



Questo manuale d'istruzione è fornito da trovaprezzi.it. Scopri tutte le offerte per [ViewSonic IFP6533-G](#) o cerca il tuo prodotto tra le [migliori offerte di Monitor](#)



Questo manuale d'istruzione è fornito da trovaprezzi.it. Scopri tutte le offerte per [ViewSonic IFP6533-G](#) o cerca il tuo prodotto tra le [migliori offerte di Monitor](#)



IFP33/IFP33-G Series

Display tattile commerciale

Manuale utente



Grazie per aver scelto ViewSonic®

In qualità di fornitore leader a livello globale di soluzioni visive, ViewSonic® si impegna a superare le aspettative mondiali per evoluzione, innovazione e semplicità tecnologica. A ViewSonic® crediamo che i nostri prodotti abbiano il potenziale di cambiare in meglio il mondo e siamo sicuri che sarete pienamente soddisfatti del prodotto ViewSonic® scelto.

Ancora una volta, vi ringraziamo per aver scelto ViewSonic®!

Precauzioni di sicurezza

Leggere le seguenti **Precauzioni di sicurezza** prima di utilizzare il dispositivo.

- Conservare il presente manuale in un luogo sicuro per riferimento futuro.
- Leggere tutti gli avvisi e attenersi a tutte le istruzioni.
- Non utilizzare il dispositivo vicino all'acqua. Per ridurre il rischio di incendi o scosse elettriche, non esporre il dispositivo all'umidità.
- Non rimuovere il coperchio posteriore. Questo monitor contiene componenti con tensioni elevate. In caso contrario, potrebbero verificarsi infortuni.
- Evitare di esporre il dispositivo alla luce solare diretta o ad altre fonti di calore eccessive.
- Non eseguire l'installazione nei pressi di fonti di calore come radiatori, diffusori di aria calda, stufe o altri dispositivi (inclusi amplificatori) che possono aumentare la temperatura del dispositivo a livelli pericolosi.
- Utilizzare un panno morbido e asciutto per pulire l'involucro esterno. Per maggiori informazioni, consultare la sezione "Manutenzione".
- Quando si sposta il dispositivo, fare attenzione a non far cadere o urtare il dispositivo.
- Non posizionare il dispositivo su superfici irregolari o instabili. Il dispositivo potrebbe cadere provocando lesioni o guastandosi.
- Non collocare oggetti pesanti sul dispositivo o sui cavi di collegamento.
- In caso di fumo, rumori anomali o odori strani, spegnere immediatamente il dispositivo e contattare il rivenditore o ViewSonic®. Continuare a usare il dispositivo in queste condizioni può essere pericoloso.
- Il dispositivo è un monitor con retroilluminazione a LED destinato all'uso generale in ufficio.
- Non tentare di eludere le disposizioni di sicurezza concernenti la spina polarizzata o la messa a terra. Una spina polarizzata presenta due lamelle di cui una è più grande dell'altra. Una spina con messa a terra presenta due lamelle e un terzo polo di messa a terra. La lamella ampia e il terzo polo servono per la sicurezza personale. Se la spina non è adatta alla presa di corrente, utilizzare un adattatore e non tentare di forzare l'inserimento della spina nella presa.
- Quando si effettua il collegamento a una presa di corrente, **NON** rimuovere il polo di messa a terra. Assicurarsi che i poli di messa a terra non siano **MAI RIMOSSI**.
- Evitare di calpestare o schiacciare il cavo di alimentazione, in particolare sulla spina e nel punto in cui fuoriesce dall'apparecchio. Assicurarsi che la presa di corrente sia posizionata vicino all'apparecchio in modo che sia facilmente accessibile.

- Utilizzare solo accessori specificati dal produttore.
- Quando si utilizza un carrello, prestare attenzione quando si sposta il carrello con sopra l'attrezzatura per evitare che si ribalti provocando lesioni.
- Scollegare la spina di alimentazione dalla presa CA se il dispositivo non viene utilizzato per un lungo periodo di tempo.
- Posizionare il dispositivo in un'area ben ventilata. Non posizionare oggetti sul dispositivo che impediscano la dissipazione del calore.

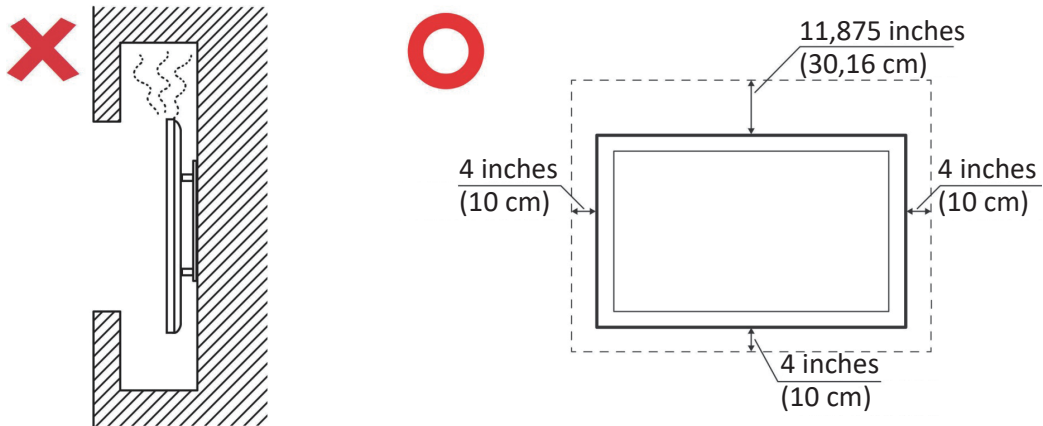

- Fare riferimento sempre a personale di servizio qualificato per le riparazioni. Occorre rivolgersi all'assistenza quando l'unità viene danneggiata, come ad esempio:
 - » se il cavo di alimentazione o la spina sono danneggiati
 - » se penetrano liquidi o oggetti nell'unità
 - » se l'unità viene esposta ad umidità
 - » se l'unità non funziona normalmente o è caduta

Indice

Precauzioni di sicurezza	3
Introduzione.....	9
Contenuti della confezione.....	9
Specifiche kit montaggio a parete (VESA)	10
IFP6533.....	10
IFP7533.....	11
IFP8633.....	12
Panoramica del prodotto.....	13
IFP6533.....	13
IFP7533.....	14
IFP8633.....	15
Pannello di controllo e I/O anteriore	16
Pannello I/O	17
Telecomando.....	18
Uso dei gesti.....	22
Realizzazione dei collegamenti	24
Collegamento di dispositivi esterni e collegamento con un tocco	24
Collegamento tipo C.....	24
Collegamento HDMI	24
Collegamento VGA	25
Collegamento RS-232	26
Collegamenti USB e di rete.....	27
Collegamento del lettore multimediale	28
Collegamento audio	29
Ingresso Audio.....	29
Uscita audio.....	29
Collegamento SPDIF	30
Collegamento dell'uscita video	31

Uso di ViewBoard	32
Accensione/Spegnimento di ViewBoard	32
Impostazione di avvio iniziale.....	33
Barra degli strumenti.....	35
Barra di controllo.....	41
Impostazioni generali dell’OSD (On-Screen Display)	44
Input Settings (Impostazioni di ingresso)	45
Display Settings (Impostazioni di visualizzazione).....	47
Audio Settings (Impostazioni audio)	50
Filtro luce blu e protezione degli occhi	52
Settings (Impostazioni) - Lettore Integrato	54
Network & Internet (Rete e Internet)	54
File Sharing (Condivisione file)	62
Display (Visualizzazione)	64
Preference (Preferenze)	68
Input Source (Sorgente di ingresso).....	77
Apps (Applicazioni).....	80
System (Sistema).....	83

Applicazioni e impostazioni integrate	91
myViewBoard Display.....	91
myViewBoard Live	92
myViewBoard Manager	93
myViewBoard Record	94
myViewBoard Whiteboard	95
ViewBoard Cast	98
Trasmissione mittente da dispositivi basati su Windows, Macbook e Chrome	99
Trasmissione del mittente da dispositivi mobili: telefono/tablet basato su iOS (iPhone, iPad) e sistema operativo Android.....	100
Trasmissione da un dispositivo che supporta annotazione.....	101
Altre applicazioni predefinite	102
Chromium.....	102
Folders.....	103
OfficeSuite.....	105
Screen Lock (Blocco schermo).....	106
vSweeper.....	107
Protocollo RS-232	108
Descrizione	108
Specifiche hardware RS-232.....	108
Specifiche hardware LAN	109
Impostazione di comunicazione RS232	109
Impostazione di comunicazione LAN	109
Riferimento ai messaggi di comando	109
Protocollo:	110
Elenco Set-Function.....	110
Elenco funzioni Get	118
Modalità pass-through del telecomando	126

Appendice	129
Modalità di visualizzazione	129
Modalità VGA	129
Modalità HDMI	130
Risoluzione dei problemi	131
Manutenzione	133
Precauzioni generali	133
Pulizia dello schermo.....	133
Pulizia della scocca	133
Informazioni sulle normative e per la riparazione	134
Informazioni sulla conformità	134
Dichiarazione di conformità FCC	134
Dichiarazione di Industry Canada.....	134
Conformità CE per i paesi europei	134
Dichiarazione di conformità RoHS2.....	135
Dichiarazione ENERGY STAR.....	136
Restrizione indiana sulle sostanze pericolose	136
Smaltimento del prodotto alla fine della vita utile del prodotto	136
Informazioni sul Copyright	137
Servizio assistenza.....	138
Garanzia limitata	139

Introduzione

Contenuti della confezione

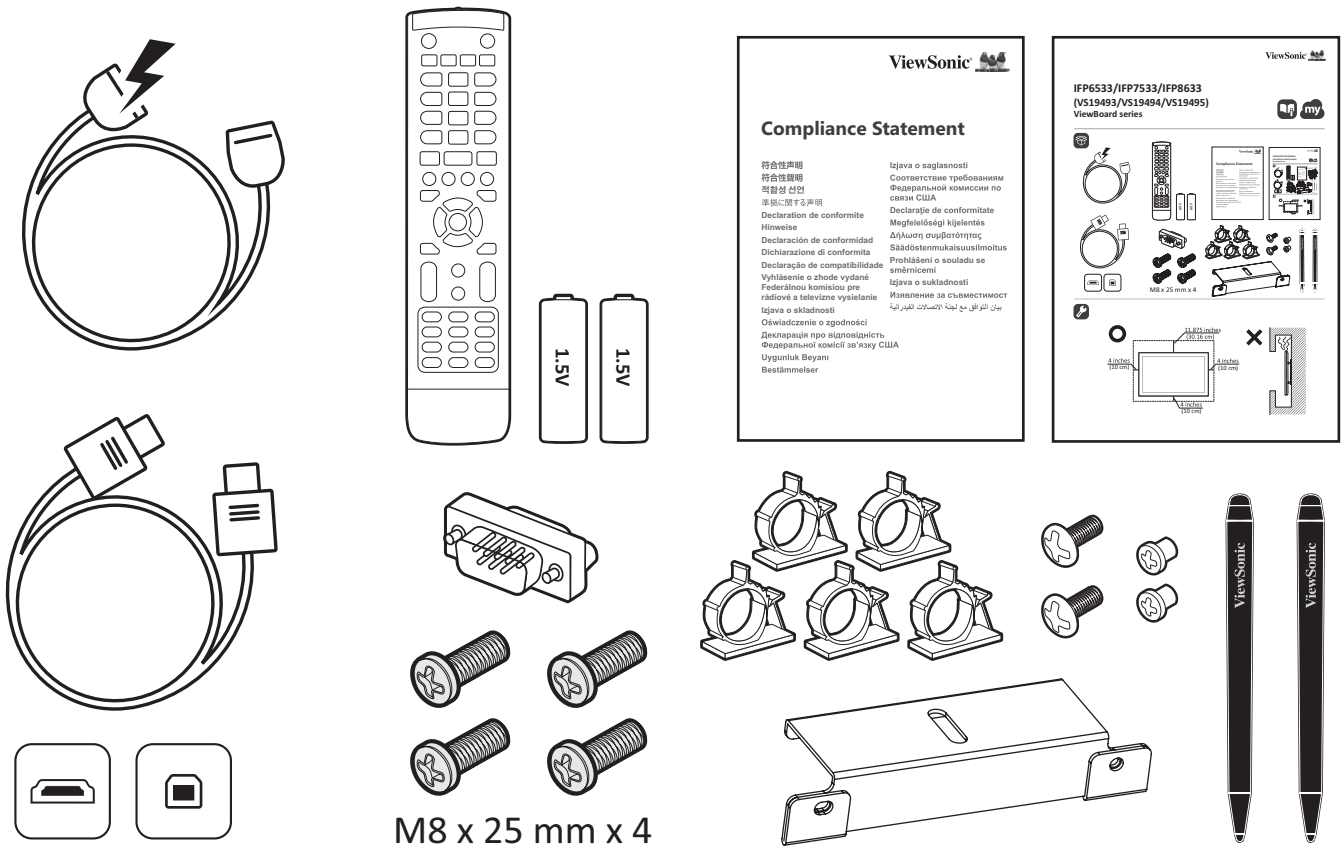

- Cavo di alimentazione (3 m)
- Telecomando
- Batteria AAA
- Cavo USB Touch (3 m)
- Penna tattile x 2 (VP-PEN-009)
- Guida rapida
- Dichiarazione di conformità
- Adattatore RS-232
- Morsetto x 5
- Piastra telecamera
- Vite x 8
- Cavo HDMI (3 m)

NOTA: Il cavo di alimentazione e i cavi video inclusi nella confezione potrebbero variare a seconda del paese. Rivolgersi al proprio rivenditore locale per maggiori informazioni.

Specifiche kit montaggio a parete (VESA)

NOTA: Seguire le istruzioni nella guida all'installazione del supporto a parete per installare il supporto a parete o la staffa di montaggio mobile. In caso di fissaggio ad altri materiali da costruzione, contattare il rivenditore più vicino.

IFP6533

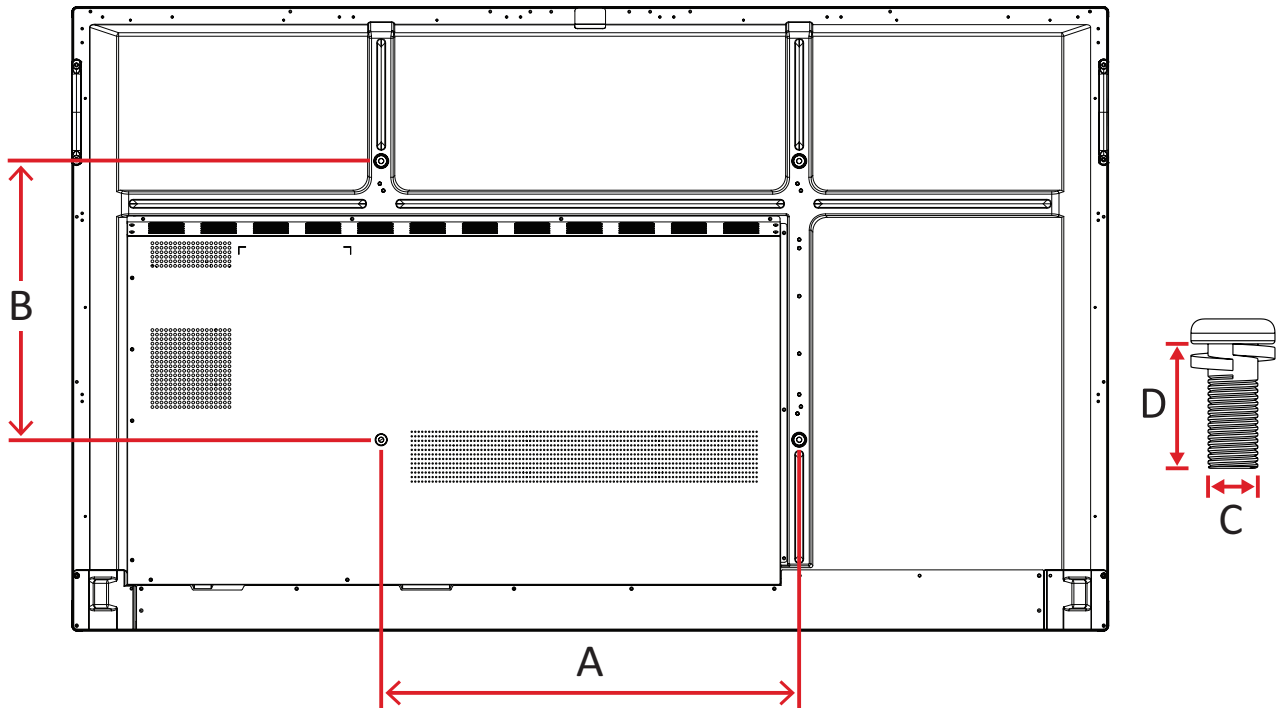

Modello	Spec. VESA (A x B)	Vite standard (C x D)	Quantità
IFP6533- 65"	600 x 400 mm	M8 x 25 mm	4

NOTA: Non utilizzare viti più lunghe della dimensione standard, poiché potrebbero danneggiare l'interno del display.

IFP7533

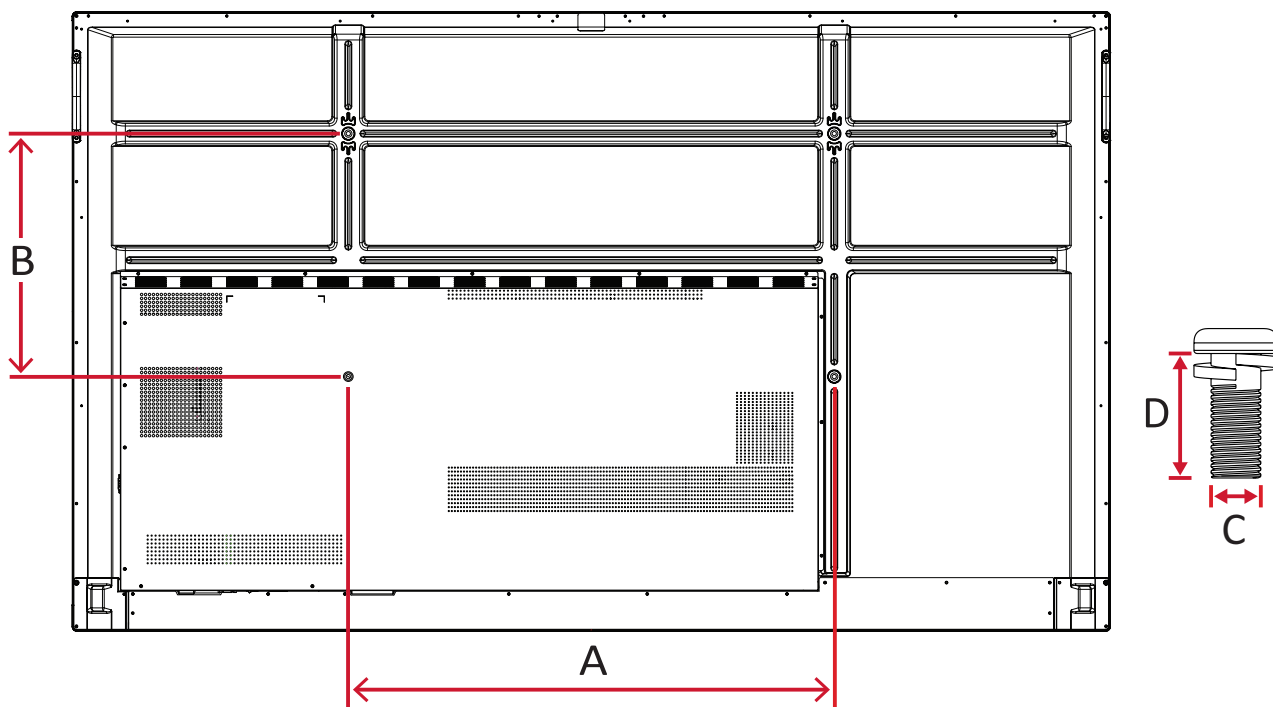

Modello	Spec. VESA (A x B)	Vite standard (C x D)	Quantità
IFP7533 - 75"	800 x 400 mm	M8 x 25 mm	4

NOTA: Non utilizzare viti più lunghe della dimensione standard, poiché potrebbero danneggiare l'interno del display.

IFP8633

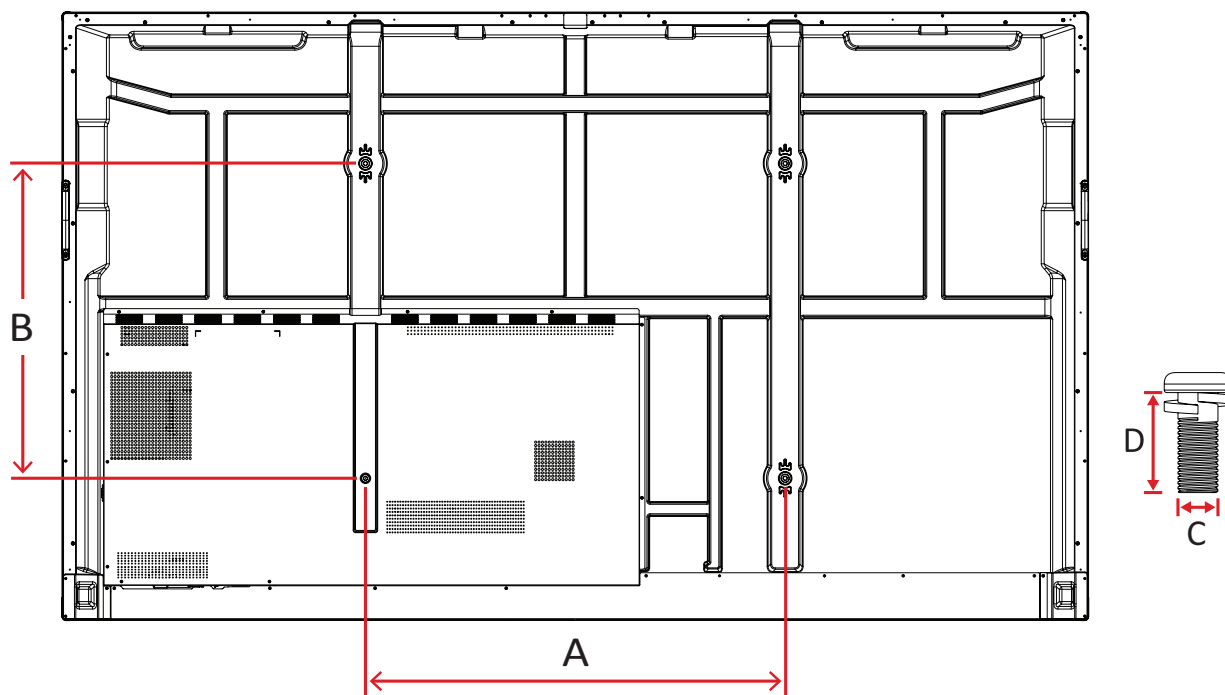

Modello	Spec. VESA (A x B)	Vite standard (C x D)	Quantità
IFP8633 - 86"	800 x 600 mm	M8 x 25 mm	4

NOTA: Non utilizzare viti più lunghe della dimensione standard, poiché potrebbero danneggiare l'interno del display.

Panoramica del prodotto

IFP6533

Pannello anteriore



Pannello di controllo e I/O anteriore

Pannello posteriore

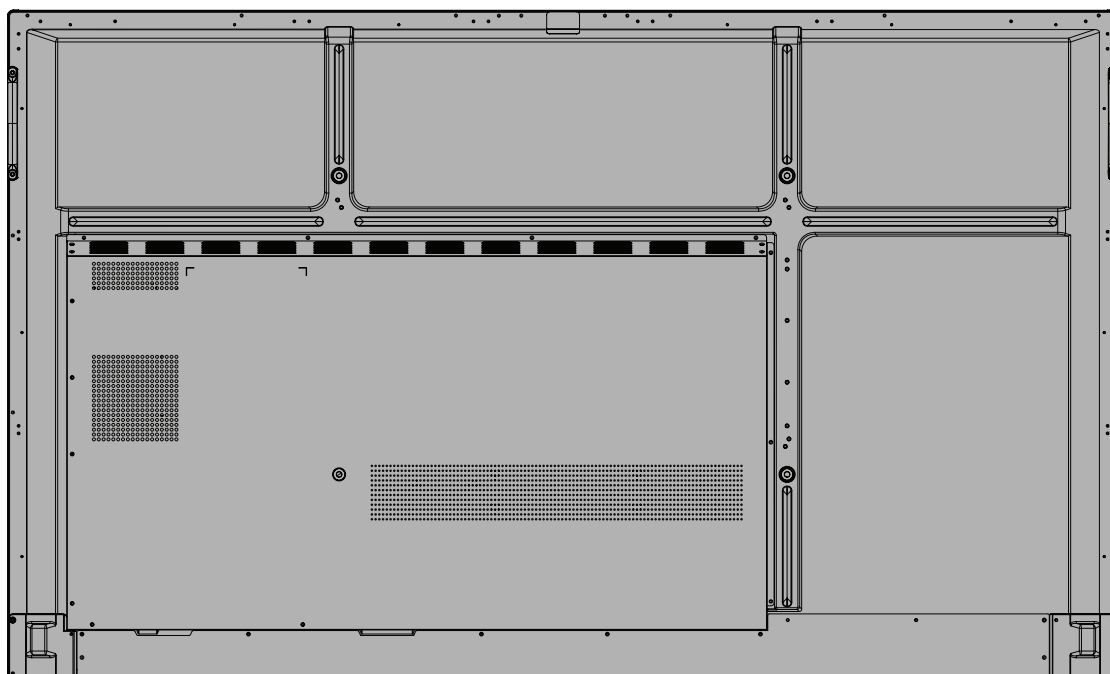

IFP7533

Pannello anteriore



Pannello di controllo e I/O anteriore

Pannello posteriore

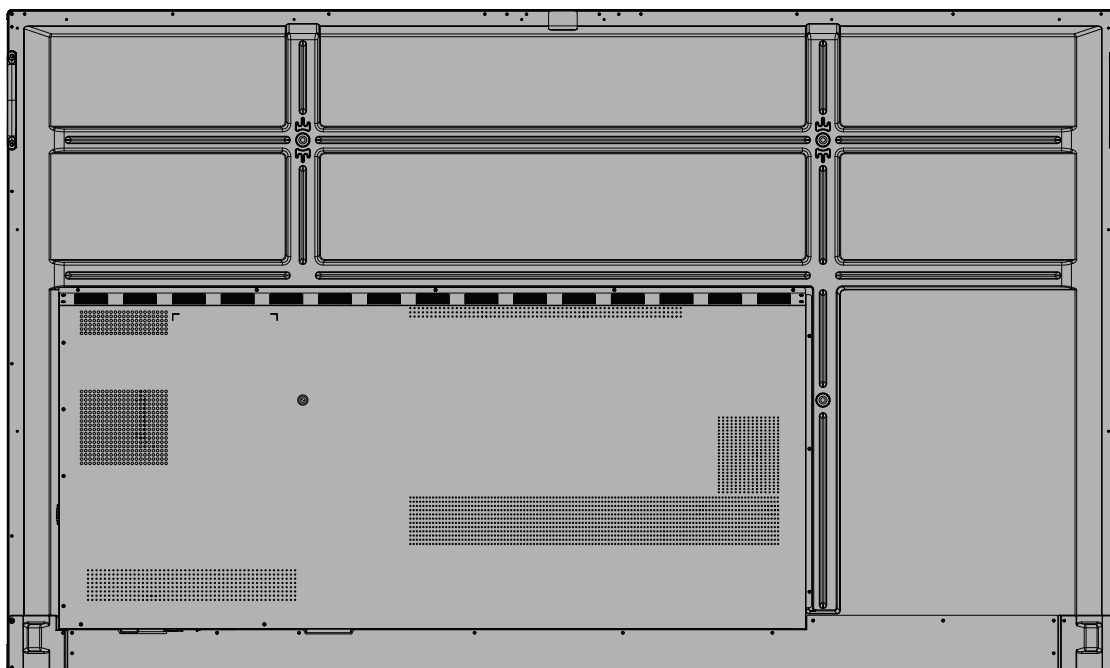

IFP8633

Pannello anteriore







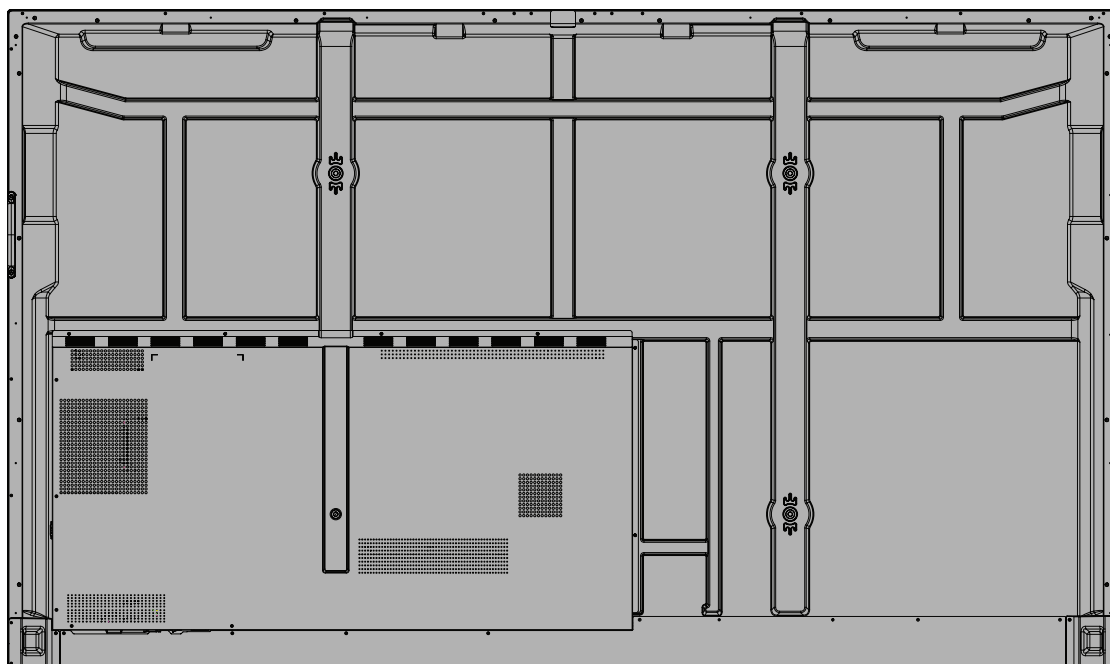

Pannello di controllo e I/O anteriore

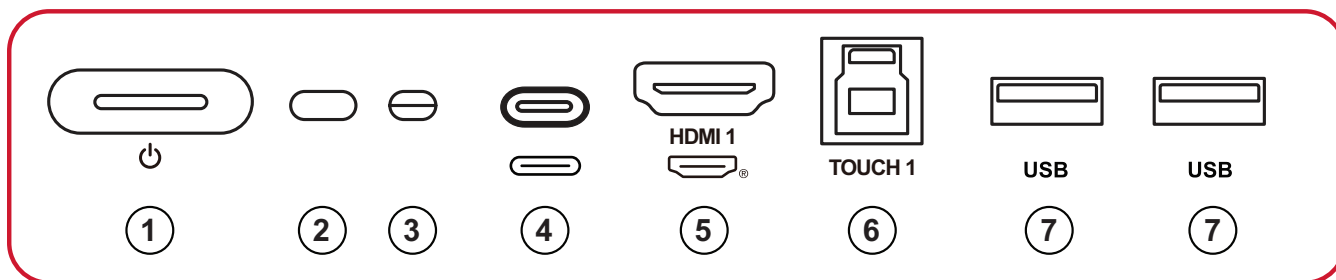
Pannello posteriore

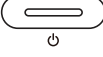

Pannello di controllo e I/O anteriore



Numero	Voce	Descrizione
1		<ul style="list-style-type: none"> • Premere per accendere il dispositivo • Premere per accendere/spegnere solo la retroilluminazione del display • Tenere premuto per spegnere il dispositivo
2		Ricevitore del telecomando
3		Sensore di luce ambientale
4		<ul style="list-style-type: none"> • Ingresso USB tipo C • Collegare a un PC con uscita USB tipo C
5		<ul style="list-style-type: none"> • Ingresso ad alta definizione • Collegare a un PC con uscita HDMI, set-top box o altro dispositivo video
6		Uscita del segnale di tocco al computer esterno. NOTA: Accoppiamento con HDMI 1 .
7		<ul style="list-style-type: none"> • Ingresso USB tipo A • Collega dispositivi USB come dischi rigidi, tastiera, mouse, ecc.



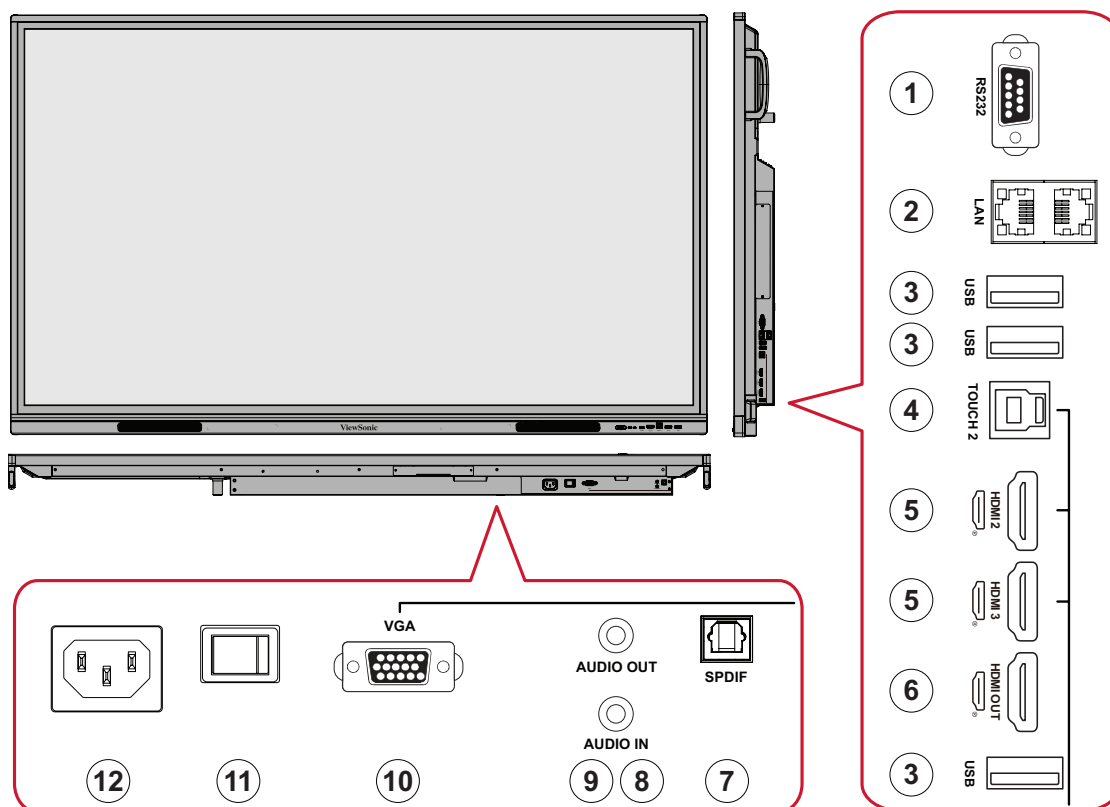

Pannello I/O

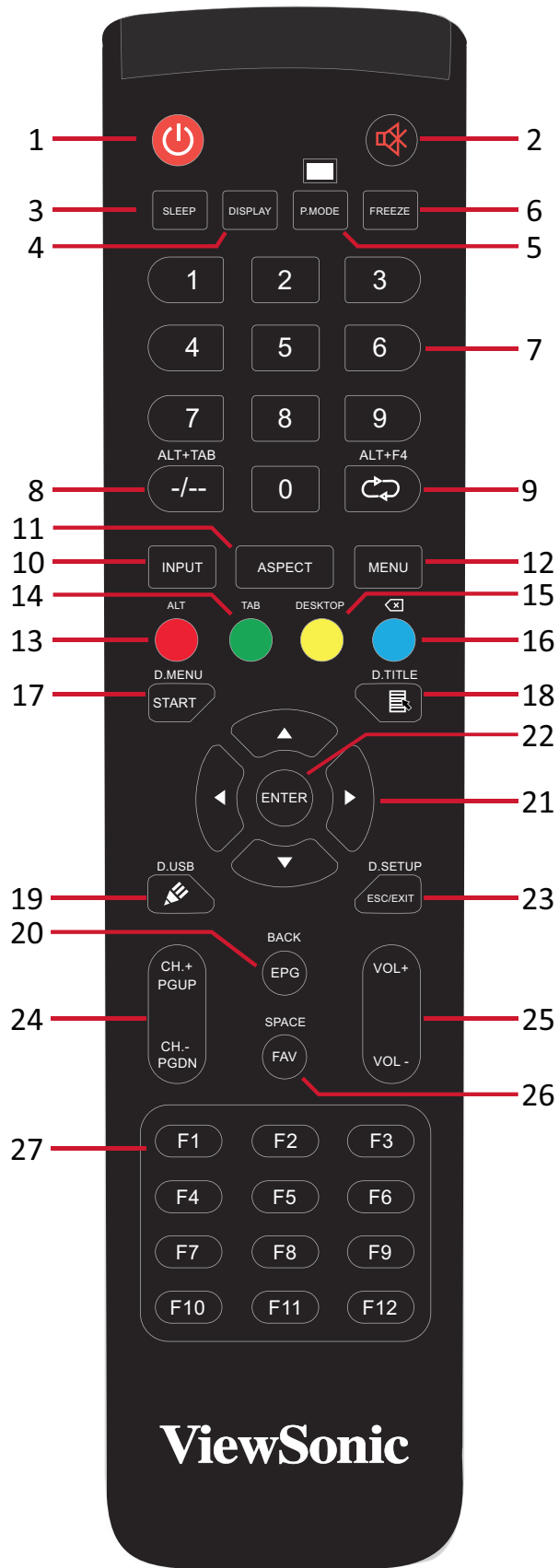

Numero	Voce	Descrizione
1	RS-232	<ul style="list-style-type: none"> • Interfaccia seriale • Per il trasferimento reciproco di dati tra dispositivi
2	LAN	<ul style="list-style-type: none"> • Internet RJ45 (10 M/100 M/1 G) standard • Per l'uso con ViewBoard e slot-in PC
3	USB tipo A	<ul style="list-style-type: none"> • Ingresso USB tipo A • Collega dispositivi USB come dischi rigidi, tastiera, mouse, ecc.
4	TOCCO 2	<p>Uscita del segnale di tocco al computer esterno.</p> <p>NOTA: Accoppiamento con HDMI 2/HDMI 3/VGA.</p>
5	HDMI 2/3	<ul style="list-style-type: none"> • Ingresso ad alta definizione • Collegare a un PC con uscita HDMI, set-top box o altro dispositivo video
6	HDMI OUT	Estendere il contenuto a un altro display
7	SPDIF	Uscita SPDIF
8	AUDIO OUT	Uscita audio a un altoparlante esterno
9	AUDIO IN	Ingresso audio per PC esterno
10	VGA	Ingresso immagine per PC esterno
11	Interruttore di alimentazione	Accende e spegne l'alimentazione CA
12	Ingresso CA	Ingresso alimentazione CA

Telecomando



Numero	Voce	Descrizione
1		Accensione/Spegnimento
2		Consente di disattivare/attivare l'audio
3	SLEEP	Sleep mode (Modalità di sospensione)
4	DISPLAY	Per sorgenti non Android; visualizzare le informazioni sulla sorgente di ingresso corrente
5	P.MODE	Schermo nero
6	FREEZE	Blocca schermo
7		Tasti numerici
8	ALT+TAB -/--	Barra spaziatrice del computer slot-in Alt+Tab
9	ALT+F4 	Computer slot-in, chiudi finestra del programma
10	INPUT	Selezione sorgente di ingresso
11	ASPECT	Torna a interfaccia principale del sistema slot-in
12	MENU	Per Android, accedere a Impostazioni; per altre sorgenti, accedere alle impostazioni del menu touch
13	Rosso / ALT	Acquisizione schermo
14	Verde / TAB	PC ¹ Tasto [Tab]
15	Giallo / DESKTOP	Passa a PC desktop slot-in
16	BLU/ 	PC ¹ Tasto [Backspace]
17	START / D.MENU	PC ¹ Tasto [Windows]
18	 / D.TITLE	PC ¹ Tasto [Menu]
19	 / D.USB	Impostazione software di scrittura
20	EPG/BACK	Pulsante Indietro
21	 /  /  / 	Scorri su, giù, sinistra e destra
22	ENTER	Conferma selezione/stato
23	ESC / EXIT / D.SETUP	Tasto di scelta rapida per uscire dalle finestre di dialogo
24	CH.+ / PGUP / CH.- / PGDN	CH+: Pagina precedente PC CH-: Pagina successiva PC
25	VOL+ / VOL-	Aumenta/riduce il volume
26	FAV / SPACE	PC ¹ Tasto [Spazio]
27	F1-F12	Tasto funzione F1 - F12 del computer integrato

¹Tutti i tasti funzione relativi al computer non sono disponibili senza un computer slot-in.

Inserimento batterie del telecomando

Per inserire batterie del telecomando:

1. Rimuovere il coperchio sul retro del telecomando.
2. Inserire due batterie "AAA", assicurandosi che il simbolo "+" sulla batteria corrisponda al "+" sul polo della batteria.
3. Riposizionare il coperchio allineandolo con lo slot sul telecomando e facendo scattare il fermo per chiuderlo.

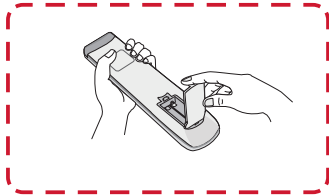

(1)

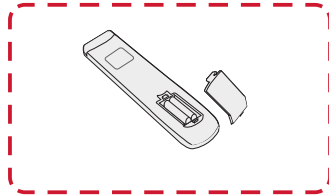

(2)



(3)

AVVISO: Sussiste il rischio di esplosione se le batterie sono sostituite con un tipo non corretto.

NOTA:

- Si consiglia di non mischiare i tipi di batteria.
- Smaltire sempre le vecchie batterie secondo le normative locali. Contattare il governo locale per ulteriori informazioni su come smaltire le batterie in modo sicuro.

Portata del ricevitore del telecomando

Il raggio d'azione del telecomando è mostrato qui. Ha una portata effettiva di 8 metri, 30° gradi a sinistra e a destra. Assicurarsi che nessun oggetto ostruisca il segnale del telecomando al ricevitore.

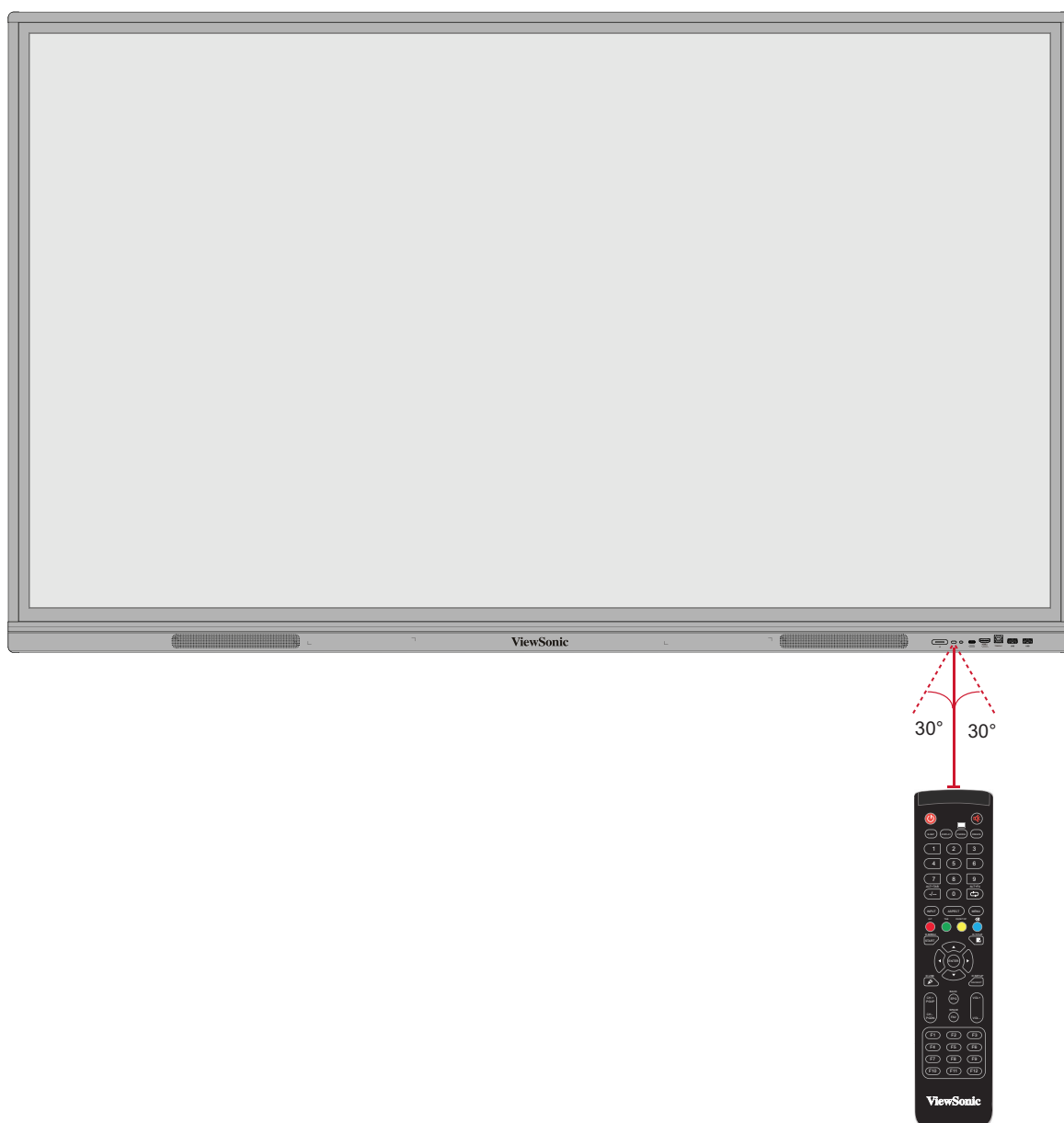

Uso dei gesti

I gesti tattili consentono di utilizzare comandi predeterminati senza utilizzare una tastiera o un mouse. Utilizzando i gesti sulla ViewBoard, l'utente può selezionare/deselezionare oggetti, modificare la posizione di un oggetto, accedere alle impostazioni, cancellare l'inchiostro digitale e compiere altre operazioni.

Seleziona e deseleziona un oggetto (facendo clic)

Premere e rilasciare la ViewBoard per selezionare/deselezionare opzioni o oggetti. È analogo a un singolo clic sinistro del mouse standard.

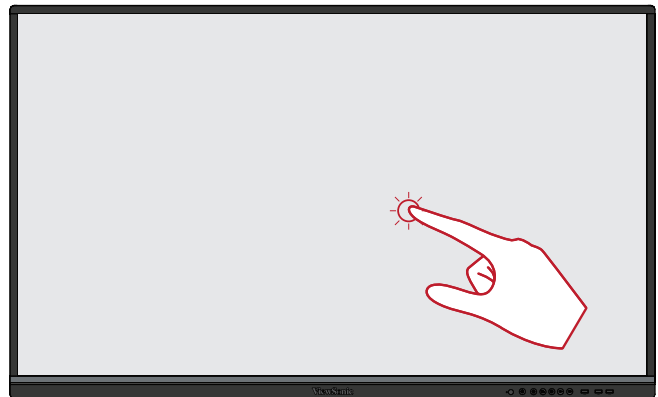

Visualizza le opzioni del menu (clic destro)

Tenere premuto la ViewBoard con il dito. È analogo a un singolo clic destro del mouse.

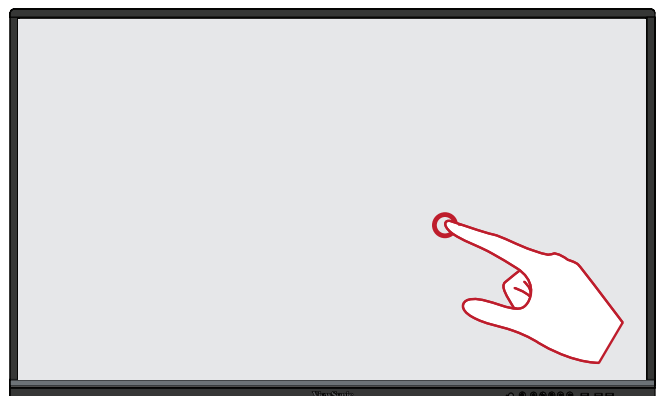

Doppio clic

Premere e rilasciare rapidamente due volte nella stessa posizione sul ViewBoard. È analogo a un doppio clic sinistro del mouse.

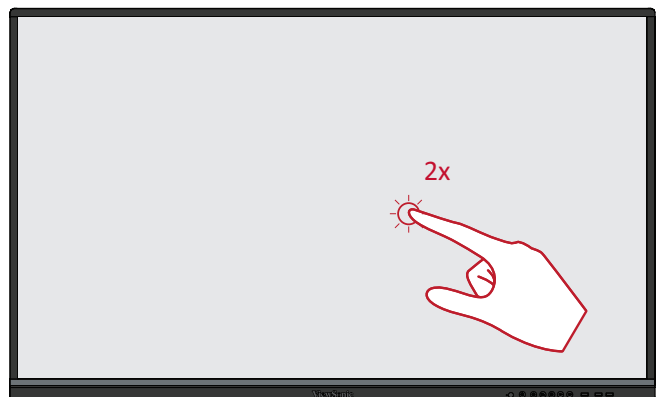

Spostamento di un oggetto

Tenere premuto l'oggetto su ViewBoard e trascinarlo lentamente con il dito nella posizione desiderata.



Cancellazione di inchiostro digitale

Usare la mano, il palmo o il pugno appiattiti sul ViewBoard e muovere la mano sull'area da cancellare.

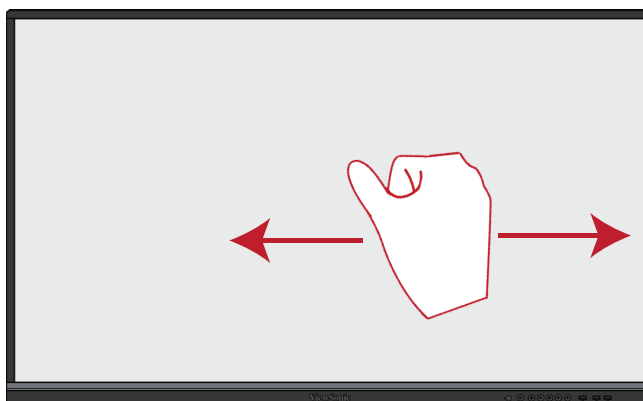

Scorrere in alto per le impostazioni generali

Scorrere in alto dal fondo di ViewBoard per avviare le Impostazioni generali.

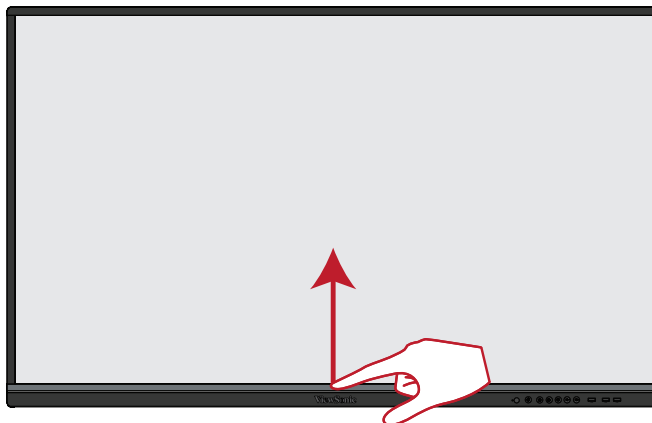

Realizzazione dei collegamenti

Collegamento di dispositivi esterni e collegamento con un tocco

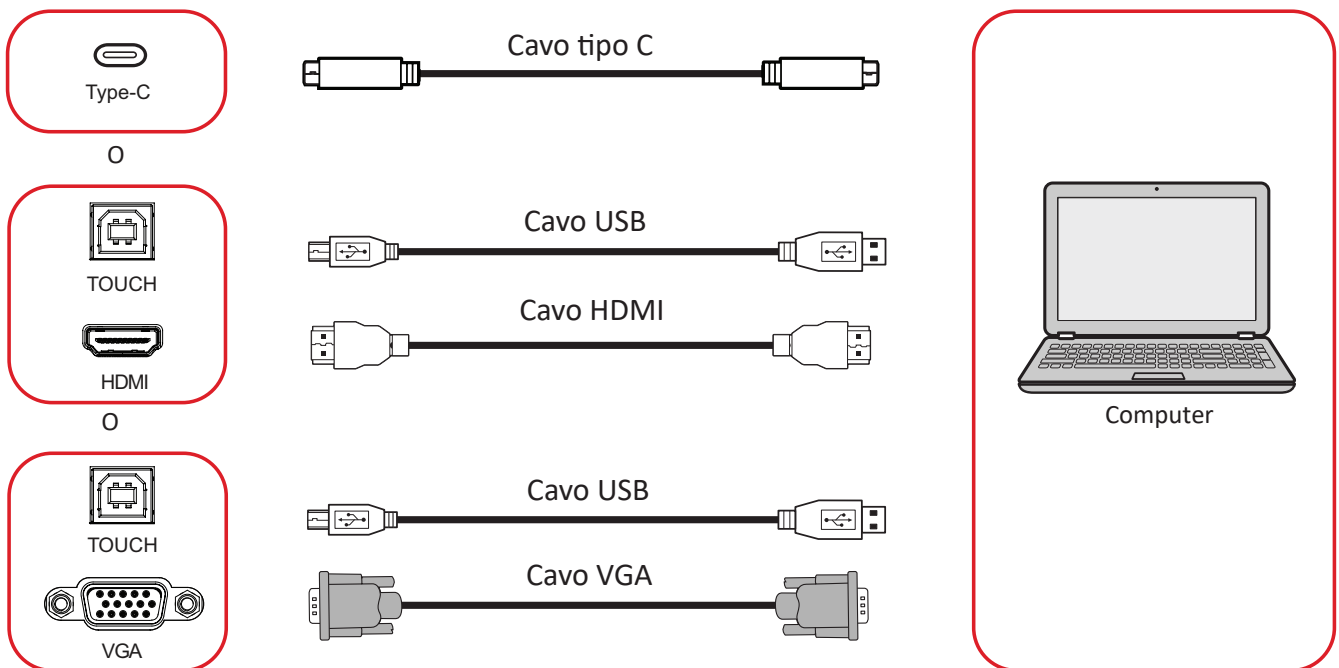

I dispositivi esterni possono essere collegati in una delle seguenti configurazioni:

Collegamento tipo C

Per connettersi tramite Tipo C:

Collegare un cavo tipo C dal dispositivo esterno alla porta **Tipo C** su ViewBoard.

Collegamento HDMI

Per connettersi tramite HDMI:

1. Collegare un cavo HDMI dal dispositivo esterno alla porta **HDMI 1/2/3** su ViewBoard.
2. Collegare un cavo USB dal dispositivo esterno a un porta **TOUCH** su ViewBoard.

NOTA: La porta **TOUCH 1** è per le porte **HDMI 1**. La porta **TOUCH 2** è per le porte **HDMI 2** e **HDMI 3**.

Collegamento VGA

Per connettersi tramite VGA:

1. Collegare un cavo VGA dal dispositivo esterno a una porta **VGA** su ViewBoard.
2. Collegare un cavo USB dal dispositivo esterno a un porta **TOUCH 2** su ViewBoard.

NOTA: La porta **TOUCH 1** è per le porte **HDMI 1**. La porta **TOUCH 2** è per le porte **HDMI 2, HDMI 3 e VGA**.

Collegamento RS-232

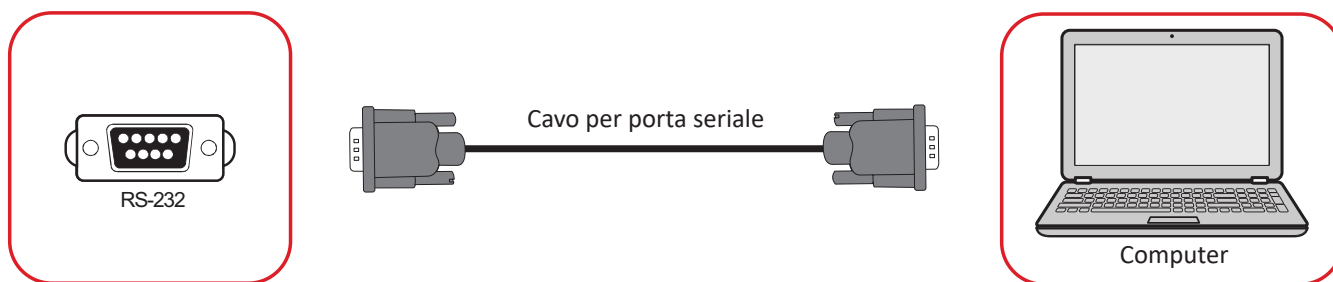

Quando si utilizza un cavo per porta seriale RS-232 per collegare il display a un computer esterno, alcune funzioni possono essere controllate in remoto dal PC, tra cui accensione/spegnimento, regolazione del volume, selezione ingresso, luminosità e altro.

Collegamenti USB e di rete

Come qualsiasi PC, è facile collegare vari dispositivi USB e altri dispositivi su ViewBoard.

Periferiche USB

Collegare il dispositivo USB alla porta **USB**.

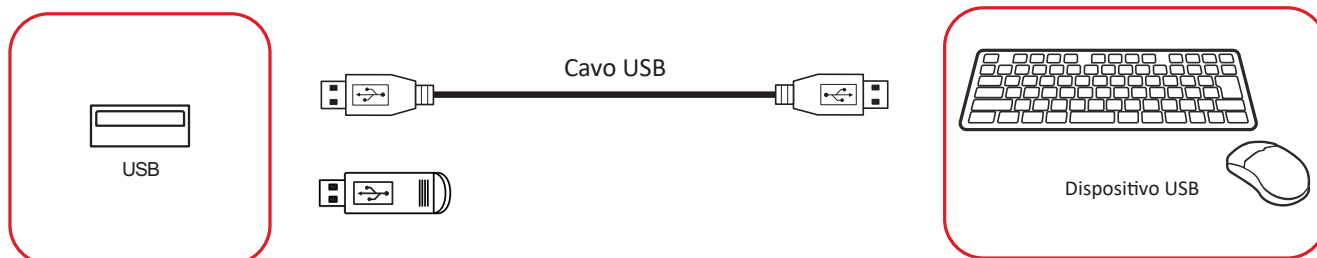

Cavi di rete e modem

Collegare il cavo di rete a una porta **LAN**.



Collegamento del lettore multimediale

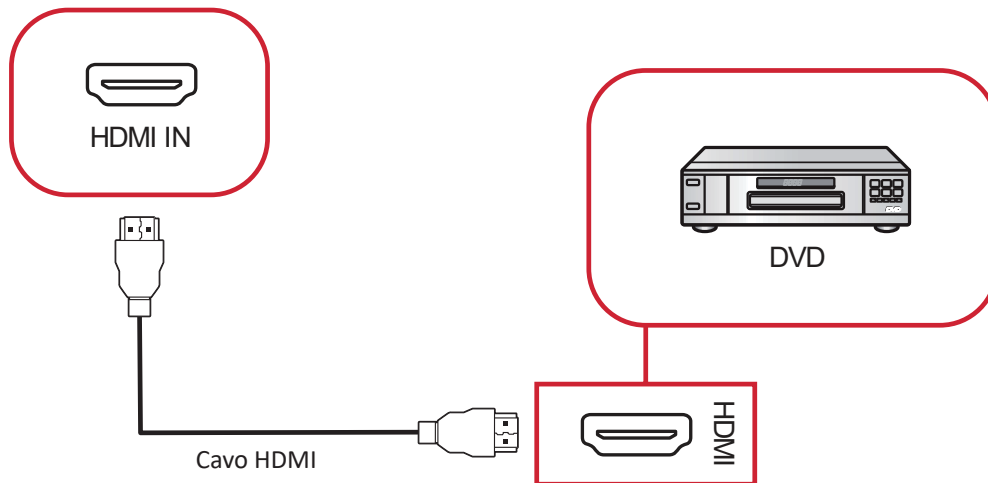

Per connettersi a un lettore multimediale:

1. Collegare il cavo HDMI alla porte **HDMI IN** di ViewBoard e del dispositivo periferico.
2. Collegare il cavo di alimentazione di ViewBoard e accendere l'interruttore di alimentazione.
3. Premere il tasto di **alimentazione** a destra di ViewBoard per accendere lo schermo.
4. Premere il tasto **INPUT** sul telecomando e passare alla sorgente di ingresso "HDMI".

Collegamento audio

ViewBoard supporta l'ingresso audio, l'uscita audio e SPDIF.

Ingresso Audio

Per riprodurre l'audio dal dispositivo esterno tramite gli altoparlanti di ViewBoard, collegare un'estremità di un cavo audio al dispositivo esterno e l'altra estremità alla porta di **ingresso audio** di ViewBoard.

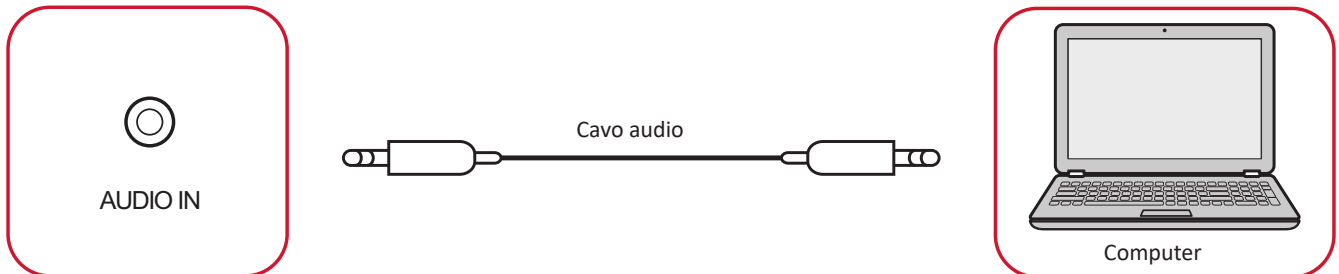

Uscita audio

Per riprodurre l'audio da ViewBoard tramite un altoparlante esterno, collegare un'estremità di un cavo audio all'altoparlante esterno e l'altra estremità alla porta di **uscita audio** di ViewBoard.

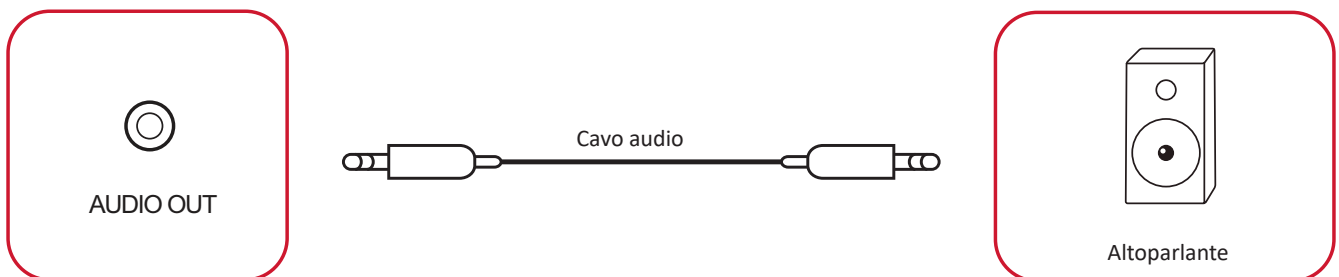

Collegamento SPDIF

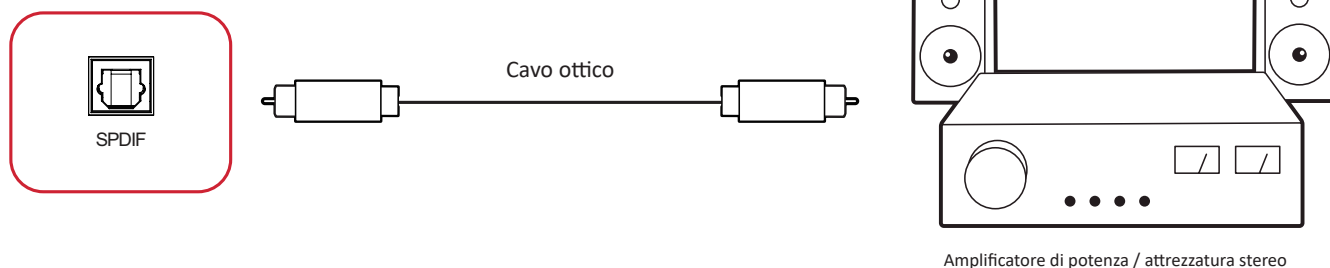

Per connettersi a un sistema audio esterno:

1. collegare un cavo ottico dalla porta **SPDIF** al connettore ottico del sistema audio.
2. Collegare il cavo di alimentazione di ViewBoard e accendere l'interruttore di alimentazione sul pannello posteriore.
3. Premere il tasto di **alimentazione** a destra di ViewBoard per accendere lo schermo.

Collegamento dell'uscita video

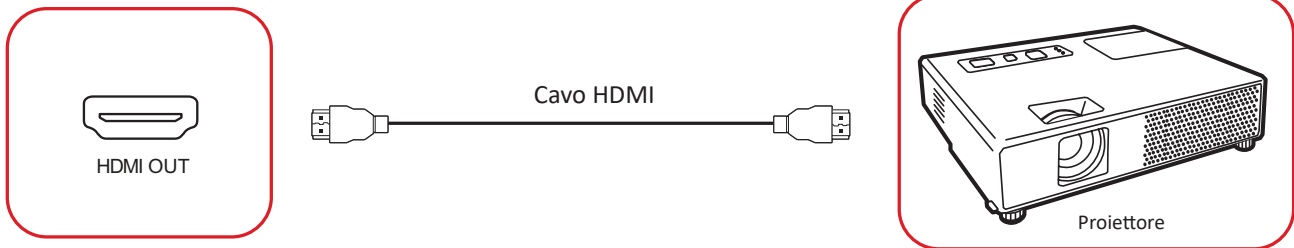

Per riprodurre video tramite un dispositivo di visualizzazione:

1. collegare un cavo HDMI alla porta **HDMI IN** del dispositivo di visualizzazione e l'altra estremità alla porta **HDMI OUT** di ViewBoard.
2. Collegare il cavo di alimentazione di ViewBoard e accendere l'interruttore di alimentazione.
3. Premere il tasto di **⏻ alimentazione** a destra di ViewBoard per accendere lo schermo.
4. Premere il tasto **INPUT** sul telecomando e passare alla sorgente di ingresso "HDMI IN".

Uso di ViewBoard

Accensione/Spegnimento di ViewBoard

1. Verificare che il cavo di alimentazione sia collegato, inserito in una presa di corrente e che l'interruttore di alimentazione sia in posizione "On".



L'ingresso di alimentazione e l'interruttore di si trovano sulla parte inferiore dell'unità.

2. Premere il tasto di **⏻ alimentazione** per accendere ViewBoard.
3. Per spegnere ViewBoard, tenere premuto il tasto di **⏻ alimentazione**.

Impostazione di avvio iniziale

Quando si accende per la prima volta ViewBoard, verrà avviata una procedura guidata di configurazione iniziale.

1. Selezionare la lingua.

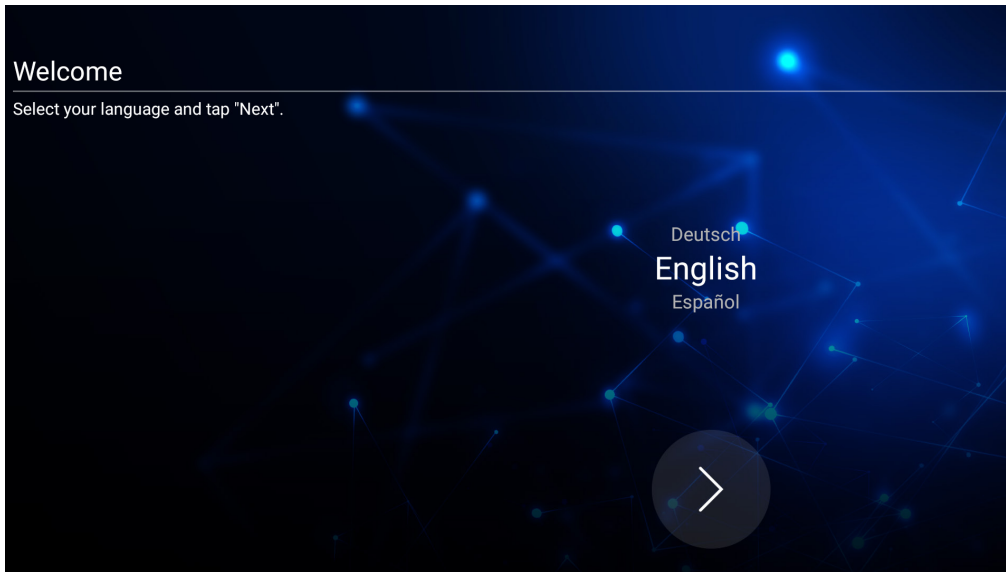

2. Configurazione e verifica della connessione LAN:

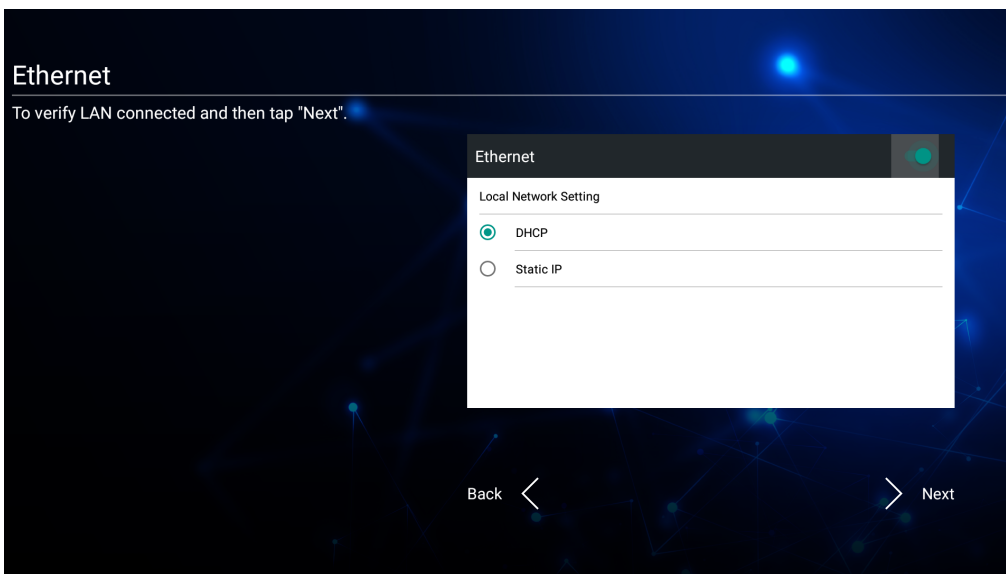

3. Selezione del fuso orario per impostare la data e l'ora:

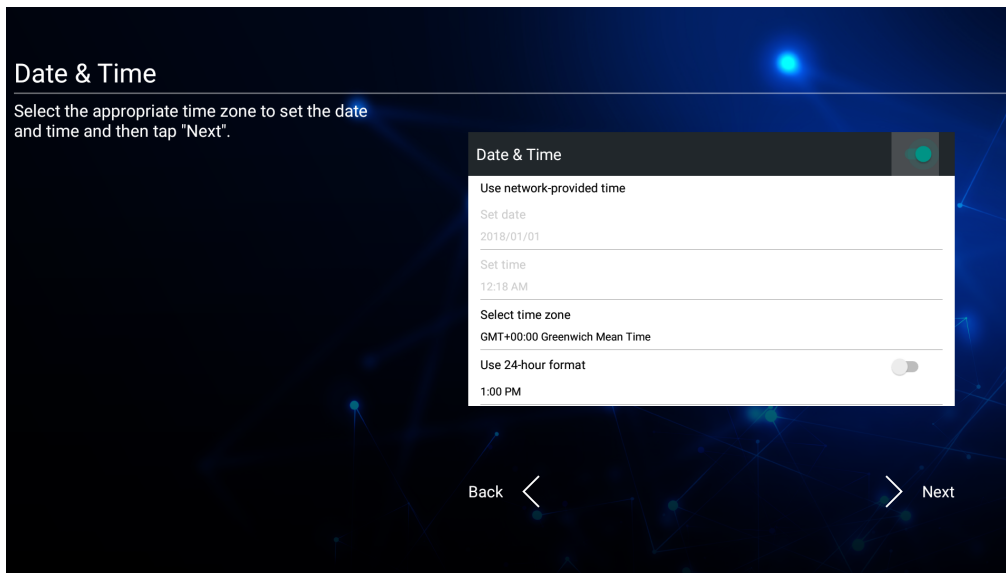

4. Selezione della modalità di sistema preferita:

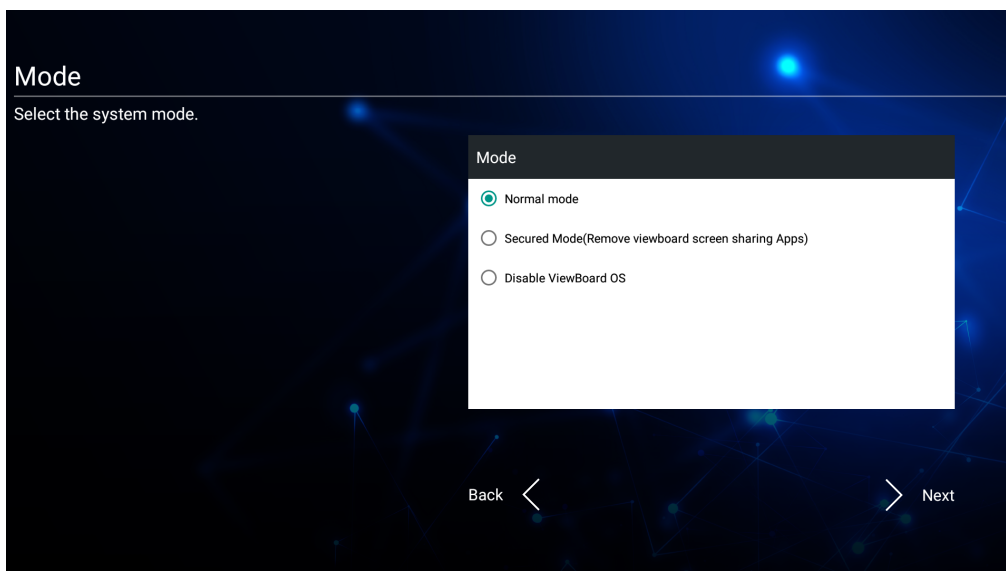

5. Accettare o rifiutare i Termini di protezione della privacy e del copyright.

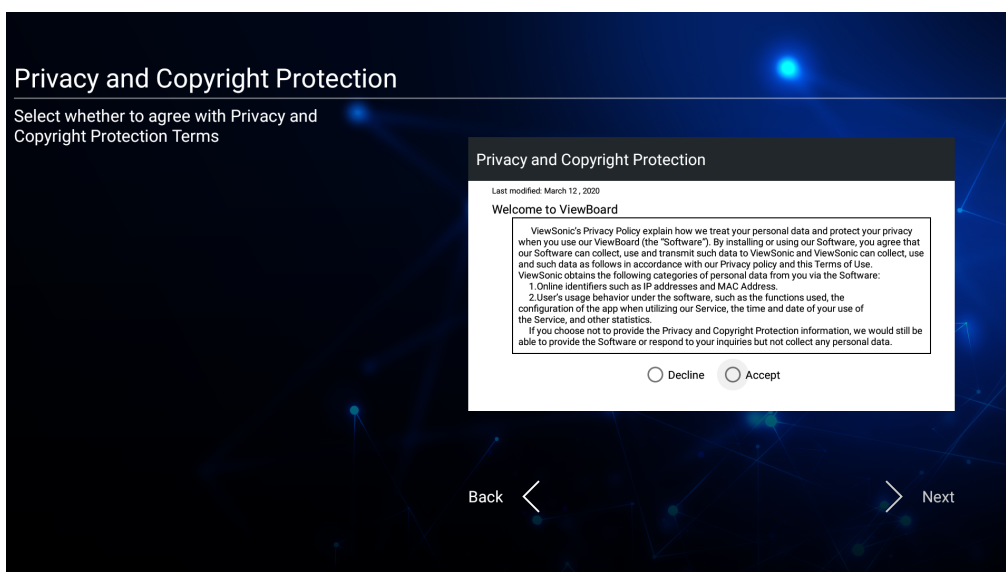

Barra degli strumenti

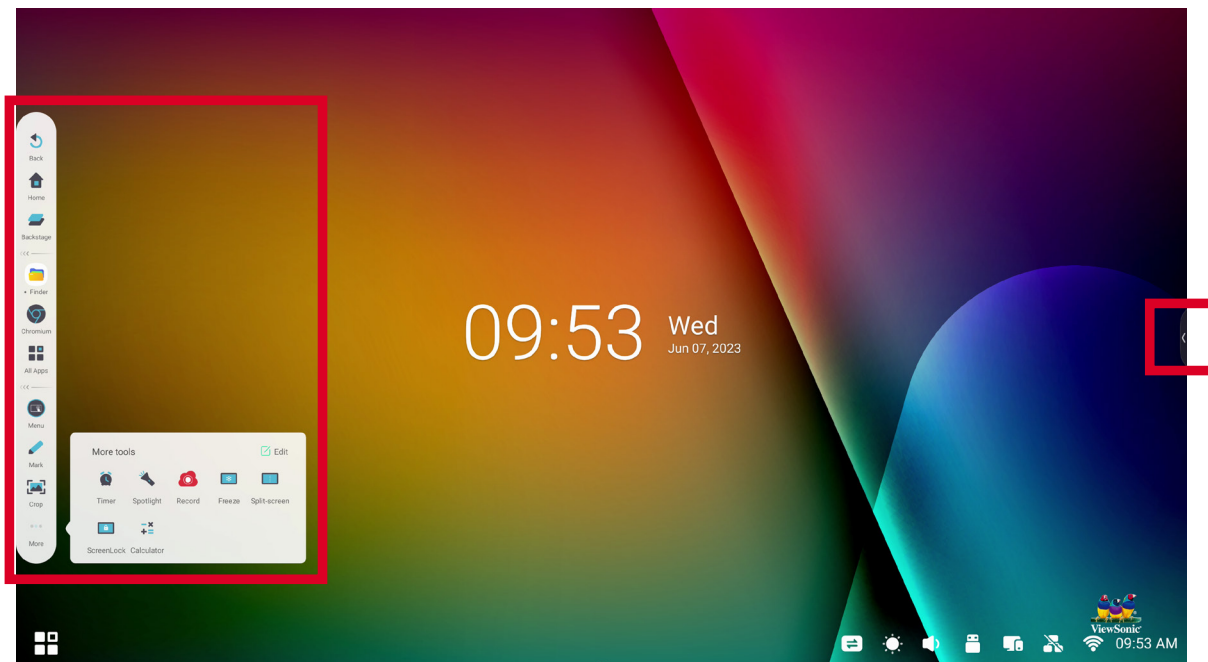

La barra degli strumenti è dove si trovano le applicazioni e gli strumenti. Le icone di attivazione si trovano sul bordo del programma di avvio per un rapido accesso.





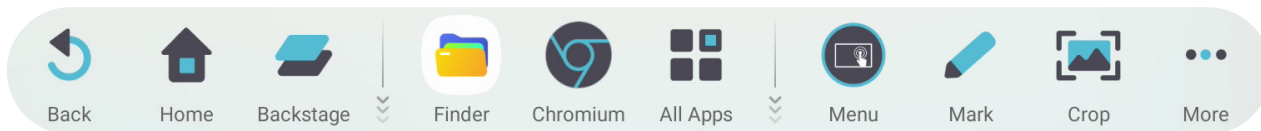

Per avviare un'applicazione o uno strumento:

1. toccare un'icona di attivazione della barra degli strumenti.
2. Toccare l'icona dell'applicazione o dello strumento desiderati.

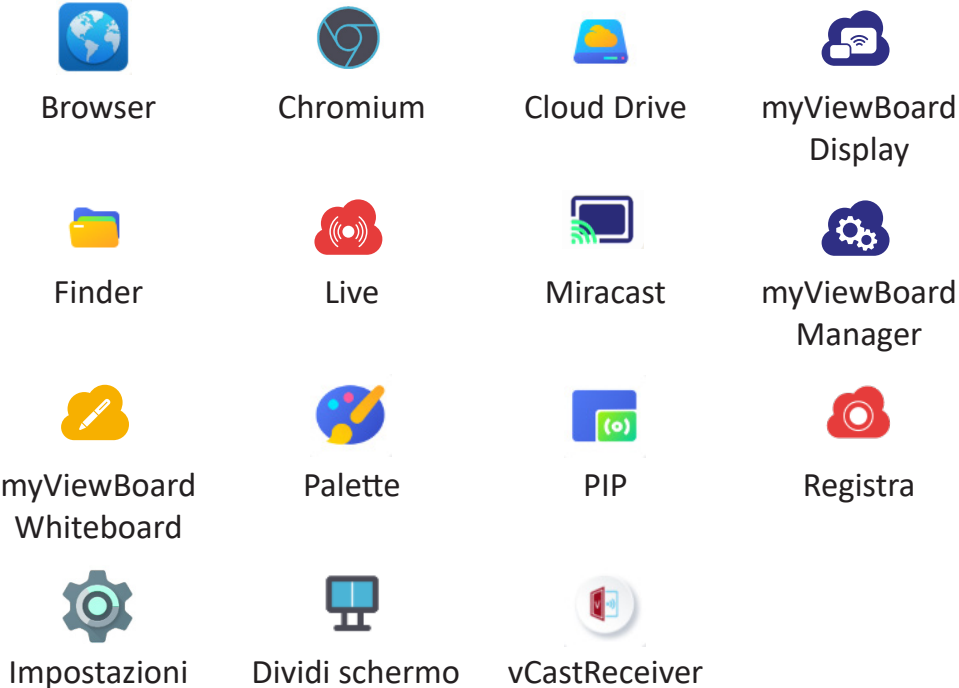









Icona	Descrizione
 Indietro	Consente di tornare alla Funzionamento schermata operativa precedente. NOTA: Solo per l'origine del lettore integrato.
 Home	Torna alla schermata principale del lettore integrato.
 Backstage	Visualizza tutte le applicazioni integrate attualmente aperte.

Icona	Descrizione
	<p>Visualizza tutte le applicazioni installate.</p>  <p>Browser Chromium Cloud Drive myViewBoard Display</p> <p>Finder Live Miracast myViewBoard Manager</p> <p>myViewBoard Whiteboard Palette PIP Registra</p> <p>Impostazioni Dividi schermo vCastReceiver</p>
 <p>Tutte le app</p>	<p><u>Browser</u> Browser Web per la navigazione in Internet.</p>
	<p><u>Chromium</u> Browser Web per la navigazione in Internet.</p>
	<p><u>Cloud Drive</u> Archivia e recupera i file dal servizio di archiviazione cloud.</p>
	<p><u>myViewBoard Display</u> Esegue il mirroring degli schermi in modalità wireless su display più grandi.</p>
	<p><u>Finder</u> Consente di gestire file e cartelle.</p>
	<p><u>Live</u> Esegue lo streaming delle sessioni della lavagna.</p>
	<p><u>Miracast</u> Miracast trasmette in modalità wireless contenuti da dispositivi Windows e Android a ViewBoard.</p>

Icona	Descrizione
 <p>Tutte le app</p>	<p><u>myViewBoard Manager</u> Gestire in remoto più installazioni di dispositivi ViewSonic.</p>
	<p><u>myViewBoard Whiteboard</u> Un'applicazione per lavagna digitale.</p>
	<p><u>Palette</u> Consente di selezionare un colore e regolare i livelli di saturazione.</p>
	<p><u>PIP</u> Picture-in-Picture. Dividere lo schermo in due parti: una finestra principale e una finestra interna. È possibile specificare la sorgente in ingresso per ogni schermata.</p>
	<p><u>Registra</u> Registra, visualizza e salva il contenuto sullo schermo.</p>
	<p><u>Impostazioni</u> Accede alle Impostazioni di sistema.</p>
	<p><u>Dividi schermo</u> Divide lo schermo per visualizzare due applicazioni diverse sullo schermo.</p>
	<p><u>vCastReceiver</u> Lavorando con il software ViewBoard Cast consentirà di ricevere schermi di laptop vCastSender (Windows/Mac/Chrome) e dispositivi mobili (iOS/Android), foto, video, annotazioni e fotocamere.</p>
 <p>Menu</p>	<p>Accede alle Impostazioni generali.</p>

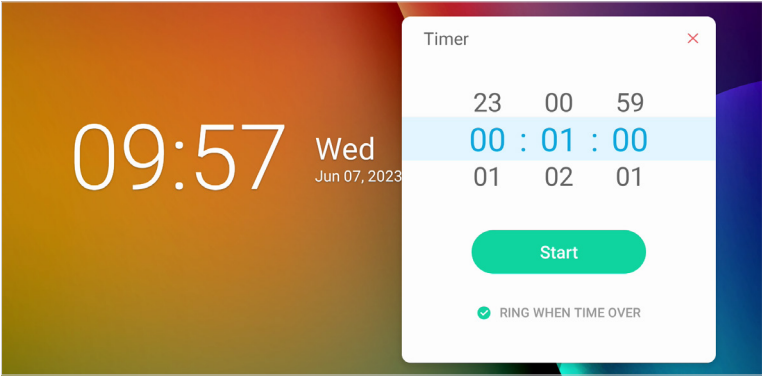
Icona	Descrizione
 <p>Contrassegno</p>	<p>Annota la sovrapposizione di qualsiasi sorgente di ingresso con una penna o un pennello.</p> 
 <p>Taglia</p>	<p>Acquisisce uno screenshot della schermata corrente e lo ridimensiona.</p> 

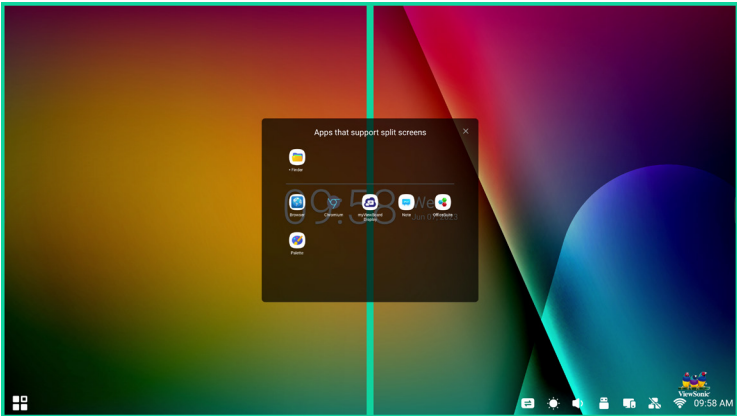

Icona	Descrizione
	<p>Visualizza più applicazioni all'interno della barra degli strumenti.</p> <div style="display: flex; justify-content: space-around; text-align: center;"> <div> Timer</div> <div> Faretto</div> <div> Registra</div> <div> Freeze</div> </div> <div style="display: flex; justify-content: space-around; text-align: center; margin-top: 10px;"> <div> Dividi schermo</div> <div> Blocco schermo</div> <div> Calcolatrice</div> </div>
<p>...</p> <p>Altro</p>	<p><u>Timer</u></p> <p>Un timer per il conto alla rovescia con un'impostazione di allarme opzionale. Toccare e scorrere per regolare i valori numerici, quindi fare clic su Start (Avvia). In qualsiasi momento, il conto alla rovescia può essere messo in pausa, ripreso o azzerato.</p> 
	<p><u>Faretto</u></p> <p>Evidenzia la zona del contenuto messa a fuoco. Toccare l'icona Impostazioni per regolare le dimensioni del faretto e l'effetto alpha blending.</p>
	<p><u>Registra</u></p> <p>Registra, visualizza e salva il contenuto sullo schermo.</p>
	<p><u>Freeze</u></p> <p>Converte il contenuto attualmente visualizzato in un'immagine fissa; quindi è possibile ingrandire, rimpicciolire, tornare a schermo intero e uscire.</p> 

Icona	Descrizione
<p style="text-align: center;">● ● ●</p> <p style="text-align: center;">Altro</p>	<p><u>Dividi schermo</u> Divide lo schermo per visualizzare due applicazioni diverse sullo schermo.</p> 
	<p><u>Blocco schermo</u> Blocca lo schermo del display per maggior sicurezza.</p>
	<p><u>Calcolatrice</u> Serve per calcoli matematici.</p>

Barra di controllo

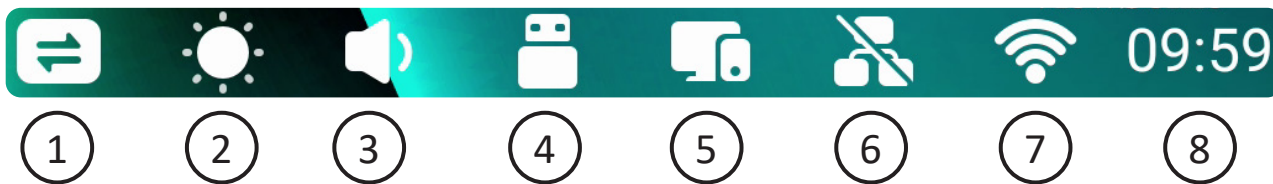
È possibile accedere rapidamente alle impostazioni e agli strumenti utilizzati di frequente tramite la barra di controllo.

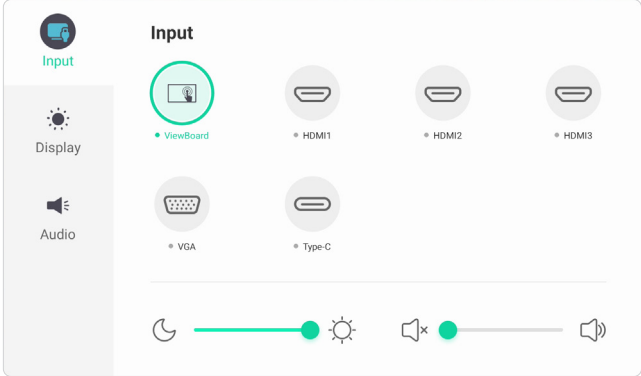

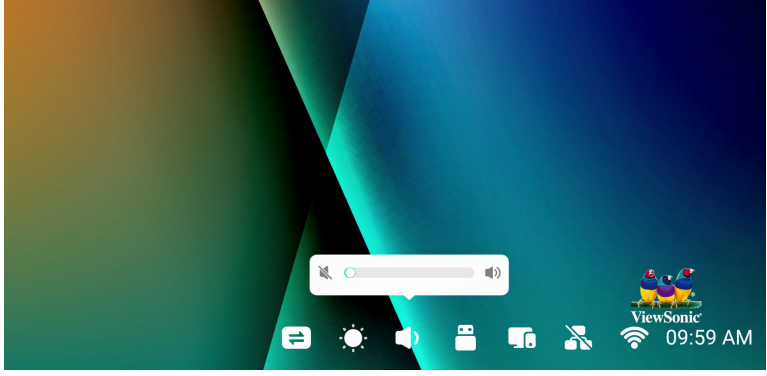
Voce	Descrizione
<p>1</p> <p>Input Source (Sorgente di ingresso)</p>	<p>Selezionare la sorgente di ingresso.</p> 
<p>2</p> <p>Brightness (Luminosità)</p>	<p>Regola il livello di luminosità del monitor.</p> 
<p>3</p> <p>Sound (Suono)</p>	<p>Regola il livello del volume del monitor.</p> 

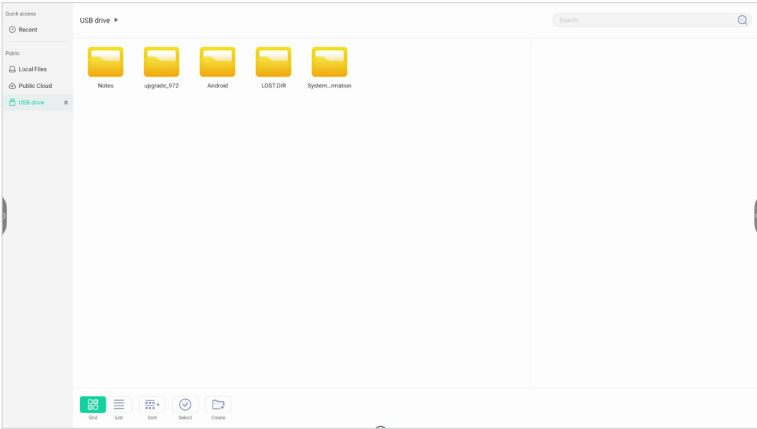
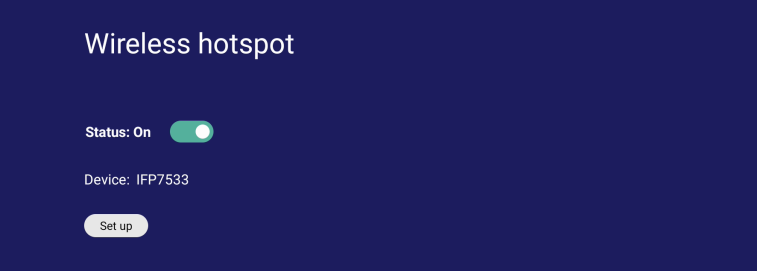
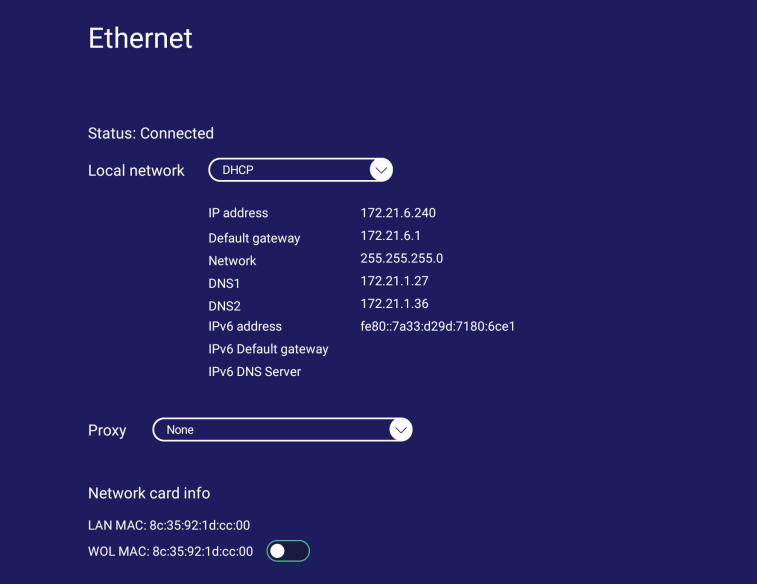
Voce	Descrizione
<p>4</p> <p>USB</p>	<p>Se si collega un dispositivo di archiviazione USB, viene visualizzata un'icona USB. Facendo clic sull'icona, si apre la cartella del dispositivo di archiviazione USB.</p>  <p>The screenshot shows a file manager interface with a sidebar on the left containing 'Quick access', 'Recent', 'Public', 'Local Files', 'Public Cloud', and 'USB drive'. The main area is titled 'USB drive' and displays several folders: 'Notes', 'apparel_2112', 'Android', 'LOSTDIR', and 'System_...'. At the bottom, there are icons for 'Share', 'List', 'Sort', 'Select', and 'Create'.</p>
<p>5</p> <p>Hotspot</p>	<p>Collegamento alle impostazioni de Wireless Hotspot (hotspot wireless). Abilita o disabilita la funzione Hotspot.</p>  <p>The screenshot shows the 'Wireless hotspot' settings screen. The title is 'Wireless hotspot'. Below it, the status is 'Status: On' with a green toggle switch. Underneath, it says 'Device: IFP7533'. At the bottom, there is a 'Set up' button.</p>
<p>6</p> <p>Ethernet</p>	<p>Collegamento alle impostazioni della LAN Wireless & Network (wireless e di rete). Abilita o disabilita la connessione LAN.</p>  <p>The screenshot shows the 'Ethernet' settings screen. The title is 'Ethernet'. Below it, the status is 'Status: Connected'. Underneath, there is a 'Local network' dropdown menu set to 'DHCP'. Below that, there is a list of network settings: IP address (172.21.6.240), Default gateway (172.21.6.1), Network (255.255.255.0), DNS1 (172.21.1.27), DNS2 (172.21.1.36), IPv6 address (fe80::7a33:d29d:7180:6ce1), IPv6 Default gateway, and IPv6 DNS Server. At the bottom, there is a 'Proxy' dropdown menu set to 'None'. Below that, there is a 'Network card info' section with 'LAN MAC: 8c:35:92:1d:cc:00' and 'WOL MAC: 8c:35:92:1d:cc:00' with a green toggle switch.</p>

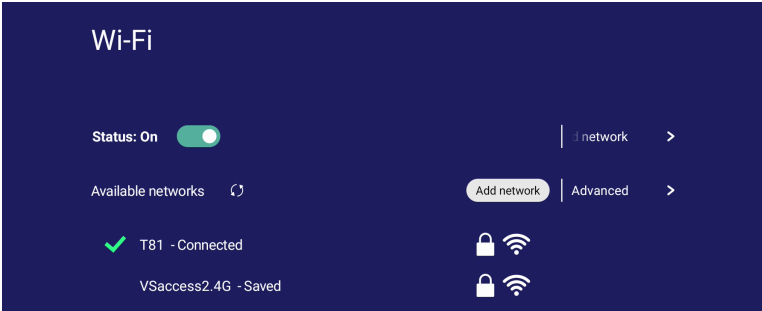
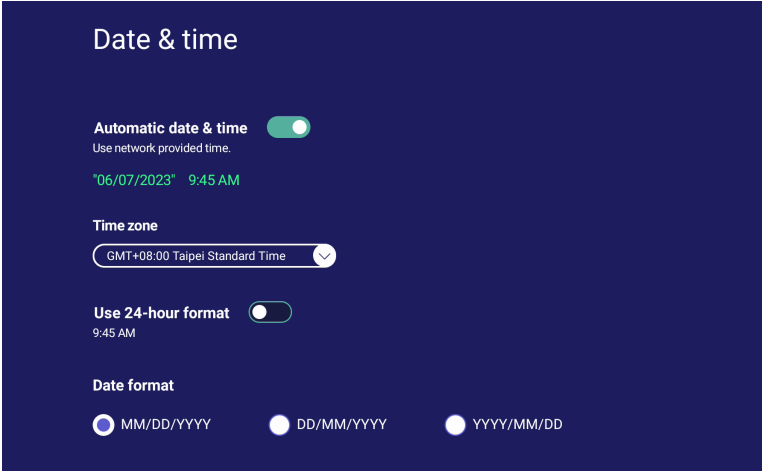
Voce	Descrizione
<p>7</p> <p>Wireless</p>	<p>Collegamento alle impostazioni della Wi-Fi Wireless & Network (Wireless e di rete). Abilita o disabilita il Wi-Fi e si collega a una rete wireless.</p> 
<p>8</p> <p>Date & Time (Data e ora)</p>	<p>Collegamento alle impostazioni Date & Time (Data e ora). Imposta la data e ora del monitor.</p> 

Impostazioni generali dell'OSD (On-Screen Display)

Accesso a **Input (Ingresso)**, **Display (visualizzazione)**, **Audio** e altre impostazioni generali tramite il menu OSD.

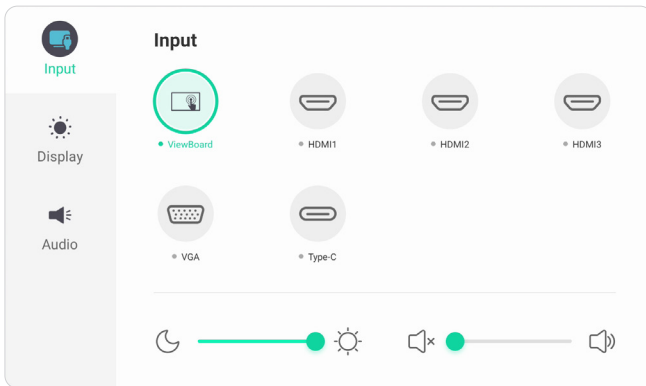

Menu Input (Ingresso)

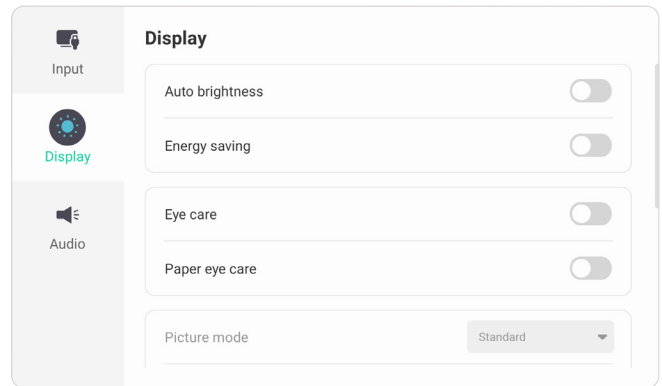

Menu Display (Visualizzazione)

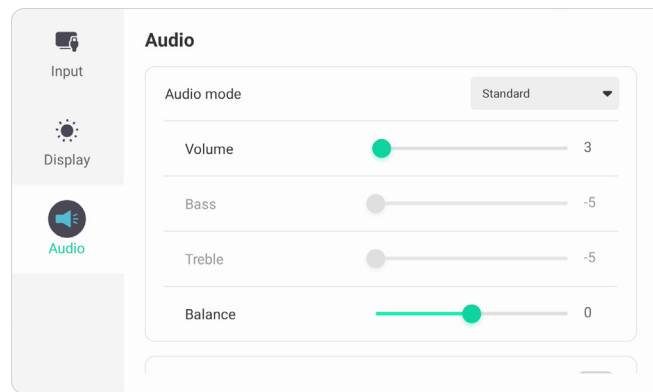

Menu Audio

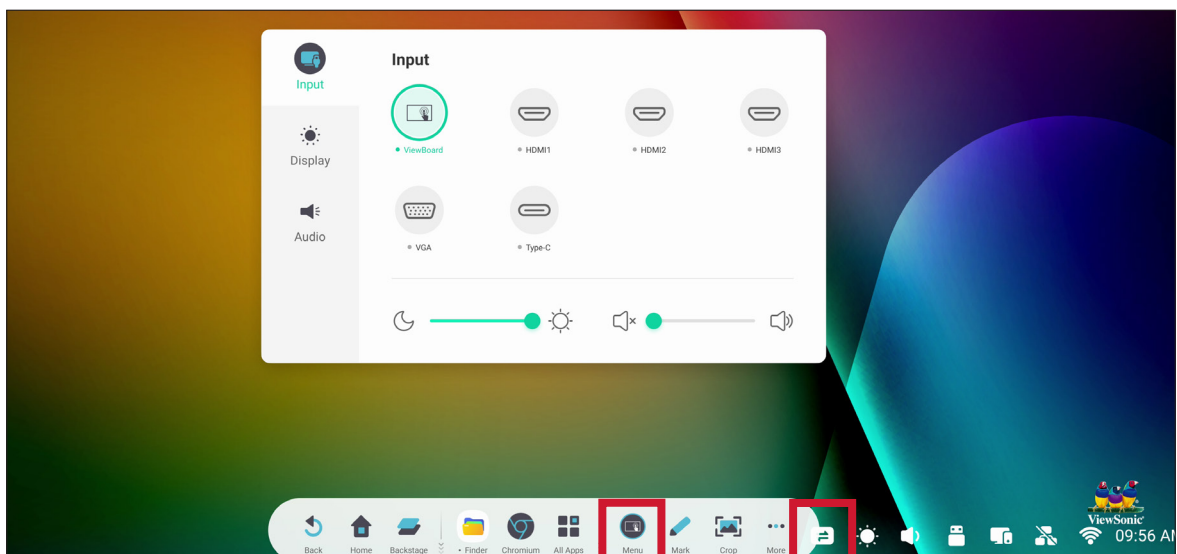

Aprire il menu OSD toccando l'icona **Menu** () nella barra degli strumenti o l'icona **Input Source (Sorgente di ingresso)** () nella barra di controllo.

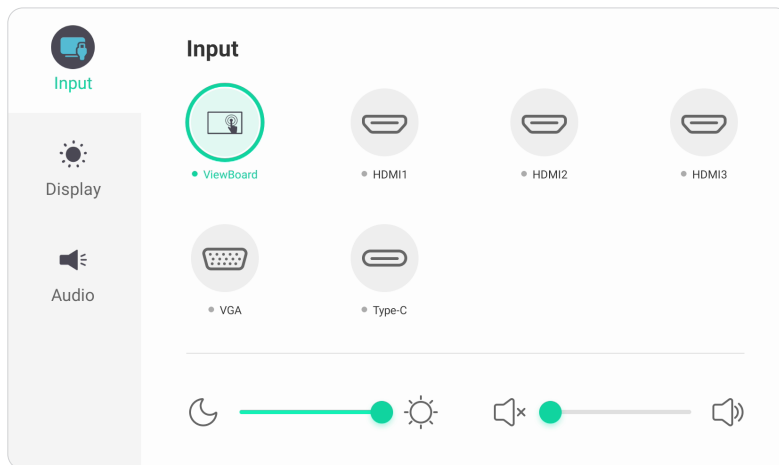

Input Settings (Impostazioni di ingresso)





Per selezionare la sorgente di ingresso:

1. Premere **INPUT** sul telecomando o toccare l'icona **Menu** () dalla barra degli strumenti o l'icona **Input Source (Sorgente di ingresso)** () della barra di controllo per visualizzare il menu **Input Settings (Impostazioni ingresso)**.
2. Premere **▼/▲/◀/▶** sul telecomando per selezionare la sorgente di ingresso desiderata.
NOTA: La sorgente PC verrà visualizzata solo quando il computer slot-in è installato.
3. Premere **ENTER** sul telecomando o toccare la sorgente di ingresso.
4. Premere **BACK** sul telecomando o toccare un'area vuota al di fuori del menu per uscire.

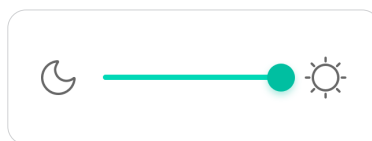

Per regolare la luminosità:

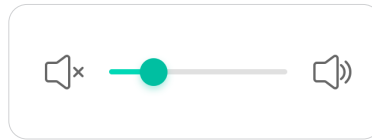

1. Premere **INPUT** sul telecomando o toccare l'icona **Menu** () dalla barra degli strumenti o l'icona **Sorgente di ingresso** () della barra di controllo per visualizzare il menu **Input Settings (Impostazioni ingresso)**.
2. Toccare e trascinare direttamente il dispositivo di scorrimento della luminosità per regolare il valore della retroilluminazione.
3. Premere **BACK** sul telecomando o toccare un'area vuota al di fuori del menu per uscire.

Per regolare il volume:



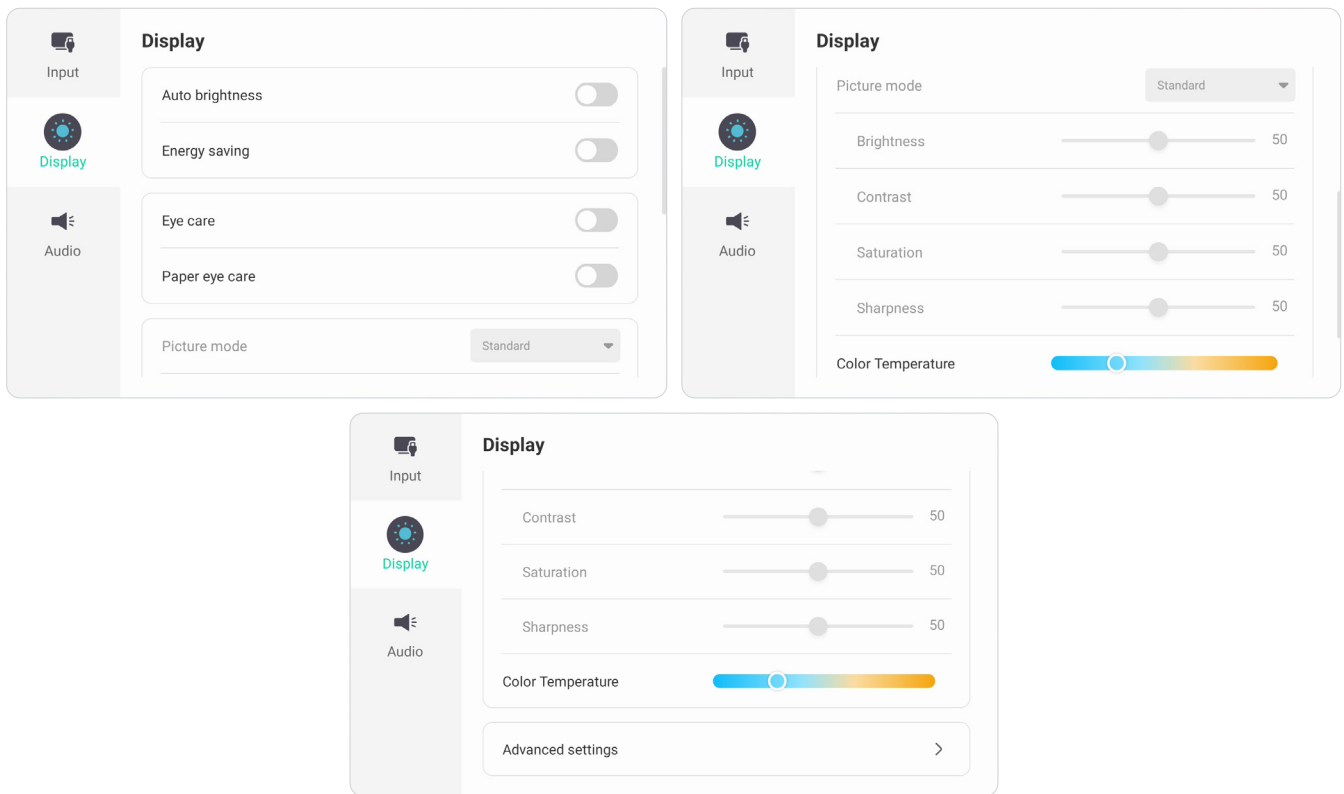

1. Premere **INPUT** sul telecomando o toccare l'icona **Menu** () dalla barra degli strumenti o l'icona **Input Source (Sorgente di ingresso)** () della barra di controllo per visualizzare il menu **Input Settings (Impostazioni ingresso)**.
2. Toccare e trascinare direttamente il dispositivo di scorrimento del volume per regolare il valore oppure premere **VOL +/VOL -** sul telecomando per regolare. Inoltre, premendo **Mute** () sul telecomando si disattiva/riattiva il volume.
3. Premere **BACK** sul telecomando o toccare un'area vuota al di fuori del menu per uscire.

Display Settings (Impostazioni di visualizzazione)



Per regolare le impostazioni del display:

1. Premere **INPUT** sul telecomando o toccare l'icona **Menu** () dalla barra degli strumenti o l'icona **Input Source (Sorgente di ingresso)** () della barra di controllo per visualizzare il menu **Input Settings (Impostazioni ingresso)**. Quindi selezionare la scheda **Display**.
2. Premere **▼/▲/◀/▶** sul telecomando per selezionare l'opzione del menu desiderata.
3. Premere **ENTER** sul telecomando per confermare o premere **◀/▶** per regolare l'opzione del menu. Inoltre, toccare/regolare direttamente l'opzione di menu.
4. Premere **BACK** sul telecomando o toccare un'area vuota al di fuori del menu per uscire.

Display Settings (Impostazioni di visualizzazione) - Opzioni del menu



Voce	Descrizione										
Auto Brightness (Luminosità automatica)	Regolazione della luminosità automatica. Regola la luminosità massima in base ai livelli di luce ambientale.										
Energy Saving (Risparmio energetico)	Abilita la riduzione del consumo energetico.										
Eye Care (Cura degli occhi)	Regola il filtro che blocca la luce blu ad alta energia per un'esperienza visiva più confortevole.										
Paper Eye Care	Quando è abilitato "Riduzione luce blu", regolare la trasparenza per ridurre la luminosità e aumentare la temperatura del colore.										
Picture Mode (Modalità immagine)	Selezionare un'impostazione immagine predefinita.										
	<table border="1"> <thead> <tr> <th>Modalità</th> <th>Descrizione</th> </tr> </thead> <tbody> <tr> <td>Standard</td> <td>La modalità di immagine predefinita.</td> </tr> <tr> <td>Bright (Luminoso)</td> <td>Aumenta al massimo la luminosità del monitor. Questa modalità è adatta ad ambienti dove occorre luminosità particolarmente elevata, come ad esempio in ambienti ben illuminati.</td> </tr> <tr> <td>Soft (Morbido)</td> <td>Un livello di luminosità elevato con livello di contrasto ridotto.</td> </tr> <tr> <td>Custom (Personalizzato)</td> <td>Personalizza le impostazioni dell'immagine.</td> </tr> </tbody> </table>	Modalità	Descrizione	Standard	La modalità di immagine predefinita.	Bright (Luminoso)	Aumenta al massimo la luminosità del monitor. Questa modalità è adatta ad ambienti dove occorre luminosità particolarmente elevata, come ad esempio in ambienti ben illuminati.	Soft (Morbido)	Un livello di luminosità elevato con livello di contrasto ridotto.	Custom (Personalizzato)	Personalizza le impostazioni dell'immagine.
	Modalità	Descrizione									
	Standard	La modalità di immagine predefinita.									
	Bright (Luminoso)	Aumenta al massimo la luminosità del monitor. Questa modalità è adatta ad ambienti dove occorre luminosità particolarmente elevata, come ad esempio in ambienti ben illuminati.									
Soft (Morbido)	Un livello di luminosità elevato con livello di contrasto ridotto.										
Custom (Personalizzato)	Personalizza le impostazioni dell'immagine.										
Brightness (Luminosità)	Regola i livelli di nero di fondo dell'immagine su schermo. Maggiore è il valore, più luminosa è l'immagine. Valori ridotti renderanno l'immagine più scura.										
Contrast (Contrasto)	Regola la differenza tra lo sfondo dell'immagine (livello di nero) ed il primo piano (livello di bianco). Utilizzarlo per impostare il livello di picco del bianco dopo aver precedentemente regolato l'impostazione della Brightness (Luminosità) per adattarsi all'ingresso selezionato e l'ambiente visualizzato.										
Saturation (Saturazione)	Si riferisce alla quantità di colore presente in un'immagine. Riducendo il valore, si hanno dei colori meno saturi; impostando il valore "0", i colori sono rimossi totalmente dall'immagine. Se la saturazione è troppo alta, quel colore sarà troppo intenso e irrealistico.										
Sharpness (Nitidezza)	Un valore maggiore rende l'immagine più nitida; uno minore rende l'immagine più morbida.										

Voce	Descrizione																						
Color Temperature (Temperatura colore)	Regola il valore della temperatura del colore.																						
Advanced Settings (Impostazioni avanzate)	<p><u>Color Space (Spazio colore)</u> Seleziona lo spazio colore da utilizzare per l'uscita a colori.</p> <table border="1" style="width: 100%; border-collapse: collapse;"> <thead> <tr> <th style="background-color: #d62728; color: white;">Modalità</th> <th style="background-color: #d62728; color: white;">Descrizione</th> </tr> </thead> <tbody> <tr> <td>Standard</td> <td>Standard dello spazio colore predefinito.</td> </tr> <tr> <td>sRGB</td> <td>Gamma colori e gamma dello standard sRGB precise.</td> </tr> <tr> <td>AdobeRGB</td> <td>Gamma colori e gamma precisa dello standard Adobe RGB.</td> </tr> <tr> <td>Display-P3</td> <td>Gamma colori e gamma dello standard Display-P3 precise.</td> </tr> <tr> <td>DCI-P3</td> <td>Gamma colori e gamma dello standard DCI-P3 precise.</td> </tr> <tr> <td>BT2020</td> <td>Gamma colori e gamma dello standard BT2020 precise.</td> </tr> </tbody> </table> <p><u>HDMI Range (Gamma HDMI)</u> Selezionare uno spazio colore adatto in base all'impostazione della gamma colori del dispositivo in uscita collegato.</p> <table border="1" style="width: 100%; border-collapse: collapse;"> <thead> <tr> <th style="background-color: #d62728; color: white;">Modalità</th> <th style="background-color: #d62728; color: white;">Descrizione</th> </tr> </thead> <tbody> <tr> <td>Auto</td> <td>Rileva la gamma del segnale in ingresso automaticamente.</td> </tr> <tr> <td>Full (Intero)</td> <td>Imposta lo spazio colore tra 0 e 255.</td> </tr> <tr> <td>Limited (Limitato)</td> <td>Imposta lo spazio colore tra 16 e 235.</td> </tr> </tbody> </table> <p><u>Pixel Shift (Spostamento pixel)</u> Riduce la possibilità di burn-in dello schermo. Questa impostazione consente all'utente di programmare il tempo tra i movimenti dell'immagine in minuti.</p> <p><u>AI PQ</u> Imposta automaticamente la risoluzione ottimale del display.</p> <p><u>Dynamic Backlight (DCR) (Retroilluminazione dinamica (DCR))</u> Rileva automaticamente il segnale dell'immagine e controlla in modo intelligente la luminosità e il colore dell'illuminazione per migliorare la capacità di rendere il più nero il nero di una scena scura, e rendere il più bianco il bianco in un ambiente luminoso.</p>	Modalità	Descrizione	Standard	Standard dello spazio colore predefinito.	sRGB	Gamma colori e gamma dello standard sRGB precise.	AdobeRGB	Gamma colori e gamma precisa dello standard Adobe RGB.	Display-P3	Gamma colori e gamma dello standard Display-P3 precise.	DCI-P3	Gamma colori e gamma dello standard DCI-P3 precise.	BT2020	Gamma colori e gamma dello standard BT2020 precise.	Modalità	Descrizione	Auto	Rileva la gamma del segnale in ingresso automaticamente.	Full (Intero)	Imposta lo spazio colore tra 0 e 255.	Limited (Limitato)	Imposta lo spazio colore tra 16 e 235.
Modalità	Descrizione																						
Standard	Standard dello spazio colore predefinito.																						
sRGB	Gamma colori e gamma dello standard sRGB precise.																						
AdobeRGB	Gamma colori e gamma precisa dello standard Adobe RGB.																						
Display-P3	Gamma colori e gamma dello standard Display-P3 precise.																						
DCI-P3	Gamma colori e gamma dello standard DCI-P3 precise.																						
BT2020	Gamma colori e gamma dello standard BT2020 precise.																						
Modalità	Descrizione																						
Auto	Rileva la gamma del segnale in ingresso automaticamente.																						
Full (Intero)	Imposta lo spazio colore tra 0 e 255.																						
Limited (Limitato)	Imposta lo spazio colore tra 16 e 235.																						

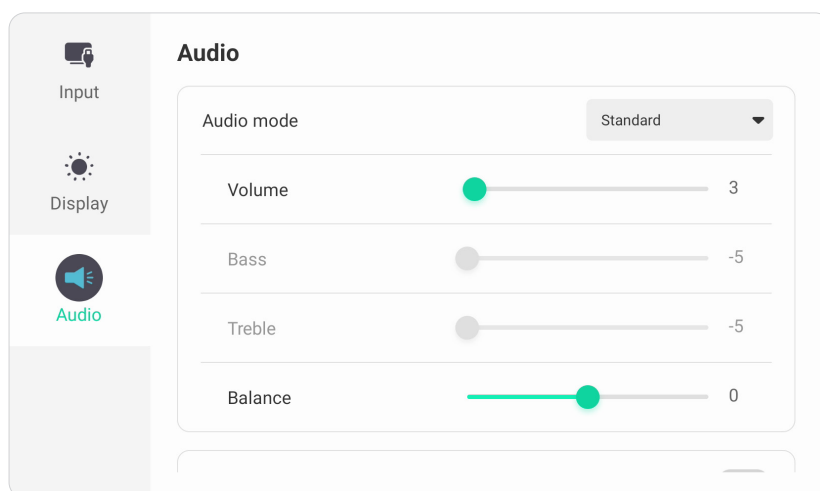
Audio Settings (Impostazioni audio)



Per regolare le impostazioni del display:

1. Premere **INPUT** sul telecomando o toccare l'icona **Menu** () dalla barra degli strumenti o l'icona **Input Source (Sorgente di ingresso)** () della barra di controllo per visualizzare il menu **Input Settings (Impostazioni ingresso)**. Quindi selezionare la scheda **Audio**.
2. Premere **▼/▲/◀/▶** sul telecomando per selezionare l'opzione del menu desiderata.
3. Premere **ENTER** sul telecomando per confermare o premere **◀/▶** per regolare l'opzione del menu. Inoltre, toccare/regolare direttamente l'opzione di menu.
4. Premere **BACK** sul telecomando o toccare un'area vuota al di fuori del menu per uscire.

Audio Settings (Impostazioni audio) - Opzioni del menu

Voce	Descrizione										
Audio Mode (Modalità Audio)	Selezionare un'impostazione audio predefinita.										
	<table border="1"><thead><tr><th>Modalità</th><th>Descrizione</th></tr></thead><tbody><tr><td>Standard</td><td>La modalità audio predefinita.</td></tr><tr><td>Meeting</td><td>Ideale per le riunioni. Bassi più alti, alti più bassi.</td></tr><tr><td>Class (Aula)</td><td>Ideale per le aule. Bassi e alti ridotti.</td></tr><tr><td>Custom (Personalizzato)</td><td>Personalizza le impostazioni dell'audio.</td></tr></tbody></table>	Modalità	Descrizione	Standard	La modalità audio predefinita.	Meeting	Ideale per le riunioni. Bassi più alti, alti più bassi.	Class (Aula)	Ideale per le aule. Bassi e alti ridotti.	Custom (Personalizzato)	Personalizza le impostazioni dell'audio.
	Modalità	Descrizione									
	Standard	La modalità audio predefinita.									
	Meeting	Ideale per le riunioni. Bassi più alti, alti più bassi.									
Class (Aula)	Ideale per le aule. Bassi e alti ridotti.										
Custom (Personalizzato)	Personalizza le impostazioni dell'audio.										
Volume	Aumenta o riduce il livello del volume del monitor.										
Bass (Bassi)	Aumenta o riduce il livello dei bassi (suoni bassi).										
Treble (Alto)	Aumenta o riduce il livello degli alti (suoni alti).										
Balance (Bilanciamento)	Regola il bilanciamento degli altoparlanti sinistro/destro.										
Mute	Attiva o disattiva l'audio.										

Filtro luce blu e protezione degli occhi

Il filtro luce blu blocca la luce blu ad alta energia per un'esperienza visiva più confortevole.

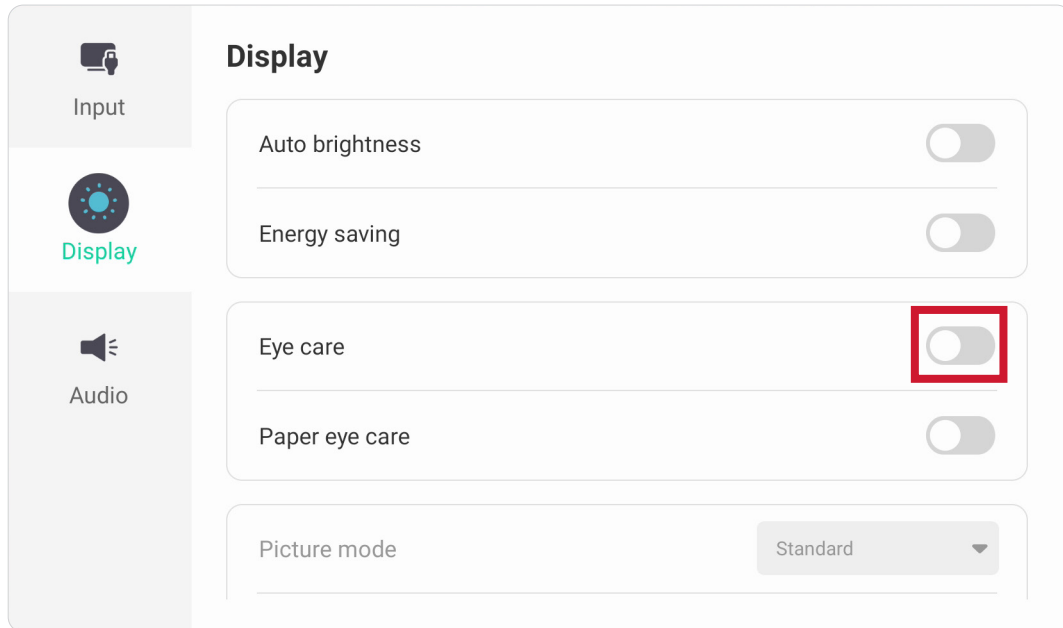

Calcolo delle pause

Durante l'uso di schermi per lunghi periodi di tempo, si consiglia di prendersi delle pause periodicamente. Si consigliano brevi pause di almeno 10 minuti dopo una (1) ora di uso continuo.

Pause brevi e frequenti sono in genere più salutari di pause più lunghe e sporadiche.

Affaticamento della messa a fuoco (regola 20-20-20)

Per ridurre il rischio di affaticamento degli occhi guardando costantemente lo schermo, distogliere lo sguardo dallo schermo almeno ogni 20 minuti e fissare un oggetto distante (almeno 20 piedi di distanza) per almeno 20 secondi.

Osservazione di oggetti distanti

Durante le pause, è possibile ridurre ulteriormente l'affaticamento e la secchezza agli occhi guardando oggetti in lontananza per 10-15 secondi, quindi guardare qualcosa di vicino per 10-15 secondi. Ripetere per 10 volte. Questo esercizio riduce il rischio che la capacità di messa a fuoco dei tuoi occhi si blocchi dopo un lavoro prolungato al computer.

Esercizi per occhi e collo

Esercizi per gli occhi

Gli esercizi per gli occhi possono aiutare a ridurre l'affaticamento. Ruotare lentamente gli occhi a sinistra e a destra, in alto e in basso. Ripetere più volte in base alla necessità.

Esercizi per gli occhi

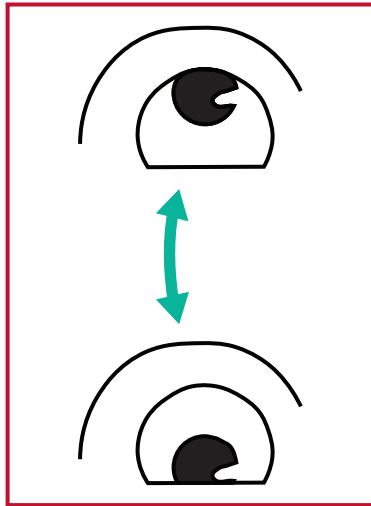

(1) Tenere il corpo e la testa in posizione verticale. Spostare gli occhi in alto per guardare il soffitto, quindi abbassarli per guardare il pavimento.

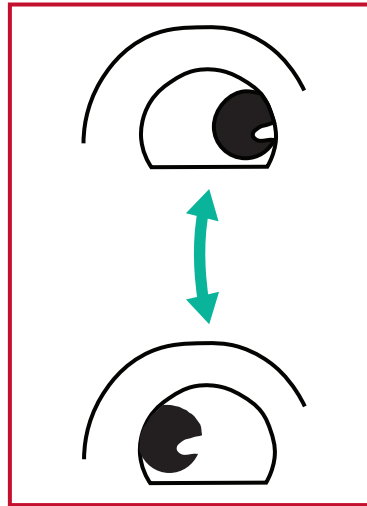

(2) Spostare lentamente gli occhi a sinistra e a destra per guardare gli oggetti sui due lati.

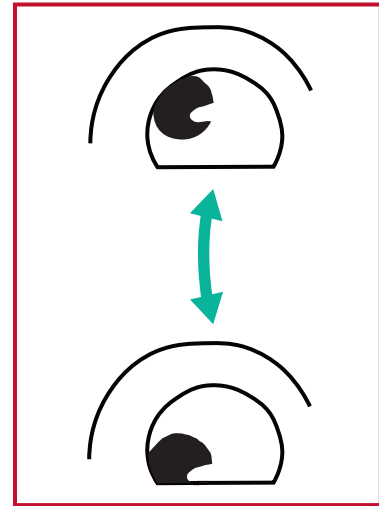

(3) Spostare gli occhi per guardare gli oggetti nella direzione in alto a destra e poi in quella in basso a destra. Ripetere in alto a sinistra e in basso a sinistra.

Esercizi per il collo

Anche gli esercizi per il collo possono aiutare a ridurre l'affaticamento. Rilassare le braccia e lasciarle ciondolare ai lati, piegarsi leggermente in avanti per allungare il collo, ruotare la testa a destra e a sinistra. Ripetere più volte in base alla necessità.

Settings (Impostazioni) - Lettore Integrato

Quando ViewBoard si trova nella sorgente di ingresso del lettore integrato, premere **MENU** sul telecomando o toccare l'icona delle impostazioni accanto alla sorgente di ingresso nelle impostazioni di ingresso del menu OSD (On-Screen Display) per accedere al menu **Settings (Impostazioni)**.

Network & Internet (Rete e Internet)

Controllare lo stato della connessione di rete corrente, configurare e gestire Wi-Fi, Ethernet, Bluetooth e VPN e stabilire un hotspot wireless.

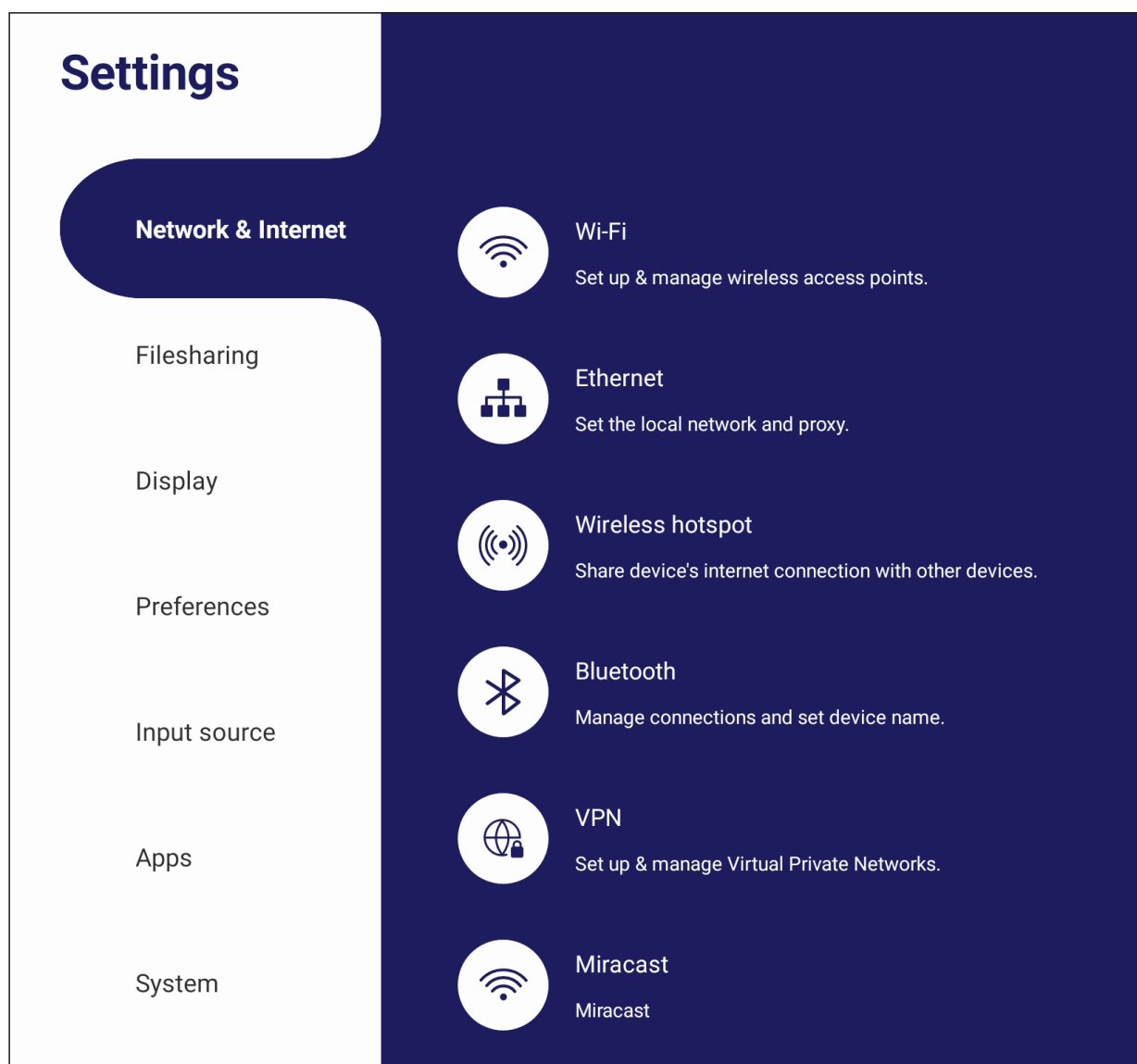

NOTA:

- Le impostazioni Wi-Fi, hotspot wireless e Bluetooth verranno visualizzate quando VB-WIFI-004 (opzionale) è installato.
- Ethernet si disattiverà automaticamente quando il Wi-Fi è abilitato. Il Wi-Fi si disattiverà automaticamente quando Ethernet è abilitato. Il Wi-Fi si disattiverà quando l'hotspot wireless è abilitato.
- Il dispositivo non può connettersi a Internet quando l'hotspot wireless è abilitato.

Wi-Fi

Configurazione e gestione dei punti di accesso wireless.

- Tocca il pulsante di attivazione/disattivazione per **On/Off** il Wi-Fi.

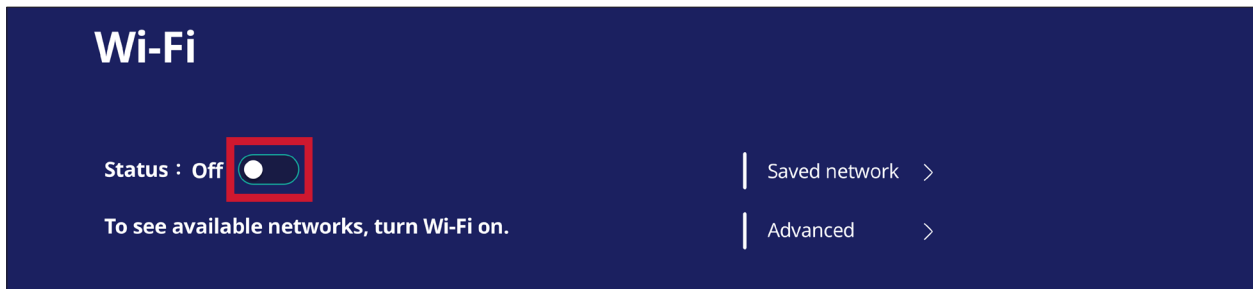

- Una volta **On**, è possibile: **Add a Network (Aggiungere una rete)**, visualizzare le **Saved Networks (reti salvate)**, **Refresh (aggiornare)** l'elenco di rete, o visualizzare le impostazioni **Advanced (avanzate)**.

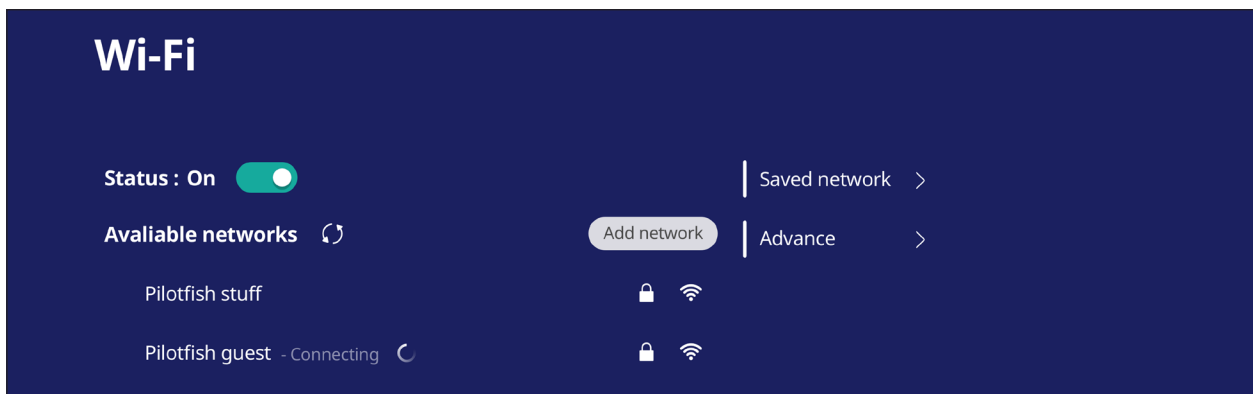

- Nelle impostazioni **Advanced (avanzate)**, puoi **On** o **Off** le **Network notifications (notifiche di rete)** e visualizzare le **Network card info (informazioni sulla scheda di rete)**.

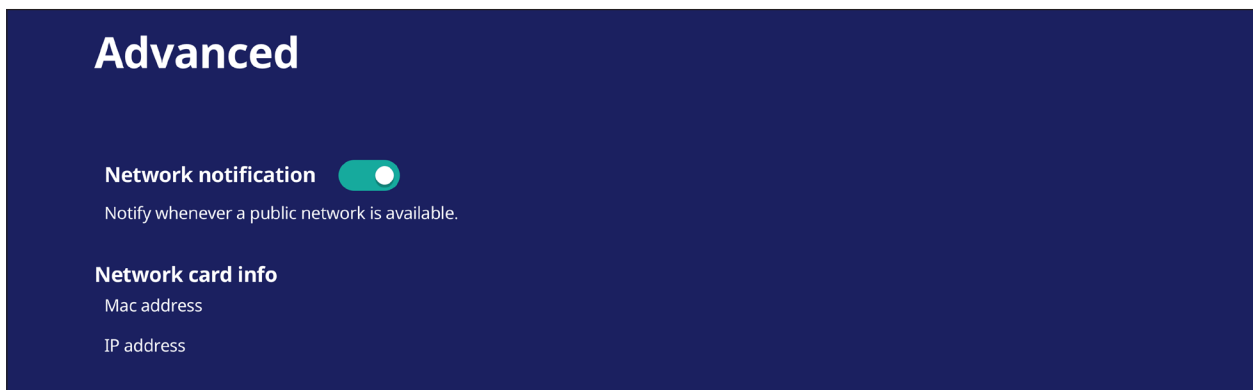

Ethernet

Impostare la rete locale e proxy.

- Toccare il menu a discesa per connettere/disconnettere Ethernet.

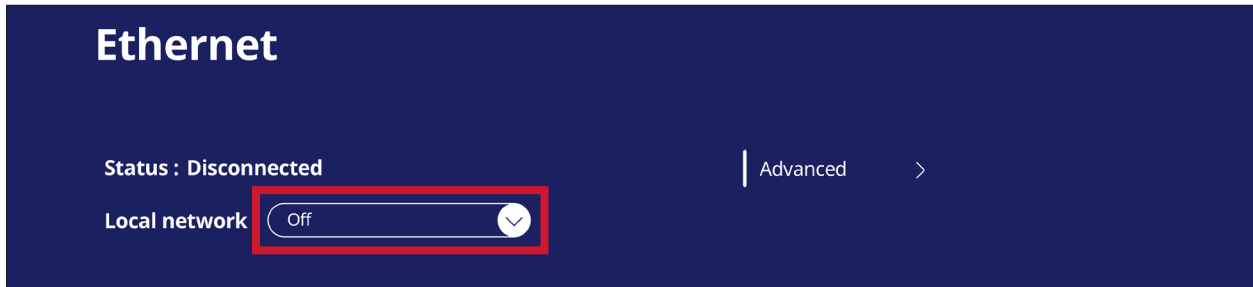

- È possibile anche regolare le impostazioni della **Local network (rete locale)** e del server **proxy**.

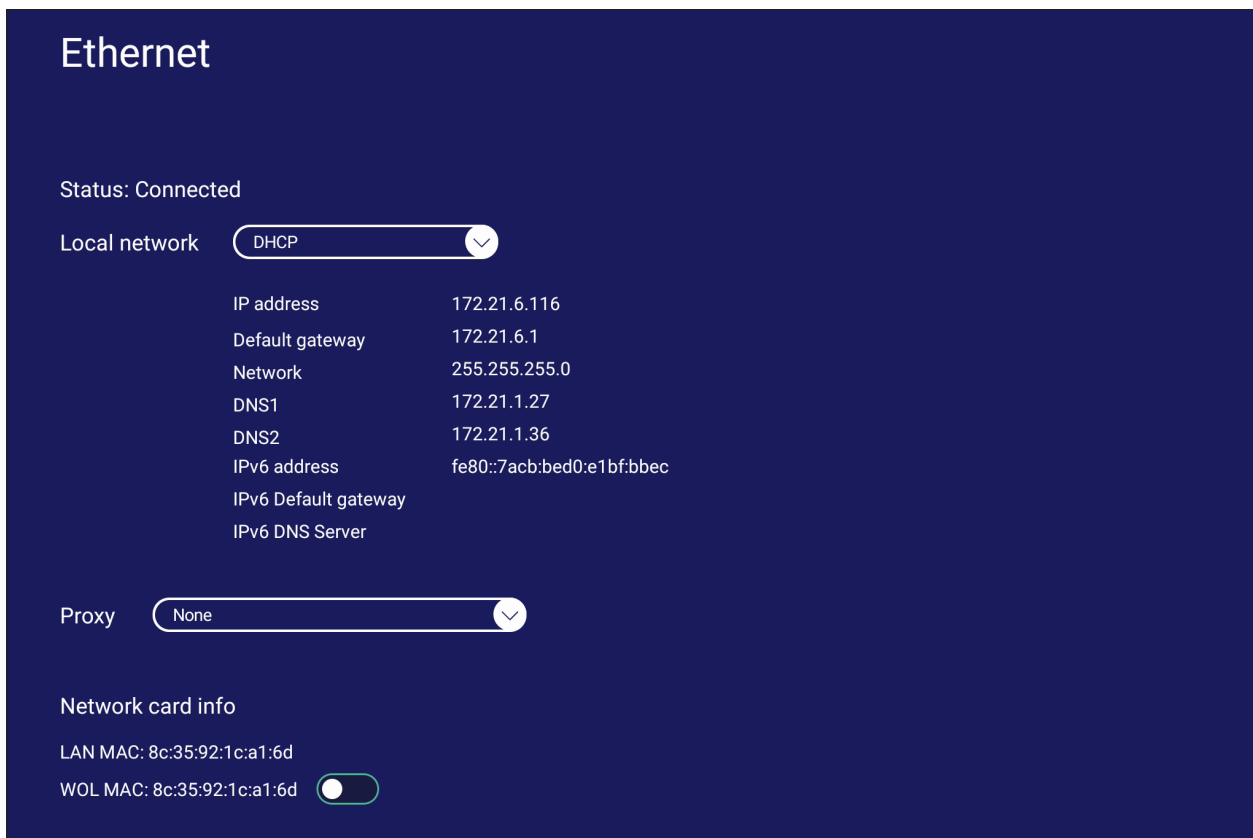

Wireless Hotspot (Hotspot wireless)

Imposta e condivide la connessione Internet con altri dispositivi.

- Toccare il pulsante di attivazione/disattivazione per **On/Off l'Wireless Hotspot (Hotspot wireless)**.

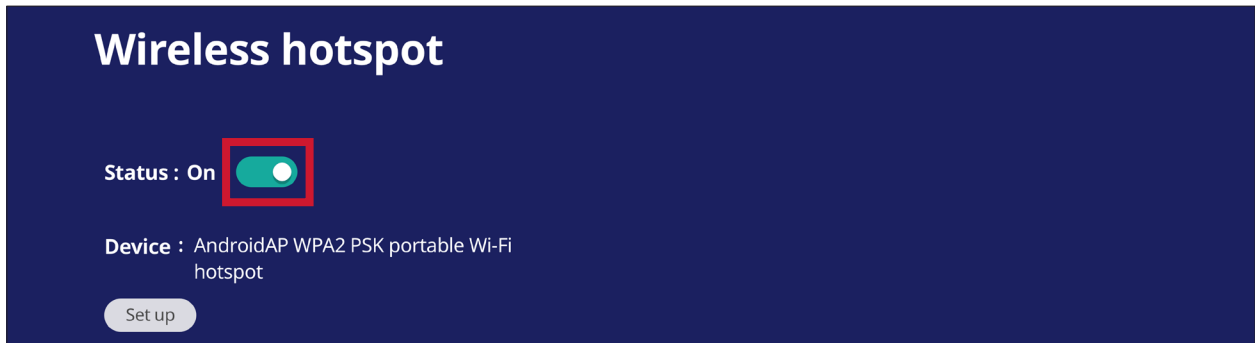

- Toccare **Set up (Imposta)** per impostare **Network name (Nome rete)**, **Security (Sicurezza)** e **Password**.

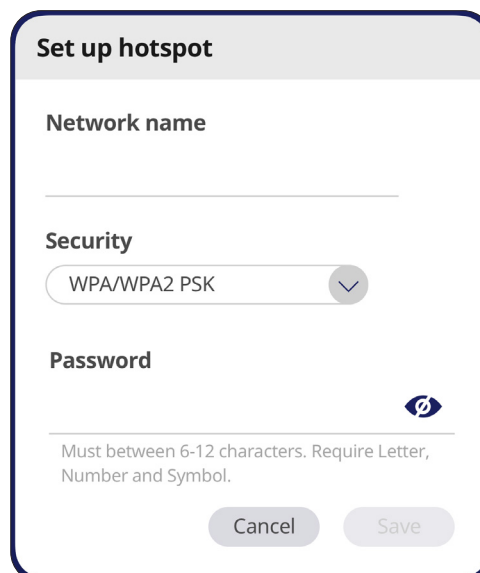

Bluetooth

Gestire le connessioni, impostare il nome del dispositivo e la rilevabilità.

- Tocca il pulsante di attivazione/disattivazione per portare su **On** o **Off** il Bluetooth. Se impostato su **On**, gli utenti possono selezionare un dispositivo elencato per associarsi e connettersi, rinominare il proprio dispositivo, rimuovere un dispositivo o ricevere file.

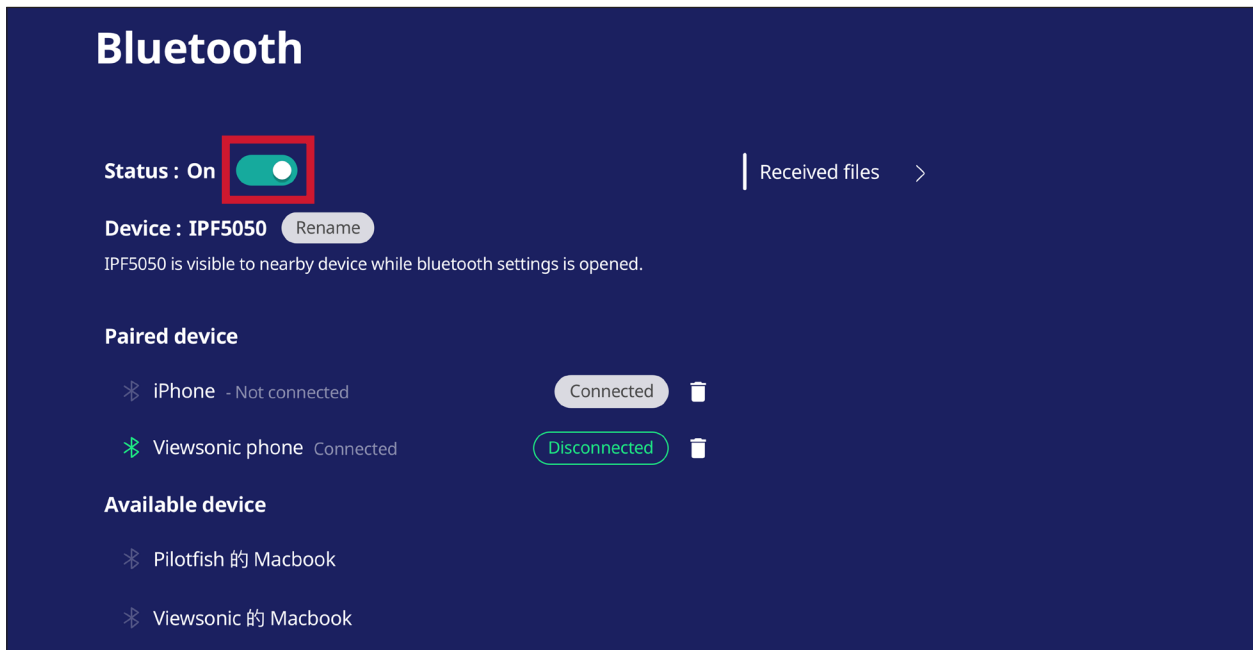

- Toccare **Received files (File ricevuti)** per mostrare tutti i file ricevuti.

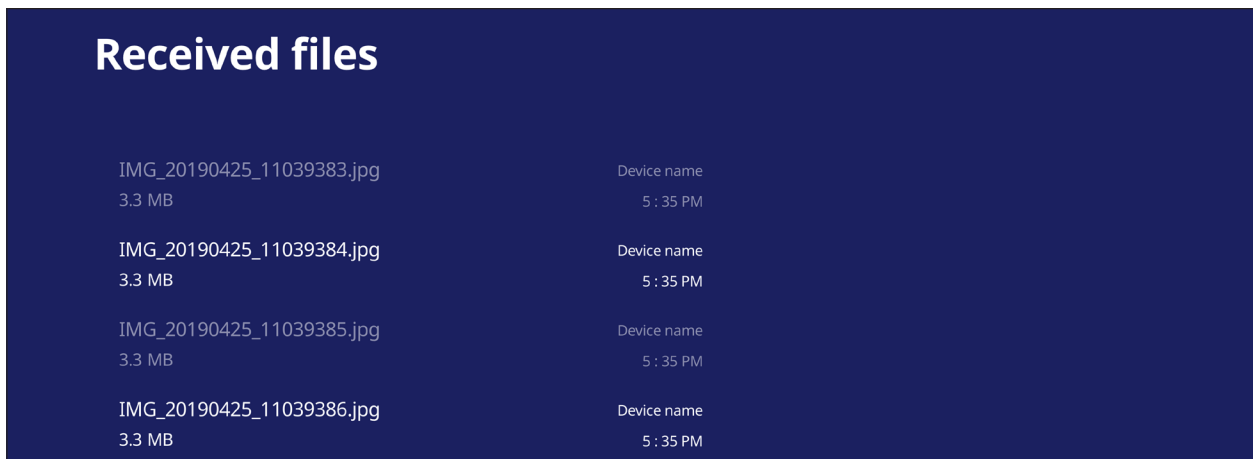

VPN

Configurazione e gestione di reti private virtuali.

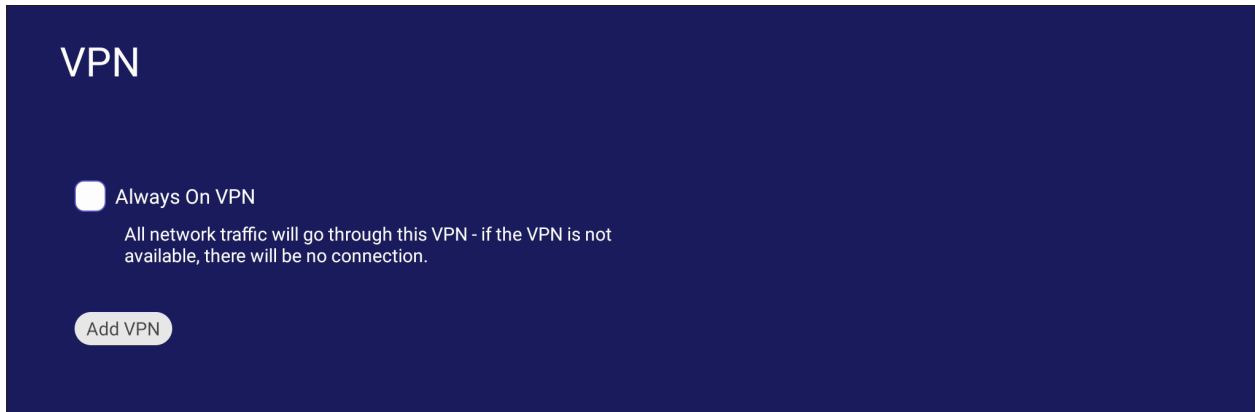

Per creare un profilo VPN:

1. Accedere a: **Settings (Impostazioni) > Network & Internet (Rete e internet) > VPN** e toccare **Add VPN (Aggiungi VPN)**.

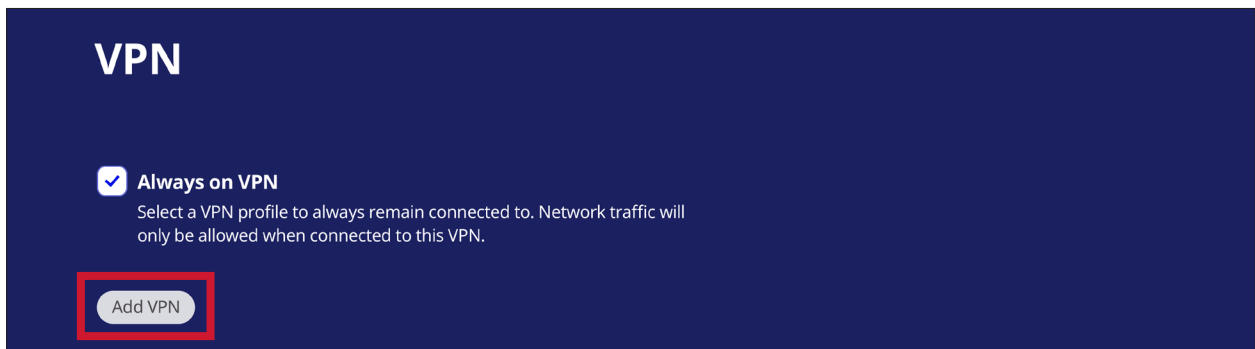

2. Inserire **Name (Nome)**.

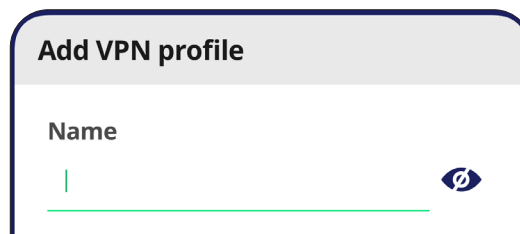
A screenshot of the 'Add VPN profile' dialog box. The title bar at the top says 'Add VPN profile'. Below the title bar, there is a label 'Name' followed by a text input field. A vertical green line is visible in the input field, indicating the cursor position. To the right of the input field is a small blue icon of an eye with a slash through it, representing a toggle for password visibility.

3. Selezionare il **Type (Tipo)** di VPN.

Add VPN profile

Name

Type

- L2TP/IPSec PSK
- L2TP/IPSec RSA
- IPsec Xauth PSK
- IPsec Xauth RSA
- IPsec Hybrid RSA

Advanced options ▾

4. Selezionare di abilitare/disabilitare **PPP encryption (MPPE) (Crittografia PPP (MPPE))** e/o mostrare **Advanced options (Opzioni avanzate)**.

Add VPN profile

Name

Type

L2TP/IPSec PSK ▾

Server address

PPP encryption (MPPE)

Advanced options ^

DNS search domains

DNS servers

Forwarding routes

Cancel Save

Miracast

Abilita/disabilita Miracast. Miracast consente la condivisione wireless di contenuti multimediali e schermi dei dispositivi connessi.



File Sharing (Condivisione file)

SAMBA

Il servizio SAMBA consente la condivisione di file tramite LAN. Quando il servizio SAMBA è abilitato, l'utente può esplorare il file system di ViewBoard con un computer o un dispositivo mobile.

1. Accedere a: **Settings (Impostazioni) > File Sharing (Condividi file) > SAMBA.**

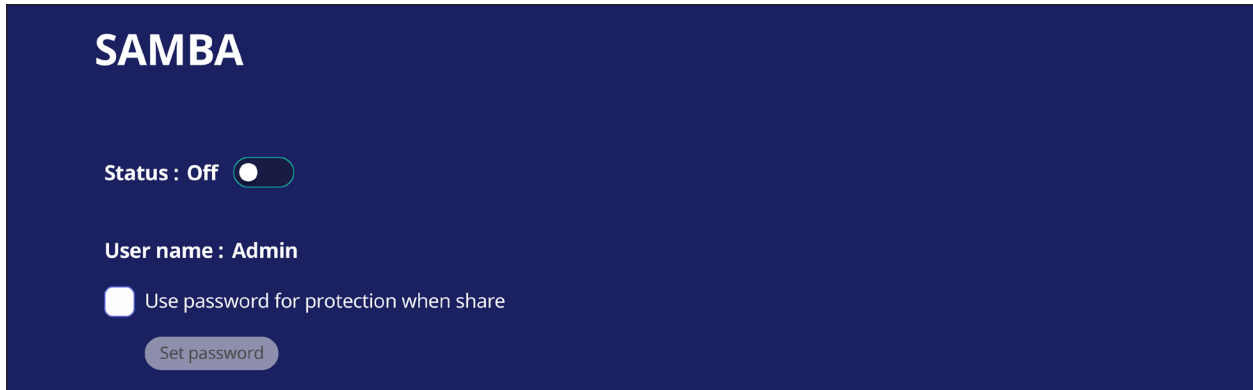

2. Toccare il pulsante di attivazione/disattivazione per abilitare il servizio SAMBA, quindi impostare una password se necessario.

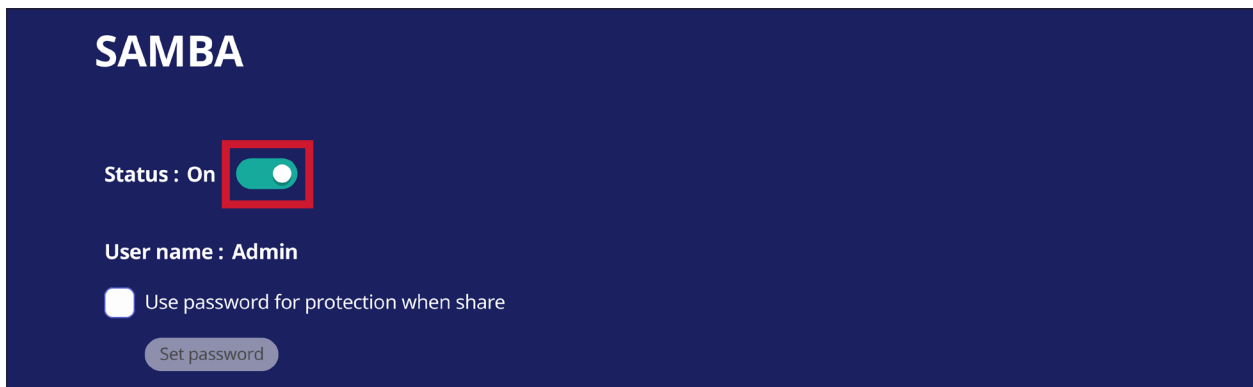

3. Assicurarsi che ViewBoard e il dispositivo client siano collegati alla stessa rete.

4. Accedi a ViewBoard con il dispositivo client. Immettere l'indirizzo IP di ViewBoard.

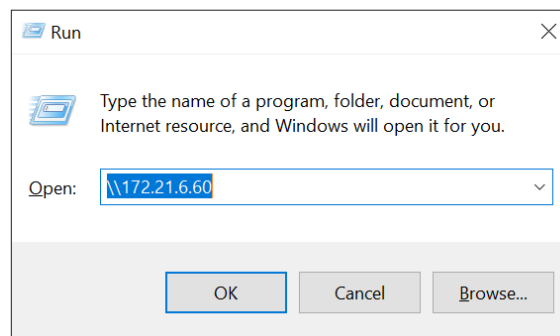

5. Digitare il nome utente e la password, quindi selezionare **OK** (se applicabile).

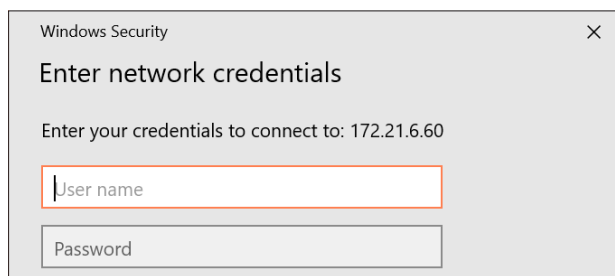

6. Dopo l'accesso, i file di ViewBoard saranno disponibili.

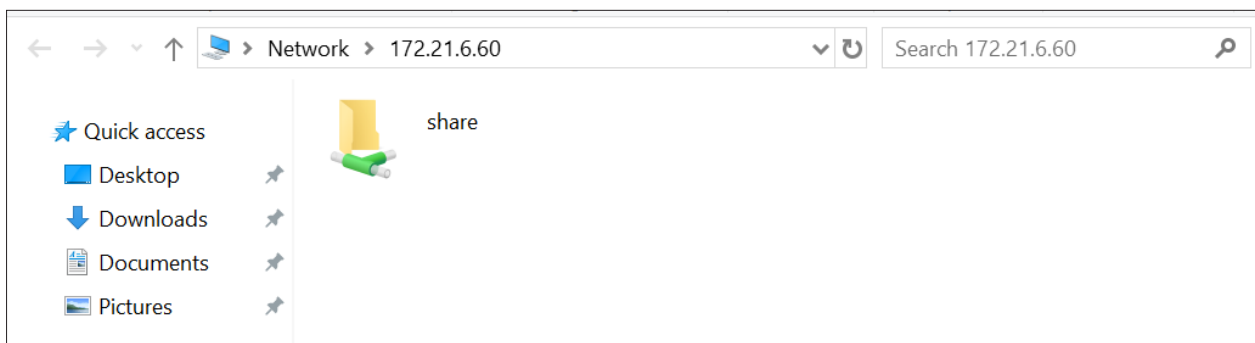

Display (Visualizzazione)

Regola le impostazioni di sfondo, tema, ID display, protezione e uscita HDMI.

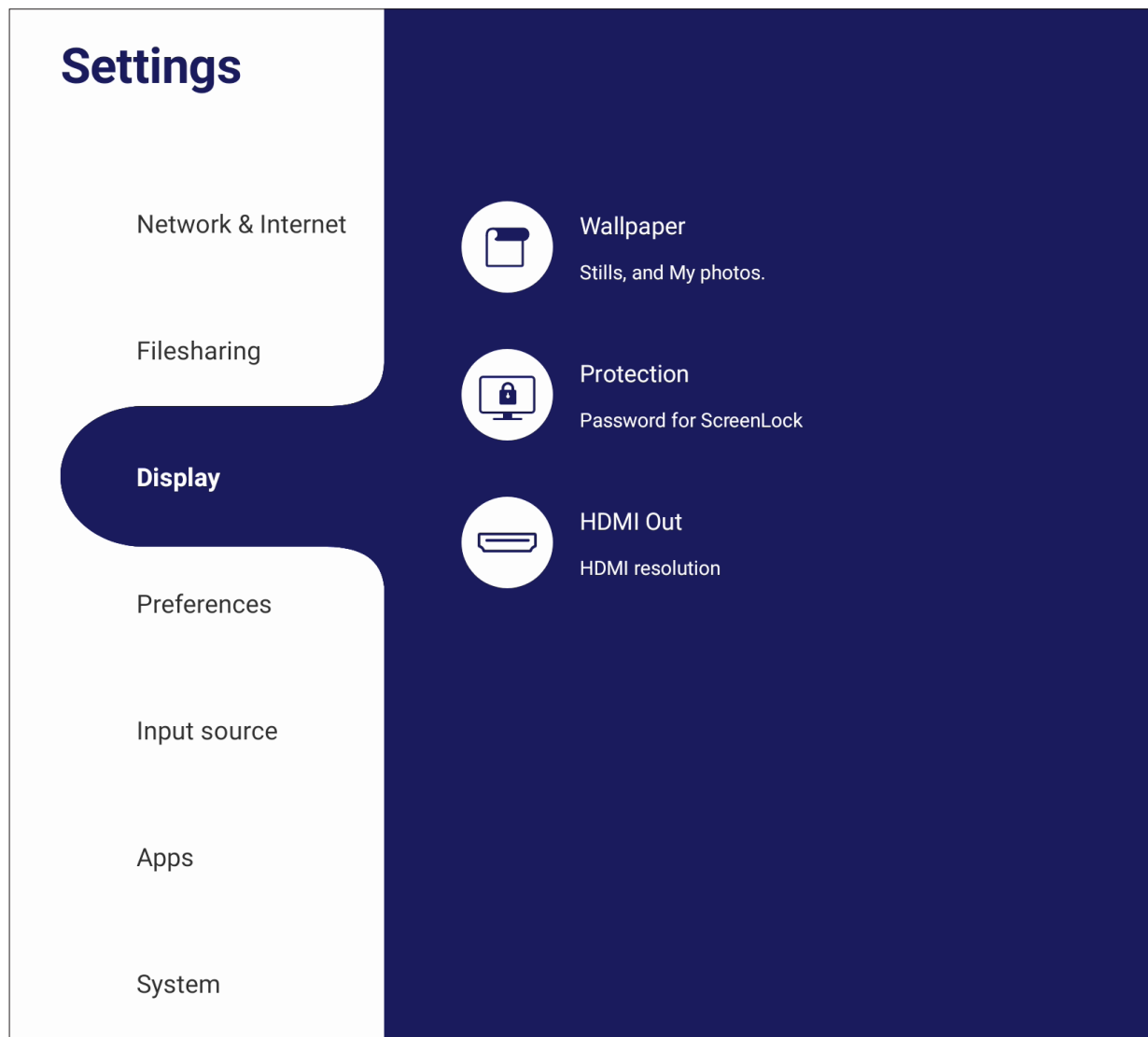

Wallpaper (Sfondo)

Gli utenti possono modificare lo sfondo con le immagini predefinite (sia fisse che animate) o utilizzare il proprio toccando **My Photo (La mia foto)** e selezionando il file immagine.

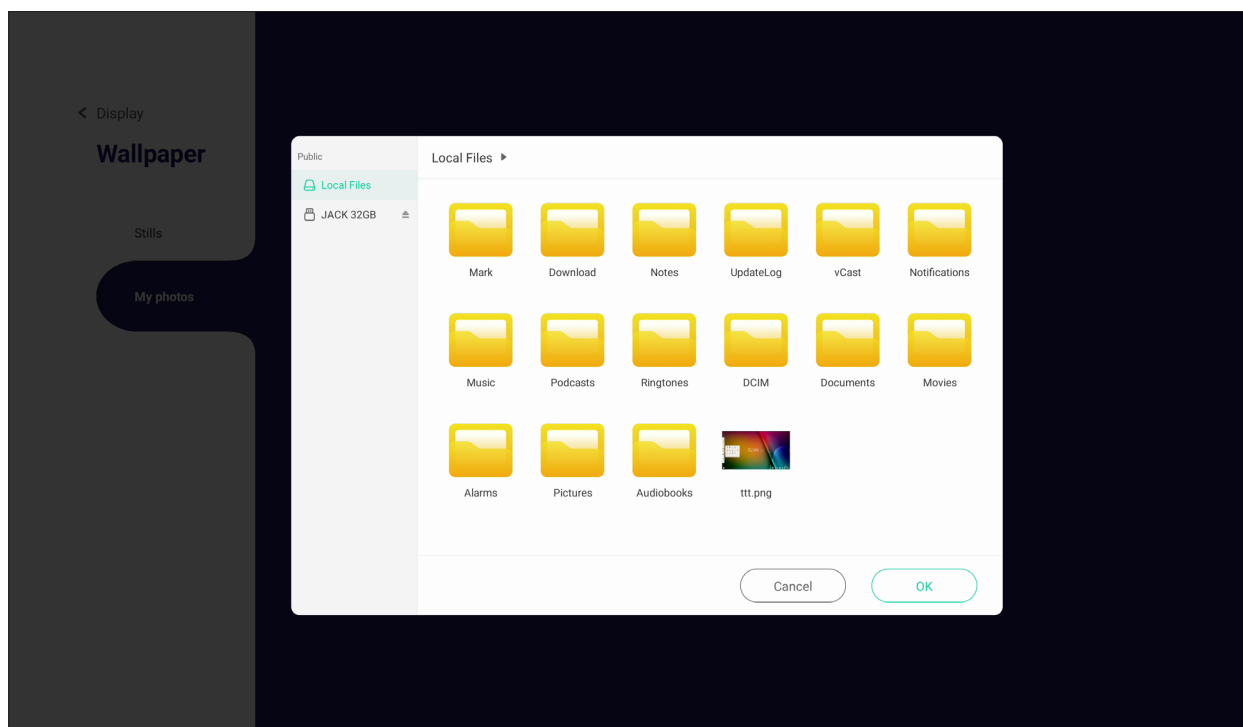
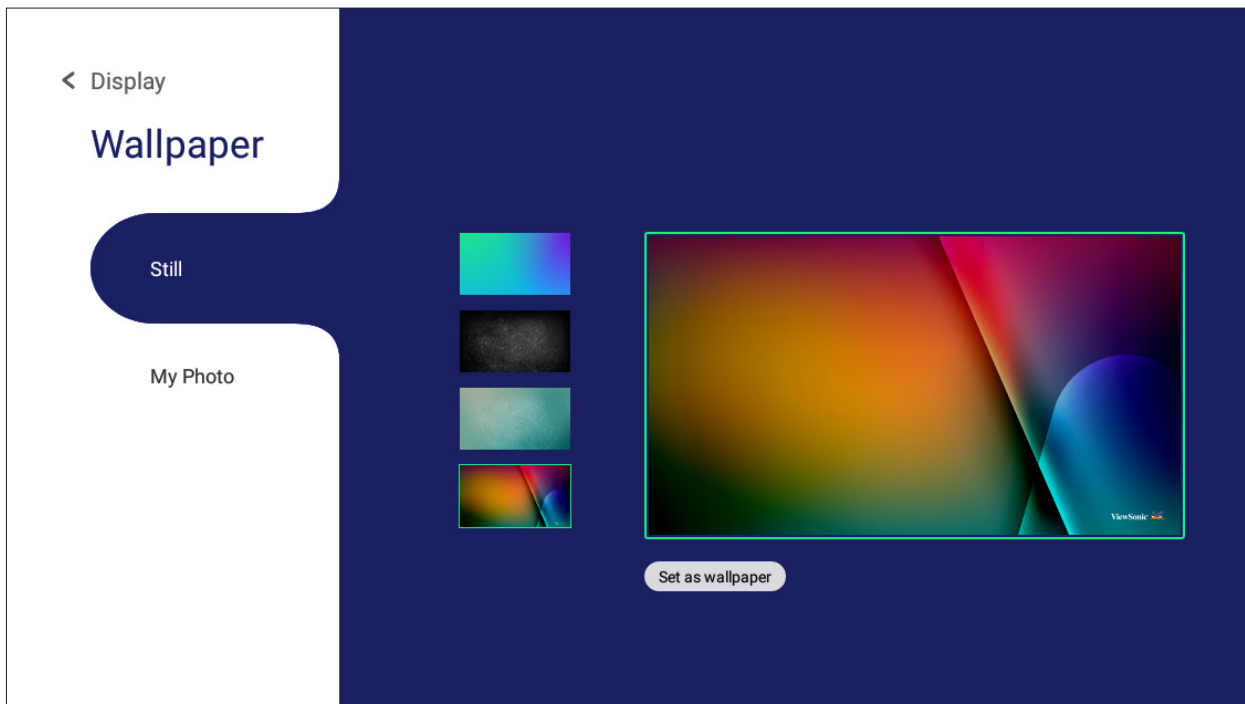

Protection (Protezione)

Attiva o disattiva **HDCP & Copyright** e imposta **Password for Screen Lock (Password per blocco schermo)**.

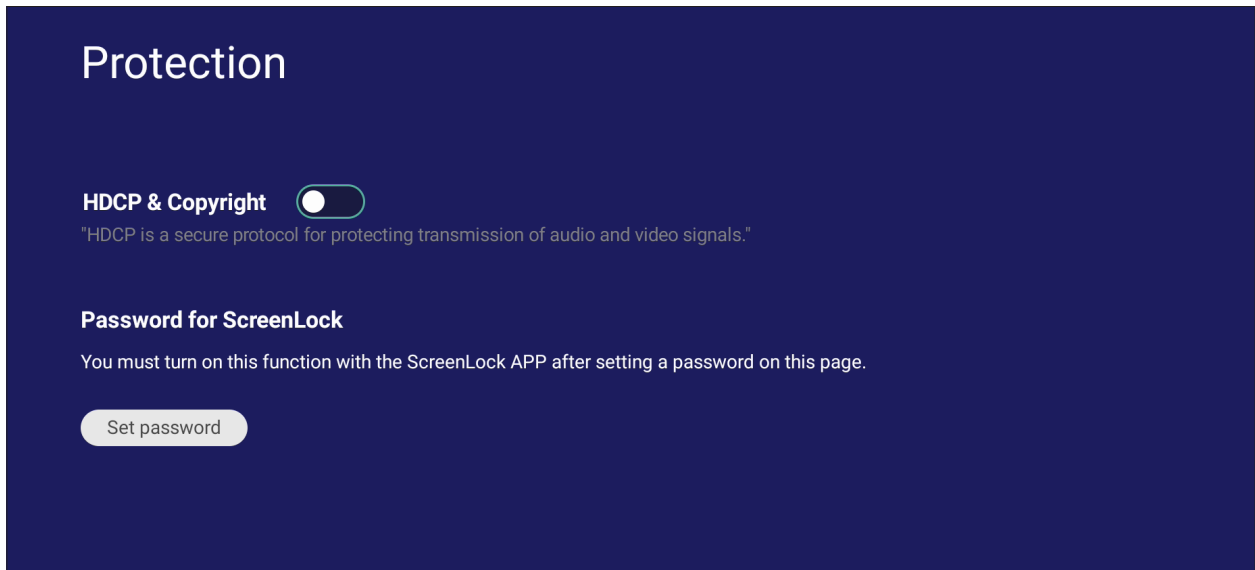

- Per impostare una password per il blocco dello schermo, toccare **Set Password (Imposta password)** e inserire la password desiderata.

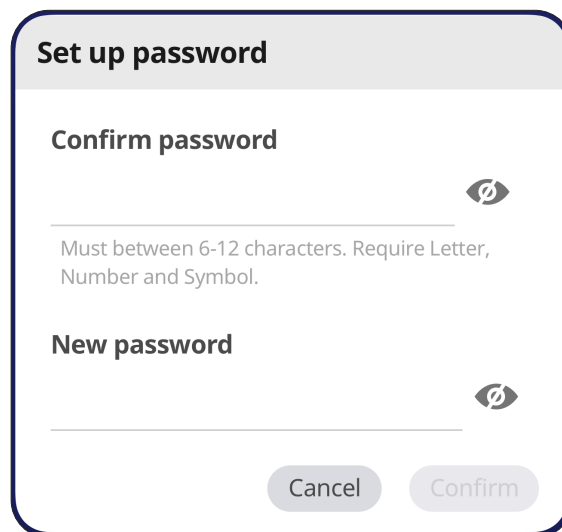
The image shows a "Set up password" dialog box with a light gray header. It contains two input fields: "Confirm password" and "New password". Each field has a small eye icon to its right, indicating a password visibility toggle. Below the "Confirm password" field, there is a text requirement: "Must between 6-12 characters. Require Letter, Number and Symbol." At the bottom of the dialog, there are two buttons: "Cancel" and "Confirm".

HDMI Out (Uscita HDMI)

Regola l'impostazione della risoluzione dell'uscita HDMI, abilita l'uscita video e attiva/disattiva l'altoparlante del display quando è collegato tramite l'uscita HDMI.

NOTA: La casella dell'opzione disattiva ViewBoard è deselezionata per impostazione predefinita.

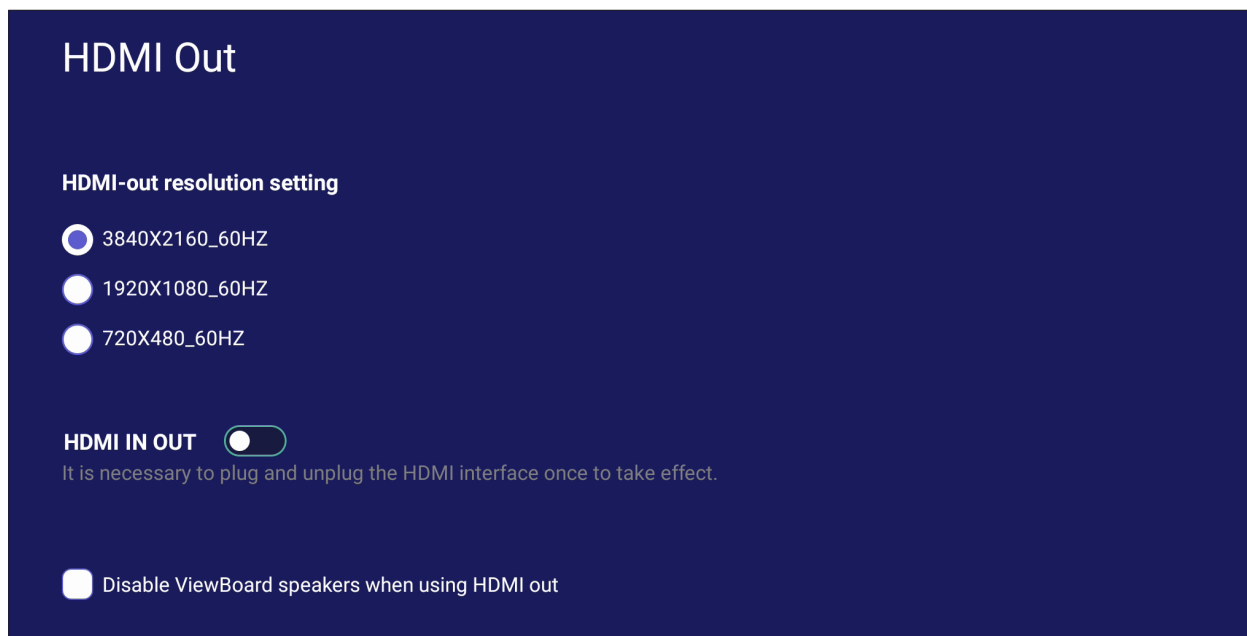

Preference (Preferenze)

Visualizza e regola le impostazioni di **Touch (Tocco)**, **Language (Lingua)**, **Keyboard & Input (Tastiera e input)**, **Date & Time (Data e ora)**, **Boot Mode & Advanced (Modalità di avvio e avanzate)**, **Start up & Shut down (Accensione e spegnimento)** e **Toolbar (Barra degli strumenti)**.



Touch (Tocco)

Regolare **Touch Settings (Impostazioni di tocco)** e attivare/disattivare **Touch Sounds (Suoni tocco)** e **Windows Ink (Inchiostro Windows)**.



Language (Lingua)

Regolare e scegliere la lingua preferita tra le lingue disponibili.

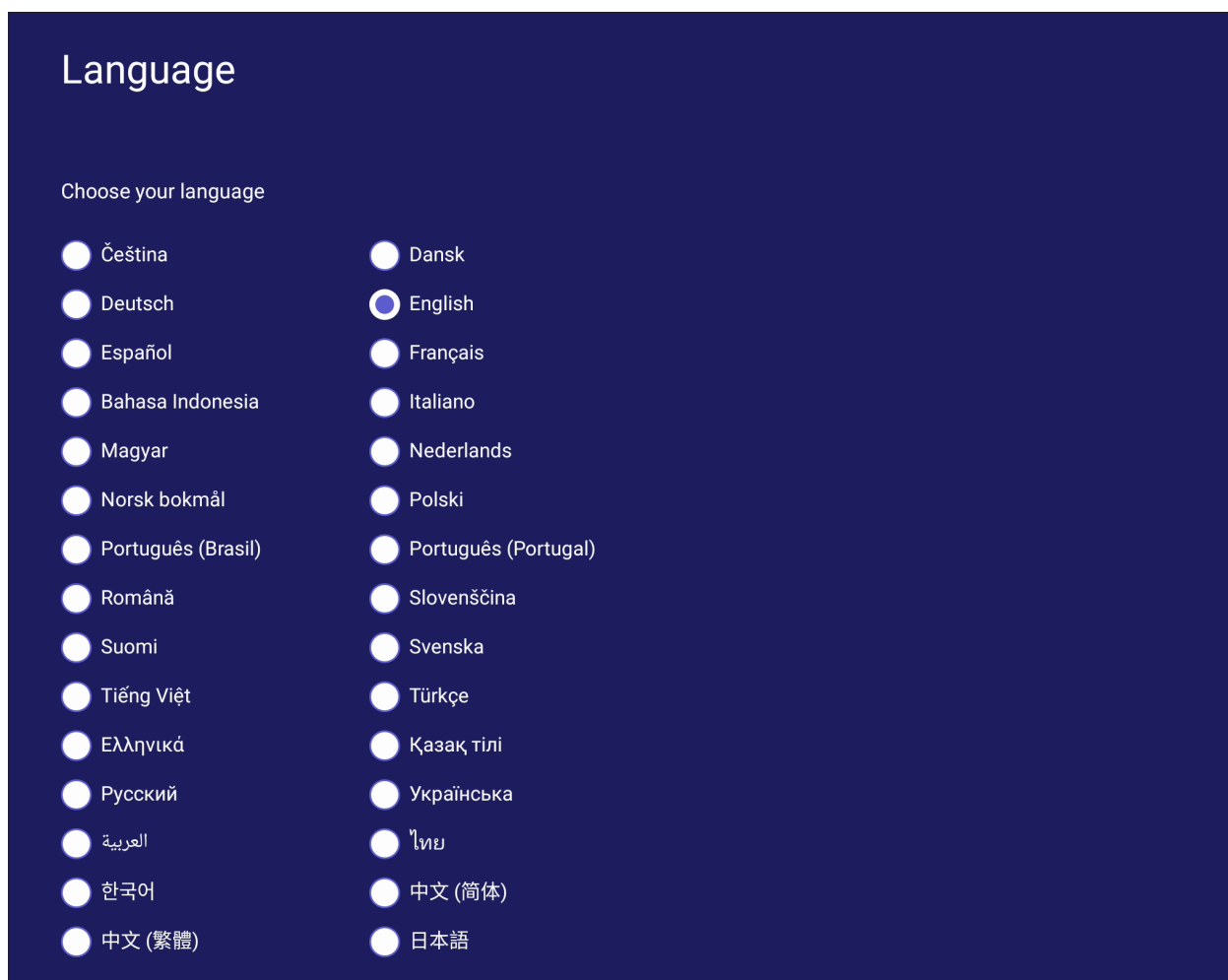

Keyboard & Input Method (Tastiera e metodo di immissione)

Abilita/disabilita la tastiera visiva e/o modifica il metodo di input predefinito.



- Toccare **Settings (Impostazioni)** per regolare le impostazioni avanzate della tastiera.

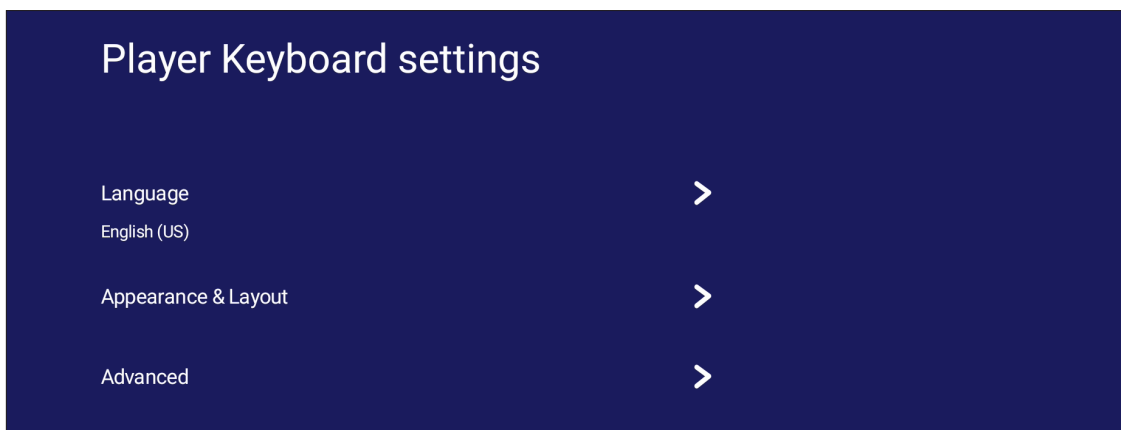
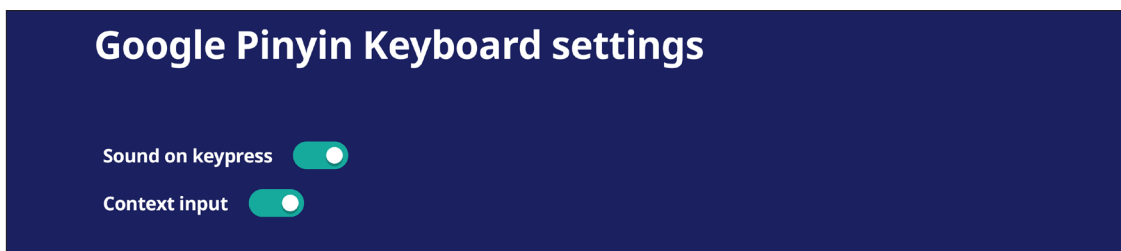

Date & Time (Data e ora)

Impostare l'ora e il formato del sistema.

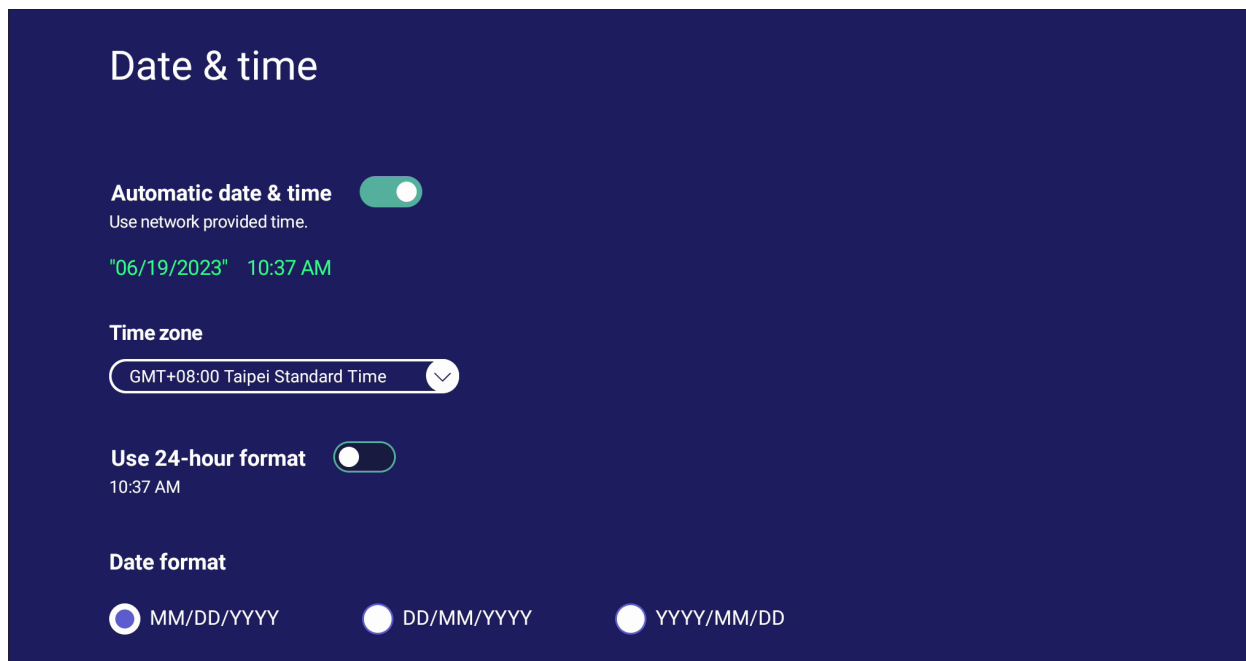

Voce	Descrizione
Automatic Date & Time (Data e ora automatiche)	Quando abilitato, ViewBoard sincronizzerà automaticamente la data e l'ora tramite Internet.
Time Zone (Fuso orario)	Seleziona il fuso orario appropriato.
Time Format (Formato ora)	Scegliere tra il formato 12 ore o 24 ore. Attivare/disattivare semplicemente il formato 24 ore.
Date Format (Formato data)	Seleziona uno dei formati di data disponibili.

Boot Mode (Modalità di avvio)

Regola la modalità di avvio preferita e imposta/reimposta una password.

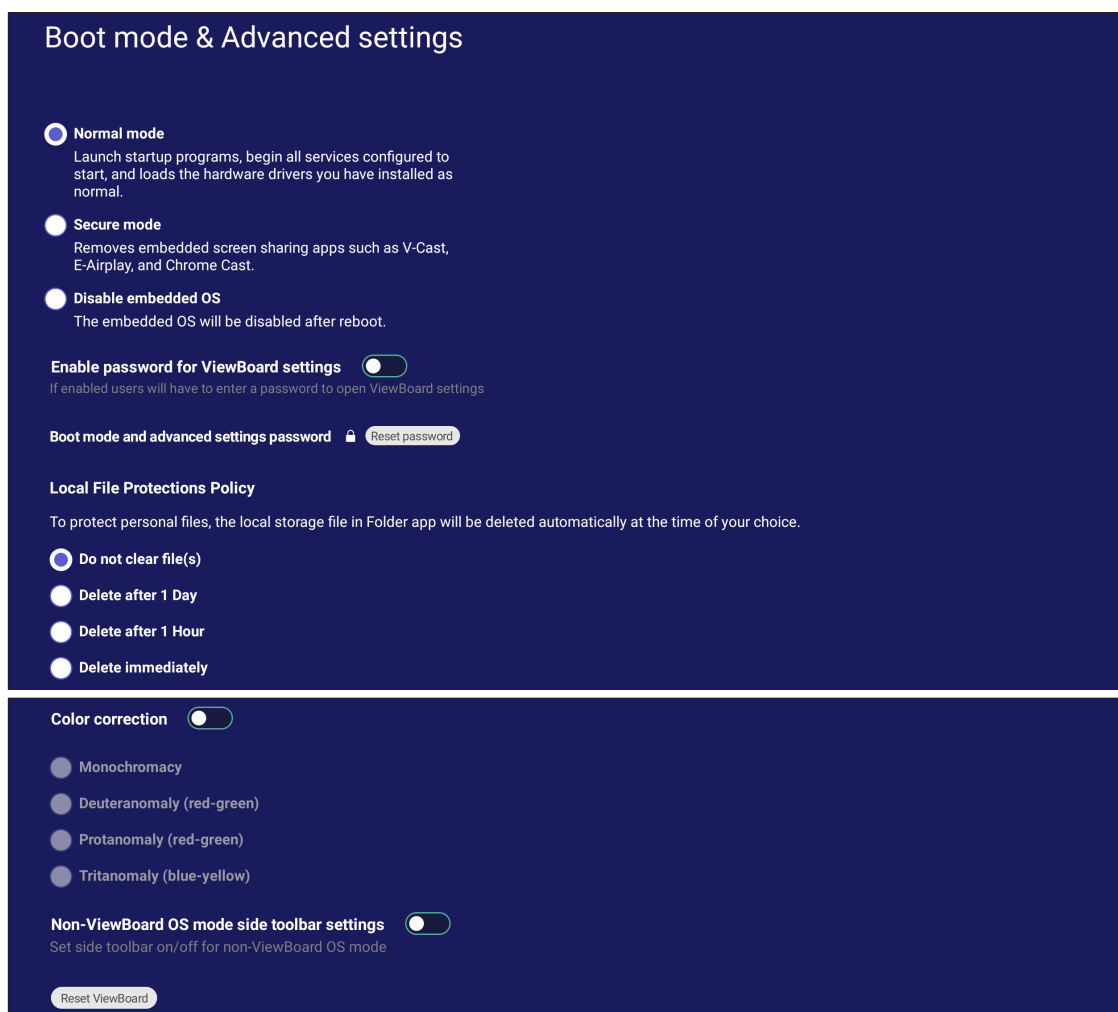

Voce	Descrizione
Normal Mode (Modo normale)	Le app di condivisione dello schermo integrate funzioneranno normalmente.
Secured Mode (Modo sicuro)	Le app di condivisione dello schermo integrate saranno rimosse.
Disable Embedded OS (Disabilita sistema operativo integrato)	Il sistema si riavvierà automaticamente e quindi il sistema operativo integrato non verrà visualizzato.
ViewBoard Settings Access Password (Password di accesso alle impostazioni di ViewBoard)	Attiva/disattiva per bloccare/sbloccare le impostazioni di ViewBoard.
Password for Protection (Password di protezione)	Modificare la modalità di avvio e la password di accesso alle impostazioni di ViewBoard.

Voce	Descrizione
Local File Protection Policy (Criterio di protezione dei file locali)	Scegliere per quanto tempo conservare i file di archiviazione locale nell'applicazione Folder.
Color Correction (Correzione colore)	Corregge il colore nella schermata del display di ViewBoard.
Non-ViewBoard OS Mode Side Toolbar Setting (Impostazione della barra degli strumenti laterale della modalità sistema operativo non ViewBoard)	Abilita la barra degli strumenti laterale per sistemi operativi non ViewBoard.
Reset ViewBoard (Reimposta ViewBoard)	Ripristina ViewBoard alle impostazioni predefinite di fabbrica.

Voce	Descrizione
Standby Mode (Modo Standby)	Decidi cosa succede quando si preme il pulsante di accensione mentre ViewBoard è acceso.
Energy Star	Abilitare per avviare automaticamente la modalità di sospensione quando lo schermo è inattivo per un'ora.
Body Detection (Rilevamento corpo)	Se non viene rilevato alcun corpo, il display entrerà in modalità di sospensione in base ai minuti impostati.
Black Screen After Startup (Schermo nero dopo l'avvio)	Se abilitato, ViewBoard spegnerà automaticamente la retroilluminazione dopo l'avvio.
Time Switch (Interruttore orario) Power Off Reminder (Promemoria spegnimento)	Se abilitato, ViewBoard si spegnerà senza alcun promemoria dopo l'orario di spegnimento programmato.
Schedule (Programmazione)	Pianifica un orario di avvio e spegnimento.

Toolbar Setting (Impostazioni della barra degli strumenti)

Regola le impostazioni della barra degli strumenti laterale.

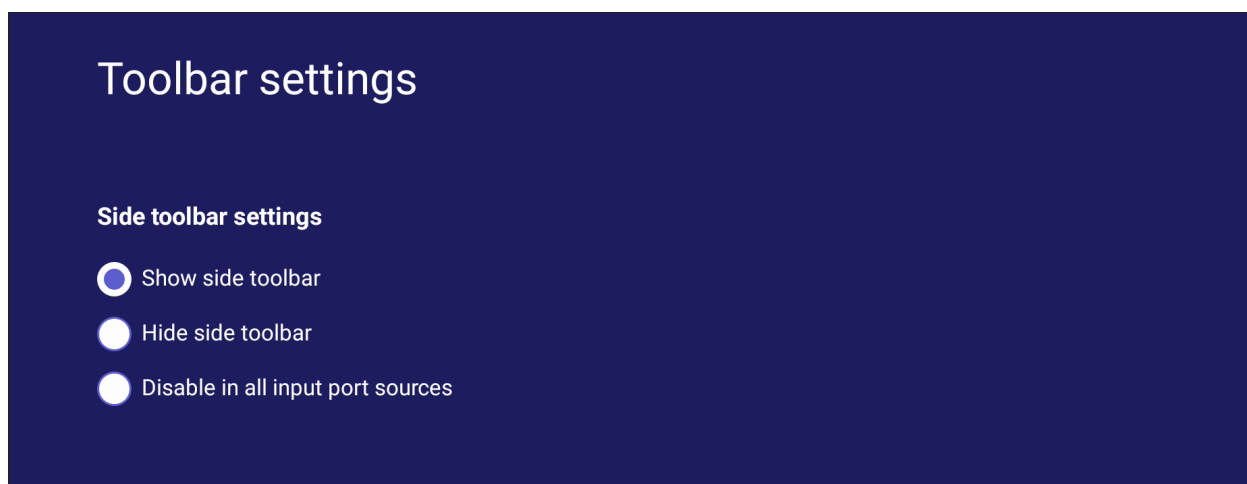

Input Source (Sorgente di ingresso)

Regola i nomi e le impostazioni della sorgente di ingresso, nonché le impostazioni della barra degli strumenti laterale.

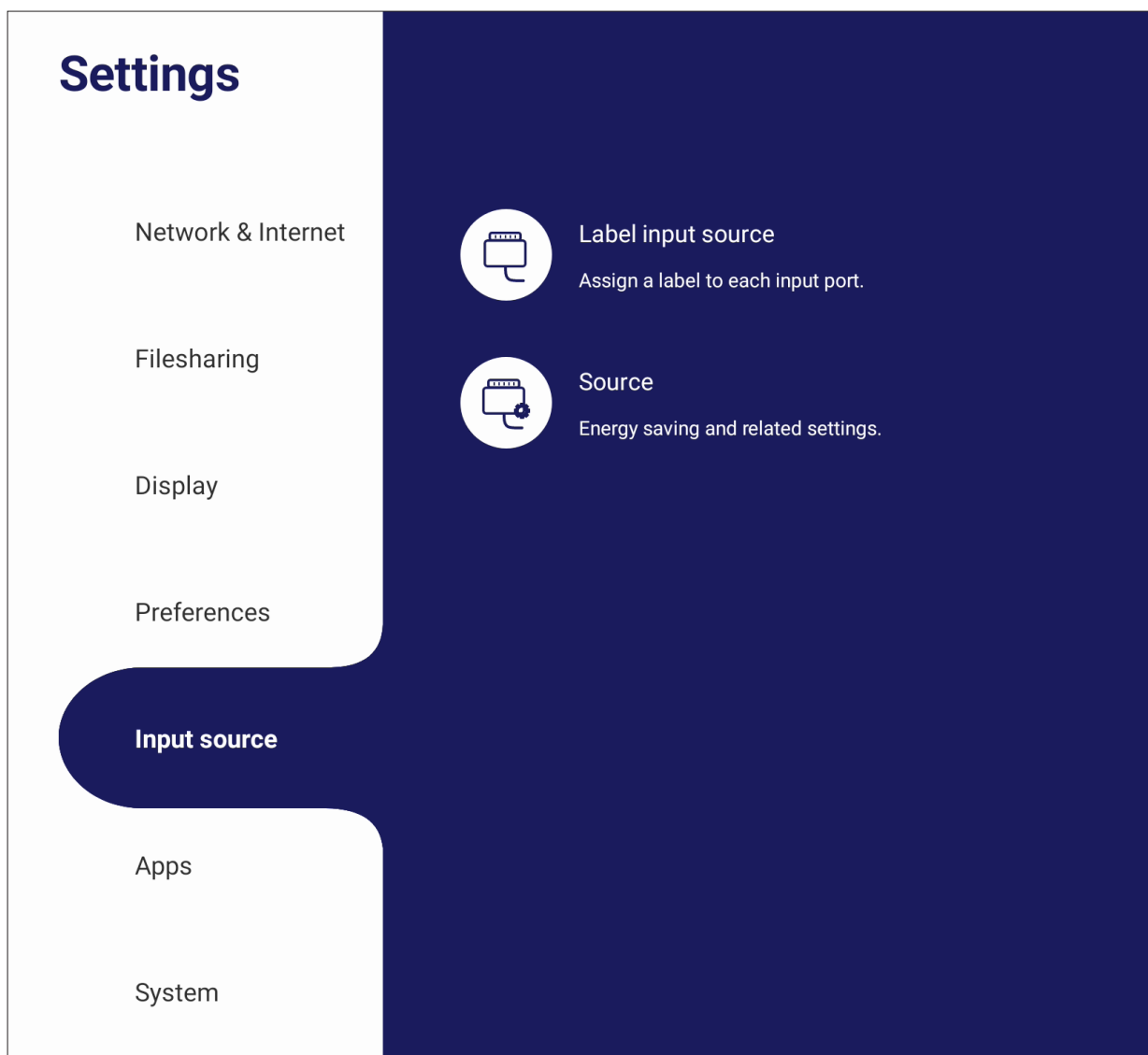

Label Input Source (Etichetta sorgente di ingresso)

Impostare le etichette per ciascuna sorgente di ingresso facilmente riconoscibili quando visualizzate.

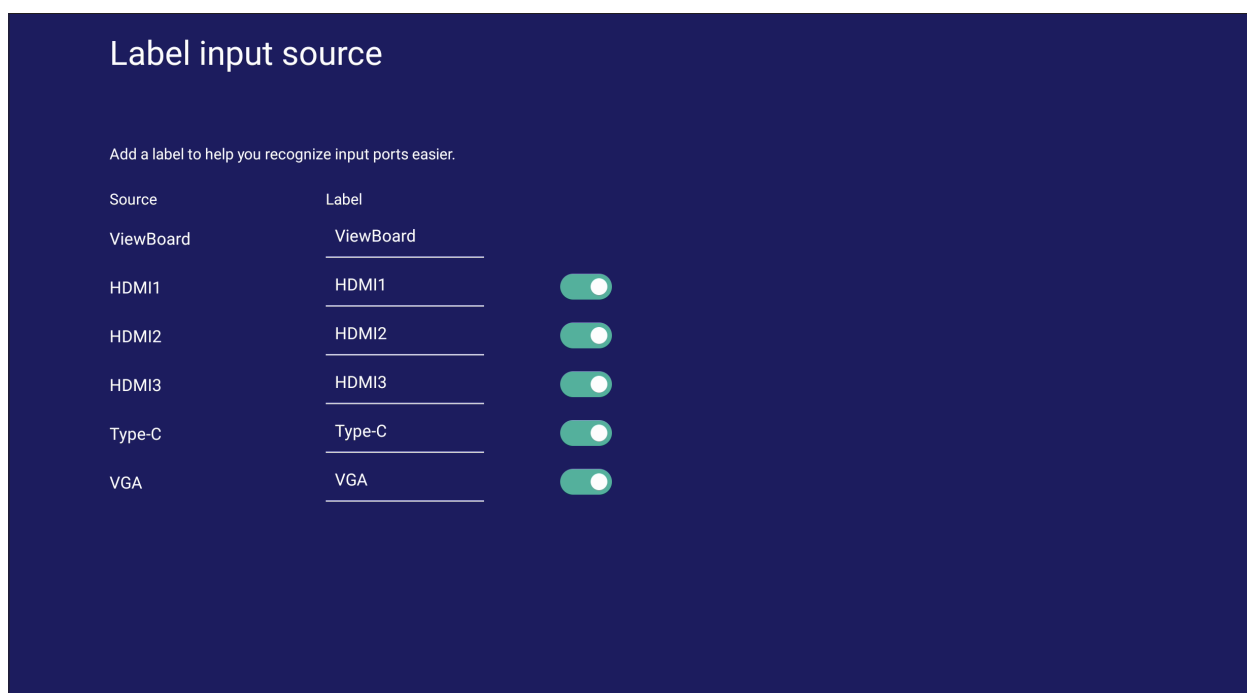

Source (Sorgente)

Attiva/disattiva Wake up by active source (Esci da sospensione con sorgente attiva), Signal auto search (Ricerca automatica segnale) e HDMI CEC e seleziona Input port auto switch (Commutazione automatica porta di ingresso).

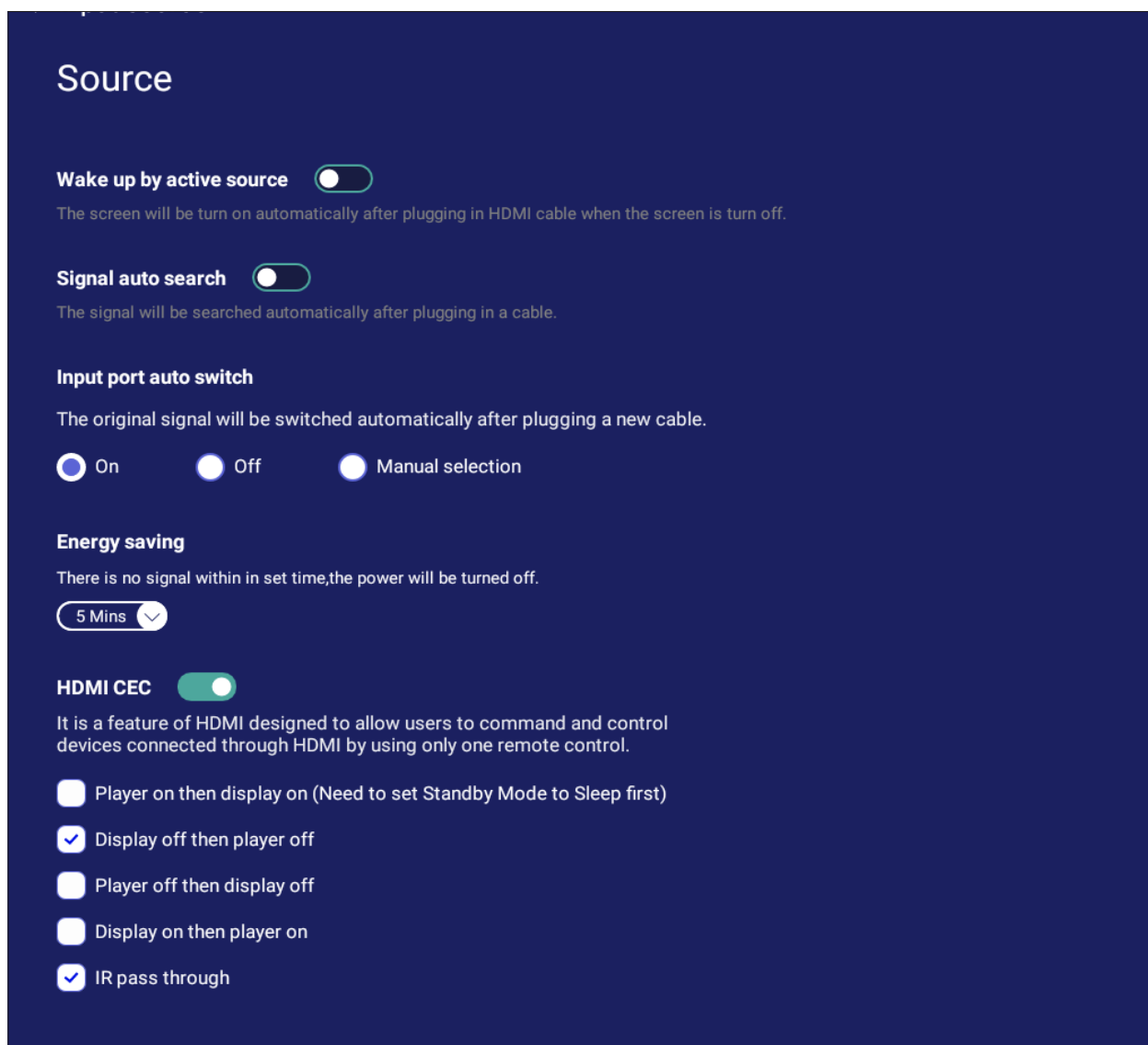

Voce	Descrizione
Wake up by Active Source (Esci da sospensione con sorgente attiva)	Lo schermo si accenderà automaticamente dopo aver collegato un cavo HDMI quando lo schermo è spento.
Signal Auto Search (Ricerca automatica segnale)	Quando è abilitata, se la sorgente corrente non ha un segnale, ViewBoard cercherà automaticamente una sorgente di ingresso.
Input Port Auto Switch (Commutazione automatica porta di ingresso)	Il segnale originale passerà automaticamente a un nuovo cavo dopo che è stato collegato.
Energy Saving (Risparmio energetico)	Impostare un periodo di tempo per lo spegnimento se non viene rilevato alcun segnale.
HDMI CEC	Abilita/disabilita le funzioni HDMI CEC.

Apps (Applicazioni)

L'utente può visualizzare le informazioni sull'applicazione e forzare l'arresto, la disinstallazione, lo spostamento su archiviazione USB, la cancellazione dei dati, la cancellazione della cache e la cancellazione delle impostazioni predefinite.

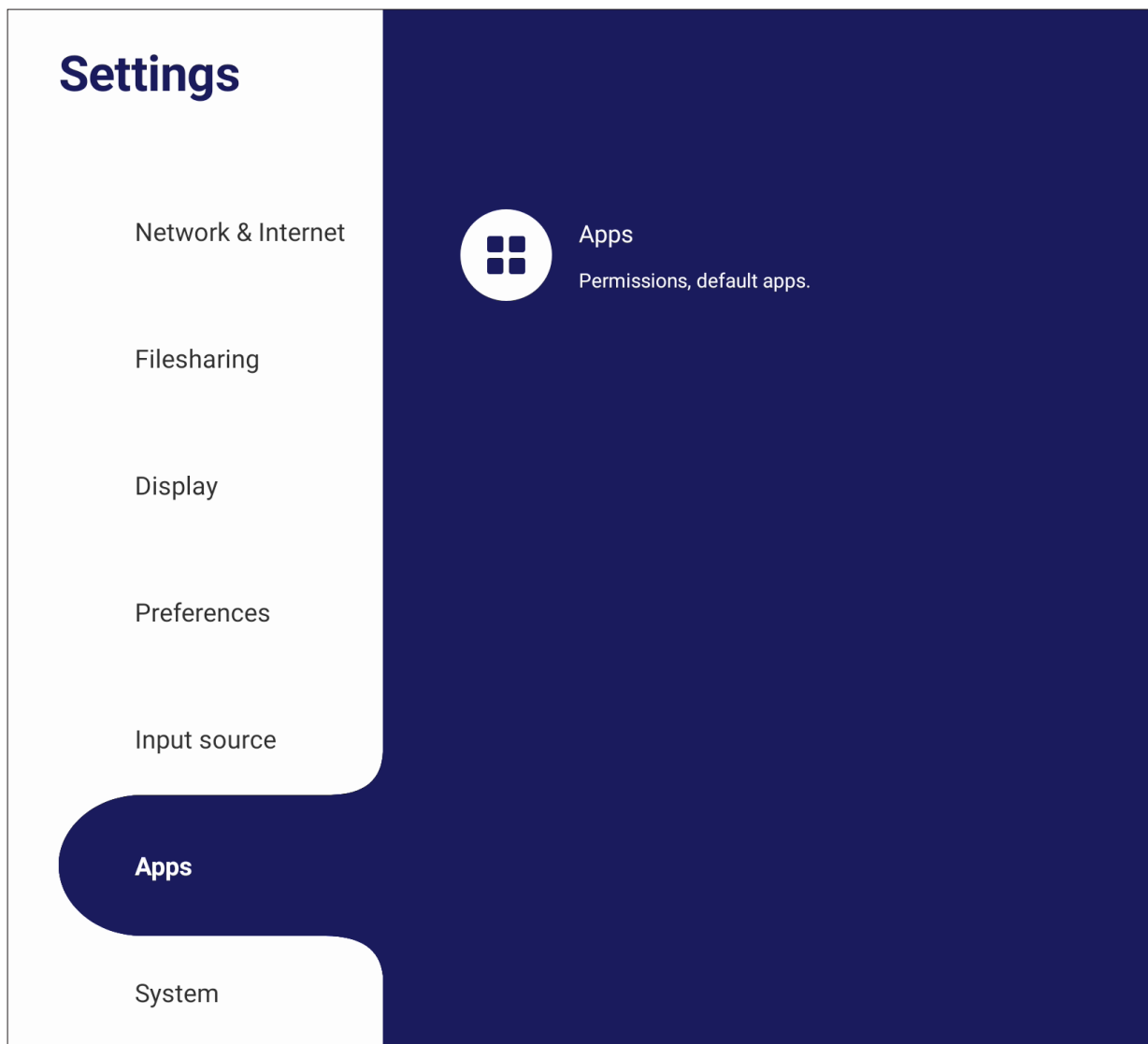

NOTA:

- Le app precaricate non possono essere disinstallate.
- Non tutte le app supportano il passaggio alla funzionalità di archiviazione USB.
- Non tutte le app supportano le operazioni predefinite di cancellazione.

App (Applicazioni)

Visualizza tutte le applicazioni in esecuzione o installate. Toccarle per informazioni e opzioni più dettagliate.

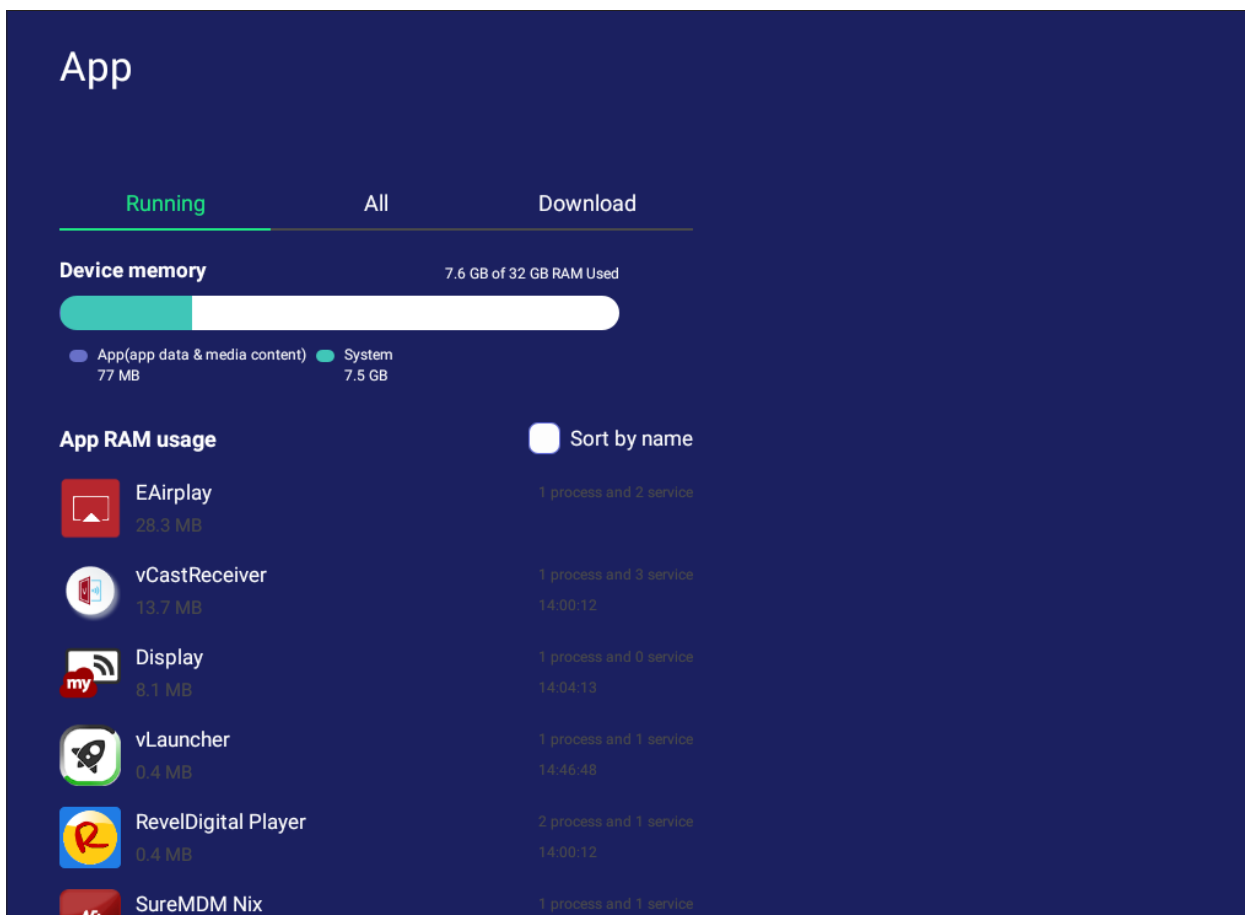

- Toccando un'applicazione in esecuzione, è possibile visualizzare ulteriori informazioni, interrompere o segnalare l'applicazione.

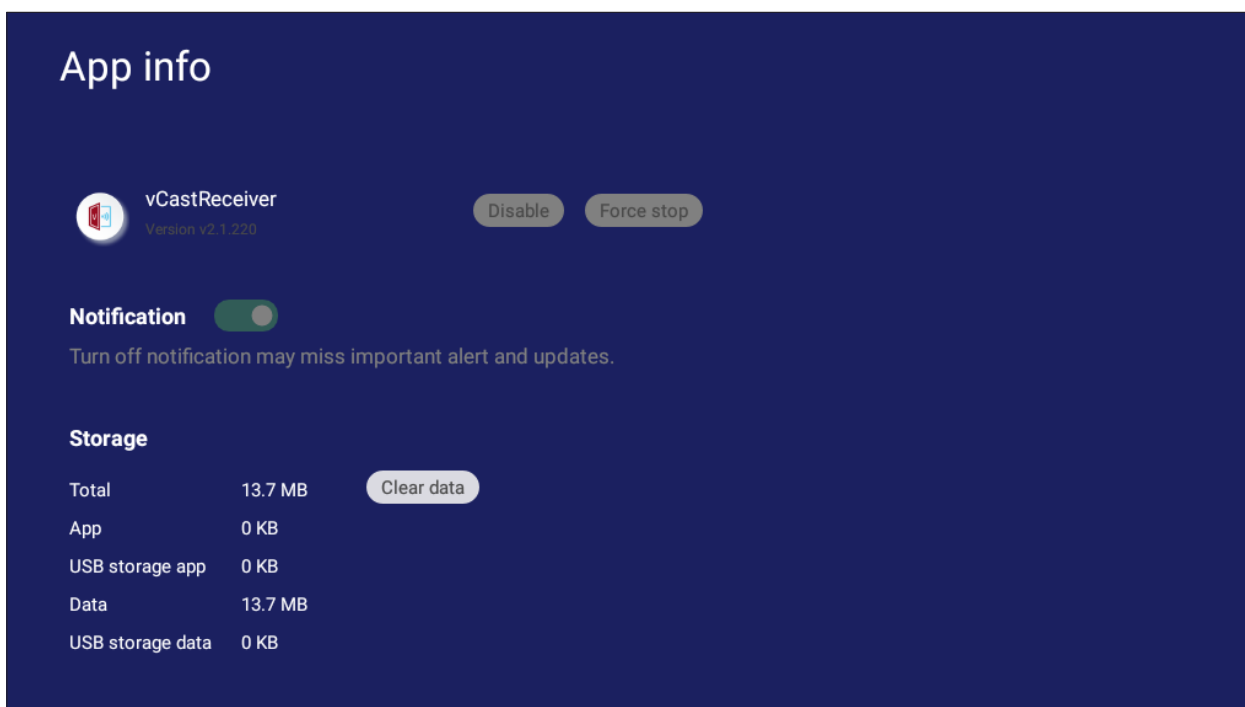

- Selezionando **All (Tutto)**, **Download** o **USB Storage (Archiviazione USB)** verranno elencate tutte le applicazioni installate.

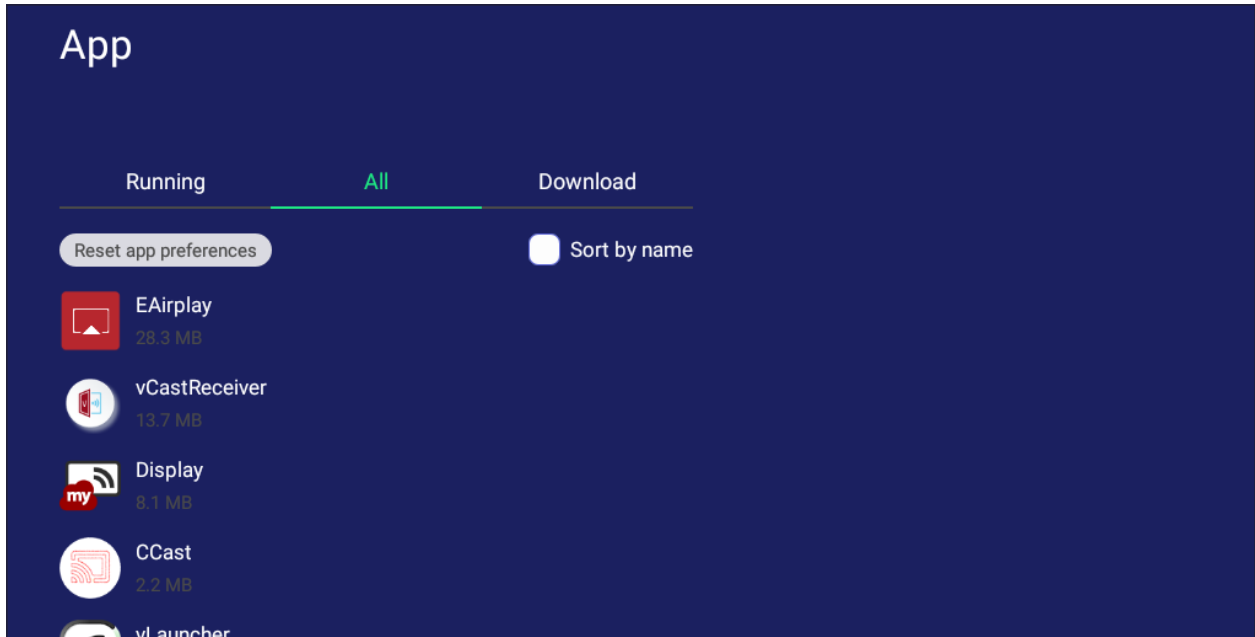

- Toccando qualsiasi applicazione verranno visualizzate ulteriori informazioni e opzioni.

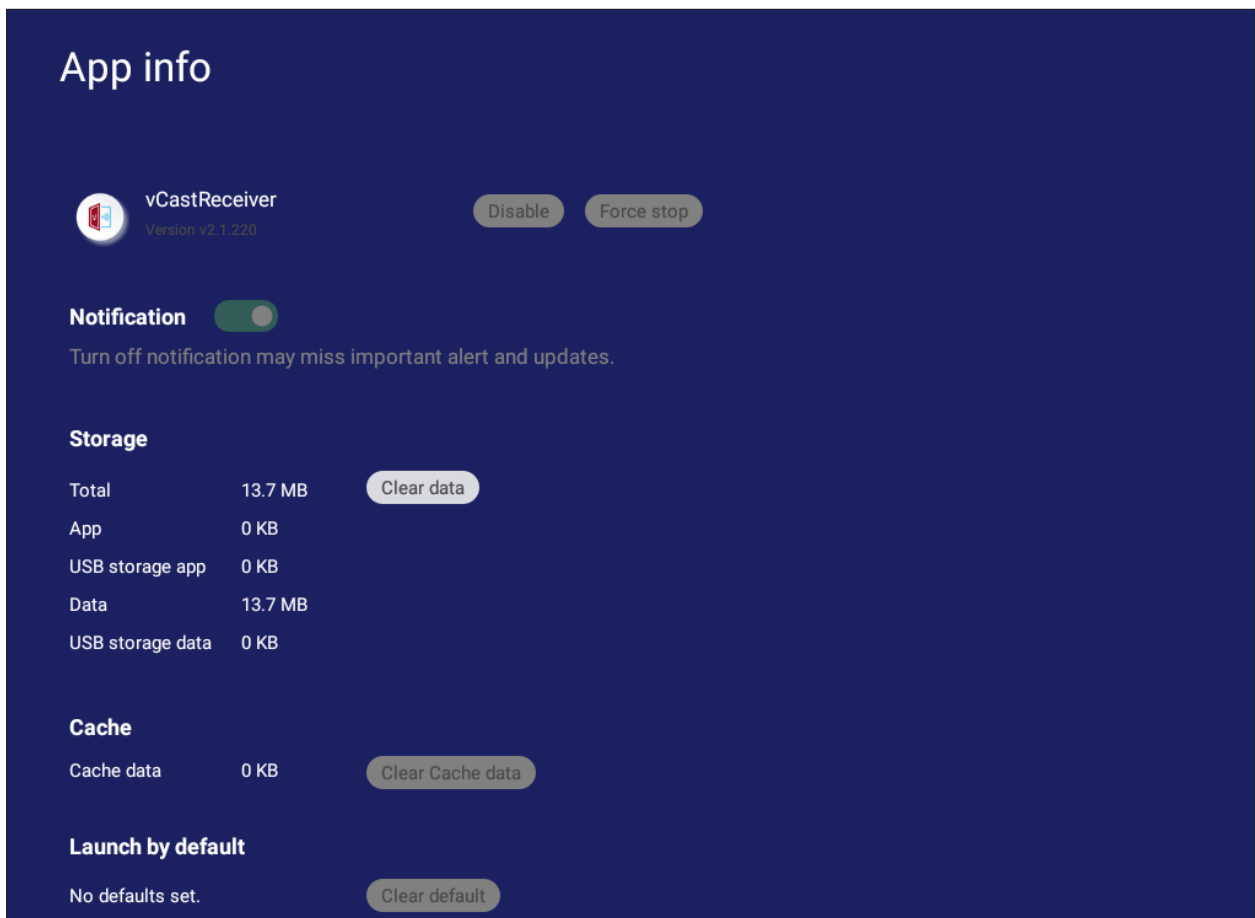

System (Sistema)

Visualizza e regola le impostazioni di **Clone to USB (Clone su USB)**, **Display ID (ID display)**, **Security (Sicurezza)**, **System Update (Aggiornamento sistema)** e **About device (Info dispositivo)**.

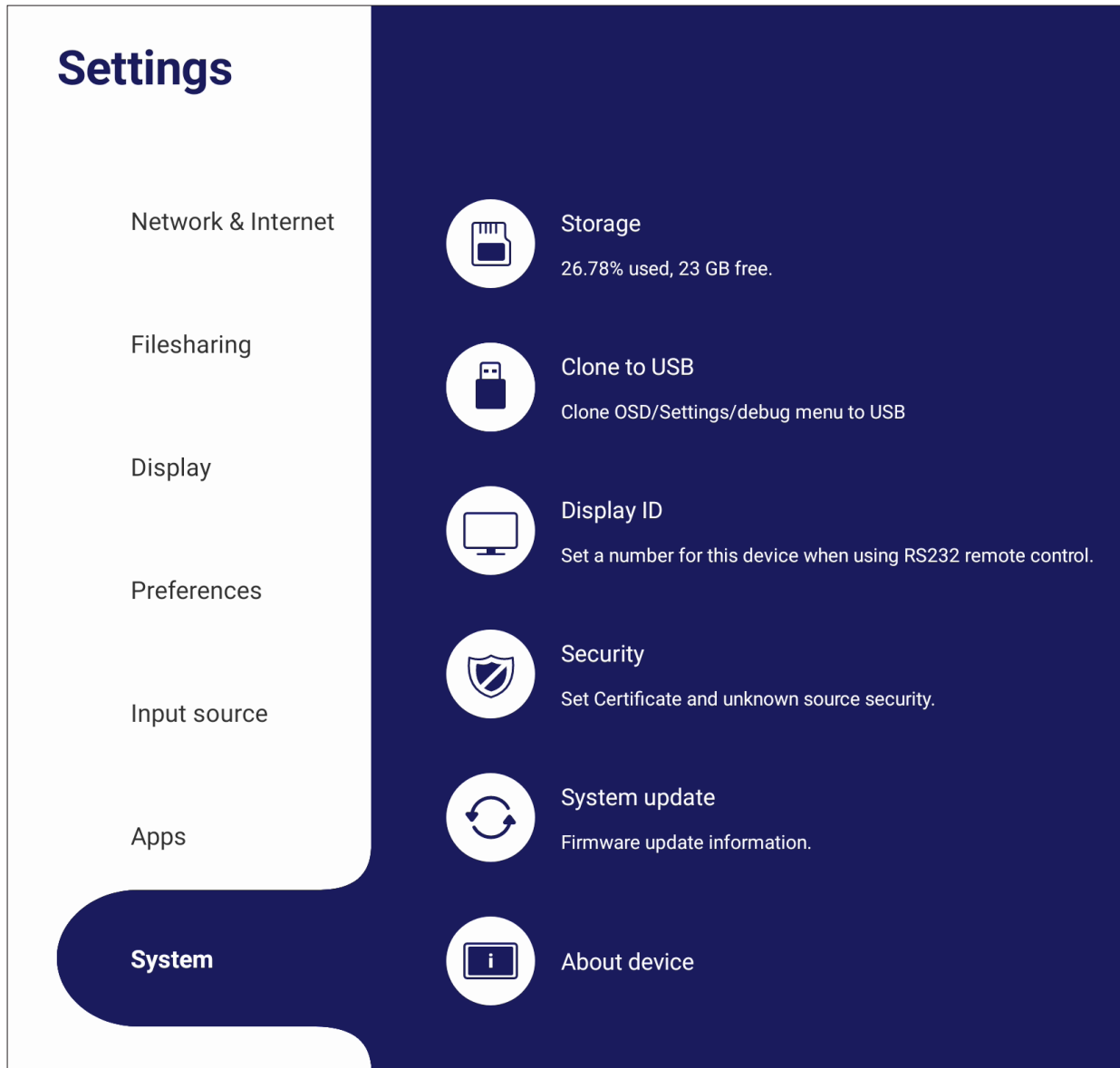

Clone to USB (Clone su USB)

Copia le impostazioni su un'unità USB esterna.

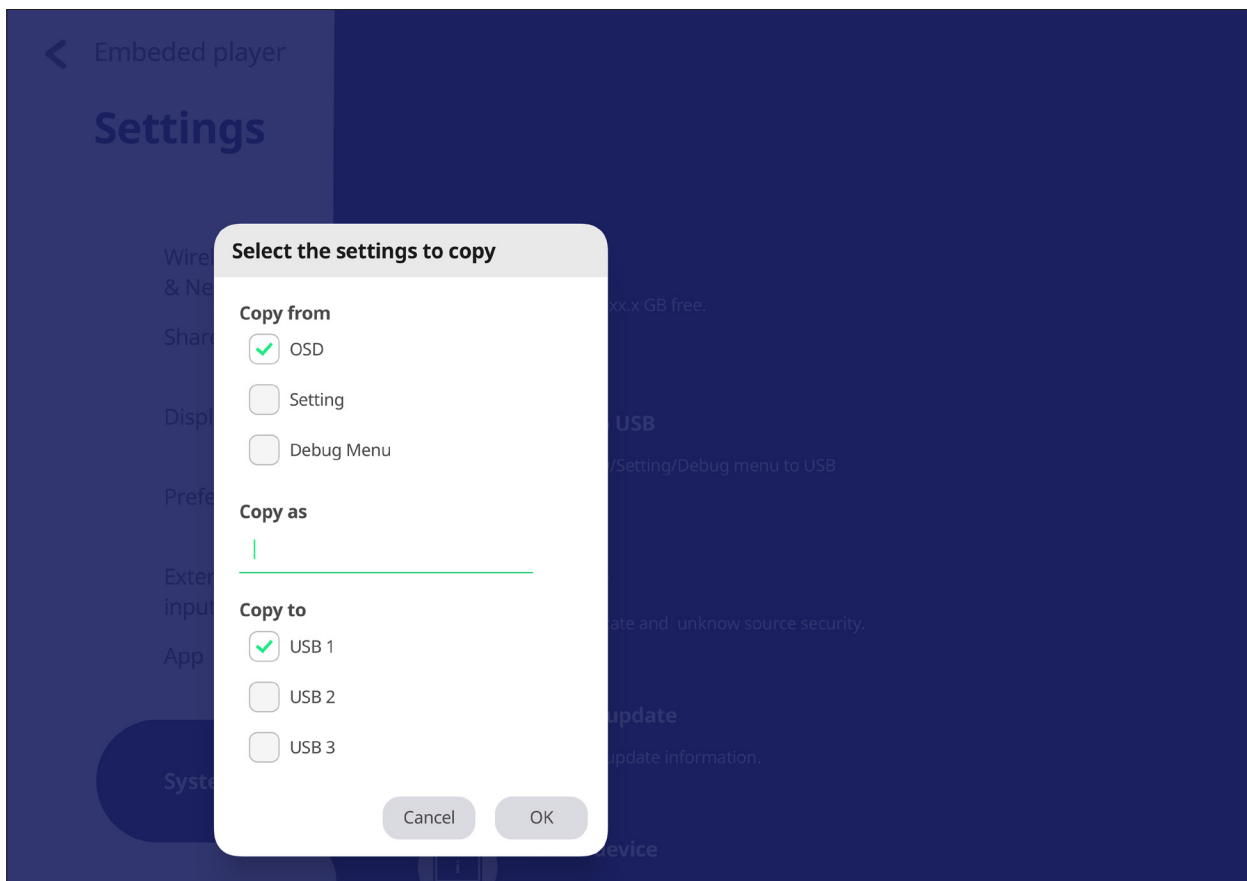

Display ID (ID display)

Assegna un numero al controllo remoto del display tramite RS-232/LAN.

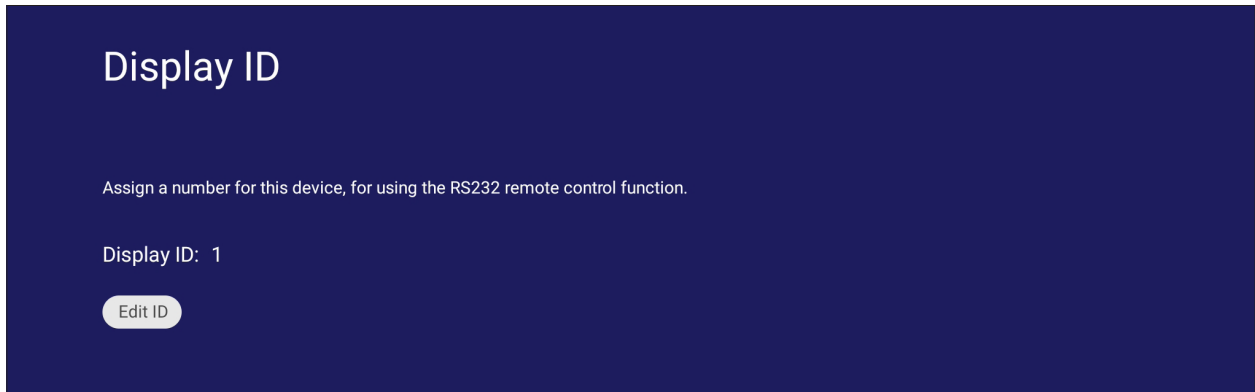

- Per assegnare o modificare l'ID display, toccare **Change (Modifica)** e inserire un numero.

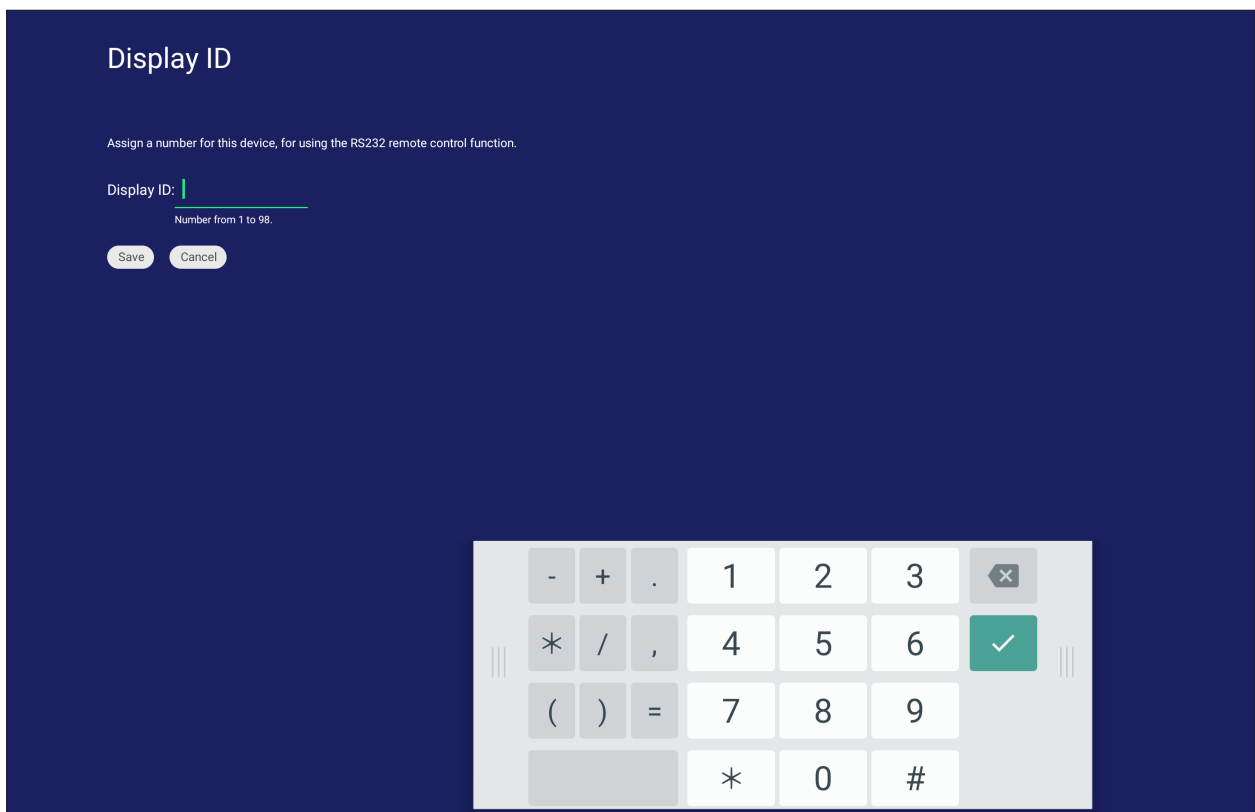

NOTA: L'ID display serve per gli utenti RS-232 e l'intervallo è 01 ~ 99.

Security (Sicurezza)

Rivedere le impostazioni di installazione di **Certificate (Certificato)**, **Trusted Credential (Credenziali attendibili)** e **Unknown sources (Sorgenti sconosciute)**.

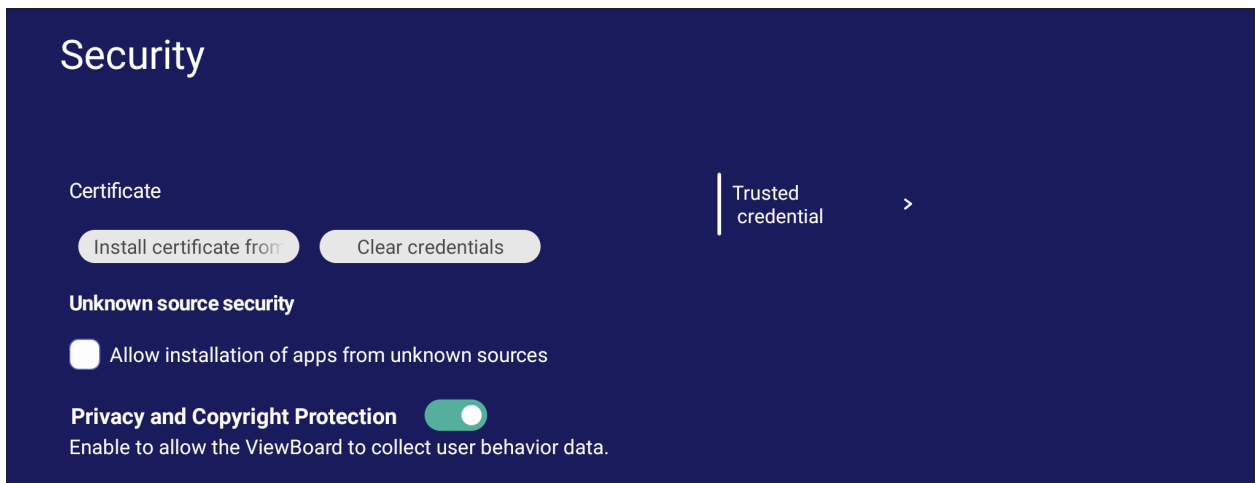

- Toccare **Install certificate from storage (Installa certificato dalla memoria)** per aggiungere ulteriori certificati.

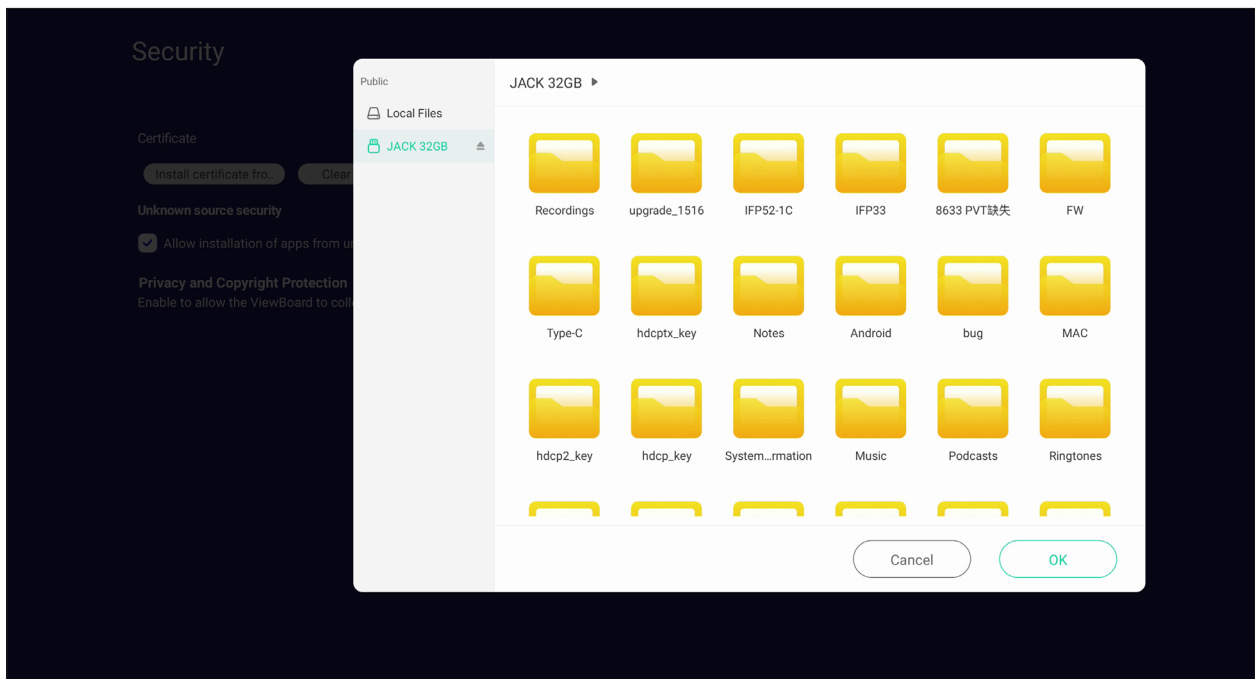

- Selezionando **Clear Credentials (Cancella credenziali)** si rimuovono tutte le credenziali installate manualmente.

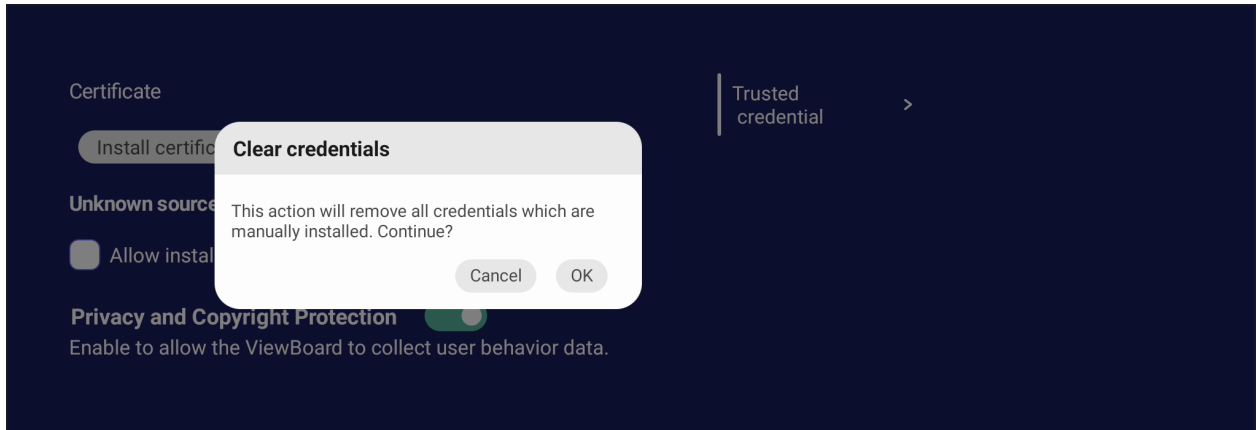

NOTA: Le credenziali precaricate non possono essere cancellate.

- In **Trusted Credentials (Credenziali attendibili)**, visualizzare e modificare tutti i certificati CA attendibili e installati.

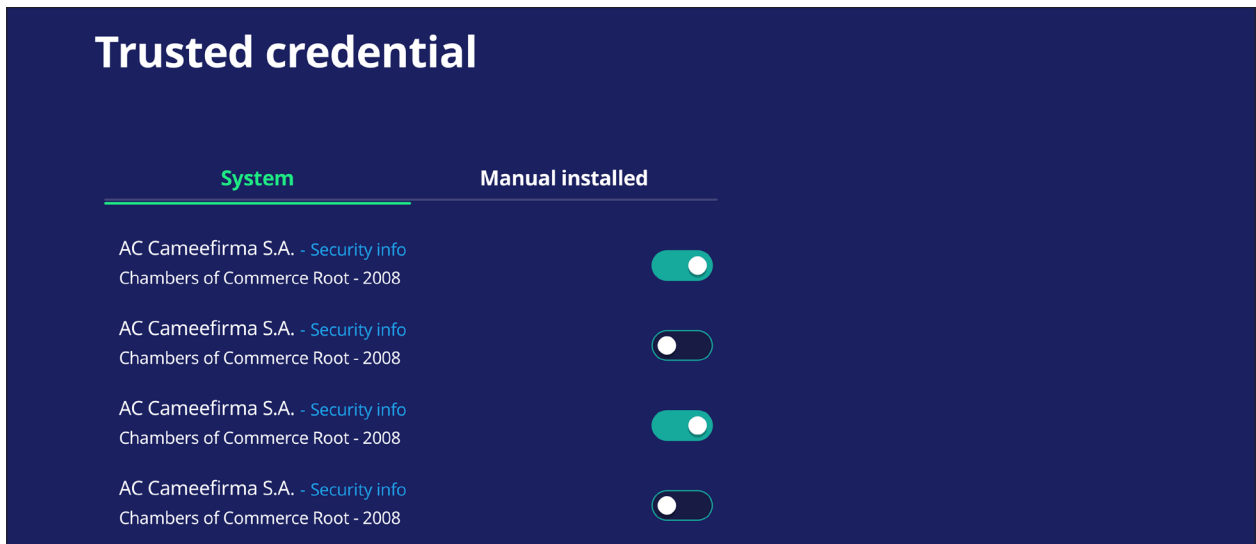

- Toccando una credenziale verranno fornite informazioni più dettagliate.

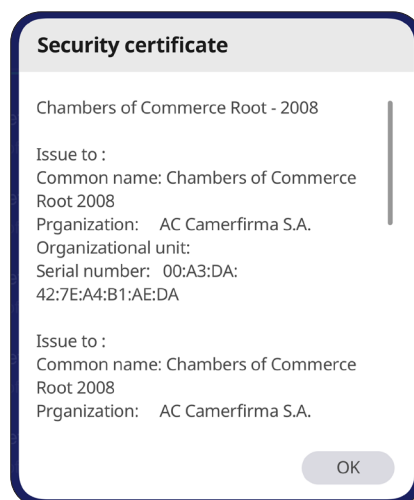

- Consentire l'installazione di applicazioni da fonti sconosciute selezionando la casella sotto **Unknown source security (Sicurezza fonte sconosciuta)**.

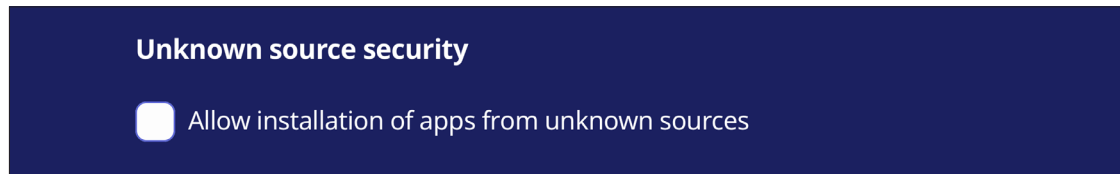

NOTA: Le applicazioni di fonti sconosciute potrebbero non essere compatibili o non funzionare correttamente.

System Update (Aggiornamento di sistema)

ViewBoard cerca automaticamente gli aggiornamenti software ogni volta che è connesso a Internet (OTA). Con un solo clic, gli utenti possono aggiornare la propria versione del software ViewBoard.

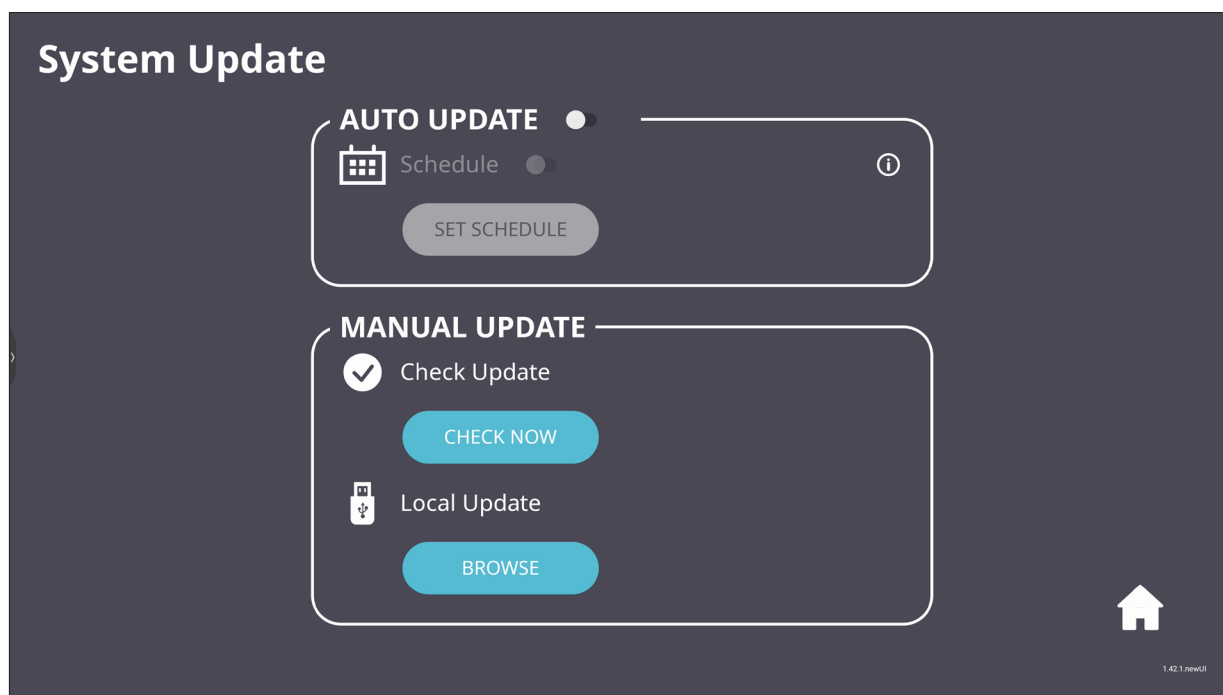

Voce	Descrizione
Auto Update (Aggiornamento automatico)	Quando il display è spento, il sistema cercherà automaticamente una nuova versione. Se viene trovata una nuova versione, il sistema si aggiornerà automaticamente. Al termine dell'aggiornamento, il sistema si spegnerà.
Schedule (Programmazione)	Impostare l'ora dell'aggiornamento.
Manual Update (Aggiornamento automatico)	Aggiorna il software manualmente.

About Device (Info dispositivo)

Visualizza le informazioni sul lettore integrato, **Legal Information (informazioni legali)** e **Asset Tagging (etichetta delle risorse)**.

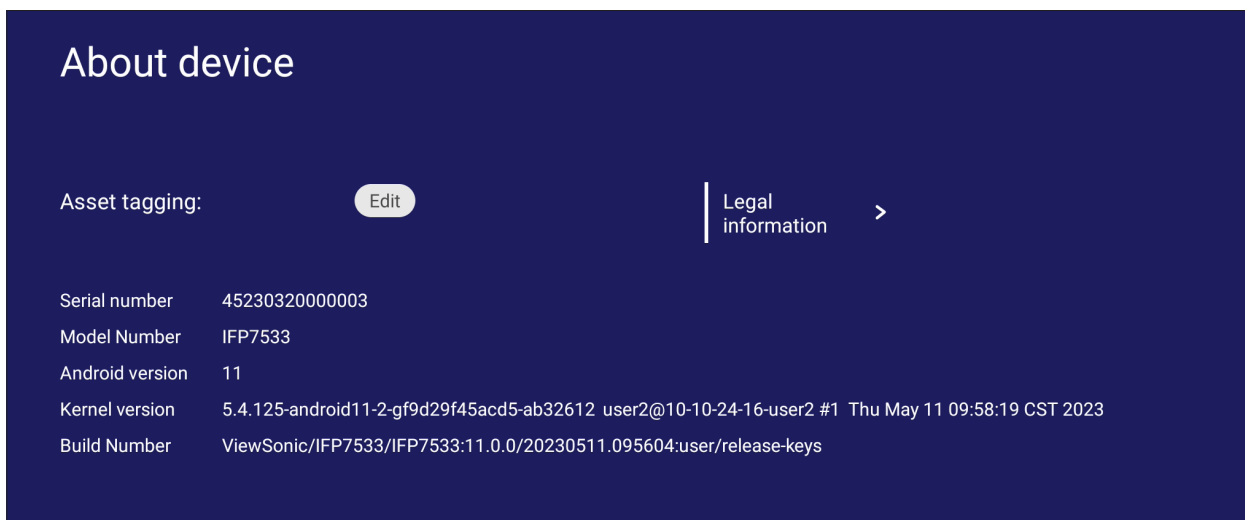

- Selezionando **Edit (Modifica)**, è possibile modificare le informazioni sulle risorse.

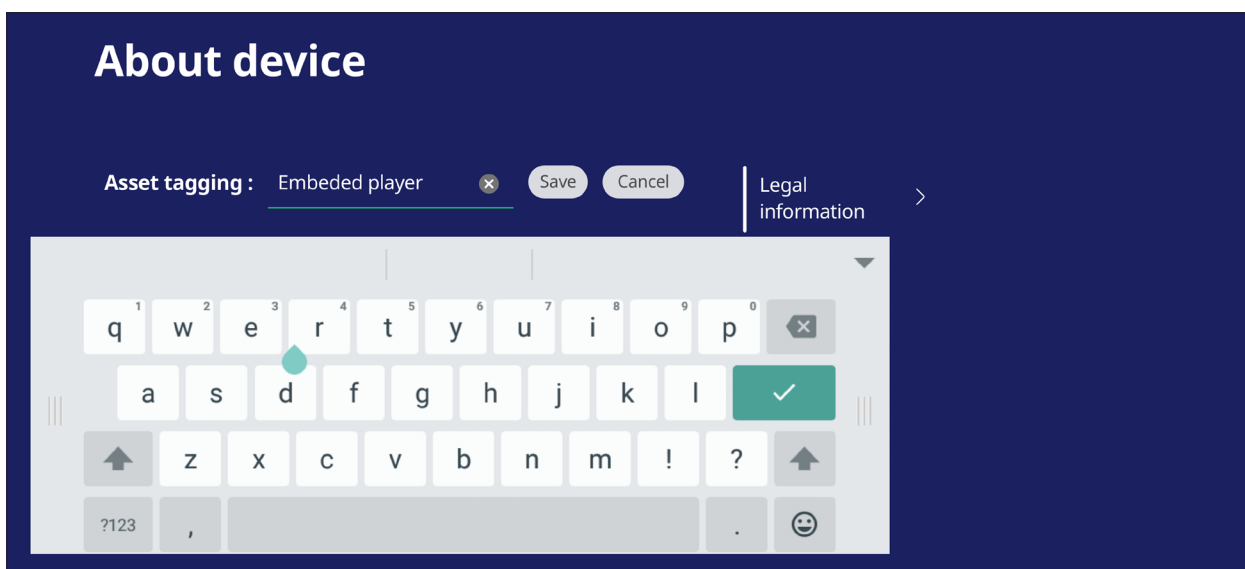

- Tocca **Legal information (Informazioni legali)** per controllare le licenze open source.

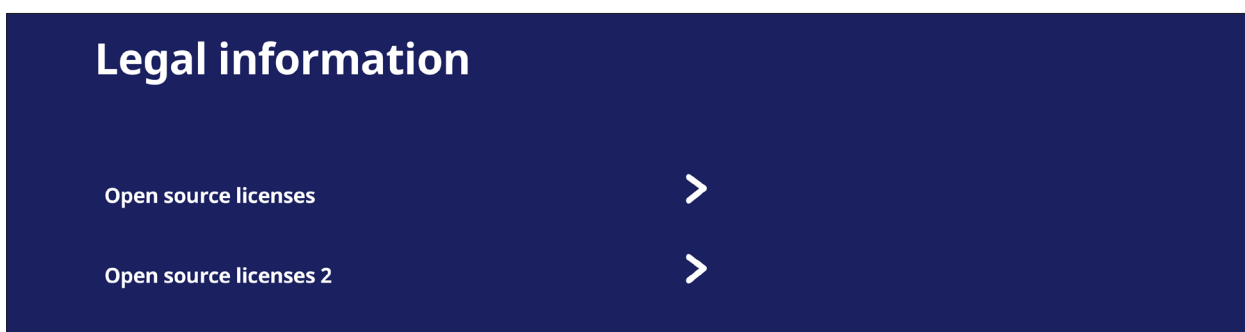

Applicazioni e impostazioni integrate

myViewBoard Display

Esegue il mirroring degli schermi in modalità wireless su display più grandi.

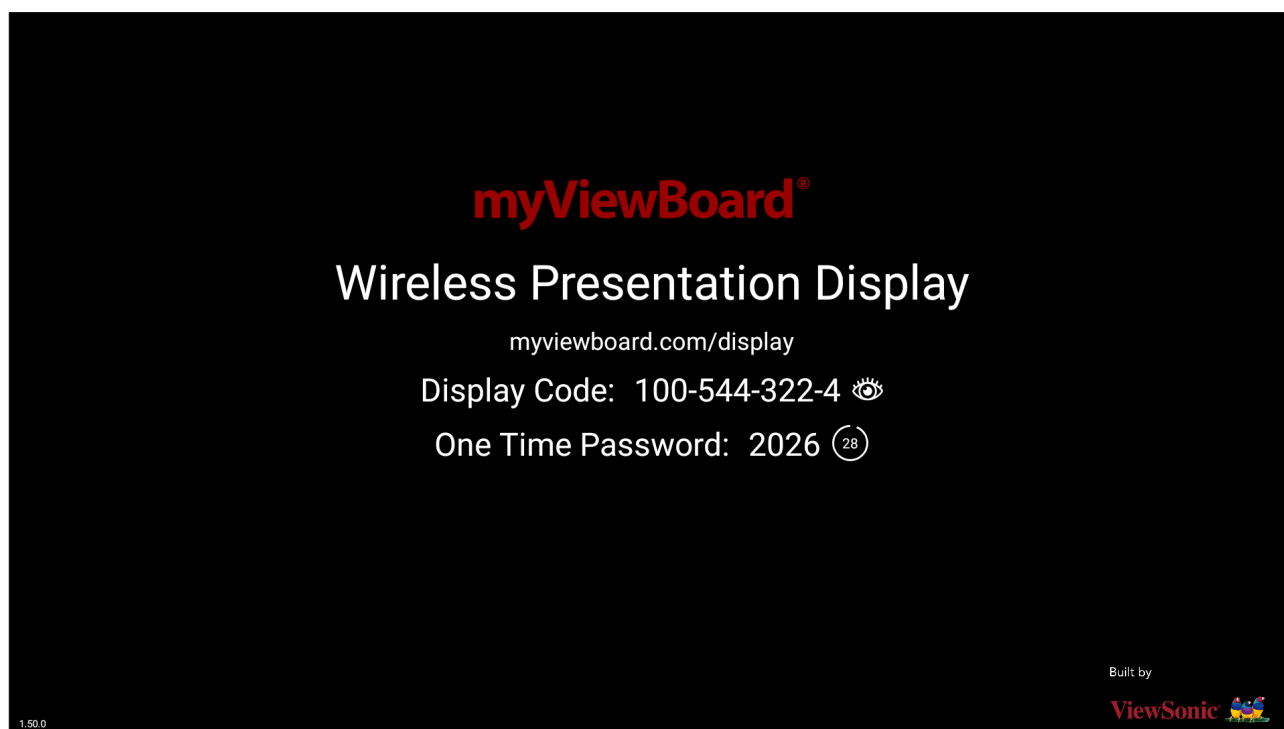

Per condividere uno schermo su una ViewBoard con myViewBoard Display:

1. Aprire myViewBoard Display su ViewBoard con cui si desidera condividere lo schermo.
2. Sul dispositivo da cui si desidera condividere lo schermo, andare al sito: <https://myviewboard.com/display>.
3. Inserire **Display Code (Codice display)** e **One Time Password (Password monouso)** per la ViewBoard con cui si desidera condividere.

NOTA: La password si aggiorna ogni 30 secondi.

myViewBoard Live

Esegue lo streaming delle sessioni della lavagna.

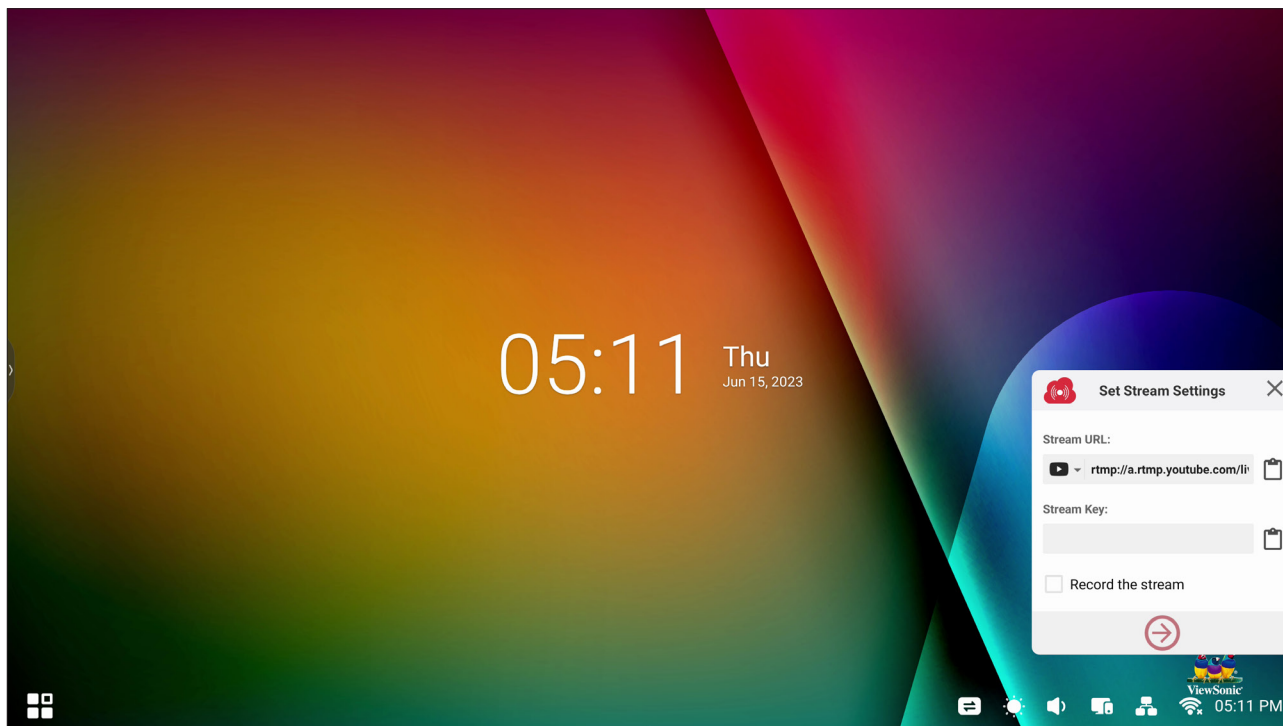

Per avviare lo streaming live, sono necessari **Stream URL (URL di streaming)** e **Stream Key (Codice di streaming)**. **Stream URL (URL di streaming)** viene mostrato automaticamente in myViewBoard Live.

NOTA: **Stream Key (Codice di streaming)** proviene dal servizio di streaming scelto.

Su myViewBoard Live:

1. Avviare myViewBoard Live.
2. Immettere le informazioni richieste.
3. Selezionare la casella di controllo **Record the stream** per registrare una copia dello streaming in ViewBoard (se applicabile).
4. Toccare l'icona della freccia per avviare lo streaming.

Sul pannello di controllo del servizio di streaming scelto:

1. Verificare che sia in grado di ricevere correttamente lo streaming.
2. Per interrompere lo streaming, individuare e fare clic sul pulsante "End Stream" (Termina streaming) nel pannello di controllo del servizio scelto.

NOTA: Per ulteriori informazioni su myViewBoard Live, visitare il sito: https://wiki.myviewboard.com/MyViewBoard_Live.

myViewBoard Manager

Gestire in remoto più installazioni di dispositivi ViewSonic.

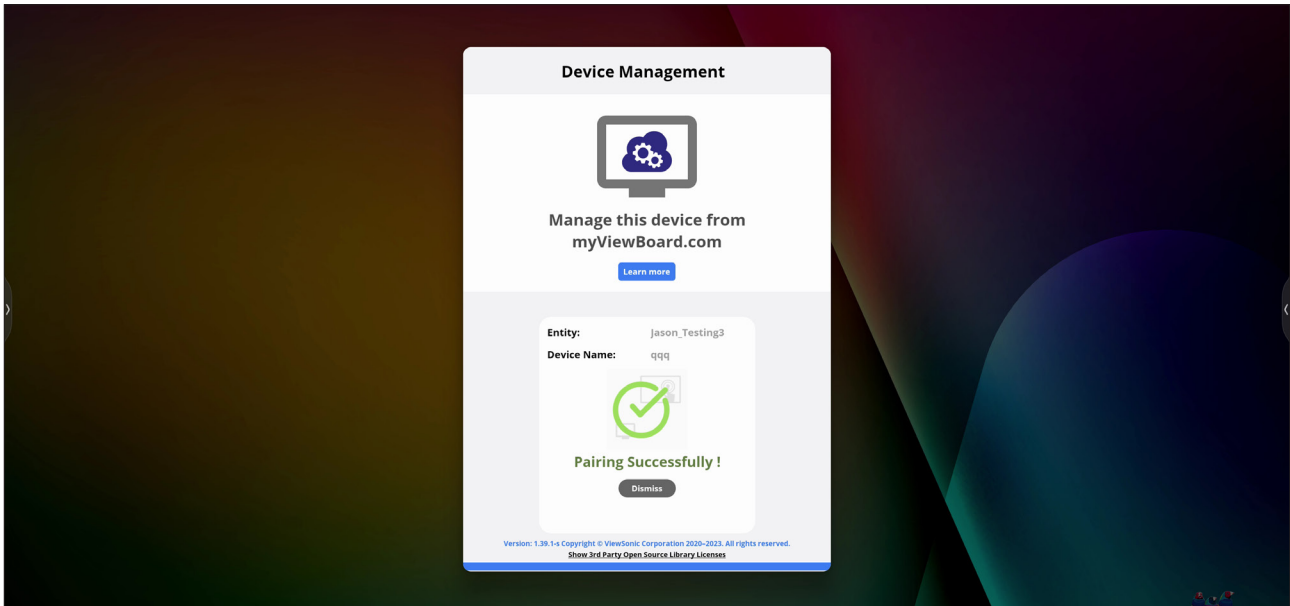

Una volta configurati i dispositivi e con myViewBoard Manager installato, possono essere aggiunti all'entità e gestiti in remoto dall'applicazione web Manager.

NOTA: Disponibile solo per Entity Admins da myviewboard.com dopo l'accesso.

Aggiunta di un dispositivo

Sul dispositivo da gestire:

1. Scaricare e installare myViewBoard Manager.
2. Aprire myViewBoard Manager e notare il PIN a 6 cifre visualizzato.

Nell'applicazione web myViewBoard Manager su myviewboard.com:

1. Fare clic su **Add Device (Aggiungi dispositivo)**.
2. Immettere il PIN a 6 cifre ottenuto in precedenza.
3. Assegnare un nome al dispositivo (se applicabile).
4. Fare clic su **Add (Aggiungi)**.

NOTA: Per ulteriori informazioni su myViewBoard Manager, visitare il sito: https://wiki.myviewboard.com/MyViewBoard_Manager.

myViewBoard Record

È possibile acquisire tutto ciò che viene visualizzato sullo schermo in un formato video.

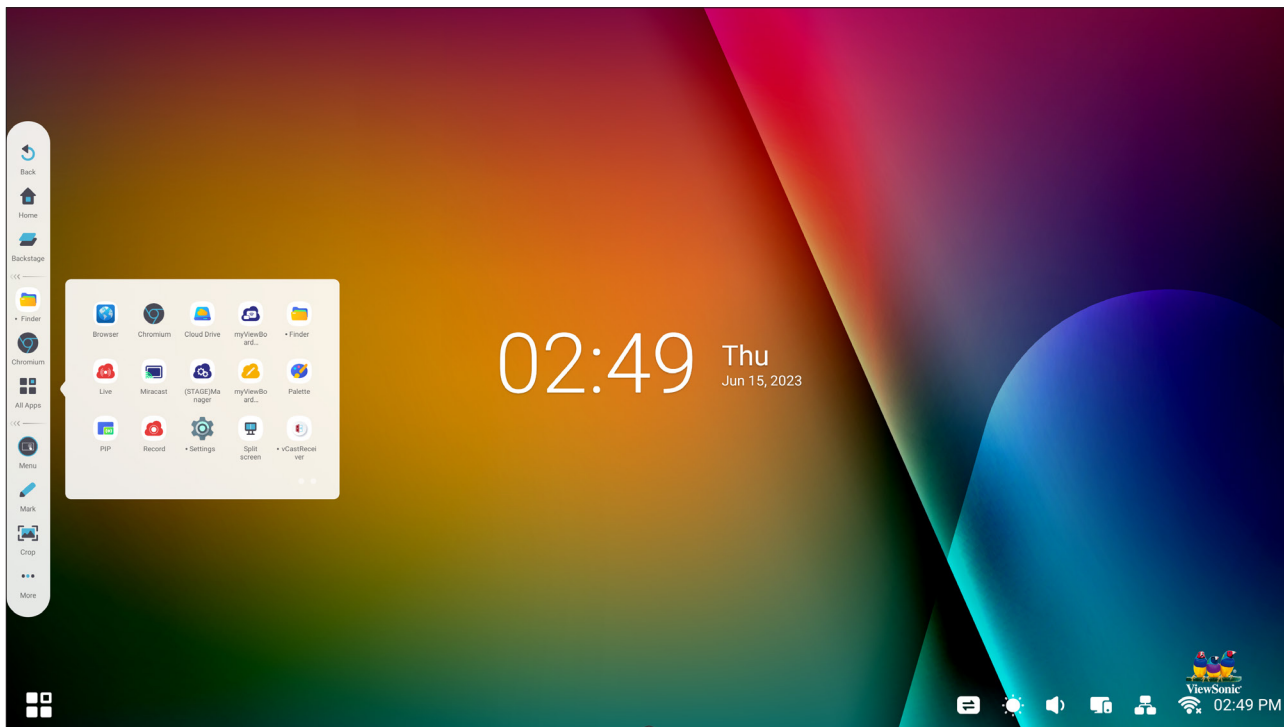

Per avviare l'applicazione di registrazione schermo:

1. Selezionare l'icona myViewBoard Record nel cassetto delle applicazioni.
2. Selezionare le configurazioni di registrazione preferite.

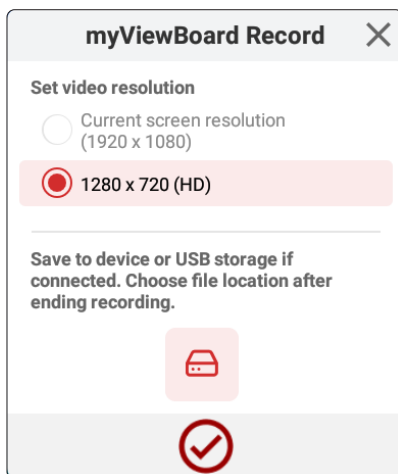

3. Toccare il segno di spunta per far partire un conto alla rovescia di tre (3) secondi. La registrazione dello schermo inizierà immediatamente dopo il conto alla rovescia.
4. Dopo aver interrotto la registrazione, sarà possibile visualizzare in anteprima il video, salvarlo o eliminarlo.





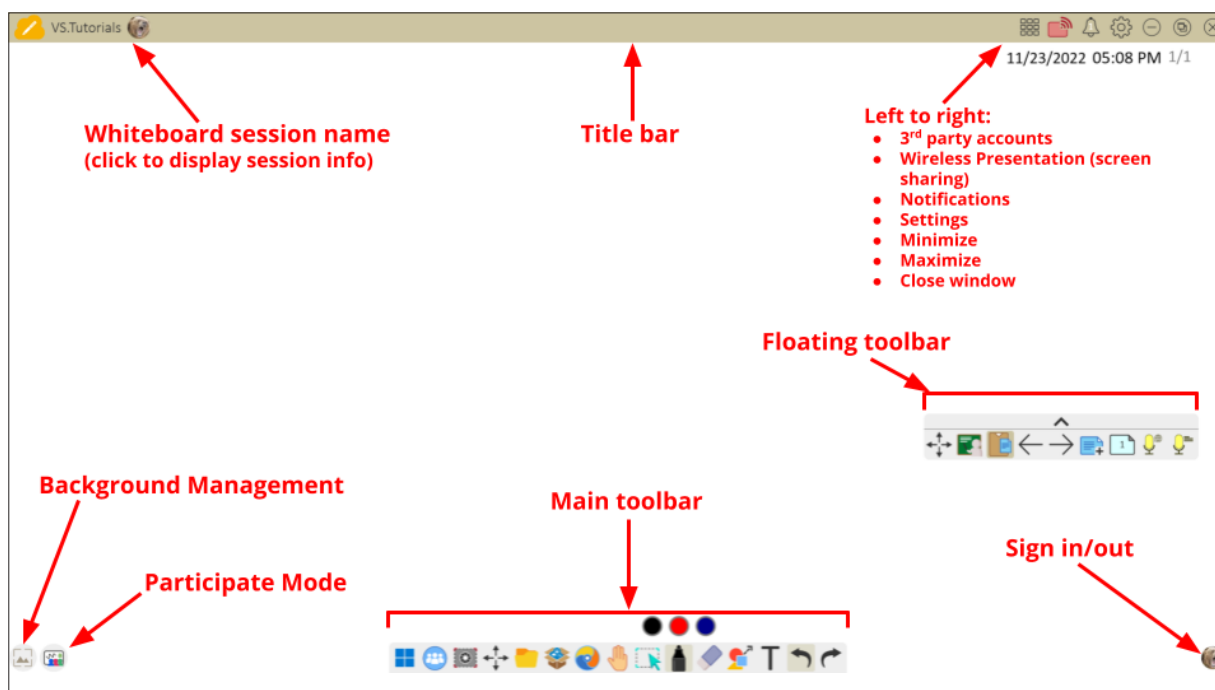

myViewBoard Whiteboard

Un'applicazione per lavagna digitale.

NOTA: Per ulteriori informazioni su myViewBoard Whiteboard, visitare il sito:
https://wiki.myviewboard.com/Whiteboard_for_Android.









Barra degli strumenti mobile

	Voce	Descrizione
	Sposta	Sposta la barra degli strumenti mobile.
	Modalità presentazione	Passa dalla modalità di presentazione a quella di preparazione.
	Incolla da appunti	Inserire il contenuto degli appunti attuale sulla tela.
	Pagina precedente	Andare alla pagina precedente (se la tela ha più pagine).
	Pagina successiva	Andare alla pagina successiva (se la tela ha più pagine).
	Nuova pagina	Aggiungi nuova tela.
	Pagine in lavagna	Crea, seleziona, riordina, copia ed elimina le pagine.

Barra degli strumenti principale

Voce		Descrizione
	Acquisizione schermo	Schermata, video e registrazione audio.
	Sposta	Selezionare e tenere premuto per spostare la barra degli strumenti sul lato sinistro, destro o inferiore dello schermo.
	File	Apri, salva, esporta e stampa i file della lavagna.
	Scatola magica	Importa risorse (immagini, video, audio, ecc.) sulla lavagna.
	Browser incorporato	Aprire il browser integrato per accedere alle risorse Internet, che possono essere trascinate sulla tela.
	Tela infinita	Trascinare per spostare la tela. Usare due mani per ingrandire/ridurre. Seleziona di nuovo per una panoramica.
	Selezione	Seleziona oggetti, testo e altri elementi sulla tela.
	Penna	Strumenti di scrittura e opzioni di personalizzazione.
	Gomma	Cancella oggetti o cancellare la pagina.
	Forme e linee	Disegna forme, frecce e aggiungi tabelle.
T	Testo e scrittura a mano	Aggiunge una casella di testo.
	Annulla ultima operazione	Annulla l'azione precedente.
	Ripeti ultima operazione	Ripete l'azione precedente.

Gestione dello sfondo

Voce		Descrizione
	Accedi	Accede a un account myViewBoard.
	Gestione dello sfondo	Cambia lo sfondo della tela.
	Impostazione FollowMe	Visualizza immagini personalizzate caricate su un account di archiviazione cloud.
	Tavolozza dei colori	Sceglie tra colori a tinta unita o sfumati come sfondo.
	Preinstallato	Sceglie gli sfondi preinstallati con Whiteboard.
	myViewBoard Originals	Visualizza il contenuto originale creato da myViewBoard.
	Disco rigido locale	Usa le immagini dal disco rigido locale.

ViewBoard Cast

Lavorando con il software ViewBoard® Cast, l'applicazione vCastReceiver consentirà a ViewBoard® di ricevere schermi di laptop vCastSender (Windows/Mac/Chrome) e dispositivi mobili (iOS/Android), foto, video, annotazioni e fotocamere.

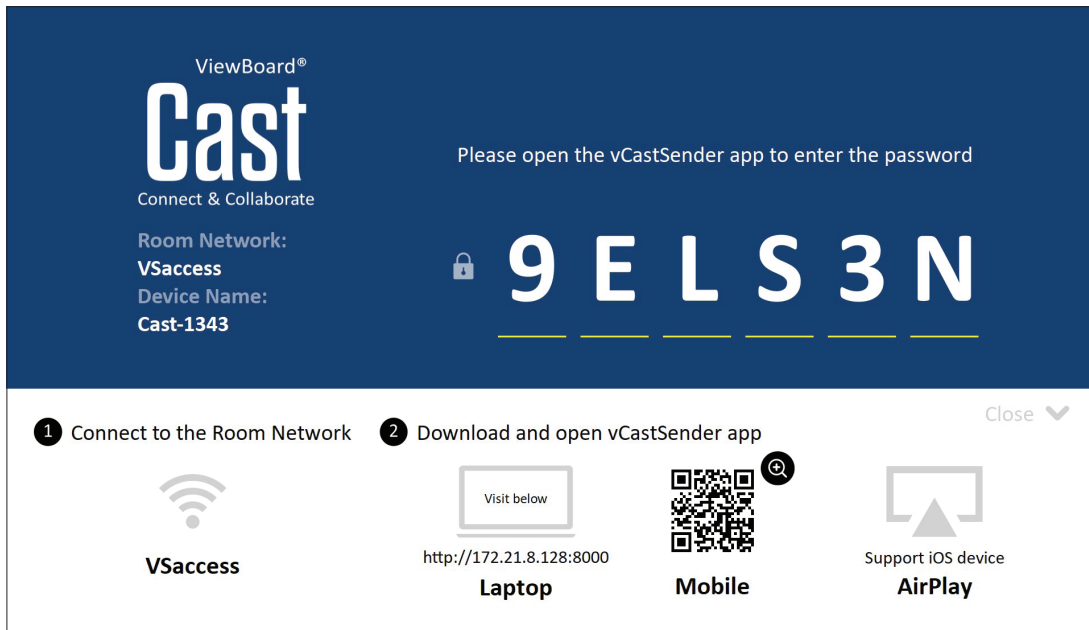

Informazioni di rete

- Il software ViewBoard® Cast, i laptop e i dispositivi mobili possono connettersi sia alla stessa sottorete che attraverso la rete della sottorete.
- I dispositivi collegati verranno visualizzati in “Elenco dispositivi” sulla stessa connessione di sottorete.
- Se il dispositivo non viene visualizzato in “Elenco dispositivi”, gli utenti dovranno digitare il codice PIN visualizzato sullo schermo.

ViewBoard Cast è una comunicazione dati peer to peer wireless, pertanto sono necessarie le seguenti impostazioni della porta:

Porte:

- CP: 56789, 25123, 8121 e 8000
- UDP: 48689 e 25123

Attivazione porta e DNS:

- Porta: 8001
- DNS: h1.ee-share.com

Trasmissione mittente da dispositivi basati su Windows, Macbook e Chrome

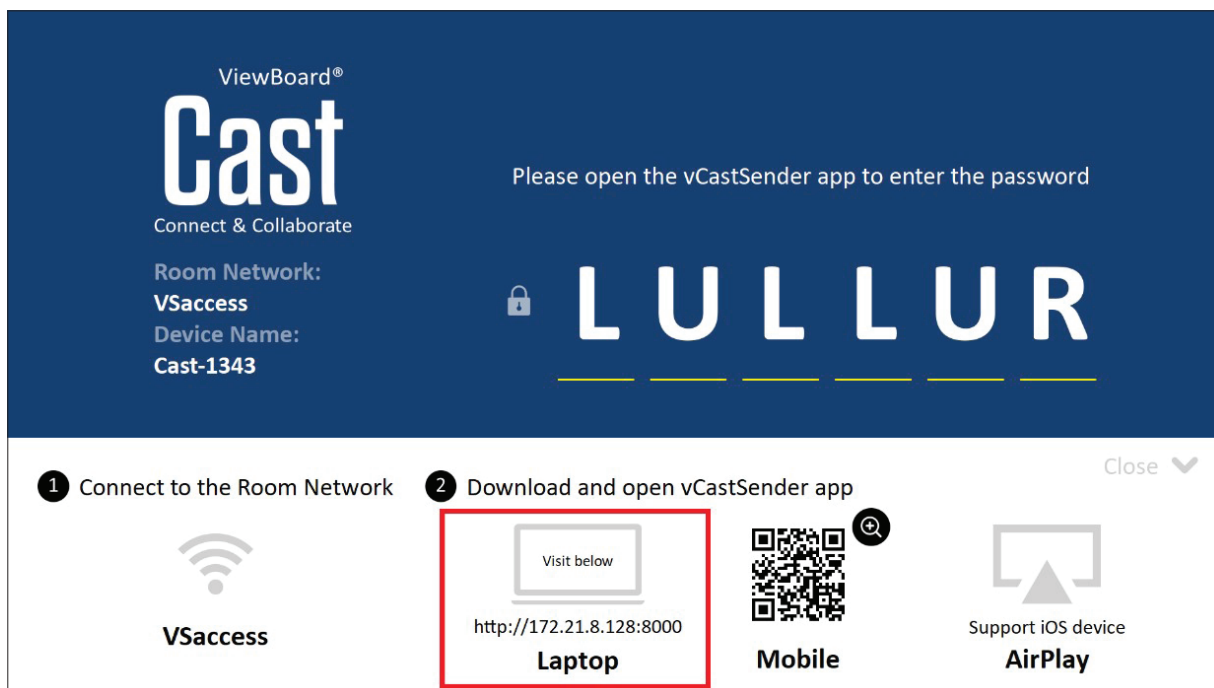

Dispositivi Mac, Windows, Chrome:

1. Assicurarsi che il dispositivo sia connesso sulla stessa rete di ViewBoard.
2. Visitare l'indirizzo visualizzato su ViewBoard per scaricare l'applicazione.
3. Avviare l'applicazione e fare clic sull'icona di connessione accanto al nome del dispositivo.

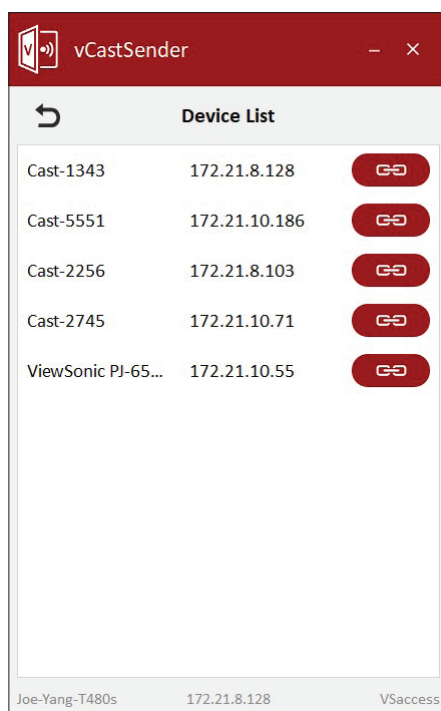

NOTA: Se il dispositivo non è elencato, fare clic su **Connect with PIN-Code (Connetti con codice PIN)** e inserire il codice PIN visualizzato su ViewBoard.

Trasmissione del mittente da dispositivi mobili: telefono/tablet basato su iOS (iPhone, iPad) e sistema operativo Android.



Android/iOS:

1. Assicurarsi che il dispositivo sia connesso sulla stessa rete di ViewBoard.
2. Eseguire la scansione del codice QR visualizzato su ViewBoard per scaricarlo direttamente dal server o scaricarlo da Google Play Store o Apple Store.
3. Avviare l'applicazione e selezionare il nome del dispositivo corretto e inserire il pin per la connessione. È anche possibile inserire direttamente il codice pin visualizzato su ViewBoard per connettersi.

Apple AirPlay®:

1. Assicurarsi che il dispositivo sia connesso sulla stessa rete di ViewBoard.
2. Aprire direttamente AirPlay e selezionare il nome del dispositivo per connettersi.
3. Sullo schermo verrà generata un'altra "password AirPlay" per la connessione.

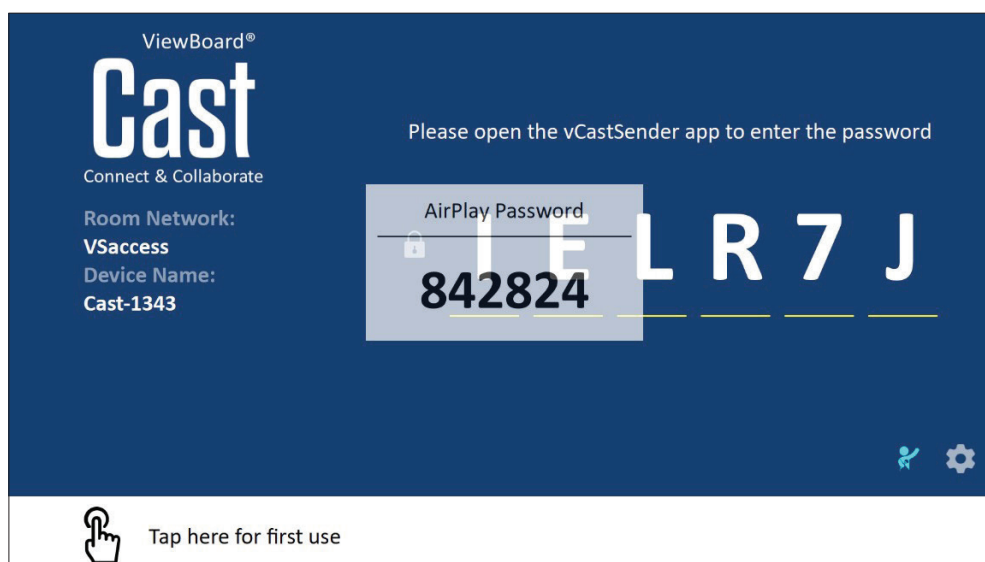

Trasmissione da un dispositivo che supporta annotazione

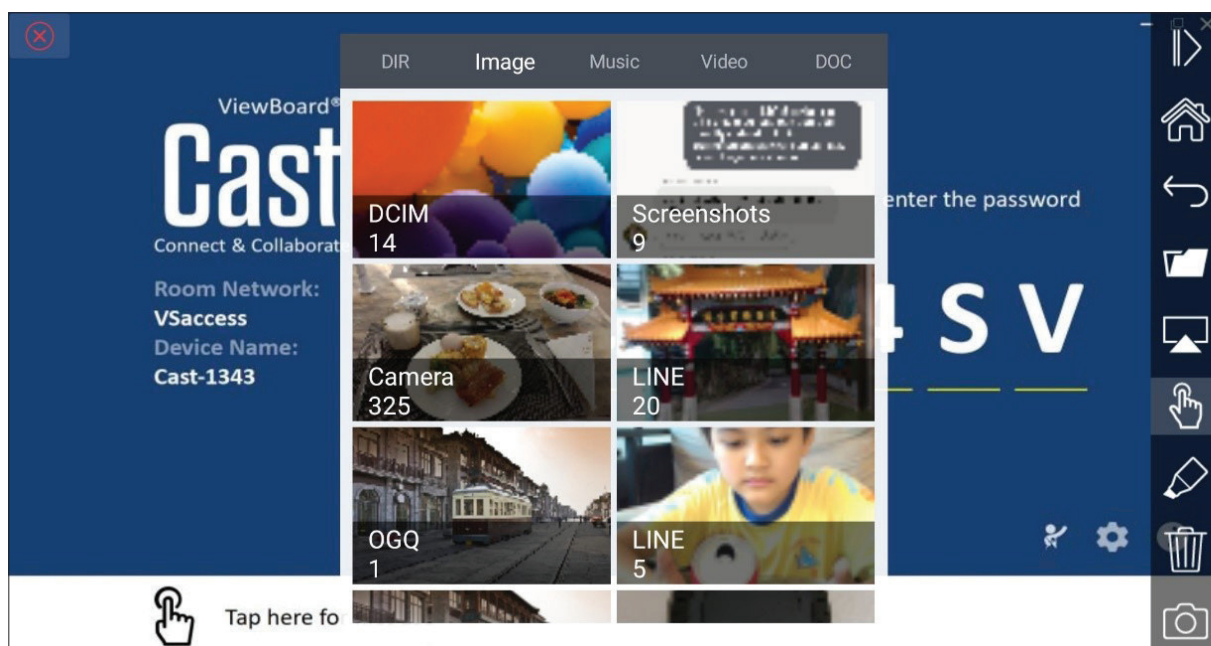

	Voce	Descrizione
	Interruttore	Nasconde o visualizza la barra degli strumenti.
	Home	Consente di tornare all'interfaccia Home.
	Indietro	Consente di tornare all'interfaccia operativa precedente.
	Cartella	Visualizza o apre il file all'interno del dispositivo mobile.
	Condivisione dello schermo	Condivide lo schermo. NOTA: Android 5.0 e versioni successive supportate.
	Tocco	Modifica la modalità di tocco.
	Penna	Crea annotazioni e modifica il colore e lo spessore.
	Cancella	Cancella tutto sullo schermo.
	Telecamera	Utilizza la telecamera e invia l'immagine a ViewBoard.

Altre applicazioni predefinite

Chromium

Browser Web per la navigazione in Internet.

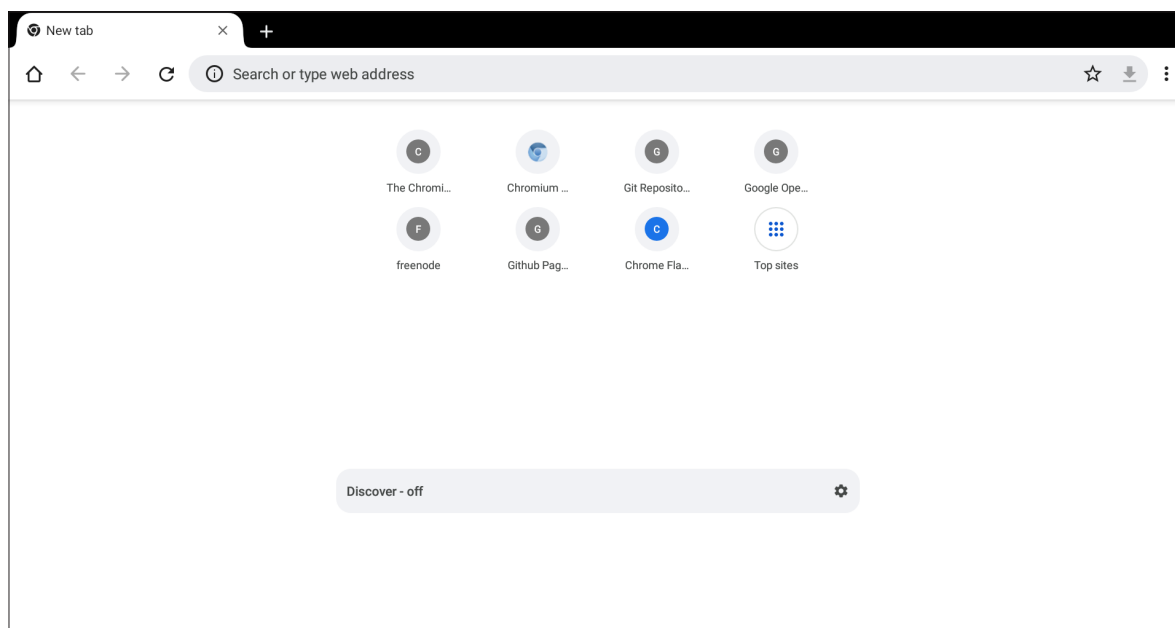



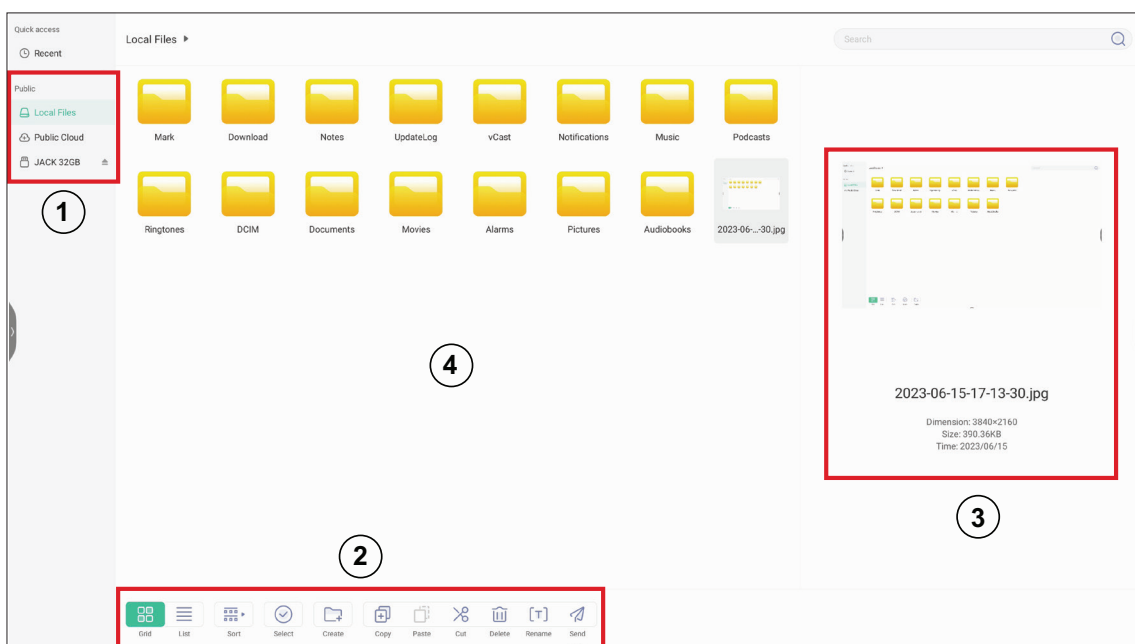







Folders



1. Visualizzazione del dispositivo di archiviazione

Selezionare il dispositivo di archiviazione appropriato.

2. Icone

	Voce	Descrizione
	Griglia	Visualizza miniature dei file
	Elenco	Visualizza i file come elenco
	Ordina	Ordina i file
	Seleziona	Selezionare un file.
	Crea	Crea una nuova cartella
	Copia	Copia un file
	Incolla	Incolla un file
	Taglia	Taglia un file
	Elimina	Elimina un file
	Rinomina	Rinomina un file
	Invio	Consente di condividere un file

3. Informazioni sul file

Visualizza l'anteprima del file, il nome, le dimensioni, la risoluzione e la data di creazione del file.

4. Area di visualizzazione principale

Visualizza i file del tipo corrispondente.

OfficeSuite

Crea, modifica e visualizza documenti, fogli di lavoro, presentazioni e PDF.

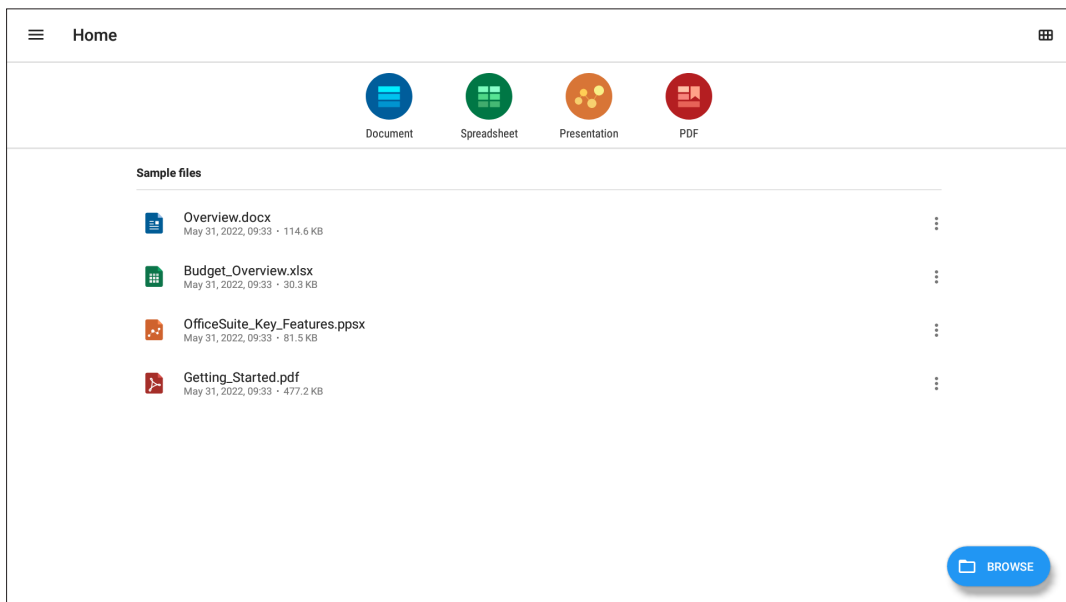

Screen Lock (Blocco schermo)

Imposta una password per il blocco dello schermo e abilita il blocco dello schermo.

NOTA: Se si dimentica la password, utilizzare il telecomando e premere **INPUT-0-2-1-4** per ripristinare la password predefinita.

Per impostare una password per il blocco dello schermo:

1. Accedere a: **Settings (Impostazioni) > Display > Password for screen lock (Password per blocco schermo)** oppure selezionare l'icona Screen Lock (Blocco schermo) nell'elenco delle applicazioni.

NOTA: Se si seleziona l'icona Blocco schermo e non è stata impostata alcuna password, verrà visualizzato il messaggio seguente:

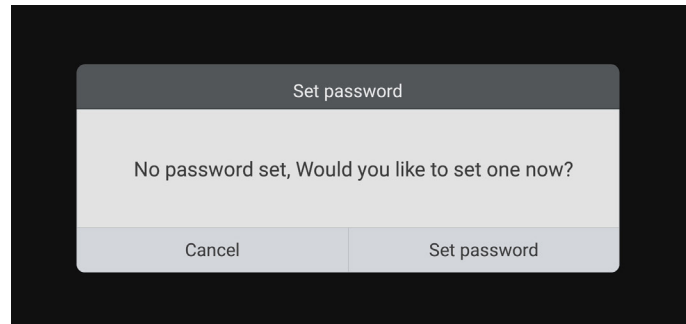

2. Selezionare **Set Password (Imposta password)** e immettere una nuova password di quattro (4) cifre. Quindi selezionare **OK**.

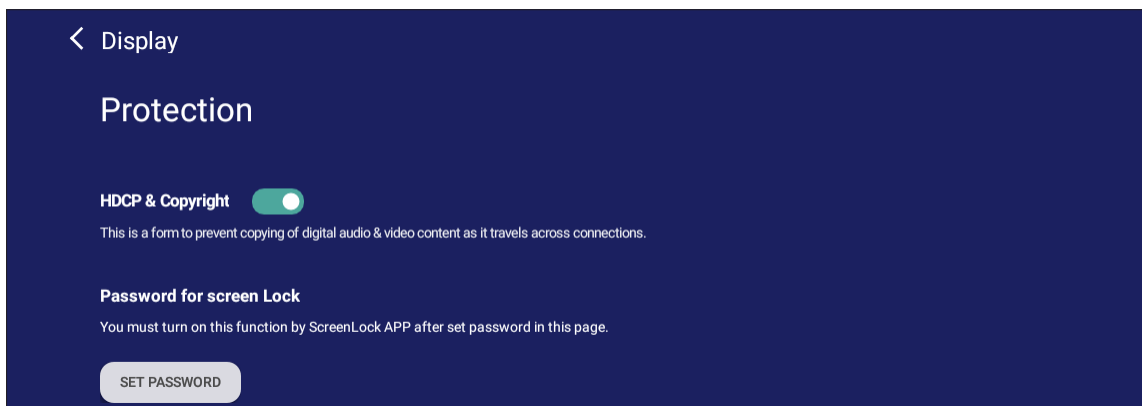

3. A questo punto, quando si seleziona l'icona di blocco dello schermo, lo schermo verrà bloccato.

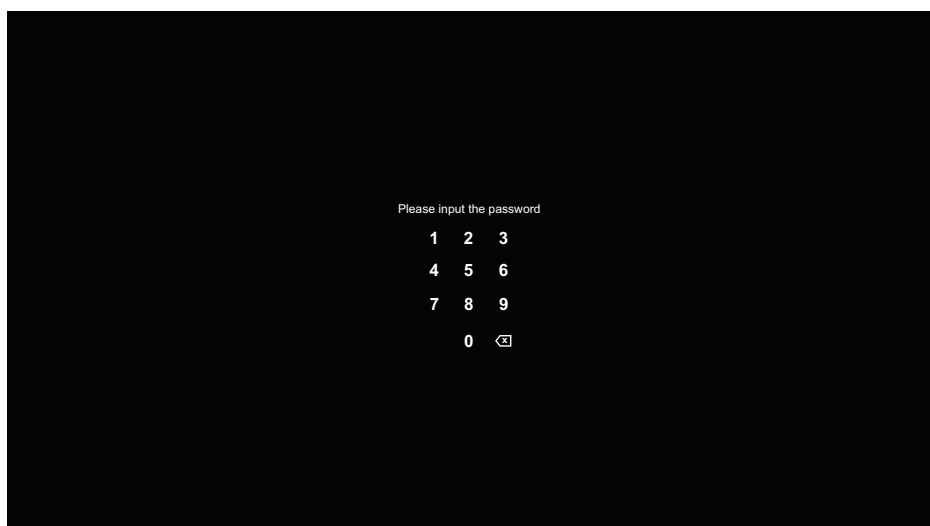

vSweeper

Cancella dati non necessari e file indesiderati.

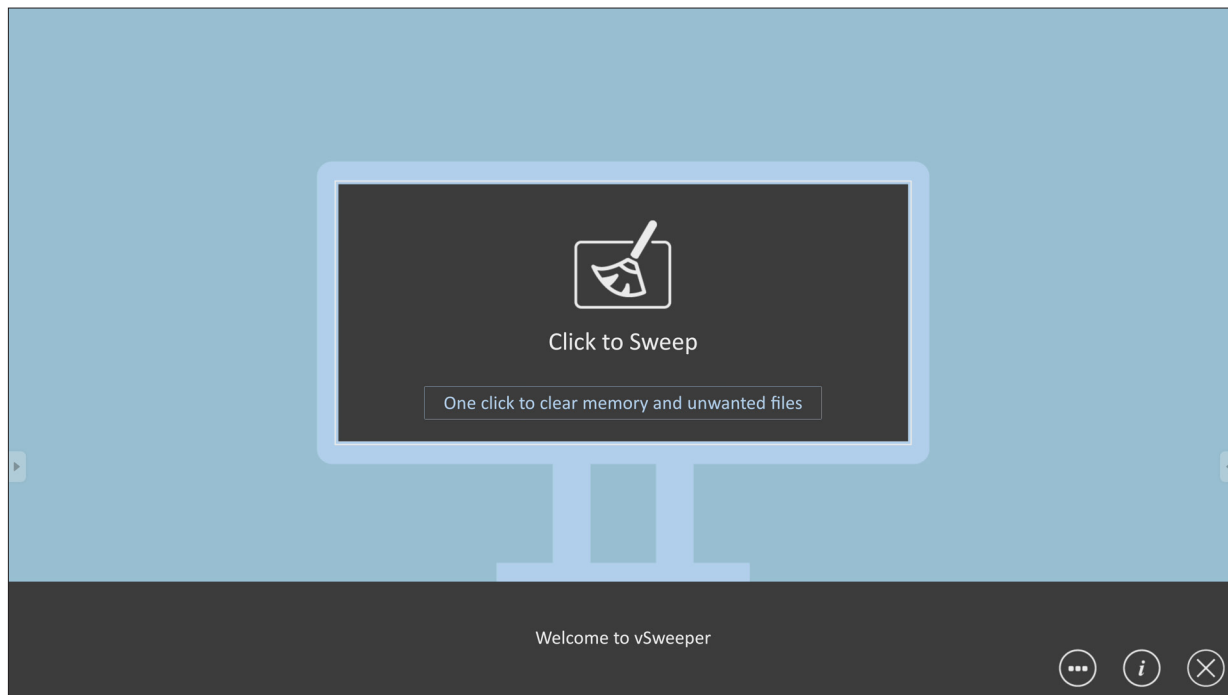

Le Impostazioni avanzate possono anche essere personalizzate in base alle esigenze dell'utente.

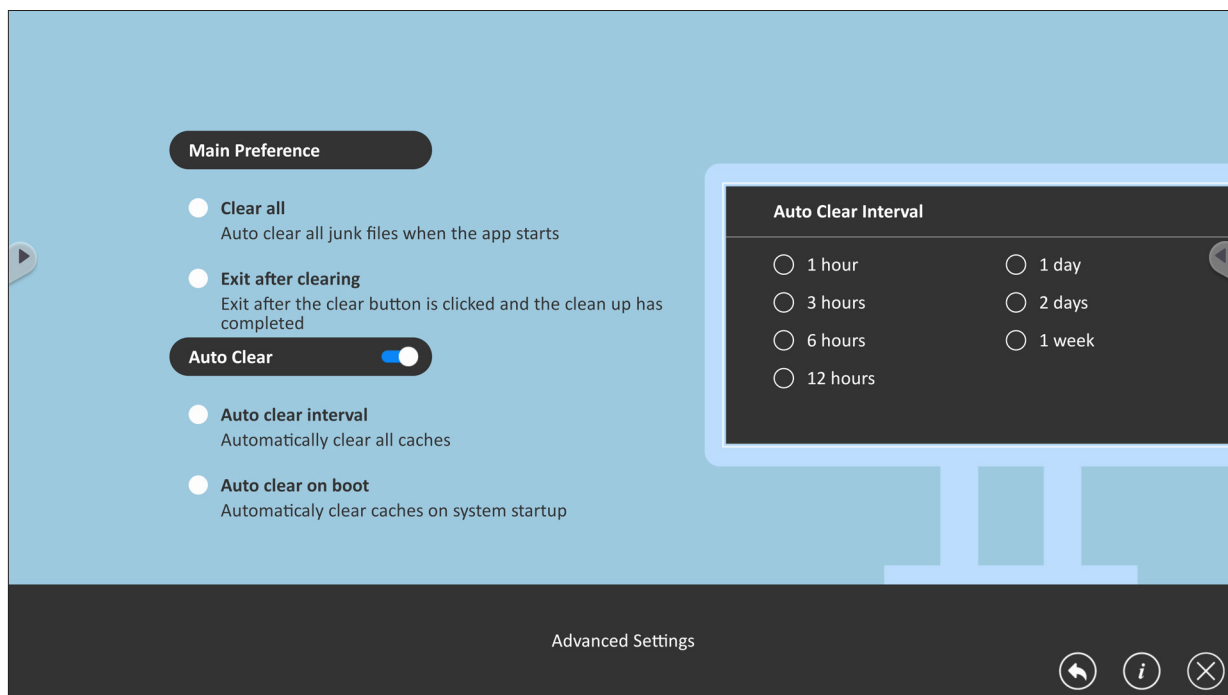

Protocollo RS-232

Questo documento descrive le specifiche dell'interfaccia hardware e i protocolli software della comunicazione dell'interfaccia RS-232 tra ViewSonic LFD e computer o altre unità di controllo con protocollo RS-232.

Il protocollo contiene tre sezioni di comando:

- Funzione imposta
- Funzione ricevi
- Modalità pass-through del telecomando

NOTA: Di seguito, "PC" rappresenta tutte le unità di controllo che possono inviare o ricevere il comando del protocollo RS-232.

Descrizione

Specifiche hardware RS-232

Porta di comunicazione ViewSonic LFD sul lato posteriore:

1. Tipo di connettore: DSUB 9 pin maschio (o connettore cilindrico da 3,5 mm)
2. Uso del cavo crossover (null modem) per la connessione
3. Assegnazione pin:

DSUB femmina a 9 pin

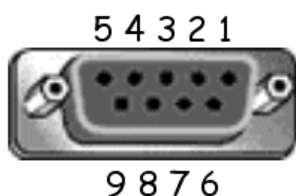

DSUB maschio a 9 pin



Connettore cilindrico da 3,5 mm (alternativa per spazio limitato)



Pin #	Segnale	Nota
1	NC	
2	RXD	Ingresso al display
3	TXD	Uscita dal display
4	NC	
5	GND	
6	NC	
7	NC	
8	NC	
9	NC	Fornisce alimentazione + 5V/2A per dongle esterno specifico * 3.0
frame	GND	

Voce	Segnale	Nota
Punta	TXD	Uscita dal display
Anello	RXD	Ingresso al display
Manicotto	GND	

Specifiche hardware LAN

Porta di comunicazione ViewSonic LFD sul lato posteriore:

1. Tipo di connettore: 8P8C RJ45
2. Assegnazione pin:

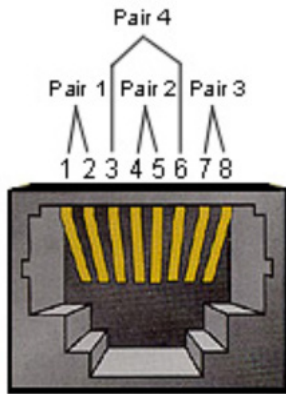

Pin #	Segnale	Nota
1	TX+	Uscita dal display
2	TX-	Uscita dal display
3	RX+	Ingresso al display
4	BI_D3+	Per il caso 1G
5	BI_D3-	Per il caso 1G
6	RX-	Ingresso al display
7	BI_D4+	Per il caso 1G
8	BI_D4-	Per il caso 1G
frame	GND	

Impostazione di comunicazione RS232

- Selezione baud rate: 9600bps (fisso)
- Bit dati: 8 bit (fisso)
- Parità: Nessuno (fisso)
- Bit di stop: 1 (fisso)

Impostazione di comunicazione LAN

- Tipo: Ethernet
- Protocollo: TCP/IP
- Porta: 5000 (fisso)
- Cross subnet: Numero
- Credenziali di accesso: Numero

Riferimento ai messaggi di comando

Il computer invia al pacchetto di comandi LFD seguito da "CR". Ogni volta che il computer invia un comando di controllo al display, il display risponderà come segue:

1. Se il messaggio viene ricevuto correttamente invierà "+" (02Bh) seguito da "CR" (00Dh)
2. Se il messaggio viene ricevuto non correttamente invierà "-" (02Dh) seguito da "CR" (00Dh)

Protocollo:

Elenco Set-Function

Il computer può controllare il display per operazioni specifiche. Il comando Set-Function consente di controllare il comportamento del display in un sito remoto tramite la porta RS-232. Il formato del pacchetto Set-Function è composto da 9 byte.

Descrizione di Set-Function:

- Lunghezza:** Byte totali del messaggio escluso "CR"
- ID LFD** Identificazione per ciascuno dei display (01 ~ 98; il valore predefinito è 01)
ID "99" significa applicare il comando di impostazione per tutti i display collegati. In tali circostanze, solo il display ID#1 deve rispondere.
L'ID LFD può essere impostato tramite il menu OSD per ogni display.
- Tipo di comando** Identifica il tipo di comando,
"s" (0x73h): Imposta comando
"+" (0x2Bh): Risposta di comando valida
"- " (0x2Dh): Risposta di comando non valida
- Comando:** Codice comando funzione: Codice ASCII di un byte.
- Valore [1~3]:** ASCII di tre byte che definisce il valore.
- CR** 0x0D

Formato Set-Function

Invio: (Tipo di comando="s")

Nome	Lunghezza	ID	Tipo di comando	Comando	Valore 1	Valore 2	Valore 3	CR
Conteggio byte	1 byte	2 byte	1 byte	1 byte	1 byte	1 byte	1 byte	1 byte
Ordine byte	1	2~3	4	5	6	7	8	9

Risposta: (Tipo di comando = "+" o "-")

Nome	Lunghezza	ID	Tipo di comando	CR
Conteggio byte	1 byte	2 byte	1 byte	1 byte
Ordine byte	1	2~3	4	5

NOTA: Quando il PC applica il comando a tutti i display (ID = 99), solo il gruppo n. 1 deve rispondere con il nome ID = 1.

Esempio 1: Impostare Luminosità su 76 per Display (# 02) e questo comando è valido

Invio (formato hex)

Nome	Lun- ghezza	ID	Tipo di comando	Comando	Valore 1	Valore 2	Valore 3	CR
Hex	0x38	0x30 0x32	0x73	0x24	0x30	0x37	0x36	0x0D

Risposta (formato hex)

Nome	Lunghezza	ID	Tipo di comando	CR
Hex	0x34	0x30 0x32	0x2B	0x0D

Esempio 2: Impostare Luminosità su 75 per Display (# 02) e questo comando NON è valido

Invio (formato hex)

Nome	Lunghezza	ID	Tipo di comando	Comando	Valore 1	Valore 2	Valore 3	CR
Hex	0x38	0x30 0x32	0x73	0x24	0x30	0x37	0x35	0x0D

Risposta (formato hex)

Nome	Lunghezza	ID	Tipo di comando	CR
Hex	0x34	0x30 0x32	0x2D	0x0D

Tabella Set-Function

A. Funzione di base

Funzione impostazione	Lunghezza	ID	Comando		Intervallo valori	Commenti	
			Tipo (ASCII)	Codice (ASCII) / Codice (hex)			
Accensione/ spegnimento (standby)	8		s	!	21	000: STBY 001: ON	1. L'accensione tramite controllo LAN può funzionare solo in modalità specifica. Vedere il display UG per i dettagli. *3.1.1 2. In alternativa potrebbe essere disponibile "WOL tramite indirizzo MAC".*3.2.1
Selezione input	8		s	"	22	000: TV 001: AV 002: S-Video 003: YPbPr 004: HDMI1 014: HDMI2 024: HDMI3 034: HDMI4 005: DVI 006: VGA1 016: VGA2 026: VGA3 007: Computer slot-in (OPS / SDM) / HDBT 008: Memoria interna 009: DP 00A: Integrato/ Principale (Android)	1. Non necessario per USB 2. Nel caso di altre due sorgenti uguali, il 2° digitale viene utilizzato per indicare l'estensione. 3. L'HEX di 00A è 30 30 41.
Luminosità	8		s	\$	24	000 ~ 100 900: Riduci la luminosità (-1) 901: Aumenta la luminosità (+1) *3.1.1	
Retroilluminazione *3.2.0	8		A	B	42	000 ~ 100	1. Per la piattaforma Android la cui modalità principale è controllata dalla retroilluminazione e le altre sorgenti sono controllate dalla luminosità. 2. Derivato dalla calibrazione del colore. *3.2.0

Funzione impostazione	Lunghezza	ID	Comando	Comando		Intervallo valori	Commenti
Blocco accensione	8		s	4	34	000: Sblocco 001: Blocco	* Vedere la nota in dettagli
Volume	8		s	5	35	000 ~ 100 900: Volume giù(-1) 901: aumenta Volume (+1)	
Mute	8		s	6	36	000: OFF 001: ON (mute)	
Blocco tasti	8		s	8	38	000: Sblocco 001: Blocco	* Vedere la nota in dettagli
Blocco menu	8		s	>	3E	000: Sblocco 001: Blocco	* Vedere la nota in dettagli
Numero *3.1.1	8		s	@	40	000~009	
Tastierino *3.1.1	8		s	A	41	000: SU 001: GIÙ 002: SINISTRA 003: DESTRA 004: ENTER 005: INGRESSO 006: MENU/(ESCI) 007: ESCI	
TELECOMANDO Control (Controllo)	8		s	B	42	000: Disattiva 001: Abilita 002: Pass through	Disabilitato: RCU non funzionerà Abilitato: RCU controlla normalmente Pass through: Il display bypasserà il codice RC al dispositivo collegato tramite la porta RS232, ma non reagirà da solo.
Ripristina predefinito	8		s	~	7E	000	Ripristina le impostazioni di fabbrica

NOTA:**1. Comportamento nelle modalità di blocco**

Modalità di blocco	Comportamento
Blocco tasti	<ol style="list-style-type: none"> 1. Blocca tutti i pulsanti sul pannello anteriore e sull'RCU, ad eccezione del pulsante di "Alimentazione" 2. Tutte le funzioni SET devono essere utilizzabili tramite RS-232, anche quelle con il relativo tasto di scelta rapida in RCU come Mute, ... ecc.
Blocco menu	<ol style="list-style-type: none"> 1. Blocca il tasto "MENU" del pannello frontale e del telecomando 2. Le modalità Factory e Hospitality non devono essere bloccate per il modello che usa il tasto combinato MENU per accedere a queste due modalità. L'approccio alternativo sarà indicato separatamente in caso di limitazione per modello.
Blocco accensione	<ol style="list-style-type: none"> 1. Bloccare il tasto "POWER" sulla parte anteriore e sull'RCU. 2. L'attivazione/disattivazione di SET_POWER funziona tramite RS-232, ma non significa che il blocco di POWER verrà annullato in questo caso. 3. Non può essere sbloccato ripristinando le impostazioni dell'OSD 4. Si accenderà automaticamente in modalità blocco accensione. 5. In modalità di blocco dell'accensione, l'impostazione non accederà al risparmio energetico in assenza di segnale del computer e non si spegnerà se non sono presenti altri segnali video dopo 15 minuti.
Disabilitazione del telecomando	Blocca i tasti RCU, ma i pulsanti del pannello frontale rimangono funzionanti.

2. Wake-on-LAN tramite indirizzo MAC in alternativa all'attivazione di SET Power.

(Lunghezza = 126 byte)

6 byte	6 byte (# 1)	6 byte (# 2)	...	6 byte (# 16)	24 byte
0xFF FF ... FF	Indirizzo MAC	Indirizzo MAC	...	Indirizzo MAC	0x00 00 ... 00

B. Funzioni opzionali

Funzione impostazione	Lunghezza	ID	Comando		Intervallo valori (Tre byte ASCII)	Commenti
			Tipo (ASCII)	Codice (ASCII) Codice (hex)		
Contrasto	8		s	# 23	000 ~ 100	
Nitidezza	8		s	% 25	000 ~ 100	
Colori	8		s	& 26	000 ~ 100	
Tinta	8		s	' 27	000 ~ 100	
Accensione/ spegnimento retroilluminazione	8		s	(29	000: Off 001: On	
Modalità Colore	8		s) 29	000: Normale 001: Caldo 002: Freddo 003: Personalizzato	
Audio surround	8		s	- 2D	000: OFF 001: ON	
Bassi	8		s	. 2E	000 ~ 100	
Alto	8		s	/ 2F	000 ~ 100	
Bilanciamento	8		s	0 30	000 ~ 100	050 è centrale
Dimensioni immagine	8		s	1 31	000: INTERO (16:9) 001: NORMALE (4:3) 002: REALE (1:1) *3.1.0	
Lingua OSD	8		s	2 32	000: English 001: French (Francese) 002: Spanish (Spagnolo)	Potrebbe essere esteso per più lingue supportate in base al modello
PIP-Mode	8		s	9 39	000: OFF 001: PIP(POP) 002: PBP	
PIP Sound select (Selezione audio PIP)	8		s	: 3 A	000: Principale 001: Secondario	
PIP Position (Posizione PIP)	8		s	; 3 B	000: Su 001: Giù 002: Sinistra 003: Destra	

Funzione impostazione	Lunghezza	ID	Comando	Comando	Comando	Intervallo valori	Commenti
Input PIP	8		s	7	37 *2.9	000: TV 001: AV 002: S-Video 003: YPbPr 004: HDMI1 014: HDMI2 024: HDMI3 034: HDMI4 005: DVI 006: VGA1 016: VGA2 026: VGA3 007: Computer slot-in (OPS / SDM) / HDBT 008: Memoria interna 009: DP 00A: Integrato/ Principale (Android)	L'intervallo di valori è lo stesso della selezione dell'ingresso SET
Modalità affiancamento	8		s	P	50	000: OFF 001: ON	(per videowall)
Compensazione affiancamento	8		s	Q	51	000: OFF 001: ON	(per videowall) Frontalino con compensazione
Affiancamento O. per monitor	8		s	R	52	01x~09x: H 0x1~0x9: V	(per videowall) 1. 2° digitale per monitor O. 2. 3° digitale per monitor V.
Posizione affiancamento	8		s	S	53	001~025	(per videowall) Copiare la schermata della posizione n. sul display identificato
Data: Anno	8		s	V	56	Y17~Y99	Le ultime 2 cifre (20)17~(20)99
Data: Mese	8		s	V	56	M01~M12	2 cifre
Data: Giorno	8		s	V	56	D01~D31	2 cifre
Orario: Ora	8		s	W	57	H00~H23	Formato 24 ore 2 cifre
Orario: Min	8		s	W	57	M00~M59	2 cifre
Orario: Sec	8		s	W	57	S00~S59	2 cifre

NOTA:

1. Definizione affiancamento di monitor O, monitor V e posizione

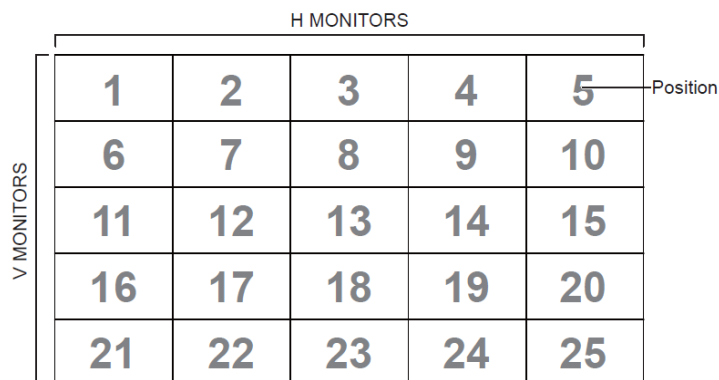

2. Imposta esempio data

Data: 2017-3/15

Invio: 0x 38 30 31 73 56 59 31 37 0D ("Y17")

Invio: 0x 38 30 31 73 56 4D 30 33 0D ("M03")

Invio: 0x 38 30 31 73 56 44 31 35 0D ("D15")

3. Imposta esempio orario

Orario: 16:27:59

Invio: 0x 38 30 31 73 57 48 31 36 0D ("H16")

Invio: 0x 38 30 31 73 57 4D 32 37 0D ("M27")

Invio: 0x 38 30 31 73 57 53 35 39 0D ("S59")

Elenco funzioni Get

Il computer può interrogare l'LFD per informazioni specifiche. Il formato del pacchetto Get-Function è costituito da 9 byte simile alla struttura del pacchetto Set-Function. Il byte "Valore" è sempre = 000.

Descrizione delle funzioni Get:

Lunghezza:	Byte totali del messaggio escluso "CR"
ID TV/DS	Identificazione per ciascuno dei TV/DS (01 ~ 98; il valore predefinito è 01)
Tipo di comando	Identifica il tipo di comando, "g" (0x67h) : Ottieni comando "r" (0x72h) : Risposta di comando valida "- " (0x2Dh) : Risposta di comando non valida
Comando:	Codice comando funzione: Codice ASCII di un byte.
Valore [1~3]:	ASCII di tre byte che definisce il valore.
CR	0x0D

Formato Funzione Get

Invio: (Tipo di comando="g")

Nome	Lunghezza	ID	Tipo di comando	Comando	Valore 1	Valore 2	Valore 3	CR
Conteggio byte	1 byte	2 byte	1 byte	1 byte	1 byte	1 byte	1 byte	1 byte
Ordine byte	1	2~3	4	5	6	7	8	9

Risposta: (Tipo di comando = "r" o "-")

Se il comando è valido, Tipo di comando = "r"

Nome	Lunghezza	ID	Tipo di comando	Comando	Valore 1	Valore 2	Valore 3	CR
Conteggio byte	1 byte	2 byte	1 byte	1 byte	1 byte	1 byte	1 byte	1 byte
Ordine byte	1	2~3	4	5	6	7	8	9

Se il comando NON è valido, Tipo di comando = “-”

Nome	Lunghezza	ID	Tipo di comando	CR
Conteggio byte	1 byte	2 byte	1 byte	1 byte
Ordine byte	1	2~3	4	5

Esempio 1: Ottiene luminosità da TV-05 e questo comando è valido. Il valore di luminosità è 67.

Invio (formato hex)

Nome	Lunghezza	ID	Tipo di comando	Comando	Valore 1	Valore 2	Valore 3	CR
Hex	0x38	0x30 0x35	0x67	0x62	0x30	0x30	0x30	0x0D

Risposta (formato hex)

Nome	Lunghezza	ID	Tipo di comando	Comando	Valore 1	Valore 2	Valore 3	CR
Hex	0x38	0x30 0x35	0x72	0x62	0x30	0x36	0x37	0x0D

Esempio 2: Ottiene colore dal display (# 05), ma il comando Colore non è supportato da questo modello.

Invio (formato hex)

Nome	Lunghezza	ID	Tipo di comando	Comando	Valore 1	Valore 2	Valore 3	CR
Hex	0x38	0x30 0x35	0x67	0x26	0x30	0x30	0x30	0x0D

Risposta (formato hex)

Nome	Lunghezza	ID	Tipo di comando	CR
Hex	0x34	0x30 0x35	0x2D	0x0D

Tabella Funzione Get

A. Funzione di base

Funzione Get	Lunghezza	ID	Comando	Comando		Intervallo di risposta (Tre byte ASCII)	Commenti
				Tipo (ASCII)	Codice (ASCII)		
Get-Brightness (Mostra luminosità)	8		g	b	62	000 ~ 100	
Otteni Retroilluminazione *3.2.0	8		a	B	42	000 ~ 100	1. Per la piattaforma Android la cui modalità principale è controllata dalla retroilluminazione e le altre sorgenti sono controllate dalla luminosità. 2. Derivato dalla calibrazione del colore. *3.2.0
Get-Volume (Mostra volume)	8		g	f	66	000 ~ 100	
Get-Mute (Mostra Mute)	8		g	g	67	000: Off 001: ON (mute)	
Selezione Get-input	8		g	j	6A	000~ 100~	1. 1° cifra per il rilevamento del segnale: 0 significa "nessun segnale"; 1 significa "segnale rilevato" 2. 2° e 3° cifra: Vedere Tabella Set-Function
Stato Get-Power: ON/ STBY	8		g	l	6C	001: ON 000: STBY	
Get-Remote control (Mostra telecomando)	S		g	n	6E	000: Disattiva 001: Abilita 002: Pass through	Get RCU mode status (Mostra lo stato della modalità RCU)
Get-Power lock (Mostra Blocco accensione)	8		g	o	6F	000: Sblocco 001: Blocco	
Get-Button lock (Mostra Blocco tasti)	8		g	p	70	000: Sblocco 001: Blocco	
Get-Menu lock (Mostra Blocco menu)	8		g	l	6C	000: Sblocco 001: Blocco	
Get-ACK	8		g	z	7 A	000	Questo comando viene utilizzato per testare il collegamento di comunicazione
Get-Thermal	8		g	0	30	000~100: 0 ~ + 100 gradi C -01~-99: -1 ~ + -99 gradi C	

Funzione Get	Lunghezza	ID	Comando	Comando		Intervallo di risposta	Commenti
Get-Operation time (Mostra tempo di funzionamento)*3.2.0	8		g	1	31	000	1. Ore accumulate in numeri interi a 6 cifre (000.001 ~ 999.999) * 3.2.0 2. Non può essere ripristinato durante l'aggiornamento del firmware e l'avvio di fabbrica *3.2.2 3. Rispondi nel nuovo formato a 32 byte*3.2.0
Get-Device name (Ottieni nome dispositivo)	8		g	4	34	000	Rispondi nel nuovo formato a 32 byte*3.2.0
Get-MAC address (Mostra indirizzo MAC)	8		g	5	35	000	(per il modello con LAN) Rispondi nel nuovo formato a 32 byte*3.2.0
Get-IP address (Mostra indirizzo IP)*3.2.0	8		g	6	36	000	(per il modello con LAN) Risponde nel nuovo formato a 32 byte * 3.2.0
Get-Serial number (Mostra numero di serie)*3.2.0	8		g	7	37	000	Risponde nel nuovo formato a 32 byte * 3.2.0
Get-FW version (Mostra versione FW)*3.2.0	8		g	8	38	000	Risponde nel nuovo formato a 32 byte * 3.2.0

NOTA:

1. Esempio di Get Operation Hour

Presumendo che l'ora di funzionamento accumulata sia 123.456 ore

Invio: 0x 38 30 31 67 31 30 30 30 0D (Get Operation hour)

Risposta: 0x 32 30 31 72 31 31 32 33 34 35 36 00 00 ... 00 00 0D

2. Esempio di Get Device Name

Si presume che il nome del dispositivo sia CDE-5500

Invio: 0x 38 30 31 67 34 30 30 30 0D (Get Device Name)

Risposta: 0x 32 30 31 72 34 43 44 45 2D 35 35 30 30 00 00 ... 00 00 0D

Presumendo che il nome del dispositivo sia "NMP-302#1"

Invio: 0x 38 30 31 67 34 30 30 30 0D (Get Device Name)

Risposta: 0x 32 30 31 72 34 4E 4D 50 2D 33 30 32 23 31 00 00 ...00 00 0D

3. Esempio di Get MAC address

Presumendo che l'indirizzo MAC sia 00: 11: 22: aa: bb: cc

Invio: 0x 38 30 31 67 35 30 30 30 0D (Get MAC add)

Risposta: 0x 32 30 31 72 35 30 30 31 31 32 32 61 61 62 62 63 63 00 00...00
00 0D

4. Esempio di Get IP address

Presumendo che l'indirizzo IP sia 192.168.100.2

Invio: 0x 38 30 31 67 36 30 30 30 0D (Get IP address)

Risposta: 0x 32 30 31 72 36 31 39 32 2E 31 36 38 2E 31 30 30 2E 32 00
00...00 00 0D

5. Esempio di Get Serial number

Presumendo che il numero di serie sia ABC180212345

Invio: 0x 38 30 31 67 37 30 30 30 0D (Get Serial number)

Risposta: 0x 32 30 31 72 37 41 42 43 31 38 30 32 31 32 33 34 35 00 00...00
00 0D

6. Esempio di Get FW version

Presumendo che la versione firmware sia 3.02.001

Invio: 0x 38 30 31 67 38 30 30 30 0D (Get FW version)

Risposta: 0x 32 30 31 72 38 33 2E 30 32 2E 30 30 31 00 00...00 00 0D

B. Funzioni opzionali

Funzione Get	Lunghezza	ID	Comando		Intervallo di risposta	Commenti	
			Tipo (ASCII)	Codice (ASCII)			Codice (hex)
Get-Contrast (Mostra contrasto)	8		g	a	61	000 ~ 100	
Get-Sharpness (Mostra nitidezza)	8		g	c	63	000 ~ 100	
Get-Color (Mostra colore)	8		g	d	64	000 ~ 100	
Get-Tint (Mostra tinta)	8		g	e	65	000 ~ 100	
Get-Backlight On_Off (Mostra retroilluminazione on/off)	8		g	h	68	000: Off 001: On	
Get-PIP mode (Mostra modo PIP)	8		g	t	74	000: OFF 001: PIP (POP) 002: PBP	
Get-PIP input (Mostra input PIP)	8		g	u	75	000 ~	Vedi seleziona Set-input
Get-Tiling Mode (mostra modalità affiancamento)	8		g	v	76	000: OFF 001: ON	(per videowall)
Get-Tiling Compensation (Mostra compensazione affiancamento)	8		g	w	77	000: OFF 001: ON	(per videowall) Frontalino con compensazione
Get-Tiling H by V monitors (mostra affiancamento O per monitor V)	8		g	x	78	01x~09x: Monitor O 0x1~0x9: Monitor V	(per videowall) 1. 2° digitale per monitor O. 2. 3° digitale per monitor V.
Get-Tiling position (Mostra posizione affiancamento)	8		g	y	79	000: OFF 001~025	(per videowall) Copiare la schermata della posizione n. sul display identificato
Get-Date: (Mostra data) Anno	8		g	2	32	Y00~Y00	Le ultime 2 cifre (20)17~(20)99
Get-Date: (Mostra data) Month (Mese)	8		g	2	32	M00~M00	2 cifre
Get-Date: (Mostra data) Day (Giorno)	8		g	2	32	D00~M00	2 cifre
Get-Time: (Mostra orario) Hour (Ora)	8		g	3	33	H00~H00	Formato 24 ore 2 cifre
Get-Time: (Mostra orario) Min	8		g	3	33	M00~M00	2 cifre
Get-Time: (Mostra orario) Sec	8		g	3	33	S00~S00	2 cifre

NOTA:

1. Esempio di Get Date

Presumendo la data corrente del display # 01 come di seguito:

Data: 2017-3/15

Invio: 0x 38 30 31 67 32 59 30 30 0D (Get Date:Year)

Risposta: 0x 38 30 31 72 32 59 31 37 0D ("Y17")

Invio: 0x 38 30 31 67 32 4D 30 30 0D (Get Date:Month)

Risposta: 0x 38 30 31 72 32 4D 30 33 0D ("M03")

Invio: 0x 38 30 31 67 32 44 30 30 0D (Get Date:Day)

Risposta: 0x 38 30 31 72 32 44 31 35 0D ("D15")

2. Esempio di Get Time

Presumendo l'ora corrente del display # 01 come di seguito:

Orario: 16:27:59

Invio: 0x 38 30 31 67 33 48 30 30 0D (Get Time:Hour)

Risposta: 0x 38 30 31 72 33 48 31 36 0D ("H16")

Invio: 0x 38 30 31 67 33 4D 30 30 0D (Get Time:Min)

Risposta: 0x 38 30 31 72 33 4D 32 37 0D ("M27")

Invio: 0x 38 30 31 67 33 53 30 30 0D (Get Time:Sec)

Risposta: 0x 38 30 31 72 33 53 35 39 0D ("S59")

3. Esempio di Get RS232 Version

Presumendo che la versione sia 3.0.1

Invio: 0x 38 30 31 67 36 30 30 30 0D (Get RS232 version)

Risposta: 0x 38 30 31 72 36 33 30 31 0D ("301")

C. Risposta automatica *3.2.1

Il display invierà automaticamente i dati e lo stato aggiornati senza ricevere una richiesta dall'host ogni volta che i seguenti dati o stato vengono modificati dall'utente tramite uno dei modi disponibili come: telecomando, tasti frontali o touch screen.

- Accensione/Spegnimento
- Selezione input
- Brightness (Luminosità)
- Illuminazione
- Volume
- Mute On/Off

Modalità pass-through del telecomando

Quando il computer imposta il display sulla modalità Pass-through del telecomando, il display invia un pacchetto di 7 byte (seguito da "CR") in risposta all'attivazione del pulsante dell'unità di controllo remoto (RCU). In questa modalità il telecomando non avrà alcun effetto sulla funzione Display. Ad esempio: "Volume +" non modificherà il volume del display, ma invia invece solo il codice "Volume +" al PC tramite la porta RS-232.

Formato IR Pass Through-Function

Risposta: (Tipo di comando="p")

Nome	Lunghezza	ID	Tipo di comando	RCU Code1 (MSB)	RCU Code2 (LSB)	CR
Conteggio byte	1 byte	2 byte	1 byte	1 byte	1 byte	1 byte
Ordine byte	1	2~3	4	5	6	7

Esempio 1: Pass-through del telecomando quando si preme il tasto "VOL +" per il display (# 5)

Invio (formato hex)

Nome	Lunghezza	ID	Tipo di comando	RCU Code1 (MSB)	RCU Code2 (LSB)	CR
Hex	0x36	0x30 0x35	0x70	0x31	0x30	0x0D

Tasto	Codice (hex)	Base *3.1.1	Opzionale *3.1.1
1	01	V	
2	02	V	
3	03	V	
4	04	V	
5	05	V	
6	06	V	
7	07	V	
8	08	V	
9	09	V	
0	0A	V	
-	0B		V
RECALL (LAST)	0C		V
INFO (DISPLAY)	0D		V
	0E		
ASPECT (ZOOM, SIZE)	0F		V

Tasto	Codice (hex)	Base *3.1.1	Opzionale *3.1.1
VOLUME UP (+)	10	V	
VOLUME DOWN (-)	11	V	
MUTE	12	V	
CHANNEL/PAGE UP (+)/ BRIGHTNESS+	13		V
CHANNEL/PAGE DOWN (-)/ BRIGHTNESS-	14		V
POWER	15	V	
SOURCES (INPUTS)	16	V	
	17		
	18		
SLEEP	19		V
MENU	1 A	V	
SU	1 B	V	
GIÙ	1C	V	
LEFT (-)	1D	V	
RIGHT (+)	1E	V	
OK (ENTER, SET)	1F	V	
ESCI	20	V	
	21		
	22		
	23		
	24		
	25		
	26		
	27		
	28		
	29		
	2 A		
	2 B		
ROSSO ■ (F1)	2C		
VERDE ■ (F2)	2D		
GIALLO ■ (F3)	2E		
BLU ■ (F4)	2F		

NOTA:

1. Questo codice IR pass-through è diverso dal codice della chiave RCU.
2. Sequenza di controllo speciale per il tasto POWER in modalità IR-pass through.
 - 2-1. Quando il display è spento e riceve il codice IR POWER: Il display si accenderà, quindi inoltrerà il codice POWER all'host tramite RS-232.
 - 2-2. Quando il display è acceso e riceve il codice IR POWER: Il display inoltrerà il codice POWER all'host tramite RS-232, quindi si spegnerà.
 - 2-3. Quando SET-POWER LOCK è abilitato, il display non risponderà alla pressione del tasto POWER.
3. Il codice VOLUME UP e VOLUME DOWN verrà emesso ripetutamente quando si tengono premuti i tasti.

Appendice

Modalità di visualizzazione

Modalità VGA

Risoluzione	Frequenza d'aggiornamento (@)
640 x 480	60Hz, 72Hz, 75Hz
720 x 400	70 Hz
800 x 600	56Hz, 60Hz, 72Hz, 75Hz
832 x 624	75 Hz
1024 x 768	60Hz, 70Hz, 75Hz
1152 x 864	60Hz, 75Hz
1152 x 870	75 Hz
1280 x 768	60Hz, 75Hz
1280 x 960	60 Hz
1280 x 1024	60Hz, 75Hz
1360 x 768	60 Hz
1366 x 768	60 Hz
1440 x 900	60Hz, 75Hz
1400 x 1050	60Hz, 75Hz
1600 x 1200	60 Hz
1680 x 1050	60 Hz
1920 x 1080	60 Hz
1920 x 1200	60 Hz

Modalità HDMI

Risoluzione	Frequenza d'aggiornamento (@)
640 x 480	60Hz, 72Hz
720 x 400	70 Hz
800 x 600	60Hz, 72Hz
1024x768	60Hz, 70Hz, 75Hz
1280x800	60 Hz
1280x1024	60 Hz
1360x768	60 Hz
1440x900	60 Hz
1680x1050	60 Hz
1920x1080	60 Hz
3840x2160	30Hz, 60Hz
480i	60 Hz
480p	59Hz, 60Hz
576i	50 Hz
720p	50Hz, 60Hz
576p	50 Hz
1080i	50Hz, 60Hz
1080p	50Hz, 60Hz

Risoluzione dei problemi

Questa sezione descrive alcuni problemi comuni che potrebbero verificarsi durante l'utilizzo di ViewBoard.

Problema	Soluzioni possibili
Il telecomando non funziona	<ol style="list-style-type: none">1. Controlla se qualcosa sta ostruendo il ricevitore del telecomando del display.2. Verificare che le batterie del telecomando siano installate correttamente.3. Verificare se le batterie devono essere sostituite.
L'unità si spegne inaspettatamente	<ol style="list-style-type: none">1. Controllare se la modalità di sospensione è abilitata.2. Controlla se c'è un'interruzione di corrente nella zona.3. Accendere il display e verificare se il problema riguarda il segnale e il sistema di controllo.

Modalità computer

Problema	Soluzioni possibili
Segnale computer assente	<ol style="list-style-type: none">1. Verificare le impostazioni del display.2. Controlla la risoluzione del display.3. Regolare le impostazioni Hs & Vs (sincronizzazione) utilizzando il menu OSD.
Striature sullo sfondo	<ol style="list-style-type: none">1. Scegliere la regolazione automatica.2. Regola l'orologio e la fase.
Formato non supportato	<ol style="list-style-type: none">1. Scegliere la regolazione automatica.2. Regolare le impostazioni dell'orologio e della fase.

Funzione touch

Problema	Soluzioni possibili
La funzione touch non funziona	<ol style="list-style-type: none">1. Verificare che i driver siano installati correttamente.2. Reinstallare i driver.3. Controllare la configurazione e allinearla.4. Verificare se la penna per touchscreen funziona correttamente.

Il video non funziona correttamente

Problema	Soluzioni possibili
Immagini/suoni assenti	<ol style="list-style-type: none">1. Verificare se il dispositivo è acceso.2. Verificare il cavo di segnale.3. Verificare che il computer interno sia installato correttamente.
L'immagine non è chiara o viene tagliata dentro e fuori	<ol style="list-style-type: none">1. Verificare il cavo di segnale.2. Verificare se altri componenti elettronici stanno interrompendo il segnale.
Qualità dell'immagine scarsa	<ol style="list-style-type: none">1. Regolare le impostazioni di cromaticità, luminosità e contrasto nel menu.2. Verificare il cavo di segnale.

L'audio non funziona correttamente

Problema	Soluzioni possibili
Audio assente	<ol style="list-style-type: none">1. Premere il pulsante Mute/Unmute.2. Regolare il volume.3. Verificare il cavo dell'audio.
Funziona solo un altoparlante	<ol style="list-style-type: none">1. Regolare il bilanciamento del suono nel menu.2. Verificare le impostazioni audio nel pannello di controllo del computer.3. Verificare il cavo dell'audio.

Manutenzione

Precauzioni generali

- Assicurarsi che il dispositivo sia spento e che il cavo di alimentazione sia scollegato dalla presa di corrente.
- Non spruzzare mai o versare liquidi direttamente sullo schermo o sulla scocca.
- Maneggiare il dispositivo con cura, dato che su un proiettore di colore più scuro, se si consuma, è più facile notarne i segni rispetto a un proiettore di colore più chiaro.
- Non utilizzare il sistema continuamente per lunghi periodi di tempo.

Pulizia dello schermo

- Pulire lo schermo con un panno pulito, morbido e privo di lanugine. In tal modo si rimuovono polvere e altre particelle.
- Se lo schermo non è ancora pulito, applicare una piccola quantità di detergente per vetri senza ammoniaca e senza alcool su un panno pulito, morbido e privo di lanugine; quindi pulire lo schermo.

Pulizia della scocca

- Utilizzare un panno morbido e asciutto.
- Se la scocca non è ancora pulita, applicare una piccola quantità di detergente non abrasivo senza ammoniaca e senza alcool su un panno pulito, morbido e privo di lanugine; quindi pulire la superficie.

Disclaimer

- ViewSonic® non consiglia di utilizzare detergenti a base di ammoniaca o alcool sullo schermo e sulla scocca del monitor. Alcuni detergenti chimici sono stati indicate come dannosi per lo schermo e/o la scocca del dispositivo.
- ViewSonic® non si riterrà responsabile per danni derivanti dall'uso di detergenti a base di ammoniaca o alcool.

NOTA: Se compare della condensa tra il vetro e il pannello, tenere il display acceso finché l'umidità non scompare.

Informazioni sulle normative e per la riparazione

Informazioni sulla conformità

Questa sezione tratta tutti i requisiti e le dichiarazioni relativi alle normative. Le applicazioni corrispondenti confermate devono fare riferimento alle etichette della targhetta e ai contrassegni pertinenti sull'unità.

Dichiarazione di conformità FCC

Questo dispositivo è conforme alla parte 15 delle norme FCC. Il funzionamento è soggetto alle seguenti due condizioni: (1) Questo dispositivo non può provocare interferenze dannose; (2) questo dispositivo deve accettare tutte le interferenze ricevute, incluse le interferenze che possono provocare operazioni indesiderate. Questo apparecchio è stato controllato e trovato conforme ai limiti di un dispositivo digitale di Classe B in base alla parte 15 delle normative FCC.

Questi limiti sono designati a fornire una protezione ragionevole da interferenze dannose in un'installazione privata. Questo apparecchio genera, utilizza e può irradiare energia di frequenza radio e, se non è installato ed utilizzato in accordo alle istruzioni, può causare interferenze dannose alle comunicazioni radio. Non c'è tuttavia garanzia che non si verifichino interferenze in installazioni particolari. Se questo apparecchio provoca interferenze dannose alla ricezione radiofonica o televisiva, che possono essere determinate accendendo o spegnendo l'apparecchio, si invita l'utente a cercare di correggere l'interferenza adottando una o più delle seguenti misure:

- Riorientare o riposizionare l'antenna di ricezione.
- Aumentare la distanza tra l'attrezzatura ed il ricevitore.
- Collegare l'attrezzatura ad una presa di corrente su un circuito diverso da quello al quale è collegato il ricevitore.
- Consultare il rivenditore o un tecnico specializzato radio/TV per assistenza.

Avviso: Si avvisa che modifiche o alterazioni non espressamente approvate dalla parte responsabile della conformità potrebbero annullare l'autorizzazione dell'utente a utilizzare l'apparecchio.

Dichiarazione di Industry Canada

CAN ICES-003(B) / NMB-003(B)

Conformità CE per i paesi europei



Il dispositivo è conforme ai requisiti della Direttiva 2014/30/UE EMC e della Direttiva 2014/35/UE Bassa Tensione.

Le informazioni che seguono sono solo per gli stati membri dell'Unione Europea:

Il marchio mostrato sulla destra è conforme alla Direttiva 2012/19/EC WEEE (Waste Electrical and Electronic Equipment). Il marchio indica il requisito di NON smaltire l'apparecchiatura come rifiuto urbano indifferenziato, ma di utilizzare il servizio di raccolta e smaltimento secondo le leggi locali.



Dichiarazione di conformità RoHS2

Questo prodotto è stato progettato e fabbricato in conformità alla direttiva 2011/65/UE del Parlamento europeo e del Consiglio sulla restrizione dell'uso di determinate sostanze pericolose nelle apparecchiature elettriche ed elettroniche (direttiva RoHS2) ed è ritenuto conforme alla concentrazione massima di valori emessi dal Comitato tecnico europeo di adeguamento (TAC) come illustrato di seguito:

Sostanza	Concentrazione massima proposta	Concentrazione effettiva
Piombo (Pb)	0.1%	< 0.1%
Mercurio (Hg)	0.1%	< 0.1%
Cadmio (Cd)	0.01%	< 0.01%
Cromo esavalente (Cr6 ⁺)	0.1%	< 0.1%
Bifenili polibromurati (PBB)	0.1%	< 0.1%
Eteri di difenile polibromurato (PBDE)	0.1%	< 0.1%
Di-2-etilesilftalato (DEHP)	0.1%	< 0.1%
Benzilbutilftalato (BBP)	0.1%	< 0.1%
Dibutilftalato (DBP)	0.1%	< 0.1%
Diisobutilftalato (DIBP)	0.1%	< 0.1%

Alcuni componenti dei prodotti sopra indicati sono esenti ai sensi dell'allegato III delle direttive RoHS2 come indicato di seguito:

- Lega di rame contenente fino al 4% di piombo in peso.
- Piombo in saldature ad alta temperatura di fusione (cioè leghe a base di piombo contenenti almeno l'85% di piombo in peso).
- Componenti elettrici ed elettronici contenenti piombo in vetro o ceramica diversa dalla ceramica dielettrica in condensatori, ad es. dispositivi piezoelettronici, o in un composto a matrice di vetro o ceramica.
- Piombo in ceramica dielettrica nei condensatori per una tensione nominale di 125 V CA o 250 V CC o superiore.

Dichiarazione ENERGY STAR

ENERGY STAR® è un programma volontario dell’Agenzia per la protezione dell’ambiente degli Stati Uniti che aiuta le aziende e i privati a risparmiare denaro e a proteggere il nostro clima attraverso un’efficienza energetica superiore. I prodotti che ottengono l’ENERGY STAR® prevenendo le emissioni di gas a effetto serra soddisfacendo i severi criteri o requisiti di efficienza energetica stabiliti dall’Agenzia per la protezione dell’ambiente degli Stati Uniti.

In qualità di partner ENERGY STAR, ViewSonic è determinato a soddisfare le linee guida ENERGY STAR e contrassegnare tutti i modelli certificati con il logo ENERGY STAR.

Il seguente logo compare su tutti i modelli dotati di certificazione ENERGY STAR:



NOTA: Le funzionalità di risparmio energetico riducono notevolmente il consumo di energia quando il prodotto non è in uso. La gestione energetica consente al dispositivo di entrare automaticamente in una modalità di “sospensione” a basso consumo dopo un periodo di inattività definito. Inoltre, le funzioni di gestione dell’alimentazione entrano in modalità sospensione o in modalità spegnimento entro 5 minuti dalla disconnessione da un computer host. Qualsiasi modifica alle impostazioni energetiche aumenterà il consumo di energia.

Restrizione indiana sulle sostanze pericolose

Dichiarazione di restrizione sulle sostanze pericolose (India). Questo prodotto è conforme alla “Regola E-waste India 2011” e proibisce l’uso di piombo, mercurio, cromo esavalente, bifenili polibromurati o eteri di difenile polibromurato in concentrazioni superiori allo 0,1% in peso e allo 0,01% in peso di cadmio, ad eccezione delle esenzioni stabilite nella Tabella 2 della Regola.

Smaltimento del prodotto alla fine della vita utile del prodotto

ViewSonic® rispetta l’ambiente e si impegna a lavorare e vivere in modo ecologico. Grazie di far parte di Smarter, Greener Computing. Visitare il sito web ViewSonic® per saperne di più.

USA e Canada:

<https://www.viewsonic.com/us/go-green-with-viewsonic>

Europa:

<https://www.viewsonic.com/eu/go-green-with-viewsonic>

Taiwan:

<https://recycle.epa.gov.tw/>

Informazioni sul Copyright

Copyright© ViewSonic® Corporation, 2023. Tutti i diritti riservati.

Macintosh e Power Macintosh sono marchi registrati di Apple Inc.

Microsoft, Windows e il logo Windows sono marchi registrati di Microsoft Corporation negli Stati Uniti e in altri paesi.

ViewSonic®, il logo dei tre uccelli sono marchi registrati di ViewSonic® Corporation.

VESA è un marchio registrato della Video Electronics Standards Association. DPMS, DisplayPort e DDC sono marchi registrati di VESA.

ENERGY STAR® è un marchio registrato dell'EPA (Environmental Protection Agency) statunitense.

In qualità di partner di ENERGY STAR®, ViewSonic® Corporation ha stabilito che questo prodotto soddisfa le linee guida di ENERGY STAR® per l'efficienza energetica.

Limitazione delle responsabilità: ViewSonic® Corporation non può essere ritenuta responsabile per gli errori tecnici o di stampa qui contenuti oppure per omissioni; né per i danni accidentati o conseguenti risultanti dalla fornitura di questo materiale, o dalle prestazioni od uso di questo prodotto.

Nell'interesse di continuare a migliorare il prodotto, ViewSonic® Corporation si riserva il diritto di modificare senza preavviso le specifiche del prodotto. Le informazioni di questo documento possono cambiare senza preavviso.

Nessuna parte di questo documento può essere copiata, riprodotta o trasmessa tramite qualsiasi mezzo, per qualsiasi scopo, senza previa autorizzazione scritta di ViewSonic® Corporation.

Servizio assistenza

Per supporto tecnico o assistenza sul prodotto, consultare la tabella sottostante o contattare il rivenditore.

NOTA: Sarà necessario il numero di serie del prodotto.

Paese/Regione	Sito Web	Paese/Regione	Sito Web
Asia Pacifico e Africa			
Australia	www.viewsonic.com/au/	Bangladesh	www.viewsonic.com/bd/
中国 (China)	www.viewsonic.com.cn	香港 (繁體中文)	www.viewsonic.com/hk/
Hong Kong (English)	www.viewsonic.com/hk-en/	India	www.viewsonic.com/in/
Indonesia	www.viewsonic.com/id/	Israel	www.viewsonic.com/il/
日本 (Japan)	www.viewsonic.com/jp/	Korea	www.viewsonic.com/kr/
Malaysia	www.viewsonic.com/my/	Middle East	www.viewsonic.com/me/
Myanmar	www.viewsonic.com/mm/	Nepal	www.viewsonic.com/np/
New Zealand	www.viewsonic.com/nz/	Pakistan	www.viewsonic.com/pk/
Philippines	www.viewsonic.com/ph/	Singapore	www.viewsonic.com/sg/
臺灣 (Taiwan)	www.viewsonic.com/tw/	ประเทศไทย	www.viewsonic.com/th/
Việt Nam	www.viewsonic.com/vn/	South Africa & Mauritius	www.viewsonic.com/za/
Americhe			
United States	www.viewsonic.com/us	Canada	www.viewsonic.com/us
Latin America	www.viewsonic.com/la		
Europa			
Europe	www.viewsonic.com/eu/	France	www.viewsonic.com/fr/
Deutschland	www.viewsonic.com/de/	Қазақстан	www.viewsonic.com/kz/
Россия	www.viewsonic.com/ru/	España	www.viewsonic.com/es/
Türkiye	www.viewsonic.com/tr/	Україна	www.viewsonic.com/ua/
United Kingdom	www.viewsonic.com/uk/		

Garanzia limitata

ViewSonic® Smart White Board

Cosa copre la garanzia:

ViewSonic® garantisce che i suoi prodotti sono esenti da difetti di materiale e lavorazione durante il periodo di garanzia. Se un prodotto si rivela difettoso nei materiali o nella lavorazione durante il periodo di garanzia, ViewSonic®, a sua esclusiva discrezione, e come unico rimedio, riparerà o sostituirà il prodotto con un prodotto simile. La sostituzione del prodotto o delle parti possono includere parti o componenti rigenerati o ricondizionati. L'unità o le parti o i componenti riparati o sostituiti saranno coperti dalla differenza di tempo residua della garanzia limitata originale del cliente e il periodo di garanzia non sarà esteso. ViewSonic® non fornisce alcuna garanzia per software di terze parti, inclusi nel prodotto o installati dal cliente, e installazione di parti o componenti hardware non autorizzati (ad esempio, proiettori). (Fare riferimento alla: sezione "Cosa è escluso e non coperto dalla garanzia").

Chi protegge la garanzia:

Questa garanzia è valida unicamente per il primo acquirente.

Cosa è escluso e non coperto dalla garanzia:

- Qualsiasi prodotto su cui il numero di serie è stato rovinato, modificato o rimosso.
- Danni, deterioramento o malfunzionamento derivanti da:
 - » Incidente, uso improprio, negligenza, incendio, acqua, fulmini o altri eventi naturali, modifiche non autorizzate del prodotto o mancata osservanza delle istruzioni fornite con il prodotto.
 - » Riparazioni o tentativi di riparazione da parte di persone non autorizzate da ViewSonic®.
 - » Danneggiamento o perdita di programmi, dati o supporti di memorizzazione rimovibili.
 - » Normale usura.
 - » Rimozione o installazione del prodotto.
- Perdita di software o di dati durante la riparazione o la sostituzione.
- Eventuali danni al prodotto dovuti alla spedizione.
- Cause esterne al prodotto, come fluttuazioni di energia elettrica o guasti.
- Uso di materiali di consumo o parti che non soddisfano le specifiche di ViewSonic.

- Non osservanza da parte del proprietario della manutenzione periodica del prodotto come indicato nel Manuale utente.
- Qualsiasi altra causa che non riguarda un difetto del prodotto.
- Danni causati da immagini statiche (non in movimento) visualizzate per lunghi periodi di tempo (la cosiddetta permanenza dell'immagine).
- Software - Qualsiasi software di terze parti incluso con il prodotto o installato dal cliente.
- Hardware/Accessori/Parti/Componenti - Installazione di hardware, accessori, materiali di consumo o componenti non autorizzati (ad esempio, lampade per proiettori).
- Danni o uso improprio del rivestimento sulla superficie del display tramite pulizia inappropriata come descritto nel Manuale 'utente del prodotto.
- Rimozione, installazione e costi di servizio di installazione, incluso il montaggio a parete del prodotto.

Come accedere all'assistenza:

- Per informazioni sulla ricezione del servizio in garanzia, contattare l'assistenza clienti ViewSonic® (fare riferimento alla pagina "Servizio clienti"). Sarà necessario fornire il numero di serie del prodotto.
- Per ottenere il servizio di garanzia, saranno necessari: (a) lo scontrino di vendita originale e con data, (b) il nome dell'utente, (c) l'indirizzo, (d) una descrizione del problema, e (e) il numero di serie del prodotto.
- Portare o spedire il prodotto, con spese di trasporto prepagate, nel contenitore originale ad un centro di assistenza ViewSonic® autorizzato o a ViewSonic®.
- Per ulteriori informazioni o per il nome del centro di assistenza ViewSonic® più vicino, contattare ViewSonic®.

Limitazione delle garanzie implicite:

Non sono presenti garanzie, esplicite o implicite, che si estendano oltre la descrizione ivi contenuta, inclusa la garanzia implicita di commerciabilità e idoneità per uno scopo particolare.

Esclusione di danni:

La responsabilità di ViewSonic è limitata al costo di riparazione o sostituzione del prodotto. ViewSonic® non si riterrà responsabile per:

- Danni ad altre proprietà causati da eventuali difetti del prodotto, danni derivanti da disagi, mancato utilizzo del prodotto, perdita di tempo, perdita di profitti, perdita di opportunità di affari, perdita di avviamento, interferenze con i rapporti commerciali o altre perdite commerciali, anche se si è stati avvisati della possibilità di tali danni.
- Eventuali altri danni, incidentali, consequenziali o di altro tipo.
- Qualsiasi reclamo nei confronti del cliente da un'altra controparte.
- Riparazioni o tentativi di riparazione da parte di persone non autorizzate da ViewSonic®.

Effetto della legislazione:

La presente garanzia conferisce diritti legali specifici a cui possono aggiungersi ulteriori diritti che variano da stato a stato. Alcuni Stati non consentono limitazioni alle garanzie implicite e/o non consentono l'esclusione di danni incidentali o consequenziali, pertanto le limitazioni e le esclusioni di cui sopra potrebbero non essere applicabili all'utente.

Vendite al di fuori degli Stati Uniti e del Canada:

Per informazioni sulla garanzia e sull'assistenza dei prodotti ViewSonic® venduti al di fuori degli Stati Uniti e del Canada, contattare ViewSonic® o il rivenditore ViewSonic® locale.

Il periodo di garanzia per questo prodotto nella Cina continentale (Hong Kong, Macao e Taiwan esclusi) è soggetto ai termini e alle condizioni della scheda di garanzia di manutenzione.

Per gli utenti in Europa e in Russia, i dettagli completi sulla garanzia sono disponibili all'indirizzo: http://www.viewsonic.com/eu/nella_sezione "Support/Warranty Information".



ViewSonic®