



Questo manuale d'istruzione è fornito da trovaprezzi.it. Scopri tutte le offerte per [Xerox C235](#) o cerca il tuo prodotto tra le [migliori offerte di Stampanti e scanner](#)



Questo manuale d'istruzione è fornito da trovaprezzi.it. Scopri tutte le offerte per [Xerox C235](#) o cerca il tuo prodotto tra le [migliori offerte di Stampanti](#)

Version 1.0  
Giugno 2021  
702P08622

# Stampante multifunzione a colori Xerox® C235

## Guida per l'utente

© 2021 Xerox Corporation. Tutti i diritti riservati. Xerox® e Xerox con marchio figurativo® sono marchi di Xerox Corporation negli Stati Uniti e in altri paesi.

Adobe®, il logo Adobe PDF, Adobe® Reader®, Adobe® Type Manager®, ATM™, Flash®, Macromedia®, Photoshop® e PostScript® sono marchi o marchi registrati di Adobe Systems, Inc.

Apple®, Bonjour®, EtherTalk™, TrueType®, iPad®, iPhone®, iPod®, iPod touch®, AirPrint® e il logo AirPrint®, Mac®, Mac OS® e Macintosh® sono marchi o marchi registrati di Apple Inc. negli Stati Uniti e in altri paesi.

Il servizio Web e-mail Gmail™ e la piattaforma di tecnologie mobili Android™ sono marchi registrati di Google, Inc.

HP-GL®, HP-UX® e PCL® sono marchi registrati di Hewlett-Packard Corporation negli Stati Uniti e/o in altri paesi.

IBM® e AIX® sono marchi registrati di International Business Machines Corporation negli Stati Uniti e/o in altri paesi.

McAfee®, ePolicy Orchestrator® e McAfee ePO™ sono marchi o marchi registrati McAfee, Inc. negli Stati Uniti e altri paesi.

Microsoft®, Windows Vista®, Windows®, Windows Server® e OneDrive® sono marchi registrati di Microsoft Corporation negli Stati Uniti e/o in altri paesi.

Mopria è un marchio di Mopria Alliance.

PANTONE® e altri marchi di Pantone, Inc. sono proprietà di Pantone, Inc.

UNIX® è un marchio negli Stati Uniti e in altri paesi, concesso su licenza esclusiva di X/ Open Company Limited.

Linux® è un marchio registrato di Linus Torvalds.

Wi-Fi CERTIFIED Wi-Fi Direct® è un marchio di Wi-Fi Alliance.

PCL® è un marchio registrato di Hewlett-Packard Company. PCL è la denominazione di una serie di comandi (linguaggio) e funzioni inclusi nelle proprie stampanti. Questa stampante è compatibile con il linguaggio PCL. Ciò significa che la stampante riconosce i comandi del linguaggio PCL utilizzati nelle diverse applicazioni e ne emula le funzioni corrispondenti.

Tutti gli altri marchi appartengono ai rispettivi proprietari.

# Sommario

1 Sicurezza .....	11
Convenzioni.....	12
Dichiarazioni sul prodotto.....	13
Sicurezza durante la manutenzione .....	16
Informazioni sui materiali di consumo.....	17
2 Informazioni sulla stampante .....	19
Configurazioni della stampante.....	20
Vista anteriore della stampante .....	20
Tramite il pannello comandi .....	21
Personalizzazione della schermata iniziale .....	22
Modifica della lingua della tastiera sul display .....	23
Informazioni sullo stato della spia luminosa .....	24
Scelta della carta.....	25
Istruzioni relative alla carta .....	25
Caratteristiche della carta .....	25
Carta non adatta .....	26
Scelta dei moduli prestampati e della carta intestata .....	26
Conservazione della carta.....	27
Formati carta supportati.....	27
Tipi di carta supportati .....	30
Grammature carta supportate.....	30
3 Impostazione, installazione e configurazione .....	33
Scelta della posizione per la stampante .....	34
Collegamento dei cavi .....	35
Impostazione e uso delle applicazioni della schermata iniziale.....	37
Ricerca dell'indirizzo IP della stampante .....	37
Gestione dei segnalibri .....	37
Impostazione della stampante in modalità fax.....	39
Impostazione della funzione fax.....	39
Impostazione del fax tramite una linea telefonica standard.....	40
Impostazione del fax in paesi o regioni con diverse prese telefoniche a muro e spine .....	41
Connessione a un servizio di suoneria differenziata.....	42
Impostazione della data e dell'ora del fax .....	43
Configurazione dell'ora legale .....	43
Configurazione delle impostazioni dell'altoparlante del fax .....	43
Configurazione delle impostazioni del protocollo SMTP di posta elettronica.....	44
Tramite la procedura guidata di configurazione e-mail della stampante .....	45
Mediante il menu Impostazioni della stampante .....	46
Tramite il Server Web integrato .....	47

## Sommario

Fornitori di servizi di e-mail .....	48
Gmail™ .....	48
Yahoo!® Mail .....	48
Outlook Live .....	49
AOL Mail .....	49
iCloud Mail.....	50
Comcast Mail .....	50
Mail.com .....	51
Zoho Mail.....	51
QQ Mail.....	51
NetEase Mail (mail.163.com).....	52
NetEase Mail (mail.126.com).....	52
NetEase Mail (mail.yeah.net).....	53
Sohu Mail.....	53
Sina Mail.....	54
Caricamento della carta e dei supporti speciali .....	55
Impostazione del tipo e del formato carta .....	55
Configurazione delle impostazioni carta Universale .....	55
Caricamento del vassoio.....	55
Caricamento dell'alimentatore manuale .....	58
Installazione e aggiornamento di software, driver e firmware .....	61
Installazione del software.....	61
Aggiornamento del firmware.....	64
Esportazione o importazione di un file di configurazione.....	65
Collegamento in rete .....	66
Connessione della stampante a una rete Wi-Fi .....	66
Connessione della stampante a una rete wireless tramite Wi-Fi Protected Setup (WPS).....	66
Configurazione di Wi-Fi Direct .....	67
Connessione di un dispositivo mobile alla stampante.....	67
Connessione di un computer alla stampante .....	68
Disattivazione della rete Wi-Fi .....	68
Verifica della connettività della stampante.....	68
Stampa della pagina impostazioni menu.....	70
4 Protezione della stampante .....	71
Cancellazione della memoria della stampante .....	72
Ripristino delle impostazioni predefinite di fabbrica.....	73
Dichiarazione di volatilità .....	74
5 Stampa.....	75
Stampa da un computer.....	76
Stampa da un dispositivo mobile.....	77
Stampa da un dispositivo mobile con Mopria™ Print Service .....	77
Stampa da un dispositivo mobile con AirPrint® .....	77
Stampa da un dispositivo mobile con Wi-Fi Direct®.....	77
Stampa da un'unità flash.....	79
Unità flash e tipi di file supportati .....	80
Unità flash .....	80
4 Stampante multifunzione a colori Xerox® C235 Guida per l'utente	

Tipi di file.....	80
Stampa di un elenco di esempi di font.....	81
Inserimento di fogli separatori tra copie.....	82
Annullamento di un lavoro di stampa.....	83
Dal pannello comandi della stampante.....	83
Dal computer.....	83
Regolazione dell'intensità del toner.....	84
6 Copia.....	85
Tramite l'alimentatore automatico e il vetro dello scanner.....	86
Esecuzione di copie.....	87
Copia di fotografie.....	88
Copia su carta intestata.....	89
Copia su entrambi i lati del foglio.....	90
Riduzione o ingrandimento di copie.....	91
Copia di più pagine su un unico foglio.....	92
Fascicolazione delle copie.....	93
Copia di schede.....	94
Creazione di una scelta rapida di copia.....	95
7 E-mail.....	97
Tramite l'alimentatore automatico e il vetro dello scanner.....	98
Invio di un'e-mail.....	99
Tramite il pannello comandi.....	99
Tramite un numero di scelta rapida.....	99
Creazione di una scelta rapida e-mail.....	100
8 Fax.....	101
Tramite l'alimentatore automatico e il vetro dello scanner.....	102
Invio di un fax.....	103
Tramite il pannello comandi.....	103
Programmazione di un fax.....	104
Creazione di una scelta rapida di destinazione fax.....	105
Modifica della risoluzione del fax.....	106
Regolazione dell'intensità del fax.....	107
Stampa di un registro fax.....	108
Blocco dei fax indesiderati.....	109
Mesa in attesa di un fax.....	110
Inoltro di un fax.....	111
9 Scansione.....	113
Tramite l'alimentatore automatico e il vetro dello scanner.....	114
Scansione su un computer.....	115
Per gli utenti Windows.....	115
Per gli utenti Macintosh.....	115
Scansione su un server FTP tramite una scelta rapida.....	116

Scansione su una cartella di rete tramite una scelta rapida.....	117
Scansione su unità flash.....	118
10 Utilizzo dei menu della stampante.....	119
Mappa dei menu.....	120
Dispositivo.....	121
Preferenze.....	121
Modalità Risparmio.....	122
Pannello operatore remoto.....	123
Notifiche.....	123
Gestione alimentazione.....	127
Ripristinare le impostazioni predefinite di fabbrica.....	127
Manutenzione.....	128
Icone della schermata iniziale visibili.....	132
Info sulla stampante.....	132
Stampa.....	133
Layout.....	133
Imposta.....	134
Qualità.....	135
PostScript.....	136
PCL.....	137
Immagine.....	138
Carta.....	140
Configurazione vassoi.....	140
Configurazione dei supporti.....	140
Copia.....	143
Impostazioni predefinite copia.....	143
Fax.....	146
Impostazioni predefinite fax.....	146
E-mail.....	153
Configurazione e-mail.....	153
Impostazioni predefinite e-mail.....	154
FTP.....	158
Impostazioni predefinite FTP.....	158
Unità USB.....	161
Scansione unità Flash.....	161
Stampa unità flash.....	163
Rete/Porte.....	165
Panoramica sulla rete.....	165
Wireless.....	166
Wi-Fi Direct.....	168
Ethernet.....	169
TCP/IP.....	171
SNMP.....	172
IPSec.....	173
802.1x.....	175
Configurazione LPD.....	175
Impostazioni HTTP/FTP.....	176
USB.....	177

Limita accesso alla rete esterna.....	177
Protezione.....	179
Metodi di accesso.....	179
Gestione certificati.....	181
Programma periferiche USB.....	181
Limitazioni di accesso.....	181
Cancellazione dei file dati temporanei.....	182
Varie.....	182
Report.....	183
Pagina impostazioni menu.....	183
Dispositivo.....	183
Stampa.....	183
Scelte rapide.....	183
Fax.....	184
Rete.....	184
Risoluzione dei problemi.....	185
11 Manutenzione della stampante.....	187
Controllo dello stato dei materiali di consumo.....	188
Configurazione delle notifiche dei materiali di consumo.....	189
Impostazione degli avvisi e-mail.....	190
Visualizzazione dei report.....	191
Ordinazione dei materiali di consumo.....	192
Utilizzo di materiali di consumo Xerox originali.....	192
Sostituzione dei materiali di consumo.....	193
Sostituzione di una cartuccia di stampa.....	193
Sostituzione del contenitore del toner di scarto.....	195
Pulizia delle parti della stampante.....	196
Pulizia della stampante.....	196
Pulizia del touch screen.....	196
Pulizia dello scanner.....	197
Risparmio energetico e della carta.....	199
Configurazione delle impostazioni della modalità risparmio energetico.....	199
Regolazione della luminosità del display della stampante.....	199
Conservazione dei materiali di consumo.....	199
Spostamento della stampante in un'altra posizione.....	200
12 Risoluzione di un problema.....	201
Problemi di qualità di stampa.....	202
Problemi di stampa.....	203
Qualità di stampa scarsa.....	203
I lavori non vengono stampati.....	225
Stampa lenta.....	226
La carta o il vassoio utilizzato per la stampa del lavoro non sono corretti.....	229
La stampante non risponde.....	230
Impossibile leggere l'unità flash.....	232
Attivazione della porta USB.....	233
Problemi di connessione di rete.....	234

Impossibile aprire il Server Web integrato.....	234
Impossibile connettere la stampante alla rete Wi-Fi .....	235
Problemi con i materiali di consumo .....	237
Sostituire cartuccia regione stampante non corrispondente.....	237
Materiali di consumo non Xerox .....	238
Rimozione degli inceppamenti.....	239
Come evitare gli inceppamenti .....	239
Individuazione delle aree di inceppamento.....	240
Inceppamento della carta nel vassoio standard.....	241
Inceppamento della carta nel vassoio di uscita standard .....	243
Inceppamento della carta nell'alimentatore manuale .....	243
Inceppamento carta nello sportello B .....	244
Inceppamento della carta nell'alimentatore automatico documenti.....	246
Problemi di alimentazione della carta .....	247
Le buste si incollano durante la stampa .....	247
Fascicolazione non funzionante .....	248
Si verificano numerosi inceppamenti carta .....	249
Pagine inceppate non ristampate .....	250
Problemi di e-mail .....	251
Disabilitazione del messaggio di errore "Server SMTP non impostato" .....	251
Impossibile inviare e-mail.....	251
Problemi di invio dei fax .....	252
ID chiamante non visualizzato .....	252
Impossibile inviare o ricevere fax.....	252
È possibile effettuare la ricezione ma non l'invio di fax .....	254
È possibile effettuare l'invio ma non la ricezione di fax .....	255
Scarsa qualità di stampa del fax.....	256
Problemi di scansione.....	257
Impossibile eseguire la scansione su un computer .....	257
Impossibile eseguire scansioni in una cartella di rete .....	258
Copie parziali di documenti o foto .....	260
Processo di scansione non riuscito .....	261
Scarsa qualità di copia .....	262
Striature scure verticali sulla stampa durante la scansione dall'ADF.....	262
L'unità scanner non si chiude .....	263
La scansione richiede troppo tempo o causa il blocco del computer .....	263
Lo scanner non risponde.....	264
Regolazione della registrazione dello scanner .....	264
Regolazione della registrazione dell'ADF.....	265
Problemi di qualità dei colori .....	266
Modifica dei colori sulla pagina stampata .....	266
Domande frequenti sulla stampa a colori .....	266
Presenza di una dominante sulla stampa.....	268
Come contattare l'assistenza clienti .....	269
A Informazioni sulle normative.....	271
Normative di base.....	272
Livelli di emissione dei rumori .....	272
Avviso di sensibilità ad elettricità statica.....	272
ENERGY STAR.....	272
8 Stampante multifunzione a colori Xerox® C235	
Guida per l'utente	

Informazioni sulle temperature .....	273
Información de la energía de México .....	273
Avvertenza sui prodotti laser .....	273
Consumo.....	273
Avvisi sulle normative in materia di telecomunicazione.....	275
Avvisi sulle normative per i prodotti wireless .....	278
Informativa sulla conformità alla FCC (Federal Communications Commission) .....	279
Dichiarazione di conformità all standard Innovation, Science and Economic Deve- lopment Canada .....	280
Germania.....	280
Normative RoHS Turchia.....	281
Conformità RoHS – Ucraina.....	281
Normative per la copia .....	282
Stati Uniti .....	282
Canada .....	283
Altri paesi.....	284
Schede sulla sicurezza dei materiali .....	285
B Riciclaggio e smaltimento .....	287
Smaltimento e riciclaggio del prodotto.....	288
Nord America.....	289
Xerox Green World Alliance .....	290
Direttiva WEEE (Rifiuti di apparecchiature elettriche ed elettroniche) .....	291
Smaltimento dei prodotti .....	291



# Sicurezza

Questo capitolo contiene:

- Convenzioni..... 12
- Dichiarazioni sul prodotto..... 13
- Sicurezza durante la manutenzione ..... 16
- Informazioni sui materiali di consumo ..... 17

La stampante e i materiali di consumo consigliati sono stati progettati e collaudati in conformità a stringenti requisiti di sicurezza. L'osservanza delle avvertenze riportate di seguito garantisce un funzionamento costante e sicuro della stampante Xerox.

## Convenzioni

 **Nota:** Una nota identifica informazioni utili.

 **Avvertenza:** Un messaggio di avvertenza identifica la possibilità che l'hardware o il software del prodotto vengano danneggiati.

 **Attenzione:** Un messaggio di attenzione indica una situazione di potenziale pericolo che può causare lesioni.

Tipi diversi di messaggi di attenzione includono:

 **ATTENZIONE – PERICOLO DI LESIONI:** Indica il rischio di ferirsi.

 **ATTENZIONE – PERICOLO DI SCOSSA ELETTRICA:** Indica il rischio di scosse elettriche.













 **ATTENZIONE – SUPERFICIE SURRISCALDATA:** Indica il rischio di bruciarsi al contatto.







 **ATTENZIONE – PERICOLO DI RIBALTAMENTO:** Indica il pericolo di essere schiacciati.

 **ATTENZIONE – PERICOLO DI SCHIACCIAMENTO:** Indica il rischio di intrappolamento tra parti in movimento.

 **ATTENZIONE – PARTI MOBILI:** Indica il rischio di lesioni da lacerazione o abrasione dovute a parti rotanti.

## Dichiarazioni sul prodotto

-  **ATTENZIONE – PERICOLO DI LESIONI:** Per evitare il rischio di incendio o scosse elettriche, collegare il cavo di alimentazione a una presa elettrica dotata di messa a terra e con le specifiche adeguate, situata in prossimità del prodotto e facilmente accessibile.
-  **ATTENZIONE – PERICOLO DI LESIONI:** Per evitare il rischio di incendi o scosse elettriche, utilizzare solo il cavo di alimentazione fornito con il prodotto o componenti sostitutivi autorizzati dal produttore.
-  **ATTENZIONE – PERICOLO DI LESIONI:** Non utilizzare il prodotto con cavi di prolunga, prese multiple, prolunghe multipresa o gruppi di continuità. La capacità di potenza di questi tipi di accessori può essere facilmente sovraccaricata da una stampante laser e può comportare incendi, danni o scarse prestazioni della stampante.
-  **ATTENZIONE – PERICOLO DI LESIONI:** Non utilizzare il prodotto con un protettore di sovratensione in linea. L'utilizzo di un protettore di sovratensione può comportare il rischio di incendi, danni o scarse prestazioni della stampante.
-  **ATTENZIONE – PERICOLO DI LESIONI:** Per ridurre il rischio di incendio, utilizzare solo un cavo RJ-11 per telecomunicazioni AWG 26 o di sezione superiore quando si collega il prodotto alla rete pubblica telefonica commutata. Per gli utenti in Australia, il cavo deve essere approvato dall'autorità australiana per i media e le comunicazioni (ACMA).
-  **ATTENZIONE – PERICOLO DI SCOSSA ELETTRICA:** Per evitare il rischio di scosse elettriche, non posizionare o utilizzare questo prodotto in prossimità di acqua o superfici bagnate.
-  **ATTENZIONE – PERICOLO DI SCOSSA ELETTRICA:** Per evitare il rischio di scosse elettriche, non installare questo prodotto né effettuare i collegamenti elettrici o dei cavi, ad esempio del cavo di alimentazione, della funzione fax o del telefono, durante un temporale.
-  **ATTENZIONE – PERICOLO DI LESIONI:** Non attorcigliare, legare, schiacciare o posizionare oggetti pesanti sul cavo di alimentazione. Evitare abrasioni o tensioni. Non stringere il cavo di alimentazione tra oggetti quali mobili o pareti. Se si verifica una qualunque di queste cose, si può incorrere in rischi di incendi o elettrocuzione. Ispezionare regolarmente il cavo di alimentazione per individuare segni di problemi. Rimuovere il cavo di alimentazione dalla presa elettrica prima di ispezionarlo.
-  **ATTENZIONE – PERICOLO DI SCOSSA ELETTRICA:** Per evitare il rischio di scosse elettriche, accertarsi che tutte le connessioni esterne, quali connessioni Ethernet e a sistemi telefonici, siano installate in modo corretto nelle relative porte contrassegnate.
-  **ATTENZIONE – PERICOLO DI SCOSSA ELETTRICA:** Per evitare il rischio di scosse elettriche, se si accede alla scheda del controller o si installano dispositivi di memoria o hardware opzionali dopo aver configurato la stampante, prima di continuare, spegnere la stampante e scollegare il cavo di alimentazione dalla presa elettrica. Spegnerne le eventuali periferiche collegate alla stampante e scollegare tutti i cavi della stampante.
-  **ATTENZIONE – PERICOLO DI SCOSSA ELETTRICA:** Per evitare il rischio di scosse elettriche, non utilizzare la funzione fax in caso di temporali.
-  **ATTENZIONE – PERICOLO DI SCOSSA ELETTRICA:** Per evitare il rischio di scosse elettriche quando si pulisce la parte esterna della stampante, scollegare il cavo di alimentazione dalla presa a muro e scollegare tutti i cavi della stampante prima di procedere.
-  **ATTENZIONE – PERICOLO DI LESIONI:** Se la stampante pesa più di 20kg (44 lb), potrebbe richiedere due o più persone per essere sollevata in modo sicuro.

-  **ATTENZIONE – PERICOLO DI LESIONI:** Per evitare di ferirsi o di danneggiare la stampante, quando si sposta la stampante, seguire le istruzioni riportate di seguito:
- Assicurarsi che tutti gli sportelli e i vassoi siano chiusi.
  - Spegnerne la stampante e scollegare il cavo di alimentazione dalla presa elettrica.
  - Scollegare tutti i cavi dalla stampante.
  - Se la stampante è dotata di vassoi opzionali separati che poggiano sul pavimento o di opzioni di output collegate, scollegarli prima di spostare la stampante.
  - Se la stampante è dotata di una base con ruote, spostarla con cautela nella nuova posizione. Prestare attenzione quando si passa sopra le soglie e le incrinature del pavimento.
  - Se la stampante non è dotata di una base con ruote ma è configurata con vassoi opzionali o opzioni di output, rimuovere le opzioni di output e sollevare la stampante per rimuovere i vassoi. Non tentare di sollevare la stampante e le opzioni di output contemporaneamente.
  - Utilizzare sempre le maniglie della stampante per sollevarla.
  - Il carrello utilizzato per trasportare la stampante deve essere in grado di sostenere l'intera base.
  - Il carrello utilizzato per trasportare i componenti hardware opzionali deve avere dimensioni adeguate a sostenerli.
  - Mantenere la stampante in posizione verticale.
  - Evitare movimenti bruschi.
  - Assicurarsi che le dita non siano sotto la stampante mentre viene posizionata.
  - Assicurarsi di lasciare spazio sufficiente intorno alla stampante.
-  **ATTENZIONE – PERICOLO DI RIBALTAMENTO:** Per installare uno o più componenti hardware opzionali sulla stampante o sul prodotto multifunzione, può essere necessario disporre di una base a rotelle, di un mobile o di altri elementi per evitare che il prodotto possa cadere e di conseguenza provocare lesioni. Per ulteriori informazioni sulle configurazioni supportate, contattare il punto vendita in cui è stata acquistata la stampante.
-  **ATTENZIONE – PERICOLO DI RIBALTAMENTO:** Per ridurre il rischio di instabilità dell'apparecchiatura, caricare ogni vassoio separatamente. Tenere tutti i vassoi chiusi per tutto il tempo necessario.
-  **ATTENZIONE – SUPERFICIE SURRISCALDATA:** L'area interna della stampante potrebbe surriscaldarsi. Per evitare infortuni, lasciare raffreddare la superficie dei componenti prima di toccarla.
-  **ATTENZIONE – PERICOLO DI SCHIACCIAMENTO:** Per evitare il rischio di lesioni, prestare la massima cautela quando si accede alle aree contrassegnate con questa etichetta. Potrebbero infatti verificarsi lesioni da schiacciamento in prossimità di parti in movimento, quali ad esempio ingranaggi, porte, vassoi e coperchi.
-  **ATTENZIONE – PARTI MOBILI:** Indica il rischio di lesioni da lacerazione o abrasione dovute a parti rotanti.
-  **ATTENZIONE – PERICOLO DI LESIONI:** Questo prodotto utilizza un laser. L'uso di regolazioni, procedure o controlli diversi da quelli specificati nella Guida per l'utente può causare l'esposizione a radiazioni pericolose.



**ATTENZIONE – PERICOLO DI LESIONI:** La batteria al litio presente nel prodotto non deve essere sostituita. In caso di sostituzione errata della batteria al litio, potrebbe verificarsi un'esplosione. Non ricaricare, smontare o bruciare batterie al litio. Smaltire le batterie al litio usate seguendo le istruzioni del produttore e le norme locali.

Questo prodotto è stato progettato, testato e approvato per essere utilizzato con componenti di uno specifico produttore, conformemente a rigidi standard globali per la sicurezza. Le caratteristiche legate alla sicurezza di alcune parti potrebbero non essere ovvie. Il produttore non è da ritenere responsabile in caso di uso di altre parti di ricambio.

Per riparazioni di tipo diverso dagli interventi descritti nella documentazione per l'utente, rivolgersi al rappresentante dell'assistenza.

Questo prodotto utilizza un processo che sottopone a riscaldamento i supporti di stampa; il calore generato può causare l'emissione di sostanze nocive da parte dei supporti. Leggere attentamente la sezione delle istruzioni operative riguardante la scelta dei supporti di stampa in modo da evitare il rischio di emissioni nocive.

Questo prodotto può produrre quantità ridotte di ozono durante il normale funzionamento e può essere dotato di un filtro progettato per limitare le concentrazioni di ozono a livelli ampiamente inferiori rispetto ai limiti massimi di esposizione consigliati. Per evitare un'elevata concentrazione di ozono durante l'uso intensivo, installare il prodotto in un'area ben ventilata e sostituire i filtri dell'ozono e di scarico se richiesto nelle istruzioni di manutenzione del prodotto. Se in queste istruzioni non viene fatto alcun riferimento ai filtri, questo significa che per questo prodotto i filtri non vanno sostituiti.

**CONSERVARE QUESTE ISTRUZIONI.**

## Sicurezza durante la manutenzione

Non eseguire interventi di manutenzione su questo prodotto che non siano descritti nella documentazione per il cliente.

 **ATTENZIONE – PERICOLO DI LESIONI:** Non usare detergenti spray. I detergenti spray possono esplodere o infiammarsi se utilizzati con apparecchiature elettromeccaniche.

Utilizzare materiali di consumo e materiali per la pulizia esclusivamente in conformità alle istruzioni fornite.

Non rimuovere coperture o protezioni avvitate. Dietro queste coperture non vi sono componenti la cui manutenzione è responsabilità del cliente.

In caso di fuoriuscita di inchiostro secco o toner, utilizzare una scopa o un panno bagnato per eliminare l'inchiostro secco/il toner fuoriuscito. Spazzare lentamente per non sollevare polvere. Non utilizzare un aspirapolvere. Qualora si utilizzi un aspirapolvere, l'unità deve essere progettata per polveri combustibili e dotata di un motore antideflagrante e tubo non conduttivo.

 **ATTENZIONE – SUPERFICIE SURRISCALDATA:** Le superfici metalliche nell'area del fusore si surriscaldano. Fare attenzione quando si rimuove carta inceppata da quest'area ed evitare di toccare le superfici metalliche.

## Informazioni sui materiali di consumo

 **ATTENZIONE – PERICOLO DI LESIONI:** Quando si maneggiano cartucce come la cartuccia toner o la cartuccia fusore, evitare il contatto con la cute e con gli occhi. Il contatto con gli occhi può causare irritazione e infiammazione. Non tentare di smontare la cartuccia. Ciò può accrescere il rischio di contatto con la cute o con gli occhi.

Conservare tutti i materiali di consumo in conformità con le istruzioni indicate sulla confezione o sul contenitore.

Tenere tutti i materiali di consumi fuori dalla portata dei bambini.

Non gettare mai inchiostro secco/toner, cartucce toner o contenitori di inchiostro secco/toner nelle fiamme.

Per informazioni sui programmi di riciclaggio dei materiali di consumo Xerox®, andare su <https://www.xerox.com/recycling>.



# Informazioni sulla stampante

Questo capitolo contiene:

- Configurazioni della stampante ..... 20
- Tramite il pannello comandi ..... 21
- Personalizzazione della schermata iniziale ..... 22
- Modifica della lingua della tastiera sul display ..... 23
- Informazioni sullo stato della spia luminosa ..... 24
- Scelta della carta..... 25

## Configurazioni della stampante

### Vista anteriore della stampante

Occorre nuova figura senza i vassoi opzionali, N.7. Occorre mostrare anche la lastra di esposizione. Poi si può rimuovere l'argomento precedente.

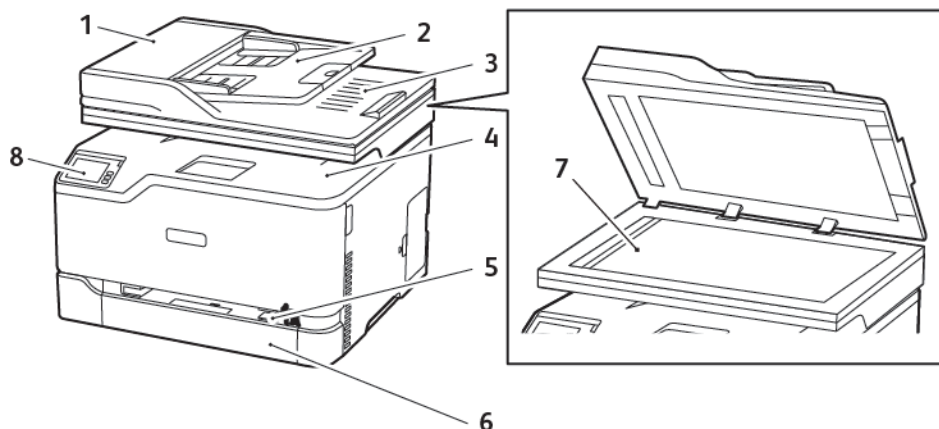

- |                                  |                                  |
|----------------------------------|----------------------------------|
| 1. Alimentatore automatico (ADF) | 5. Alimentatore manuale          |
| 2. Vassoio di alimentazione ADF  | 6. Vassoio da 250 fogli standard |
| 3. Vassoio di uscita ADF         | 7. Lastra di esposizione         |
| 4. Vassoio di uscita             | 8. Pannello comandi              |

## Tramite il pannello comandi

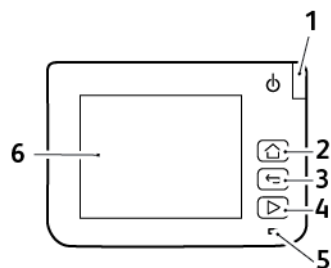

Numero	Elemento pannello comandi	Funzione
1	Pulsante di accensione	Accendere o spegnere la stampante.  <b>Nota:</b> Per spegnere la stampante, tenere premuto il pulsante di accensione per cinque secondi.
2	Pulsante Home	Tornare alla schermata iniziale.
3	Pulsante Indietro	Tornare alla schermata precedente.
4	Pulsante Avvio	Avviare un lavoro, in base alla modalità selezionata.
5	Spia luminosa	Verificare lo stato della stampante.
6	Visualizza	<ul style="list-style-type: none"> <li>• Visualizzare i messaggi della stampante e lo stato dei materiali di consumo.</li> <li>• Installare e utilizzare la stampante.</li> </ul>

## Personalizzazione della schermata iniziale

1. Dal pannello comandi, toccare **Impostazioni > Periferica > Icone della schermata iniziale visibili**.
2. Selezionare le icone che si desidera visualizzare nella schermata iniziale.
3. Applicare le modifiche.

## Modifica della lingua della tastiera sul display

 **Nota:** È possibile modificare la lingua della tastiera solo per le attività della stampante che richiedono input alfanumerico, come e-mail o scansione.

1. Toccare il campo di immissione.
2. Toccare e tenere premuto il tasto della lingua sulla tastiera.
3. Selezionare una lingua.

## Informazioni sullo stato della spia luminosa

Spia luminosa	Stato della stampante
Disattivato	La stampante è spenta.
Blu	La stampante è accesa o pronta.
Blu lampeggiante	La stampante sta elaborando dei dati.
Rosso lampeggiante	La stampante richiede l'intervento dell'utente.
Ambra	La stampante è in modalità sospensione.

## Scelta della carta

### Istruzioni relative alla carta

Usare carta appropriata per prevenire inceppamenti e assicurare una stampa senza problemi.

- Utilizzare sempre carta nuova, senza difetti.
- Prima di caricare la carta, identificare il lato di stampa consigliato. In genere, questa informazione è riportata sulla confezione della carta.
- Non utilizzare carta tagliata o rifilata a mano.
- Non utilizzare contemporaneamente supporti di formato, tipo o grammatura diversi nello stesso vassoio; ciò potrebbe causare inceppamenti.
- Non utilizzare carta patinata, a meno che non sia appositamente concepita per la stampa elettrofotografica.

### Caratteristiche della carta

Le caratteristiche della carta descritte di seguito determinano la qualità e l'affidabilità della stampa. È opportuno considerare questi fattori prima di eseguire la stampa.

#### Grammatura

Nel vassoio della stampante è possibile inserire carta con grammatura compresa tra 60 e 176 g/m<sup>2</sup> (16-47 lb) a grana lunga. Carta con grammatura inferiore a 60 g/m<sup>2</sup> (16 lb.) non ha uno spessore sufficiente per una corretta alimentazione e può causare inceppamenti.

#### Arricciamento

L'arricciamento è la tendenza della carta a curvarsi ai bordi. Un arricciamento eccessivo può causare problemi di alimentazione. La carta può arricciarsi dopo il passaggio nella stampante, dove è esposta a temperature elevate. La conservazione della carta fuori dalla confezione in condizioni di caldo, freddo, forte umidità o assenza di umidità, può favorirne l'arricciamento prima della stampa e causare problemi di alimentazione.

#### Levigatezza

La levigatezza della carta influisce direttamente sulla qualità di stampa. Se la carta è troppo ruvida, il toner non si fonde correttamente con la carta. Se la carta è troppo levigata, è possibile che si verifichino problemi di alimentazione o di qualità di stampa. Si consiglia l'utilizzo di carta con 50 punti Sheffield.

#### Contenuto di umidità

La quantità di umidità presente nella carta influisce sia sulla qualità di stampa che sulla corretta alimentazione. Lasciare la carta nella confezione originale fino al momento dell'utilizzo. L'esposizione della carta a variazioni di umidità può comprometterne le prestazioni.

Conservare la carta nella confezione originale nello stesso ambiente della stampante per 24-48 ore prima di stampare. Prolungare il periodo di tempo di alcuni giorni se l'ambiente di conservazione o trasporto della carta è molto diverso rispetto a quello della stampante. La carta spesso può richiedere un periodo di condizionamento più lungo.

## Direzione della grana

La grana è l'allineamento delle fibre di carta in un foglio. La grana può essere *grana lunga*, se segue la lunghezza del foglio, oppure *grana corta*, se segue la larghezza del foglio.

Per la carta con grammatura compresa tra 60 e 176 g/m<sup>2</sup> (16-47 lb), è consigliato il tipo di carta a grana lunga.

## Contenuto di fibre

Generalmente, la carta xerografica di alta qualità è interamente composta di pasta di legno sottoposta a trattamenti chimici. Ciò le conferisce un elevato livello di stabilità, che comporta un minor numero di problemi di alimentazione e offre una migliore qualità di stampa. La carta contenente fibre come il cotone possiede caratteristiche che possono causare problemi di gestione della carta stessa.

## Carta non adatta

Si consiglia di non utilizzare i seguenti tipi di carta con la stampante:

- Carte sottoposte a trattamenti chimici utilizzate per eseguire copie senza carta carbone (dette anche carte autocopianti), carta CCP (carbonless copy paper) o NCR (no carbon required)
- Carta prestampata con sostanze chimiche che potrebbero contaminare la stampante
- Carta prestampata che può alterarsi a causa della temperatura nell'unità di fusione della stampante
- Carta prestampata che richiede una registrazione (l'esatta indicazione dell'area di stampa sulla pagina) superiore a ± 2,3mm (± 0,9 poll.), ad esempio i moduli OCR (optical character recognition)

In alcuni casi, per stampare correttamente su questi moduli, è possibile regolare la registrazione mediante l'applicazione software.

- Carta patinata (di qualità cancellabile), carta sintetica, carta termica
- Carta con bordi irregolari, ruvida, arricciata o con superficie lavorata
- Carta riciclata non conforme allo standard europeo EN12281:2002
- Carta di grammatura inferiore a 60 g/m<sup>2</sup> (16 lb)
- Moduli o documenti composti da più parti

## Scelta dei moduli prestampati e della carta intestata

- Utilizzare carta a grana lunga.
- Utilizzare solo moduli e carta intestata ottenuti con un processo di fotolitografia o di stampa a rilievo.
- Evitare tipi di carta con superfici ruvide o lavorate.
- Utilizzare inchiostri che non risentano dell'eventuale presenza di resina nel toner. Tra gli inchiostri che soddisfano tali requisiti sono solitamente compresi gli inchiostri stabilizzati per ossidazione od oleosi ma non quelli al lattice.
- Eseguire una stampa di prova sui moduli prestampati e la carta intestata che si desidera utilizzare prima di acquistarne grandi quantità. Questa azione stabilisce se l'inchiostro sul modulo prestampato o sulla carta intestata influisce sulla qualità di stampa.

- In caso di dubbio, contattare il fornitore della carta.
- Quando si esegue la stampa su carta intestata, caricare la carta con l'orientamento corretto per la stampante in uso. Per ulteriori informazioni, consultare la Guida alla carta e ai supporti speciali.

## Conservazione della carta

Le seguenti istruzioni per la conservazione della carta consentono di evitare eventuali inceppamenti e di mantenere la qualità di stampa a un livello elevato:

- Conservare la carta nella confezione originale nello stesso ambiente della stampante per 24-48 ore prima di stampare.
- Prolungare il periodo di tempo di alcuni giorni se l'ambiente di conservazione o trasporto della carta è molto diverso rispetto a quello della stampante. La carta spesso può richiedere un periodo di condizionamento più lungo.
- Per ottenere risultati ottimali, conservare la carta in un ambiente con temperatura di 21 °C (70 °F) e con umidità relativa del 40 %.
- La maggior parte dei produttori di etichette consiglia di stampare in un ambiente con temperatura compresa tra 18 e 24 °C (tra 65 e 75 °F) e con umidità relativa compresa tra il 40 e il 60 %.
- Conservare la carta nelle apposite confezioni, su uno scaffale o un ripiano anziché sul pavimento.
- Conservare le singole confezioni su una superficie piana.
- Non poggiare nulla sopra le confezioni della carta.
- Rimuovere la carta dalla scatola o dalla confezione solo quando è il momento di caricarla nella stampante. La scatola e la confezione consentono di mantenere la carta pulita, asciutta e piatta.

## Formati carta supportati

Formato carta	Vassoio da 250 fogli standard	Alimentatore manuale	Stampa fronte/retro	ADF	Vetro dello scanner
A4 210 x 297 mm (8,27 x 11,7 poll.)	✓	✓	✓	✓	✓
A5 <sup>1</sup> 148 x 210 mm (5,83 x 8,27 poll.)	✓	✓	X	✓	✓
A6 105 x 148 mm (4,13 x 5,83 poll.)	✓	✓	X	✓	✓
JIS B5	✓	✓	X	✓	✓

Informazioni sulla stampante

Formato carta	Vassoio da 250 fogli standard	Alimentatore manuale	Stampa fronte/retro	ADF	Vetro dello scanner
182 x 257 mm (7,17 x 10,1 poll.)					
Oficio (Messico) 215,9 x 340,4 mm (8,5 x 13,4 poll.)	✓	✓	✓	✓	X
Hagaki 100 x 148 mm (3,94 x 5,83 poll.)	✓	✓	X	X	✓
Statement 139,7 x 215,9 mm (5,5 x 8,5 poll.)	✓	✓	X	✓	✓
Executive 184,2 x 266,7 mm (7,25 x 10,5 poll.)	✓	✓	X	✓	✓
Letter 215,9 x 279,4 mm (8,5 x 11 poll.)	✓	✓	✓	✓	✓
Legal 215,9 x 355,6 mm (8,5 x 14 poll.)	✓	✓	✓	✓	X
Folio 215,9 x 330,2 mm (8,5 x 13 poll.)	✓	✓	✓	✓	X
Universal <sup>2,3</sup> 98,4 x 148-215,9 x 355,6 mm (3,86 x 5,83-8,5 x 14 poll.)	✓	✓	✓	✓	✓ <sup>4</sup>
Universal <sup>2,3</sup> 25,4 x 25,4-215,9 x 297 mm (1 x 1-8,5 x 11,69 poll.)	X	X	X	X	✓

Formato carta	Vassoio da 250 fogli standard	Alimentatore manuale	Stampa fronte/retro	ADF	Vetro dello scanner
Universal <sup>2,3</sup> 105 x 148- 215,9 x 355,6 mm (4,13 x 5,83-8,5 x 14 poll.)	X	X	X	✓	X
Busta 7 ¾ 98,4 x 190,5 mm (3,875 x 7,5 poll.)	✓ <sub>5</sub>	✓	X	X	✓
Busta 9 98,4 x 225,4 mm (3,875 x 8,9 poll.)	✓ <sub>5</sub>	✓	X	X	✓
Busta 10 104,8 x 241,3 mm (4,12 x 9,5 poll.)	✓ <sub>5</sub>	✓	X	X	✓
Busta DL 110 x 220 mm (4,33 x 8,66 poll.)	✓ <sub>5</sub>	✓	X	X	✓
Busta C5 162 x 229 mm (6,38 x 9,01 poll.)	✓ <sub>5</sub>	✓	X	X	✓
Busta B5 176 x 250 mm (6,93 x 9,84 poll.)	✓ <sub>5</sub>	✓	X	X	✓

Formato carta	Vassoio da 250 fogli standard	Alimentatore manuale	Stampa fronte/retro	ADF	Vetro dello scanner
Altra busta 98,4 x 162- 176 x 250 mm (3,87 x 6,38-6,93 x 9,84 poll.)	✓ <sup>5</sup>		X	X	N/D
<p><sup>1</sup> Il senso di alimentazione predefinito supportato è dal lato lungo. Quando si utilizza l'orientamento lato corto, il formato A5 viene gestito come carta stretta.</p> <p><sup>2</sup> Se selezionata, si ottiene un formato di pagina pari a 215,90x 355,60 mm (8,5 x 14 poll.), a meno di diverse indicazioni specificate dall'applicazione.</p> <p><sup>3</sup> Caricare il formato di carta stretto inserendo il bordo corto per primo nella stampante.</p> <p><sup>4</sup> Supporta solo carte con formato fino a 216 x 297 mm (8,5 x 11,7 poll.)</p> <p><sup>5</sup> Il vassoio da 250 fogli standard supporta solo fino a 5 buste alla volta. Il vassoio da 250 fogli opzionale supporta fino a 40 buste alla volta.</p>					

## Tipi di carta supportati

- Etichette, buste e cartoncini vengono sempre stampati a velocità ridotta.
- Le etichette sono supportate per uso occasionale e devono essere sottoposte a test per determinare l'accettabilità.
- L'ADF supporta solo carta normale.

Tipo di carta	Vassoio da 250 fogli standard	Alimentatore manuale	Stampa fronte/retro
Carta normale	✓	✓	✓
Cartoncino	✓	✓	X
Etichette	✓	✓	X
Buste	✓	✓	X

## Grammature carta supportate

 **Nota:** L'ADF supporta carta da 52-90,3 g/m<sup>2</sup> (14-24 lb bond).

Tipi e grammature della carta	Vassoio da 250 fogli standard	Alimentatore manuale	Stampa fronte/retro
Carta leggera 60-74,9 g/m <sup>2</sup> a grana lunga (16-19,9 lb bond)	✓	✓	✓
Carta normale 75-90,3 g/m <sup>2</sup> a grana lunga (20-24 lb bond)	✓	✓	✓
Carta pesante 90,3-105 g/m <sup>2</sup> a grana lunga (24,1-28 lb bond)	✓	✓	✓
Cartoncino 105,1-162 g/m <sup>2</sup> a grana lunga (28,1-43 lb bond)	✓	✓	X
Cartoncino 163-200 g/m <sup>2</sup> a grana lunga (43,1-53 lb bond)	X	✓	X
Etichette di carta 131 g/m <sup>2</sup> (35 lb. bond)	✓	✓	X
Buste 60-105 g/m <sup>2</sup> (16-28 lb. bond)	✓	✓	X



# Impostazione, installazione e configurazione

Questo capitolo contiene:

- Scelta della posizione per la stampante ..... 34
- Collegamento dei cavi ..... 35
- Impostazione e uso delle applicazioni della schermata iniziale..... 37
- Impostazione della stampante in modalità fax ..... 39
- Configurazione delle impostazioni del protocollo SMTP di posta elettronica ..... 44
- Tramite la procedura guidata di configurazione e-mail della stampante..... 45
- Mediante il menu Impostazioni della stampante ..... 46
- Tramite il Server Web integrato ..... 47
- Fornitori di servizi di e-mail ..... 48
- Caricamento della carta e dei supporti speciali ..... 55
- Installazione e aggiornamento di software, driver e firmware ..... 61
- Collegamento in rete ..... 66
- Stampa della pagina impostazioni menu ..... 70

## Scelta della posizione per la stampante

- Lasciare spazio sufficiente per aprire vassoi, coperture e sportelli e per installare opzioni hardware.
- Installare la stampante vicino a una presa elettrica.
- ⚠ **ATTENZIONE – PERICOLO DI LESIONI:** Per evitare il rischio di incendio o scosse elettriche, collegare il cavo di alimentazione a una presa elettrica dotata di messa a terra e con le specifiche adeguate, situata in prossimità del prodotto e facilmente accessibile.
- ⚡ **ATTENZIONE – PERICOLO DI SCOSSA ELETTRICA:** Per evitare il rischio di scosse elettriche, non posizionare o utilizzare questo prodotto in prossimità di acqua o superfici bagnate.
- Accertarsi che il flusso d'aria nella stanza sia conforme all'ultima revisione delle norme standard ASHRAE 62 o CEN TC 156.
- Scegliere una superficie piana, solida e stabile.
- Posizionare la stampante:
  - Al riparo da polvere e sporcizia
  - Al riparo da punti di cucitrice sfusi e graffette
  - Lontano dal flusso diretto di eventuali condizionatori d'aria, riscaldatori o ventilatori
  - Al riparo dalla luce solare diretta e da livelli estremi di umidità
- Osservare l'intervallo di temperatura.  
Temperatura di funzionamento: Da 10 a 32,2 °C (da 50 a 90 °F)
- Consentire la seguente quantità di spazio consigliata intorno alla stampante per una corretta ventilazione:

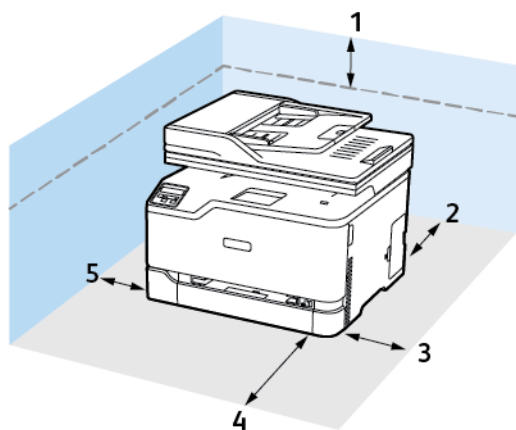

- |                                      |                                    |
|--------------------------------------|------------------------------------|
| 1. Lato superiore: 305 mm (12 poll.) | 4. Lato anteriore: 76 mm (3 poll.) |
| 2. Lato posteriore: 102 mm (4 poll.) | 5. Lato sinistro: 76 mm (3 poll.)  |
| 3. Lato destro: 76 mm (3 poll.)      |                                    |

## Collegamento dei cavi

- ⚠ ATTENZIONE – PERICOLO DI SCOSSA ELETTRICA:** Per evitare il rischio di scosse elettriche, non installare questo prodotto né effettuare i collegamenti elettrici o dei cavi, ad esempio del cavo di alimentazione, della funzione fax o del telefono, durante un temporale.
- ⚠ ATTENZIONE – PERICOLO DI LESIONI:** Per evitare il rischio di incendio o scosse elettriche, collegare il cavo di alimentazione a una presa elettrica dotata di messa a terra e con le specifiche adeguate, situata in prossimità del prodotto e facilmente accessibile.
- ⚠ ATTENZIONE – PERICOLO DI LESIONI:** Per evitare il rischio di incendi o scosse elettriche, utilizzare solo il cavo di alimentazione fornito con il prodotto o componenti sostitutivi autorizzati dal produttore.
- ⚠ ATTENZIONE – PERICOLO DI LESIONI:** Per ridurre il rischio di incendio, utilizzare solo un cavo (RJ-11 per telecomunicazioni AWG 26 o di sezione superiore quando si collega il prodotto alla rete pubblica telefonica commutata. Per gli utenti in Australia, il cavo deve essere approvato dall'autorità australiana per i media e le comunicazioni (ACMA).

**Avvertenza – Potenziale danno:** Per evitare la perdita di dati o il malfunzionamento della stampante, non toccare il cavo USB, eventuali adattatori di rete wireless o la stampante nelle aree mostrate mentre è in corso la stampa.

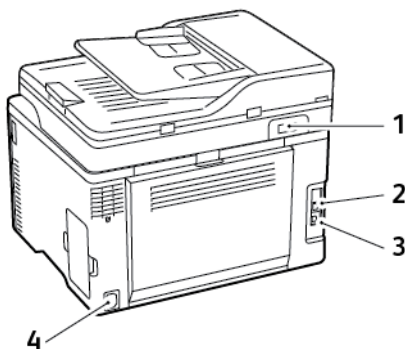

Numero	Porta stampante	Funzione
1	Porta LINE	Collegare la stampante a una linea telefonica attiva tramite una presa a muro standard (RJ-11), un filtro DSL o un adattatore VoIP o qualsiasi altro adattatore che consente di accedere alla linea telefonica per inviare e ricevere fax.  Per abilitare il fax manuale, utilizzare uno splitter fax dotato di cavo.
2	Porta Ethernet	Collegare la stampante a una rete.

Numero	Porta stampante	Funzione
3	Porta USB della stampante	Collegare la stampante a un computer.
4	Presca del cavo di alimentazione	Collegare la stampante a una presa elettrica dotata di messa a terra.

# Impostazione e uso delle applicazioni della schermata iniziale

## Ricerca dell'indirizzo IP della stampante

Per visualizzare l'indirizzo IP della stampante, aprire la schermata iniziale. L'indirizzo IP è composto da quattro serie di numeri separati da punti, ad esempio 123.123.123.123.

Se si utilizza un server proxy, disattivarlo temporaneamente per caricare correttamente la pagina Web.

## Gestione dei segnalibri

### Creazione di segnalibri

Utilizzare i segnalibri per stampare documenti usati di frequente che sono memorizzati nei server o sul Web.

1. Aprire un browser Web e immettere l'indirizzo IP della stampante nel relativo campo.
  - Visualizzare l'indirizzo IP della stampante nella schermata iniziale della stampante. L'indirizzo IP è composto da quattro serie di numeri separati da punti, ad esempio 123.123.123.123.
  - Se si utilizza un server proxy, disattivarlo temporaneamente per caricare correttamente la pagina Web.
2. Fare clic su **Segnalibri > Aggiungi segnalibro** e quindi digitare un nome di segnalibro.
3. Selezionare un tipo di protocollo di indirizzi ed eseguire una delle seguenti operazioni:
  - Per HTTP e HTTPS, digitare l'URL che si desidera aggiungere ai segnalibri.
  - Per HTTPS, assicurarsi di utilizzare il nome host e non l'indirizzo IP. Ad esempio, digitare myWebsite.com/sample.pdf anziché 123.123.123.123/sample.pdf. Accertarsi che il nome host corrisponda anche al valore del nome comune (CN) nel certificato del server. Per ulteriori informazioni su come ottenere il valore CN nel certificato del server, consultare la guida del browser web.
  - Per FTP, digitare l'indirizzo FTP. Ad esempio, myServer/myDirectory. Immettere la porta FTP. La Porta 21 è quella predefinita per l'invio dei comandi.
  - Per SMB, digitare l'indirizzo della cartella di rete. Ad esempio, myServer/myShare/myFile.pdf. Digitare il nome del dominio di rete.
  - Se necessario, selezionare il tipo di autenticazione per FTP e SMB.

Per limitare l'accesso al segnalibro, inserire un PIN.



**Nota:** L'applicazione supporta i seguenti tipi di file: PDF, JPEG, TIFF e pagine Web basate su HTML. Altri tipi di file, quali DOCX e XLXS, sono supportati su alcuni modelli di stampante.

4. Fare clic su **Salva**.

## Creazione di cartelle

1. Aprire un browser Web e immettere l'indirizzo IP della stampante nel relativo campo.
  - Visualizzare l'indirizzo IP della stampante nella schermata iniziale della stampante. L'indirizzo IP è composto da quattro serie di numeri separati da punti, ad esempio 123.123.123.123.
  - Se si utilizza un server proxy, disattivarlo temporaneamente per caricare correttamente la pagina Web.
2. Fare clic su **Segnalibri** > **Aggiungi cartella** e quindi digitare un nome di cartella.

 **Nota:** Per limitare l'accesso alla cartella, inserire un PIN.

3. Fare clic su **Salva**.

 **Nota:** È possibile creare cartelle o segnalibri all'interno di una cartella. Per creare un segnalibro, vedere [Creazione di segnalibri](#).

## Impostazione della stampante in modalità fax

### Impostazione della funzione fax

- Alcuni metodi di collegamento sono applicabili solo in alcuni paesi o regioni.
- Se la funzione fax è attivata e non completamente impostata, la spia luminosa potrebbe lampeggiare in rosso.
- Se non si dispone di un ambiente TCP/IP, utilizzare il pannello comandi per configurare la funzione fax.

**⚠ Avvertenza:** Per evitare la perdita di dati o il malfunzionamento della stampante, non toccare i cavi o la stampante nell'area mostrata mentre è in corso l'invio o la ricezione di un fax.

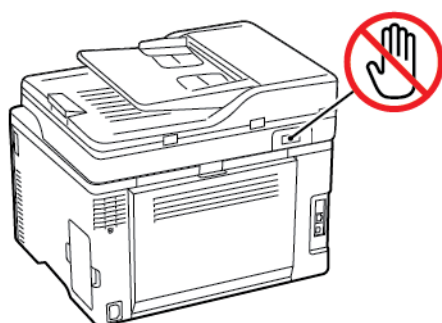

### Tramite la procedura guidata di configurazione fax della stampante

- Questa procedura guidata appare solo quando il fax analogico non è stato ancora configurato.
  - Questa procedura guidata configura soltanto il fax analogico. Per configurare altre modalità fax, andare a **Impostazioni > Fax > Impostazione fax**.
  - Prima di utilizzare la procedura guidata, assicurarsi che il firmware della stampante sia aggiornato. Per ulteriori informazioni, fare riferimento a [Aggiornamento del firmware](#).
1. Nella schermata iniziale, toccare **Fax**.
  2. Toccare **Imposta ora**.
  3. Digitare il nome del fax e toccare **Avanti**.
  4. Immettere il numero del fax e toccare **Fine**.

### Mediante il menu Impostazioni della stampante



1. Nella schermata iniziale, toccare **Impostazioni > Fax > Impostazione fax > Impostazioni fax generali**.
2. Configurare le impostazioni.

### Tramite il Server Web integrato

1. Aprire un browser Web e immettere l'indirizzo IP della stampante nel relativo campo. Per visualizzare l'indirizzo IP della stampante, consultare [Ricerca dell'indirizzo IP della stampante](#).

2. Fare clic su **Impostazioni > Fax > Impostazione fax > Impostazioni fax generali**.
3. Configurare le impostazioni.
4. Applicare le modifiche.

## Impostazione del fax tramite una linea telefonica standard

-  **ATTENZIONE – PERICOLO DI SCOSSA ELETTRICA:** Per evitare il rischio di scosse elettriche, non installare questo prodotto né effettuare i collegamenti elettrici o dei cavi, ad esempio del cavo di alimentazione, della funzione fax o del telefono, durante un temporale.
-  **ATTENZIONE – PERICOLO DI SCOSSA ELETTRICA:** Per evitare il rischio di scosse elettriche, non utilizzare la funzione fax in caso di temporali.
-  **ATTENZIONE – PERICOLO DI LESIONI:** Per ridurre il rischio di incendio, utilizzare solo un cavo (RJ-11 per telecomunicazioni AWG 26 o di sezione superiore quando si collega il prodotto alla rete pubblica telefonica commutata. Per gli utenti in Australia, il cavo deve essere approvato dall'autorità australiana per i media e le comunicazioni (ACMA).

### Impostazione 1: La stampante è collegata a una linea fax dedicata

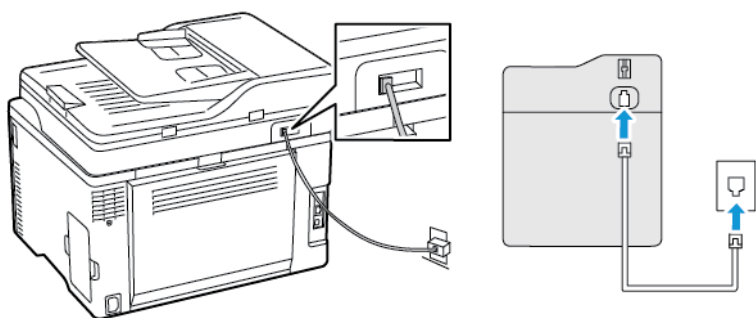

1. Collegare un'estremità del cavo telefonico alla porta di linea della stampante.
  2. Collegare l'altra estremità del cavo a una presa a muro analogica attiva.
- È possibile impostare la stampante per la ricezione di fax automatica (Risposta automatica su **Attivata**) o manuale (Risposta automatica su **Disattivata**).
  - Se si desidera che i fax vengano ricevuti automaticamente, impostare la stampante in modo che risponda dopo un numero di squilli specificato.

## Impostazione 2: La stampante condivide la linea con una segreteria telefonica

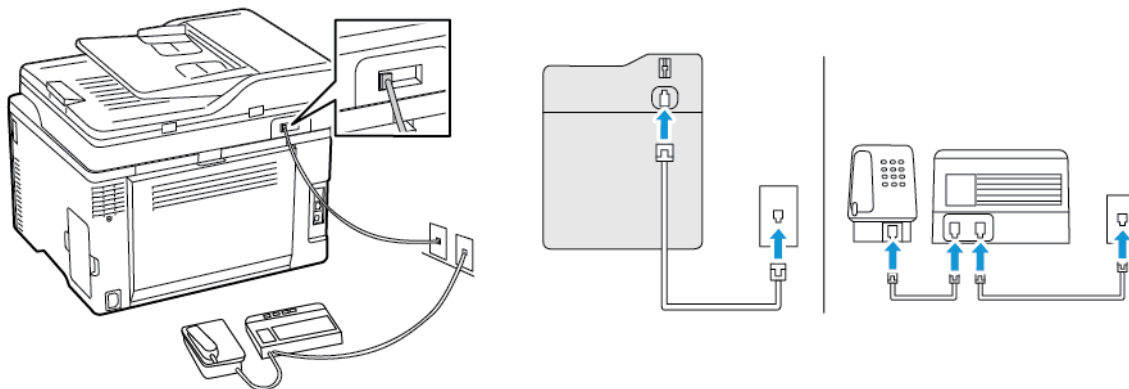

-  **Nota:** Se ci si abbona a un servizio di suoneria differenziata, accertarsi di impostare la sequenza di squilli corretta per la stampante. In caso contrario, la stampante non riceve i fax neppure se è stata impostata la ricezione automatica.

### Collegata a una diversa presa a muro



1. Collegare un'estremità del cavo telefonico alla porta di linea della stampante.
  2. Collegare l'altra estremità del cavo a una presa a muro analogica attiva.
- Se si dispone di un unico numero telefonico sulla linea, impostare la stampante per la ricezione automatica dei fax.
  - Impostare la stampante per rispondere alle chiamate due squilli dopo la segreteria telefonica. Se, ad esempio, la segreteria telefonica risponde alle chiamate dopo quattro squilli, impostare l'opzione Squilli prima della risposta su **6**.

## Impostazione del fax in paesi o regioni con diverse prese telefoniche a muro e spine

-  **ATTENZIONE – PERICOLO DI SCOSSA ELETTRICA:** Per evitare il rischio di scosse elettriche, non installare questo prodotto né effettuare i collegamenti elettrici o dei cavi, ad esempio del cavo di alimentazione, della funzione fax o del telefono, durante un temporale.
-  **ATTENZIONE – PERICOLO DI SCOSSA ELETTRICA:** Per evitare il rischio di scosse elettriche, non utilizzare la funzione fax in caso di temporali.
-  **ATTENZIONE – PERICOLO DI LESIONI:** Per ridurre il rischio di incendio, utilizzare solo un cavo (RJ-11 per telecomunicazioni AWG 26 o di sezione superiore quando si collega il prodotto alla rete pubblica telefonica commutata. Per gli utenti in Australia, il cavo deve essere approvato dall'autorità australiana per i media e le comunicazioni (ACMA).

La presa a muro standard adottata dalla maggior parte dei paesi e delle regioni è RJ11. Se la presa a muro o l'apparecchiatura presente nell'edificio non è compatibile con questo tipo di connessione è necessario utilizzare un adattatore telefonico. È possibile che non venga fornito un adattatore insieme alla stampante per il paese o la regione di residenza, pertanto potrebbe essere necessario acquistarlo.

Potrebbe essere disponibile una spina dell'adattatore installata nella porta telefono della stampante. Non rimuovere la spina dell'adattatore dalla porta telefono della stampante se ci si collega a un sistema telefonico seriale o a cascata.

## Collegamento della stampante a una presa a muro non RJ11

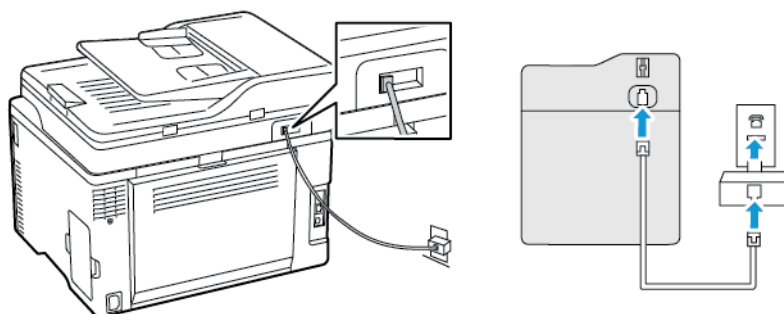

1. Collegare un'estremità del cavo telefonico alla porta di linea della stampante.
2. Collegare l'altra estremità del cavo telefonico all'adattatore RJ11, quindi collegare l'adattatore a una presa a muro telefonica attiva.
3. Se si desidera collegare un altro dispositivo con un connettore non RJ11 alla stessa presa a muro, collegarlo direttamente all'adattatore del telefono.

## Collegamento della stampante a una presa a muro in Germania

Le prese a muro tedesche presentano due tipi di porte. Le porte N sono destinate al collegamento di apparecchi fax, modem e segreterie telefoniche. La porta F è per i telefoni. Collegare la stampante a una qualsiasi porta N.

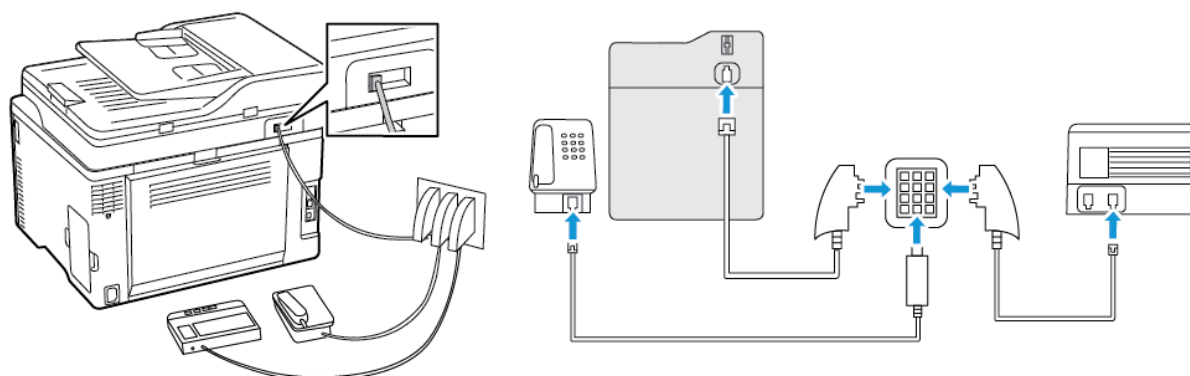

1. Collegare un'estremità del cavo telefonico alla porta di linea della stampante.
2. Collegare l'altra estremità del cavo all'adattatore RJ11, quindi collegare l'adattatore a una porta N.
3. Per collegare un telefono e una segreteria telefonica alla stessa presa a muro, collegare i dispositivi come indicato.

## Connessione a un servizio di suoneria differenziata

Con il servizio di suoneria differenziata è possibile disporre di più numeri di telefono su una singola linea telefonica. A ciascun numero di telefono è assegnata una diversa sequenza di squilli.

1. Nella schermata iniziale, toccare **Impostazioni > Fax > Impostazione fax > Impostazioni ricezione fax > Controlli amministrativi > Risposta a.**
2. Selezionare una sequenza di squilli.

## Impostazione della data e dell'ora del fax

1. Nella schermata iniziale, toccare **Impostazioni > Periferica > Preferenze > Data e ora > Configura**.
2. Configurare le impostazioni.

## Configurazione dell'ora legale

1. Nella schermata iniziale, toccare **Impostazioni > Periferica > Preferenze > Data e ora > Configura**.
2. Nel menu Fuso orario toccare **(UTC+utente) Personalizzato**.
3. Nel menu Configura toccare **Scarto UTC**.
4. Configurare le impostazioni.

## Configurazione delle impostazioni dell'altoparlante del fax

1. Nella schermata iniziale, toccare **Impostazioni > Fax > Impostazione fax > Impostazioni altoparlante**.
2. Attenersi alla seguente procedura:
  - Impostare la modalità altoparlante su **Sempre attivato**.
  - Impostare il volume dell'altoparlante su **Alto**.
  - Attivare il volume della suoneria.

## Configurazione delle impostazioni del protocollo SMTP di posta elettronica

Configurare le impostazioni SMTP (Simple Mail Transfer Protocol) in modo da poter inviare un documento scansionato tramite e-mail. Le impostazioni variano con ciascun provider di servizi e-mail.

Prima di iniziare, assicurarsi che la stampante sia connessa a una rete e che la rete sia connessa a Internet.

## Tramite la procedura guidata di configurazione e-mail della stampante

Prima di utilizzare la procedura guidata, assicurarsi che il firmware della stampante sia aggiornato. Per ulteriori informazioni, fare riferimento a [Aggiornamento del firmware](#).

1. Dalla schermata iniziale, toccare **E-mail**.
2. Toccare e digitare il proprio indirizzo e-mail.
3. Digitare la password.
  - A seconda del proprio provider di servizi e-mail, digitare la propria password account, password dell'app o password di autenticazione. Per ulteriori informazioni sulla password, fare riferimento all'elenco di [Fornitori di servizi di e-mail](#) e quindi cercare Password periferica.
  - Se il proprio provider non è presente in elenco, contattare il proprio provider e chiedergli le impostazioni di: Gateway SMTP primario, Porta del gateway SMTP primario, Usa SSL/TLS e Autenticazione server SMTP.
4. Toccare **OK**.

## Mediante il menu Impostazioni della stampante

1. Dalla schermata iniziale, toccare **Impostazioni > E-mail > Impostazione e-mail**.
2. Configurare le impostazioni.
  - Per ulteriori informazioni sulla password, fare riferimento all'elenco di [Fornitori di servizi di e-mail](#).
  - Per i provider di servizi e-mail non presenti in elenco, contattare il proprio provider e chiedere le impostazioni.

## Tramite il Server Web integrato

1. Aprire un browser Web e immettere l'indirizzo IP della stampante nel relativo campo.
  - Visualizzare l'indirizzo IP della stampante nella schermata iniziale della stampante. L'indirizzo IP è composto da quattro serie di numeri separati da punti, ad esempio 123.123.123.123.
  - Se si utilizza un server proxy, disattivarlo temporaneamente per caricare correttamente la pagina Web.
2. Fare clic su **Impostazioni > E-mail**.
3. Dalla sezione Configurazione e-mail, configurare le impostazioni.
  - Per ulteriori informazioni sulla password, fare riferimento all'elenco di [Fornitori di servizi di e-mail](#).
  - Per i provider di servizi e-mail non presenti in elenco, contattare il proprio provider e chiedere le impostazioni.
4. Fare clic su **Salva**.

## Fornitori di servizi di e-mail

Per stabilire le impostazioni SMTP del proprio provider di servizi e-mail, utilizzare le seguenti tabelle.

### Gmail™

 **Nota:** Assicurarsi che la verifica in due passaggi sia abilitata sul proprio account Google.

Per abilitare la verifica in due passaggi, andare alla pagina [Sicurezza dell'account Google](#), accedere al proprio account e quindi nella sezione Accesso a Google, fare clic su **Verifica in due passaggi**.

Impostazione	Valore
Gateway SMTP primario	smtp.gmail.com
Porta del gateway SMTP primario	587
Usa SSL/TLS	Obbligatorio
Richiedi certificato attendibile	Disabilitato
Indirizzo per la risposta	Il proprio indirizzo e-mail
Autenticazione server SMTP	Accesso/Normale
E-mail avviata da periferica	Usa credenziali SMTP periferica
ID utente della periferica	Il proprio indirizzo e-mail
Password periferica	Password app   <b>Nota:</b> Per creare una password app, andare alla pagina <a href="#">Sicurezza dell'account Google</a> , accedere al proprio account e nella sezione Accesso a Google, fare clic su <b>Password app</b> .

### Yahoo!® Mail

Impostazione	Valore
Gateway SMTP primario	smtp.mail.yahoo.com
Porta del gateway SMTP primario	587
Usa SSL/TLS	Obbligatorio
Richiedi certificato attendibile	Disabilitato
Indirizzo per la risposta	Il proprio indirizzo e-mail
Autenticazione server SMTP	Accesso/Normale
E-mail avviata da periferica	Usa credenziali SMTP periferica

Impostazione	Valore
ID utente della periferica	Il proprio indirizzo e-mail
Password periferica	Password app  <b>Nota:</b> Per creare una password app, andare alla pagina di <a href="#">Protezione account Yahoo</a> , accedere al proprio account e quindi nella sezione Protezione fare clic su <b>Genera password app</b> .

## Outlook Live

Queste impostazioni si applicano ai domini e-mail outlook.com e hotmail.com.

Impostazione	Valore
Gateway SMTP primario	smtp.office365.com
Porta del gateway SMTP primario	587
Usa SSL/TLS	Obbligatorio
Richiedi certificato attendibile	Disabilitato
Indirizzo per la risposta	Il proprio indirizzo e-mail
Autenticazione server SMTP	Accesso/Normale
E-mail avviata da periferica	Usa credenziali SMPT periferica
ID utente della periferica	Il proprio indirizzo e-mail
Password periferica	Password account o password app <ul style="list-style-type: none"> <li>• Per gli account con la verifica in due passaggi disabilitata, utilizzare la propria password account.</li> <li>• Per gli account con la verifica in due passaggi abilitata, utilizzare una password app. Per creare una password app, andare alla pagina <a href="#">Gestione account di Outlook Live</a> e accedere al proprio account.</li> </ul>

## AOL Mail

Impostazione	Valore
Gateway SMTP primario	smtp.aol.com
Porta del gateway SMTP primario	587
Usa SSL/TLS	Obbligatorio
Richiedi certificato attendibile	Disabilitato
Indirizzo per la risposta	Il proprio indirizzo e-mail
Autenticazione server SMTP	Accesso/Normale
E-mail avviata da periferica	Usa credenziali SMPT periferica

Impostazione	Valore
ID utente della periferica	Il proprio indirizzo e-mail
Password periferica	Password app  <b>Nota:</b> Per creare una password app, andare alla pagina di <a href="#">Protezione account AOL</a> , accedere al proprio account e quindi nella sezione Protezione fare clic su <b>Genera password app</b> .

## iCloud Mail

 **Nota:** Assicurarsi che la verifica in due passaggi sia abilitata sul proprio account.

Impostazione	Valore
Gateway SMTP primario	smtp.mail.me.com
Porta del gateway SMTP primario	587
Usa SSL/TLS	Obbligatorio
Richiedi certificato attendibile	Disabilitato
Indirizzo per la risposta	Il proprio indirizzo e-mail
Autenticazione server SMTP	Accesso/Normale
E-mail avviata da periferica	Usa credenziali SMTP periferica
ID utente della periferica	Il proprio indirizzo e-mail
Password periferica	Password app  <b>Nota:</b> Per creare una password app, andare alla pagina <a href="#">Gestione account iCloud</a> , accedere al proprio account e quindi nella sezione Protezione fare clic su <b>Genera password</b> .

## Comcast Mail

Impostazione	Valore
Gateway SMTP primario	smtp.comcast.net
Porta del gateway SMTP primario	587
Usa SSL/TLS	Obbligatorio
Richiedi certificato attendibile	Disabilitato
Indirizzo per la risposta	Il proprio indirizzo e-mail
Autenticazione server SMTP	Accesso/Normale
E-mail avviata da periferica	Usa credenziali SMTP periferica
ID utente della periferica	Il proprio indirizzo e-mail
Password periferica	Password account

## Mail.com

Impostazione	Valore
Gateway SMTP primario	smtp.mail.com
Porta del gateway SMTP primario	587
Usa SSL/TLS	Obbligatorio
Richiedi certificato attendibile	Disabilitato
Indirizzo per la risposta	Il proprio indirizzo e-mail
Autenticazione server SMTP	Accesso/Normale
E-mail avviata da periferica	Usa credenziali SMPT periferica
ID utente della periferica	Il proprio indirizzo e-mail
Password periferica	Password account

## Zoho Mail

Impostazione	Valore
Gateway SMTP primario	smtp.zoho.com
Porta del gateway SMTP primario	587
Usa SSL/TLS	Obbligatorio
Richiedi certificato attendibile	Disabilitato
Indirizzo per la risposta	Il proprio indirizzo e-mail
Autenticazione server SMTP	Accesso/Normale
E-mail avviata da periferica	Usa credenziali SMPT periferica
ID utente della periferica	Il proprio indirizzo e-mail
Password periferica	Password account o password app <ul style="list-style-type: none"> <li>• Per gli account con la verifica in due passaggi disabilitata, utilizzare la propria password account.</li> <li>• Per gli account con la verifica in due passaggi abilitata, utilizzare una password app. Per creare una password app, andare alla pagina <a href="#">Sicurezza dell'account Zoho Mail</a>, accedere al proprio account e quindi nella sezione Password specifiche per l'applicazione fare clic su <b>Genera nuova password</b>.</li> </ul>

## QQ Mail

 **Nota:** Assicurarsi che il servizio SMTP sia abilitato sul proprio account.

Per abilitare il servizio, dalla pagina home di QQ Mail, fare clic su **Impostazioni > Account**, quindi dalla sezione Servizio POP3/IMAP/SMTP/Exchange/CardDAV/CalDAV abilitare **Servizio POP3/SMTP** o **Servizio IMAP/SMTP**.

Impostazione	Valore
Gateway SMTP primario	smtp.qq.com
Porta del gateway SMTP primario	587
Usa SSL/TLS	Obbligatorio
Richiedi certificato attendibile	Disabilitato
Indirizzo per la risposta	Il proprio indirizzo e-mail
Autenticazione server SMTP	Accesso/Normale
E-mail avviata da periferica	Usa credenziali SMPT periferica
ID utente della periferica	Il proprio indirizzo e-mail
Password periferica	Codice di autorizzazione   <b>Nota:</b> Per generare un codice di autorizzazione, dalla pagina home di QQ Mail, fare clic su <b>Impostazioni &gt; Account</b> , e quindi nella sezione Servizio POP3/IMAP/SMTP/Exchange/CardDAV/CalDAV fare clic su <b>Genera codice di autorizzazione</b>

## NetEase Mail (mail.163.com)

 **Nota:** Assicurarsi che il servizio SMTP sia abilitato sul proprio account.

Per abilitare il servizio, dalla pagina home di NetEase Mail fare clic su **Impostazioni > POP3/SMTP/IMAP**, quindi abilitare **Servizio IMAP/SMTP** o **Servizio POP3/SMTP**.

Impostazione	Valore
Gateway SMTP primario	smtp.163.com
Porta del gateway SMTP primario	465
Usa SSL/TLS	Obbligatorio
Richiedi certificato attendibile	Disabilitato
Indirizzo per la risposta	Il proprio indirizzo e-mail
Autenticazione server SMTP	Accesso/Normale
E-mail avviata da periferica	Usa credenziali SMPT periferica
ID utente della periferica	Il proprio indirizzo e-mail
Password periferica	Password di autorizzazione   <b>Nota:</b> La password di autorizzazione viene fornita quando il servizio IMAP/SMTP o il servizio POP3/SMTP sono abilitati.

## NetEase Mail (mail.126.com)

 **Nota:** Assicurarsi che il servizio SMTP sia abilitato sul proprio account.

Per abilitare il servizio, dalla pagina home di NetEase Mail fare clic su **Impostazioni > POP3/**

**SMTP/IMAP**, quindi abilitare **Servizio IMAP/SMTP** o **Servizio POP3/SMTP**.

Impostazione	Valore
Gateway SMTP primario	smtp.126.com
Porta del gateway SMTP primario	465
Usa SSL/TLS	Obbligatorio
Richiedi certificato attendibile	Disabilitato
Indirizzo per la risposta	Il proprio indirizzo e-mail
Autenticazione server SMTP	Accesso/Normale
E-mail avviata da periferica	Usa credenziali SMTP periferica
ID utente della periferica	Il proprio indirizzo e-mail
Password periferica	Password di autorizzazione  <b>Nota:</b> La password di autorizzazione viene fornita quando il servizio IMAP/SMTP o il servizio POP3/SMTP sono abilitati.

## NetEase Mail (mail.yeah.net)

 **Nota:** Assicurarsi che il servizio SMTP sia abilitato sul proprio account.

Per abilitare il servizio, dalla pagina home di NetEase Mail fare clic su **Impostazioni > POP3/SMTP/IMAP**, quindi abilitare **Servizio IMAP/SMTP** o **Servizio POP3/SMTP**.

Impostazione	Valore
Gateway SMTP primario	smtp.yeah.net
Porta del gateway SMTP primario	465
Usa SSL/TLS	Obbligatorio
Richiedi certificato attendibile	Disabilitato
Indirizzo per la risposta	Il proprio indirizzo e-mail
Autenticazione server SMTP	Accesso/Normale
E-mail avviata da periferica	Usa credenziali SMTP periferica
ID utente della periferica	Il proprio indirizzo e-mail
Password periferica	Password di autorizzazione  <b>Nota:</b> La password di autorizzazione viene fornita quando il servizio IMAP/SMTP o il servizio POP3/SMTP sono abilitati.

## Sohu Mail

 **Nota:** Assicurarsi che il servizio SMTP sia abilitato sul proprio account.

Per abilitare il servizio, dalla pagina home di Sohu Mail fare clic su **Opzioni > Impostazioni >**

**POP3/SMTP/IMAP**, quindi abilitare **Servizio IMAP/SMTP** o **Servizio POP3/SMTP**.

Impostazione	Valore
Gateway SMTP primario	smtp.sohu.com
Porta del gateway SMTP primario	465
Usa SSL/TLS	Obbligatorio
Richiedi certificato attendibile	Disabilitato
Indirizzo per la risposta	Il proprio indirizzo e-mail
Autenticazione server SMTP	Accesso/Normale
E-mail avviata da periferica	Usa credenziali SMTP periferica
ID utente della periferica	Il proprio indirizzo e-mail
Password periferica	Password indipendente  <b>Nota:</b> La password indipendente viene fornita quando il servizio IMAP/SMTP o il servizio POP3/SMTP sono abilitati.

## Sina Mail

 **Nota:** Assicurarsi che il servizio POP3/SMTP sia abilitato sul proprio account.

Per abilitare il servizio, dalla pagina home di Sina Mail fare clic su **Impostazioni > Altre impostazioni > POP/IMAP/SMTP utente finale**, e quindi abilitare **Servizio POP3/SMTP**.

Impostazione	Valore
Gateway SMTP primario	smtp.sina.com
Porta del gateway SMTP primario	587
Usa SSL/TLS	Obbligatorio
Richiedi certificato attendibile	Disabilitato
Indirizzo per la risposta	Il proprio indirizzo e-mail
Autenticazione server SMTP	Accesso/Normale
E-mail avviata da periferica	Usa credenziali SMTP periferica
ID utente della periferica	Il proprio indirizzo e-mail
Password periferica	Codice di autorizzazione  <b>Nota:</b> Per creare un codice di autorizzazione, dalla pagina home dell'e-mail, selezionare <b>Impostazioni &gt; Altre impostazioni &gt; POP/IMAP/SMTP utente finale</b> e abilitare lo stato codice di autorizzazione.

- Se utilizzando le impostazioni fornite si verificano errori, contattare il proprio provider di servizi e-mail.
- Per i provider di servizi e-mail non presenti in elenco, contattare il proprio provider e chiedere le impostazioni.

## Caricamento della carta e dei supporti speciali

### Impostazione del tipo e del formato carta

1. Dal pannello comandi, andare a:  
**Impostazioni > OK > Carta > OK > Configurazione vassoi > OK > Formato/Tipo carta > OK**, quindi selezionare un'origine carta
2. Impostare il formato e il tipo di carta.

### Configurazione delle impostazioni carta Universale

1. Nella schermata iniziale, toccare **Impostazioni > Carta > Configurazione supporti > Impostazione Universale**.
2. Configurare le impostazioni.

### Caricamento del vassoio

 **ATTENZIONE – PERICOLO DI RIBALTAMENTO:** Per ridurre il rischio di instabilità dell'apparecchiatura, tenere il vassoio chiuso quando non serve.

1. Rimuovere il vassoio.

 **Nota:** Per evitare inceppamenti, non rimuovere il vassoio quando la stampante è occupata.

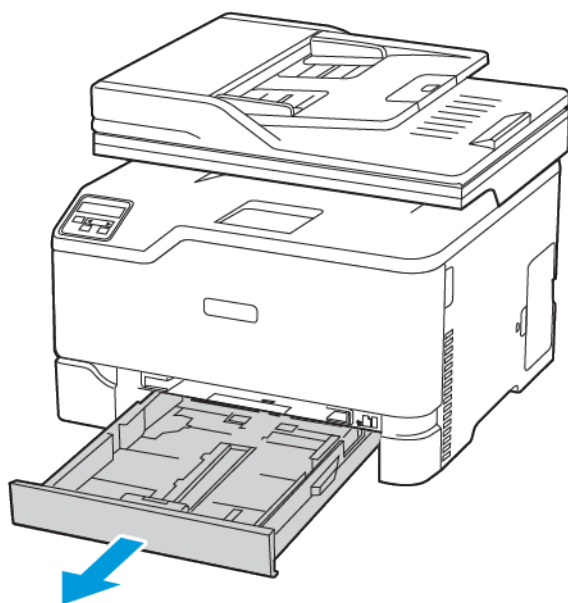

2. Flettere, aprire a ventaglio e allineare i bordi della carta prima di caricarla.



3. Caricare la pila di carta con il lato di stampa rivolto verso l'alto.

- Per la stampa solo fronte, caricare la carta intestata rivolta verso l'alto, con l'intestazione verso la parte posteriore del vassoio.
- Per la stampa fronte/retro, caricare la carta intestata rivolta verso il basso, con l'intestazione verso la parte anteriore del vassoio.
- Non far scivolare la carta nel vassoio.

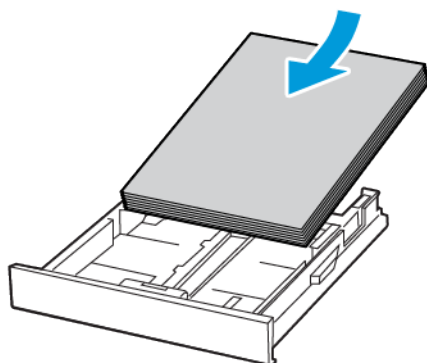

4. Per evitare inceppamenti della carta, accertarsi che l'altezza della pila di carta non superi l'indicatore di livello massimo della carta.

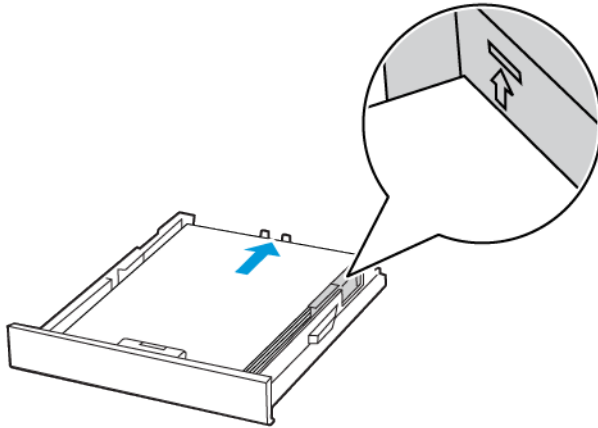

5. Regolare le guide in modo che corrispondano al formato della carta caricato.

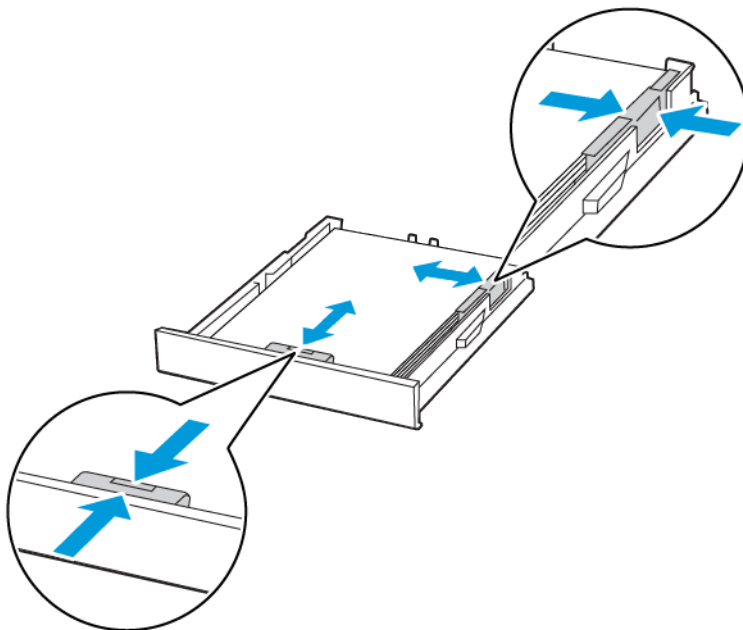

6. Inserire il vassoio.
7. Se necessario, impostare il tipo e il formato della carta nel pannello comandi in modo che corrispondano alla carta caricata.

## Caricamento dell'alimentatore manuale

1. Regolare le guide in modo che corrispondano al formato della carta caricato.

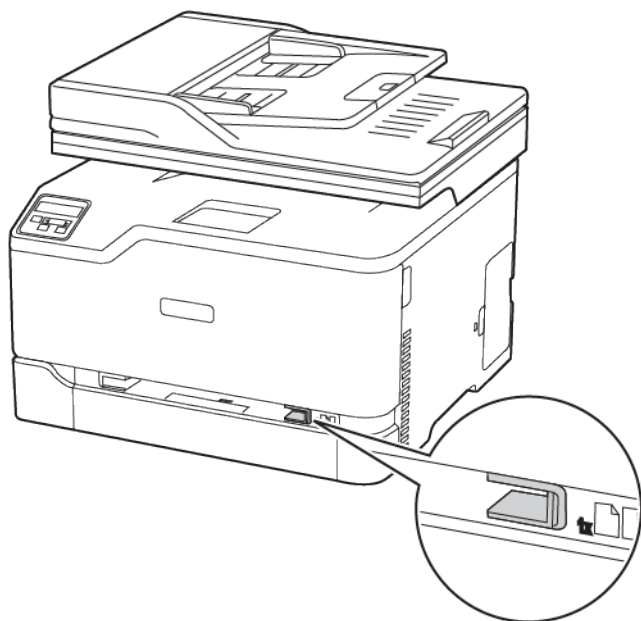

2. Caricare un foglio di carta con il lato di stampa rivolto verso l'alto.
  - Per la stampa solo fronte, caricare carta intestata con il lato di stampa rivolto verso l'alto e in modo che il bordo superiore entri per primo nella stampante.

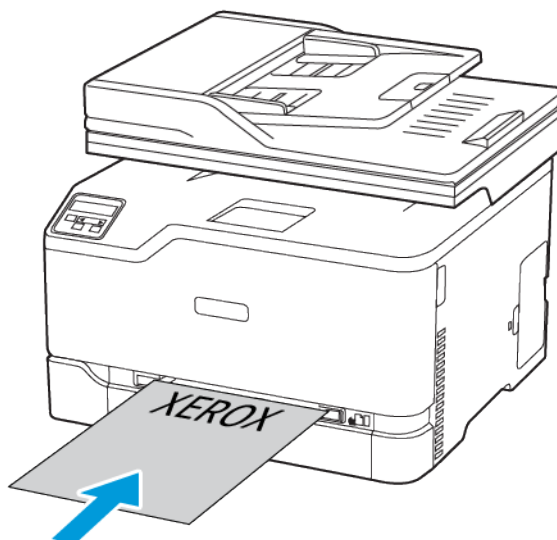

- Per la stampa fronte/retro, caricare la carta intestata con il lato di stampa rivolto verso il basso e in modo che il bordo superiore entri per ultimo nella stampante.

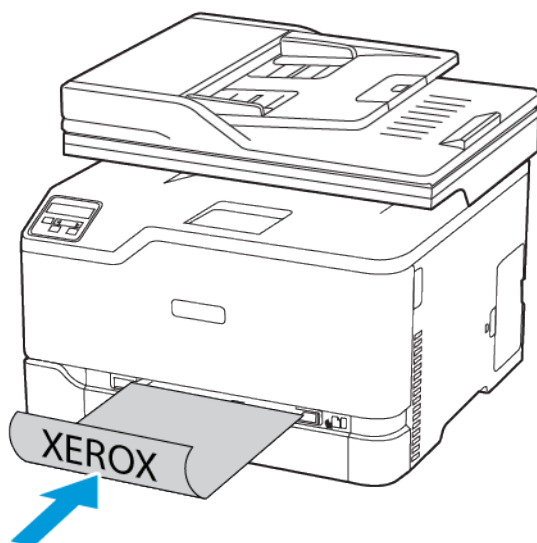

- Caricare la busta con il lembo rivolto verso il basso e contro il lato destro della guida della carta.

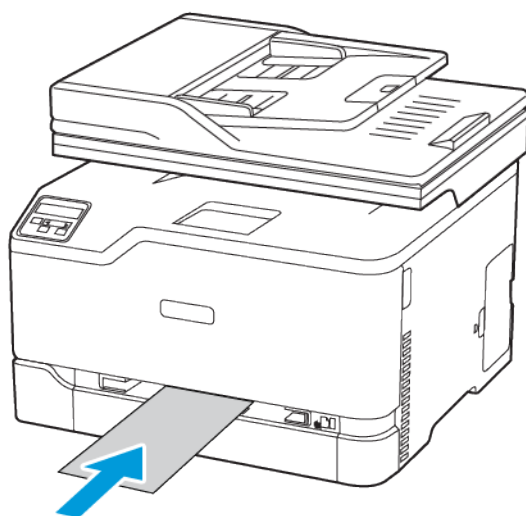

3. Inserire la carta finché il bordo di ingresso non viene intercettato e prelevato dalla stampante.
  - Per evitare inceppamenti della carta, non forzarla nell'alimentatore manuale.
  - Prima di caricare un altro foglio, attendere che sul display appaia un messaggio.

# Installazione e aggiornamento di software, driver e firmware

## Installazione del software

Prima di installare il software del driver di stampa, verificare che la stampante sia collegata alla corrente, accesa, connessa correttamente e dotata di un indirizzo IP valido. L'indirizzo IP viene visualizzato in genere nell'angolo superiore destro del pannello comandi.

Per visualizzare l'indirizzo IP della stampante, consultare [Ricerca dell'indirizzo IP della stampante](#).

 **Nota:** Se il CD *Software and Documentation* (software e documentazione) non è disponibile, scaricare i driver più recenti da [www.xerox.com/](http://www.xerox.com/)

## Operating System Requirements

- Windows 7, Windows 8, Windows 8.1, Windows 10, Windows Server 2008 R2, Windows Server 2012, Windows Server 2016, and Windows Server 2019.
- MacOS version 10.14 and later.
- UNIX and Linux: Your printer supports connection to various UNIX platforms through the network interface.

## Installazione dei driver di stampa per una stampante di rete Windows

1. Inserire il *Software and Documentation disc* (CD software e documentazione) nell'unità appropriata del computer. Se il programma di installazione non viene avviato automaticamente, passare all'unità, quindi fare doppio clic sul file del programma di installazione **Setup.exe**.
2. Fare clic su **Xerox Smart Start – Programma di installazione driver (scelta consigliata)**.
3. In Contratto di licenza, selezionare **Accetto**.
4. Dall'elenco delle stampanti rilevate, selezionare la propria stampante. Quando si installano driver di stampa per una stampante di rete, se la stampante non compare nell'elenco fare clic su **Stampante non presente?**, quindi inserire l'indirizzo IP della propria stampante.

Per visualizzare l'indirizzo IP della stampante, consultare [Ricerca dell'indirizzo IP della stampante](#).

5. Fare clic su **Installazione rapida**.  
Viene visualizzato un messaggio di conferma che l'installazione è stata completata correttamente.
6. Per completare l'installazione e chiudere la finestra del programma di installazione, fare clic su **Fine**.

## Installazione del file .zip del driver di stampa Windows

È possibile scaricare i driver di stampa da Xerox.com in un file .zip, quindi utilizzare l'Installazione guidata stampante di Windows per installare i driver di stampa sul computer.

Per installare il driver di stampa dal file .zip:

1. Scaricare e quindi estrarre il file .zip richiesto in una directory locale sul proprio computer.
  2. Sul computer, aprire il **Pannello di controllo**, quindi selezionare **Dispositivi e stampanti > Aggiungi stampante**.
  3. Fare clic su **La stampante non è elencata** e quindi su **Aggiungi stampante locale o di rete con impostazioni manuali**.
  4. Per utilizzare una porta precedentemente stabilita, selezionare **Usa una porta esistente**, quindi selezionare una porta TCP/IP standard dall'elenco.
  5. Per creare una porta TCP/IP standard:
    - a. Selezionare **Crea una nuova porta**.
    - b. Per Tipo di porta, selezionare **Porta TCP/IP standard**, quindi fare clic su **Avanti**.
    - c. Nel campo Nome host o Indirizzo IP, digitare il nome host o l'indirizzo IP della stampante.
    - d. Per disabilitare la funzione, deselezionare la casella di controllo relativa a **Interroga la stampante e seleziona automaticamente il driver da utilizzare**, quindi fare clic su **Avanti**.
  6. Fare clic su **Disco driver...**
  7. Fare clic su **Sfogli**. Cercare e selezionare il file driver.inf per la stampante. Fare clic su **Apri**.
  8. Selezionare il modello della stampante e fare clic su **Avanti**.
  9. Se viene visualizzato un messaggio indicante che il driver di stampa è stato installato in precedenza, fare clic su **Usa il driver attualmente installato (scelta consigliata)**.
  10. Nel campo Nome stampante, digitare un nome per la stampante.
  11. Per installare il driver di stampa, fare clic su **Avanti**.
  12. Se necessario, impostare la stampante come predefinita.
-  **Nota:** Prima di selezionare **Condividi stampante**, contattare l'amministratore di sistema.
13. Per inviare una pagina di prova alla stampante, fare clic su **Stampa pagina di prova**.
  14. Fare clic su **Fine**.

## Installazione dei driver di stampa per una stampante USB Windows

1. Collegare l'estremità B di un cavo A/B USB 2.0 standard o USB 3.0 alla porta USB sul retro della stampante.
2. Collegare l'estremità A del cavo USB alla porta USB del computer.
3. Se viene visualizzata la schermata Windows Trovato nuovo hardware, premere **Annulla**.
4. Inserire il *Software and Documentation disc* (CD software e documentazione) nell'unità appropriata del computer. Se il programma di installazione non viene avviato automaticamente, passare all'unità, quindi fare doppio clic sul file del programma di installazione **Setup.exe**.
5. Fare clic su **Xerox Smart Start – Programma di installazione driver (scelta consigliata)**.
6. In Contratto di licenza, selezionare **Accetto**.
7. Nell'elenco delle stampanti rilevate, selezionare la stampante, quindi selezionare **Installazione rapida**.

Viene visualizzato un messaggio di conferma che l'installazione è stata completata correttamente.

- 62 Stampante multifunzione a colori Xerox® C235  
Guida per l'utente

8. Per completare l'installazione e chiudere la finestra del programma di installazione, fare clic su **Fine**.

## Installazione della stampante come un WSD (Web Service on Devices)

WSD (Web Services on Devices) consente a un client di rilevare e accedere a un dispositivo remoto e ai servizi associati su una rete. WSD supporta il rilevamento, il controllo e l'utilizzo di dispositivi.

### Installazione di una stampante WSD utilizzando Aggiunta guidata dispositivo

1. Dal computer, fare clic su **Start**, quindi selezionare **Stampanti e scanner**.
2. Per aggiungere la stampante richiesta, fare clic su **Aggiungi una stampante o uno scanner**.
3. Nell'elenco dei dispositivi disponibili, selezionare quello che si desidera utilizzare, quindi fare clic su **Avanti**.



**Nota:** Se la stampante che si desidera utilizzare non è presente nell'elenco, fare clic sul pulsante **Annulla**. Per aggiungere manualmente la stampante, utilizzare l'indirizzo IP della stampante. Per maggiori dettagli, consultare [Installazione del file .zip del driver di stampa Windows](#).

4. Fare clic su **Chiudi**.

## Installazione di driver e utilità per MacOS

1. Scaricare il driver di stampa aggiornato da <https://www.xerox.com/office/drivers>.
2. Aprire il file Xerox® Print Drivers 5.xx.x.dmg o .pkg come richiesto per la stampante.
3. Per eseguire il file Xerox® Print Drivers 5.xx.x.dmg o .pkg, fare doppio clic sul nome file appropriato.
4. Quando richiesto, selezionare **Continua**.
5. Per accettare i termini del contratto di licenza, selezionare **Accetto**.
6. Per accettare il percorso di installazione corrente, selezionare **Installa** o selezionare un'altro percorso per i file di installazione, quindi scegliere **Installa**.
7. Se richiesto, inserire una password, quindi premere **OK**.
8. Nell'elenco delle stampanti rilevate, selezionare la stampante, quindi selezionare **Avanti**.
9. Se la stampante non appare nell'elenco delle stampanti rilevate:
  - a. Fare clic sull'**icona della stampante di rete**.
  - b. Digitare l'indirizzo della stampante, quindi fare clic su **Continua**.
  - c. Selezionare la stampante dall'elenco delle stampanti rilevate, quindi fare clic su **Continua**.
10. Se la stampante non è stata rilevata, verificare che sia accesa e che il cavo Ethernet o USB sia correttamente collegato.
11. Per accettare il messaggio della coda di stampa, fare clic su **OK**.
12. Selezionare o deselezionare le caselle di controllo **Imposta stampante come predefinita e Stampa pagina di prova**.
13. Fare clic su **Continua**, quindi fare clic su **Chiudi**.

## Aggiunta della stampante per MacOS

Per la connessione di rete, configurare la stampante utilizzando Bonjour® (mDNS), oppure per una connessione LPD, LPR, eseguire la connessione utilizzando l'indirizzo IP della stampante. Per una stampante non di rete, creare una connessione USB desktop.

Per ulteriori informazioni, visitare il supporto in linea a: <https://www.xerox.com/support>.

### Aggiunta della stampante mediante Bonjour

Per aggiungere la stampante utilizzando Bonjour®:

1. Dalla cartella Applicazioni del computer o dal Dock, aprire **Preferenza di sistema**.
2. Fare clic su **Stampanti e scanner**.  
L'elenco delle stampanti viene visualizzato sul lato sinistro della finestra.
3. Per l'elenco di stampanti, fare clic sull'icona Più (+).
4. Fare clic sull'icona **Predefinito** nella parte superiore della finestra.
5. Selezionare la stampante dall'elenco, quindi fare clic su **Aggiungi**.

 **Nota:** Se la stampante non è stata rilevata, verificare che sia accesa e che il cavo Ethernet sia collegato in modo corretto.

### Aggiunta della stampante specificando l'indirizzo IP

Per aggiungere la stampante specificando l'indirizzo IP:

1. Dalla cartella Applicazioni o dal Dock, aprire **Preferenze di Sistema**.
2. Fare clic su **Stampanti e scanner**.  
L'elenco delle stampanti viene visualizzato sul lato sinistro della finestra.
3. Nell'elenco di stampanti, fare clic sull'icona Più (+).
4. Fare clic su **IP**.
5. Nell'elenco Protocollo, selezionare il protocollo.
6. Nel campo Indirizzo, immettere l'indirizzo IP della stampante.
7. Nel campo Nome, digitare un nome per la stampante.
8. Dall'elenco Usa, scegliere **Seleziona un driver da utilizzare**.
9. Dall'elenco dei software della stampante, selezionare il driver della stampante relativo la modello di stampante interessato.
10. Fare clic su **Aggiungi**.

## Installazione di driver di stampa e utilità per UNIX e Linux

Per ulteriori informazioni sull'installazione dei driver di stampa e delle utilità per UNIX e Linux, fare riferimento a <https://www.xerox.com/office/drivers>.

## Aggiornamento del firmware

Alcune applicazioni richiedono un livello minimo di firmware del dispositivo per funzionare correttamente.

Per ulteriori informazioni sull'aggiornamento del firmware del dispositivo, contattare il rappresentante dell'assistenza clienti.

1. Aprire un browser Web e immettere l'indirizzo IP della stampante nel relativo campo.
    - Visualizzare l'indirizzo IP della stampante nella schermata iniziale della stampante. L'indirizzo IP è composto da quattro serie di numeri separati da punti, ad esempio 123.123.123.123.
    - Se si utilizza un server proxy, disattivarlo temporaneamente per caricare correttamente la pagina Web.
  2. Fare clic su **Impostazioni > Periferica > Aggiorna firmware**.
  3. Procedere con una delle operazioni seguenti:
    - Fare clic su **Controlla aggiornamenti > Accetto, avvia l'aggiornamento**.
    - Caricare il file flash. Per caricare il file flash, seguire questi passaggi. Per ottenere la versione firmware più recente, andare su [www.xerox.com](http://www.xerox.com) e cercare il proprio modello di stampante.
      1. Individuare il file flash.
-  **Nota:** Make sure that you have extracted the firmware zip file.
2. Fare clic su **Carica > Avvio**.

## Esportazione o importazione di un file di configurazione

È possibile esportare le impostazioni di configurazione della stampante in un file di testo e importare tale file per applicare le impostazioni ad altre stampanti.

1. Aprire un browser Web e immettere l'indirizzo IP della stampante nel relativo campo.
  - Visualizzare l'indirizzo IP della stampante nella schermata iniziale della stampante. L'indirizzo IP è composto da quattro serie di numeri separati da punti, ad esempio 123.123.123.123.
  - Se si utilizza un server proxy, disattivarlo temporaneamente per caricare correttamente la pagina Web.
2. Nel Server Web integrato, fare clic su **Esporta configurazione** o **Importa configurazione**.
3. Seguire le istruzioni visualizzate sullo schermo.
4. Se la stampante supporta le applicazioni, effettuare le seguenti operazioni:
  - a. Fare clic su **App** >selezionare l'applicazione > **Configura**.
  - b. Fare clic su **Esporta** o **Importa**.

## Collegamento in rete

### Connessione della stampante a una rete Wi-Fi

Prima di iniziare, accertarsi delle seguenti condizioni:

- Adattatore attivo è impostato su Automatico. Nella schermata iniziale, toccare **Impostazioni** > **Rete/Porte** > **Panoramica di rete** > **Adattatore attivo**.
- Il cavo Ethernet non è connesso alla stampante.

### Tramite la procedura guidata di configurazione wireless della stampante

Prima di utilizzare la procedura guidata, assicurarsi che il firmware della stampante sia aggiornato. Per ulteriori informazioni, fare riferimento a [Aggiornamento del firmware](#).

1. Nella schermata iniziale, toccare > **Imposta ora**.
2. Selezionare una rete Wi-Fi e digitare la password di rete.
3. Toccare **Fatto**.

### Mediante il menu Impostazioni della stampante

1. Nella schermata iniziale, toccare **Impostazioni** > **Rete/Porte** > **Wireless** > **Configura su pannello stampante** > **Scegli rete**.
2. Selezionare una rete Wi-Fi e digitare la password di rete.



**Nota:** Per i modelli di stampante predisposti per la rete Wi-Fi, viene visualizzata una richiesta di configurazione della rete Wi-Fi durante l'installazione iniziale.

### Connessione della stampante a una rete wireless tramite Wi-Fi Protected Setup (WPS)

Prima di iniziare, accertarsi delle seguenti condizioni:

- Il punto di accesso (router wireless) è certificato o compatibile con WPS. Per ulteriori informazioni, consultare la documentazione fornita con il punto di accesso.
- Nella stampante è installato un adattatore di rete wireless. Per ulteriori informazioni, vedere le istruzioni fornite con l'adattatore.
- Adattatore attivo è impostato su Automatico. Nella schermata iniziale, toccare **Impostazioni** > **Rete/Porte** > **Panoramica sulla rete** > **Adattatore attivo**.

### Tramite il metodo a pulsante

1. Nella schermata Iniziale, toccare **Impostazioni** > **Rete/Porte** > **Wireless** > **Wi-Fi Protected Setup** > **Avvia metodo a pulsante**.
2. Seguire le istruzioni visualizzate sul display.

## Tramite il metodo PIN (Personal Identification Number)

1. Nella schermata iniziale, toccare **Impostazioni > Rete/Porte > Wireless > Wi-Fi Protected Setup > Avvia metodo PIN**.
2. Copiare il PIN WPS a otto cifre.
3. Aprire un browser Web e immettere l'indirizzo IP del punto di accesso nel campo dell'indirizzo.
  - Per conoscere l'indirizzo IP, consultare la documentazione fornita con il punto di accesso.
  - Se si utilizza un server proxy, disattivarlo temporaneamente per caricare correttamente la pagina Web.
4. Accedere alle impostazioni WPS. Per ulteriori informazioni, consultare la documentazione fornita con il punto di accesso.
5. Immettere il PIN a otto cifre, quindi salvare le modifiche.

## Configurazione di Wi-Fi Direct

Wi-Fi Direct è una tecnologia peer-to-peer Wi-Fi che consente a dispositivi wireless di connettersi direttamente a una stampante abilitata a Wi-Fi Direct senza utilizzare un punto di accesso (router wireless).

1. Dalla schermata iniziale, toccare **Impostazioni > Rete/Porte > Wi-Fi Direct**.
2. Configurare le impostazioni.
  - **Abilita Wi-Fi Direct** – Abilita la stampante a trasmettere la propria rete Wi-Fi Direct.
  - **Nome Wi-Fi Direct** – Assegna un nome alla rete Wi-Fi Direct.
  - **Password Wi-Fi Direct** – Assegna la password di negoziazione della sicurezza wireless quando si utilizza la connessione peer-to-peer.
  - **Mostra password nella pagina Impostazioni** – Mostra la password nella Pagina impostazioni rete.
  - **Accetta automaticamente le richieste pulsante di comando** – Consente alla stampante di accettare automaticamente le richieste di connessione.



**Nota:** Non è sicuro accettare automaticamente le richieste pulsante di comando.

- Per impostazione predefinita, la password della rete Wi-Fi Direct non è visibile sul display della stampante. Per mostrare la password, abilitare la password di visualizzazione password. Dalla schermata iniziale, toccare **Impostazioni > Protezione > Varie > Abilita visualizzazione password/PIN**.
- Per conoscere la password della rete Wi-Fi Direct senza che venga mostrata sul display della stampante, nella schermata iniziale toccare **Impostazioni > Report > Rete > Imposta**.

## Connessione di un dispositivo mobile alla stampante

Prima di connettere il proprio dispositivo mobile, assicurarsi che Wi-Fi Direct sia stato configurato. Per ulteriori informazioni, fare riferimento a [Configurazione di Wi-Fi Direct](#).

### Connessione mediante Wi-Fi Direct



**Nota:** Queste istruzioni fanno riferimento soltanto ai dispositivi mobili Android.

1. Dal dispositivo mobile, andare al menu delle impostazioni.
2. Abilitare **Wi-Fi**, quindi toccare **Wi-Fi Direct**.
3. Selezionare il nome Wi-Fi Direct della stampante.
4. Confermare la connessione sul pannello comandi della stampante.

## Connessione tramite Wi-Fi

1. Dal dispositivo mobile, andare al menu delle impostazioni.
2. Toccare **Wi-Fi** e quindi selezionare il nome Wi-Fi Direct della stampante.



**Nota:** La stringa DIRECT-xy (dove x e y sono due caratteri casuali) precede il nome Wi-Fi Direct.

3. Digitare la password Wi-Fi Direct.

## Connessione di un computer alla stampante

Prima di connettere il proprio computer, assicurarsi che Wi-Fi Direct sia stato configurato. Per ulteriori informazioni, fare riferimento a [Configurazione di Wi-Fi Direct](#).

### Per gli utenti Windows

1. Aprire la cartella delle stampanti.
2. Selezionare la stampante da aggiornare, quindi effettuare una delle seguenti operazioni:
  - Per Windows 7 o versioni successive, selezionare **Proprietà stampante**.
  - Per le versioni precedenti, selezionare **Proprietà**.
3. Selezionare la scheda Configurazione, quindi selezionare **Aggiorna ora - Richiedi stampante**.
4. Applicare le modifiche.

### Per gli utenti Macintosh

1. Da Preferenze di sistema nel menu Apple, trovare la stampante, quindi selezionare **Opzioni e materiali di consumo**.
2. Accedere all'elenco delle opzioni hardware, quindi aggiungere le opzioni installate.
3. Applicare le modifiche.

## Disattivazione della rete Wi-Fi

1. Nella schermata iniziale, toccare **Impostazioni** > **Rete/Pote** > **Panoramica sulla rete** > **Adattatore attivo** > **Rete standard**.
2. Seguire le istruzioni visualizzate sul display.

## Verifica della connettività della stampante

1. Nella schermata iniziale, toccare **Impostazioni** > **Report** > **Rete** > **Pagina impostazioni rete**.

2. Nella prima sezione della pagina delle impostazioni di rete verificare che lo stato indichi che la stampante è connessa.

Se la stampante non risulta connessa, è possibile che il connettore LAN non sia attivo o che il cavo di rete non funzioni correttamente. Contattare l'amministratore per assistenza.

## Stampa della pagina impostazioni menu

Nella schermata iniziale, toccare **Impostazioni** > **Report** > **Pagina impostazioni menu**.

# Protezione della stampante

Questo capitolo contiene:

- Cancellazione della memoria della stampante ..... 72
- Ripristino delle impostazioni predefinite di fabbrica ..... 73
- Dichiarazione di volatilità ..... 74

## Cancellazione della memoria della stampante

Per cancellare i dati memorizzati in memoria volatile o nella stampante, spegnere la stampante.

Per cancellare la memoria non volatile o le singole impostazioni, le impostazioni del dispositivo e di rete, le impostazioni di protezione e le soluzioni integrate, effettuare le seguenti operazioni:

1. Nella schermata iniziale, toccare **Impostazioni > Periferica > Manutenzione > Cancella fuori servizio**.
2. Selezionare la casella di controllo **Cancella tutte le informazioni sulla memoria non volatile** e toccare **OK**.
3. Selezionare **Avvia configurazione iniziale** o **Lascia stampante non in linea**, quindi toccare **OK**.

## Ripristino delle impostazioni predefinite di fabbrica

1. Nella schermata iniziale, toccare **Impostazioni > Periferica > Ripristina valori predefiniti**.
2. Nel menu Ripristina impostazioni, selezionare le impostazioni da ripristinare.
3. Toccare **RIPRISTINA**.
4. Seguire le istruzioni visualizzate sul display.

## Dichiarazione di volatilità

La stampante contiene diversi tipi di memoria che possono memorizzare le impostazioni del dispositivo e di rete e i dati utente.

Tipo di memoria	Descrizione
Memoria volatile	La stampante usa memoria RAM ( <i>Random Access Memory</i> ) standard come buffer temporaneo dei dati utente durante semplici lavori di stampa.
Memoria non volatile	La stampante può usare due tipi di memoria non volatile: EEPROM e NAND (memoria flash). Entrambi sono utilizzati per memorizzare le informazioni relative al sistema operativo, alle impostazioni del dispositivo e alla rete.

Cancellare il contenuto di qualsiasi memoria della stampante installata nelle seguenti circostanze:

- La stampante deve essere dismessa.
- La stampante deve essere spostata in un altro reparto o in un'altra sede.
- La stampante deve essere riparata da un operatore esterno all'organizzazione.
- La stampante deve essere riparata al di fuori della sede aziendale.
- La stampante deve essere venduta a un'altra organizzazione.

# Stampa

Questo capitolo contiene:

- [Stampa da un computer.....](#) 76
- [Stampa da un dispositivo mobile.....](#) 77
- [Stampa da un'unità flash.....](#) 79
- [Unità flash e tipi di file supportati.....](#) 80
- [Stampa di un elenco di esempi di font.....](#) 81
- [Inserimento di fogli separatori tra copie.....](#) 82
- [Annullamento di un lavoro di stampa.....](#) 83
- [Regolazione dell'intensità del toner.....](#) 84

## Stampa da un computer

 **Nota:** Per etichette, cartoncini e buste, impostare il tipo e il formato della carta nella stampante prima di stampare il documento.

1. Dal documento che si sta tentando di stampare, aprire la finestra di dialogo Stampa.
2. Se necessario, regolare le impostazioni.
3. Stampare il documento.

## Stampa da un dispositivo mobile

### Stampa da un dispositivo mobile con Mopria™ Print Service

Mopria Print Service è una soluzione di mobile printing per dispositivi mobili con Android™ 10.0 o versioni successive. Consente di stampare direttamente su qualsiasi stampante certificata Mopria.

 **Nota:** Scaricare l'applicazione Mopria Print Service da Google Play™ Store e abilitare l'opzione sul dispositivo mobile.

1. Dal dispositivo mobile Android, aprire un'app compatibile o selezionare un documento da Gestione file.
2. Toccare **Altre opzioniStampa**.
3. Selezionare una stampante, quindi, se necessario, modificare le impostazioni.
4. Toccare **Stampa**.

### Stampa da un dispositivo mobile con AirPrint®



La funzione software AirPrint è una soluzione di stampa mobile che consente di stampare direttamente dai dispositivi su una stampante certificata AirPrint.

- Assicurarsi che il dispositivo Apple e la stampante siano collegati alla stessa rete. Se la rete è dotata di più hub wireless, accertarsi che entrambi i dispositivi siano connessi alla stessa subnet.
  - Questa applicazione è supportata solo in alcuni dispositivi Apple.
1. Da un dispositivo mobile, selezionare un documento da File Manager o avviare un'applicazione compatibile.
  2. Toccare **Condividi/Carica > Stampa**.
  3. Selezionare una stampante, quindi, se necessario, modificare le impostazioni.
  4. Stampare il documento.

### Stampa da un dispositivo mobile con Wi-Fi Direct®

Wi-Fi Direct è un servizio di stampa che consente di stampare su qualsiasi stampante abilitata a Wi-Fi Direct.

 **Nota:** Accertarsi che il dispositivo cellulare sia connesso alla rete wireless della stampante. Per ulteriori informazioni, fare riferimento a [Connessione di un dispositivo mobile alla stampante](#).

1. Dal dispositivo mobile, avviare un'applicazione compatibile o selezionare un documento da Gestione file.
2. A seconda del dispositivo mobile in uso, effettuare una delle seguenti operazioni:
  - Toccare  > **Stampa**.
  - Toccare  > **Stampa**.
  - Toccare  > **Stampa**.

## Stampa

3. Selezionare una stampante, quindi, se necessario, modificare le impostazioni.
4. Stampare il documento.

## Stampa da un'unità flash

Questa funzione è disponibile solo per alcuni modelli di stampante.

1. Inserire l'unità flash.

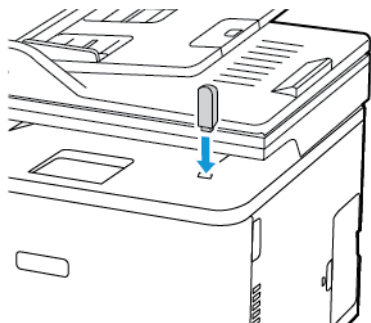

- Se si inserisce l'unità flash quando è visualizzato un messaggio di errore, la stampante la ignora.
  - Se si inserisce l'unità flash quando la stampante elabora altri lavori di stampa, sul display viene visualizzato il messaggio Occupata.
2. Selezionare il documento da stampare.  
Se necessario, configurare altre impostazioni di stampa.
  3. Stampare il documento.  
Per stampare un altro documento, selezionare **Unità USB**.

 **Avvertenza:** Per evitare la perdita di dati o il malfunzionamento della stampante, non toccare l'unità flash o la stampante nell'area mostrata mentre è in corso la stampa, la lettura o la scrittura da un dispositivo di memoria.

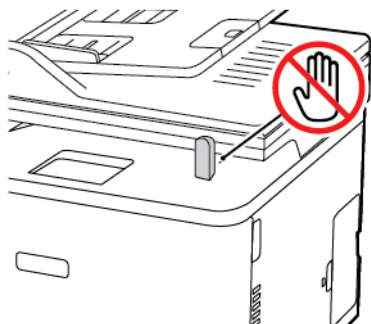

## Unità flash e tipi di file supportati

### Unità flash

- Lexar JumpDrive S70 (16 GB e 32 GB)
- SanDisk Cruzer (16 GB e 32 GB)
- PNY Attache (16 GB e 32 GB)
- Note:
  - La stampante supporta le unità flash USB ad alta velocità con Full-Speed standard.
  - È necessario che le unità flash USB supportino il sistema FAT (File Allocation Table).

### Tipi di file

Documenti	Immagini
<ul style="list-style-type: none"><li>• PDF (versione 1.7 o precedente)</li><li>• Formati file Microsoft (.doc, .docx, .xls, .xlsx, .ppt, .pptx)*</li></ul>	<ul style="list-style-type: none"><li>• .JPEG o .jpg</li><li>• .TIFF o .tif*</li><li>• .gif*</li><li>• .bmp*</li><li>• .png*</li><li>• .pcx*</li><li>• .dcx*</li></ul>

## Stampa di un elenco di esempi di font

1. Nella schermata iniziale toccare **Impostazioni** > **Report** > **Stampa** > **Font di stampa**.
2. Toccare **Font PCL** o **Font PostScript**.

## Inserimento di fogli separatori tra copie

1. Nella schermata iniziale, toccare **Impostazioni** > **Stampa** > **Layout** > **Fogli separatori** > **Tra copie**.
2. Stampare il documento.

# Annullamento di un lavoro di stampa

## Dal pannello comandi della stampante

Per i modelli di stampante con touch screen, procedere come segue:

1. Nella schermata iniziale, toccare **Annulla processo**.
2. Selezionare il lavoro da annullare.

Per i modelli di stampante privi di touch screen, premere **Annulla**.

## Dal computer

1. In base al sistema operativo, eseguire una delle operazioni seguenti:
  - Aprire la cartella Stampanti, quindi selezionare la stampante in uso.
  - Da Preferenze di sistema nel menu Apple, passare sulla stampante in uso.
2. Selezionare il lavoro da annullare.

## Regolazione dell'intensità del toner

1. Nella schermata iniziale, toccare **Impostazioni** > **Stampa** > **Qualità** > **Intensità toner**.
2. Selezionare un'impostazione.

# Copia

Questo capitolo contiene:

- Tramite l'alimentatore automatico e il vetro dello scanner..... 86
- Esecuzione di copie..... 87
- Copia di fotografie ..... 88
- Copia su carta intestata ..... 89
- Copia su entrambi i lati del foglio ..... 90
- Riduzione o ingrandimento di copie..... 91
- Copia di più pagine su un unico foglio ..... 92
- Fascicolazione delle copie ..... 93
- Copia di schede ..... 94
- Creazione di una scelta rapida di copia..... 95

## Tramite l'alimentatore automatico e il vetro dello scanner

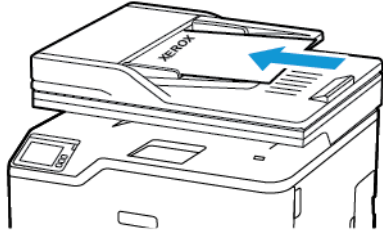
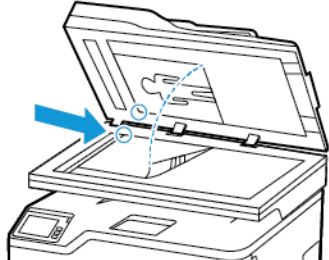
Alimentatore automatico (ADF)	Vetro dello scanner
 <ul style="list-style-type: none"><li>• Usare l'ADF per documenti con più pagine o documenti fronte/retro.</li><li>• Caricare il documento originale rivolto verso l'alto. Per i documenti di più pagine, accertarsi di allineare il bordo di ingresso prima del caricamento.</li><li>• Regolare le guide dell'ADF in base alla larghezza della carta che si sta caricando.</li></ul>	 <ul style="list-style-type: none"><li>• Utilizzare il vetro dello scanner per documenti di una sola pagina, pagine di libri, elementi di piccole dimensioni (come cartoline o foto), lucidi, carta fotografica o supporti sottili (come ritagli di riviste).</li><li>• Posizionare il documento rivolto verso il basso nell'angolo con la freccia.</li></ul>

## Esecuzione di copie

1. Caricare un documento originale nel vassoio dell'ADF o sul vetro dello scanner.

 **Nota:** Per evitare che l'immagine risulti ritagliata, assicurarsi che il documento originale e l'output abbiano lo stesso formato carta.

2. Nella schermata iniziale, toccare **Copia**, quindi specificare il numero di copie.  
Se necessario, regolare le impostazioni di copia.
3. Copiare il documento.

 **Nota:** Per effettuare una copia rapida dal pannello comandi, premere il pulsante **Avvio**.

## Copia di fotografie

1. Posizionare la foto sul vetro dello scanner.
2. Nella schermata iniziale, toccare **Copia** > **Tipo di contenuto** > **Foto**.
3. Copiare il documento.

## Copia su carta intestata

1. Caricare un documento originale nel vassoio dell'ADF o sul vetro dello scanner.
2. Nella schermata iniziale, toccare **Copia** > **Copia da** > selezionare il formato del documento originale.
3. Toccare **Copia a**, quindi selezionare l'origine carta che contiene la carta intestata.  
Se la carta intestata è stata caricata nell'alimentatore manuale, andare a: **Copia in** > **Alimentatore manuale** > selezionare un formato carta > **Carta intestata**.
4. Copiare il documento.

## Copia su entrambi i lati del foglio

1. Caricare un documento originale nel vassoio dell'ADF o sul vetro dello scanner.
2. Dalla schermata iniziale, toccare **Copia > Lati**.
3. Regolare le impostazioni.
4. Copiare il documento.

## Riduzione o ingrandimento di copie

1. Caricare un documento originale nel vassoio dell'ADF o sul vetro dello scanner.
2. Dalla schermata iniziale, selezionare: **Copia** > **Scala** > specificare un valore per la scala  
 **Nota:** Se si modifica il formato del documento originale o dell'output dopo aver impostato il valore della scala, quest'ultimo viene ripristinato su Automatico.
3. Copiare il documento.

## Copia di più pagine su un unico foglio

1. Caricare un documento originale nel vassoio dell'ADF o sul vetro dello scanner.
2. Nella schermata iniziale, toccare **Copia > Pagine per lato**.
3. Regolare le impostazioni.
4. Copiare il documento.

## Fascicolazione delle copie

1. Caricare un documento originale nel vassoio dell'ADF o sul vetro dello scanner.
2. Nella schermata iniziale, toccare **Copia > Fascicola > Attivato [1,2,1,2,1,2]**.
3. Copiare il documento.

## Copia di schede

1. Caricare una scheda sul vetro dello scanner.
2. Dal pannello comandi, andare a: **Copia > Copia Carta d'identità**
3. Se necessario, regolare le impostazioni.
4. Copiare il documento.

## Creazione di una scelta rapida di copia

1. Dalla schermata iniziale, toccare **Copia**.
2. Configurare le impostazioni e quindi toccare .
3. Creare una scelta rapida.

Copia

# E-mail

Questo capitolo contiene:

- Tramite l'alimentatore automatico e il vetro dello scanner..... 98
- Invio di un'e-mail ..... 99
- Creazione di una scelta rapida e-mail ..... 100

## Tramite l'alimentatore automatico e il vetro dello scanner

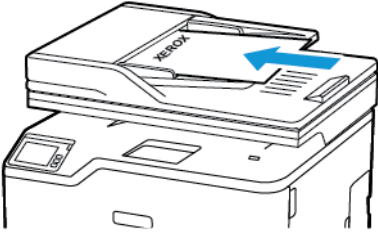
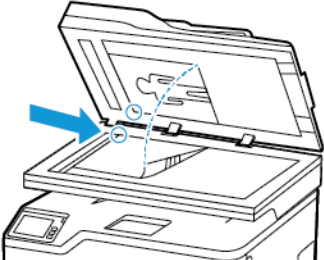
Alimentatore automatico (ADF)	Vetro dello scanner
 <p>Il diagramma mostra un'unità multifunzione con un documento inserito nell'alimentatore automatico (ADF). Una freccia blu indica la direzione di avanzamento del documento verso l'interno della macchina.</p> <ul style="list-style-type: none"><li>• Usare l'ADF per documenti con più pagine o documenti fronte/retro.</li><li>• Caricare il documento originale rivolto verso l'alto. Per i documenti di più pagine, accertarsi di allineare il bordo di ingresso prima del caricamento.</li><li>• Regolare le guide dell'ADF in base alla larghezza della carta che si sta caricando.</li></ul>	 <p>Il diagramma mostra il vetro dello scanner aperto. Una freccia blu indica la posizione del documento, che deve essere inserito nell'angolo inferiore sinistro del vetro. Una linea tratteggiata indica il percorso del documento verso il centro del vetro.</p> <ul style="list-style-type: none"><li>• Utilizzare il vetro dello scanner per documenti di una sola pagina, pagine di libri, elementi di piccole dimensioni (come cartoline o foto), lucidi, carta fotografica o supporti sottili (come ritagli di riviste).</li><li>• Posizionare il documento rivolto verso il basso nell'angolo con la freccia.</li></ul>

## Invio di un'e-mail

Prima di iniziare, accertarsi che le impostazioni SMTP siano configurate. Per ulteriori informazioni, fare riferimento a [Configurazione delle impostazioni del protocollo SMTP di posta elettronica](#).

### Tramite il pannello comandi

1. Caricare un documento originale nel vassoio dell'ADF o sul vetro dello scanner.
2. Nella schermata iniziale, toccare **E-mail**, quindi immettere le informazioni necessarie.
3. Se necessario, configurare le impostazioni per il tipo di file di output.
4. Inviare l'e-mail.

### Tramite un numero di scelta rapida

1. Caricare un documento originale nel vassoio dell'ADF o sul vetro dello scanner.
2. Nella schermata iniziale, toccare **Scelte rapide > E-mail**.
3. Selezionare il numero scelta rapida.
4. Inviare l'e-mail.

## Creazione di una scelta rapida e-mail

1. Nella schermata iniziale, toccare **E-mail**.
2. Configurare le impostazioni e quindi toccare .
3. Creare una scelta rapida.

# Fax

Questo capitolo contiene:

- Tramite l'alimentatore automatico e il vetro dello scanner..... 102
- Invio di un fax ..... 103
- Programmazione di un fax..... 104
- Creazione di una scelta rapida di destinazione fax ..... 105
- Modifica della risoluzione del fax ..... 106
- Regolazione dell'intensità del fax ..... 107
- Stampa di un registro fax ..... 108
- Blocco dei fax indesiderati ..... 109
- Mesa in attesa di un fax ..... 110
- Inoltro di un fax ..... 111

## Tramite l'alimentatore automatico e il vetro dello scanner

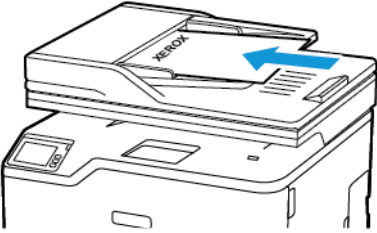
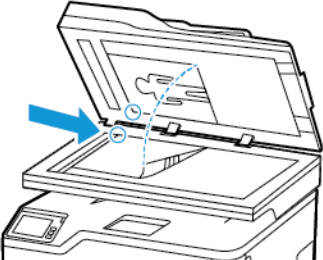
Alimentatore automatico (ADF)	Vetro dello scanner
 <ul style="list-style-type: none"><li>• Usare l'ADF per documenti con più pagine o documenti fronte/retro.</li><li>• Caricare il documento originale rivolto verso l'alto. Per i documenti di più pagine, accertarsi di allineare il bordo di ingresso prima del caricamento.</li><li>• Regolare le guide dell'ADF in base alla larghezza della carta che si sta caricando.</li></ul>	 <ul style="list-style-type: none"><li>• Utilizzare il vetro dello scanner per documenti di una sola pagina, pagine di libri, elementi di piccole dimensioni (come cartoline o foto), lucidi, carta fotografica o supporti sottili (come ritagli di riviste).</li><li>• Posizionare il documento rivolto verso il basso nell'angolo con la freccia.</li></ul>

## Invio di un fax

### Tramite il pannello comandi

1. Caricare un documento originale nel vassoio dell'ADF o sul vetro dello scanner.
2. Nella schermata iniziale, toccare **Fax**, quindi immettere le informazioni necessarie.  
Se necessario, regolare le impostazioni.
3. Inviare il documento tramite fax.

## Programmazione di un fax

1. Caricare il documento originale nel vassoio ADF o sul vetro dello scanner.
2. Dalla schermata iniziale, selezionare: **Fax** > **A** > immettere il numero di fax > **Fine**
3. Toccare **Ora di invio**, configurare la data e l'ora, quindi toccare **OK**.
4. Inviare il fax.

## Creazione di una scelta rapida di destinazione fax

1. Nella schermata iniziale, toccare **Fax > A**.
2. Immettere il numero del destinatario, quindi toccare **Fine**.
3. Toccare .
4. Creare una scelta rapida.

## Modifica della risoluzione del fax

1. Caricare un documento originale nel vassoio dell'ADF o sul vetro dello scanner.
2. Nella schermata iniziale, toccare **Fax**, quindi immettere le informazioni necessarie.
3. Toccare **Risoluzione** e regolare le impostazioni.
4. Inviare il fax.

## Regolazione dell'intensità del fax

1. Caricare un documento originale nel vassoio dell'ADF o sul vetro dello scanner.
2. Nella schermata iniziale, toccare **Fax**, quindi immettere le informazioni necessarie.
3. Toccare **Intensità** e regolare le impostazioni.
4. Inviare il fax.

## Stampa di un registro fax

1. Nella schermata iniziale, toccare **Impostazioni** > **Report** > **Fax**.
2. Toccare **Registro processi fax** o **Registro chiamate fax**.

## Blocco dei fax indesiderati

1. Nella schermata iniziale, toccare **Impostazioni** > **Fax** > **Impostazione fax** > **Impostazioni ricezione fax** > **Controlli amministrativi**.
2. Impostare Blocca fax senza nome su **Attivato**.

## Mesa in attesa di un fax

1. Aprire un browser Web e immettere l'indirizzo IP della stampante nel relativo campo.
  - Visualizzare l'indirizzo IP della stampante nella schermata iniziale della stampante. L'indirizzo IP è composto da quattro serie di numeri separati da punti, ad esempio 123.123.123.123.
  - Se si utilizza un server proxy, disattivarlo temporaneamente per caricare correttamente la pagina Web.
2. Fare clic su **Impostazioni > Fax > Impostazione fax > Impostazioni ricezione fax > Fax in attesa**.
3. Selezionare una modalità.
4. Applicare le modifiche.

## Inoltro di un fax

1. Creare una scelta rapida di destinazione fax.
  - a. Nella schermata iniziale, toccare **Fax > A**.
  - b. Immettere il numero del destinatario, quindi toccare **Fine**.
  - c. Toccare .
  - d. Creare una scelta rapida.
2. Nella schermata iniziale, toccare **Impostazioni > Fax > Impostazione fax > Impostazioni ricezione fax > Controlli amministrativi**.
3. Toccare **Inoltro fax > Inoltra**.
4. Configurare le impostazioni di inoltro

Fax

# Scansione

Questo capitolo contiene:

- Tramite l'alimentatore automatico e il vetro dello scanner..... 114
- Scansione su un computer ..... 115
- Scansione su un server FTP tramite una scelta rapida ..... 116
- Scansione su una cartella di rete tramite una scelta rapida ..... 117
- Scansione su unità flash ..... 118

## Tramite l'alimentatore automatico e il vetro dello scanner

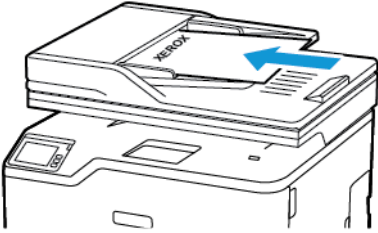
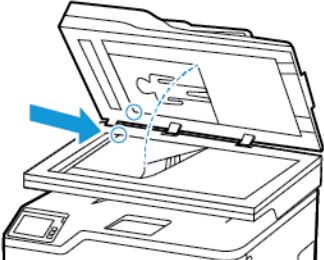
Alimentatore automatico (ADF)	Vetro dello scanner
 <ul style="list-style-type: none"><li>• Usare l'ADF per documenti con più pagine o documenti fronte/retro.</li><li>• Caricare il documento originale rivolto verso l'alto. Per i documenti di più pagine, accertarsi di allineare il bordo di ingresso prima del caricamento.</li><li>• Regolare le guide dell'ADF in base alla larghezza della carta che si sta caricando.</li></ul>	 <ul style="list-style-type: none"><li>• Utilizzare il vetro dello scanner per documenti di una sola pagina, pagine di libri, elementi di piccole dimensioni (come cartoline o foto), lucidi, carta fotografica o supporti sottili (come ritagli di riviste).</li><li>• Posizionare il documento rivolto verso il basso nell'angolo con la freccia.</li></ul>

## Scansione su un computer

Prima di iniziare, accertarsi delle seguenti condizioni:

- Il firmware della stampante è aggiornato. Per ulteriori informazioni, fare riferimento a [Aggiornamento del firmware](#).
- Il computer e la stampante sono collegati alla stessa rete.

### Per gli utenti Windows

 **Nota:** Accertarsi che la stampante sia collegata al computer. Per ulteriori informazioni, fare riferimento a [Installazione del software](#).

1. Caricare un documento originale nell'alimentatore automatico o sul vetro dello scanner.
2. Dal computer, aprire **Fax e scanner di Windows**.
3. Dal menu origine, selezionare un'origine scanner.
4. Se necessario, modificare le impostazioni di scansione.
5. Eseguire la scansione del documento.

### Per gli utenti Macintosh

 **Nota:** Accertarsi che la stampante sia collegata al computer. Per ulteriori informazioni, fare riferimento a [Installazione del software](#).

1. Caricare un documento originale nell'alimentatore automatico o sul vetro dello scanner.
2. Dal computer, effettuare una delle seguenti operazioni:
  - a. Aprire **Acquisizione immagine**.
  - b. Aprire **Stampanti e scanner**, quindi selezionare una stampante. Fare clic su **Scansione > Apri scanner**.
3. Nella finestra Scanner, eseguire almeno una delle seguenti operazioni:
  - a. Selezionare la posizione in cui salvare il documento scansionato.
  - b. Selezionare il formato del documento originale.
  - c. Per eseguire la scansione dall'ADF, selezionare **Alimentatore automatico** dal menu Scansione, oppure abilitare **Usa alimentatore automatico**.
  - d. Se necessario, configurare le impostazioni di scansione.
4. Fare clic su **Scansione**.

## Scansione su un server FTP tramite una scelta rapida

1. Creare una scelta rapida FTP
  - a. Aprire un browser Web e immettere l'indirizzo IP della stampante nel relativo campo.
    - Visualizzare l'indirizzo IP della stampante nella schermata iniziale. L'indirizzo IP è composto da quattro serie di numeri separati da punti, ad esempio 123.123.123.123.
    - Se si utilizza un server proxy, disattivarlo temporaneamente per caricare correttamente la pagina Web.
  - b. Fare clic su **Scelte rapide > Agg. scelta rapida**.
  - c. Dal menu Tipo di scelta rapida, selezionare **FTP**, quindi configurare le impostazioni.
  - d. Applicare le modifiche.
2. Caricare un documento originale nel vassoio dell'ADF o sul vetro dello scanner.
3. Nella schermata iniziale, toccare **Scelte rapide > FTP**
4. Selezionare la scelta rapida.

## Scansione su una cartella di rete tramite una scelta rapida

1. Creare una scelta rapida per una cartella di rete
  - a. Aprire un browser Web e immettere l'indirizzo IP della stampante nel relativo campo.
    - Visualizzare l'indirizzo IP della stampante nella schermata iniziale. L'indirizzo IP è composto da quattro serie di numeri separati da punti, ad esempio 123.123.123.123.
    - Se si utilizza un server proxy, disattivarlo temporaneamente per caricare correttamente la pagina Web.
  - b. Fare clic su **Scelte rapide > Agg. scelta rapida**.
  - c. Nel menu Tipo di scelta rapida, selezionare **Cartella di rete**, quindi configurare le impostazioni.
  - d. Applicare le modifiche.
2. Caricare un documento originale nel vassoio dell'ADF o sul vetro dello scanner.
3. Nella schermata iniziale, toccare **Scelte rapide > Acquisisci su rete**.
4. Selezionare la scelta rapida.

## Scansione su unità flash

Questa funzione è disponibile solo per alcuni modelli di stampante.

1. Caricare un documento originale nel vassoio dell'ADF o sul vetro dello scanner.
2. Inserire l'unità flash.

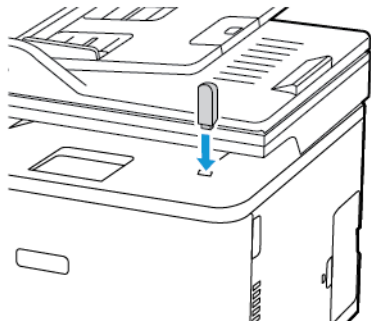

3. Toccare **Scansione su USB** e regolare le impostazioni, se necessario.
  - Per salvare il documento scansionato in una cartella, toccare **Scansione su**, selezionare una cartella e toccare **Acquisisci qui**.
  - Se la schermata dell'unità USB non viene visualizzata, toccare **Unità USB** sul pannello comandi.
4. Eseguire la scansione del documento.

 **Avvertenza:** Per evitare la perdita di dati o il malfunzionamento della stampante, non toccare l'unità flash o la stampante nell'area mostrata mentre è in corso la stampa, la lettura o la scrittura da un dispositivo di memoria.

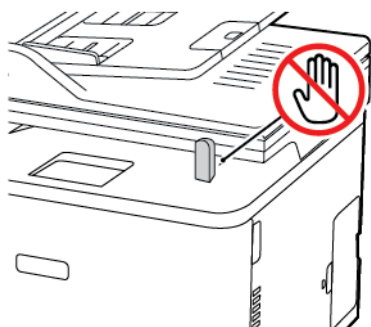

# Utilizzo dei menu della stampante

Questo capitolo contiene:



• Mappa dei menu.....	120
• Dispositivo.....	121
• Stampa.....	133
• Carta.....	140
• Copia.....	143
• Fax.....	146
• E-mail.....	153
• FTP.....	158
• Unità USB.....	161
• Rete/Porte.....	165
• Protezione.....	179
• Report.....	183
• Risoluzione dei problemi.....	185

## Mappa dei menu

<b>Dispositivo</b>	<ul style="list-style-type: none"> <li>• Preferenze</li> <li>• Modalità Risparmio</li> <li>• Pannello operatore remoto</li> <li>• Notifiche</li> <li>• Gestione alimentazione</li> </ul>	<ul style="list-style-type: none"> <li>• Ripristinare le impostazioni predefinite di fabbrica</li> <li>• Manutenzione</li> <li>• Icone della schermata iniziale visibili</li> <li>• Info sulla stampante</li> </ul>
<b>Stampa</b>	<ul style="list-style-type: none"> <li>• Layout</li> <li>• Imposta</li> <li>• Qualità</li> </ul>	<ul style="list-style-type: none"> <li>• PostScript</li> <li>• PCL</li> <li>• Immagine</li> </ul>
<b>Carta</b>	<ul style="list-style-type: none"> <li>• Configurazione vassoi</li> </ul>	<ul style="list-style-type: none"> <li>• Configurazione dei supporti</li> </ul>
<b>Copia</b>	Impostazioni predefinite copia	
<b>Fax</b>	Impostazioni predefinite fax	
<b>E-mail</b>	<ul style="list-style-type: none"> <li>• Configurazione e-mail</li> </ul>	<ul style="list-style-type: none"> <li>• Impostazioni predefinite e-mail</li> </ul>
<b>FTP</b>	Impostazioni predefinite FTP	
<b>Unità USB</b>	<ul style="list-style-type: none"> <li>• Scansione unità Flash</li> </ul>	<ul style="list-style-type: none"> <li>• Stampa unità flash</li> </ul>
<b>Rete/Porte</b>	<ul style="list-style-type: none"> <li>• Panoramica sulla rete</li> <li>• Wireless</li> <li>• Wi-Fi Direct</li> <li>• Ethernet</li> <li>• TCP/IP</li> <li>• SNMP</li> </ul>	<ul style="list-style-type: none"> <li>• IPSec</li> <li>• 802.1x</li> <li>• Configurazione LPD</li> <li>• Impostazioni HTTP/FTP</li> <li>• USB</li> <li>• Limita accesso alla rete esterna</li> </ul>
<b>Protezione</b>	<ul style="list-style-type: none"> <li>• Metodi di accesso*</li> <li>• Gestione certificati*</li> <li>• Limitazioni di accesso</li> </ul>	<ul style="list-style-type: none"> <li>• Cancellazione dei file dati temporanei</li> <li>• Varie</li> </ul>
<b>Report</b>	<ul style="list-style-type: none"> <li>• Pagina impostazioni menu</li> <li>• Dispositivo</li> <li>• Stampa</li> </ul>	<ul style="list-style-type: none"> <li>• Scelte rapide</li> <li>• Fax</li> <li>• Rete</li> </ul>
<b>Risoluzione dei problemi</b>	Pagine di prova della qualità di stampa	Pulizia dello scanner
* Disponibile solo sul Server Web integrato.		

# Dispositivo

## Preferenze

Voce di menu	Descrizione
<b>Lingua schermo</b> [Elenco delle lingue]	Impostare la lingua del testo visualizzato sul display.
<b>Paese/Regione</b> [Elenco dei paesi o regioni]	Identificare il Paese o la regione per cui è configurata la stampante.
<b>Esegui impostazione iniziale</b> <ul style="list-style-type: none"> <li>No*</li> <li>Sì</li> </ul>	Eeguire la procedura guidata di impostazione.
<b>Tastiera</b> Tipo di tastiera [Elenco delle lingue]	Selezionare una lingua come tipo di tastiera.   <b>Nota:</b> Tutti i valori Tipo di tastiera potrebbero non essere visualizzati o richiedere un hardware speciale per essere visualizzati.
<b>Informazioni visualizzate</b> <ul style="list-style-type: none"> <li>Testo visualizzato 1 (Indirizzo IP*)</li> <li>Testo visualizzato 2 (Data/Ora*)</li> <li>Testo personalizzato 1</li> <li>Testo personalizzato 2</li> </ul>	Specificare le informazioni da visualizzare sulla schermata iniziale.
<b>Data e ora</b> <ul style="list-style-type: none"> <li>Configura               <ul style="list-style-type: none"> <li>Data e ora correnti</li> <li>Imposta data e ora manualmente</li> <li>Formato data (GG-MM-AAAA*)</li> <li>Formato ora (12 ore A.M./P.M.*)</li> <li>Fuso orario (GMT*)</li> </ul> </li> </ul>	Configurare la data e l'ora della stampante.
<b>Data e ora</b> <ul style="list-style-type: none"> <li>Protocollo orario rete               <ul style="list-style-type: none"> <li>Abilita NTP (Attivato*)</li> <li>Server NTP</li> <li>Attiva autenticazione</li> </ul> </li> </ul>	Configurare le impostazioni per NTP (Network Time Protocol).   <b>Nota:</b> Quando l'opzione Attiva autenticazione è impostata sul tasto MD5, vengono visualizzati ID chiave e Password.
<b>Formati carta</b> <ul style="list-style-type: none"> <li>U.S.*</li> <li>Metrico</li> </ul>	Specificare l'unità di misura per i formati carta.   <b>Nota:</b> La selezione del Paese o della regione nell'installazione guidata iniziale determina l'impostazione iniziale del formato della carta.
<b>Luminosità schermo</b> 20-100% (100*)	Regolare la luminosità del display.
<b>Accesso unità flash</b> <ul style="list-style-type: none"> <li>Disabilitato</li> </ul>	Abilitare l'accesso all'unità flash.



Voce di menu	Descrizione
<ul style="list-style-type: none"> <li>• Abilitato*</li> </ul>	
<b>Acquisizione superficie piana 1 pagina</b> <ul style="list-style-type: none"> <li>• Attivato</li> <li>• Disattivato*</li> </ul>	Impostare le copie dal vetro dello scanner su una sola pagina alla volta.
<b>Timeout schermo</b> 5-300 (60*)	Impostare il tempo di inattività in secondi prima che sul display venga visualizzata la schermata iniziale, o prima che la stampante disconnetta automaticamente un account utente.
 <b>Nota:</b> Un asterisco (*) accanto al valore indica l'impostazione predefinita di fabbrica.	

## Modalità Risparmio

Voce di menu	Descrizione
<b>Stampa</b> <ul style="list-style-type: none"> <li>• Lati                             <ul style="list-style-type: none"> <li>– 1 lato*</li> <li>– 2 lati</li> </ul> </li> </ul>	Specificare se stampare su un solo lato del foglio di carta o su entrambi i lati.
<b>Stampa</b> <ul style="list-style-type: none"> <li>• Pagine per lato                             <ul style="list-style-type: none"> <li>– Disattivato*</li> <li>– 2 pagine per lato</li> <li>– 3 pagine per lato</li> <li>– 4 pagine per lato</li> <li>– 6 pagine per lato</li> <li>– 9 pagine per lato</li> <li>– 12 pagine per lato</li> <li>– 16 pagine per lato</li> </ul> </li> </ul>	Stampare le immagini di più pagine su un unico lato del foglio di carta.
<b>Stampa</b> <ul style="list-style-type: none"> <li>• Intensità toner                             <ul style="list-style-type: none"> <li>– Leggera</li> <li>– Normale*</li> <li>– Scura</li> </ul> </li> </ul>	Determinare la luminosità delle immagini di testo.
<b>Copia</b> <ul style="list-style-type: none"> <li>• Lati                             <ul style="list-style-type: none"> <li>– 1 lato su 1 lato*</li> <li>– 1 lato su 2 lati</li> <li>– 2 lati su 1 lato</li> <li>– 2 lati su 2 lati</li> </ul> </li> </ul>	Specificare il comportamento di scansione in base al documento originale.
<b>Copia</b> <ul style="list-style-type: none"> <li>• Pagine per lato</li> </ul>	Specificare il comportamento di scansione in base al documento originale.

Voce di menu	Descrizione
<ul style="list-style-type: none"> <li>- Disattivato*</li> <li>- 2 pagine con orientamento verticale</li> <li>- 4 pagine con orientamento verticale</li> <li>- 2 pagine con orientamento orizzontale</li> <li>- 4 pagine con orientamento orizzontale</li> </ul>	
<b>Copia</b> Intensità 1-9 (5*)	Regolare l'intensità delle immagini di testo scansionate.
 <b>Nota:</b> Un asterisco (*) accanto al valore indica l'impostazione predefinita di fabbrica.	

## Pannello operatore remoto



Voce di menu	Descrizione
<b>Connessione VNC esterna</b> <ul style="list-style-type: none"> <li>• Non consentire*</li> <li>• Consenti</li> </ul>	Consentire agli utenti di collegare un client VNC (Virtual Network Computing) esterno al pannello comandi remoto.
<b>Tipo di autenticazione</b> <ul style="list-style-type: none"> <li>• Nessuna*</li> <li>• Autenticazione standard</li> </ul>	Impostare il tipo di autenticazione quando si accede al server client VNC.
<b>Password VNC</b>	Specificare la password per la connessione al server client VNC.   <b>Nota:</b> Questa voce di menu viene visualizzata solo se Tipo di autenticazione è impostato su Autenticazione standard.
 <b>Nota:</b> Un asterisco (*) accanto al valore indica l'impostazione predefinita di fabbrica.	

## Notifiche

Voce di menu	Descrizione
<b>Segnale acustico ADF caricato</b> <ul style="list-style-type: none"> <li>• Disattivato</li> <li>• Attivato*</li> </ul>	Attivare un segnale acustico durante il caricamento della carta nell'ADF.
<b>Controllo allarme</b> <ul style="list-style-type: none"> <li>• Disattivato</li> <li>• Singolo*</li> <li>• Continuo</li> </ul>	Impostare il numero di volte per cui viene emesso il segnale di allarme quando la stampante richiede l'intervento dell'utente.
<b>Materiali di consumo</b> <ul style="list-style-type: none"> <li>• Mostra stime materiali di consumo               <ul style="list-style-type: none"> <li>- Mostra stime*</li> <li>- Non mostrare stime</li> </ul> </li> </ul>	Visualizzare lo stato stimato dei materiali di consumo.

Voce di menu	Descrizione
<b>Materiali di consumo</b> <ul style="list-style-type: none"> <li>• Allarme cartuccia                             <ul style="list-style-type: none"> <li>– Disattivato</li> <li>– Singolo*</li> <li>– Continuo</li> </ul> </li> </ul>	Impostare il numero di volte per cui viene emesso il segnale di allarme quando la cartuccia è quasi esaurita.
<b>Materiali di consumo</b> Notifiche materiali di consumo personalizzate	Configurare le impostazioni di notifica quando è richiesto l'intervento dell'utente sulla stampante.   <b>Nota:</b> Questa voce di menu viene visualizzata solo sul Server Web integrato.
<b>Impostazione avvisi e-mail</b> <ul style="list-style-type: none"> <li>• Configurazione e-mail                             <ul style="list-style-type: none"> <li>– Gateway SMTP primario</li> </ul> </li> </ul>	Digitare l'indirizzo IP o il nome host del server SMTP principale per l'invio dei messaggi e-mail.
<b>Impostazione avvisi e-mail</b> <ul style="list-style-type: none"> <li>• Configurazione e-mail                             <ul style="list-style-type: none"> <li>– Gateway SMTP primario 1-65535 (25*)</li> </ul> </li> </ul>	Immettere il numero di porta del server SMTP principale.
<b>Impostazione avvisi e-mail</b> <ul style="list-style-type: none"> <li>• Configurazione e-mail                             <ul style="list-style-type: none"> <li>– Gateway SMTP secondario</li> </ul> </li> </ul>	Digitare l'indirizzo IP del server o il nome host del server SMTP secondario o di backup.
<b>Impostazione avvisi e-mail</b> <ul style="list-style-type: none"> <li>• Configurazione e-mail                             <ul style="list-style-type: none"> <li>– Porta del gateway SMTP secondario 1-65535 (25*)</li> </ul> </li> </ul>	Immettere il numero di porta del server SMTP secondario o di backup.
<b>Impostazione avvisi e-mail</b> <ul style="list-style-type: none"> <li>• Configurazione e-mail                             <ul style="list-style-type: none"> <li>– Timeout SMTP 5-30 secondi (30*)</li> </ul> </li> </ul>	Specificare l'intervallo di tempo che deve trascorrere prima del timeout della stampante se il server SMTP non risponde.
<b>Impostazione avvisi e-mail</b> <ul style="list-style-type: none"> <li>• Configurazione e-mail                             <ul style="list-style-type: none"> <li>– Indirizzo per la risposta</li> </ul> </li> </ul>	Specificare un indirizzo di risposta nell'e-mail.
<b>Impostazione avvisi e-mail</b> <ul style="list-style-type: none"> <li>• Configurazione e-mail                             <ul style="list-style-type: none"> <li>– Usa sempre indirizzo di risposta SMTP predefinito                                     <ul style="list-style-type: none"> <li>– Disattivato*</li> <li>– Attivato</li> </ul> </li> </ul> </li> </ul>	Utilizzare l'indirizzo di risposta SMTP predefinito.
<b>Impostazione avvisi e-mail</b> <ul style="list-style-type: none"> <li>• Configurazione e-mail                             <ul style="list-style-type: none"> <li>– Usa SSL/TLS</li> </ul> </li> </ul>	Inviare un'e-mail utilizzando un collegamento crittografato.

Voce di menu	Descrizione
<ul style="list-style-type: none"> <li>- Disabilitato*</li> <li>- Negoziazione</li> <li>- Obbligatorio</li> </ul>	
<p><b>Impostazione avvisi e-mail</b></p> <ul style="list-style-type: none"> <li>• Configurazione e-mail <ul style="list-style-type: none"> <li>- Richiedi certificato attendibile</li> <li>- Attivato*</li> <li>- Disattivato</li> </ul> </li> </ul>	Richiedere un certificato attendibile quando si accede al server SMTP.
<p><b>Impostazione avvisi e-mail</b></p> <ul style="list-style-type: none"> <li>• Configurazione e-mail <ul style="list-style-type: none"> <li>- Autenticazione server SMTP <ul style="list-style-type: none"> <li>- Autenticazione non richiesta*</li> <li>- Accesso/Normale</li> <li>- NTLM</li> <li>- CRAM-MD5</li> <li>- Digest-MD5</li> <li>- Kerberos 5</li> </ul> </li> </ul> </li> </ul>	Impostare il tipo di autenticazione per il server SMTP.
<p><b>Impostazione avvisi e-mail</b></p> <ul style="list-style-type: none"> <li>• Configurazione e-mail <ul style="list-style-type: none"> <li>- E-mail avviata da periferica</li> <li>- Nessuna*</li> <li>- Usa credenziali SMPT periferica</li> </ul> </li> </ul>	Stabilire se sono necessarie le credenziali per le e-mail avviate dalla periferica.
<p><b>Impostazione avvisi e-mail</b></p> <ul style="list-style-type: none"> <li>• Configurazione e-mail <ul style="list-style-type: none"> <li>- ID utente della periferica</li> </ul> </li> </ul>	Specificare l'ID utente per la connessione al server SMTP.
<p><b>Impostazione avvisi e-mail</b></p> <ul style="list-style-type: none"> <li>• Configurazione e-mail <ul style="list-style-type: none"> <li>- Password periferica</li> </ul> </li> </ul>	Specificare la password per la connessione al server SMTP.
<p><b>Impostazione avvisi e-mail</b></p> <ul style="list-style-type: none"> <li>• Configurazione e-mail <ul style="list-style-type: none"> <li>- Dominio NTLM</li> </ul> </li> </ul>	Specificare il nome di dominio per il protocollo di sicurezza NTLM.
<p><b>Prevenzione errori</b></p> <ul style="list-style-type: none"> <li>• Assistenza inceppamento <ul style="list-style-type: none"> <li>- Disattivato</li> <li>- Attivato*</li> </ul> </li> </ul>	Impostare la stampante per il controllo automatico della carta inceppata.
<p><b>Prevenzione errori</b></p> <ul style="list-style-type: none"> <li>• Proseguimento automatico <ul style="list-style-type: none"> <li>- Disabilitato</li> <li>- Abilitato* (5 secondi)</li> </ul> </li> <li>• Ora proseguimento automatico</li> </ul>	Consentire alla stampante di continuare l'elaborazione o la stampa di un lavoro automaticamente dopo l'eliminazione di alcune condizioni di intervento.

Voce di menu	Descrizione
<p><b>Prevenzione errori</b></p> <ul style="list-style-type: none"> <li>• Riavvio auto                             <ul style="list-style-type: none"> <li>– Riavvio auto                                     <ul style="list-style-type: none"> <li>– Riavvia quando la stampante è inattiva</li> <li>– Riavvia sempre*</li> <li>– Non riavviare mai</li> </ul> </li> </ul> </li> </ul>	<p>Impostare la stampante per il riavvio in caso di errore.</p>
<p><b>Prevenzione errori</b></p> <ul style="list-style-type: none"> <li>• Riavvio auto                             <ul style="list-style-type: none"> <li>– N. massimo riavvii automatici (2*)</li> </ul> </li> </ul>	<p>Impostare il numero di riavvii automatici che la stampante è in grado di eseguire.</p>
<p><b>Prevenzione errori</b></p> <ul style="list-style-type: none"> <li>• Riavvio auto                             <ul style="list-style-type: none"> <li>– Finestra Riavvio automatico (720*)</li> </ul> </li> </ul>	<p>Impostare il numero di secondi prima che la stampante esegua un riavvio automatico.</p>
<p><b>Prevenzione errori</b></p> <ul style="list-style-type: none"> <li>• Riavvio auto                             <ul style="list-style-type: none"> <li>– Contatore riavvii automatici</li> </ul> </li> </ul>	<p>Mostrare informazioni di sola lettura del contatore di riavvii.</p>
<p><b>Prevenzione errori</b></p> <ul style="list-style-type: none"> <li>• Mostra errore carta corta                             <ul style="list-style-type: none"> <li>– Attivato</li> <li>– Cancellazione automatica*</li> </ul> </li> </ul>	<p>Impostare la stampante in modo da visualizzare un messaggio quando si verifica un errore carta corta.</p> <p> <b>Nota:</b> Carta corta si riferisce al formato della carta caricata.</p>
<p><b>Prevenzione errori</b></p> <ul style="list-style-type: none"> <li>• Protezione pagina                             <ul style="list-style-type: none"> <li>– Disattivato*</li> <li>– Attivato</li> </ul> </li> </ul>	<p>Impostare la stampante per elaborare l'intera pagina nella memoria prima di rilasciare il lavoro per la stampa.</p>
<p><b>Ripristino contenuto incepp.</b></p> <ul style="list-style-type: none"> <li>• Rimozione inceppamento                             <ul style="list-style-type: none"> <li>– Disattivato</li> <li>– Attivato</li> <li>– Automatica*</li> </ul> </li> </ul>	<p>Impostare la stampante per la ristampa delle pagine inceppate.</p>
<p><b>Ripristino contenuto incepp.</b></p> <ul style="list-style-type: none"> <li>• Rimozione inceppamento scanner                             <ul style="list-style-type: none"> <li>– Livello processo</li> <li>– Livello pagina*</li> </ul> </li> </ul>	<p>Specificare come riavviare il lavoro di scansione dopo la risoluzione di un inceppamento della carta.</p>
<p> <b>Nota:</b> Un asterisco (*) accanto al valore indica l'impostazione predefinita di fabbrica.</p>	

## Gestione alimentazione

Voce di menu	Descrizione
<b>Profilo modalità sospensione</b> <ul style="list-style-type: none"> <li>• Stampa da modalità sospensione               <ul style="list-style-type: none"> <li>– Rimani attiva dopo la stampa</li> <li>– Attiva modalità sospensione dopo la stampa*</li> </ul> </li> </ul>	Impostare la stampante in modo che resti in modalità pronta o torni alla modalità sospensione dopo la stampa.
<b>Timeout</b> Modalità Sospensione 1-120 minuti (15*)	Impostare il tempo di inattività prima che la stampante inizi a funzionare in modalità Sospensione.
<b>Timeout</b> <ul style="list-style-type: none"> <li>• Timeout ibernazione               <ul style="list-style-type: none"> <li>– Disabilitato</li> <li>– 1 ora</li> <li>– 2 ore</li> <li>– 3 ore</li> <li>– 6 ore</li> <li>– 1 giorno</li> <li>– 2 giorni</li> <li>– 3 giorni*</li> <li>– 1 settimana</li> <li>– 2 settimane</li> <li>– 1 mese</li> </ul> </li> </ul>	Impostare il tempo che deve trascorrere prima che la stampante si spenga.
<b>Timeout</b> <ul style="list-style-type: none"> <li>• Timeout ibernazione alla connessione               <ul style="list-style-type: none"> <li>– Ibernazione</li> <li>– Non attivare ibernazione*</li> </ul> </li> </ul>	Impostare il Timeout ibernazione per spegnere la stampante mentre esiste una connessione Ethernet attiva.
 <b>Nota:</b> Un asterisco (*) accanto al valore indica l'impostazione predefinita di fabbrica.	

## Ripristinare le impostazioni predefinite di fabbrica



Voce di menu	Descrizione
<b>Ripristina impost.</b> <ul style="list-style-type: none"> <li>• Ripristinare tutte le impostazioni</li> <li>• Ripristina impost. stamp.</li> <li>• Ripristina impost. di rete</li> <li>• Ripristina impost. fax</li> </ul>	Ripristinare le impostazioni predefinite di fabbrica della stampante.
 <b>Nota:</b> Un asterisco (*) accanto al valore indica l'impostazione predefinita di fabbrica.	

# Manutenzione

## Menu Configurazione

Voce di menu	Descrizione
<b>Configurazione USB</b> <ul style="list-style-type: none"> <li>• PnP USB                             <ul style="list-style-type: none"> <li>– 1*</li> <li>– 2</li> </ul> </li> </ul>	Modificare la modalità driver USB della stampante per migliorarne la compatibilità con un personal computer.
<b>Configurazione USB</b> <ul style="list-style-type: none"> <li>• Scansione USB su locale                             <ul style="list-style-type: none"> <li>– Attivato*</li> <li>– Disattivato</li> </ul> </li> </ul>	Specificare se il driver del dispositivo USB esegue l'enumerazione come dispositivo USB semplice (interfaccia singola) o come dispositivo USB composito (più interfacce).
<b>Configurazione USB</b> <ul style="list-style-type: none"> <li>• Velocità USB                             <ul style="list-style-type: none"> <li>– Massima</li> <li>– Automatica*</li> </ul> </li> </ul>	Consente di utilizzare la porta USB alla velocità massima e ne disattiva le funzioni ad alta velocità.
<b>Configurazione vassoi</b> <ul style="list-style-type: none"> <li>• Collegamento vassoi                             <ul style="list-style-type: none"> <li>– Automatico</li> <li>– Disattivato*</li> </ul> </li> </ul>	Impostare la stampante in modo da collegare i vassoi che hanno le stesse impostazioni relative al tipo e al formato della carta.   <b>Nota:</b> Questa voce di menu è disponibile solo su alcuni modelli di stampante.
<b>Configurazione vassoi</b> <ul style="list-style-type: none"> <li>• Mostra messaggio: cassetto del vassoio                             <ul style="list-style-type: none"> <li>– Disattivato</li> <li>– Solo per formati sconosciuti*</li> <li>– Sempre</li> </ul> </li> </ul>	Visualizzare un messaggio per selezionare il formato e il tipo di carta dopo averla inserita nel vassoio.
<b>Configurazione vassoi</b> <ul style="list-style-type: none"> <li>• Caricamento A5                             <ul style="list-style-type: none"> <li>– Lato corto</li> <li>– Lato lungo*</li> </ul> </li> </ul>	Specifica l'orientamento pagina quando si carica il formato carta A5.
<b>Configurazione vassoi</b> <ul style="list-style-type: none"> <li>• Messaggi carta                             <ul style="list-style-type: none"> <li>– Automatica*</li> <li>– Carta manuale</li> </ul> </li> </ul>	Impostare l'origine carta che l'utente dovrà riempire quando viene visualizzato il messaggio per il caricamento della carta.
<b>Configurazione vassoi</b> <ul style="list-style-type: none"> <li>• Messaggi busta                             <ul style="list-style-type: none"> <li>– Automatica*</li> <li>– Busta manuale</li> </ul> </li> </ul>	Impostare l'origine carta che l'utente dovrà riempire quando viene visualizzato il messaggio per il caricamento delle buste.
<b>Configurazione vassoi</b> <ul style="list-style-type: none"> <li>• Azione per richieste</li> </ul>	Impostare la stampante in modo da risolvere i messaggi di modifica relativi alla carta o alle buste.

Voce di menu	Descrizione
<ul style="list-style-type: none"> <li>- Richiedi conferma*</li> <li>- Continua</li> <li>- Usa corrente</li> </ul>	
<p><b>Report</b></p> <ul style="list-style-type: none"> <li>• Pagina impostazioni menu</li> <li>• Registro eventi</li> <li>• Riepilogo Registro eventi</li> </ul>	Stampare report sulle impostazioni dei menu, sullo stato e sui registri eventi della stampante.
<p><b>Emulazioni stampante</b></p> <ul style="list-style-type: none"> <li>• Emulazione PS <ul style="list-style-type: none"> <li>- Attivato*</li> <li>- Disattivato</li> </ul> </li> </ul>	Impostare la stampante in modo da riconoscere e utilizzare il flusso di dati PS.
<p><b>Emulazioni stampante</b></p> <ul style="list-style-type: none"> <li>• Protezione emulatore <ul style="list-style-type: none"> <li>- Timeout pagina 0-60 (60*)</li> </ul> </li> </ul>	Impostare il timeout della pagina durante l'emulazione.
<p><b>Emulazioni stampante</b></p> <ul style="list-style-type: none"> <li>• Protezione emulatore <ul style="list-style-type: none"> <li>- Ripristina emulatore dopo il lavoro <ul style="list-style-type: none"> <li>- Attivato</li> <li>- Disattivato*</li> </ul> </li> </ul> </li> </ul>	Ripristinare l'emulatore dopo un lavoro di stampa.
<p><b>Emulazioni stampante</b></p> <ul style="list-style-type: none"> <li>• Protezione emulatore <ul style="list-style-type: none"> <li>- Disabilita accesso ai messaggi della stampante <ul style="list-style-type: none"> <li>- Attivato*</li> <li>- Disattivato</li> </ul> </li> </ul> </li> </ul>	Disabilitare l'accesso ai messaggi della stampante durante l'emulazione.
<p><b>Configurazione fax</b></p> <ul style="list-style-type: none"> <li>• Supporto consumo ridotto fax <ul style="list-style-type: none"> <li>- Disabilita sospensione</li> <li>- Consenti sospensione</li> <li>- Automatica*</li> </ul> </li> </ul>	Impostare il fax in modo che entri in modalità sospensione ogni volta che la stampante lo ritiene necessario.
<p><b>Configurazione stampa</b></p> <ul style="list-style-type: none"> <li>• Modalità Solo nero <ul style="list-style-type: none"> <li>- Disattivato*</li> <li>- Attivato</li> </ul> </li> </ul>	Stampare il contenuto in scala di grigi.
<p><b>Configurazione stampa</b></p> <ul style="list-style-type: none"> <li>• Registrazione colore <ul style="list-style-type: none"> <li>- Disattivato</li> <li>- 1</li> <li>- 2*</li> </ul> </li> </ul>	Ottimizzare l'output stampato per compensare i difetti di registrazione della stampante.

Voce di menu	Descrizione
<ul style="list-style-type: none"> <li>- 3</li> <li>- 4</li> <li>- 5</li> </ul>	
<p><b>Configurazione stampa</b> Aumento contrasto font 0-150 (24*)</p>	<p>Impostare la dimensione in punti del testo su un valore al di sotto del quale vengono utilizzate le schermate ad alta frequenza per la stampa dei dati dei font.</p> <p>Ad esempio, se il valore è 24, tutti i font con dimensioni massime di 24 punti utilizzano schermate ad alta frequenza.</p>
<p><b>Operazioni periferica</b></p> <ul style="list-style-type: none"> <li>• Modalità silenziosa             <ul style="list-style-type: none"> <li>- Attivato</li> <li>- Disattivato*</li> </ul> </li> </ul>	<p>Impostare la stampante per il funzionamento in Modalità silenziosa.</p> <p> <b>Nota:</b> L'abilitazione di questa impostazione rallenta le prestazioni della stampante.</p>
<p><b>Operazioni periferica</b></p> <ul style="list-style-type: none"> <li>• Menu pannello             <ul style="list-style-type: none"> <li>- Abilita*</li> <li>- Disabilita</li> </ul> </li> </ul>	<p>Consentire l'accesso ai menu del pannello comandi.</p>
<p><b>Operazioni periferica</b> Cancella stato personalizzato</p>	<p>Cancellare le stringhe definite dall'utente per i messaggi personalizzati Predefinito o Alternativo.</p>
<p><b>Operazioni periferica</b> Cancella tutti i messaggi installati in remoto</p>	<p>Cancellare i messaggi che sono stati installati in remoto.</p> <p> <b>Nota:</b> Questa voce di menu è disponibile solo su alcuni modelli di stampante.</p>
<p><b>Impostazione sensore patch toner</b></p> <ul style="list-style-type: none"> <li>• Preferenza frequenza calibrazione             <ul style="list-style-type: none"> <li>- Disabilitato</li> <li>- Regolazione colore minima</li> <li>- Regolazione colore ridotta</li> <li>- Normale*</li> <li>- Migliore accuratezza colore</li> <li>- Accuratezza colore ottimale</li> </ul> </li> </ul>	<p>Impostare la frequenza di calibrazione predefinita.</p>
<p><b>Impostazione sensore patch toner</b> Calibrazione completa</p>	<p>Eeguire la calibrazione completa del colore.</p>
<p><b>Impostazione sensore patch toner</b> Stampa pagina informazioni TPS</p>	<p>Stampare una pagina di diagnostica contenente la calibrazione del sensore patch del toner.</p>
<p><b>Configurazione scanner</b></p> <ul style="list-style-type: none"> <li>• Registrazione manuale scanner             <ul style="list-style-type: none"> <li>- Prova rapida di stampa</li> </ul> </li> </ul>	<p>Stampare una pagina di destinazione di prova rapida.</p> <p> <b>Nota:</b> Assicurarsi che lo spazio fra i margini della pagina di destinazione sia uniforme su tutta l'area di destinazione. In caso contrario, potrebbe essere necessario ripristinare i margini della stampante.</p>

Voce di menu	Descrizione
<b>Configurazione scanner</b> <ul style="list-style-type: none"> <li>• Registrazione manuale scanner <ul style="list-style-type: none"> <li>– Registrazione ADF anteriore</li> <li>– Registrazione ADF posteriore</li> <li>– Registrazione superficie piana</li> </ul> </li> </ul>	Impostare manualmente la registrazione della superficie piana e dell'ADF dopo aver sostituito l'ADF, il vetro dello scanner o la scheda del controller.
<b>Configurazione scanner</b> <ul style="list-style-type: none"> <li>• Cancellazione bordo <ul style="list-style-type: none"> <li>– Eliminazione bordo superficie piana 0-6 (3*)</li> <li>– Eliminazione bordo ADF 0-6 (3*)</li> </ul> </li> </ul>	Impostare le dimensioni, in millimetri, dell'area non stampabile ai margini di un lavoro di scansione dall'ADF o dalla superficie piana.
<b>Configurazione scanner</b> <ul style="list-style-type: none"> <li>• Disabilita scanner <ul style="list-style-type: none"> <li>– Abilitato*</li> <li>– Disabilitato</li> <li>– ADF disabilitato</li> </ul> </li> </ul>	Disabilitare lo scanner quando non funziona correttamente.
<b>Configurazione scanner</b> <ul style="list-style-type: none"> <li>• Ordine byte Tiff <ul style="list-style-type: none"> <li>– Endianness CPU*</li> <li>– Little Endian</li> <li>– Big Endian</li> </ul> </li> </ul>	Impostare l'ordine dei byte di un output di scansione TIFF.
<b>Configurazione scanner</b> <ul style="list-style-type: none"> <li>• Numero esatto righe TIFF per striscia <ul style="list-style-type: none"> <li>– Attivato*</li> <li>– Disattivato</li> </ul> </li> </ul>	Impostare il valore di tag RowsPerStrip di un output di scansione TIFF.
 <b>Nota:</b> Un asterisco (*) accanto al valore indica l'impostazione predefinita di fabbrica.	

## Cancellazione fuori servizio

Voce di menu	Descrizione
<b>Cancella tutte le informazioni sulla memoria non volatile</b> <ul style="list-style-type: none"> <li>• Cancella tutte le impostazioni della stampante e di rete</li> <li>• Cancella tutte le scelte rapide e relative impostazioni</li> </ul>	Eliminare tutte le impostazioni e le applicazioni che sono memorizzate nella stampante.

## Icone della schermata iniziale visibili



Voce di menu	Descrizione
<ul style="list-style-type: none"> <li>• Copia</li> <li>• E-mail</li> <li>• Fax</li> <li>• Stato/Materiali di consumo</li> <li>• Coda di stampa</li> <li>• Modifica lingua</li> <li>• Processi in attesa</li> <li>• USB</li> <li>• Scansione su computer</li> </ul>	<p>Specificare le icone che verranno visualizzate sulla schermata principale.</p>

## Info sulla stampante

Voce di menu	Descrizione
<b>Etichetta risorse Xerox</b>	La lunghezza massima è 32 caratteri.
<b>Etichetta risorse cliente</b>	Descrivere la stampante. La lunghezza massima è 32 caratteri.
<b>Posizione della stampante</b>	Identificare la posizione della stampante. La lunghezza massima è 63 caratteri.
<b>Contatto</b>	Personalizzare il nome della stampante. La lunghezza massima è 63 caratteri.
<b>Esporta file di configurazione su USB*</b>	Esportare i file di configurazione su unità flash.
<b>Esporta registri compressi su USB*</b>	Esportare i file di registro compressi su un'unità flash.
* Questa voce di menu viene visualizzata solo in alcuni modelli di stampante.	

# Stampa

## Layout

Voce di menu	Descrizione
<b>Lati</b> <ul style="list-style-type: none"> <li>• 1 lato*</li> <li>• 2 lati</li> </ul>	Specificare se stampare su un solo lato del foglio di carta o su entrambi i lati.
<b>Stile rotazione</b> <ul style="list-style-type: none"> <li>• Lato lungo*</li> <li>• Lato corto</li> </ul>	Determinare il lato del foglio (lato lungo o lato corto) rilegato durante la stampa fronte/retro.   <b>Nota:</b> A seconda dell'opzione selezionata, la stampante separa automaticamente ciascuna informazione stampata della pagina per la corretta rilegatura del lavoro.
<b>Pagine vuote</b> <ul style="list-style-type: none"> <li>• Stampa</li> <li>• Non stampare*</li> </ul>	Stampare pagine vuote incluse in un lavoro di stampa.
<b>Fascicola</b> <ul style="list-style-type: none"> <li>• Disattivato [1,1,1,2,2,2]*</li> <li>• Attivato [1,2,1,2,1,2]</li> </ul>	Mantenere l'ordine delle pagine di un lavoro di stampa, in particolare quando si stampano più copie del lavoro.
<b>Fogli separatori</b> <ul style="list-style-type: none"> <li>• Nessuna*</li> <li>• Tra copie</li> <li>• Tra processi</li> <li>• Tra pagine</li> </ul>	Inserire fogli separatori vuoti durante la stampa.
<b>Origine foglio separatore</b> Vassoio [x] (1*)	Specificare l'origine carta del foglio separatore.
<b>Pagine per lato</b> <ul style="list-style-type: none"> <li>• Disattivato*</li> <li>• 2 pagine per lato</li> <li>• 3 pagine per lato</li> <li>• 4 pagine per lato</li> <li>• 6 pagine per lato</li> <li>• 9 pagine per lato</li> <li>• 12 pagine per lato</li> <li>• 16 pagine per lato</li> </ul>	Stampare le immagini di più pagine su un unico lato del foglio di carta.
<b>Ordinamento pagine per lato</b> <ul style="list-style-type: none"> <li>• Orizzontale*</li> <li>• Orizzontale inverso</li> <li>• Verticale</li> <li>• Verticale inverso</li> </ul>	Specificare la disposizione di più immagini di pagina quando si utilizza l'opzione Pagine per lato.   <b>Nota:</b> La disposizione dipende dal numero di pagine e dal relativo orientamento.
<b>Orientamento pagine per lato</b> <ul style="list-style-type: none"> <li>• Automatica*</li> <li>• Orizzontale</li> <li>• Verticale</li> </ul>	Specificare l'orientamento di un documento di più pagine quando si utilizza l'opzione Pagine per lato.



Voce di menu	Descrizione
<b>Bordo pagine per lato</b> <ul style="list-style-type: none"> <li>Nessuna*</li> <li>Solido</li> </ul>	Stampare un bordo attorno a ciascuna immagine di pagina quando si utilizza l'opzione Pagine per lato.
<b>Copie</b> 1-9999 (1*)	Specificare il numero di copie per ogni lavoro di stampa.
<b>Area di stampa</b> <ul style="list-style-type: none"> <li>Normale*</li> <li>Adatta a pagina</li> <li>Pagina intera</li> </ul>	Impostare l'area di stampa su un foglio di carta.
 <b>Nota:</b> Un asterisco (*) accanto al valore indica l'impostazione predefinita di fabbrica.	

## Imposta

Voce di menu	Descrizione
<b>Linguaggio stampante</b> <ul style="list-style-type: none"> <li>Emulazione PCL</li> <li>Emulazione PS*</li> </ul>	Impostare il linguaggio della stampante.   <b>Nota:</b> La selezione di un linguaggio predefinito non impedisce a un programma di inviare in stampa lavori che utilizzano un altro linguaggio.
<b>Utilizzo stampante</b> <ul style="list-style-type: none"> <li>Velocità massima</li> <li>Massima resa*</li> </ul>	Determinare la modalità di funzionamento delle cartucce di stampa a colori durante la stampa. <ul style="list-style-type: none"> <li>Quando sono impostate su Massima resa, le cartucce di stampa a colori rallentano o si arrestano durante la stampa di gruppi di pagine in bianco e nero.</li> <li>Quando sono impostate su Velocità massima, le cartucce di stampa a colori sono sempre in funzione durante la stampa di pagine a colori o in bianco e nero.</li> </ul>
<b>Salvataggio risorse</b> <ul style="list-style-type: none"> <li>Attivato</li> <li>Disattivato*</li> </ul>	Determinare in che modo la stampante utilizza le risorse scaricate, ad esempio font e macro, quando riceve un lavoro che richiede una quantità di memoria superiore a quella disponibile. <ul style="list-style-type: none"> <li>Se questa opzione è impostata su Disattivato, la stampante conserva le risorse scaricate solo finché la memoria lo consente. Le risorse associate al linguaggio della stampante non attiva vengono eliminate.</li> <li>Se questa opzione è impostata su Attivato, la stampante conserva tutte le risorse permanenti scaricate per tutte le lingue. Quando necessario, la stampante visualizza dei messaggi di memoria piena anziché eliminare le risorse permanenti.</li> </ul>

Voce di menu	Descrizione
<b>Ordine Stampa tutto</b> <ul style="list-style-type: none"> <li>• Alfabetico*</li> <li>• Dal più recente</li> <li>• Dal meno recente</li> </ul>	Specificare l'ordine in cui vengono stampati i lavori trattenuti e riservati quando l'opzione Stampa tutto è selezionata.
 <b>Nota:</b> Un asterisco (*) accanto al valore indica l'impostazione predefinita di fabbrica.	



## Qualità





Voce di menu	Descrizione
<b>Modalità di stampa</b> <ul style="list-style-type: none"> <li>• Bianco e nero</li> <li>• A colori*</li> </ul>	Impostare la modalità di stampa.
<b>Risoluzione di stampa</b> QC 4800*	Impostare la risoluzione per la pagina stampata.  <b>Nota:</b> QC 4800 offre stampe di elevata qualità a una velocità massima.
<b>Intensità toner</b> <ul style="list-style-type: none"> <li>• Leggera</li> <li>• Normale*</li> <li>• Scura</li> </ul>	Determinare la luminosità delle immagini di testo.
<b>Mezzitoni</b> <ul style="list-style-type: none"> <li>• Normale*</li> <li>• Dettagli</li> </ul>	Ottimizzare l'output stampato per ottenere linee più uniformi con bordi più nitidi.
<b>Luminosità RGB</b> Da -6 a 6 (0*)	Regolare la luminosità, il contrasto e la saturazione della stampa a colori.  <b>Nota:</b> Questa impostazione non ha effetto sui file in cui vengono utilizzate le specifiche del colore CMYK.
<b>Contrasto RGB</b> Da 0 a 5 (0*)	
<b>Saturazione RGB</b> Da 0 a 5 (0*)	
 <b>Nota:</b> Un asterisco (*) accanto al valore indica l'impostazione predefinita di fabbrica.	

**Tabella 10.1 Immagine avanzata**



Voce di menu	Descrizione
<b>Bilanciamento colore</b> <ul style="list-style-type: none"> <li>• Ciano Da -5 a 5 (0*)</li> <li>• Magenta Da -5 a 5 (0*)</li> <li>• Giallo Da -5 a 5 (0*)</li> <li>• Nero Da -5 a 5 (0*)</li> <li>• Ripr. val. pred.</li> </ul>	Regolare la quantità di toner utilizzata per ciascun colore.
<b>Correzione colore</b> <ul style="list-style-type: none"> <li>• Correzione colore                             <ul style="list-style-type: none"> <li>– Automatica*</li> <li>– Disattivato</li> <li>– Manuale</li> </ul> </li> </ul> <b>Contenuto correzione colore</b>	Modificare le impostazioni del colore utilizzate per stampare i documenti. <ul style="list-style-type: none"> <li>• L'opzione Disattivato consente alla stampante di ricevere la correzione del colore dal software.</li> <li>• L'opzione Auto consente alla stampante di applicare diversi profili colore a ciascun oggetto della pagina stampata.</li> <li>• L'opzione Manuale consente di personalizzare le conversioni del colore RGB o CMYK applicate a ciascun oggetto sulla pagina stampata.</li> <li>• Contenuto correzione colore è disponibile solo quando l'opzione Correzione colore è impostata su Manuale.</li> </ul>
<b>Regolazione colore</b>	Calibrare la stampante per regolare le variazioni di colore della pagina stampata.
 <b>Nota:</b> Un asterisco (*) accanto al valore indica l'impostazione predefinita di fabbrica.	





## PostScript

Voce di menu	Descrizione
<b>Stampa errore PS</b> <ul style="list-style-type: none"> <li>• Attivato</li> <li>• Disattivato*</li> </ul>	Stampare una pagina con una descrizione dell'errore PostScript.   <b>Nota:</b> Quando si verifica un errore, l'elaborazione del lavoro si arresta, la stampante stampa un messaggio di errore e il resto del lavoro di stampa viene rimosso.
<b>Spessore linea minimo</b> 1-30 (2*)	Impostare la larghezza minima del tratto.   <b>Nota:</b> I lavori stampati con una risoluzione di CQ 4800 utilizzano la metà del valore.
<b>Blocca modalità avvio PS</b> <ul style="list-style-type: none"> <li>• Attivato*</li> <li>• Disattivato</li> </ul>	Disattivare il file SysStart.



Voce di menu	Descrizione
	 <b>Nota:</b> L'impostazione predefinita può variare a seconda del modello di stampante.
<b>Affina immagine</b> <ul style="list-style-type: none"> <li>Attivato</li> <li>Disattivato*</li> </ul>	Migliorare il contrasto e la nitidezza delle immagini a bassa risoluzione.  <b>Nota:</b> Questa impostazione non ha alcun effetto sulle immagini con una risoluzione di 300 dpi o superiore.
<b>Timeout attesa</b> <ul style="list-style-type: none"> <li>Disabilitato</li> <li>Abilitato*</li> </ul>	Impostare la stampante affinché attenda la ricezione di ulteriori dati prima che un lavoro di stampa venga annullato.
<b>Tempo timeout attesa</b> 15-65535 (40*)	Impostare il tempo in secondi per cui la stampante deve attendere la ricezione di ulteriori dati prima che un lavoro di stampa venga annullato.  <b>Nota:</b> Questa voce di menu viene visualizzata quando l'impostazione Timeout attesa è abilitata.
 <b>Nota:</b> Un asterisco (*) accanto al valore indica l'impostazione predefinita di fabbrica.	



## PCL

Voce di menu	Descrizione
<b>Nome font</b> [Elenco dei font disponibili] (Courier*)	Selezionare un font dall'origine dei font specificata.
<b>Set di simboli</b> [Elenco dei set di simboli disponibili] (10U PC-8*)	Specificare il set di simboli per ogni nome font.  <b>Nota:</b> Per set di simboli si intende una serie di caratteri alfanumerici, segni di punteggiatura e simboli speciali. I set di simboli supportano lingue diverse o programmi specifici, ad esempio i simboli matematici per testi scientifici.
<b>Passo</b> 0,08-100,00 (10,00*)	Specificare il passo per font fissi o a spaziatura fissa.  <b>Nota:</b> Per passo si intende il numero di caratteri a spaziatura fissa per pollice in orizzontale.
<b>Orientamento</b> <ul style="list-style-type: none"> <li>Verticale*</li> <li>Orizzontale</li> <li>Verticale inverso</li> <li>Orizzontale inverso</li> </ul>	Specificare l'orientamento del testo e degli elementi grafici presenti sulla pagina.
<b>Righe per pagina</b> 1-255	Specificare il numero di righe di testo per ogni pagina stampata mediante il flusso dati PCL. <ul style="list-style-type: none"> <li>Questa voce di menu attiva il meccanismo che spazia le righe in verticale e che determina la</li> </ul>

Voce di menu	Descrizione
	<p>stampa del numero di righe selezionate tra i margini predefiniti della pagina.</p> <ul style="list-style-type: none"> <li>60 è l'impostazione predefinita di fabbrica per gli Stati Uniti. 64 è l'impostazione predefinita di fabbrica internazionale.</li> </ul>
<b>Spessore linea minimo PCL5</b> 1-30 (2*)	Impostare la larghezza minima del tratto iniziale.
<b>Spessore linea minimo PCLXL</b> 1-30 (2*)	
<b>Larghezza A4</b> <ul style="list-style-type: none"> <li>198 mm*</li> <li>203 mm</li> </ul>	Impostare la larghezza della pagina logica su carta di formato A4.   <b>Nota:</b> La pagina logica è lo spazio sulla pagina fisica in cui vengono stampati i dati.
<b>CR automatico dopo LF</b> <ul style="list-style-type: none"> <li>Attivato</li> <li>Disattivato*</li> </ul>	Impostare la stampante per eseguire un ritorno a capo dopo un comando di avanzamento riga.   <b>Nota:</b> Il ritorno a capo è un meccanismo che ordina alla stampante di spostare la posizione del cursore alla prima posizione sulla stessa riga.
<b>LF automatico dopo CR</b> <ul style="list-style-type: none"> <li>Attivato</li> <li>Disattivato*</li> </ul>	Impostare la stampante per eseguire un avanzamento riga dopo un comando di ritorno a capo.
<b>Timeout stampa</b> <ul style="list-style-type: none"> <li>Disabilitato</li> <li>Abilitato*</li> </ul>	Impostare la stampante per terminare un lavoro di stampa dopo che è stata inattiva per il periodo di tempo specificato espresso in secondi.   <b>Nota:</b> L'opzione Tempo timeout stampa viene visualizzata solo se l'impostazione Timeout stampa è abilitata.
<b>Tempo timeout stampa</b> 1-255 (90*)	
 <b>Nota:</b> Un asterisco (*) accanto al valore indica l'impostazione predefinita di fabbrica.	

## Immagine

Voce di menu	Descrizione
<b>Adatta automaticam.</b> <ul style="list-style-type: none"> <li>Attivato</li> <li>Disattivato*</li> </ul>	Selezionare la migliore impostazione possibile per il formato e l'orientamento della carta per un'immagine.   <b>Nota:</b> Se è selezionata l'opzione Attivato, questa voce di menu sovrascrive le impostazioni di proporzioni e orientamento per l'immagine.
<b>Inverti</b> <ul style="list-style-type: none"> <li>Disattivato*</li> <li>Attivato</li> </ul>	Consente di invertire le immagini monocromatiche bitonali.   <b>Nota:</b> Questa voce di menu non è applicabile ai formati immagine GIF o JPEG.

Voce di menu	Descrizione
<b>Proporzioni</b> <ul style="list-style-type: none"> <li>• Ancoraggio sup. sin.</li> <li>• Migliore adattamento*</li> <li>• Ancoraggio centrale</li> <li>• Adatta altezza/largh.</li> <li>• Adatta altezza</li> <li>• Adatta larghezza</li> </ul>	Regolare l'immagine per adattarla all'area di stampa.   <b>Nota:</b> Quando l'opzione Adatta automaticam. è attivata, Proporzioni è impostato automaticamente su Migliore adattamento.
<b>Orientamento</b> <ul style="list-style-type: none"> <li>• Verticale*</li> <li>• Orizzontale</li> <li>• Verticale inverso</li> <li>• Orizzontale inverso</li> </ul>	Specificare l'orientamento del testo e degli elementi grafici presenti sulla pagina.
 <b>Nota:</b> Un asterisco (*) accanto al valore indica l'impostazione predefinita di fabbrica.	

## Carta



### Configurazione vassoi

Voce di menu	Descrizione
<b>Origine predefinita</b> <ul style="list-style-type: none"> <li>• Vassoio [x] (1*)</li> <li>• Carta manuale</li> <li>• Busta manuale</li> </ul>	Impostare il vassoio carta per tutti i lavori di stampa.
<b>Formato/tipo carta</b> <ul style="list-style-type: none"> <li>• Vassoio [x] (1*)</li> <li>• Carta manuale</li> <li>• Busta manuale</li> </ul>	Specificare il formato carta o il tipo di carta caricato in ciascun vassoio carta.
<b>Sostituisci formato</b> <ul style="list-style-type: none"> <li>• Disattivato</li> <li>• Letter/A4</li> <li>• Intero elenco*</li> </ul>	Impostare la stampante in modo da sostituire un formato carta specificato qualora il formato richiesto non sia caricato in nessun vassoio carta. <ul style="list-style-type: none"> <li>• L'impostazione Disattivato richiede di caricare il formato carta richiesto.</li> <li>• Letter/A4 stampa documenti in formato A4 su Letter quando si carica Letter e lavori in formato Letter su A4 quando si carica A4.</li> <li>• Intero elenco sostituisce Letter/A4.</li> </ul>
 <b>Nota:</b> Un asterisco (*) accanto al valore indica l'impostazione predefinita di fabbrica.	

### Configurazione dei supporti

#### Impostazione universale

Voce di menu	Descrizione
<b>Unità di misura</b> <ul style="list-style-type: none"> <li>• Pollici</li> <li>• Millimetri</li> </ul>	Specificare l'unità di misura per la carta universale.  <b>Nota:</b> Pollici è l'impostazione predefinita di fabbrica per gli Stati Uniti. Millimetri è l'impostazione predefinita di fabbrica internazionale.
<b>Larghezza verticale</b> <ul style="list-style-type: none"> <li>• 3,00-14,17 poll. (8,50*)</li> <li>• 76-360 mm (216*)</li> </ul>	Impostare la larghezza verticale della carta universale.
<b>Altezza verticale</b> <ul style="list-style-type: none"> <li>• 3,00-14,17 poll. (14*)</li> <li>• 76-360 mm (356*)</li> </ul>	Impostare l'altezza verticale della carta universale.

Voce di menu	Descrizione
<b>Direzione alimentazione</b> <ul style="list-style-type: none"> <li>• Lato corto*</li> <li>• Lato lungo</li> </ul>	Impostare la stampante in modo che la carta venga prelevata dal lato corto o dal lato lungo.   <b>Nota:</b> L'opzione Lato lungo viene visualizzata solo se il lato più lungo è inferiore alla larghezza massima supportata.
 <b>Nota:</b> Un asterisco (*) accanto al valore indica l'impostazione predefinita di fabbrica.	

## Formati di scansione personalizzati



Voce di menu	Descrizione
<b>Formato di scansione personalizzato [x]</b> <ul style="list-style-type: none"> <li>• Nome formato scansione               <ul style="list-style-type: none"> <li>– Larghezza                   <ul style="list-style-type: none"> <li>– 1-8,50 poll. (8,50*)</li> <li>– 25-216 mm (216*)</li> </ul> </li> <li>– Altezza                   <ul style="list-style-type: none"> <li>– 1-14 poll. (14*)</li> <li>– 25-356 mm (297*)</li> </ul> </li> <li>– Orientamento                   <ul style="list-style-type: none"> <li>– Verticale*</li> <li>– Orizzontale</li> </ul> </li> <li>– 2 scansioni per lato                   <ul style="list-style-type: none"> <li>– Disattivato*</li> <li>– Attivato</li> </ul> </li> </ul> </li> </ul>	Assegnare un nome per il formato di scansione e configurare le impostazioni di scansione.
 <b>Nota:</b> Un asterisco (*) accanto al valore indica l'impostazione predefinita di fabbrica.	

## Tipi di supporto

Voce di menu	Descrizione
<ul style="list-style-type: none"><li>• Carta normale</li><li>• Cartoncino</li><li>• Riciclata</li><li>• Lucida</li><li>• Etichette</li><li>• Carta di qualità</li><li>• Busta</li><li>• Carta intestata</li><li>• Carta prestampata</li><li>• Carta colorata</li><li>• Leggera</li><li>• Pesante</li><li>• Ruvida/cotonata</li><li>• Tipo personalizzato [x]</li></ul>	<p>Specificare la grana, la grammatura e l'orientamento della carta caricata.</p> <p> <b>Nota:</b> "Tipo personalizzato" è supportata solo su alcuni modelli di stampante.</p>

## Copia

## Impostazioni predefinite copia

Voce di menu	Descrizione
<b>Tipo di contenuto</b> <ul style="list-style-type: none"> <li>• Testo</li> <li>• Testo/Foto*</li> <li>• Foto</li> <li>• Grafica</li> </ul>	Migliorare il risultato di output in base al contenuto del documento originale.
<b>Lati</b> <ul style="list-style-type: none"> <li>• 1 lato su 1 lato*</li> <li>• 1 lato su 2 lati</li> <li>• 2 lati su 1 lato</li> <li>• 2 lati su 2 lati</li> </ul>	Specificare il comportamento di scansione in base al documento originale.  <b>Nota:</b> Le opzioni 2 lati su 1 lato e 2 lati su 2 lati sono disponibili solo su alcuni modelli di stampante.
<b>A colori</b> <ul style="list-style-type: none"> <li>• Disattivato</li> <li>• Attivato*</li> <li>• Automatico</li> </ul>	Specificare se stampare copie a colori.
<b>Pagine per lato</b> <ul style="list-style-type: none"> <li>• Disattivato*</li> <li>• 2 pagine con orientamento verticale</li> <li>• 4 pagine con orientamento verticale</li> <li>• 2 pagine con orientamento orizzontale</li> <li>• 4 pagine con orientamento orizzontale</li> </ul>	Specificare il numero di pagine da stampare su un unico lato del foglio.
<b>Stampa bordi pagina</b> <ul style="list-style-type: none"> <li>• Attivato</li> <li>• Disattivato*</li> </ul>	Posizionare un bordo intorno a ogni immagine durante la stampa di più pagine su un'unica pagina.
<b>Fascicola</b> <ul style="list-style-type: none"> <li>• Disattivato [1,1,1,2,2,2]</li> <li>• Attivato [1,2,1,2,1,2]*</li> </ul>	Stampare più copie in sequenza.
<b>Formato "Copia da"</b> [Elenco dei formati carta]	Impostare il formato carta del documento originale.  <b>Nota:</b> Letter è l'impostazione predefinita di fabbrica per gli Stati Uniti. A4 è l'impostazione predefinita di fabbrica internazionale.
<b>Origine "Copia su"</b> <ul style="list-style-type: none"> <li>• Vassoio [x] (1*)</li> <li>• Alimentatore manuale</li> <li>• Corrispondenza automatica dimensioni</li> </ul>	Specificare l'origine carta per il lavoro di copia.
<b>Intensità</b> Da 1 a 9 (5*)	Regolare l'intensità dell'immagine scansionata.

Voce di menu	Descrizione
<b>Numero di copie</b> 1-9999 (1*)	Specificare il numero di copie.
 <b>Nota:</b> Un asterisco (*) accanto al valore indica l'impostazione predefinita di fabbrica.	

**Tabella 10.2 Immagine avanzata**

Voce di menu	Descrizione
<b>Bilanciamento colore</b> <ul style="list-style-type: none"> <li>• Da ciano a rosso Da -4 a 4 (0*)</li> <li>• Da magenta a verde Da -4 a 4 (0*)</li> <li>• Da giallo a blu Da -4 a 4 (0*)</li> </ul>	Regolare l'intensità del colore durante la scansione.
<b>Rilev. autom. colore</b> <ul style="list-style-type: none"> <li>• Sensibilità colore 1-9 (5*)</li> <li>• Sensibilità area 1-9 (5*)</li> </ul>	Impostare la quantità di colore che la stampante rileva dal documento originale.
<b>Contrasto</b> <ul style="list-style-type: none"> <li>• Adatta al contenuto*</li> <li>• 0</li> <li>• 1</li> <li>• 2</li> <li>• 3</li> <li>• 4</li> <li>• 5</li> </ul>	Specificare il contrasto dell'output.
<b>Rimozione sfondo</b> Livello Da -4 a 4 (0*)	Regolare la quantità di sfondo visibile in un'immagine sottoposta a scansione.
<b>Scansione da bordo a bordo</b> <ul style="list-style-type: none"> <li>• Attivato</li> <li>• Disattivato*</li> </ul>	Consente la scansione da bordo a bordo del documento originale.
 <b>Nota:</b> Un asterisco (*) accanto al valore indica l'impostazione predefinita di fabbrica.	

Tabella 10.3 Controlli amministrativi

Voce di menu	Descrizione
<b>Consenti copie a colori</b> <ul style="list-style-type: none"><li>• Attivato*</li><li>• Disattivato</li></ul>	Stampare copie a colori.
<b>Consenti Salva come scelta rapida</b> <ul style="list-style-type: none"><li>• Attivato*</li><li>• Disattivato</li></ul>	Salvare le impostazioni di copia personalizzate come scelte rapide.
 <b>Nota:</b> Un asterisco (*) accanto al valore indica l'impostazione predefinita di fabbrica.	

## Fax



### Impostazioni predefinite fax

#### Modalità fax

Voce di menu	Descrizione
<b>Modalità fax</b> <ul style="list-style-type: none"> <li>• Fax*</li> <li>• Disabilitato</li> </ul>	Selezionare una modalità fax.
 <b>Nota:</b> Un asterisco (*) accanto al valore indica l'impostazione predefinita di fabbrica.	





#### Impostazione fax

##### Impostazioni fax generali

Voce di menu	Descrizione
<b>Nome fax</b>	Identificare il proprio apparecchio fax.
<b>Numero fax</b>	Identificare il numero fax.
<b>ID Fax</b> <ul style="list-style-type: none"> <li>• Nome fax</li> <li>• Numero fax*</li> </ul>	Inviare ai destinatari fax il proprio nome o numero fax.
<b>Uso della memoria</b> <ul style="list-style-type: none"> <li>• Solo ricezione</li> <li>• Soprattutto ricezione</li> <li>• Entrambi*</li> <li>• Soprattutto invio</li> <li>• Solo invio</li> </ul>	Impostare la quantità di memoria interna della stampante assegnata per l'invio di fax.   <b>Nota:</b> Questa voce di menu impedisce il verificarsi di condizioni buffer di memoria e fax non inviati.
<b>Annulla fax</b> <ul style="list-style-type: none"> <li>• Consenti*</li> <li>• Non consentire</li> </ul>	Annullare i fax in uscita prima che vengano trasmessi o annullare i fax in entrata prima che finiscano di essere stampati.
<b>Mascheramento numero fax</b> <ul style="list-style-type: none"> <li>• Disattivato*</li> <li>• Da sinistra</li> <li>• Da destra</li> </ul>	Specificare il formato per mascherare un numero di fax in uscita.
<b>Cifre da mascherare</b> 0-58 (0*)	Specificare il numero di cifre da mascherare in un numero fax in uscita.
<b>Attiva rilevamento linea collegata</b> <ul style="list-style-type: none"> <li>• Attivato*</li> <li>• Disattivato</li> </ul>	Determinare se la linea telefonica è collegata alla stampante.   <b>Nota:</b> Il rilevamento avviene all'accensione della stampante e prima di ogni chiamata.

Voce di menu	Descrizione
<b>Ottimizza compatibilità fax</b>	Configurare la funzionalità fax della stampante per garantire una compatibilità ottimale con altri apparecchi fax.
 <b>Nota:</b> Un asterisco (*) accanto al valore indica l'impostazione predefinita di fabbrica.	

### Impostazioni invio fax

Voce di menu	Descrizione
<b>Risoluzione</b> <ul style="list-style-type: none"> <li>• Standard*</li> <li>• Fine</li> <li>• Super Fine</li> <li>• Ultra Fine</li> </ul>	Impostare la risoluzione dell'immagine scansionata.  <b>Nota:</b> Una risoluzione maggiore aumenta il tempo di trasmissione fax e richiede una maggiore quantità di memoria.
<b>Formato originale</b> [Elenco dei formati carta] (Formati misti*)	Specificare il formato del documento originale.
<b>Orientamento</b> <ul style="list-style-type: none"> <li>• Verticale*</li> <li>• Orizzontale</li> </ul>	Specificare l'orientamento del documento originale.  <b>Nota:</b> Questa voce di menu viene visualizzata solo in alcuni modelli di stampante.
<b>Tipo di contenuto</b> <ul style="list-style-type: none"> <li>• Testo*</li> <li>• Testo/Foto</li> <li>• Foto</li> <li>• Grafica</li> </ul>	Migliorare il risultato di output in base al contenuto del documento originale.
<b>Intensità</b> 1-9 (5*)	Regolare l'intensità dell'immagine scansionata.
<b>Tramite PABX</b> <ul style="list-style-type: none"> <li>• Attivato</li> <li>• Disattivato*</li> </ul>	Impostare la stampante affinché componga il numero di fax senza attendere di riconoscere il segnale di linea.  <b>Nota:</b> PABX (Private Automated Branch Exchange) è una rete telefonica che consente a un singolo numero di accesso di offrire più linee ai chiamanti esterni.
<b>Modalità composizione</b> <ul style="list-style-type: none"> <li>• Toni*</li> <li>• Impulsi</li> </ul>	Specificare la modalità di composizione per i fax in entrata e in uscita.
 <b>Nota:</b> Un asterisco (*) accanto al valore indica l'impostazione predefinita di fabbrica.	

**Tabella 10.4 Immagine avanzata**

Voce di menu	Descrizione
<b>Bilanciamento colore</b> <ul style="list-style-type: none"> <li>Ciano - Rosso Da -4 a 4 (0*)</li> <li>Magenta - Verde Da -4 a 4 (0*)</li> <li>Da giallo a blu Da -4 a 4 (0*)</li> </ul>	Regolare l'intensità del colore durante la scansione.
<b>Contrasto</b> <ul style="list-style-type: none"> <li>Adatta al contenuto*</li> <li>0</li> <li>1</li> <li>2</li> <li>3</li> <li>4</li> <li>5</li> </ul>	Impostare il contrasto dell'output.
<b>Rimozione sfondo</b> Livello Da -4 a 4 (0*)	Regolare la quantità di sfondo visibile in un'immagine sottoposta a scansione.
<b>Scansione da bordo a bordo</b> <ul style="list-style-type: none"> <li>Attivato</li> <li>Disattivato*</li> </ul>	Consente la scansione da bordo a bordo del documento originale.
 <b>Nota:</b> Un asterisco (*) accanto al valore indica l'impostazione predefinita di fabbrica.	

**Tabella 10.5 Controlli amministrativi**

Voce di menu	Descrizione
<b>Ricomposizione automatica</b> 0-9 (5*)	Specificare il numero di tentativi di ricomposizione in base ai livelli di attività degli apparecchi fax del destinatario.
<b>Frequenza di ricomposizione</b> 1-200 minuti (3*)	Aumentare l'intervallo di tempo tra i tentativi di ricomposizione per aumentare la possibilità di invio corretto del fax.
<b>Abilita ECM</b> <ul style="list-style-type: none"> <li>Attivato*</li> <li>Disattivato</li> </ul>	Attiva ECM (Error Correction Mode) per i processi fax.   <b>Nota:</b> ECM rileva e corregge gli errori nel processo di trasmissione fax che sono causati dal rumore della linea telefonica e dalla scarsa intensità del segnale.
<b>Abilita scansioni fax</b> <ul style="list-style-type: none"> <li>Attivato*</li> <li>Disattivato</li> </ul>	Inviare tramite fax i documenti scansionati dalla stampante.

Voce di menu	Descrizione
<b>Driver per fax</b> <ul style="list-style-type: none"> <li>• Attivato*</li> <li>• Disattivato</li> </ul>	Consentire al driver della stampante di inviare fax.
<b>Consenti Salva come scelta rapida</b> <ul style="list-style-type: none"> <li>• Attivato*</li> <li>• Disattivato</li> </ul>	Salvare i numeri di fax come scelte rapide nella stampante.
<b>Velocità massima</b> <ul style="list-style-type: none"> <li>• 33600*</li> <li>• 14400</li> <li>• 9600</li> <li>• 4800</li> <li>• 2400</li> </ul>	Impostare la velocità massima per l'invio di fax.
<b>Abilita scansioni fax a colori</b> <ul style="list-style-type: none"> <li>• Disattivato per impostazione predefinita*</li> <li>• Attivato per impostazione predefinita</li> <li>• Non usare mai</li> <li>• Usa sempre</li> </ul>	Attivare le scansioni a colori per il fax.
<b>Converti automaticamente fax a colori in fax monocromatici</b> <ul style="list-style-type: none"> <li>• Attivato*</li> <li>• Disattivato</li> </ul>	Convertire tutti i fax a colori in uscita in bianco e nero.
<b>Conferma numero fax</b> <ul style="list-style-type: none"> <li>• Disattivato*</li> <li>• Attivato</li> </ul>	Chiedere all'utente di confermare il numero di fax.
<b>Prefisso di composizione</b>	Impostare un prefisso di composizione.
 <b>Nota:</b> Un asterisco (*) accanto al valore indica l'impostazione predefinita di fabbrica.	

### Impostazioni ricezione fax

Voce di menu	Descrizione
<b>Squilli prima della risposta</b> 1-25 (3*)	Impostare il numero di squilli per i fax in entrata.
<b>Riduzione automatica</b> <ul style="list-style-type: none"> <li>• Attivato*</li> <li>• Disattivato</li> </ul>	Adattare i fax in entrata alla pagina.
<b>Origine carta</b> <ul style="list-style-type: none"> <li>• Vassoio [X]</li> <li>• Automatica*</li> </ul>	Impostare l'origine carta per stampare i fax in entrata.
<b>Fogli separatori</b> <ul style="list-style-type: none"> <li>• Nessuna*</li> <li>• Prima del processo</li> <li>• Dopo il processo</li> </ul>	Specificare se inserire fogli separatori vuoti durante la stampa.
<b>Origine foglio separatore</b>	Specificare l'origine carta del foglio separatore.





Voce di menu	Descrizione
Vassoio [X] (1*)	
<b>Piè di pagina fax</b> <ul style="list-style-type: none"> <li>Attivato</li> <li>Disattivato*</li> </ul>	Stampare le informazioni di trasmissione nella parte inferiore di ogni pagina di un fax ricevuto.
<b>Indicazione data/ora piè pagina fax</b> <ul style="list-style-type: none"> <li>Ricevi*</li> <li>Stampa</li> </ul>	Stampare le informazioni di data e ora in fondo a ogni pagina di un fax ricevuto.
 <b>Nota:</b> Un asterisco (*) accanto al valore indica l'impostazione predefinita di fabbrica.	

Tabella 10.6 Controlli amministrativi

Voce di menu	Descrizione
<b>Abilita ricezione fax</b> <ul style="list-style-type: none"> <li>Attivato*</li> <li>Disattivato</li> </ul>	Impostare la stampante per ricevere i fax.
<b>Abilita ricezione fax a colori</b> <ul style="list-style-type: none"> <li>Attivato*</li> <li>Disattivato</li> </ul>	Impostare la stampante per ricevere fax a colori.
<b>Attiva ID chiamante</b> <ul style="list-style-type: none"> <li>Attivato</li> <li>Disattivato*</li> </ul>	Mostrare il numero che sta inviando il fax in entrata.
<b>Blocca fax privo di nome</b> <ul style="list-style-type: none"> <li>Attivato</li> <li>Disattivato*</li> </ul>	Bloccare i fax in entrata inviati da dispositivi senza ID stazione o ID fax specificato.
<b>Risposta a</b> <ul style="list-style-type: none"> <li>Tutti gli squilli*</li> <li>Solo squillo singolo</li> <li>Solo squillo doppio</li> <li>Solo squillo triplo</li> <li>Solo squilli singoli o doppi</li> <li>Solo squilli singoli o tripli</li> <li>Solo squilli doppi o tripli</li> </ul>	Impostare una sequenza di squilli differenziata per i fax in entrata.
<b>Risposta automatica</b> <ul style="list-style-type: none"> <li>Attivato*</li> <li>Disattivato</li> </ul>	Impostare la stampante per ricevere i fax automaticamente.
<b>Inoltro fax</b> <ul style="list-style-type: none"> <li>Stampa*</li> <li>Stampa e inoltra</li> <li>Inoltra</li> </ul>	Specificare se il fax ricevuto deve essere inoltrato.
<b>Inoltra a</b> <ul style="list-style-type: none"> <li>Destinazione 1</li> <li>Destinazione 2</li> </ul>	Specificare la posizione di inoltro del fax ricevuto.   <b>Nota:</b> Questa voce di menu viene visualizzata solo quando l'opzione Inoltro fax è impostata su Stampa e inoltra o Inoltra.

Voce di menu	Descrizione
<b>Velocità massima</b> <ul style="list-style-type: none"> <li>• 33600*</li> <li>• 14400</li> <li>• 9600</li> <li>• 4800</li> <li>• 2400</li> </ul>	Impostare la velocità massima per la trasmissione di fax.
 <b>Nota:</b> Un asterisco (*) accanto al valore indica l'impostazione predefinita di fabbrica.	

### Impostazioni registro fax

Voce di menu	Descrizione
<b>Frequenza registro di trasmissione</b> <ul style="list-style-type: none"> <li>• Sempre*</li> <li>• Mai</li> <li>• Solo in caso di errore</li> </ul>	Specificare la frequenza con cui la stampante crea un registro di trasmissione.
<b>Azione registro di trasmissione</b> <ul style="list-style-type: none"> <li>• Stampa               <ul style="list-style-type: none"> <li>– Disattivato</li> <li>– Attivato*</li> </ul> </li> <li>• E-mail               <ul style="list-style-type: none"> <li>– Disattivato*</li> <li>– Attivato</li> </ul> </li> </ul>	Stampare o inviare tramite e-mail un registro per una corretta trasmissione del fax o un errore di trasmissione.
<b>Registro errori di ricezione</b> <ul style="list-style-type: none"> <li>• Non stampare mai*</li> <li>• Stampa in caso di errore</li> </ul>	Stampare un registro per ricezioni di fax non riuscite.
<b>Stampa automatica dei registri</b> <ul style="list-style-type: none"> <li>• Attivato*</li> <li>• Disattivato</li> </ul>	Stampare tutte le attività fax.
<b>Origine carta registro</b> Vassoio [x] (1*)	Specificare l'origine carta per la stampa dei registri.
<b>Visualizzazione registri</b> <ul style="list-style-type: none"> <li>• Nome fax remoto*</li> <li>• Numero composto</li> </ul>	Identificare il mittente tramite nome fax remoto o numero di fax.
<b>Abilita registro processi</b> <ul style="list-style-type: none"> <li>• Attivato*</li> <li>• Disattivato</li> </ul>	Visualizzare un riepilogo di tutti i lavori fax.
<b>Abilita registro chiamate</b> <ul style="list-style-type: none"> <li>• Attivato*</li> <li>• Disattivato</li> </ul>	Visualizzare un riepilogo della cronologia composizione fax.
 <b>Nota:</b> Un asterisco (*) accanto al valore indica l'impostazione predefinita di fabbrica.	

## Impostazioni altoparlante

Voce di menu	Descrizione
<b>Modalità altoparlante</b> <ul style="list-style-type: none"><li>• Sempre disattivato*</li><li>• Sempre attivato</li><li>• Attivato finché connesso</li></ul>	Impostare la modalità altoparlante fax.
<b>Volume altoparlante</b> <ul style="list-style-type: none"><li>• Basso*</li><li>• Alto</li></ul>	Regolare il volume dell'altoparlante del fax.
<b>Volume suoneria</b> <ul style="list-style-type: none"><li>• Disattivato*</li><li>• Attivato</li></ul>	Attivare il volume della suoneria.
 <b>Nota:</b> Un asterisco (*) accanto al valore indica l'impostazione predefinita di fabbrica.	

## E-mail

## Configurazione e-mail

Voce di menu	Descrizione
<b>Gateway SMTP primario</b>	Digitare l'indirizzo IP o il nome host del server SMTP principale per l'invio dei messaggi e-mail.
<b>Porta del gateway SMTP primario</b> 1-65535 (25*)	Immettere il numero di porta del server SMTP principale.
<b>Gateway SMTP secondario</b>	Digitare l'indirizzo IP del server o il nome host del server SMTP secondario o di backup.
<b>Porta del gateway SMTP secondario</b> 1-65535 (25*)	Immettere il numero di porta del server SMTP secondario o di backup.
<b>Timeout SMTP</b> 5-30 secondi (30*)	Impostare l'ora prima del timeout della stampante se il server SMTP non risponde.
<b>Indirizzo per la risposta</b>	Specificare un indirizzo di risposta nell'e-mail.
<b>Usa sempre indirizzo di risposta SMTP predefinito</b> <ul style="list-style-type: none"> <li>• Attivato</li> <li>• Disattivato*</li> </ul>	Utilizzare sempre l'indirizzo di risposta predefinito nel server SMTP.
<b>Usa SSL/TLS</b> <ul style="list-style-type: none"> <li>• Disabilitato*</li> <li>• Negoziazione</li> <li>• Obbligatorio</li> </ul>	Specificare se si desidera inviare le e-mail tramite un collegamento crittografato.
<b>Richiedi certificato attendibile</b> <ul style="list-style-type: none"> <li>• Attivato*</li> <li>• Disattivato</li> </ul>	Richiedere un certificato attendibile quando si accede al server SMTP.
<b>Autenticazione server SMTP</b> <ul style="list-style-type: none"> <li>• Autenticazione non richiesta*</li> <li>• Accesso/Normale</li> <li>• NTLM</li> <li>• CRAM-MD5</li> <li>• Digest-MD5</li> </ul>	Impostare il tipo di autenticazione per il server SMTP.
<b>E-mail avviata da periferica</b> <ul style="list-style-type: none"> <li>• Nessuna*</li> <li>• Usa credenziali SMPT periferica</li> </ul>	Specificare se sono necessarie le credenziali per l'e-mail avviata da dispositivo.
<b>ID utente della periferica</b>	Specificare l'ID utente e la password per connettersi al server SMTP.
<b>Password periferica</b>	
<b>Dominio NTLM</b>	Specificare il nome di dominio per il protocollo di sicurezza NTLM.
 <b>Nota:</b> Un asterisco (*) accanto al valore indica l'impostazione predefinita di fabbrica.	

## Impostazioni predefinite e-mail

Voce di menu	Descrizione
<b>Oggetto</b>	Specificare l'oggetto e il messaggio dell'e-mail.
<b>Messaggio</b>	
<b>Nome file</b>	Specificare il nome del file per l'immagine scansionata.
<b>Formato</b> <ul style="list-style-type: none"> <li>• PDF (.pdf)*</li> <li>• TIFF (.tif)</li> <li>• JPEG (.jpg)</li> </ul>	Specificare il formato file per l'immagine scansionata.
<b>Impostazioni PDF</b> <ul style="list-style-type: none"> <li>• Versione PDF <ul style="list-style-type: none"> <li>– 1.3</li> <li>– 1.4</li> <li>– 1.5*</li> <li>– 1.6</li> <li>– 1.7</li> </ul> </li> <li>• Versione archiviazione <ul style="list-style-type: none"> <li>– A-1a*</li> <li>– A-1b</li> </ul> </li> <li>• Protetta <ul style="list-style-type: none"> <li>– Disattivato*</li> <li>– Attivato</li> </ul> </li> <li>• Per archiviazione (PDF/A) <ul style="list-style-type: none"> <li>– Disattivato*</li> <li>– Attivato</li> </ul> </li> </ul>	Impostare il formato PDF dell'immagine scansionata.   <b>Nota:</b> Versione archiviazione e Per archiviazione (PDF/A) vengono visualizzate solo se Versione PDF è impostata su 1.4.
<b>Tipo di contenuto</b> <ul style="list-style-type: none"> <li>• Testo</li> <li>• Testo/Foto*</li> <li>• Foto</li> <li>• Grafica</li> </ul>	Migliorare il risultato di output in base al contenuto del documento originale.
<b>A colori</b> <ul style="list-style-type: none"> <li>• Bianco e nero</li> <li>• Grigio</li> <li>• A colori*</li> <li>• Automatico</li> </ul>	Specificare il colore da utilizzare durante la scansione di un'immagine.
<b>Risoluzione</b> <ul style="list-style-type: none"> <li>• 75 dpi</li> <li>• 150 dpi*</li> <li>• 200 dpi</li> <li>• 300 dpi</li> <li>• 400 dpi</li> <li>• 600 dpi</li> </ul>	Impostare la risoluzione dell'immagine scansionata.



Voce di menu	Descrizione
<b>Intensità</b> 1-9 (5*)	Regolare l'intensità dell'immagine scansionata.
<b>Orientamento</b> <ul style="list-style-type: none"> <li>• Verticale*</li> <li>• Orizzontale</li> </ul>	Specificare l'orientamento del documento originale.  <b>Nota:</b> Questa voce di menu viene visualizzata solo in alcuni modelli di stampante.
<b>Formato originale</b> [Elenco dei formati carta]	Impostare il formato carta del documento originale.  <b>Nota:</b> Formati misti è l'impostazione predefinita di fabbrica.
 <b>Nota:</b> Un asterisco (*) accanto al valore indica l'impostazione predefinita di fabbrica.	

Tabella 10.7 Immagine avanzata

Voce di menu	Descrizione
<b>Bilanciamento colore</b> <ul style="list-style-type: none"> <li>• Ciano - Rosso Da -4 a 4 (0*)</li> <li>• Magenta - Verde Da -4 a 4 (0*)</li> <li>• Da giallo a blu Da -4 a 4 (0*)</li> </ul>	Regolare l'intensità del colore durante la scansione.
<b>Rilev. autom. colore</b> <ul style="list-style-type: none"> <li>• Sensibilità colore 1-9 (5*)</li> <li>• Sensibilità area 1-9 (5*)</li> <li>• Profondità bit e-mail <ul style="list-style-type: none"> <li>– 1 bit*</li> <li>– 8 bit</li> </ul> </li> <li>• Risoluzione di scansione minima <ul style="list-style-type: none"> <li>– 75 dpi</li> <li>– 150 dpi</li> <li>– 200 dpi</li> <li>– 300 dpi*</li> </ul> </li> </ul>	Impostare la quantità di colore che la stampante rileva dal documento originale.
<b>Contrasto</b> <ul style="list-style-type: none"> <li>• Adatta al contenuto*</li> <li>• 0</li> <li>• 1</li> <li>• 2</li> <li>• 3</li> </ul>	Specificare il contrasto dell'output.





Voce di menu	Descrizione
<ul style="list-style-type: none"> <li>• 4</li> <li>• 5</li> </ul>	
<b>Rimozione sfondo</b> Livello Da -4 a 4 (0*)	Regolare la quantità di sfondo visibile in un'immagine sottoposta a scansione.
<b>Scansione da bordo a bordo</b> <ul style="list-style-type: none"> <li>• Attivato</li> <li>• Disattivato*</li> </ul>	Consente la scansione da bordo a bordo del documento originale.
 <b>Nota:</b> Un asterisco (*) accanto al valore indica l'impostazione predefinita di fabbrica.	

Tabella 10.8 Controlli amministrativi

Voce di menu	Descrizione
<b>Dimensioni massime e-mail</b> 0-65535 (0*)	Impostare le dimensioni file consentite per ciascun messaggio e-mail.
<b>Messaggio di errore dimensioni</b>	Specificare un messaggio di errore che la stampante invia quando un'e-mail supera le dimensioni file consentite.   <b>Nota:</b> È possibile digitare fino a 1024 caratteri.
<b>Inviarmi una copia</b> <ul style="list-style-type: none"> <li>• Non appare mai*</li> <li>• Attivato per impostazione predefinita</li> <li>• Disattivato per impostazione predefinita</li> <li>• Sempre attivato</li> </ul>	Inviare una copia dell'e-mail a se stessi.
<b>Impostazione predefinita testo</b> 5-95 (75*)	Impostare la qualità del testo in un'immagine scansionata.
<b>Impostazione predefinita Testo/Foto</b> 5-95 (75*)	Impostare la qualità del testo o della foto in un'immagine scansionata.
<b>Impostazione predefinita Foto</b> 5-95 (50*)	Impostare la qualità di una foto in un'immagine scansionata.
<b>Registro trasmissione</b> <ul style="list-style-type: none"> <li>• Stampa registro*</li> <li>• Non stampare registro</li> <li>• Stampa solo in caso di errori</li> </ul>	Stampare un registro per la corretta trasmissione delle e-mail.
<b>Origine carta registro</b> Vassoio [x] (1*)	Specificare l'origine carta per la stampa dei registri.
<b>Consenti Salva come scelta rapida</b> <ul style="list-style-type: none"> <li>• Attivato*</li> <li>• Disattivato</li> </ul>	Salva gli indirizzi e-mail come scelte rapide.

Voce di menu	Descrizione
	 <b>Nota:</b> Quando è impostato su Disattivato, il pulsante Salva come scelta rapida non viene visualizzato nella schermata Destinazione e-mail.
<b>Ripristina informazioni e-mail dopo l'invio</b> <ul style="list-style-type: none"> <li>• Attivato*</li> <li>• Disattivato</li> </ul>	Ripristina le informazioni e-mail predefinite dopo l'invio di un'e-mail.
 <b>Nota:</b> Un asterisco (*) accanto al valore indica l'impostazione predefinita di fabbrica.	

## FTP

### Impostazioni predefinite FTP

Voce di menu	Descrizione
<b>Formato</b> <ul style="list-style-type: none"> <li>• PDF (.pdf)*</li> <li>• TIFF (.tif)</li> <li>• JPEG (.jpg)</li> </ul>	Specificare il formato file per l'immagine scansionata.
<b>Impostazioni PDF</b> <ul style="list-style-type: none"> <li>• Versione PDF                             <ul style="list-style-type: none"> <li>– 1.3</li> <li>– 1.4</li> <li>– 1.5*</li> <li>– 1.6</li> <li>– 1.7</li> </ul> </li> <li>• Versione archiviazione                             <ul style="list-style-type: none"> <li>– A-1a*</li> <li>– A-1b</li> </ul> </li> <li>• Protetta                             <ul style="list-style-type: none"> <li>– Disattivato*</li> <li>– Attivato</li> </ul> </li> <li>• Per archiviazione (PDF/A)                             <ul style="list-style-type: none"> <li>– Disattivato*</li> <li>– Attivato</li> </ul> </li> </ul>	Impostare il formato PDF per l'immagine scansionata.   <b>Nota:</b> Versione archiviazione e Per archiviazione (PDF/A) vengono visualizzate solo se Versione PDF è impostata su 1.4.
<b>Tipo di contenuto</b> <ul style="list-style-type: none"> <li>• Testo</li> <li>• Testo/Foto*</li> <li>• Grafica</li> <li>• Foto</li> </ul>	Migliorare il risultato di output in base al contenuto del documento originale.
<b>A colori</b> <ul style="list-style-type: none"> <li>• Bianco e nero</li> <li>• Grigio</li> <li>• A colori*</li> <li>• Automatico</li> </ul>	Specificare il colore da utilizzare durante la scansione di un'immagine.
<b>Risoluzione</b> <ul style="list-style-type: none"> <li>• 75 dpi</li> <li>• 150 dpi*</li> <li>• 200 dpi</li> <li>• 300 dpi</li> <li>• 400 dpi</li> <li>• 600 dpi</li> </ul>	Impostare la risoluzione dell'immagine scansionata.
<b>Intensità</b> 1-9 (5*)	Regolare l'intensità dell'immagine scansionata.



Voce di menu	Descrizione
<b>Orientamento</b> <ul style="list-style-type: none"> <li>• Verticale*</li> <li>• Orizzontale</li> </ul>	Specificare l'orientamento del documento originale.   <b>Nota:</b> Questa voce di menu viene visualizzata solo in alcuni modelli di stampante.
<b>Formato originale</b> [Elenco dei formati carta] (Formati misti*)	Impostare il formato carta del documento originale.
<b>Lati</b> <ul style="list-style-type: none"> <li>• Disattivato*</li> <li>• Lato corto</li> <li>• Lato lungo</li> </ul>	Specificare l'orientamento del documento originale quando si esegue la scansione su entrambi i lati del documento.   <b>Nota:</b> Questa voce di menu viene visualizzata solo in alcuni modelli di stampante.
<b>Nome file</b>	Specificare il nome file per l'immagine scansionata.
 <b>Nota:</b> Un asterisco (*) accanto al valore indica l'impostazione predefinita di fabbrica.	

Tabella 10.9 Immagine avanzata

Voce di menu	Descrizione
<b>Bilanciamento colore</b> <ul style="list-style-type: none"> <li>• Ciano - Rosso Da -4 a 4 (0*)</li> <li>• Magenta - Verde Da -4 a 4 (0*)</li> <li>• Da giallo a blu Da -4 a 4 (0*)</li> </ul>	Regolare l'intensità del colore durante la scansione.
<b>Rilev. autom. colore</b> <ul style="list-style-type: none"> <li>• Sensibilità colore 1-9 (5*)</li> <li>• Sensibilità area 1-9 (5*)</li> <li>• Profondità bit FTP               <ul style="list-style-type: none"> <li>– 1 bit*</li> <li>– 8 bit</li> </ul> </li> <li>• Risoluzione di scansione minima               <ul style="list-style-type: none"> <li>– 75 dpi</li> <li>– 150 dpi</li> <li>– 200 dpi</li> <li>– 300 dpi*</li> </ul> </li> </ul>	Impostare la quantità di colore che la stampante rileva dal documento originale.



Voce di menu	Descrizione
<b>Contrasto</b> <ul style="list-style-type: none"> <li>• Adatta al contenuto*</li> <li>• 0</li> <li>• 1</li> <li>• 2</li> <li>• 3</li> <li>• 4</li> <li>• 5</li> </ul>	Specificare il contrasto dell'output.
<b>Rimozione sfondo</b> Livello Da -4 a 4 (0*)	Regolare la quantità di sfondo visibile in un'immagine sottoposta a scansione.
<b>Scansione da bordo a bordo</b> <ul style="list-style-type: none"> <li>• Attivato</li> <li>• Disattivato*</li> </ul>	Consente la scansione da bordo a bordo del documento originale.
 <b>Nota:</b> Un asterisco (*) accanto al valore indica l'impostazione predefinita di fabbrica.	

Tabella 10.10 Controlli amministrativi

Voce di menu	Descrizione
<b>Impostazione predefinita testo</b> 5-95 (75*)	Impostare la qualità del testo in un'immagine scansionata.
<b>Impostazione predefinita Testo/Foto</b> 5-95 (75*)	Impostare la qualità di un'immagine costituita da testo o foto in un'immagine scansionata.
<b>Impostazione predefinita Foto</b> 5-95 (50*)	Impostare la qualità di un'immagine foto in un'immagine scansionata.
<b>Registro trasmissione</b> <ul style="list-style-type: none"> <li>• Stampa registro*</li> <li>• Non stampare registro</li> <li>• Stampa solo in caso di errori</li> </ul>	Stampare un registro per la corretta trasmissione della scansione FTP.
<b>Origine carta registro</b> Vassoio [x] (1*)	Specificare l'origine carta per la stampa dei registri FTP.
 <b>Nota:</b> Un asterisco (*) accanto al valore indica l'impostazione predefinita di fabbrica.	

## Unità USB

### Scansione unità Flash

Voce di menu	Descrizione
<b>Formato</b> <ul style="list-style-type: none"> <li>• PDF (.pdf)*</li> <li>• TIFF (.tif)</li> <li>• JPEG (.jpg)</li> </ul>	Specificare il formato file per l'immagine scansionata.
<b>Impostazioni PDF</b> <ul style="list-style-type: none"> <li>• Versione PDF <ul style="list-style-type: none"> <li>– 1.3</li> <li>– 1.4</li> <li>– 1.5*</li> <li>– 1.6</li> <li>– 1.7</li> </ul> </li> <li>• Versione archiviazione <ul style="list-style-type: none"> <li>– A-1a*</li> <li>– A-1b</li> </ul> </li> <li>• Protetta <ul style="list-style-type: none"> <li>– Disattivato*</li> <li>– Attivato</li> </ul> </li> <li>• Per archiviazione (PDF/A) <ul style="list-style-type: none"> <li>– Disattivato*</li> <li>– Attivato</li> </ul> </li> </ul>	Impostare il formato PDF per l'immagine scansionata.  <b>Nota:</b> Versione archiviazione e Per archiviazione (PDF/A) vengono visualizzate solo se Versione PDF è impostata su 1.4.
<b>Tipo di contenuto</b> <ul style="list-style-type: none"> <li>• Testo</li> <li>• Testo/Foto*</li> <li>• Grafica</li> <li>• Foto</li> </ul>	Migliorare il risultato di output in base al contenuto del documento originale.
<b>A colori</b> <ul style="list-style-type: none"> <li>• Bianco e nero</li> <li>• Grigio</li> <li>• A colori*</li> <li>• Automatico</li> </ul>	Specificare il colore da utilizzare durante la scansione di un'immagine.
<b>Risoluzione</b> <ul style="list-style-type: none"> <li>• 75 dpi</li> <li>• 150 dpi*</li> <li>• 200 dpi</li> <li>• 300 dpi</li> <li>• 400 dpi</li> <li>• 600 dpi</li> </ul>	Impostare la risoluzione dell'immagine scansionata.
<b>Intensità</b> 1-9 (5*)	Regolare l'intensità dell'immagine scansionata.



Voce di menu	Descrizione
<b>Orientamento</b> <ul style="list-style-type: none"> <li>• Verticale*</li> <li>• Orizzontale</li> </ul>	Specificare l'orientamento del documento originale.  <b>Nota:</b> Questa voce di menu viene visualizzata solo in alcuni modelli di stampante.
<b>Formato originale</b> [Elenco dei formati carta] (Formati misti*)	Impostare il formato carta del documento originale.
<b>Nome file</b>	Specificare il nome file per l'immagine scansionata.
 <b>Nota:</b> Un asterisco (*) accanto al valore indica l'impostazione predefinita di fabbrica.	

Tabella 10.11 Immagine avanzata

Voce di menu	Descrizione
<b>Bilanciamento colore</b> <ul style="list-style-type: none"> <li>• Ciano - Rosso Da -4 a 4 (0*)</li> <li>• Magenta - Verde Da -4 a 4 (0*)</li> <li>• Da giallo a blu Da -4 a 4 (0*)</li> </ul>	Regolare l'intensità del colore durante la scansione.
<b>Rilev. autom. colore</b> <ul style="list-style-type: none"> <li>• Sensibilità colore 1-9 (5*)</li> <li>• Sensibilità area 1-9 (5*)</li> <li>• Profondità di acquisizione in bit                             <ul style="list-style-type: none"> <li>– 1 bit*</li> <li>– 8 bit</li> </ul> </li> <li>• Risoluzione di scansione minima                             <ul style="list-style-type: none"> <li>– 75 dpi</li> <li>– 150 dpi</li> <li>– 200 dpi</li> <li>– 300 dpi*</li> </ul> </li> </ul>	Impostare la quantità di colore che la stampante rileva dal documento originale.
<b>Contrasto</b> <ul style="list-style-type: none"> <li>• Adatta al contenuto*</li> <li>• 0</li> <li>• 1</li> <li>• 2</li> <li>• 3</li> <li>• 4</li> <li>• 5</li> </ul>	Specificare il contrasto dell'output.





Voce di menu	Descrizione
<b>Rimozione sfondo</b> Livello Da -4 a 4 (0*)	Regolare la quantità di sfondo visibile in un'immagine sottoposta a scansione.
<b>Scansione da bordo a bordo</b> <ul style="list-style-type: none"> <li>• Attivato</li> <li>• Disattivato*</li> </ul>	Consente la scansione da bordo a bordo del documento originale.
 <b>Nota:</b> Un asterisco (*) accanto al valore indica l'impostazione predefinita di fabbrica.	

Tabella 10.12 Controlli amministrativi

Voce di menu	Descrizione
<b>Impostazione predefinita testo</b> 5-95 (75*)	Impostare la qualità del testo in un'immagine scansionata.
<b>Impostazione predefinita Testo/Foto</b> 5-95 (75*)	Impostare la qualità del testo o della foto in un'immagine scansionata.
<b>Impostazione predefinita Foto</b> 5-95 (50*)	Impostare la qualità di una foto in un'immagine scansionata.
 <b>Nota:</b> Un asterisco (*) accanto al valore indica l'impostazione predefinita di fabbrica.	



## Stampa unità flash

Voce di menu	Descrizione
<b>Numero di copie</b> 1-9999 (1*)	Impostare il numero di copie.
<b>Origine carta</b> <ul style="list-style-type: none"> <li>• Vassoio [x] (1*)</li> <li>• Carta manuale</li> <li>• Busta manuale</li> </ul>	Impostare l'origine carta per il lavoro di stampa.
<b>A colori</b> <ul style="list-style-type: none"> <li>• Disattivato</li> <li>• Attivato*</li> </ul>	La pagina viene stampata a colori.
<b>Fascicola</b> <ul style="list-style-type: none"> <li>• 1,1,1 - 2,2,2</li> <li>• 1,2,3 - 1,2,3*</li> </ul>	Stampare più copie in sequenza.
<b>Lati</b> <ul style="list-style-type: none"> <li>• 1 lato*</li> <li>• 2 lati</li> </ul>	Specificare se stampare su un solo lato del foglio di carta o su entrambi i lati.
<b>Stile rotazione</b> <ul style="list-style-type: none"> <li>• Lato lungo*</li> </ul>	Determinare il lato del foglio (lato lungo o lato corto) rilegato durante la stampa fronte/retro.





Voce di menu	Descrizione
<ul style="list-style-type: none"> <li>Lato corto</li> </ul>	 <b>Nota:</b> A seconda dell'opzione selezionata, la stampante separa automaticamente ciascuna informazione stampata della pagina per la corretta rilegatura del lavoro.
<b>Pagine per lato</b> <ul style="list-style-type: none"> <li>Disattivato*</li> <li>2 pagine per lato</li> <li>3 pagine per lato</li> <li>4 pagine per lato</li> <li>6 pagine per lato</li> <li>9 pagine per lato</li> <li>12 pagine per lato</li> <li>16 pagine per lato</li> </ul>	Stampare le immagini di più pagine su un unico lato del foglio di carta.
<b>Ordinamento pagine per lato</b> <ul style="list-style-type: none"> <li>Orizzontale*</li> <li>Orizzontale inverso</li> <li>Verticale inverso</li> <li>Verticale</li> </ul>	Specificare la disposizione di più immagini di pagina quando si utilizza l'opzione Pagine per lato.   <b>Nota:</b> La disposizione dipende dal numero di pagine e dal relativo orientamento.
<b>Orientamento pagine per lato</b> <ul style="list-style-type: none"> <li>Automatica*</li> <li>Orizzontale</li> <li>Verticale</li> </ul>	Specificare l'orientamento di un documento di più pagine quando si utilizza l'opzione Pagine per lato.
<b>Bordo pagine per lato</b> <ul style="list-style-type: none"> <li>Nessuna*</li> <li>Solido</li> </ul>	Stampare un bordo attorno a ciascuna immagine di pagina quando si utilizza l'opzione Pagine per lato.
<b>Fogli separatori</b> <ul style="list-style-type: none"> <li>Disattivato*</li> <li>Tra copie</li> <li>Tra processi</li> <li>Tra pagine</li> </ul>	Specificare se inserire fogli separatori vuoti durante la stampa.
<b>Origine foglio separatore</b> Vassoio [x] (1*)	Specificare l'origine carta del foglio separatore.
<b>Pagine vuote</b> <ul style="list-style-type: none"> <li>Non stampare*</li> <li>Stampa</li> </ul>	Specificare se stampare pagine vuote in un lavoro di stampa.
 <b>Nota:</b> Un asterisco (*) accanto al valore indica l'impostazione predefinita di fabbrica.	





## Rete/Porte





### Panoramica sulla rete

Voce di menu	Descrizione
<b>Adattatore attivo</b> <ul style="list-style-type: none"> <li>• Automatica*</li> <li>• Rete standard</li> <li>• Wireless</li> </ul>	Specificare il tipo di connessione di rete.
<b>Stato rete</b>	Visualizzare lo stato di connessione della rete della stampante.
<b>Visualizza stato di rete sulla stampante</b> <ul style="list-style-type: none"> <li>• Disattivato</li> <li>• Attivato*</li> </ul>	Mostrare lo stato di rete sul display.
<b>Velocità, Fronte/Retro</b>	Mostrare la velocità della scheda di rete attualmente attiva.
<b>IPv4</b>	Mostra l'indirizzo IPv4.
<b>Tutti gli indirizzi IPv6</b>	Mostrare tutti gli indirizzi IPv6.
<b>Reimposta server di stampa</b> Avvia	Ripristinare tutte le connessioni di rete attive sulla stampante.   <b>Nota:</b> Questa impostazione rimuove tutte le impostazioni di configurazione di rete.
<b>Timeout processo di rete</b> <ul style="list-style-type: none"> <li>• Disabilitato</li> <li>• Abilitato*</li> </ul>	Impostare l'intervallo di tempo prima che la stampante annulli un lavoro di stampa in rete.
<b>Tempo di timeout processo di rete</b>	Specificare il valore del timeout (in secondi) quando l'impostazione Timeout processo di rete è abilitata.   <b>Nota:</b> Questa funzione è disponibile solo per alcuni modelli di stampante.
<b>Pagina di intestazione</b> <ul style="list-style-type: none"> <li>• Disattivato*</li> <li>• Attivato</li> </ul>	Stampare una pagina di intestazione.
<b>Intervallo porte di scansione su PC</b>	Specificare un intervallo di porte valido per le stampanti protette da un firewall di blocco porte.
<b>Abilita connessioni di rete</b> <ul style="list-style-type: none"> <li>• Abilitato*</li> <li>• Disabilitato</li> </ul>	Abilitare o disabilitare tutte le connessioni di rete.
<b>Abilita LLDP</b> <ul style="list-style-type: none"> <li>• Disattivato*</li> <li>• Attivato</li> </ul>	Abilitare il protocollo LLDP (Link Layer Discovery Protocol) sulla stampante.
 <b>Nota:</b> Un asterisco (*) accanto al valore indica l'impostazione predefinita di fabbrica.	

## Wireless



Voce di menu	Descrizione
<p><b>Configura su pannello stampante</b></p> <ul style="list-style-type: none"> <li>• Scegli rete</li> <li>• Aggiungi rete Wi-Fi                             <ul style="list-style-type: none"> <li>– Nome rete</li> <li>– Modalità di rete                                     <ul style="list-style-type: none"> <li>Infrastruttura</li> </ul> </li> </ul> </li> <li>• Modalità di protezione wireless                             <ul style="list-style-type: none"> <li>– Disabilitato*</li> <li>– WEP</li> <li>– WPA2/WPA-Personal</li> <li>– WPA2-Personal</li> </ul> </li> </ul>	<p>Determinare la rete wireless alla quale la stampante si connette.</p> <p> <b>Nota:</b> Questa voce di menu è disponibile come <i>Configurazione connessione wireless</i> nel Server Web integrato.</p>
<p><b>Wi-Fi Protected Setup</b></p> <ul style="list-style-type: none"> <li>• Avvia metodo a pulsante</li> <li>• Avvia metodo PIN</li> </ul>	<p>Stabilire una rete wireless e abilitare la protezione di rete.</p> <ul style="list-style-type: none"> <li>• Avvia metodo a pulsante consente di connettere la stampante a una rete wireless utilizzando i pulsanti sia della stampante che del punto di accesso (router wireless) entro un intervallo di tempo predeterminato.</li> <li>• Avvia metodo PIN consente di connettere la stampante a una rete wireless con l'immissione di un PIN nelle impostazioni wireless del punto di accesso.</li> </ul>
<p><b>Compatibilità</b></p> <ul style="list-style-type: none"> <li>• 802.11b/g/n (2,4 GHz)</li> <li>• 802.11a/b/g/n/ac (2.4 GHz/5 GHz)*</li> <li>• 802.11a/n/ac (5 GHz)</li> </ul>	<p>Specificare lo standard wireless per la rete wireless.</p>
<p><b>Modalità di protezione wireless</b></p> <ul style="list-style-type: none"> <li>• Disabilitato*</li> <li>• WEP</li> <li>• WPA2/WPA-Personal</li> <li>• WPA2-Personal</li> <li>• 802.1x - RADIUS</li> </ul>	<p>Impostare il tipo di protezione per il collegamento della stampante ai dispositivi wireless.</p>
<p><b>Modalità di autenticazione WEP</b></p> <ul style="list-style-type: none"> <li>• Automatica*</li> <li>• Aperta</li> <li>• Condivisa</li> </ul>	<p>Impostare il tipo di protocollo WEP (Wireless Encryption Protocol) utilizzato dalla stampante.</p> <p> <b>Nota:</b> Questa voce di menu viene visualizzata solo se l'opzione Modalità di protezione wireless è impostata su WEP.</p>
<p><b>Imposta chiave WEP</b></p>	<p>Specificare una password WEP per la connessione wireless protetta.</p> <p> <b>Nota:</b> Questa voce di menu viene visualizzata solo se l'opzione Modalità di protezione wireless è impostata su WEP.</p>
<p><b>WPA2-Personal</b></p> <p>AES*</p>	<p>Abilitare la protezione wireless tramite WPA2.</p> <p> <b>Nota:</b> Questa voce di menu viene visualizzata solo se l'opzione Modalità di protezione wireless è impostata su WPA2-Personale.</p>

Voce di menu	Descrizione
<b>Imposta PSK</b>	Impostare la password per una connessione wireless protetta.  <b>Nota:</b> Questa voce di menu viene visualizzata solo se l'opzione Modalità di protezione wireless è impostata su WPA2/WPA-Personale o WPA2-Personale.
<b>WPA2/WPA-Personal</b> AES*	Abilitare la protezione wireless tramite WPA2/WPA.  <b>Nota:</b> Questa voce di menu viene visualizzata solo se l'opzione Modalità di protezione wireless è impostata su WPA2/WPA-Personale.
<b>Modalità di crittografia 802.1x</b> • WPA+ • WPA2*	Abilitare la protezione wireless tramite lo standard 802.1x.  <b>Nota:</b> Questa voce di menu viene visualizzata solo se l'opzione Modalità di protezione wireless è impostata su 802.1X - RADIUS.
<b>IPv4</b> • Abilita DHCP – Attivato* – Disattivato	Abilitare il protocollo DHCP (Dynamic Host Configuration Protocol).  <b>Nota:</b> DHCP è un protocollo standard che consente a un server di distribuire le informazioni di configurazione e di assegnazione degli indirizzi IP in modo dinamico ai client.
<b>IPv4</b> • Imposta indirizzo IP statico – Indirizzo IP – Netmask – Gateway	Impostare l'indirizzo IP statico della stampante.
<b>IPv6</b> • Abilita IPv6 – Attivato* – Disattivato	Abilitare il protocollo IPv6 nella stampante.
<b>IPv6</b> • Abilita DHCPv6 – Attivato – Disattivato*	Abilitare il protocollo DHCPv6 nella stampante.
<b>IPv6</b> • Configurazione automatica indirizzo stateless – Disattivato – Attivato*	Consentire all'adattatore di rete di accettare le voci della configurazione dell'indirizzo IPv6 fornite da un router.
<b>IPv6</b> Indirizzo DNS	Specificare l'indirizzo del server DNS.
<b>IPv6</b> Indirizzo IPv6 assegnato manualmente	Assegnare l'indirizzo IPv6.  <b>Nota:</b> Questa voce di menu viene visualizzata solo in alcuni modelli di stampante.
<b>IPv6</b>	Assegnare l'indirizzo del router IPv6.

Voce di menu	Descrizione
Router IPv6 assegnato manualmente	 <b>Nota:</b> Questa voce di menu viene visualizzata solo in alcuni modelli di stampante.
<b>IPv6</b> Prefisso dell'indirizzo 0-128 (64*)	Specificare il prefisso dell'indirizzo.
<b>IPv6</b> Tutti gli indirizzi IPv6	Mostrare tutti gli indirizzi IPv6.
<b>IPv6</b> Tutti gli indirizzi router IPv6	Mostrare tutti gli indirizzi del router IPv6.
<b>Indirizzo di rete</b> <ul style="list-style-type: none"> <li>• UAA</li> <li>• LAA</li> </ul>	Visualizzare gli indirizzi di rete.
<b>PCL SmartSwitch</b> <ul style="list-style-type: none"> <li>• Attivato*</li> <li>• Disattivato</li> </ul>	Impostare il passaggio automatico della stampante all'emulazione PCL quando un lavoro di stampa lo richiede, indipendentemente dal linguaggio predefinito della stampante.   <b>Nota:</b> Se PCL SmartSwitch è disattivato, la stampante non esamina i dati in entrata e utilizza il linguaggio predefinito specificato nel menu Impostazioni.
<b>PCL SmartSwitch</b> <ul style="list-style-type: none"> <li>• Attivato*</li> <li>• Disattivato</li> </ul>	Impostare il passaggio automatico della stampante all'emulazione PS quando un lavoro di stampa lo richiede, indipendentemente dal linguaggio predefinito della stampante.   <b>Nota:</b> Se PS SmartSwitch è disattivato, la stampante non esamina i dati in entrata e utilizza il linguaggio predefinito specificato nel menu Impostazioni.
<b>PS binario MAC</b> <ul style="list-style-type: none"> <li>• Automatica*</li> <li>• Attivato</li> <li>• Disattivato</li> </ul>	Consente di impostare la stampante per elaborare lavori di stampa di tipo PostScript binario Macintosh. <ul style="list-style-type: none"> <li>• Se si seleziona Attivato, la stampante elabora i lavori di stampa di tipo PostScript binario in formato raw.</li> <li>• Se si seleziona Disattivato, i lavori di stampa vengono filtrati tramite il protocollo standard.</li> </ul>
 <b>Nota:</b> Un asterisco (*) accanto al valore indica l'impostazione predefinita di fabbrica.	





## Wi-Fi Direct

Voce di menu	Descrizione
<b>Abilita Wi-Fi Direct</b> <ul style="list-style-type: none"> <li>• Attivato</li> <li>• Disattivato*</li> </ul>	Impostare la stampante in modo che si connetta direttamente a dispositivi Wi-Fi.
<b>Nome Wi-Fi Direct</b>	Specificare il nome della rete Wi-Fi Direct.

Voce di menu	Descrizione
<b>Password Wi-Fi Direct</b>	Impostare la password per autenticare e convalidare gli utenti su una connessione Wi-Fi.
<b>Mostra password nella pagina Impostazioni</b> <ul style="list-style-type: none"> <li>• Disattivato</li> <li>• Attivato*</li> </ul>	Mostrare la password Wi-Fi Direct nella Pagina delle impostazioni di rete.
<b>Numero di canale preferito</b> <ul style="list-style-type: none"> <li>• 1-11</li> <li>• Automatica*</li> </ul>	Impostare il canale preferito della rete Wi-Fi.
<b>Indirizzo IP proprietario gruppo</b>	Specificare l'indirizzo IP del proprietario gruppo.
<b>Accetta automaticamente le richieste pulsante di comando</b> <ul style="list-style-type: none"> <li>• Disattivato*</li> <li>• Attivato</li> </ul>	Accettare automaticamente le richieste di connessione alla rete.  <b>Nota:</b> Non è sicuro accettare automaticamente i client.
 <b>Nota:</b> Un asterisco (*) accanto al valore indica l'impostazione predefinita di fabbrica.	

## Ethernet

Voce di menu	Descrizione
<b>Velocità di rete</b>	Mostra la velocità di un adattatore di rete attivo.
<b>IPv4</b> <ul style="list-style-type: none"> <li>• Abilita DHCP <ul style="list-style-type: none"> <li>– Attivato*</li> <li>– Disattivato</li> </ul> </li> </ul>	Abilitare il protocollo DHCP (Dynamic Host Configuration Protocol).  <b>Nota:</b> DHCP è un protocollo standard che consente a un server di distribuire le informazioni di configurazione e di assegnazione degli indirizzi IP in modo dinamico ai client.
<b>IPv4</b> <ul style="list-style-type: none"> <li>• Imposta indirizzo IP statico <ul style="list-style-type: none"> <li>– Indirizzo IP</li> <li>– Netmask</li> <li>– Gateway</li> </ul> </li> </ul>	Impostare l'indirizzo IP statico della stampante.
<b>IPv6</b> <ul style="list-style-type: none"> <li>• Abilita IPv6 <ul style="list-style-type: none"> <li>– Disattivato</li> <li>– Attivato*</li> </ul> </li> </ul>	Abilitare il protocollo IPv6 nella stampante.
<b>IPv6</b> <ul style="list-style-type: none"> <li>• Abilita DHCPv6 <ul style="list-style-type: none"> <li>– Disattivato*</li> <li>– Attivato</li> </ul> </li> </ul>	Abilitare il protocollo DHCPv6 nella stampante.
<b>IPv6</b> <ul style="list-style-type: none"> <li>• Configurazione automatica indirizzo stateless</li> </ul>	Consentire all'adattatore di rete di accettare le voci della configurazione dell'indirizzo IPv6 fornite da un router.



Voce di menu	Descrizione
<ul style="list-style-type: none"> <li>- Disattivato</li> <li>- Attivato*</li> </ul>	
<b>IPv6</b> Indirizzo DNS	Specificare l'indirizzo del server DNS.
<b>IPv6</b> Indirizzo IPv6 assegnato manualmente	Assegnare l'indirizzo IPv6.   <b>Nota:</b> Questa voce di menu viene visualizzata solo in alcuni modelli di stampante.
<b>IPv6</b> Router IPv6 assegnato manualmente	Assegnare l'indirizzo del router IPv6.   <b>Nota:</b> Questa voce di menu viene visualizzata solo in alcuni modelli di stampante.
<b>IPv6</b> Prefisso dell'indirizzo 0-128 (64*)	Specificare il prefisso dell'indirizzo.
<b>IPv6</b> Tutti gli indirizzi IPv6	Mostrare tutti gli indirizzi IPv6.
<b>IPv6</b> Tutti gli indirizzi router IPv6	Mostrare tutti gli indirizzi del router IPv6.
<b>Indirizzo di rete</b> <ul style="list-style-type: none"> <li>• UAA</li> <li>• LAA</li> </ul>	Mostrare gli indirizzi MAC (Media Access Control) della stampante: Indirizzo ad amministrazione locale (LAA) e Indirizzo ad amministrazione universale (UAA).   <b>Nota:</b> È possibile modificare manualmente l'indirizzo LAA della stampante.
<b>PCL SmartSwitch</b> <ul style="list-style-type: none"> <li>• Disattivato</li> <li>• Attivato*</li> </ul>	Impostare il passaggio automatico della stampante all'emulazione PCL quando un lavoro di stampa lo richiede, indipendentemente dal linguaggio predefinito della stampante.   <b>Nota:</b> Se PCL SmartSwitch è disattivato, la stampante non esamina i dati in entrata e utilizza il linguaggio predefinito specificato nel menu Impostazioni.
<b>PS SmartSwitch</b> <ul style="list-style-type: none"> <li>• Attivato*</li> <li>• Disattivato</li> </ul>	Impostare il passaggio automatico della stampante all'emulazione PS quando un lavoro di stampa lo richiede, indipendentemente dal linguaggio predefinito della stampante.   <b>Nota:</b> Se PS SmartSwitch è disattivato, la stampante non esamina i dati in entrata e utilizza il linguaggio predefinito specificato nel menu Impostazioni.
<b>PS binario MAC</b> <ul style="list-style-type: none"> <li>• Automatica*</li> <li>• Attivato</li> </ul>	Consente di impostare la stampante per elaborare lavori di stampa di tipo PostScript binario Macintosh.

Voce di menu	Descrizione
<ul style="list-style-type: none"> <li>Disattivato</li> </ul>	<ul style="list-style-type: none"> <li>Se si seleziona Attivato, la stampante elabora i lavori di stampa di tipo PostScript binario in formato raw.</li> <li>Se si seleziona Disattivato, i lavori di stampa vengono filtrati tramite il protocollo standard.</li> </ul>
<b>Ethernet a risparmio energetico</b> <ul style="list-style-type: none"> <li>Disattivato</li> <li>Attivato</li> <li>Automatica*</li> </ul>	Ridurre il consumo di energia quando la stampante non riceve i dati dalla rete Ethernet.
 <b>Nota:</b> Un asterisco (*) accanto al valore indica l'impostazione predefinita di fabbrica.	

## TCP/IP

 **Nota:** Questo menu viene visualizzato solo per le stampanti di rete o collegate a server di stampa.

Voce di menu	Descrizione
<b>Imposta nome host</b>	Impostare il nome host TCP/IP corrente.
<b>Nome dominio</b>	Impostare il nome di dominio.
<b>Consenti a DHCP/BOOTP di aggiornare il server NTP</b> <ul style="list-style-type: none"> <li>Attivato*</li> <li>Disattivato</li> </ul>	Consentire ai client DHCP e BOOTP di aggiornare le impostazioni NTP della stampante.
<b>Nome configurazione Zero</b>	Specificare un nome di servizio per la rete a configurazione zero.
<b>Abilita Auto IP</b> <ul style="list-style-type: none"> <li>Attivato*</li> <li>Disattivato</li> </ul>	Assegnare un indirizzo IP automaticamente.
<b>Indirizzo DNS</b>	Specificare l'attuale indirizzo del server DNS (Domain Name System).
<b>DNS di backup</b>	Specificare gli indirizzi del server DNS di backup.
<b>DNS di backup 2</b>	
<b>DNS di backup 3</b>	
<b>Ordine di ricerca dominio</b>	Specificare un elenco di nomi di dominio per individuare la stampante e le risorse che risiedono in domini diversi sulla rete.
<b>Abilita DDNS</b> <ul style="list-style-type: none"> <li>Disattivato*</li> <li>Attivato</li> </ul>	Aggiornare le impostazioni Dynamic DNS.
<b>DDNS TTL</b>	Specificare le impostazioni DDNS correnti.
<b>TTL predefinito</b>	
<b>Durata aggiornamento DDNS</b>	

Voce di menu	Descrizione
<b>Abilita mDNS</b> <ul style="list-style-type: none"> <li>• Attivato*</li> <li>• Disattivato</li> </ul>	Aggiornare le impostazioni DNS multicast.
<b>Indirizzo WINS</b>	Specificare un indirizzo server per WINS (Windows Internet Naming Service).
<b>Abilita BOOTP</b> <ul style="list-style-type: none"> <li>• Disattivato*</li> <li>• Attivato</li> </ul>	Consentire a BOOTP di assegnare un indirizzo IP stampante.
<b>Elenco server con limitazioni</b>	Specificare un indirizzo IP per le connessioni TCP. <ul style="list-style-type: none"> <li>• Questa voce di menu viene visualizzata solo sul Server Web integrato.</li> <li>• Utilizzare una virgola per separare ciascun indirizzo IP.</li> <li>• È possibile aggiungere fino a 50 indirizzi IP.</li> </ul>
<b>Opzioni elenco server protetti</b> <ul style="list-style-type: none"> <li>• Blocca tutte le porte*</li> <li>• Blocca solo stampa</li> <li>• Blocca solo stampa e HTTP</li> </ul>	Specificare il modo in cui gli indirizzi IP nell'elenco possono accedere alla funzionalità della stampante.  <b>Nota:</b> Questa voce di menu viene visualizzata solo sul Server Web integrato.
<b>MTU</b>	Specificare un parametro MTU (Maximum Transmission Unit) per le connessioni TCP.
<b>Porta di stampa raw</b> 1-65535 (9100*)	Specificare un numero di porta raw per le stampanti collegate in rete.
<b>Velocità massima traffico in uscita</b> <ul style="list-style-type: none"> <li>• Disabilitato*</li> <li>• Abilitato</li> </ul>	Abilitare la velocità di trasferimento massima della stampante.
<b>Abilita TLSv1.0</b> <ul style="list-style-type: none"> <li>• Attivato*</li> <li>• Disattivato</li> </ul>	Abilitare il protocollo TLSv1.0.
<b>Abilita TLSv1.1</b> <ul style="list-style-type: none"> <li>• Attivato*</li> <li>• Disattivato</li> </ul>	Abilitare il protocollo TLSv1.1.
<b>Elenco crittografie SSL</b>	Specificare gli algoritmi di crittografia da utilizzare per le connessioni SSL o TLS.
 <b>Nota:</b> Un asterisco (*) accanto al valore indica l'impostazione predefinita di fabbrica.	

## SNMP







**Nota:** Questo menu viene visualizzato solo per le stampanti di rete o collegate a server di stampa.

Voce di menu	Descrizione
<b>SNMP versioni 1 e 2c</b> <ul style="list-style-type: none"> <li>• Abilitato <ul style="list-style-type: none"> <li>– Disattivato</li> <li>– Attivato*</li> </ul> </li> <li>• Consenti impostazione SNMP <ul style="list-style-type: none"> <li>– Disattivato</li> <li>– Attivato*</li> </ul> </li> <li>• Abilita MIB PPM <ul style="list-style-type: none"> <li>– Disattivato</li> <li>– Attivato*</li> </ul> </li> <li>• Comunità SNMP</li> </ul>	Configurare le versioni 1 e 2c di SNMP (Simple Network Management Protocol) per installare i driver di stampa e le applicazioni.
<b>SNMP versione 3</b> <ul style="list-style-type: none"> <li>• Abilitato <ul style="list-style-type: none"> <li>– Disattivato</li> <li>– Attivato*</li> </ul> </li> <li>• Imposta credenziali lettura/scrittura <ul style="list-style-type: none"> <li>– Nome utente</li> <li>– Password per la privacy</li> <li>– Password di autenticazione</li> </ul> </li> <li>• Imposta credenziali di sola lettura <ul style="list-style-type: none"> <li>– Nome utente</li> <li>– Password per la privacy</li> <li>– Password di autenticazione</li> </ul> </li> <li>• Hash di autenticazione <ul style="list-style-type: none"> <li>– MD5</li> <li>– SHA1*</li> </ul> </li> <li>• Livello minimo di autenticazione <ul style="list-style-type: none"> <li>– No autenticazione, no privacy</li> <li>– Autenticazione, no privacy*</li> <li>– Autenticazione, privacy*</li> </ul> </li> <li>• Algoritmo di privacy <ul style="list-style-type: none"> <li>– DES</li> <li>– AES-128*</li> </ul> </li> </ul>	Configurare SNMP versione 3 per installare e aggiornare la protezione della stampante.
 <b>Nota:</b> Un asterisco (*) accanto al valore indica l'impostazione predefinita di fabbrica.	

## IPSec



**Nota:** Questo menu viene visualizzato solo per le stampanti di rete o collegate a server di stampa.

Voce di menu	Descrizione
<b>Abilita IPSec</b> <ul style="list-style-type: none"> <li>• Disattivato*</li> <li>• Attivato</li> </ul>	Attiva IPSec (Internet Protocol Security).
<b>Configurazione di base</b> <ul style="list-style-type: none"> <li>• Predefinita*</li> <li>• Compatibilità</li> <li>• Protetta</li> </ul>	Impostare la configurazione base IPSec.  <b>Nota:</b> Questa voce di menu viene visualizzata solo quando l'opzione Abilita IPSec è impostata su Attivata.
<b>Proposta gruppo DH (Diffie-Hellman)</b> <ul style="list-style-type: none"> <li>• modp2048 (14)*</li> <li>• modp3072 (15)</li> <li>• modp4069 (16)</li> <li>• modp6144 (17)</li> </ul>	Impostare la crittografia IPSec. <ul style="list-style-type: none"> <li>• L'opzione Proposta gruppo DH (Diffie-Hellman) viene visualizzata solo quando Configurazione base è impostata su Compatibilità.</li> <li>• Le opzioni Ciclo di vita IKE SA (ore) e Ciclo di vita IPSec SA (ore) vengono visualizzate solo quando Configurazione base è impostata su Protetto.</li> </ul>
<b>Ciclo di vita IKE SA (ore)</b> <ul style="list-style-type: none"> <li>• 1</li> <li>• 2</li> <li>• 4</li> <li>• 8</li> <li>• 24*</li> </ul>	
<b>Ciclo di vita IPSec SA (ore)</b> <ul style="list-style-type: none"> <li>• 1</li> <li>• 2</li> <li>• 4</li> <li>• 8</li> <li>• 24*</li> </ul>	
<b>Metodo di crittografia proposto</b> <ul style="list-style-type: none"> <li>• 3DES</li> <li>• AES*</li> </ul>	Specificare i metodi di autenticazione e crittografia per connettersi a una rete in modo sicuro.  <b>Nota:</b> Queste voci di menu vengono visualizzate solo quando l'opzione Configurazione base è impostata su Compatibilità.
<b>Metodo di autenticazione proposto</b> <ul style="list-style-type: none"> <li>• SHA1</li> <li>• SHA256*</li> <li>• SHA512</li> </ul>	
<b>Certificato periferica IPSec</b>	Specificare un certificato IPSec.  <b>Nota:</b> Questa voce di menu viene visualizzata solo quando l'opzione Abilita IPSec è impostata su Attivata.
<b>Connessioni autenticate con chiave precondivisa</b> <ul style="list-style-type: none"> <li>• Host [x]</li> <li>• Indirizzo</li> <li>• Chiave</li> </ul>	Configurare le connessioni autenticate della stampante.  <b>Nota:</b> Questa voce di menu viene visualizzata solo quando l'opzione Abilita IPSec è impostata su Attivata.
<b>Connessioni autenticate con certificato</b> <ul style="list-style-type: none"> <li>• Host [x] Indirizzo[/subnet]</li> <li>• Indirizzo[/subnet]</li> </ul>	
 <b>Nota:</b> Un asterisco (*) accanto al valore indica l'impostazione predefinita di fabbrica.	





## 802.1x

 **Nota:** Questo menu viene visualizzato solo per le stampanti di rete o collegate a server di stampa.



Voce di menu	Descrizione
<b>Attivo</b> <ul style="list-style-type: none"> <li>Disattivato*</li> <li>Attivato</li> </ul>	Consentire alla stampante di collegarsi alle reti che richiedono l'autenticazione prima di consentire l'accesso.
 <b>Nota:</b> Un asterisco (*) accanto al valore indica l'impostazione predefinita di fabbrica.	

## Configurazione LPD



 **Nota:** Questo menu viene visualizzato solo per le stampanti di rete o collegate a server di stampa.

Voce di menu	Descrizione
<b>Timeout LPD</b> 0-65535 secondi (90*)	Impostare il valore di timeout per interrompere l'attesa indefinita del server LPD (Line Printer Daemon) in presenza di lavori di stampa non validi o bloccati.
<b>Pagina intestazione LPD</b> <ul style="list-style-type: none"> <li>Disattivato*</li> <li>Attivato</li> </ul>	Stampare una pagina di intestazione LPD per tutti i lavori di stampa.   <b>Nota:</b> Una pagina di intestazione è la prima pagina di un lavoro di stampa utilizzata come separatore dei lavori di stampa e per identificare l'autore della richiesta del lavoro di stampa.
<b>Pagina trailer LPD</b> <ul style="list-style-type: none"> <li>Disattivato*</li> <li>Attivato</li> </ul>	Stampare una pagina trailer per tutti i lavori di stampa LPD.   <b>Nota:</b> La pagina trailer è l'ultima pagina di un lavoro di stampa.
<b>Conversione ritorno a capo LPD</b> <ul style="list-style-type: none"> <li>Disattivato*</li> <li>Attivato</li> </ul>	Abilitare la conversione ritorno a capo.   <b>Nota:</b> Il ritorno a capo è un meccanismo che ordina alla stampante di spostare la posizione del cursore alla prima posizione sulla stessa riga.
 <b>Nota:</b> Un asterisco (*) accanto al valore indica l'impostazione predefinita di fabbrica.	

## Impostazioni HTTP/FTP

Voce di menu	Descrizione
<b>Abilita server HTTP</b> <ul style="list-style-type: none"> <li>Disattivato</li> <li>Attivato*</li> </ul>	Accedere al Server Web integrato per monitorare e gestire la stampante.
<b>Abilita HTTPS</b> <ul style="list-style-type: none"> <li>Disattivato</li> <li>Attivato*</li> </ul>	Configurare le impostazioni HTTPS (HyperText Transfer Protocol Secure).
<b>Forza connessioni HTTPS</b> <ul style="list-style-type: none"> <li>Attivato</li> <li>Disattivato*</li> </ul>	Forzare l'uso da parte della stampante delle connessioni HTTPS.
<b>Abilita FTP/TFTP</b> <ul style="list-style-type: none"> <li>Disattivato</li> <li>Attivato*</li> </ul>	Inviare file tramite FTP.
<b>Domini locali</b>	Specificare i nomi di dominio per i server HTTP e FTP.  <b>Nota:</b> Questa voce di menu viene visualizzata solo sul Server Web integrato.
<b>Indirizzo IP proxy HTTP</b>	Configurare le impostazioni del server HTTP e FTP.
<b>Indirizzo IP proxy FTP</b>	
<b>Porta IP predefinita HTTP</b> 1-65535 (80*)	
<b>Certificato periferica HTTP</b>	
<b>Porta IP predefinita FTP</b> 1-65535 (21*)	
<b>Timeout per richieste HTTP/FTP</b> 1-299 (30*)	
<b>Tentativi per richieste HTTP/FTP</b> 1-299 (3*)	Impostare il numero di tentativi per la connessione al server HTTP/FTP.
 <b>Nota:</b> Un asterisco (*) accanto al valore indica l'impostazione predefinita di fabbrica.	

## USB

Voce di menu	Descrizione
<b>PCL SmartSwitch</b> <ul style="list-style-type: none"> <li>Disattivato</li> <li>Attivato*</li> </ul>	Impostare il passaggio della stampante all'emulazione PCL, se richiesto dal lavoro di stampa ricevuto tramite una porta USB, indipendentemente dal linguaggio predefinito della stampante.   <b>Nota:</b> Se PCL SmartSwitch è disattivato, la stampante non esamina i dati in entrata e utilizza il linguaggio predefinito specificato nel menu Impostazioni.
<b>PS SmartSwitch</b> <ul style="list-style-type: none"> <li>Disattivato</li> <li>Attivato*</li> </ul>	Impostare il passaggio della stampante all'emulazione PS, se richiesto dal lavoro di stampa ricevuto tramite una porta USB, indipendentemente dal linguaggio predefinito della stampante.   <b>Nota:</b> Se PS SmartSwitch è disattivato, la stampante non esamina i dati in entrata e utilizza il linguaggio predefinito specificato nel menu Impostazioni.
<b>PS binario MAC</b> <ul style="list-style-type: none"> <li>Attivato</li> <li>Automatica*</li> <li>Disattivato</li> </ul>	Consente di impostare la stampante per elaborare lavori di stampa di tipo PostScript binario Macintosh. <ul style="list-style-type: none"> <li>Se questa opzione è impostata su Attivato, la stampante elabora i lavori di stampa di tipo PostScript binario in formato raw dai computer che utilizzano il sistema operativo Macintosh.</li> <li>Se questa opzione è impostata su Automatico, la stampante elabora i lavori di stampa inviati sia dai computer con sistema operativo Windows che da quelli Macintosh</li> <li>Se questa opzione è impostata su Disattivato, la stampante filtra i lavori di stampa PostScript utilizzando il protocollo standard.</li> </ul>
<b>Attiva porta USB</b> <ul style="list-style-type: none"> <li>Disabilita</li> <li>Abilita*</li> </ul>	Abilitare la porta USB standard.
 <b>Nota:</b> Un asterisco (*) accanto al valore indica l'impostazione predefinita di fabbrica.	

## Limita accesso alla rete esterna

Voce di menu	Descrizione
<b>Limita accesso alla rete esterna</b> <ul style="list-style-type: none"> <li>Disattivato*</li> <li>Attivato</li> </ul>	Limitare l'accesso ai siti della rete.
<b>Indirizzo della rete esterna</b>	Specificare gli indirizzi di rete con accesso limitato.
<b>Indirizzo e-mail di notifica</b>	Specificare un indirizzo e-mail per l'invio di una notifica degli eventi registrati.

## Utilizzo dei menu della stampante

Voce di menu	Descrizione
<b>Frequenza ping</b> 1-300 (10*)	Specificare l'intervallo per le query di rete in secondi.
 <b>Nota:</b> Un asterisco (*) accanto al valore indica l'impostazione predefinita di fabbrica.	

# Protezione

## Metodi di accesso

### Pubblico

Voce di menu	Descrizione
<b>Gestisci autorizzazioni</b> <ul style="list-style-type: none"> <li>• Accesso alle funzioni               <ul style="list-style-type: none"> <li>– Gestisci scelte rapide</li> <li>– Crea profili</li> <li>– Gestione segnalibri</li> <li>– Stampa unità flash</li> <li>– Stampa a colori da unità flash</li> <li>– Scansione unità Flash</li> <li>– Funzione di copia</li> <li>– Stampa di copie a colori</li> <li>– Funzione e-mail</li> <li>– Funzione FTP</li> <li>– Rilascia fax in attesa</li> <li>– Accesso ai processi in attesa</li> <li>– Profili utente</li> <li>– Annulla processi nella periferica</li> <li>– Modifica lingua</li> <li>– IPP (Internet Printing Protocol)</li> <li>– Avvia scansioni da remoto</li> <li>– Stampa B/N</li> <li>– Stampa a colori</li> <li>– Cartella di rete - Acquisizione</li> </ul> </li> </ul>	Controllare l'accesso alle funzioni della stampante.
<b>Gestisci autorizzazioni</b> <ul style="list-style-type: none"> <li>• Menu amministrativi               <ul style="list-style-type: none"> <li>– Menu Protezione</li> <li>– Menu Rete/Porte</li> <li>– Menu Carta</li> <li>– Menu Report</li> <li>– Menu di configurazione delle funzioni</li> <li>– Menu Materiali di consumo</li> <li>– Menu SE</li> <li>– Menu Periferica</li> </ul> </li> </ul>	Controllare l'accesso ai menu della stampante.
<b>Gestisci autorizzazioni</b> <ul style="list-style-type: none"> <li>• Gestione periferiche</li> </ul>	Controllare l'accesso alle opzioni di gestione della stampante.

Voce di menu	Descrizione
<ul style="list-style-type: none"> <li>– Gestione remota</li> <li>– Aggiornamenti firmware</li> <li>– Accesso a Embedded Web Server</li> <li>– Importa/Esporta tutte le impostazioni</li> <li>– Cancellazione fuori servizio</li> </ul>	

## Account locali

Voce di menu	Descrizione
<p><b>Aggiungi utente</b></p> <ul style="list-style-type: none"> <li>• Nome utente/Password</li> <li>• Nome utente</li> <li>• Password</li> <li>• PIN</li> </ul>	<p>Creare account locali per gestire l'accesso alle funzioni della stampante.</p>
<p><b>Gestisci gruppi/autorizzazioni</b></p> <ul style="list-style-type: none"> <li>• Aggiungi gruppo                             <ul style="list-style-type: none"> <li>– Importa controlli di accesso                                     <ul style="list-style-type: none"> <li>– Accesso alle funzioni</li> <li>– Menu amministrativi</li> <li>– Gestione periferiche</li> </ul> </li> </ul> </li> <li>• Tutti gli utenti                             <ul style="list-style-type: none"> <li>– Importa controlli di accesso                                     <ul style="list-style-type: none"> <li>– Accesso alle funzioni</li> <li>– Menu amministrativi</li> <li>– Gestione periferiche</li> </ul> </li> </ul> </li> <li>• Amministratore                             <ul style="list-style-type: none"> <li>– Accesso alle funzioni</li> <li>– Menu amministrativi</li> <li>– Gestione periferiche</li> </ul> </li> </ul>	<p>Controllare l'accesso utente o gruppo alle funzioni, applicazioni e impostazioni di protezione della stampante.</p>

## Gestione certificati

Voce di menu	Descrizione
<b>Configura valori predefiniti certificato</b> <ul style="list-style-type: none"> <li>• Nome comune</li> <li>• Nome organizzazione</li> <li>• Nome unità</li> <li>• Paese/Regione</li> <li>• Nome provincia</li> <li>• Nome città</li> <li>• Nome alternativo oggetto</li> </ul>	Impostare i valori predefiniti per i certificati generati.
Certificati dispositivo	Generare, eliminare o visualizzare i certificati del dispositivo.
Gestisci certificati CA	Caricare, eliminare o visualizzare i certificati dell'Autorità di certificazione (CA).

## Programma periferiche USB

Voce di menu	Descrizione
<b>Programmazioni</b> Aggiungi nuova pianificazione	Consente di programmare l'accesso alla porta USB anteriore.



## Limitazioni di accesso

Voce di menu	Descrizione
<b>Errori di accesso</b> 1-10 (3*)	Specificare il numero di tentativi di accesso non riusciti prima del blocco dell'utente.
<b>Intervallo di tempo errore</b> 1-60 minuti (5*)	Specificare l'intervallo di tempo tra i tentativi di accesso non riusciti prima del blocco dell'utente.
<b>Periodo di blocco</b> 1-60 minuti (5*)	Specificare la durata del blocco.
<b>Timeout di accesso al Web</b> 1-120 minuti (10*)	Specificare il ritardo per un accesso remoto prima della disconnessione automatica dell'utente.
 <b>Nota:</b> Un asterisco (*) accanto al valore indica l'impostazione predefinita di fabbrica.	

## Cancellazione dei file dati temporanei

Voce di menu	Descrizione
<b>Salvati nella memoria interna</b> <ul style="list-style-type: none"> <li>• Disattivato*</li> <li>• Attivato</li> </ul>	Eliminare tutti i file memorizzati nella memoria della stampante.
 <b>Nota:</b> Un asterisco (*) accanto al valore indica l'impostazione predefinita di fabbrica.	

## Varie

Voce di menu	Descrizione
<b>Autorizzazione di stampa</b> <ul style="list-style-type: none"> <li>• Disattivato*</li> <li>• Attivato</li> </ul>	Consentire all'utente di stampare.
<b>Accesso autorizz. stampa predef.</b>	Mostra l'autorizzazione predefinita utilizzata per consentire all'utente di stampare.   <b>Nota:</b> Questa impostazione viene visualizzata solo quando vengono creati uno o più Metodi di accesso.
<b>Ponticello di ripristino protezione</b> <ul style="list-style-type: none"> <li>• Abilita accesso "Guest"</li> <li>• Nessun effetto</li> </ul>	Specificare l'accesso utente alla stampante. <ul style="list-style-type: none"> <li>• Il ponticello si trova accanto a un'icona a forma di lucchetto sulla scheda del controller.</li> <li>• L'opzione Abilita accesso "Guest" fornisce a chiunque l'accesso a tutti gli aspetti della stampante.</li> <li>• L'opzione Nessun effetto può rendere l'accesso alla stampante impossibile quando le informazioni di protezione richieste non sono disponibili.</li> </ul>
<b>Lunghezza minima password</b> 0-32	Specificare la lunghezza della password.
<b>Abilita visualizzazione password/PIN</b>	Mostrare la password o il numero di identificazione personale
 <b>Nota:</b> Un asterisco (*) accanto al valore indica l'impostazione predefinita di fabbrica.	

## Report

### Pagina impostazioni menu

Voce di menu	Descrizione
Pagina impostazioni menu	Stampare un report contenente i menu della stampante.

### Dispositivo

Voce di menu	Descrizione
Informazioni sulla periferica	Stampare un report contenente informazioni sulla stampante.
Statistiche periferica	Stampare un report sull'uso della stampante e sullo stato dei materiali di consumo.
Elenco profili	Stampare un elenco dei profili memorizzati sulla stampante.
Report risorse	Stampare un report contenente il nome del modello e il numero di serie della stampante.



### Stampa

Voce di menu	Descrizione
<b>Stampa font</b> <ul style="list-style-type: none"> <li>• Font PCL</li> <li>• Font PostScript</li> </ul>	Campioni di stampa e informazioni sui font disponibili in ogni linguaggio della stampante.



### Scelte rapide

Voce di menu	Descrizione
Tutte le sce. rap.	Stampare un report che elenca le scelte rapide memorizzate nella stampante.
Scelte rapide fax	
Scelte rapide copia	
Scelte rapide e-mail	
Scelte rapide FTP	
Collegamenti cartella di rete	

## Fax

Voce di menu	Descrizione
Registro processi fax	<p>Stampare un report sugli ultimi 200 lavori fax completati.</p> <p> <b>Nota:</b> Questa voce di menu viene visualizzata solo quando Attiva registro processi è impostato su Attivato.</p>
Registro chiamate fax	<p>Stampare un report sulle ultime 100 chiamate effettuate, ricevute e bloccate.</p> <p> <b>Nota:</b> Questa voce di menu viene visualizzata solo quando Attiva registro processi è impostato su Attivato.</p>

## Rete

Voce di menu	Descrizione
Pagina impostazioni rete	<p>Stampare una pagina con le impostazioni wireless e di rete configurate sulla stampante.</p> <p> <b>Nota:</b> Questa voce di menu viene visualizzata solo per le stampanti di rete o collegate a server di stampa.</p>
Client connessi con Wi-Fi Direct	<p>Stampare una pagina con l'elenco dei dispositivi connessi alla stampante mediante Wi-Fi Direct.</p> <p> <b>Nota:</b> Questa voce di menu viene visualizzata solo quando l'opzione Abilita Wi-Fi Direct è attivata.</p>

## Risoluzione dei problemi

Voce di menu	Descrizione
<b>Pagine di prova della qualità di stampa</b>	Stampare pagine di prova per identificare e risolvere i problemi relativi alla qualità di stampa.
<b>Pulizia dello scanner</b>	Stampare le istruzioni su come pulire lo scanner.



# Manutenzione della stampante

Questo capitolo contiene:

- Controllo dello stato dei materiali di consumo ..... 188
- Configurazione delle notifiche dei materiali di consumo ..... 189
- Impostazione degli avvisi e-mail ..... 190
- Visualizzazione dei report ..... 191
- Ordinazione dei materiali di consumo ..... 192
- Sostituzione dei materiali di consumo ..... 193
- Pulizia delle parti della stampante ..... 196
- Risparmio energetico e della carta ..... 199
- Spostamento della stampante in un'altra posizione ..... 200

## Controllo dello stato dei materiali di consumo

1. Nella schermata iniziale, toccare **Stato/Mat. cons.**.
2. Selezionare i componenti o materiali di consumo da controllare.



**Nota:** È inoltre possibile accedere a questa impostazione toccando la sezione superiore della schermata iniziale.

## Configurazione delle notifiche dei materiali di consumo

1. Aprire un browser Web e immettere l'indirizzo IP della stampante nel relativo campo.
  - Visualizzare l'indirizzo IP della stampante nella schermata iniziale della stampante. L'indirizzo IP è composto da quattro serie di numeri separati da punti, ad esempio 123.123.123.123.
  - Se si utilizza un server proxy, disattivarlo temporaneamente per caricare correttamente la pagina Web.
2. Fare clic su **Impostazioni > Periferica > Notifiche**.
3. Dal menu Materiali di consumo, fare clic su **Notifiche pers. materiali cons..**
4. Selezionare una notifica per ogni materiale di consumo.
5. Applicare le modifiche.

## Impostazione degli avvisi e-mail

È possibile configurare la stampante per l'invio di avvisi e-mail quando i materiali di consumo sono in esaurimento, quando la carta deve essere cambiata o aggiunta oppure quando si verifica un inceppamento della carta.

1. Aprire un browser Web e immettere l'indirizzo IP della stampante nel relativo campo.
  - Visualizzare l'indirizzo IP della stampante nella schermata iniziale della stampante. L'indirizzo IP è composto da quattro serie di numeri separati da punti, ad esempio 123.123.123.123.
  - Se si utilizza un server proxy, disattivarlo temporaneamente per caricare correttamente la pagina Web.
2. Fare clic su **Impostazioni > Periferica > Notifiche > Impostazione avviso e-mail**, quindi configurare le impostazioni.  
 **Nota:** Per ulteriori informazioni sulle impostazioni SMTP, contattare il proprio provider di servizi e-mail.
3. Fare clic su **Imposta elenchi e allarmi e-mail**, quindi configurare le impostazioni.
4. Applicare le modifiche.

## Visualizzazione dei report

1. Nella schermata iniziale, toccare **Impostazioni** > **Report**.
2. Selezionare il report che si desidera visualizzare.

## Ordinazione dei materiali di consumo

Per visualizzare e ordinare materiali di consumo per la propria stampante, andare su <https://www.xerox.com/supplies>, quindi inserire il nome del proprio prodotto nel campo di ricerca.

 **Nota:** La durata stimata dei materiali di consumo della stampante si riferisce alla stampa su carta normale di formato Letter o A4.

 **Avvertenza:** La mancata manutenzione ottimale della stampante o sostituzione di materiali di consumo, può causare danni alla stampante.

## Utilizzo di materiali di consumo Xerox originali

La stampante Xerox è progettata per funzionare al meglio con materiali di consumo Xerox originali. L'utilizzo di materiali di consumo di terze parti può influire su prestazioni, affidabilità o durata della stampante e dei relativi componenti di acquisizione immagini. Inoltre, può influire sulla copertura della garanzia. Eventuali danni causati dall'utilizzo di materiali di consumo di terze parti non sono coperti dalla garanzia.

Tutti gli indicatori di durata sono progettati per funzionare con materiali di consumo Xerox e potrebbero produrre risultati imprevisti in caso di utilizzo di materiali di consumo di terze parti. L'utilizzo di componenti di acquisizione immagini oltre la durata prevista può causare danni alla stampante Xerox o a componenti associati.

 **Avvertenza:** Materiali di consumo non coperti dai termini del contratto del Return Program si possono azzerare e rigenerare. Tuttavia, la garanzia del produttore non copre gli eventuali danni causati da materiali di consumo non originali. L'azzeramento dei contatori del materiale di consumo senza un'adeguata rigenerazione può causare danni alla stampante. Dopo l'azzeramento del contatore del materiale di consumo, la stampante potrebbe visualizzare un messaggio di errore per evidenziare la presenza della voce azzerata.

## Sostituzione dei materiali di consumo

### Sostituzione di una cartuccia di stampa

 **Nota:** Se il vassoio è in posizione estesa, rimuoverlo prima di sostituire una cartuccia.

1. Aprire lo sportello anteriore e spingerlo con decisione in basso.

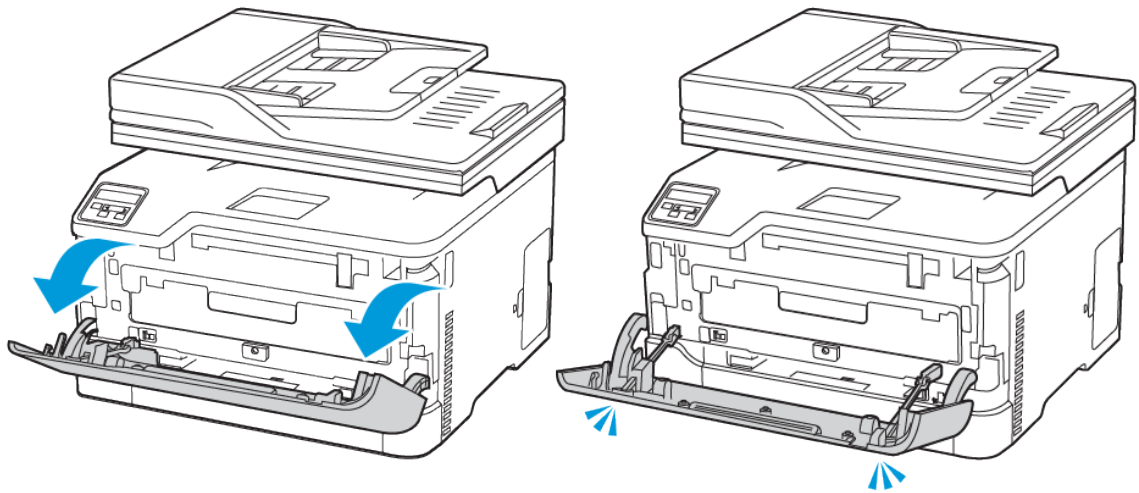

2. Estrarre il vassoio delle cartucce di stampa.

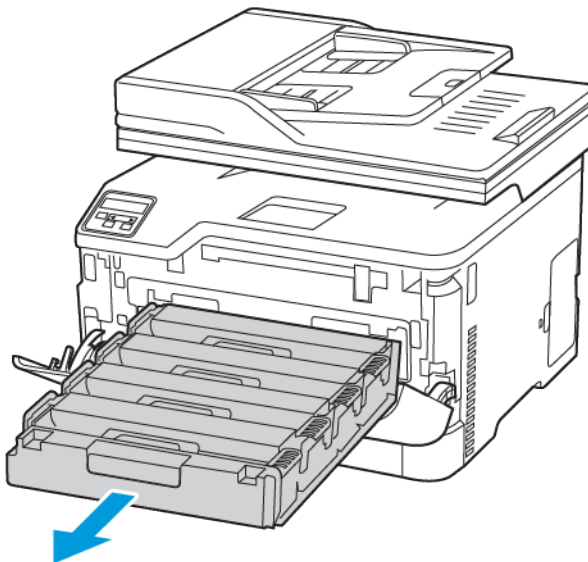

3. Rimuovere la cartuccia di stampa usata.

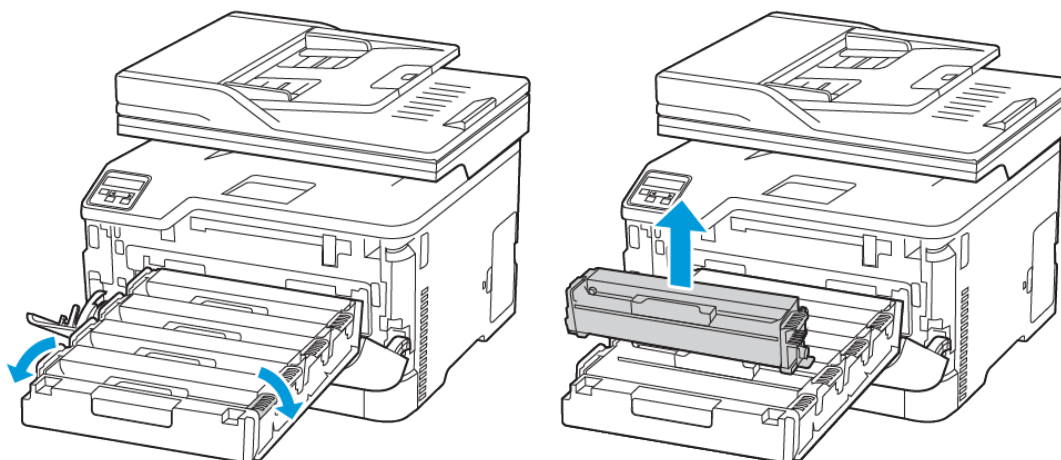

4. Estrarre la nuova cartuccia di stampa dalla confezione.

**⚠ Avvertenza:** Non esporre il lato posteriore della cartuccia di stampa alla luce diretta. L'eccessiva esposizione alla luce può compromettere la qualità di stampa.

**⚠ Avvertenza:** Non toccare il lato posteriore della cartuccia di stampa. Ciò potrebbe influire sulla qualità dei lavori di stampa futuri.



5. Inserire la nuova cartuccia di stampa .

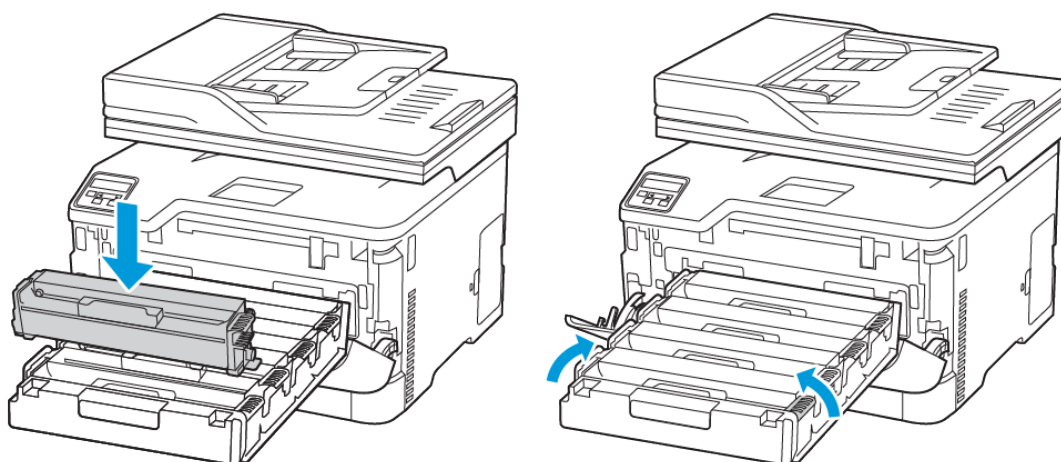

6. Inserire il vassoio delle cartucce di stampa e quindi chiudere lo sportello.

## Sostituzione del contenitore del toner di scarto

1. Rimuovere il contenitore del toner di scarto usato.

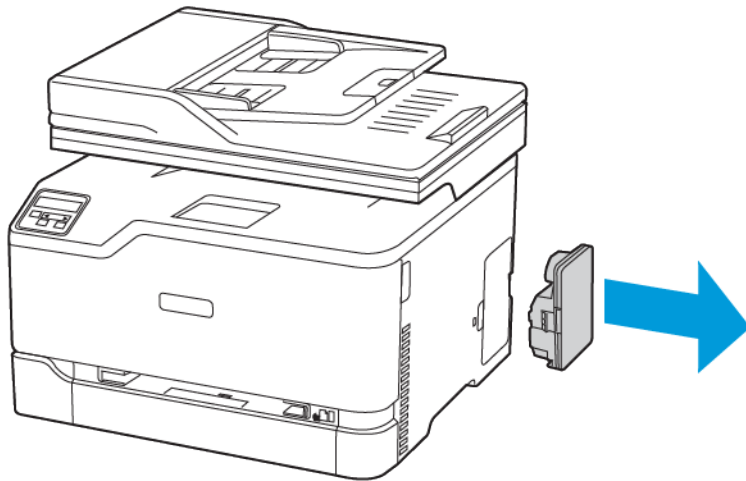

 **Nota:** Per evitare fuoriuscite di toner, tenere il contenitore in posizione verticale.

2. Estrarre dalla confezione il nuovo contenitore del toner di scarto.
3. Inserire un nuovo contenitore del toner di scarto.

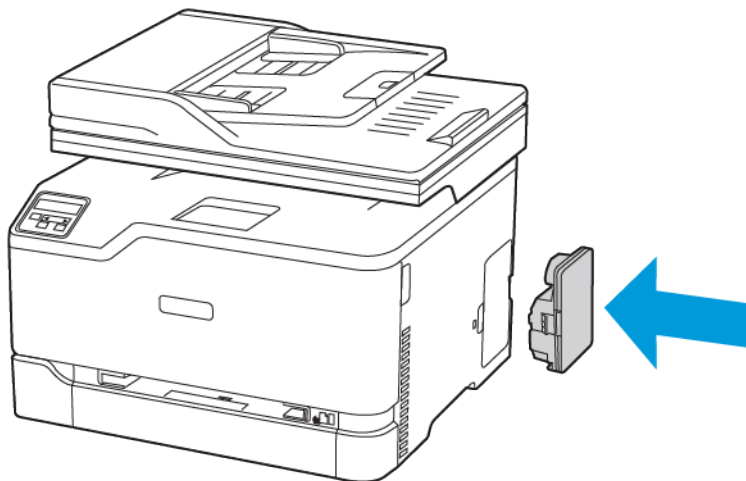

## Pulizia delle parti della stampante

### Pulizia della stampante

 **ATTENZIONE – PERICOLO DI SCOSSA ELETTRICA:** Per evitare il rischio di scosse elettriche quando si pulisce la parte esterna della stampante, scollegare il cavo di alimentazione dalla presa a muro e scollegare tutti i cavi della stampante prima di procedere.

- Eseguire questa operazione a intervalli regolari di pochi mesi.
  - I danni provocati da un'errata gestione della stampante non sono coperti dalla garanzia.
1. Spegnerne la stampante e scollegare il cavo di alimentazione dalla presa elettrica.
  2. Rimuovere la carta dal vassoio di uscita.
  3. Utilizzare un pennello morbido o un aspirapolvere per rimuovere polvere, residui e frammenti di carta intorno e all'interno della stampante.
  4. Pulire la parte esterna della stampante con un panno morbido, umido e privo di lanugine.
    - Non utilizzare detersivi e detergenti comuni, poiché potrebbero danneggiare la finitura della stampante.
    - Assicurarsi che tutte le aree della stampante siano asciutte dopo la pulizia.
  5. Collegare il cavo di alimentazione alla presa elettrica e accendere la stampante.

 **ATTENZIONE – PERICOLO DI LESIONI:** Per evitare il rischio di incendio o scosse elettriche, collegare il cavo di alimentazione a una presa elettrica dotata di messa a terra e con le specifiche adeguate, situata in prossimità del prodotto e facilmente accessibile.

### Pulizia del touch screen

 **ATTENZIONE – PERICOLO DI SCOSSA ELETTRICA:** Per evitare il rischio di scosse elettriche quando si pulisce la parte esterna della stampante, scollegare il cavo di alimentazione dalla presa a muro e scollegare tutti i cavi della stampante prima di procedere.

1. Spegnerne la stampante e scollegare il cavo di alimentazione dalla presa elettrica.
2. Utilizzando un panno morbido, umido e privo di lanugine, pulire il touch screen.
  - Non utilizzare detersivi e detergenti comuni, poiché potrebbero danneggiare il touch screen.
  - Al termine della pulizia, verificare che il touch screen sia asciutto.
3. Collegare il cavo di alimentazione alla presa elettrica e accendere la stampante.

 **ATTENZIONE – PERICOLO DI LESIONI:** Per evitare il rischio di incendio o scosse elettriche, collegare il cavo di alimentazione a una presa elettrica dotata di messa a terra e con le specifiche adeguate, situata in prossimità del prodotto e facilmente accessibile.

## Pulizia dello scanner

1. Aprire la copertura dello scanner.

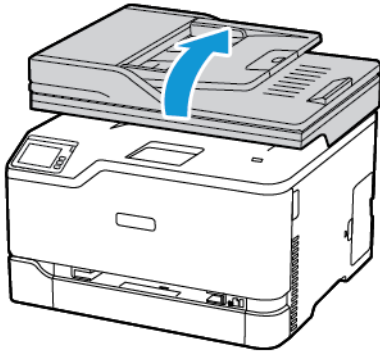

2. Utilizzando un panno morbido, umido e privo di lanugine, pulire le seguenti aree:
  - a. Pannello dell'ADF

 **Nota:** Su alcuni modelli di stampante, in questa posizione si trova un vetro dell'ADF anziché un pannello.

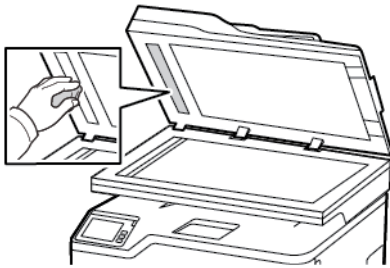

- b. Pannello dello scanner



- c. Vetro dell'ADF

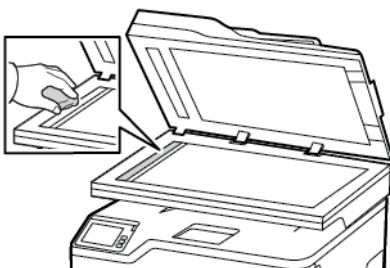

## Manutenzione della stampante

### d. Vetro dello scanner

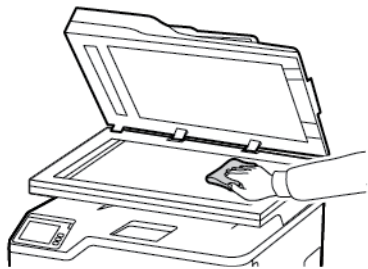

### 3. Chiudere la copertura dello scanner.

## Risparmio energetico e della carta

### Configurazione delle impostazioni della modalità risparmio energetico

#### Modalità Sospensione

1. Dal pannello comandi, andare a: **Impostazioni > Periferica > Gestione alimentazione > Timeout > Modalità sospensione**
2. Specificare l'intervallo di tempo durante il quale la stampante rimane inattiva prima di entrare in modalità Sospensione.

#### Modalità Ibernazione

1. Dal pannello comandi, andare a: **Impostazioni > Periferica > Gestione alimentazione > Timeout > Modalità Ibernazione**
2. Selezionare l'intervallo di tempo scaduto il quale la stampante entra in modalità Ibernazione.
  - Prima di inviare un lavoro di stampa, assicurarsi di riattivare la stampante dalla modalità Ibernazione.
  - Per riattivare la stampante dalla modalità Ibernazione, premere il pulsante di alimentazione.
  - Il Server Web integrato è disattivato quando la stampante è in modalità Ibernazione.

### Regolazione della luminosità del display della stampante

1. Nella schermata iniziale, toccare **Impostazioni > Periferica > Preferenze > Luminosità schermo**.
2. Regolare l'impostazione.

### Conservazione dei materiali di consumo

- Stampare su entrambi i lati del supporto.





**Nota:** La stampa fronte/retro è l'impostazione predefinita nel driver di stampa.

- Stampare più pagine su un singolo foglio di carta.
- Utilizzare la funzione di anteprima per visualizzare come appare il documento prima di stamparlo.
- Stampare una sola copia del documento per controllare che il relativo contenuto e il formato siano corretti.

## Spostamento della stampante in un'altra posizione

 **ATTENZIONE – PERICOLO DI LESIONI:** Se la stampante pesa più di 20kg (44 lb), potrebbe richiedere due o più persone per essere sollevata in modo sicuro.

 **ATTENZIONE – PERICOLO DI LESIONI:** Per evitare il rischio di incendi o scosse elettriche, utilizzare solo il cavo di alimentazione fornito con il prodotto o componenti sostitutivi autorizzati dal produttore.

 **ATTENZIONE – PERICOLO DI LESIONI:** Per evitare di ferirsi o di danneggiare la stampante, quando si sposta la stampante, seguire le istruzioni riportate di seguito:

- Assicurarsi che tutti gli sportelli e i vassoi siano chiusi.
- Spegnerla stampante e scollegare il cavo di alimentazione dalla presa elettrica.
- Scollegare tutti i cavi dalla stampante.
- Se la stampante è dotata di vassoi opzionali separati che poggiano sul pavimento o di opzioni di output collegate, scollegarli prima di spostare la stampante.
- Se la stampante è dotata di una base con ruote, spostarla con cautela nella nuova posizione. Prestare attenzione quando si passa sopra le soglie e le incrinature del pavimento.
- Se la stampante non è dotata di una base con rotelle ma è configurata con vassoi opzionali o opzioni di output, rimuovere le opzioni di output e sollevare la stampante per rimuovere i vassoi. Non tentare di sollevare la stampante e le opzioni di output contemporaneamente.
- Utilizzare sempre le maniglie della stampante per sollevarla.
- Il carrello utilizzato per trasportare la stampante deve essere in grado di sostenere l'intera base.
- Il carrello utilizzato per trasportare i componenti hardware opzionali deve avere dimensioni adeguate a sostenerli.
- Mantenere la stampante in posizione verticale.
- Evitare movimenti bruschi.
- Assicurarsi che le dita non siano sotto la stampante mentre viene posizionata.
- Assicurarsi di lasciare spazio sufficiente intorno alla stampante.

 **Nota:** I danni provocati da un errato spostamento della stampante non sono coperti dalla garanzia.

# Risoluzione di un problema

Questo capitolo contiene:

• Problemi di qualità di stampa.....	202
• Problemi di stampa .....	203
• La stampante non risponde .....	230
• Impossibile leggere l'unità flash .....	232
• Attivazione della porta USB.....	233
• Problemi di connessione di rete .....	234
• Problemi con i materiali di consumo .....	237
• Rimozione degli inceppamenti.....	239
• Problemi di alimentazione della carta .....	247
• Problemi di e-mail.....	251
• Problemi di invio dei fax .....	252
• Problemi di scansione .....	257
• Problemi di qualità dei colori .....	266
• Come contattare l'assistenza clienti .....	269

## Problemi di qualità di stampa

Individuare l'immagine che presenta il problema di qualità di stampa che si è verificato, quindi fare clic sul collegamento riportato di seguito per scoprire quali sono i passaggi di risoluzione dei problemi.

- [Pagine vuote o bianche](#)
- [Stampa scura](#)
- [Immagini sfocate](#)
- [Sfondo grigio o a colori](#)
- [Margini errati](#)
- [Stampa chiara](#)
- [Colori mancanti](#)
- [Macchie e punti sulle stampe](#)
- [Arricciamento della carta](#)
- [Stampa storta o inclinata](#)
- [Immagini a colori o in nero a tinta unita](#)
- [Testo o immagini tagliate](#)
- [Il toner si stacca facilmente](#)
- [La densità di stampa non è uniforme](#)
- [Linee scure orizzontali](#)
- [Righe scure verticali](#)
- [Linee bianche orizzontali](#)
- [Linee bianche verticali](#)
- [Difetti ricorrenti](#)

## Problemi di stampa

### Qualità di stampa scarsa

#### Pagine vuote o bianche



 **Nota:** Prima di risolvere il problema, stampare le pagine di prova della qualità di stampa. Dal pannello comandi, andare a **Impostazioni > Risoluzione dei problemi > Pagine di**

**prova della qualità di stampa.** Per i modelli di stampante senza touch screen, premere  per scorrere le impostazioni.

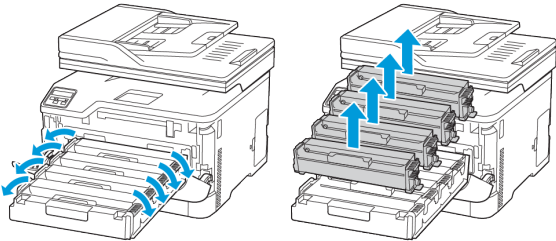
Azione	Sì	No
<ol style="list-style-type: none"> <li>1 Aprire lo sportello anteriore e spingerlo con decisione in basso.</li> <li>2 Estrarre il vassoio delle cartucce di stampa.</li> <li>3 Rimuovere e poi reinstallare le cartucce di stampa.</li> </ol>  <ol style="list-style-type: none"> <li>4 Inserire il vassoio delle cartucce di stampa e quindi chiudere lo sportello.</li> <li>5 Stampare il documento.</li> </ol> <p>La stampante sta stampando pagine vuote o bianche?</p>	<p>Fare riferimento a <a href="#">Come contattare l'assistenza clienti</a>.</p>	<p>Il problema è stato risolto.</p>

#### Stampa scura



## Risoluzione di un problema

 **Nota:** Prima di risolvere il problema, stampare le pagine di prova della qualità di stampa. Dal pannello comandi, andare a **Impostazioni > Risoluzione dei problemi > Pagine di**

**prova della qualità di stampa.** Per i modelli di stampante senza touch screen, premere  per scorrere le impostazioni.

Azione	Sì	No
<p><b>Passaggio 1</b></p> <p>1 Eeguire la regolazione del colore.</p> <p>Dal pannello comandi, andare a: <b>Impostazioni &gt; Stampa &gt; Qualità &gt; Immagine avanzata &gt; Regolazione colore</b></p> <p>2 Stampare il documento.</p> <p>La stampa è troppo scura?</p>	Andare al passaggio 2.	Il problema è stato risolto.
<p><b>Passaggio 2</b></p> <p>1 A seconda del sistema operativo in uso, ridurre l'intensità del toner nella finestra Preferenze di stampa o Stampa.</p> <p> <b>Nota:</b> È anche possibile modificare l'impostazione dal pannello comandi della stampante. Selezionare: <b>Impostazioni &gt; Stampa &gt; Qualità &gt; Intensità toner.</b></p> <p>2 Stampare il documento.</p> <p>La stampa è troppo scura?</p>	Andare al passaggio 3.	Il problema è stato risolto.
<p><b>Passaggio 3</b></p> <p>1 A seconda del sistema operativo in uso, specificare il tipo di carta nella finestra Preferenze di stampa o Stampa.</p> <ul style="list-style-type: none"><li>• Accertarsi che l'impostazione corrisponda al tipo di carta caricato.</li><li>• È anche possibile modificare l'impostazione dal pannello comandi della stampante. Selezionare: <b>Impostazioni &gt; Carta &gt; Configurazione vassoi &gt; Formato/tipo carta</b></li></ul> <p>2 Stampare il documento.</p> <p>La stampa è troppo scura?</p>	Andare al passaggio 4.	Il problema è stato risolto.

Azione	Sì	No
<b>Passaggio 4</b> Verificare che la carta non abbia grana o finiture grezze. Si sta stampando su carta con grana o finiture grezze?	Andare al passaggio 5.	Andare al passaggio 6.
<b>Passaggio 5</b> 1 Sostituire la carta con grana o ruvida con carta normale. 2 Stampare il documento. La stampa è troppo scura?	Andare al passaggio 6.	Il problema è stato risolto.
<b>Passaggio 6</b> 1 Caricare carta estratta da una risma nuova.  <b>Nota:</b> La carta assorbe molta umidità. Conservare la carta nella confezione originale finché non viene utilizzata. 2 Stampare il documento. La stampa è troppo scura?	Fare riferimento a <a href="#">Come contattare l'assistenza clienti.</a>	Il problema è stato risolto.

## Immagini sfocate



 **Nota:** Prima di risolvere il problema, stampare le pagine di prova della qualità di stampa. Dal pannello comandi, andare a **Impostazioni > Risoluzione dei problemi > Pagine di**

**prova della qualità di stampa.** Per i modelli di stampante senza touch screen, premere  per scorrere le impostazioni.

Azione	Sì	No
<b>Passaggio 1</b> 1 Caricare il vassoio con il tipo di carta corretto. 2 Stampare il documento. Sulle stampe sono presenti immagini sfocate?	Andare al passaggio 2.	Il problema è stato risolto.
<b>Passaggio 2</b> 1 A seconda del sistema operativo in uso, specificare il tipo di carta nella finestra Preferenze di stampa o Stampa.	Andare al passaggio 3.	Il problema è stato risolto.

Azione	Sì	No
<ul style="list-style-type: none"> <li>• Accertarsi che l'impostazione corrisponda al tipo di carta caricato.</li> <li>• È anche possibile modificare l'impostazione dal pannello comandi della stampante. Selezionare <b>Impostazioni &gt; Carta &gt; Configurazione vassoi &gt; Formato/tipo carta.</b></li> </ul> <p>2 Stampare il documento.</p> <p>Sulle stampe sono presenti immagini sfocate?</p>		
<p><b>Passaggio 3</b></p> <p>1 Eseguire la regolazione del colore.</p> <p>Dal pannello comandi, andare a: <b>Impostazioni &gt; Stampa &gt; Qualità &gt; Immagine avanzata &gt; Regolazione colore.</b></p> <p>2 Stampare il documento.</p> <p>Sulle stampe sono presenti immagini sfocate?</p>	Andare al passaggio 4.	Il problema è stato risolto.
<p><b>Passaggio 4</b></p> <p>1 Aprire lo sportello anteriore e spingerlo con decisione in basso.</p> <p>2 Estrarre il vassoio delle cartucce di stampa.</p> <p>3 Rimuovere e poi reinstallare le cartucce di stampa.</p> <div data-bbox="268 1048 817 1281" style="text-align: center;"> </div> <p>4 Inserire il vassoio delle cartucce di stampa e quindi chiudere lo sportello.</p> <p>5 Stampare il documento.</p> <p>Sulle stampe sono presenti immagini sfocate?</p>	Fare riferimento a <a href="#">Come contattare l'assistenza clienti.</a>	Il problema è stato risolto.

## Sfondo grigio o a colori

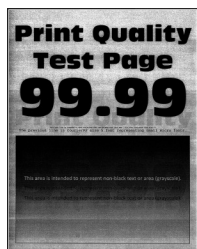

 **Nota:** Prima di risolvere il problema, stampare le pagine di prova della qualità di stampa. Dal pannello comandi, andare a **Impostazioni > Risoluzione dei problemi > Pagine di**

**prova della qualità di stampa.** Per i modelli di stampante senza touch screen, premere  per scorrere le impostazioni.

Azione	Sì	No
<p><b>Passaggio 1</b></p> <p>1 Eeguire la regolazione del colore.</p> <p>Dal pannello comandi, andare a: <b>Impostazioni &gt; Stampa &gt; Qualità &gt; Immagine avanzata &gt; Regolazione colore.</b></p> <p>2 Stampare il documento.</p> <p>Sulle stampe è visibile uno sfondo grigio o a colori?</p>	<p>Andare al passaggio 2.</p>	<p>Il problema è stato risolto.</p>
<p><b>Passaggio 2</b></p> <p>1 Aprire lo sportello anteriore e spingerlo con decisione in basso.</p> <p>2 Estrarre il vassoio delle cartucce di stampa.</p> <p>3 Rimuovere e poi reinstallare le cartucce di stampa.</p> <div data-bbox="268 931 842 1178" data-label="Image"> </div> <p>4 Inserire il vassoio delle cartucce di stampa e quindi chiudere lo sportello.</p> <p>5 Stampare il documento.</p> <p>Sulle stampe è visibile uno sfondo grigio o a colori?</p>	<p>Fare riferimento a <a href="#">Come contattare l'assistenza clienti</a>.</p>	<p>Il problema è stato risolto.</p>

## Margini errati



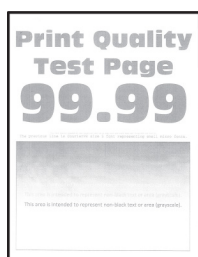

Azione	Sì	No
<p><b>Passaggio 1</b></p> <p>1 Regolare le guide della carta nella posizione appropriata per la carta caricata.</p> <p>2 Stampare il documento.</p> <p>I margini sono corretti?</p>	Il problema è stato risolto.	Andare al passaggio 2.
<p><b>Passaggio 2</b></p> <p>1 Impostare il formato carta.</p> <p>Dal pannello comandi, andare a: <b>Impostazioni &gt; Carta &gt; Configurazione vassoi &gt; Formato/tipo carta</b></p> <p>2 Stampare il documento.</p> <p>I margini sono corretti?</p>	Il problema è stato risolto.	Andare al passaggio 3.
<p><b>Passaggio 3</b></p> <p>1 A seconda del sistema operativo in uso, specificare il formato carta nella finestra Preferenze di stampa o Stampa.</p> <p> <b>Nota:</b> Accertarsi che tutte le impostazioni corrispondano al tipo di carta caricato.</p> <p>2 Stampare il documento.</p> <p>I margini sono corretti?</p>	Il problema è stato risolto.	Fare riferimento a <a href="#">Come contattare l'assistenza clienti.</a>

## Stampa chiara



 **Nota:** Prima di risolvere il problema, stampare le pagine di prova della qualità di stampa. Dal pannello comandi, andare a **Impostazioni > Risoluzione dei problemi > Pagine di**

**prova della qualità di stampa.** Per i modelli di stampante senza touch screen, premere  per scorrere le impostazioni.

Azione	Sì	No
<p><b>Passaggio 1</b></p> <p>1 Eseguire la regolazione del colore.</p> <p>Dal pannello comandi, andare a: <b>Impostazioni &gt; Stampa &gt; Qualità &gt; Immagine avanzata &gt; Regolazione colore.</b></p> <p>2 Stampare il documento.</p> <p>La stampa è chiara?</p>	<p>Andare al passaggio 2.</p>	<p>Il problema è stato risolto.</p>
<p><b>Passaggio 2</b></p> <p>1 A seconda del sistema operativo in uso, aumentare l'intensità del toner nella finestra Preferenze di stampa o Stampa.</p> <p> <b>Nota:</b> È anche possibile modificare l'impostazione dal pannello comandi della stampante. Selezionare: <b>Impostazioni &gt; Stampa &gt; Qualità &gt; Intensità toner.</b></p> <p>2 Stampare il documento.</p> <p>La stampa è chiara?</p>	<p>Andare al passaggio 3.</p>	<p>Il problema è stato risolto.</p>
<p><b>Passaggio 3</b></p> <p>1 Disattivare l'opzione Risparmio colore.</p> <p>Dal pannello comandi, andare a: <b>Impostazioni &gt; Stampa &gt; Qualità &gt; Risparmio colore.</b></p> <p>2 Stampare il documento.</p> <p>La stampa è chiara?</p>	<p>Andare al passaggio 4.</p>	<p>Il problema è stato risolto.</p>
<p><b>Passaggio 4</b></p> <p>1 A seconda del sistema operativo in uso, specificare il tipo di carta nella finestra Preferenze di stampa o Stampa.</p> <ul style="list-style-type: none"> <li>• Accertarsi che l'impostazione corrisponda al tipo di carta caricato.</li> <li>• È anche possibile modificare l'impostazione dal pannello comandi della stampante. Selezionare <b>Impostazioni &gt; Carta &gt; Configurazione vassoi &gt; Formato/tipo carta.</b></li> </ul> <p>2 Stampare il documento.</p> <p>La stampa è chiara?</p>	<p>Andare al passaggio 5.</p>	<p>Il problema è stato risolto.</p>
<p><b>Passaggio 5</b></p> <p>Verificare se la carta ha grana o finiture grezze.</p> <p>Si sta stampando su carta con grana o finiture grezze?</p>	<p>Andare al passaggio 6.</p>	<p>Andare al passaggio 7.</p>
<p><b>Passaggio 6</b></p> <p>1 Sostituire la carta con grana o ruvida con carta normale.</p> <p>2 Stampare il documento.</p> <p>La stampa è chiara?</p>	<p>Andare al passaggio 7.</p>	<p>Il problema è stato risolto.</p>

Azione	Sì	No
<p><b>Passaggio 7</b></p> <p>1 Caricare carta estratta da una risma nuova.</p> <p> <b>Nota:</b> La carta assorbe molta umidità. Conservare la carta nella confezione originale finché non viene utilizzata.</p> <p>2 Stampare il documento.</p> <p>La stampa è chiara?</p>	<p>Andare al passaggio 8.</p>	<p>Il problema è stato risolto.</p>
<p><b>Passaggio 8</b></p> <p>1 Aprire lo sportello anteriore e spingerlo con decisione in basso.</p> <p>2 Estrarre il vassoio delle cartucce di stampa.</p> <p>3 Rimuovere e poi reinstallare le cartucce di stampa.</p> <div data-bbox="268 763 837 1010" data-label="Image"> </div> <p>4 Inserire il vassoio delle cartucce di stampa e quindi chiudere lo sportello.</p> <p>5 Stampare il documento.</p> <p>La stampa è chiara?</p>	<p>Fare riferimento a <a href="#">Come contattare l'assistenza clienti</a>.</p>	<p>Il problema è stato risolto.</p>

## Colori mancanti

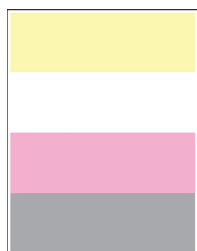

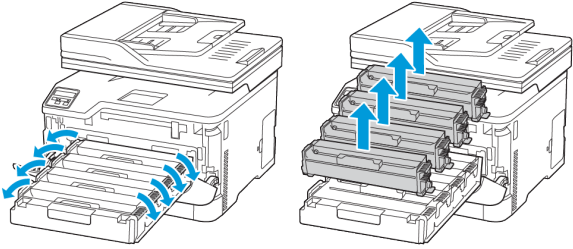

 **Nota:** Prima di risolvere il problema, stampare le pagine di prova della qualità di stampa. Dal pannello comandi, andare a **Impostazioni > Risoluzione dei problemi > Pagine di**

**prova della qualità di stampa.** Per i modelli di stampante senza touch screen, premere  per scorrere le impostazioni.



Azione	Sì	No
<p>1 Aprire lo sportello anteriore e spingerlo con decisione in basso.</p> <p>2 Estrarre il vassoio delle cartucce di stampa.</p> <p>3 Rimuovere, quindi inserire la cartuccia di stampa del colore mancante.</p>  <p>4 Inserire il vassoio delle cartucce di stampa e quindi chiudere lo sportello.</p> <p>5 Stampare il documento.</p> <p>Alcuni colori risultano mancanti sulle stampe?</p>	<p>Fare riferimento a <a href="#">Come contattare l'assistenza clienti</a>.</p>	<p>Il problema è stato risolto.</p>

## Macchie e punti sulle stampe



-  **Nota:** Prima di risolvere il problema, stampare le pagine di prova della qualità di stampa. Dal pannello comandi, andare a **Impostazioni > Risoluzione dei problemi > Pagine di prova della qualità di stampa**. Per i modelli di stampante senza touch screen, premere  per scorrere le impostazioni.

Azione	Sì	No
<p><b>Passaggio 1</b></p> <p>Verificare che la stampante non sia contaminata dalla perdita di toner.</p> <p>Sono presenti perdite di toner nella stampante?</p>	<p>Andare al passaggio 2.</p>	<p>Fare riferimento a <a href="#">Come contattare l'assistenza clienti</a>.</p>
<p><b>Passaggio 2</b></p> <p>1 Dal pannello comandi, andare a: <b>Impostazioni &gt; Carta &gt; Configurazione vassoi &gt; Formato/tipo carta</b></p> <p>2 Verificare se le impostazioni relative al formato e al tipo di carta corrispondono alla carta caricata.</p> <p> <b>Nota:</b> Verificare che la carta non abbia superficie ruvida o poco levigata.</p>	<p>Andare al passaggio 4.</p>	<p>Andare al passaggio 3.</p>

Azione	Si	No
Le impostazioni corrispondono?		
<p><b>Passaggio 3</b></p> <p>1 A seconda del sistema operativo in uso, specificare il formato e il tipo di carta nella finestra di dialogo Preferenze di stampa o Stampa.</p> <p> <b>Nota:</b> Accertarsi che tutte le impostazioni corrispondano al tipo di carta caricato.</p> <p>2 Stampare il documento.</p> <p>La stampa contiene macchie?</p>	Andare al passaggio 4.	Il problema è stato risolto.
<p><b>Passaggio 4</b></p> <p>1 Caricare carta estratta da una risma nuova.</p> <p> <b>Nota:</b> La carta assorbe molta umidità. Conservare la carta nella confezione originale finché non viene utilizzata.</p> <p>2 Stampare il documento.</p> <p>La stampa contiene macchie?</p>	Andare al passaggio 5.	Il problema è stato risolto.
<p><b>Passaggio 5</b></p> <p>1 Aprire lo sportello anteriore e spingerlo con decisione in basso.</p> <p>2 Estrarre il vassoio delle cartucce di stampa.</p> <p>3 Rimuovere e poi reinstallare le cartucce di stampa.</p> <div data-bbox="263 1153 837 1400" data-label="Image"> </div> <p>4 Inserire il vassoio delle cartucce di stampa e quindi chiudere lo sportello.</p> <p>5 Stampare il documento.</p> <p>La stampa contiene macchie?</p>	Fare riferimento a <a href="#">Come contattare l'assistenza clienti</a> .	Il problema è stato risolto.

## Arricciamiento della carta





Azione	Sì	No
<p><b>Passaggio 1</b></p> <ol style="list-style-type: none"> <li>1 Regolare le guide nel vassoio adattandole alla posizione corretta della carta caricata.</li> <li>2 Stampare il documento.</li> </ol> <p>La carta è arricciata?</p>	<p>Andare al passaggio 2.</p>	<p>Il problema è stato risolto.</p>
<p><b>Passaggio 2</b></p> <ol style="list-style-type: none"> <li>1 A seconda del sistema operativo in uso, specificare il tipo di carta nella finestra Preferenze di stampa o Stampa. <ul style="list-style-type: none"> <li>• Accertarsi che l'impostazione corrisponda al tipo di carta caricato.</li> <li>• È anche possibile modificare l'impostazione dal pannello comandi della stampante. Selezionare: <b>Impostazioni &gt; Carta &gt; Configurazione vassoi &gt; Formato/tipo carta</b></li> </ul> </li> <li>2 Stampare il documento.</li> </ol> <p>La carta è arricciata?</p>	<p>Andare al passaggio 3.</p>	<p>Il problema è stato risolto.</p>
<p><b>Passaggio 3</b></p> <p>Stampare sull'altro lato della carta.</p> <ol style="list-style-type: none"> <li>1 Rimuovere la carta, rovesciarla, e ricaricarla.</li> <li>2 Stampare il documento.</li> </ol> <p>La carta è arricciata?</p>	<p>Andare al passaggio 4.</p>	<p>Il problema è stato risolto.</p>
<p><b>Passaggio 4</b></p> <ol style="list-style-type: none"> <li>1 Caricare carta estratta da una risma nuova.</li> </ol> <p> <b>Nota:</b> La carta assorbe molta umidità. Conservare la carta nella confezione originale finché non viene utilizzata.</p> <ol style="list-style-type: none"> <li>2 Stampare il documento.</li> </ol> <p>La carta è arricciata?</p>	<p>Fare riferimento a <a href="#">Come contattare l'assistenza clienti.</a></p>	<p>Il problema è stato risolto.</p>

## Stampa storta o inclinata



 **Nota:** Prima di risolvere il problema, stampare le pagine di prova della qualità di stampa. Dal pannello comandi, andare a **Impostazioni > Risoluzione dei problemi > Pagine di**

**prova della qualità di stampa.** Per i modelli di stampante senza touch screen, premere  per scorrere le impostazioni.

Azione	Sì	No
<p><b>Passaggio 1</b></p> <ol style="list-style-type: none"> <li>1 Regolare le guide della carta nel vassoio nella posizione corretta per la carta caricata.</li> <li>2 Stampare il documento.</li> </ol> <p>La stampa è storta o inclinata?</p>	Andare al passaggio 2.	Il problema è stato risolto.
<p><b>Passaggio 2</b></p> <ol style="list-style-type: none"> <li>1 Caricare carta estratta da una risma nuova.</li> </ol> <p> <b>Nota:</b> La carta assorbe molta umidità. Conservare la carta nella confezione originale finché non viene utilizzata.</p> <ol style="list-style-type: none"> <li>2 Stampare il documento.</li> </ol> <p>La stampa è storta o inclinata?</p>	Andare al passaggio 3.	Il problema è stato risolto.
<p><b>Passaggio 3</b></p> <ol style="list-style-type: none"> <li>1 Verificare se la carta caricata è supportata.</li> </ol> <p> <b>Nota:</b> Se la carta non è supportata, caricare un tipo di carta supportato.</p> <ol style="list-style-type: none"> <li>2 Stampare il documento.</li> </ol> <p>La stampa è storta o inclinata?</p>	Fare riferimento a <a href="#">Come contattare l'assistenza clienti.</a>	Il problema è stato risolto.

## Immagini a colori o in nero a tinta unita



 **Nota:** Prima di risolvere il problema, stampare le pagine di prova della qualità di stampa. Dal pannello comandi, andare a **Impostazioni > Risoluzione dei problemi > Pagine di**

**prova della qualità di stampa.** Per i modelli di stampante senza touch screen, premere  per scorrere le impostazioni.

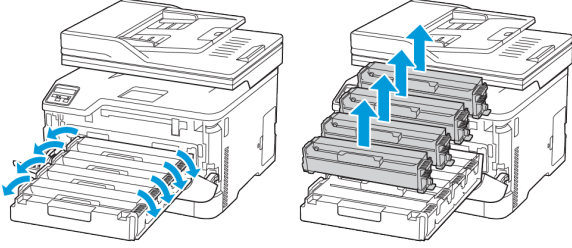
Azione	Sì	No
<ol style="list-style-type: none"> <li>1 Aprire lo sportello anteriore e spingerlo con decisione in basso.</li> <li>2 Estrarre il vassoio delle cartucce di stampa.</li> <li>3 Rimuovere e poi reinstallare le cartucce di stampa.</li> </ol>  <ol style="list-style-type: none"> <li>4 Inserire il vassoio delle cartucce di stampa e quindi chiudere lo sportello.</li> <li>5 Stampare il documento.</li> </ol> <p>La stampante produce immagini a colori o in nero a tinta unita?</p>	<p>Fare riferimento a <a href="#">Come contattare l'assistenza clienti</a>.</p>	<p>Il problema è stato risolto.</p>

## Testo o immagini tagliate



 **Nota:** Prima di risolvere il problema, stampare le pagine di prova della qualità di stampa. Dal pannello comandi, andare a **Impostazioni > Risoluzione dei problemi > Pagine di**

**prova della qualità di stampa.** Per i modelli di stampante senza touch screen, premere  per scorrere le impostazioni.

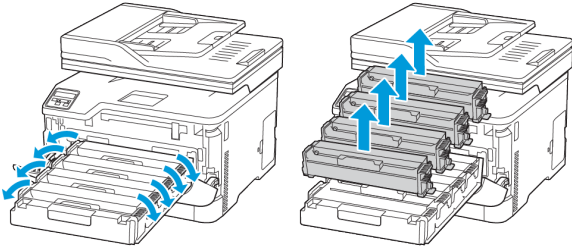

Azione	Sì	No
<p><b>Passaggio 1</b></p> <ol style="list-style-type: none"> <li>1 Regolare le guide della carta nel vassoio nella posizione corretta per la carta caricata.</li> <li>2 Stampare il documento.</li> </ol> <p>Il testo o le immagini sono tagliati?</p>	<p>Andare al passaggio 2.</p>	<p>Il problema è stato risolto.</p>
<p><b>Passaggio 2</b></p> <ol style="list-style-type: none"> <li>1 A seconda del sistema operativo in uso, specificare il formato carta nella finestra Preferenze di stampa o Stampa. <ul style="list-style-type: none"> <li>• Accertarsi che l'impostazione corrisponda al tipo di carta caricato.</li> <li>• È anche possibile modificare l'impostazione dal pannello comandi della stampante. Selezionare <b>Impostazioni &gt; Carta &gt; Configurazione vassoi &gt; Formato/tipo carta.</b></li> </ul> </li> <li>2 Stampare il documento.</li> </ol> <p>Il testo o le immagini sono tagliati?</p>	<p>Andare al passaggio 3.</p>	<p>Il problema è stato risolto.</p>
<p><b>Passaggio 3</b></p> <ol style="list-style-type: none"> <li>1 Aprire lo sportello anteriore e spingerlo con decisione in basso.</li> <li>2 Estrarre il vassoio delle cartucce di stampa.</li> <li>3 Rimuovere e poi reinstallare le cartucce di stampa.</li> </ol>  <ol style="list-style-type: none"> <li>4 Inserire il vassoio delle cartucce di stampa e quindi chiudere lo sportello.</li> <li>5 Stampare il documento.</li> </ol> <p>Il testo o le immagini sono tagliati?</p>	<p>Fare riferimento a <a href="#">Come contattare l'assistenza clienti.</a></p>	<p>Il problema è stato risolto.</p>

## Il toner si stacca facilmente



 **Nota:** Prima di risolvere il problema, stampare le pagine di prova della qualità di stampa. Dal pannello comandi, andare a **Impostazioni > Risoluzione dei problemi > Pagine di**

**prova della qualità di stampa.** Per i modelli di stampante senza touch screen, premere  per scorrere le impostazioni.

Azione	Sì	No
<p><b>Passaggio 1</b></p> <p>1 A seconda del sistema operativo in uso, specificare il tipo di carta nella finestra Preferenze di stampa o Stampa.</p> <ul style="list-style-type: none"> <li>• Accertarsi che l'impostazione corrisponda al tipo di carta caricato.</li> <li>• È anche possibile modificare l'impostazione dal pannello comandi della stampante. Selezionare: <b>Impostazioni &gt; Carta &gt; Configurazione vassoi &gt; Formato/tipo carta</b></li> </ul> <p>2 Stampare il documento.</p> <p>Il toner si stacca facilmente?</p>	Andare al passaggio 2.	Il problema è stato risolto.
<p><b>Passaggio 2</b></p> <p>1 Verificare se la grammatura carta è supportata.</p> <p> <b>Nota:</b> Se la grammatura carta non è supportata, caricare una carta di grammatura supportato.</p> <p>2 Stampare il documento.</p> <p>Il toner si stacca facilmente?</p>	Andare al passaggio 3.	Il problema è stato risolto.
<p><b>Passaggio 3</b></p> <p>1 Caricare carta estratta da una risma nuova.</p> <p> <b>Nota:</b> La carta assorbe molta umidità. Conservare la carta nella confezione originale finché non viene utilizzata.</p> <p>2 Stampare il documento.</p> <p>Il toner si stacca facilmente?</p>	Fare riferimento a <a href="#">Come contattare l'assistenza clienti.</a>	Il problema è stato risolto.

## La densità di stampa non è uniforme

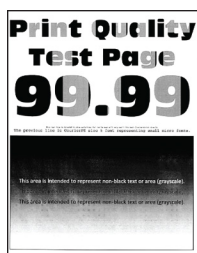

-  **Nota:** Prima di risolvere il problema, stampare le pagine di prova della qualità di stampa. Dal pannello comandi, andare a **Impostazioni > Risoluzione dei problemi > Pagine di**

**prova della qualità di stampa.** Per i modelli di stampante senza touch screen, premere  per scorrere le impostazioni.

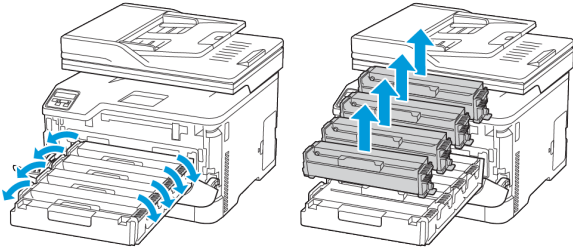
Azione	Sì	No
<ol style="list-style-type: none"> <li>1 Aprire lo sportello anteriore e spingerlo con decisione in basso.</li> <li>2 Estrarre il vassoio delle cartucce di stampa.</li> <li>3 Rimuovere e poi reinstallare le cartucce di stampa.</li> </ol>  <ol style="list-style-type: none"> <li>4 Inserire il vassoio delle cartucce di stampa e quindi chiudere lo sportello.</li> <li>5 Stampare il documento.</li> </ol> <p>La densità di stampa non è uniforme?</p>	<p>Fare riferimento a <a href="#">Come contattare l'assistenza clienti</a>.</p>	<p>Il problema è stato risolto.</p>

## Linee scure orizzontali



- Prima di risolvere il problema, stampare le pagine di prova della qualità di stampa. Dal pannello comandi, andare a **Impostazioni > Risoluzione dei problemi > Pagine di prova della**

**qualità di stampa.** Per i modelli di stampante senza touch screen, premere  per scorrere le impostazioni.

- Se sulle stampe continuano a essere presenti linee scure orizzontali, consultare [Difetti ricorrenti](#).

Azione	Sì	No
<p><b>Passaggio 1</b></p> <p>1 A seconda del sistema operativo in uso, specificare il tipo di carta nella finestra Preferenze di stampa o Stampa.</p> <ul style="list-style-type: none"> <li>• Accertarsi che l'impostazione corrisponda al tipo di carta caricato.</li> <li>• È anche possibile modificare l'impostazione dal pannello comandi della stampante. Selezionare <b>Impostazioni &gt; Carta &gt; Configurazione vassoi &gt; Formato/tipo carta</b>.</li> </ul> <p>2 Stampare il documento.</p> <p>Appaiono righe scure sulle stampe?</p>	<p>Andare al passaggio 2.</p>	<p>Il problema è stato risolto.</p>
<p><b>Passaggio 2</b></p> <p>1 Caricare carta estratta da una risma nuova.</p> <p> <b>Nota:</b> La carta assorbe molta umidità. Conservare la carta nella confezione originale finché non viene utilizzata.</p> <p>2 Stampare il documento.</p> <p>Appaiono righe scure sulle stampe?</p>	<p>Andare al passaggio 3.</p>	<p>Il problema è stato risolto.</p>

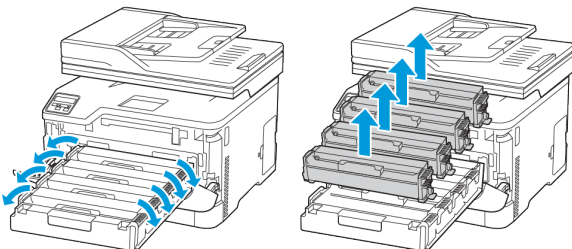
Azione	Sì	No
<p><b>Passaggio 3</b></p> <ol style="list-style-type: none"> <li>1 Aprire lo sportello anteriore e spingerlo con decisione in basso.</li> <li>2 Estrarre il vassoio delle cartucce di stampa.</li> <li>3 Rimuovere e poi reinstallare le cartucce di stampa.</li> </ol>  <ol style="list-style-type: none"> <li>4 Inserire il vassoio delle cartucce di stampa e quindi chiudere lo sportello.</li> <li>5 Stampare il documento.</li> </ol> <p>Appaiono righe scure sulle stampe?</p>	<p>Andare al passaggio 4.</p>	<p>Il problema è stato risolto.</p>
<p><b>Passaggio 4</b></p> <ol style="list-style-type: none"> <li>1 Eseguire la regolazione del colore.</li> </ol> <p>Dal pannello comandi, andare a: <b>Impostazioni &gt; Stampa &gt; Qualità &gt; Immagine avanzata &gt; Regolazione colore</b></p> <ol style="list-style-type: none"> <li>2 Stampare il documento.</li> </ol> <p>Appaiono righe scure sulle stampe?</p>	<p>Fare riferimento a <a href="#">Come contattare l'assistenza clienti</a>.</p>	<p>Il problema è stato risolto.</p>

## Righe scure verticali



**Nota:** Prima di risolvere il problema, stampare le pagine di prova della qualità di stampa. Dal pannello comandi, andare a **Impostazioni > Risoluzione dei problemi > Pagine di**

**prova della qualità di stampa.** Per i modelli di stampante senza touch screen, premere  per scorrere le impostazioni.

Azione	Sì	No
<p><b>Passaggio 1</b></p> <p>1 A seconda del sistema operativo in uso, specificare il tipo di carta nella finestra Preferenze di stampa o Stampa.</p> <ul style="list-style-type: none"> <li>• Accertarsi che l'impostazione corrisponda al tipo di carta caricato.</li> <li>• È anche possibile modificare l'impostazione dal pannello comandi della stampante. Selezionare <b>Impostazioni &gt; Carta &gt; Configurazione vassoi &gt; Formato/tipo carta.</b></li> </ul> <p>2 Stampare il documento.</p> <p>Sulle stampe sono presenti linee scure verticali?</p>	<p>Andare al passaggio 2.</p>	<p>Il problema è stato risolto.</p>
<p><b>Passaggio 2</b></p> <p>1 Caricare carta estratta da una risma nuova.</p> <p> <b>Nota:</b> La carta assorbe molta umidità. Conservare la carta nella confezione originale finché non viene utilizzata.</p> <p>2 Stampare il documento.</p> <p>Sulle stampe sono presenti linee scure verticali?</p>	<p>Andare al passaggio 3.</p>	<p>Il problema è stato risolto.</p>
<p><b>Passaggio 3</b></p> <p>1 Aprire lo sportello anteriore e spingerlo con decisione in basso.</p> <p>2 Estrarre il vassoio delle cartucce di stampa.</p> <p>3 Rimuovere e poi reinstallare le cartucce di stampa.</p> <div data-bbox="268 1178 842 1424" data-label="Image"> </div> <p>4 Inserire il vassoio delle cartucce di stampa e quindi chiudere lo sportello.</p> <p>5 Stampare il documento.</p> <p>Sulle stampe sono presenti linee scure verticali?</p>	<p>Fare riferimento a <a href="#">Come contattare l'assistenza clienti.</a></p>	<p>Il problema è stato risolto.</p>

## Linee bianche orizzontali

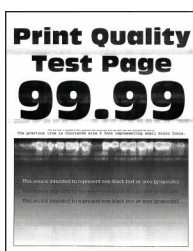

## Risoluzione di un problema

- Prima di risolvere il problema, stampare le pagine di prova della qualità di stampa. Dal pannello comandi, andare a **Impostazioni > Risoluzione dei problemi > Pagine di prova della qualità di stampa**. Per i modelli di stampante senza touch screen, premere  per scorrere le impostazioni.
- Se sulle stampe continuano a essere presenti linee bianche orizzontali, consultare [Difetti ricorrenti](#).

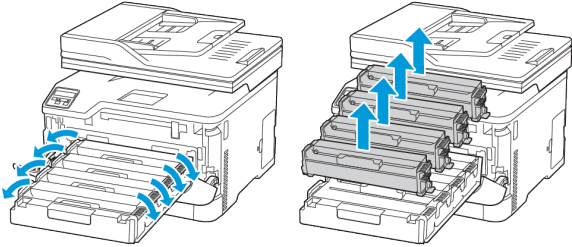
Azione	Sì	No
<p><b>Passaggio 1</b></p> <p>1 A seconda del sistema operativo in uso, specificare il tipo di carta nella finestra Preferenze di stampa o Stampa.</p> <ul style="list-style-type: none"> <li>Accertarsi che l'impostazione corrisponda al tipo di carta caricato.</li> <li>È anche possibile modificare l'impostazione dal pannello comandi della stampante. Selezionare <b>Impostazioni &gt; Carta &gt; Configurazione vassoi &gt; Formato/tipo carta</b>.</li> </ul> <p>2 Stampare il documento.</p> <p>Sulle stampe sono presenti linee bianche orizzontali?</p>	Andare al passaggio 2.	Il problema è stato risolto.
<p><b>Passaggio 2</b></p> <p>1 Aprire lo sportello anteriore e spingerlo con decisione in basso.</p> <p>2 Estrarre il vassoio delle cartucce di stampa.</p> <p>3 Rimuovere e poi reinstallare le cartucce di stampa.</p>  <p>4 Inserire il vassoio delle cartucce di stampa e quindi chiudere lo sportello.</p> <p>5 Stampare il documento.</p> <p>Sulle stampe sono presenti linee bianche orizzontali?</p>	Andare al passaggio 3.	Il problema è stato risolto.
<p><b>Passaggio 3</b></p> <p>1 Eseguire la regolazione del colore.</p> <p>Dal pannello comandi, andare a: <b>Impostazioni &gt; Stampa &gt; Qualità &gt; Immagine avanzata &gt; Regolazione colore</b></p> <p>2 Stampare il documento.</p> <p>Sulle stampe sono presenti linee bianche orizzontali?</p>	Fare riferimento a <a href="#">Come contattare l'assistenza clienti</a> .	Il problema è stato risolto.

## Linee bianche verticali



**Nota:** Prima di risolvere il problema, stampare le pagine di prova della qualità di stampa. Dal pannello comandi, andare a **Impostazioni > Risoluzione dei problemi > Pagine di**

**prova della qualità di stampa.** Per i modelli di stampante senza touch screen, premere  per scorrere le impostazioni.

Azione	Sì	No
<p><b>Passaggio 1</b></p> <p>1 A seconda del sistema operativo in uso, specificare il tipo di carta nella finestra Preferenze di stampa o Stampa.</p> <ul style="list-style-type: none"> <li>• Accertarsi che l'impostazione corrisponda al tipo di carta caricato.</li> <li>• È anche possibile modificare l'impostazione dal pannello comandi della stampante. Selezionare <b>Impostazioni &gt; Carta &gt; Configurazione vassoi &gt; Formato/tipo carta.</b></li> </ul> <p>2 Stampare il documento.</p> <p>Sulle stampe sono presenti linee bianche verticali?</p>	<p>Andare al passaggio 2.</p>	<p>Il problema è stato risolto.</p>
<p><b>Passaggio 2</b></p> <p>Controllare che si stia utilizzando il tipo di carta consigliato.</p> <p>1 Caricare l'origine carta con il tipo di carta consigliato.</p> <p>2 Stampare il documento.</p> <p>Sulle stampe sono presenti linee bianche verticali?</p>	<p>Andare al passaggio 3.</p>	<p>Il problema è stato risolto.</p>
<p><b>Passaggio 3</b></p> <p>1 Aprire lo sportello anteriore e spingerlo con decisione in basso.</p> <p>2 Estrarre il vassoio delle cartucce di stampa.</p> <p>3 Rimuovere e poi reinstallare le cartucce di stampa.</p> <div data-bbox="268 1144 842 1391" data-label="Image"> </div> <p>4 Inserire il vassoio delle cartucce di stampa e quindi chiudere lo sportello.</p> <p>5 Stampare il documento.</p> <p>Sulle stampe sono presenti linee bianche verticali?</p>	<p>Fare riferimento a <a href="#">Come contattare l'assistenza clienti.</a></p>	<p>Il problema è stato risolto.</p>

## Difetti ricorrenti



 **Nota:** Prima di risolvere il problema, stampare le pagine di prova della qualità di stampa. Dal pannello comandi, andare a **Impostazioni > Risoluzione dei problemi > Pagine di**

**prova della qualità di stampa.** Per i modelli di stampante senza touch screen, premere  per scorrere le impostazioni.

Azione	Sì	No
<p>1 Utilizzando Stampa pagine prova qualità, misurare la distanza tra i difetti ricorrenti nella pagina del colore interessato.</p> <p>2 Controllare se i difetti ricorrenti corrispondono a una delle seguenti misure:</p> <p><b>Cartucce di stampa</b></p> <ul style="list-style-type: none"> <li>• 25,70 mm (1,01 poll.)</li> <li>• 35,30 mm (1,39 poll.)</li> <li>• 75,6 mm (2,98 poll.)</li> <li>• 26,7 mm (1,05 poll.)</li> </ul> <p><b>Fusore</b></p> <ul style="list-style-type: none"> <li>• 56,5 mm (2,22 poll.)</li> </ul> <p><b>Modulo di trasferimento</b></p> <ul style="list-style-type: none"> <li>• 25,10 mm (0,99 poll.)</li> <li>• 59,70 mm (2,35 poll.)</li> <li>• 28,30 mm (1,11 poll.)</li> <li>• 65 mm (2,56 poll.)</li> <li>• 44 mm (1,73 poll.)</li> </ul> <p>I difetti ricorrenti corrispondono a una delle misure?</p>	<p>Annotare la distanza, quindi fare riferimento a <a href="#">Come contattare l'assistenza clienti</a>.</p>	<p>Annotare la distanza, quindi fare riferimento a <a href="#">Come contattare l'assistenza clienti</a>.</p>

## I lavori non vengono stampati

Azione	Sì	No
<p><b>Passaggio 1</b></p> <p>1 Dal documento che si sta tentando di stampare, aprire la finestra di dialogo Stampa e verificare che sia selezionata la stampante corretta.</p> <p>2 Stampare il documento.</p> <p>Il documento viene stampato?</p>	<p>Il problema è stato risolto.</p>	<p>Andare al passaggio 2.</p>
<p><b>Passaggio 2</b></p> <p>1 Verificare se la stampante è accesa.</p> <p>2 Risolvere i messaggi di errore che vengono visualizzati sul display.</p> <p>3 Stampare il documento.</p> <p>Il documento viene stampato?</p>	<p>Il problema è stato risolto.</p>	<p>Andare al passaggio 3.</p>

## Risoluzione di un problema

Azione	Sì	No
<b>Passaggio 3</b> 1 Verificare se le porte funzionano e se i cavi sono collegati correttamente al computer e alla stampante.  Per ulteriori informazioni, consultare la documentazione relativa all'installazione fornita con la stampante.  2 Stampare il documento. Il documento viene stampato?	Il problema è stato risolto.	Andare al passaggio 4.
<b>Passaggio 4</b> 1 Spegnerla stampante, attendere 10 secondi circa e riaccenderla. 2 Stampare il documento. Il documento viene stampato?	Il problema è stato risolto.	Andare al passaggio 5.
<b>Passaggio 5</b> 1 Rimuovere e poi reinstallare il driver di stampa. 2 Stampare il documento. Il documento viene stampato?	Il problema è stato risolto.	Fare riferimento a <a href="#">Come contattare l'assistenza clienti</a> .

## Stampa lenta

Azione	Sì	No
<b>Passaggio 1</b> Verificare che il cavo della stampante sia collegato correttamente alla stampante e al computer, al server di stampa, alle opzioni o ad altri dispositivi di rete.  La stampante è lenta?	Andare al passaggio 2.	Il problema è stato risolto.
<b>Passaggio 2</b> 1 Accertarsi che la stampante non sia in Modalità silenziosa.  Nella schermata iniziale, toccare <b>Impostazioni</b> > <b>Periferica</b> > <b>Manutenzione</b> > <b>Menu Configurazione</b> > <b>Operazioni periferica</b> > <b>Modalità silenziosa</b> .  2 Stampare il documento. La stampante è lenta?	Andare al passaggio 3.	Il problema è stato risolto.
<b>Passaggio 3</b>	Andare al passaggio 4.	Il problema è stato risolto.

Azione	Sì	No
<p>1 A seconda del sistema operativo in uso, specificare la risoluzione di stampa nella finestra Preferenze di stampa o Stampa.</p> <p>2 Impostare la risoluzione su QC 4800.</p> <p>3 Stampare il documento.</p> <p>La stampante è lenta?</p>		
<p><b>Passaggio 4</b></p> <p>1 A seconda del sistema operativo in uso, specificare il tipo di carta nella finestra Preferenze di stampa o Stampa.</p> <ul style="list-style-type: none"> <li>• Accertarsi che l'impostazione corrisponda al tipo di carta caricato.</li> <li>• È anche possibile modificare l'impostazione dal pannello comandi della stampante. Nella schermata iniziale, toccare <b>Impostazioni &gt; Carta &gt; Configurazione vassoi &gt; Formato/Tipo carta.</b></li> <li>• Per i tipi di carta più pesante, la velocità di stampa diminuisce.</li> <li>• Con tipi di carta con una larghezza inferiore ai formati Letter, A4 e Legal, la velocità di stampa potrebbe diminuire.</li> </ul> <p>2 Stampare il documento.</p> <p>La stampante è lenta?</p>	Andare al passaggio 5.	Il problema è stato risolto.
<p><b>Passaggio 5</b></p> <p>1 Verificare che le impostazioni della stampante relative alla grana e alla grammatura corrispondano alle caratteristiche della carta caricata.</p> <p>Nella schermata iniziale, toccare <b>Impostazioni &gt; Carta &gt; Configurazione dei supporti &gt; Tipi di supporto.</b></p> <p> <b>Nota:</b> Per i tipi di carta pesante o a grana ruvida, la velocità di stampa potrebbe diminuire.</p>	Andare al passaggio 6.	Il problema è stato risolto.

## Risoluzione di un problema

Azione	Sì	No
2 Stampare il documento. La stampante è lenta?		
<b>Passaggio 6</b> Rimuovere i lavori in attesa. La stampante è lenta?	Andare al passaggio 7.	Il problema è stato risolto.
<b>Passaggio 7</b> 1 Accertarsi che la stampante non si stia surriscaldando. <ul style="list-style-type: none"> <li>• Attendere che la stampante si raffreddi dopo un lavoro di stampa lungo.</li> <li>• Controllare la temperatura ambiente consigliata per la stampante. Per ulteriori informazioni, fare riferimento a <a href="#">Scelta della posizione per la stampante.</a></li> </ul> 2 Stampare il documento. La stampante è lenta?	Fare riferimento a <a href="#">Come contattare l'assistenza clienti.</a>	Il problema è stato risolto.

## La carta o il vassoio utilizzato per la stampa del lavoro non sono corretti

Azione	Sì	No
<p><b>Passaggio 1</b></p> <ol style="list-style-type: none"> <li>1 Verificare che la carta utilizzata sia di tipo corretto.</li> <li>2 Stampare il documento.</li> </ol> <p>Per la stampa del documento si sta utilizzando il tipo corretto di carta?</p>	Andare al passaggio 2.	Caricare carta di formato e tipo corretti.
<p><b>Passaggio 2</b></p> <ol style="list-style-type: none"> <li>1 A seconda del sistema operativo in uso, specificare il formato e il tipo di carta nella finestra di dialogo Preferenze di stampa o Stampa.</li> </ol> <p> <b>Nota:</b> È anche possibile modificare queste impostazioni dal pannello comandi della stampante. Andare a: <b>Impostazioni &gt; Carta &gt; Configurazione vassoi &gt; Formato/ tipo carta.</b></p> <ol style="list-style-type: none"> <li>2 Accertarsi che tutte le impostazioni corrispondano al tipo di carta caricato.</li> <li>3 Stampare il documento.</li> </ol> <p>Per la stampa del documento si sta utilizzando il tipo corretto di carta?</p> <p>\</p>	Il problema è stato risolto.	Fare riferimento a <a href="#">Come contattare l'assistenza clienti</a>

## La stampante non risponde

Azione	Sì	No
<p><b>Passaggio 1</b></p> <p>Verificare che il cavo di alimentazione della stampante sia collegato alla presa elettrica.</p> <p> <b>ATTENZIONE – PERICOLO DI LESIONI:</b> Per evitare il rischio di incendio o scosse elettriche, collegare il cavo di alimentazione a una presa elettrica dotata di messa a terra e con le specifiche adeguate, situata in prossimità del prodotto e facilmente accessibile.</p> <p>La stampante risponde?</p>	<p>Il problema è stato risolto.</p>	<p>Andare al passaggio 2.</p>
<p><b>Passaggio 2</b></p> <p>Assicurarsi che la presa elettrica sia disattivata tramite un interruttore o un commutatore.</p> <p>La presa elettrica è disattivata tramite un interruttore o un commutatore?</p>	<p>Attivare l'interruttore o reimpostare il commutatore.</p>	<p>Andare al passaggio 3.</p>
<p><b>Passaggio 3</b></p> <p>Verificare se la stampante è accesa.</p> <p>La stampante è accesa?</p>	<p>Andare al passaggio 4.</p>	<p>Accendere la stampante.</p>
<p><b>Passaggio 4</b></p> <p>Controllare se la stampante è in modalità di sospensione o ibernazione.</p> <p>La stampante è in modalità di sospensione o ibernazione?</p>	<p>Premere il pulsante di accensione per attivare la stampante.</p>	<p>Andare al passaggio 5.</p>
<p><b>Passaggio 5</b></p> <p>Verificare se i cavi che collegano la stampante e il computer sono inseriti nelle porte corrette.</p> <p>I cavi sono inseriti nelle porte corrette?</p>	<p>Andare al passaggio 6.</p>	<p>Inserire i cavi nelle porte corrette.</p>
<p><b>Passaggio 6</b></p> <p>Spegnere la stampante, installare le opzioni hardware e accenderla di nuovo.</p>	<p>Il problema è stato risolto.</p>	<p>Andare al passaggio 7.</p>

Azione	Sì	No
Per ulteriori informazioni, consultare la documentazione fornita con l'opzione. La stampante risponde?		
<b>Passaggio 7</b> Installare il driver di stampa corretto. La stampante risponde?	Il problema è stato risolto.	Andare al passaggio 8.
<b>Passaggio 8</b> Spegnerla stampante, attendere 10 secondi circa e riaccenderla. La stampante risponde?	Il problema è stato risolto.	Fare riferimento a <a href="#">Come contattare l'assistenza clienti</a> .

## Impossibile leggere l'unità flash

Azione	Sì	No
<p><b>Passaggio 1</b></p> <p>Controllare se la stampante non è occupata a elaborare un altro lavoro di stampa, copia, scansione o fax.</p> <p>La stampante è pronta?</p>	Andare al passaggio 2.	Attendere che la stampante completi l'elaborazione dell'altro lavoro.
<p><b>Passaggio 2</b></p> <p>Controllare se l'unità flash è supportata. Per ulteriori informazioni, fare riferimento a <a href="#">Unità flash e tipi di file supportati</a>.</p> <p>L'unità flash è supportata?</p>	Andare al passaggio 3.	Inserire un'unità flash supportata.
<p><b>Passaggio 3</b></p> <p>Rimuovere, quindi inserire l'unità flash.</p> <p>La stampante riconosce l'unità flash?</p>	Il problema è stato risolto.	Fare riferimento a <a href="#">Come contattare l'assistenza clienti</a> .

## Attivazione della porta USB

Nella schermata iniziale, toccare **Impostazioni** > **Rete/Porte** > **USB** > **Attiva porta USB**.

## Problemi di connessione di rete

### Impossibile aprire il Server Web integrato

Azione	Sì	No
<p><b>Passaggio 1</b></p> <p>Verificare se la stampante è accesa.</p> <p>La stampante è accesa?</p>	Andare al passaggio 2.	Accendere la stampante.
<p><b>Passaggio 2</b></p> <p>Accertarsi che l'indirizzo IP della stampante sia corretto.</p> <ul style="list-style-type: none"> <li>• Visualizzare l'indirizzo IP sulla schermata iniziale.</li> <li>• l'indirizzo IP è composto da quattro serie di numeri separati da punti, ad esempio 123.123.123.123.</li> </ul> <p>L'indirizzo IP della stampante è corretto?</p>	Andare al passaggio 3.	Digitare l'indirizzo IP corretto della stampante nel campo degli indirizzi.
<p><b>Passaggio 3</b></p> <p>Accertarsi di utilizzare un browser supportato:</p> <ul style="list-style-type: none"> <li>• Internet Explorer versione 11 o successive</li> <li>• Microsoft Edge</li> <li>• Safari versione 6 o successive</li> <li>• Google Chrome™ versione 32 o successive</li> <li>• Mozilla Firefox versione 24 o successive</li> </ul> <p>Il browser è supportato?</p>	Andare al passaggio 4.	Installare un browser supportato.
<p><b>Passaggio 4</b></p> <p>Verificare che la connessione di rete funzioni.</p> <p>La connessione di rete funziona?</p>	Andare al passaggio 5.	Contattare l'amministratore.
<p><b>Passaggio 5</b></p> <p>Verificare che i collegamenti dei cavi alla stampante e al server di stampa siano stati effettuati correttamente. Per ulteriori informazioni, consultare la documentazione fornita con la stampante.</p> <p>I collegamenti dei cavi sono installati in modo corretto?</p>	Andare al passaggio 6.	Verificare i collegamenti dei cavi.

Azione	Sì	No
<p><b>Passaggio 6</b></p> <p>Verificare se i server proxy Web sono disattivati.</p> <p>I server proxy Web sono disattivati?</p>	Andare al passaggio 7.	Contattare l'amministratore.
<p><b>Passaggio 7</b></p> <p>Accedere al Server Web integrato</p> <p>Il Server Web integrato si è aperto?</p>	Il problema è stato risolto.	Fare riferimento a <a href="#">Come contattare l'assistenza clienti.</a>

## Impossibile connettere la stampante alla rete Wi-Fi

Azione	Sì	No
<p><b>Passaggio 1</b></p> <p>Accertarsi che Adattatore attivo sia impostato su Automatico.</p> <p>Nella schermata iniziale, toccare <b>Impostazioni &gt; Rete/Porte &gt; Panoramica sulla rete &gt; Adattatore attivo &gt; Automatico.</b></p> <p>La stampante riesce a connettersi alla rete Wi-Fi?</p>	Il problema è stato risolto.	Andare al passaggio 2.
<p><b>Passaggio 2</b></p> <p>Verificare che sia selezionata la rete Wi-Fi corretta.</p> <p> <b>Nota:</b> Alcuni router possono condividere l'SSID predefinito.</p> <p>Ci si sta connettendo alla rete Wi-Fi corretta?</p>	Andare al passaggio 4.	Andare al passaggio 3.
<p><b>Passaggio 3</b></p> <p>Connettersi alla rete Wi-Fi corretta. Per ulteriori informazioni, fare riferimento a <a href="#">Connessione della stampante a una rete Wi-Fi.</a></p> <p>La stampante riesce a connettersi alla rete Wi-Fi?</p>	Il problema è stato risolto.	Andare al passaggio 4.
<p><b>Passaggio 4</b></p> <p>Controllare la modalità di protezione wireless.</p> <p>Nella schermata iniziale, toccare <b>Impostazioni &gt; Rete/Porte &gt; Wireless &gt; Modalità di protezione wireless.</b></p>	Andare al passaggio 6.	Andare al passaggio 5.

## Risoluzione di un problema

Azione	Sì	No
È stata selezionata la modalità di protezione wireless corretta?		
<b>Passaggio 5</b> Selezionare la modalità di protezione wireless corretta. La stampante riesce a connettersi alla rete Wi-Fi?	Il problema è stato risolto.	Andare al passaggio 6.
<b>Passaggio 6</b> Assicurarsi di aver inserito la password di rete corretta.  <b>Nota:</b> Prendere nota di spazi, numeri e lettere maiuscole contenute nella password. La stampante riesce a connettersi alla rete Wi-Fi?	Il problema è stato risolto.	Fare riferimento a <a href="#">Come contattare l'assistenza clienti</a> .

## Problemi con i materiali di consumo

### Sostituire cartuccia regione stampante non corrispondente

C'è un errore di mancata corrispondenza tra la regione della stampante e la regione della cartuccia. Per risolvere il problema, acquistare una cartuccia con la regione corretta corrispondente a quella della stampante oppure acquistare una cartuccia per tutto il mondo.

Per trovare le impostazioni della regione della stampante e della cartuccia di Stampa, stampare le pagine di prova della qualità di stampa. Dal pannello comandi, andare a: **Impostazioni > Risoluzione dei problemi > Pagine di prova della qualità di stampa.**

- Il primo numero nel messaggio dopo il 42 indica la regione della stampante.
- Il secondo numero nel messaggio dopo il 42 indica la regione della cartuccia.

Regioni per stampanti e cartucce toner	
Regione	Codice numerico
Tutto il mondo o regione non definita	0
Nord America (Stati Uniti, Canada)	1
Area Economica Europea, Europa occidentale, Paesi nordici, Svizzera	2
Asia Pacifico	3
America Latina	4
Resto d'Europa, Medio Oriente e Africa	5
Australia, Nuova Zelanda	6
Regione non valida	9

## Materiali di consumo non Xerox

La stampante ha rilevato un materiale di consumo non Xerox installata nella stampante.

La stampante Xerox è progettata per funzionare al meglio con materiali di consumo Xerox originali. L'utilizzo di materiali di consumo di terze parti può influire su prestazioni, affidabilità o durata della stampante e dei relativi componenti di acquisizione immagini.

Tutti gli indicatori di durata sono progettati per funzionare con materiali di consumo Xerox e potrebbero produrre risultati imprevisti in caso di utilizzo di materiali di consumo di terze parti. L'utilizzo di componenti di acquisizione immagini oltre la durata prevista può causare danni alla stampante Xerox o a componenti associati.



**Avvertenza:** L'utilizzo di materiali o parti di terze parti può influire sulla copertura della garanzia. Eventuali danni causati dall'utilizzo di materiali o componenti di terze parti potrebbero non essere coperti dalla garanzia.

Per accettare parte di questi rischi o tutti questi rischi e continuare a utilizzare materiali di consumo non originali nella stampante, dal pannello comandi, tenere premuti contemporaneamente X e OK per 15 secondi.

Se non si desidera accettare questi rischi, rimuovere il materiale di consumo o il componente di terze parti dalla stampante, quindi installare un materiale o un componente Xerox originale. Per ulteriori informazioni, fare riferimento a [Utilizzo di materiali di consumo Xerox originali](#).

## Rimozione degli inceppamenti

### Come evitare gli inceppamenti

#### Caricare la carta correttamente

- Accertarsi che la carta sia ben distesa nel vassoio.

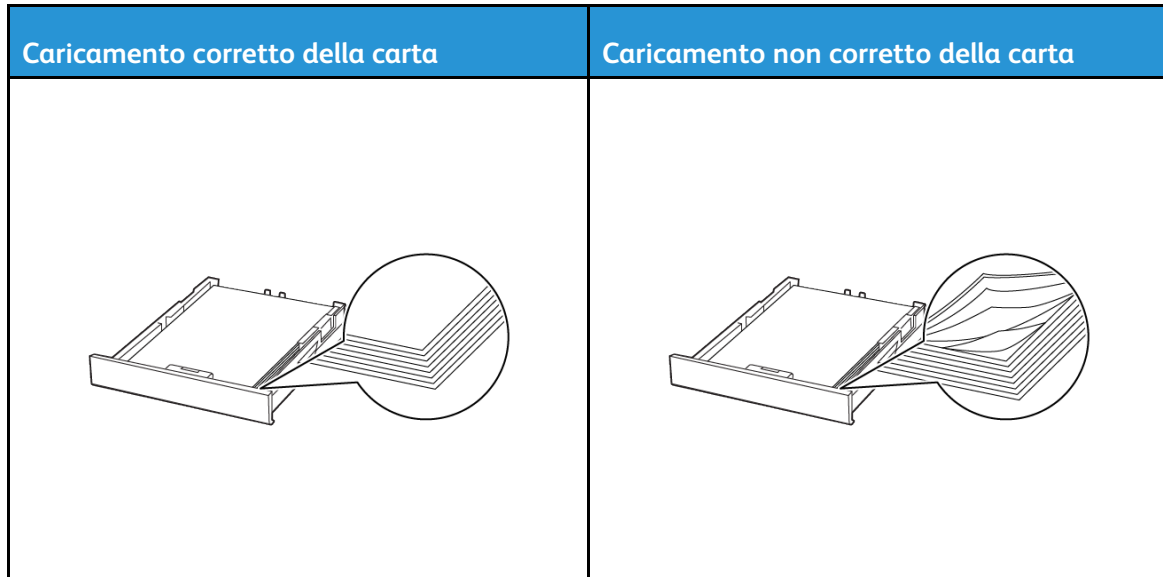

- Non caricare o rimuovere un vassoio durante la stampa.
- Non caricare una quantità eccessiva di carta. Accertarsi che l'altezza della risma non superi l'indicatore di livello massimo della carta.
- Non far scivolare la carta nel vassoio. Caricare la carta come mostrato in figura.

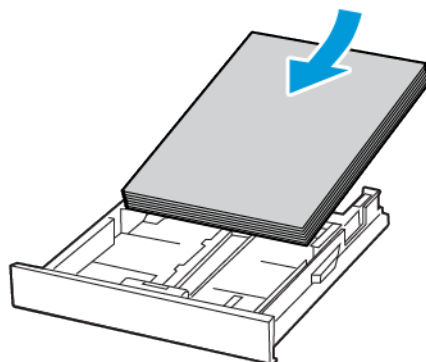

## Risoluzione di un problema

- Assicurarsi che le guide della carta siano posizionate correttamente e che non aderiscano eccessivamente alla carta o alle buste.
- Dopo aver caricato carta, inserire con decisione il vassoio nella stampante.

## Utilizzare la carta consigliata

- Utilizzare solo carta o supporti speciali consigliati.
- Non caricare carta che sia piegata, sgualcita, umida, ripiegata o arricciata.
- Flettere, aprire a ventaglio e allineare i bordi della carta prima di caricarla.



- Non utilizzare carta tagliata o rifilata a mano.
- Non mischiare tipi, grammature o formati di supporti diversi nello stesso vassoio.
- Accertarsi che il tipo e il formato della carta siano impostati correttamente sul computer o sul pannello comandi della stampante.
- Conservare la carta come consigliato dal produttore.

## Individuazione delle aree di inceppamento

- Quando l'opzione Assistenza inceppamento è impostata su **Attivato**, una volta rimossa la pagina inceppata, la stampante potrebbe tentare di espellere le pagine vuote o parzialmente stampate. Verificare se nell'output di stampa sono presenti pagine vuote.
- Se l'opzione Rimozione inceppamento è impostata su **Attivato** o su **Automatico**, le pagine inceppate vengono ristampate.

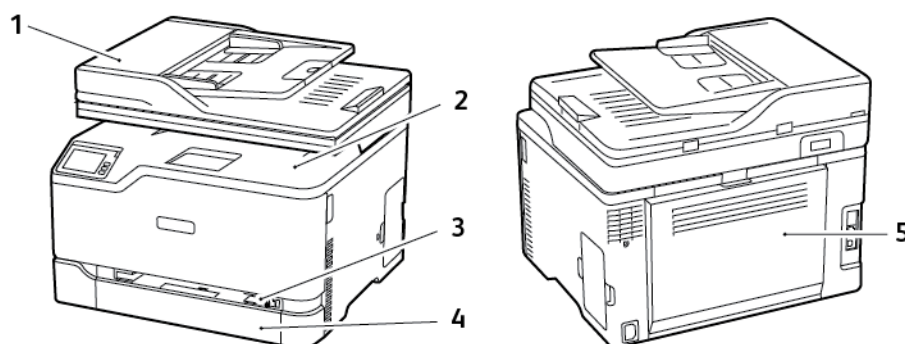

1. Alimentatore automatico (ADF)
2. Vassoio di uscita standard
3. Alimentatore manuale

4. Vassoio standard
5. Sportello B

## Inceppamento della carta nel vassoio standard

1. Aprire lo sportello B.

 **ATTENZIONE – SUPERFICIE SURRISCALDATA:** L'area interna della stampante potrebbe surriscaldarsi. Per evitare infortuni, lasciare raffreddare la superficie dei componenti prima di toccarla.

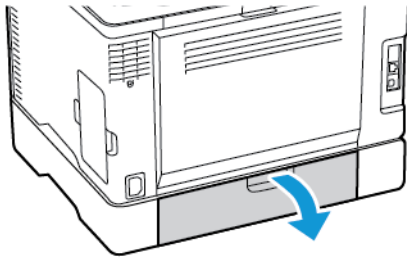

2. Rimuovere la carta inceppata.

 **Nota:** Accertarsi che siano stati rimossi tutti i frammenti di carta.

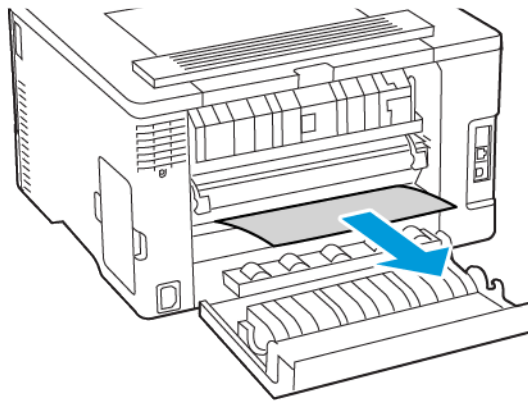

3. Chiudere lo sportello.

## Risoluzione di un problema

4. Rimuovere il vassoio e l'alimentatore manuale.

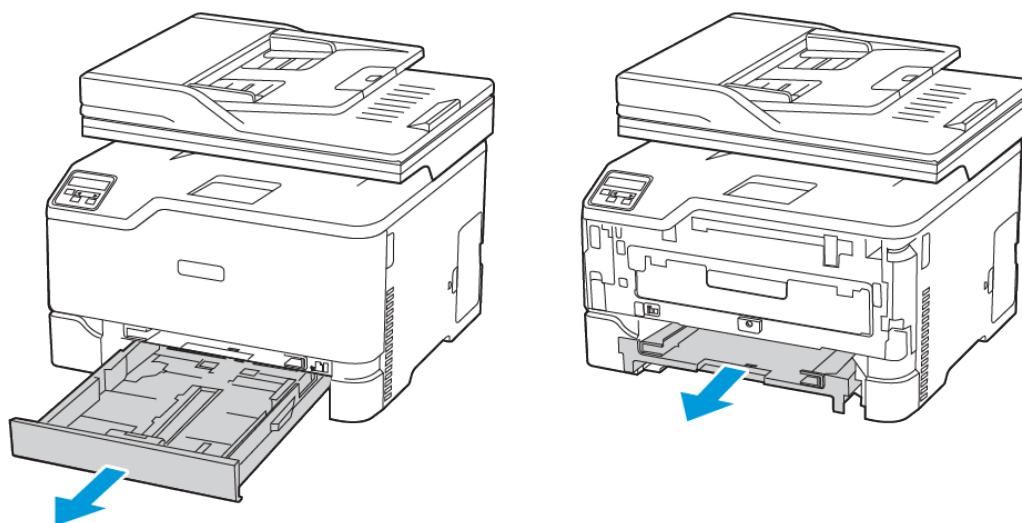

5. Rimuovere la carta inceppata.

 **Nota:** Accertarsi che siano stati rimossi tutti i frammenti di carta.

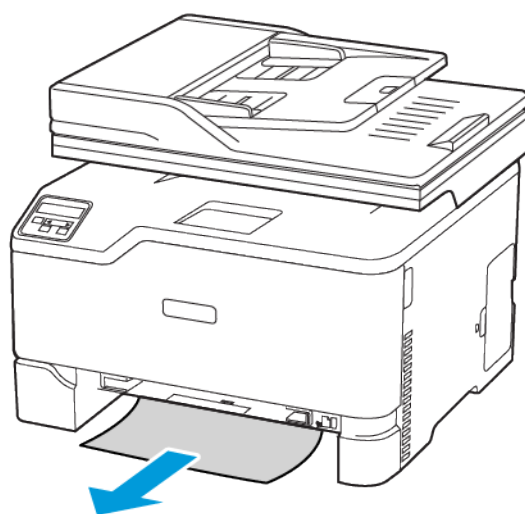

6. Inserire l'alimentatore manuale e il vassoio.

## Inceppamento della carta nel vassoio di uscita standard

1. Sollevare lo scanner e rimuovere la carta inceppata.

 **Nota:** Accertarsi che siano stati rimossi tutti i frammenti di carta.

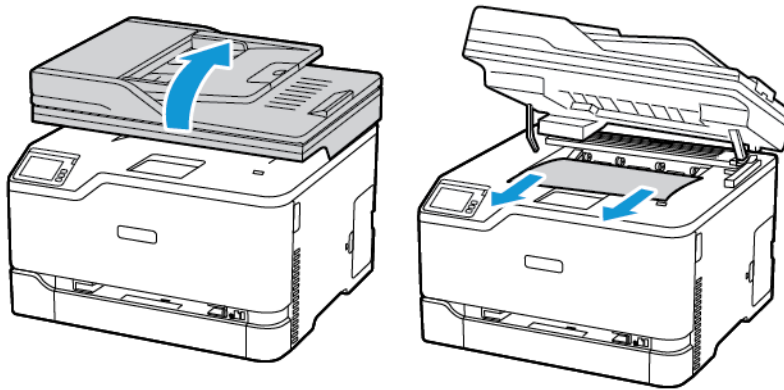

2. Abbassare lo scanner.

## Inceppamento della carta nell'alimentatore manuale

1. Rimuovere il vassoio e l'alimentatore manuale.

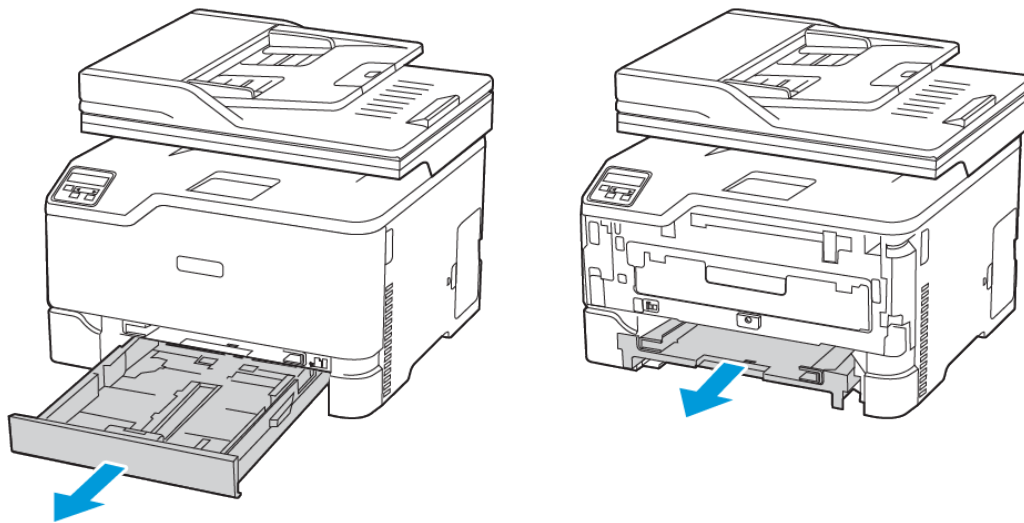

2. Rimuovere la carta inceppata.

 **Nota:** Accertarsi che siano stati rimossi tutti i frammenti di carta.

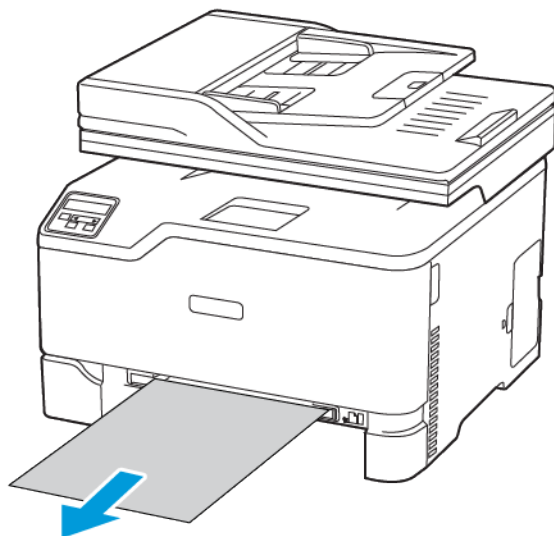

3. Inserire l'alimentatore manuale e il vassoio.

## Inceppamento carta nello sportello B

1. Aprire lo sportello B.

 **ATTENZIONE – SUPERFICIE SURRISCALDATA:** L'area interna della stampante potrebbe surriscaldarsi. Per evitare infortuni, lasciare raffreddare la superficie dei componenti prima di toccarla.

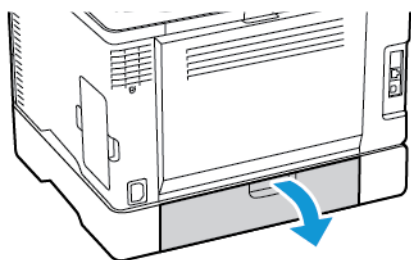

2. Rimuovere la carta inceppata da una qualsiasi delle seguenti aree:

 **Nota:** Accertarsi che siano stati rimossi tutti i frammenti di carta.

- Area del fusore

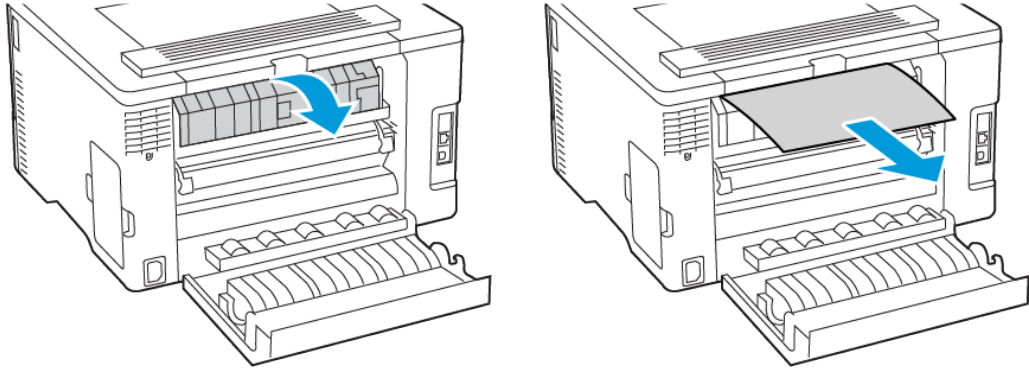

- Sotto l'area del fusore

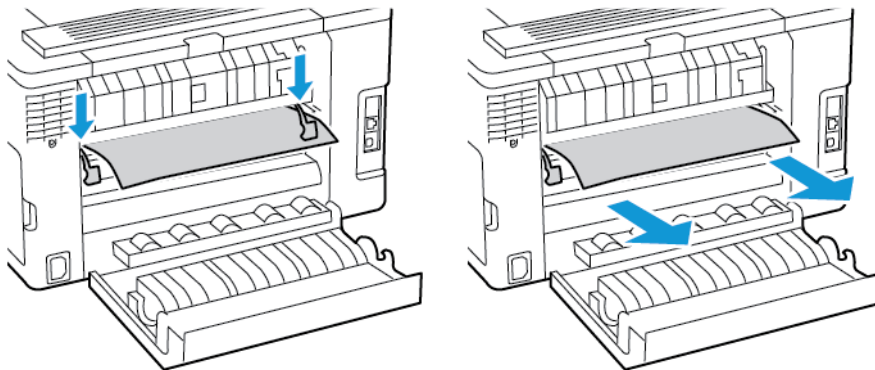

- Unità fronte/retro

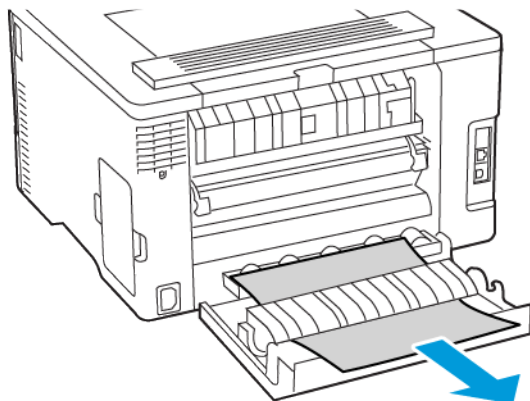

3. Chiudere lo sportello.

## Inceppamento della carta nell'alimentatore automatico documenti

1. Rimuovere dal vassoio ADF tutti i documenti originali.
2. Aprire la copertura dell'ADF.

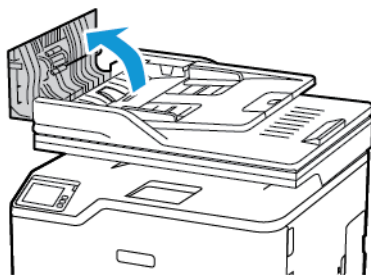

3. Rimuovere la carta inceppata.

 **Nota:** Accertarsi che siano stati rimossi tutti i frammenti di carta.

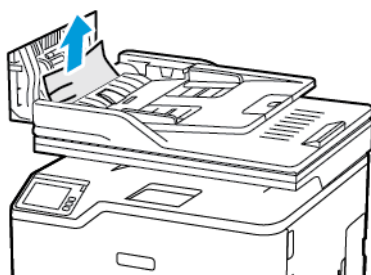

4. Chiudere la copertura dell'ADF.

## Problemi di alimentazione della carta

### Le buste si incollano durante la stampa

Azione	Sì	No
<p><b>Passaggio 1</b></p> <p>1 Utilizzare buste conservate in un ambiente asciutto.</p> <p> <b>Nota:</b> La stampa su buste con un alto tasso di umidità può causare l'incollamento dei lembi.</p> <p>2 Inviare il lavoro di stampa.</p> <p>La busta si incolla durante la stampa?</p>	Andare al passaggio 2.	Il problema è stato risolto.
<p><b>Passaggio 2</b></p> <p>1 Accertarsi che il tipo di carta sia impostato su Busta.</p> <p>Dal pannello comandi, andare a: <b>Impostazioni &gt; Carta &gt; Configurazione vassoi &gt; Formato/tipo carta</b></p> <p>2 Inviare il lavoro di stampa.</p> <p>La busta si incolla durante la stampa?</p>	Fare riferimento a <a href="#">Come contattare l'assistenza clienti</a> .	Il problema è stato risolto.

## Fascicolazione non funzionante

Azione	Sì	No
<p><b>Passaggio 1</b></p> <ol style="list-style-type: none"> <li>1 Dal pannello comandi, andare a: <b>Impostazioni &gt; Stampa &gt; Layout &gt; Fascicola</b></li> <li>2 Toccare <b>Attivato [1,2,1,2,1,2]</b>.</li> <li>3 Stampare il documento.</li> </ol> <p>Il documento è stato fascicolato correttamente?</p>	<p>Il problema è stato risolto.</p>	<p>Andare al passaggio 2.</p>
<p><b>Passaggio 2</b></p> <ol style="list-style-type: none"> <li>1 Dal documento che si sta tentando di stampare, aprire la finestra di dialogo <b>Stampa</b>, quindi selezionare <b>Fascicola</b>.</li> <li>2 Stampare il documento.</li> </ol> <p>Il documento è stato fascicolato correttamente?</p>	<p>Il problema è stato risolto.</p>	<p>Andare al passaggio 3.</p>
<p><b>Passaggio 3</b></p> <ol style="list-style-type: none"> <li>1 Ridurre il numero di pagine da stampare.</li> <li>2 Stampare il documento.</li> </ol> <p>Le pagine sono fascicolate correttamente?</p>	<p>Il problema è stato risolto.</p>	<p>Fare riferimento a <a href="#">Come contattare l'assistenza clienti</a>.</p>

## Si verificano numerosi inceppamenti carta

Azione	Sì	No
<p><b>Passaggio 1</b></p> <ol style="list-style-type: none"> <li>1 Rimuovere il vassoio.</li> <li>2 Controllare se la carta è stata caricata correttamente. <ul style="list-style-type: none"> <li>• Assicurarsi che le guide della carta siano posizionate correttamente.</li> <li>• Accertarsi che l'altezza della risma non superi l'indicatore di livello massimo della carta.</li> <li>• Assicurarsi di stampare sul formato e tipo di carta consigliato.</li> </ul> </li> <li>3 Inserire il vassoio.</li> <li>4 Stampare il documento.</li> </ol> <p>Gli inceppamenti della carta si verificano di frequente?</p>	Andare al passaggio 2.	Il problema è stato risolto.
<p><b>Passaggio 2</b></p> <ol style="list-style-type: none"> <li>1 Dal pannello comandi, andare a: <b>Impostazioni &gt; Carta &gt; Configurazione vassoi &gt; Formato/tipo carta</b></li> <li>2 Impostare il formato e il tipo di carta corretti.</li> <li>3 Stampare il documento.</li> </ol> <p>Gli inceppamenti della carta si verificano di frequente?</p>	Andare al passaggio 3.	Il problema è stato risolto.
<p><b>Passaggio 3</b></p> <ol style="list-style-type: none"> <li>1 Caricare carta estratta da una risma nuova.</li> </ol> <p> <b>Nota:</b> La carta assorbe molta umidità. Conservare la carta nella confezione originale finché non viene utilizzata.</p> <ol style="list-style-type: none"> <li>2 Stampare il documento.</li> </ol> <p>Gli inceppamenti della carta si verificano di frequente?</p>	Fare riferimento a <a href="#">Come contattare l'assistenza clienti.</a>	Il problema è stato risolto.

## Pagine inceppate non ristampate

Azione	Sì	No
<p>1 Dal pannello comandi, andare a: <b>Impostazioni &gt; Periferica &gt; Notifiche &gt; Ripristino contenuto inceppato</b></p> <p>2 Nel menu Rimozione inceppamento, selezionare <b>Attivato o Automatico</b>.</p> <p>3 Stampare il documento.</p> <p>Le pagine inceppate sono state ristampate?</p>	<p>Il problema è stato risolto.</p>	<p>Fare riferimento a <a href="#">Come contattare l'assistenza clienti</a>.</p>

## Problemi di e-mail

### Disabilitazione del messaggio di errore "Server SMTP non impostato"

Nella schermata iniziale, toccare  > **Impostazioni** > **E-mail** > **Impostazione e-mail** > **Disabilita errore "Server SMTP non impostato"** > **Attivato**.

Per impedire il ripetersi dell'errore, effettuare una delle seguenti operazioni:

- Aggiornare il firmware. Per ulteriori informazioni, fare riferimento a [Aggiornamento del firmware](#).
- Configurare le impostazioni del protocollo SMTP di posta elettronica. Per ulteriori informazioni, fare riferimento a [Configurazione delle impostazioni del protocollo SMTP di posta elettronica](#).

### Impossibile inviare e-mail.

Azione	Sì	No
<p><b>Passaggio 1</b></p> <p>Verificare che le impostazioni SMTP di posta elettronica siano configurate correttamente. Per ulteriori informazioni, fare riferimento a <a href="#">Configurazione delle impostazioni del protocollo SMTP di posta elettronica</a>.</p> <p>È possibile inviare e-mail?</p>	Il problema è stato risolto.	Andare al passaggio 2.
<p><b>Passaggio 2</b></p> <p>Accertarsi di utilizzare la password corretta. A seconda del proprio provider di servizi e-mail, digitare la propria password account, password dell'app o password di autenticazione. Per ulteriori informazioni, fare riferimento a <a href="#">Configurazione delle impostazioni del protocollo SMTP di posta elettronica</a>.</p> <p>È possibile inviare e-mail?</p>	Il problema è stato risolto.	Andare al passaggio 3.
<p><b>Passaggio 3</b></p> <p>Assicurarsi che la stampante sia connessa a una rete e che la rete sia connessa a Internet.</p> <p>È possibile inviare e-mail?</p>	Il problema è stato risolto.	Fare riferimento a <a href="#">Come contattare l'assistenza clienti</a> .

## Problemi di invio dei fax

### ID chiamante non visualizzato

Azione	Sì	No
<p>Abilitare l'ID chiamante.</p> <p>Nella schermata iniziale, toccare <b>Impostazioni &gt; Fax &gt; Impostazione fax &gt; Impostazioni ricezione fax &gt; Controlli amministrativi &gt; Abilita ID chiamante.</b></p> <p>L'ID chiamante compare?</p>	<p>Il problema è stato risolto.</p>	<p>Fare riferimento a <a href="#">Come contattare l'assistenza clienti.</a></p>

### Impossibile inviare o ricevere fax

Azione	Sì	No
<p><b>Passaggio 1</b></p> <p>Risolvere i messaggi di errore che vengono visualizzati sul display.</p> <p>È possibile inviare o ricevere fax?</p>	<p>Il problema è stato risolto.</p>	<p>Andare al passaggio 2.</p>
<p><b>Passaggio 2</b></p> <p>Verificare che siano stati effettuati correttamente i collegamenti ai seguenti apparecchi:</p> <ul style="list-style-type: none"> <li>• Telefono</li> <li>• Ricevitore</li> <li>• Segreteria telefonica</li> </ul> <p>È possibile inviare o ricevere fax?</p>	<p>Il problema è stato risolto.</p>	<p>Andare al passaggio 3.</p>
<p><b>Passaggio 3</b></p> <p>Verificare se è presente il segnale di linea.</p> <ul style="list-style-type: none"> <li>• Chiamare il numero di fax per verificare se funziona correttamente.</li> <li>• Se si utilizza la funzione di selezione immediata, aumentare il volume per verificare la presenza del segnale di linea.</li> </ul> <p>È presente il segnale di linea?</p>	<p>Andare al passaggio 5.</p>	<p>Andare al passaggio 4.</p>
<p><b>Passaggio 4</b></p> <p>Controllare la presa telefonica a muro.</p>	<p>Il problema è stato risolto.</p>	<p>Andare al passaggio 5.</p>

Azione	Sì	No
<p>1 Collegare il telefono analogico direttamente alla presa a muro.</p> <p>2 Attendere il segnale di linea.</p> <p>3 Se il segnale di linea è assente, usare un cavo telefonico differente.</p> <p>4 Se il segnale di linea è ancora assente, collegare il telefono analogico a un'altra presa a muro.</p> <p>5 Se il segnale di linea è presente, collegare la stampante alla stessa presa a muro.</p> <p>È possibile inviare o ricevere fax?</p>		
<p><b>Passaggio 5</b></p> <p>Verificare se la stampante è collegata a un servizio telefonico analogico o al connettore digitale appropriato.</p> <ul style="list-style-type: none"> <li>• Se si utilizza un servizio telefonico ISDN (Integrated Services Digital Network), effettuare il collegamento a una porta di un telefono analogico di un adattatore di terminale ISDN. Per ulteriori informazioni, rivolgersi al provider ISDN.</li> <li>• Se si utilizza un servizio telefonico DSL, effettuare il collegamento a un filtro DSL o a un router che supporti l'uso analogico. Per ulteriori informazioni, contattare il provider DSL.</li> <li>• Se si utilizza un servizio telefonico PBX (Private Branch Exchange), assicurarsi di effettuare il collegamento a una connessione analogica sul PBX. Se non si dispone di tali servizi, è necessaria l'installazione di una linea telefonica analogica per l'apparecchio fax.</li> </ul> <p>È possibile inviare o ricevere fax?</p>	<p>Il problema è stato risolto.</p>	<p>Andare al passaggio 6.</p>

Azione	Sì	No
<p><b>Passaggio 6</b></p> <p>Scollegare temporaneamente gli altri apparecchi e disabilitare gli altri servizi telefonici.</p> <ol style="list-style-type: none"> <li>1 Scollegare gli altri apparecchi (ad esempio segreterie telefoniche, computer, modem o gli splitter della linea telefonica) tra la stampante e la linea telefonica.</li> <li>2 Disattivare la funzione di messa in attesa delle chiamate e la posta vocale. Per ulteriori informazioni, rivolgersi alla propria compagnia telefonica.</li> </ol> <p>È possibile inviare o ricevere fax?</p>	<p>Il problema è stato risolto.</p>	<p>Andare al passaggio 7.</p>
<p><b>Passaggio 7</b></p> <p>Eeguire la scansione del documento originale una pagina alla volta.</p> <ol style="list-style-type: none"> <li>1 Comporre il numero di fax.</li> <li>2 Eeguire la scansione del documento.</li> </ol> <p>È possibile inviare o ricevere fax?</p>	<p>Il problema è stato risolto.</p>	<p>Fare riferimento a <a href="#">Come contattare l'assistenza clienti</a>.</p>

## È possibile effettuare la ricezione ma non l'invio di fax

Azione	Sì	No
<p><b>Passaggio 1</b></p> <p>Caricare correttamente il documento originale nel vassoio dell'ADF o sul vetro dello scanner.</p> <p>È possibile inviare i fax?</p>	<p>Il problema è stato risolto.</p>	<p>Andare al passaggio 2.</p>
<p><b>Passaggio 2</b></p> <p>Impostare correttamente il numero della scelta rapida.</p> <ul style="list-style-type: none"> <li>• Controllare se il numero della scelta rapida è stato impostato per il numero di telefono da chiamare.</li> <li>• Comporre manualmente il numero di telefono.</li> </ul> <p>È possibile inviare i fax?</p>	<p>Il problema è stato risolto.</p>	<p>Fare riferimento a <a href="#">Come contattare l'assistenza clienti</a>.</p>

## È possibile effettuare l'invio ma non la ricezione di fax

Azione	Sì	No
<b>Passaggio 1</b> Accertarsi che il vassoio carta non sia vuoto. Si ricevono i fax?	Il problema è stato risolto.	Andare al passaggio 2.
<b>Passaggio 2</b> Verificare le impostazioni di ritardo nel numero degli squilli. Nel pannello comandi, toccare <b>Impostazioni &gt; Fax &gt; Impostazione fax &gt; Impostazioni ricezione fax &gt; Squilli prima della risposta.</b> Si ricevono i fax?	Il problema è stato risolto.	Andare al passaggio 3.
<b>Passaggio 3</b> Se la stampante stampa pagine vuote, vedere <a href="#">Pagine vuote o bianche</a> . Si ricevono i fax?	Il problema è stato risolto.	Fare riferimento a <a href="#">Come contattare l'assistenza clienti</a> .

## Scarsa qualità di stampa del fax

Azione	Sì	No
<p><b>Passaggio 1</b></p> <p>Assicurarsi che non vi siano difetti di qualità di stampa.</p> <ol style="list-style-type: none"> <li>1 Dal pannello comandi, toccare <b>Impostazioni</b> &gt; <b>Risoluzione dei problemi</b> &gt; <b>Stampa pagine prova qualità</b>.</li> <li>2 Correggere eventuali difetti di qualità di stampa. Per ulteriori informazioni, fare riferimento a <a href="#">Qualità di stampa scarsa</a>.</li> </ol> <p>La qualità di stampa del fax è soddisfacente?</p>	<p>Il problema è stato risolto.</p>	<p>Andare al passaggio 2.</p>
<p><b>Passaggio 2</b></p> <p>Diminuire la velocità di trasmissione dei fax in arrivo.</p> <ol style="list-style-type: none"> <li>1 Nel pannello comandi, toccare <b>Impostazioni</b> &gt; <b>Fax</b> &gt; <b>Impostazione fax</b> &gt; <b>Impostazioni ricezione fax</b> &gt; <b>Controlli amministrativi</b>.</li> <li>2 Nel menu Velocità massima, selezionare una velocità di trasmissione inferiore.</li> </ol> <p>La qualità di stampa del fax è soddisfacente?</p>	<p>Il problema è stato risolto.</p>	<p>Fare riferimento a <a href="#">Come contattare l'assistenza clienti</a>.</p>



## Problemi di scansione

### Impossibile eseguire la scansione su un computer

Azione	Sì	No
<b>Passaggio 1</b> Eseguire un lavoro di copia. Il lavoro di copia è stato eseguito correttamente?	Andare al passaggio 3.	Andare al passaggio 2.
<b>Passaggio 2</b> 1 Spegnere la stampante, attendere circa 10 secondi e riaccenderla. 2 Eseguire la scansione del documento. È possibile eseguire la scansione del documento su un computer?	Il problema è stato risolto.	Andare al passaggio 3.
<b>Passaggio 3</b> Verifica della connettività della stampante. 1 Stampare la pagina delle impostazioni di rete. Dal pannello comandi, andare a: <b>Impostazioni &gt; Report &gt; Rete &gt; Pagina delle impostazioni di rete.</b> 2 Verificare lo stato della rete. La stampante è connessa alla rete?	Andare al passaggio 5.	Andare al passaggio 4.
<b>Passaggio 4</b> 1 Collegare la stampante alla rete. 2 Eseguire la scansione del documento. È possibile eseguire la scansione del documento su un computer?	Il problema è stato risolto.	Andare al passaggio 5.
<b>Passaggio 5</b> 1 Assicurarsi che la stampante e il computer siano collegati alla stessa rete. 2 Eseguire la scansione del documento. È possibile eseguire la scansione del documento su un computer?	Il problema è stato risolto.	Fare riferimento a <a href="#">Come contattare l'assistenza clienti.</a>

## Impossibile eseguire scansioni in una cartella di rete

Azione	Sì	No
<p><b>Passaggio 1</b></p> <p>1 Creare una scelta rapida per una cartella di rete</p> <p>2 Scansire un documento tramite la scelta rapida. Per ulteriori informazioni, fare riferimento a <a href="#">Scansione su una cartella di rete tramite una scelta rapida</a>.</p> <p>È possibile scansire un documento e salvarlo in una cartella di rete?</p>	<p>Il problema è stato risolto.</p>	<p>Andare al passaggio 2.</p>
<p><b>Passaggio 2</b></p> <p>Verificare che il percorso della cartella di rete e il formato siano corretti. Ad esempio, //nomehost_server/nomecartella/percorso, dove nomehost_server è un nome di dominio completo (FQDN) o un indirizzo IP.</p> <p>Il percorso della cartella di rete e il formato siano corretti?</p>	<p>Andare al passaggio 3.</p>	<p>Andare al passaggio 4.</p>
<p><b>Passaggio 3</b></p> <p>Assicurarsi di essere dotati dell'autorizzazione di accesso in scrittura alla cartella di rete.</p> <p>È possibile scansire un documento e salvarlo in una cartella di rete?</p>	<p>Il problema è stato risolto.</p>	<p>Andare al passaggio 4.</p>

Azione	Sì	No
<p><b>Passaggio 4</b></p> <p>Aggiornare la scelta rapida per una cartella di rete</p> <ol style="list-style-type: none"> <li>1 Aprire un browser Web e immettere l'indirizzo IP della stampante nel relativo campo. <ul style="list-style-type: none"> <li>• Visualizzare l'indirizzo IP della stampante nella schermata iniziale. L'indirizzo IP è composto da quattro serie di numeri separati da punti, ad esempio 123.123.123.123.</li> <li>• Se si utilizza un server proxy, disattivarlo temporaneamente per caricare correttamente la pagina Web.</li> </ul> </li> <li>2 Fare clic su <b>Scelte rapide</b>, quindi selezionare una scelta rapida. <p> <b>Nota:</b> Se ci sono più tipi di scelta rapida, selezionare Cartella di rete.</p> </li> <li>3 Nel campo Percorso di condivisione, digitare il percorso della cartella di rete. <ul style="list-style-type: none"> <li>• Se il percorso di condivisione è \nomehost_server\nomecartella\percorso, digitare //nomehost_server\nomecartella\percorso.</li> <li>• Quando si digita il percorso di condivisione, assicurarsi di utilizzare le barre.</li> </ul> </li> <li>4 Dal menu Autenticazione, selezionare il metodo di autenticazione. <p> <b>Nota:</b> Se Autenticazione è impostata su "Usa nome utente e password assegnati", digitare le credenziali nei campi Nome utente e Password.</p> </li> <li>5 Fare clic su <b>Salva</b>.</li> </ol>	<p>Il problema è stato risolto.</p>	<p>Andare al passaggio 5.</p>

## Risoluzione di un problema

Azione	Sì	No
È possibile scansionare un documento e salvarlo in una cartella di rete?		
<b>Passaggio 5</b> Assicurarsi che la stampante e la cartella di rete siano collegati alla stessa rete. È possibile scansionare un documento e salvarlo in una cartella di rete?	Il problema è stato risolto.	Fare riferimento a <a href="#">Come contattare l'assistenza clienti</a> .

## Copie parziali di documenti o foto

Azione	Sì	No
<b>Passaggio 1</b> 1 Accertarsi che la foto o il documento siano caricati rivolti verso il basso sul vetro dello scanner e posizionati nell'angolo superiore sinistro. 2 Copiare la foto o il documento. Il documento o la foto sono stati copiati correttamente?	Il problema è stato risolto.	Andare al passaggio 2.
<b>Passaggio 2</b> 1 Far corrispondere l'impostazione del formato carta ai fogli caricati nel vassoio. 2 Copiare la foto o il documento. Il documento o la foto sono stati copiati correttamente?	Il problema è stato risolto.	Fare riferimento a <a href="#">Come contattare l'assistenza clienti</a> .

## Processo di scansione non riuscito

Azione	Sì	No
<p><b>Passaggio 1</b></p> <p>Verificare i collegamenti dei cavi.</p> <ol style="list-style-type: none"> <li>1 Assicurarsi che il cavo Ethernet o USB sia collegato correttamente al computer e alla stampante.</li> <li>2 Inviare nuovamente il lavoro di scansione.</li> </ol> <p>Il lavoro di scansione è stato eseguito correttamente?</p>	Il problema è stato risolto.	Andare al passaggio 2.
<p><b>Passaggio 2</b></p> <p>Controllare il file che si desidera sottoporre a scansione.</p> <ol style="list-style-type: none"> <li>1 Accertarsi che il nome del file non sia già utilizzato nella cartella di destinazione.</li> <li>2 Accertarsi che il documento o la foto che si desidera sottoporre a scansione non siano aperti in un'altra applicazione.</li> <li>3 Inviare nuovamente il lavoro di scansione.</li> </ol> <p>Il lavoro di scansione è stato eseguito correttamente?</p>	Il problema è stato risolto.	Andare al passaggio 3.
<p><b>Passaggio 3</b></p> <ol style="list-style-type: none"> <li>1 Assicurarsi che la casella di controllo <b>Associa indicatore ora</b> o <b>Sovrascrivi file esistente</b> sia selezionata nelle impostazioni di configurazione della destinazione.</li> <li>2 Inviare nuovamente il lavoro di scansione.</li> </ol> <p>Il lavoro di scansione è stato eseguito correttamente?</p>	Il problema è stato risolto.	Fare riferimento a <a href="#">Come contattare l'assistenza clienti.</a>

## Scarsa qualità di copia

Azione	Sì	No
<p><b>Passaggio 1</b></p> <p>1 Pulire il vetro dello scanner e il vetro dell'ADF con un panno morbido, umido e privo di lanugine. Se la stampante dispone di un secondo vetro ADF all'interno dell'ADF, pulire anche tale vetro.</p> <p>Per ulteriori informazioni, fare riferimento a <a href="#">Pulizia dello scanner</a>.</p> <p>2 Accertarsi che la foto o il documento siano caricati rivolti verso il basso sul vetro dello scanner e posizionati nell'angolo superiore sinistro.</p> <p>3 Copiare la foto o il documento.</p> <p>La qualità di copia è stata soddisfacente?</p>	<p>Il problema è stato risolto.</p>	<p>Andare al passaggio 2.</p>
<p><b>Passaggio 2</b></p> <p>1 Verificare la qualità del documento o della foto originale.</p> <p>2 Regolare le impostazioni della qualità di scansione.</p> <p>3 Copiare la foto o il documento.</p> <p>La qualità di copia è stata soddisfacente?</p>	<p>Il problema è stato risolto.</p>	<p>Fare riferimento a <a href="#">Come contattare l'assistenza clienti</a>.</p>

## Striature scure verticali sulla stampa durante la scansione dall'ADF

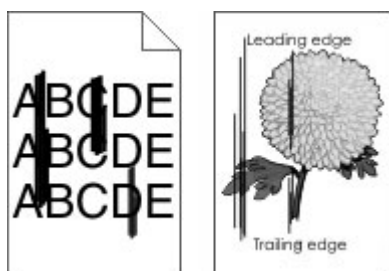

Azione	Sì	No
<p>1 Aprire la copertura dello scanner.</p> <p>2 Utilizzando un panno morbido, umido e privo di lanugine, pulire il pannello dell'ADF.</p> <p> <b>Nota:</b> Su alcuni modelli di stampante, in questa posizione si trova un vetro dell'ADF anziché un pannello.</p> <p>3 Chiudere la copertura dello scanner.</p> <p>4 Eseguire la scansione del documento.</p> <p>Sono presenti striature verticali sui documenti scansionati?</p>	<p>Fare riferimento a <a href="#">Come contattare l'assistenza clienti</a>.</p>	<p>Il problema è stato risolto.</p>

## L'unità scanner non si chiude

Azione	Sì	No
<p>Rimuovere gli ostacoli che tengono aperta la copertura dello scanner.</p> <p>La copertura dello scanner si è chiusa correttamente?</p>	<p>Il problema è stato risolto.</p>	<p>Fare riferimento a <a href="#">Come contattare l'assistenza clienti</a>.</p>

## La scansione richiede troppo tempo o causa il blocco del computer

Azione	Sì	No
<p>Chiudere tutte le applicazioni che interferiscono con la scansione.</p> <p>La scansione richiede troppo tempo o causa il blocco del computer?</p>	<p>Fare riferimento a <a href="#">Come contattare l'assistenza clienti</a>.</p>	<p>Il problema è stato risolto.</p>

## Lo scanner non risponde

Azione	Si	No
<p><b>Passaggio 1</b></p> <p>1 Accertarsi che il cavo di alimentazione sia collegato correttamente alla stampante e alla presa elettrica.</p> <p> <b>ATTENZIONE – PERICOLO DI LESIONI:</b> Per evitare il rischio di incendio o scosse elettriche, collegare il cavo di alimentazione a una presa elettrica dotata di messa a terra e con le specifiche adeguate, situata in prossimità del prodotto e facilmente accessibile.</p> <p>2 Eseguire la copia o la scansione del documento.</p> <p>Lo scanner risponde?</p>	<p>Il problema è stato risolto.</p>	<p>Andare al passaggio 2.</p>
<p><b>Passaggio 2</b></p> <p>1 Verificare che la stampante sia accesa.</p> <p>2 Risolvere i messaggi di errore che vengono visualizzati sul display.</p> <p>3 Eseguire la copia o la scansione del documento.</p> <p>Lo scanner risponde?</p>	<p>Il problema è stato risolto.</p>	<p>Andare al passaggio 3.</p>
<p><b>Passaggio 3</b></p> <p>1 Spegnerla stampante, attendere 10 secondi e riaccenderla.</p> <p>2 Eseguire la copia o la scansione del documento.</p> <p>Lo scanner risponde?</p>	<p>Il problema è stato risolto.</p>	<p>Fare riferimento a <a href="#">Come contattare l'assistenza clienti</a>.</p>

## Regolazione della registrazione dello scanner

1. Dal pannello comandi, andare a: **Impostazioni > Periferica > Manutenzione > Menu Configurazione > Configurazione scanner > Registrazione manuale scanner**
2. Toccare **Prova rapida di stampa**.
3. Posizionare la pagina di prova rapida di stampa sul vetro dello scanner, quindi toccare **Registrazione superficie piana**.
4. Toccare **Prova rapida di copia**.
5. Confrontare la pagina di prova rapida di copia con il documento originale.



**Nota:** Se i margini della pagina di prova sono diversi da quelli del documento originale, regolare il valore di Margine sinistro e Margine superiore.

6. Ripetere il [passaggio 4](#) e il [passaggio 5](#) finché i margini della pagina di prova rapida di copia corrispondono perfettamente a quelli del documento originale.

## Regolazione della registrazione dell'ADF

1. Dal pannello comandi, andare a: **Impostazioni > Periferica > Manutenzione > Menu Configurazione > Configurazione scanner > Registrazione manuale scanner.**
2. Toccare **Prova rapida di stampa.**
3. Posizionare la pagina di prova rapida di stampa sul vassoio dell'ADF.
4. Toccare **Registrazione ADF anteriore** o **Registrazione ADF posteriore.**
  - Per allineare Registrazione ADF anteriore, posizionare la pagina di prova rivolta verso l'alto, inserendo per primo il bordo corto nell'ADF.
  - Per allineare Registrazione ADF posteriore, posizionare la pagina di prova rivolta verso il basso, inserendo per primo il bordo corto nell'ADF.
5. Toccare **Prova rapida di copia.**
6. Confrontare la pagina di prova rapida di copia con il documento originale.



**Nota:** Se i margini della pagina di prova sono diversi da quelli del documento originale, adattare i valori di Regolazione orizzontale e Margine superiore.

7. Ripetere i due passaggi precedenti finché i margini della pagina di prova rapida di copia corrispondono perfettamente a quelli del documento originale.

## Problemi di qualità dei colori

### Modifica dei colori sulla pagina stampata

1. Nella schermata iniziale, toccare **Impostazioni > Stampa > Qualità > Immagine avanzata > Correzione colore**.
2. Nel menu Correzione colore, toccare **Manuale > Contenuto correzione colore**.
3. Scegliere l'impostazione di conversione del colore appropriata.

Tipo di oggetto	Tabelle di conversione del colore
Immagine RGB Testo RGB Grafica RGB	<ul style="list-style-type: none"> <li>• Vivace – Produce colori più luminosi e saturi e può essere applicata a tutti i formati colore in entrata.</li> <li>• Schermo sRGB – Produce stampe i cui colori si avvicinano a quelli visualizzati sul monitor del computer. L'utilizzo di toner nero è ottimizzato per la stampa di fotografie.</li> <li>• Visual. - Nero effettivo – Produce stampe i cui colori si avvicinano a quelli visualizzati sul monitor del computer. Questa impostazione utilizza solo il toner nero per creare tutte le scale di grigio neutrale.</li> <li>• Vivace sRGB – Produce una maggiore saturazione dei colori per la correzione del colore schermo sRGB. L'utilizzo del toner nero è ottimizzato per la stampa di grafica aziendale.</li> <li>• Disattivato</li> </ul>
Immagine CMYK Testo CMYK Grafica CMYK	<ul style="list-style-type: none"> <li>• CMYK US – Applica la correzione del colore per avvicinare i colori agli standard SWOP (Specifications for Web Offset Publishing).</li> <li>• CMYK Euro – Applica la correzione del colore per avvicinare i colori agli standard Euroscale.</li> <li>• CMYK vivace – Aumenta la saturazione dei colori dell'impostazione di correzione CMYK US.</li> <li>• Disattivato</li> </ul>

### Domande frequenti sulla stampa a colori

#### Che cos'è il colore RGB?

"Colore RGB" è un metodo di descrizione dei colori che indica la quantità di rosso, verde o blu utilizzata per riprodurre un colore. Il rosso, il verde e il blu chiaro possono essere aggiunti in varie quantità per produrre una vasta gamma di colori dall'aspetto naturale. Gli schermi dei computer, gli scanner e le fotocamere digitali utilizzano questo metodo per visualizzare i colori.

#### Che cos'è il colore CMYK?

"Colore CMYK" è un metodo di descrizione dei colori indicante la quantità di ciano, magenta, giallo e nero utilizzata per riprodurre un particolare colore. Gli inchiostri o i toner ciano, magenta, giallo e nero possono essere stampati in varie quantità per produrre una vasta gamma di colori dall'aspetto naturale. Macchine da stampa, stampanti a getto d'inchiostro e stampanti laser a colori creano i colori in questo modo.

### **Come viene specificato il colore in un documento da stampare?**

I programmi software vengono utilizzati per specificare e modificare il colore del documento che utilizza le combinazioni di colori RGB o CMYK. Per ulteriori informazioni, vedere la Guida in linea del programma software.

### **Quale metodo utilizza la stampante per riconoscere il colore da stampare?**

Durante la stampa di un documento, le informazioni relative al tipo e al colore di ciascun oggetto vengono inviate alla stampante e alle tabelle di conversione del colore. Il colore viene convertito nelle giuste quantità di toner ciano, magenta, giallo e nero utilizzate per riprodurre il colore desiderato. L'applicazione delle tabelle di conversione del colore si basa sulle informazioni relative all'oggetto. È possibile, ad esempio, applicare un tipo di tabella di conversione del colore al testo e un altro alle immagini fotografiche.

### **Cosa si intende per correzione manuale del colore?**

Quando è abilitata la correzione manuale del colore, la stampante utilizza le tabelle di conversione del colore selezionate dall'utente per elaborare gli oggetti. Le impostazioni di correzione del colore manuale sono specifiche per il tipo di oggetto da stampare (testo, grafica o immagini). Sono specifiche anche per la modalità in cui il colore dell'oggetto viene indicato nel programma software (combinazioni RGB o CMYK). Per applicare manualmente una tabella di conversione del colore diversa, consultare [Modifica dei colori sulla pagina stampata](#).

La correzione del colore manuale è inutile se il programma software non specifica i colori con le combinazioni RGB o CMYK. Risulta inefficace anche se il programma software o il sistema operativo del computer controlla le regolazioni dei colori. Nella maggior parte dei casi, se si imposta Correzione del colore su Automatica, vengono generati i colori preferiti per i documenti.

### **Com'è possibile riprodurre esattamente un colore, ad esempio in un logo aziendale?**

Nel menu Qualità della stampante sono disponibili nove tipi di set di campioni di colore. I set sono disponibili anche nella pagina Campioni colore del Server Web integrato. Se si seleziona un set di campioni, vengono stampate più pagine contenenti centinaia di caselle colorate. Ciascuna casella contiene una combinazione CMYK o RGB, a seconda della tabella selezionata. Il colore di ciascuna casella è il risultato ottenuto facendo passare la combinazione CMYK o RGB attraverso la tabella di conversione del colore selezionata.

Osservando i set di campioni di colore, è possibile individuare la casella con il colore più appropriata per il colore che viene abbinato. La combinazione di colori della casella può quindi essere utilizzata per modificare il colore dell'oggetto in un programma software. Per ulteriori informazioni, vedere la Guida in linea del programma software. È possibile che sia necessaria la correzione manuale del colore per utilizzare la tabella di conversione del colore selezionata per un oggetto particolare.

La scelta del set di campioni di colore da utilizzare per un determinato problema di corrispondenza dei colori dipende da:

- L'impostazione di Correzione colore selezionata (Automatica, Disattivata o Manuale)
- Il tipo di oggetto da stampare (testo, grafica o immagini)
- La modalità in cui il colore dell'oggetto viene specificato nel programma software (combinazioni RGB o CMYK)

Le pagine dei campioni di colore sono inutili se il programma software non specifica i colori con le combinazioni RGB o CMYK. Inoltre, alcuni programmi software regolano le combinazioni RGB o CMYK specificate tramite la gestione dei colori. In queste situazioni, il colore stampato potrebbe non corrispondere esattamente al colore delle pagine dei campioni colore.

## Presenza di una dominante sulla stampa

Azione	Sì	No
<p><b>Passaggio 1</b></p> <p>Eeguire la regolazione del colore.</p> <ol style="list-style-type: none"> <li>1 Nella schermata iniziale, toccare <b>Impostazioni</b> &gt; <b>Stampa</b> &gt; <b>Qualità</b> &gt; <b>Immagine avanzata</b> &gt; <b>Regolazione colore</b>.</li> <li>2 Stampare il documento.</li> </ol> <p>La dominante è presente sulla stampa?</p>	<p>Andare al passaggio 2.</p>	<p>Il problema è stato risolto.</p>
<p><b>Passaggio 2</b></p> <p>Eeguire il bilanciamento del colore.</p> <ol style="list-style-type: none"> <li>1 Nella schermata iniziale, toccare <b>Impostazioni</b> &gt; <b>Stampa</b> &gt; <b>Qualità</b> &gt; <b>Immagine avanzata</b> &gt; <b>Bilanciamento colore</b>.</li> <li>2 Regolare le impostazioni.</li> <li>3 Stampare il documento.</li> </ol> <p>La dominante è presente sulla stampa?</p>	<p>Fare riferimento a <a href="#">Come contattare l'assistenza clienti</a>.</p>	<p>Il problema è stato risolto.</p>

## Come contattare l'assistenza clienti

Prima di contattare l'assistenza clienti, assicurarsi di disporre delle seguenti informazioni:

- Problema della stampante
- Messaggio di errore
- Modello e numero di serie della stampante

Per ricevere e-mail, supporto via chat, o per sfogliare la documentazione supportata, driver, e altro materiale scaricabile, andare su [www.xerox.com](http://www.xerox.com), fare clic sul collegamento **Supporto clienti** e cercare il proprio prodotto.

È disponibile anche l'assistenza tecnica telefonica. Negli Stati Uniti o in Canada, andare su [www.xerox.com/supplies](http://www.xerox.com/supplies). In altri paesi o regioni, contattare il rivenditore presso il quale è stata acquistata la stampante.



# A

## Informazioni sulle normative

Questa appendice contiene:

- Normative di base ..... 272
- Normative per la copia ..... 282
- Schede sulla sicurezza dei materiali ..... 285

## Normative di base

### Livelli di emissione dei rumori

Le seguenti misurazioni sono state effettuate in conformità con ISO 7779 e riportate in base a ISO 9296.

 **Nota:** Alcune modalità potrebbero non essere applicabili al prodotto acquistato.

Pressione sonora media a un metro, dBA	
Stampa	<ul style="list-style-type: none"><li>• Solo fronte, bianco e nero: 49</li><li>• Solo fronte, a colori: 51</li><li>• Fronte/retro, bianco e nero: 49</li><li>• Fronte/retro, a colori: 50</li></ul>
Scansione	<ul style="list-style-type: none"><li>• Bianco e nero: 46 (senza fax), 50 (con fax)</li><li>• A colori: 40 (senza fax), 44 (con fax)</li></ul>
Copia	<ul style="list-style-type: none"><li>• Bianco e nero: 50 (senza fax), 53 (con fax)</li><li>• A colori: 49</li></ul>
Pronta	14

### Avviso di sensibilità ad elettricità statica



Questo simbolo identifica componenti sensibili all'elettricità statica. Non toccare le aree in prossimità di questi simboli senza prima toccare una superficie di metallo in un'area distante dal simbolo.

Per evitare danni da scariche elettrostatiche durante l'esecuzione delle operazioni di manutenzione, ad esempio l'eliminazione degli inceppamenti della carta o la sostituzione dei materiali di consumo, toccare una parte esposta del telaio metallico della stampante prima di accedere o di toccare le aree interne anche se non è presente il simbolo.

### ENERGY STAR



La presenza del simbolo ENERGY STAR sui prodotti Xerox o sulla schermata di avvio ne certifica la conformità della configurazione con i requisiti EPA (Environmental Protection Agency) ENERGY STAR alla data di fabbricazione del prodotto.

## Informazioni sulle temperature

Temperatura operativa e umidità relativa	Da 10 a 32,2 °C (da 50 a 90 °F) e Umidità relativa dall'8 all'80 %
Stoccaggio a lungo termine di una stampante, cartuccia o unità immagini <sup>1</sup>	Da -40 a 40 °C (da 60 a 90°F) e Umidità relativa dall'8 all'80 %  Temperatura di bulbo umido massima <sup>2</sup> : 26,7 °C (80,1 °F)  Ambiente senza condensa
Spedizione a breve termine di una stampante cartuccia o unità immagini	Da -40 a 40°C (da -40 a 40.00°C)
<p><sup>1</sup> La durata a magazzino dei materiali è di circa 2 anni. Le stime si riferiscono alla conservazione in un ambiente d'ufficio standard a una temperatura di 22 °C (72 °F) e con un'umidità del 45 %.</p> <p><sup>2</sup> La temperatura di bulbo umido viene determinata in base alla temperatura dell'aria e all'umidità relativa.</p>	

## Información de la energía de México

- Consumo de energía en operación: 385 Wh
- Consumo de energía en modo de espera: 0.1 Wh
- Cantidad de producto por unidad de energía consumida: 3.74 páginas/Wh

## Avvertenza sui prodotti laser

La stampante è certificata negli Stati Uniti come prodotto conforme ai requisiti DHHS 21 CFR Capitolo I, Sottocapitolo J per i prodotti laser di Classe I (1), mentre in altri paesi è certificata come prodotto laser di Classe I conforme ai requisiti IEC 60825-1: 2014.

I prodotti laser di Classe I non sono considerati pericolosi. Il sistema laser e la stampante sono stati progettati in modo da impedire l'esposizione a radiazioni laser superiori al livello previsto dalla Classe I durante le normali operazioni di stampa, manutenzione o assistenza. La stampante è dotata di un gruppo testina di stampa non riparabile che contiene un laser con le seguenti specifiche:

- Classe: IIIb (3b) AlGaAs
- Potenza di uscita nominale (milliwatt): 8
- Lunghezza d'onda (nanometri): 770-800

## Consumo

### Consumo energetico del prodotto

Nella tabella seguente sono riportate le caratteristiche di consumo energetico del prodotto.



**Nota:** Alcune modalità potrebbero non essere applicabili al prodotto acquistato.

Modalità	Descrizione	Consumo elettrico (Watt)
Stampa	Il prodotto sta generando output stampato da input elettronici.	Su un lato: 385 Fronte/retro: 260
Copia	Il prodotto sta generando output stampato da originali stampati.	385
Scansione	Il prodotto sta digitalizzando documenti stampati.	22 (senza fax), 24 (con fax)
Pronta	Il prodotto è in attesa di un lavoro di stampa.	17
Modalità Sospensione	Il prodotto è in modalità di consumo ridotto di livello elevato.	1,1
Ibernazione	Il prodotto è in modalità di consumo ridotto di livello ridotto.	N/D
No	Il prodotto è collegato a una presa elettrica, ma l'interruttore di alimentazione è spento.	0,1

I livelli di consumo energetico elencati nella precedente tabella rappresentano misurazioni medie. Le misurazioni istantanee di consumo energetico potrebbero risultare notevolmente più elevate della media.

## Modalità Sospensione

Questo prodotto è progettato con una modalità di risparmio energetico definita Modalità Sospensione. Questa modalità consente di risparmiare energia riducendo il consumo elettrico nei periodi di inattività prolungati. Questa modalità viene attivata automaticamente dopo un periodo di inattività del prodotto specificato, denominato Timeout modo sospensione.

 **Nota:** L'impostazione predefinita in fabbrica del timeout della modalità sospensione per questo prodotto è 15 minuti.

Utilizzando i menu di configurazione, è possibile modificare il periodo di timeout modo sospensione da 1 a 120 minuti. Se la velocità di stampa è inferiore o pari a 30 pagine al minuto, è possibile impostare il timeout solo fino a 60 minuti. Impostando un valore basso, viene ridotto il consumo energetico, ma aumenta il tempo di risposta del prodotto. Impostando un valore alto si mantiene una risposta rapida, ma aumenta il consumo energetico.

## Modalità Ibernazione

Questo prodotto dispone di una modalità operativa a bassissimo consumo di energia definita modalità Ibernazione. Quando è attiva la modalità Ibernazione, tutti gli altri sistemi e dispositivi vengono spenti in modo sicuro.

La modalità Ibernazione può essere attivata con uno dei seguenti metodi:

- Utilizzando l'impostazione Timeout ibernazione
- Utilizzando le modalità di pianificazione modalità alimentazione

 **Nota:** Il timeout predefinito in fabbrica per la modalità Ibernazione per questo prodotto in tutti i paesi o regioni è 3 giorni.

La durata di attesa della stampante prima di entrare in modalità ibernazione dopo la stampa di un processo può essere impostata su un periodo compreso tra un'ora e un mese.

## Modalità di spegnimento

Se questo prodotto dispone di una modalità di spegnimento che consuma comunque una minima quantità di corrente, per interrompere completamente il consumo elettrico del prodotto, scollegare l'alimentazione dalla presa elettrica.

## Utilizzo totale di energia

A volte può risultare utile calcolare l'utilizzo totale di energia del prodotto. Poiché le dichiarazioni sui consumi elettrici sono fornite in Watt, per calcolare l'utilizzo di energia il consumo va moltiplicato per il tempo speso dal prodotto in ciascuna modalità. L'utilizzo totale di energia del prodotto è la somma dell'utilizzo di ciascuna modalità.

## Avvisi sulle normative in materia di telecomunicazione

### Avvisi sulle normative per le apparecchiature terminali per le telecomunicazioni

Questa sezione contiene informazioni sulle normative relative ai prodotti che contengono la scheda analogica facsimile:

### Avviso sui requisiti FCC per gli utenti della rete telefonica degli Stati Uniti

Questo dispositivo è conforme alla Parte 68 delle normative FCC e con le specifiche adottate dall'Administrative Council for Terminal Attachments (ACTA). Sul retro di questo dispositivo è apposta un'etichetta che riporta varie informazioni, tra cui un identificatore di prodotto con il formato US: AAAEQ##TXXXX. Se richiesto, fornire questo numero alla propria società telefonica.

Questa apparecchiatura utilizza una presa USOC (Universal Service Order Code) RJ-11C.

La spina e la presa utilizzate per collegare questa apparecchiatura ai cavi dell'edificio e alla rete telefonica devono essere conformi alle normative FCC, Parte 68, e ai requisiti adottati dall'ACTA. Utilizzare un cavo telefonico conforme (RJ-11) 26 AWG o di diametro superiore quando si collega il prodotto alla rete telefonica commutata pubblica. Per ulteriori informazioni, consultare la documentazione relativa all'installazione.

Il Ringer Equivalence Number (REN) indica il numero di dispositivi che è possibile collegare a una linea telefonica. In presenza di troppi REN sulla linea telefonica, è possibile che i dispositivi non squillino all'arrivo di una chiamata. In genere, la somma dei numeri REN non dovrebbe superare il cinque (5). Per essere certi del numero di dispositivi che è possibile collegare a una linea, in base al numero di totale REN consentiti, contattare la propria azienda telefonica. Per i prodotti approvati dopo il 23 luglio 2001, il REN di questo prodotto fa parte del codice identificativo del prodotto, che presenta il formato US:AAAEQ##TXXXX. I numeri costituiti dai simboli ## rappresentano il REN senza virgola decimale (ad esempio, 03 equivale a un REN di 0,3). Per i prodotti precedenti, il REN è indicato separatamente sull'etichetta.

Se questo dispositivo Xerox causa danni alla rete telefonica, la compagnia telefonica notificherà con dovuto anticipo che potrebbe interrompere temporaneamente il servizio. Se non è possibile avvisare l'utente con il dovuto anticipo, l'azienda telefonica provvederà a farlo il prima possibile. L'utente verrà informato del proprio diritto di inviare un reclamo presso il FCC.

L'azienda telefonica potrebbe modificare strutture, apparecchiature, procedure e attività operative interne che potrebbero incidere sul funzionamento di questo dispositivo. In tal caso, l'azienda

telefonica invierà una notifica con dovuto anticipo per consentire all'utente di apportare le modifiche necessarie all'utente di apportare le modifiche necessarie per garantire la continuità del servizio.

Per eventuali problemi riscontrati su questo dispositivo, contattare il proprio punto vendita per informazioni su garanzia o riparazioni. Se il dispositivo provoca danni alla rete telefonica, l'azienda telefonica potrebbe chiedere all'utente di scollegare il dispositivo finché il problema non viene risolto.

Questo dispositivo non contiene parti con manutenzione a cura dell'utente. Per informazioni sulla garanzia e sulle riparazioni, contattare il proprio punto vendita.

Il collegamento all'assistenza telefonica è soggetto alle tariffe vigenti. Per informazioni, contattare l'ente di utilità pubblica, dei servizi pubblici o aziendale.

Se la propria abitazione domestica è dotata di un'apparecchiatura di allarme con collegamenti speciali alla linea telefonica, verificare che l'installazione di questo dispositivo non disabiliti l'apparecchiatura di allarme. In caso di dubbi, chiedere conferma all'azienda telefonica o a un installatore qualificato.

Il Telephone Consumer Protection Act (Legge sulla protezione degli utenti di telefonia) del 1991 sancisce l'illegalità dell'uso di un computer o di altro dispositivo elettronico, ivi incluse macchine fax, per inviare qualsiasi messaggio a meno che tale messaggio non contenga chiaramente, nel margine superiore o inferiore di ciascuna pagina trasmessa oppure nella prima pagina della trasmissione, la data e l'ora di invio e l'identificativo della società o altra entità, oppure dell'individuo che invia il messaggio e il numero di telefono dell'apparecchio trasmittente, o della relativa società, ovvero di un'altra entità o individuo. (Il numero di telefono fornito non può essere un numero 900 o qualsiasi altro numero per il quale le tariffe superano gli addebiti per le chiamate locali o interurbane.)

Consultare la documentazione per l'utente per programmare questi dati nella propria macchina fax.

## Avviso per gli utenti della linea telefonica del Canada

Questo prodotto soddisfa le specifiche tecniche applicabili dell'Innovation, Science and Economic Development del Canada.

Il Ringer Equivalence Number (REN) indica il numero massimo di dispositivi che è possibile collegare a un'interfaccia telefonica. La terminazione su un'interfaccia può consistere in una qualsiasi combinazione di dispositivi soggetti esclusivamente al requisito che la somma di REN di tutti i dispositivi non sia superiore a 5. Il REN è indicato sull'etichetta del prodotto.

Questo apparecchio utilizza prese telefoniche CA11A.

### **Avis Réservé aux Utilisateurs du Réseau Téléphonique du Canada**

Ce produit est conforme aux spécifications techniques d'Innovation, Sciences et Développement économique Canada.

Le numéro REN (ringer equivalence number: numéro d'équivalence de sonnerie) indique le nombre maximum d'appareils pouvant être connectés à l'interface téléphonique. En bout de ligne, le nombre d'appareils qui peuvent être connectés n'est pas directement limité, mais la somme des REN de ces appareils ne doit pas dépasser cinq. Le numéro REN est indiqué sur l'étiquette produit.

Cet équipement utilise des prises de téléphone CA11A.

## Avviso per gli utenti della linea telefonica della Nuova Zelanda

Le seguenti indicazioni illustrano condizioni speciali relative alle istruzioni per l'utente di macchine fax. La concessione di un permesso Telepermit per qualsiasi apparecchio terminale indica solo che la Telecom ha indicato che questo apparecchio è conforme alle condizioni minime per la connessione alla sua rete. Non indica quindi alcuna approvazione del prodotto da parte della Telecom, e non fornisce alcun tipo di garanzia. Soprattutto, non fornisce alcuna garanzia che un particolare apparecchio possa funzionare correttamente sotto tutti gli aspetti con un altro apparecchio di marca o modello diversi che abbia ricevuto un Telepermit, e non implica che qualsiasi prodotto sia compatibile con tutti i servizi di rete della Telecom.

Questo apparecchio non deve essere configurato in modo da eseguire chiamate automatiche al numero per i servizi di emergenza di Telecom "111".

L'apparecchio può non consentire il trasferimento di chiamata a un altro dispositivo collegato alla stessa linea.

In nessuna circostanza questo apparecchio può essere utilizzato in maniera tale da costituire disturbo ad altri clienti Telecom.

Questo apparecchio non è in grado di funzionare correttamente, in nessuna condizione operativa, a velocità superiori a quelle per le quali è stato progettato. Telecom non assume alcuna responsabilità nel caso dovessero presentarsi difficoltà in simili circostanze.

La composizione decadica (a impulsi) su questo dispositivo non è adatta per l'utilizzo sulla rete Telecom in Nuova Zelanda.

Per una corretta operatività, il numero totale di tutti i REN (Ringer Equivalence Numbers) di tutti i dispositivi paralleli connessi alla stessa linea telefonica non può essere superiore a 5. Il REN di questo dispositivo è indicato sull'etichetta.

Questo dispositivo utilizza un connettore modulare RJ-11C. Contattare il proprio punto vendita qualora sia richiesto un adattatore BT.

Alcuni parametri richiesti per la conformità con i requisiti Telepermit di Telecom dipendono dall'apparecchio associato a questo dispositivo. Per la conformità con le specifiche di Telecom, l'apparecchio associato dovrà essere configurato in modo da funzionare entro i seguenti limiti:

- Non è consentito richiamare lo stesso numero per più di 10 volte in un periodo di tempo di 30 minuti per qualsiasi singolo avvio di chiamata manuale
- L'apparecchio deve essere riagganciato per un periodo non inferiore a 30 secondi tra la fine di un tentativo di chiamata e l'inizio di quello successivo.
- L'apparecchio deve essere configurato in modo che per le chiamate automatiche dirette e numeri differenti sia rispettato un intervallo di tempo non inferiore a 5 secondi tra la fine di un tentativo e l'inizio di quello seguente.

## Verwendung dieses Produkts in Deutschland

Für dieses Produkt muss ein deutscher Billing Tone Filter zur Zählzeichenübertragung für jede Leitung installiert werden, über die in Deutschland Zeitsteuertakte übertragen werden. Zeitsteuertakte sind in analogen Leitungen in Deutschland möglicherweise nicht vorhanden. Der Teilnehmer kann die Bereitstellung von Zeitsteuertakten veranlassen oder beim deutschen Netzanbieter telefonisch deren Deaktivierung beantragen. Im Regelfall werden Zeitsteuertakte nur dann bereitgestellt, wenn dies vom Teilnehmer bei der Installation ausdrücklich erwünscht wird.

## Uso del prodotto in Svizzera

Questo prodotto richiede un filtro toni Billing svizzero, da installare su tutte le linee che ricevono impulsi remoti in Svizzera.

### Utilisation de ce produit en Suisse

Cet appareil nécessite l'utilisation d'un filtre de tonalité de facturation suisse devant être installé sur toute ligne recevant des impulsions de comptage en Suisse.

### Verwendung dieses Produkts in der Schweiz

Für dieses Produkt muss ein schweizerischer Billing Tone Filter zur Zählzeichenübertragung für jede Leitung installiert werden, über die in der Schweiz Zeitsteuertakte übertragen werden.

### Uso del prodotto in Svizzera

Questo prodotto richiede un filtro toni Billing svizzero, da installare su tutte le linee che ricevono impulsi remoti in Svizzera.

## Avvisi sulle normative per i prodotti wireless

Questa sezione contiene informazioni sulle normative che si applicano solo ai modelli wireless.

Se non si sa con certezza se il modello in uso è un modello wireless, visitare il sito <http://support.xerox.com>.

## Avvertenza sui componenti modulari

I modelli wireless contengono componenti modulari: Per stabilire quali componenti modulari sono installati nel prodotto specifico, fare riferimento alle etichette presenti sul prodotto stesso.

## Esposizione alle radiazioni di radiofrequenza

La potenza delle radiazioni emesse da questo apparecchio è sensibilmente al di sotto dei limiti di esposizione alle frequenze radio FCC e di altre agenzie normative. Una distanza minima di 20 cm (8 pollici) deve essere mantenuta tra l'antenna e le persone in conformità con i requisiti di esposizione RF dell'FCC e di altre agenzie normative.

## Innovation, Science and Economic Development Canada

Questo dispositivo è conforme alle direttive dell'Unione Europea (UE). L'operatività del dispositivo è subordinata alle due seguenti condizioni:

1. Il dispositivo non deve causare interferenze, e
2. Il dispositivo deve accettare qualsiasi tipo di interferenza, ivi incluse interferenze che potrebbero causare un funzionamento indesiderato del dispositivo.

## Innovation, Sciences et Développement économique Canada

Cet appareil est conforme aux normes RSS exemptes de licence d'Innovation, Sciences et Développement économique Canada. Son fonctionnement est soumis aux deux conditions suivantes :

1. Cet appareil ne doit pas causer d'interférences et
2. Il doit accepter toutes les interférences, y compris les celles qui peuvent entraîner un fonctionnement indésirable.

## Conformità alle normative dell'Unione Europea e dello Spazio Economico Europeo



Il marchio CE applicato a questo prodotto indica la conformità alle Direttive UE applicabili. Il testo completo della Dichiarazione di conformità UE è disponibile su <https://www.xerox.com/en-us/about/ehs>.

### Limitazioni

Questa apparecchiatura radio può essere utilizzata solo in ambienti interni. Il suo utilizzo in ambienti esterni è proibito. Tale limitazione si applica a tutti i paesi elencati nella tabella in basso:

					
AT	BE	BG	CH	CY	CZ
DE	DK	EE	EL	ES	FI
FR	HR	HU	IE	IS	IT
LI	LT	LU	LV	MT	
NL	NO	PL	PT	RO	
SE	SI	SK	TR	UK	

### Dichiarazione UE e di altri Paesi relativa alle bande di frequenza di funzionamento del radiotrasmettitore e alla potenza RF massima

Questo prodotto radio trasmette alle bande di frequenza di 2,4 GHz (2,412-2,472 GHz nella UE) o 5 GHz (5,15-5,35, 5,47-5,725 nella UE). L'uscita di potenza EIRP massima del trasmettitore, incluso il guadagno di antenna, è  $\leq 20$  dBm per entrambe le bande.

## Informativa sulla conformità alla FCC (Federal Communications Commission)

Questo prodotto è stato collaudato e giudicato conforme ai limiti per un dispositivo digitale di Classe B, ai sensi della Parte 15 delle Norme FCC. L'operatività del dispositivo è subordinata alle due seguenti condizioni:

1. Il dispositivo non deve causare interferenze dannose, e
2. Il dispositivo deve accettare le interferenze ricevute, incluse quelle che potrebbero causare un funzionamento indesiderato.

I limiti di Classe B della FCC sono intesi a garantire un'adeguata protezione contro interferenze pericolose in installazioni di tipo residenziale. Questa apparecchiatura genera, utilizza e può emettere energia di frequenze radio e, se non installata e utilizzata conformemente alle istruzioni, può causare radiointerferenze pericolose alle comunicazioni radio. Tuttavia, non si garantisce l'assenza di interferenze in particolari installazioni. Se l'apparecchiatura causa interferenze dannose alla ricezione radio o televisiva (eseguire una prova spegnendo e riaccendendo l'apparecchiatura), tentare di eliminare le interferenze adottando una o più delle seguenti misure.

- Riorientare o riposizionare l'antenna ricevente.
- Distanziare maggiormente l'apparecchiatura dal ricevitore.

## Informazioni sulle normative

- Collegare l'apparecchiatura alla presa di un circuito diverso da quello al quale è collegato il ricevitore.
- Consultare il proprio punto vendita o tecnico dell'assistenza per ulteriori suggerimenti.

Il produttore non è responsabile per interferenze radio o televisive causate dall'utilizzo di cavi diversi da quelli raccomandati o da modifiche o cambiamenti apportati a questa apparecchiatura. Qualsiasi modifica o cambiamento non autorizzato può invalidare il diritto dell'utente a utilizzare il prodotto.

 **Nota:** Questo prodotto è conforme ai requisiti di protezione stabiliti dalle direttive del Consiglio della Comunità Europea 2014/30/UE, 2014/35/UE, 2009/125/CE e 2011/65/UE in merito all'avvicinamento e all'armonizzazione delle leggi degli stati membri in relazione alla compatibilità elettromagnetica, alla sicurezza delle apparecchiature elettriche destinate all'uso entro determinati limiti di voltaggio, alla progettazione di prodotti eco-sostenibili e in merito alla limitazione di utilizzo di alcune sostanze tossiche in apparecchiature elettriche ed elettroniche.

Per ulteriori informazioni in materia di tutela ambientale, tutela della salute e sicurezza relative a questo prodotto e ai materiali di consumo Xerox, rivolgersi ai seguenti recapiti:

**Indirizzo Web:** <https://www.xerox.com/en-us/about/ehs>

**Telefono (Solo Stati Uniti e Canada):** 1-800-ASK-XEROX (1-800-275-9376)

**E-mail:** EHS-Europe@xerox.com

## Dichiarazione di conformità all standard Innovation, Science and Economic Development Canada

Questo apparecchio digitale di Classe B soddisfa tutti i requisiti del Canadian Interference-Causing Equipment Standard ICES-003.

### Avis de conformité aux normes de l'Innovation, Sciences et Développement économique Canada

Cet appareil numérique de classe B est conforme aux exigences de la norme canadienne relative aux équipements pouvant causer des interférences NMB-003.

## Germania

### Germania - Blue Angel



RAL, l'Istituto Tedesco per il Controllo di Qualità e l'Etichettatura, ha conferito l'etichetta ambientale Blue Angel alla seguente configurazione di questo dispositivo:

Stampante di rete dotata di funzionalità di stampa fronte/retro automatica e connettività USB o di rete.

Questa etichetta certifica che il dispositivo soddisfa i criteri Blue Angel per l'accettabilità ambientale in termini di progettazione del dispositivo, fabbricazione e funzionamento. Per ulteriori informazioni, visitare il sito [www.blauer-engel.de](http://www.blauer-engel.de).

## Blendschutz

Das Gerät ist nicht für die Benutzung im unmittelbaren Gesichtsfeld am Bildschirmarbeitsplatz vorgesehen. Um störende Reflexionen am Bildschirmarbeitsplatz zu vermeiden, darf dieses Produkt nicht im unmittelbaren Gesichtsfeld platziert werden.

## Importeur

Xerox GmbH  
Hellersbergstraße 2-4  
41460 Neuss  
Deutschland

## Normative RoHS Turchia

In conformità con l'articolo 7 (d), si certifica che "il sistema è conforme alla normativa EEE."  
"EEE yönetmeliğine uygundur."

## Conformità RoHS – Ucraina

Обладнання відповідає вимогам Технічного регламенту щодо обмеження використання деяких небезпечних речовин в електричному та електронному обладнанні, затвердженого постановою Кабінету Міністрів України від 3 грудня 2008 № 1057.

(L'apparecchiatura è conforme ai requisiti della Normativa tecnica, approvata dalla Risoluzione del Consiglio dei ministri dell'Ucraina in data 3 dicembre 2008, relativa alle limitazioni all'utilizzo di determinate sostanze pericolose nelle apparecchiature elettriche ed elettroniche.)

## Normative per la copia

### Stati Uniti

Il Congresso degli Stati Uniti ha proibito, in determinate circostanze, la riproduzione dei documenti riportati di seguito. Sono comminabili sanzioni pecuniarie o penali a chiunque risulti colpevole di aver riprodotto i seguenti documenti.

1. Titoli e obbligazioni del governo degli Stati Uniti quali:
  - Certificati di deposito del Tesoro
  - Valuta delle banche nazionali
  - Cedole di obbligazioni
  - Banconote della Federal Reserve
  - Certificati di argento
  - Certificati aurei
  - Obbligazioni statali
  - Obbligazioni del Tesoro
  - Obbligazioni della Federal Reserve
  - Valuta divisionaria
  - Certificati di deposito
  - Banconote
  - Titoli o obbligazioni di determinate agenzie governative, quali FHA, e così via.
  - Obbligazioni. I buoni di risparmio U.S.A. possono essere fotografati solo per fini pubblicitari collegati a campagne promozionali per la vendita di suddetti titoli
  - Marche da bollo. È consentito riprodurre documenti legali contenenti marca da bollo vidimata, purché tale riproduzione sia eseguita per scopi consentiti dalla legge
  - Francobolli, vidimati e non vidimati. Per fini filatelici, è possibile fotografare francobolli, purché la riproduzione sia in bianco e nero e le dimensioni lineari della riproduzione siano inferiori al 75 % o superiori al 150 % dell'originale
  - Vaglia postali
  - Banconote, assegni o cambiali emesse da o per conto di uffici autorizzati degli Stati Uniti
  - Bolli ed altri rappresentativi di valore, di qualsivoglia denominazione, emanati o che potrebbero essere emanati a seguito di qualsivoglia legge del Congresso statunitense
  - Certificati di indennizzo riadeguati per i veterani delle guerre mondiali.
2. Obbligazioni o titoli di qualsivoglia Governo, Banca o Azienda estera.
3. Materiale coperto da copyright, a meno che non sia stata ottenuta debita autorizzazione da parte del proprietario dei diritti d'autore oppure la riproduzione rientri nelle disposizioni sull'“utilizzo consentito” o sui diritti sulla riproduzione previste dalla legge sui diritti d'autore. Ulteriori informazioni sulle disposizioni sono ottenibili presso il Copyright Office, Library of Congress, Washington, D.C. 20559. Chiedere della Circolare R21.
4. Certificato di cittadinanza o naturalizzazione. È consentito fotografare certificati di naturalizzazione stranieri.
5. Passaporti. È consentito fotografare passaporti stranieri.

6. Documenti d'immigrazione.
7. Bozze di schede di registrazione.
8. Documenti di iscrizione al servizio militare contenenti una qualsiasi delle seguenti informazioni riguardo al nominativo registrato:
  - Guadagni o reddito
  - Fedina penale
  - Stato fisico o mentale
  - Vivenza a carico
  - Servizio militare precedente
  - Eccezione: è consentito fotografare certificati di congedo dalle Forze Armate U.S.A.
9. Badge, tesserini d'identificazione, lasciapassare o mostrine indossati da personale militare o da membri di vari dipartimenti federali, quali FBI, Tesoro e così via (se non dietro ordine del responsabile di detti dipartimenti o uffici).

In alcuni stati è inoltre vietata la riproduzione di:

- Licenze automobilistiche
- Patenti di guida
- Carte di circolazione per autovetture

L'elenco precedente non è completo e Xerox declina qualsiasi responsabilità derivante dalla sua incompletezza o inaccuratezza. In caso di dubbi, rivolgersi a un consulente legale.

Ulteriori informazioni sulle disposizioni sono ottenibili presso il Copyright Office, Library of Congress, Washington, D.C. 20559. Chiedere della Circolare R21.

## Canada

Il parlamento del Canada ha proibito, in determinate circostanze, la riproduzione dei documenti riportati di seguito. Sono comminabili sanzioni pecuniarie o penali a chiunque risulti colpevole di aver riprodotto i seguenti documenti.

- Banconote a corso legale
- Obbligazioni o titoli governativi o bancari
- Buoni del tesoro
- L'emblema ufficiale del Canada o di una sua provincia, o l'emblema di un ente o di un'authority pubblica in Canada, o di una corte di giustizia
- Proclami, ordini, regolamentazioni, nomine o notifiche (con l'intento fraudolento di far intendere che siano stati stampati dalla Queens Printer for Canada o da ufficio provinciale equivalente)
- Marche, marchi, sigilli, fasce o loghi utilizzati da o per conto del Governo del Canada o da una provincia, dal governo di uno stato diverso dal Canada o da un dipartimento, comitato, Commissione o agenzia istituita dal Governo del Canada, da una sua provincia o dal governo di uno stato diverso dal Canada
- Timbri a secco o marche da bollo utilizzate a scopo di lucro dal Governo del Canada o da una provincia o dal governo di uno stato diverso dal Canada
- Copie false di documenti, registri o archivi custoditi da funzionari pubblici incaricati di redigere o rilasciare copie autentiche

- Materiale o marchi protetti da copyright di qualsiasi genere o tipo senza il consenso del titolare del copyright o del marchio

L'elenco precedente viene fornito in via esemplificativa, ma non esaustiva e Xerox declina qualsiasi responsabilità derivante dalla sua incompletezza o inaccuratezza. In caso di dubbi, rivolgersi al proprio consulente legale.

## Altri paesi

La legge in vigore nel paese in cui viene utilizzato il sistema potrebbe considerare illegale la copia di alcuni tipi di documenti. Sono comminabili sanzioni pecuniarie o penali a chiunque risulti colpevole di aver riprodotto i seguenti documenti

- Banconote
- Banconote e assegni bancari
- Titoli e obbligazioni di ogni tipo
- Passaporti e carte d'identità
- Materiale coperto da copyright o marchi commerciali senza autorizzazione del proprietario
- Francobolli e altri strumenti negoziabili

Questo elenco non è completo e Xerox declina qualsiasi responsabilità derivante dalla sua incompletezza o inaccuratezza. In caso di dubbi, rivolgersi a un consulente legale.

## Schede sulla sicurezza dei materiali

Per informazioni relative alla sicurezza dei materiali per la propria stampante, contattare i seguenti recapiti.

- Indirizzo Web: <https://safetysheets.business.xerox.com/en-us/>
- Stati Uniti e Canada: 1-800-ASK-XEROX (1-800-275-9376)
- Per altri mercati, inviare una richiesta via e-mail a [EHS-Europe@xerox.com](mailto:EHS-Europe@xerox.com)



# Riciclaggio e smaltimento

Questa appendice contiene:

- Smaltimento e riciclaggio del prodotto ..... 288
- Nord America ..... 289
- Xerox Green World Alliance..... 290
- Direttiva WEEE (Rifiuti di apparecchiature elettriche ed elettroniche) ..... 291

## Smaltimento e riciclaggio del prodotto

Lo smaltimento della stampante o dei materiali di consumo non può essere eseguito come per i normali rifiuti domestici. Per le possibilità di smaltimento e riciclaggio, consultare le autorità locali.

## Nord America

Xerox ha attivato un programma di ritiro e riutilizzo e riciclaggio delle apparecchiature. Per verificare se il prodotto Xerox è incluso nel programma, rivolgersi al rivenditore Xerox locale. Per ulteriori informazioni sui programmi ambientali Xerox, andare a <https://www.xerox.com/en-us/about/ehs>.

## Xerox Green World Alliance

Il programma Xerox Green World Alliance consente di restituire a Xerox selezionati materiali di consumo per il loro riutilizzo o riciclaggio. Il 100% delle cartucce vuote restituite a Xerox viene riutilizzato o disassemblato per il riciclaggio. Vengono riciclate anche le confezioni utilizzate per restituire le cartucce.

Per restituire le cartucce Xerox per il riutilizzo o il riciclaggio, effettuare le seguenti operazioni:

1. Andare a <https://www.xerox.com/office/recycle>.
2. Fare clic su **Recycling** (Riciclaggio).
3. Selezionare un'opzione di restituzione.

## Direttiva WEEE (Rifiuti di apparecchiature elettriche ed elettroniche)



Il logo WEEE indica programmi e procedure per prodotti elettronici specifici per il riciclo nei Paesi dell'Unione Europea. Si raccomanda il riciclaggio dei nostri prodotti.

In caso di ulteriori domande sulle opzioni di riciclaggio, contattare il proprio ufficio vendite locale.

## Smaltimento dei prodotti



Lo smaltimento dell'apparecchiatura o dei materiali di consumo non può essere eseguito come per i normali rifiuti domestici.





