



Questo manuale d'istruzione è fornito da [trovaprezzi.it](https://trovaprezzi.it). Scopri tutte le offerte per [Xiaomi X20+](#) o cerca il tuo prodotto tra le [migliori offerte di Aspirapolvere e Pulitrici](#)

**XIAOMI** Robot Vacuum X20+ User Manual · 1

Xiaomi 掃拖機器人 X20+ 使用說明書 · 20

Xiaomi من X20+ دليل مستخدم المكنسة الكهربائية الروبوت · 38



# Safety Information

---

**Read this manual carefully before use, and retain it for future reference.**

## Usage Restrictions

- This product is for floor cleaning in a home environment only. Do not use it outdoors, on non-floor surfaces, or in a commercial or industrial setting.
- This appliance can be used by children aged from 8 years and above and persons with reduced physical, sensory or mental capabilities or lack of experience and knowledge if they have been given supervision or instruction concerning use of the appliance in a safe way and understand the hazards involved. Children shall not play with the appliance. Cleaning and user maintenance shall not be made by children without supervision.
- The appliance is only to be used with the power supply unit provided with the appliance.
- This appliance contains batteries that are only replaceable by skilled persons.
- Children shall not play with this product. Ensure children and pets are kept at a safe distance from the robot vacuum while it is operating.
- If the cord set is damaged, it must be replaced by a special cord set available from the manufacturer or its service agent.
- Do not use the robot vacuum in an area suspended above ground level without a protective barrier.

- 
- Do not place the robot vacuum upside down. Do not move the robot vacuum by using its LDS laser sensor cover, cover, or bumper as a handle.
  - Use the robot vacuum in environments with an ambient temperature above 0°C and below 40°C. Make sure there is no liquid or sticky substance on the floor.
  - Do not install, charge, or use this robot vacuum outdoors, in bathrooms, or near a pool.
  - A hazard may occur if the appliance runs over the supply cord.
  - Remove fragile or small items from the floor to prevent the robot vacuum from bumping into and damaging them.
  - Do not place children, pets, or any item on top of the robot vacuum regardless of whether it is stationary or moving.
  - Keep hair, fingers, and other body parts away from the suction opening of the robot vacuum.
  - Do not use the robot vacuum to clean any burning substances.
  - Do not vacuum up hard or sharp objects.
  - The plug must be removed from the socket-outlet before cleaning or maintaining the appliance.
  - Do not wipe the robot vacuum or the omni station with a wet cloth or rinse them with any liquid. After cleaning washable parts, fully dry the parts before reinstalling and using them.

- 
- Make sure the robot vacuum is turned off when being transported and kept in its original packaging if possible.
  - Please use this product in accordance with the instructions in the user manual. Users are responsible for any loss or damage arising from improper use of this product.

## Batteries and Charging

### WARNINGS:

- Do not use any third-party battery, cord set, or omni station. The robot vacuum can only be used with the model JZ2302 omni station.
- No action needed from users to shift the omni station between 50 Hz and 60 Hz, and the product can adapt itself for both 50 Hz and 60 Hz.
- Do not dismantle, repair, or modify the battery or the omni station on your own.
- Do not place the omni station near a heat source.
- Do not use a wet cloth or wet hands to wipe or clean the omni station's charging contacts.
- If the robot vacuum will not be used for an extended period, fully charge it, then turn it off and store in a cool, dry place. Recharge the robot vacuum at least once every 3 months to avoid over-discharging the battery.
- Do not expose the appliance or battery to excessive temperatures.
- Be aware of the risk of terminals of the battery-operated appliance or battery being short-circuited by

---

metal objects.

- The lithium-ion battery pack contains substances that are hazardous to the environment. Before disposing of the robot vacuum, please first remove the battery pack, then discard, or recycle it in accordance with local laws and regulations of the country or region it is used in.
- Do not damage the battery when removing it to avoid short circuits or liquid leakage. If the battery leaks, keep the fluid from touching your skin or clothes, and wipe it away immediately with a dry cloth. Then send the battery to an appropriate recycling facility or the designated after-sales service team to properly dispose of it.
- When removing the batteries from the product, it is better to use up the batteries and make sure your product is disconnected from power.
  - 1). Uninstall the screw on the bottom, then remove the cover.
  - 2). Unplug the battery connector, then remove the batteries. Do not damage the battery case to avoid any risk of injuries.
  - 3). Return the batteries to a professional recycling organization.
    - The battery must be removed from the appliance before it is scrapped.
    - The appliance must be disconnected from the supply mains when removing the battery.
    - The battery is to be disposed of safely.

---

## Laser Safety Information

- The laser sensor in this product meets the IEC 60825-1: 2014 and EN 60825-1:2014/A11:2021 Standard for Class 1 laser products. Please avoid direct eye contact with it during use.

CLASS 1 LASER PRODUCT

CONSUMER LASER PRODUCT

EN 50689:2021



Before use, read the instructions.



For indoor use only.

## EU Declaration of Conformity

**CE** Hereby, Dreame (Tianjin) Information Technology Co., Ltd. declares that the radio equipment type C102 is in compliance with Directive 2014/53/EU. The full text of the EU declaration of conformity is available at the following internet address:  
<http://www.mi.com/global/service/support/declaration.html>

The product does not have a standby mode or other equivalent state in terms of energy efficiency requirements or power management function, the power consumption of the product is likely to be higher than other products meeting these functional requirements.

## PSTI Declaration of Conformity

The product is in compliance with UK PSTI regulations, the full text of declaration of conformity is available at the following internet address:

<https://www.mi.com/global/service/support/declaration.html>

For detailed e-manual, please go to [www.mi.com/global/service/userguide](http://www.mi.com/global/service/userguide)

# Product Overview

---

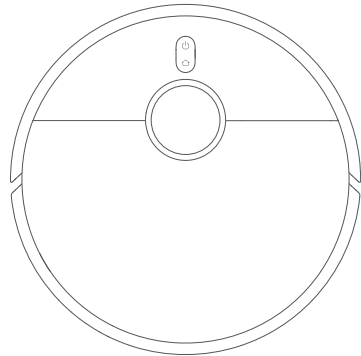

Robot Vacuum

**Note:** Illustrations of product, accessories, and user interface in the user manual are for reference purposes only. Actual product and functions may vary due to product enhancements.

## Accessories

### Pre-installed Accessories

---



Brush

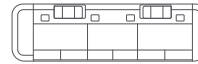

Brush Cover

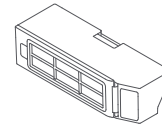

Dust Compartment



Filter  
(Pre-installed on the  
dust compartment)

### Other Accessories

---



Side Brush

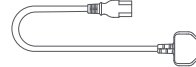

Cord Set



Mop Pad Holder × 2

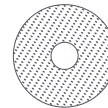

Mop Pad × 2  
(Pre-installed on the  
mop pad holder)

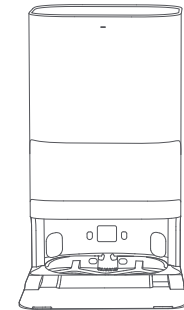

Omni Station  
(disposable bag, clean water tank, dirty  
water tank, washboard base extender,  
washboard included)

## Robot Vacuum and Sensors

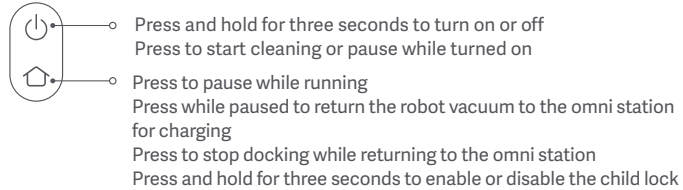
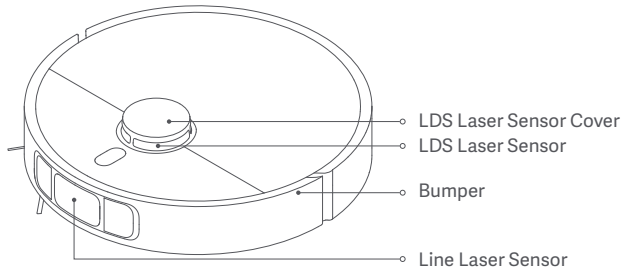

### Indicator

- 
- White: Cleaning/Cleanup completed/Fully charged
  - Blinking white: Returning to charge/Repositioning/Updating firmware/  
Awaiting Wi-Fi connection/Connecting to Wi-Fi
  - Breathing white: Charging (medium/high battery level)
  - Blinking orange: Robot vacuum error
  - Orange: Wi-Fi disconnected
  - Breathing orange: Charging (low battery level)
- 

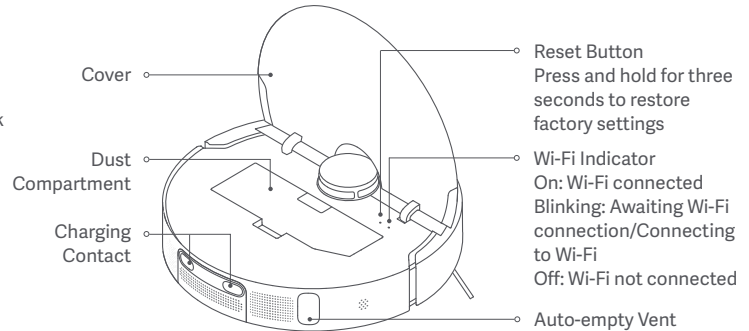
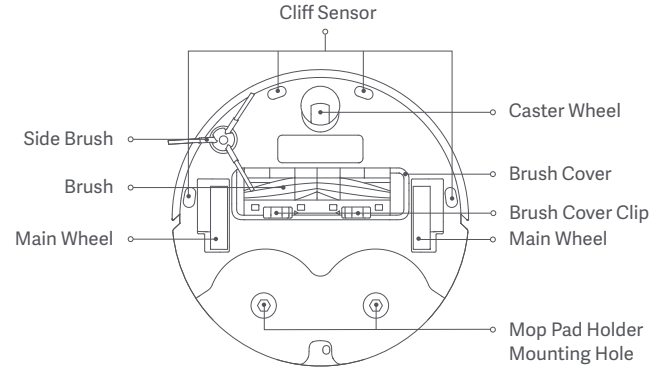

## Omni Station

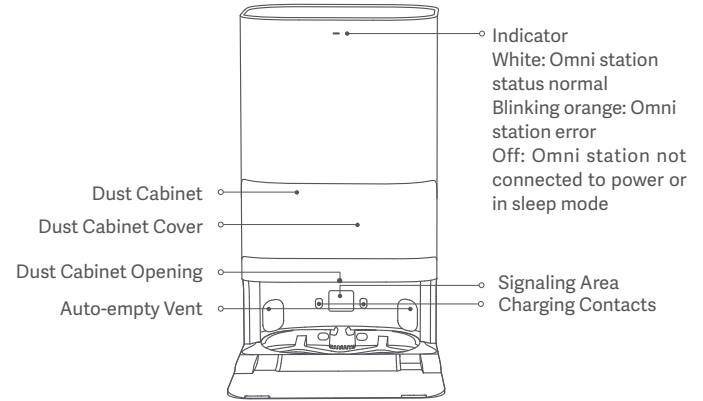
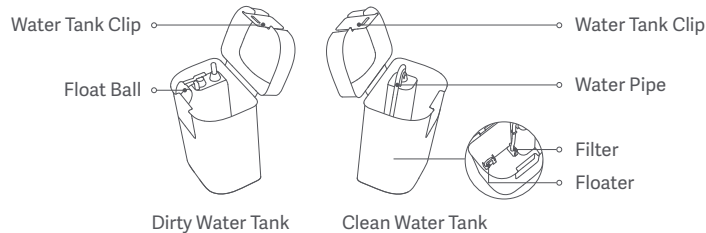
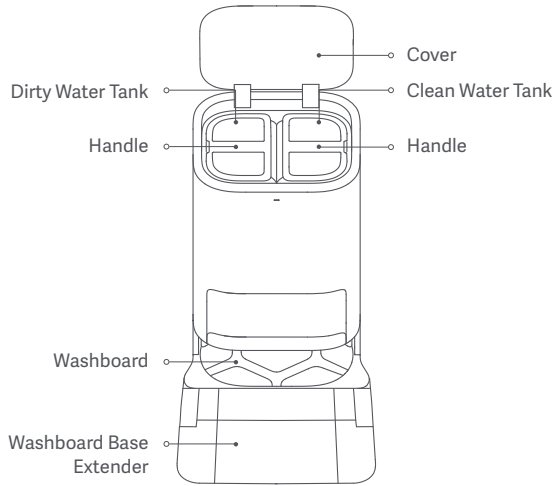

## Disposable bag

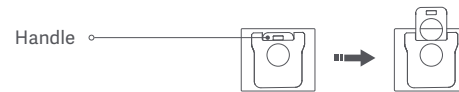

**Note:** The omni station is pre-installed with a disposable bag when leaving the factory.

# How to Install

## Removing Protective Coverings

Before using the robot vacuum, remove the protective strips from both sides.

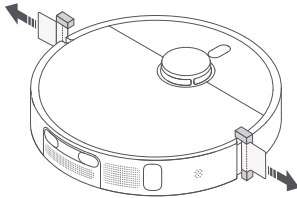

## Installing the Side Brush and the Mop Assembly

Install the side brush and the mop assembly respectively as illustrated. They are properly installed when you hear a "click".

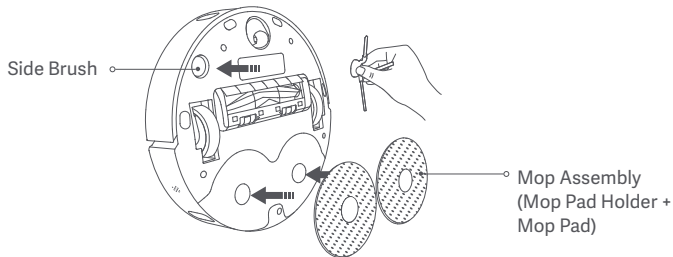

## Placing the Omni Station

Place the omni station against a wall on a flat and hard-surfaced floor, such as a wooden or tiled floor. Make sure there is empty space of more than 0.82 meters in height, more than 1.93 meters in length, and more than 0.44 meters in width. Ensure the omni station is in an area with a good Wi-Fi signal near an electrical outlet, and then connect it to power.

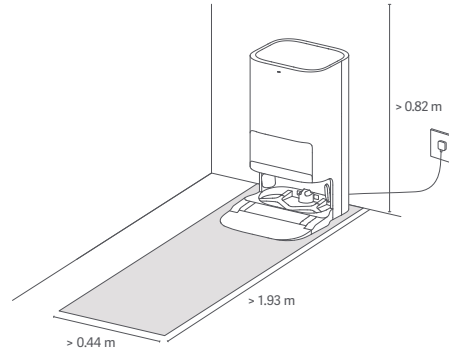

Firmly insert the connector upwards into the power port until the indicator on the station remains white.

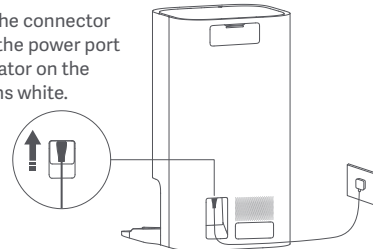

# How to Use

## Placing the Robot Vacuum

Before use, press and hold the button  on the robot vacuum for three seconds to turn it on. Once the robot vacuum is on, place it onto the omni station, and make sure the charging contacts on the robot vacuum and the station are fully aligned. The robot vacuum connects to the omni station successfully when you hear a voice prompt for starting charging.

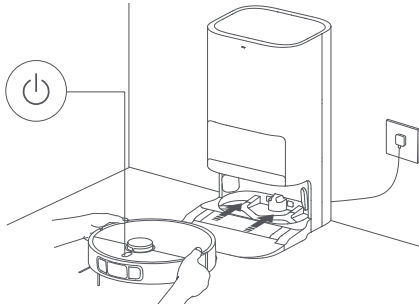

### Notes:

- Before the first use, it is recommended to fully charge the robot vacuum. If the robot vacuum cannot be turned on due to low battery level, manually place the robot vacuum onto the omni station to charge it for a while.
- When the robot vacuum is being charged, it will automatically turn on and cannot be turned off.

## Adding Water to the Clean Water Tank

Fill the clean water tank with clean water up to the maximum water level mark.

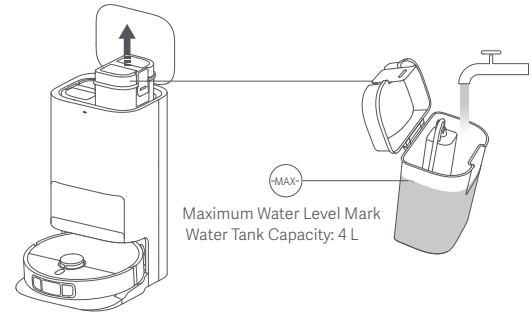

### Notes:

- Do not add water above the maximum water level mark (MAX).
- Do not add hot water to the water tank, as this may cause the tank to become deformed.
- Do not add any substance like detergents other than clean water to avoid damaging the robot vacuum.

---

## Connecting with the Mi Home/Xiaomi Home App

This product works with the Mi Home/Xiaomi Home app\*. Use the Mi Home/Xiaomi Home app to control your device, and to interact with other smart home devices.

Scan the QR code to download and install the app. You will be directed to the connection setup page if the app is installed already. Or search for "Mi Home/Xiaomi Home" in the app store to download and install it.

Open the Mi Home/Xiaomi Home app, tap "⊕" on the upper right, and then follow the instructions to add your device.



78FF9E4E



\* The app is referred to as Xiaomi Home app in Europe (except for Russia). The name of the app displayed on your device should be taken as the default.

### Notes:

- The robot vacuum works with the Mi Home/Xiaomi Home app, and it supports Android 9.0 & iOS 12.0 or above.
- Only 2.4 GHz Wi-Fi networks are supported.
- The version of the app might have been updated, please follow the instructions based on the current app version.
- When the robot vacuum connects with the Xiaomi Home app successfully, it connects with the network successfully. You can have a reset of Wi-Fi to disconnect it from the network.



## Resetting Wi-Fi

Take the following steps if the robot vacuum cannot be connected to the network because the router is reset, the password is forgotten, or for other reasons:

1. Open the cover of the robot vacuum so that you can see the Wi-Fi indicator.
2. Simultaneously press and hold the buttons  and  until you hear a voice to indicate that the robot vacuum is waiting for the network configuration.

3. When the Wi-Fi indicator blinks, the Wi-Fi connection has been reset successfully.

## Turning On/Off

Press and hold the button  for three seconds to turn the robot vacuum on. When the indicator on the robot vacuum lights up, it means the robot vacuum enters the standby mode. When the robot vacuum is paused and not being charged, press and hold the button  for three seconds to turn it off.

**Note:** When the robot vacuum is charging, it will automatically turn on and cannot be turned off.

## Quick Map Creation

After configuring the network for the first time, follow the instructions in the app to quickly create a map, and the robot vacuum will start mapping without cleaning. The mapping process will be completed when the robot vacuum returns to the omni station, and the map will be saved automatically.

## Pausing

When the robot vacuum is running, press any button to pause it.

**Note:** Do not lift or move the robot vacuum while it is paused. Otherwise, it may have navigation errors that could prevent the robot vacuum from returning to the omni station or cause the loss of the map.

## Sleep Mode

The robot vacuum will automatically enter sleep mode after it is paused for 10 minutes, and its indicator will go out. To wake it up, press any button on the robot vacuum.

## Resuming Cleanup

If the robot vacuum starts running low on battery during a cleaning task, it will automatically return to the omni station to charge. When the robot vacuum is fully charged, it will resume cleanup where it left off.

## Child Lock Settings

To enable or disable the child lock, press and hold the button  on the robot vacuum for three seconds.

**Note:** When the child lock is enabled, the buttons on the robot vacuum will not work.

## Dust Emptying

When the robot vacuum automatically returns to the omni station to charge after completing a vacuuming and mopping task, a vacuuming before mopping task, or a vacuuming task, the omni station will automatically start to empty the dust compartment.

### Notes:

- When the robot vacuum returns midway to the omni station to clean mop pads, the station will not automatically empty the dust compartment.
- If the function of auto dust emptying is disabled in the app, the omni station will not automatically empty the dust compartment.

## Vacuuming and Mopping

### ① Start cleaning

Before starting, ensure the mop assembly and other necessary parts have been installed onto the robot vacuum and the clean water tank has been added water. Select the vacuuming and mopping mode in the app, and use the app or press

the button  on the robot vacuum to make it start from the station. Then the robot vacuum will plan the optimal cleaning route and perform the cleaning task based on the created map.

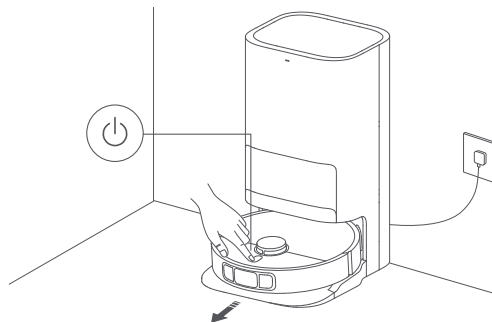

### Notes:

- To prevent the carpets from being wet when mopping, you can manually add carpeted areas in the app and select a carpet cleaning method.
- When using the robot vacuum for the first time, it is recommended to follow the robot vacuum throughout the whole process to remove the items that may affect its work.
- If the robot vacuum may get stuck or scratch the surface of furniture in some areas, you can set restricted areas in the app to prevent the robot vacuum from entering these areas.
- When the robot vacuum runs on an area covered with shaggy rugs, in dark environments, or in environments with highly reflective surfaces, its performance may to some extent be affected.
- The robot vacuum will moisten the mop pads before starting, please wait with patience.
- Before starting, ensure the omni station is connected to power and the robot vacuum is connected to the omni station.
- To ensure that the robot vacuum can return to the omni station successfully after completing vacuuming and mopping, it is recommended to make the robot vacuum start from the omni station. Do not move the omni station, the clean water tank, the dirty water tank, or the washboard during cleaning.

## ② Automatically return to clean mop pads midway

During cleaning, the robot vacuum will automatically return to the omni station to wash the mop pads after it cleans certain squares of area. Once the mop pads have been washed, the robot vacuum will resume its cleaning task.

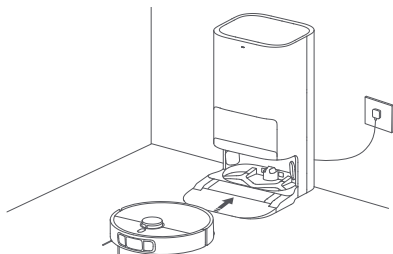

## ③ Auto dust emptying & mop pad cleaning and air-drying

Once the robot vacuum has completed its cleaning task and returned to the omni station to charge, the omni station will automatically start emptying dust and then clean and air-dry the mop pads.

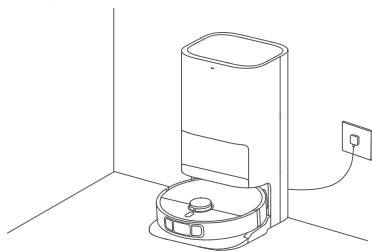

## ④ Clean the dirty water tank

After the mop pads have been cleaned and air-dried, please clean the dirty water tank in time to prevent odors.

## Vacuuming before Mopping

Before starting, ensure the mop assembly has been installed onto the robot vacuum and the clean water tank has been added water. Select the vacuuming before mopping mode in the app, and use the app or press the button  on the robot vacuum to start the cleaning task, then the robot vacuum will lift the mop assembly to vacuum. Once it finishes vacuuming, it will return to the omni station to automatically empty the dust and moisten the mop pads, then it will lower the mop assembly to start mopping.

## Vacuuming

Select the vacuuming mode in the app, then use the app or press the button  on the robot vacuum to start cleaning, and the robot vacuum will lift the mop assembly and start from the omni station to vacuum. Once it finishes vacuuming, it will return to the omni station to automatically empty the dust compartment.

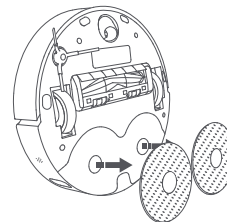

**Note:** If the mop assembly is not installed, the robot vacuum will automatically perform the vacuuming mode after starting.

---

## Mopping

Before starting, ensure the mop assembly and other necessary parts have been installed onto the robot vacuum and the clean water tank has been added water. Select the mopping mode in the app, and use the app or press the button  on the robot vacuum to start cleaning. Then the robot vacuum will automatically moisten the mop pads first and leave the omni station to start mopping. Once it finishes mopping, it will return to the omni station to wash and air-dry the mop pads.

## More App Functions

### Map settings

The homepage of the app displays the current map used for vacuuming and mopping. You can set areas to avoid in the settings for restricted areas and edit the current map in map management.

### Cleaning settings

In the cleaning settings, you can adjust the cleaning mode, the suction level, and the water flow rate based on the dirtiness of the floor and specific needs.

### Omni station settings

The dust emptying and the mop pad cleaning can be configured in the omni station settings.

In the dust emptying settings, you can enable or disable the function of auto dust emptying and change its frequency.

In the mop pad cleaning settings, you can adjust the frequency at which the robot vacuum returns to the station for cleaning mop pads.

#### Notes:

- Before using the selected area/zoned cleanup or editing the map, a map needs to be created.
- Please refer to the app for more functions. Details of each function are subject to the app.



## Updating the Firmware

You can update the robot vacuum's firmware via the Mi Home/Xiaomi Home app. Before updating, make sure the robot vacuum is on the omni station and its battery level is more than 15%.

## Restoring Factory Settings

If the robot vacuum does not function properly after being restarted, you can use a pin to press the reset button for three seconds until you hear a voice to indicate that the robot vacuum is restoring factory settings. This will reset the robot vacuum to its original factory settings.

## Restarting the Robot Vacuum

If the robot vacuum stops responding or cannot be turned off, press and hold the button  for 15 seconds to forcefully turn it off. Then press and hold the button  for three seconds to turn the robot vacuum on.

# Care & Maintenance

## Parts

To keep the robot vacuum in good condition, it is recommended to refer to the following table for routine maintenance.

Part	Cleaning Frequency	Replacement Frequency
Dust Compartment	Clean as required	/
Filter (Pre-installed on the dust compartment)	Clean every two weeks	3–6 months
Clean Water Tank	Clean every two weeks	/
Dirty Water Tank	Recommended to clean after each use	
Washboard	Clean every 1–2 weeks	
Brush	Clean every two weeks	6–12 months
Side Brush	Clean every two weeks	3–6 months
Mop Pad	/	1–3 months
Caster Wheel	Clean every month	/
LDS Laser Sensor		
Line Laser Sensor		

Part	Cleaning Frequency	Replacement Frequency
Cliff Sensor	Clean every month	/
Robot vacuum's charging contacts		
Bumper		
Auto-empty vents of robot vacuum		
Bottom of the robot vacuum		
Omni station		
Omni station's charging contacts		
Omni station's signaling area	/	Replace about every 2.5 months depending on actual use
Disposable bag		

### Notes:

- The replacement frequency is for reference only. If a part is damaged, it should be replaced promptly to ensure efficient cleaning.
- To move or ship the robot vacuum, please empty the clean and dirty water tanks to avoid the robot vacuum getting damaged in transit.

## Replacing the disposable bag

1. When the disposable bag is full, pull the cover out from the dust cabinet opening. Remove the disposable bag using the handle, and discard it. Then use a dry cloth to wipe away any dirt from the filter.

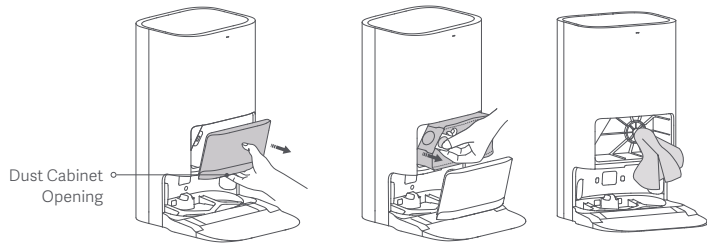

**Note:** Pulling the handle of the disposable bag will seal the bag to prevent the dust and debris from accidentally falling out.

2. Install a new disposable bag as illustrated and insert the handle of the bag into the slot. Then put the dust cabinet cover back, and it is properly installed when you hear a "click".

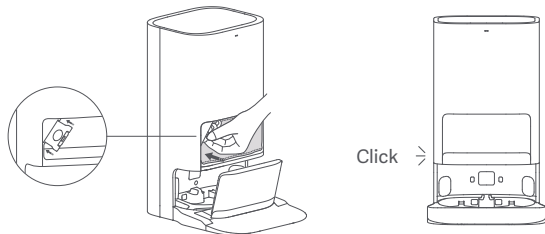

## Cleaning the clean and dirty water tanks

1. Remove both the clean and dirty water tanks, open their covers, and pour out the water.

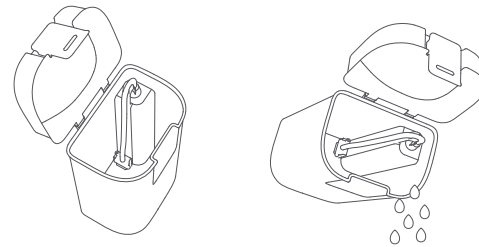

2. Use clean water to completely wash the tanks, then wipe the outside of the tanks dry before reinserting them into the omni station.

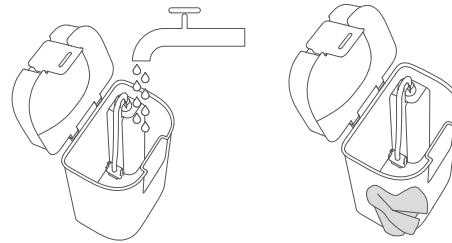

**Note:** Both the floater in the clean water tank and the float ball in the dirty water tank are movable parts. Do not apply too much force when cleaning them to avoid damaging them.

## Cleaning the washboard and washboard base

1. Select the omni station cleaning function in the app and the robot vacuum will automatically leave the omni station. Manually remove the washboard, and then the omni station will automatically inject water into the washboard base. Use a cloth or brush to clean any dirt from the base and washboard.

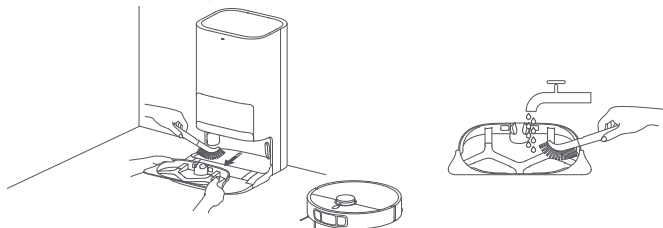

2. Wait for three minutes and the omni station will automatically drain away the dirty water. Use a dry cloth to wipe clean the washboard base and the washboard, then reinstall the washboard. Once the base has been cleaned, you can manually place the robot vacuum onto the omni station, use the app, or press the button  on the robot vacuum to send it back.

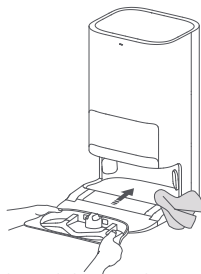

**Note:** Do not tilt the omni station during daily use or cleaning. If water collects in the washboard base, wipe it dry with a cloth.

## Cleaning sensors and charging contacts

Use a soft cloth to clean all sensors and charging contacts in the robot vacuum:

- The cliff sensors on the bottom of the robot vacuum.
- The charging contacts on the back of the robot vacuum.
- The LDS laser sensor on the top of the robot vacuum.
- The bumper and the line laser sensor on the front of the robot vacuum.

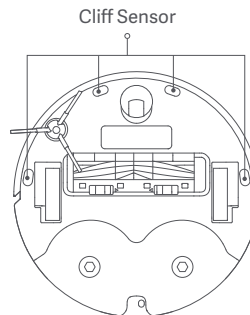
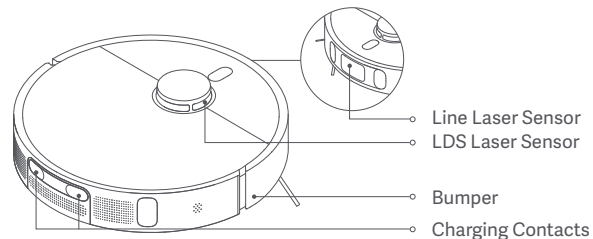

## Cleaning the brush and side brush

1. Flip the robot vacuum over and pinch the clips to remove the brush cover.
2. Lift the brush out, remove the bearings on both ends, and clean the brush's axle.
3. Use scissors to cut any hair tangled around the brush, and remove any debris.
4. Pull out the side brush upwards and clean it.
5. Reinstall the side brush, brush and brush cover, and ensure they are securely in place.

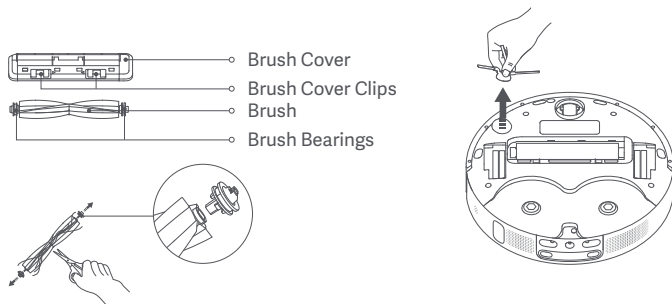

**CAUTION:** If too much hair is tangled in the brush, or if the hair is tightly tangled, do not forcibly pull on it, as this could damage the brush.

## Cleaning the caster wheel

1. Flip the robot vacuum over and pull out the caster wheel.
2. Remove hair, dirt, and other debris from the wheel and axle.
3. Reinsert the caster wheel and press it firmly back into place.

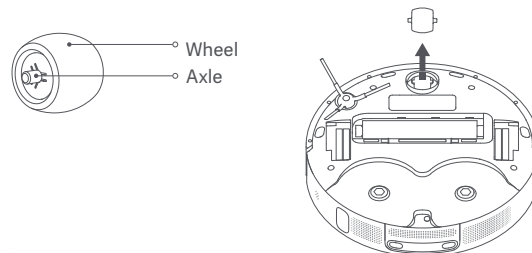

### Notes:

- A small screwdriver or other pry tool can be used to gently pop out and remove the wheel.
- The wheel can be cleaned with water and reinstalled after drying.

## Cleaning the omni station

Clean the charging contacts, the auto-empty vents, and the signaling area of the omni station with a soft, dry cloth.

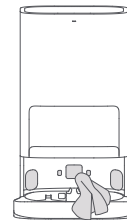

## Battery

The robot vacuum contains a high-performance lithium-ion battery pack. Please ensure that it remains well-charged during daily use to maintain optimal battery performance.

**Note:** If the robot vacuum is not used for an extended period, turn it off and put it away. To prevent damage from over-discharging, the robot vacuum should be recharged at least once every three months.

# Specifications

## Robot Vacuum

Name	Robotic Vacuum Cleaner
Model	C102
Item Dimensions	Φ 350 × 97 mm
Li-ion battery	4800 mAh (Rated Capacity) 5200 mAh (Nominal Capacity)
Charging Time	Approx. 6.5 hours
Net Weight (Robot Vacuum)	3.67 kg
Net Weight (with Accessories)	12.3 kg
Compatible with	Android 9.0 & iOS 12.0 or above
Wireless Connectivity	Wi-Fi IEEE 802.11b/g/n 2.4 GHz, Bluetooth 4.2
Charging Voltage	20 V ---
Rated Voltage	14.4 V ---
Rated Power	75 W
Operation Frequency	2400–2483.5 MHz
Maximum Output Power	< 20 dBm

## Omni Station

Model	JZ2302
Item Dimensions	586 × 427 × 340 mm
Rated Input	220–240 V~ 50/60 Hz
Rated Output	20 V --- 1 A
Power (during dust emptying)	1000 W
Power (during cleaning)	30 W
Power (air-drying + charging)	30 W
IP Class	IP20
Power Consumption	Standby mode: ≤0.5 W
Time to Enter the Condition	Standby mode: ≤20 min

Under normal use of condition, this equipment should be kept a separation distance of at least 20 cm between the antenna and the body of the user.

## WEEE Disposal and Recycling Information



All products bearing this symbol are waste electrical and electronic equipment (WEEE as in directive 2012/19/EU) which should not be mixed with unsorted household waste. Instead, you should protect human health and the environment by handing over your waste equipment to a designated collection point for the recycling of waste electrical and electronic equipment, appointed by the government or local authorities.

Correct disposal and recycling will help prevent potential negative consequences to the environment and human health. Please contact the installer or local authorities for more information about the location as well as terms and conditions of such collection points.

## 安全須知

---

使用產品前請仔細閱讀本說明書，並妥善保管。

### 使用限制

- 本產品僅用於家居環境的地面清潔，請勿用於室外、非地面、商用或工業環境。
- 8 歲及以上兒童，以及上述生理、感知或智力能力不足，或缺乏經驗和知識的人士可以在接受有關安全使用本裝置的監督和指導，並理解本裝置所含風險的情況下使用本裝置。兒童不得在無人監督的情況下清潔本裝置及為其進行用戶維護。
- 請僅使用本產品隨附的全能底座來為本款掃拖機器人充電。
- 本產品的電池僅可由專業人士更換。
- 請勿讓兒童將機器人當成玩具，主機工作時請監督兒童及寵物使其儘量遠離。
- 若電源線組損壞時，必須從製造商或其服務處取得的特別電源線組加以更換。
- 請勿在懸空環境且沒有防護欄的情況下使用。
- 請勿將主機倒扣放置。請勿將 LDS 鐳射感應器保護蓋、主機上蓋及碰撞緩衝板作為提手搬運主機。
- 請在高於 0° C、低於 40° C 的環境使用本產品，並確保地面沒有任何液體及黏稠物。
- 請勿在戶外、浴室或游泳池周圍對產品進行安裝、充電和使用。
- 使用前，請先將家中地面線材整理收起，如果在電源線組上使用會發生危險。

- 
- 請收起地面上放置的易碎物品及雜物，避免主機在運作過程中碰撞，導致家中貴重物品損壞。
  - 請勿將任何物體（包括兒童、寵物）放置於靜止或運動中的主機上。
  - 請勿在主機工作時，讓人體或寵物毛髮、手指等部位靠近機器的吸塵口。
  - 請勿用於清掃任何燃燒中的物體。
  - 請勿讓主機吸取堅硬或尖銳物體。
  - 清潔和維護主機及全能底座前請關機，並將電源插頭拔出。
  - 請勿使用濕布擦拭或任何液體沖洗主機和全能底座；可水洗部件日常清潔後，請充分乾燥後再安裝使用。
  - 如需運輸產品，請確保主機處於關機狀態，並建議使用原包裝盒包裝。
  - 請依照說明書的指示使用本產品，因不當使用導致的任何損失和傷害，皆由用戶自行承擔。
  - 如需要詳細的電子說明書，請瀏覽 [www.mi.com/global/service/userguide](http://www.mi.com/global/service/userguide)

## 電池及充電

### 警告：

- 請勿使用任何第三方電池、電源線組或全能底座，僅可與型號 JZ2302 的全能底座配合使用。
- 產品在 50Hz 和 60Hz 之間可以自行適配，使用者不需要進行任何調節操作。

- 
- 請勿私自拆解、修理、改裝電池或全能底座。
  - 請勿將全能底座靠近熱源放置。
  - 請勿用濕布或濕手擦拭或清理全能底座的充電彈片。
  - 如長時間不使用本產品，請充滿電後關閉主機並放置於陰涼乾燥處，至少每 3 個月充電一次，避免電池出現過度放電情況。
  - 切勿將裝置或電池，暴露於溫度過高的環境。
  - 注意電池供電裝置或電池接頭，有否遭金屬物體短路的風險。
  - 拆卸時，請勿損壞電池，以免造成短路或漏液。如電池漏液，請避免皮膚或衣物沾上液體，並應立即以乾布擦拭，然後送往回收站或指定維修點，不得隨意丟棄。
  - 本產品含有可充電鋰電池組，任意丟棄會對環境造成汙染，請在丟棄本產品前按照以下提示將電池從產品中取出，並作恰當的處置：
    - 1). 拆除電池前請先斷電以及盡可能用完電量，然後轉開機器下方機殼上固定螺絲後取下機殼。
    - 2). 拔掉連接電池的端子後取下電池，注意不要破壞到電池外殼以防止發生危險。
    - 3). 請將取下來的電池交給專業回收機構作處理。
      - 電器報廢前，應先取出電池。
      - 取出電池前，應先切斷電器的電源。
      - 電池應安全地處置。

---

## 鐳射安全資訊

- 本產品中的鐳射感應器符合 1 類鐳射產品的 IEC 60825-1: 2014 和 EN 60825-1:2014/A11:2021 標準。使用時, 請避免直接照射眼睛。

第 1 類鐳射產品

消費型鐳射產品

EN 50689:2021



使用前, 請細閱「使用說明」。



本產品僅限室內使用。

本產品無待機模式或其他(就能源效率需求或電源管理功能而言)同等狀態, 而本產品的耗電量可能高於符合這些功能要求的其他產品。

# 產品介紹

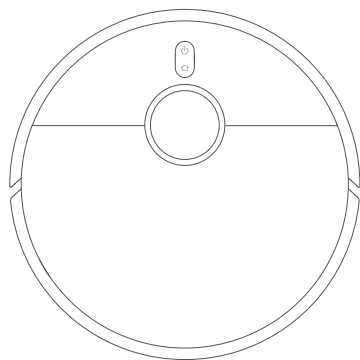

主機

## 配置清單

已安裝在主機上的配件：



主刷

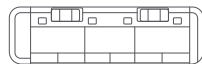

主刷罩

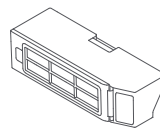

塵盒



濾網  
(已在塵盒安裝)

其他配件：



邊刷

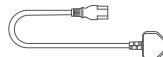

電源線組



拖布架 × 2

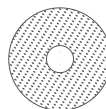

拖布 × 2  
(已在拖布架安裝)

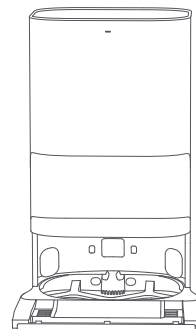

全能底座  
(含塵袋、清水箱、污水箱、  
底座坡道延長墊和清洗架)

提示：說明書中的產品、配件、使用者介面等插圖均為示意圖，僅供參考。由於產品的更新與升級，產品實物與示意圖可能略有差異，請以實物為準。

## 主機及感應器

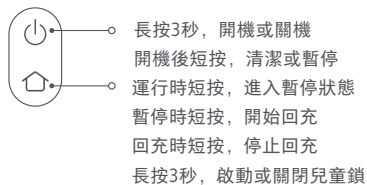
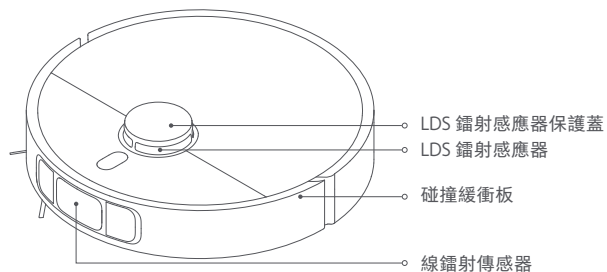

### 指示燈

- 白色長亮：正在工作/完成工作/完成充電
- 白色閃爍：正在回充/重新定位/正在升級韌體/等待連接Wi-Fi/正在連接Wi-Fi
- 白色慢閃：正在充電（中高電量）
- 橙色閃爍：主機狀態異常
- 橙色常亮：Wi-Fi中斷
- 橘色慢閃：正在充電（低電量）

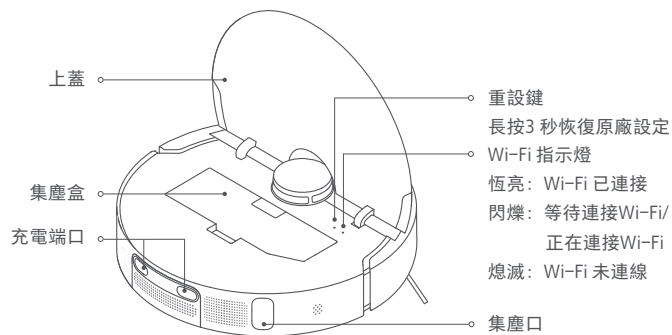
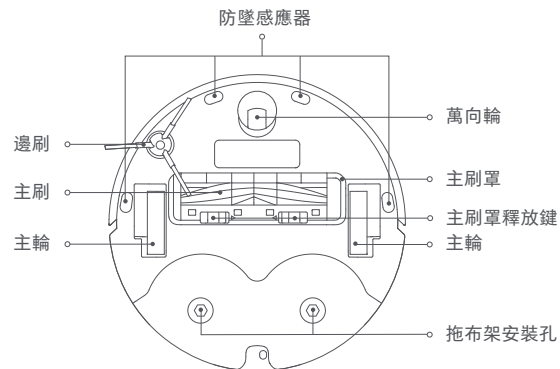

## 全能底座

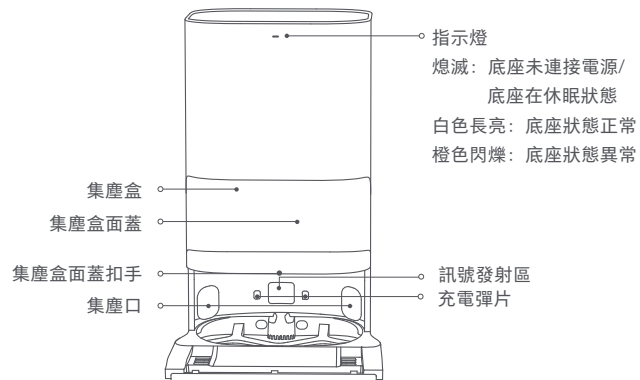
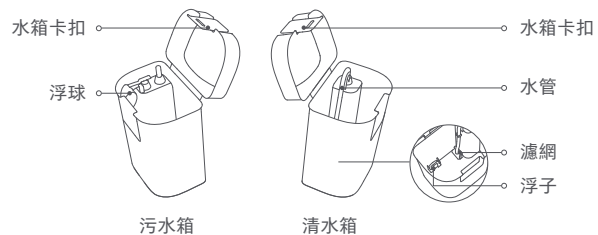
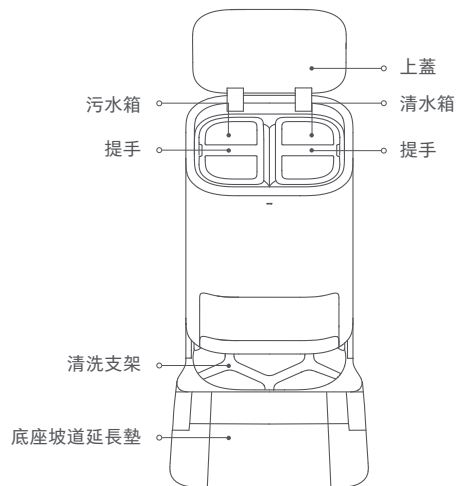

## 塵袋

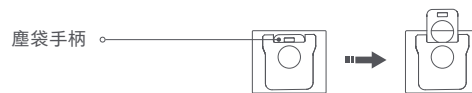

提示: 全能底座出廠時, 已預先安裝一個全新塵袋。

# 安裝

## 移除防護物

使用前，請務必移除主機兩側的防護物。

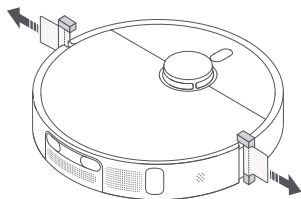

## 安裝邊刷和拖布組件

如圖，分別安裝邊刷和拖布組件至相應位置。聽到「嗒」一聲後，即安裝妥當。

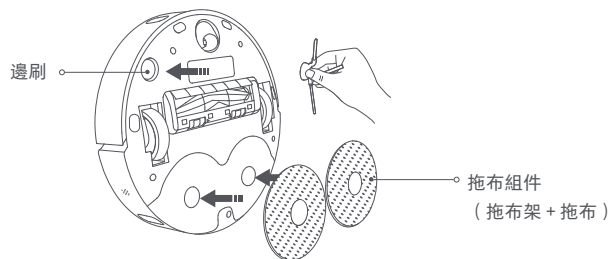

## 放置全能底座

確定全能底座靠牆放置在靠近電源插座兼Wi-Fi 訊號良好區域的堅硬水平地面（如地板和地磚等），並預留高度大於0.82m、長度大於1.93m及寬度大於0.44m的空間。放置妥當後，連接電源線組。

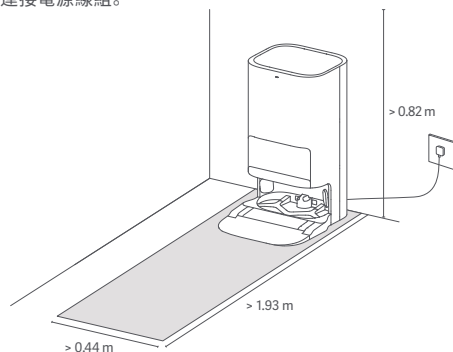

在電源端口，向上插入電源線組的連接器，直至全能底座指示燈常亮白色為止。

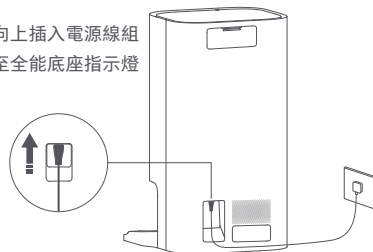

# 使用

## 放置主機

使用前，長按主機上的  鍵3秒來開機。開機後，放置主機充電端口時，對準全能底座充電彈片位置。聽到語音播報開始充電後，即主機成功連接全能底座。

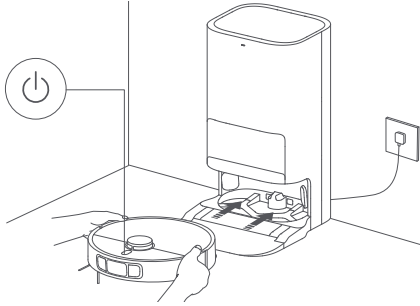

提示：

- 首次使用前，建議先充滿電。若電量耗盡而無法開機，手動對準放置主機至全能底座，然後充電一段時間即可。
- 若主機處於充電狀態時，會自動開機且無法關機。

## 向清水箱注入清水

向清水箱注入清水至最高水位線。

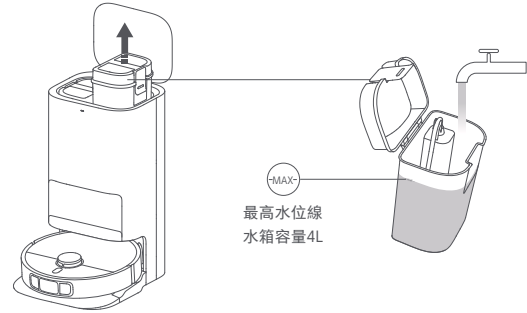

提示：

- 注水請勿超過最高（MAX）水位線。
- 請勿裝入熱水，以免造成水箱變形。
- 請勿加入任何清水以外的其他物品（如清潔劑），以免損壞機器。

## 連接米家App

本產品已連接米家，可透過米家App操控，並與其他產品互聯互通。

掃描 QR Code，下載並安裝米家App，已安裝米家App的用戶將直接進入裝置連接頁面。或在 Google Play商店及 Apple App Store搜尋「米家」，下載並安裝米家App。

打開米家App首頁，在頁面右上角點擊「+



78FF9E4E

提示：

- 本產品連線米家App，支援的手機系統為 Android 9.0 或 iOS 12.0 及更高版本。
- 本產品僅支援連線 2.4 GHz 頻帶的 Wi-Fi 網絡。
- 由於米家App的升級與更新，實際操作可能與本產品描述略有差異，請按照目前最新米家App版本指引進行操作。
- 成功連接米家App即成功連線網絡，重置掃拖機Wi-Fi可斷開網絡連線。

## 重設 Wi-Fi

當修改路由器設定、忘記密碼或其他原因，導致掃拖機無法連接網絡時：

1. 請打開機上蓋，露出Wi-Fi指示燈。
2. 同時長按 $\odot$ 鍵與 $\square$ 鍵，直到聽到語音提示等待配置網絡。
3. Wi-Fi指示燈閃爍表示重設成功。

## 開機/關機

長按 $\odot$ 鍵3秒來開機，然後主機指示燈亮起，並進入待機狀態。當主機未充電和暫停，長按 $\odot$ 鍵3秒來關機。

提示：若主機處於充電狀態時，會自動開機且無法關機。

## 快速建圖

首次設定網路後，根據APP指引進行快速建圖，主機將僅建圖兼不執行清潔工作。主機自動返回全能底座後，即建圖完成和自動儲存地圖。

## 暫停

主機處於運作狀態時，短按主機上的任意鍵暫停。

提示：暫停期間，建議不要搬起或者移動主機，以免產生定位偏差，導致主機無法回充、地圖遺失等。

## 休眠

若暫停時間超過10分鐘，主機會自動進入休眠狀態，在休眠狀態下，主機指示燈熄滅，短按主機上的任意鍵即可喚醒主機。

## 斷點續掃

在清掃過程中，當電量過低時，主機會自動返回全能底座充電；充電至合適電量後，主機將會自行返回中斷位置以繼續清掃。

## 兒童鎖設定

長按主機上的  鍵 3 秒，兒童鎖開啟或關閉。

提示：兒童鎖開啟時，將會無法操作主機上的按鍵。

## 集塵功能

主機完成掃拖同步、先掃後拖或純掃地任務，然後自動回充後，全能底座便會自動開始集塵。

提示：

- 主機中途返回清洗拖布時，全能底座不會自動集塵。
- 若在 APP 關閉自動集塵功能，全能底座則不會自動集塵。

## 掃拖同步

### ① 開始運作

確定主機已安裝拖布組件等零件，清水箱亦已加水。在 APP 中選擇掃拖同步模式，再使用 APP 或短按主機上的  鍵來啟動清潔。主機將從全能底座出發，並根據所建地圖規劃的最佳清潔方案，執行清潔任務。

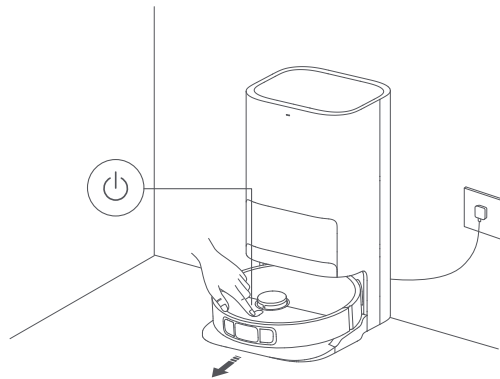

提示：

- 為避免拖布打濕地毯，請在 APP 中手動新增地毯區域，並設置相應的清潔方式。
- 首次使用建議全程跟隨主機，協助清理可能影響主機工作的物品。
- 若某些區域可能卡住主機或主機運行時會刮傷家具表面，可在手機 APP 設置禁區，阻止主機進入此類區域。
- 強力反光環境、黑暗環境及長毛地毯區域，一定影響掃拖機運行。
- 主機出發前，會先打濕拖布，請耐心等待。
- 啟動前，確定全能底座已接上電源，主機也連接全能底座。
- 為了確保主機完成掃拖後，順利返回全能底座，建議主機從全能底座出發。主機運行過程中，請勿隨意移動全能底座、清水箱、污水箱及清洗架。

## ② 自動中途回洗

清潔過程中，主機將根據已清潔面積，自動返回全能底座清洗拖布。清洗完成後，繼續執行清潔任務。

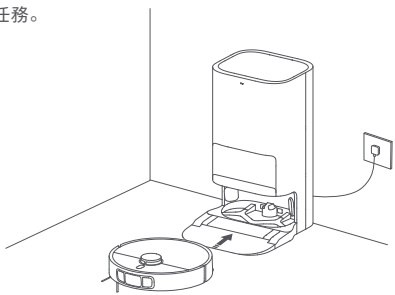

## ③ 自動集塵，並清洗和風乾拖布

主機完成工作和回充後，全能底座開始自動集塵，然後清洗和烘乾拖布。

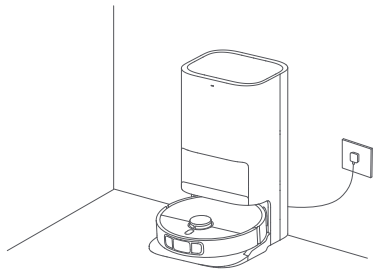

## ④ 清理污水箱

清洗和風乾拖布後，請即時清潔污水箱，以免產生異味。

## 先掃後拖

確定主機已安裝拖布組件等零件，清水箱也已加水。在APP中選擇先掃後拖模式，然後使用APP或短按主機上的 $\odot$ 鍵來啟動清潔，主機將抬升拖布組件和開始清掃。清掃完成後，返回全能底座自動集塵和打濕拖布，然後放下拖布組件和開始拖地。

## 純掃地

在APP中選擇純掃地模式，然後使用APP或短按主機上的 $\odot$ 鍵來啟動清潔。主機將抬升拖布組件，然後從全能底座出發和啟動清掃。清掃任務完成後，返回全能底座自動集塵。

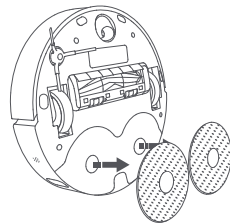

提示：若取下拖布組件，主機將在啟動後，自動執行純掃地任務。

## 純拖地

確定主機已安裝拖布組件等零件，清水箱也已加水。在APP中選擇純拖地模式，然後使用APP或短按主機上的 $\odot$ 鍵來啟動清潔。主機會先自動打濕拖布，然後從全能底座出發和開始拖地。拖地任務完成後，返回全能底座清洗和風乾拖布。

---

## 更多 APP 功能

### 地圖功能

APP外掛程式首頁顯示目前掃拖地圖，可在禁區設置內設置需要迴避的區域。在地圖管理中，編輯目前地圖。

### 清潔設置

可在清潔設置中，根據地面髒污狀況及需求，調整清潔模式、吸力大小和拖地水量。

### 底座設置

可在底座設置中，進行集塵和洗拖布設置。

集塵設置中，可開啟或關閉自動集塵功能，也可修改集塵頻率。

清洗拖布設置中，可調較回洗頻率。

提示：

- 使用選區/劃區清潔及地圖編輯功能前，需先完成首次建圖。
- 如欲了解更多功能，請參考APP。各功能具體情況，均以APP為準。

## 韌體升級

可在米家APP中升級主機韌體，升級前，請確保主機在全能底座上並且電量大於15%。

## 恢復原廠設定

若重啟主機後仍無法正常使用，請用工具按住重設鍵3秒，直到聽到語音提示開始恢復出廠設定，主機將恢復到出廠狀態。

## 重新啟動系統

當按鍵無回應或無法關機時，請嘗試重設系統，長按 $\odot$ 鍵15秒，再按 $\odot$ 鍵3秒重新啟動。

## 日常維護

### 部件保養

為使主機保持良好狀態，建議參考下表進行日常維護：

部件	清潔頻率	更換頻率
塵盒	視需要清潔	/
濾網（於塵盒安裝）	每2週清潔1次	3-6 個月
清水箱	每2週清潔1次	/
污水箱	建議每次使用後清潔	
清洗支架	每1-2週清潔1次	
主刷	每2週清潔1次	6-12 個月
邊刷	每2週清潔1次	3-6 個月
拖布	/	1-3 個月
萬向輪	每1個月清潔1次	/
LDS 鐳射感應器		
線鐳射傳感器		

部件	清潔頻率	更換頻率
防墜感應器	每1個月清潔1次	/
主機充電端口		
碰撞緩衝板		
主機集塵口		
主機底部		
全能底座機身		
全能底座充電彈片		
全能底座訊號發射區		
塵袋	/	約2.5個月，以實際使用情況為準

提示：

- 更換頻率，僅供參考。配件如有損壞，請即時更換，確保清潔效果。
- 如需移動或郵寄產品，請清空污水箱和清水箱，以免運送過程中，造成機器損壞。

## 更換塵袋

1. 滿塵後，從扣手處向外拉開集塵倉面蓋，拉住塵袋手柄取出塵袋和丟棄塵袋，然後用乾抹布擦拭乾淨濾網上的灰塵等髒物。

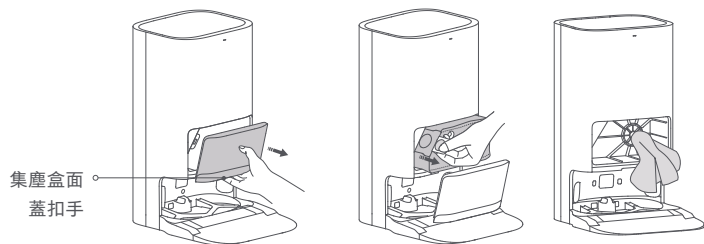

提示：向上拉起塵袋提手將密封塵袋，這可有效防止灰塵或髒物撒落。

2. 按圖示裝入新塵袋，並將塵袋手柄插入卡槽。安裝妥當後，裝回集塵倉面蓋。直至聽到「咔嚓」聲為止，確保安裝妥當。

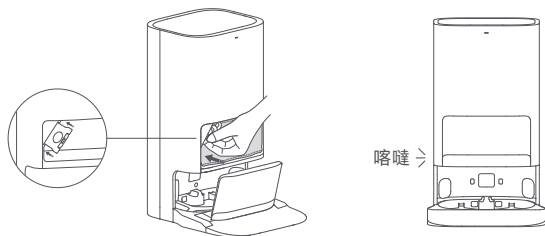

## 清潔清水箱和污水箱

1. 分別取出清水箱和污水箱，打開上蓋，倒掉箱內的水。

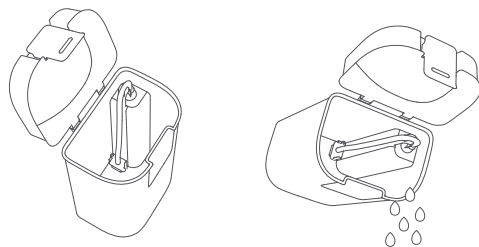

2. 用清水充分洗淨並擦乾水箱外部的殘留水漬，然後放回全能基座。

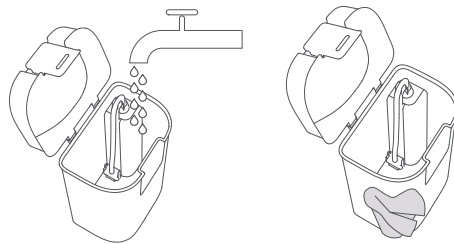

提示：清水箱和污水箱內的浮子和浮球，均為活動零件。請勿過度用力清洗，以免影響功能。

## 清潔底座底盤

1. 在APP中選擇底座清潔功能，並於主機自動退出全能底座後，手動取出清洗支架。隨後，全能底座自動向底座底盤注水。利用抹布或刷子，清理底座底盤和清洗支架上的髒污。

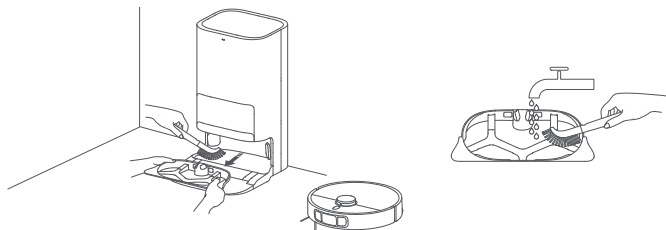

2. 等待3分鐘，全能底座自動抽走污水。利用乾抹布擦拭和清潔底座底盤和清洗支架，然後裝回清洗支架。底座底盤清潔完成後，放回主機至全能底座。或者，透過APP或短按主機  $\square$  鍵，指示主機返回全能底座。

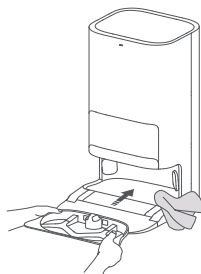

提示：日常使用和清潔時，請勿傾斜全能底座。若全能底座底盤出現積水，建議以抹布擦乾。

## 清潔感應器和充電端口

用柔軟乾布擦拭清理主機上的各個感應器和充電端口，包括：

- 主機底部的防墜感應器。
- 主機後部的充電端口。
- 主機頂部的 LDS 鐳射感應器。
- 主機前方的碰撞緩衝板和線鐳射傳感器。

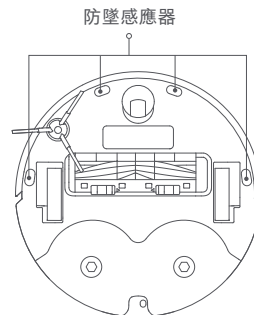
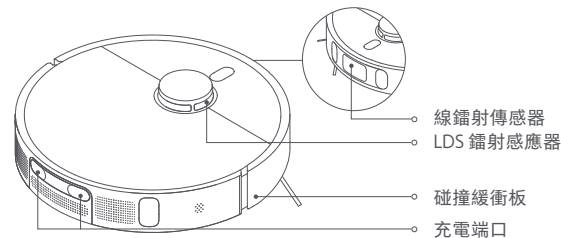

## 清潔主刷和邊刷

1. 將主機底部朝上，按下主刷罩釋放鍵以取下主刷罩。
2. 向上取出主刷，拔下兩端軸承，並清潔主刷軸。
3. 剪刀剪斷纏繞主刷的毛髮，並清除雜物。
4. 向上拔出邊刷，然後清潔。
5. 裝回邊刷、主刷和主刷罩，然後卡牢。

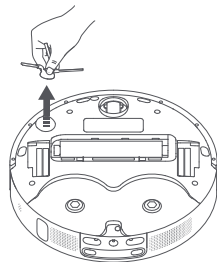
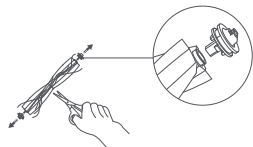
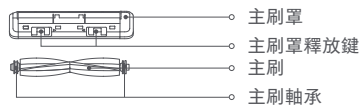

注意：毛髮纏繞過多或過緊時，請勿用力拉拽，以免損壞主刷。

## 清潔萬向輪

1. 翻轉機器，向上拔出萬向輪。
2. 清理輪體和輪軸上的毛髮和汙物。
3. 重新裝回萬向輪並壓緊。

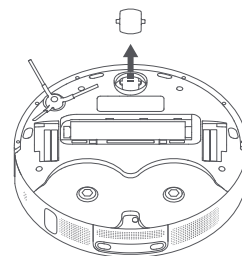
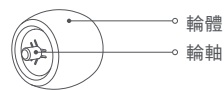

提示：

- 可借助小螺絲刀等工具撬出輪軸，請勿用力過猛。
- 可使用自來水沖洗，晾乾後裝回。

## 清潔全能底座

用柔軟乾布擦拭全能底座的充電彈片、集塵口及訊號發射區。

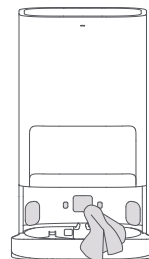

## 電池

主機內置高性能鋰離子電池組，為維持電池性能，日常使用時，請將主機保持充電狀態。

提示：若長時間不使用，請充滿電後關機存放，至少每三個月充電一次，避免電池因過度放電而受損。

## 基本參數

### 主機

產品名稱	智能吸塵器
產品型號	C102
產品尺寸	Φ 350 × 97 mm
鋰離子電池容量	4800 mAh ( 額定容量 ) 5200 mAh ( 標稱容量 )
充電時間	約 6.5 小時
產品淨重 ( 主機 )	3.67 kg
產品淨重 ( 含配件 )	12.3 kg
支援系統	Android 9.0或 iOS 12.0及以上版本
無線連接	Wi-Fi IEEE 802.11b/g/n 2.4 GHz、藍牙 4.2
充電電壓	20 V ===
額定電壓	14.4 V ===
額定功率	75 W
運作頻率	2400 – 2483.5 MHz
最大輸出功率	< 20 dBm

### 全能底座

產品型號	JZ2302
產品尺寸	586 × 427 × 340 mm
額定輸入	220–240 V~ 50/60 Hz
額定輸出	20 V === 1 A
功率 ( 集塵狀態 )	1000 W
功率 ( 清洗狀態 )	30 W
功率 ( 風乾+充電狀態 )	30 W
防水等級	IP20
耗電量	待機模式: ≤ 0.5 W
進入狀態時間	待機模式: ≤ 20 分鐘

在正常使用條件下，本設備的天線與消費者的身體之間應保持至少 20cm 的距離。

### اقرأ هذا الدليل بعناية قبل الاستخدام واحتفظ به للرجوع إليه مستقبلاً.

#### قيود الاستخدام

- هذا المنتج مخصص لتنظيف الأرضيات في بيئة منزلية فقط. لا تستخدمه في الخارج أو على الأسطح غير الأرضية أو في بيئة تجارية أو صناعية.
- يمكن للأطفال في سن 8 أعوام أو أكبر استخدام هذا الجهاز، وكذلك من يعانون من إعاقات جسدية أو حسية أو عقلية أو لديهم نقص في الخبرة والمعلومات بشرط الإشراف عليهم أو تزويدهم بتعليمات الاستخدام الآمن للجهاز وفهمهم للمخاطر المتعلقة به. يجب وضع الجهاز بعيداً عن متناول أيدي الأطفال. لا يجوز للأطفال العبث بالجهاز. ولا يجوز للأطفال القيام بأعمال التنظيف أو الصيانة دون إشراف شخص بالغ.
- هذا الجهاز مصمم للاستخدام فقط مع وحدة مزود الطاقة المتوفرة مع الجهاز.
- يحتوي هذا الجهاز على بطاريات لا يمكن استبدالها إلا من قبل أشخاص مختصين.
- يجب ألا يلعب الأطفال بهذا المنتج. تأكد من بقاء الأطفال والحيوانات الأليفة على مسافة آمنة من المكنسة الكهربائية الروبوت أثناء تشغيلها.
- إذا تلف طقم السلك، فيجب استبداله بطقم سلك خاص من الجهة المصنعة أو وكيل الخدمة التابع لها.
- لا تستخدم المكنسة الكهربائية الروبوت في منطقة معلقة فوق مستوى الأرض دون حاجز واقٍ.
- لا تقلب المكنسة الكهربائية الروبوت رأساً على عقب. لا تحرك المكنسة الكهربائية الروبوت باستخدام غطاء مستشعر الليزر LDS أو غطائها أو المصد الملحق بها كمقبض.
- استخدم المكنسة الكهربائية الروبوت في بيئات تكون فيها درجة الحرارة المحيطة أعلى من 0 درجة مئوية وأقل من 40 درجة مئوية. تأكد من عدم وجود سوائل أو مواد لاصقة على الأرضية.
- لا تقم بتركيب المكنسة الكهربائية الروبوت هذه أو شحنها أو استخدامها في الفسحات الخارجية أو في الحمامات أو بالقرب من حمام السباحة.

- 
- قد يكون هناك خطر إذا مر الجهاز فوق سلك إمداد الطاقة.
  - قم بإزالة العناصر الهشة أو الصغيرة من الأرض لمنع المكنسة الكهربائية الروبوت من الاصطدام بها وتحطيمها.
  - لا تضع الأطفال أو الحيوانات الأليفة أو أي شيء أعلى المكنسة الكهربائية الروبوت بغض النظر عن كونها ثابتة أو متحركة.
  - أبقِ الشعر والأصابع وأعضاء الجسم الأخرى بعيدة عن فتحة الشفط الخاصة بالمكنسة الكهربائية الروبوت.
  - لا تستخدم المكنسة الكهربائية الروبوت لتنظيف أي أسطح محترقة.
  - لا تقم بكنس الأجسام الصلبة أو الحادة.
  - قبل التنظيف أو إجراء الصيانة، أوقف تشغيل المكنسة الكهربائية الروبوت والمحطة الشاملة وافصلهما عن الطاقة.
  - لا تمسح المكنسة الكهربائية الروبوت أو المحطة الشاملة بقطعة قماش مبللة أو تشطفهما بأي سائل. بعد تنظيف الأجزاء القابلة للغسيل، قم بتجفيف تلك الأجزاء تمامًا قبل إعادة تركيبها واستخدامها.
  - تأكد من إيقاف المكنسة الكهربائية الروبوت عند نقلها ووضعها في عبوتها الأصلية إن أمكن.
  - يرجى استخدام هذا المنتج وفقًا للتعليمات الموجودة في دليل المستخدم. يتحمل المستخدمون مسؤولية أي خسارة أو ضرر ناتج عن الاستخدام غير الصحيح لهذا المنتج.

## البطاريات والشحن

### تحذير:

- لا تستخدم أي بطارية أو مجموعة أسلاك أو محطة شاملة تابعة لجهة أخرى. لا يمكن استخدام المكنسة الكهربائية الروبوت إلا مع المحطة الشاملة من طراز JZ2302.

- 
- لا يلزم اتخاذ أي إجراء من المستخدمين لتحويل المحطة الشاملة بين 50 و60 هرتز، ويمكن للمنتج تكييف نفسه لكُلٍّ من 50 و60 هرتز.
  - لا تفكّك البطارية أو المحطة الشاملة أو تصلحها، أو تعدلها بنفسك.
  - لا تضع المحطة الشاملة بالقرب من مصدر حرارة.
  - لا تستخدم قطعة قماش مبللة أو يدين مبللتين لمسح أو تنظيف موصلات شحن المحطة الشاملة.
  - إذا لم يتم استخدام المكنسة الكهربائية الروبوت لفترة طويلة، فقم بشحنها بالكامل، ثم أطفئها واحفظها في مكان بارد وجاف. أعد شحن المكنسة الكهربائية الروبوت مرة واحدة على الأقل كل 3 أشهر لتجنب التفريغ الزائد للبطارية.
  - لا تعرض الجهاز أو البطارية لدرجات حرارة مفرطة.
  - انتبه لخطر حدوث ماس كهربائي في أطراف توصيل الجهاز الذي يعمل بالبطارية أو البطارية بفعل أشياء معدنية.
  - تحتوي علبة بطارية ليثيوم أيون على مواد خطيرة على البيئة. قبل التخلص من المكنسة الكهربائية الروبوت، يُرجى أولاً إزالة علبة البطارية، ثم التخلص منها أو إعادة تدويرها وفقاً للقوانين واللوائح المحلية للبلد أو المنطقة التي تستخدم فيها.
  - لا تلحق الضرر بالبطارية عند إزالتها لتجنب حدوث ماس كهربائي أو تسرب السوائل. إذا سربت البطارية سائلاً، فامنع السائل من ملامسة بشرتك أو ملبسك، ثم امسحه على الفور بقطعة قماش جافة. ثم أرسل البطارية إلى منشأة إعادة تدوير مناسبة أو فريق خدمة ما بعد البيع المختص بالتخلص منها بصورة صحيحة.
  - عند إزالة البطاريات من المنتج، يُفضل استنفاد البطاريات والتأكد من فصل الطاقة عن المنتج.
- (1). قم بفك المسمار الموجود بالأسفل، ثم قم بإزالة الغطاء.
  - (2). افصل موصل البطارية، ثم أزل البطاريات. لا تتلف علبة البطارية لتجنب أي خطر حدوث إصابات.

3). أعد البطاريات إلى شركة متخصصة في إعادة تدوير.

- يجب إزالة البطارية من الجهاز قبل التخلص منه.

- يجب قطع اتصال الجهاز بمصدر التيار الكهربائي عند إزالة البطارية.

- يجب التخلص من البطارية بصورة آمنة.

معلومات السلامة من الليزر

• يتوافق مستشعر الليزر في هذا المنتج مع المعيار IEC 60825-1: 2014 ومعيار EN 60825-1:2014/A11:2021 لمنتجات الليزر الفئة 1. تجنب التواصل المباشر بالعين معه أثناء الاستخدام.

منتج الليزر الفئة 1

منتج الليزر المستهلك

EN 50689:2021

اقرأ التعليمات قبل الاستخدام. 

للاستخدام الداخلي فقط. 

للحصول على دليل إلكتروني مفصل، يُرجى الانتقال إلى [www.mi.com/global/service/userguide](http://www.mi.com/global/service/userguide) ليس للمنتج وضع استعداد أو حالة مكافئة أخرى فيما يتعلق بمتطلبات كفاءة الطاقة أو وظيفة إدارة الطاقة، ومن المرجح أن يكون استهلاك المنتج للطاقة أعلى من المنتجات الأخرى التي تليها هذه المتطلبات الوظيفية.

## نظرة عامة حول المنتج

### الملحقات

#### الملحقات المركبة مسبقًا



الفلتر

(مثبت مسبقًا على حجرة الغبار)

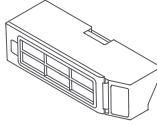

سلة الغبار

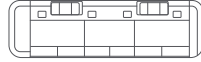

غطاء الفرشاة



الفرشاة الرئيسية

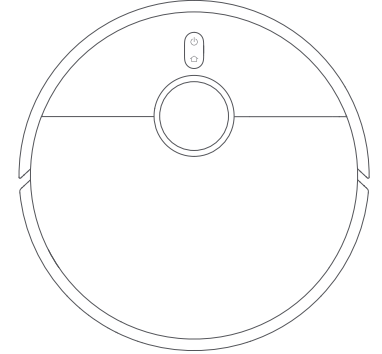

المكنسة الكهربائية الروبوت

#### الملحقات الأخرى

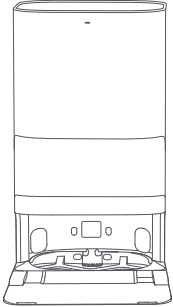

المحطة الشاملة

(الكيس المخصص للاستعمال مرة واحدة، وخزان المياه النظيفة، وخزان الماء المتسخ، وموسع قاعدة لوح الغسيل، شاملًا لوح الغسيل)

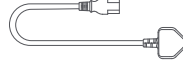

مجموعة الأسلاك



الفرشاة الجانبية

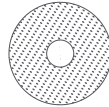

لوحة الممسحة \* 2

(مثبت مسبقًا على حامل لوحة الممسحة)



حامل لوحة الممسحة \* 2

**ملاحظة:** الرسوم التوضيحية للمنتج والملحقات وواجهة المستخدم في دليل المستخدم يتم توفيرها كمرجع فقط. وقد يختلف المنتج والوظائف الفعلية بسبب إدخال تحسينات على المنتج.

## المكنسة الكهربائية الروبوت والمستشعرات

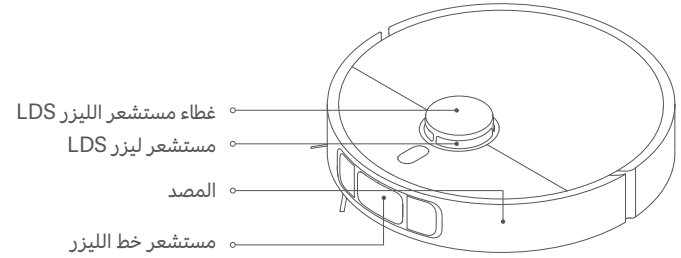
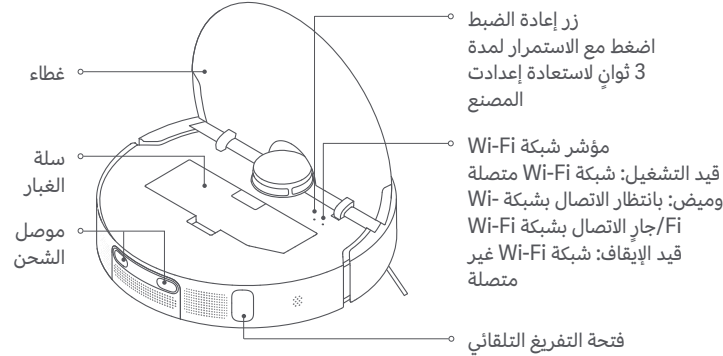
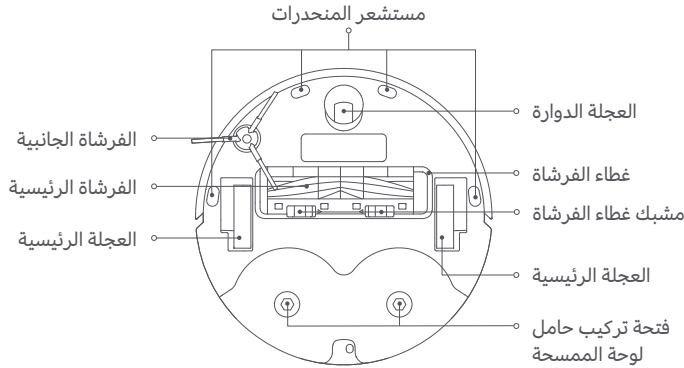

- اضغط مع الاستمرار لمدة ثلاث ثوانٍ للتشغيل أو إيقاف التشغيل
- اضغط لبدء التنظيف أو إيقافه مؤقتاً أثناء التشغيل
- اضغط للإيقاف المؤقت أثناء التشغيل
- اضغط أثناء الإيقاف المؤقت لإعادة المكنسة الكهربائية الروبوت إلى المحطة الشاملة للشحن
- اضغط لإيقاف العودة إلى قاعدة الشحن أثناء العودة إلى المحطة الشاملة
- اضغط مع الاستمرار لمدة ثلاث ثوانٍ لتمكين القفل ضد عبث الأطفال أو تعطيله.

### مؤشر

- أبيض: اكتمل التنظيف/التطهير/تم الشحن بالكامل
- أبيض وامض: العودة إلى الشحن/إعادة الترميم/تحديث البرنامج الثابت/ بانتظار الاتصال بشبكة Wi-Fi
- أبيض متدرج الشدة: جارٍ الشحن (مستوى البطارية متوسط/عالي)
- برتقالي وامض: خطأ في المكنسة الكهربائية الروبوت
- برتقالي: شبكة Wi-Fi مقطوعة الاتصال
- برتقالي متدرج الشدة: جارٍ الشحن (مستوى البطارية منخفض)

## فتحة التفريغ التلقائي

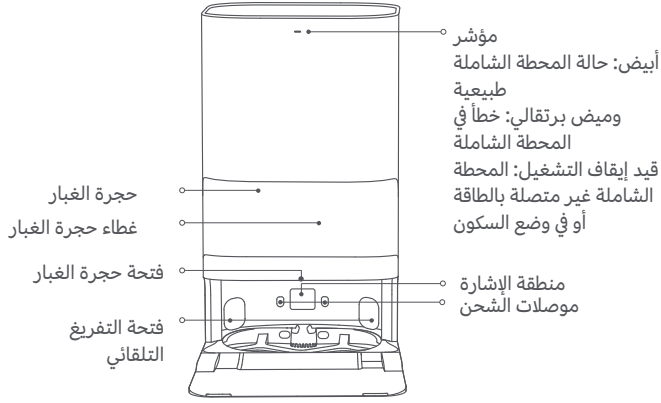

## كيس للاستعمال مرة واحدة

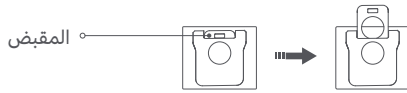

ملاحظة: تأتي المحطة الشاملة من المصنع مثبتة فيها مسبقًا كيس مخصص.

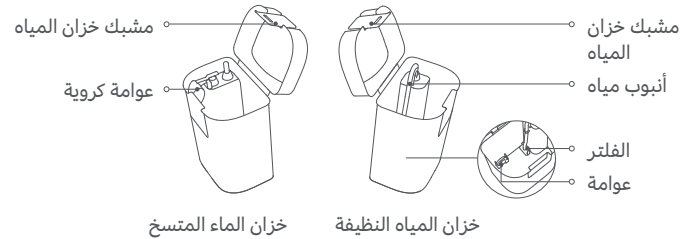
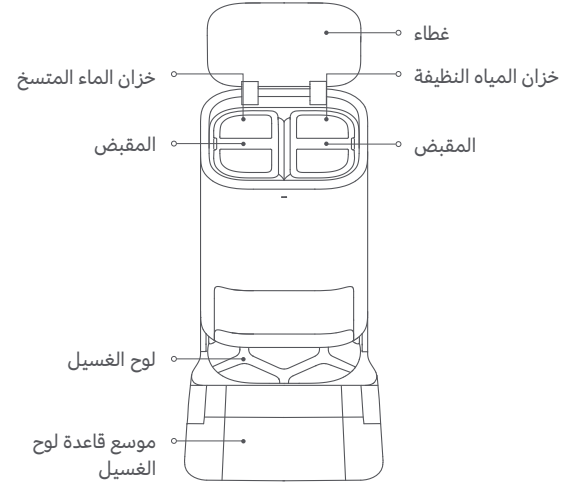

# طريقة التركيب

## وضع المحطة الشاملة

ضع المحطة الشاملة مقابل حائط على أرضية مسطحة وصلبة، مثل الأرضية الخشبية أو المبلطة. تأكد من وجود مساحة فارغة ارتفاعها أكثر من 0.82 متر، وطولها أكثر من 1.93 متر، وعرضها أكثر من 0.44 متر. تأكد من كون المحطة الشاملة في منطقة فيها إشارة Wi-Fi جيدة بالقرب من مأخذ كهربائي، ثم وصلها بالطاقة.

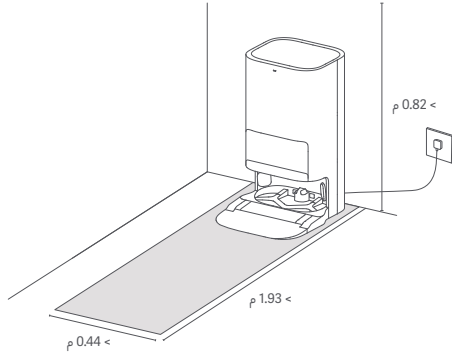

أدخل الموصل بثنيت باتجاه الأعلى في منفذ الطاقة حتى يبقى المؤشر باللون الأبيض.

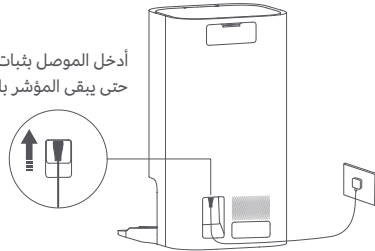

## إزالة الأغشية الواقية

قبل استخدام المكينة الكهربائية الروبوت، قم بإزالة الشرائط الواقية من كلا جانبيها.

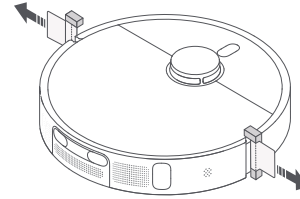

## تثبيت الفرشاة الجانبية ومجموعة الممسحة

ثبّت الفرشاة الجانبية ومجموعة الممسحة على التوالي كما هو موضح. ستأكد من تركيبهما بصورة صحيحة عند سماع صوت "طققة".

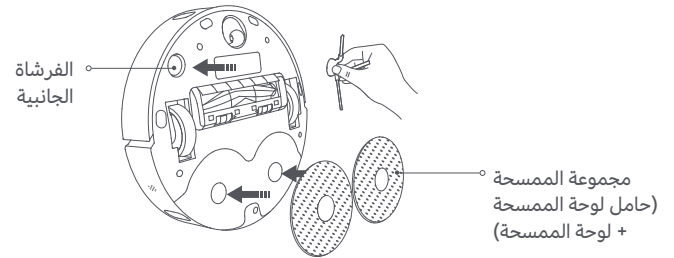

# طريقة الاستخدام

## إضافة الماء إلى خزان المياه النظيفة

املاً خزان المياه النظيفة بماء نظيف حتى الوصول إلى علامة الحد الأقصى لمستوى الماء.

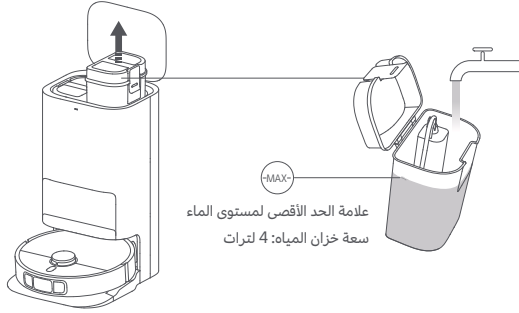

علامة الحد الأقصى لمستوى الماء  
سعة خزان المياه: 4 لترات

### ملاحظات:

- لا تضيف الماء فوق علامة الحد الأقصى لمستوى الماء (MAX).
- لا تضيف المياه الساخنة في خزان المياه، حيث قد يسبب ذلك تشوه الخزان.
- لا تضيف أي مادة مثل المنظفات بخلاف الماء النظيف لتجنب إتلاف المكنسة الكهربائية الروبوت.

## وضع المكنسة الكهربائية الروبوت

قبل الاستخدام، اضغط مع الاستمرار على الزر (⏻) على المكنسة الكهربائية الروبوت لمدة ثلاث ثوانٍ من أجل تشغيلها. بعد أن تصبح المكنسة الكهربائية الروبوت قيد التشغيل، ضعها على المحطة الشاملة، وتأكد من المحاذا الكاملة لموصلات الشحن على المكنسة الكهربائية الروبوت والمحطة. ينجح توصيل المكنسة الكهربائية الروبوت بالمحطة الشاملة عندما تسمع مطالبة صوتية لبدء الشحن.

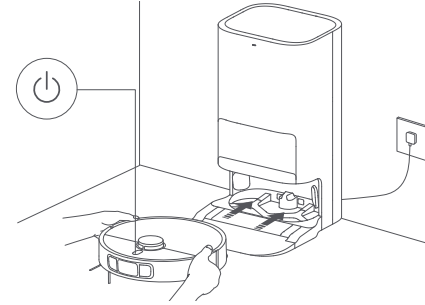

### ملاحظات:

- يوصى بالشحن الكامل للمكنسة الكهربائية الروبوت قبل استخدامها للمرة الأولى، إذا لم يكن ممكناً تشغيل المكنسة الكهربائية الروبوت بسبب انخفاض مستوى البطارية، فضع المكنسة الكهربائية الروبوت يدوياً على المحطة الشاملة لشحنها لبعض الوقت.
- عندما يجري شحن المكنسة الكهربائية الروبوت، سيتم تشغيلها تلقائياً ولا يمكن إيقاف تشغيلها.

## الاتصال بتطبيق Mi Home/Xiaomi Home

يعمل هذا المنتج من خلال تطبيق Mi Home/Xiaomi Home\*. استخدم تطبيق Mi Home/Xiaomi Home للتحكم في جهازك، وللتفاعل مع أجهزة المنزل الذكية الأخرى.



امسح كود QR ضوئيًا لتنزيل التطبيق وتثبيته. سيتم توجيهك إلى صفحة إعداد الاتصال في حال كان التطبيق مثبتًا بالفعل. أو ابحث عن "Mi Home/Xiaomi Home" في متجر التطبيقات لتنزيله وتثبيته.

افتح تطبيق Mi Home/Xiaomi Home، واضغط على "+" في أعلى الجانب الأيسر، ثم اتبع المطالبات لإضافة جهازك.

78FF9E4E

\* تتم الإشارة إلى التطبيق باسم تطبيق Xiaomi Home في أوروبا (عدا روسيا). وينبغي التعامل مع اسم التطبيق الذي يظهر على جهازك على أنه افتراضي.

### ملاحظات:

- تعمل المكنسة الكهربائية الروبوت مع تطبيق Mi Home/Xiaomi Home، وتدعم نظامي التشغيل Android 9.0 و iOS 12.0 أو الإصدارات الأحدث.
- يتم دعم شبكات Wi-Fi 2.4 جيجا هرتز فقط.
- ربما قد تم تحديث إصدار التطبيق، الرجاء اتباع التعليمات استنادًا إلى إصدار التطبيق الحالي.
- عندما تتصل المكنسة الكهربائية الروبوت بتطبيق Xiaomi Home بنجاح، فإنها تتصل بالشبكة بنجاح. يمكنك إعادة ضبط شبكة Wi-Fi لفصلها عن الشبكة.

## إعادة ضبط إعدادات Wi-Fi

اتخذ الخطوات التالية إذا تعذر توصيل المكنسة الكهربائية الروبوت بالشبكة بسبب إعادة ضبط جهاز التوجيه، أو نسيان كلمة المرور، أو لأسباب أخرى:

- يرجى فتح غطاء المكنسة الكهربائية الروبوت بحيث يمكنك رؤية مؤشر شبكة Wi-Fi.
- اضغط مطولًا على الزرين و و في آن واحد حتى تسمع صوتًا يشير إلى أن المكنسة الكهربائية الروبوت تنتظر تكوين الشبكة.
- عندما يومض مؤشر Wi-Fi، تتم إعادة تعيين اتصال Wi-Fi بنجاح.

## التشغيل/إيقاف التشغيل

اضغط مع الاستمرار على الزر لمدة ثلاث ثوانٍ لتشغيل المكنسة الكهربائية الروبوت. عندما يضيء المؤشر الموجود على المكنسة الكهربائية الروبوت، فهذا يعني أن المكنسة الكهربائية الروبوت تدخل في وضع الاستعداد. بينما تكون المكنسة الكهربائية الروبوت قيد إيقاف المؤقت ولا يتم شحنها، اضغط مع الاستمرار على زر لمدة ثلاث ثوانٍ لإيقاف تشغيلها.

**ملاحظة:** عندما يتم شحن المكنسة الكهربائية الروبوت، سيتم تشغيلها تلقائيًا ولا يمكن إيقاف تشغيلها.

## إنشاء خريطة سريعة

بعد تكوين الشبكة لأول مرة، اتبع التعليمات الموجودة في التطبيق لإنشاء خريطة بسرعة، وستبدأ المكنسة الكهربائية الروبوت في وضع الخريطة دون تنظيف. ستكتمل عملية وضع الخريطة عندما تعود المكنسة الكهربائية الروبوت إلى المحطة الشاملة، وسيتم حفظ الخريطة تلقائيًا.

## الإيقاف المؤقت

في أثناء عمل المكنسة الكهربائية الروبوت، اضغط على أي زر لإيقافها مؤقتًا.

**ملاحظة:** لا ترفع أو تحرك المكنسة الكهربائية الروبوت أثناء إيقافها مؤقتًا. خلاف ذلك، قد تتعرض لأخطاء في التنقل قد تمنع المكنسة الكهربائية الروبوت من العودة إلى المحطة الشاملة أو تسبب في فقدان الخريطة.

## وضع السكن

ستدخل المكنسة الكهربائية الروبوت في وضع السكن تلقائيًا بعد أن تتوقف مؤقتًا لمدة 10 دقائق، وسوف ينطفئ مؤشرها. لتنشيطها، قم بالضغط على أي زر في المكنسة الكهربائية الروبوت.

## استئناف التنظيف

لجعلها تبدأ من المحطة. بعد ذلك، ستخطط المكنسة الكهربائية الروبوت لمسار التنظيف الأمثل وتؤدي مهمة التنظيف بناءً على الخريطة التي تم إنشاؤها.

إذا بدأت بطارية المكنسة الكهربائية الروبوت في النفاذ أثناء مهمة تنظيف، فستعود تلقائيًا إلى المحطة الشاملة للشحن. وبمجرد شحن المكنسة الكهربائية الروبوت بالكامل، تستأنف التنظيف من حيث توقفت.

## إعدادات القفل ضد عبث الأطفال

لتمكن القفل ضد عبث الأطفال أو تعطيله، اضغط مع الاستمرار على الزر  الموجود في المكنسة الكهربائية الروبوت لمدة ثلاث ثوانٍ.

**ملاحظة:** عندما يتم تمكين القفل ضد عبث الأطفال، لن تعمل الأزرار الموجودة على المكنسة الكهربائية الروبوت.

## تفريغ الغبار

عندما تعود المكنسة الكهربائية الروبوت تلقائيًا إلى المحطة الشاملة للشحن بعد إكمال مهمة كنس ومسح، أو مهمة كنس قبل مسح، أو مهمة كنس، ستبدأ المحطة الشاملة تلقائيًا في تفريغ حجرة الغبار.

### ملاحظات:

- عندما تعود المكنسة الكهربائية الروبوت في وسط المهمة إلى المحطة الشاملة لتنظيف لوحات الممسحة، لن تفرغ المحطة حجرة الغبار تلقائيًا.
- إذا تم تعطيل وظيفة التفريغ التلقائي للغبار في التطبيق، فلن تفرغ المحطة الشاملة حجرة الغبار تلقائيًا.

## الكنس والمسح

### ① بدء التنظيف

قبل البدء، تأكد من تثبيت مجموعة الممسحة والأجزاء الضرورية الأخرى على المكنسة الكهربائية الروبوت وإضافة الماء إلى خزان المياه النظيفة. حدد وضع الكنس والمسح في التطبيق، واستخدم التطبيق أو اضغط على الزر  الموجود على المكنسة الكهربائية الروبوت

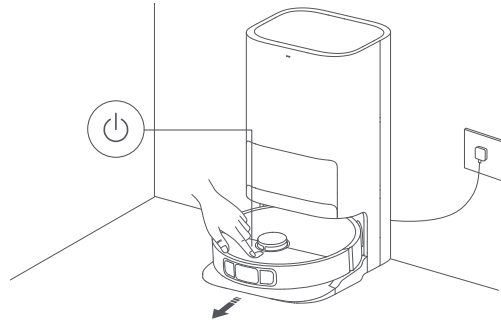

### ملاحظات:

- لمنع تبلل السجاد عند المسح، يمكنك إضافة المناطق المغطاة بالسجاد يدويًا في التطبيق واختيار طريقة تنظيف السجاد.
- عند استخدام المكنسة الكهربائية الروبوت للمرة الأولى، يُنصح بمتابعة المكنسة الكهربائية الروبوت طوال العملية بأكملها وإزالة أي أشياء قد تؤثر في عملها.
- إذا كانت المكنسة الكهربائية الروبوت تعلق أو تخدش سطح الأثاث في مناطق معينة، يمكنك تحديد مناطق محظورة في التطبيق لمنع المكنسة الكهربائية الروبوت من الدخول إلى تلك المناطق.
- عندما تعمل المكنسة الكهربائية الروبوت على منطقة مغطاة بسجاد طويل الشعر، أو في البيئات المظلمة، أو في البيئات ذات الأسطح العاكسة للغاية، فقد يتأثر أداءها إلى حد ما.
- سترطب المكنسة الكهربائية الروبوت لوحات الممسحة قبل البدء، فيرجى التحلي بالصبر.
- قبل البدء، تأكد من توصيل المحطة الشاملة بالطاقة ومن توصيل المكنسة الكهربائية الروبوت بالمحطة الشاملة.
- لضمان أن بإمكان المكنسة الكهربائية الروبوت العودة إلى المحطة الشاملة بنجاح بعد الانتهاء من الكنس والمسح، يوصى بجعل المكنسة الكهربائية الروبوت تبدأ من المحطة الشاملة. لا تحرك المحطة الشاملة، أو خزان المياه النظيفة، أو خزان الماء المتسخ أو لوح الغسيل أثناء التنظيف.

## ② العودة تلقائيًا لتنظيف لوحات الممسحة في منتصف المسافة

أثناء التنظيف، ستعود المكنسة الكهربائية الروبوت تلقائيًا إلى المحطة الشاملة لغسل لوحات الممسحة بعد أن تنظف مربعات معينة من المنطقة. بمجرد غسل لوحات الممسحة، ستستأنف المكنسة الكهربائية الروبوت مهمة التنظيف.

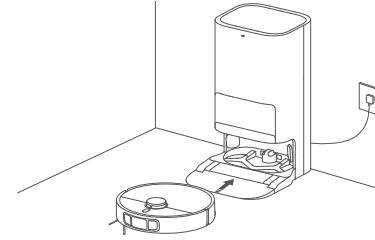

## ③ التفرغ التلقائي للغبار وتنظيف لوحة الممسحة والتجفيف الهوائي

بعد انتهاء المكنسة الكهربائية الروبوت من مهمة التنظيف والعودة إلى المحطة الشاملة لشحنها، ستبدأ المحطة الشاملة تلقائيًا في تفرغ الغبار، ثم تنظيف لوحات الممسحة وتجفيفها هوائيًا.

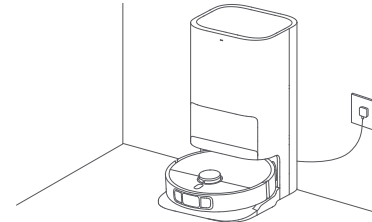

## ④ تنظيف خزان المياه المتسخة

بعد تنظيف لوحات الممسحة وتجفيفها هوائيًا، يرجى تنظيف خزان الماء المتسخ في الوقت المناسب لمنع انبعاث الروائح.

## الكنس قبل المسح

قبل البدء، تأكد من تثبيت مجموعة الممسحة على المكنسة الكهربائية الروبوت وإضافة الماء إلى خزان المياه النظيفة. حدد وضع الكنس قبل المسح في التطبيق، واستخدم التطبيق أو اضغط على الزر الموجود على المكنسة الكهربائية الروبوت لبدء مهمة التنظيف، حينئذ سترفع المكنسة الكهربائية الروبوت مجموعة الممسحة من أجل الكنس. بمجرد الانتهاء من الكنس، ستعود المكنسة إلى المحطة الشاملة لتفريغ حجرة الغبار تلقائيًا وترطيب لوحات الممسحة، ثم ستنزّل مجموعة الممسحة لبدء المسح.

## الكنس

حدد وضع الكنس في التطبيق، ثم استخدم التطبيق أو اضغط على الزر الموجود على المكنسة الكهربائية الروبوت لبدء التنظيف، وسترفع المكنسة الكهربائية الروبوت مجموعة الممسحة وتبدأ من المحطة الشاملة من أجل الكنس. بمجرد الانتهاء من الكنس، ستعود المكنسة إلى المحطة الشاملة لتفريغ حجرة الغبار تلقائيًا.

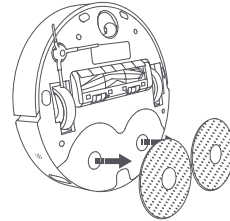

**ملاحظة:** إذا لم يتم تثبيت مجموعة الممسحة، فستنفذ المكنسة الكهربائية الروبوت وضع الكنس تلقائيًا بعد البدء.

## المسح

قبل البدء، تأكد من تثبيت مجموعة الممسحة والأجزاء الضرورية الأخرى على المكنسة الكهربائية الروبوت وإضافة الماء إلى خزان المياه النظيفة. حدد وضع المسح في التطبيق، واستخدم التطبيق أو اضغط على الزر ١ الموجود على المكنسة الكهربائية الروبوت من أجل بدء التنظيف. بعد ذلك، سترطب المكنسة الكهربائية الروبوت لوحات الممسحة تلقائيًا أولاً ثم تغادر المحطة الشاملة من أجل بدء المسح. بمجرد الانتهاء من المسح، ستعود إلى المحطة الشاملة لغسل لوحات الممسحة وتجفيفها هوائياً.

## المزيد من وظائف التطبيق

### إعدادات الخريطة

تعرض الصفحة الرئيسية للتطبيق الخريطة الحالية المستخدمة في الكنس والمسح. يمكنك تعيين مناطق ليتم تجنبها في الإعدادات الخاصة بالمناطق المحظورة وتعديل الخريطة الحالية في إدارة الخريطة.

### إعدادات التنظيف

في إعدادات التنظيف، يمكنك ضبط وضع التنظيف، ومستوى الشفط، ومعدل تدفق المياه بناءً على اتساح الأرضية والاحتياجات المحددة.

### إعدادات المحطة الشاملة

يمكن تكوين عملية تفرغ الغبار وتنظيف لوحة الممسحة في إعدادات المحطة الشاملة.

في إعدادات تفرغ الغبار، يمكنك تمكين وظيفة التفرغ التلقائي للغبار أو تعطيلها وتغيير معدل تكرارها.

في إعدادات تنظيف لوحة الممسحة، يمكنك ضبط تكرار عودة المكنسة الكهربائية الروبوت إلى المحطة لتنظيف لوحات الممسحة.

### ملاحظات:

- قبل استخدام المنطقة المحددة/التنظيف المحدود أو تحرير الخريطة، يجب إنشاء خريطة.
- لمزيد من الوظائف، يُرجى الرجوع إلى التطبيق، تخضع تفاصيل كل وظيفة إلى التطبيق.

## تحديث البرنامج الثابت

يمكنك تحديث البرنامج الثابت للمكنسة الكهربائية الروبوت عبر تطبيق Mi Home/Xiaomi Home. قبل التحديث، تأكد من وجود المكنسة الكهربائية الروبوت على المحطة الشاملة وأن مستوى بطاريتها أكثر من 15%.

## استعادة إعدادات المصنع

إذا لم تعمل المكنسة الكهربائية الروبوت بشكل صحيح بعد إعادة تشغيلها، فيمكنك استخدام دبوس للضغط على زر إعادة الضبط لمدة ثلاث ثوانٍ حتى تسمع صوتاً يشير إلى أن المكنسة الكهربائية الروبوت تستعيد إعدادات المصنع. سيعيد ذلك ضبط المكنسة الكهربائية الروبوت إلى إعدادات المصنع الأصلية.

## إعادة تشغيل المكنسة الكهربائية الروبوت

إذا توقفت المكنسة الكهربائية الروبوت عن الاستجابة أو تعذّر إيقاف تشغيلها، فاضغط مع الاستمرار على الزر ١ لمدة 15 ثانية لفرض إيقاف تشغيلها. ثم اضغط مع الاستمرار على الزر ٢ لمدة ثلاث ثوانٍ لتشغيل المكنسة الكهربائية الروبوت.

## العناية والصيانة

### القطع

لحفاظ على المكنسة الكهربائية الروبوت في حالة جيدة، يُستحسن الرجوع إلى الجدول التالي للصيانة الروتينية.

تكرار الاستبدال	تكرار التنظيف	الجزء
/	التنظيف كل شهر	مستشعر المنحدرات
		موصلات شحن المكنسة الكهربائية الروبوت
		المصدر
		فتحات التفريغ التلقائي للمكنسة الكهربائية الروبوت
		الجزء السفلي من المكنسة الكهربائية الروبوت
		المحطة الشاملة
		موصلات شحن المحطة الشاملة
		منطقة إشارة المحطة الشاملة
استبدل كل شهرين ونصف تقريبًا حسب الاستخدام الفعلي	/	كبس للاستعمال مرة واحدة

#### ملاحظات:

- معدل تكرار الاستبدال مرجعي فقط. في حال تلف أي جزء، يجب استبداله على الفور لضمان التنظيف الفعال.
- لنقل المكنسة الكهربائية الروبوت أو شحنها، يرجى إفراغ خزانات المياه النظيفة والمتسخة لتجنب تعرض المكنسة الكهربائية الروبوت للتلف أثناء النقل.

تكرار الاستبدال	تكرار التنظيف	الجزء
/	التنظيف حسب الحاجة	سلة الغبار
3 - 6 أشهر	التنظيف كل أسبوعين	الفلتر (مركب مسبقًا على حجرة الغبار)
/	التنظيف كل أسبوعين	خزان المياه النظيفة
	يوصى بالتنظيف بعد كل استخدام	خزان الماء المتسخ
	التنظيف كل أسبوع إلى أسبوعين	لوحة الغسيل
6-12 شهرًا	التنظيف كل أسبوعين	الفرشاة الرئيسية
3 - 6 أشهر	التنظيف كل أسبوعين	الفرشاة الجانبية
1-3 أشهر	/	لوحة الممسحة
/	التنظيف كل شهر	العجلة الدوارة
		مستشعر ليزر LDS
		مستشعر خط الليزر

## تنظيف خزاني المياه النظيفة والمتسخة

1. أزل كلاً من خزاني المياه النظيفة والمتسخة، وافتح غطاءيهما، واسكب الماء إلى خارجهما.

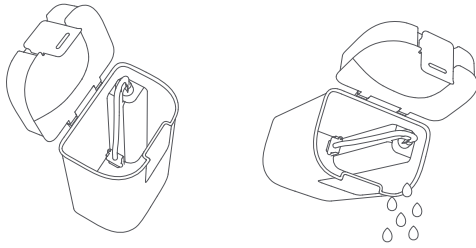

2. استخدم ماءً نظيفاً لغسل الخزائين بالكامل، ثم امسح الجزء الخارجي من الخزائين وجففه قبل إعادة إدخالهما في المحطة الشاملة.

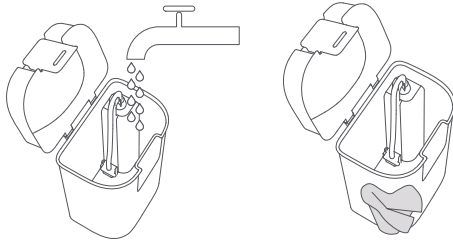

**ملاحظة:** كل من العوامة في خزان المياه النظيفة والعوامة الكروية في خزان الماء المتسخ هما أجزاء قابلة للنقل. لا تستخدم قوة مفرطة عند تنظيفهما لتجنب إتلافهما.

## استبدال الكيس المخصص للاستعمال مرة واحدة

1. عندما يكون الكيس المخصص للاستعمال مرة واحدة ممتلئاً، اسحب الغطاء من فتحة حجرة الغبار. أخرج الكيس المخصص للاستعمال مرة واحدة باستخدام المقبض، وتخلص منه. ثم استخدم قطعة قماش جافة لمسح أي أوساخ من الفلتر.

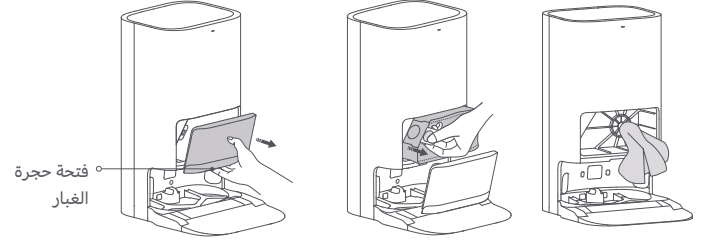

**ملاحظة:** سيؤدي سحب مقبض الكيس المخصص للاستعمال مرة واحدة إلى إغلاق الكيس لمنع الغبار والأوساخ من السقوط عرضياً.

2. ثبت كيساً جديداً مخصصاً للاستعمال مرة واحدة كما هو موضح وأدخل مقبض الكيس في الفتحة. ثم أعد وضع غطاء حجرة الغبار، وسيكون قد تمتثيته بصورة صحيحة عندما تسمع صوت "طقطقة".

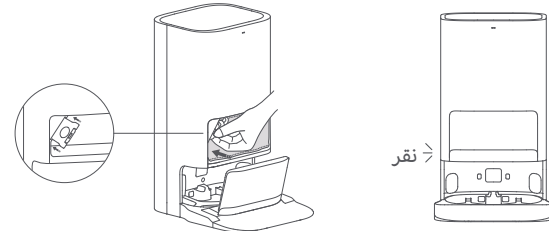

## تنظيف المستشعرات وموصلات الشحن

استخدم قطعة قماش ناعمة لتنظيف المستشعرات ونقاط اتصال الشحن في المكنسة الكهربائية الروبوت، بما في ذلك:

- مستشعرات المنحدرات في أسفل المكنسة الكهربائية الروبوت.
- موصلات الشحن موجودة على الجزء الخلفي من المكنسة الكهربائية الروبوت.
- يوجد مستشعر ليزر LDS في الجزء العلوي للمكنسة الكهربائية الروبوت.
- المصد ومستشعر خط الليزر في الجزء الأمامي من المكنسة الكهربائية الروبوت.

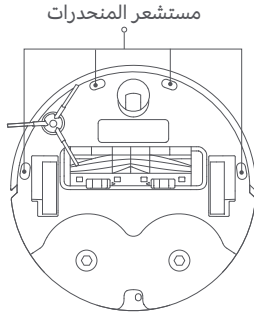
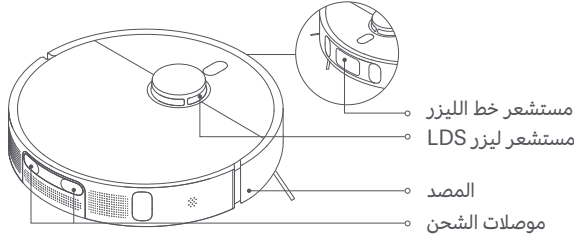

## تنظيف لوح الغسيل وقاعدة لوح الغسيل

1. حدد وظيفة تنظيف المحطة الشاملة في التطبيق وستعاد المكنسة الكهربائية الروبوت المحطة الشاملة تلقائيًا. أزل لوح الغسيل يدويًا، ومن ستضع المحطة الشاملة الماء تلقائيًا في قاعدة لوح الغسيل. استخدم قطعة قماش أو فرشاة لتنظيف أي أوساخ من القاعدة ولوح الغسيل.

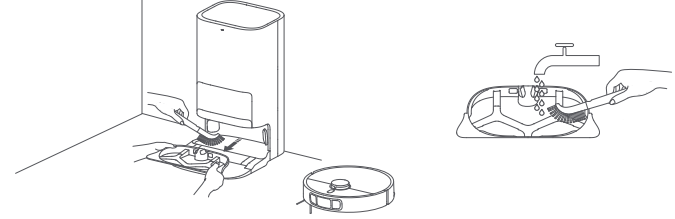

2. انتظر لمدة ثلاث دقائق وستصرف المحطة الشاملة الماء المتسخ تلقائيًا. استخدم قطعة قماش جافة لمسح قاعدة لوح الغسيل ولوح الغسيل، ثم أعد تثبيت لوح الغسيل. بمجرد تنظيف القاعدة، يمكنك وضع المكنسة الكهربائية الروبوت يدويًا على المحطة الشاملة، أو استخدام التطبيق، أو الضغط على الزر الموجود على المكنسة الكهربائية الروبوت لإعادة تشغيلها.



**ملاحظة:** لا تملأ المحطة الشاملة أثناء الاستخدام أو التنظيف اليومي. إذا تجمع الماء في قاعدة لوح الغسيل، فجففه بقطعة قماش.

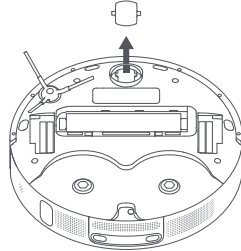
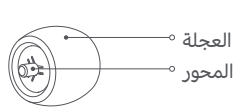

#### ملاحظات:

- يمكن استخدام مفك براغ صغير أو أداة براغي أخرى لإخراج العجلة برفق وإزالتها.
- يمكن تنظيف العجلة بالماء وإعادة تركيبها بعد التجفيف.

### تنظيف المحطة الشاملة

نُظِّف موصلات الشحن، وفتحات التفريغ التلقائي، ومنطقة الإشارة الخاصة بالمحطة الشاملة بقطعة قماش ناعمة وجافة.

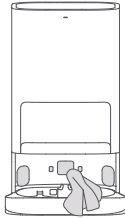

### البطارية

تحتوي المكينة الكهربائية الروبوت على حزمة بطارية ليثيوم أيون عالية الأداء. يرجى التأكد من أنها تظل مشحونة بشكل جيد أثناء الاستخدام اليومي للحفاظ على الأداء الأمثل للبطارية.

**ملاحظة:** إذا لم يتم استخدام المكينة الكهربائية الروبوت لفترة طويلة، فقم بإيقاف تشغيلها ووضعها جانبًا. لمنع التلف الناتج عن التفريغ الزائد، يجب إعادة شحن المكينة الكهربائية الروبوت مرة واحدة على الأقل كل ثلاثة أشهر.

### تنظيف الفرشاة والفرشاة الجانبية

1. اقلب المكينة الكهربائية الروبوت واضغط على المشابك لخلع غطاء الفرشاة.
2. ارفع الفرشاة للخارج، وأزل المحامل من كلا الطرفين، ونظف محور الفرشاة.
3. استخدم مقصًا لقص أي شعر متشابك حول الفرشاة، وأزل أي أوساخ.
4. اسحب الفرشاة الجانبية للأعلى ونظفها.
5. أعد تثبيت الفرشاة الجانبية، والفرشاة وغطاء الفرشاة، وتأكد من وضعها بإحكام في مكانها.

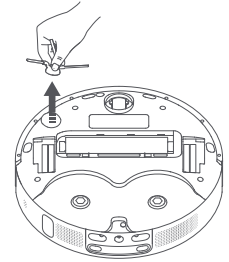
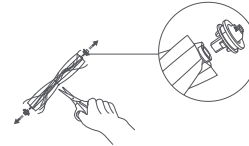
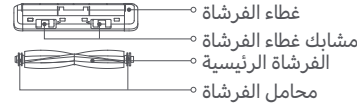

**تنبيه:** إذا كان الكثير من الشعر متشابكًا في الفرشاة، أو إذا كان الشعر متشابكًا بإحكام، فلا تشده بقوة، لأن ذلك قد يؤدي إلى تلف الفرشاة.

### تنظيف العجلات

1. اقلب المكينة الكهربائية الروبوت واسحب العجلة.
2. قم بإزالة الشعر والأوساخ وغيرها من الحطام من العجلة والمحور.
3. أعد إدخال العجلة واضغط عليها بقوة لإعادتها إلى مكانها.

## المواصفات

### المكنسة الكهربائية الروبوت

الاسم	المكنسة الكهربائية الروبوت
الطراز	C102
أبعاد المنتج	350 × 97 ملم
بطارية ليثيوم أيون	4800 مللي أمبير ساعة (السعة المقدرة) 5200 مللي أمبير ساعة (السعة الاسمية)
مدة الشحن	6,5 ساعات تقريبًا
الوزن الصافي (المكنسة الكهربائية الروبوت)	3.67 كجم
الوزن الصافي (مع الملحقات)	12.3 كجم
متوافق مع	Android 9.0 و iOS 12.0 أو الإصدارات الأحدث
الاتصال اللاسلكي	2.4 Wi-Fi IEEE 802.11b/g/n بلوتوث 4.2 جيجاهرتز،
جهد الشحن	20 فولت ===
الجهد المقدر	14.4 فولت ===
الطاقة المقدرة	75 واط
تردد التشغيل	2400-2483.5 ميغاهرتز
الحد الأقصى لطاقة الخرج	>20 ديسيبل مللي واط

### المحطة الشاملة

الطراز	JZ2302
أبعاد المنتج	340 × 427 × 586 ملم
الإدخال	220-240 فولت ~ 60/50 هرتز
الإخراج	20 فولت === 1 أمبير
الطاقة (أثناء تفريغ الغبار)	1000 واط
الطاقة (أثناء التنظيف)	30 واط
الطاقة (التجفيف الهوائي + الشحن)	30 واط
IP تصنيف	IP20
استهلاك الطاقة	وضع الاستعداد: ≥ 0.5 واط
الوقت اللازم لدخول الحالة	وضع الاستعداد: ≥ 20 د

أثناء الاستخدام العادي، يجب إبقاء هذا الجهاز على مسافة لا تقل عن 20 سم بين الهوائي وجسم المستخدم.

### معلومات التخلص وإعادة التدوير WEEE

جميع المنتجات التي تحمل هذا الرمز هي نفايات المعدات الكهربائية والإلكترونية (WEEE) وفقًا لتوجيه (EU/2012/19) التي لا ينبغي أن تختلط بالنفايات المنزلية التي لم يتم فرزها. وبدلاً من ذلك، يجب حماية صحة الإنسان والبيئة بتسليم معدات النفايات إلى نقطة تجميع مخصصة معينة من قبل الحكومة أو السلطات المحلية لإعادة تدوير نفايات المعدات الكهربائية والإلكترونية. سيساعد التخلص الصحيح وإعادة التدوير على منع النتائج السلبية المحتملة على البيئة وصحة الإنسان. يرجى الاتصال بشركة التركيب أو السلطات المحلية للحصول على مزيد من المعلومات حول الموقع بالإضافة إلى شروط وأحكام نقاط التجميع هذه.



**EU REP.**

Xiaomi Technology Netherlands B.V.  
Prinses Beatrixlaan 582, 2595BM, The Hague, The Netherlands  
contact@support.mi.com

**UK REP.**

Xiaomi Technology UK Limited  
Davidson House, Forbury Square, Reading, Berkshire RG1 3EU  
contact@support.mi.com

- For further information, please go to [www.mi.com](http://www.mi.com)  
Manufactured for: Xiaomi Communications Co., Ltd.  
Manufactured by: Dreame (Tianjin) Information Technology Co., Ltd.  
(a Mi Ecosystem company)  
Address: Room 2112-1-1, South District, Finance and Trade Center, No.6975 Yazhou Road, Dongjiang Bonded Port Area, Tianjin Pilot Free Trade Zone, 300463 Tianjin, China

- 委託商：小米通訊技術有限公司  
製造商：追覓（天津）信息技術有限公司  
（小米生態鏈企業）

製造商地址：天津自貿試驗區（東疆保稅港區）亞洲路 6975 號金融貿易中心南區 1-1-2112  
（以下訊息僅香港市場適用）

服務電話：852-30773620

本產品售後服務請查詢官網：[www.mi.com/hk/service](http://www.mi.com/hk/service)（香港）

• لمزيد من المعلومات، الرجاء الانتقال إلى موقع [www.mi.com](http://www.mi.com)  
تم التصنيع لصالح شركة: Xiaomi Communications Co., Ltd.  
الجهة المصنعة: Dreame (Tianjin) Information Technology Co., Ltd.  
(إحدى شركات نظام Mi الشامل)

Room 2112-1-1, South District, Finance and Trade Center, No.6975 Yazhou Road, Dongjiang Bonded Port Area, Tianjin Pilot Free Trade Zone, 300463 Tianjin, China: العنوان:

**Made in China**

