

EN

ES

FR

PT



## Quick Start Guide



Scan the QR code with the EZVIZ App  
to add the device to your account.  
Please keep it for further reference.



COPYRIGHT © Hangzhou EZVIZ Software Co., Ltd.. ALL RIGHTS RESERVED.

Any and all information, including, among others, wordings, pictures, graphs are the properties of Hangzhou EZVIZ Software Co., Ltd. (hereinafter referred to as "EZVIZ"). This user manual (hereinafter referred to as "the Manual") cannot be reproduced, changed, translated, or distributed, partially or wholly, by any means, without the prior written permission of EZVIZ. Unless otherwise stipulated, EZVIZ does not make any warranties, guarantees or representations, express or implied, regarding to the Manual.



### **About this Manual**

The Manual includes instructions for using and managing the product. Pictures, charts, images and all other information hereinafter are for description and explanation only. The information contained in the Manual is subject to change, without notice, due to firmware updates or other reasons. Please find the latest version in the **EZVIZ**™ website (<http://www.ezvizlife.com>).

### **Revision Record**

New release – January, 2019

### **Trademarks Acknowledgement**

 **EZVIZ**™, ™, and other EZVIZ's trademarks and logos are the properties of EZVIZ in various jurisdictions. Other trademarks and logos mentioned below are the properties of their respective owners.

### **Legal Disclaimer**

TO THE MAXIMUM EXTENT PERMITTED BY APPLICABLE LAW, THE PRODUCT DESCRIBED, WITH ITS HARDWARE, SOFTWARE AND FIRMWARE, IS PROVIDED "AS IS", WITH ALL FAULTS AND ERRORS, AND EZVIZ MAKES NO WARRANTIES, EXPRESS OR IMPLIED, INCLUDING WITHOUT LIMITATION, MERCHANTABILITY, SATISFACTORY QUALITY, FITNESS FOR A PARTICULAR PURPOSE, AND NON-INFRINGEMENT OF THIRD PARTY. IN NO EVENT WILL EZVIZ, ITS DIRECTORS, OFFICERS, EMPLOYEES, OR AGENTS BE LIABLE TO YOU FOR ANY SPECIAL, CONSEQUENTIAL, INCIDENTAL, OR INDIRECT DAMAGES, INCLUDING, AMONG OTHERS, DAMAGES FOR LOSS OF BUSINESS PROFITS, BUSINESS INTERRUPTION, OR LOSS OF DATA OR DOCUMENTATION, IN CONNECTION WITH THE USE OF THIS PRODUCT, EVEN IF EZVIZ HAS BEEN ADVISED OF THE POSSIBILITY OF SUCH DAMAGES.

TO THE MAXIMUM EXTENT PERMITTED BY APPLICABLE LAW, IN NO EVENT SHALL EZVIZ'S TOTAL LIABILITY FOR ALL DAMAGES EXCEED THE ORIGINAL PURCHASE PRICE OF THE PRODUCT.

EZVIZ DOES NOT UNDERTAKE ANY LIABILITY FOR PERSONAL INJURY OR PROPERTY DAMAGE AS THE RESULT OF PRODUCT INTERRUPTION OR SERVICE TERMINATION CAUSED BY: A) IMPROPER INSTALLATION OR USAGE OTHER THAN AS REQUESTED; B) THE PROTECTION OF NATIONAL OR PUBLIC INTERESTS; C) FORCE MAJEURE; D) YOURSELF OR THE THIRD PARTY, INCLUDING WITHOUT LIMITATION, USING ANY THIRD PARTY'S PRODUCTS, SOFTWARE, APPLICATIONS, AND AMONG OTHERS.

REGARDING TO THE PRODUCT WITH INTERNET ACCESS, THE USE OF PRODUCT SHALL BE WHOLLY AT YOUR OWN RISKS. EZVIZ SHALL NOT TAKE

ANY RESPONSIBILITIES FOR ABNORMAL OPERATION, PRIVACY LEAKAGE OR OTHER DAMAGES RESULTING FROM CYBER ATTACK, HACKER ATTACK, VIRUS INSPECTION, OR OTHER INTERNET SECURITY RISKS; HOWEVER, EZVIZ WILL PROVIDE TIMELY TECHNICAL SUPPORT IF REQUIRED.

SURVEILLANCE LAWS AND DATA PROTECTION LAWS VARY BY JURISDICTION. PLEASE CHECK ALL RELEVANT LAWS IN YOUR JURISDICTION BEFORE USING THIS PRODUCT IN ORDER TO ENSURE THAT YOUR USE CONFORMS TO THE APPLICABLE LAW. EZVIZ SHALL NOT BE LIABLE IN THE EVENT THAT THIS PRODUCT IS USED WITH ILLEGITIMATE PURPOSES.

IN THE EVENT OF ANY CONFLICTS BETWEEN THE ABOVE AND THE APPLICABLE LAW, THE LATTER PREVAILS.

### **Regulatory Information**

#### **FCC Information**

This device complies with Part 15 of the FCC Rules. Operation is subject to the following two conditions:

- (1) This device may not cause harmful interference, and
- (2) This device must accept any interference received, including interference that may cause undesired operation.

Note: This product has been tested and found to comply with the limits for a Class B digital device, pursuant to Part 15 of the FCC Rules. These limits are designed to provide reasonable protection against harmful interference in a residential installation. This product generates, uses, and can radiate radio frequency energy and, if not installed and used in accordance with the instructions, may cause harmful interference to radio communications. However, there is no guarantee that interference will not occur in a particular installation. If this product does cause harmful interference to radio or television reception, which can be determined by turning the equipment off and on, the user is encouraged to try to correct the interference by one or more of the following measures:

- Reorient or relocate the receiving antenna.
- Increase the separation between the equipment and receiver.
- Connect the equipment into an outlet on a circuit different from that to which the receiver is connected.
- Consult the dealer or an experienced radio/TV technician for help.

Please take attention that changes or modification not expressly approved by the party responsible for compliance could void the user's authority to operate the equipment.

This equipment should be installed and operated with a minimum distance 20cm between the radiator and your body.

#### **Industry Canada ICES-003 Compliance**

This device meets the CAN ICES-3 (B)/NMB-3(B) standards requirements.

This device complies with Industry Canada licence-exempt RSS standard(s). Operation is subject to the following two conditions:

- (1) this device may not cause interference, and
- (2) this device must accept any interference, including interference that may cause undesired operation of the device.

Under Industry Canada regulations, this radio transmitter may only operate using

an antenna of a type and maximum (or lesser) gain approved for the transmitter by Industry Canada. To reduce potential radio interference to other users, the antenna type and its gain should be so chosen that the equivalent isotropically radiated power (e.i.r.p.) is not more than that necessary for successful communication.

This equipment complies with IC RSS-102 radiation exposure limits set forth for an uncontrolled environment. This equipment should be installed and operated with minimum distance 20cm between the radiator & your body.



#### EU Conformity Statement

This product and - if applicable - the supplied accessories too are marked with "CE" and comply therefore with the applicable harmonized European standards listed under the Radio Equipment Directive 2014/53/EU, the EMC Directive 2014/30/EU, the RoHS Directive 2011/65/EU.



2012/19/EU (WEEE directive): Products marked with this symbol cannot be disposed of as unsorted municipal waste in the European Union. For proper recycling, return this product to your local supplier upon the purchase of equivalent new equipment, or dispose of it at designated collection points. For more information see: [www.recyclethis.info](http://www.recyclethis.info).



2006/66/EC and its amendment 2013/56/EU (battery directive): This product contains a battery that cannot be disposed of as unsorted municipal waste in the European Union. See the product documentation for specific battery information. The battery is marked with this symbol, which may include lettering to indicate cadmium (Cd), lead (Pb), or mercury (Hg). For proper recycling, return the battery to your supplier or to a designated collection point. For more information see: [www.recyclethis.info](http://www.recyclethis.info).

#### EC DECLARATION OF CONFORMITY

Hereby, Hangzhou EZVIZ Software Co.,Ltd. declares that the radio equipment type [CS-CV310] is in compliance with Directive 2014/53/EU.

The full text of the EC DECLARATION OF CONFORMITY is available at the following web link:

<http://www.ezvizlife.com/declaration-of-conformity>.

#### Safety Instruction

CAUTION: RISK OF EXPLOSION IF BATTERY IS REPLACED BY AN INCORRECT TYPE. DISPOSE OF USED BATTERIES ACCORDING TO THE INSTRUCTIONS. BATTERY IS NOT USER REPLACEABLE.

Due to the product shape and dimension, the name and address of the importer/manufacturer are printed on the package.

#### Customer Service

For more information, please visit [www.ezvizlife.com](http://www.ezvizlife.com).

Need help? Please visit "[www.ezvizlife.com/inter/page/contact-us](http://www.ezvizlife.com/inter/page/contact-us)" for our local contact details.

**SAVE THIS MANUAL FOR FUTURE REFERENCE**

DERECHOS DE AUTOR © Hangzhou EZVIZ Software Co., Ltd. TODOS LOS DERECHOS RESERVADOS.

Toda la información, incluyendo, textos, imágenes, gráficos, entre otros, son propiedad de Hangzhou EZVIZ Software Co., Ltd. (en lo sucesivo, "EZVIZ"). Este manual del usuario (en lo sucesivo, "el Manual") no se puede reproducir, cambiar, traducir o distribuir, parcial o totalmente, por ningún medio, sin el permiso previo por escrito de EZVIZ. Salvo que se disponga lo contrario, EZVIZ no garantiza, ni realiza declaraciones de ningún tipo, de forma expresa o implícita, en relación con el Manual.



### **Acerca de este Manual**

El manual incluye instrucciones para el uso y el manejo del producto. Las fotografías, cuadros, imágenes y cualquier otra información provista a continuación tienen fines descriptivos y explicativos únicamente. La información incluida en el Manual está sujeta a cambios sin previo aviso, por motivos de actualización de firmware u otros motivos. Encuentre la última versión en el sitio web **EZVIZ™** (<http://www.ezvizlife.com>).

### **Registro de Revisiones**

Nuevo lanzamiento – Enero, 2019

### **Reconocimiento de las marcas registradas**

 **EZVIZ™**,  y otras marcas registradas y logotipos de EZVIZ son propiedad de EZVIZ en diferentes jurisdicciones. Otras marcas y logotipos mencionados a continuación pertenecen a sus respectivos dueños.

### **Aviso legal**

HASTA EL GRADO MÁXIMO QUE PERMITA LA LEY APLICABLE, EL PRODUCTO DESCRIPTO, CON SU HARDWARE, SOFTWARE Y FIRMWARE SE PROPORCIONA "TAL COMO ES", CON TODAS LAS FALLAS Y ERRORES Y EZVIZ NO GARANTIZA, DE MANERA EXPRESA O IMPLÍCITA, LA COMERCIABILIDAD, LA CALIDAD SATISFACTORIA, LA IDONEIDAD PARA UN PROPÓSITO EN PARTICULAR Y LA NO VIOLACIÓN POR PARTE DE TERCEROS, ENTRE OTRAS. EN NINGÚN CASO EZVIZ, SUS DIRECTORES, FUNCIONARIOS, EMPLEADOS O REPRESENTANTES SERÁN RESPONSABLES ANTE USTED POR DAÑOS ESPECIALES, CONSECUENTES, SECUNDARIOS O INDIRECTOS, ENTRE OTROS, DAÑOS POR PÉRDIDA DE GANANCIAS DEL NEGOCIO, INTERRUPCIÓN DEL NEGOCIO O PÉRDIDA DE DATOS O DOCUMENTACIÓN, RELACIONADA CON EL USO DE ESTE PRODUCTO, AUNQUE SE HUBIERA NOTIFICADO A EZVIZ DE LA POSIBILIDAD DE DICHOS DAÑOS.

HASTA EL MÁXIMO GRADO PERMITIDO POR LA LEY APLICABLE, EN NINGÚN CASO LA RESPONSABILIDAD TOTAL DE EZVIZ POR TODOS LOS DAÑOS EXCEDERÁ EL PRECIO DE COMPRA ORIGINAL DEL PRODUCTO.

EZVIZ NO ASUME NINGUNA RESPONSABILIDAD POR LESIONES PERSONALES O DAÑOS A LA PROPIEDAD COMO RESULTADO DE LA INTERRUPCIÓN DEL PRODUCTO O LA TERMINACIÓN DEL SERVICIO CAUSADA POR: A) INSTALACIÓN O USO INCORRECTO DISTINTO AL SOLICITADO; B) PROTECCIÓN DE INTERESES NACIONALES O PÚBLICOS; C) FUERZA MAYOR; D) EL USO, INCLUYENDO POR USTED MISMO Y SIN LIMITACIÓN A UN TERCERO, DE LOS PRODUCTOS, SOFTWARE, APLICACIONES, ENTRE OTROS, DE ALGÚN TERCERO.

EN RELACIÓN AL PRODUCTO CON ACCESO A INTERNET, EL USO DEL PRODUCTO CORRERÁ COMPLETAMENTE POR SU CUENTA Y RIESGO. EZVIZ NO ASUMIRÁ NINGUNA RESPONSABILIDAD POR EL FUNCIONAMIENTO ANORMAL, ATENTADOS CONTRA LA

PRIVACIDAD U OTROS DAÑOS QUE DERIVEN DE ATAQUES CIBERNÉTICOS, ATAQUES DE HACKERS, INSPECCIÓN DE VIRUS U OTROS RIESGOS DE SEGURIDAD DE INTERNET; SIN EMBARGO, EZVIZ PROPORCIONARÁ APOYO TÉCNICO OPORTUNO SI ES NECESARIO. LAS LEYES DE VIGILANCIA Y LAS LEYES DE PROTECCIÓN DE DATOS VARÍAN POR JURISDICCIÓN. REVISE TODAS LAS LEYES PERTINENTES EN SU JURISDICCIÓN ANTES DE USAR ESTE PRODUCTO PARA GARANTIZAR QUE EL USO CUMPLA CON LA LEGISLACIÓN APLICABLE. EZVIZ NO SE RESPONSABILIZA POR EL USO DEL PRODUCTO CON FINES ILEGÍTIMOS.

EN CASO DE CUALQUIER CONFLICTO ENTRE LO ANTERIOR Y LA LEY APLICABLE, ÉSTA ÚLTIMA PREVALECE.

### Información regulatoria

#### Información de FCC

Cumplimiento con FCC: Este dispositivo cumple con la Parte 15 de la Normativa FCC. La operación está sujeta a las siguientes dos condiciones:

- (1) Que el dispositivo no cause interferencias nocivas, y
- (2) Que el dispositivo acepte cualquier interferencia recibida, incluida aquella que puede causar una funcionamiento indeseado.

Nota: Este producto fue probado y cumple con los límites para los dispositivos digitales de Clase B, según la parte 15 de la Normativa FCC. Estos límites están diseñados para proporcionar una protección razonable contra la interferencia nociva en una instalación residencial. Este producto genera, utiliza y puede irradiar energía de radiofrecuencia y si no está instalado y se utiliza de acuerdo con el manual de instrucciones puede causar interferencias nocivas a las radiocomunicaciones. Sin embargo, no hay garantía de que no ocurran interferencias en una instalación en particular. Si este producto causa interferencias nocivas en la recepción de televisión que puede determinarse apagando y encendiendo el equipo, se recomienda al usuario que intente corregir la interferencia tomando una o varias de las siguientes medidas:

- Reoriente o reubique la antena receptora.
- Aumente la separación entre el equipo y el receptor.
- Conecte el equipo a un enchufe en un circuito diferente al que está conectado el receptor.
- Consulte al comerciante o a un técnico de radio/TV experto para recibir ayuda. Tenga en cuenta que los cambios o modificaciones no estén expresamente aprobados por la parte responsable del cumplimiento puede anular la autorización del usuario para operar el equipo.

Este equipo debe estar instalado y funcionar a una distancia mínima de 20 cm entre el radiador y su cuerpo.

#### Cumplimiento con Industry Canada ICES-003

Este dispositivo cumple con los requerimientos de las normas CAN ICES-3 (B)/NMB-3(B). La operación de este equipo está sujeta a las siguientes dos condiciones: (1) es posible que este equipo o dispositivo no cause interferencia perjudicial y (2) este equipo o dispositivo debe aceptar cualquier interferencia, incluyendo la que pueda causar su operación no deseada.

El dispositivo cumple con la normativa RSS exenta de licencia de Industry Canada. La operación está sujeta a las siguientes dos condiciones:

- (1) que el dispositivo no cause interferencias, y
- (2) que el dispositivo acepte cualquier interferencia, incluso la interferencia que pueda causar un funcionamiento no deseado del dispositivo.

De acuerdo con la normativa de Industry Canada, este transmisor de radio solo puede funcionar con una antena de un tipo y ganancia máxima (o menor a ella) aprobada para el transmisor por Industry Canada. Para reducir la posible interferencia de radio con otros usuarios, se debe elegir un tipo de antena y ganancia cuya potencia isotrópica radiada equivalente (e.i.r.p., por sus siglas en inglés) no supere lo necesario para una comunicación exitosa.

#### Declaración de Conformidad EU



Este producto y – si corresponde– los accesorios suministrados están marcados con "CE" y cumple, por lo tanto, con las aplicables normativas europeas armonizadas, enumeradas en la Directiva de Equipos de Radio 2014/53/EU, la Directiva EMC 2014/30/EU, y la Directiva RoHS 2011/65/EU.

2012/19/EU (directiva WEEE): Los productos que llevan este símbolo no pueden desecharse como residuos municipales no clasificados en la Unión Europea. Para un reciclado adecuado, devuelva el producto a su proveedor local cuando adquiera un nuevo equipo de igual funcionalidad o deséchelo en los puntos de recolección designados. Para obtener más información consulte: [www.recyclethis.info](http://www.recyclethis.info).



2006/66/EC (directiva de batería): Este producto contiene una batería que no puede desecharse como un residuo municipal no clasificado en la Unión Europea Consulte la documentación del producto para obtener información específica de la batería. La batería lleva este símbolo, que puede incluir una letra que indica cadmio (Cd), plomo (Pb) o mercurio (Hg). Para un reciclado adecuado, devuelva la batería a su proveedor o al centro de recolección designado. Para obtener más información consulte: [www.recyclethis.info](http://www.recyclethis.info).



#### DECLARACIÓN DE CONFORMIDAD CE

Por el presente, Hangzhou EZVIZ Software Co.,Ltd. declara que el tipo de equipo de radio [CS-CV310] cumple con la Directiva 2014/53/UE.

El texto completo de la DECLARACIÓN DE CONFORMIDAD CE se encuentra disponible en el siguiente enlace:

<http://www.ezvizlife.com/declaration-of-conformity>.

#### Instrucciones de seguridad

**PRECAUCIÓN: RIESGO DE EXPLOSIÓN SI LA BATERÍA SE REEMPLAZA POR UN TIPO INCORRECTO. DESECHE LAS BATERÍAS USADAS DE ACUERDO CON LAS INSTRUCCIONES. LA BATERÍA NO ES REEMPLAZABLE POR EL USUARIO.**

**Debido a la forma y las dimensiones del producto, el nombre y la dirección del importador/fabricante está impresa en el paquete.**

#### Servicio la cliente

Para más información, visite [www.ezvizlife.com](http://www.ezvizlife.com).

?Necesita ayuda? Visite "[www.ezvizlife.com/inter/page/contact-us](http://www.ezvizlife.com/inter/page/contact-us)" para obtener contactos locales.

**GUARDE ESTE MANUAL PARA REFERENCIA FUTURA**



COPYRIGHT © Hangzhou EZVIZ Software Co., Ltd. TOUS DROITS RÉSERVÉS.

Toutes les informations, notamment les textes, les images et les graphiques sont la propriété de Hangzhou EZVIZ Software Co., Ltd (ci-après « EZVIZ »). Ce guide d'utilisation (ci-après désigné le « guide ») ne peut être reproduit, modifié, traduit ou distribué, en partie ou en totalité, sans le consentement écrit préalable d'EZVIZ. Sauf mention contraire, EZVIZ n'offre aucune garantie, explicite ou implicite, en ce qui concerne ce guide.

### **À propos de ce guide**

Ce guide comprend des directives pour utiliser et gérer le produit. Les illustrations, les graphiques, les images et toutes les autres informations figurant ci-après sont fournis à titre de description et d'explication uniquement. Les informations figurant dans le guide sont modifiables sans préavis, en raison de mises à jour du micrologiciel ou pour d'autres raisons. Veuillez consulter le site web **EZVIZ**™ pour obtenir la dernière version (<http://www.ezvizlife.com>).

### **Fiche des révisions**

Nouvelle version - janvier 2019

### **Informations sur les marques déposées**

 **EZVIZ**™, et les autres marques déposées et logos d'EZVIZ sont la propriété d'EZVIZ dans diverses juridictions. Les autres marques déposées et logos mentionnés ci-dessous appartiennent à leurs propriétaires respectifs.

### **Mentions légales**

DANS LES LIMITES AUTORISÉES PAR LE DROIT EN VIGUEUR, LE PRODUIT DÉCRIT, AVEC SON MATÉRIEL, SON LOGICIEL ET SON MICROLOGICIEL, EST FOURNI « TEL QUEL », AVEC TOUTS SES DÉFAUTS ET SES ERREURS, ET EZVIZ N'OFFRE AUCUNE GARANTIE, EXPLICITE OU IMPLICITE, NOTAMMENT DE QUALITÉ MARCHANDE, DE QUALITÉ SATISFAISANTE, D'ADÉQUATION À UN USAGE PARTICULIER, ET DE NON-VIOLATION DES DROITS D'UN TIERS. EN AUCUN CAS EZVIZ, SES DIRECTEURS, CADRES, EMPLOYÉS OU AGENTS NE SAURONT ÊTRE TENUS RESPONSABLES ENVERS VOUS POUR TOUTS DOMMAGES SPÉCIAUX, CONSÉCUTIFS, ACCESSOIRES OU INDIRECTS, Y COMPRIS LES DOMMAGES POUR PERTE DE BÉNÉFICES COMMERCIAUX, INTERRUPTION DU TRAVAIL, PERTE DE DONNÉES OU DE DOCUMENTATION EN LIEN AVEC L'USAGE DE CE PRODUIT, MÊME SI EZVIZ A ÉTÉ AVERTI DE L'ÉVENTUALITÉ DE CES DOMMAGES.

DANS LES LIMITES AUTORISÉES PAR LE DROIT EN VIGUEUR, EN AUCUN CAS LA RESPONSABILITÉ TOTALE D'EZVIZ POUR LES DOMMAGES NE SAURA EXCÉDER LE PRIX D'ACHAT D'ORIGINE DU PRODUIT.

EZVIZ N'ACCEPTÉ AUCUNE RESPONSABILITÉ EN CAS DE BLESSURE OU DE DOMMAGE À LA PROPRIÉTÉ RÉSULTANT DE L'INTERRUPTION DU PRODUIT OU LA FIN DU SERVICE EN RAISON DES ÉLÉMENTS SUIVANTS : A) INSTALLATION OU UTILISATION INCORRECTE OU DIFFÉRENTE DE L'USAGE PRESCRIT; B) PROTECTION DES INTÉRÊTS NATIONALE OU PUBLICS; C) CAS DE FORCE MAJEURE; D) UTILISATION, Y COMPRIS, SANS TOUTEFOIS S'Y LIMITER DE PRODUITS, LOGICIELS, APPLICATIONS ET AUTRES DE TIERS PAR VOUS OU UNE TIERS PARTIE.

EN CE QUI CONCERNE LE PRODUIT DISPOSANT D'UN ACCÈS À INTERNET, L'USAGE DU PRODUIT SE FERA ENTIÈREMENT À VOS PROPRES RISQUES. EZVIZ DÉCLINE TOUTE RESPONSABILITÉ EN CAS DE FONCTIONNEMENT ANORMAL, DE FUITE D'INFORMATIONS CONFIDENTIELLES OU D'AUTRES DOMMAGES RÉSULTANT D'UNE CYBER-ATTAQUE, D'UN PIRATAGE, D'UN VIRUS OU DE TOUT AUTRE RISQUE DE SÉCURITÉ SUR INTERNET; CEPENDANT, EZVIZ OFFRIRA UNE ASSISTANCE TECHNIQUE RAPIDE EN CAS DE BESOIN.

LA LÉGISLATION SUR LA SURVEILLANCE ET LA PROTECTION DES DONNÉES VARIENT D'UNE JURIDICTION À L'AUTRE. VEUILLEZ VÉRIFIER TOUTES LES LOIS PERTINENTES DANS VOTRE JURIDICTION AVANT D'UTILISER CE PRODUIT AFIN DE VOUS ASSURER QUE VOTRE USAGE EST CONFORME AU DROIT EN VIGUEUR. EZVIZ NE SERA PAS TENU POUR RESPONSABLE SI CE PRODUIT EST UTILISÉ À DES FINS ILLÉGITIMES. EN CAS DE CONFLIT ENTRE CE QUI PRÉCÈDE ET LE DROIT EN VIGUEUR, CE DERNIER PRÉVAUDRA.

### Informations réglementaires

#### Informations FCC

Conformité FCC : Cet appareil est conforme à la section 15 du règlement de la FCC. Son fonctionnement est soumis aux deux conditions suivantes :

- (1) Cet appareil ne doit pas causer d'interférences nuisibles, et
- (2) Cet appareil doit accepter toute interférence reçue, notamment les interférences susceptibles d'occasionner un fonctionnement indésirable.

Remarque : Ce produit a été testé et reconnu conforme aux limites imposées pour un appareil numérique de classe B, conformément à la section 15 du règlement de la FCC. Ces limites visent à fournir une protection raisonnable contre les interférences nocives dans un environnement domestique. Ce produit génère, utilise et peut émettre des fréquences radio et, s'il n'est pas installé et utilisé conformément aux instructions, peut causer des interférences nuisibles aux communications radio. Cependant, rien ne permet de garantir l'absence d'interférences dans une installation particulière. Si ce produit occasionne des interférences nuisibles à la réception de la radio ou du téléviseur, ce qui peut être déterminé en éteignant et en rallumant l'appareil, il est conseillé à l'utilisateur d'essayer de corriger les interférences en prenant une ou plusieurs des mesures suivantes:

- Réorienter ou déplacer l'antenne de réception.
- Augmenter la distance entre l'appareil et le récepteur.
- Brancher l'appareil sur un circuit différent de celui auquel le récepteur est branché.
- Consulter le revendeur ou un technicien radio/TV expérimenté pour obtenir de l'aide.

Notez que les changements ou modifications non expressément autorisés par la partie responsable de la mise en conformité sont susceptibles d'annuler le droit de l'utilisateur à se servir de l'appareil.

Cet appareil doit être installé et utilisé en conservant une distance minimale de 20 cm entre le radiateur et le corps.

ce matériel est conforme aux limites de dose d'exposition aux rayonnements, FCC / CNR-102 énoncée dans un autre environnement.cette equipment devrait être installé et exploité avec distance minimale de 20 entre le radiateur et votre corps.

#### Conformité Industrie Canada ICES-003

Cet appareil répond aux exigences des normes CAN ICES-3 (B)/NMB-3(B).

Le présent appareil est conforme aux CNR d'Industrie Canada applicables aux appareils radioexempts de licence. L'exploitation est autorisée aux deux conditions suivantes :

- (1) l'appareil ne doit pas produire de brouillage, et
- (2) l'utilisateur de l'appareil doit accepter tout brouillage radioélectrique subi, même si le brouillage est susceptible d'en compromettre le fonctionnement.

Conformément à la réglementation d'Industrie Canada, le présent émetteur radio peut fonctionner avec une antenne d'un type et d'un gain maximal (ou inférieure) approuvé pour l'émetteur par Industrie Canada. Dans le but de réduire les risques de brouillage radioélectrique à l'intention des autres utilisateurs, il faut choisir le type d'antenne et son gain de sorte que la puissance isotrope rayonnée équivalente (p.i.r.e.) ne dépasse pas l'intensité

nécessaire à l'établissement d'une communication satisfaisante.

ce matériel est conforme aux limites de dose d'exposition aux rayonnements, CNR-102 énoncée dans un autre environnement. cette équipement devrait être installé et exploité avec distance minimale de 20 entre le radiateur et votre corps.



Déclaration de conformité de l'UE

Ce produit et, le cas échéant, les accessoires fournis portent également le marquage "CE" et sont donc conformes aux normes européennes harmonisées applicables énumérées dans la directive relative aux équipements radioélectriques 2014/53 / EU, CEM Directive 2014/30 / UE, directive RoHS 2011/65 / UE.



2012/19/UE (directive WEEE) : Les produits portant ce symbole ne peuvent pas être éliminés comme des déchets ménagers non triés dans l'Union européenne. Pour un recyclage adéquat, renvoyez ce produit à votre fournisseur local après avoir acheté un nouvel équipement équivalent, ou jetez-le dans un point de collecte officiel. Pour plus d'informations, voir : [www.recyclethis.info](http://www.recyclethis.info).



2006/66/CE (directive relative aux piles et accumulateurs) : Ce produit contient une batterie qui ne peut pas être mise au rebut avec les déchets ménagers non triés dans l'Union européenne. Consultez la documentation du produit pour plus d'informations sur la batterie. La batterie porte le symbole suivant, qui peut inclure des inscriptions indiquant la présence de cadmium (Cd), de plomb (Pb) ou de mercure (Hg). Pour un recyclage adéquat, renvoyez la batterie à votre fournisseur ou à un point de collecte officiel. Pour plus d'informations, voir : [www.recyclethis.info](http://www.recyclethis.info).

### DÉCLARATION DE CONFORMITÉ CE

Par la présente, Hangzhou EZVIZ Software Co.,Ltd. déclare que le type d'équipement radio [CS-CV310] est conforme à la directive 2014/53/UE.

Le texte intégral de la DÉCLARATION DE CONFORMITÉ CE est disponible en accédant au lien suivant :

<http://www.ezvizlife.com/declaration-of-conformity>.

### Directives de sécurité

ATTENTION: RISQUE D'EXPLOSION SI LA PILE EST REMPLACÉE PAR UN TYPE INCORRECT. JETER LES PILES USÉES SELON LES INSTRUCTIONS. LA BATTERIE N'EST PAS REMPLACABLE PAR L'UTILISATEUR.

En raison de la forme et des dimensions du produit, le nom et l'adresse de l'importateur ou du fabricant sont imprimés sur l'emballage.

### Service clients

Pour plus d'informations, veuillez-vous visiter [www.ezvizlife.com](http://www.ezvizlife.com).

Besoin d'aide ? veuillez-vous visiter "[www.ezvizlife.com/inter/page/contact-us](http://www.ezvizlife.com/inter/page/contact-us)" pour avoir nos coordonnées locales.

**CONSERVEZ CE MANUEL POUR UNE RÉFÉRENCE FUTURE**

# Package Contents

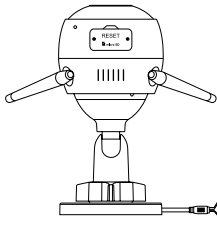

Wi-Fi Camera

or

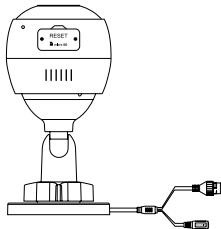

PoE Camera



Drill Template



Screw Kit

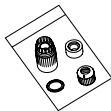

Waterproof Kit

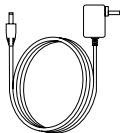

Power Adapter



Quick Start Guide

-  The camera appearance is subject to the actual model you have purchased.
- Power adapter is not included with the PoE camera model.

## Wi-Fi Camera

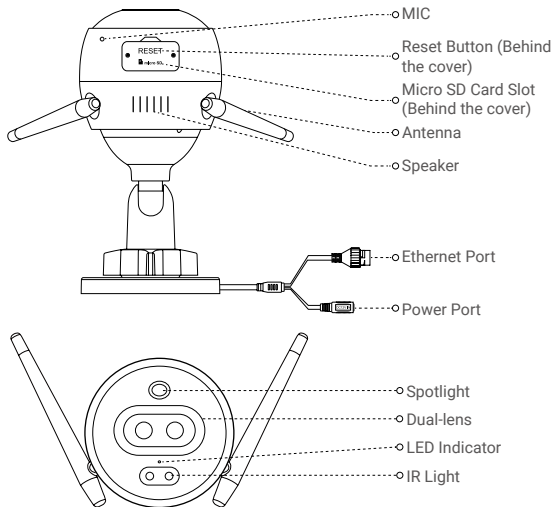

### Name

LED Indicator

### Description

- Solid Red: Camera starting up.
- Slow-flashing Red: Wi-Fi connection failed.
- Fast-flashing Red: Camera exception (e.g. Micro SD card error).
- Solid Blue: Video being viewed in the EZVIZ app.
- Slow-flashing Blue: Camera running properly.
- Fast-flashing Blue: Camera ready for Wi-Fi connection.

# Basics

## PoE Camera

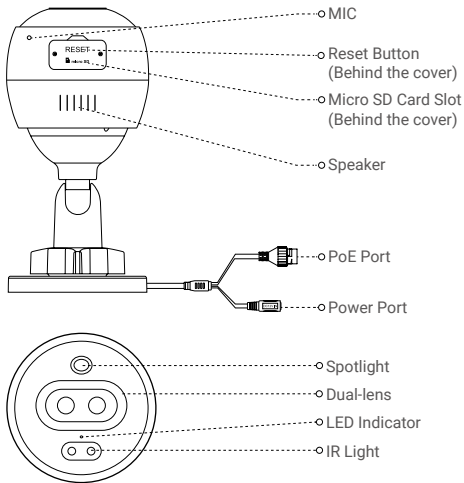

### Name

LED Indicator

### Description

- Solid Red: Camera starting up.
- Slow-flashing Red: Network connection failed.
- Fast-flashing Red: Camera exception (e.g. Micro SD card error).
- Solid Blue: Video being viewed in the EZVIZ app.
- Slow-flashing Blue: Camera running properly.

## Get the EZVIZ app

1. Connect your mobile phone to Wi-Fi using your **2.4GHz** network.
2. Search for "EZVIZ" in App Store or Google Play<sup>(TM)</sup>.
3. Download and install the EZVIZ app.
4. Launch the app, and register an EZVIZ user account.

## Setup

### Follow the steps to set your camera:

1. Power on your camera.
2. Log in to your EZVIZ app user account.
3. Connect your camera to the Internet.
4. Add your camera to your EZVIZ account.

### How to Set Your Wi-Fi Camera?

#### 1 Power-on

##### Steps:

1. Connect the power adapter cable to the camera's power port.
2. Plug the power adapter into an electrical outlet.

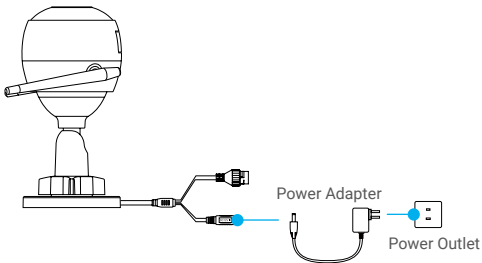

-  The LED turning fast-flashing blue indicates that the camera is powered on and ready for Wi-Fi configuration.

## 2 Connect to the Internet

- Wireless Connection: Connect the camera to Wi-Fi. Refer to [Option 1](#).
- Wired Connection: Connect the camera to a router. Refer to [Option 2](#).

**Option 1:** Use the EZVIZ app to configure Wi-Fi.

**Steps:**

1. Log in to your account using the EZVIZ app.
2. On the Home screen, tap “+” on the upper-right corner to go to the Scan QR Code interface.

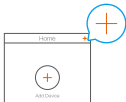

3. Scan the QR code on the Quick Start Guide cover or on the body of the camera.

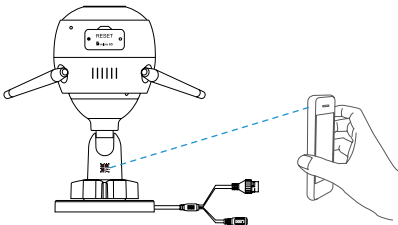

4. Follow the EZVIZ app wizard to finish Wi-Fi configuration.

- **i** Please choose to connect your camera to the Wi-Fi to which your mobile phone has connected.
- **i** Hold the reset button for 5s to restart and set all parameters to default.  
Hold the reset button for 5s in any of the following cases:
  - The camera fails to connect to your Wi-Fi network.
  - You want to change to another Wi-Fi network.



## Option 2: Connect your Wi-Fi camera to a router.

### Steps:

1. Connect the camera to the LAN port of your router with the Ethernet cable.

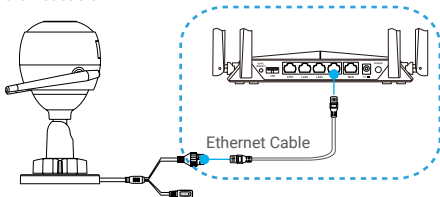

2. Log in to your account using the EZVIZ app.
3. On the Home screen, tap "+" on the upper-right corner to go to the Scan QR Code interface.

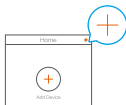

4. Scan the QR code on the Quick Start Guide cover or on the body of the camera.

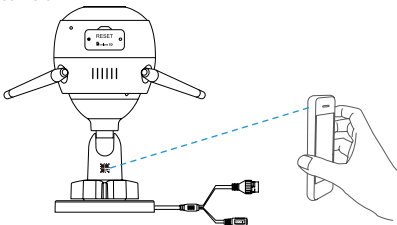

5. Follow the wizard to add the camera to the EZVIZ app.

## How to Set Your PoE Camera?

### Option 1: Connect your PoE camera to a PoE Switch/NVR.

#### Steps:

1. Connect the Ethernet cable to the PoE port of your camera.
2. Connect the other end of the Ethernet cable to the PoE port of your PoE switch or NVR.
3. Connect the LAN port of your PoE switch or NVR to the LAN port of a router via the Ethernet cable.

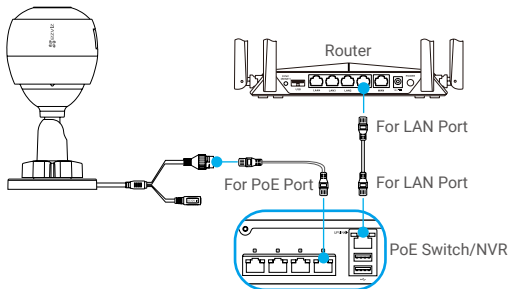

**i** The PoE switch, NVR and Ethernet cable are not included in the package.

4. Log in to your account using the EZVIZ app.
5. On the Home screen, tap "+" on the upper-right corner to go to the Scan QR Code interface.

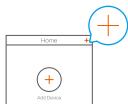

6. Scan the QR code on the Quick Start Guide cover or on the body of the camera.
7. Follow the wizard to add the camera to the EZVIZ app.

## Option 2: Connect your PoE camera to a router.

### Steps:

1. Connect the power adapter cable (sold separately) to the camera's power port.
2. Plug the power adapter into an electrical outlet.
3. Connect the Ethernet cable to the PoE port of your camera.
4. Connect the other end of the Ethernet cable to the LAN port of a router.

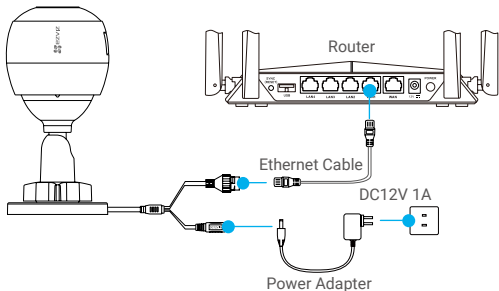

**i** The Ethernet cable is not included in the package.

5. Log in to your account using the EZVIZ app.
6. On the Home screen, tap "+" on the upper-right corner to go to the Scan QR Code interface.

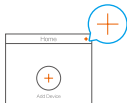

7. Scan the QR code on the Quick Start Guide cover or on the body of the camera.
8. Follow the wizard to add the camera to the EZVIZ app.

# Installation (Optional)

## 1 Install the Micro SD Card (Optional)

1. Remove the cover on the camera.
  2. Insert the micro SD card (sold separately) into the card slot as shown in the figure below.
  3. Place the cover back on.
- i** After installing the micro SD card, you should initialize the card in the EZVIZ app before using it.

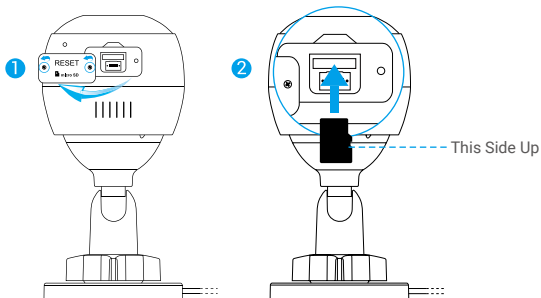

4. In the EZVIZ app, tap the Storage Status in the Device Settings interface to check the SD card status.
  5. If the memory card status displays as Uninitialized, tap to initialize it.
- i** The status will then change to Normal and it can store videos.

## 2 Install the Camera

The camera can be mounted on the wall or ceiling. Here we take wall mounting as an example.

- i** • Recommended installation height: 3 m (10 ft).
  - Make sure the wall/ceiling is strong enough to withstand three times the weight of the camera.
  - Avoid positioning the camera in an area that gets a lot of light shining directly into the camera lens.
- Place the drill template onto the surface you have chosen to mount the camera.
  - **(For cement wall/ceiling only)** Drill screw holes according to the template, and insert three anchors.
  - Use three metal screws to fix the camera according to the template.

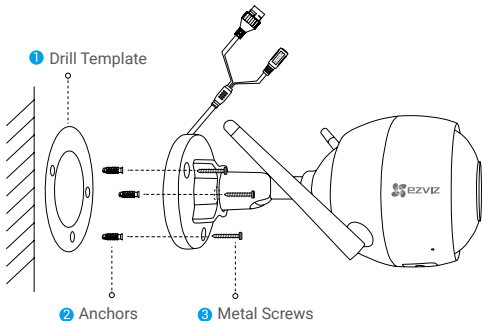

- i** Please tear up the drill template after installing the base if needed.

### 3 Adjust the Surveillance Angle

- Loosen the adjusting screw.
- Adjust the surveillance angle for a best view of your camera.
- Tighten the adjusting screw.

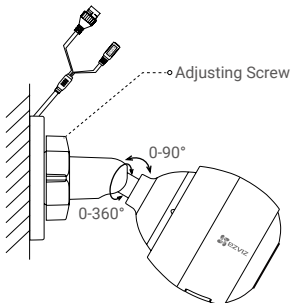

- i** Make sure the micro SD card slot is facing downward.
- i** For detailed information, please visit [www.ezvizlife.com](http://www.ezvizlife.com).

# Contenido del paquete

ES

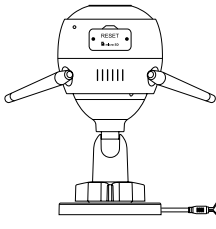

Cámara Wi-Fi

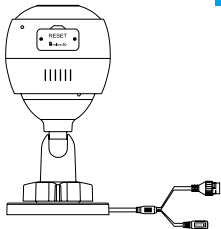

Cámara PoE



Plantilla de perforación



Kit de tornillos

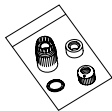

Kit de impermeabilización



Adaptador de corriente



Guía de inicio rápido

-  La apariencia de la cámara está sujeta al modelo que ha comprado.
- El adaptador de corriente no viene incluido en el modelo de cámara PoE.

# Partes básicas

## Cámara Wi-Fi

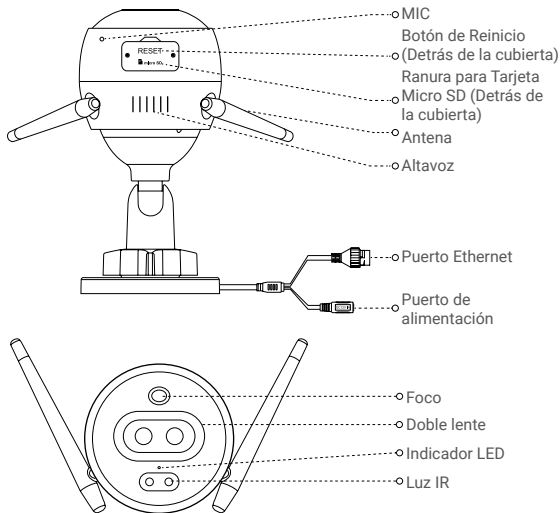

### Nombre

Indicador LED

### Descripción

- Rojo estable: Cámara activándose.
- Rojo intermitente lento: Falló la conexión Wi-Fi.
- Rojo intermitente rápido: Excepción de la cámara (por ejemplo, error de la tarjeta micro SD).
- Azul constante: El video está siendo visto en la aplicación EZVIZ.
- Azul intermitente lento: Cámara funcionando correctamente.
- Azul intermitente rápido: Cámara lista para conexión Wi-Fi.



# Partes básicas

## Cámara PoE

ES

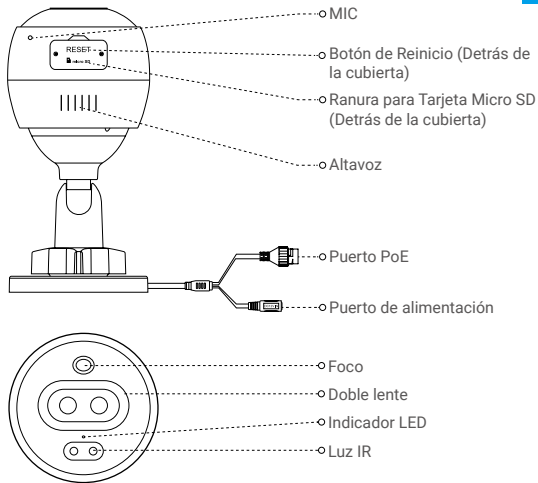

### Nombre

Indicador LED

### Descripción

- Rojo estable: Cámara activándose.
- Rojo intermitente lento: La conexión de red falló.
- Rojo intermitente rápido: Excepción de la cámara (por ejemplo, error de la tarjeta micro SD).
- Azul constante: El video está siendo visto en la aplicación EZVIZ.
- Azul intermitente lento: Cámara funcionando correctamente.

# Obtenga la aplicación EZVIZ

1. Conecte su teléfono móvil al Wi-Fi usando su red de 2.4 GHz.
2. Busque "EZVIZ" en la App Store o Google Play<sup>TM</sup>.
3. Descargue e instale la aplicación de EZVIZ.
4. Inicie la aplicación y registre una cuenta de usuario EZVIZ.

## Configuración

### Siga los pasos para configurar su cámara:

1. Encienda su cámara.
2. Inicie sesión en su cuenta de usuario de la aplicación EZVIZ.
3. Conecte su cámara a Internet.
4. Agregue su cámara a su cuenta EZVIZ.

### ¿Cómo configurar su cámara Wi-Fi?

#### 1 Encendido

##### Pasos:

1. Conecte el cable del adaptador de corriente al puerto de alimentación de la cámara.
2. Conecte el adaptador de corriente a una toma de corriente.

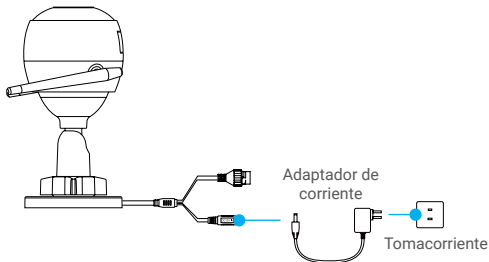

-  El LED que se torna azul intermitente rápido indica que la cámara está encendida y lista para la configuración de Wi-Fi.

## 2 Conexión a Internet

- i** • Conexión inalámbrica: Conecte la cámara al Wi-Fi. Consulte la **Opción 1**.
- Conexión por cable: Conecte la cámara a un enrutador. Consulte la **Opción 2**.

### Opción 1: Use la aplicación EZVIZ para configurar el Wi-Fi.

#### Pasos:

1. Inicie sesión en su cuenta con la aplicación de EZVIZ.
2. En la pantalla de inicio, toque "+" en la esquina superior derecha para ir a la interfaz de escaneo del código QR.

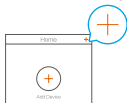

3. Escanee el código QR en la portada de la Guía de Inicio Rápido o en el cuerpo de la cámara.

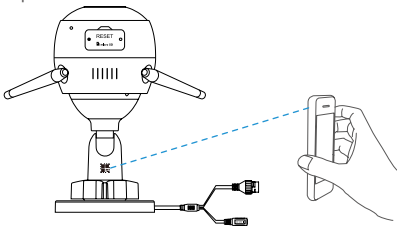

4. Siga al asistente de la aplicación EZVIZ para terminar la configuración del Wi-Fi.

- i** Por favor, conecte su cámara al mismo Wi-Fi al que está conectado su teléfono móvil.
- i** Mantenga presionado el botón de reinicio durante 5 segundos para reiniciar y ajuste todos los parámetros por defecto. Mantenga presionado el botón de reinicio durante 5 seg. en cualquiera de los siguientes casos:
  - La cámara no se conecta a su red Wi-Fi.
  - Desea cambiar a otra red Wi-Fi.

## Opción 2: Conecte su cámara Wi-Fi a un router.

### Pasos:

1. Conecte la cámara al puerto LAN de su enrutador con el cable Ethernet.

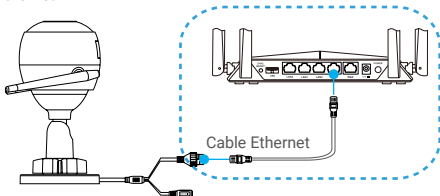

2. Inicie sesión en su cuenta con la aplicación de EZVIZ.
3. En la pantalla de inicio, toque "+" en la esquina superior derecha para ir a la interfaz de escaneo del código QR.



4. Escanee el código QR en la portada de la Guía de Inicio Rápido o en el cuerpo de la cámara.

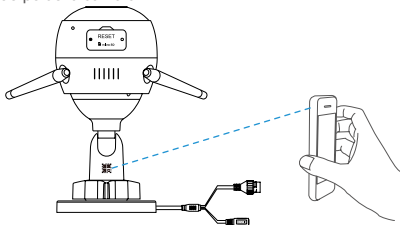

5. Siga al asistente para agregar la cámara a la aplicación EZVIZ.

## ¿Cómo configurar su cámara PoE?

### Opción 1: Conecte su cámara PoE a un conmutador PoE / NVR.

ES

#### Pasos:

1. Conecte el cable Ethernet al puerto PoE de su cámara.
2. Conecte el otro extremo del cable Ethernet al puerto PoE de su conmutador PoE o NVR.
3. Conecte el puerto LAN de su conmutador PoE o NVR al puerto LAN de un enrutador a través del cable Ethernet.

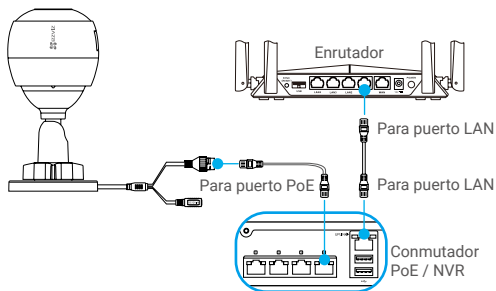

**i** El conmutador PoE, el NVR y el cable Ethernet no están incluidos en el paquete.

4. Inicie sesión en su cuenta con la aplicación de EZVIZ.
5. En la pantalla de inicio, toque "+" en la esquina superior derecha para ir a la interfaz de escaneo del código QR.

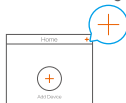

6. Escanee el código QR en la portada de la Guía de Inicio Rápido o en el cuerpo de la cámara.
7. Siga al asistente para agregar la cámara a la aplicación EZVIZ.

## Opción 2: Conecte su cámara PoE a un enrutador.

### Pasos:

1. Conecte el cable del adaptador de corriente (se vende por separado) al puerto de alimentación de la cámara.
2. Conecte el adaptador de corriente a una toma de corriente.
3. Conecte el cable Ethernet al puerto PoE de su cámara.
4. Conecte el otro extremo del cable Ethernet al puerto LAN de un enrutador.

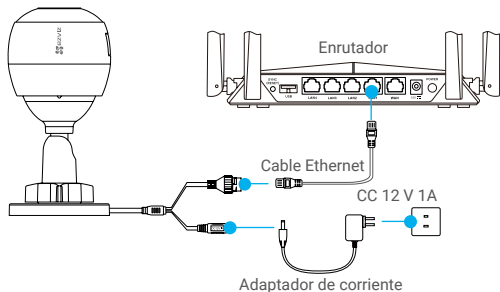

**i** El cable Ethernet no está incluido en el paquete.

5. Inicie sesión en su cuenta con la aplicación de EZVIZ.
6. En la pantalla de inicio, toque "+" en la esquina superior derecha para ir a la interfaz de escaneo del código QR.

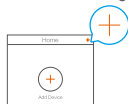

7. Escanee el código QR en la portada de la Guía de Inicio Rápido o en el cuerpo de la cámara.
8. Siga al asistente para agregar la cámara a la aplicación EZVIZ.

# Instalación (Opcional)

ES

## 1 Instale la Tarjeta Micro SD (opcional)

1. Retire la cubierta de la cámara.
2. Inserte la tarjeta micro SD (se vende por separado) en la ranura para tarjeta como se muestra a continuación en la figura.
3. Vuelva a colocar la cubierta.

**i** Después de instalar la tarjeta micro SD, debe activar la tarjeta en la aplicación EZVIZ antes de usarla.

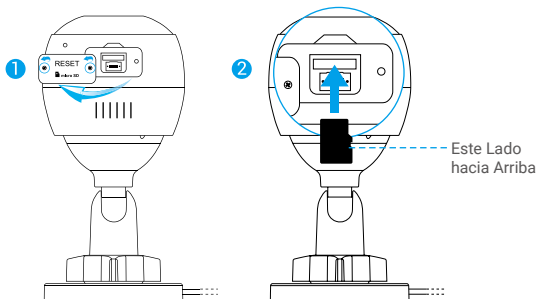

4. En la aplicación EZVIZ, presione en Storage Status (Estado de Almacenamiento) en la interfaz de Device Settings (Configuración del Dispositivo) para verificar el estado de la tarjeta SD.
5. Si el estado de la tarjeta de memoria es Uninitialized (Sin inicializar), pulse para inicializarla.

**i** El estado cambiará a Normal y entonces podrá almacenar videos.

## 2 Instalación de la cámara

La cámara puede montarse en la pared o en el techo. Aquí tomamos como ejemplo el montaje en pared.

- i** • Altura de instalación recomendada: 3 m (10 pies).
  - Asegúrese que la pared / techo sea lo suficientemente fuerte como para soportar tres veces el peso de la cámara.
  - Evite colocar la cámara en un área que reciba mucha luz brillando directamente en la lente de la cámara.
- Coloque la plantilla de perforación en la superficie que ha elegido para montar la cámara.
- **(Solo para pared/techo de cemento)** Taladre los orificios de los tornillos de acuerdo con la plantilla e inserte tres anclajes.
- Use tres tornillos de metal para fijar la cámara de acuerdo a la plantilla.

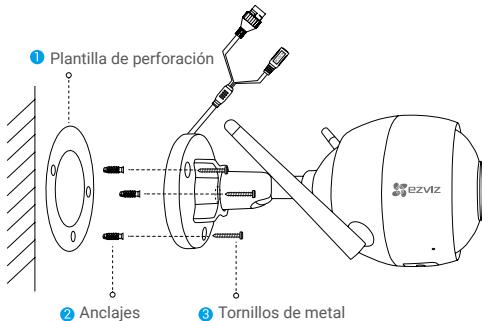

- i** Rompa la plantilla de perforación después de instalar la base si es necesario.



### 3 Ajuste del ángulo de vigilancia

- Afloje el tornillo de ajuste.
- Ajuste el ángulo de vigilancia para que su cámara tenga una mejor visión.
- Apriete el tornillo de ajuste.

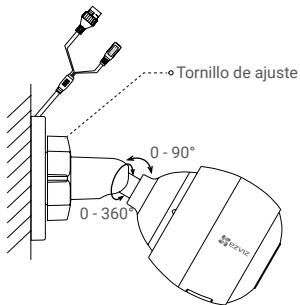

- i** Asegúrese que la ranura para tarjeta micro SD esté hacia abajo.
- i** Para obtener más información, ingrese a [www.ezvizlife.com](http://www.ezvizlife.com).

# Contenu de l'emballage

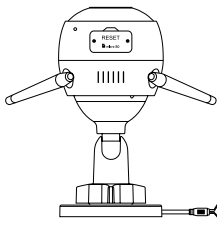

Caméra Wi-Fi

ou

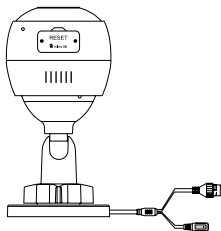

Caméra PoE



Gabarit de perçage



Trousse de visserie

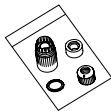

Trousse d'étanchéité

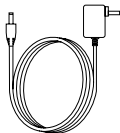

Adaptateur d'alimentation



Guide de démarrage rapide



- L'aspect de la caméra dépend du modèle que vous avez acheté.
- L'adaptateur d'alimentation n'est pas fourni avec le modèle de caméra PoE.

# Notions élémentaires

## Caméra Wi-Fi

FR

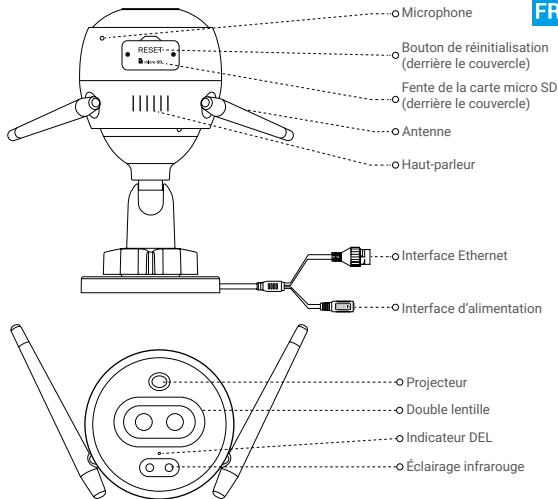

### Nom

Indicateur DEL

### Description

- Rouge fixe : démarrage de la caméra.
- Clignotement lent rouge : connexion Wi-Fi échouée.
- Clignotement rapide rouge : anomalie de la caméra (p. ex. erreur de carte micro SD).
- Bleu fixe : Vidéo en cours de visionnage sur l'application EZVIZ.
- Clignotement lent bleu : la caméra fonctionne correctement.
- Clignotement rapide bleu : caméra prête à la connexion Wi-Fi.

# Notions élémentaires

## Caméra PoE

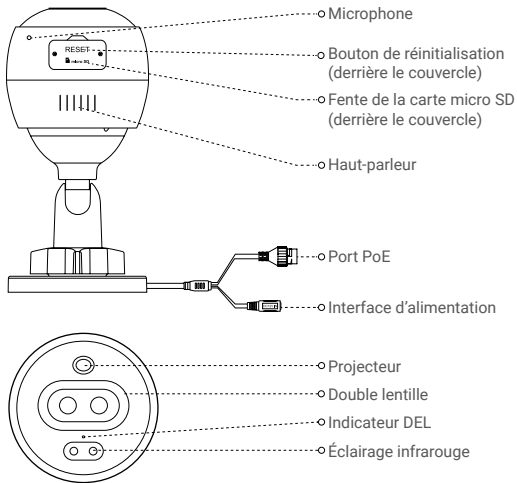

### Nom

Indicateur DEL

### Description

- Rouge fixe : démarrage de la caméra.
- Clignotement lent rouge : Connexion au réseau échouée.
- Clignotement rapide rouge : anomalie de la caméra (p. ex. erreur de carte micro SD).
- Bleu fixe : Vidéo en cours de visionnage sur l'application EZVIZ.
- Clignotement lent bleu : la caméra fonctionne correctement.

# Téléchargez l'application EZVIZ

1. Connectez votre téléphone portable au Wi-Fi à l'aide de votre réseau 2,4 GHz.
2. Recherchez « EZVIZ » dans l'App Store ou Google Play™.
3. Téléchargez et installez l'application EZVIZ.
4. Lancez l'application et enregistrez un compte utilisateur EZVIZ.

FR

## Installation

### Suivez les étapes pour configurer votre caméra :

1. Allumez votre caméra.
2. Connectez-vous à votre compte utilisateur de l'application EZVIZ.
3. Connectez votre caméra à Internet.
4. Ajoutez votre caméra à votre compte EZVIZ.

### Comment configurer votre caméra Wi-Fi?

#### 1 Mise sous tension

##### Étapes :

1. Branchez le câble de l'adaptateur d'alimentation au port d'alimentation de la caméra.
2. Branchez l'adaptateur d'alimentation dans une prise de courant.

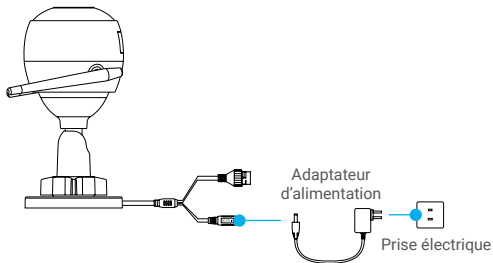

L'indicateur DEL se met à clignoter rapidement en bleu pour indiquer que la caméra est sous tension et prête à la configuration Wi-Fi.

## 2 Connexion à Internet

- i** • Connexion sans fil : Connectez la caméra au Wi-Fi. Se réfère à l'**option 1**.
- Connexion par câble : Connectez la caméra à un routeur. Se réfère à l'**option 2**.

**Option 1** : Utilisez l'application EZVIZ pour configurer le Wi-Fi.

### Étapes :

1. Connectez-vous à votre compte en utilisant l'application EZVIZ.
2. Depuis l'écran d'accueil de l'application EZVIZ, appuyez sur le « + » dans le coin supérieur droit pour accéder à l'interface de lecture du code QR.

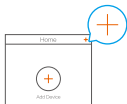

3. Balayez le code QR sur la couverture du Guide de démarrage rapide ou sur le corps de la caméra.

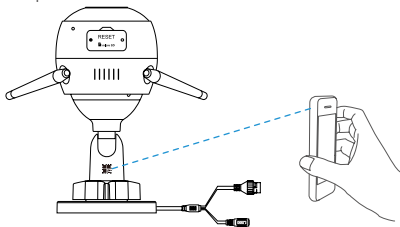

4. Suivez les directives de l'assistant de l'application EZVIZ pour compléter la configuration Wi-Fi.

**i** Veuillez choisir de connecter le même Wi-Fi pour votre caméra que pour votre téléphone portable.

**i** Maintenez le bouton de réinitialisation enfoncé pendant 5 secondes pour redémarrer et réinitialiser tous les paramètres aux réglages par défaut. Maintenez le bouton de réinitialisation enfoncé pendant 5 secondes dans les cas suivants :

- La connexion Wi-Fi de votre caméra a échoué.
- Vous souhaitez passer à un autre réseau Wi-Fi.

## Option 2 : Connectez votre caméra Wi-Fi à un routeur.

### Étapes :

1. Connectez la caméra au port LAN de votre routeur à l'aide du câble Ethernet.

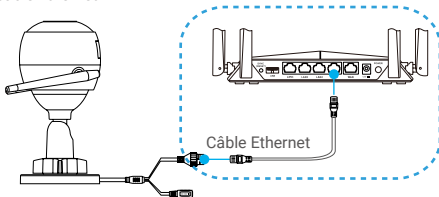

FR

2. Connectez-vous à votre compte en utilisant l'application EZVIZ.
3. Depuis l'écran d'accueil de l'application EZVIZ, appuyez sur le « + » dans le coin supérieur droit pour accéder à l'interface de lecture du code QR.

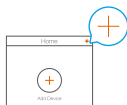

4. Balayez le code QR sur la couverture du Guide de démarrage rapide ou sur le corps de la caméra.

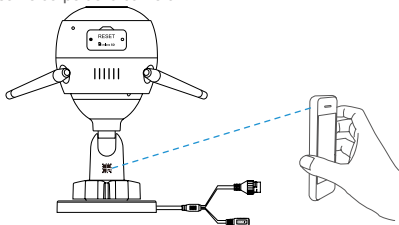

5. Suivez l'assistant pour ajouter la caméra à l'application EZVIZ.

## Comment configurer votre caméra PoE?

### Option 1 : Connectez votre caméra PoE à un commutateur PoE/NVR.

#### Étapes :

1. Connectez le câble Ethernet au port PoE de votre caméra.
2. Connectez l'autre extrémité du câble Ethernet au port PoE de votre commutateur PoE ou NVR.
3. Connectez le port LAN de votre commutateur PoE ou NVR au port LAN d'un routeur à l'aide du câble Ethernet.

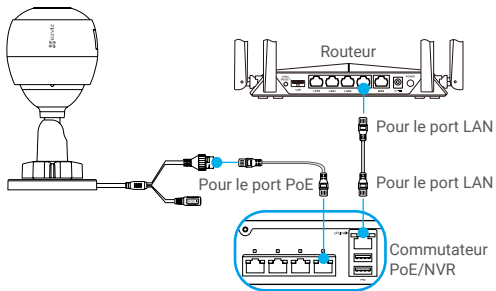

**i** Le commutateur PoE, NVR et le câble Ethernet ne sont pas inclus dans l'emballage.

4. Connectez-vous à votre compte en utilisant l'application EZVIZ.
5. Depuis l'écran d'accueil de l'application EZVIZ, appuyez sur le « + » dans le coin supérieur droit pour accéder à l'interface de lecture du code QR.



6. Balayez le code QR sur la couverture du Guide de démarrage rapide ou sur le corps de la caméra.
7. Suivez l'assistant pour ajouter la caméra à l'application EZVIZ.



## Option 2 : Connectez votre caméra PoE à un routeur.

### Étapes :

1. Branchez le câble de l'adaptateur d'alimentation (vendu séparément) au port d'alimentation de la caméra.
2. Branchez l'adaptateur d'alimentation dans une prise de courant.
3. Connectez le câble Ethernet au port PoE de votre caméra.
4. Connectez l'autre extrémité du câble Ethernet au port LAN d'un routeur.

FR

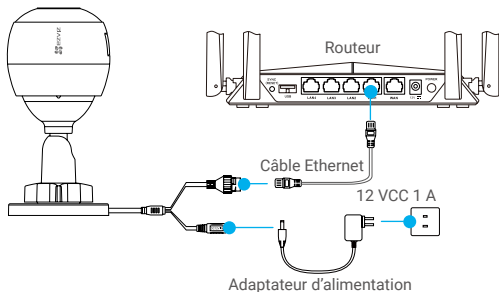

**i** Le câble Ethernet n'est pas inclus dans l'emballage.

5. Connectez-vous à votre compte en utilisant l'application EZVIZ.
6. Depuis l'écran d'accueil de l'application EZVIZ, appuyez sur le « + » dans le coin supérieur droit pour accéder à l'interface de lecture du code QR.

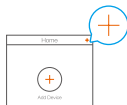

7. Balayez le code QR sur la couverture du Guide de démarrage rapide ou sur le corps de la caméra.
8. Suivez l'assistant pour ajouter la caméra à l'application EZVIZ.

# Installation (facultatif)

## 1 Installer une carte micro SD (facultatif)

1. Retirez le couvercle de la caméra.
2. Insérez la carte micro SD (vendue séparément) dans la fente comme indiqué dans la figure ci-dessous.
3. Remplacez le couvercle.

**i** Une fois votre carte micro SD installée, vous devez l'initialiser dans l'application EZVIZ avant de l'utiliser.

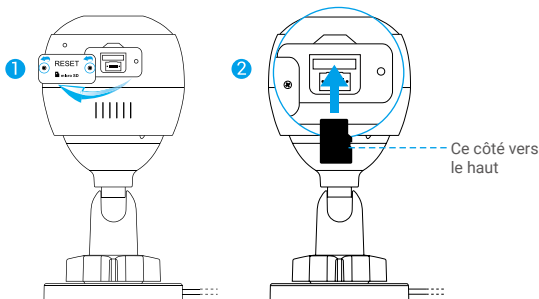

4. Dans l'application EZVIZ, appuyez sur Storage Status (État du stockage) dans l'interface Device Settings (Paramètres de l'appareil) pour vérifier l'état de la carte SD.
5. Si l'état de la carte mémoire affiche Uninitialized (Non initialisé), appuyez dessus pour l'initialiser.

**i** Le statut passera alors à Normal et il sera possible de stocker des vidéos.

## 2 Installer la caméra

La caméra peut être fixée au mur ou au plafond. Le montage mural est illustré ici.

- i** • Hauteur d'installation recommandée: 3 m (10 pi).
- Assurez-vous que le mur/plafond soit suffisamment solide pour supporter trois fois le poids de la caméra.
- Positionnez votre caméra dans un endroit à l'abri de la lumière directe dans l'objectif de la caméra.

FR

- Placez le gabarit de perçage sur la surface que vous avez choisie pour installer la caméra.
- (Pour mur/plafond de béton seulement) Percez les trous de vis selon le gabarit et insérez trois chevilles.
- Utilisez trois vis métalliques pour fixer la caméra conformément au gabarit.

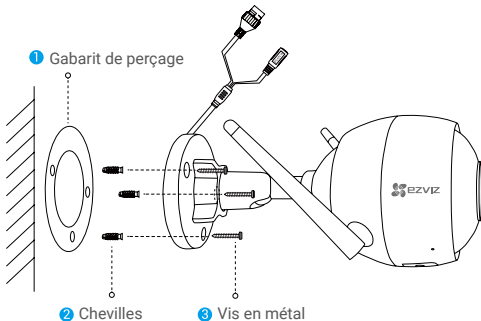

- i** Veuillez déchirer le gabarit de perçage une fois que la base est installée, si nécessaire.

### 3 Réglage de l'angle de surveillance

- Desserrez la vis de réglage.
- Ajustez l'angle de surveillance pour une meilleure vue de votre caméra.
- Serrez la vis de réglage.

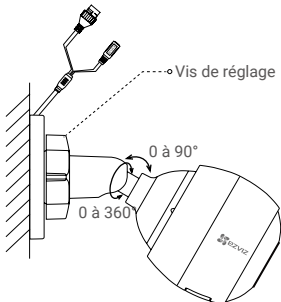

- i** Assurez-vous que la fente de carte micro SD soit orientée vers le bas.
- i** Pour des informations détaillées, veuillez visiter [www.ezvizlife.com](http://www.ezvizlife.com).

# Conteúdo da embalagem

PT

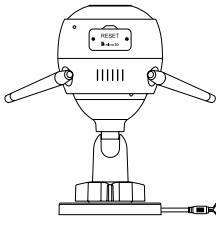

Câmera Wi-Fi

ou

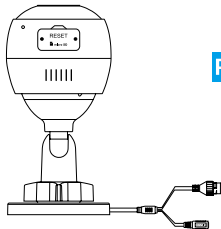

Câmera PoE



Modelo de furos



Kit de parafusos

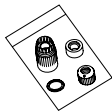

Kit à prova d'água



Adaptador de energia



Guia de início rápido

-  A aparência da câmera está sujeita ao modelo que você adquiriu.
- O adaptador de energia não está incluído na câmera modelo PoE.

# Elementos básicos

## Câmera Wi-Fi

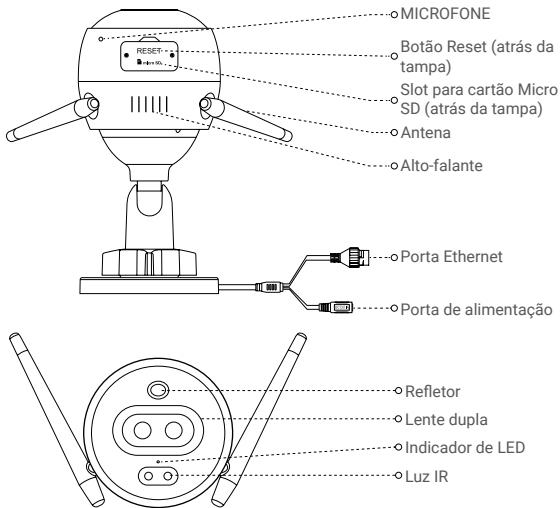

### Nome

### Descrição

- |                  |                                                                                                                                                                                                                                                                                                                                                                                                                                                                                  |
|------------------|----------------------------------------------------------------------------------------------------------------------------------------------------------------------------------------------------------------------------------------------------------------------------------------------------------------------------------------------------------------------------------------------------------------------------------------------------------------------------------|
| Indicador de LED | <ul style="list-style-type: none"><li>• Vermelho fixo: a câmera está iniciando.</li><li>• Vermelho piscando lentamente: a conexão Wi-Fi falhou.</li><li>• Vermelho piscando rapidamente: Exceção da câmera (p. ex., erro do cartão Micro SD).</li><li>• Azul fixo: vídeo sendo exibido no aplicativo EZVIZ.</li><li>• Azul piscando lentamente: a câmera está funcionando adequadamente.</li><li>• Azul piscando rapidamente: a câmera está pronta para conexão Wi-Fi.</li></ul> |
|------------------|----------------------------------------------------------------------------------------------------------------------------------------------------------------------------------------------------------------------------------------------------------------------------------------------------------------------------------------------------------------------------------------------------------------------------------------------------------------------------------|

# Elementos básicos

## Câmera PoE

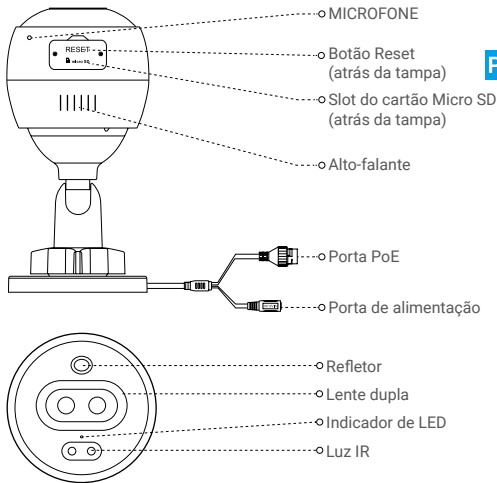

### Nome

### Descrição

Indicador de LED

- Vermelho fixo: a câmera está iniciando.
- Vermelho piscando lentamente: Falha na conexão de rede.
- Vermelho piscando rapidamente: Exceção da câmera (p. ex., erro do cartão Micro SD).
- Azul fixo: vídeo sendo exibido no aplicativo EZVIZ.
- Azul piscando lentamente: a câmera está funcionando adequadamente.

# Baixar o aplicativo EZVIZ

1. Conecte seu celular ao Wi-Fi usando sua rede de 2,4 GHz.
2. Pesquise por "EZVIZ" na App Store ou no Google Play™.
3. Baixe e instale o aplicativo EZVIZ.
4. Abra o aplicativo e crie uma conta de usuário do EZVIZ.

## Configuração

### Siga os passos para configurar sua câmera:

1. Ligue a câmera.
2. Faça login na sua conta de usuário do aplicativo EZVIZ.
3. Conecte sua câmera à internet.
4. Adicione sua câmera a sua conta EZVIZ.

### Como configurar sua câmera Wi-Fi?

#### 1 Ativação

##### *Passos:*

1. Conecte o cabo do adaptador de energia à porta de energia da câmera.
2. Conecte o adaptador de energia a uma tomada elétrica.

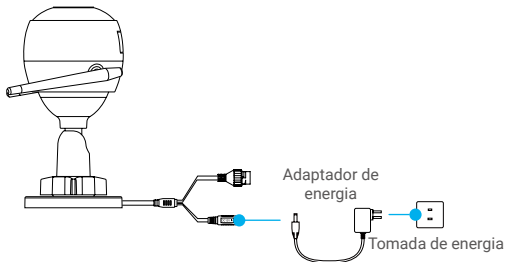

-  O LED azul piscando rapidamente indica que a câmera está ligada e pronta para a configuração do Wi-Fi.



## 2 Conexão à internet

- Conexão sem fio: conecte a câmera ao Wi-Fi. Consulte a **Opção 1**.
- Conexão com fio: conecte a câmera a um roteador. Consulte a **Opção 2**.

### Opção 1: usar o aplicativo EZVIZ para configurar o Wi-Fi.

#### Passos:

1. Faça login na sua conta usando o aplicativo EZVIZ.
2. Na tela inicial, toque em "+" no canto superior direito para acessar a interface de leitura de códigos QR.

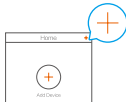

3. Leia o código QR na capa do Guia de início rápido ou no corpo da câmera.

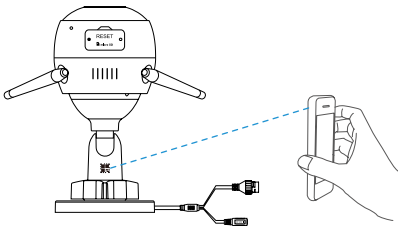

4. Siga as instruções do assistente do aplicativo EZVIZ para concluir a configuração do Wi-Fi.

**i** Escolha conectar sua câmera ao Wi-Fi ao qual seu celular está conectado.

**i** Pressione o botão Reset por 5 segundos para reiniciar e definir todos os parâmetros para o padrão. Pressione o botão Reset por 5 segundos em qualquer um dos seguintes casos:

- A câmera não consegue se conectar à sua rede Wi-Fi.
- Você deseja selecionar outra rede Wi-Fi.

## Opção 2: conectar sua câmera Wi-Fi a um roteador.

### Passos:

1. Conecte a câmera à porta LAN do seu roteador com o cabo Ethernet.

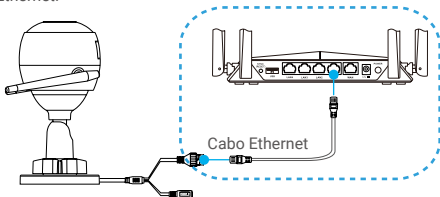

2. Faça login na sua conta usando o aplicativo EZVIZ.
3. Na tela inicial, toque em "+" no canto superior direito para acessar a interface de leitura de códigos QR.



4. Leia o código QR na capa do Guia de início rápido ou no corpo da câmera.

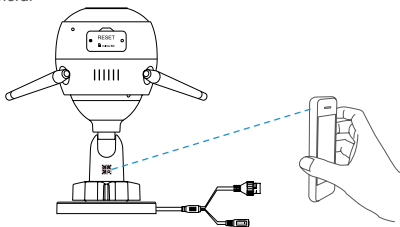

5. Siga o assistente para adicionar a câmera ao aplicativo EZVIZ.

## Como configurar sua câmera PoE?

**Opção 1:** conecte sua câmera PoE a um switch PoE/NVR.

**Passos:**

1. Conecte o cabo Ethernet à porta PoE da sua câmera.
2. Conecte a outra extremidade do cabo Ethernet à porta PoE do seu switch PoE ou do NVR.
3. Conecte a porta LAN do seu switch PoE ou do NVR à porta LAN de um roteador com o cabo Ethernet.

PT

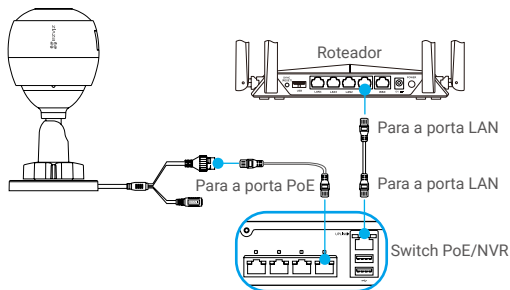

**i** O switch PoE, o NVR e o cabo Ethernet não estão incluídos no pacote.

4. Faça login na sua conta usando o aplicativo EZVIZ.
5. Na tela inicial, toque em "+" no canto superior direito para acessar a interface de leitura de códigos QR.



6. Leia o código QR na capa do Guia de início rápido ou no corpo da câmera.
7. Siga o assistente para adicionar a câmera ao aplicativo EZVIZ.

## Opção 2: conecte sua câmera a um roteador.

### Passos:

1. Conecte o cabo do adaptador de energia (vendido separadamente) à porta de energia da câmera.
2. Conecte o adaptador de energia a uma tomada elétrica.
3. Conecte o cabo Ethernet à porta PoE da sua câmera.
4. Conecte a outra extremidade do cabo Ethernet à porta LAN de um roteador.

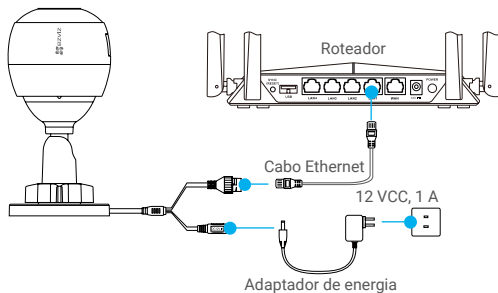

O cabo Ethernet não está incluído no pacote.

5. Faça login na sua conta usando o aplicativo EZVIZ.
6. Na tela inicial, toque em "+" no canto superior direito para acessar a interface de leitura de códigos QR.

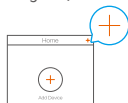

7. Leia o código QR na capa do Guia de início rápido ou no corpo da câmera.
8. Siga o assistente para adicionar a câmera ao aplicativo EZVIZ.

# Instalação (opcional)

## 1 Instalar o cartão MicroSD (opcional)

1. Retire a tampa da câmera.
2. Insira o cartão MicroSD (vendido separadamente) na entrada de cartão, como mostrado na figura abaixo.
3. Coloque a tampa novamente.

PT

**i** Depois de instalar o cartão MicroSD, você deve inicializar o cartão no aplicativo EZVIZ antes de usá-lo.

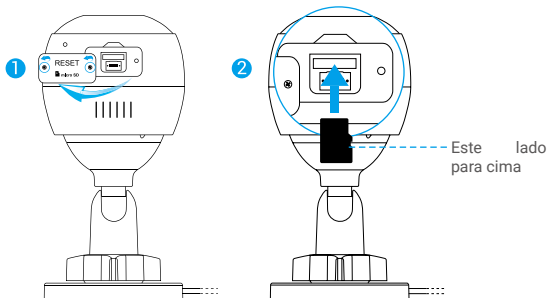

4. No aplicativo EZVIZ, toque em Storage Status (Status de armazenamento) na interface Configurações do dispositivo para verificar o status do cartão SD.
5. Se o status do cartão de memória for exibido como Uninitialized (Não inicializado), toque para inicializá-lo.

**i** O status mudará para Normal e o cartão poderá armazenar vídeos.

## 2 Instalar a câmera

A câmera pode ser instalada na parede ou no teto. Aqui utilizamos a montagem na parede como exemplo.

- i** • Altura recomendada de instalação: 3 m (10 pés).
- Verifique se a parede/teto é resistente o suficiente para suportar três vezes o peso da câmera.
- Evite posicionar a câmera em uma área que receba muita luz diretamente nas lentes da câmera.

- Coloque o modelo de furos na superfície escolhida para montar a câmera.

- **(Apenas para parede/teto de cimento)** Faça os furos dos parafusos de acordo com o modelo e insira três buchas.

- Use três parafusos de metal para fixar a câmera de acordo com o modelo.

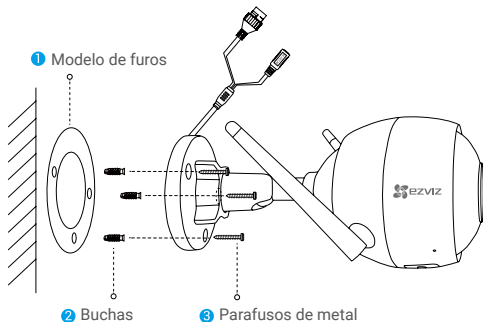

- i** Rasgue o modelo de furos após instalar a base, se necessário.

### 3 Ajustar o ângulo de vigilância

- Afrouxe o parafuso de ajuste.
- Ajuste o ângulo de vigilância para uma melhor visão de sua câmera.
- Aperte o parafuso de ajuste.

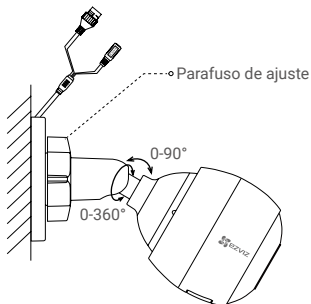

PT

- i** Verifique se o slot para cartão Micro SD está voltado para baixo.
- i** Para obter informações detalhadas, visite [www.ezvizlife.com](http://www.ezvizlife.com).

## LIMITED WARRANTY

Thank you for purchasing Hangzhou EZVIZ Software Co., Ltd. ("EZVIZ") products. This limited warranty ("warranty") gives you, the original purchaser of the EZVIZ product, specific legal rights. You may also have other legal rights that vary by state, province or jurisdiction. This warranty applies only to the original purchaser of the product. "Original purchaser" means any consumer having purchased the EZVIZ product from an authorized seller. The disclaimers, exclusions, and limitations of liability under this warranty will not apply to the extent prohibited by applicable law. No distributor, reseller, agent, or employee is authorized to make any modification, extension, or addition to this warranty.

Your EZVIZ product is warranted for a period of one (1) year from the date of purchase against defects in materials and workmanship, or such longer period as may be required by law in the country or state where this product is sold, when used normally in accordance with user manual.

You can request warranty service by contacting our Customer Service.

For any defective EZVIZ products under warranty, EZVIZ will, at its option, (i) repair or replace your product free of charge; (ii) exchange your product with a functional equivalent product; or (iii) refund the original purchase price, provided you provide the original purchase receipt or copy, a brief explanation of the defect, and return the product in its original packaging. At EZVIZ's sole discretion, repair or replacement may be made with a new or refurbished product or components. This warranty does not cover the shipping cost, insurance, or any other incidental charges incurred by you in returning the product.

Except where prohibited by applicable law, this is your sole and exclusive remedy for breach of this warranty. Any product that has either been repaired or replaced under this warranty will be covered by the terms of this warranty for the longer of ninety (90) days from the date of delivery or the remaining original warranty period.

This warranty does not apply and is void:

- If the warranty claim is made outside the warranty period or if the proof of purchase is not provided;
- For any malfunction, defect, or failure caused by or resulting from the evidence of impact; mishandling; tampering; use contrary to the applicable instruction manual; incorrect power line voltage; accident; loss; theft; fire; flood; or other Acts of God; shipping damage; or damage resulting from repairs performed by unauthorized personnel;
- For any consumable parts, such as batteries, where the malfunction is due to the normal aging of the product;
- Cosmetic damage, including but not limited to scratches, dents, and broken plastic on ports;
- Any software, even if packaged or sold with EZVIZ hardware;
- For any other damages free from defects in material or workmanship;
- Routine cleaning, normal cosmetic, and mechanical wear and tear.

### DISCLAIMER OF WARRANTIES

EXCEPT AS STATED ABOVE IN THIS WARRANTY, AND TO THE MAXIMUM EXTENT PERMITTED BY APPLICABLE LAW, EZVIZ DISCLAIMS ALL EXPRESS, IMPLIED, AND STATUTORY WARRANTIES AND CONDITIONS WITH RESPECT TO THE PRODUCT, INCLUDING THE IMPLIED WARRANTIES OF MERCHANTABILITY AND FITNESS FOR A PARTICULAR PURPOSE, THE DURATION OF ANY APPLICABLE IMPLIED WARRANTIES OR CONDITIONS TO THE DURATION OF THIS WARRANTY, THE SECURITY OF THE PRODUCT, OR AVAILABILITY AND RELIABILITY OF PRODUCT INFORMATION OR DATA.

NOTE: SOME STATES OR JURISDICTIONS DO NOT ALLOW LIMITATIONS ON HOW LONG AN IMPLIED WARRANTY LASTS, SO THE ABOVE LIMITATION MAY NOT APPLY TO YOU.

### LIMITATION OF DAMAGES

IN NO EVENT WILL EZVIZ BE LIABLE FOR ANY CONSEQUENTIAL, INCIDENTAL, EXEMPLARY, OR SPECIAL DAMAGES, INCLUDING ANY DAMAGES FOR LOST DATA OR LOST PROFITS, ARISING FROM OR RELATING TO THIS WARRANTY OR THE PRODUCT, AND EZVIZ'S TOTAL CUMULATIVE LIABILITY ARISING FROM OR RELATED TO THIS WARRANTY OR THE PRODUCT WILL NOT EXCEED THE AMOUNT ACTUALLY PAID FOR THE PRODUCT BY THE ORIGINAL PURCHASER.

NOTE: SOME STATES OR JURISDICTIONS DO NOT ALLOW THE EXCLUSION OR LIMITATION OF INCIDENTAL OR CONSEQUENTIAL DAMAGES, SO THE ABOVE LIMITATION OR EXCLUSION MAY NOT APPLY TO YOU.

### LIMITATION OF LIABILITY

ALL PRODUCT INFORMATION AND DATA IS PROVIDED FOR YOUR CONVENIENCE, "AS IS", AND "AS AVAILABLE." EZVIZ DOES NOT REPRESENT, WARRANT, OR GUARANTEE THAT PRODUCT INFORMATION AND DATA WILL BE AVAILABLE, ACCURATE, OR RELIABLE OR THAT PRODUCT INFORMATION AND DATA OR USE OF THE PRODUCT WILL PROVIDE SAFETY IN YOUR HOME. YOU USE ALL PRODUCT INFORMATION, DATA, AND THE PRODUCT AT YOUR OWN DISCRETION AND RISK. YOU WILL BE SOLELY RESPONSIBLE FOR (AND EZVIZ DISCLAIMS) ANY AND ALL LOSS, LIABILITY, OR DAMAGES, INCLUDING TO YOUR WIRING, FIXTURES, ELECTRICITY, HOME, PRODUCT, PRODUCT PERIPHERALS, COMPUTER, MOBILE DEVICE, AND ALL OTHER ITEMS AND PETS, RESULTING FROM YOUR USE OF THE PRODUCT INFORMATION, DATA, OR PRODUCT. PRODUCT INFORMATION AND DATA PROVIDED BY EZVIZ IS NOT INTENDED AS A SUBSTITUTE FOR DIRECT MEANS OF OBTAINING THE INFORMATION. FOR EXAMPLE, A NOTIFICATION PROVIDED THROUGH THE PRODUCT IS NOT INTENDED AS A SUBSTITUTE FOR AUDIBLE AND VISIBLE INDICATIONS IN THE HOME AND ON THE PRODUCT, NOR FOR A THIRD PARTY MONITORING SERVICE.

Please do not hesitate to contact your seller or our Customer Service, with any questions.



## GARANTÍA LIMITADA

Gracias por comprar productos Hangzhou EZVIZ Software Co., Ltd. ("EZVIZ"). Esta garantía limitada ("garantía") le otorga a usted, el comprador original del producto EZVIZ, derechos legales específicos. Además, puede tener otros derechos legales que varían según el estado, la provincia o la jurisdicción. Esta garantía aplica únicamente al comprador original del producto. "Comprador original" se refiere a cualquier consumidor que haya comprado el producto EZVIZ de un vendedor autorizado. Las renunciaciones, exclusiones y limitaciones de responsabilidad bajo esta garantía no aplicarán en la medida en que lo prohíba la ley aplicable. Ningún distribuidor, revendedor, agente o empleado está autorizado para hacer cualquier modificación, extensión o adición a esta garantía.

Su producto EZVIZ está garantizado por un período de uno (1) año a partir de la fecha de compra contra defectos en materiales y mano de obra, o por un período más largo que pueda ser requerido por la ley en el país o estado donde este producto es vendido, siempre y cuando se usa normalmente de acuerdo con el manual del usuario.

Usted puede solicitar servicio de garantía contactando nuestro Servicio al Cliente.

Para cualquiera de los productos EZVIZ defectuosos bajo garantía, a opción de éste, EZVIZ (i) reparará o reemplazará su producto sin cargo alguno, (ii) intercambiará su producto con un producto funcional equivalente, o (iii) reembolsará el precio de compra original en el caso de que usted haya proporcionado la factura de compra original o copia, una breve explicación del defecto y devuelva el producto en su empaque original. La reparación o reemplazo pueden hacerse con productos o componentes nuevos o restaurados, a criterio de EZVIZ. Esta garantía no cubre el costo de envío, seguro, o cualquier otro cargo incidental en el que usted haya incurrido al devolver el producto.

Excepto donde lo prohíba la ley aplicable, este es su único y exclusivo recurso para incumplir esta garantía. Cualquier producto que haya sido reparado o reemplazado bajo esta garantía, será cubierto por los términos de esta garantía por el período mayor entre noventa (90) días desde la fecha de entrega o el período remanente original de la garantía.

Esta garantía no se aplica y es inválida en los siguientes casos:

- Si el reclamo de garantía se realiza fuera del período de garantía o si no se proporciona prueba de la compra.
- Para cualquier disfuncionalidad, defecto o falla causada o resultante de la evidencia del impacto, maltrato, manipulación, uso contrario a lo dispuesto en el manual de instrucciones aplicable, voltaje de cable incorrecto, accidente, pérdida, robo, incendio, inundación u otros casos fortuitos, daño de envío o daño resultante de las reparaciones realizadas por personal no autorizado.
- Para partes consumibles, como baterías, donde el mal funcionamiento se deba al envejecimiento normal del producto.
- Daños estéticos, incluidos rayones, marcas y plástico roto en los puertos, entre otros.
- Software de terceras marcas, aunque esté incluido o se venda con el hardware de EZVIZ.
- Para otros tipos de daños libre de defectos en los materiales o la mano de obra.
- Limpieza de rutina, estética normal y desgaste mecánico.

### RENUNCIACIÓN DE GARANTÍAS

EXCEPTUANDO LO ANTERIORMENTE DECLARADO EN ESTA GARANTÍA Y HASTA EL ALCANCE MÁXIMO PERMITIDO POR LA LEY APLICABLE, EZVIZ SE EXCLUYE DE TODAS LAS GARANTÍAS Y CONDICIONES ESTADUARIAS EXPRESAS E IMPLÍCITAS CON RESPECTO AL PRODUCTO, INCLUYENDO GARANTÍAS IMPLÍCITAS DE COMERCIALIZACIÓN Y ADECUACIÓN PARA UN PROPÓSITO PARTICULAR, DURACIÓN DE CUALESQUIERAS GARANTÍAS O CONDICIONES IMPLÍCITAS APLICABLES A LA DURACIÓN DE ESTA GARANTÍA, SEGURIDAD DEL PRODUCTO, O DISPONIBILIDAD Y CONFIABILIDAD DE LA INFORMACIÓN O DATOS DEL PRODUCTO.

NOTA: ALGUNOS ESTADOS O JURISDICCIONES NO PERMITEN LAS LIMITACIONES SOBRE LA DURACIÓN DE UNA GARANTÍA IMPLÍCITA, POR LO QUE LA LIMITACIÓN ANTERIOR PUEDE NO APLICARLE A USTED.

### LIMITACIÓN DE LOS DAÑOS

EN NINGÚN CASO PODRÁ EZVIZ SER RESPONSABLE POR CUALQUIER DAÑO ESPECIAL, CONSECUENCIAL, INCIDENTAL O EJEMPLAR, INCLUYENDO DAÑOS POR PÉRDIDA DE DATOS O PÉRDIDA DE GANANCIAS, DERIVADOS DE, O RELACIONADOS A ESTA GARANTÍA O PRODUCTO, Y LA RESPONSABILIDAD TOTAL ACUMULATIVA DE EZVIZ DERIVADA DE, O RELACIONADA A ESTA GARANTÍA O PRODUCTO, NO EXCEDERÁ EL MONTO REAL PAGADO POR ESTE PRODUCTO POR EL COMPRADOR ORIGINAL.

NOTA: ALGUNOS ESTADOS O JURISDICCIONES NO PERMITEN LA EXCLUSIÓN O LIMITACIÓN DE DAÑOS INCIDENTALES O CONSECUENCIALES, POR LO QUE LA LIMITACIÓN O EXCLUSIÓN ANTERIOR PUEDE NO APLICARLE A USTED.

### LIMITACIÓN DE RESPONSABILIDAD

TODA LA INFORMACIÓN Y DATOS DEL PRODUCTO SE PROPORCIONAN PARA SU CONVENIENCIA "TAL COMO SON" Y "SUJETOS A SU DISPONIBILIDAD." EZVIZ NO DECLARA, GARANTIZA NI ASEGURA LA DISPONIBILIDAD, PRECISIÓN, NI CONFIABILIDAD DE LA INFORMACIÓN Y LOS DATOS DEL PRODUCTO, O QUE DICHA INFORMACIÓN Y DATOS O EL USO DEL PRODUCTO BRINDEN SEGURIDAD A SU HOGAR. USTED UTILIZA TODA LA INFORMACIÓN Y DATOS DEL PRODUCTO Y EL PRODUCTO A SU PROPIO CRITERIO Y RIESGO. USTED SERÁ EL ÚNICO RESPONSABLE POR (Y EZVIZ RENUNCIA A) CUALQUIER PÉRDIDA, RESPONSABILIDAD O DAÑOS AL CABLEADO, ACCESORIOS, ELECTRICIDAD, HOGAR, PRODUCTO, ACCESORIOS DEL PRODUCTO, COMPUTADORA, DISPOSITIVO MÓVIL Y CUALQUIER OTRO ARTÍCULO O ANIMALES DOMÉSTICOS, QUE RESULTEN DEL USO DE LA INFORMACIÓN O DATOS DEL PRODUCTO O DEL PRODUCTO. LA INFORMACIÓN Y LOS DATOS DEL PRODUCTO QUE PROPORCIONA EZVIZ NO PRETENDEN REEMPLAZAR A LOS MEDIOS DE OBTENCIÓN DE INFORMACIÓN DIRECTOS. POR EJEMPLO, UNA NOTIFICACIÓN PREVISTA CON EL PRODUCTO NO PRETENDEN REEMPLAZAR A LAS INDICACIONES AUDIBLES Y VISIBLES EN EL HOGAR Y EN EL PRODUCTO, NI A UN SERVICIO DE MONITOREO DE TERCERAS PARTES.

Por favor no dude en contactar a su vendedor o a nuestro Servicio al Cliente si tiene alguna pregunta.

## GARANTIE LIMITÉE

Nous vous remercions d'avoir acheté des produits Hangzhou EZVIZ Software Co., Ltd. (« EZVIZ »). Cette garantie limitée (« garantie ») confère à l'acheteur d'origine du produit EZVIZ des droits légaux spécifiques. Vous pouvez également bénéficier d'autres droits qui varient selon l'état, la province ou la juridiction. Cette garantie s'applique uniquement à l'acheteur d'origine du produit. Le terme « Acheteur d'origine » désigne tout consommateur ayant acheté le produit EZVIZ à un vendeur agréé. Les exonérations, exclusions et limitations de responsabilité en vertu de cette garantie ne s'appliqueront pas dans la mesure où la loi en vigueur l'interdit. Aucun distributeur, revendeur, agent ou employé n'est autorisé à apporter des modifications, extensions ou ajouts à cette garantie.

Votre produit EZVIZ est garanti pour une période de un (1) an à partir de la date d'achat contre les défauts de matériaux et de fabrication, ou toute période plus longue pouvant être requise par la loi du pays ou de la région où ce produit est vendu, quand il est utilisé normalement conformément au manuel d'utilisation.

Vous pouvez demander un service de garantie en contactant notre service clientèle.

Dans le cas où le produit EZVIZ sous garantie s'avère défectueux, EZVIZ, à sa discrétion, (i) réparera ou remplacera votre produit gratuitement ; (ii) échangera votre produit avec un produit équivalent fonctionnel ; ou (iii) remboursera le prix d'achat d'origine, à condition que vous fournissiez le reçu d'achat ou la copie d'origine, une brève explication du défaut et que vous renvoyez le produit dans son emballage d'origine. À l'entière discrétion d'EZVIZ, le produit ou les composants pourront être réparés ou remplacés par un produit ou des composants neufs ou remis à neuf. Cette garantie ne couvre pas les frais d'expédition, l'assurance ou tout autre frais accessoire occasionné par le retour du produit.

Il s'agit de votre seul et unique recours en cas de violation de la présente garantie, sauf disposition contraire dans le droit en vigueur. Tout produit réparé ou remplacé dans le cadre de cette garantie sera couvert par les termes de cette garantie pendant une durée maximale de quatre-vingt-dix (90) jours à compter de la date de livraison ou de la période de garantie initiale restante.

Cette garantie est nulle et non avenue :

- Si la réclamation au titre de la garantie est formulée hors garantie ou si aucune preuve d'achat n'est fournie.
- En cas de dysfonctionnement, de défaut ou de panne résultant manifestement d'un impact, d'une mauvaise manipulation, d'une altération, d'un usage contraire au mode d'emploi applicable, d'une tension secteur incorrecte, d'un accident, d'une perte, d'un vol, d'un incendie, d'une inondation ou d'une autre catastrophe naturelle, de dommages liés à l'expédition ou à des réparations effectuées par un personnel non autorisé.
- Pour tous les consommables, comme les piles, lorsque le dysfonctionnement est dû au vieillissement normal du produit.
- Pour les dommages esthétiques, notamment les rayures, les bosses et le plastique cassé sur les ports.
- Pour tout logiciel, même s'il est emballé ou vendu avec du matériel EZVIZ.
- Pour tout dommage ne résultant pas d'un défaut matériel ni d'un vice de fabrication.
- Pour le nettoyage de routine ainsi que l'usure esthétique et mécanique normale.

### EXCLUSION DE GARANTIES

SAUF INDICATION CONTRAIRE DANS CETTE GARANTIE, ET DANS LES LIMITES MAXIMALES AUTORISÉES PAR LA LOI EN VIGUEUR, EZVIZ REJETTE TOUTES LES GARANTIES EXPRESSES, IMPLICITES ET STATUTAIRES EN CE QUI CONCERNE LE PRODUIT, INCLUANT LES GARANTIES IMPLICITES DE GARANTIE MARCHANDE ET D'ADÉQUATION À UN USAGE PARTICULIER, À LA DURÉE DE TOUTES GARANTIES OU CONDITIONS IMPLICITES APPLICABLES À LA DURÉE DE CETTE GARANTIE, À LA SÉCURITÉ DU PRODUIT, OU À LA DISPONIBILITÉ ET À LA FIABILITÉ DES INFORMATIONS OU DES DONNÉES DU PRODUIT.

REMARQUE : CERTAINS ÉTATS OU JURISDICTIONS N'AUTORISANT PAS LA LIMITATION DE LA DURÉE D'UNE GARANTIE IMPLICITE, IL EST DONC POSSIBLE QUE LA LIMITATION CI-DESSUS NE S'APPLIQUE PAS À VOUS.

### LIMITATION DES DOMMAGES

EZVIZ NE SERA EN AUCUN CAS RESPONSABLE DES DOMMAGES CONSÉCUTIFS, ACCESSOIRES, EXEMPLAIRES OU SPÉCIAUX, Y COMPRIS TOUT DOMMAGE POUR PERTE DE DONNÉES OU DE BÉNÉFICES, LIÉE À LA PRÉSENTE GARANTIE OU AU PRODUIT. LA RESPONSABILITÉ CUMULATIVE TOTALE D'EZVIZ DÉCOULANT DE CETTE GARANTIE OU DU PRODUIT NE DÉPASSERA PAS LE MONTANT RÉELLEMENT PAYÉ POUR LE PRODUIT PAR L'ACHETEUR D'ORIGINE.

REMARQUE : CERTAINS ÉTATS OU JURISDICTIONS N'AUTORISANT PAS L'EXCLUSION OU LA LIMITATION DES DOMMAGES ACCESSOIRES OU INDIRECTS, DE SORTE QUE LA LIMITATION OU L'EXCLUSION CI-DESSUS PEUVENT NE PAS S'APPLIQUER À VOUS.

### LIMITATION DE RESPONSABILITÉ

LES RENSEIGNEMENTS ET LES DONNÉES DU PRODUIT SONT FOURNIS « TELS QUELS » ET « EN L'ÉTAT ». EZVIZ NE DÉCLARE, NE GARANTIT NI NE PROMET D'AUCUNE MANIÈRE QUE LES RENSEIGNEMENTS ET LES DONNÉES DU PRODUIT SERONT DISPONIBLES, PRÉCIS OU FIABLES, NI QUE LES RENSEIGNEMENTS ET LES DONNÉES DU PRODUIT OU L'USAGE DU PRODUIT GARANTIRONT LA SÉCURITÉ DE VOTRE DOMICILE. LES RENSEIGNEMENTS, LES DONNÉES ET LE PRODUIT LUI-MÊME SONT UTILISÉS À VOTRE SEULE DISCRÉTION ET À VOS PROPRES RISQUES. VOUS SEREZ L'UNIQUE RESPONSABLE (ET EZVIZ DÉCLINE TOUTE RESPONSABILITÉ) POUR TOUTES LES PERTES, RESPONSABILITÉS OU DOMMAGES, NOTAMMENT RELATIFS À VOTRE CÂBLAGE, VOTRE ÉCLAIRAGE, VOTRE ÉLECTRIQUE, VOTRE DOMICILE, VOTRE PRODUIT, LES PÉRIPHÉRIQUES DE VOTRE PRODUIT, VOTRE ORDINATEUR, VOTRE APPAREIL MOBILE ET TOUT AUTRE OBJET OU ANIMAL DE COMPAGNIE, RÉSULTANT DE VOTRE USAGE DES RENSEIGNEMENTS, DES DONNÉES OU DU PRODUIT LUI-MÊME. LES RENSEIGNEMENTS ET LES DONNÉES DU PRODUIT FOURNIS PAR EZVIZ NE SAURAIENT REMPLACER UN MOYEN DIRECT D'OBTENIR CES RENSEIGNEMENTS. PAR EXEMPLE, UNE NOTIFICATION FOURNIE À TRAVERS LE PRODUIT NE SAURAIT REMPLACER DES INDICATIONS AUDIBLES ET VISIBLES AU DOMICILE ET SUR LE PRODUIT, NI UN SERVICE DE SURVEILLANCE TIERS.

N'hésitez pas à contacter votre vendeur ou notre service clientèle si vous avez des questions.

## GARANTIA LIMITADA

Agradecemos por adquirir os produtos Hangzhou EZVIZ Software Co., Ltd. ("EZVIZ"). Esta garantia limitada concede a você, comprador original do produto EZVIZ, direitos legais específicos. Você também pode ter outros direitos legais que variam de acordo com o país, estado ou jurisdição. Esta garantia se aplica apenas ao comprador original do produto. "Comprador original" significa qualquer consumidor que tenha adquirido o produto EZVIZ de um vendedor autorizado. As isenções de responsabilidade, exclusões e limitações sob esta garantia não se aplicarão na medida proibida pela lei aplicável. Nenhum distribuidor, revendedor, agente ou funcionário está autorizado a fazer nenhuma modificação, extensão ou adição a esta garantia.

O seu produto EZVIZ tem garantia por um período de um (1) ano a partir da data da compra contra defeitos de material e mão de obra, ou por um período mais longo, conforme exigido por lei no país ou estado em que o produto é vendido, quando usado normalmente de acordo com o manual do usuário.

Você pode solicitar o serviço de garantia entrando em contato com o nosso Serviço de Atendimento ao Cliente.

Para qualquer produto EZVIZ com defeito na garantia, a EZVIZ, a seu critério, (i) reparará ou substituirá seu produto gratuitamente; (ii) trocará seu produto por um produto com função equivalente; ou (iii) reembolsará o valor da compra original, desde que você forneça o original ou uma cópia do recibo da compra, uma breve explicação do defeito e devolva o produto em sua embalagem original. A critério exclusivo da EZVIZ, o reparo pode ser feito com componentes novos ou reconicionados. O mesmo se aplica à troca do produto. Esta garantia não cobre os custos de remessa, seguro ou quaisquer outros encargos incidentais incorridos por você na devolução do produto.

Exceto onde proibido por lei aplicável, este é o seu único e exclusivo recurso por violação desta garantia. Qualquer produto que tenha sido reparado ou substituído sob esta garantia será coberto pelos termos desta garantia por mais noventa (90) dias a partir da data de entrega ou do período de garantia original restante.

Esta garantia não se aplica e é nula:

- Se a reivindicação de garantia for feita fora do prazo de garantia ou se a prova de compra não for fornecida.
- Por qualquer mau funcionamento, defeito ou falha causada ou resultante da evidência de impacto; manuseio incorreto; adulteração; uso contrário ao manual de instruções aplicável; tensão de linha de energia incorreta; acidente; perda; roubo; fogo; inundação; ou outros desastres naturais; danos no transporte; ou danos resultantes de reparos realizados por pessoal não autorizado.
- Para peças consumíveis, como baterias, em que o mau funcionamento é devido ao envelhecimento natural do produto.
- Danos estéticos, incluindo, entre outros, arranhões, amassados e plásticos quebrados nas portas.
- Qualquer software, mesmo se fizer parte da remessa ou tiver sido vendido com o hardware EZVIZ.
- Por quaisquer outros danos, exceto os defeitos de material ou mão de obra.
- Limpeza de rotina, desgaste estético e mecânico normais.

### LIMITAÇÃO DE GARANTIAS

EXCETO COMO DECLARADO ACIMA NESTA GARANTIA, E NO MÁXIMO PERMITIDO PELA LEI APLICÁVEL, A EZVIZ RENUNCIA A TODAS AS GARANTIAS E CONDIÇÕES EXPRESSAS, IMPLÍCITAS E ESTATUTÁRIAS RELATIVAS AO PRODUTO, INCLUINDO AS GARANTIAS IMPLÍCITAS DE NEGOCIABILIDADE E ADEQUAÇÃO A UMA FINALIDADE ESPECÍFICA, A DURAÇÃO DE QUALQUER GARANTIA OU CONDIÇÃO IMPLÍCITA APLICÁVEL À DURAÇÃO DESTA GARANTIA, À SEGURANÇA DO PRODUTO OU À DISPONIBILIDADE E CONFIABILIDADE DAS INFORMAÇÕES OU DADOS DO PRODUTO.

OBSERVAÇÃO: ALGUNS ESTADOS OU JURISDIÇÕES NÃO PERMITEM LIMITAÇÕES POR QUANTO TEMPO UMA GARANTIA IMPLÍCITA DURE, PORTANTO, A LIMITAÇÃO ACIMA PODE NÃO SE APLICAR A VOCÊ.

### LIMITAÇÃO DE DANOS

EM NENHUM CASO A EZVIZ SERÁ RESPONSÁVEL POR QUALQUER DANOS CONSEQUENCIAIS, INCIDENTAIS, PUNITIVOS OU ESPECIAIS, INCLUINDO QUALQUER DANO POR DADOS OU LUCROS PERDIDOS, DECORRENTES OU RELACIONADOS A ESTA GARANTIA OU AO PRODUTO, E A RESPONSABILIDADE TOTAL CUMULATIVA DA EZVIZ DECORRENTE OU RELACIONADA A ESTA GARANTIA OU O PRODUTO NÃO EXCEDERÁ O VALOR PAGÓ PELO PRODUTO PELO COMPRADOR ORIGINAL.

OBSERVAÇÃO: ALGUNS ESTADOS OU JURISDIÇÕES NÃO PERMITEM A EXCLUSÃO OU LIMITAÇÃO DE DANOS INCIDENTAIS OU CONSEQUENCIAIS, POR ISSO A LIMITAÇÃO OU EXCLUSÃO ACIMA PODE NÃO SE APLICAR A VOCÊ.

### LIMITAÇÃO DE RESPONSABILIDADE

TODAS AS INFORMAÇÕES E DADOS DO PRODUTO SÃO FORNECIDOS PARA SUA CONVENIÊNCIA "NO ESTADO EM QUE SE ENCONTRAM" E "CONFORME A DISPONIBILIDADE". A EZVIZ NÃO REPRESENTA, AUTORIZA OU GARANTE QUE AS INFORMAÇÕES E DADOS DO PRODUTO ESTEJAM DISPONÍVEIS, PRECISOS OU CONFIÁVEIS OU QUE AS INFORMAÇÕES E DADOS DO PRODUTO OU O USO DO PRODUTO FORNECERÃO SEGURANÇA EM SUA CASA. VOCÊ UTILIZA TODAS AS INFORMAÇÕES, DADOS DO PRODUTO E O PRODUTO POR SUA PRÓPRIA CONTA E RISCO. VOCÊ SERÁ ÚNICO RESPONSÁVEL POR (E A EZVIZ RENUNCIA A) QUALQUER OU TODAS AS PERDAS, RESPONSABILIDADE OU DANOS, INCLUINDO A SUA FIAÇÃO, ACESSÓRIOS, ELETRICIDADE, CASA, PRODUTO, PERIFÉRICOS DO PRODUTO, COMPUTADOR, DISPOSITIVO MÓVEL E TODOS OS OUTROS ITENS E PETS, RESULTANTE DO USO DAS INFORMAÇÕES, DADOS OU PRODUTOS DO PRODUTO. AS INFORMAÇÕES E DADOS DO PRODUTO FORNECIDOS PELA EZVIZ NÃO SÃO DESTINADOS A SUBSTITUIR OS MEIOS DIRETOS DE OBTENIR INFORMAÇÕES. POR EXEMPLO, UMA NOTIFICAÇÃO FORNECIDA POR MEIO DO PRODUTO NÃO É DESTINADA A SUBSTITUIR INDICAÇÕES SONORAS E VISÍVEIS NA CASA E NO PRODUTO, NEM PARA UM SERVIÇO DE MONITORAMENTO DE TERCEIROS.

Em caso de dúvida não deixe de entrar em contato com seu vendedor ou com o nosso Serviço de Atendimento ao Cliente.

