

FUJIFILM
instax mini 25
INSTANT CAMERA

Owner's Manual / Bedienungsanleitung
Mode d'emploi / Manual de instrucciones
使用説明書 / 사용설명서

FPT-113201-NI-01

BB16928-100

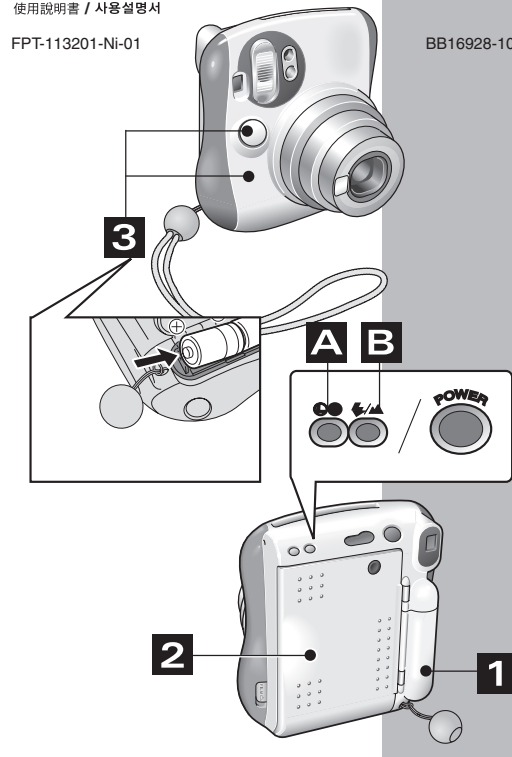

CLOSE-UP LENS

Mounting / Ansetzen / Montage / Montaje / 安裝方法 / 장착방법

Detaching / Abnehmen / Retrait / Desmontaje / 拆卸方法 / 분리방법

Taking pictures / Fotografieren / Prenant des photos / Toma de fotografías / 撮影 / 촬영방법

1. Without Close-up Lens / Ohne Voratzlinse / Sin lente para primeros planos / 高近攝鏡頭 / *카메라 렌즈가 앞쪽 방향

2. With Close-up Lens / Mit Voratzlinse / Con lente para primeros planos / *近攝鏡頭 / *카메라 렌즈가 앞쪽 방향

50cm → 35cm

35cm → 50cm

Point the lens toward the subject without using the viewfinder.
* What you see in the viewfinder differs from what you actually capture on film. Distance between camera and subject: A distance of 35 to 50 cm produces the best focus.

Richten Sie das Objektiv auf den Gegenstand, ohne den Sucher zu verwenden.
* Das Sucherbild weicht von der tatsächlichen Aufnahme ab.

Abstand zwischen Kamera und Motiv: Die besten Ergebnisse werden in einer Aufnahmedistanz von 35 cm bis 50 cm erzielt.

Diriger l'objectif vers le sujet sans utiliser le viseur.
* Ce que vous voyez dans le viseur est différent de ce qui sera capté sur la pellicule. Distance entre l'appareil et le sujet: Une distance de 35 à 50 cm fournit la mise au point idéale.

Dirija la lente hacia el sujeto sin usar el visor.
* Lo que se ve por el visor es distinto a lo que se registra en realidad en la película. Distancia entre la cámara y el motivo: Una distancia de 35 a 50 cm produce el mejor enfoque.

不用取景器，請把鏡頭對向拍攝的對象。
* 透過取景器可以看到的範圍和實際拍攝的範圍會偏移。照相機與被攝體的距離：以 35 ~ 50cm 的距離拍攝時，可以獲得最佳距離。

뷰 파인더를 사용하지 않고 렌즈를 피사체 방향으로 맞추십시오.
* 필터에서 보이는 범위와 실제로 촬영되는 범위는 약간 다릅니다. 카메라와 피사체의 거리 : 35-50 cm 에서 촬영하면 최적의 핀트를 얻을 수 있습니다.

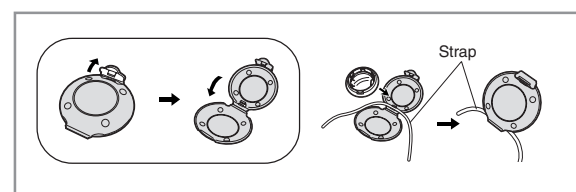

1 BATTERIES
BATTERIEN / PILES / PILAS / 電池 / 전지

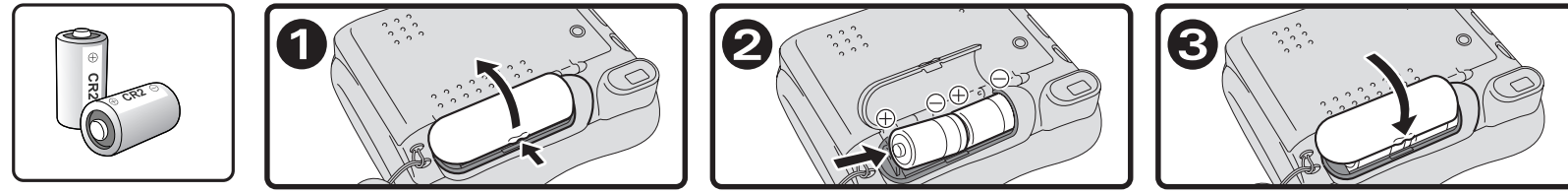

Two CR2/DL CR2 lithium batteries
(All the batteries must be new and be the same type and size.)
* Insert the batteries before you load the film pack.

Zwei 3Volt Lithium-Batterien CR2/DL CR2
(Legen Sie stets zwei frische Batterien der gleichen Sorte und Größe ein.)
* Legen Sie zuerst die Batterien und dann die Filmpackung ein.

Deux piles lithium CR2/DL CR2
(Toutes les piles doivent être neuves, du même type et de même format.)
* Insérer les piles avant d'installer la cassette film.

Dos pilas de litio CR2/DL CR2
(Las pilas deben ser nuevas y del mismo tipo y tamaño.)
* Introduzca las pilas antes de cargar el cartucho de película.

兩節CR2/DL CR2鋰電池
(全部電池必須使用新的，同一牌號和種類的電池)
* 電池必須在裝入膠片盒之前裝好。

리튬전지 CR2/DL CR2 2개
(반드시 2개 모두 새로운 것과 같은 상표·종류의 것을 사용해 주십시오.)
* 필름팩을 넣기 전에 반드시 전지를 넣어 주십시오.

Battery capacity check method and replacement period
Battery capacity seems to be low:
* When it takes more than 8 seconds to charge the flash.
No battery capacity:
* When the lens does not move as the power is turned on.
* When the shutter is not released and the power is turned off though the shutter release button is pressed.
* Always replace the two batteries with new batteries.

Hinweise zum Überprüfen der Batteriekapazität
Batteriekapazität scheint niedrig zu sein:
* Wenn das Aufladen des Blitzes länger als 8 Sekunden dauert.
Keine Batteriekapazität:
* Wenn sich das Objektiv beim Einschalten der Kamera nicht bewegt.
* Wenn der Auslöser nicht freigegeben und der Strom ausgeschaltet ist, während der Auslöser gedrückt wird.
* Immer beide Batterien gleichzeitig auswechseln.

Méthode de contrôle de la capacité des piles et intervalle de remplacement
La capacité des piles semble être basse:
Fournir de nouvelles piles.
* Si la recharge du flash prend plus de 8 secondes.
Aucune capacité des piles:
Remplacer par de nouvelles piles.
* Si l'objectif ne ressort pas alors que l'appareil est mis sous tension.
* Quand l'obturateur n'est pas libéré et le courant est coupé bien que le déclencheur de l'obturateur soit pressé.
* Remplacer toujours les deux piles par de nouvelles piles.

Método para comprobar de la capacidad de las pilas e intervalo de reemplazo
La capacidad de las pilas se parece ser baja:
Introduzca pilas nuevas.
* Cuando el flash tarda más de 8 segundos en cargarse.
Las pilas no tienen carga:
Sustituya las por una pilas nuevas.
* Cuando el objetivo no se desliza al conectar la alimentación.
* Cuando el obturador no se dispara y la alimentación se apaga aunque el disparador del obturador se presiona.
* Sustituya siempre las dos pilas por otras nuevas.

電池容量的確認方法和更換時期
電池容量快要枯竭了，請及時備妥新電池。
閃光燈的充電花費8秒鐘以上的時間時：電池容量消耗完了，請更換電池。
即使打開了電源，但鏡頭不動作時：按壓快門按鈕快門也不工作，且電源斷開(OFF)時兩個電池務必同時更換。

전지 잔량 체크 방법과 교환 시기
전지 잔량 부족 : 새 배터리를 준비하십시오. 스톱보의 충전에 8초이상 시간이 걸릴 경우.
전지 잔량 없음 : 새 배터리를 교환하십시오. 전원을 넣어도 렌즈의 부분이 움직이지 않을 경우.
셋터 릴리즈 버튼을 눌러도 셋터가 작동하지 않고 전원이 꺼져 있을 때, 반드시 2개의 새로운 전지를 교환해 주십시오.

2 FILM
FILM / FILM / PELÍCULA / 膠片 / 필름

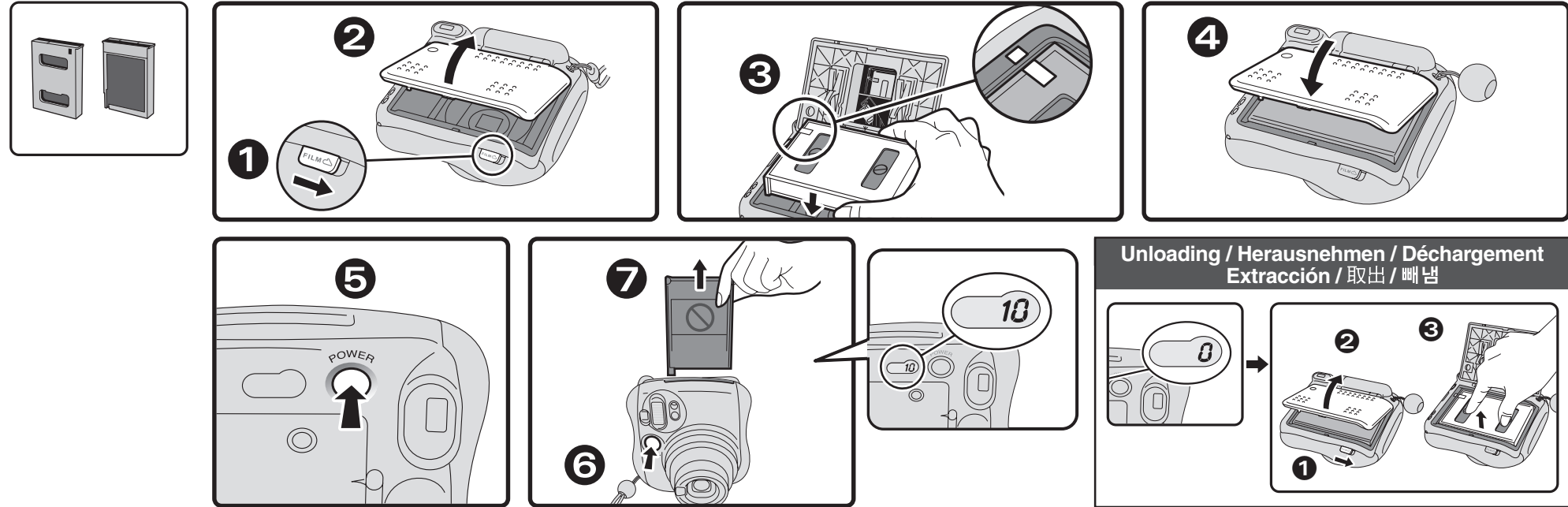

Use Fujifilm Instant Color Film "instax mini" only.
(No other type of film can be used.)
* A film pack contains 1 black film cover and 10 film sheets.
* Do not remove the film pack from its inner bag until immediately before loading it into the camera.

Verwenden Sie nur Fujifilm "instax mini" Sofort-Farbfilm für diese Kamera.
(Andere Filmsorten als "instax mini" können nicht verwendet werden.)
* Eine Filmpackung enthält ein schwarzes Filmdeckblatt und 10 Filmbögen.
* Nehmen Sie die Filmpackung erst unmittelbar vor dem Einlegen in die Kamera aus ihrer Verpackung.

Utiliser seulement les films couleur Fujifilm instantané "instax mini".
(D'autres films ne peuvent pas être utilisés.)
* La cassette film contient 1 protection et 10 photos.
* Ne retirez pas la cassette film hors de son sachet intérieur avant de l'installer dans l'appareil.

Utilice únicamente película instantánea en color Fujifilm "instax mini".
(No puede utilizarse ningún otro tipo de película.)
* Un cartucho de película contiene 1 placa protectora de color negro y 10 hojas de película.
* No extraiga el cartucho de película de su bolsa interior hasta el momento de cargarlo en la cámara.

本機只能使用富士即影即有膠片 "instax mini"。

후지필름 인스턴트 컬러필름 "instax mini" (그외의 필름은 사용할 수 없습니다.)
* 필름팩에는 1장의 흑색 필름 커버와 10장의 필름이 수납되어 있습니다.
* 필름팩을 카메라에 넣기 직전에 내장 봉에서 꺼내어 주십시오.

3 TAKING PICTURES
FOTOGAFIEREN / PRENANT DES PHOTOS / TOMA DE FOTOGRAFÍAS / 攝影 / 촬영해 보시다

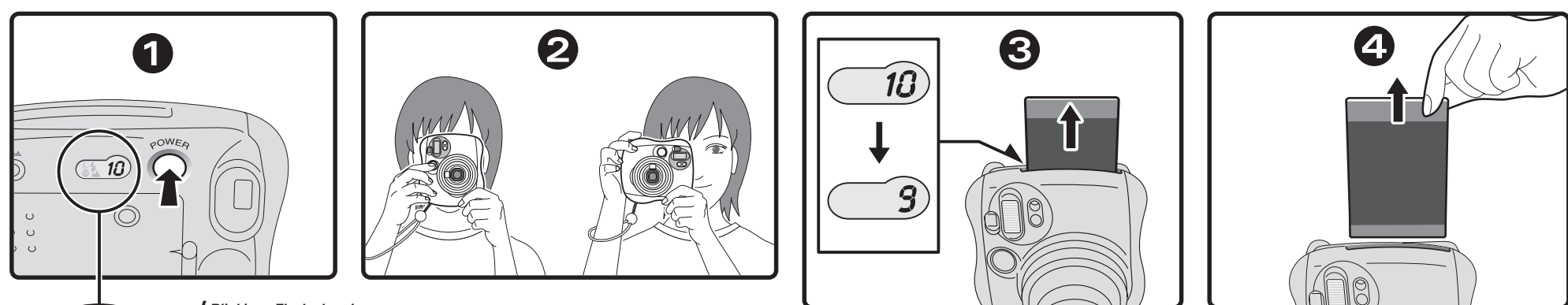

Blinking : Flash charging
* Shutter is not released.
Blinken : Blitzlicht lädt
* Auslöser ist nicht freigegeben.
Clignote : Chargement instantané
* L'obturateur n'est pas libéré.
Parpadeo : Flash cargando
* El obturador no se dispara.
閃爍點滅 : 閃光燈充電中
* 按壓不下快門按鈕。
점멸 : 플래쉬 충전중
* 셋터가 릴리즈 되지 않았습니다.

When finished using camera, always switch off to maintain battery life. If camera is left switched on for 5 minutes without being used the camera will automatically switch off.

Wenn Sie die Kamera mehr als 5 Minuten unbenutzt eingeschaltet lassen, schaltet sie sich selbsttätig aus.

Si l'appareil est l'assés sous tension pendant plus de 5 minutes sans sollicitation, il se met automatiquement hors tension.

Si la cámara permanece activada sin utilizarse durante más de 5 minutos, se desactivará de forma automática.

如果電源開啓而超過5分鐘沒有使用，照相機將自動關閉。

전원을 켜 상태에서 약 5분 동안 카메라를 사용하지 않은 채 방치하면, 카메라의 전원이 자동으로 꺼집니다.

How to hold the camera / Halten der Kamera / Comment tenir l'appareil
Cómo sujetar la cámara / 照相機握持架式 / 카메라 쥐는 법

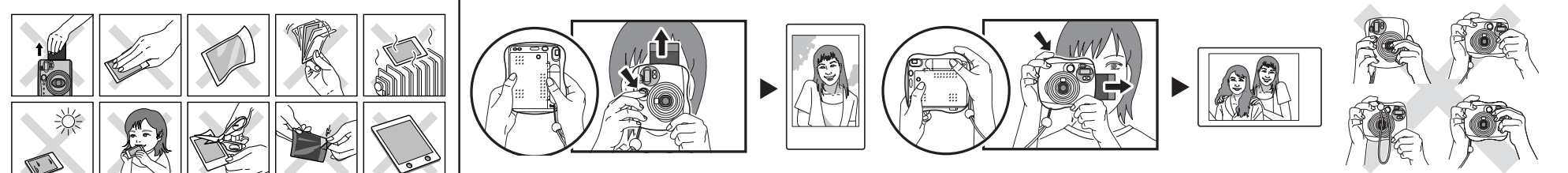

A L D LIGHTEN-DARKEN CONTROL BELICHTUNGSKORREKTUR / CONTRÔLE "ÉCLAIRCIR-OBSCURCIR" CONTROL ACLARECER-OSCURECER / 濃淡控制 / 농담 컨트롤

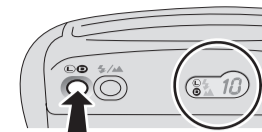

- * Adjust the Lighten-Darken Control according to the darkness and lightness of the subject.
- * Setting does not change even if the shutter is released.
- * When the power is turned off, the camera returns to the initial settings.

- * Passen Sie den Heller/Dunkler-Regler an die jeweilige Helligkeit des Objekts an.
- * Die Einstellung ändert sich auch dann nicht, wenn der Auslöser betätigt wird.
- * Nach dem Ausschalten setzt die Kamera auf die Originaleinstellungen zurück.

- * Ajuster le contrôle éclaircir-obscurecir en fonction de l'obscurité et de la luminosité du sujet.
- * Le réglage ne change pas, même si l'obturateur est libéré.
- * Lorsque l'alimentation est coupée, l'appareil revient aux réglages initiaux.

- * Ajuste el control aclarar/oscurecer según el grado de claridad y oscuridad del sujeto.
- * El ajuste no cambia incluso si se dispara el obturador.
- * Cuando se apaga la alimentación, la cámara vuelve a los ajustes iniciales.

- * 以拍對象的明暗度調整濃淡控制。
- * 即使按下快門，設定也不會改變。
- * 關閉電源時，照相機會恢復初始設定。

- * 원성된 사진의 농담의 정도에 따라 농담 컨트롤을 조절해 주십시오.
- * 선택을 눌러도 설정이 바뀌지 않습니다.
- * 전원을 끄면 초기 설정으로 되돌아 갑니다.

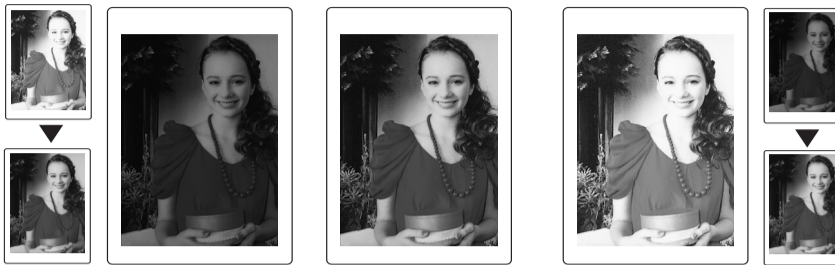
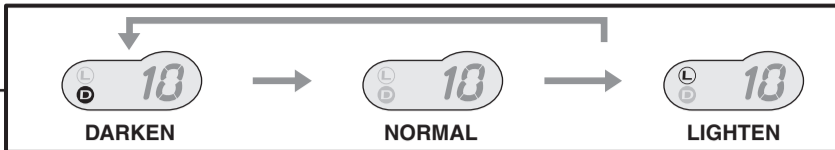

B THE EXPOSURE MODE BELICHTUNGS-MODUS / MODE D'EXPOSITION / MODO DE EXPOSICIÓN / 攝影模式 / 촬영 모드

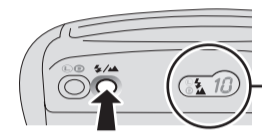

- * Setting does not change even if the shutter is released.
- * When the power is turned off, the camera returns to the initial settings.

- * Die Einstellung ändert sich auch dann nicht, wenn der Auslöser betätigt wird.
- * Nach dem Ausschalten setzt die Kamera auf die Originaleinstellungen zurück.

- * Le réglage ne change pas, même si l'obturateur est libéré.
- * Lorsque l'alimentation est coupée, l'appareil revient aux réglages initiaux.

- * El ajuste no cambia incluso si se dispara el obturador.
- * Cuando se apaga la alimentación, la cámara vuelve a los ajustes iniciales.

- * 即使按下快門，設定也不會改變。
- * 關閉電源時，照相機會恢復初始設定。

- * 선택을 눌러도 설정이 바뀌지 않습니다.
- * 전원을 끄면 초기 설정으로 되돌아 갑니다.

<p>(No display) Auto mode (Keine Anzeige) Autobetrieb (Aucun affichage) Mode automatique (Sin visualización) Modo automático (無標示) 自動模式 (화면 표시 없음) 자동 모드</p>	<p>Fill-in Flash Mode (Intelligent Flash for Brighter Backgrounds) The flash fires whether the surroundings are bright or dark. Aufhellblitzmodus (Intelligenter Blitz mit verbesserter Hintergrundausleuchtung) Der Blitz wird immer ausgelöst unabhängig von der Helligkeit der Umgebung. Mode flash fill-in (Flash intelligent pour Arrière-Plans Plus Lumineux) Le flash se déclenche quel que soit l'environnement soit lumineux ou sombre. Modo flash de relleno (Flash Inteligente para Fondos Más Luminosos) El flash se enciende tanto si el ambiente es luminoso como oscuro. 補助閃光燈模式 (背景美麗閃光燈) 不管周遭環境明或暗，閃光燈都會運作。 강제 발광 모드 (배경을 밝게 하는 인텔리전트 플래서) 주위가 밝거나 어둡거나 관계없이 플래서가 터집니다.</p>	<p>Landscape Mode (Landscape mode) Landschaftsmodus (Mode paysage) Modo paisajes (風景模式) 원경 모드</p>
<p>The flash fires in a dark place.</p> <ul style="list-style-type: none"> ● This mode is set when the power is turned on. <p>Camera shake can be prevented without selecting the slow shutter mode even in dark places (Shutter speed 1/30 seconds).</p> <p>* However, background depiction may deteriorate.</p>	<p>Le flash se déclenche dans un endroit sombre.</p> <ul style="list-style-type: none"> ● Ce mode est réglé quand le courant est rétabli. <p>Toute secousse de l'appareil peut être empêchée sans sélectionner le mode d'obturateur lent, même dans des endroits sombres (vitesse de l'obturateur de 1/30 seconde).</p> <p>* Cependant, la représentation de l'arrière-plan peut se détériorer.</p>	<p>Use when shooting a distant place (2.5m - ∞) outdoors, etc.</p> <p>Bei Aufnahmen entfernter motive (2.5m - ∞) im Freien etc.</p> <p>Utiliser en cas de prise de vues dans un endroit éloigné (2.5 m - ∞) à l'extérieur, etc.</p> <p>Se usa para tomar fotografías de escenas distantes (2.5m - ∞) al exterior, etc.</p> <p>在屋外進行遠景(2.5m~∞)攝影時使用。</p> <p>실외 등에서 먼 거리(2.5m~∞) 촬영을 할 때 사용하십시오.</p>
<p>Der Blitz wird an dunklen Orten ausgelöst.</p> <ul style="list-style-type: none"> ● Diese Betriebsart wird automatisch eingestellt, wenn die Kamera eingeschaltet wird. <p>Sie können verwackelte Objekte vermeiden indem Sie auch an dunkleren Orten keine lange Belichtungszeit wählen (Belichtungszeit 1/30 Sekunden).</p> <p>* Allerdings kann dies zu einer Verschlechterung der Hintergrundabbildung führen.</p>	<p>Use this mode when you want to photograph the background brighter. Becomes slow shutter flash shooting (slow synchro) and the background is photographed brightly in dark places.</p> <p>Verwenden Sie diese Betriebsart, wenn Sie den Hintergrund für die Aufnahme aufhellen möchten. Wird zur Blitzlichtfunktion mit langer Verschlusszeit (langsame Synchronisation) und der Hintergrund wird bei dunklerer Umgebung heller abgebildet.</p> <p>Utilisez ce mode si vous souhaitez photographier l'arrière-plan de manière plus lumineuse. Passe en prise de vues au flash à obturateur lent (synchro lent) et l'arrière-plan est photographié brillamment dans des endroits sombres.</p>	<p>Utilice este modo cuando quiera fotografiar el fondo con mayor luminosidad. La toma de fotografías pasa al modo de toma de fotografías de flash de obturador lento (sincronización lenta) y el fondo se fotografía con mayor luminosidad en lugares oscuros.</p> <p>要使用背景更明亮，請使用此模式。 在陰暗處會以慢速進行閃光燈攝影（慢速同步），拍出來的背景會更明亮。</p> <p>배경보다 밝게 찍고 싶을 경우, 어두운 곳에서는 슬로우 선택 플래서 촬영(느리게 맞추어) 되어, 배경이 밝게 찍힙니다.</p>
<p>이 모드는 전원이 켜져 있을 때 설정됩니다.</p> <p>어두운 곳에서도 슬로우 선택 모드를 선택하지 않고 카메라 흔들림을 방지할 수 있습니다 (선택 속도 1/30 초).</p> <p>* 그러나, 배경 묘사가 나빠질 수 있습니다.</p>	<p>Use this mode when you want to photograph the subject sharply with backlighting.</p> <p>Verwenden Sie diese Betriebsart, wenn der Hintergrund scharf und hell abgebildet werden soll.</p> <p>Utilisez ce mode si vous souhaitez photographier nettement le sujet en éclairant l'arrière-plan.</p> <p>Utilice este modo cuando quiera fotografiar el sujeto de modo nitido a contraluz.</p> <p>想擁有背光效果或將拍攝對象拍得更清晰，請使用此模式。</p> <p>역광에서 피사체를 선명하게 찍고 싶을 경우 등에 사용하십시오.</p>	<p>El efecto puede no obtenerse si el fondo es demasiado oscuro.</p> <p>在陰暗處快門速度將被放慢，因此拍攝移動的物體時，相片可能會模糊。因此建議使用電子或觸發等固定照相機。另外，背景色彩容易受某些光線條件影響。(在日光燈下，背景看起來可能偏藍綠，在鎢絲燈下，背景看起來可能偏紅。)</p> <p>若背景過暗，可能無法達到想要的效果。</p> <p>어두운 곳에서는 슬로우 선택이 설정되어 있으므로 움직이는 피사체를 찍으면 사진이 흐리게 찍힐 수도 있습니다. 테이블 또는 벽 등을 이용해서 카메라 또는 몸을 고정하시기 바랍니다. 또한, 배경색은 조명에 영향을 받기 쉽습니다.</p> <p>(현관들 아래에서는 배경이 청록색으로 되며, 벽일등 아래에서는 붉은 빛으로 촬영되는 경우가 있습니다.)</p> <p>* 배경이 너무 어두우면, 효과가 나타나지 않을 수도 있습니다.</p>

Self-snap shooting / Selbstschnappschuss aufnehmen / Prise de vues auto cliché / Toma de fotografías de autorretrato / 自拍 / 셀프 샷 촬영

When you want to shoot yourself while holding the camera, you can take pictures while the verifying the shooting range.

Wenn Sie eine Nahaufnahme von sich selbst machen möchten, können Sie den Aufnahmeabstand zuvor überprüfen.

Si vous souhaitez vous prendre en photo tout en tenant l'appareil photo, vous pouvez le faire en vérifiant la plage de prise de vues.

Si desea tomar una fotografía de sí mismo mientras sujeta la cámara, puede hacerlo al tiempo que verifica el rango de toma.

手握相機自拍時，可以一邊拍照，一邊確認攝影距離。

카메라를 손으로 잡은 상태에서 촬영자 자신도 함께 찍고 싶을 경우에, 찍히는 범위를 확인하면서 촬영할 수 있습니다.

**When shooting within 50cm
Bei Aufnahmen unter 50cm
Pour une prise de vues à moins de 50 cm.
Cuando toma de fotografías a menos de 50 cm
攝影距離為 50cm 以下時
50cm 이내에서 촬영할 경우에는**

- When the distance from the lens to the subject is within 50cm, use the simple close-up lens supplied.
- Wenn die Entfernung vom Objektiv zum Objekt kürzer als 50cm ist, setzen Sie die mitgelieferte einfache Vorsatzlinse auf.
- Lorsque la distance de l'objectif au sujet est inférieure à 50 cm, utilisez l'objectif gros plan fourni.
- Cuando la distancia entre la lente y el sujeto sea inferior a 50 cm, utilice la lente simple para primeros planos suministrada.
- 若鏡頭離拍攝對象 50cm 以下，請使用隨附的簡易近攝鏡頭。
- 촬영 렌즈와 피사체와의 거리가 50cm 이내일 경우에는 부속의 간이접사 렌즈를 이용해 주십시오.

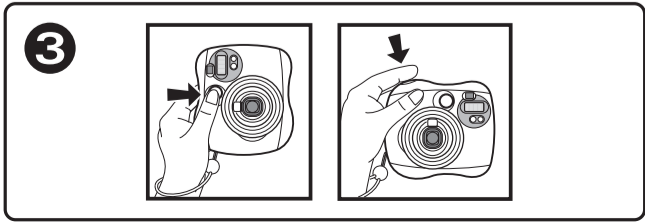
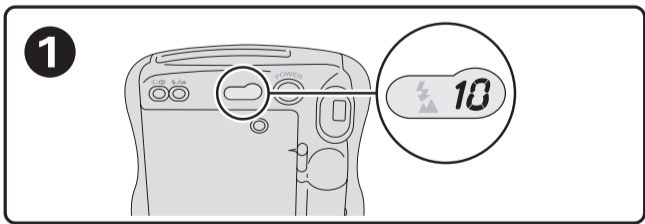

Set the camera shooting mode to the auto mode.

- * When shooting a self-snap in the Fill-in Flash Mode, the camera may shake.

Stellen Sie die Aufnahmeart der Kamera auf Autobetrieb.

- * Wenn Sie einen Selbstschnappschuss im Aufhellblitzmodus machen, kann es sein, dass die Kamera leicht vibriert.

Réglez le mode de prise de vues de l'appareil photo sur le mode automatique.

- * Lors d'une prise de vues auto cliché en mode flash fill-in, il est possible que l'appareil tremble.

Decide the picture composition while looking into the self-snap mirror.

- * Make the distance at least 50cm.

Bestimmen Sie den Bildaufbau, während Sie in den Selbstschnappschuss-Spiegel blicken.

- * Der Abstand muss mindestens 50cm sein.

Décidez de la composition de l'image tout en regardant dans le miroir d'auto cliché.

- * Faites en sorte que la distance soit d'au moins 50 cm.

Pressione el disparador.

- * 輕按快門。

Set the camera shooting mode to the auto mode.

- * When shooting a self-snap in the Fill-in Flash Mode, the camera may shake.

Ajuste el modo de toma de la cámara en el Modo automático.

- * Al tomar una fotografía de autorretrato en el Modo flash de relleno, es posible que la cámara se mueva.

將相機的攝影模式設為自動模式。

- * 若在補助閃光燈模式下自拍，相機可能會晃晃。

카메라의 촬영 모드를 자동 모드로 설정합니다.

- * 강제 발광 모드로 셀프 샷 촬영을 실행하면, 흔들림이 발생하는 경우가 있습니다.

Decida la composición de la fotografía mientras mira en el espejo de autorretrato.

- * Sitúese a una distancia mínima de 50 cm.

檢視自拍攝，決定構圖。

- * 至少保持 50cm 距離。

셀프 샷 미러를 보면서 구도를 결정합니다.

- * 50cm 이상 떨어져 주십시오.

Pressione el disparador.

- * 輕按快門。

Set the camera shooting mode to the auto mode.

- * When shooting a self-snap in the Fill-in Flash Mode, the camera may shake.