

FUJIFILM

DIGITAL CAMERA

X-T30 II

FF210005

Manuale dell'utente

Introduzione

Grazie per aver acquistato questo prodotto. Assicurarsi di leggere e comprendere i contenuti di questo manuale prima di utilizzare la fotocamera. Tenere il manuale dove possa essere letto da tutti coloro che utilizzano il prodotto.

Per informazioni aggiornate

Le versioni più recenti dei manuali sono disponibili da:

<http://fujifilm-dsc.com/en-int/manual/>



Il sito è accessibile non solo dal computer ma anche da smartphone e tablet. Contiene inoltre informazioni sulla licenza del software.



Per informazioni sugli aggiornamenti del firmware, visitare il sito:

<https://fujifilm-x.com/support/download/firmware/cameras/>



Indice dei capitoli

Elenco dei menu	iv
1 Prima di iniziare	1
2 Primi passi	27
3 Fotografia di base e riproduzione	41
4 Registrazione e riproduzione di filmati	47
5 Scatto di foto	53
6 I menu di ripresa	103
7 Riproduzione e il menu riproduzione	183
8 I menu di impostazione	209
9 Tasti di scelta rapida	245
10 Periferiche e accessori opzionali	261
11 Connessioni	279
12 Note tecniche	295

Elenco dei menu



Le opzioni dei menu della fotocamera sono elencate di seguito.



















Menu di ripresa

Regolare le impostazioni durante la ripresa di foto o filmati.

 Vedere pagina 103 per i dettagli.

Menu foto



 Le voci contrassegnate con entrambe le icone,  e , sono disponibili sia nel menu di ripresa immagini fisse sia nel menu di ripresa filmati. Le modifiche a queste voci in uno di questi menu si applicano anche alla voce del menu rimanente.

 IMPOSTAZIONE QUALITÀ IMMAGINE 	 IMPOSTAZIONE AF/MF 
DIMENSIONE IMM. :104	AREA MESSA A FUOCO :126
QUALITÀ IMM. :105	MODALITÀ AF :126
REGISTRAZIONE RAW :106	IMPOST. PERSONALIZZ. AF-C :127
SIMUL. PELLICOLA :106	MEM. MOD. AF PER ORIENT. :131
COLORE MONOCROMATICO :108	VISUALIZZ. PUNTO AF   :131
EFFETTO GRANA :108	NUMERO PUNTI MESSA A FUOCO :131
EFFETTO CHROME :108	PRE-AF :132
EFFETTO CHROME BLU :109	  LUCE ASSIST. AF :132
BIL. BIANCO :109	IMP. RICON. FACCIALE/OCCHI :133
GAMMA DINAMICA :113	AF+MF :135
PRIORITÀ GAMMA D :114	ASSIST. MF :136
CURVA TONO :114	CONTROLLO FUOCO :136
COLORE :115	INTERLOCK SPOT AE & FUOCO :137
NITIDEZZA :115	  IMPOST. AF ISTANTANEA :137
NR SU ALTI ISO :115	  SCALA PROFONDITÀ DI CAMPO :137
CHIAREZZA :116	PRIOR SCATTO/FUOCO :138
NR x ESPOS. LUNGA :116	  LIMITATORE INTERVALLO AF :138
LENS. MOD. OPTIM. :116	  MODALITÀ TOUCH SCREEN :139
SPAZIO COLORE :117	
MAPPATURA PIXEL :117	
SELEZ. IMPOST. PERS. :118	
MODIF./SALVA IMPOST. PERS. :118	
AGGIORN. AUTOM. IMP. PERS. :122	
  IMP. ADATTATORE :123	













1/3	IMPOSTAZIONE RIPRESA		IMPOSTAZIONE FLASH	
	MODALITA'	141	IMPOSTAZ. FUNZIONE FLASH	152
	IMPOSTAZIONE DRIVE	141	RIMOZ. OCCHI ROSSI	152
	HDR	142	MODALITÀ BLOCCO TTL	153
	MODALITÀ MIRINO SPORT	144	IMPOSTAZIONE LUCE LED	153
	PRE-SCATTO ES 	144	IMPOSTAZIONE COMMANDER	154
	AUTOSCATTO	145	IMPOSTAZIONE CANALE	154
	SALVA IMPOST. AUTOSCATTO	145	IMPOSTAZIONE FILMATO	
	LUCE AUTOSCATTO	146	MOD. FILMATO	155
	INTERVALLOMETRO	146	FORMATO FILE	155
2/3	UNIFORMA ESPOS. CON SCATTO	147	REG. ALTA VELOCITÀ FULL HD	155
	INTERVALLATO	147	 MOD. STABILIZZ. IMM.	155
	FOTOMETRIA	147	IMPOSTAZIONI AUDIO	156
	TIPO OTTURATORE	148	MIC./SCATTO REM.	157
	FLICKER REDUCTION	149		
	MODALITA' IS	150		
	ISO	150		
  COMUNIC. WIRELESS	151			

Menu filmati



Le voci contrassegnate con entrambe le icone,  e , sono disponibili sia nel menu di ripresa immagini fisse sia nel menu di ripresa filmati. Le modifiche a queste voci in uno di questi menu si applicano anche alla voce del menu rimanente.

IMPOSTAZIONE FILMATO		
	MOD. FILMATO	158
	FORMATO FILE	159
	REG. ALTA VELOCITÀ FULL HD	160
1/3	CORR. INGR. CROP FILMATO	161
	REGISTRAZIONE F-Log	161
	USCITA FILMATO 4K	162
	USCITA FILM FULL HD	162
	DISPLAY INFO USCITA HDMI	163
	QUALITÀ STANDBY 4K HDMI	163
	CONTROLLO REC HDMI	163
2/3	 FOTOMETRIA	163
	 MOD. STABILIZZ. IMM.	164
	 ISO	164
	IMPOSTAZIONE ZEBRA	165
	LIVELLO ZEBRA	165
	CONTR. OTTIM. FILMATO 	165
3/3	SPIA DI REGISTRAZIONE	166
	  COMUNIC. WIRELESS	166





IMPOSTAZIONE QUALITÀ IMMAGINE		
1/2	 SIMUL. PELLICOLA	167
	 COLORE MONOCROMATICO	167
	 BIL. BIANCO	167
	 GAMMA DINAMICA	168
	 CURVA TONO	168
	 COLORE	168
	 NITIDEZZA	169
	 NR SU ALTI ISO	169
	NR INTERFRAME 	169
2/2	 CORR LUCE PERIF.	170
	  IMP. ADATTATORE	170

AF IMPOSTAZIONE AF/MF			🔊 IMPOSTAZIONI AUDIO		
1½	AREA MESSA A FUOCO	171	REGOL. LIVELLO MIC INTERNO	178	
	MODALITA' AF	171	REGOL. LIVELLO MIC ESTERNO	178	
	IMPOST. PERSONALIZZ. AF-C	172	IMPOSTAZIONE JACK MICR.	179	
	LUCE ASSIST. AF	172	LIMITATORE LIVELLO MIC	179	
	IMP. RICON. FACCIALE/OCCHI	173	F. ANTIVENTO	179	
	ASSIST. MF	173	FILTRO LOW CUT	179	
	CONTROLLO FUOCO	174	VOLUME CUFFIE	179	
2½	IMPOST. AF Istantanea	174	MIC./SCATTO REM.	180	
	SCALA PROFONDITÀ DI CAMPO	174	TC IMPOSTAZIONI CODICE ORARIO		
	LIMITATORE INTERVALLO AF	174	INDICATORE CODICE ORARIO	181	
	MODALITÀ TOUCH SCREEN	175	IMPOSTAZIONI ORA DI INIZIO	181	
	BLOCCO CONTR. MESSA A FUOCO	177	IMPOSTAZIONI CONTEGGIO	181	
			DROP FRAME	182	
			USCITA CODICE ORARIO HDMI	182	

Il menu riproduzione

Regolare le impostazioni di riproduzione.





 Vedere pagina 189 per i dettagli.

 MENU RIPRODUZIONE		 MENU RIPRODUZIONE	
CONVERSIONE RAW	189	VALUTAZIONE	200
CANCELLA	192	ORDINE TRASF IMMAGINE	201
TAGLIO	194	 COMUNIC. WIRELESS	202
RIDIMENSIONA	195	RIPROD. AUT. IMM.	202
PROTEGGI	196	ASSIST. PER ALBUM	203
RUOTA IMMAGINE	197	SALVAT. AUTOM. PC	204
RIMOV. OCCHI ROSSI	198	ORD. STAMPA (DPOF)	205
IMPOSTAZIONE MEMO VOCALE	199	instax STAMPA CON STAMP	206
		3/3 RAPPORTO ASPETTO	207

I menu di impostazione

Regolare le impostazioni di base della fotocamera.

 Vedere pagina 209 per i dettagli.

IMPOSTAZIONE UTENTE		IMPOSTAZIONE SCHERMO	
	FORMATTA		IMPOSTAZIONE VIEW MODE
	DATA/ORA		LUMINOS. EVF
	FUSO ORARIO		COLORE EVF
1/2	 言語/LANG.	1/3	REGOLAZIONE COLORE EVF
	 IMPOST. MENU PERSONALE		LUMINOS. LCD
	 IMPOST. MENU PERSONALE		COLORE LCD
	PULIZIA SENSORE		REGOLAZIONE COLORE LCD
	AUDIO e FLASH		VISUAL. IMM.
2/2	RESET		RUOTA AUTOMAT. DISPLAY
	REGOLAZIONI		ANTEPR. ESP./BIL. BIANCO IN MOD. MAN.
			NATURAL LIVE VIEW
		2/3	VIEW ASSIST F-Log
			GUIDA INQUADRATURA
			ROT. AUTO PLAYBACK
			UNITÀ SCALA FUOCO
			UNITÀ APERT. LENTI CINEMA
			VIS. IMPOST. PERS.
			MOD. INDICAT. GRANDI(EVF)
			MOD. INDICAT. GRANDI(LCD)
		3/3	IMP. DISP. INDIC. GRANDI
			REG CONTRASTO INFORMAZIONI
			 SFONDO MENU Q
			 SFONDO MENU Q

IMPOSTAZIONI PULSANTI/GHIERE			IMPOSTAZIONE CONNESSIONE		
1½	IMPOSTAZIONE LEVA MESSA A FUOCO	:226	IMPOSTAZIONI Bluetooth	:239	
	MOD./SALVA QUICK MENU	:227	SALVAT. AUTOM. PC	:240	
	MOD./SALVA QUICK MENU	:227	instax IMP. COLL.STAMP.	:241	
	IMP. FUNZ. (Fn)	:227	MODALITÀ CONNESSIONE	:242	
	IMPOSTAZ. GHIERE COMANDO	:228	IMPOSTAZIONE ALIMENT. USB	:243	
	OTTURATORE AF	:229	IMPOSTAZ. GENERALI	:244	
	OTTURATORE AE	:229	INFORMAZIONI	:244	
	SCATTA SENZA OBIETTIVO	:230	REIMP IMPOST WIRELESS	:244	
	SCATTA SENZA SCHEDA	:230			
	GHIERA MESSA A FUOCO	:230			
2½	OP. GHIERA MESSA A FUOCO	:230			
	MOD. BLOCCO AE/AF	:231			
	MODALITÀ BLOCCO AWB	:231			
	IMP. GHIERA APERTURA (A)	:231			
	IMPOST. APERTURA	:232			
	IMPOSTAZIONE TOUCH SCREEN	:232			
GESTIONE ALIMENTAZIONE					
SPEGN. AUTOM	:234				
PRESTAZIONI	:235				
IMPOSTAZIONE BOOST	:235				
IMPOSTAZIONE SALVAT. DATI					
NUMERAZIONE	:236				
SALVA IMM.ORIGIN.	:237				
MODIF. NOME FILE	:237				
SELEZIONA CARTELLA	:238				
INFO COPYRIGHT	:238				



Sommario

Introduzione	ii
Per informazioni aggiornate.....	ii
Elenco dei menu	iv
Menu di ripresa	iv
Il menu riproduzione.....	viii
I menu di impostazione.....	ix
Accessori in dotazione	xxiii
Informazioni sul presente manuale	xxiv
Simboli e convenzioni.....	xxiv
Terminologia.....	xxiv

1 **Prima di iniziare** **1**

Componenti della fotocamera	2
La leva di messa a fuoco.....	4
La ghiera tempo di posa	4
La ghiera drive	5
La ghiera compensazione esposizione.....	5
Leva del selettore modalità auto.....	6
Le ghiera di comando.....	7
La spia di stato	8
Il monitor LCD.....	9
Messa a fuoco del mirino.....	9
Display della fotocamera	10
Il mirino elettronico.....	10
Il monitor LCD.....	12
Regolazione della luminosità del display.....	14
Rotazione del display.....	14
Scelta di una modalità di visualizzazione.....	14
Il pulsante DISP/BACK.....	16
Personalizzazione del display standard.....	17
Utilizzo dei menu	19
I menu.....	19
Selezione di una scheda di menu	20

Modalità touch screen	21
Comandi touch di ripresa.....	21
Comandi di riproduzione tattili.....	25

2 Primi passi **27**

Applicazione della cinghia	28
Applicazione di un obiettivo	29
Inserimento della batteria e di una scheda di memoria.....	30
Schede di memoria compatibili	32
Carica della batteria.....	33
Accensione e spegnimento della fotocamera	35
Controllo del livello batteria	36
Configurazione di base.....	37
Scelta di una lingua diversa.....	39
Modifica di data e ora	39

3 Fotografia di base e riproduzione **41**







Scatto di foto	42
Visualizzazione delle immagini	44
Eliminazione delle immagini	45

4 Registrazione e riproduzione di filmati **47**

Registrazione di filmati.....	48
Regolazione delle impostazioni filmato	50
Visualizzazione di filmati.....	51















5 Scatto di foto **53**

Scelta di una modalità di ripresa.....	54
Modalità P: programma AE.....	54
Modalità S: AE priorità otturatore	56
Modalità A: AE a priorità diaframma	59
Modalità M: esposizione manuale.....	60
Modalità automatica.....	61
Messa a fuoco automatica.....	64
Modo fuoco.....	65
Opzioni di messa a fuoco automatica (Modalità AF).....	67
Selezione punto di messa a fuoco	69

















Messa a fuoco manuale.....	73
Controllo della messa a fuoco	75
Compensazione dell'esposizione	77
C (Personalizzato).....	78
Sensibilità	79
AUTO.....	80
Misurazione	81
Blocco messa a fuoco/esposizione.....	82
Altri controlli.....	83
Bracketing	84
 BKT AE.....	85
 BKT ISO	85
 BKT SIMUL. PELLICOLA	85
 BKT BIL. BIANCO	86
 BKT GAMMA DINAMICA.....	86
 BKT MESSA A FUOCO	87
Scatto continuo (Modalità burst).....	89
Panoramiche	91
Esposizioni multiple	94
Filtri avanzati	96
Opzioni filtro avanzate.....	97
Fotografia con flash	98
Impostazioni flash	100

6 I menu di ripresa **103**

IMPOSTAZIONE QUALITÀ IMMAGINE (Fotografia di immagini fisse)	104
DIMENSIONE IMM.....	104
QUALITÀ IMM.....	105
REGISTRAZIONE RAW.....	106
SIMUL. PELLICOLA.....	106
COLORE MONOCROMATICO.....	108
EFFETTO GRANA.....	108
EFFETTO CHROME.....	108
EFFETTO CHROME BLU.....	109
BIL. BIANCO.....	109

GAMMA DINAMICA	113
PRIORITÀ GAMMA D	114
CURVA TONO	114
COLORE	115
NITIDEZZA	115
NR SU ALTI ISO	115
CHIAREZZA	116
NR x ESPOS. LUNGA	116
LENS. MOD. OPTIM.	116
SPAZIO COLORE	117
MAPPATURA PIXEL	117
SELEZ. IMPOST. PERS.	118
MODIF./SALVA IMPOST. PERS.	118
AGGIORN. AUTOM. IMP. PERS.	122
  IMP. ADATTATORE	123
IMPOSTAZIONE AF/MF (Fotografia di immagini fisse)	126
AREA MESSA A FUOCO	126
MODALITÀ AF	126
IMPOST. PERSONALIZZ. AF-C	127
MEM. MOD. AF PER ORIENT.	131
VISUALIZZ. PUNTO AF  	131
NUMERO PUNTI MESSA A FUOCO	131
PRE-AF	132
  LUCE ASSIST. AF	132
IMP. RICON. FACCIALE/OCCHI	133
AF+MF	135
ASSIST. MF	136
CONTROLLO FUOCO	136
INTERLOCK SPOT AE & FUOCO	137
  IMPOST. AF Istantanea	137
  SCALA PROFONDITÀ DI CAMPO	137
PRIOR SCATTO/FUOCO	138
  LIMITATORE INTERVALLO AF	138
  MODALITÀ TOUCH SCREEN	139



IMPOSTAZIONE RIPRESA (Fotografia di immagini fisse)	141
MODALITÀ'	141
IMPOSTAZIONE DRIVE	141
HDR	142
MODALITÀ MIRINO SPORT	144
PRE-SCATTO 	144
AUTOSCATTO	145
SALVA IMPOST. AUTOSCATTO	145
LUCE AUTOSCATTO	146
INTERVALLOMETRO	146
UNIFORMA ESPOS. CON SCATTO INTERVALLATO	147
FOTOMETRIA	147
TIPO OTTURATORE	148
FLICKER REDUCTION	149
MODALITÀ' IS	150
ISO	150
 COMUNIC. WIRELESS	151
IMPOSTAZIONE FLASH (Fotografia di immagini fisse)	152
IMPOSTAZ. FUNZIONE FLASH	152
RIMOZ. OCCHI ROSSI	152
MODALITÀ BLOCCO TTL	153
IMPOSTAZIONE LUCE LED	153
IMPOSTAZIONE COMMANDER	154
IMPOSTAZIONE CANALE	154
IMPOSTAZIONE FILMATO (Fotografia di immagini fisse)	155
MOD. FILMATO	155
FORMATO FILE	155
REG. ALTA VELOCITÀ FULL HD	155
 MOD. STABILIZZ. IMM.	155
IMPOSTAZIONI AUDIO	156
MIC./SCATTO REM.	157
IMPOSTAZIONE FILMATO (Registrazione video)	158
MOD. FILMATO	158
FORMATO FILE	159
REG. ALTA VELOCITÀ FULL HD	160

CORR. INGR. CROP FILMATO	161
REGISTRAZIONE F-Log	161
USCITA FILMATO 4K	162
USCITA FILM FULL HD	162
DISPLAY INFO USCITA HDMI.....	163
QUALITÀ STANDBY 4K HDMI	163
CONTROLLO REC HDMI.....	163
 FOTOMETRIA.....	163
 MOD. STABILIZZ. IMM.....	164
 ISO	164
IMPOSTAZIONE ZEBRA.....	165
LIVELLO ZEBRA.....	165
CONTR. OTTIM. FILMATO 	165
SPIA DI REGISTRAZIONE.....	166
  COMUNIC. WIRELESS	166
IMPOSTAZIONE QUALITÀ IMMAGINE (Registrazione video)	167
 SIMUL. PELLICOLA.....	167
 COLORE MONOCROMATICO	167
 BIL. BIANCO.....	167
 GAMMA DINAMICA.....	168
 CURVA TONO.....	168
 COLORE.....	168
 NITIDEZZA.....	169
 NR SU ALTI ISO.....	169
NR INTERFRAME 	169
 CORR LUCE PERIF.....	170
  IMP. ADATTATORE.....	170
IMPOSTAZIONE AF/MF (Registrazione video)	171
 AREA MESSA A FUOCO	171
 MODALITA' AF	171
 IMPOST. PERSONALIZZ. AF-C.....	172
  LUCE ASSIST. AF	172
 IMP. RICON. FACCIALE/OCCHI.....	173
 ASSIST. MF	173
 CONTROLLO FUOCO	174

 IMPOST. AF Istantanea	174
 SCALA PROFONDITÀ DI CAMPO.....	174
 LIMITATORE INTERVALLO AF.....	174
 MODALITÀ TOUCH SCREEN	175
BLOCCO CONTR.MESSA A FUOCO	177
IMPOSTAZIONI AUDIO (Registrazione video)	178
REGOL. LIVELLO MIC INTERNO	178
REGOL. LIVELLO MIC ESTERNO	178
IMPOSTAZIONE JACK MICR.....	179
LIMITATORE LIVELLO MIC.....	179
F. ANTIVENTO.....	179
FILTRO LOW CUT	179
VOLUME CUFFIE.....	179
MIC./SCATTO REM.	180
IMPOSTAZIONI CODICE ORARIO (Registrazione video)	181
INDICATORE CODICE ORARIO	181
IMPOSTAZIONI ORA DI INIZIO	181
IMPOSTAZIONI CONTEGGIO.....	181
DROP FRAME.....	182
USCITA CODICE ORARIO HDMI.....	182

7 Riproduzione e il menu riproduzione 183

Il display di riproduzione	184
Il pulsante DISP/BACK	185
Visualizzazione delle immagini	187
Zoom in riproduzione	188
Riproduzione di più foto.....	188
Il menu riproduzione.....	189
CONVERSIONE RAW.....	189
CANCELLA	192
TAGLIO.....	194
RIDIMENSIONA	195
PROTEGGI.....	196
RUOTA IMMAGINE	197
RIMOZ. OCCHI ROSSI	198

IMPOSTAZIONE MEMO VOCALE	199
VALUTAZIONE	200
ORDINE TRASF IMMAGINE	201
  COMUNIC. WIRELESS	202
RIPROD. AUT. IMM.....	202
ASSIST. PER ALBUM.....	203
SALVAT. AUTOM. PC	204
ORD. STAMPA (DPOF).....	205
instax STAMPA CON STAMP	206
RAPPORTO ASPETTO	207

8 I menu di impostazione **209**

IMPOSTAZIONE UTENTE.....	210
FORMATTA.....	210
DATA/ORA.....	211
FUSO ORARIO.....	211
 言語/LANG.....	212
 IMPOST. MENU PERSONALE.....	212
 IMPOST. MENU PERSONALE.....	212
PULIZIA SENSORE.....	213
AUDIO e FLASH.....	213
RESET	214
REGOLAZIONI.....	214
IMPOSTAZIONE AUDIO.....	215
VOL. BEEP AF.....	215
VOL. BEEP AUTOSCATTO.....	215
IMPOSTA VOLUME	216
VOL. OTTUR.....	216
SUONO OTTUR.....	216
VOLUME PLAY.....	216
IMPOSTAZIONE SCHERMO	217
IMPOSTAZIONE VIEW MODE.....	217
LUMINOS. EVF.....	217
COLORE EVF.....	217
REGOLAZIONE COLORE EVF.....	218

LUMINOS. LCD.....	218
COLORE LCD.....	218
REGOLAZIONE COLORE LCD.....	218
VISUAL. IMM.....	219
RUOTA AUTOMAT. DISPLAY.....	219
ANTEPR. ESP/BIL. BIANCO IN MOD. MAN.....	220
NATURAL LIVE VIEW.....	220
VIEW ASSIST F-Log.....	221
GUIDA INQUADRATURA.....	221
ROT. AUTO PLAYBACK.....	222
UNITÀ SCALA FUOCO.....	222
UNITÀ APERT. LENTI CINEMA.....	222
VIS. IMPOST. PERS.....	222
MOD. INDICAT. GRANDI(EVF).....	223
MOD. INDICAT. GRANDI(LCD).....	223
IMP. DISP. INDIC. GRANDI.....	224
REG CONTRASTO INFORMAZIONI.....	224
 SFONDO MENU Q.....	225
 SFONDO MENU Q.....	225
IMPOSTAZIONI PULSANTI/GHIERE.....	226
IMPOSTAZIONE LEVA MESSA A FUOCO.....	226
 MOD./SALVA QUICK MENU.....	227
 MOD./SALVA QUICK MENU.....	227
IMP. FUNZ. (Fn).....	227
IMPOSTAZ. GHIERE COMANDO.....	228
OTTURATORE AF.....	229
OTTURATORE AE.....	229
SCATTA SENZA OBIETTIVO.....	230
SCATTA SENZA SCHEDA.....	230
GHIERA MESSA A FUOCO.....	230
OP. GHIERA MESSA A FUOCO.....	230
MOD. BLOCCO AE/AF.....	231
MODALITÀ BLOCCO AWB.....	231
IMP. GHIERA APERTURA (A).....	231
IMPOST. APERTURA.....	232
IMPOSTAZIONE TOUCH SCREEN.....	232

GESTIONE ALIMENTAZIONE	234
SPEGN. AUTOM.....	234
PRESTAZIONI	235
IMPOSTAZIONE BOOST.....	235
IMPOSTAZIONE SALVAT. DATI	236
NUMERAZIONE.....	236
SALVA IMM.ORIGIN.....	237
MODIF. NOME FILE	237
SELEZIONA CARTELLA	238
INFO COPYRIGHT.....	238
IMPOSTAZIONE CONNESSIONE	239
IMPOSTAZIONI Bluetooth	239
SALVAT. AUTOM. PC	240
instax IMP. COLL.STAMP.....	241
MODALITÀ CONNESSIONE	242
IMPOSTAZIONE ALIMENT. USB.....	243
IMPOSTAZ. GENERALI	244
INFORMAZIONI.....	244
REIMP IMPOST WIRELESS.....	244

9 Tasti di scelta rapida **245**

Opzioni di scelta rapida	246
MENU PERSONALE	247
IMPOST. MENU PERSONALE	247
Menu rapido	249
Il display del menu rapido.....	249
Visualizzazione e modifica delle impostazioni	251
Modifica del menu rapido.....	252
Comandi funzione	255
I pulsanti Fn (funzione).....	255
Gesti delle funzioni touch.....	258

10	Periferiche e accessori opzionali	261
	Obiettivi	262
	Parti dell'obiettivo.....	262
	Rimozione dei tappi dell'obiettivo.....	263
	Montaggio dei paraluce.....	263
	Obiettivi con ghiera diaframma.....	264
	Obiettivi senza ghiera diaframma.....	265
	Obiettivi con interruttori O.I.S.....	265
	Obiettivi con messa a fuoco manuale.....	266
	Cura dell'obiettivo.....	267
	Unità flash esterne	268
	Uso di un flash esterno.....	269
	TERMINALE SYNC.....	270
	FLASH ATTACCO A SLITTA.....	271
	COMMANDER(OTTICO).....	274
11	Connessioni	279
	Uscita HDMI	280
	Connessione a dispositivi HDMI.....	280
	Ripresa.....	281
	Riproduzione.....	281
	Connessioni wireless (Bluetooth®, LAN wireless/Wi-Fi)	282
	Smartphone e tablet: FUJIFILM Camera Remote.....	282
	Copia di foto su un computer: PC AutoSave.....	284
	Connessione tramite USB	285
	Connessione a computer.....	285
	Copia delle immagini da una scheda di memoria a un computer.....	288
	Utilizzo della fotocamera come webcam (FUJIFILM X Webcam).....	288
	Registrazione filmato connesso.....	289
	Conversione di immagini RAW (FUJIFILM X RAW STUDIO).....	289
	Backup e recupero delle impostazioni della fotocamera (FUJIFILM X Acquire).....	289
	Connessione a smartphone.....	290
	Stampanti instax SHARE	293
	Stabilire una connessione.....	293
	Stampa di immagini.....	294

12 Note tecniche	295
Accessori di Fujifilm	296
Software per l'uso con la fotocamera.....	298
FUJIFILM Camera Remote	298
FUJIFILM PC AutoSave	298
RAW FILE CONVERTER EX powered by SILKYPIX	298
Capture One Express Fujifilm.....	298
Capture One Pro Fujifilm	299
FUJIFILM X Acquire	299
FUJIFILM X RAW STUDIO	299
FUJIFILM X Webcam.....	299
Sicurezza	300
Cura del prodotto	311
Pulizia del sensore immagine	312
Aggiornamenti firmware	313
Controllo della versione del firmware.....	313
Risoluzione dei problemi.....	314
Messaggi di avviso e display	323
Capacità della scheda di memoria	327
Specifiche	328

Accessori in dotazione

I seguenti componenti sono in dotazione con la fotocamera:

- Batteria ricaricabile NP-W126S
- Tappo corpo macchina (fornito fissato alla fotocamera)
- Cavo USB (circa 0,6 m)
- Tracolla
- *Manuale di base*



Quando viene spedita, la batteria non è carica. Caricare la batteria prima dell'uso (📖 33).





- Se si è acquistato un kit obiettivo, controllare che sia incluso un obiettivo.
- Per informazioni su software per computer compatibile, vedere "Software per l'uso con la fotocamera" (📖 298).

Informazioni sul presente manuale

Nel presente manuale sono contenute le istruzioni della fotocamera digitale FUJIFILM X-T30 II. Assicurarsi di leggere e comprendere il contenuto prima di procedere.

Simboli e convenzioni

Nel presente manuale sono utilizzati i seguenti simboli:

-  Informazioni che devono essere lette per evitare danni al prodotto.
-  Informazioni supplementari che potrebbero essere utili quando si utilizza il prodotto.
-  Pagine sulle quali potrebbero essere presenti informazioni correlate.

I menu e altro testo sui display sono mostrati in **grassetto**. Le illustrazioni sono solo a scopo illustrativo; i disegni potrebbero essere semplificati, mentre le fotografie non sono state necessariamente scattate con il modello di fotocamera descritto in questo manuale.

Terminologia

Le schede di memoria SD, SDHC e SDXC opzionali che la fotocamera utilizza per memorizzare le immagini sono definite “schede di memoria”. Il mirino elettronico potrebbe essere indicato come “EVF” e il monitor LCD come “LCD”. Smartphone e tablet vengono indicati come “smartphone”.

Prima di iniziare



Componenti della fotocamera

Le parti della fotocamera sono elencate di seguito.

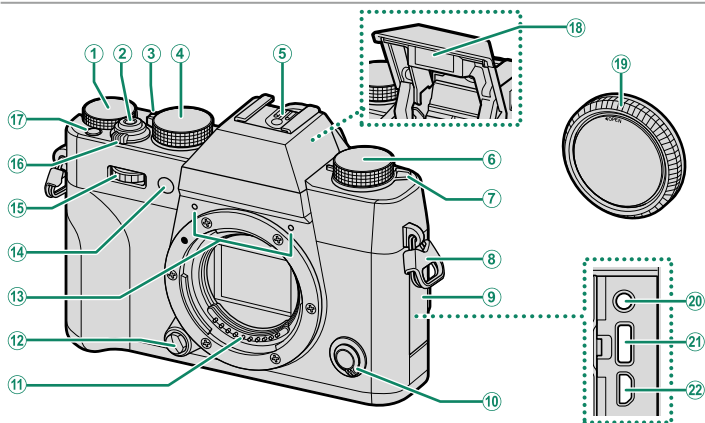

- | | |
|---|---|
| ① Ghiera compensazione dell'esposizione5, 77 | ⑬ Microfono49, 178 |
| ② Pulsante di scatto43 | ⑭ Spia illuminatore ausiliario AF132 |
| ③ Leva del selettore modalità auto.....6 | Spia autoscatto145 |
| ④ Ghiera tempo di posa4, 54, 56, 59, 60 | Lampada di segnalazione166 |
| ⑤ Attacco flash alimentato269 | ⑮ Ghiera di comando anteriore.....7,228 |
| ⑥ Ghiera drive5 | ⑯ Interruttore ON/OFF35 |
| ⑦ Leva $\frac{1}{2}$ (flash a fuoriuscita automatica)98 | ⑰ Pulsante Fn1255 |
| ⑧ Clip per cinghia28 | ⑱ Flash98 |
| ⑨ Coperchio connettore | ⑲ Tappo corpo macchina.....29 |
| ⑩ Selettore modo fuoco.....65 | ⑳ Connettore microfono/scatto a dist.
($\varnothing 2,5$ mm)49, 58, 157 |
| ⑪ Contatti segnale dell'obiettivo | ㉑ Connettore USB (Tipo C).....33, 285 |
| ⑫ Pulsante di rilascio obiettivo29 | ㉒ Connettore Micro HDMI (tipo D).....280 |

❗ ㉒ Utilizzare un cavo HDMI lungo non più di 1,5 m.

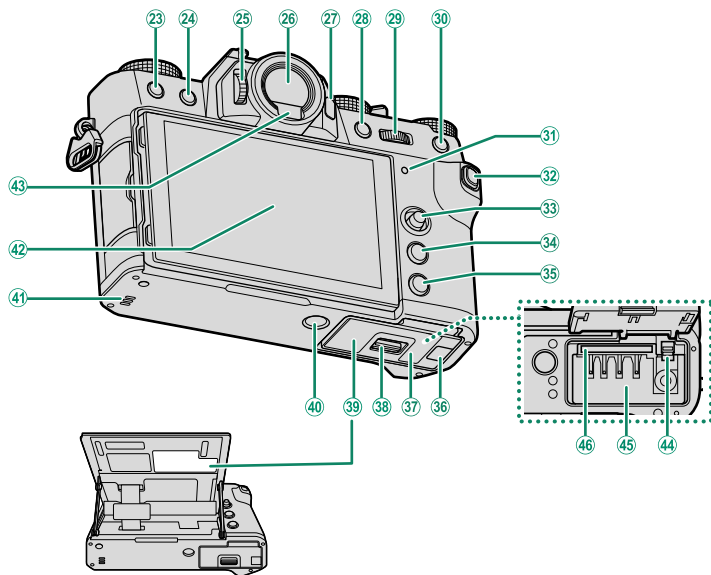

23 Pulsante (elimina).....	45	34 Pulsante MENU/OK	19
24 Pulsante (riproduzione).....	44	35 Pulsante DISP (display)/BACK	16, 185
25 Controllo regolazione diottrica.....	9	36 Sportello cavo per accoppiatore CC.....	296
26 Mirino elettronico (EVF).....	10, 14, 16, 21	37 Sportello del vano batteria.....	30
27 Pulsante VIEW MODE	14	38 Blocco sportello del vano batteria.....	30
28 Pulsante AE-L (blocco dell'esposizione).....	83, 255	39 Targa del numero di serie.....	v. sotto
29 Ghiera di comando posteriore.....	7, 187	40 Supporto treppiedi	
30 Pulsante AF-L (blocco della messa a fuoco).....	83, 255	41 Altoparlante.....	51, 216
31 Spia di stato.....	8	42 Monitor LCD.....	9, 12, 14, 16, 22
32 Pulsante Q (menu rapido)	249	Touch screen.....	21, 139, 175, 232
33 Leva di messa a fuoco.....	4, 70, 226	43 Sensore occhio.....	15
		44 Blocco batteria.....	31
		45 Vano batteria.....	30
		46 Slot scheda di memoria.....	30

39 Non rimuovere la targa del numero di serie, che fornisce il CMIIT ID, il numero di serie e altre informazioni importanti.

La leva di messa a fuoco

Inclinare o premere la leva di messa a fuoco per selezionare l'area messa a fuoco. La leva di messa a fuoco può essere utilizzata anche per spostarsi all'interno dei menu.

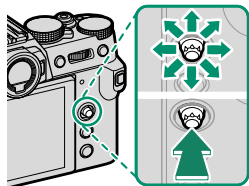

Utilizzare **IMPOSTAZIONI PULSANTI/GHIERE > IMPOSTAZIONE LEVA MESSA A FUOCO** per scegliere il ruolo assegnato alla leva di messa a fuoco a fuoco (📖 226).

La ghiera tempo di posa

La ghiera tempo di posa viene usata per scegliere il tempo di posa.

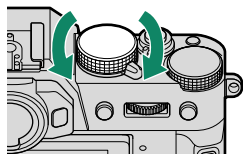

La ghiera drive

Ruotare la ghiera per scegliere tra le seguenti modalità di funzionamento.

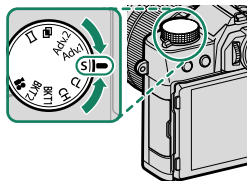

Modalità		Modalità	
Filmato	48	S Foto singola	42
BKT1 BKT2 Bracketing	84	Adv.1 Adv.2 Filtro avanzato	96
CH Scatto continuo ad alta velocità	89	Esposizioni multiple	94
CL Scatto continuo a bassa velocità	89	Panoramica	91

La ghiera compensazione esposizione

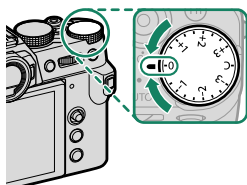

Ruotare la ghiera per scegliere un valore di compensazione esposizione.

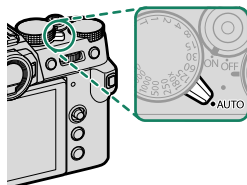

Leva del selettore modalità auto

Commutare tra le modalità auto e manuale.

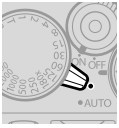





Posizione	Modalità
	Selezionare tra le modalità P (programma AE), S (priorità otturatore AE), A (priorità diaframma AE) e M (manuale) (📖 54, 56, 59, 60). Regolare il tempo di posa e il diaframma utilizzando il cambio programma (modalità P) o impostare la velocità del tempo di posa e/o il diaframma manualmente (modalità S , A e M).
	Modalità automatica. La fotocamera regola automaticamente le impostazioni in base all'opzione selezionata ruotando la ghiera di comando anteriore. Scegliere tra le modalità adatte ai tipi di soggetto specifici o selezionare AUTO per lasciare che la fotocamera faccia corrispondere automaticamente la modalità al soggetto (📖 61). Selezione scena non è disponibile nelle modalità di scatto Adv.1 , Adv.2 , 📷 e 📷.

 A seconda della modalità e delle condizioni di ripresa potrebbero applicarsi delle restrizioni alla fotocamera.

Le ghiera di comando

Ruotare o premere le ghiera di comando per:

	Ghiera di comando anteriore	Ghiera di comando posteriore
 <p>Ruotare</p>	 <ul style="list-style-type: none"> • Selezionare le schede di menu o una pagina tra i menu • Regolare il diaframma^{1,2} • Consente di scegliere una scena (modalità automatica) • Regolare la compensazione dell'esposizione⁴ • Regolare la sensibilità² • Visualizzare altre immagini durante la riproduzione 	 <ul style="list-style-type: none"> • Evidenziare le voci di menu • Scegliere la combinazione desiderata di tempo di posa e diaframma (cambio programma) • Scegliere un tempo di posa² • Regolare le impostazioni nel menu rapido • Scegliere le dimensioni del quadro fuoco • Ingrandire o ridurre in riproduzione a pieno formato • Ingrandire o ridurre in riproduzione a fotogrammi multipli
 <p>Premere</p>	<ul style="list-style-type: none"> • Commutare avanti e indietro tra diaframma e compensazione dell'esposizione^{2,5} • Premere e tenere premuto per scegliere l'opzione selezionata per IMPOSTAZIONI PULSANTI/GHIERE > IMPOSTAZ. GHIERE COMANDO nel menu IMPOSTAZIONI (impostazioni) 	<ul style="list-style-type: none"> • Ingrandire nel punto di messa a fuoco attivo³ • Tenere premuto per scegliere il display di messa a fuoco del modo messa a fuoco manuale³ • Aumentare l'ingrandimento del punto di messa a fuoco attivo durante la riproduzione

1 Apertura impostata su **A** (auto) e obiettivo dotato di ghiera apertura o **COMANDO** selezionato per **IMPOSTAZIONI PULSANTI/GHIERE > IMP. GHIERA APERTURA (A)**.

2 Può essere modificato utilizzando **IMPOSTAZIONI PULSANTI/GHIERE > IMPOSTAZ. GHIERE COMANDO**.

3 Disponibile solo se **CONTROLLO FUOCO** viene assegnato a un pulsante funzione.

4 Ghiera compensazione dell'esposizione ruotata su **C**.

5 Può essere utilizzata per commutare avanti e indietro tra diaframma, sensibilità e compensazione dell'esposizione quando la ghiera compensazione dell'esposizione è ruotata su **C**.

La spia di stato

Lo stato della fotocamera è indicato dalla spia di stato.

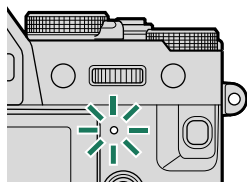

Spia di stato	Stato della fotocamera
Accesa in verde	Messa a fuoco bloccata.
Lampeggia in verde	Avviso messa a fuoco o tempo di posa lungo. È possibile scattare immagini.
Lampeggia in verde e arancione	<ul style="list-style-type: none">• Fotocamera accesa: registrazione di immagini in corso o immagini visualizzate per la conferma dopo essere state scattate con un'opzione diversa da OFF selezionata per IMPOSTAZ SCHERMO > VISUAL. IMM. (è possibile scattare immagini aggiuntive).• Fotocamera spenta: caricamento di immagini su uno smartphone o un tablet.*
Accesa in arancione	Registrazione di immagini in corso. Non è possibile scattare ulteriori foto in questo momento.
Lampeggia in arancione	Caricamento flash in corso; il flash non si attiva quando si scatta un'immagine.
Lampeggia in rosso	Errore obiettivo o memoria.

* Visualizzato solo se sono selezionate immagini per il caricamento.





- Potrebbero inoltre essere visualizzate avvertenze nel display.
- La spia di stato rimane spenta mentre si tiene l'occhio sul mirino.
- L'opzione **IMPOSTAZIONE FILMATO > SPIA DI REGISTRAZIONE** può essere usata per scegliere la spia (indicatore o AF-assist) che si illumina durante la registrazione di filmati e per scegliere se la spia lampeggia o rimane fissa.

Il monitor LCD

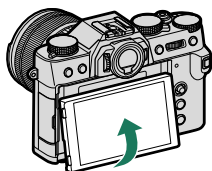
Il monitor LCD può essere inclinato per una visione migliore, ma fare attenzione a non toccare i cavi e a non intrappolare le dita o altri oggetti dietro il monitor. Toccare i cavi potrebbe causare il malfunzionamento della fotocamera.



 Il monitor LCD funziona anche come touch screen che può essere utilizzato per:

- Fotografia con tocco (📖 22)
- Selezione area di messa a fuoco (📖 21)
- Selezione funzione (📖 24)
- Contr. ottim. filmato  (📖 23)
- Riproduzione (📖 25)

Messa a fuoco del mirino

Se gli indicatori visualizzati nel mirino sono sfocati, mettere l'occhio sul mirino e ruotare il comando di regolazione diottrica finché il display non è nitidamente a fuoco.

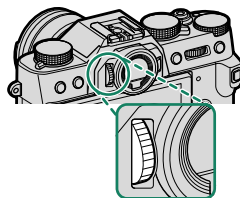

Display della fotocamera

In questa sezione sono elencati gli indicatori che potrebbero essere visualizzati durante la ripresa.

❗ A scopo illustrativo, i display vengono visualizzati con tutti gli indicatori accesi.

Il mirino elettronico

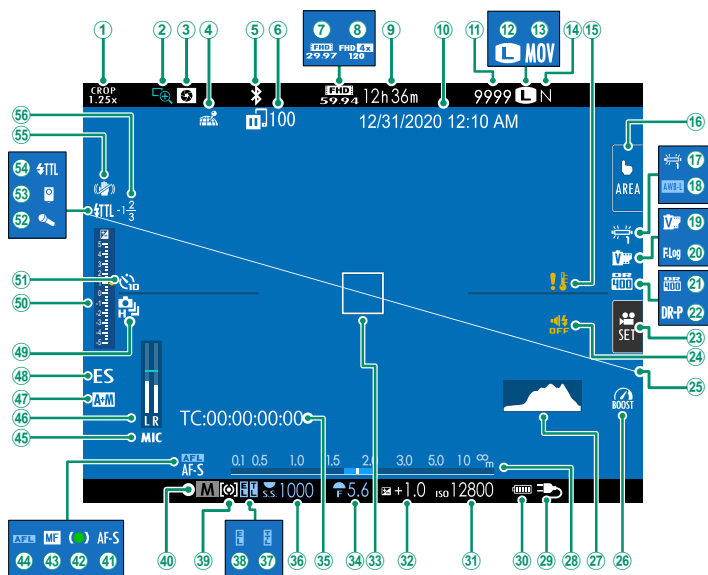

①	Fattore di ritaglio.....	144	②9	Alimentazione.....	34
②	Controllo fuoco.....	76, 136	③0	Livello batteria.....	36
③	Anteprima profondità di campo.....	59, 75	③1	Sensibilità.....	79
④	Stato di download dati località.....	244, 282	③2	Compensazione dell'esposizione.....	77
⑤	ON/OFF Bluetooth.....	239	③3	Quadro fuoco.....	69, 82
⑥	Stato di trasferimento di immagini... ..	239, 282	③4	Diaframma.....	55, 59, 60
⑦	Mod. film.....	48, 158	③5	Codice temporale.....	181
⑧	Registrazione ad alta velocità Full HD.....	160	③6	Tempo di posa.....	55, 56, 60
⑨	Tempo di registrazione disponibile/ tempo di registrazione trascorso.....	48	③7	Blocco TTL.....	153, 257
⑩	Data e ora.....	37, 39, 211	③8	Blocco AE.....	83, 231
⑪	Numero di foto disponibili ¹	327	③9	Misurazione.....	81
⑫	Dimensioni imm.....	104	④0	Modo ripresa.....	54
⑬	Formato file.....	159	④1	Modo fuoco ²	65
⑭	Qualità imm.....	105	④2	Indicatore di messa a fuoco ²	66
⑮	Avviso temperatura.....	326	④3	Indicatore di messa a fuoco manuale ²	65, 73
⑯	Modalità touch screen.....	21, 139, 175	④4	Blocco AF.....	83, 231
⑰	Bil. bianco.....	109	④5	Impostazione jack micr.....	179
⑱	Blocco AWB.....	231	④6	Livello di registrazione ²	178
⑲	Simulazione film.....	106	④7	Indicatore AF+MF ²	135
⑳	Registrazione F-Log.....	161	④8	Tipo otturatore.....	148
㉑	Gamma dinamica.....	113	④9	Modo continuo.....	89
㉒	Priorità della gamma D.....	114	⑤0	Indicatore di esposizione.....	60, 77
㉓	Contr.video ottimiz.....	23	⑤1	Spia autoscatto.....	145
㉔	Indicatore suono e flash.....	213	⑤2	Microfono.....	49
㉕	Orizzonte virtuale.....	18	⑤3	Telecomando per lo scatto a distanza.....	58
㉖	Modalità boost.....	235	⑤4	Modalità (TTL) flash.....	271
㉗	Istogramma.....	18	⑤5	Modalità IS ²	150
㉘	Indicatore distanza ²	75	⑤6	Compensazione flash.....	271

1 Visualizza "9999" se c'è spazio per oltre 9999 foto.

2 Non visualizzato quando **ON** è selezionato per **IMPOSTAZ SCHERMO > MOD. INDICAT. GRANDI(EVF)**.

II monitor LCD

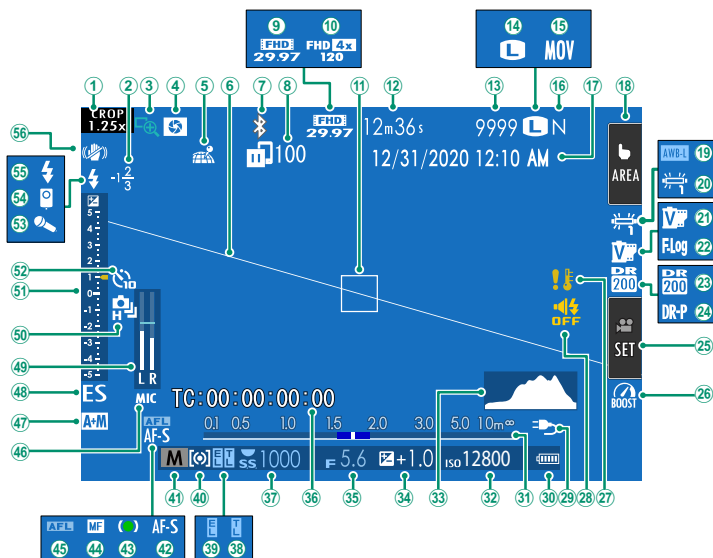

①	Fattore di ritaglio.....	144	②9	Alimentazione.....	34
②	Compensazione flash.....	271	③0	Livello batteria.....	36
③	Controllo fuoco.....	76, 136	③1	Indicatore distanza ²	75
④	Anteprima profondità di campo.....	59, 75	③2	Sensibilità.....	79
⑤	Stato di download dati località.....	244, 282	③3	Istogramma.....	18
⑥	Orizzonte virtuale.....	18	③4	Compensazione dell'esposizione.....	77
⑦	ON/OFF Bluetooth.....	239	③5	Diaframma.....	55, 59, 60
⑧	Stato di trasferimento di immagini.....	239, 282	③6	Codice temporale.....	181
⑨	Mod. film.....	48, 158	③7	Tempo di posa.....	55, 56, 60
⑩	Registrazione ad alta velocità Full HD.....	160	③8	Blocco TTL.....	153, 257
⑪	Quadro fuoco.....	69, 82	③9	Blocco AE.....	83, 231
⑫	Tempo di registrazione disponibile/ tempo di registrazione trascorso.....	48	④0	Misurazione.....	81
⑬	Numero di foto disponibili ¹	327	④1	Modo ripresa.....	54
⑭	Dimensioni imm.....	104	④2	Modo fuoco ²	65
⑮	Formato file.....	159	④3	Indicatore di messa a fuoco ²	66
⑯	Qualità imm.....	105	④4	Indicatore di messa a fuoco manuale ²	65, 73
⑰	Data e ora.....	37, 39, 211	④5	Blocco AF.....	83, 231
⑱	Modalità touch screen ³	21, 139, 175	④6	Impostazione jack micr.....	179
⑲	Blocco AWB.....	231	④7	Indicatore AF+MF ²	135
⑳	Bil. bianco.....	109	④8	Tipo otturatore.....	148
㉑	Simulazione film.....	106	④9	Livello di registrazione ²	178
㉒	Registrazione F-Log.....	161	⑤0	Modo continuo.....	89
㉓	Gamma dinamica.....	113	⑤1	Indicatore di esposizione.....	60, 77
㉔	Priorità della gamma D.....	114	⑤2	Spia autoscatto.....	145
㉕	Contr.video ottimiz.....	23	⑤3	Microfono.....	49
㉖	Modalità boost.....	235	⑤4	Telecomando per lo scatto a distanza.....	58
㉗	Avviso temperatura.....	326	⑤5	Modalità (TTL) flash.....	271
㉘	Indicatore suono e flash.....	213	⑤6	Modalità IS ²	150

1 Visualizza "9999" se c'è spazio per oltre 9999 foto.

2 Non visualizzato quando **ON** è selezionato per **IMPOSTAZ SCHERMO > MOD. INDICAT. GRANDI(LCD)**.

3 Le funzioni della fotocamera sono accessibili anche tramite i comandi tattili.

Regolazione della luminosità del display

La luminosità e la saturazione del mirino e del monitor LCD possono essere regolate utilizzando le opzioni nel menu **IMPOSTAZ SCHERMO**. Scegliere **LUMINOS. EVF** o **COLORE EVF** per regolare la luminosità o la saturazione del mirino, **LUMINOS. LCD** o **COLORE LCD** per ripetere l'operazione per il monitor LCD.

Rotazione del display

Quando è selezionato **ON** per **IMPOSTAZ SCHERMO > RUOTA AUTOMAT. DISPLAY**, gli indicatori nel mirino e nel monitor LCD ruotano automaticamente per allinearsi all'orientamento della fotocamera.

Sceita di una modalità di visualizzazione

Premere il pulsante **VIEW MODE** per scorrere ciclicamente tra le seguenti modalità di visualizzazione. È possibile scegliere modalità di visualizzazione separate per la ripresa e la riproduzione.

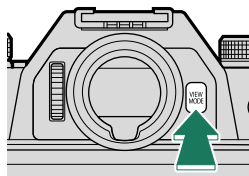

RIPRESA

Opzione	Descrizione
 SENSORE OCCHIO	Mettere l'occhio sul mirino attiva il mirino e spegne il monitor LCD; togliere l'occhio spegne il mirino e attiva il monitor LCD.
SOLO LCD	Monitor LCD attivato, mirino spento.
SOLO EVF	Mirino attivato, monitor LCD spento.
SOLO EVF + 	Mettere l'occhio sul mirino attiva il mirino; togliere l'occhio spegne il mirino. Il monitor LCD rimane spento.
 SENS OCC + DISP IMM LCD	Mettendo l'occhio sul mirino durante la ripresa si attiva il mirino, ma il monitor LCD è utilizzato per la visualizzazione delle immagini quando si toglie l'occhio dal mirino dopo lo scatto. Le opzioni selezionate per IMPOSTAZ SCHERMO > VISUAL. IMM. vengono applicate per la visualizzazione sul monitor LCD.

RIPRODUZIONE

Opzione	Descrizione
 SENSORE OCCHIO	Mettere l'occhio sul mirino attiva il mirino e spegne il monitor LCD; togliere l'occhio spegne il mirino e attiva il monitor LCD.
SOLO LCD	Monitor LCD attivato, mirino spento.
SOLO EVF	Mirino attivato, monitor LCD spento.

 Le modalità di visualizzazione per EVF e il monitor LCD possono inoltre essere selezionate utilizzando  **IMPOSTAZ SCHERMO > IMPOSTAZIONE VIEW MODE** nel menu impostazioni (📖 217).

Il sensore occhio

Il sensore occhio potrebbe attivarsi con oggetti diversi dall'occhio o con fonti di luce rivolte direttamente sul sensore.

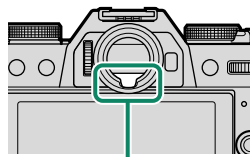

Sensore occhio

Il pulsante DISP/BACK

Il pulsante **DISP/BACK** controlla la visualizzazione degli indicatori nel mirino e nel monitor LCD.

 Gli indicatori per EVF e LCD devono essere selezionati separatamente. Per scegliere la visualizzazione EVF, posizionare l'occhio sul mirino usando contemporaneamente il pulsante **DISP/BACK**.

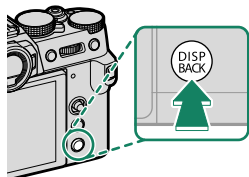

Mirino (EVF)

Indicatori standard



*Schermo intero
(nessun indicatore)*



Monitor LCD

Indicatori standard

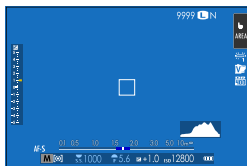

Nessun indicatore



Visualiz. infor. (solo fotografia di immagini fisse)

Personalizzazione del display standard

Per scegliere le voci visualizzate nel display indicatori standard:

- 1 Visualizzare gli indicatori standard.**
Utilizzare il pulsante **DISP/BACK** per visualizzare gli indicatori standard.
- 2 Selezionare VIS. IMPOST. PERS..**
Selezionare **IMPOSTAZ SCHERMO > VIS. IMPOST. PERS.** nel menu impostazione.
- 3 Scegliere le voci.**
Evidenziare le voci e premere **MENU/OK** per selezionare o deselezionare.

Voce	Predefinito	Voce	Predefinito
GUIDA INQUADRATURA	<input type="checkbox"/>	MODALITA' SCATTO CONTINUO	<input checked="" type="checkbox"/>
LIVELLA ELETTRONICA	<input type="checkbox"/>	MODALITA' STABILIZZATORE	<input checked="" type="checkbox"/>
QUADRO FUOCO	<input checked="" type="checkbox"/>	MODALITA' TOUCHSCREEN	<input checked="" type="checkbox"/>
INDIC. DISTANZA AF	<input type="checkbox"/>	BIL. BIANCO	<input checked="" type="checkbox"/>
INDIC. DISTANZA MF	<input checked="" type="checkbox"/>	SIMUL. PELLICOLA	<input checked="" type="checkbox"/>
ISTOGRAMMA	<input type="checkbox"/>	GAMMA DINAMICA	<input checked="" type="checkbox"/>
AVVISO EVIDENZ. VISTA LIVE	<input type="checkbox"/>	MODO BOOST	<input checked="" type="checkbox"/>
MODO RIPRESA	<input checked="" type="checkbox"/>	FOTOGRAMMI RIMASTI	<input checked="" type="checkbox"/>
APERT./VEL. OTT./ISO	<input checked="" type="checkbox"/>	DIMENS. IMMAG./QUALITÀ	<input checked="" type="checkbox"/>
BACKGROUND INFORMAZIONI	<input checked="" type="checkbox"/>	MOD. FILM. E TEMPO REG.	<input checked="" type="checkbox"/>
Comp. Esp. (Digitale)	<input type="checkbox"/>	ORDINE TRASF IMMAGINE	<input checked="" type="checkbox"/>
Comp. Espos. (Scala)	<input checked="" type="checkbox"/>	LIVELLO MIC	<input checked="" type="checkbox"/>
MODALITA' FUOCO	<input checked="" type="checkbox"/>	MESSAGGIO DI INDICAZIONE	<input checked="" type="checkbox"/>
FOTOMETRIA	<input checked="" type="checkbox"/>	LIVELLO BATTERIA	<input checked="" type="checkbox"/>
TIPO OTTURATORE	<input checked="" type="checkbox"/>	PROFILO INQUADRATURA	<input type="checkbox"/>
FLASH	<input checked="" type="checkbox"/>		

- 4 Premere DISP/BACK per salvare le modifiche.**
- 5 Premere DISP/BACK in base alle necessità per uscire dai menu e tornare alla visualizzazione di ripresa.**

Orizzonte virtuale

Selezionando **LIVELLA ELETTRONICA** si visualizza un orizzonte virtuale. La fotocamera è a livello quando le due linee si sovrappongono. Si noti che l'orizzonte virtuale potrebbe non essere visualizzato se l'obiettivo della fotocamera è puntato verso l'alto o verso il basso. Per una visualizzazione a 3D (illustrata), premere il pulsante funzione al quale è stato assegnato **LIVELLA ELETTRONICA** (📖 255).

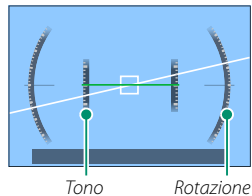

Profilo inquadratura

Abilitare **PROFILO INQUADRATURA** per rendere più facile vedere i bordi della foto su sfondi scuri.

Istogrammi

Gli istogrammi mostrano la distribuzione dei toni nell'immagine. La luminosità è indicata dall'asse orizzontale, il numero di pixel dall'asse verticale.

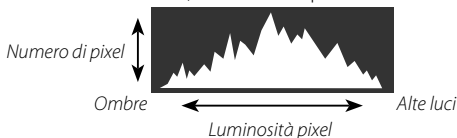

- **Esposizione ottimale:** i pixel sono distribuiti su una curva uniforme su tutta la gamma dei toni.
- **Sovraesposta:** i pixel sono raggruppati sul lato destro del grafico.
- **Sottoesposta:** i pixel sono raggruppati sul lato sinistro del grafico.

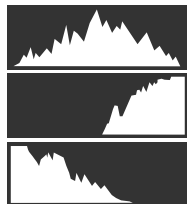

Per visualizzare gli istogrammi RGB separati e un display che mostri le aree dell'inquadratura che sarà sovraesposta con le impostazioni attuali sovrapposti alla vista attraverso l'obiettivo, premere il pulsante funzione a cui è assegnato **ISTOGRAMMA** (📖 255).

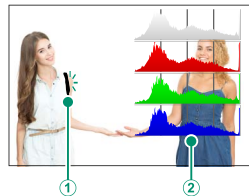

- ① Le aree sovraesposte lampeggiano
- ② Istogrammi RGB

Utilizzo dei menu

Per visualizzare i menu, premere **MENU/OK**.

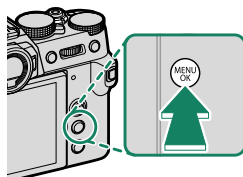

I menu

Menu diversi vengono visualizzati durante la fotografia di immagini fisse, la registrazione di filmati e la riproduzione.

Scatto

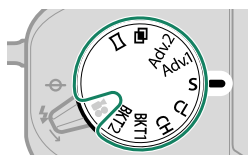

Fotografia di immagini
fisse: ghiera drive ruotata
su una posizione diversa da
 (filmato)



Registrazione di filmati:
ghiera drive ruotata su
 (filmato)



Riprodu-
zione

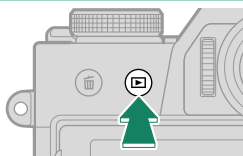

Durante la riproduzione



Selezione di una scheda di menu

Per spostarsi tra i menu:

- 1 Premere **MENU/OK** per visualizzare i menu.

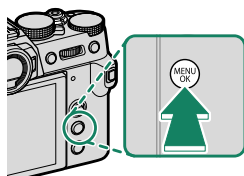

- 2 Premere la leva di messa a fuoco verso sinistra per evidenziare la scheda per il menu corrente.



Scheda

- 3 Premere la leva di messa a fuoco verso l'alto o verso il basso per evidenziare la scheda contenente la voce desiderata.
- 4 Premere la leva di messa a fuoco verso destra per posizionare il cursore nel menu.

 Utilizzare la ghiera di comando anteriore per selezionare le schede di menu o navigare nei menu e la ghiera di comando posteriore per selezionare le voci del menu.

Modalità touch screen

Il monitor LCD funziona anche come touch screen.

Comandi touch di ripresa

Per attivare i comandi touch, selezionare **ON** per **IMPOSTAZIONI PULSANTI/GHIERE > IMPOSTAZIONE TOUCH SCREEN > IMPOSTAZ. TOUCHSCREEN.**

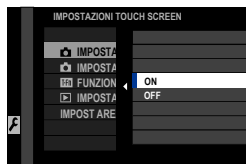

EVF

Il monitor LCD può essere utilizzato per selezionare l'area di messa a fuoco mentre le immagini vengono inquadrature nel mirino elettronico (EVF). Usare **IMPOSTAZIONI PULSANTI/GHIERE > IMPOSTAZIONE TOUCH SCREEN > IMPOST AREA T SCREEN EVF** per scegliere l'area del monitor utilizzata per i comandi touch.

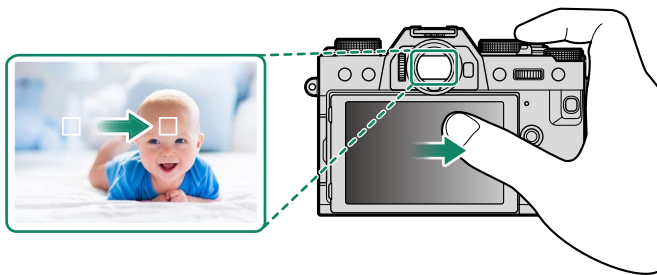





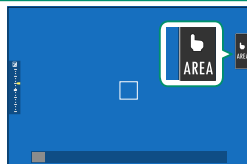

Quando **RICONOSCIMENTO FACCIALE ON** è selezionato per **AF/MF IMPOSTAZIONE AF/MF > IMP. RICON. FACCIALE/OCCHI**, è possibile scegliere il volto utilizzato per la messa a fuoco.

Monitor LCD

L'operazione eseguita può essere selezionata toccando l'indicatore della modalità touch screen nel display. I comandi touch possono essere utilizzati per le seguenti operazioni:



Modalità	Descrizione
 TOUCH SHOOTING	Toccare il soggetto sul display per mettere a fuoco e rilasciare l'otturatore. In modalità scatto continuo, le foto vengono scattate mentre si mantiene il dito sul display.
 AF	<ul style="list-style-type: none">• Nel modo di messa a fuoco S (AF-S), la fotocamera mette a fuoco quando si tocca il soggetto nel display. La messa a fuoco si blocca alla distanza di messa a fuoco attuale finché non si tocca l'icona AF OFF.• Nel modo di messa a fuoco C (AF-C), la fotocamera avvia la messa a fuoco quando si tocca il display del soggetto. La fotocamera continuerà a regolare la messa a fuoco per le variazioni nella distanza dal soggetto finché non si tocca l'icona AF OFF.• Nel modo di messa a fuoco manuale (MF), è possibile toccare il display per mettere a fuoco il soggetto selezionato tramite l'autofocus.
  AF OFF	
 AREA	Toccare per selezionare un punto per la messa a fuoco o lo zoom. La cornice di messa a fuoco si sposta al punto selezionato.
 OFF	Comandi touch disattivati.

 Comandi touch diversi vengono utilizzati durante lo zoom di messa a fuoco (☞ 140).



-  Per disattivare i comandi touch e nascondere l'indicatore modalità touch screen, selezionare **OFF** per **IMPOSTAZIONI PULSANTI/GHIERE > IMPOSTAZIONE TOUCH SCREEN > IMPOSTAZ. TOUCHSCREEN**.
- Le impostazioni dei comandi touch possono essere regolate utilizzando **IMPOSTAZIONE AF/MF > MODALITÀ TOUCH SCREEN**. Per informazioni sui comandi touch disponibili durante la registrazione di filmati, vedere "Registrazione di filmati (**MODALITÀ TOUCH SCREEN**; ☞ 175)".

CONTR. OTTIM. FILMATO 

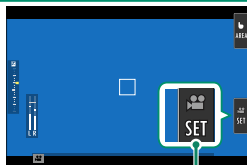
Selezionando ON per **IMPOSTAZIONE FILMATO > CONTR. OTTIM. FILMATO**  o toccando il pulsante modalità video ottimizzato nel display di ripresa si ottimizzano le ghiera di comando e i comandi touch per la registrazione di filmati. Questa opzione può essere utilizzata per evitare che i suoni della fotocamera vengano registrati con le sequenze di filmato.



Pulsante modalità filmato ottimizzato

- VELOCITÀ OTTURATORE
- APERTURA
- COMPENSAZIONE ESPOSIZ.
- ISO
- REGOL. LIVELLO MIC INTERNO/
REGOL. LIVELLO MIC ESTERNO
- FILTRO VENTO
- VOLUME CUFFIE
-  SIMUL. PELLICOLA
-  BIL. BIANCO

-  • L'attivazione dei controlli di filmati ottimizzati disattiva la ghiera diaframma.
- Quando il controllo ottimizzato filmati è abilitato, il pulsante modalità ottimizzata filmati può essere utilizzato per modificare le impostazioni di ripresa o disattivare il controllo ottimizzato filmati.

Funzione tattile

È possibile assegnare le funzioni per i seguenti gesti di scorrimento praticamente come fossero pulsanti funzione (📖 258):

- Scorrimento verso l'alto: **T-Fn1**
- Scorrimento verso sinistra: **T-Fn2**
- Scorrimento verso destra: **T-Fn3**
- Scorrimento verso il basso: **T-Fn4**

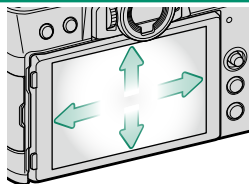

- In alcuni casi, i gesti di scorrere con un dito della funzione touch visualizzano un menu; toccare per selezionare l'opzione desiderata.
- I gesti della funzione touch sono disattivati per impostazione predefinita. Per abilitare i gesti della funzione touch, selezionare

ON per **IMPOSTAZIONI PULSANTI/GHIERE > IMPOSTAZIONE TOUCH SCREEN > T-Fn FUNZIONE TOUCH.**



Comandi di riproduzione tattili

Quando è selezionato **ON** per **IMPOSTAZIONI PULSANTI/GHIERE > IMPOSTAZIONE TOUCH SCREEN > IMPOSTAZ. TOUCHSCREEN**, i comandi touch possono essere utilizzati per le seguenti operazioni di riproduzione:

- **Tocco:** toccare il display con un dito per visualizzare altre immagini.



- **Zoom:** mettere due dita sul display e allargarle per ingrandire.



- **Pizzico:** mettere due dita sul display e avvicinarle per ridurre lo zoom.



Le immagini possono essere ridotte per rendere visibile l'intera immagine, ma non di più.

- **Doppio tocco:** toccare lo schermo due volte per ingrandire il punto AF.



- **Scorrimento:** visualizzare altre aree dell'immagine durante lo zoom in riproduzione.



Primi passi

2

Applicazione della cinghia

Applicare la cinghia.

Collegare la cinghia alle due clip per cinghia come mostrato di seguito.

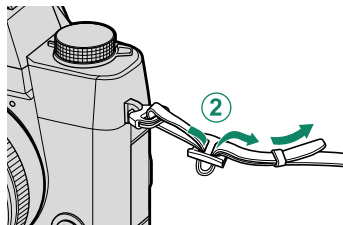
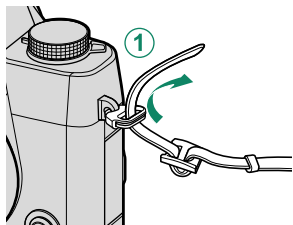

! Per evitare di far cadere la fotocamera, assicurarsi che la cinghia sia fissata correttamente.

Applicazione di un obiettivo

La fotocamera può essere utilizzata con obiettivi compatibili con FUJIFILM X-mount.

Rimuovere il tappo protezione corpo macchina dalla fotocamera e il tappo protezione ottica posteriore dall'obiettivo. Posizionare l'obiettivo sul supporto, mantenendo allineati i segni presenti sull'obiettivo e sulla fotocamera (①), quindi ruotare l'obiettivo fino a quando non scatta in posizione (②).

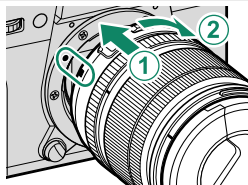

- ❗ Quando si collegano gli obiettivi, assicurarsi che polvere o altre sostanze estranee non penetrino nella fotocamera.
- Prestare attenzione a non toccare le parti interne della fotocamera.
- Ruotare l'obiettivo fino a farlo scattare saldamente in posizione.
- Non premere il pulsante di rilascio obiettivo mentre si monta l'obiettivo.

Rimozione degli obiettivi

Per smontare l'obiettivo, spegnere la fotocamera, quindi premere il pulsante di rilascio obiettivo (①) e ruotare l'obiettivo come indicato (②).

- ❗ Per evitare l'accumulo di polvere sull'obiettivo o all'interno della fotocamera, riposizionare i tappi copri ottica e il tappo protezione corpo macchina della fotocamera quando l'obiettivo non è montato.

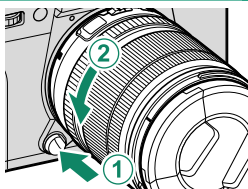

Obiettivi e altri accessori opzionali

La fotocamera può essere utilizzata con obiettivi e accessori compatibili con FUJIFILM X-mount.

- ❗ Osservare le seguenti precauzioni quando si montano o si rimuovono (si scambiano) gli obiettivi.
- Controllare che gli obiettivi siano liberi da polvere e altri materiali estranei.
- Non cambiare gli obiettivi alla luce solare diretta o sotto un'altra fonte di luce intensa. La luce messa a fuoco all'interno della fotocamera potrebbe causarne il malfunzionamento.
- Collegare i tappi protezione ottica prima di cambiare gli obiettivi.

Inserimento della batteria e di una scheda di memoria

Inserire la batteria e la scheda di memoria come descritto di seguito.

- 1 Far scorrere la chiusura a scatto del vano batteria come indicato e aprire lo sportello del vano batteria.

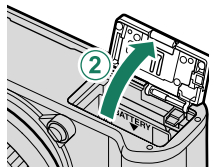
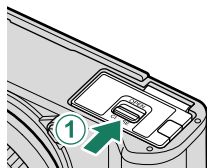

- 2 Inserire la batteria. Utilizzando la batteria per tenere premuta la chiusura a scatto su un lato, inserire prima i contatti della batteria nella direzione indicata dalla freccia.

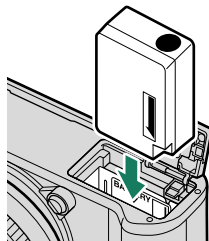

- 3 Inserire la scheda di memoria.

 Le schede di memoria SD, SDHC e SDXC opzionali che la fotocamera utilizza per memorizzare le immagini sono definite "schede di memoria".

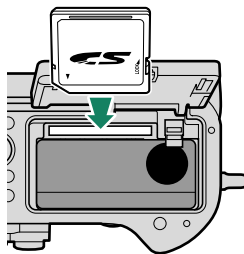

- 4 Chiudere lo sportello del vano batteria e far scorrere il blocco sportello del vano batteria per chiuderlo.

Rimozione della batteria

Prima di rimuovere la batteria o la scheda di memoria, *spegnere la fotocamera* e aprire lo sportello del vano batteria.

Per rimuovere la batteria, premere la chiusura a scatto lateralmente e far scivolare la batteria fuori della fotocamera come illustrato.

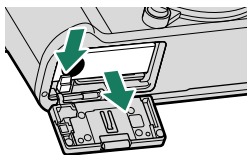

! La batteria potrebbe diventare molto calda quando viene usata in ambienti a temperatura elevata. Prestare attenzione durante la rimozione della batteria.

Rimozione delle schede di memoria

Per rimuovere la scheda di memoria, premerla e rilasciarla lentamente. Ora è possibile rimuovere la scheda manualmente.

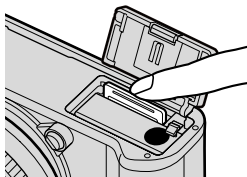

- !**
- Premere il centro della scheda quando la si espelle.
 - Quando si rimuove una scheda di memoria, questa potrebbe fuoriuscire troppo velocemente. Usare un dito per trattenere la scheda e farla uscire lentamente.

Schede di memoria compatibili

- La fotocamera può essere utilizzata con schede di memoria SD, SDHC e SDXC.
- La fotocamera supporta le schede di memoria UHS-I.
- Per registrare filmati, utilizzare schede con una classe di velocità UHS pari o superiore a 3 o una classe di velocità video di V30 o superiore.
- Un elenco di schede di memoria supportate è disponibile sul sito web Fujifilm. Per i dettagli, andare all'indirizzo: <https://fujifilm-x.com/support/compatibility/cameras/>.

- !** • Non spegnere la fotocamera né rimuovere la scheda di memoria durante la formattazione, la registrazione o l'eliminazione di dati dalla scheda. La mancata osservanza di questa precauzione potrebbe arrecare danni alla scheda.
- Le schede di memoria possono essere bloccate, rendendo impossibile la formattazione della scheda o la registrazione o l'eliminazione delle immagini. Prima di inserire una scheda di memoria, far scorrere l'interruttore di protezione da scrittura nella posizione di sblocco.
 - Le schede di memoria sono di piccole dimensioni e potrebbero essere ingerite; tenerle lontane dalla portata dei bambini. Se un bambino ingerisce una scheda di memoria, rivolgersi immediatamente a un medico.
 - Gli adattatori miniSD o microSD di dimensioni superiori o inferiori alle dimensioni standard delle schede di memoria potrebbero non espellerle normalmente; se non è possibile espellere la scheda, portare la fotocamera presso un centro assistenza autorizzato. Non rimuovere la scheda con la forza.
 - Non attaccare etichette o altri oggetti sulle schede di memoria. Il distacco delle etichette potrebbe causare malfunzionamenti della fotocamera.
 - La registrazione dei filmati potrebbe essere interrotta con alcuni tipi di schede di memoria.
 - Quando si formatta una scheda di memoria nella fotocamera, viene creata una cartella nella quale sono memorizzate le immagini. Non rinominare o eliminare questa cartella né utilizzare un computer o un altro dispositivo per modificare, eliminare o rinominare i file di immagine. Utilizzare sempre la fotocamera per eliminare le immagini; prima di modificare o rinominare i file, copiarli su un computer e modificare o rinominare le copie, non gli originali. Rinominare i file presenti sulla fotocamera potrebbe causare problemi durante la riproduzione.

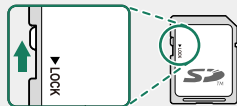

Carica della batteria

Quando viene spedita, la batteria non è carica. Caricare la batteria prima dell'uso.

- ! • Una batteria ricaricabile NP-W126S è in dotazione con la fotocamera.
- Spegnere la fotocamera per caricarla.

- La fotocamera può essere caricata tramite USB. La ricarica USB è disponibile con computer dotati di un sistema operativo approvato dal produttore e di un'interfaccia USB.

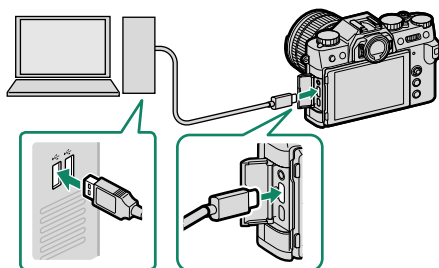

Lasciare acceso il computer durante la carica.

- ! • La batteria non si carica quando la fotocamera è accesa.
- Collegare il cavo USB in dotazione.
- Collegare la fotocamera direttamente al computer; non utilizzare hub USB o tastiere.
- La ricarica si arresta se il computer entra in modalità di sospensione. Per riprendere la ricarica, attivare il computer, quindi scollegare e ricollegare il cavo USB.
- La carica potrebbe non essere supportata a seconda del modello di computer, delle impostazioni del computer e dello stato attuale del computer.
- La carica della batteria richiede circa 5 ore con un ingresso di carica di 5 V/500 mA.

- Per caricare la batteria da una presa di corrente CA domestica, utilizzare un caricabatteria BC-W126S (disponibile separatamente).

Stato di carica

La spia di stato mostra lo stato di carica della batteria come segue:



Spia di stato	Stato della batteria
Acceso	Batteria in carica
Spento	Ricarica completata
Lampeggiante	Errore di carica

2

- ❗ • Non attaccare etichette o altri oggetti sulla batteria. La mancata osservanza di questa precauzione potrebbe rendere impossibile rimuovere la batteria dalla fotocamera.
- Non mettere in corto circuito i terminali della batteria. La batteria potrebbe surriscaldarsi.
- Leggere le avvertenze all'interno della sezione "La batteria e l'alimentazione".
- Utilizzare esclusivamente batterie ricaricabili originali Fujifilm specifiche per l'uso in questa fotocamera. La mancata osservanza di questa precauzione potrebbe determinare il malfunzionamento del prodotto.
- Non rimuovere le etichette dalla batteria né tentare di rompere o staccare la custodia esterna.
- La batteria perde gradualmente la propria carica quando non viene usata. Caricare la batteria uno o due giorni prima dell'uso.
- Se la batteria non riesce a mantenere la carica, ha raggiunto la fine della sua durata di carica e deve essere sostituita.
- Rimuovere la sporcizia dai terminali della batteria con un panno pulito e asciutto. La mancata osservanza di questa precauzione potrebbe compromettere la ricarica della batteria.
- Si noti che i tempi di ricarica aumentano a basse o alte temperature.

- 🔌 • Se la fotocamera viene accesa durante la carica, questa termina e sarà invece utilizzata la connessione USB per alimentare la fotocamera. Il livello della batteria inizierà a diminuire gradualmente (📖 243).
- La fotocamera visualizza un'icona "alimentazione" quando è alimentata tramite USB.

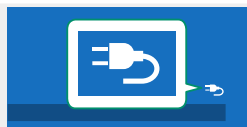

Accensione e spegnimento della fotocamera

Utilizzare l'interruttore **ON/OFF** per accendere e spegnere la fotocamera.

Far scorrere l'interruttore su **ON** per accendere la fotocamera o su **OFF** per spegnere la fotocamera.

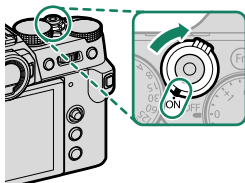

! Impronte digitali e altri segni sull'obiettivo o sul mirino possono influire sulle immagini o sulla visualizzazione tramite il mirino. Mantenere l'obiettivo e il mirino puliti.





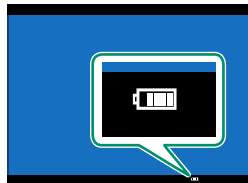

- ▶** Premendo il pulsante **▶** durante la ripresa si avvia la riproduzione.
- Premere il pulsante di scatto a metà corsa per tornare al modo ripresa.
- La fotocamera si spegne automaticamente se non viene eseguita alcuna operazione per il periodo di tempo selezionato per **☑ GESTIONE ENERGIA > SPEGN. AUTOM.** Per riattivare la fotocamera dopo lo spegnimento automatico, premere il pulsante di scatto a metà corsa o ruotare l'interruttore **ON/OFF** su **OFF**, quindi riportarlo su **ON**.

Controllo del livello batteria

Dopo aver acceso la fotocamera, controllare il livello batteria nel display.

Il livello batteria viene mostrato come segue:



Indicatore	Descrizione
	Batteria parzialmente scarica.
	Batteria carica all'80%.
	Batteria carica al 60%.
	Batteria carica al 40%.
	Batteria carica al 20%.
 (rosso)	Batteria scarica. Caricare il prima possibile.
 (lampeggia in rosso)	Batteria completamente scarica. Spegnerla fotocamera e caricare la batteria.

Configurazione di base

Quando si accende la fotocamera per la prima volta, è possibile scegliere una lingua e impostare l'orologio della fotocamera. Con le impostazioni predefinite, è anche possibile accoppiare la fotocamera con uno smartphone o un tablet in modo che sia possibile in seguito sincronizzare gli orologi o scaricare immagini. Seguire i passaggi di seguito quando si accende la fotocamera per la prima volta.

Se si intende accoppiare la fotocamera con uno smartphone o un tablet, installare e avviare la versione più recente dell'app FUJIFILM Camera Remote sul dispositivo intelligente prima di procedere. Per ulteriori informazioni, visitare: http://app.fujifilm-dsc.com/en/camera_remote/

1 Accendere la fotocamera.

Verrà visualizzata una finestra di selezione della lingua.

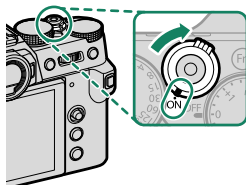

2 Scegliere una lingua.

Evidenziare una lingua e premere **MENU/OK**.

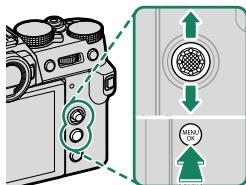

3 Accoppiare la fotocamera con lo smartphone o il tablet.

Premere **MENU/OK** per accoppiare la fotocamera con uno smartphone o un tablet che sta eseguendo l'app FUJIFILM Camera Remote.

Per saltare l'accoppiamento, premere **DISP/BACK**.



4 Controllare l'ora.

Una volta completato l'accoppiamento, verrà richiesto di impostare l'orologio della fotocamera con l'ora riportata dallo smartphone o tablet. Verificare che l'ora sia corretta.

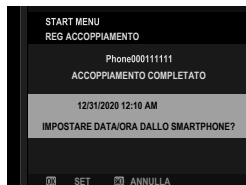

 Per impostare l'ora manualmente, premere **DISP/BACK** (📖 39).

5 Sincronizzare le impostazioni della fotocamera con le impostazioni dello smartphone o del tablet in uso.

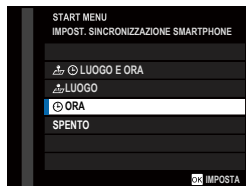



 L'opzione selezionata può essere modificata in qualsiasi momento utilizzando **IMPOST. CONNESS > IMPOSTAZIONI Bluetooth**.

6 Impostare l'orologio.

Premere **MENU/OK** per impostare l'orologio della fotocamera con l'ora riportata dallo smartphone o tablet e tornare alla modalità di ripresa.

7 Formattare la scheda di memoria (📖 210).

 Formattare le schede di memoria prima del primo utilizzo e assicurarsi di riformattare tutte le schede di memoria dopo averle utilizzate in un computer o in un altro dispositivo.



 Se la batteria viene rimossa per un periodo prolungato, l'orologio della fotocamera verrà resettato e la finestra di dialogo per la selezione della lingua sarà visualizzata all'accensione della fotocamera.

Saltare il passo corrente

Se si salta un passaggio, verrà visualizzata una finestra di conferma; selezionare **NO** per evitare di ripetere i passaggi saltati la volta successiva in cui la fotocamera viene accesa.

Scelta di una lingua diversa

Per modificare la lingua:

- 1 Visualizzare le opzioni della lingua.**
Selezionare  **IMPOSTAZIONE UTENTE** >  **言語/LANG.**
- 2 Scegliere una lingua.**
Evidenziare l'opzione desiderata e premere **MENU/OK**.

Modifica di data e ora

Per impostare l'orologio della fotocamera:

- 1 Visualizzare le opzioni di DATA/ORA.**
Selezionare  **IMPOSTAZIONE UTENTE** > **DATA/ORA**.
- 2 Impostare l'orologio.**
Premere la leva di messa a fuoco verso sinistra o verso destra per evidenziare l'anno, il mese, il giorno, l'ora o i minuti e premere verso l'alto o verso il basso per cambiare. Premere **MENU/OK** per impostare l'orologio.

Fotografia di base e riproduzione

3

Scatto di foto

Questa sezione illustra le nozioni di base sulla fotografia.

- 1 Ruotare la ghiera drive su **S** (foto singola).

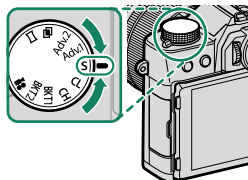

- 2 Ruotare la leva del selettore modalità auto su **•AUTO**.

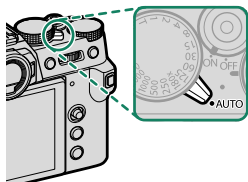

3 Preparare la fotocamera.

- Tenere ferma la fotocamera con entrambe le mani—mani tremolanti o instabili possono causare immagini sfocate.
- Per evitare foto non messe a fuoco o troppo scure (sottoesposte), tenere dita e altri oggetti lontano dall'obiettivo e dall'illuminatore ausiliario AF.

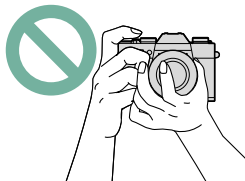
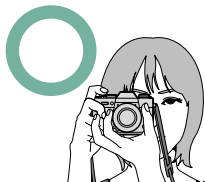

4 Inquadrare l'immagine.

Obiettivi con ghiera zoom

Utilizzare la ghiera zoom per inquadrare l'immagine nel display. Ruotare la ghiera verso sinistra per ridurre, verso destra per ingrandire.

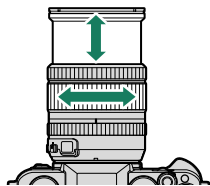

- 5 Premere il pulsante di scatto a metà corsa per impostare la messa a fuoco e l'esposizione.

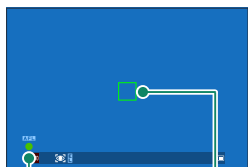

Indicatore
di messa a
fuoco

Quadro
fuoco

- **Se la fotocamera è in grado di mettere a fuoco**, verranno emessi due segnali acustici e si illumineranno in verde il quadro fuoco e l'indicatore di messa a fuoco.
- **Se la fotocamera non è in grado di mettere a fuoco**, il quadro fuoco diventerà rosso, verrà visualizzato **!AF** e l'indicatore di messa a fuoco lampeggerà in bianco.



- Se il soggetto è scarsamente illuminato, l'illuminatore ausiliario AF potrebbe illuminarsi per facilitare l'operazione di messa a fuoco.
- La messa a fuoco e l'esposizione si bloccano quando si preme il pulsante di scatto a metà corsa. Messa a fuoco ed esposizione rimangono bloccate mentre il pulsante è mantenuto in questa posizione (blocco AF/AE).
- La fotocamera metterà a fuoco soggetti a qualsiasi distanza nelle gamme di messa a fuoco macro e standard dell'obiettivo.

- 6 Premere delicatamente il pulsante di scatto fino in fondo per scattare l'immagine.



Visualizzazione delle immagini

Le immagini possono essere visualizzate sul mirino o sul monitor LCD.

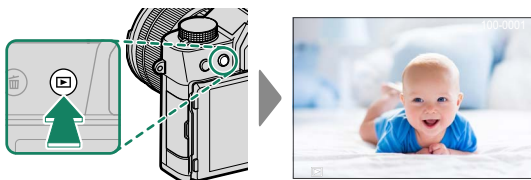
Per visualizzare le immagini a tutto schermo, premere .





3 Premere la leva di messa a fuoco a sinistra per sfogliare le immagini in ordine inverso. Premerla a destra per sfogliare le immagini nell'ordine di registrazione. Tenere premuta la leva per scorrere rapidamente fino all'immagine desiderata.

-  È possibile sfogliare le immagini anche utilizzando la ghiera di comando anteriore o i gesti di scorrere.
- Le immagini scattate utilizzando altre fotocamere sono contrassegnate con un'icona  ("immagine regalo") per avvertire che le stesse potrebbero non essere visualizzate correttamente e che lo zoom in riproduzione potrebbe non essere disponibile.

Eliminazione delle immagini



Utilizzare il pulsante  (elimina) per eliminare le immagini.

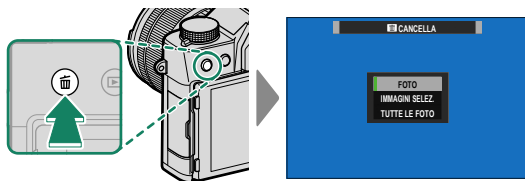

 Le immagini eliminate non possono essere recuperate. Proteggere le immagini importanti o copiarle su un computer o su un altro dispositivo di memorizzazione prima di procedere.

- 1 Con un'immagine visualizzata a pieno formato, premere il pulsante  e selezionare **FOTO**.



- 2 Scegliere un'immagine e premere **MENU/OK** per eliminarla.
 - L'immagine sarà eliminata quando il pulsante **MENU/OK** viene premuto; non viene visualizzata una finestra di conferma. Fare attenzione a non eliminare accidentalmente immagini che si desidera conservare.
 - Ulteriori immagini possono essere eliminate utilizzando il pulsante **MENU/OK**. Visualizzare le immagini desiderate e premere **MENU/OK** per eliminarle una a una.

 Le immagini protette non possono essere eliminate. Rimuovere la protezione dalle immagini se si desidera eliminarle ( 196).

Le immagini possono anche essere eliminate dai menu utilizzando l'opzione  **MENU RIPRODUZIONE > CANCELLA** ( 192).

PROMEMORIA

Registrazione e riproduzione di filmati

4

Registrazione di filmati

Registrazione di filmati con audio.

- 1 Ruotare la ghiera drive su  (filmato).

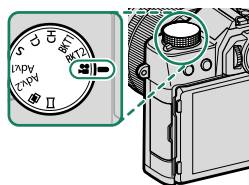

- 2 Ruotare la leva del selettore modalità auto su **●AUTO**.

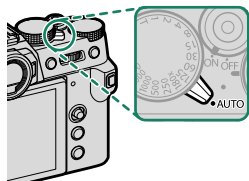

- 3 Premere il pulsante di scatto per avviare la registrazione.
- Un indicatore di registrazione (●) viene visualizzato mentre la registrazione è in corso.
 - Il display mostra il tempo di registrazione trascorso.

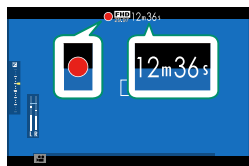

- 4 Premere nuovamente il pulsante per terminare la registrazione. La registrazione termina automaticamente quando il filmato raggiunge 29 minuti 59 secondi o quando la scheda di memoria è piena.

Avvisi temperatura

La fotocamera si spegne automaticamente per proteggersi quando la sua temperatura o la temperatura della batteria aumenta. Se viene visualizzato un avviso temperatura, il disturbo dell'immagine potrebbe aumentare. Spegnerla fotocamera e attendere che si raffreddi prima di riaccenderla (📖 326).

Uso di un microfono esterno

Il suono può essere registrato con microfoni esterni che si collegano mediante jack da 2,5 mm di diametro; i microfoni che richiedono un'alimentazione plug-in non possono essere utilizzati. Per ulteriori dettagli, consultare il manuale del microfono.

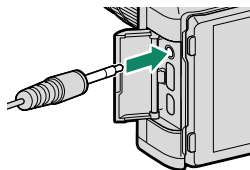

- ❗ • Utilizzare una scheda di memoria con una classe di velocità UHS di 3 o superiore durante la registrazione di filmati.
- Il suono è registrato tramite il microfono incorporato o un microfono esterno opzionale. Non coprire il microfono durante la registrazione.
- Si noti che il microfono potrebbe recepire i rumori dell'obiettivo e altri suoni emessi dalla fotocamera durante la registrazione.
- Nei filmati contenenti soggetti molto luminosi potrebbero apparire strisce verticali o orizzontali. Ciò è normale e non indica un malfunzionamento.

- 📄 • La spia di stato si accende mentre la registrazione è in corso (l'opzione **IMPOSTAZIONE FILMATO > SPIA DI REGISTRAZIONE** può essere utilizzata per scegliere la spia —indicatore o AF-assist— che si illumina durante la registrazione di filmati e per scegliere se la spia lampeggia o rimane fissa).
- Nel caso di obiettivi zoom, lo zoom può essere regolato durante la registrazione utilizzando la ghiera zoom (se disponibile).
- Se l'obiettivo è dotato di un interruttore modalità apertura, selezionare la modalità apertura prima di avviare la registrazione. Se è selezionata un'opzione diversa da **A**, il tempo di posa e l'apertura possono essere regolati mentre la registrazione è in corso.
- Quando la registrazione è in corso, è possibile:
 - Regolare la sensibilità
 - Utilizzare il pulsante **VIEW MODE** e il sensore oculare per commutare tra le visualizzazioni dell'EVF e dello schermo LCD
 - Mettere nuovamente a fuoco utilizzando uno dei seguenti metodi:
 - Premere il pulsante di scatto a metà corsa
 - Premere un pulsante funzione al quale è stato assegnato **AF-ON**
 - Utilizzare i controlli del touch screen
 - Visualizzare un istogramma o un orizzonte artificiale premendo il pulsante al quale è stato assegnato **ISTOGRAMMA** o **LIVELLA ELETTRONICA**



- La compensazione dell'esposizione può essere regolata durante la registrazione, ma solo di un massimo di ± 2 EV.
- La registrazione potrebbe non essere disponibile con alcune impostazioni, mentre in altri casi le impostazioni potrebbero non essere applicabili durante la registrazione.
- Per scegliere l'area di messa a fuoco per la registrazione di filmati, selezionare **IMPOSTAZIONE AF/MF** > **AREA MESSA A FUOCO** e utilizzare la leva di messa a fuoco e la ghiera di comando posteriore (69).

Regolazione delle impostazioni filmato

Le impostazioni filmato possono essere regolate dai menu video o utilizzando la voce **IMPOSTAZIONE FILMATO** nei menu foto (19).

- Utilizzare la voce **IMPOSTAZIONE FILMATO** nei menu foto per regolare rapidamente le impostazioni quando si registrano filmati tramite un pulsante al quale è stato assegnato **RILASCIO REGISTR. FILMATO** (155).
- I menu filmati contengono opzioni da utilizzare quando si registrano filmati tramite il pulsante di scatto mentre la ghiera drive è ruotata su (filmato) (158).



Le modifiche apportate utilizzando la voce **IMPOSTAZIONE FILMATO** nei menu foto si applicano anche ai menu video. Le modifiche apportate in una serie di menu si applicano automaticamente nell'altra.

Profondità di campo

Per ammorbidire gli sfondi, impostare il diaframma più ampio possibile. Il diaframma può essere regolato manualmente con impostazioni diverse da **A**.

Visualizzazione di filmati

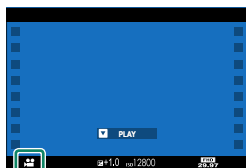

Visualizzare filmati sulla fotocamera.

In riproduzione a pieno formato, i filmati sono identificati da un'icona . Premere la leva di messa a fuoco verso il basso per avviare la riproduzione del filmato.



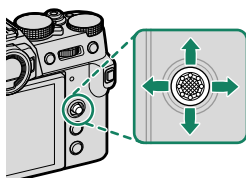

Durante la visualizzazione di un filmato è possibile eseguire le seguenti operazioni.

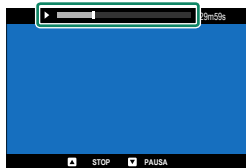

Leva di messa a fuoco	Riproduzione a pieno formato	Riproduzione in corso 	Riproduzione in pausa 
Su	—	Terminare la riproduzione	
Giù	Avviare la riproduzione	Mettere in pausa la riproduzione	Avvio/ripresa riproduzione
Sinistra/destra	Visualizzare altre immagini	Regolare la velocità	Riavvolgimento/avanzamento singola foto

Lo stato di avanzamento è indicato nel display durante la riproduzione.



-  Non coprire l'altoparlante durante la riproduzione.
- Non sarà possibile riprodurre il suono se **OFF** viene selezionato per **IMPOSTAZIONE UTENTE > AUDIO e FLASH**.

-  Premere **MENU/OK** per mettere in pausa la riproduzione e visualizzare i comandi del volume. Premere la leva di messa a fuoco verso l'alto o verso il basso per regolare il volume; premere **MENU/OK** nuovamente per riprendere la riproduzione. È inoltre possibile regolare il volume utilizzando **IMPOSTAZ SUONI > VOLUME PLAY**.

Velocità di riproduzione

Premere la leva di messa a fuoco verso sinistra o verso destra per regolare la velocità di riproduzione durante la riproduzione. La velocità viene indicata dal numero di frecce (▶ o ◀).

*Frecce*

Scatto di foto

5

Scelta di una modalità di ripresa

Le modalità P, S, A e M possono essere selezionate tramite le regolazioni del tempo di posa e/o del diaframma. In modalità auto, è possibile lasciare che la fotocamera regoli le impostazioni in base alla scena (AUTO) o scegliere autonomamente la scena.

Modalità P: programma AE

Lasciare che la fotocamera scelga il tempo di posa e il diaframma per garantire un'esposizione ottimale. Altri valori che producono la stessa esposizione possono essere selezionati con il cambio programma.

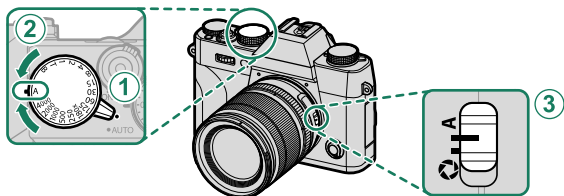

Impostazione

① Leva selettore modalità automatica	●
② Tempo di posa	A (auto)
③ Diaframma	A (auto)

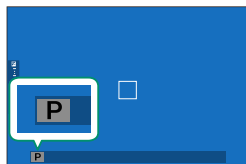

Confermare che P appaia nel display.

❗ Se il soggetto si trova al di fuori della gamma di misurazione della fotocamera, i display del tempo di posa e del diaframma visualizzano “---”.

Cambio programma

Se lo si desidera, è possibile ruotare la ghiera di comando posteriore per selezionare altre combinazioni di tempo di posa e diaframma senza alterare l'esposizione (cambio programma).



Tempo di posa

Diaframma

❗ Il turno programma non è disponibile nei seguenti casi:

- Con unità flash che supportano TTL auto
- Quando viene selezionata una modalità flash diversa da **OFF** per **IMPOSTAZIONE FLASH > IMPOSTAZ. FUNZIONE FLASH**
- Quando un'opzione auto è selezionata per **IMPOSTAZIONE QUALITÀ IMMAGINE > GAMMA DINAMICA**
- In modalità filmato

📷 Per annullare il cambio programma, spegnere la fotocamera.

Modalità S: AE priorità otturatore

Scegliere un tempo di posa e lasciare che la fotocamera regoli il diaframma per un'esposizione ottimale.

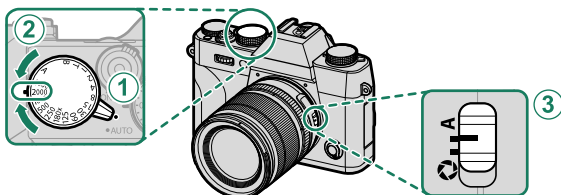

Impostazione

① Leva selettore modalità automatica	●
② Tempo di posa	Selezionato dall'utente
③ Diaframma	A (auto)

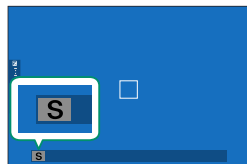

5 Confermare che **S** appaia nel display.

- ❗ Se l'esposizione corretta non può essere ottenuta con il tempo di posa selezionato, il diaframma viene visualizzato in rosso.
- Se il soggetto si trova al di fuori della gamma di misurazione della fotocamera, il display del diaframma visualizza "---".

- 🔧 Con impostazioni diverse da **180X**, il tempo di posa può anche essere regolato in incrementi di $\frac{1}{3}$ EV ruotando la ghiera di comando posteriore.
- Il tempo di posa può essere regolato mentre il pulsante di scatto viene premuto a metà corsa.

Posa T (T)

Ruotare la ghiera tempo di posa su T (posa T) per scegliere tempi di posa lunghi per le esposizioni lunghe. Si consiglia l'utilizzo di un treppiedi per evitare che la fotocamera si muova durante l'esposizione.

- 1 Ruotare la ghiera tempo di posa su T.

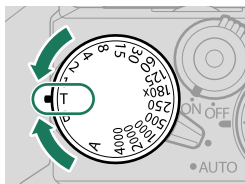

- 2 Ruotare la ghiera di comando posteriore per scegliere un tempo di posa.

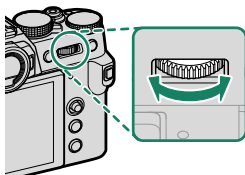

- 3 Premere il pulsante di scatto fino in fondo per scattare una foto con il tempo di posa selezionato. Con tempi di posa di 1 s o più lunghi, viene visualizzato un conto alla rovescia mentre l'esposizione è in corso.



Per ridurre i "disturbi" (macchiettatura) nelle esposizioni prolungate, selezionare **ON** per **IMPOSTAZIONE QUALITÀ IMMAGINE > NR x ESPOS. LUNGA**. Si noti che ciò potrebbe aumentare il tempo necessario per la registrazione delle immagini dopo lo scatto.

Posa B (B)

Selezionare un tempo di posa di **B** (posa B) per esposizioni prolungate in cui si apre e si chiude l'otturatore manualmente. Si consiglia l'utilizzo di un treppiedi per evitare che la fotocamera si muova durante l'esposizione.

- 1 Ruotare la ghiera tempo di posa su **B**.

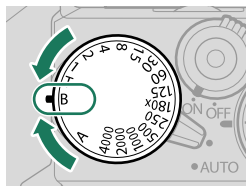

- 2 Premere il pulsante di scatto fino in fondo. L'otturatore rimane aperto fino a 60 minuti mentre il pulsante di scatto è premuto; il display visualizza il tempo trascorso da quando è cominciata l'esposizione.

- Selezionare un diaframma di **A** fissa il tempo di posa a 30 sec.
- Per ridurre i "disturbi" (macchiettatura) nelle esposizioni prolungate, selezionare **ON** per **IMPOSTAZIONE QUALITÀ IMMAGINE > NR x ESPOS. LUNGA**. Si noti che ciò potrebbe aumentare il tempo necessario per la registrazione delle immagini dopo lo scatto.

Uso di un telecomando per il rilascio a distanza

Può essere utilizzato un telecomando per lo scatto a distanza per esposizioni prolungate. Quando si utilizza un telecomando per scatto a distanza RR-100 opzionale o un rilascio elettronico di fornitori di terze parti, collegarli al connettore di scatto a distanza della fotocamera.

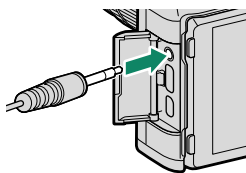

- Viene visualizzata una finestra di conferma quando è collegato un telecomando; premere **MENU/OK** e selezionare **REMOTO** per **MIC./SCATTO REM.**

CONTROLLARE IMPOSTAZIONE
MICROFONO/SCATTO A DISTANZA
OK IMPOSTA **BACK** IGNORA

Modalità A: AE a priorità diaframma

Scegliere un diaframma e lasciare che la fotocamera regoli il tempo di posa per un'esposizione ottimale.

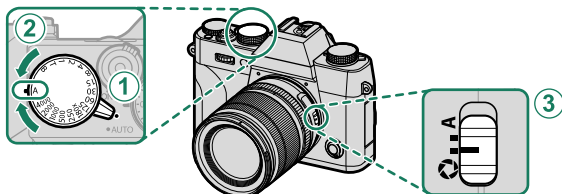

Impostazione	
①	Leva selettore modalità automatica
②	Tempo di posa
③	Diaframma



A (auto)

f/ (selezionato dall'utente)

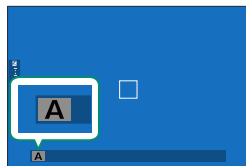

Confermare che **A** appaia nel display.

- ❗ Se non è possibile ottenere l'esposizione corretta con il diaframma selezionato, il tempo di posa verrà visualizzato in rosso.
- Se il soggetto si trova al di fuori della gamma di misurazione della fotocamera, il display del tempo di posa visualizza "---".

- 🔧 Ruotare la ghiera diaframma dell'obiettivo per regolare il diaframma.
- Il diaframma può essere regolato anche mentre il pulsante di scatto è premuto a metà corsa.

Anteprima profondità di campo

Quando **ANTEPR. PROF. CAMPO** viene assegnata a un pulsante funzione, premendo questo pulsante si visualizza un'icona  e si arresta il diaframma all'impostazione selezionata, consentendo di visualizzare l'anteprima della profondità di campo nel display (📖 255).

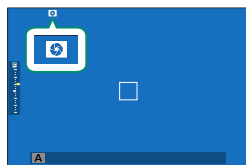

Modalità M: esposizione manuale

In modalità manuale, l'utente controlla sia il tempo di posa sia il diaframma. Gli scatti possono essere volutamente sovraesposti (resi più luminosi) o sottoesposti (resi più scuri), aprendo la porta a una varietà di espressioni creative individuali. La quantità della quale la foto sarebbe sotto o sovraesposta con le impostazioni correnti viene mostrata dall'indicatore di esposizione; regolare tempo di posa e diaframma fino a raggiungere l'esposizione desiderata.

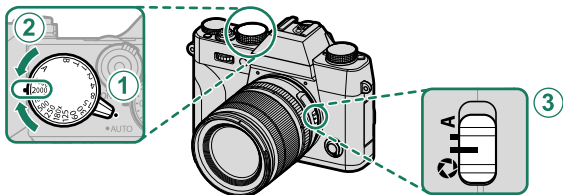

Impostazione

①	Leva selettore modalità automatica	●
②	Tempo di posa	Selezionato dall'utente
③	Diaframma	f (selezionato dall'utente)

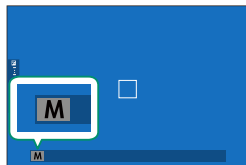

Confermare che M appaia nel display.

- Ruotare la ghiera diaframma dell'obiettivo per regolare il diaframma.
- Con impostazioni diverse da **180X**, il tempo di posa può essere regolato anche in incrementi di $\frac{1}{3}$ EV ruotando la ghiera di comando posteriore.

Anteprima dell'esposizione

Per visualizzare in anteprima l'esposizione nel monitor LCD, selezionare **ANT. ESP./BIL. BIANCO** per **IMPOSTAZ SCHERMO > ANTEPR. ESP./BIL. BIANCO IN MOD. MAN.**



- Selezionare un'opzione diversa da **ANT. ESP./BIL. BIANCO** quando si utilizza il flash o in altre occasioni in cui l'esposizione potrebbe cambiare durante lo scatto dell'immagine.

Modalità automatica

Per scattare immagini in modalità auto, ruotare la leva del selettore modalità auto su **●AUTO** e ruotare la ghiera di comando anteriore per scegliere una scena.

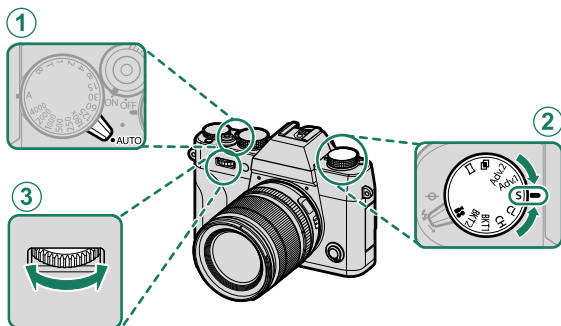















Impostazione	
① Leva selettore modalità automatica	●AUTO
② Ghiera drive	S (foto singola)
③ Ghiera di comando anteriore	Selezione scena



Confermare che **AUTO** compaia sul display.

È possibile anche scegliere la scena usando la voce **IMPOSTAZIONE RIPRESA > MODALITA'** nel menu di ripresa.

Scegliere tra le seguenti opzioni:

Modalità	Descrizione
AUTO	La fotocamera ottimizza automaticamente le impostazioni per adattarsi alla scena (📖 63).
 RITRATTO	Scegliere per i ritratti.
 AMMORBIDIRE VOLTO	Consente di processare i ritratti per conferire al soggetto una carnagione naturale e uniforme.
 PAESAGGIO	Scegliere questa modalità per scatti diurni di edifici e paesaggi.
 SPORT	Scegliere quando si fotografano soggetti in movimento.
 NOTTE	Scegliere questa modalità per scene notturne o al crepuscolo scarsamente illuminate.
 NOTTE(CAV.TO)	Scegliere questa modalità per velocità lente dell'otturatore quando si eseguono scatti notturni.
 FUOCHI ART.	Sono utilizzate velocità otturatore lente per catturare lo scoppio di luce in espansione dei fuochi d'artificio.
 TRAMONTO	Scegliere questa modalità per registrare i colori vivaci di albe e tramonti.
 NEVE	Scegliere questa modalità per scatti nitidi e chiari che catturano la luminosità delle scene dominate da neve bianca splendente.
 SPIAGGIA	Scegliere questa modalità per scatti nitidi e chiari che catturano la luminosità delle spiagge illuminate dal sole.
 SUBACQUEO	Riduce la dominante blu tipicamente associata con luce subacquea.
 PARTY	Per catturare la luce di sfondo in interni in condizioni di luce bassa.
 MACRO FIORE	Impostazione Macro e colori saturi.
 TESTO	Scegliere per scattare immagini nitide di testo o disegni nella stampa.

 La selezione scena è disponibile solo quando la ghiera drive è impostata su **S**, **CH** (sequenza ad alta velocità) o **CL** (sequenza a bassa velocità).

AUTO

Se viene scelto **AUTO** tramite selezione scena, la scena scelta dalla fotocamera sarà indicata da un'icona nel display.



▲ : PAESAGGIO

☾ : NOTTE

☾ : NOTTE(CAV.TO)

🌸 : MACRO

🌅 : TRAMONTO

☁ : CIELO

🌳 : VEGETAZIONE

👤 : RITRATTO

👤 : RITRATTO CONTROLUCE

👤 : OGGETTO IN MOVIMENTO

👤 : RITRATTO&MOVIMENTO

👤 : RITRATTO CONTROLUCE&MOV

- ❗ • La modalità selezionata potrebbe variare in base al soggetto e la fotocamera potrebbe selezionare scene diverse per lo stesso soggetto, a seconda delle condizioni di ripresa. Se la modalità e il soggetto non corrispondono, selezionare una scena manualmente.
- Il tempo di elaborazione aggiuntivo necessario in alcune modalità scena potrebbe aumentare i tempi di risparmio.

📄 Se la fotocamera non è in grado di determinare il tipo di scena, non verrà visualizzata alcuna icona.

Messa a fuoco automatica

Scattare foto con la messa a fuoco automatica.

- 1 Ruotare la leva del selettore modalità auto su ● (📖 6).

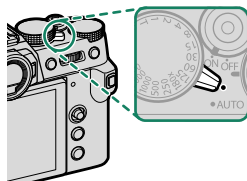

- 2 Ruotare il selettore modo fuoco su S o C (📖 65).

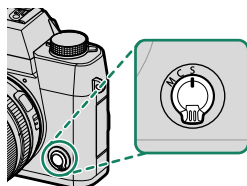

- 3 Utilizzare **AF/MF** IMPOSTAZIONE AF/MF > MODALITA' AF per scegliere una modalità AF (📖 67).

- 4 Selezionare **AF/MF** IMPOSTAZIONE AF/MF > AREA MESSA A FUOCO e scegliere la posizione e le dimensioni della cornice di messa a fuoco (📖 69).

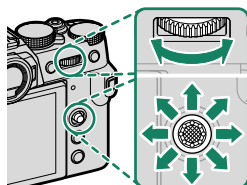

- 5 Scattare le foto.

Modo fuoco

Utilizzare il selettore del modo fuoco per scegliere la modalità usata dalla fotocamera per la messa a fuoco.

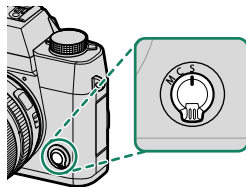

Scegliere tra le seguenti opzioni:

Modalità	Descrizione
S (AF-S)	AF singolo: la messa a fuoco si blocca quando si preme il pulsante di scatto a metà corsa. Scegliere per soggetti fermi.
C (AF-C)	AF continuo: la messa a fuoco viene regolata continuamente in modo da riflettere i cambiamenti nella distanza dal soggetto durante la pressione a metà corsa del pulsante di scatto. Utilizzare per soggetti in movimento.
M (manuale)	Manuale: mettere a fuoco manualmente usando la ghiera di messa a fuoco obiettivo. Scegliere questa opzione per il controllo manuale della messa a fuoco o per situazioni in cui la fotocamera non è in grado di mettere a fuoco automaticamente (📖 73).

- Indipendentemente dall'opzione selezionata, la messa a fuoco manuale verrà utilizzata quando l'obiettivo è in modo fuoco manuale.
- Se è selezionato **ON** per **AF/MF** **IMPOSTAZIONE AF/MF > PRE-AF**, la messa a fuoco verrà regolata in modo continuo nelle modalità **S** e **C** anche quando il pulsante di scatto non viene premuto.

L'indicatore di messa a fuoco

Lo stato di messa a fuoco è mostrato dall'indicatore di messa a fuoco.

Indicatore di messa a fuoco	Stato di messa a fuoco
()	La fotocamera sta mettendo a fuoco.
● (si illumina in verde)	Soggetto messo a fuoco; messa a fuoco bloccata (modo di messa a fuoco S).
● (si illumina in verde)	Soggetto messo a fuoco (modo di messa a fuoco C). La messa a fuoco viene regolata automaticamente per le variazioni nella distanza dal soggetto.
○ (lampeggia in bianco)	La fotocamera non è in grado di mettere a fuoco.
MF	Messa a fuoco manuale (modo di messa a fuoco M).

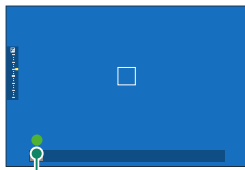

Indicatore di messa a fuoco

Opzioni di messa a fuoco automatica (Modalità AF)

La messa a fuoco può essere adattata a una varietà di soggetti modificando la combinazione di impostazioni selezionate per le modalità di messa a fuoco e AF.

- 1 Premere **MENU/OK** e tornare al menu di ripresa.
- 2 Selezionare **AF/MF IMPOSTAZIONE AF/MF > MODALITA' AF**.
- 3 Scegliere una modalità AF.

Il modo in cui la fotocamera mette a fuoco dipende dal modo fuoco.

Modo fuoco S (AF-S)

Opzione	Descrizione	Immagine di esempio
 PUNTO SINGOLO	La fotocamera mette a fuoco il soggetto nel punto di messa a fuoco selezionato. Utilizzare per una messa a fuoco di precisione di un soggetto selezionato.	
 ZONA	La fotocamera mette a fuoco il soggetto nella zona di messa a fuoco selezionata. Le zone di messa a fuoco comprendono più punti di messa a fuoco, rendendo più facile la messa a fuoco di soggetti in movimento.	
 WIDE	La fotocamera mette a fuoco automaticamente soggetti ad alto contrasto; il display mostra le aree messe a fuoco.	
 TUTTO	Ruotare la ghiera di comando posteriore nel display di selezione del punto di messa a fuoco (☰ 70, 71) per scorrere ciclicamente tra le modalità AF nel seguente ordine:  PUNTO SINGOLO ,  ZONA e  WIDE .	

Modo fuoco C (AF-C)

Opzione	Descrizione	Immagine di esempio
 PUNTO SINGOLO	La messa a fuoco traccia il soggetto al punto di messa a fuoco selezionato. Usare per soggetti che si avvicinano o si allontanano dalla fotocamera.	
 ZONA	La messa a fuoco traccia il soggetto nella zona di messa a fuoco selezionata. Utilizzare per soggetti che si muovono in maniera abbastanza prevedibile.	
 TRACKING	La messa a fuoco traccia soggetti in movimento attraverso un'area ampia della foto.	
 TUTTO	Ruotare la ghiera di comando posteriore nel display di selezione del punto di messa a fuoco (☰ 70, 71) per scorrere ciclicamente tra le modalità AF nel seguente ordine:  PUNTO SINGOLO ,  ZONA e  TRACKING .	

Selezione punto di messa a fuoco

Scegliere un punto di messa a fuoco per la messa a fuoco automatica.

Visualizzazione del display punto di messa a fuoco

- 1 Premere **MENU/OK** e tornare al menu di ripresa.
- 2 Selezionare  **IMPOSTAZIONE AF/MF > AREA MESSA A FUOCO** per visualizzare il display del punto di messa a fuoco.
- 3 Utilizzare la leva di messa a fuoco e la ghiera di comando posteriore per scegliere un'area messa a fuoco.



Il punto di messa a fuoco può essere selezionato anche utilizzando i comandi tattili (🗨️ 21).

Selezione di un punto di messa a fuoco

Utilizzare la leva di messa a fuoco per scegliere il punto di messa a fuoco e la ghiera di comando posteriore per scegliere la dimensione del quadro fuoco. La procedura varia a seconda dell'opzione selezionata per la modalità AF.

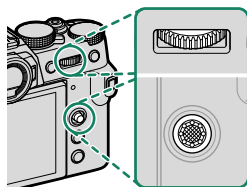







Modalità AF	Leva di messa a fuoco		Pulsante DISP /BACK	Ghiera di comando posteriore	
	 Inclinare	 Premere	 Premere	 Ruotare	 Premere
	Selezionare il punto di messa a fuoco	Selezionare il punto di messa a fuoco evidenziato	Selezionare il punto di messa a fuoco centrale	Scegliere tra 6 dimensioni foto	Ripristinare dimensioni originali
				Scegliere tra 3 dimensioni foto	
				—	

- La selezione del punto di messa a fuoco manuale non è disponibile quando **WIDE/TRACKING** è selezionato in modo fuoco **S**.
- Se **TUTTO** è selezionato per il modo AF, è possibile ruotare la ghiera di comando posteriore nel display di selezione del punto di messa a fuoco per scorrere ciclicamente tra le modalità AF nel seguente ordine: **PUNTO SINGOLO** (6 dimensioni foto), **ZONA** (3 dimensioni foto), e **WIDE** (modo di messa a fuoco **S**) o **TRACKING** (modo di messa a fuoco **C**).

Il display del punto di messa a fuoco

Il display del punto di messa a fuoco varia a seconda dell'opzione selezionata per la modalità AF.

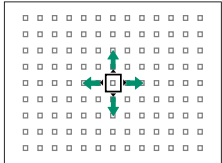
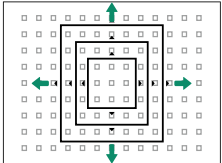
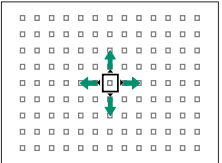
 I quadri fuoco sono indicati da quadrati piccoli (□), le zone di messa a fuoco da quadrati grandi.

Modalità AF		
 PUNTO SINGOLO	 ZONA	 WIDE/TRACKING
		
<p>Il numero di punti disponibili può essere selezionato utilizzando</p> <p> IMPOSTAZIONE AF/MF > NUMERO PUNTI MESSA A FUOCO.</p>	<p>Scegliere tra le zone con 7×7, 5×5 o 3×3 punti di messa a fuoco.</p>	<p>Posizionare la cornice di messa a fuoco sopra il soggetto che si desidera tracciare utilizzando AF continuo.</p>

Messa a fuoco automatica

Sebbene la fotocamera sia dotata di un sistema di messa a fuoco automatica ad alta precisione, potrebbe non essere in grado di mettere a fuoco i soggetti elencati di seguito.

- Soggetti molto lucidi come specchi o carrozzerie delle automobili.
- Soggetti fotografati attraverso una finestra o un altro oggetto riflettente.
- Soggetti scuri o che assorbono anziché riflettere la luce, come capelli o pellicce.
- Soggetti incorporei, come fumo o fiamme.
- Soggetti con contrasto quasi inesistente con lo sfondo.
- Soggetti posizionati davanti o dietro un oggetto ad alto contrasto che si trova anch'esso nel quadro fuoco (per esempio, un soggetto fotografato su uno sfondo di elementi ad alto contrasto).

Controllo della messa a fuoco

Per ingrandire l'area messa a fuoco corrente per una messa a fuoco precisa, premere il centro della ghiera di comando posteriore. Utilizzare la leva di messa a fuoco per scegliere un'altra area di messa a fuoco. Premere nuovamente il centro della ghiera di comando posteriore per annullare lo zoom.

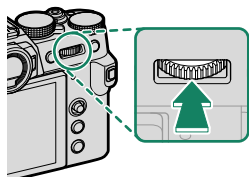

Visualizzazione normale



Zoom di messa a fuoco



- In modo di messa a fuoco **S**, lo zoom può essere regolato ruotando la ghiera di comando posteriore.
- La leva di messa a fuoco può essere utilizzata per selezionare l'area di messa a fuoco mentre è attivo lo zoom.
- In modo di messa a fuoco **S**, selezionare **PUNTO SINGOLO** per **AF/MF IMPOSTAZIONE AF/MF > MODALITA' AF**.
- Lo zoom della messa a fuoco non è disponibile in modo di messa a fuoco **C** o quando è attivo **AF/MF IMPOSTAZIONE AF/MF > PRE-AF**.
- Utilizzare **IMPOSTAZIONI PULSANTI/GHIERE > IMP. FUNZ. (Fn)** per cambiare la funzione eseguita dal centro della ghiera di comando posteriore. La sua funzione predefinita può anche essere assegnata ad altri comandi (255).

Messa a fuoco manuale

Regolare la messa a fuoco manualmente.

- 1 Ruotare il selettore del modo fuoco su M.

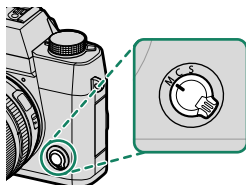

MF viene visualizzato nel display.

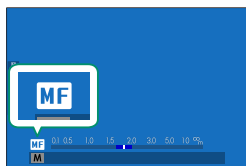

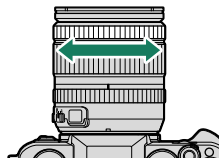

- 2 Mettere a fuoco manualmente usando la ghiera di messa a fuoco obiettivo. Ruotare la ghiera verso sinistra per ridurre la distanza di messa a fuoco, verso destra per aumentarla.



- 3 Scattare le foto.

- Utilizzare **IMPOSTAZIONI PULSANTI/GHIERE > GHIERA MESSA A FUOCO** per invertire la direzione di rotazione della ghiera di messa a fuoco.
- Indipendentemente dall'opzione selezionata, la messa a fuoco manuale verrà utilizzata quando l'obiettivo è in modo fuoco manuale.

Messa a fuoco rapida

- Per utilizzare la messa a fuoco automatica per mettere a fuoco un soggetto nell'area di messa a fuoco selezionata, premere il pulsante al quale è stato assegnato il blocco della messa a fuoco o **AF-ON** (la dimensione dell'area di messa a fuoco può essere scelta con la ghiera di comando posteriore).
- Nel modo fuoco manuale, è possibile utilizzare questa funzione per mettere rapidamente a fuoco un soggetto scelto utilizzando l'AF singolo o quello continuo secondo l'opzione scelta per  **IMPOSTAZIONE AF/MF >**
  **IMPOST. AF ISTANTANEA.**

Controllo della messa a fuoco

Una serie di opzioni sono disponibili per il controllo della messa a fuoco in modo fuoco manuale.

L'indicatore di messa a fuoco manuale

La linea bianca indica la distanza dal soggetto nell'area messa a fuoco (in metri o piedi in base all'opzione selezionata per **IMPOSTAZ SCHERMO > UNITÀ SCALA FUOCO** nel menu impostazione), la barra blu indica la profondità di campo o, in altre parole, la distanza davanti e dietro il soggetto che appare essere a fuoco.

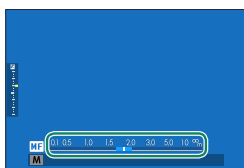

*Distanza di messa a fuoco
(linea bianca)*



Profondità di campo

- Se sia **INDIC. DISTANZA AF** sia **INDIC. DISTANZA MF** sono selezionati nell'elenco **IMPOSTAZ SCHERMO > VIS. IMPOST. PERS.**, l'indicatore di messa a fuoco manuale può anche essere visualizzato utilizzando l'indicatore di profondità di campo nel display standard. Utilizzare il pulsante **DISP/BACK** per visualizzare gli indicatori standard.
- Utilizzare l'opzione **IMPOSTAZIONE AF/MF > SCALA PROFONDITÀ DI CAMPO** per scegliere la modalità di visualizzazione della profondità di campo. Scegliere **BASATO SULLA PELLICOLA** per rendere più semplici le valutazioni pratiche della profondità di campo per le immagini che verranno visualizzate sotto forma di stampe e simili, **BASATO SUI PIXEL** per rendere più semplici le valutazioni della profondità di campo per le immagini che verranno visualizzate a risoluzioni elevate su computer o altri display elettronici.

Zoom di messa a fuoco

Se **ON** è selezionato per **AF/MF IMPOSTAZIONE AF/MF > CONTROLLO FUOCO**, la fotocamera ingrandirà automaticamente l'area messa a fuoco selezionata quando la ghiera di messa a fuoco viene ruotata (📖 69). Premere il centro della ghiera di comando posteriore per uscire dallo zoom.

- Utilizzare la leva di messa a fuoco per scegliere un'altra area di messa a fuoco.
- Se **STANDARD** o **EVIDENZ. FOCUS PEAK** è selezionato per **AF/MF IMPOSTAZIONE AF/MF > ASSIST. MF**, lo zoom può essere regolato ruotando la ghiera di comando posteriore. Lo zoom non può essere regolato quando è selezionato **IMMAGINE DIGITALE SPEZZATA** o **MICROPRISMA DIGITALE**.

Assist. MF

Utilizzare **AF/MF IMPOSTAZIONE AF/MF > ASSIST. MF** per scegliere un'opzione di controllo messa a fuoco.

- Il menu **ASSIST. MF** può essere visualizzato tenendo premuta la parte centrale della ghiera di comando posteriore.

Sono disponibili le seguenti opzioni:

- **IMMAGINE DIGITALE SPEZZATA**: visualizza un'immagine divisa al centro dell'inquadratura. Inquadrare il soggetto nell'area di divisione immagine e ruotare la ghiera di messa a fuoco finché le quattro parti dell'immagine divisa non siano allineate correttamente.
- **MICROPRISMA DIGITALE**: un modello di griglia che enfatizza la sfocatura viene visualizzato quando il soggetto non è messo a fuoco, scomparendo per essere sostituito da un'immagine nitida quando il soggetto è a fuoco.
- **EVIDENZ. FOCUS PEAK**: evidenzia i contorni ad alto contrasto. Ruotare la ghiera messa a fuoco fino a quando il soggetto non è evidenziato.

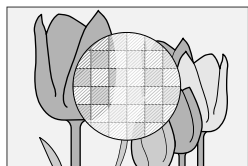
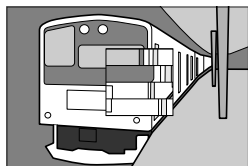

Compensazione dell'esposizione

Regolare l'esposizione.

Ruotare la ghiera di compensazione esposizione.

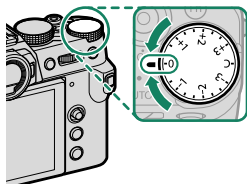



- La quantità di compensazione disponibile varia in base al modo di ripresa.
- La compensazione dell'esposizione può essere visualizzata in anteprima nel display di ripresa, anche se il display potrebbe non riflettere con precisione i suoi effetti se:
 - la quantità di compensazione dell'esposizione è superiore a ± 3 EV,
 - **200%** o **400%** è selezionato per **GAMMA DINAMICA** o
 - **FORTE** o **DEBOLE** è selezionato per **PRIORITÀ GAMMA D**.

La compensazione dell'esposizione può essere comunque visualizzata in anteprima nel mirino o sul monitor LCD premendo il pulsante di scatto a metà corsa. In modalità filmato, il display potrebbe non riflettere accuratamente gli effetti della compensazione dell'esposizione durante la registrazione F-Log o quando **200%** o **400%** è selezionato per **GAMMA DINAMICA**. Un'anteprima precisa può essere ottenuta selezionando la modalità **M** e regolando l'esposizione direttamente.

C (Personalizzato)

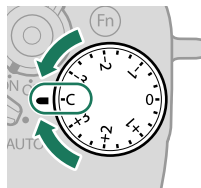
Quando la ghiera di compensazione esposizione è ruotata su **C**, la compensazione esposizione può essere regolata premendo prima il centro della ghiera di comando anteriore e quindi ruotando la ghiera.









- 
 La ghiera di comando anteriore può essere utilizzata per impostare la compensazione esposizione su valori compresi tra -5 e $+5$ EV.
- La ghiera di comando anteriore può essere utilizzata per impostare il diaframma o la compensazione dell'esposizione. Premere il centro della ghiera per commutare tra i due.

Sensibilità

Regolare la sensibilità della fotocamera alla luce.

Impostare la sensibilità utilizzando  **IMPOSTAZIONE RIPRESA > ISO.**

Opzione	Descrizione
AUTO1 AUTO2 AUTO3	La sensibilità viene regolata automaticamente in risposta alle condizioni di scatto in base alla combinazione di sensibilità standard e massima e tempo di posa più lungo scelta per  IMPOSTAZIONE RIPRESA > ISO. Scegliere tra AUTO1 , AUTO2 e AUTO3 (📖 80).
160–12800	Regolare la sensibilità manualmente. Il valore selezionato viene visualizzato sul display.
L (80) L (100) L (125) H (25600) H (51200)	Scegliere per circostanze speciali. Si noti che la macchiettatura potrebbe apparire in foto scattate a H , mentre L riduce la gamma dinamica.

-  La sensibilità non viene ripristinata allo spegnimento della fotocamera.
- Quando la ghiera drive viene ruotata su  (filmato), viene visualizzata la voce del menu filmato  **IMPOSTAZIONE FILMATO >  ISO.**
- Se lo si desidera, è possibile utilizzare  **IMPOSTAZIONI PULSANTI/GHIERE > IMPOSTAZ. GHIERE COMANDO** per configurare la fotocamera in modo che la sensibilità ISO possa essere regolata mediante la ghiera di comando anteriore o posteriore.

Regolazione della sensibilità

È possibile utilizzare valori alti per ridurre la sfocatura quando l'illuminazione è scarsa, mentre valori più bassi consentono tempi di posa più lunghi o diaframmi più aperti in condizioni di luce intensa; si noti, tuttavia, che sulle foto scattate con sensibilità elevate potrebbe apparire un effetto macchiettatura.

AUTO

Scegliere la sensibilità di base, la sensibilità massima e la velocità dell'otturatore minima per **AUTO1**, **AUTO2** e **AUTO3**.

Voce	Opzioni	Predefinito		
		AUTO1	AUTO2	AUTO3
SENSIBILITÀ PREDEFINITA	160–12800	160		
SENSIBILITÀ MASSIMA	400–12800	800	3200	12800
VELOC. OTTUR. MIN.	1/500–1/4 SEC, AUTO	AUTO		

La fotocamera sceglie automaticamente una sensibilità tra i valori predefinito e massimo; la sensibilità sarà portata sopra il valore predefinito solo se il tempo di posa necessario per l'esposizione ottimale diventerebbe più lungo rispetto al valore selezionato per **VELOC. OTTUR. MIN.**.







- Se il valore selezionato per **SENSIBILITÀ PREDEFINITA** è superiore a quello selezionato per **SENSIBILITÀ MASSIMA**, **SENSIBILITÀ PREDEFINITA** sarà impostata sul valore selezionato per **SENSIBILITÀ MASSIMA**.
- La fotocamera può selezionare velocità dell'otturatore più lente di **VELOC. OTTUR. MIN.** se le immagini sarebbero ancora sottoesposte al valore selezionato per **SENSIBILITÀ MASSIMA**.
- Se **AUTO** è selezionato per **VELOC. OTTUR. MIN.**, la fotocamera sceglierà automaticamente una velocità otturatore minima sufficientemente veloce per evitare sfocature causate dal movimento del soggetto o dalle vibrazioni della fotocamera (la velocità otturatore minima non è influenzata dall'opzione selezionata per la stabilizzazione dell'immagine).

Misurazione

Scegliere come la fotocamera misura l'esposizione.

IMPOSTAZIONE RIPRESA > FOTOMETRIA offre una scelta tra le seguenti opzioni di misurazione:

 L'opzione selezionata diventerà attiva solo quando **IMPOSTAZIONE AF/MF > IMP. RICON. FACCIALE/OCCHI** è **OFF**.

Modalità	Descrizione
 MULTI	La fotocamera determina immediatamente l'esposizione in base a un'analisi di composizione, colore e distribuzione della luminosità. Consigliato nella maggior parte delle situazioni.
 PONDERATA AL CENTRO	La fotocamera misura l'intero fotogramma ma assegna il peso massimo all'area centrale.
 SPOT	La fotocamera misura le condizioni di illuminazione in un'area equivalente al 2% dell'inquadratura. Raccomandato con soggetti in controluce e in altri casi in cui lo sfondo è molto più luminoso o più scuro del soggetto principale.
 MEDIA	L'esposizione viene impostata sulla media per l'intera foto. Fornisce un'esposizione costante in scatti multipli con la stessa luminosità ed è particolarmente adatta per i paesaggi e i ritratti di soggetti vestiti di bianco o nero.

 Per misurare il soggetto nell'area di messa a fuoco selezionata, scegliere **ON** per **IMPOSTAZIONE AF/MF > INTERLOCK SPOT AE & FUOCO** (📖 137).

Blocco messa a fuoco/esposizione

La messa a fuoco e l'esposizione si bloccano quando il pulsante di scatto è premuto a metà corsa.

- 1 Posizionare il soggetto nel quadro fuoco e premere il pulsante di scatto a metà corsa per bloccare la messa a fuoco e l'esposizione. Messa a fuoco ed esposizione rimangono bloccate mentre si mantiene premuto a metà corsa il pulsante di scatto (blocco AF/AE).

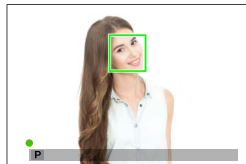

- 2 Premere il pulsante fino in fondo.

 Il blocco della messa a fuoco e dell'esposizione utilizzando il pulsante di scatto è disponibile solo quando **ON** è selezionato per **IMPOSTAZIONI PULSANTI/GHIERE > OTTURATORE AF, OTTURATORE AE.**

Altri controlli

La messa a fuoco e l'esposizione possono essere bloccate anche con i pulsanti **AF-L** e **AE-L**. Alle impostazioni predefinite, il pulsante **AF-L** blocca la messa a fuoco, il pulsante **AE-L** l'esposizione.

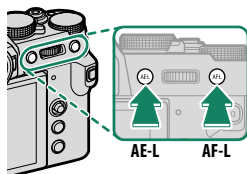

- Mentre il controllo assegnato è premuto, la pressione del pulsante di scatto a metà corsa non terminerà il blocco.
- Se **ON/OFF BL. AE/AF** è selezionato per **IMPOSTAZIONI PULSANTI/GHIERE > MOD. BLOCCO AE/AF**, il blocco può essere terminato soltanto premendo il controllo una seconda volta.



- La leva di messa a fuoco può essere utilizzata per riposizionare il punto AF durante il blocco esposizione.
- Ai pulsanti **AE-L** e **AF-L** possono essere assegnate altre funzioni utilizzando **IMPOSTAZIONI PULSANTI/GHIERE > IMP. FUNZ. (Fn)**. Il blocco di esposizione e messa a fuoco può anche essere assegnato ad altri pulsanti (☞ 255).

Bracketing

Variare automaticamente le impostazioni in una serie di immagini.

- 1 Ruotare la ghiera drive su **BKT1** o **BKT2**.

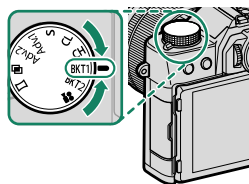

- 2 Andare a **IMPOSTAZIONE DRIVE** nel menu **IMPOSTAZIONE RIPRESA** e selezionare l'opzione di bracketing desiderata utilizzando **IMPOSTAZIONE BKT1/IMPOSTAZIONE BKT2 > SELEZIONARE BKT** (📖 141).

Tipo di bracketing	📖
BKT AE	85
BKT ISO	85
BKT SIMUL. PELLICOLA	85
BKT BIL. BIANCO	86
BKT GAMMA DINAMICA	86
BKT MESSA A FUOCO	87

- 3 Regolare le impostazioni di bracketing come desiderato.
- 4 Scattare immagini.

BKT AE

Scegliere il numero di scatti nella sequenza di bracketing e l'ordine in cui gli scatti vengono ripresi. Le impostazioni possono essere regolate utilizzando  **IMPOSTAZIONE RIPRESA > IMPOSTAZIONE DRIVE > IMPOSTAZIONE BKT1/IMPOSTAZIONE BKT2 > BKT AE.**

Opzione	Descrizione
IMPOSTAZIONE SCATTI/ PASSO	Scegliere il numero di scatti nella sequenza di bracketing e la quantità della quale l'esposizione varia a ogni scatto. <ul style="list-style-type: none"> • FOTO: scegliere il numero di scatti nella sequenza di bracketing. • PAS.: scegliere di quanto viene variata la quantità di esposizione con ciascuno scatto.
SINGOLO/CONTINUO	<ul style="list-style-type: none"> • SINGOLO: gli scatti nella sequenza di bracketing sono ripresi uno alla volta. • CONTINUO: gli scatti nella sequenza di bracketing sono ripresi in una sequenza unica.
IMPOSTAZIONE SEQUENZA	Scegliere l'ordine in cui vengono scattate le foto.



 Indipendentemente dal valore di bracketing, l'esposizione non supererà i limiti del sistema di misurazione dell'esposizione.

BKT ISO

Ogni volta che si rilascia il pulsante di scatto, la fotocamera scatta una foto alla sensibilità corrente e la elabora per creare due copie supplementari, una con sensibilità aumentata e l'altra con sensibilità diminuita di un valore selezionato. La quantità può essere scelta utilizzando  **IMPOSTAZIONE RIPRESA > IMPOSTAZIONE DRIVE > IMPOSTAZIONE BKT1/BKT2 SETTING > BKT ISO.**

Opzioni		
$\pm\frac{1}{3}$	$\pm\frac{2}{3}$	± 1

BKT SIMUL. PELLICOLA

Ogni volta che viene rilasciato l'otturatore, la fotocamera effettua uno scatto e lo elabora per creare copie con diverse impostazioni di simulazione film ( 106). Le impostazioni di simulazione film possono essere scelte tramite  **IMPOSTAZIONE RIPRESA > IMPOSTAZIONE DRIVE > IMPOSTAZIONE BKT1/IMPOSTAZIONE BKT2 > BKT SIMUL. PELLICOLA.**

WB BKT BIL. BIANCO

Ogni volta che si rilascia il pulsante di scatto, la fotocamera scatta una foto all'impostazione corrente di bilanciamento del bianco e la elabora per creare due copie supplementari, una con regolazione fine aumentata e l'altra con regolazione fine diminuita di un valore selezionato. La quantità può essere scelta utilizzando **IMPOSTAZIONE RIPRESA > IMPOSTAZIONE DRIVE > IMPOSTAZIONE BKT1/IMPOSTAZIONE BKT2 > BKT BIL. BIANCO.**

Opzioni		
±1	±2	±3

DR BKT GAMMA DINAMICA

A ciascuna pressione del pulsante di scatto, la fotocamera riprende tre scatti con differenti gamme dinamiche: 100% per il primo, 200% per il secondo e 400% per il terzo.

 Quando il bracketing della gamma dinamica è attivo, la sensibilità viene limitata a un minimo di ISO 640; la sensibilità precedentemente attiva viene ripresa quando termina il bracketing.

FOCUS | BKT MESSA A FUOCO

Ogni volta che viene premuto il pulsante di scatto, la fotocamera scatta una serie di foto, variando la messa a fuoco con ciascuno scatto. Le impostazioni possono essere regolate utilizzando **IMPOSTAZIONE RIPRESA > IMPOSTAZIONE DRIVE > IMPOSTAZIONE BKT1/IMPOSTAZIONE BKT2 > BKT MESSA A FUOCO**.

Opzioni	
MANUALE	AUTO
<ul style="list-style-type: none"> Non regolare lo zoom durante lo scatto. È consigliato l'uso di un treppiedi. 	

MANUALE

Nella modalità **MANUALE**, l'utente sceglie quanto segue.

Opzione	Descrizione
FOTO	Scegliere il numero di scatti.
PAS.	Scegliere le modifiche della quantità di messa a fuoco con ciascuno scatto.
INTERVALLO	Scegliere l'intervallo tra scatti.

Messa a fuoco e FOTO/PAS.

La relazione tra la messa a fuoco e le opzioni scelte per **FOTO** e **PAS.** è mostrata nell'illustrazione.

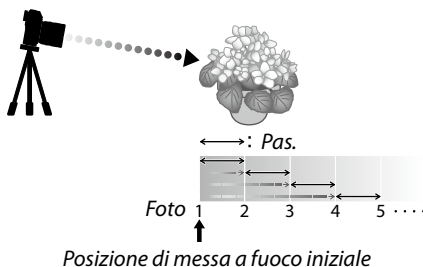

- La messa a fuoco procede dalla posizione iniziale verso l'infinito.
- Piccoli valori di **PAS.** si traducono in piccole modifiche della messa a fuoco, valori più grandi in modifiche più grandi.
- Indipendentemente dall'opzione scelta per **FOTO**, la ripresa termina quando la messa a fuoco raggiunge infinito.

AUTO

Nella modalità **AUTO**, la fotocamera calcola **FOTO** e **PAS.** automaticamente.

- 1 Selezionare **AUTO** e scegliere un **INTERVALLO**.
Verrà visualizzata la vista attraverso l'obiettivo.

- 2 Mettere a fuoco l'estremità più vicina del soggetto e premere **MENU/OK**.
La distanza di messa a fuoco selezionata appare come **A** sull'indicatore della distanza di messa a fuoco.



 La stessa gamma di messa a fuoco può essere scelta mettendo a fuoco prima sull'estremità più lontana del soggetto.

- 3 Mettere a fuoco sull'estremità più lontana del soggetto e premere **DISP/BACK**.
La distanza di messa a fuoco selezionata (**B**) e l'intervallo di messa a fuoco (da **A** a **B**) appaiono sull'indicatore distanza di messa a fuoco.



 Invece di premere il pulsante **DISP/BACK**, è possibile premere **MENU/OK** e selezionare nuovamente **A**.

- 4 Scattare le foto.
La fotocamera calcolerà i valori di **FOTO** e **PAS.** automaticamente. Il numero di foto apparirà sul display.

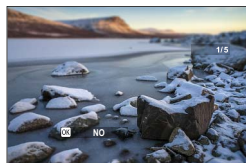

 **IMPOSTAZIONE BKT1** e **IMPOSTAZIONE BKT2** usano gli stessi valori per **A** e **B**.



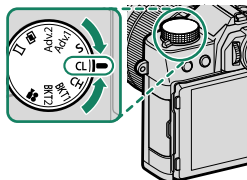

Scatto continuo (Modalità burst)

Catturare il movimento in una serie di immagini.

- 1 Ruotare la ghiera drive (Funzionamento) per selezionare **CH** (scatto continuo ad alta velocità) o **CL** (scatto continuo a bassa velocità).



- 2 Andare a **IMPOSTAZIONE DRIVE > RAFFICA ALTA VELOCITÀ CH** o **RAFFICA BASSA VELOCITÀ CL** nel menu **IMPOSTAZIONE RIPRESA** e scegliere una velocità di avanzamento fotogrammi.

Opzione	Descrizione	
RAFFICA ALTA VELOCITÀ CH	Selezionare la frequenza fotogrammi utilizzata quando si ruota la ghiera di funzionamento su CH (sequenza ad alta velocità). La frequenza fotogrammi del display quando viene usato l'otturatore elettronico è di 40 fps o 60 fps in modalità ritaglio 1,25x.	
	Opzioni	
	30 fps (RIT 1,25X) *	20 fps (RIT 1,25X) *
	10 fps (RIT 1,25X) *	20 fps *
	10 fps *	8,0 fps
	* Disponibile solo con otturatore elettronico.	
RAFFICA BASSA VELOCITÀ CL	Selezionare la frequenza fotogrammi utilizzata quando si ruota la ghiera di funzionamento su CL (sequenza a bassa velocità).	
	Opzioni	
	5,0 fps	4,0 fps

- 3 La fotocamera scatta foto continuamente mentre il pulsante di scatto è premuto.

La ripresa termina quando si rilascia il pulsante di scatto o la scheda di memoria è piena.

- ❗ • Le frequenze di avanzamento fotogrammi di 10 fps o più veloci sono disponibili solo quando **ES OTTURATORE ELETTRONICO** è selezionato per **IMPOSTAZIONE RIPRESA > TIPO OTTURATORE**.
- Se il numero di file raggiunge 999 prima di terminare la ripresa, le foto rimanenti verranno registrate in una nuova cartella.
- La ripresa termina quando la scheda di memoria è piena; la fotocamera registrerà tutte le foto scattate fino a quel punto. La ripresa in sequenza potrebbe non avviarsi se lo spazio disponibile sulla scheda di memoria è insufficiente.
- Le frequenze fotogrammi potrebbero rallentare mentre vengono scattate più foto.
- La frequenza fotogrammi varia con la scena, il tempo di posa, la sensibilità e il modo di messa a fuoco.
- In base alle condizioni di ripresa, le frequenze fotogrammi potrebbero rallentare o il flash potrebbe non attivarsi.
- I tempi di registrazione potrebbero aumentare durante la ripresa in sequenza.

Messa a fuoco ed esposizione

- Selezionare il modo di messa a fuoco **C** per variare la messa a fuoco con lo scatto.
- Per variare l'esposizione con ciascuno scatto, selezionare **OFF** per **IMPOSTAZIONI PULSANTI/GHIERE > OTTURATORE AE**.

📷 L'esecuzione dell'esposizione e del tracciamento della messa a fuoco potrebbe variare a seconda di fattori quali il diaframma, la sensibilità e la compensazione dell'esposizione.

Panoramiche

Per creare una panoramica, seguire la guida sullo schermo.

- 1 Ruotare la ghiera drive (Funzionamento) su  (Panoramica).

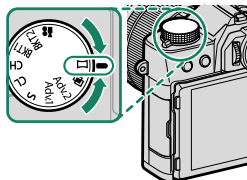

- 2 Per selezionare l'angolo di inquadratura della fotocamera durante lo scatto panoramico, premere la leva di messa a fuoco verso sinistra. Evidenziare una dimensione e premere **MENU/OK**.
- 3 Premere la leva di messa a fuoco verso destra per visualizzare le possibilità di scelta dell'inquadratura panoramica. Evidenziare una direzione di ripresa panoramica e premere **MENU/OK**.
- 4 Premere il pulsante di scatto fino in fondo per avviare la registrazione. Durante la registrazione non è necessario tenere premuto il pulsante di scatto.

- 5 Effettuare una panoramica con la fotocamera nella direzione indicata dalla freccia. La ripresa termina automaticamente quando si effettua la ripresa panoramica con la fotocamera fino alla fine delle guide e la panoramica è completa.



Per risultati ottimali

- Spostare lentamente la fotocamera in un piccolo cerchio a velocità costante
- Tenere la fotocamera parallela o ad angoli retti rispetto all'orizzonte e assicurarsi di eseguire la ripresa panoramica solo nella direzione indicata dalle guide
- Provare a effettuare una ripresa panoramica a una velocità diversa se non si ottengono i risultati desiderati
- Tenere i gomiti vicino al torace
- Utilizzare un treppiedi
- Per risultati ottimali, utilizzare un obiettivo con una lunghezza focale di 35 mm o inferiore (50 mm o inferiore in formato 35 mm).



- Se il pulsante dell'otturatore viene premuto fino in fondo prima di completare la panoramica, la ripresa termina e non potrà essere registrata una panoramica.
- L'ultima parte della panoramica potrebbe non essere registrata se la ripresa termina prima del completamento della panoramica.
- Le panoramiche sono create da più foto e in alcuni casi la fotocamera potrebbe non essere in grado di unire perfettamente le foto.
- Le panoramiche potrebbero risultare sfocate se il soggetto è scarsamente illuminato.
- La ripresa potrebbe essere interrotta se la fotocamera effettua una ripresa panoramica troppo velocemente o troppo lentamente. Lo spostamento della fotocamera in una direzione diversa da quella illustrata annulla la ripresa.
- In alcuni casi la fotocamera potrebbe registrare un angolo superiore o inferiore rispetto a quello selezionato.
- I risultati desiderati potrebbero non essere ottenuti con:
 - Soggetti in movimento
 - Soggetti vicini alla fotocamera
 - Soggetti che non variano, come il cielo o un campo di erba
 - Soggetti in movimento costante, come onde e cascate
 - Soggetti che subiscono variazioni di luminosità notevoli
- Se **ON** è selezionato per **IMPOSTAZIONI PULSANTI/GHIERE > OTTURATORE AE**, l'esposizione per l'intera panoramica è determinata dal primo fotogramma.

Visualizzazione della panoramica

Con la panoramica visualizzata a schermo intero, premere la leva di messa a fuoco verso il basso per avviare la riproduzione della panoramica. Le panoramiche verticali scorrono verticalmente, le panoramiche orizzontali scorrono orizzontalmente.

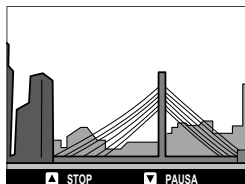
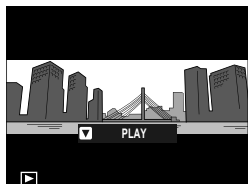



- In riproduzione a schermo intero, è possibile utilizzare la ghiera di comando posteriore per ingrandire o rimpicciolire le panoramiche.
- La riproduzione della panoramica è controllata tramite la leva di messa a fuoco.

Leva di messa a fuoco	Riproduzione a pieno formato	Riproduzione della panoramica	Riproduzione della panoramica in pausa
Su	—	Terminare la riproduzione	
Giù	Avviare la riproduzione	Mettere in pausa la riproduzione	Riprendere la riproduzione
Sinistra/destra	Visualizzare altre immagini	Scegliere la direzione della ripresa panoramica	Scorrere la panoramica manualmente

Esposizioni multiple

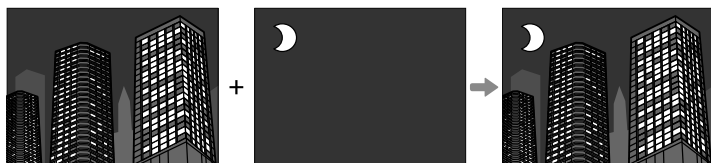
Creare una foto che combina esposizioni multiple.



- 1 Ruotare la ghiera drive (Funzionamento) su  (Esposizioni multiple).

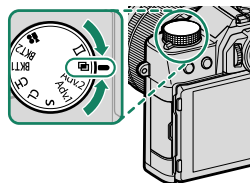

- 2 Scegliere una modalità di sfumatura tramite  **IMPOSTAZIONE RIPRESA > IMPOSTAZIONE DRIVE > CONTROLLO ESPOS. MULTIPLA.**

Opzione	Descrizione
ADDITIVO	La fotocamera aggiunge insieme le esposizioni. Potrebbe essere necessario abbassare la compensazione dell'esposizione a seconda del numero di scatti.
MEDIA	La fotocamera ottimizza automaticamente l'esposizione per l'immagine finale. Lo sfondo in serie riprese senza modificare la composizione sarà esposto in modo ottimale.
CHIARA	La fotocamera confronta le esposizioni e sceglie solo il pixel più luminoso di ciascuna posizione. I colori possono essere mescolati a seconda della luminosità e tonalità.
SCURO	La fotocamera confronta le esposizioni e sceglie solo il pixel più scuro di ciascuna posizione. I colori possono essere mescolati a seconda della luminosità e tonalità.

- 3 Eseguire il primo scatto.

- 4 Premere **MENU/OK**. Il primo scatto viene visualizzato sovrapposto alla vista attraverso l'obiettivo e viene richiesto di effettuare il secondo scatto.



- Per ritornare al passaggio precedente e ripetere il primo scatto, premere la leva di messa a fuoco verso sinistra.
- Per salvare il primo scatto e uscire senza creare un'esposizione multipla, premere **DISP/BACK**.

- 5 Effettuare il secondo scatto, utilizzando la prima foto come guida.



- 6 Premere **MENU/OK**.
Le esposizioni combinate verranno visualizzate come guida alla composizione dello scatto successivo.

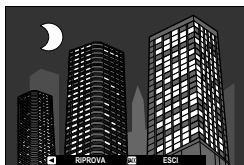

- Per ritornare al passaggio precedente e ripetere il secondo scatto, premere la leva di messa a fuoco verso sinistra.
- Per terminare la ripresa e creare un'esposizione multipla dagli scatti effettuati fino a questo punto, premere **DISP/BACK**.

- 7 Creare esposizioni aggiuntive.
Ciascuna foto può contenere fino a nove esposizioni.

- 8 Premere **DISP/BACK** per terminare la ripresa.
La fotocamera creerà l'immagine combinata e la ripresa di esposizioni multiple terminerà.

Filtri avanzati

Scattare foto con effetti filtro.



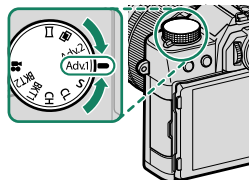









- 1 Ruotare la ghiera drive su **Adv.1** o **Adv.2 (Filtro avanzato)**.



- 2 Andare a **IMPOSTAZIONE DRIVE > SELEZIONA FILTRO Ava. 1** o **SELEZIONA FILTRO Ava. 2** nel menu **IMPOSTAZIONE RIPRESA** e scegliere l'effetto filtro desiderato.
- 3 Scattare le foto.

Opzioni filtro avanzate

Scegliere fra i seguenti filtri:

Filtro	Descrizione
 TOY CAMERA	Scegliere un effetto toy camera rétro.
 MINIATURA	Le parti in alto e in basso delle immagini vengono sfocate per un effetto diorama.
 COLORE POP	Creare immagini ad alto contrasto con colori saturi.
 HIGH KEY	Creare immagini luminose, a basso contrasto.
 LOW-KEY	Creare toni scuri uniformi con poche aree di alte luci evidenziate.
 TONI DINAMICI	I toni dinamici vengono utilizzati per creare un effetto fantasy.
 SOFT FOCUS	Creare un aspetto che sia morbido in modo uniforme nell'intera immagine.
 COLORE PARZIALE (ROSSO)	Le aree dell'immagine del colore selezionato sono registrate in quel colore. Tutte le altre aree dell'immagine vengono registrate in bianco e nero.
 COLORE PARZIALE (ARANC)	
 COLORE PARZIALE (GIALL)	
 COLORE PARZIALE (VERDE)	
 COLORE PARZIALE (BLU)	
 COLORE PARZIALE (VIOLA)	





In base al soggetto e alle impostazioni della fotocamera, le immagini in alcuni casi potrebbero essere sgranate o variare in luminosità o tonalità.

Fotografia con flash

Utilizzare il flash integrato per avere una maggiore illuminazione quando si scatta di notte o in luoghi chiusi poco illuminati.

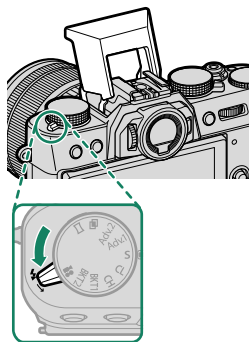
- 1 Far scorrere la leva  come illustrato per sollevare il flash.



- 2 Selezionare **IMPOSTAZ. FUNZIONE FLASH** nel menu  **IMPOSTAZIONE FLASH**. La fotocamera visualizzerà le opzioni per il flash incorporato.



 Le opzioni del terminale sync vengono visualizzate se il flash incorporato è abbassato e sull'attacco flash alimentato non è montata un'unità flash o è montata un'unità flash incompatibile (📖 270). Sollevare il flash prima di regolare le impostazioni.

- 3 Evidenziare le voci utilizzando la leva di messa a fuoco e ruotare la ghiera di comando posteriore per cambiare l'impostazione evidenziata (📖 100).



- 4 Premere **DISP/BACK** per rendere attive le modifiche.



- 
 • In base alla distanza dal soggetto, alcuni obiettivi potrebbero produrre delle ombre nelle foto scattate con il flash.
 - Prestare attenzione a non ferirsi con i bordi del flash sollevato.
 - Il flash non si attiva con alcune impostazioni, per esempio in modalità panoramica o quando viene utilizzato l'otturatore elettronico.
 - Scegliere tempi di posa più lunghi di **180X** quando si utilizza il flash in modalità di esposizione **S** (AE a priorità di tempi) o manuale (**M**).
- 
 • Eccetto che in modalità TTL, il flash potrebbe attivarsi diverse volte con ciascuno scatto. Non muovere la fotocamera fino al termine dello scatto.
 - Il flash non si attiva se è selezionato **OFF** per **AUDIO e FLASH** nel menu **IMPOSTAZIONE UTENTE**.

Impostazioni flash

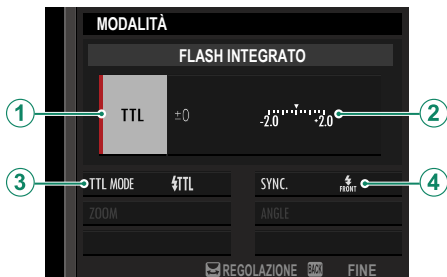

Le seguenti impostazioni sono disponibili con il flash integrato.



Impostazione	Descrizione
① Modalità di controllo flash	Scegliere tra le seguenti opzioni: <ul style="list-style-type: none">• TTL: modalità TTL. Regolare la compensazione flash (②) e scegliere una modalità flash (③).• M: il flash si attiva alla potenza selezionata (②) indipendentemente dalla luminosità del soggetto o dalle impostazioni della fotocamera. L'uscita è espressa in frazioni della piena potenza, da 1/4 a 1/64. I risultati desiderati potrebbero non essere ottenuti a valori bassi se questi superano i limiti del sistema di controllo flash; effettuare uno scatto di prova e controllare i risultati.• ☑ (flash primario): Scegliere se il flash viene utilizzato come flash primario per controllare le unità flash secondarie, per esempio come parte di un sistema flash in studio.• ☑ OFF (OFF): il flash non si attiva.
② Compensazione/potenza flash	Regolare il livello del flash. Le opzioni disponibili variano in base alla modalità di controllo flash (①).

Impostazione	Descrizione
<p>③ Modalità flash (TTL)</p>	<p>Scegliere una modalità flash per il controllo flash TTL. Le opzioni disponibili variano in base al modo ripresa (P, S, A o M) selezionato.</p> <ul style="list-style-type: none"> • TTL AUTO (FLASH AUTO): il flash si attiva solo quando richiesto; il livello flash viene regolato in base alla luminosità del soggetto. L'icona  visualizzata quando il pulsante di scatto viene premuto a metà corsa indica che il flash si attiverà al momento dello scatto della foto. • TTL (STANDARD): il flash si attiva a ogni scatto, se possibile; il livello flash viene regolato in base alla luminosità del soggetto. Il flash non si attiva se non è completamente carico quando l'otturatore viene rilasciato. • TTL SLOW (SINCR. LENTA): combinare il flash con tempi di posa lunghi quando si fotografano soggetti di ritratto contro uno sfondo di scenario notturno. Il flash non si attiva se non è completamente carico quando l'otturatore viene rilasciato.
<p>④ Sync</p>	<p>Scegliere se il flash è temporizzato per attivarsi subito dopo l'apertura dell'otturatore (/1° PANNELLO) o immediatamente prima che si chiuda (/2° PANNELLO). 1° PANNELLO è consigliato nella maggior parte delle situazioni.</p>

Rimozione occhi rossi

La rimozione occhi rossi è disponibile quando un'opzione diversa da **OFF** è selezionata per  **IMPOSTAZIONE FLASH > RIMOZ. OCCHI ROSSI** e  **IMPOSTAZIONE AF/MF > IMP. RICON. FACCIALE/OCCHI** è **RICONOSCIMENTO FACCIALE ON**. La rimozione occhi rossi riduce al minimo l'effetto "occhi rossi" provocato quando la luce del flash è riflessa dalle retine del soggetto.

Velocità di sincronizzazione del flash

Il flash si sincronizza con l'otturatore a tempi di posa di $\frac{1}{180}$ sec. o più lunghi.

Unità flash opzionali di Fujifilm

La fotocamera può essere utilizzata con unità flash opzionali Fujifilm montate sull'attacco flash.

Unità flash di terzi

Non usare unità flash di terzi che applicano più di 300 V all'attacco del flash.

I menu di ripresa

6

IMPOSTAZIONE QUALITÀ IMMAGINE (Fotografia di immagini fisse)

Regolare le impostazioni di qualità dell'immagine per la fotografia di immagini fisse.

Per visualizzare le impostazioni di qualità immagine, premere **MENU/OK** nel display di ripresa foto e selezionare la scheda **IQ** (IMPOSTAZIONE QUALITÀ IMMAGINE).



Le opzioni disponibili variano in base al modo ripresa selezionato.

DIMENSIONE IMM.

Scegliere le dimensioni e il rapporto aspetto ai quali si registrano le immagini fisse.

Opzione	Dimensioni imm.	Opzione	Dimensioni imm.
L 3:2	6240 × 4160	L 1:1	4160 × 4160
L 16:9	6240 × 3512		
Opzione	Dimensioni imm.	Opzione	Dimensioni imm.
M 3:2	4416 × 2944	M 1:1	2944 × 2944
M 16:9	4416 × 2488		
Opzione	Dimensioni imm.	Opzione	Dimensioni imm.
S 3:2	3120 × 2080	S 1:1	2080 × 2080
S 16:9	3120 × 1760		

Le seguenti opzioni sono disponibili in **MODALITÀ MIRINO SPORT** e quando **RIT 1,25X** è selezionato nella modalità **RAFFICA ALTA VELOCITÀ CH**:

Opzione	Dimensioni imm.	Opzione	Dimensioni imm.
M 3:2	4992 × 3328	M 1:1	3328 × 3328
M 16:9	4992 × 2808		

DIMENSIONI IMM. non viene ripristinato quando si spegne la fotocamera o si seleziona un altro modo ripresa.

QUALITÀ IMM.

Scegliere un formato di file e un rapporto di compressione.

Opzione	Descrizione
FINE	Rapporti di compressione bassi vengono utilizzati per ottenere immagini di qualità più alta.
NORMAL	Rapporti di compressione più alti sono utilizzati per aumentare il numero di immagini che possono essere memorizzate.
FINE+RAW	Registrare sia immagini RAW sia JPEG di qualità fine.
NORMAL+RAW	Registrare sia immagini RAW sia immagini JPEG di qualità normale.
RAW	Registrare solo immagini RAW.

I pulsanti funzione

Per attivare o disattivare la qualità dell'immagine RAW per un singolo scatto, assegnare **RAW** a un pulsante funzione (☰ 255). Premere il pulsante una volta per selezionare l'opzione nella colonna a destra, premere di nuovo per tornare all'impostazione originale (colonna a sinistra).

Opzione attualmente selezionata per QUALITÀ IMM.	Opzione selezionata premendo il pulsante funzione al quale è assegnato RAW
FINE	FINE+RAW
NORMAL	NORMAL+RAW
FINE+RAW	FINE
NORMAL+RAW	NORMAL
RAW	FINE





REGISTRAZIONE RAW

Scegliere se comprimere le immagini RAW.

Opzione	Descrizione
NON COMPRESSO	Le immagini RAW non vengono compresse.
COMPRESSO LOSSLESS	Le immagini RAW vengono compresse tramite un algoritmo reversibile che riduce la dimensione del file senza perdita dei dati di immagine. Le immagini possono essere visualizzate in Capture One Express Fujifilm (📖 298), RAW FILE CONVERTER EX powered by SILKYPIX (📖 298), FUJIFILM X RAW STUDIO (📖 299) o con altro software che supporti la compressione RAW "senza perdita". La qualità è la stessa di NON COMPRESSO , ma i file risultanti sono dal 30 al 90 per cento circa della loro dimensione non compressa.
COMPRESSO	Le immagini RAW sono compresse usando un algoritmo "lossy" (con perdita) non reversibile. La qualità è quasi la stessa di NON COMPRESSO , ma i file risultanti vanno dal 25 al 35 per cento circa della loro dimensione non compressa.

SIMUL. PELLICOLA

6 Simulare gli effetti di diversi tipi di pellicola, incluso il bianco e nero (con o senza filtri di colore). Scegliere una tavolozza in base al soggetto e al proprio intento creativo.

Opzione	Descrizione
 AUTO	La fotocamera sceglie la simul. pellicola. L'opzione è disponibile quando la leva del selettore modalità auto viene ruotata su ●AUTO .
 PROVIA/STANDARD	Adatto per un'ampia gamma di soggetti.
 Velvia/VIVACE	Colori vivaci. Adatto per paesaggi e natura.
 ASTIA/MORBIDA	Contrasto e colori soft.
 CLASSIC CHROME	Colore tenue e forte contrasto di ombre.

Opzione	Descrizione
 PRO Neg. Hi	Ideale per ritratti con contrasto lievem. evidenziato.
 PRO Neg. Std	Ideale per ritratti con gradaz. e toni della pelle morbidi.
 CLASSICO Neg.	Colore aumentato con tonalità forte per aumento profondità immagine.
 ETERNA/CINEMA	Colori delicati e ricchi tono ombra adatto per film pellicola.
 ETERNA BLEACH BYPASS	Look esclusivo con bassa saturazione e alto contrasto adatto per foto e filmati.
 ACROS	<p>Scatto in bianco e nero ricco di dettagli e nitido. Disponibile con i filtri giallo (Ye), rosso (R) e verde (G), che approfondiscono le sfumature di grigio corrispondenti a tinte complementari del colore selezionato.</p> <ul style="list-style-type: none">  ACROS+FILTRO Ye: aumenta leggermente il contrasto e scurisce il cielo.  ACROS+FILTRO R: aumenta notevolmente il contrasto e scurisce il cielo.  ACROS+FILTRO G: produce incarnati dai toni piacevoli nei ritratti.
 MONOCROMATICO	<p>Riprende in bianco e nero. Disponibile con i filtri giallo (Ye), rosso (R) e verde (G), che approfondiscono le sfumature di grigio corrispondenti a tinte complementari del colore selezionato.</p> <ul style="list-style-type: none">  MONOCROM. +FILTRO Ye: aumenta leggermente il contrasto e scurisce il cielo.  MONOCROMATICO +FILTRO R: aumenta notevolmente il contrasto e scurisce il cielo.  MONOCROMATICO +FILTRO G: produce incarnati dai toni piacevoli nei ritratti.
 SEPIA	Riprende nella tonalità seppia.



- Le opzioni di simulazione film possono essere combinate con le impostazioni di tonalità e nitidezza.
- Le impostazioni di simulazione film sono accessibili anche tramite tasti di scelta rapida (📖 246).
- Per ulteriori informazioni, visitare:

https://fujifilm-x.com/global/tag/the-world-of-film-simulation/?post_type=xstories

COLORE MONOCROMATICO

Aggiungere una sfumatura rossastra o bluasta (dominante colore calda o fredda) alle simulazioni film monocromatiche **A** ACROS e **E** MONOCROMATICO. Il colore può essere regolato sugli assi **WARM-COOL** e **G** (Verde)-**M** (Magenta).

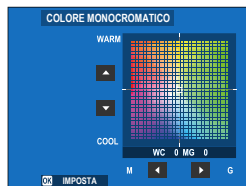

EFFETTO GRANA

Aggiungere un effetto sabbia alla pellicola.

DUREZZA

Opzione	Descrizione
FORTE	Scegliere per una grana più ruvida.
DEBOLE	Scegliere per una grana più uniforme.
OFF	Disattivare l'effetto.

DIMENSIONI

Opzione	Descrizione
GRANDE	Scegliere per una grana più grossa.
PICCOLO	Scegliere per una grana più fine.

EFFETTO CHROME

Aumentare la gamma di toni disponibili per il rendering di colori che tendono ad essere molto saturi, come rossi, gialli e verdi.

Opzione	Descrizione
FORTE	Scegliere per un effetto forte.
DEBOLE	Scegliere per un effetto debole.
OFF	Disattivare l'effetto.





EFFETTO CHROME BLU

Aumentare la gamma di toni disponibili per il rendering dei blu.

Opzione	Descrizione
FORTE	Scegliere per un effetto forte.
DEBOLE	Scegliere per un effetto debole.
OFF	Disattivare l'effetto.

BIL. BIANCO

Per colori naturali, scegliere un'opzione di bilanciamento bianco che corrisponda alla sorgente luminosa.

Opzione	Descrizione
 AUTO PRIORITÀ BIANCO	Il bilanciamento del bianco è regolato automaticamente. Scegliere per bianchi più bianchi nelle scene illuminate da lampadine a incandescenza.
AUTO	Il bilanciamento del bianco è regolato automaticamente.
 AUTO PRIORITÀ AMBIENTE	Il bilanciamento del bianco è regolato automaticamente. Scegliere per bianchi più caldi nelle scene illuminate da lampadine a incandescenza.
 PERSONALIZZATO 1	
 PERSONALIZZATO 2	Misurare un valore per il bilanciamento del bianco.
 PERSONALIZZATO 3	
 TEMPERATURA COLORE	Scegliere una temperatura colore.
 LUCE DIURNA	Per soggetti sotto la luce diretta del sole.
 OMBRA	Per soggetti in ombra.
 LUCE FLUORESCENTE -1	Utilizzare con luci fluorescenti "diurne".
 LUCE FLUORESCENTE -2	Utilizzare con luci fluorescenti "bianco caldo".
 LUCE FLUORESCENTE -3	Utilizzare con luci fluorescenti "bianco freddo".
 INCANDESCENZA	Utilizzare con luci a incandescenza.
 SUBACQUEO	Riduce la dominante blu tipicamente associata alla luce subacquea.



- In condizioni in cui **AUTO** non produce i risultati desiderati—per esempio, in determinate condizioni di illuminazione o nei primi piani di soggetti di ritratto—utilizzare il bilanciamento del bianco personalizzato o scegliere un'opzione di bilanciamento del bianco adatta alla sorgente luminosa.
- Il bilanciamento del bianco viene regolato per l'illuminazione con flash solo nelle modalità **AUTO**, **AUTO PRIORITÀ BIANCO**, **AUTO PRIORITÀ AMBIENTE** e . Spegnerne il flash utilizzando altre opzioni di bilanciamento del bianco.
- Le opzioni di bilanciamento del bianco sono accessibili anche tramite tasti di scelta rapida (246).

Regolazione fine del bilanciamento del bianco

Premendo **MENU/OK** dopo aver selezionato un'opzione di bilanciamento del bianco viene visualizzata una finestra di dialogo di regolazione fine; utilizzare la leva di messa a fuoco per una regolazione fine del bilanciamento del bianco.



- Per uscire senza effettuare la regolazione fine del bilanciamento del bianco, premere **DISP/BACK** dopo aver selezionato un'opzione di bilanciamento del bianco.
- Durante la regolazione fine del bilanciamento del bianco non è possibile inclinare la leva di messa a fuoco in diagonale.

Bilanciamento del bianco personalizzato

Scegliere \mathcal{Q}_1 , \mathcal{Q}_2 o \mathcal{Q}_3 per regolare il bilanciamento del bianco per condizioni di luce insolite utilizzando un oggetto bianco come riferimento (possono essere utilizzati anche oggetti colorati per dare alla foto una dominante di colore). Viene visualizzato un target di bilanciamento del bianco;

posizionare e dimensionare il target in modo che sia riempito dall'oggetto di riferimento, quindi premere il pulsante di scatto fino in fondo per misurare il bilanciamento del bianco (per selezionare il valore personalizzato più recente e uscire senza effettuare la misurazione del bilanciamento del bianco, premere **DISP/BACK** o premere **MENU/OK** per selezionare il valore più recente e visualizzare la finestra di dialogo per la regolazione fine).

- Se viene visualizzato **"COMPLETATO !"**, premere **MENU/OK** per impostare il bilanciamento del bianco sul valore misurato.
- Se viene visualizzato **"SOTTOESPOSTO"**, aumentare la compensazione dell'esposizione e riprovare.
- Se viene visualizzato **"SOVRAESPOSTO"**, ridurre la compensazione dell'esposizione e riprovare.



K: Temperatura colore

Regolare il bilanciamento del bianco affinché corrisponda alla temperatura di colore della sorgente luminosa.

 La temperatura di colore può essere regolata per rendere le immagini “più calde” o “più fredde” o per produrre deliberatamente colori che differiscono radicalmente da quelli della vita reale.

- 1 Selezionare **K** nel menu di bilanciamento del bianco.
Verrà visualizzata l'opzione attualmente selezionata per la temperatura di colore.

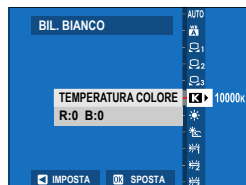

- 2 Modificare la temperatura di colore utilizzando la leva di messa a fuoco, quindi premere **MENU/OK**.
Verrà visualizzata una finestra di dialogo di regolazione fine.



-  È inoltre possibile regolare la temperatura di colore in incrementi di 10 K ruotando la ghiera di comando posteriore.
- Scegliere da valori compresi tra 2500 e 10000 K.
- Per uscire senza effettuare la regolazione fine del bilanciamento del bianco, premere **DISP/BACK** dopo aver scelto una temperatura di colore.

- 3 Evidenziare una quantità di regolazione fine usando la leva di messa a fuoco.
- 4 Premere **MENU/OK**.
Le modifiche saranno applicate. La temperatura di colore selezionata verrà visualizzata nel display.

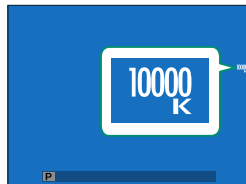





Temperatura colore





La temperatura colore è una misura oggettiva del colore di una sorgente di luce, espressa in Kelvin (K). Le sorgenti di luce con una temperatura colore vicina a quella della luce diretta del sole appaiono bianche; le sorgenti di luce con una temperatura colore inferiore hanno una dominante gialla o rossa, mentre quelle con una temperatura colore superiore si tingono di blu.

GAMMA DINAMICA

Regolare la gamma dinamica. Le gamme dinamiche ampie riducono la perdita di dettaglio nelle alte luci per risultati più naturali con scene ad alto contrasto o in controluce.

Opzione		Descrizione
AUTO	 100%	Scegliere per aumentare il contrasto. 
	 200%	
 400%		Ridurre la perdita di dettagli nelle alte luci.

 La macchiettatura potrebbe apparire in immagini scattate a valori più alti. Scegliere un valore in base alla scena.

-  Se è selezionato **AUTO**, la fotocamera sceglierà automaticamente  **100%** o  **200%** in base al soggetto e alle condizioni di ripresa. Il tempo di posa e il diaframma verranno visualizzati quando il pulsante di scatto viene premuto a metà corsa.
-  **200%** è disponibile a sensibilità da ISO 320 a 12800,  **400%** a sensibilità da ISO 640 a 12800.

PRIORITÀ GAMMA D

Ridurre la perdita di dettagli nelle zone di alte luci e ombre per risultati naturali quando si fotografano scene ad alto contrasto.

Opzione	Descrizione
AUTO	Il contrasto viene regolato automaticamente in risposta alle condizioni di illuminazione.
FORTE	Regolare la gamma dinamica di una grande quantità per scene con contrasto molto alto.
DEBOLE	Regolare la gamma dinamica di una quantità minore per scene con contrasto moderatamente alto.
OFF	Riduzione del contrasto disattivata.

- **DEBOLE** è disponibile a sensibilità da ISO 320 a 12800, **FORTE** a sensibilità da ISO 640 a 12800.
- Quando è selezionata un'opzione diversa da **OFF**, **CURVA TONO** e **GAMMA DINAMICA** saranno regolati automaticamente.

CURVA TONO

Con riferimento a una curva di tono, regolare l'aspetto di alte luci o ombre, rendendole più intense o più morbide. Scegliere valori più alti per rendere più intense le ombre e le alte luci, valori più bassi per renderle più morbide.



Opzione	Descrizione
EVIDENZIAZ.	Da -2 a +4
OMBRE	Da -2 a +4

COLORE

Regolare la densità di colore. Scegliere valori più alti per aumentare la saturazione, valori più bassi per ridurla.

Opzioni								
-4	-3	-2	-1	0	+1	+2	+3	+4

NITIDEZZA

Rendere i contorni più nitidi o più morbidi. Scegliere valori più alti per contorni più nitidi, valori più bassi per contorni più morbidi.

Opzioni								
-4	-3	-2	-1	0	+1	+2	+3	+4

NR SU ALTI ISO

Ridurre il disturbo nelle immagini scattate ad alte sensibilità. Scegliere valori più alti per ridurre il disturbo e uniformare i contorni, valori più bassi per lasciare visibili i contorni.

Opzioni								
-4	-3	-2	-1	0	+1	+2	+3	+4

CHIAREZZA

Aumentare la definizione mentre si modificano i toni nelle alte luci e nelle ombre il meno possibile. Scegliere valori più alti per una definizione aumentata, valori più bassi per un effetto più morbido.

Opzioni										
-5	-4	-3	-2	-1	0	+1	+2	+3	+4	+5

 L'elaborazione aggiuntiva richiesta con impostazioni diverse da 0 aumenta il tempo necessario per salvare ciascuno scatto.

 La chiarezza viene regolata automaticamente quando la leva del selettore modalità auto viene ruotata su **•AUTO**.

NR x ESPOS. LUNGA

Selezionare **ON** per ridurre la macchiettatura nelle esposizioni prolungate.

Opzioni	
ON	OFF

 L'elaborazione aggiuntiva richiesta quando si seleziona **ON** aumenta il tempo di salvataggio.

LENS. MOD. OPTIM.

Selezionare **ON** per migliorare la definizione regolando per la diffrazione e la lieve perdita di messa a fuoco ai bordi dell'obiettivo.

Opzioni	
ON	OFF

SPAZIO COLORE

Scegliere la gamma di colori disponibile per la riproduzione del colore.

Opzione	Descrizione
sRGB	Consigliato nella maggior parte delle situazioni.
Adobe RGB	Per stampa commerciale.

MAPPATURA PIXEL

Utilizzare questa opzione se si notano punti luminosi nelle immagini.

- 1 Premere **MENU/OK** nel display di ripresa e selezionare la scheda **IMPOSTAZIONE QUALITÀ IMMAGINE**.
- 2 Evidenziare **MAPPATURA PIXEL** e premere **MENU/OK** per eseguire la mappatura pixel.



- I risultati non sono garantiti.
- Assicurarsi che la batteria sia completamente carica prima di avviare la mappatura pixel.
- La mappatura pixel non è disponibile quando la temperatura della fotocamera è elevata.
- L'elaborazione potrebbe richiedere alcuni secondi.

SELEZ. IMPOST. PERS.

Richiamare le impostazioni salvate nei gruppi di impostazioni da 1 a 7 (da **PERSONALIZZATO 1** a **PERSONALIZZATO 7**) utilizzando **MODIF./SALVA IMPOST. PERS.**.

Gruppi			
NESSUNA SELEZIONE	PERSONALIZZATO 1	PERSONALIZZATO 2	PERSONALIZZATO 3
PERSONALIZZATO 4	PERSONALIZZATO 5	PERSONALIZZATO 6	PERSONALIZZATO 7

 Se si preferisce non richiamare le impostazioni salvate, scegliere **NESSUNA SELEZIONE**.

MODIF./SALVA IMPOST. PERS.

Regolare le impostazioni come desiderato e salvarle in un gruppo di impostazioni personalizzate. Le impostazioni salvate possono essere richiamate tramite  **IMPOSTAZIONE QUALITÀ IMMAGINE > SELEZ. IMPOST. PERS.**.

Salvataggio delle impostazioni personalizzate

Creare nuovi gruppi di impostazioni personalizzate.

- 1 Selezionare  **IMPOSTAZIONE QUALITÀ IMMAGINE > MODIF./SALVA IMPOST. PERS.** nel menu di ripresa e premere **MENU/OK**.
- 2 Evidenziare un gruppo di destinazione per le nuove impostazioni (**CREA NUOVO** da C1 a C7) e premere **MENU/OK**.
Verrà visualizzata una finestra di dialogo di conferma.
- 3 Evidenziare **OK** e premere **MENU/OK**.
Le impostazioni attuali della fotocamera saranno salvate nel gruppo selezionato.

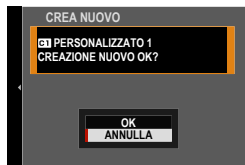

Modifica delle impostazioni personalizzate

Modificare i gruppi di impostazioni personalizzate esistenti.

- 1 Selezionare **IMPOSTAZIONE QUALITÀ IMMAGINE > MODIF./SALVA IMPOST. PERS.** nel menu di ripresa e premere **MENU/OK**.

- 2 Evidenziare il gruppo di impostazioni personalizzate desiderato e premere **MENU/OK**.



- 3 Evidenziare **MODIF./VERIF.** e premere **MENU/OK**.



- 4 La fotocamera visualizza un elenco di voci del menu di ripresa; evidenziare la voce che si desidera modificare e premere **MENU/OK**.

Regolare le voci selezionate come desiderato.



- 5 Premere **MENU/OK** per salvare le modifiche e tornare all'elenco del menu di ripresa.

Regolare impostazioni aggiuntive come desiderato.

Se **DISABIL.** è selezionato per **IMPOSTAZIONE QUALITÀ IMMAGINE > AGGIORN. AUTOM. IMP. PERS.**, appariranno dei punti rossi accanto alle voci modificate, ma le modifiche non verranno salvate automaticamente.

- Per salvare le modifiche per le voci selezionate, evidenziare le voci nell'elenco e premere **Q**.
- Per salvare le modifiche per tutte le voci, tornare al passaggio 3 e selezionare **SALVA MODIFICHE**. Per annullare tutte le modifiche e ripristinare le impostazioni precedenti, selezionare **RESETTA MODIFICHE**.
- Se si copia una voce contrassegnata da un punto rosso, la voce verrà copiata con le modifiche intatte.

Copia delle impostazioni personalizzate

Copiare le impostazioni personalizzate da un gruppo all'altro, sovrascrivendo le impostazioni nel gruppo di destinazione. Se il gruppo sorgente è stato rinominato, anche il nome verrà copiato nel gruppo di destinazione.

1 Selezionare **IMPOSTAZIONE QUALITÀ IMMAGINE > MODIF./SALVA IMPOST. PERS.** nel menu di ripresa e premere **MENU/OK**.

2 Evidenziare il gruppo di origine e premere **MENU/OK**.



3 Evidenziare **COPIA** e premere **MENU/OK**.



4 Evidenziare il gruppo di destinazione (da C1 a C7) e premere **MENU/OK**. Verrà visualizzata una finestra di dialogo di conferma.

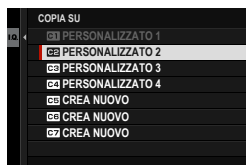

 Qualsiasi modifica alle impostazioni personalizzate nel gruppo di destinazione verrà sovrascritta.

5 Evidenziare **OK** e premere **MENU/OK**. Le impostazioni selezionate verranno copiate nel gruppo di destinazione, sovrascrivendo tutte le impostazioni esistenti.

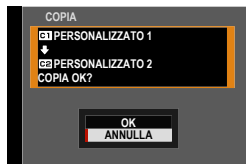

Eliminazione delle impostazioni personalizzate

Eliminare le impostazioni dai gruppi di impostazioni personalizzate selezionati.

- 1 Selezionare **IMPOSTAZIONE QUALITÀ IMMAGINE > MODIF./ SALVA IMPOST. PERS.** nel menu di ripresa e premere **MENU/OK**.

- 2 Evidenziare il gruppo di impostazioni personalizzate desiderato e premere **MENU/OK**.



- 3 Evidenziare **CANCELLA** e premere **MENU/OK**.

Verrà visualizzata una finestra di dialogo di conferma.



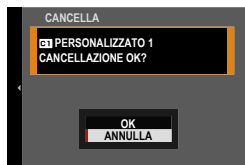

- 4 Evidenziare **OK** e premere **MENU/OK**.
Le impostazioni personalizzate salvate nel gruppo selezionato verranno eliminate.

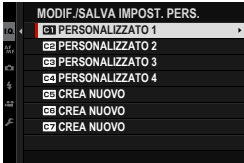

Ridenominazione dei gruppi di impostazioni personalizzate

Rinominare i gruppi di impostazioni personalizzate selezionati.

- 1 Selezionare **IMPOSTAZIONE QUALITÀ IMMAGINE > MODIF./SALVA IMPOST. PERS.** nel menu di ripresa e premere **MENU/OK**.
- 2 Evidenziare il gruppo di impostazioni personalizzate desiderato e premere **MENU/OK**.
- 3 Evidenziare **MODIFICA NOME PERSON.** e premere **MENU/OK**.
- 4 Immettere un nuovo nome per il gruppo di impostazioni personalizzate e selezionare **IMPOSTA**. Il gruppo selezionato verrà rinominato.

AGGIORN. AUTOM. IMP. PERS.

Scegliere se le modifiche alle impostazioni personalizzate salvate vengono applicate automaticamente.

Opzione	Descrizione
ABILITA	Le modifiche ai gruppi di impostazioni personalizzate da PERSONALIZZATO 1 a PERSONALIZZATO 7 si applicano automaticamente.
DISABIL.	Le modifiche non vengono applicate automaticamente. Eventuali modifiche alle impostazioni personalizzate devono essere applicate manualmente (📖 119).

📷 IMP. ADATTATORE

Regolare le impostazioni per gli obiettivi collegati tramite un adattatore per montaggio. La fotocamera può memorizzare le impostazioni per più obiettivi (da **OBIETT1** a **OBIETT6**).

📄 Eventuali modifiche apportate utilizzando questa voce si applicano anche in modalità filmato (📖 170).

Scelta di una lunghezza focale

Immettere la lunghezza focale effettiva dell'obiettivo.



Correzione della distorsione

Scegliere tra le opzioni **FORTE**, **MEDIO** o **LIEVE** per correggere la distorsione **BARILE** o **CUSCINO**.



Correzione aloni colore

Le variazioni del colore (aloni) tra il centro e i bordi della foto possono essere regolate separatamente per ciascun angolo.

Per utilizzare la correzione aloni colore, seguire i passaggi di seguito.

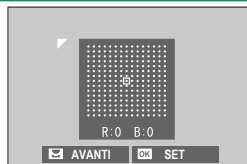

- 1 Ruotare la ghiera di comando posteriore per scegliere un angolo. L'angolo selezionato viene indicato da un triangolo.
- 2 Utilizzare la leva di messa a fuoco per regolare l'ombreggiatura finché non vi è alcuna differenza visibile di colore tra l'angolo selezionato e il centro dell'immagine.
 - Premere la leva di messa a fuoco verso sinistra o verso destra per regolare i colori sull'asse ciano-rosso.
 - Premere la leva di messa a fuoco verso l'alto o verso il basso per regolare i colori sull'asse blu-giallo.



Per determinare la quantità richiesta, regolare la correzione aloni colore mentre si scattano foto di un cielo blu o di un foglio di carta grigio.

Correzione illuminazione periferica

Selezionare da valori compresi tra -5 e $+5$. Scegliere valori positivi aumenta l'illuminazione periferica, mentre scegliere valori negativi riduce l'illuminazione periferica. I valori positivi sono consigliati per obiettivi d'epoca, i valori negativi per creare l'effetto di immagini scattate con un obiettivo antico o con uno stenoscopio.

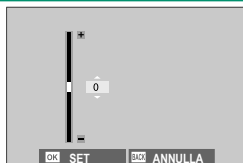

Per determinare la quantità necessaria, regolare la correzione illuminazione periferica mentre si scattano foto di un cielo blu o di un foglio di carta grigio.

MODIFICA NOME OBIETTIVO

Cambiare il nome dell'obiettivo.

IMPOSTAZIONE AF/MF (Fotografia di immagini fisse)

Regolare le impostazioni di messa a fuoco per la fotografia di immagini fisse.

Per visualizzare le impostazioni AF/MF, premere **MENU/OK** nel display di ripresa foto e selezionare la scheda **AF/MF** (**IMPOSTAZIONE AF/MF**).



 Le opzioni disponibili variano in base al modo ripresa selezionato.

AREA MESSA A FUOCO

Scegliere l'area messa a fuoco per la messa a fuoco automatica, la messa a fuoco manuale e lo zoom di messa a fuoco (📖 69).

MODALITA' AF

Scegliere la modalità AF per i modi fuoco S e C (📖 67).

IMPOST. PERSONALIZZ. AF-C

Selezionare le opzioni di tracciamento messa a fuoco per il modo fuoco C. Scegliere tra Impostazione 1 (**IMPOSTAZIONE 1**) a 5 (**IMPOSTAZIONE 5**) in base al soggetto o selezionare **IMPOSTAZIONE 6 PERSONALIZZAZIONE** per le opzioni di tracciamento personalizzare.

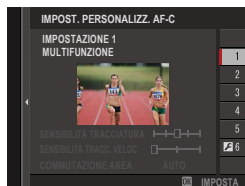

Opzione	Descrizione
IMPOSTAZIONE 1 MULTIFUNZIONE	Un'opzione standard di tracciamento che funziona bene con la gamma tipica di soggetti in movimento.
IMPOSTAZIONE 2 IGNORA OSTACOLI E CONTINUA A TRACCIARE SOGGETTO	Il sistema di messa a fuoco tenta di tracciare il soggetto prescelto. Scegliere con soggetti difficili da mantenere nell'area messa a fuoco o se è probabile che altri oggetti entrino nell'area messa a fuoco con il soggetto.
IMPOSTAZIONE 3 PER SOGGETTI CHE ACCELERANO/DECELERANO	Il sistema di messa a fuoco tenta di compensare per l'accelerazione o la decelerazione del soggetto. Scegliere per i soggetti portati a rapidi cambiamenti di velocità.
IMPOSTAZIONE 4 PER SOGGETTI CHE APPAIONO IMPROVVISAMENTE	Il sistema tenta di mettere a fuoco rapidamente soggetti che entrano nell'area messa a fuoco. Scegliere per i soggetti che appaiono improvvisamente o quando si cambiano rapidamente i soggetti.
IMPOSTAZIONE 5 PER SOGGETTI CHE VAGANO E ACCELERANO/DECELERANO	Scegliere per soggetti difficili da tracciare portati non solo a cambiamenti improvvisi di velocità, ma anche a grandi movimenti da anteriore a posteriore e da sinistra a destra.
IMPOSTAZIONE 6 PERSONALIZZAZIONE	Regolare SENSIBILITÀ TRACCIATURA , SENSIBILITÀ TRACC. VELOC. e COMMUTAZIONE AREA secondo le proprie preferenze in base ai valori per i gruppi 1–5 (☰ 128, 130).

Opzioni di tracciamento messa a fuoco

I singoli parametri che fanno parte di un'impostazione di tracciamento messa a fuoco sono descritti di seguito.

SENSIBILITÀ TRACCIATURA

Questo parametro determina il tempo di attesa della fotocamera per attivare la messa a fuoco quando un oggetto entra nell'area messa a fuoco dietro o davanti al soggetto corrente. Più alto è il valore, più lungo è il tempo di attesa della fotocamera.



Opzioni

0	1	2	3	4
---	---	---	---	---

- Maggiore è il valore, più è lungo il tempo che la fotocamera impiega per mettere nuovamente a fuoco quando si tenta di cambiare soggetti.
- Minore è il valore, più è probabile che la fotocamera commuti la messa a fuoco dal soggetto ad altri oggetti nell'area messa a fuoco.

SENSIBILITÀ TRACC. VELOC.

Questo parametro determina il grado di sensibilità del sistema di tracciamento rispetto ai cambiamenti di velocità del soggetto. Maggiore è il valore, maggiore è la precisione con cui il sistema tenta di rispondere al movimento improvviso.



Opzioni

0	1	2
---	---	---



- Maggiore è il valore, più la fotocamera avrà difficoltà nel mettere a fuoco in situazioni in cui l'autofocus non ha una buona esecuzione, per esempio quando il soggetto è altamente riflettente o a basso contrasto.

COMMUTAZIONE AREA

Questo parametro determina l'area messa a fuoco alla quale viene data priorità nella zona AF.



Opzione	Descrizione
ANTERIORE	La zona AF assegna priorità ai soggetti più vicini alla fotocamera.
AUTO	La fotocamera blocca la messa a fuoco sul soggetto nella parte centrale della zona e quindi commuta le aree messe a fuoco, se necessario, per tracciarlo.
CENTRALE	La zona AF assegna priorità ai soggetti nella parte centrale della zona.

 Questa opzione ha effetto solo quando  **ZONA** è selezionato per modalità AF.

Valori impostati

I valori dei parametri per i diversi gruppi sono elencati di seguito.

	SENSIBILITÀ TRACCIATURA	SENSIBILITÀ TRACC. VELOC.	COMMUTAZIONE AREA
IMPOSTAZIONE 1	2	0	AUTO
IMPOSTAZIONE 2	3	0	CENTRALE
IMPOSTAZIONE 3	2	2	AUTO
IMPOSTAZIONE 4	0	1	ANTERIORE
IMPOSTAZIONE 5	3	2	AUTO

Opzioni di tracciamento messa a fuoco personalizzata

Seguire i passaggi di seguito per regolare le impostazioni per il gruppo 6.

- 1 Selezionare **IMPOST. PERSONALIZZ. AF-C > IMPOSTAZIONE 6 PERSONALIZZAZIONE.**



- 2 Evidenziare le voci utilizzando la leva di messa a fuoco e ruotare la ghiera di comando anteriore per cambiare. Per ripristinare le impostazioni ai valori originali, premere .
- 3 Premere **DISP/BACK** al termine delle impostazioni.

MEM. MOD. AF PER ORIENT.

Scegliere se la modalità AF utilizzata quando la fotocamera è in orientamento verticale viene memorizzata separatamente da quella utilizzata quando la fotocamera è in orientamento orizzontale.

Opzione	Descrizione
OFF	Le stesse impostazioni vengono utilizzate in entrambi gli orientamenti.
SOLO AREA M. FUOCO	L'area messa a fuoco per ciascun orientamento può essere selezionata separatamente.
ON	Il modo fuoco e l'area di messa a fuoco possono essere selezionati separatamente.

VISUALIZZ. PUNTO AF  

Scegliere se visualizzare i singoli quadri fuoco quando **ZONA** o **WIDE/TRACKING** è selezionato per  **IMPOSTAZIONE AF/MF > MODALITA' AF.**

Opzioni	
ON	OFF

NUMERO PUNTI MESSA A FUOCO

Scegliere il numero di punti di messa a fuoco disponibili per la selezione del punto di messa a fuoco nel modo fuoco manuale o quando **PUNTO SINGOLO** è selezionato per **MODALITA' AF.**

Opzione	Descrizione
117 PUNTI(9×13)	Selezionare tra 117 punti di messa a fuoco disposti in una griglia di 9 per 13 punti.
425 PUNTI(17×25)	Selezionare tra 425 punti di messa a fuoco disposti in una griglia di 17 per 25 punti.

PRE-AF

Se è selezionato **ON**, la fotocamera continuerà a regolare la messa a fuoco anche quando il pulsante di scatto non è premuto a metà corsa. La fotocamera regola continuamente la messa a fuoco, permettendo di mettere a fuoco più velocemente quando il pulsante di scatto viene premuto a metà corsa. La scelta di questa opzione aiuta a prevenire gli scatti mancati.

Opzioni

ON

OFF

 La scelta di **ON** aumenta il consumo della batteria.

LUCE ASSIST. AF



Se viene selezionato **ON**, l'illuminatore ausiliario AF si accende per assistere l'autofocus.

Opzioni

ON

OFF

-  • In alcune circostanze la fotocamera potrebbe non essere in grado di mettere a fuoco utilizzando l'illuminatore ausiliario AF.
- Se la fotocamera non è in grado di effettuare la messa a fuoco, provare aumentando la distanza dal soggetto.
 - Evitare di puntare l'illuminatore ausiliario AF direttamente negli occhi del soggetto.

 Eventuali modifiche apportate utilizzando questa voce si applicano anche in modalità filmato ( 172).

IMP. RICON. FACCIALE/OCCHI

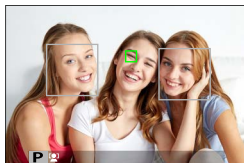

Se la fotocamera rileva i volti umani, li assegna priorità sullo sfondo e regola le impostazioni in modo appropriato per i ritratti quando si impostano la messa a fuoco e l'esposizione. È inoltre possibile scegliere se la fotocamera mette a fuoco l'occhio sinistro o destro quando il rilevamento del volto è attivo.



Opzione	Descrizione
RICONOSCIMENTO FACCIALE ON	Regolare le impostazioni per il rilevamento intelligente dei volti. È inoltre possibile regolare le impostazioni di rilevamento occhi. <ul style="list-style-type: none"> • OCCHI OFF: solo rilevamento intelligente dei volti. • OCCHI AUTOMATICO: la fotocamera sceglie automaticamente quale occhio mettere a fuoco quando viene rilevato un volto. • PRIORITÀ OCCHI DX: la fotocamera mette a fuoco l'occhio destro dei soggetti rilevati tramite il rilevamento intelligente dei volti. • PRIORITÀ OCCHI SX: la fotocamera mette a fuoco l'occhio sinistro dei soggetti rilevati tramite il rilevamento intelligente dei volti.
OFF	Rilevamento intelligente dei volti e priorità occhi disattivati.

- Se il soggetto si sposta quando si preme il pulsante di scatto, il volto potrebbe non trovarsi nell'area indicata dal bordo verde quando viene scattata l'immagine.
- In alcune modalità, la fotocamera potrebbe impostare l'esposizione per l'intera foto piuttosto che per il soggetto del ritratto.
- **RICONOSCIMENTO FACCIALE ON** viene selezionato automaticamente se la scena **AUTO** viene scelta quando la leva del selettore modalità auto viene ruotata su **•AUTO**.





- Il volto selezionato dalla fotocamera è indicato da un bordo verde. Tutti gli altri volti rilevati dalla fotocamera sono indicati da bordi grigi. Per fare in modo che la fotocamera metta a fuoco su un soggetto diverso, toccarlo all'interno del bordo grigio. L'icona  passerà dal bianco al verde.
- Quando **SEL PUNTO AF DIR/SEL VOLTO** viene scelto per **IMPOSTAZIONI PULSANTI/GHIERE > IMPOSTAZIONE LEVA MESSA A FUOCO > INCLINA** , è anche possibile commutare i soggetti utilizzando la leva di messa a fuoco o i comandi touch (durante la fotografia tramite il mirino) (📖 21).
- Per passare dalla funzione di rilevamento del volto alla selezione manuale dell'area di messa a fuoco, premere il centro della leva di messa a fuoco. Premere nuovamente per riattivare la funzione di rilevamento del volto.
- Se il soggetto selezionato esce dall'inquadratura, la fotocamera attenderà per il tempo impostato per il suo ritorno e, di conseguenza, il riquadro verde potrebbe a volte comparire in posizioni in cui non è visibile alcun volto.
- Non è possibile cambiare soggetti durante la fotografia in sequenza.
- A seconda delle condizioni di ripresa, la selezione del volto potrebbe essere sospesa al termine della ripresa in sequenza.
- I volti possono essere rilevati con la fotocamera in orientamento orizzontale o verticale.
- Se la fotocamera non è in grado di rilevare gli occhi del soggetto poiché questi sono nascosti da capelli, occhiali o altri oggetti, la fotocamera metterà invece a fuoco i volti.
- Le opzioni di rilevamento volto/occhi sono accessibili anche tramite tasti di scelta rapida (📖 246).

AF+MF

Se **ON** è selezionato nel modo di messa a fuoco **S** e la messa a fuoco è stata bloccata (premendo il pulsante di scatto a metà corsa o in altro modo), il blocco della messa a fuoco può essere terminato e la messa a fuoco può essere regolata manualmente ruotando la ghiera di messa a fuoco.

Opzioni	
ON	OFF

-  Gli obiettivi con un indicatore della distanza di messa a fuoco devono essere impostati sul modo fuoco manuale (MF) prima di poter utilizzare questa opzione. La selezione di MF disabilita l'indicatore della distanza di messa a fuoco.
- Se l'obiettivo è dotato di un indicatore della distanza di messa a fuoco, impostare la ghiera di messa a fuoco sul centro, poiché la fotocamera potrebbe non riuscire a mettere a fuoco se la ghiera è impostata su infinito o sulla distanza minima di messa a fuoco.

 Le opzioni di assistenza MF **STANDARD** e **EVIDENZ. FOCUS PEAK** possono essere selezionate utilizzando **ASSIST. MF**.

Zoom di messa a fuoco AF + MF

Quando **ON** è selezionato per  **IMPOSTAZIONE AF/MF > CONTROLLO FUOCO** e **PUNTO SINGOLO** è selezionato per **MODALITA' AF**, lo zoom di messa a fuoco può essere utilizzato per ingrandire l'area di messa a fuoco selezionata. Il rapporto zoom può essere selezionato utilizzando la ghiera di comando posteriore.

ASSIST. MF

Scegliere il modo in cui viene visualizzata la messa a fuoco nel modo fuoco manuale.

Opzione	Descrizione
STANDARD	La messa a fuoco è visualizzata in modo normale (picco di messa a fuoco, immagine digitale spezzata e microprisma digitale non sono disponibili).
IMMAGINE DIGITALE SPEZZATA	Visualizza un'immagine divisa in bianco e nero (MONOCROMATICO) o a colori (COLORE) nella parte centrale della foto. Inquadrare il soggetto nell'area di divisione immagine e ruotare la ghiera di messa a fuoco finché le quattro parti dell'immagine divisa non siano allineate correttamente.
MICROPRISMA DIGITALE	Un modello di griglia che enfatizza la sfocatura viene visualizzato quando il soggetto non è messo a fuoco, scomparendo per essere sostituito da un'immagine nitida quando il soggetto è a fuoco.
EVIDENZ. FOCUS PEAK	La fotocamera accentua i contorni ad alto contrasto. Scegliere un colore e un livello di picco.

 È anche possibile scegliere opzioni di assistenza MF tenendo premuto il centro della ghiera di comando posteriore.

CONTROLLO FUOCO

Se è selezionato **ON**, il display effettuerà automaticamente l'ingrandimento dell'area messa a fuoco quando la ghiera di messa a fuoco viene ruotata in modo fuoco manuale.

Opzioni	
ON	OFF

-  Premendo la parte centrale della ghiera di comando posteriore si annulla lo zoom della messa a fuoco.
- La posizione dello zoom è centrata sull'area di messa a fuoco corrente e cambia quando l'area di messa a fuoco viene modificata.

INTERLOCK SPOT AE & FUOCO

Scegliere **ON** per misurare la cornice di messa a fuoco corrente quando è selezionata la misurazione esposimetrica **SPOT** o **MULTI**.

Opzioni	
ON	OFF

IMPOST. AF ISTANTANEA

Scegliere se la fotocamera mette a fuoco utilizzando AF singolo (**AF-S**) o AF continuo (**AF-C**) quando un pulsante al quale è assegnato il blocco della messa a fuoco o **AF-ON** viene premuto in modo di messa a fuoco manuale.

Opzioni	
AF-S	AF-C

 Eventuali modifiche apportate utilizzando questa voce si applicano anche in modalità filmato (🗨️ 174).

SCALA PROFONDITÀ DI CAMPO

Scegliere **BASATO SULLA PELLICOLA** per rendere più semplici le valutazioni pratiche della profondità di campo per le immagini che verranno visualizzate sotto forma di stampe e simili, **BASATO SUI PIXEL** per rendere più semplici le valutazioni della profondità di campo per le immagini che verranno visualizzate a risoluzioni elevate su computer o altri display elettronici.

Opzioni	
BASATO SUI PIXEL	BASATO SULLA PELLICOLA

 Eventuali modifiche apportate utilizzando questa voce si applicano anche in modalità filmato (🗨️ 174).

PRIOR SCATTO/FUOCO

Scegliere il modo in cui la fotocamera mette a fuoco in modo fuoco AF-S o AF-C.

Opzione	Descrizione
SCATTO	La risposta dell'otturatore ha priorità sulla messa a fuoco. Le foto possono essere scattate quando la fotocamera non è a fuoco.
MESSA A FUOCO	La messa a fuoco ha la priorità sulla risposta dell'otturatore. Le foto possono essere scattate solo quando la fotocamera è a fuoco.

 Indipendentemente dall'opzione selezionata, è possibile scattare foto anche quando la fotocamera non è messa a fuoco se **ON** è selezionato per **AF+MF**.

LIMITATORE INTERVALLO AF

Limitare la gamma delle distanze di messa a fuoco disponibili per aumentare la velocità di messa a fuoco.

Opzione	Descrizione
OFF	Limitatore messa a fuoco disattivato.
PERS.	Limitare la messa a fuoco a una gamma di distanze definita da un minimo e un massimo. <ul style="list-style-type: none">• OK: limitare la messa a fuoco all'intervallo selezionato.• IMPOSTA: scegliere due oggetti e limitare la messa a fuoco alla distanza tra loro.
PREIMP.1 PREIMP.2	Limitare la messa a fuoco a un intervallo preimpostato.

 • La scelta di una gamma di messa a fuoco che include distanze inferiori alla distanza minima di messa a fuoco dell'obiettivo disattiva il limitatore di messa a fuoco.
• I valori elencati e visualizzati per il limitatore di messa a fuoco potrebbero essere diversi dall'effettiva distanza di messa a fuoco.







 • Le seguenti operazioni aggiuntive possono essere eseguite quando **PERS.** è selezionato:



- È possibile toccare gli oggetti sul display touch screen per scegliere la gamma di messa a fuoco.
- Invece di toccare un oggetto sul display, si può impostare la distanza massima di messa a fuoco su infinito ruotando la ghiera di messa a fuoco.

• Eventuali modifiche apportate utilizzando questa voce si applicano anche in modalità filmato (📖 174).

MODALITÀ TOUCH SCREEN

Scegliere le operazioni di ripresa eseguite utilizzando i comandi touch.

Modalità	Descrizione
 TOUCH SHOOTING	Toccare il soggetto sul display per mettere a fuoco e rilasciare l'otturatore. In modalità scatto continuo, le foto vengono scattate mentre si mantiene il dito sul display.
 AF   AF OFF	<ul style="list-style-type: none"> • Nel modo di messa a fuoco S (AF-S), la fotocamera mette a fuoco quando si tocca il soggetto nel display. La messa a fuoco si blocca alla distanza di messa a fuoco attuale finché non si tocca l'icona AF OFF. • Nel modo di messa a fuoco C (AF-C), la fotocamera avvia la messa a fuoco quando si tocca il display del soggetto. La fotocamera continuerà a regolare la messa a fuoco per le variazioni nella distanza dal soggetto finché non si tocca l'icona AF OFF. • Nel modo di messa a fuoco manuale (MF), è possibile toccare il display per mettere a fuoco il soggetto selezionato tramite l'autofocus.
 AREA	Toccare per selezionare un punto per la messa a fuoco o lo zoom. La cornice di messa a fuoco si sposta al punto selezionato.
 OFF	Comandi touch disattivati.

- Per disattivare i comandi touch e nascondere l'indicatore modalità touch screen, selezionare **OFF** per  **IMPOSTAZIONI PULSANTI/GHIERE** > **IMPOSTAZIONE TOUCH SCREEN** >  **IMPOSTAZ. TOUCHSCREEN**.
- Eventuali modifiche apportate utilizzando questa voce si applicano anche in modalità filmato ( 175).

Comandi touch per lo zoom di messa a fuoco

Diversi comandi touch vengono utilizzati durante lo zoom di messa a fuoco (controllo della messa a fuoco attivato).

Area centrale

Toccano il centro del display vengono eseguite le seguenti operazioni.

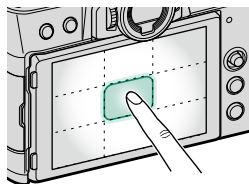

Modalità touch screen	Operazione eseguita
TOUCH SHOOTING	AF-S/MF: Scattare una foto
AF	AF-S: AF MF: AF Istantaneo
AREA	AF-S: AF MF: AF Istantaneo
OFF	AF-S/MF: OFF

Altre aree

Toccano altre aree si scorre semplicemente il display, sia durante la fotografia di immagini fisse sia durante la registrazione di filmati, e indipendentemente dall'opzione selezionata per la modalità touch screen.

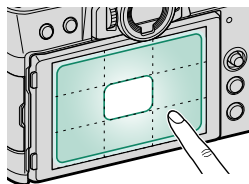

IMPOSTAZIONE RIPRESA (Fotografia di immagini fisse)

Regolare le opzioni di ripresa per la fotografia di immagini fisse.

Per visualizzare le impostazioni di ripresa, premere **MENU/OK** nel display di ripresa foto e selezionare la scheda  (**IMPOSTAZIONE RIPRESA**).









MODALITA'

Scegliere una scena da usare quando la leva del selettore modalità auto viene ruotata su **●AUTO** ( 62).

IMPOSTAZIONE DRIVE

Regolare le impostazioni per le varie modalità di funzionamento.

Opzione	Descrizione
IMPOSTAZIONE BKT1	Scegliere le impostazioni utilizzate quando si ruota la ghiera drive su BKT1 o BKT2 ( 84).
IMPOSTAZIONE BKT2	
RAFFICA ALTA VELOCITÀ CH	Selezionare la frequenza fotogrammi utilizzata quando si ruota la ghiera di funzionamento su CH (sequenza ad alta velocità) ( 89).
RAFFICA BASSA VELOCITÀ CL	Selezionare la frequenza fotogrammi utilizzata quando si ruota la ghiera di funzionamento su CL (sequenza a bassa velocità) ( 89).
CONTROLLO ESPOS. MULTIPLA	Regolare le opzioni di esposizione multipla da utilizzare quando la ghiera drive viene ruotata su  (esposizione multipla) ( 94).
SELEZIONA FILTRO Ava. 1	Scegliere il filtro utilizzato quando si ruota la ghiera drive su Adv.1 o Adv.2 ( 96).
SELEZIONA FILTRO Ava. 2	

HDR

Ogni volta che si preme il pulsante di scatto, la fotocamera effettua tre scatti, variando ogni volta l'esposizione, e li combina in un'unica immagine. La foto risultante conserva i dettagli in alte luci e ombre. Per scattare foto HDR, seguire i passaggi seguenti.

- 1 Ruotare la leva del selettore modalità auto su ●.

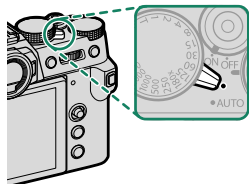

- 2 Ruotare la ghiera drive su S (foto singola).

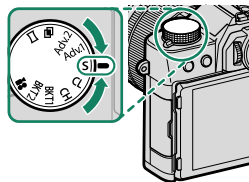



- 3 Selezionare **IMPOSTAZIONE RIPRESA > HDR** nel menu di ripresa e premere **MENU/OK**.

- 4 Scegliere la quantità di variazione della luminosità delle esposizioni.

Opzione	Descrizione
OFF	HDR disattivato.
AUTO	La gamma dinamica viene automaticamente impostata su un valore compreso tra 200% e 800%.
200%	La gamma dinamica è impostata su 200%.
400%	La gamma dinamica è impostata su 400%.
800%	La gamma dinamica è impostata su 800%.
800% +	Le impostazioni della fotocamera vengono regolate per ottenere la massima variazione nella gamma dinamica.

- 5 Scattare le foto.
La fotocamera creerà un'immagine combinata.

- ❗ • Mantenere la fotocamera stabile.
- I risultati desiderati potrebbero non essere ottenuti se il soggetto si muove o se l'illuminazione o la composizione cambia durante la ripresa.
- L'immagine verrà ritagliata di una quantità molto piccola e la risoluzione diminuirà leggermente.
- La macchiettatura potrebbe apparire in immagini scattate a valori più alti. Scegliere un valore in base alla scena.
- I valori di sensibilità "estesa" non sono supportati.
- A seconda delle opzioni selezionate per HDR e sensibilità, le immagini potrebbero non essere scattate al tempo di posa selezionato.
- Il flash non si attiva.

 Le immagini HDR sono indicate da un'icona  durante la riproduzione.

MODALITÀ MIRINO SPORT

Scattare foto utilizzando il ritaglio al centro del display. Scegliere questa opzione per foto di atleti, uccelli e altri soggetti in movimento.

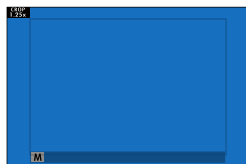

Opzione	Descrizione
ON	Le foto sono scattate con un ritaglio 1,25x, riducendo l'angolo d'immagine di una quantità equivalente all'aumento della lunghezza focale dell'obiettivo di 1,25x; il ritaglio viene indicato da una cornice nel display.
OFF	Il ritaglio 1,25x è disattivato.

- La voce **IMPOSTAZIONE QUALITÀ IMMAGINE > DIMENSIONI IMM.** nel menu di ripresa è fissata su **M**.
- La ricerca sport non è disponibile in modalità che offrono un otturatore elettronico.

PRE-SCATTO ES



Per ridurre il ritardo tra la pressione del pulsante di scatto fino in fondo e la registrazione dell'immagine risultante nella scheda di memoria, la fotocamera avvia la ripresa con l'otturatore elettronico quando il pulsante di scatto viene premuto a metà corsa e salva una serie di scatti a partire dal momento appena precedente la pressione del pulsante di scatto fino in fondo.

Opzioni	
ON	OFF

- La fotografia Pre-scatto è disponibile solo quando **ES OTTURATORE ELETTRONICO** è selezionato in modalità di funzionamento **CH** (sequenza ad alta velocità) (148).

AUTOSCATTO

Scegliere un ritardo di rilascio otturatore.

Opzione	Descrizione
 2 SEC	L'otturatore viene rilasciato due secondi dopo la pressione del pulsante di scatto. Utilizzare per ridurre le sfocature provocate dal movimento della fotocamera quando si preme il pulsante di scatto. La spia dell'autoscatto lampeggia durante il conto alla rovescia del timer.
 10 SEC	L'otturatore viene rilasciato dieci secondi dopo la pressione del pulsante di scatto. Utilizzare per foto in cui si desidera apparire personalmente. La spia dell'autoscatto lampeggia immediatamente prima dello scatto della foto.
OFF	Autoscatto disattivato.

Se è selezionata un'opzione diversa da **OFF**, il timer si avvierà quando il pulsante di scatto viene premuto fino in fondo. Il display mostra il numero di secondi rimanenti prima che l'otturatore venga rilasciato. Per interrompere il timer prima dello scatto della foto, premere **DISP/BACK**.

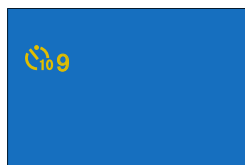

-  Rimanere dietro la fotocamera quando si utilizza il pulsante di scatto. Se ci si posiziona davanti all'obiettivo, messa a fuoco ed esposizione possono risentirne negativamente.
- L'autoscatto si spegne automaticamente quando si spegne la fotocamera.

SALVA IMPOST. AUTOSCATTO

Se è selezionato **ON**, l'impostazione scelta dell'autoscatto rimane attiva dopo lo scatto di una foto o lo spegnimento della fotocamera.

Opzioni	
ON	OFF

LUCE AUTOSCATTO

Se si seleziona **ON**, la spia autoscatto si illumina durante la fotografia con autoscatto. Selezionare **OFF** quando si riprendono scene notturne o in altre situazioni in cui si preferisce che la spia rimanga spenta.

Opzioni

ON

OFF

INTERVALLOMETRO

Configurare la fotocamera per scattare foto automaticamente a un intervallo preimpostato.

- 1 Selezionare  **IMPOSTAZIONE RIPRESA** nel menu di ripresa, evidenziare **INTERVALLOMETRO** e premere **MENU/OK**.
- 2 Utilizzare la leva di messa a fuoco per scegliere l'intervallo e il numero di scatti. Premere **MENU/OK** per procedere.
- 3 Utilizzare la leva di messa a fuoco per scegliere l'ora di avvio e quindi premere **MENU/OK**. La ripresa viene avviata automaticamente.

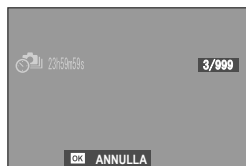

 La ripresa a intervalli con timer non può essere utilizzata con un tempo di posa di **B** (posa B) o con la fotografia di esposizioni multiple. In modalità burst, viene scattata una sola foto ogni volta che l'otturatore viene rilasciato.

-  • Si raccomanda l'utilizzo di un treppiedi.
- Controllare il livello della batteria prima di iniziare. Si consiglia di utilizzare una fonte di alimentazione USB (📖 243).
- Il display si spegne fra scatti e si accende qualche secondo prima che venga scattata la foto successiva.
- Il display può essere attivato in qualsiasi momento premendo il pulsante di scatto.
- Per continuare la ripresa finché il numero di scatti ripresi non è uguale al numero di esposizioni rimanenti nel momento in cui il timer delle riprese intervallate è stato avviato, impostare il numero di scatti su ∞.

UNIFORMA ESPOS. CON SCATTO INTERVALLATO

Selezionare **ON** per regolare automaticamente l'esposizione durante le riprese intervallate ed evitare che si modifichi notevolmente tra scatti.

Opzioni	
ON	OFF

-  • Grandi cambiamenti nella luminosità del soggetto potrebbero far apparire irregolare l'esposizione. Si consiglia di scegliere valori più brevi per **INTERVALLOMETRO > INTERVALLO** con soggetti che si schiariscono o scuriscono notevolmente durante la ripresa.
- In modalità manuale (modalità **M**), uniforma esposizione è disponibile solo se un'opzione AUTO è selezionata per la sensibilità.

FOTOMETRIA



Scegliere come la fotocamera misura l'esposizione (📖 81).

TIPO OTTURATORE

Scegliere il tipo di otturatore. Scegliere l'otturatore elettronico per disattivare il suono otturatore.

Opzione	Descrizione
MS OTTURATORE MECCANICO	Scattare foto con l'otturatore meccanico.
ES OTTURATORE ELETTRONICO	Scattare foto con l'otturatore elettronico.
M+E MECCANICO + ELETTRONICO	La fotocamera sceglie l'otturatore elettronico o meccanico in base alle condizioni di ripresa.

Se è selezionato **ES OTTURATORE ELETTRONICO** o **M+E MECCANICO + ELETTRONICO**, i tempi di posa più veloci di $\frac{1}{4000}$ sec. possono essere scelti ruotando la ghiera tempo di posa su **4000** e quindi ruotando la ghiera di comando posteriore.

-  Quando si utilizza l'otturatore elettronico, tenere presente quanto segue:
- Distorsioni potrebbero essere visibili in scatti di soggetti in movimento.
 - Distorsioni potrebbero essere visibili anche in scatti manuali eseguiti con tempi di posa brevi; si consiglia di utilizzare un treppiedi.
 - Righe ed effetto nebbia potrebbero verificarsi in scatti eseguiti con luci fluorescenti o altre illuminazioni sfarfallanti o irregolari.
 - Quando si scattano foto con l'otturatore silenziato ( 216), rispettare i diritti di immagine dei soggetti e il loro diritto alla privacy.

-  Le seguenti restrizioni si applicano quando viene usato l'otturatore elettronico:
- I valori di sensibilità "estesa" non sono supportati
 - La riduzione disturbo su esposizioni lunghe non ha alcun effetto
 - Il flash non può essere utilizzato

FLICKER REDUCTION

Ridurre lo sfarfallamento nelle foto e nel display quando si riprende con illuminazione fluorescente e altre fonti di luce simili.

Opzione	Descrizione
TUTTI FOTOG.	La riduzione dello sfarfallio viene eseguita per tutti i fotogrammi. Rispetto a quando la riduzione dello sfarfallio viene eseguita solo sul primo fotogramma, la frequenza di avanzamento fotogrammi per la fotografia in sequenza diminuisce.
1°FOTOGR.	La riduzione dello sfarfallio viene eseguita solo per il primo fotogramma; nella fotografia in sequenza, il valore misurato per il primo fotogramma in ciascuna sequenza sarà utilizzato per tutti gli scatti successivi. L'effetto flicker (sfarfallio della luce) potrebbe essere visibile durante la fotografia in sequenza.
OFF	Riduzione sfarfallamento disabilitata.



- La riduzione sfarfallamento aumenta il tempo necessario per la registrazione delle immagini.
- **OFF** è selezionato per **RIDUZIONE SFARFALLAMENTO** quando viene usato l'otturatore elettronico.
- La riduzione dello sfarfallio non è disponibile durante la registrazione di filmati.

MODALITA' IS

Ridurre la sfocatura causata dalle vibrazioni della fotocamera o dal movimento del soggetto.

Opzione	Descrizione
 RILEV CONT MOV	Stabilizzazione immagine attiva. Se RILEV MOV è selezionato, la fotocamera regolerà la velocità dell'otturatore per ridurre l'effetto mosso quando sono rilevati oggetti in movimento.
 CONTINUO	
 RILEV MOV RIPRESA	Come sopra, con la differenza che la stabilizzazione dell'immagine viene eseguita solo quando il pulsante di scatto viene premuto a metà corsa (solo modalità di messa a fuoco C) o l'otturatore viene rilasciato. Se RILEV MOV è selezionato, la fotocamera regolerà la velocità dell'otturatore per ridurre l'effetto mosso quando sono rilevati oggetti in movimento.
 SOLO SCATTO	
OFF	Stabilizzazione immagine disattivata. Scegliere questa opzione quando si utilizza un treppiede.



- **RILEV MOV** non ha alcun effetto quando la sensibilità è impostata su un valore fisso e potrebbe non essere disponibile anche con altre combinazioni di impostazioni. L'effetto può variare in base alle condizioni di illuminazione e alla velocità alla quale l'oggetto si muove.
- Questa opzione è disponibile solo con obiettivi che supportano la stabilizzazione dell'immagine.
- L'impostazione selezionata con l'interruttore di stabilizzazione dell'immagine obiettivo, se presente, ha la priorità sull'impostazione scelta con la modalità IS.
- Si noti che le vibrazioni o i suoni della fotocamera potrebbero essere percepiti quando la stabilizzazione dell'immagine diventa effettiva.

ISO

Regolare la sensibilità della fotocamera alla luce ( 79).

 **COMUNIC. WIRELESS**

Collegare agli smartphone che eseguono la versione più recente dell'app FUJIFILM Camera Remote. Lo smartphone può quindi essere utilizzato per:

- Controllare la fotocamera e scattare foto in remoto
- Ricevere le foto caricate dalla fotocamera
- Sfogliare le immagini sulla fotocamera e scaricare foto selezionate
- Caricare i dati posizione sulla fotocamera



Per scaricamento di software e altre informazioni, visitare:

http://app.fujifilm-dsc.com/en/camera_remote/

IMPOSTAZIONE FLASH (Fotografia di immagini fisse)

Regolare le impostazioni relative al flash per la fotografia di immagini fisse.

Per visualizzare le impostazioni flash, premere **MENU/OK** nel display di ripresa foto e selezionare la scheda  (**IMPOSTAZIONE FLASH**).



IMPOSTAZ. FUNZIONE FLASH

Scegliere una modalità di controllo flash, una modalità flash o una modalità di sincronizzazione oppure regolare il livello flash. Le opzioni disponibili variano in base al flash.



 Per ulteriori informazioni sulle impostazioni flash, vedere “Unità flash esterne” (📖 268) in “Periferiche e accessori opzionali”.

RIMOZ. OCCHI ROSSI

Rimuovere l'effetto occhi rossi causato dal flash.

Opzione	Descrizione
FLASH+RIMOZIONE	Un pre-lampo per la riduzione occhi rossi è combinato con la rimozione digitale degli occhi rossi.
FLASH	Solo riduzione effetto occhi rossi del flash.
RIMOZIONE	Solo rimozione occhi rossi digitale.
OFF	Riduzione occhi rossi del flash e rimozione occhi rossi digitale disattivate.

-  • Il flash riduzione occhi rossi può essere utilizzato in modalità di controllo flash TTL.
- La riduzione occhi rossi digitale è eseguita solo quando viene rilevato un volto.
 - La rimozione occhi rossi digitale non è disponibile con immagini RAW.

MODALITÀ BLOCCO TTL

Invece di regolare il livello del flash a ogni scatto, il controllo flash TTL può essere bloccato per ottenere risultati costanti in una serie di foto.

Opzione	Descrizione
BLOCCO CON ULT. FLASH	La potenza del flash viene bloccata sul valore misurato per la foto più recente.
BLOCCO CON FLASH MIS.	La fotocamera emette una serie di pre-lampi e blocca la potenza del flash sul valore misurato.

-  Per utilizzare il blocco TTL, assegnare **BLOCCO TTL** a un comando della fotocamera e quindi utilizzare il comando per attivare o disattivare il blocco TTL (☰ 255).
- La compensazione flash può essere regolata mentre il blocco TTL è attivo.
- La selezione di **BLOCCO CON ULT. FLASH** visualizza un messaggio di errore se non esiste alcun valore precedentemente misurato.

IMPOSTAZIONE LUCE LED

Scegliere se utilizzare la luce video LED dell'unità flash (se disponibile) come punto di luce o l'illuminatore ausiliario AF quando si scattano le foto.

Opzione	Ruolo della luce video LED per la fotografia di immagini fisse
CATCHLIGHT	Catchlight
AF ASSIST	Illuminatore ausiliario AF
AF ASSIST+CATCHLIGHT	Illuminatore ausiliario AF e catchlight
OFF	Nessuno

-  In alcuni casi, questa opzione è accessibile anche tramite il menu **IMPOSTAZ. FUNZIONE FLASH**.

IMPOSTAZIONE COMMANDER

Scegliere i gruppi quando si utilizza l'unità flash della fotocamera come commander per il controllo flash remoto wireless ottico Fujifilm. Questa opzione è disponibile quando la fotocamera viene utilizzata con unità clip-on che supportano il controllo flash wireless ottico Fujifilm.

Opzioni			
Gr A	Gr B	Gr C	OFF



In alcuni casi, questa opzione è accessibile anche tramite il menu **IMPOSTAZ. FUNZIONE FLASH.**

IMPOSTAZIONE CANALE

Scegliere il canale utilizzato per la comunicazione tra il commander e le unità flash remote. Canali separati possono essere utilizzati per diversi sistemi flash o per evitare interferenze quando più sistemi operano in stretta vicinanza.

Opzioni			
CH1	CH2	CH3	CH4

IMPOSTAZIONE FILMATO (Fotografia di immagini fisse)

Regolare le opzioni per i video ripresi durante la fotografia di immagini fisse utilizzando i pulsanti funzione ai quali è stato assegnato **RILASCIO REGISTR. FILM.**

Per visualizzare le impostazioni filmato, premere **MENU/OK** nel display di ripresa foto e selezionare la scheda  (**IMPOSTAZIONE FILMATO**).

 Le opzioni disponibili variano in base al modo ripresa selezionato.



MOD. FILMATO

Questa voce si trova anche nei menu video ( 158). Le modifiche qui si applicano anche alla voce nei menu video.

FORMATO FILE

Questa voce si trova anche nei menu video ( 159). Le modifiche qui si applicano anche alla voce nei menu video.

REG. ALTA VELOCITÀ FULL HD

Questa voce si trova anche nei menu video ( 160). Le modifiche qui si applicano anche alla voce nei menu video.

MOD. STABILIZZ. IMM.

Questa voce si trova anche nei menu video ( 164). Le modifiche qui si applicano anche alla voce nei menu video.

IMPOSTAZIONI AUDIO

Regolare le impostazioni relative all'audio per la registrazione di filmati.

REGOL. LIVELLO MIC INTERNO

Regolare il livello di registrazione del microfono incorporato.

Opzione	Descrizione
AUTO	La fotocamera regola automaticamente il livello di registrazione.
MANUALE	Regolare il livello di registrazione manualmente. Premere la leva di messa a fuoco verso destra per scegliere tra 25 livelli di registrazione.
OFF	Disattivare il microfono incorporato.

REGOL. LIVELLO MIC ESTERNO

Regolare il livello di registrazione dei microfoni esterni.

Opzione	Descrizione
AUTO	La fotocamera regola automaticamente il livello di registrazione.
MANUALE	Regolare il livello di registrazione manualmente. Premere la leva di messa a fuoco verso destra per scegliere tra 25 livelli di registrazione.
OFF	Disattivare la registrazione che utilizza microfoni esterni.

IMPOSTAZIONE JACK MICR.

Specificare il tipo di hardware collegato al jack per microfono.

Opzione	Descrizione
MICROF.	Scegliere questa opzione per la connessione diretta a un microfono esterno.
LINEA	Scegliere questa opzione per i dispositivi audio esterni collegati tramite uscita di linea.

LIMITATORE LIVELLO MIC

Riduce la distorsione causata da un ingresso che supera i limiti dei circuiti audio del microfono.

Opzioni	
ON	OFF

FILTRO VENTO

Scegliere se attivare la riduzione del rumore del vento durante la registrazione di filmati.

Opzioni	
ON	OFF

FILTRO TAGLIO BASSO

Scegliere se attivare il filtro taglia-basso, riducendo il rumore a bassa frequenza durante la registrazione di filmati.

Opzioni	
ON	OFF



VOLUME CUFFIE

Regolare il volume delle cuffie.

Opzione	Descrizione
0	Silenziare l'uscita verso le cuffie.
1—10	Scegliere un volume da 1 a 10.

MIC./SCATTO REM.

Specifica se il dispositivo collegato al connettore microfono/telecomando per lo scatto a dist. è un microfono o un telecomando per lo scatto a dist.

Opzioni	
 MIC.	 REMOTO

IMPOSTAZIONE FILMATO (Registrazione video)

Regolare le opzioni per i filmati ripresi con la ghiera drive ruotata su  (filmato).

Per visualizzare le opzioni per la registrazione di filmati, premere **MENU/OK** nel display di ripresa filmati e selezionare la scheda  (**IMPOSTAZIONE FILMATO**).

 Le opzioni disponibili variano in base al modo ripresa selezionato.



MOD. FILMATO

Prima di registrare filmati, scegliere la frequenza fotogrammi, il bit rate, le dimensioni del fotogramma e le proporzioni.

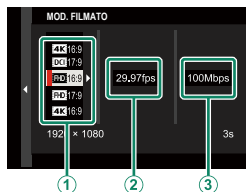

- 1 Nel menu di ripresa, selezionare  **IMPOSTAZIONE FILMATO**, quindi evidenziare **MOD. FILMATO** e premere **MENU/OK**.

- 2 Premere la leva di messa a fuoco verso l'alto o verso il basso per evidenziare la dimensione fotogrammi e le proporzioni desiderate (①) e premere la leva verso destra.
 - Scegliere **4K** 16:9 o **DCI** 17:9 per filmati 4K con rapporti aspetto da 16 o 17 a 9.
 - Scegliere **FHD** 16:9 o **FHD** 17:9 per filmati Full HD con rapporti aspetto da 16 o 17 a 9.
- 3 Premere la leva di messa a fuoco verso l'alto o verso il basso per evidenziare una frequenza fotogrammi (②) e premere la leva verso destra.

Opzioni					
23.98P	24P	25P	29.97P	50P	59.94P

- 4 Premere la leva di messa a fuoco verso l'alto o verso il basso per evidenziare un bit rate (③) e premere **MENU/OK**.

Opzioni		
50Mbps	100Mbps	200Mbps

 La scelta della frequenza fotogrammi e della velocità di trasmissione varia in base alla modalità filmato.

FORMATO FILE

Scegliere un formato filmato.

Opzione	Descrizione
MOV/H.264 LPCM	Alta qualità dell'immagine e del suono.
MP4/H.264 AAC	Un formato adatto per i filmati che verranno caricati sul web.

 I video vengono registrati sulla scheda di memoria a 8 bit 4:2:0 e inviati a HDMI a 10 bit 4:2:2.

REG. ALTA VELOCITÀ FULL HD

Registrare filmati Full HD ad alta frequenza fotogrammi. Filmati ad alta frequenza fotogrammi possono essere riprodotti a rallentatore, dando il tempo di visualizzare soggetti in movimento veloce o particolari troppo fugaci per l'occhio nudo. Selezionare **ON** per scegliere le velocità di registrazione e riproduzione separatamente.

Riproduzione

Opzioni					
23.98P	24P	25P	29.97P	50P	59.94P

Registrazione

Opzioni			
100P	120P	200P	240P



- I filmati ad alta velocità vengono registrati senza suono.
- La lunghezza massima di registrazione è di 6 minuti, ma varia con le impostazioni della fotocamera.
- La sequenza registrata sulla scheda di memoria è compressa con l'obiettivo di mantenere la quantità di dati registrata a 200 Mbps al secondo.
- Le opzioni disponibili per la velocità di riproduzione variano con l'opzione selezionata per la velocità di registrazione.

CORR. INGR. CROP FILMATO

Fissare il rapporto di ritaglio filmato a 1,29:1. Ciò semplifica l'abbinamento dei ritagli quando si riprendono filmati in formati diversi.

Opzioni	
ON	OFF









REGISTRAZIONE F-Log

Selezionare **ON** per registrare filmati utilizzando una curva di gamma morbida con un'estensione ampia adatta per una ulteriore elaborazione dopo la produzione. La sensibilità viene limitata a valori compresi tra ISO 640 e 12800.

Opzioni	
ON	OFF

USCITA FILMATO 4K





Scegliere la destinazione per filmati 4K ripresi mentre la fotocamera è collegata a un registratore o un altro dispositivo HDMI che supporta 4K.

Opzione	Descrizione
 SD 4K 	I filmati 4K sono registrati sulla scheda di memoria della fotocamera e messi in uscita al dispositivo HDMI in 4K.
 SD 4K  FHD	I filmati 4K sono registrati su una scheda di memoria della fotocamera in 4K e messi in uscita al dispositivo HDMI in Full HD.
 SD FHD 	I filmati 4K sono messi in uscita al dispositivo HDMI in 4K e registrati nella scheda di memoria della fotocamera in Full HD.
 SD 	I filmati 4K sono messi in uscita al dispositivo HDMI in 4K. La fotocamera non registra filmati 4K su una scheda di memoria.

 Questa opzione è disponibile solo quando **4K: 16:9** o **DCI: 17:9** è selezionato per **IMPOSTAZIONE FILMATO > MOD. FILMATO** nel menu di ripresa.

USCITA FILM FULL HD

Scegliere la destinazione per i filmati Full HD ripresi mentre la fotocamera è collegata a un dispositivo HDMI.

Opzione	Descrizione
 SD FHD 	I filmati Full HD sono messi in uscita al dispositivo HDMI e registrati nella scheda di memoria della fotocamera.
 SD 	I filmati Full HD non vengono registrati nella scheda di memoria della fotocamera ma sono messi in uscita al dispositivo HDMI.

 • Questa opzione è disponibile solo quando **FHD: 16:9** o **FHD: 17:9** è selezionato per **IMPOSTAZIONE FILMATO > MOD. FILMATO** nel menu di ripresa.

• Quando **OFF** è selezionato per **DISPLAY INFO USCITA HDMI**, i filmati verranno messi in uscita al dispositivo HDMI in formato 4:2:2 a 10 bit.



DISPLAY INFO USCITA HDMI

Se è selezionato **ON**, i dispositivi HDMI ai quali è collegata la fotocamera rifletteranno le informazioni nel display della fotocamera.

Opzioni	
ON	OFF

QUALITÀ STANDBY 4K HDMI

Scegliere se l'uscita ai dispositivi HDMI collegati cambia da 4K a Full HD durante lo standby.

Opzione	Descrizione
	L'uscita ai dispositivi HDMI continua a 4K durante lo standby.
	L'uscita ai dispositivi HDMI passa a Full HD durante lo standby, riducendo il consumo della batteria.

CONTROLLO REC HDMI

Scegliere se la fotocamera debba inviare segnali di avvio e arresto al dispositivo HDMI quando si preme il pulsante di scatto per avviare e arrestare la registrazione di filmati.

Opzioni	
ON	OFF



FOTOMETRIA

Le opzioni sono le stesse di quelle per la fotografia di immagini fisse, ma le impostazioni devono essere regolate separatamente ( 81).

 L'opzione di fotometria selezionata nei menu foto si applica ai video registrati utilizzando i pulsanti funzione ai quali è stato assegnato **RILASCIO REGISTR. FILM.**

MOD. STABILIZZ. IMM.

Abilitare o disabilitare la stabilizzazione dell'immagine.

Opzione	Descrizione
 CONTINUO	Stabilizzazione immagine attiva.
OFF	Stabilizzazione immagine disattivata;  appare sul display. Scegliere quando la fotocamera è innestata su un treppiedi o fissata in posizione in altro modo.

-  La stabilizzazione dell'immagine è disponibile solo con gli obiettivi compatibili.
- L'impostazione selezionata con l'interruttore di stabilizzazione dell'immagine obiettivo, se presente, ha la priorità sull'impostazione scelta con la modalità IS.
- Si noti che le vibrazioni o i suoni della fotocamera potrebbero essere percepiti quando la stabilizzazione dell'immagine diventa effettiva.



ISO

Regolare la sensibilità della fotocamera alla luce.

Opzione	Descrizione
H (25600)	Scegliere per circostanze speciali. Si noti che la gamma dinamica potrebbe essere ridotta e che le immagini potrebbero essere distorte.
160–12800	Regolare la sensibilità manualmente. Il valore selezionato viene visualizzato sul display.
AUTO	La sensibilità viene regolata automaticamente in risposta alle condizioni di ripresa.

IMPOSTAZIONE ZEBRA

Le alte luci che potrebbero essere sovraesposte sono rappresentati da strisce zebrate nel display della modalità filmato.

Opzione	Descrizione
ZEBRA DX	 Strisce inclinate a destra.
ZEBRA SX	 Strisce inclinate a sinistra.
OFF	Strisce disattivate.

LIVELLO ZEBRA

Scegliere la soglia di luminosità per il display delle strisce zebrate.

Opzioni										
50	55	60	65	70	75	80	85	90	95	100

CONTR. OTTIM. FILMATO

Selezionare **ON** per consentire la regolazione delle impostazioni filmato utilizzando solo le ghiera di comando e i comandi del touch-screen. Ciò potrebbe essere utile per evitare che i suoni dei controlli della fotocamera vengano registrati con i video ( 23).

Opzioni	
ON	OFF

SPIA DI REGISTRAZIONE

Scegliere la spia (indicatore o AF-assist) che si illumina durante la registrazione di filmati e se la spia lampeggia o rimane fissa.

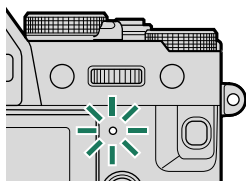

Spia di stato

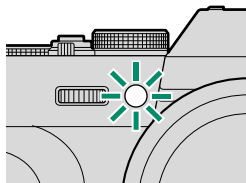

Spia illuminatore ausiliario AF

Opzione	Descrizione
ANT. DIS. POST.	La spia di stato si accende durante la registrazione di filmati.
ANT. DIS. POST.	La spia di stato lampeggia durante la registrazione di filmati.
ANT. POST.	Le spie di stato e AF-assist si accendono durante la registrazione di filmati.
ANT. POST. DIS.	La spia AF-assist si illumina durante la registrazione di filmati.
ANT. POST.	Le spie di stato e AF-assist lampeggiano durante la registrazione di filmati.
ANT. POST. DIS.	La spia AF-assist lampeggia durante la registrazione di filmati.
ANT. DIS. POST. DIS.	Le spie di stato e AF-assist rimangono disattivate durante la registrazione di filmati.

COMUNIC. WIRELESS

Questa voce si trova anche nei menu delle foto (151).

IMPOSTAZIONE QUALITÀ IMMAGINE (Registrazione video)

Regolare le impostazioni di qualità dell'immagine per i filmati.

Per visualizzare le impostazioni di qualità immagine, premere **MENU/OK** nel display di ripresa filmato e selezionare la scheda **IQ** (IMPOSTAZIONE QUALITÀ IMMAGINE).



Le opzioni disponibili variano in base al modo ripresa selezionato.

SIMUL. PELLICOLA

Le opzioni sono le stesse di quelle per la fotografia di immagini fisse, ma le impostazioni devono essere regolate separatamente (📖 106).

COLORE MONOCROMATICO





Le opzioni sono le stesse di quelle per la fotografia di immagini fisse, ma le impostazioni devono essere regolate separatamente (📖 108).



BIL. BIANCO

Le opzioni sono le stesse di quelle per la fotografia di immagini fisse, ma le impostazioni devono essere regolate separatamente (📖 109).

GAMMA DINAMICA

Scegliere una gamma dinamica per la registrazione di filmati.

Opzione	Descrizione
 100%	Vedere "GAMMA DINAMICA" ( 113).
 200%	
 400%	

-  **AUTO** (controllo automatico della gamma dinamica) non è disponibile durante la registrazione di filmati.
-  200% è disponibile a sensibilità da ISO 320 a ISO 12800,  400% a sensibilità da ISO 640 a 12800.
- L'opzione  **IMPOSTAZIONE FILMATO** >  **GAMMA DINAMICA** è disponibile quando **OFF** è selezionato per  **IMPOSTAZIONE FILMATO** > **REGISTRAZIONE F-Log**.

CURVA TONO

Le opzioni sono le stesse di quelle per la fotografia di immagini fisse, ma le impostazioni devono essere regolate separatamente ( 114).

COLORE

Le opzioni sono le stesse di quelle per la fotografia di immagini fisse, ma le impostazioni devono essere regolate separatamente ( 115).

NITIDEZZA

Le opzioni sono le stesse di quelle per la fotografia di immagini fisse, ma le impostazioni devono essere regolate separatamente ( 115).

NR SU ALTI ISO

Le opzioni sono le stesse di quelle per la fotografia di immagini fisse, ma le impostazioni devono essere regolate separatamente ( 115).

NR INTERFRAME

Selezionare **ON** per attivare la riduzione del rumore tra fotogrammi.

Opzioni	
ON	OFF







- La riduzione del rumore tra fotogrammi è disponibile solo quando frequenze fotogrammi di **29.97P** o più lente sono selezionate a una dimensione fotogrammi di **4K** o **DCI**.
- Potrebbero verificarsi "immagini fantasma" con soggetti in movimento o se la fotocamera viene spostata durante la ripresa.

CORR LUCE PERIF.

Selezionare **ON** per abilitare la correzione vignettatura durante la registrazione di filmati.

Opzioni	
ON	OFF

-  Se è selezionato **ON** quando un obiettivo che non trasmette dati alla fotocamera è collegato tramite un ADATTATORE DI MONTAGGIO M FUJIFILM (disponibile separatamente), l'illuminazione periferica verrà regolata in base all'opzione selezionata per  **IMPOSTAZIONE QUALITÀ IMMAGINE** >   **IMP. ADATTATORE** > **CORREZ. VIGNETTATURA** nel menu di ripresa ( 125).
- Selezionare **OFF** se si nota la presenza di righe nei filmati registrati utilizzando questa opzione.

IMP. ADATTATORE

Questa voce si trova anche nei menu delle foto ( 123). Le modifiche all'una si applicano all'altra.

IMPOSTAZIONE AF/MF (Registrazione video)

Regolare le impostazioni di messa a fuoco per i filmati.

Per visualizzare le impostazioni AF/MF, premere **MENU/OK** nel display di ripresa filmato e selezionare la scheda **AF/MF** (**IMPOSTAZIONE AF/MF**).



Le opzioni disponibili variano in base al modo ripresa selezionato.

AREA MESSA A FUOCO

Le opzioni sono le stesse di quelle per la fotografia di immagini fisse, ma le impostazioni devono essere regolate separatamente (69).

MODALITA' AF

Scegliere il modo in cui la fotocamera seleziona il punto di messa a fuoco per la registrazione di filmati.

Opzione	Descrizione
MULTI	La fotocamera seleziona automaticamente l'area messa a fuoco.
AREA	La fotocamera mette a fuoco il soggetto nell'area messa a fuoco selezionata.

IMPOST. PERSONALIZZ. AF-C

Selezionare le opzioni di tracciamento messa a fuoco durante la registrazione di filmati in modalità di messa a fuoco C.

SENSIBILITÀ TRACCIATURA

Scegliere per quanto tempo la fotocamera attende per attivare la messa a fuoco quando un oggetto entra nell'area messa a fuoco dietro o davanti al soggetto corrente. Vedere "SENSIBILITÀ TRACCIATURA" ( 128).

Opzioni

0	1	2	3	4
---	---	---	---	---



- Maggiore è il valore, più è lungo il tempo che la fotocamera impiega per mettere nuovamente a fuoco quando si tenta di cambiare soggetti.
- Minore è il valore, più è probabile che la fotocamera commuti la messa a fuoco dal soggetto ad altri oggetti nell'area messa a fuoco.

VELOCITÀ AF

Regolare la velocità di risposta dell'autofocus. Scegliere valori più alti per tempi di risposta più rapidi, valori più bassi per tempi di risposta più lenti.

Opzioni

-5	-4	-3	-2	-1	0	+1	+2	+3	+4	+5
----	----	----	----	----	---	----	----	----	----	----

LUCE ASSIST. AF

Questa voce si trova anche nei menu delle foto ( 132). Le modifiche all'una si applicano all'altra.

IMP. RICON. FACCIALE/OCCHI

Attivare o disattivare il rilevamento intelligente dei volti durante la registrazione di filmati.

Opzione	Descrizione
RICONOSCIMENTO FACCIALE ON	Vedere "IMP. RICON. FACCIALE/OCCHI" (📖 133).
OFF	Rilevamento intelligente dei volti e priorità occhi disattivati.

 Se il selettore modo di messa a fuoco viene ruotato su **S** quando **RICONOSCIMENTO FACCIALE ON** è selezionato per **IMPOSTAZIONE AF/MF > IMP. RICON. FACCIALE/OCCHI** durante la registrazione di filmati, la fotocamera passa automaticamente a **C** (AF continuo). Selezionando **M** (messa a fuoco manuale) quando **RICONOSCIMENTO FACCIALE ON** è selezionato per **IMP. RICON. FACCIALE/OCCHI** si disattiva il rilevamento intelligente dei volti.

ASSIST. MF

Scegliere il modo in cui viene visualizzata la messa a fuoco nel modo fuoco manuale.

Opzione	Descrizione
STANDARD	La messa a fuoco è visualizzata normalmente (il picco di messa a fuoco non è disponibile).
EVIDENZ. FOCUS PEAK	La fotocamera accentua i contorni ad alto contrasto. Scegliere un colore e un livello di picco.

CONTROLLO FUOCO

Le opzioni sono le stesse di quelle per la fotografia di immagini fisse, ma le impostazioni devono essere regolate separatamente ( 136).

IMPOST. AF ISTANTANEA

Questa voce si trova anche nei menu delle foto ( 137). Le modifiche all'una si applicano all'altra.

SCALA PROFONDITÀ DI CAMPO





Questa voce si trova anche nei menu delle foto ( 137). Le modifiche all'una si applicano all'altra.

LIMITATORE INTERVALLO AF

Questa voce si trova anche nei menu delle foto ( 138). Le modifiche all'una si applicano all'altra.

MODALITÀ TOUCH SCREEN

Scegliere le operazioni di ripresa eseguite utilizzando i comandi touch.

Modalità	Descrizione
 TOUCH SHOOTING	<p>Invece di premere il pulsante di scatto, è possibile toccare il soggetto nel display per mettere a fuoco e avviare la registrazione. Durante la registrazione, è possibile toccare il display per mettere a fuoco come descritto di seguito. <i>Per terminare la registrazione, premere il pulsante di scatto.</i></p>
 AF	<p>Toccare il display per mettere a fuoco la fotocamera sul punto selezionato. <i>Utilizzare il pulsante di scatto per avviare e arrestare la registrazione.</i></p> <ul style="list-style-type: none"> • Nel modo di messa a fuoco S (AF-S), è possibile mettere nuovamente a fuoco in qualsiasi momento toccando il soggetto nel display. • Nel modo di messa a fuoco C (AF-C), la fotocamera regola continuamente la messa a fuoco per le variazioni nella distanza dal soggetto nel punto selezionato toccando il display. • Quando si riprendono filmati nel modo di messa a fuoco M (MF), è possibile toccare il display prima che la registrazione inizi per mettere a fuoco sul punto selezionato usando AF istantaneo, quindi toccare il display durante la registrazione per posizionare il punto di messa a fuoco.
 AREA	<p>Toccare per posizionare l'area di messa a fuoco. <i>Utilizzare il pulsante di scatto per avviare e arrestare la registrazione.</i></p> <ul style="list-style-type: none"> • Nel modo di messa a fuoco S (AF-S), è possibile riposizionare l'area di messa a fuoco in qualsiasi momento toccando il soggetto nel display. Per mettere a fuoco, utilizzare il pulsante al quale è stato assegnato AF-ON. • Nel modo di messa a fuoco C (AF-C), la fotocamera regola continuamente la messa a fuoco per le variazioni nella distanza dal soggetto nel punto selezionato toccando il display. • Nel modo di messa a fuoco manuale (MF), è possibile toccare il display per posizionare l'area di messa a fuoco sopra il soggetto.
 OFF	<p>Comandi touch disattivati.</p>



- Per disattivare i comandi touch e nascondere l'indicatore modalità touch screen, selezionare **OFF** per **IMPOSTAZIONI PULSANTI/GHIERE > IMPOSTAZIONE TOUCH SCREEN > IMPOSTAZ. TOUCHSCREEN**.
- Questa voce si trova anche nei menu delle foto (📖 139). Le modifiche all'una si applicano all'altra.

Comandi touch per lo zoom di messa a fuoco

Diversi comandi touch vengono utilizzati durante lo zoom di messa a fuoco (controllo della messa a fuoco attivato).

Area centrale

Toccando il centro del display vengono eseguite le seguenti operazioni.

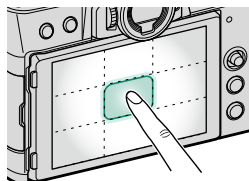

Modalità touch screen	Operazione eseguita
TOUCH SHOOTING	AF-S: AF
	MF: AF Istantaneo
AF	AF-S: AF
	MF: AF Istantaneo
AREA	AF-S: AF
	MF: AF Istantaneo
OFF	AF-S/MF: OFF

Altre aree

Toccando altre aree si scorre semplicemente il display, sia durante la fotografia di immagini fisse sia durante la registrazione di filmati, e indipendentemente dall'opzione selezionata per la modalità touch screen.

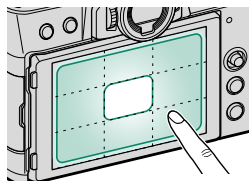

BLOCCO CONTR.MESSA A FUOCO

Scegliere se lo zoom di messa a fuoco rimane attivo quando inizia la registrazione del filmato.

Opzioni	
ON	OFF

IMPOSTAZIONI AUDIO (Registrazione video)

Regolare le impostazioni per l'audio registrato durante le riprese di filmati.

Per visualizzare le impostazioni audio, premere **MENU/OK** nel display di ripresa filmati e selezionare la scheda **IMPOSTAZIONI AUDIO**.



REGOL. LIVELLO MIC INTERNO

Regolare il livello di registrazione del microfono incorporato.

Opzione	Descrizione
AUTO	La fotocamera regola automaticamente il livello di registrazione.
MANUALE	Regolare il livello di registrazione manualmente. Premere la leva di messa a fuoco verso destra per scegliere tra 25 livelli di registrazione.
OFF	Disattivare il microfono incorporato.

REGOL. LIVELLO MIC ESTERNO

Regolare il livello di registrazione dei microfoni esterni.

Opzione	Descrizione
AUTO	La fotocamera regola automaticamente il livello di registrazione.
MANUALE	Regolare il livello di registrazione manualmente. Premere la leva di messa a fuoco verso destra per scegliere tra 25 livelli di registrazione.
OFF	Disattivare la registrazione che utilizza microfoni esterni.

IMPOSTAZIONE JACK MICR.

Specificare il tipo di hardware collegato al jack per microfono.

Opzione	Descrizione
MICROF.	Scegliere questa opzione per la connessione diretta a un microfono esterno.
LINEA	Scegliere questa opzione per i dispositivi audio esterni collegati tramite uscita di linea.

LIMITATORE LIVELLO MIC

Riduce la distorsione causata da un ingresso che supera i limiti dei circuiti audio del microfono.

Opzioni	
ON	OFF

F. ANTIVENTO

Scegliere se attivare la riduzione del rumore del vento durante la registrazione di filmati.

Opzioni	
ON	OFF

FILTRO LOW CUT

Scegliere se attivare il filtro taglia-basso, riducendo il rumore a bassa frequenza durante la registrazione di filmati.

Opzioni	
ON	OFF

VOLUME CUFFIE

Regolare il volume delle cuffie.

Opzione	Descrizione
0	Silenziare l'uscita verso le cuffie.
1—10	Scegliere un volume da 1 a 10.

MIC./SCATTO REM.

Specifica se il dispositivo collegato al connettore microfono/telecomando per lo scatto a dist. è un microfono o un telecomando per lo scatto a dist.

Opzioni **MIC.** **REMOTO**

IMPOSTAZIONI CODICE ORARIO (Registrazione video)

Regolare le impostazioni di visualizzazione del codice temporale (ore, minuti, secondi e il numero di fotogramma) per la registrazione di filmati.

Per visualizzare le impostazioni codice orario, premere **MENU/OK** nel display di ripresa filmati e selezionare la scheda **TC** (IMPOSTAZIONI CODICE ORARIO).



INDICATORE CODICE ORARIO

Selezionare **ON** per visualizzare i codici temporali durante la registrazione e la riproduzione di filmati.

Opzioni	
ON	OFF

IMPOSTAZIONI ORA DI INIZIO

Scegliere l'ora di avvio del codice temporale.

Opzione	Descrizione
INGRESSO MANUALE	Evidenziare questa opzione e premere la leva di messa a fuoco verso destra per scegliere un'ora di avvio manualmente.
ORA ATTUALE	Impostare l'ora di avvio sull'ora corrente.
RIPRISTINA	Impostare l'ora di avvio su 00:00:00.

IMPOSTAZIONI CONTEGGIO

Scegliere se il tempo viene segnato in modo continuo o solo durante la registrazione di filmati.

Opzione	Descrizione
ES. REG.	Il tempo è segnato solo durante la registrazione di filmati.
ES. LIB.	Il tempo è segnato in modo continuo.

DROP FRAME

A frequenze fotogrammi di **59.94P** e **29.97P**, si sviluppa gradualmente una discrepanza tra il codice temporale (misurato in secondi) e il tempo di registrazione effettivo (misurato in frazioni di un secondo). Scegliere se la fotocamera debba scartare fotogrammi come necessario per far corrispondere il tempo di registrazione con il codice temporale.

Opzione	Descrizione
ON	La fotocamera scarta fotogrammi secondo necessità per mantenere una rigorosa corrispondenza fra il codice temporale e il tempo di registrazione effettivo.
OFF	I fotogrammi non vengono scartati.

- Il display del codice temporale varia a seconda dell'opzione selezionata.



- La selezione di una frequenza fotogrammi di **23.98P** disattiva lo scarto dei fotogrammi.

USCITA CODICE ORARIO HDMI

Scegliere se i codici temporali vengono emessi a dispositivi HDMI.

Opzioni	
ON	OFF

Riproduzione e il menu riproduzione

7

Il display di riproduzione

In questa sezione sono elencati gli indicatori che potrebbero essere visualizzati durante la riproduzione.

! A scopo illustrativo, i display vengono visualizzati con tutti gli indicatori accesi.

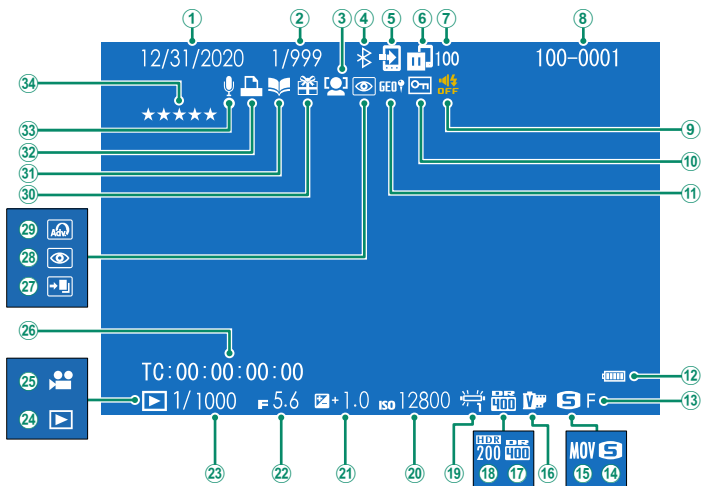

① Data e ora.....	37, 39, 211	⑱ HDR.....	142
② Display numero di foto		⑲ Bil. bianco.....	109
③ Indicatore rilevamento volti	133	⑳ Sensibilità.....	79
④ ON/OFF Bluetooth.....	239	㉑ Compensazione dell'esposizione	77
⑤ Ordine trasf immagine.....	201	㉒ Diaframma.....	54, 59, 60
⑥ Stato di trasferimento di immagini....	239, 282	㉓ Tempo di posa.....	54, 56, 60
⑦ Numero di fotogrammi selezionati per il caricamento.....	201	㉔ Indicatore modalità riproduzione.....	44
⑧ Numero foto.....	236	㉕ Icona del filmato.....	51
⑨ Indicatore suono e flash	213	㉖ Codice temporale.....	181
⑩ Immagine protetta.....	196	㉗ Immagine HDR.....	142
⑪ Dati località.....	244, 283	㉘ Indicatore rimozione occhi rossi.....	152, 198
⑫ Livello batteria.....	36	㉙ Filtro.....	96
⑬ Qualità imm.....	105	⑳ Immagine regalo.....	44
⑭ Dimensioni imm.....	104	㉑ Indicatore assist. per album	203
⑮ Formato pellicola.....	159	㉒ Indicatore di stampa DPOF.....	205
⑯ Simulazione film.....	106	㉓ Memo vocale	199
⑰ Gamma dinamica.....	113	㉔ Valutazione	200

Il pulsante DISP/BACK

Il pulsante **DISP/BACK** controlla la visualizzazione degli indicatori durante la riproduzione.

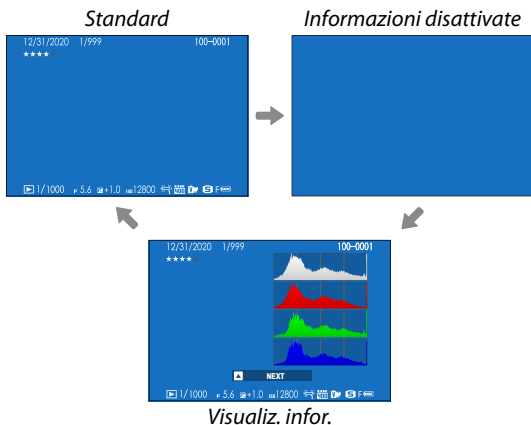
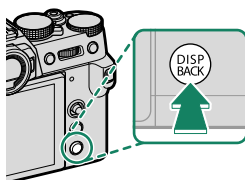

Visualizzazione di informazioni sulle immagini

Il display informazioni sulle foto cambia ogni volta che la leva di messa a fuoco viene premuta verso l'alto.

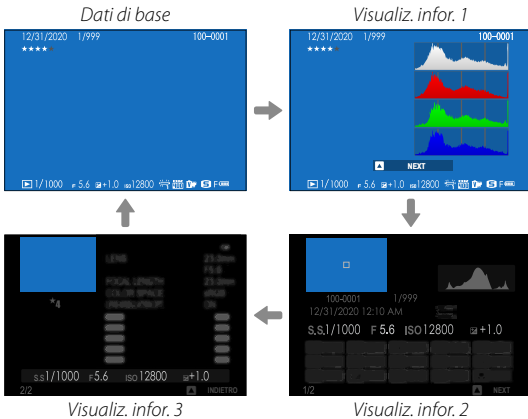
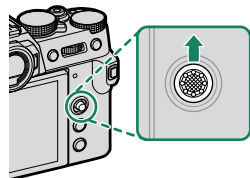

Ingrandimento del punto di messa a fuoco

Premere il centro della ghiera di comando posteriore per ingrandire il punto di messa a fuoco. Premere nuovamente per tornare alla riproduzione a pieno formato.

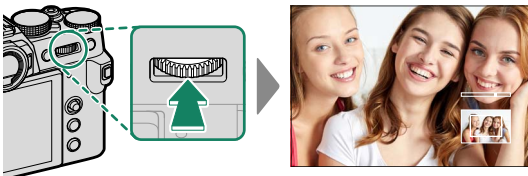

Visualizzazione delle immagini

Leggere questa sezione per informazioni relative allo zoom in riproduzione e alla riproduzione di più foto.

Utilizzare la ghiera di comando posteriore per passare dalla riproduzione a pieno formato allo zoom in riproduzione o alla riproduzione di più foto.

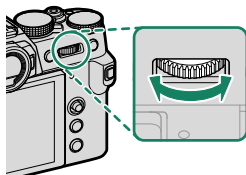

Riproduzione a pieno formato



Riproduzione di più foto



Vista a nove foto



Vista a cento foto

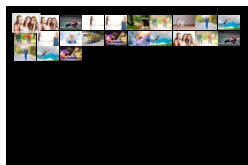

Zoom in riproduzione



Zoom medio

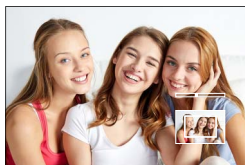

Zoom massimo



Zoom in riproduzione

Ruotare la ghiera di comando posteriore a destra per ingrandire la foto corrente, a sinistra per ridurla. Per uscire dallo zoom, premere **DISP/BACK**, **MENU/OK** o il centro della ghiera di comando posteriore.

- Il rapporto di zoom massimo varia a seconda dell'opzione selezionata per **IMPOSTAZIONE QUALITÀ IMMAGINE > DIMENSIONI IMM.**
- Lo zoom in riproduzione non è disponibile per copie tagliate o ridimensionate salvate alla dimensione di **640**.

Scorrere

Quando l'immagine viene ingrandita, è possibile utilizzare la leva di messa a fuoco per visualizzare le aree dell'immagine non visibili correntemente sul display.



Finestra di navigazione

Riproduzione di più foto

Per modificare il numero di immagini visualizzate, ruotare la ghiera di comando posteriore verso sinistra quando viene visualizzata un'immagine a pieno formato.

- Utilizzare la leva di messa a fuoco per evidenziare immagini e premere **MENU/OK** per visualizzare l'immagine evidenziata a schermo intero.
- Durante le visualizzazioni di nove e cento immagini, premere la leva di messa a fuoco verso l'alto o verso il basso per visualizzare altre immagini.

Il menu riproduzione

Regolare le impostazioni di riproduzione.

Il menu riproduzione viene visualizzato quando si preme **MENU/OK** in modalità di riproduzione.



CONVERSIONE RAW

Anche se non si dispone di un computer, è possibile utilizzare la fotocamera per modificare le immagini RAW e salvarle in altri formati.

Salvataggio di immagini RAW in un altro formato

- 1 Visualizzare un'immagine RAW.
- 2 Evidenziare **CONVERSIONE RAW** nel menu di riproduzione.
- 3 Premere **MENU/OK**.
Verrà visualizzato un elenco di impostazioni.



- 4 Premere la leva di messa a fuoco verso l'alto o verso il basso per evidenziare un'impostazione.
- 5 Premere la leva di messa a fuoco a destra per visualizzare le opzioni.

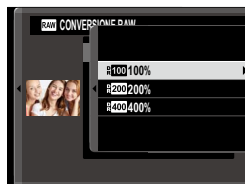

- 6 Premere la leva di messa a fuoco verso l'alto o verso il basso per evidenziare l'opzione desiderata.
- 7 Premere **MENU/OK** per selezionare l'opzione evidenziata. L'elenco delle impostazioni mostrato nel passaggio 3 viene visualizzato. Ripetere i passaggi da 4 a 7 per regolare ulteriori impostazioni.
- 8 Premere il pulsante **Q**.
Verrà visualizzata un'anteprima della copia.
- 9 Premere **MENU/OK**.
La copia sarà salvata.



Le opzioni di conversione RAW possono anche essere visualizzate premendo il pulsante **Q** quando sono visualizzate immagini RAW durante la riproduzione.

Le impostazioni che possono essere regolate durante la conversione delle immagini da RAW a un altro formato sono:

Impostazione	Descrizione
RIFL. COND. SCATTO	Creare una copia utilizzando le impostazioni attive al momento dello scatto della foto.
DIMENSIONI IMM.	Scegliere una dimensione dell'immagine.
QUALITÀ IMM.	Regolare la qualità dell'immagine.
ELABORAZ. PUSH/PULL	Regolare l'esposizione.
GAMMA DINAMICA	Aumentare i dettagli nelle zone di alte luci per un contrasto naturale.
PRIORITÀ GAMMA D	Ridurre la perdita di dettagli nelle zone di alte luci e ombre per risultati naturali quando si fotografano scene ad alto contrasto.
SIMULAZIONE PELLICOLA	Simulare gli effetti di diversi tipi di pellicola.
COLORE MONOCROMATICO	Scegliere una tinta monocromatica per le foto scattate utilizzando SIMUL. PELLICOLA >  ACROS e  MONOCHROME .
EFFETTO GRANA	Aggiungere un effetto sabbia alla pellicola.
EFFETTO CROMI	Aumentare la gamma di toni disponibili per il rendering di colori che tendono ad essere molto saturi, come rossi, gialli e verdi.
COLORE CROMO FX BLUE	Aumentare la gamma di toni disponibili per il rendering dei blu.
BIL. BIANCO	Regolare il bilanciamento del bianco.
SPOST. BIL. BIANCO	Regolare finemente il bilanciamento del bianco.
CURVA TONO	Regolare le alte luci e le ombre.
COLORE	Regolare la densità di colore.
NITIDEZZA	Rendere i contorni più nitidi o più morbidi.
NR SU ALTI ISO	Elaborare la copia per ridurre la macchiettatura.
CHIAREZZA	Aumentare la definizione.
OTTIM. MODUL. OB.	Migliorare la definizione regolando per la diffrazione e la lieve perdita di messa a fuoco sul bordo dell'obiettivo.
SPAZIO COLORE	Scegliere lo spazio colore usato per la riproduzione del colore.
HDR	Ridurre la perdita di dettagli in alte luci e ombre.



Alcune impostazioni potrebbero non essere disponibili in base alle opzioni scelte al momento dello scatto dell'immagine.

CANCELLA

Eliminare singole immagini, immagini multiple selezionate o tutte le immagini.

 Immagini eliminate non possono essere recuperate. Proteggere le immagini importanti o copiarle su un computer o su un altro dispositivo di memorizzazione prima di procedere.

Opzione	Descrizione
FOTO	Eliminare le immagini una alla volta.
IMMAGINI SELEZ.	Eliminare più immagini selezionate.
TUTTE LE FOTO	Eliminare tutte le immagini non protette.

FOTO

- 1 Selezionare **FOTO** per **CANCELLA** nel menu riproduzione.
- 2 Premere la leva di messa a fuoco verso sinistra o verso destra per scorrere tra le immagini e premere **MENU/OK** per eliminare.

-  • Non viene visualizzata una finestra di conferma prima che le immagini vengano eliminate; assicurarsi che sia selezionata l'immagine corretta prima di premere **MENU/OK**.
- Ulteriori immagini possono essere eliminate premendo **MENU/OK**. Premere la leva di messa a fuoco verso sinistra o verso destra per scorrere le immagini e premere **MENU/OK** per eliminare.

IMMAGINI SELEZ.

- 1 Selezionare **IMMAGINI SELEZ.** per **CANCELLA** nel menu riproduzione.
- 2 Evidenziare le immagini e premere **MENU/OK** per selezionare.
 - Le immagini selezionate sono indicate da segni di spunta (☑).
 - Per deselezionare un'immagine evidenziata, premere di nuovo **MENU/OK**.
- 3 Al termine dell'operazione, premere **DISP/BACK** per visualizzare una finestra di dialogo di conferma.
- 4 Evidenziare **OK** e premere **MENU/OK** per eliminare le immagini selezionate.



Le immagini in album o ordini di stampa sono indicate da **I**.

TUTTE LE FOTO

- 1 Selezionare **TUTTE LE FOTO** per **CANCELLA** nel menu riproduzione.
- 2 Viene visualizzata una finestra di conferma; evidenziare **OK** e premere **MENU/OK** per eliminare tutte le immagini non protette.



- Premendo **DISP/BACK** si annulla l'eliminazione; si noti che le immagini eliminate prima della pressione del pulsante non possono essere recuperate.
- Se viene visualizzato un messaggio in cui è indicato che le immagini selezionate sono parte di un ordine di stampa DPOF, premere **MENU/OK** per eliminare le immagini.

TAGLIO

Creare una copia ritagliata dell'immagine corrente.

- 1 Visualizzare l'immagine desiderata.
- 2 Selezionare **TAGLIO** nel menu riproduzione.
- 3 Usare la ghiera di comando posteriore per ingrandire e ridurre l'immagine e premere la leva di messa a fuoco verso l'alto, il basso, sinistra o destra per far scorrere l'immagine fino a visualizzare la porzione desiderata.
- 4 Premere **MENU/OK** per visualizzare una finestra di conferma.
- 5 Premere nuovamente **MENU/OK** per salvare la copia tagliata in un file separato.



- Più alto è il rapporto di zoom, minore sarà il numero di pixel nella copia ritagliata.
- Se la dimensione della copia finale sarà **640**, **SI** verrà visualizzato in giallo.
- Tutte le copie hanno un rapporto aspetto di 3:2.

RIDIMENSIONA

Creare una copia di dimensioni ridotte della foto corrente.

- 1 Visualizzare l'immagine desiderata.
- 2 Selezionare **RIDIMENSIONA** nel menu riproduzione.
- 3 Evidenziare una dimensione e premere **MENU/OK** per visualizzare una finestra di dialogo di conferma.
- 4 Premere nuovamente **MENU/OK** per salvare la copia ridimensionata in un file separato.





Le dimensioni disponibili variano con la dimensione dell'immagine originale.

PROTEGGI

Proteggere le immagini dall'eliminazione accidentale. Evidenziare una delle seguenti opzioni e premere **MENU/OK**.

Opzione	Descrizione
FOTO	Proteggere le immagini selezionate. Premere la leva di messa a fuoco verso sinistra o verso destra per visualizzare le immagini e premere MENU/OK per selezionare o deselezionare. Premere DISP/BACK al termine dell'operazione.
IMPOSTA TUTTO	Proteggere tutte le immagini.
RESETTA TUTTO	Rimuovere la protezione da tutte le immagini.

 Le immagini protette saranno eliminate quando la scheda di memoria viene formattata.

 La protezione delle immagini attualmente selezionate per il caricamento su smartphone o tablet accoppiati rimuove la marcatura del caricamento.

RUOTA IMMAGINE

Ruotare le immagini.

- 1 Selezionare **ON** per  **IMPOSTAZ SCHERMO > ROT. AUTO PLAYBACK**.
- 2 Visualizzare l'immagine desiderata.
- 3 Selezionare **RUOTA IMMAGINE** nel menu riproduzione.
- 4 Premere la leva di messa a fuoco verso il basso per ruotare l'immagine di 90° in senso orario e verso l'alto per ruotarla di 90° in senso antiorario.
- 5 Premere **MENU/OK**. L'immagine verrà visualizzata automaticamente nell'orientamento selezionato ogni volta che è riprodotta sulla fotocamera.



- Le immagini protette non possono essere ruotate. Rimuovere la protezione prima di ruotare le immagini.
- La fotocamera potrebbe non essere in grado di ruotare le immagini create con altri dispositivi. Le immagini ruotate sulla fotocamera non vengono ruotate quando si visualizzano su un computer o su un'altra fotocamera.
- Le immagini scattate con  **IMPOSTAZ SCHERMO > ROT. AUTO PLAYBACK** vengono visualizzate automaticamente nell'orientamento corretto durante la riproduzione.

RIMOZ. OCCHI ROSSI

Rimuovere l'effetto occhi rossi dai ritratti. La fotocamera analizza l'immagine; se viene rilevato l'effetto occhi rossi, l'immagine sarà elaborata per creare una copia con l'effetto occhi rossi ridotto.

- 1 Visualizzare l'immagine desiderata.
- 2 Selezionare **RIMOZ. OCCHI ROSSI** nel menu riproduzione.
- 3 Premere **MENU/OK**.



- I risultati variano a seconda della scena e del successo della fotocamera nel rilevare i volti.
- La quantità di tempo necessario per elaborare l'immagine varia in base al numero di volti rilevati.
- Non è possibile rimuovere l'effetto occhi rossi dalle immagini che sono già state elaborate utilizzando la rimozione occhi rossi, le quali sono indicate da un'icona  durante la riproduzione.
- La rimozione occhi rossi non può essere eseguita su immagini RAW.

IMPOSTAZIONE MEMO VOCALE

Aggiungere un promemoria vocale alla foto corrente.

- 1 Selezionare **ON** per **IMPOSTAZIONE MEMO VOCALE** nel menu riproduzione.
- 2 Visualizzare una foto alla quale si desidera aggiungere un promemoria vocale.
- 3 Premere e tenere premuto il centro della ghiera di comando anteriore per registrare il promemoria. La registrazione termina dopo 30 sec. o quando si rilascia la manopola.



- Il nuovo promemoria verrà registrato sopra qualsiasi promemoria esistente.
- Non è possibile aggiungere promemoria vocali alle immagini protette.
- L'eliminazione dell'immagine elimina anche il promemoria.

Riproduzione di promemoria vocali

Le immagini con promemoria vocali sono indicate da icone  durante la riproduzione.

- Per riprodurre un promemoria, selezionare la foto e premere il centro della ghiera di comando anteriore.
- Una barra di avanzamento viene visualizzata mentre il promemoria viene riprodotto.
- Il volume può essere regolato premendo **MENU/OK** per mettere in pausa la riproduzione e poi premendo la leva di messa a fuoco verso l'alto o verso il basso per regolare il volume. Premere **MENU/OK** nuovamente per riprendere la riproduzione. È inoltre possibile regolare il volume utilizzando  **IMPOSTAZ SUONI > VOLUME PLAY**.

VALUTAZIONE

Valutare le foto usando le stelle.

- 1 Selezionare **VALUTAZIONE** nel menu riproduzione.
- 2 Ruotare la ghiera di comando anteriore per scegliere un'immagine e la ghiera di comando posteriore per scegliere una valutazione da 0 a 5 stelle ("★").



- La leva di messa a fuoco può essere utilizzata al posto della ghiera di comando anteriore per scegliere un'immagine.
- La finestra di dialogo di valutazione può essere visualizzata anche premendo il pulsante **AE-L** in riproduzione foto singola, nove foto o cento foto.
- Utilizzare i comandi touch per ingrandire o ridurre.
- Le valutazioni non possono essere applicate a:
 - Immagini protette
 - Filmati
 - Immagini "regalo" (immagini scattate con altre fotocamere)

ORDINE TRASF IMMAGINE

Selezionare le foto per il caricamento su uno smartphone o tablet accoppiato.

- 1 Selezionare **ORDINE TRASF IMMAGINE > SELEZIONARE FOTOGRAMMI** nel menu di riproduzione.
- 2 Evidenziare le immagini e premere **MENU/OK** per selezionare o deselegionare. Ripetere finché tutte le foto desiderate sono state selezionate.
- 3 Premere **DISP/BACK** per tornare alla riproduzione.

 Se **ON** è selezionato sia per **IMPOST. CONNESS > IMPOSTAZIONI Bluetooth > ON/OFF Bluetooth** sia per **TRASF AUT IMMAGINE**, il caricamento inizierà subito dopo essere tornati alla riproduzione o subito dopo aver spento la fotocamera.

-  • Gli ordini di trasferimento immagine possono contenere un massimo di 999 immagini.
- Quanto segue non può essere selezionato per il caricamento:
 - Immagini protette
 - Filmati
 - Immagini RAW
 - Immagini "regalo" (immagini scattate con altre fotocamere)
 - Se **ABBINAM/ORD. TRASF.** è selezionato per **IMPOST. CONNESS > IMPOSTAZ. GENERALI > IMPOSTAZIONE PULSANTI**, la finestra di dialogo **ORDINE TRASF IMMAGINE** può essere visualizzata premendo il pulsante **Fn1**.
 - Per rimuovere il contrassegno di caricamento da tutte le immagini nell'ordine attuale, selezionare **ORDINE TRASF IMMAGINE > REIMPOSTARE ORDINE**.
 - Se **ON** è selezionato per **IMPOST. CONNESS > IMPOSTAZIONI Bluetooth > TRASF AUT IMMAGINE**, le foto saranno automaticamente contrassegnate per il caricamento al momento dello scatto.

COMUNIC. WIRELESS

Collegare agli smartphone che eseguono la versione più recente dell'app FUJIFILM Camera Remote. Lo smartphone può quindi essere utilizzato per:

- Controllare la fotocamera e scattare foto in remoto
- Ricevere le foto caricate dalla fotocamera
- Sfogliare le immagini sulla fotocamera e scaricare foto selezionate
- Caricare i dati posizione sulla fotocamera



• Per scaricamento di software e altre informazioni, visitare:

http://app.fujifilm-dsc.com/en/camera_remote/

- Se **COMUNIC. WIRELESS** è selezionato per **IMPOST. CONNESS > IMPOSTAZ. GENERALI > IMPOSTAZIONE PULSANTI**, è possibile connettersi allo smartphone premendo il pulsante **Fn1**.

RIPROD. AUT. IMM.

Visualizzare le immagini in una presentazione automatica. Premere **MENU/OK** per avviare e premere la leva di messa a fuoco verso destra o verso sinistra per saltare avanti o indietro. Premere **DISP/BACK** in qualsiasi momento durante la presentazione per visualizzare la Guida su schermo. È possibile terminare la presentazione in qualsiasi momento premendo **MENU/OK**.



La fotocamera non si spegnerà automaticamente durante una presentazione.

ASSIST. PER ALBUM

Creare album delle foto preferite.

Creazione di un album

- 1 Selezionare **NUOVO ALBUM** per  **MENU RIPRODUZIONE** > **ASSIST. PER ALBUM**.
- 2 Far scorrere le immagini e premere la leva di messa a fuoco verso l'alto per selezionare o deselezionare. Premere **MENU/OK** per uscire quando l'album è completo.
 -  • Per gli album non possono essere selezionati né foto **640** o più piccole, né filmati.
 - La prima immagine selezionata diventa la copertina. È possibile selezionare un'immagine diversa in qualsiasi momento.
- 3 Evidenziare **ALBUM COMPLETO** e premere **MENU/OK** (per selezionare tutte le foto per l'album, scegliere **SELEZIONA TUTTO**). Il nuovo album sarà aggiunto alla lista nel menu dell'assistenza per album.
 -  • Gli album possono contenere fino a 300 immagini.
 - Gli album che non contengono foto vengono cancellati automaticamente.

Visualizzazione di album

Evidenziare un album nel menu di assistenza album e premere **MENU/OK** per visualizzare l'album, quindi premere la leva di messa a fuoco verso sinistra o verso destra per far scorrere le immagini.

Modifica e cancellazione di album

Visualizzare l'album e premere **MENU/OK**. Vengono visualizzate le seguenti opzioni; selezionare l'opzione desiderata e seguire le istruzioni a schermo.

- **MODIFICA**: modificare l'album come descritto in "Creazione di un album".
- **ELIMINA**: eliminare l'album.

SALVAT. AUTOM. PC

Caricare le immagini dalla fotocamera a un computer che esegue la versione più recente di FUJIFILM PC AutoSave (si noti che è necessario prima installare il software e configurare il computer come destinazione per le immagini copiate dalla fotocamera).



Per scaricamento di software e altre informazioni, visitare:
http://app.fujifilm-dsc.com/en/pc_autosave/

ORD. STAMPA (DPOF)

Creare un "ordine di stampa" digitale per le stampanti compatibili con DPOF.

- 1 Selezionare **MENU RIPRODUZIONE > ORD. STAMPA (DPOF)**.
- 2 Selezionare **CON DATA** per stampare la data di registrazione sulle immagini, **SENZA DATA** per stampare le immagini senza le date o **RESETTA TUTTO** per rimuovere tutte le immagini dall'ordine di stampa prima di procedere.
- 3 Visualizzare un'immagine che si desidera includere nell'ordine di stampa o rimuovere da questo.
- 4 Premere la leva di messa a fuoco verso l'alto o verso il basso per scegliere il numero di copie (fino a 99).

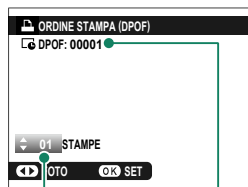

Numero totale
di stampe
Numero di copie

- Per rimuovere un'immagine dall'ordine di stampa, premere la leva di messa a fuoco verso il basso finché il numero di copie è 0.
- Ripetere i passaggi 3-4 per completare l'ordine di stampa.

- 5 Il numero totale di stampe è visualizzato sul monitor. Premere **MENU/OK** per uscire.

- Le immagini nell'ordine di stampa corrente sono indicate da un'icona durante la riproduzione.
- Gli ordini di stampa possono contenere un massimo di 999 immagini da una singola scheda di memoria.
- Se viene inserita una scheda di memoria contenente un ordine di stampa creato da un'altra fotocamera, sarà necessario cancellare l'ordine prima di creare come descritto sopra.

instax STAMPA CON STAMP

Per stampare le immagini su stampanti instax SHARE Fujifilm opzionali, selezionare prima **IMPOST. CONNESS** > **instax IMP. COLL.STAMP.** e inserire il nome della stampante instax SHARE (SSID) e la password, quindi seguire i passaggi di seguito.

- 1 Accendere la stampante.
- 2 Selezionare **MENU RIPRODUZIONE** > **instax STAMPA CON STAMP**. La fotocamera si collegherà alla stampante.
- 3 Utilizzare la leva di messa a fuoco per visualizzare l'immagine che si desidera stampare, quindi premere **MENU/OK**. L'immagine verrà inviata alla stampante e verrà avviata la stampa.



- Le immagini scattate con altre fotocamere non possono essere stampate.
- L'area di stampa è più piccola dell'area visibile nel monitor LCD.
- I display potrebbero variare a seconda della stampante connessa.

RAPPORTO ASPETTO

Scegliere il rapporto aspetto utilizzato per la visualizzazione di immagini fisse su dispositivi ad alta definizione (HD) (questa opzione è disponibile solo quando è collegato un cavo HDMI).

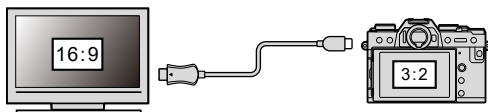

Opzioni	
16:9	3:2

-  Scegliere **16:9** per visualizzare le foto con un rapporto aspetto di **16:9** a pieno formato. Le immagini verranno visualizzate a pieno formato con le parti superiori e inferiori ritagliate.

I menu di impostazione

8

IMPOSTAZIONE UTENTE

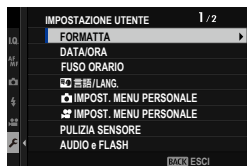

Regolare le impostazioni di base della fotocamera.

Per accedere alle impostazioni di base della fotocamera, premere **MENU/OK**, selezionare la scheda  (**SET UP**) e scegliere **IMPOSTAZIONE UTENTE**.



FORMATTA



Per formattare una scheda di memoria:

- 1 Selezionare  **IMPOSTAZIONE UTENTE** > **FORMATTA** nella scheda  (**SET UP**).
- 2 Verrà visualizzata una finestra di conferma. Per formattare la scheda di memoria, evidenziare **OK** e premere **MENU/OK**.





 Per uscire senza formattare la scheda di memoria, selezionare **ANNULLA** oppure premere **DISP/BACK**.

-  Tutti i dati — incluse le immagini protette — verranno cancellati dalla scheda di memoria. Assicurarsi che i file importanti siano stati copiati su un computer o un altro dispositivo di memorizzazione.
- Non aprire lo sportello del vano batteria durante la formattazione.

 Il menu di formattazione può essere visualizzato anche premendo la parte centrale della ghiera di comando posteriore mentre si tiene premuto il pulsante .

DATA/ORA



Per impostare l'orologio della fotocamera:

- 1 Selezionare  **IMPOSTAZIONE UTENTE** > **DATA/ORA** nella scheda  (**SET UP**).
- 2 Premere la leva di messa a fuoco verso sinistra o verso destra per evidenziare l'anno, il mese, il giorno, l'ora o i minuti e premere verso l'alto o verso il basso per cambiare. Per modificare l'ordine di visualizzazione di anno, mese e giorno, evidenziare il formato della data e premere la leva di messa a fuoco verso l'alto o verso il basso.
- 3 Premere **MENU/OK** per impostare l'orologio.



FUSO ORARIO

Quando si viaggia, consente di far passare immediatamente l'orologio della fotocamera dal fuso orario di residenza all'ora locale della propria destinazione. Per specificare la differenza tra fuso orario locale e fuso orario di residenza:

- 1 Evidenziare  **LOCAL** e premere **MENU/OK**.
- 2 Utilizzare la leva di messa a fuoco per scegliere la differenza di orario tra l'ora locale e il fuso orario di residenza. Premere **MENU/OK** al termine delle impostazioni.

Per impostare l'orologio della fotocamera sull'ora locale, evidenziare  **LOCAL** e premere **MENU/OK**. Per impostare l'orologio sul proprio fuso orario, selezionare  **CASA**.



Opzioni	
 LOCAL	 CASA

 Se è selezionato  **LOCAL**,  sarà visualizzato in giallo per circa tre secondi quando si accende la fotocamera.



言語/LANG.

Scegliere una lingua.

IMPOST. MENU PERSONALE

Modificare le voci elencate nella scheda  (MENU PERSONALE), un menu personalizzato delle opzioni del menu foto utilizzate più di frequente ( 247).

IMPOST. MENU PERSONALE

Modificare le voci elencate nella scheda  (MENU PERSONALE), un menu personalizzato delle opzioni del menu filmato utilizzate più di frequente ( 247).

PULIZIA SENSORE

Rimuovere la polvere dal sensore immagine della fotocamera.

Opzione	Descrizione
OK	Pulire il sensore immediatamente.
SE ATTIVATO	La pulizia del sensore verrà effettuata quando si accende la fotocamera.
SE DISATTIVATO	La pulizia del sensore verrà effettuata quando si spegne la fotocamera (tuttavia, la pulizia del sensore non viene effettuata se si spegne la fotocamera in modo riproduzione).



La polvere non rimossa usando la funzione di pulizia sensore può essere rimossa usando una pompetta (📖 312).

AUDIO e FLASH

Selezionare **OFF** per disattivare l'altoparlante, il flash, l'illuminatore e la spia autoscatto in situazioni in cui suoni e luci della fotocamera potrebbero non essere graditi.

Opzioni	
ON	OFF

RESET

Ripristinare le opzioni del menu di scatto o di impostazione ai valori predefiniti.

- 1 Evidenziare l'opzione desiderata e premere **MENU/OK**.

Opzione	Descrizione
RIPRISTINA MENU FOTO	Ripristinare tutte le impostazioni del menu foto diverse dal bilanciamento del bianco personalizzato e dai set di impostazioni personalizzate creati utilizzando MODIF./SALVA IMPOST. PERS. ai valori predefiniti.
RIPRISTINA MENU FILMATO	Resettare tutte le impostazioni diverse dalle opzioni bilanciamento bianco personalizzate selezionate utilizzando BIL. BIANCO .
RESET CONFIG.	Ripristinare tutte le impostazioni del menu impostazioni, tranne le opzioni DATA/ORA , FUSO ORARIO , INFO COPYRIGHT e IMPOST. CONNESS , ai valori predefiniti.

- 2 Viene visualizzata una finestra di dialogo di conferma; evidenziare **OK** e premere **MENU/OK**.

REGOLAZIONI

Per visualizzare copie elettroniche del numero di modello del prodotto e altri certificati, selezionare **IMPOSTAZIONE UTENTE > REGOLAZIONI** nel menu impostazioni.

IMPOSTAZIONE AUDIO

Apportare modifiche ai suoni della fotocamera.

Per accedere alle impostazioni audio, premere **MENU/OK**, selezionare la scheda **⌘ (SET UP)** e scegliere **IMPOSTAZ SUONI**.



VOL. BEEP AF

Scegliere il volume del segnale acustico che viene emesso quando la fotocamera mette a fuoco. Il segnale acustico può essere disattivato selezionando **OFF**.

Opzioni

(alto)

(medio)

(basso)

OFF (muto)

VOL. BEEP AUTOSCATTO

Scegliere il volume del segnale acustico che viene emesso quando l'autoscatto è attivo. Il segnale acustico può essere disattivato selezionando **OFF**.

Opzioni

(alto)

(medio)

(basso)

OFF (muto)

IMPOSTA VOLUME

Regolare il volume dei suoni prodotti quando si azionano i controlli della fotocamera. Scegliere **OFF** per disabilitare i suoni dei controlli.

Opzioni

 (alto)

 (medio)

 (basso)

 **OFF** (muto)

VOL. OTTUR.

Regolare il volume dei suoni prodotti dall'otturatore elettronico. Scegliere **OFF** per disattivare il suono otturatore.

Opzioni

 (alto)

 (medio)

 (basso)

 **OFF** (muto)

SUONO OTTUR

Scegliere il suono prodotto dall'otturatore elettronico.

Opzioni

 1 **SUONO 1**
 2 **SUONO 2**
 3 **SUONO 3**

VOLUME PLAY

Regolare il volume per la riproduzione di filmati.

Opzioni

0

1

2

3

4

5

6

7

8

9

10

IMPOSTAZIONE SCHERMO

Apportare modifiche alle impostazioni di visualizzazione.

Per accedere alle impostazioni di visualizzazione, premere **MENU/OK**, selezionare la scheda **SET UP** e scegliere **IMPOSTAZIONE SCHERMO**.



IMPOSTAZIONE VIEW MODE

Regolare le impostazioni per le modalità di visualizzazione di sensore occhio, EVF (mirino elettronico) o monitor LCD (📖 14).

 I menu non vengono visualizzati nel monitor LCD quando è selezionato **SOLO EVF**; per modificare le impostazioni, mettere l'occhio sul mirino.

LUMINOS. EVF

Regolare la luminosità del display nel mirino elettronico.

Opzione	Descrizione
AUTO	Regolazione automatica della luminosità.
MANUALE	Regolare la luminosità manualmente; scegliere tra opzioni comprese tra -7 e +5.

COLORE EVF

Regolare la saturazione del display nel mirino elettronico.

Opzioni											
-5	-4	-3	-2	-1	0	+1	+2	+3	+4	+5	

REGOLAZIONE COLORE EVF

Regolare il colore del display nel mirino elettronico.

- 1 Regolare i colori utilizzando la leva di messa a fuoco.



- 2 Premere **MENU/OK**.

LUMINOS. LCD

Regolare la luminosità del monitor.

Opzioni										
-5	-4	-3	-2	-1	0	+1	+2	+3	+4	+5

COLORE LCD

Regolare la saturazione del monitor.

Opzioni										
-5	-4	-3	-2	-1	0	+1	+2	+3	+4	+5

REGOLAZIONE COLORE LCD

Regolare il colore del display nel monitor LCD.

- 1 Regolare i colori utilizzando la leva di messa a fuoco.
- 2 Premere **MENU/OK**.

VISUAL. IMM.

Scegliere il tempo di visualizzazione delle immagini dopo la ripresa.

Opzione	Descrizione
CONTINUO	Le immagini vengono visualizzate finché non viene premuto il pulsante MENU/OK o non viene premuto il pulsante di scatto a metà corsa. Per ingrandire il punto di messa a fuoco attivo, premere il centro della ghiera di comando posteriore; premere di nuovo per annullare lo zoom.
1.5 SEC	Le immagini sono visualizzate per il tempo selezionato o finché il pulsante di scatto non viene premuto a metà corsa.
0.5 SEC	
OFF	Le immagini non vengono visualizzate dopo lo scatto.



- I colori potrebbero differire leggermente da quelli dell'immagine finale.
- Una macchiettatura di "disturbo" potrebbe essere visibile ad alte sensibilità.

RUOTA AUTOMAT. DISPLAY

Scegliere se gli indicatori nel mirino e nel monitor LCD ruotano per corrispondere all'orientamento della fotocamera.

Opzioni	
ON	OFF

ANTEPR. ESP./BIL. BIANCO IN MOD. MAN.

Scegliere se attivare l'anteprima di esposizione e/o bilanciamento del bianco in modalità di esposizione manuale.

Opzione	Descrizione
ANT. ESP./BIL. BIANCO	Attivare l'anteprima di esposizione e bilanciamento del bianco.
ANT. BIL. BIANCO	Visualizzare in anteprima solo il bilanciamento del bianco. Scegliere questa opzione in situazioni in cui è probabile che esposizione e bilanciamento del bianco cambino durante la ripresa, come potrebbe accadere quando si usa un flash con una lampada di monitoraggio a incandescenza.
OFF	Disattivare l'anteprima di esposizione e bilanciamento del bianco. Scegliere questa opzione quando si utilizza un flash o in altre occasioni in cui l'esposizione potrebbe cambiare quando viene scattata l'immagine.

NATURAL LIVE VIEW

Scegliere se gli effetti di simulazione film, bilanciamento del bianco e di altre impostazioni sono visibili nel monitor.

Opzione	Descrizione
ON	Gli effetti delle impostazioni della fotocamera non sono visibili nel monitor, ma le ombre in scene a basso contrasto, controluce e con altri soggetti difficili da vedere sono più visibili. Colori e toni saranno diversi da quelli dell'immagine finale. Tuttavia, il display sarà regolato per mostrare gli effetti dei filtri avanzati e delle impostazioni monocromatico e seppia.
OFF	Gli effetti di simulazione film, bilanciamento del bianco e di altre impostazioni possono essere visualizzati in anteprima sul monitor.





VIEW ASSIST F-Log

Selezionare **ON** per visualizzare un'anteprima dai toni corretti (equivalente a BT.709) durante la registrazione o la visualizzazione di filmati F-Log.

Opzioni	
ON	OFF

GUIDA INQUADRATURA

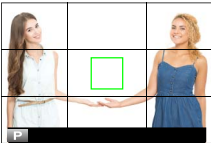
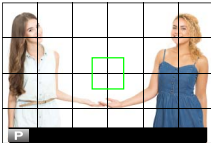
Scegliere una griglia inquadratura per il modo ripresa.

Opzione			
	 GRIGLIA 9	 GRIGLIA 24	 INQUADRATURA HD
Display	 <p><i>Per composizione con "regola dei terzi".</i></p>	 <p><i>Una griglia sei per quattro.</i></p>	 <p><i>Inquadrare immagini HD nel ritaglio mostrato dalle righe nelle parti superiore e inferiore del display.</i></p>

 Le guide di inquadratura non sono visualizzate con le impostazioni predefinite, ma possono essere visualizzate utilizzando **IMPOSTAZ SCHERMO > VIS. IMPOST. PERS.** (📖 17).

ROT. AUTO PLAYBACK

Scegliere **ON** per ruotare automaticamente le immagini “verticali” (orientamento ritratto) durante la riproduzione.

Opzioni	
ON	OFF

UNITÀ SCALA FUOCO

Scegliere le unità utilizzate per l'indicatore della distanza di messa a fuoco.

Opzioni	
METRI	PIEDI

UNITÀ APERT. LENTI CINEMA

Scegliere se la fotocamera visualizza l'apertura come numero T (utilizzato per obiettivi della fotocamera per filmati) o un numero f/ (usato per obiettivi della fotocamera per immagini fisse) quando è collegato un obiettivo opzionale della serie FUJINON MKX. Per informazioni sull'utilizzo di obiettivi cinematografici, vedere la documentazione fornita con l'obiettivo.

Opzione	Descrizione
NUMERO T	Una misura dell'apertura dell'obiettivo usata comunemente dagli operatori cinematografici. La trasmittanza dell'obiettivo viene presa in considerazione per calcolare meglio l'esposizione.
NUMERO F	Una misura dell'apertura dell'obiettivo usata comunemente dai fotografi. Si presume che la trasmittanza obiettivo sia 100%, il che significa che la stessa apertura potrebbe produrre esposizioni diverse a seconda dell'obiettivo.

VIS. IMPOST. PERS.

Scegliere le voci visualizzate nel display indicatore standard (📖 17).

MOD. INDICAT. GRANDI(EVF)

Selezionare **ON** per visualizzare indicatori grandi nel mirino elettronico. Gli indicatori visualizzati possono essere selezionati tramite **IMPOSTAZ SCHERMO > IMP. DISP. INDIC. GRANDI**.

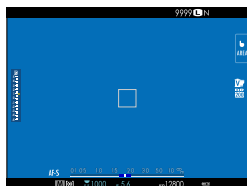

OFF

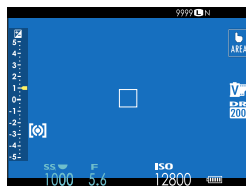

ON

! Alcune icone non sono visualizzate quando **ON** è selezionato per **MOD. INDICAT. GRANDI(EVF)** (📖 11).

📌 Se **MOD. INDICAT. GRANDI** viene assegnato a un pulsante funzione, il pulsante può essere utilizzato per commutare **MOD. INDICAT. GRANDI** tra attivato (**ON**) e disattivato (**OFF**) (📖 255).

MOD. INDICAT. GRANDI(LCD)

Selezionare **ON** per visualizzare indicatori grandi nel monitor LCD. Gli indicatori visualizzati possono essere selezionati tramite **IMPOSTAZ SCHERMO > IMP. DISP. INDIC. GRANDI**.



OFF

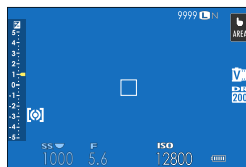

ON

! Alcune icone non sono visualizzate quando **ON** è selezionato per **MOD. INDICAT. GRANDI(LCD)** (📖 13).

📌 Se **MOD. INDICAT. GRANDI** viene assegnato a un pulsante funzione, il pulsante può essere utilizzato per commutare **MOD. INDICAT. GRANDI** tra attivato (**ON**) e disattivato (**OFF**) (📖 255).

IMP. DISP. INDIC. GRANDI

Scegliere gli indicatori visualizzati quando **ON** è selezionato per **IMPOSTAZ SCHERMO > MOD. INDICAT. GRANDI(EVF)** o **MOD. INDICAT. GRANDI(LCD)**.

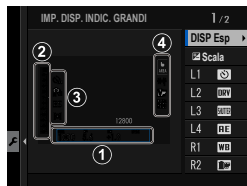

Opzione	Descrizione
① DISP Esp	Scegliere le voci elencate nella parte inferiore del display. Le voci selezionate sono indicate da segni di spunta (☑); per deselezionare, evidenziare i segni di spunta e premere MENU/OK .
② Scala	Selezionare ON per visualizzare l'indicatore di esposizione.
③ L1, L2, L3, L4	Scegliere fino a quattro icone grandi per la visualizzazione sul lato sinistro dello schermo.
④ R1, R2, R3, R4	Scegliere fino a quattro icone grandi per la visualizzazione sul lato destro dello schermo.

REG CONTRASTO INFORMAZIONI

Regolare il contrasto del display.

Opzione	Descrizione
ALTO CONTRASTO	Contrasto alto.
STANDARD	Contrasto normale.
BASSO CONTRASTO	Contrasto basso.
ILLUM AMBIENT SCURA	Contrasto regolato per un'illuminazione ambientale debole.

 SFONDO MENU Q

Scegliere il colore dello sfondo utilizzato per il menu rapido quando viene visualizzato durante la fotografia di immagini fisse.

Opzioni	
TRANSPARENTE	NERO

 SFONDO MENU Q

Scegliere il colore dello sfondo utilizzato per il menu rapido quando viene visualizzato durante la registrazione di video.

Opzioni	
TRANSPARENTE	NERO

IMPOSTAZIONI PULSANTI/GHIERE

Le opzioni di accesso per i comandi della fotocamera.

Per accedere alle opzioni dei comandi, premere **MENU/OK**, selezionare la scheda **☑ (SET UP)** e scegliere **IMPOSTAZIONI PULSANTI/GHIERE**.

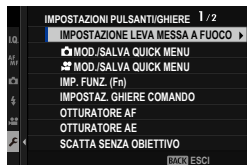

IMPOSTAZIONE LEVA MESSA A FUOCO

Scegliere le funzioni eseguite premendo il centro della leva di messa a fuoco o premendo la leva verso l'alto, in basso, a sinistra o a destra.

PREMI

Opzione	Descrizione
OFF	La pressione al centro della leva non ha alcun effetto.
MODIFICA AREA MESSA FUOCO	Premere il centro della leva per visualizzare un display dell'area di messa a fuoco in cui è possibile scegliere l'area messa a fuoco. Se RICONOSCIMENTO FACCIALE ON è selezionato per IMP. RICON. FACCIALE/OCCHI , il riconoscimento intelligente dei volti viene temporaneamente disabilitato.
ZOOM	Premere il centro della leva per ingrandire l'area messa a fuoco attiva (☰ 72). Se RICONOSCIMENTO FACCIALE ON è selezionato per IMP. RICON. FACCIALE/OCCHI , il riconoscimento intelligente dei volti viene temporaneamente disabilitato.

INCLINA 

Opzione	Descrizione
OFF	Premere la leva verso l'alto, in basso, a sinistra o a destra non ha alcun effetto.
SELEZIONE PUNTO AF DIRETTO	Scegliere l'area messa a fuoco senza uscire dalla visualizzazione di ripresa.
MODIFICA AREA MESSA FUOCO	Premere la leva in alto, in basso, a sinistra o a destra per visualizzare un display dell'area messa a fuoco e scegliere l'area messa a fuoco.
SEL PUNTO AF DIR/SEL VOLTO	Scegliere l'area messa a fuoco senza uscire dalla visualizzazione di ripresa. Se RICONOSCIMENTO FACCIALE ON è selezionato per IMP. RICON. FACCIALE/OCCHI , è possibile scegliere il volto utilizzato per la messa a fuoco.

 MOD./SALVA QUICK MENU

Scegliere le voci visualizzate nel menu rapido durante la fotografia di immagini fisse ( 252).

 MOD./SALVA QUICK MENU

Scegliere le voci visualizzate nel menu rapido durante la ripresa di filmati ( 252).

IMP. FUNZ. (Fn)

Scegliere i ruoli svolti dai pulsanti funzione ( 255).

IMPOSTAZ. GHIERE COMANDO

Scegliere i ruoli svolti dalle ghiera di comando.

Opzione	Descrizione
COMANDO ANTERIORE GHIERA 1	Assegnare il tempo di posa (S.S. (PROGRAM SHIFT)) o l'apertura (APERTURA) ¹ a COMANDO ANTERIORE GHIERA 1 .
COMANDO ANTERIORE GHIERA 2	Assegnare il tempo di posa (S.S. (PROGRAM SHIFT)), il diaframma (APERTURA) ¹ , la compensazione dell'esposizione (COMPENSAZIONE ESPOSIZIONE) ² , la sensibilità (ISO) o nessun ruolo (NESSUNO) a COMANDO ANTERIORE GHIERA 2 o COMANDO ANTERIORE GHIERA 3 .
GHIERA COMANDO POSTERIORE	Assegnare il tempo di posa (S.S. (PROGRAM SHIFT)), il diaframma (APERTURA) ¹ , la compensazione dell'esposizione (COMPENSAZIONE ESPOSIZIONE) ² , la sensibilità (ISO) o nessun ruolo (NESSUNO) alla ghiera di comando posteriore.

1 Apertura impostata su **A** (auto) e obiettivo dotato di ghiera apertura o **COMANDO** selezionato per **IMPOSTAZIONI PULSANTI/GHIERE** > **IMP. GHIERA APERTURA (A)**.

2 Ghiera compensazione dell'esposizione ruotata su **C**.



- **IMPOSTAZ. GHIERE COMANDO** è accessibile anche premendo e tenendo premuto il centro della ghiera di comando anteriore.
- È anche possibile premere il centro della ghiera di comando anteriore per scorrere ciclicamente tra le impostazioni nell'ordine **COMANDO ANTERIORE GHIERA 1**, **COMANDO ANTERIORE GHIERA 2** e **COMANDO ANTERIORE GHIERA 3**.

OTTURATORE AF

Scegliere se la fotocamera mette a fuoco quando il pulsante di scatto è premuto a metà corsa.

Opzione	Descrizione
AF-S	<ul style="list-style-type: none"> • ON: la messa a fuoco si blocca quando il pulsante di scatto viene premuto a metà corsa. • OFF: non viene eseguita alcuna operazione di messa a fuoco quando si preme il pulsante di scatto a metà corsa.
AF-C	<ul style="list-style-type: none"> • ON: la fotocamera mette a fuoco mentre si preme il pulsante di scatto a metà corsa. • OFF: non viene eseguita alcuna operazione di messa a fuoco quando si preme il pulsante di scatto a metà corsa.

OTTURATORE AE

Se è selezionato **ON**, l'esposizione si blocca mentre si preme il pulsante di scatto a metà corsa. L'impostazione per la modalità di messa a fuoco **C** (AF-C) può essere regolata separatamente da quella per le modalità **S** (AF-S) e **M** (messa a fuoco manuale).

Opzioni	
ON	OFF

 Selezionare **OFF** per consentire alla fotocamera di regolare l'esposizione prima di ciascuno scatto ripreso in modalità burst.

SCATTA SENZA OBIETTIVO

Scegliere **ON** per consentire il rilascio dell'otturatore quando non è collegato un obiettivo.

Opzioni	
ON	OFF



SCATTA SENZA SCHEDA

Scegliere se è possibile rilasciare l'otturatore senza una card di memoria inserita nella fotocamera.

Opzione	Descrizione
ON	Quando non è inserita alcuna card di memoria, è possibile rilasciare l'otturatore per provare la funzione della fotocamera ed è possibile visualizzare i menu di ripresa e di impostazione.
OFF	L'otturatore viene disattivato se non è inserita alcuna card di memoria, prevenendo la perdita accidentale di foto scattate senza aver inserito una card di memoria.

GHIERA MESSA A FUOCO

Scegliere il senso di rotazione della ghiera di messa a fuoco per aumentare la distanza di messa a fuoco.

Opzioni	
 SENSO ORARIO (senso orario)	 SEN. ANTIORAR. (senso antiorario)

OP. GHIERA MESSA A FUOCO

Scegliere il modo in cui la fotocamera regola la messa a fuoco in risposta al movimento della ghiera di messa a fuoco.

Opzione	Descrizione
NON LIN.	La messa a fuoco viene regolata alla stessa velocità alla quale viene ruotata la ghiera.
LINEARE	La messa a fuoco viene regolata in modo lineare in base alla quantità di rotazione della ghiera, ma la velocità di messa a fuoco non è influenzata dalla velocità alla quale viene ruotata la ghiera.

MOD. BLOCCO AE/AF

Questa opzione determina il comportamento del pulsante al quale sono assegnati il blocco dell'esposizione e/o della messa a fuoco.

Opzione	Descrizione
PREMI PER BL. AE/AF	L'esposizione e/o la messa a fuoco si bloccano mentre è premuto il pulsante.
ON/OFF BL. AE/AF	L'esposizione e/o la messa a fuoco si bloccano quando si preme il pulsante e rimangono bloccate fino alla successiva pressione.

MODALITÀ BLOCCO AWB

Scegliere il comportamento dei pulsanti funzione ai quali è assegnato il blocco del bilanciamento del bianco automatico (AWB). Il blocco del bilanciamento del bianco automatico viene usato per bloccare il bilanciamento del bianco al valore misurato dalla fotocamera quando **WB AUTO PRIORITÀ BIANCO, AUTO** o **WB A AUTO PRIORITÀ AMBIENTE** è selezionato per il bilanciamento del bianco.

Opzione	Descrizione
AWB ATT SE SI PREME	Il bilanciamento del bianco automatico si blocca mentre si preme il pulsante.
INTERRUTT ON/OFF AWB	Premere il pulsante una volta per bloccare il bilanciamento del bianco automatico e nuovamente per terminare il blocco.

IMP. GHIERA APERTURA (A)

Scegliere se la ghiera di comando anteriore può essere usata per regolare l'apertura quando l'apertura è impostata su **A** (auto).

Opzione	Descrizione
AUTO	La fotocamera regola l'apertura automaticamente.
COMANDO	L'apertura può essere regolata mediante la ghiera di comando anteriore.

IMPOST. APERTURA

Scegliere il metodo utilizzato per regolare il diaframma quando si usano obiettivi senza ghiera diaframma.

Opzione	Descrizione
AUTO+  MANUALE	Ruotare la ghiera di comando anteriore per scegliere il diaframma. Ruotare oltre l'apertura minima per scegliere A (auto).
AUTO	Il diaframma viene selezionato automaticamente; la fotocamera funziona in modalità di esposizione P (programma AE) o S (AE priorità di scatto).
MANUALE	Ruotare la ghiera di comando anteriore per scegliere il diaframma; la fotocamera funziona in modalità di esposizione A (AE priorità di scatto) o M (manuale).

IMPOSTAZIONE TOUCH SCREEN

Attivare o disattivare i comandi dello schermo a sfioramento.

IMPOSTAZ. TOUCHSCREEN

Opzione	Descrizione
ON	Il monitor LCD funziona come touch screen durante la ripresa.
OFF	Comandi touch disabilitati.

IMPOSTAZ. DOPPIO TOCCO

Opzione	Descrizione
ON	Toccare il monitor LCD due volte per ingrandire il soggetto durante la ripresa.
OFF	Zoom touch disabilitato.

FUNZIONE TOUCH

Opzione	Descrizione
ON	Abilitare i gesti della funzione touch.
OFF	Disabilitare i gesti della funzione touch.

▶ IMPOSTAZ. TOUCHSCREEN

Opzione	Descrizione
ON	Il monitor LCD funziona come touch screen durante la riproduzione.
OFF	Comandi touch disabilitati.

IMPOST AREA T SCREEN EVF

Selezionare l'area del monitor LCD usata per i comandi touch mentre il mirino è attivo. L'area usata per i comandi touch può essere selezionata da:

Opzione	Descrizione
<input type="checkbox"/>	Tutte.
<input checked="" type="checkbox"/>	Metà destra.
<input checked="" type="checkbox"/>	Quarto destro superiore.
<input checked="" type="checkbox"/>	Quarto destro inferiore.
<input checked="" type="checkbox"/>	Metà sinistra.
<input checked="" type="checkbox"/>	Quarto sinistro superiore.
<input checked="" type="checkbox"/>	Quarto sinistro inferiore.
OFF	Comandi touch disabilitati.

GESTIONE ALIMENTAZIONE

Regolare le impostazioni di gestione alimentazione.

Per accedere alle impostazioni di gestione alimentazione, premere **MENU/OK**, selezionare la scheda **SET UP** e scegliere **GESTIONE ENERGIA**.



SPEGN. AUTOM

Scegliere il periodo di tempo prima che la fotocamera si spenga automaticamente quando non viene eseguita alcuna operazione. Periodi di tempo ridotti aumentano la durata della batteria; se è selezionato **OFF**, la fotocamera deve essere spenta manualmente.

Opzioni

5 MIN

2 MIN

1 MIN

30 SEC

15 SEC

OFF

PRESTAZIONI

Selezionare **BOOST** per migliorare l'esecuzione della messa a fuoco e della visualizzazione del mirino.

Opzione	Descrizione
BOOST	Migliorare la messa a fuoco della fotocamera e le prestazioni del display del mirino. La batteria si scarica più rapidamente rispetto a quando è selezionato NORMALE .
NORMALE	Scegliere per la messa a fuoco e le prestazioni del mirino standard e per la durata della batteria.

IMPOSTAZIONE BOOST

Regolare il comportamento del monitor EVF e LCD quando è selezionato **BOOST** per **PRESTAZIONI**.

Opzione	Descrizione
PRIORITÀ LOW LIGHT	La luminosità del display viene regolata per facilitare la visione dei soggetti in ombra. La sfocatura del movimento può causare immagini fantasma.
PRIORITÀ RISOLUZIONE	La risoluzione del display viene aumentata per migliorare la visualizzazione dei dettagli.
PRIORITÀ FREQUENZA FOTOGR.	La frequenza di aggiornamento per l'EVF viene aumentata, rendendo più regolare il movimento.

IMPOSTAZIONE SALVAT. DATI

Apportare modifiche alle impostazioni di gestione file.

Per accedere alle impostazioni di gestione file, premere **MENU/OK**, selezionare la scheda **IMPOSTAZIONE SALVAT. DATI** e scegliere **IMPOST SALV DATI**.



NUMERAZIONE

Le nuove immagini vengono memorizzate in file immagine denominati utilizzando un numero file a quattro cifre assegnato aggiungendo uno all'ultimo numero file utilizzato. Il numero file è visualizzato durante la riproduzione come mostrato. **NUMERAZIONE** controlla se la numerazione file viene azzerata a 0001 quando viene inserita una nuova scheda di memoria o la scheda di memoria corrente viene formattata.

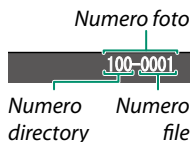

Opzione	Descrizione
CONT.	La numerazione continua dall'ultimo numero file utilizzato o dal primo numero file disponibile, a seconda di quale dei due è più alto. Scegliere questa opzione per ridurre il numero di immagini con nomi file doppi.
AZZERA	La numerazione viene azzerata a 0001 dopo la formattazione o quando viene inserita una nuova scheda di memoria.

- Se il numero dei fotogrammi raggiunge 999-9999, il pulsante di scatto viene disattivato. Spegner la fotocamera e inserire una scheda di memoria formattata prima di riprendere a scattare.
- Selezionando **IMPOSTAZIONE UTENTE > RESET** il numero del file non viene ripristinato.
- I numeri foto per immagini scattate con altre fotocamere potrebbero essere diversi.

SALVA IMM.ORIGIN.

Scegliere **ON** per salvare copie non elaborate di immagini scattate utilizzando **RIMOZ. OCCHI ROSSI**.

Opzioni	
ON	OFF

MODIF. NOME FILE

Modificare il prefisso del nome file. Le immagini sRGB utilizzano un prefisso di quattro lettere (predefinito "DSCF"), le immagini Adobe RGB un prefisso di tre lettere ("DSF") preceduto da un trattino basso.

Opzione	Prefisso predefinito	Nome file di esempio
sRGB	DSCF	ABCD0001
AdobeRGB	_DSF	_ABC0001

SELEZIONA CARTELLA

Creare cartelle e scegliere la cartella utilizzata per memorizzare le immagini successive.

Opzione	Descrizione
SELEZIONA CARTELLA	Per scegliere la cartella in cui saranno memorizzate le immagini successive, premere la leva di messa a fuoco verso l'alto o verso il basso per evidenziare una cartella esistente e premere MENU/OK .
CREA CARTELLA	Immettere un nome cartella di cinque caratteri. La nuova cartella verrà creata con la successiva foto scattata e le immagini successive saranno memorizzate in quella cartella.

INFO COPYRIGHT

Informazioni copyright, sotto forma di tag Exif, possono essere aggiunte alle nuove immagini mentre vengono scattate. Le modifiche apportate alle informazioni copyright vengono applicate solo nelle immagini scattate dopo aver effettuato le modifiche.

Opzione	Descrizione
VIS. INFO COPYRIGHT	Visualizzare le attuali informazioni copyright.
INSERIRE INFO AUTORE	Inserire il nome del creatore.
INSERIRE INFO COPYRIGHT	Inserire il nome del titolare del copyright.
CANCELLARE INFO COPYRIGHT	Eliminare le attuali informazioni copyright. Questa modifica si applica solo alle immagini scattate dopo la selezione di questa opzione; le informazioni copyright registrate con le immagini esistenti non vengono influenzate.

IMPOSTAZIONE CONNESSIONE

Regolare le impostazioni per il collegamento ad altri dispositivi.

Per accedere alle impostazioni di connessione, premere **MENU/OK**, selezionare la scheda **SET UP** e scegliere **IMPOST. CONNESS.**



Per ulteriori informazioni sulle connessioni wireless, visitare il sito:
<http://fujifilm-dsc.com/wifi/>

IMPOSTAZIONI Bluetooth

Regolare le impostazioni Bluetooth.

Opzione	Descrizione
REG ACCOPPIAMENTO	Accoppiare la fotocamera a uno smartphone eseguendo l'app FUJIFILM Camera Remote.
SELEZIONA DESTIN. DI ASS.	Scegliere una connessione da un elenco di dispositivi ai quali la fotocamera è stata accoppiata usando REG ACCOPPIAMENTO . Selezionare NESSUNA CONNESSIONE per uscire senza connettersi.
ELIM REG. ACCOPIAMENTO	Eliminare le informazioni di accoppiamento per i dispositivi selezionati. Scegliere il dispositivo nell'elenco dei dispositivi. Il dispositivo selezionato verrà rimosso anche dai dispositivi elencati in SELEZIONA DESTIN. DI ASS.
ON/OFF Bluetooth	<ul style="list-style-type: none">• ON: la fotocamera automaticamente stabilisce una connessione Bluetooth con dispositivi accoppiati quando viene accesa.• OFF: la fotocamera non si collega tramite Bluetooth.
TRASF AUT IMMAGINE	<ul style="list-style-type: none">• ON: selezionare le foto per il caricamento al momento dello scatto. Contrassegnare le foto JPEG per il caricamento al momento dello scatto.• OFF: le foto non sono contrassegnate per il caricamento al momento dello scatto.
IMPOST. SINCRONIZZAZIONE SMARTPHONE	Scegliere se sincronizzare la fotocamera con l'ora e/o la posizione fornite da uno smartphone abbinato. <ul style="list-style-type: none">• LUOGO E ORA: sincronizzare l'ora e la posizione.• LUOGO: sincronizzare la posizione.• ORA: sincronizzare l'ora.• SPENTO: sincronizzazione disattivata.

- Installare la versione più recente dell'app FUJIFILM Camera Remote sullo smartphone o tablet prima di accoppiare il dispositivo con la fotocamera o di caricare delle immagini.
- Quando **ON** sia per **ON/OFF Bluetooth** sia per **TRASF AUT IMMAGINE** o le immagini sono attualmente selezionate per il caricamento utilizzando l'opzione **ORDINE TRASF IMMAGINE** nel menu  (riproduzione), il caricamento sui dispositivi abbinati inizia subito dopo essere tornati alla riproduzione o subito dopo aver spento la fotocamera. **ORDINE TRASF IMMAGINE** può essere utilizzato anche per selezionare le immagini da caricare quando **TRASF AUT IMMAGINE** è disattivato.

SALVAT. AUTOM. PC

Regolare le impostazioni per la connessione a computer tramite LAN wireless.

Opzione	Descrizione
IMP. SALV.AUT. PC	<p>Scegliere il metodo utilizzato per la connessione a computer tramite una LAN wireless.</p> <ul style="list-style-type: none"> • IMPOSTAZ. SEMPLICE: connettere tramite WPS. • IMPOSTAZ. MANUALE: scegliere la rete da un elenco (SELEZ. LISTA RETI) o immettere il nome manualmente (IMMISSIONE SSID).
ELIM PC DEST. REG.	Rimuovere le destinazioni selezionate.
DATI CONN. PRECED.	Visualizzare i computer ai quali la fotocamera è stata recentemente collegata.

- Queste impostazioni si applicano anche quando le immagini vengono scaricate su un computer utilizzando il software "FUJIFILM PC AutoSave".

instax IMP. COLL.STAMP.

Regolare le impostazioni per la connessione alle stampanti instax SHARE Fujifilm opzionali.

Il nome della stampante (SSID) e la password

Il nome della stampante (SSID) si trova nella parte inferiore della stampante; la password predefinita è "1111". Se è già stata scelta una password diversa per stampare da uno smartphone, immettere invece quella password.

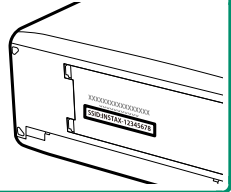

MODALITÀ CONNESSIONE

Regolare le impostazioni per il collegamento a dispositivi esterni.

Opzione	Descrizione
LETTORE SCHEDA USB	La connessione della fotocamera a un computer tramite USB attiva automaticamente la modalità di trasferimento dati, consentendo di copiare i dati sul computer. La fotocamera funziona normalmente quando non è connessa.
X WEBCAM	La fotocamera può essere utilizzata come webcam quando è collegata a un computer su cui è in esecuzione FUJIFILM X Webcam.
RIPRESA FILMATO USB AUT.*	Le funzioni di registrazione filmati della fotocamera possono essere controllate da stabilizzatori, droni o altri dispositivi collegati tramite USB. La fotocamera entra automaticamente in modalità "ripresa connessa" (ossia, comando a distanza) quando il dispositivo esterno viene acceso e torna al funzionamento normale quando il dispositivo esterno viene spento o scollegato. Le funzioni disponibili variano in base al tipo di dispositivo collegato.
RIPRESA FILMATO USB FISSO*	Come per RIPRESA FILMATO USB AUT. , eccetto per il fatto che la fotocamera rimane in modalità "ripresa connessa" (comando a distanza) quando il dispositivo esterno viene spento o non è collegato, consentendo al dispositivo di riprendere il controllo quando viene ristabilita la connessione dopo una disconnessione accidentale o altri problemi.
CON. RAW USB/ RIP. BAC.	Il collegamento della fotocamera a un computer tramite USB attiva automaticamente la modalità di conversione RAW USB/ripristino backup. La fotocamera funziona normalmente quando non è collegata. <ul style="list-style-type: none">• CON. RAW USB (richiede FUJIFILM X RAW STUDIO): utilizzare il motore di elaborazione immagini della fotocamera per convertire rapidamente i file RAW a immagini JPEG di alta qualità.• RIP. BAC. (richiede FUJIFILM X Acquire): salvare e caricare le impostazioni della fotocamera. Riconfigurare la fotocamera in un istante o condividere le impostazioni con altre fotocamere dello stesso tipo.

* Ruotare la ghiera funzionamento su  (filmato).

 Per informazioni su software per computer compatibile, vedere "Software per l'uso con la fotocamera" (📖 298).

IMPOSTAZIONE ALIMENT. USB

Scegliere se viene fornita alimentazione alla fotocamera quando è collegata a un computer o a un altro dispositivo tramite un cavo USB.





Opzione	Descrizione
ON	La fotocamera viene alimentata dal dispositivo collegato, riducendo il consumo della batteria della fotocamera.
OFF	La fotocamera non riceve energia dal dispositivo collegato.

 La fotocamera non può ricevere energia da connessioni Lightning o da dispositivi che non forniscono energia. Selezionare **OFF** prima di collegare la fotocamera a tali dispositivi. La connessione potrebbe non essere disponibile per il trasferimento di dati o simili quando è selezionato **ON**.

 Indipendentemente dall'opzione scelta, la batteria si ricarica mentre la fotocamera è spenta.

IMPOSTAZ. GENERALI

Regolare le impostazioni per la connessione a reti wireless.

Opzione	Descrizione
NOME	Scegliere un nome (NOME) per identificare la fotocamera sulla rete wireless (alla fotocamera viene assegnato un nome unico per impostazione predefinita).
RIDIM. IMM. SMARTPHONE 	Scegliere se ridimensionare le immagini per il caricamento su smartphone. Il ridimensionamento interessa esclusivamente la copia caricata sullo smartphone; l'originale non viene modificato. <ul style="list-style-type: none"> • ON: le immagini più grandi vengono ridimensionate a  per il caricamento. • OFF: le immagini sono caricate alle loro dimensioni originali.
GEOTAGGING	Scegliere se i dati località scaricati da uno smartphone devono essere incorporati nelle foto mentre vengono scattate.
INFO LOCALITÀ	Visualizzare gli ultimi dati località scaricati da uno smartphone.
 IMPOSTAZIONE PULSANTI	Consente di selezionare il ruolo svolto dal pulsante Fn1 durante la riproduzione. <ul style="list-style-type: none"> •  ABBINAM/ORD. TRASF.: Il pulsante Fn1 può essere usato per l'abbinamento e la selezione di immagini da trasferire durante la riproduzione. •  COMUNICAZ. WIRELESS: Il pulsante Fn1 può essere usato durante la riproduzione per stabilire connessioni wireless.

INFORMAZIONI

Visualizzare l'indirizzo MAC e Bluetooth della fotocamera.

REIMP IMPOST WIRELESS

Ripristinare le impostazioni wireless ai valori predefiniti.

Tasti di scelta rapida

9

Opzioni di scelta rapida

Personalizzare i comandi della fotocamera per corrispondere al proprio stile o alla situazione.

Le opzioni utilizzate di frequente possono essere aggiunte al menu Q o a un "menu personale" oppure assegnate a un pulsante funzione o a un gesto della funzione touch per l'accesso diretto:

Opzione di scelta rapida	Descrizione	
"Menu personale"	Aggiungere le opzioni utilizzate di frequente a questo menu personalizzato, che può essere visualizzato premendo MENU/OK e selezionando la scheda MY ("MENU PERSONALE").	247
Menu rapido	Il menu Q viene visualizzato premendo il pulsante Q . Utilizzare il menu Q per visualizzare o modificare le opzioni selezionate per le voci di menu utilizzate più di frequente.	249
I pulsanti funzione	Utilizzare i pulsanti funzione per l'accesso diretto a funzioni selezionate.	255
Gesti delle funzioni touch	Utilizzare i gesti di scorrimento del pulsante funzione touch (T-Fn1 , T-Fn2 , T-Fn3 e T-Fn4) per l'accesso diretto alle funzioni selezionate.	258

MENU PERSONALE

Accedere a un menu personalizzato di opzioni utilizzate di frequente.

Per visualizzare il “Menu personale”, premere **MENU/OK** nel display di ripresa e selezionare la scheda **MY** (**MENU PERSONALE**).



! La scheda **MY** è disponibile solo se le opzioni sono state assegnate a **MY MENU PERSONALE**.

IMPOST. MENU PERSONALE

Per scegliere le voci elencate nella scheda **MY** (**MENU PERSONALE**):

- 1 Nel menu impostazioni, selezionare **IMPOSTAZIONE UTENTE >**
IMPOST. MENU PERSONALE o
IMPOST. MENU PERSONALE.

Per riorganizzare le voci, selezionare **CLASSIFICA ELEMENTI**. Per eliminare le voci, selezionare **RIMUOVI ELEMENTI**.

- 2 Premere la leva di messa a fuoco verso l'alto o verso il basso per evidenziare **AGGIUNGI ELEMENTI** e premere **MENU/OK**. Le opzioni che possono essere aggiunte a “Menu personale” sono evidenziate in blu.



Le voci attualmente presenti in “Menu personale” sono indicate da segni di spunta.

- Scegliere una posizione per la voce e premere **MENU/OK**. La voce verrà aggiunta a "Menu personale".

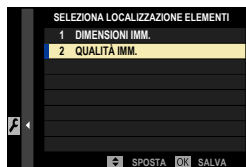

- Premere **MENU/OK** per tornare al display di modifica.
- Ripetere i passaggi 3 e 4 fino ad aggiungere tutte le voci desiderate.



"Menu personale" può contenere fino a 16 voci.

Menu rapido

Utilizzare il menu rapido per un accesso rapido a opzioni selezionate. Per visualizzare il menu rapido, premere il pulsante **Q**.

Il display del menu rapido

Il menu rapido offre diverse opzioni nelle modalità foto e video. Con le impostazioni predefinite, il menu rapido contiene le seguenti voci:

Fotografia di immagini fisse

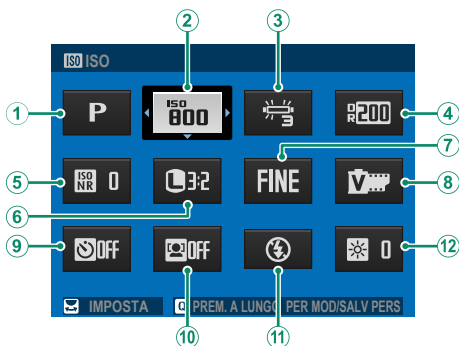

Predefinito



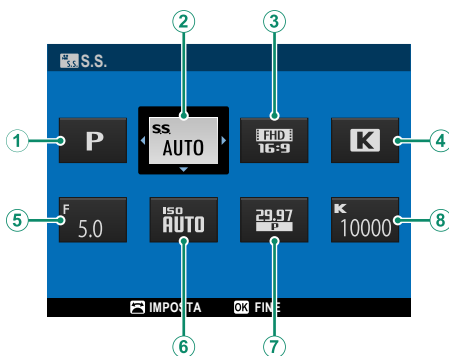

① MODALITA' SCATTO/ SELEZ. IMPOST. PERS.	⑦ QUALITÀ IMM.
② ISO	⑧ SIMUL. PELLICOLA
③ BIL. BIANCO	⑨ AUTOSCATTO
④ GAMMA DINAMICA	⑩ IMP. RICON. FACCIALE/OCCHI
⑤ NR SU ALTI ISO	⑪ IMPOSTAZ. FUNZIONE FLASH
⑥ DIMENSIONE IMM.	⑫ LUMINOS. EVF/LCD

Il menu rapido mostra le opzioni attualmente selezionate per le voci ②–⑫ le quali possono essere modificate.

Registrazione di filmati



Predefinito

① MOD. RIPRESA	⑤ APERT. (CONTR. OTTIMIZZATO FILMATO )
② S.S. (CONTR. OTTIM. FILMATO )	⑥  ISO
③ RISOLUZ./ASPECT RATIO MOD. FILMATO	⑦ FREQUENZA FOTOGRAMMI MOD. FILMATO
④  BIL. BIANCO	⑧ TEMP. COL. BIL. BIANCO (<input checked="" type="checkbox"/> SELEZ.)

Il menu rapido mostra le opzioni attualmente selezionate per le voci ②–⑧ le quali possono essere modificate.

Visualizzazione e modifica delle impostazioni

- 1 Premere **Q** per visualizzare il menu rapido durante la ripresa.

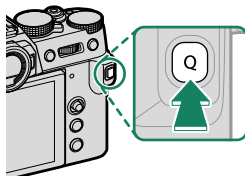

- 2 Utilizzare la leva di messa a fuoco per evidenziare le voci e ruotare la ghiera di comando posteriore per modificare.

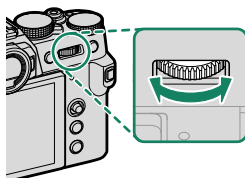

 Per saltare al menu **MODIF./SALVA IMPOST. PERS.**, premere e tenere premuto il pulsante **Q** quando è visualizzato il menu rapido.

- 3 Premere **Q** per uscire al termine delle impostazioni.

-  I menu rapidi possono essere modificati anche utilizzando i comandi touch.
- Utilizzando **IMPOSTAZIONI PULSANTI/GHIERE > IMP. FUNZ. (Fn)**, è possibile assegnare i ruoli del pulsante **Q** normalmente riservati ai pulsanti funzione o assegnare il ruolo predefinito del pulsante **Q** a un pulsante funzione (255).
- Per disattivare il pulsante **Q** (menu rapido), selezionare **NESSUNA** per **IMPOSTAZIONI PULSANTI/GHIERE > IMP. FUNZ. (Fn) > IMPOSTAZIONE PULSANTE Q**.

Modifica del menu rapido

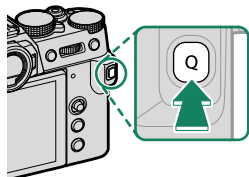

Per scegliere le voci visualizzate nel menu rapido:

- 1 Tenere premuto il pulsante **Q** durante la ripresa.



 La fotocamera visualizza il menu rapido foto durante la fotografia di immagini fisse e il menu rapido filmati quando si trova in modo filmato.

- 2 Verrà visualizzato il menu rapido corrente; utilizzare la leva di messa a fuoco per evidenziare la voce che si desidera modificare e premere **MENU/OK**.
- 3 Evidenziare la voce che si desidera cambiare e premere **MENU/OK**. Quanto segue può essere assegnato al menu rapido.

 I menu rapidi possono anche essere modificati utilizzando
■ **IMPOSTAZIONI PULSANTI/GHIERE** >  **MOD./SALVA QUICK MENU**
○  **MOD./SALVA QUICK MENU**.

Voci disponibili (fotografia di immagini fisse)

Scegliere tra:

- DIMENSIONE IMM.
- QUALITÀ IMM.
- SIMUL. PELLICOLA
- EFFETTO GRANA
- EFFETTO CHROME
- EFFETTO CHROME BLU
- GAMMA DINAMICA
- PRIORITÀ GAMMA D
- BIL. BIANCO
- TEMP. COL. BIL. BIANCO (K SELEZ.)
- TONO ALTE LUCI
- TONO OMBRE
- COLORE
- NITIDEZZA
- CHIAREZZA
- NR SU ALTI ISO
- MODALITÀ AF
- IMPOST. PERSONALIZZ. AF-C
- IMP. RICON. FACCIALE/OCCHI
- ASSIST. MF
- MODALITÀ TOUCH SCREEN
- HDR
- AUTOSCATTO
- FOTOMETRIA
- TIPO OTTURATORE
- FLICKER REDUCTION
- ISO
- IMPOSTAZ. FUNZIONE FLASH
- COMPENSAZ. FLASH
- RISOLUZ./ASPECT RATIO MOD. FILMATO
- FREQUENZA FOTOGRAMMI MOD. FILMATO
- BIT-RATE MODALITÀ FILMATO
- REG. ALTA VELOCITÀ FULL HD
- REGOL. LIVELLO MIC INT./ESTERNO
- AUDIO e FLASH
- LUMINOS. EVF/LCD
- COLORE EVF/LCD
- NESSUNA



Per disabilitare il pulsante funzione, scegliere **NESSUNA**.

Voci disponibili (filmati)

- SIMUL. PELLICOLA
- GAMMA DINAMICA
- BIL. BIANCO
- TEMP. COL. BIL. BIANCO (K SELEZ.)
- TONO ALTE LUCI
- TONO OMBRE
- COLORE
- NITIDEZZA
- NR SU ALTI ISO
- IMP. RICON. FACCIALE/OCCHI
- ASSIST. MF
- MODALITÀ TOUCH SCREEN
- FOTOMETRIA
- ISO VIDEO
- RISOLUZ./ASPECT RATIO MOD. FILMATO
- FREQUENZA FOTOGRAMMI MOD. FILMATO
- BIT-RATE MODALITÀ FILMATO
- REG. ALTA VELOCITÀ FULL HD
- MODALITÀ AF FILM.
- CORR. INGRANDIMENTO CROP FILMATO
- S.S. (CONTR. OTTIM. FILMATO )
- APERT. (CONTR. OTTIMIZZATO FILMATO )
- REGOL. LIVELLO MIC INT./ESTERNO
- AUDIO e FLASH
- LUMINOS. EVF/LCD
- COLORE EVF/LCD
- NESSUNA



Per disabilitare il pulsante funzione, scegliere **NESSUNA**.

Comandi funzione

Assegnare un ruolo a ciascun pulsante funzione o al gesto della funzione touch per l'accesso rapido alla funzione selezionata.

I pulsanti Fn (funzione)

Assegnare un ruolo ai pulsante funzione per l'accesso rapido alla funzione selezionata.

Pulsante funzione predefinito

Le assegnazioni predefinite sono:

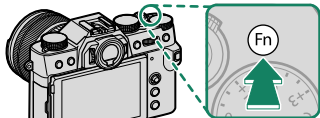
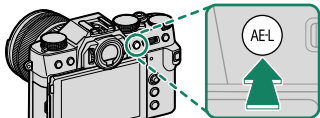
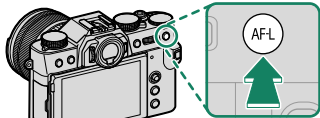
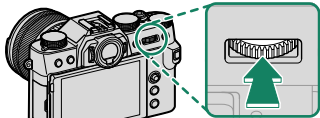
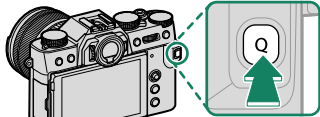
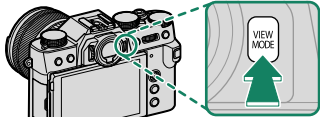
<p>Pulsante Fn1</p>  <p>PRESTAZIONE</p>	<p>Pulsante AE-L</p>  <p>SOLO BLOCCO AE</p>
<p>Pulsante AF-L</p>  <p>SOLO BLOCCO AF</p>	<p>Centro della ghiera di comando posteriore</p>  <p>CONTROLLO FUOCO</p>
<p>Pulsante Q</p>  <p>MENU RAPIDO</p>	<p>Pulsante VIEW MODE</p>  <p>IMPOSTAZIONE VIEW MODE</p>

Assegnazione delle funzioni ai pulsanti funzione

I ruoli dei pulsanti funzione possono essere selezionati usando l'opzione  **IMPOSTAZIONI PULSANTI/GHIERE > IMP. FUNZ. (Fn)** nel menu di impostazione.

- DIMENSIONE IMM.
- QUALITÀ IMM.
- RAW
- SIMUL. PELLICOLA
- EFFETTO GRANA
- EFFETTO CHROME
- EFFETTO CHROME BLU
- GAMMA DINAMICA
- PRIORITÀ GAMMA D
- BIL. BIANCO
- CHIAREZZA
- SELEZ. IMPOST. PERS.
- AREA MESSA A FUOCO
- CONTROLLO FUOCO
- MODALITÀ AF
- IMPOST. PERSONALIZZ. AF-C
- RICONOSC. FACC. ON/OFF
- LIMITATORE INT. AF
- BLOCCO CONTR. MESSA A FUOCO
- IMPOSTAZIONE DRIVE
- HDR
- MODALITÀ MIRINO SPORT
- PRE-SCATTO 
- AUTOSCATTO
- FOTOMETRIA
- TIPO OTTURATORE
- FLICKER REDUCTION
- ISO
- MODALITÀ IS
- COMUNIC. WIRELESS
- COMPENSAZ. FLASH
- IMPOSTAZ. FUNZIONE FLASH
- BLOCCO TTL
- FLASH MODELLAZIONE
- RILASCIO REGISTR. FILM
- REG. ALTA VELOCITÀ FULL HD
- CORR. INGR. CROP FILMATO
- IMPOSTAZIONE ZEBRA
- REGOL. LIVELLO MIC INT./ESTERNO
- CONTR. OTTIM. FILMATO 
- IMPOSTAZIONE VIEW MODE
- ANTEPR. PROF. CAMPO
- ANTEPR. ESP./BIL. BIANCO IN MOD. MAN.
- NATURAL LIVE VIEW
- ISTOGRAMMA
- LIVELLA ELETTRONICA
- MOD. INDICAT. GRANDI
- VIEW ASSIST F-Log
- SOLO BLOCCO AE
- SOLO BLOCCO AF
- BLOCCO AE/AF
- AF-ON
- SOLO BLOCCO AWB
- IMPOST. APERTURA
- PRESTAZIONE
- TRASF IMMAGINE AUTOMATICO
- SELEZIONA DESTIN. DI ASS.
- ON/OFF Bluetooth
- MENU RAPIDO
- RIPRODUZIONE
- NESSUNA

 Per disabilitare il pulsante funzione, scegliere **NESSUNA**.

AF-ON

I controlli ai quali è assegnato **AF-ON** possono essere utilizzati per l'autofocus.

FLASH MODELLAZIONE

Se è selezionato **FLASH MODELLAZIONE** quando un'unità flash compatibile montata su slitta è collegata, è possibile premere il comando per una prova di attivazione del flash e controllare la presenza di ombre e simili (modellazione flash).

BLOCCO TTL

Se è selezionato **BLOCCO TTL**, è possibile premere il comando per bloccare la potenza del flash in base all'opzione selezionata per **IMPOSTAZIONE FLASH > MODALITÀ BLOCCO TTL** (📖 153).

Gesti delle funzioni touch

Assegnare i ruoli ai gesti della funzione touch (**T-Fn1**, **T-Fn2**, **T-Fn3** o **T-Fn4**) per un accesso rapido alle funzioni selezionate.

 I gesti della funzione touch sono disattivati per impostazione predefinita. Per abilitare i gesti della funzione touch, selezionare **ON** per **IMPOSTAZIONI PULSANTI/GHIERE > IMPOSTAZIONE TOUCH SCREEN > T-Fn FUNZIONE TOUCH**.

Gesti delle funzioni touch predefiniti

Le assegnazioni predefinite per i diversi gesti sono:

T-Fn1 (scorrimento verso l'alto)

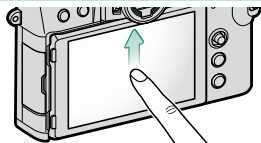

IMPOSTAZIONE DRIVE

T-Fn2 (scorrimento verso sinistra)

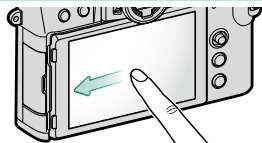

SIMUL. PELLICOLA

T-Fn3 (scorrimento verso destra)

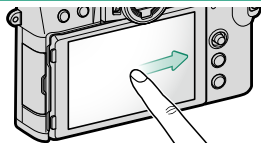

BIL. BIANCO

T-Fn4 (scorrimento verso il basso)

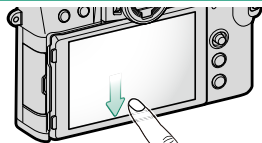

MODALITA' AF

Assegnazione di ruoli ai gesti delle funzioni touch

I ruoli dei gesti della funzione touch possono essere selezionati usando l'opzione  **IMPOSTAZIONI PULSANTI/GHIERE** > **IMP. FUNZ. (Fn)** nel menu di impostazione.

- DIMENSIONE IMM.
- QUALITÀ IMM.
- RAW
- SIMUL. PELLICOLA
- EFFETTO GRANA
- EFFETTO CHROME
- EFFETTO CHROME BLU
- GAMMA DINAMICA
- PRIORITÀ GAMMA D
- BIL. BIANCO
- CHIAREZZA
- SELEZ. IMPOST. PERS.
- AREA MESSA A FUOCO
- CONTROLLO FUOCO
- MODALITA' AF
- IMPOST. PERSONALIZZ. AF-C
- RICONOSC. FACC. ON/OFF
- LIMITATORE INT. AF
- BLOCCO CONTR. MESSA A FUOCO
- IMPOSTAZIONE DRIVE
- HDR
- MODALITÀ MIRINO SPORT
- PRE-SCATTO 
- AUTOSCATTO
- FOTOMETRIA
- TIPO OTTURATORE
- FLICKER REDUCTION
- ISO
- MODALITA' IS
- COMUNIC. WIRELESS
- COMPENSAZ. FLASH
- IMPOSTAZ. FUNZIONE FLASH
- BLOCCO TTL
- FLASH MODELLAZIONE
- REG. ALTA VELOCITÀ FULL HD
- CORR. INGR. CROP FILMATO
- IMPOSTAZIONE ZEBRA
- REGOL. LIVELLO MIC INT./ESTERNO
- CONTR. OTTIM. FILMATO 
- IMPOSTAZIONE VIEW MODE
- ANTEPR. PROF. CAMPO
- ANTEPR. ESP./BIL. BIANCO IN MOD. MAN.
- NATURAL LIVE VIEW
- ISTOGRAMMA
- LIVELLA ELETTRONICA
- MOD. INDICAT. GRANDI
- VIEW ASSIST F-Log
- IMPOST. APERTURA
- PRESTAZIONE
- TRASF IMMAGINE AUTOMATICO
- SELEZIONA DESTIN. DI ASS.
- ON/OFF Bluetooth
- MENU RAPIDO
- RIPRODUZIONE
- NESSUNA

 Per disabilitare i gesti della funzione touch, scegliere **NESSUNA**.

10

Periferiche e accessori opzionali

Obiettivi

La fotocamera può essere utilizzata con obiettivi compatibili con FUJIFILM X-mount.

Parti dell'obiettivo

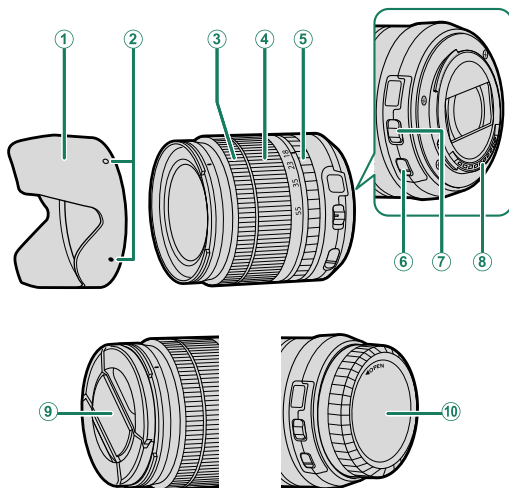

① *Paraluce*

② *Guide per il montaggio*

③ *Ghiera messa a fuoco*

④ *Anello zoom*

⑤ *Ghiera diaframma*

⑥ *Interruttore O.I.S.*

⑦ *Interruttore modalità diaframma*

⑧ *Contatti segnale dell'obiettivo*

⑨ *Tappo obiettivo anteriore*

⑩ *Tappo obiettivo posteriore*

 Un obiettivo XF18-55mmF2.8-4 R LM OIS è utilizzato qui a scopo illustrativo.

Rimozione dei tappi dell'obiettivo

Rimuovere i tappi dell'obiettivo come illustrato in figura.

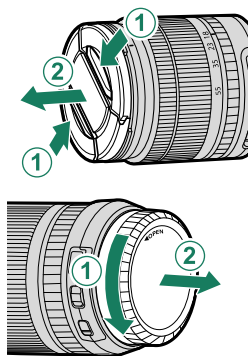

⚠ I tappi dell'obiettivo potrebbero differire da quelli illustrati.

Montaggio dei paraluce

Quando sono attaccati, i paraluce riducono i riflessi e proteggono l'elemento obiettivo anteriore.

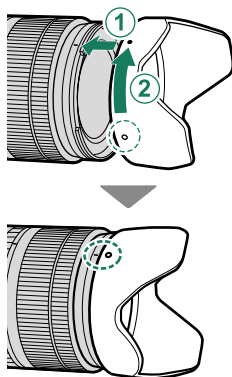

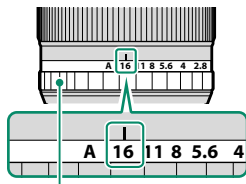

Obiettivi con ghiera diaframma

Con impostazioni diverse da **A**, è possibile regolare il diaframma ruotando la ghiera diaframma (modalità di esposizione **A** e **M**).



Ghiera diaframma

- Selezionando **ON** per **CONTR. OTT. FILMATO**   si disattiva la ghiera diaframma.
- Quando la ghiera diaframma è impostata su **A**, ruotare le ghiera di comando per regolare il diaframma.

L'interruttore modalità diaframma

Se l'obiettivo è dotato di un interruttore modalità diaframma, il diaframma può essere regolato manualmente facendo scorrere l'interruttore su  e ruotando la ghiera diaframma.

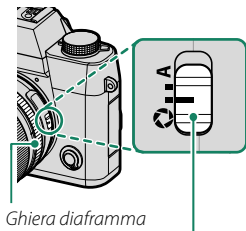



Ghiera diaframma

Interruttore modalità diaframma

Obiettivi senza ghiera diaframma

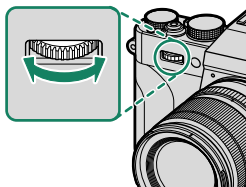
Il metodo usato per regolare il diaframma può essere selezionato tramite l'opzione **IMPOSTAZIONI PULSANTI/GHIERE > IMPOST. APERTURA**. Quando è selezionata un'opzione diversa da **AUTO**, il diaframma può essere regolato mediante la ghiera di comando anteriore.



 Il controllo apertura è predefinito sulla ghiera di comando front, ma può essere riassegnato alla ghiera di comando rear tramite l'opzione **IMPOSTAZIONI PULSANTI/GHIERE > IMPOSTAZ. GHIERE COMANDO**.

Obiettivi con interruttori O.I.S.

Se l'obiettivo supporta la stabilizzazione ottica dell'immagine (O.I.S.), è possibile scegliere la modalità di stabilizzazione dell'immagine dai menu della fotocamera. Per attivare la stabilizzazione dell'immagine, fare scorrere l'interruttore O.I.S. su **ON**.

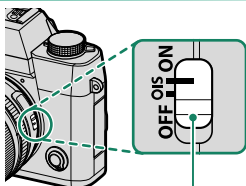

Interruttore O.I.S.

Cura dell'obiettivo



- Usare un soffiatore per rimuovere la polvere, poi strofinare delicatamente con un panno morbido e asciutto. È possibile rimuovere eventuali macchie rimaste strofinando delicatamente con un pezzo di carta per la pulizia dell'obiettivo Fujifilm al quale è stata applicata una piccola quantità di liquido per la pulizia dell'obiettivo.
- Fissare i tappi copri ottica anteriore e posteriore quando non si usa l'obiettivo.

Unità flash esterne

Utilizzare le unità flash esterne opzionali per la fotografia con flash. Alcune unità supportano la sincronizzazione ad alta velocità (FP) e possono essere utilizzate con tempi di posa più veloci della velocità di sincronizzazione del flash, mentre altre possono funzionare come commanders che controllano le unità remote tramite controllo flash wireless ottico.

 Potrebbe non essere possibile effettuare una prova di attivazione del flash in alcune circostanze, per esempio quando sono visualizzati i menu della fotocamera.

Rimozione occhi rossi

La rimozione occhi rossi è disponibile quando un'opzione diversa da **OFF** è selezionata per  **IMPOSTAZIONE FLASH > RIMAZ. OCCHI ROSSI** e  **IMPOSTAZIONE AF/MF > IMP. RICON. FACCIALE/OCCHI** è **RICONOSCIMENTO FACCIALE ON**. La rimozione occhi rossi riduce al minimo l'effetto "occhi rossi" provocato quando la luce del flash è riflessa dalle retine del soggetto.

Velocità di sincronizzazione del flash

Il flash si sincronizza con l'otturatore a tempi di posa di $\frac{1}{180}$ sec. o più lunghi.

Unità flash opzionali di Fujifilm

La fotocamera può essere utilizzata con unità flash opzionali Fujifilm montate sull'attacco flash.

Unità flash di terzi

Non usare unità flash di terzi che applicano più di 300 V all'attacco del flash.

Uso di un flash esterno

- 1 Collegare l'unità alla fotocamera.
- 2 In modo ripresa, selezionare **IMPOSTAZ. FUNZIONE FLASH** nella scheda del menu **f** (**IMPOSTAZIONE FLASH**). Le opzioni disponibili variano con l'unità flash.



Menu	Descrizione	
Flash integrato	Visualizzato quando il flash integrato è sollevato.	98
TERMINALE SYNC	Le opzioni del terminale sync vengono visualizzate se il flash incorporato è abbassato e sull'attacco flash alimentato non è montata un'unità flash o è montata un'unità flash incompatibile.	270
FLASH ATTACCO A SLITTA	Visualizzato quando un'unità flash opzionale diversa da EF-X8 è montata sulla slitta alimentata ed è attivata.	271
COMMANDER (OTTICO)	Visualizzato se un'unità flash opzionale che funziona come commander per il controllo flash remoto wireless ottico FUJIFILM è connessa e attivata.	274

- 3 Evidenziare le voci utilizzando la leva di messa a fuoco e ruotare la ghiera di comando posteriore per cambiare l'impostazione evidenziata.



- 4 Premere **DISP/BACK** per rendere attive le modifiche.

TERMINALE SYNC

TERMINALE SYNC viene visualizzato se il flash integrato è abbassato e sull'attacco flash alimentato non è montata un'unità flash o è montata un'unità flash incompatibile.

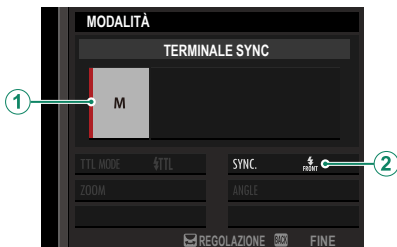





Impostazione	Descrizione
① Modalità di controllo flash	Scegliere tra le seguenti opzioni: <ul style="list-style-type: none">• M: un segnale di attivazione viene trasmesso tramite i contatti X della slitta a caldo quando viene scattata un'immagine. Scegliere un tempo di posa più lungo del tempo sincro; tempi di posa ancora più lunghi potrebbero essere necessari se l'unità utilizza flash lunghi o ha un tempo di risposta lento.• OFF (OFF): il segnale di attivazione è disabilitato.
② Sync	Scegliere se il flash è temporizzato per attivarsi subito dopo l'apertura dell'otturatore (FRONT / 1° PANNELLO) o immediatamente prima che si chiuda (REAR / 2° PANNELLO). 1° PANNELLO è consigliato nella maggior parte delle situazioni.

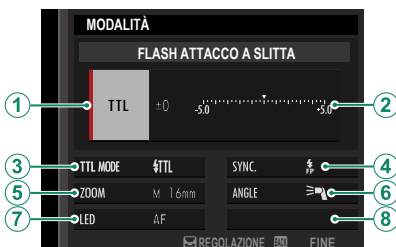





FLASH ATTACCO A SLITTA

Le seguenti opzioni sono disponibili quando un'unità flash opzionale montata su slitta è collegata e attivata.



Impostazione	Descrizione
<p>① Modalità di controllo flash</p>	<p>La modalità di controllo flash selezionata con l'unità flash. In alcuni casi, può essere regolata dalla fotocamera; le opzioni disponibili variano in base al flash.</p> <ul style="list-style-type: none"> • TTL: modalità TTL. Regolare la compensazione flash (②). • M: il flash si attiva alla potenza selezionata indipendentemente dalla luminosità del soggetto o dalle impostazioni della fotocamera. La potenza in alcuni casi può essere regolata dalla fotocamera (②). • MULTI: flash ripetuto. Le unità flash compatibili montate su slitta si attivano più volte con ciascuno scatto. • OFF (OFF): il flash non si attiva. Alcune unità flash possono essere spente dalla fotocamera.

Impostazione	Descrizione
<p>② Compensazione/potenza flash</p>	<p>Le opzioni disponibili variano con la modalità di controllo flash.</p> <ul style="list-style-type: none"> • TTL: regolare la compensazione flash (il valore completo potrebbe non essere applicato se i limiti del sistema di controllo flash vengono superati). Nei casi delle unità EF-X20, EF-20 e EF-42, il valore selezionato viene aggiunto al valore selezionato con l'unità flash. • M/MULTI: regolare la potenza flash (solo unità flash compatibili). Scegliere tra valori espressi come frazioni della piena potenza, da $\frac{1}{2}$ (modalità M) o $\frac{1}{4}$ (MULTI) scendendo fino a $\frac{1}{512}$ in incrementi equivalenti a $\frac{1}{3}$ EV. I risultati desiderati potrebbero non essere ottenuti a valori bassi se questi superano i limiti del sistema di controllo flash; effettuare uno scatto di prova e controllare i risultati.
<p>③ Modalità flash (TTL)</p>	<p>Scegliere una modalità flash per il controllo flash TTL. Le opzioni disponibili variano in base al modo ripresa (P, S, A o M) selezionato.</p> <ul style="list-style-type: none"> •  (FLASH AUTO): il flash si attiva solo quando richiesto; il livello flash viene regolato in base alla luminosità del soggetto. L'icona  visualizzata quando il pulsante di scatto viene premuto a metà corsa indica che il flash si attiverà al momento dello scatto della foto. •  (STANDARD): il flash si attiva a ogni scatto, se possibile; il livello flash viene regolato in base alla luminosità del soggetto. Il flash non si attiva se non è completamente carico quando l'otturatore viene rilasciato. •  (SINCR. LENTA): combinare il flash con tempi di posa lunghi quando si fotografano soggetti di ritratto contro uno sfondo di scenario notturno. Il flash non si attiva se non è completamente carico quando l'otturatore viene rilasciato.

Impostazione	Descrizione
④ Sync	<p>Temporizzazione controllo flash.</p> <ul style="list-style-type: none"> •  (1° PANNELLO): il flash si attiva immediatamente dopo l'apertura dell'otturatore (di solito la scelta migliore). •  (2° PANNELLO): il flash si attiva immediatamente prima che l'otturatore si chiuda. •  (AUTO FP(HSS)): sincronizzazione ad alta velocità (solo unità compatibili). La fotocamera impiega automaticamente la sincronizzazione ad alta velocità del primo pannello con tempi di posa più veloci del tempo sincro flash. Equivalente a 1° PANNELLO quando MULTI è selezionato per la modalità di controllo flash.
⑤ Zoom	<p>L'angolo di illuminazione (copertura flash) per le unità flash che supportano lo zoom del flash. Alcune unità consentono l'effettuazione della regolazione dalla fotocamera. Se è selezionato AUTO, lo zoom sarà regolato automaticamente per far corrispondere la copertura alla lunghezza focale dell'obiettivo.</p>
⑥ Illuminazione	<p>Se l'unità supporta questa funzionalità, scegliere tra:</p> <ul style="list-style-type: none"> •  (PRIORITY POTENZA FLASH): guadagnare gamma riducendo leggermente la copertura. •  (STANDARD): far corrispondere la copertura all'angolo dell'immagine. •  (PRIOR. COPERT. UNIFORME): aumentare leggermente la copertura per un'illuminazione più uniforme.
⑦ Luce LED	<p>Scegliere il modo in cui la luce LED incorporata funziona durante la fotografia di immagini fisse (solo unità compatibili): come catchlight ( CATCHLIGHT), come illuminatore ausiliario AF (AF/AF ASSIST) o come entrambi, catchlight e illuminatore ausiliario AF (AF/AF ASSIST+CATCHLIGHT). Scegliere OFF per disabilitare il LED durante la fotografia.</p>
⑦ Numero di lampi *	<p>Scegliere il numero di volte in cui il flash si attiva ogni volta che si rilascia l'otturatore in modalità MULTI.</p>
⑧ Frequenza *	<p>Scegliere la frequenza alla quale il flash si attiva in modalità MULTI.</p>

* Il valore completo potrebbe non essere applicato se i limiti del sistema di controllo flash vengono superati.

COMMANDER(OTTICO)

Le opzioni verranno visualizzate se l'unità funziona attualmente come commander per il controllo flash remoto wireless ottico Fujifilm.



Il controllo flash remoto ottico wireless Fujifilm offre una scelta di quattro canali (canali da 1 a 4) per lo scambio di segnali ottici tra il commander e le unità flash remote. Canali separati possono essere utilizzati per sistemi flash diversi o per evitare interferenze quando più sistemi operano in stretta prossimità.

Le unità flash possono essere collocate in tre gruppi al massimo (A, B e C) e la modalità flash e il livello flash possono essere regolati separatamente per ciascun gruppo.

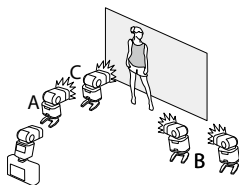

Impostazione	Descrizione
<p>① Modalità controllo flash (gruppo A)</p>	<p>Scegliere la modalità di controllo flash per i gruppi A, B e C. TTL% è disponibile solo per i gruppi A e B.</p> <ul style="list-style-type: none"> • TTL: le unità nel gruppo si attivano in modalità TTL. La compensazione flash può essere regolata separatamente per ciascun gruppo.
<p>② Modalità controllo flash (gruppo B)</p>	<ul style="list-style-type: none"> • TTL%: se TTL% è selezionato per uno dei gruppi, A o B, è possibile specificare la potenza del gruppo selezionato come una percentuale dell'altro e regolare la compensazione flash complessiva per entrambi i gruppi. • M: in modalità M, le unità del gruppo si attivano alla potenza selezionata (espressa come una frazione della piena potenza) indipendentemente dalla luminosità del soggetto o dalle impostazioni della fotocamera.
<p>③ Modalità controllo flash (gruppo C)</p>	<ul style="list-style-type: none"> • MULTI: la scelta di MULTI per qualsiasi gruppo imposta tutte le unità di tutti i gruppi sulla modalità ripetizione flash. Tutte le unità si attivano più volte a ogni scatto. • OFF (OFF): se è selezionato OFF, le unità del gruppo non si attiveranno.
<p>④ Compensazione/potenza flash (gruppo A)</p>	<p>Regolare il livello flash per il gruppo selezionato in base all'opzione selezionata per la modalità di controllo flash. Si noti che il valore completo potrebbe non essere applicato se i limiti del sistema di controllo flash vengono superati.</p>
<p>⑤ Compensazione/potenza flash (gruppo B)</p>	<ul style="list-style-type: none"> • TTL: regolare la compensazione flash. • M/MULTI: regolare la potenza del flash.
<p>⑥ Compensazione/potenza flash (gruppo C)</p>	<ul style="list-style-type: none"> • TTL%: scegliere l'equilibrio tra i gruppi A e B e regolare la compensazione flash complessiva.

Impostazione	Descrizione
<p>7 Modalità flash (TTL)</p>	<p>Scegliere una modalità flash per il controllo flash TTL. Le opzioni disponibili variano in base al modo ripresa (P, S, A o M) selezionato.</p> <ul style="list-style-type: none"> •  (FLASH AUTO): il flash si attiva solo quando richiesto; il livello flash viene regolato in base alla luminosità del soggetto. L'icona  visualizzata quando il pulsante di scatto viene premuto a metà corsa indica che il flash si attiverà al momento dello scatto della foto. •  (STANDARD): il flash si attiva a ogni scatto, se possibile; il livello flash viene regolato in base alla luminosità del soggetto. Il flash non si attiva se non è completamente carico quando l'otturatore viene rilasciato. •  (SINCR. LENTA): combinare il flash con tempi di posa lunghi quando si fotografano soggetti di ritratto contro uno sfondo di scenario notturno. Il flash non si attiva se non è completamente carico quando l'otturatore viene rilasciato.
<p>8 Sync</p>	<p>Temporizzazione controllo flash.</p> <ul style="list-style-type: none"> •  (1° PANNELLO): il flash si attiva immediatamente dopo l'apertura dell'otturatore (di solito la scelta migliore). •  (2° PANNELLO): il flash si attiva immediatamente prima che l'otturatore si chiuda. •  (AUTO FP(HSS)): sincronizzazione ad alta velocità (solo unità compatibili). La fotocamera impiega automaticamente la sincronizzazione ad alta velocità del primo pannello con tempi di posa più veloci del tempo sincro flash. Equivalente a 1° PANNELLO quando MULTI è selezionato per la modalità di controllo flash.
<p>9 Zoom</p>	<p>L'angolo di illuminazione (copertura flash) per le unità flash che supportano lo zoom del flash. Alcune unità consentono l'effettuazione della regolazione dalla fotocamera. Se è selezionato AUTO, lo zoom sarà regolato automaticamente per far corrispondere la copertura alla lunghezza focale dell'obiettivo.</p>
<p>10 Illuminazione</p>	<p>Se l'unità supporta questa funzionalità, scegliere tra:</p> <ul style="list-style-type: none"> •  (PRIORITÀ POTENZA FLASH): guadagnare gamma riducendo leggermente la copertura. •  (STANDARD): far corrispondere la copertura all'angolo dell'immagine. •  (PRIOR. COPERT. UNIFORME): aumentare leggermente la copertura per un'illuminazione più uniforme.

Impostazione	Descrizione
<p>⑪ Commander</p>	<p>Scegliere il gruppo per le unità che funzionano come commander per il controllo flash remoto ottico wireless Fujifilm in modalità TTL, TTL% o M. Questa opzione è disponibile solo con le unità flash clip-on che supportano il controllo flash remoto wireless ottico Fujifilm.</p> <ul style="list-style-type: none"> • Gr A: assegnare il commander al gruppo A. • Gr B: assegnare il commander al gruppo B. • Gr C: assegnare il commander al gruppo C. • OFF: L'uscita dal commander è tenuta ad un livello che non influisce sull'immagine finale.
<p>⑪ Numero di lampi</p>	<p>Scegliere il numero di volte in cui il flash si attiva ogni volta che si rilascia l'otturatore in modalità MULTI.</p>
<p>⑫ Canale</p>	<p>Scegliere il canale utilizzato dal commander per la comunicazione con le unità flash remote. Canali separati possono essere utilizzati per diversi sistemi flash o per evitare interferenze quando più sistemi operano in stretta vicinanza.</p>
<p>⑫ Frequenza</p>	<p>Scegliere la frequenza alla quale il flash si attiva in modalità MULTI.</p>

11

Conessioni

Uscita HDMI

Le riprese della fotocamera e i display di riproduzione possono essere inviati a HDMI dispositivi.

Connessione a dispositivi HDMI

Collegare la fotocamera ai televisori o ad altri dispositivi HDMI tramite un cavo HDMI di terze parti.

- 1 Spegnere la fotocamera.
- 2 Collegare il cavo come mostrato di seguito.

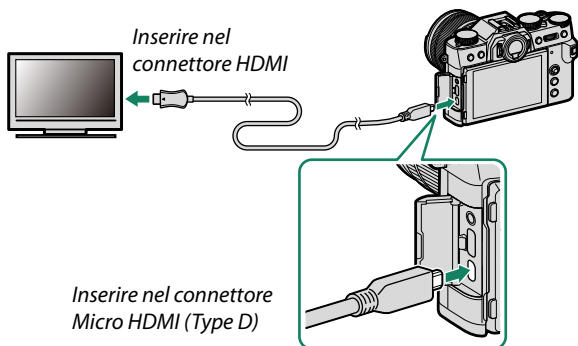

- 3 Configurare il dispositivo per l'ingresso HDMI come descritto nella documentazione fornita con il dispositivo.
- 4 Accendere la fotocamera. Il contenuto del display della fotocamera verrà mostrato sul dispositivo HDMI. Il display della fotocamera si spegne in modalità di riproduzione (📄 281).

- ! • Come assicurarsi che i connettori siano inseriti completamente.
- Utilizzare un cavo HDMI lungo non più di 1,5 m.
- Il cavo USB non può essere utilizzato mentre è collegato un cavo HDMI.

Ripresa

Scattare foto e registrare filmati durante la visualizzazione della scena attraverso l'obiettivo della fotocamera o salvare filmati nel dispositivo HDMI.



Questa funzione può essere utilizzata per salvare filmati 4K e Full HD in un registratore HDMI.

Riproduzione

Per avviare la riproduzione, premere il pulsante  della fotocamera. Il monitor della fotocamera si spegne e le immagini e i filmati sono emessi al dispositivo HDMI. Si noti che i controlli del volume della fotocamera non hanno effetto sui suoni riprodotti dal televisore; per regolare il volume, utilizzare i relativi comandi del televisore.



- Alcuni televisori potrebbero visualizzare brevemente una schermata nera all'avvio della riproduzione del filmato.
- Un cavo adattatore (venduto separatamente;  331) è necessario quando si utilizzano le cuffie.

Connessioni wireless (Bluetooth®, LAN wireless/Wi-Fi)

Accedere a reti wireless e collegarsi a computer, smartphone o tablet. Per ulteriori informazioni, visitare:

<http://fujifilm-dsc.com/wifi/>

Smartphone e tablet: FUJIFILM Camera Remote

Connettere alla fotocamera tramite Bluetooth o LAN wireless.



Per stabilire una connessione wireless alla fotocamera, è necessario installare la versione più recente dell'app FUJIFILM Camera Remote sullo smartphone o sul tablet.

FUJIFILM Camera Remote

Una volta stabilita una connessione, è possibile utilizzare FUJIFILM Camera Remote per:

- Controllare la fotocamera e scattare foto in remoto
- Ricevere le foto caricate dalla fotocamera
- Sfogliare le immagini sulla fotocamera e scaricare foto selezionate
- Caricare i dati posizione sulla fotocamera
- Rilasciare l'otturatore della fotocamera
- Aggiornare il firmware della fotocamera

Per scaricamento di software e altre informazioni, visitare:

http://app.fujifilm-dsc.com/en/camera_remote/

Smartphone e tablet: accoppiamento Bluetooth®

Utilizzare **☑ IMPOST. CONNESS > IMPOSTAZIONI Bluetooth > REG ACCOPPIAMENTO** per accoppiare la fotocamera con smartphone e tablet. L'accoppiamento offre un metodo semplice per lo scaricamento di foto dalla fotocamera.



-  • Le foto vengono scaricate tramite una connessione wireless.
- Una volta completato l'accoppiamento, sarà possibile sincronizzare l'orologio della fotocamera e i dati posizione con lo smartphone o il tablet (☰ 239).
- È possibile scegliere una connessione da 7 smartphone o tablet accoppiati al massimo.

Smartphone e tablet: LAN wireless

Stabilire connessioni LAN wireless a smartphone o tablet usando **COMUNIC. WIRELESS** in **☑ IMPOSTAZIONE RIPRESA**, **☑ IMPOSTAZIONE FILMATO** o **☑ MENU RIPRODUZIONE**.



Copia di foto su un computer: PC AutoSave

Installare la versione più recente di FUJIFILM PC AutoSave sul computer per caricare immagini dalla fotocamera tramite la rete wireless (Wi-Fi).

FUJIFILM PC AutoSave

Per scaricamento di software e altre informazioni, visitare:

http://app.fujifilm-dsc.com/en/pc_autosave/

Computer: connessioni wireless

È possibile caricare immagini dalla fotocamera utilizzando l'opzione **SALVAT. AUTOM. PC** nel menu di riproduzione.

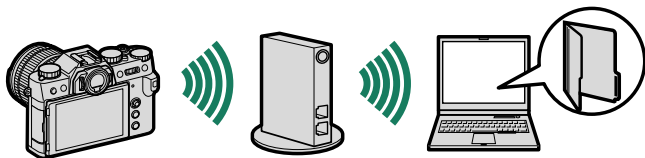

Connessione tramite USB

La fotocamera può essere collegata a computer e smartphone tramite USB.

Connessione a computer

Prima di scaricare le immagini o di scattare foto in remoto, collegare la fotocamera a un computer e controllare che funzioni normalmente.

- 1 Accendere il computer.
- 2 Regolare le impostazioni in base a quella che sarà la modalità di utilizzo della fotocamera.
 - “Copia delle immagini da una scheda di memoria a un computer” (📖 288)
 - “Utilizzo della fotocamera come webcam (FUJIFILM X Webcam)” (📖 288)
 - “Conversione di immagini RAW (FUJIFILM X RAW STUDIO)” (📖 289)
 - “Backup e recupero delle impostazioni della fotocamera (FUJIFILM X Acquire)” (📖 289)
- 3 Spegner la fotocamera.
- 4 Collegare un cavo USB.

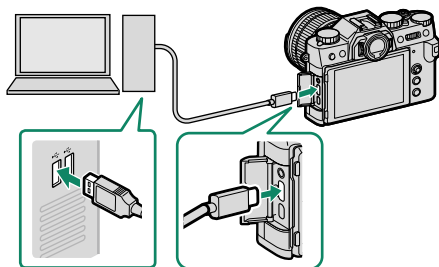

Connettore USB (Tipo C)

❗ Il cavo USB non deve essere più lungo di 1,5 m e deve essere adatto per il trasferimento dei dati.

- 5 Accendere la fotocamera.
- 6 Copia di foto sul proprio computer.
 - **Trasferimento immagine:** utilizzare le applicazioni fornite con il proprio sistema operativo.
 - **Utilizzo della fotocamera come webcam:** avviare FUJIFILM X Webcam.
 - **Conversione RAW:** elaborare le immagini RAW utilizzando FUJIFILM X RAW STUDIO. L'alimentazione del motore di elaborazione immagini della fotocamera è utilizzata per l'elaborazione rapida.
 - **Salvataggio e caricamento delle impostazioni della fotocamera:** utilizzare FUJIFILM X Acquire per salvare o caricare le impostazioni della fotocamera. Salvare le impostazioni preferite in un file in una singola operazione e copiarle su più fotocamere.



- Spegnere la fotocamera prima di scollegare il cavo USB.
- Quando si collegano cavi USB, assicurarsi che i connettori siano inseriti completamente nell'orientamento corretto. Collegare la fotocamera direttamente al computer; non utilizzare hub o tastiere USB.
- L'interruzione di corrente durante il trasferimento potrebbe causare la perdita dei dati o danni alla scheda di memoria. Inserire una batteria nuova o completamente carica prima di collegare la fotocamera.
- Se viene inserita una scheda di memoria che contiene un elevato numero di immagini, l'avvio del software potrebbe verificarsi con ritardo e potrebbe non essere possibile importare o salvare immagini. Per trasferire le immagini, utilizzare un lettore di schede di memoria.
- Assicurarsi che la spia dell'indicatore sia spenta o illuminata in verde prima di scollegare la fotocamera.
- Non scollegare il cavo USB mentre è in corso il trasferimento. La mancata osservanza di questa precauzione potrebbe causare la perdita dei dati o danni alla scheda di memoria.
- Disconnettere la fotocamera prima di inserire o rimuovere schede di memoria.
- In alcuni casi, potrebbe non essere possibile accedere alle immagini salvate su un server di rete utilizzando il software con lo stesso metodo utilizzato su un computer autonomo.
- Non rimuovere immediatamente la fotocamera dal sistema né scollegare il cavo USB quando il messaggio che indica che la copia è in corso scompare dal display del computer. Se il numero di immagini copiate è molto grande, il trasferimento di dati potrebbe continuare dopo che il messaggio non è più visualizzato.
- Quando si utilizzano servizi che richiedono la connessione a Internet, tutte le tariffe applicabili addebitate dalla compagnia telefonica o dal proprio provider di servizi Internet sono a carico dell'utente.

Copia delle immagini da una scheda di memoria a un computer

- Prima di copiare le immagini su un computer, selezionare **LETTORE SCHEDA USB** per **IMPOST. CONNESS > MODALITÀ CONNESSIONE**.
- Il software che può essere utilizzato per copiare le immagini varia con il sistema operativo del computer.



Mac OS X/macOS

Le immagini possono essere copiate sul computer utilizzando Image Capture (in dotazione con il computer) o altro software.

 Utilizzare un lettore di schede per copiare file con dimensioni superiori a 4 GB.

Windows

Le immagini possono essere copiate sul computer utilizzando le applicazioni fornite con il sistema operativo.

Utilizzo della fotocamera come webcam (FUJIFILM X Webcam)

- Prima di procedere, selezionare **X WEBCAM** per **IMPOST. CONNESS > MODALITÀ CONNESSIONE** nei menu della fotocamera.
- Avviare FUJIFILM X Webcam.

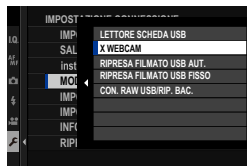

 Per ulteriori informazioni su FUJIFILM X Webcam, vedere “Software per l’uso con la fotocamera” (📖 298).

Registrazione filmato connesso

- Prima di procedere, selezionare **RIPRESA FILMATO USB AUT.** per **IMPOST.** **CONNESS > MODALITÀ CONNESSIONE** nei menu della fotocamera.
- Utilizzare questa opzione quando la fotocamera è collegata a dispositivi autocercenti, droni o altri dispositivi.



- Ruotare la ghiera drive su  (filmato).
- Le funzioni disponibili variano in base al tipo di dispositivo collegato.
- Scegliere **RIPRESA FILMATO USB FISSO** se la fotocamera verrà utilizzata esclusivamente per la ripresa connessa di filmati. Si noti che se il cavo USB viene scollegato, la fotocamera continuerà a funzionare in modalità connessa e le immagini non saranno salvate nella scheda di memoria della fotocamera.

Conversione di immagini RAW (FUJIFILM X RAW STUDIO)

- Prima di procedere, selezionare **CON. RAW USB/RIP. BAC.** per **IMPOST.** **CONNESS > MODALITÀ CONNESSIONE** nei menu della fotocamera.
- FUJIFILM X RAW STUDIO può essere utilizzato per convertire le immagini RAW in immagini JPEG o TIFF.

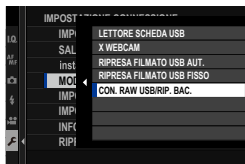

- Per ulteriori informazioni su FUJIFILM X RAW STUDIO, vedere "Software per l'uso con la fotocamera" (📖 298).

Backup e recupero delle impostazioni della fotocamera (FUJIFILM X Acquire)

- Prima di procedere, selezionare **CON. RAW USB/RIP. BAC.** per **IMPOST.** **CONNESS > MODALITÀ CONNESSIONE** nei menu della fotocamera.
- È possibile utilizzare FUJIFILM X Acquire per effettuare il backup delle impostazioni della fotocamera e recuperarle.

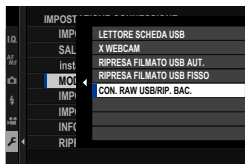

- Per ulteriori informazioni su FUJIFILM X Acquire, vedere "Software per l'uso con la fotocamera" (📖 298).

Connessione a smartphone

Per copiare le immagini su uno smartphone, selezionare **OFF** per **IMPOST. CONNESS > IMPOSTAZIONE ALIMENT. USB** e collegare la fotocamera al telefono tramite un cavo USB.

Per i clienti che utilizzano dispositivi Android

Il modo in cui la fotocamera si conatterà dipende dal tipo di connettore USB che lo smartphone ha in dotazione.

Tipo C

Preparare un cavo dotato di connettori corrispondenti al connettore USB (Tipo C) sulla fotocamera.

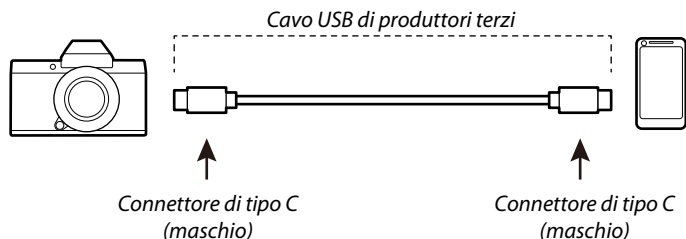

Micro-B

Utilizzare un cavo USB on-the-go (OTG).

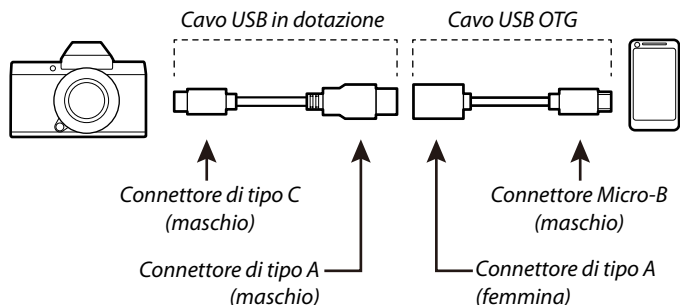

- ! Lo smartphone deve supportare USB OTG.
- I risultati desiderati non possono essere raggiunti con un cavo USB da Tipo C a Micro-B. Utilizzare un cavo OTG.

1 Impostare  **IMPOST. CONNESS > IMPOSTAZIONE ALIMENT. USB** della fotocamera su **OFF**.

2 Collegare la fotocamera e lo smartphone utilizzando un cavo USB.

 Se lo smartphone richiede l'autorizzazione per un'applicazione diversa da "Camera Importer" per accedere alla fotocamera, toccare "Annulla" e andare al passaggio successivo.

3 Sullo smartphone, toccare la notifica "Connesso a PTP USB".

4 Dalle applicazioni consigliate, selezionare "Camera Importer". L'app viene avviata automaticamente e consente di importare immagini e filmati sul proprio smartphone.

 Se il messaggio "Nessun dispositivo MTP connesso" viene visualizzato sull'app, provare di nuovo dal passaggio 2.

Per i clienti che utilizzano iOS

Un adattatore per fotocamere da Lightning a USB Apple è richiesto.

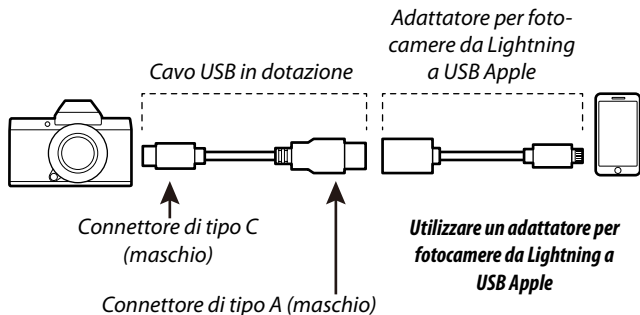

- 1 Impostare **IMPOST. CONNESS > IMPOSTAZIONE ALIMENT. USB** della fotocamera su **OFF**.
- 2 Collegare la fotocamera e lo smartphone utilizzando un cavo USB.
Avviare l'app Foto per importare foto e filmati sullo smartphone.

- È necessario un cavo USB da Tipo C a Tipo C per la connessione ai dispositivi iPad Pro e iPad Air dotati di connettori USB di Tipo C.
- I risultati desiderati non possono essere raggiunti con un cavo USB da Tipo C a Lightning. Utilizzare un adattatore per fotocamera.

Stampanti instax SHARE

Stampare le immagini dalla fotocamera digitale su stampanti instax SHARE.

Stabilire una connessione

Selezionare **IMPOST. CONNESS > instax IMP. COLL.STAMP.** e inserire il nome della stampante instax SHARE (SSID) e la password.

Il nome della stampante (SSID) e la password

Il nome della stampante (SSID) si trova nella parte inferiore della stampante; la password predefinita è "1111". Se è già stata scelta una password diversa per stampare da uno smartphone, immettere invece quella password.

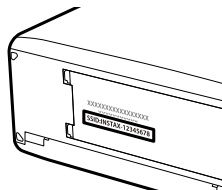

Stampa di immagini

- 1 Accendere la stampante.
- 2 Selezionare  **MENU RIPRODUZIONE > instax STAMPA CON STAMP.** La fotocamera si collegherà alla stampante.
- 3 Utilizzare la leva di messa a fuoco per visualizzare l'immagine che si desidera stampare, quindi premere **MENU/OK**.



- Le immagini scattate con altre fotocamere non possono essere stampate.
- L'area di stampa è più piccola dell'area visibile nel monitor LCD.
- I display potrebbero variare a seconda della stampante connessa.

- 4 L'immagine verrà inviata alla stampante e verrà avviata la stampa.

12

Note tecniche

Accessori di Fujifilm

I seguenti accessori opzionali sono disponibili presso Fujifilm. Per le ultime informazioni riguardo gli accessori disponibili nella propria zona, contattare il rivenditore Fujifilm di zona o visitare il sito <https://fujifilm-x.com/support/compatibility/cameras/>.

Batterie ricaricabili agli ioni di litio

NP-W126S: batterie ricaricabili aggiuntive NP-W126S di grande capacità possono essere acquistate secondo le necessità.

Caricabatteria

BC-W126S: caricabatteria di ricambio possono essere acquistati secondo le necessità. A +20 °C, BC-W126S carica una NP-W126S in circa 150 minuti.

Adattatori di alimentazione CA

AC-9V (richiede l'accoppiatore CC CP-W126): utilizzare questo adattatore di alimentazione CA 100–240 V, 50/60 Hz per la ripresa e la riproduzione prolungata o quando si copiano le immagini in un computer.

Accoppiatori CC

CP-W126: per una ripresa o una riproduzione prolungata o quando si utilizza la fotocamera con un computer, utilizzare il CP-W126 per collegare la fotocamera all'adattatore di alimentazione AC-9V.

Telecomandi per lo scatto a distanza

RR-100: utilizzato per ridurre i movimenti della fotocamera o per tenere aperto l'otturatore durante un'esposizione a tempo (ø2,5 mm).

Microfoni stereofonici

MIC-ST1: un microfono esterno per la registrazione di filmati.

Obiettivi FUJINON

Obiettivi serie XF/XC: obiettivi intercambiabili per uso esclusivo con l'attacco FUJIFILM X Mount.

Obiettivi serie FUJINON MKX: obiettivi cinematografici per FUJIFILM X Mount.

Tubi di prolunga macro

MCEX-11/16: fissare tra la fotocamera e l'obiettivo per scattare ad alti rapporti di riproduzione.

Teleconvertitori

XF1.4X TC WR: aumenta la lunghezza focale dell'obiettivo compatibile di circa 1,4x.

XF2X TC WR: aumenta la lunghezza focale dell'obiettivo compatibile di circa 2,0x.

Adattatori di montaggio

ADATTATORE FUJIFILM M MOUNT: consente di utilizzare la fotocamera con un'ampia selezione di obiettivi con montaggio M-mount.

Tappi corpo

BCP-001: coprire l'attacco dell'obiettivo della fotocamera quando l'obiettivo non è montato.

Unità flash montate su slitta

EF-X500: oltre al controllo flash manuale e TTL, questa unità flash clip-on ha un numero guida di 50 (ISO 100, m) e supporta FP (sincronizzazione ad alta velocità), consentendo il suo utilizzo con tempi di posa che superano la velocità di sincronizzazione flash. Offrendo supporto per il pacco batterie opzionale EF-BP1 e il controllo flash ottico wireless FUJIFILM, può essere utilizzato come commander o unità flash remota per la fotografia con flash wireless remoto.

EF-BP1: un pacco batterie per unità flash EF-X500. Contiene fino a 8 batterie AA.

EF-60: oltre al controllo flash manuale e TTL, questa unità flash clip-on ha un numero guida di 60 (ISO 100, m) e supporta FP (sincronizzazione ad alta velocità), consentendo il suo utilizzo con tempi di posa che superano la velocità di sincronizzazione flash. Può inoltre essere utilizzato come flash remoto sotto il comando di un commander senza fili EF-W1.

EF-W1: con il supporto per lo standard di comunicazione wireless NAS* sviluppato da Nissin Japan, questo commander flash wireless può essere utilizzato con le unità flash clip-on opzionali EF-60 e altre unità conformi allo standard NAS.

* NAS è un marchio registrato di Nissin Japan Ltd.

EF-42: questa unità flash clip-on ha un numero guida di 42 (ISO 100, m) e supporta il controllo flash manuale e TTL.

EF-X20: questa unità flash clip-on ha un numero guida di 20 (ISO 100, m) e supporta il controllo flash manuale e TTL.

EF-20: questa unità flash clip-on ha un numero guida di 20 (ISO 100, m) e supporta il controllo flash TTL (il controllo flash manuale non è supportato).

Cinghie dell'impugnatura

GB-001: migliora la presa. Combinare con un'impugnatura manuale per una manipolazione più sicura.

Stampanti instax SHARE

SP-1/SP-2/SP-3: collegarsi tramite LAN wireless per stampare immagini su pellicola instax.

Software per l'uso con la fotocamera

La fotocamera può essere utilizzata con il seguente software. Per informazioni aggiornate sul software disponibile presso Fujifilm, visitare

<https://fujifilm-x.com/support/compatibility/cameras/>.

FUJIFILM Camera Remote

Stabilire una connessione wireless tra la fotocamera e uno smartphone o tablet (📖 282).

http://app.fujifilm-dsc.com/en/camera_remote/

FUJIFILM PC AutoSave

Scaricare immagini dalla fotocamera tramite la rete wireless (📖 284).

http://app.fujifilm-dsc.com/en/pc_autosave/

RAW FILE CONVERTER EX powered by SILKYPIX

RAW FILE CONVERTER EX powered by SILKYPIX è un software di conversione RAW di Ichikawa Soft Laboratory Co., Ltd. Visualizzare immagini RAW sul proprio computer e convertirle in altri formati. RAW FILE CONVERTER EX powered by SILKYPIX è disponibile gratuitamente dal sito web Fujifilm.

<https://fujifilm-x.com/support/download/software/raw-file-converter-ex-powered-by-silkypix/>



“RAW FILE CONVERTER EX powered by SILKYPIX” è fornito da Ichikawa Soft Laboratory Co., Ltd.

Capture One Express Fujifilm

Capture One Express Fujifilm è un software di modifica delle immagini di Capture One A/S. Visualizzare immagini RAW sul proprio computer e convertirle in altri formati. Capture One Express Fujifilm è disponibile gratuitamente da Capture One.

<https://www.captureone.com/products-plans/capture-one-express/fujifilm>





Visitare il sito web Capture One A/S per ottenere le informazioni di supporto più recenti.

Capture One Pro Fujifilm

Capture One Pro Fujifilm è un software di flusso di lavoro di Capture One A/S. Capture One Pro Fujifilm supporta la ripresa con tethering e la conversione di immagini RAW in altri formati.

<https://www.captureone.com/explore-features/fujifilm>

 Lo scaricamento automatico (ripresa con tethering) non è supportato con alcune fotocamere.

 Visitare il sito web Capture One A/S per ottenere le informazioni di supporto più recenti.

FUJIFILM X Acquire

Questa applicazione per Windows e macOS consente di collegarsi alla fotocamera tramite USB o Wi-Fi e di scaricare automaticamente le foto in una cartella specificata al momento dello scatto, oppure di effettuare il backup e recuperare la fotocamera tramite USB.

<https://fujifilm-x.com/products/software/x-acquire/>

 Lo scaricamento automatico (ripresa con tethering) non è supportato con alcune fotocamere.

FUJIFILM X RAW STUDIO

Quando la fotocamera è collegata a un computer tramite USB, FUJIFILM X RAW STUDIO può utilizzare il motore di elaborazione delle immagini unico della fotocamera per convertire rapidamente i file RAW e creare immagini di alta qualità in altri formati.

<https://fujifilm-x.com/products/software/x-raw-studio/>

FUJIFILM X Webcam

Collegare la fotocamera a un computer tramite USB per trasformarla in una webcam.

<https://fujifilm-x.com/products/software/x-webcam/>

Sicurezza



Assicurarsi di leggere queste informazioni prima dell'uso

Informazioni sulla sicurezza



- Assicurarsi di usare correttamente la fotocamera. Leggere attentamente le informazioni sulla sicurezza e il *Manuale di base* prima dell'uso.
- Dopo aver letto le informazioni sulla sicurezza, conservarle in un luogo sicuro.

Informazioni sulle icone



Le icone mostrate di seguito vengono usate in questo documento per indicare la gravità delle ferite o dei danni alle cose che possono derivare se le informazioni segnalate dall'icona vengono ignorate e il prodotto viene di conseguenza utilizzato in modo scorretto.

 AVVISO	Questa icona indica che, se non si seguono le informazioni, ne può risultare un rischio di morte o di ferite gravi.
 ATTENZIONE	Questa icona indica che, se non si seguono le informazioni, ne può risultare un rischio di lesioni alle persone o di danni agli oggetti.





Le icone visualizzate di seguito sono utilizzate per indicare la natura delle istruzioni da osservare.

	Le icone di forma triangolare segnalano all'utente informazioni che richiedono attenzione ("Importante").
	Le icone di forma circolare con una barra diagonale segnalano all'utente azioni proibite ("Proibito").
	Le icone di forma circolare piene con la presenza di un punto esclamativo segnalano all'utente un'azione da eseguire ("Richiesto").

I simboli sul prodotto (inclusi gli accessori) rappresentano quanto segue:





	CA
	CC
	Apparecchio di classe II (La struttura del prodotto è a doppio isolamento.)

AVVISO











	Se si verifica un problema, spegnere la fotocamera, rimuovere la batteria, disconnettere il cavo USB e scollegarlo dall'adattatore di rete. Continuare a usare la fotocamera quando emette fumo, odori strani o manifesta qualsiasi altro stato anomalo può comportare il rischio di incendio o di scosse elettriche. Contattare il rivenditore Fujifilm.
	Evitare che all'interno della fotocamera o dei cavi di collegamento entrino acqua o oggetti estranei. Non utilizzare la fotocamera o i cavi di collegamento dopo l'ingresso di acqua dolce o salata, latte, bevande, detersivi o altri liquidi. Se del liquido dovesse penetrare nella fotocamera o nei cavi di collegamento, spegnere la fotocamera, rimuovere la batteria, disconnettere il cavo USB e scollegare l'adattatore CA dalla presa. Continuare a utilizzare la fotocamera può comportare il rischio di incendio o di scosse elettriche. Contattare il rivenditore Fujifilm.
	Non utilizzare la fotocamera in bagno o nella doccia. Potrebbe causare un incendio o scosse elettriche.
	Non tentare di modificare o smontare la fotocamera (non aprire mai l'involucro esterno). La mancata osservanza di questa precauzione può causare incendi o scosse elettriche.

 AVVISO	
 <small>Non toccare componenti esterni</small>	<u>Se la struttura esterna dovesse rompersi in seguito a una caduta o a un altro incidente, non toccare i componenti esposti.</u> In caso non ci si attenga a questa precauzione, potrebbero verificarsi scosse elettriche o infortuni derivanti dal contatto con le parti danneggiate. Rimuovere immediatamente la batteria, avendo cura di evitare infortuni o shock elettrici, e portare il prodotto presso il punto vendita per una consulenza.
	<u>Non modificare, riscaldare, torcere o tirare in modo inopportuno il cavo di collegamento e non porre oggetti pesanti sul cavo di collegamento.</u> Queste azioni potrebbero danneggiare il cavo e causare un incendio o scosse elettriche. Se il cavo è danneggiato, contattare il rivenditore Fujifilm. Non utilizzare cavi con connettori piegati.
	<u>Non collocare la fotocamera su una superficie instabile.</u> Ciò potrebbe causare la caduta o il rovesciamento della fotocamera e provocare danni alle persone.
	<u>Non tentare mai di usare la fotocamera quando si è in movimento.</u> Non usare la fotocamera mentre si cammina o si è alla guida. Ciò potrebbe causare una caduta o potrebbe coinvolgere in un incidente stradale.
	<u>Non toccare le parti metalliche della fotocamera durante un temporale.</u> Ciò potrebbe causare scosse elettriche dovute alla corrente indotta dalla scarica del fulmine.
	<u>Non utilizzare la batteria se non nel modo specificato.</u> Inserire la batteria come mostrato dall'indicatore.
	<u>Non smontare, modificare o riscaldare le batterie. Non far cadere, non colpire o gettare via le batterie né sottoporle in qualche modo a forti impatti. Non utilizzare batterie che presentano perdite, deformazioni, scolorimenti o altre anomalie. Utilizzare esclusivamente i caricabatterie designati per ricaricare batterie ricaricabili e non tentare di ricaricare batterie non ricaricabili agli ioni di litio o batterie alcaline. Non mettere in corto circuito le batterie, né riporle con oggetti metallici.</u> La mancata osservanza di queste precauzioni potrebbe provocare nelle stesse surriscaldamento, innesco di fiamma, rotture o perdite di liquido, causando incendi, ustioni o altre lesioni.
	<u>Utilizzare esclusivamente le batterie e l'adattatore di alimentazione CA specificati per l'uso con questa fotocamera. Non utilizzare tensioni di rete diverse da quella specificata.</u> L'impiego di altre fonti di alimentazione può causare un incendio.
	<u>Se la batteria perde e il liquido entra in contatto con gli occhi, la pelle o i vestiti, lavare l'area interessata con acqua pulita e consultare un medico o chiamare subito il numero del pronto soccorso sanitario.</u>
	<u>Non utilizzare il caricabatteria per caricare batterie diverse da quelle specificate qui.</u> Il caricabatteria in dotazione è destinato esclusivamente all'uso con il tipo di batterie in dotazione con la fotocamera. L'utilizzo del caricabatteria per caricare batterie convenzionali o altri tipi di batterie ricaricabili può causare una perdita di liquido dalle batterie, un surriscaldamento o un'esplosione.
	<u>Usare il flash troppo vicino agli occhi di una persona potrebbe causare danni alla vista.</u> Prestare particolare attenzione quando si fotografano neonati e bambini piccoli.
	<u>Non rimanere a lungo in contatto con superfici molto calde.</u> La mancata osservanza di questa precauzione potrebbe provocare ustioni a bassa temperatura, in particolare a temperature ambiente elevate o con utenti che soffrono di cattiva circolazione o sensibilità ridotta, nel qual caso si consiglia l'uso di un treppiedi o precauzioni simili.
	<u>Non lasciare una parte del corpo in contatto con il prodotto per lunghi periodi di tempo mentre il prodotto è acceso.</u> La mancata osservanza di questa precauzione potrebbe provocare ustioni a bassa temperatura, in particolare durante l'uso prolungato, a temperature ambiente elevate o con utenti che soffrono di cattiva circolazione o sensibilità ridotta, nel qual caso si consiglia l'uso di un treppiedi o precauzioni simili.

 **AVVISO**

-  **Non utilizzare in presenza di oggetti infiammabili, gas esplosivi o polvere.**
-  **Quando si trasporta la batteria, installarla in una fotocamera digitale o tenerla nella sua custodia rigida. Quando si conserva la batteria, riporla nella sua custodia rigida. Prima di smaltirla, coprire i terminali della batteria con nastro isolante.** Il contatto con altri oggetti metallici o altre batterie potrebbe causare l'incendio o l'esplosione della batteria stessa.
-  **Tenere le schede di memoria, gli attacchi alimentati del flash e altre piccole parti fuori dalla portata dei bambini.** I bambini possono ingerire le piccole parti; tenere fuori dalla portata dei bambini. Se un bambino dovesse ingerire una piccola parte, rivolgersi a un medico o chiamare i soccorsi.
-  **Tenere lontano dalla portata dei bambini.** Tra gli elementi che potrebbero causare lesioni troviamo la tracolla, che potrebbe impigliarsi intorno al collo di un bambino, causando strangolamento, e il flash, che può causare danni alla vista.
-  **Seguire le indicazioni del personale delle linee aeree e degli ospedali.** Questo prodotto genera emissioni di radio frequenze che possono interferire con le apparecchiature di navigazione o mediche.

 **ATTENZIONE**

-  **Non usare questa fotocamera in luoghi con presenza di esalazione di oli, vapore, umidità o polvere.** Potrebbe causare un incendio o scosse elettriche.
-  **Non lasciare la fotocamera in luoghi soggetti a temperature estremamente alte.** Non lasciare la fotocamera in luoghi come l'abitacolo di una vettura ermeticamente chiusa o alla luce diretta del sole. Ciò può causare un incendio.
-  **Non collocare oggetti pesanti sulla fotocamera.** Gli oggetti pesanti potrebbero rovesciarsi o cadere e provocare lesioni.
-  **Non spostare la fotocamera quando l'adattatore di alimentazione CA è ancora collegato.** Non tirare il cavo di collegamento per scollegare l'adattatore di alimentazione CA. Ciò può danneggiare il cavo di alimentazione o altri cavi e causare incendi o scosse elettriche.
-  **Non coprire e non avvolgere la fotocamera o l'adattatore di alimentazione CA in un panno o in una coperta.** Ciò potrebbe provocare un accumulo di calore con conseguente deformazione della struttura esterna o provocare un incendio.
-  **Non usare la spina se è danneggiata o se non si inserisce stabilmente nella presa.** La mancata osservanza di questa precauzione potrebbe causare incendi o scosse elettriche.
-  **Quando si pulisce la fotocamera o non si intende utilizzarla per molto tempo, rimuovere la batteria e staccare la fotocamera dall'adattatore di alimentazione CA, dopo aver staccato quest'ultimo dalla presa di corrente.** La mancata osservanza potrebbe causare incendi o scosse elettriche.
-  **Quando termina la carica della batteria, scollegare il caricabatteria dalla presa di corrente.** Lasciare il caricabatteria collegato alla presa di corrente può causare un incendio.
-  **Quando si rimuove una scheda di memoria, questa potrebbe fuoriuscire dallo slot troppo velocemente. Usare un dito per trattenere la scheda e rilasciarla con delicatezza.** Possono verificarsi lesioni nelle persone colpite dalla scheda espulsa.
-  **Richiedere regolarmente un controllo e la pulizia delle parti interne della fotocamera.** L'accumulo di polvere all'interno della fotocamera può provocare incendi o scosse elettriche. Contattare il rivenditore Fujifilm per chiedere la pulizia dei componenti interni ogni due anni. Si noti che non si tratta di un servizio gratuito.
-  **Pericolo di esplosione se la batteria viene sostituita in modo scorretto. Sostituire solo con una dello stesso tipo o di tipo equivalente.**
-  **Le batterie (il pacco batterie o le batterie installati) non devono essere esposte a calore eccessivo, come luce solare, fiamme o simili.**

La batteria e l'alimentazione

Nota: controllare il tipo di batteria utilizzata nella fotocamera e leggere le relative sezioni.

⚠️ AVVERTENZA: la batteria non deve essere esposta a calore eccessivo, come luce solare, fuoco o simili.

La sezione che segue descrive come impiegare correttamente le batterie e come prolungarne la vita utile. Un impiego scorretto può ridurre la vita utile delle batterie o causare perdite, surriscaldamenti, incendi o esplosioni.

Batterie agli ioni di litio

Leggere questa sezione se la fotocamera utilizza una batteria ricaricabile agli ioni di litio.

La batteria non è carica al momento della spedizione. Caricare la batteria prima dell'uso. Quando non è in uso, conservare la batteria nella custodia.

■ Note sulla batteria

La batteria perde gradualmente la propria carica quando non viene usata. Caricare la batteria uno o due giorni prima dell'uso.

La vita utile della batteria può essere prolungata spegnendo la fotocamera quando non in uso.

La capacità della batteria si riduce a basse temperature; una batteria con poca carica potrebbe non funzionare in un ambiente freddo. Tenere una batteria di ricambio completamente carica in un luogo caldo e sostituirla se necessario, oppure tenere la batteria in tasca o in un altro luogo caldo inserendola nella fotocamera solo al momento dello scatto. Evitare di fare entrare la batteria in contatto diretto con scaldamani o con altri dispositivi che emanano calore.

■ Carica della batteria

La batteria può essere caricata utilizzando un caricabatteria BC-W126S (disponibile separatamente). I tempi di ricarica aumentano a temperature ambiente inferiori a +10 °C o superiori a +35 °C. Non tentare di caricare la batteria a temperature superiori a +40 °C; a temperature inferiori a +5 °C, la batteria non si carica.

Non provare a ricaricare una batteria già completamente carica. Tuttavia, per ricaricare la batteria, non è necessario che questa sia completamente scarica.

La batteria potrebbe risultare calda al tatto immediatamente dopo la ricarica o l'uso. Ciò è normale.

■ Vita utile della batteria

Se il periodo di tempo in cui la batteria fornisce potenza si abbrevia in modo marcato, ciò indica che ha raggiunto la fine della sua vita utile e che deve essere sostituita.

■ Conservazione

Se non si intende usare la fotocamera per un periodo di tempo prolungato, conservarla a temperatura ambiente con la batteria caricata da metà a 2/3 circa della capacità.

Se non si intende usare la fotocamera per un lungo periodo di tempo, rimuovere la batteria dalla fotocamera e conservarla in un luogo asciutto a una temperatura ambiente tra +15 °C e +25 °C. Non conservarla in luoghi esposti a estremi di temperatura.

■ Precauzioni: impiego della batteria

- Non trasportare, né conservare le batterie assieme a oggetti metallici come collane o forcine.
- Non esporre a fiamme o calore.
- Non smontare né modificare.
- Non esporre a basse pressioni atmosferiche.
- Utilizzare solo con i caricabatterie specificati.
- Smaltire subito le batterie usate.
- Non far cadere né sottoporre a urti violenti.
- Non esporre ad acqua.
- Mantenere i terminali puliti.
- Se usati per un lungo periodo, il corpo della fotocamera e la batteria possono diventare caldi al tatto. Ciò è normale.

■ Attenzione: Smaltimento

Effettuare lo smaltimento delle batterie usate in conformità con le vigenti leggi locali in materia. Si dovrebbe prestare attenzione agli aspetti ambientali dello smaltimento delle batterie. Usare l'apparecchio con temperature moderate.

Non schiacciare o rompere meccanicamente le batterie.

Adattatori di alimentazione CA

- L'adattatore di alimentazione CA è solo per uso interno.
- Assicurarsi che il cavo sia collegato saldamente alla fotocamera.
- Spegnerla la fotocamera prima di scollegare l'adattatore. Scollegare l'adattatore afferrando la spina, non il cavo.
- Non smontare.
- Non esporre a calore e umidità elevati.
- Non sottoporre a urti violenti.
- Durante l'uso, l'adattatore potrebbe emettere un ronzio o diventare molto caldo. Ciò è normale.
- Se l'adattatore causa interferenze radio, riorientare o riposizionare l'antenna di ricezione.

Uso della fotocamera

- Non puntare la fotocamera verso fonti di luce estremamente intensa, comprese le fonti di luce artificiale o le fonti luminose naturali, come il sole in un cielo senza nuvole. La mancata osservanza di questa precauzione potrebbe arrecare danni al sensore immagine della fotocamera.
- L'esposizione a forte luce solare attraverso il mirino, potrebbe danneggiare il pannello del mirino elettronico (EVF). Non puntare il mirino elettronico verso il sole.

Esegui scatti di prova

Prima di scattare foto in occasioni importanti (quali matrimoni o prima di portare la fotocamera in viaggio), eseguire uno scatto di prova e visualizzare i risultati per controllare che la fotocamera funzioni normalmente. FUJIFILM Corporation non si assume alcuna responsabilità per eventuali danni o eventuali mancati guadagni imputabili al malfunzionamento del prodotto.

Note sul copyright

Le immagini registrate con la fotocamera digitale non possono essere utilizzate in modo da violare le leggi sul copyright senza il consenso del titolare dei diritti, salvo i casi in cui vengano utilizzate esclusivamente a scopo personale. Si noti che alcune limitazioni sono applicabili alle foto di spettacoli, show ed esibizioni, anche quando sono destinate esclusivamente all'uso privato. Si ricorda agli utenti che il trasferimento di schede di memoria contenenti immagini o dati protetti dalle leggi sul copyright è consentito solamente entro i limiti imposti da tali leggi.

Gestione

Per assicurare la perfetta registrazione delle immagini, evitare di sottoporre la fotocamera a urti o impatti violenti durante la fase di registrazione delle immagini.

Cristalli liquidi

In caso di danneggiamento del display, fare particolare attenzione a non entrare in contatto con i cristalli liquidi. Se si verifica una delle seguenti condizioni, provvedere urgentemente nel modo indicato:

- **Se i cristalli liquidi vengono a contatto con la pelle**, pulire l'area con un panno e poi lavare a fondo con acqua corrente e sapone.
- **Se i cristalli liquidi entrano a contatto con gli occhi**, sciacquare l'occhio interessato con acqua pulita per almeno 15 minuti, quindi rivolgersi a un medico.
- **Se i cristalli liquidi vengono ingeriti**, sciacquare bene la bocca con acqua. Bere grandi quantità di acqua e provocare il vomito, poi rivolgersi a un medico.

Anche se il display è prodotto con tecnologia ad altissima precisione, è possibile che ci siano alcuni pixel che sono sempre accesi o che non si accendono affatto. Non si tratta di un malfunzionamento e le immagini registrate con il prodotto non ne sono influenzate.

Informazioni sui marchi commerciali

Digital Split Image è un marchio di fabbrica o un marchio di fabbrica registrato di FUJIFILM Corporation. Digital Micro Prism è un marchio o un marchio registrato di FUJIFILM Corporation. I caratteri tipografici qui inclusi sono sviluppati esclusivamente da DynaComware Taiwan Inc. Apple, iPhone, iPad, Mac, OS X, macOS e Lightning sono marchi di fabbrica registrati di Apple Inc. negli Stati Uniti e in altri Paesi. Windows è un marchio registrato di Microsoft Corporation negli Stati Uniti e in altri Paesi. Android è un marchio di fabbrica o un marchio di fabbrica registrato di Google LLC. Adobe, il logo Adobe, Photoshop e Lightroom sono marchi di fabbrica o marchi di fabbrica registrati di Adobe Systems Incorporated negli Stati Uniti e in altri Paesi. Wi-Fi CERTIFIED Logo e Wi-Fi Protected Setup* sono marchi di fabbrica registrati di Wi-Fi Alliance*. Il marchio della parola Bluetooth® e i relativi loghi sono marchi registrati di proprietà della Bluetooth SIG, Inc. e qualsiasi utilizzo di tali marchi da parte di Fujifilm è concesso in licenza. I logo SDHC e SDXC sono marchi di fabbrica di SD-3C, LLC. Il logo HDMI è un marchio di fabbrica o un marchio di fabbrica registrato di HDMI Licensing LLC. Tutti gli altri nomi di marchi menzionati nel presente manuale sono marchi di fabbrica o marchi di fabbrica registrati dei rispettivi proprietari.

Interferenze elettriche

La fotocamera può provocare interferenze con attrezzature ospedaliere o aeronautiche. Consultare il personale ospedaliero o quello della compagnia aerea prima di utilizzare la fotocamera in un ospedale o a bordo di un aereo.

Sistemi televisivi a colori

NTSC (National Television System Committee) è una specifica per la trasmissione di contenuti video della televisione a colori adottata principalmente negli Stati Uniti, in Canada e in Giappone. PAL (Phase Alternation by Line) è un sistema di televisione a colori adottato principalmente dai Paesi europei e dalla Cina.

Exif Print (Exif versione 2.32)

Il formato di stampa Exif Print è un formato di file per le fotocamere digitali aggiornato di recente, in cui informazioni memorizzate insieme alle foto sono utilizzate per ottimizzare la riproduzione del colore durante la stampa.

AVVISO IMPORTANTE: leggere prima di utilizzare il software

È vietata l'esportazione diretta o indiretta, totale o parziale, di un software soggetto a licenza senza l'autorizzazione degli enti governativi preposti.

Obiettivi e altri accessori

- Utilizzare una vite da 4,5 mm o più corta quando si collega un treppiedi.
- Fujifilm non sarà ritenuta responsabile per problemi di prestazioni o danni causati dall'uso di accessori di terze parti.

AVVISI

Per prevenire il pericolo di incendi o scosse elettriche, non esporre l'unità a pioggia o umidità.

Leggere le "Informazioni sulla sicurezza" e accertarsi di comprenderle prima di utilizzare la fotocamera.

Per i clienti in Canada

CAN ICES-3 (B)/NMB-3(B)

ATTENZIONE: questo dispositivo digitale di classe B rispetta la direttiva canadese ICES-003.

Dichiarazione dell'industria canadese: questo dispositivo è conforme agli standard RSS esenti da licenza dell'industria canadese. Il funzionamento è soggetto alle seguenti due condizioni: (1) questo dispositivo non deve causare interferenze (2) questo dispositivo deve accettare qualsiasi interferenza, incluse le interferenze che potrebbero causare un funzionamento indesiderato del dispositivo stesso.

Questo dispositivo e l'antenna o le antenne relative non devono essere collocati o fatti funzionare insieme a un'altra antenna o un trasmettitore, salvo radio integrate collaudate. La funzione di selezione del codice Paese è disattivata per i prodotti commercializzati in USA/Canada.

Dichiarazione sull'esposizione alle radiazioni: gli studi scientifici disponibili non hanno evidenziato problemi di salute associati all'utilizzo di dispositivi wireless a bassa potenza. Tuttavia, non c'è alcuna prova che questi dispositivi wireless a bassa potenza siano assolutamente sicuri. I dispositivi wireless a bassa potenza emettono bassi livelli di radiofrequenza (RF) nel campo delle microonde mentre vengono utilizzati. Mentre alti livelli di RF possono produrre effetti sulla salute (riscaldando i tessuti), l'esposizione a RF di basso livello che non produce riscaldamento non porta a conseguenze negative conosciute per la salute. Numerosi studi sulle esposizioni RF a basso livello non hanno evidenziato effetti biologici. Alcuni studi hanno suggerito che potrebbero verificarsi alcuni effetti biologici, ma queste scoperte non sono state confermate da ricerche aggiuntive. X-T30 II è stato testato e trovato conforme ai limiti di esposizione alle radiazioni stabiliti dall'IC, definiti per un ambiente non controllato e soddisfa RSS-102 relativo alle norme sull'esposizione alle radiofrequenze (RF) IC.

Smaltimento di apparecchi elettrici ed elettronici nelle abitazioni private

Nell'Unione Europea, in Norvegia, Islanda e Liechtenstein: questo simbolo sul prodotto, oppure nel manuale e nella garanzia e/o sulla confezione, indica che il prodotto non deve essere trattato alla stregua dei rifiuti domestici. Invece, il prodotto dovrebbe essere portato in un punto di raccolta predisposto per il riciclo di apparecchiature elettriche ed elettroniche.

Assicurando un corretto smaltimento del prodotto, si potranno impedire possibili conseguenze negative per l'ambiente e la salute umana, che potrebbero altrimenti essere causate da un inappropriato trattamento dei rifiuti del prodotto.

Questo simbolo sulle batterie o sugli accumulatori indica che le batterie non devono essere trattate alla stregua di rifiuti domestici.



Se l'apparecchio contiene batterie o accumulatori facilmente rimovibili, si prega di smaltirli separatamente secondo le normative locali.

Il riciclo dei materiali aiuterà la conservazione delle risorse naturali. Per informazioni più dettagliate sul riciclo del prodotto, contattare l'ufficio della propria città, il servizio di smaltimento dei rifiuti domestici o il negozio dove si è acquistato il prodotto.

In Paesi diversi da Unione Europea, Norvegia, Islanda e Liechtenstein: se si desidera smaltire questo prodotto, comprese le batterie o gli accumulatori, contattare le autorità locali per informazioni sul corretto metodo di smaltimento.

In Giappone: la presenza di questo simbolo sulle batterie indica che devono essere smaltite separatamente.



Cura della fotocamera

Per garantire un utilizzo ottimale della fotocamera, adottare le seguenti precauzioni.

Conservazione e utilizzo

Se la fotocamera non sarà utilizzata per un lungo periodo di tempo, rimuovere la batteria e la scheda di memoria. Non conservare né utilizzare la fotocamera in luoghi che sono:

- esposti a pioggia, vapore o fumo
- molto umidi o estremamente polverosi
- esposti alla luce diretta del sole o a temperature molto alte, come in un veicolo chiuso in una giornata soleggiata
- estremamente freddi
- soggetti a forti vibrazioni
- esposti a campi magnetici forti, come in prossimità di antenne per la trasmissione, linee elettriche, emittenti radar, motori, trasformatori o magneti
- a contatto con sostanze chimiche volatili, come i pesticidi
- vicino a prodotti in vinile o gomma

Rete wireless e dispositivi Bluetooth: precauzioni

Questo prodotto è conforme alle seguenti direttive UE:

- Direttiva RoHS 2011/65/UE
- Direttiva RE 2014/53/UE

Il fabbricante, FUJIFILM Corporation, dichiara che il tipo di apparecchiatura radio FF210005 è conforme alla direttiva 2014/53/UE.

Il testo completo della dichiarazione di conformità UE è disponibile al seguente indirizzo Internet:

https://dl.fujifilm-x.com/global/products/cameras/x-t30-ii/pdf/x-t30-ii_doc-olg.pdf

La conformità è indicata dal seguente marchio di conformità posizionato sul prodotto:



Questo marchio è valido per i prodotti non-Telecom e i prodotti Telecom armonizzati UE (per es. Bluetooth®).

• **Massima potenza di radiofrequenza (EIRP):**

LAN wireless: 3,35 dBm

Bluetooth: -3,92 dBm

IMPORTANTE: leggere i seguenti avvisi prima di usare il trasmettitore wireless incorporato della fotocamera.

Ⓢ Questo prodotto, che contiene una funzione di crittografia sviluppata negli Stati Uniti, è regolato dalle United States Export Administration Regulations e non può essere esportato o riesportato in qualsiasi paese verso il quale gli Stati Uniti applicano l'embargo delle merci.

- **Utilizzare solo una rete wireless o un dispositivo Bluetooth.** Fujifilm non si assume alcuna responsabilità per i danni causati da uso non autorizzato. Non usare in apparecchiature che richiedono un alto grado di affidabilità, per esempio dispositivi medici o altri sistemi che potrebbero influire, direttamente o indirettamente, sulla vita umana. Quando si usa il dispositivo in computer e altri sistemi che richiedono un grado di affidabilità più alto rispetto a quello offerto dalla rete wireless o dai dispositivi Bluetooth, assicurarsi di prendere tutte le dovute precauzioni in modo da garantire la sicurezza ed evitare malfunzionamenti.
- **Usare esclusivamente nel Paese in cui il dispositivo è stato acquistato.** Questo dispositivo è conforme alle disposizioni riguardanti la rete wireless e i dispositivi Bluetooth del Paese in cui è stato acquistato. Rispettare tutte le disposizioni locali quando si usa il dispositivo. Fujifilm non si assume alcuna responsabilità per i problemi derivanti dall'uso in altre giurisdizioni.
- **Non usare il dispositivo in luoghi esposti a campi magnetici, elettricità statica o interferenze radio.** Non usare il trasmettitore in prossimità di forni a microonde o in altri luoghi esposti a campi magnetici, elettricità statica o interferenze radio che potrebbero ostacolare la ricezione dei segnali wireless. Potrebbero verificarsi interferenze reciproche quando si usa il trasmettitore in prossimità di altri dispositivi wireless che operano nella banda 2,4 GHz.
- **Il trasmettitore wireless opera nella banda 2,4 GHz che utilizza modulazione DSSS, OFDM e GFSK.**
- **Sicurezza:** la rete wireless e i dispositivi Bluetooth trasmettono i dati via radio e di conseguenza il loro utilizzo richiede maggiore attenzione alla sicurezza rispetto a quella applicata in caso di reti cablate.
 - Non collegarsi a reti sconosciute o a reti per le quali non si possiedono i diritti di accesso, anche se sono visualizzate sul proprio dispositivo, poiché tale accesso può essere considerato non autorizzato. Collegarsi solamente a reti per le quali si dispone dei diritti di accesso.
 - Tenere presente che le trasmissioni wireless possono essere vulnerabili all'intercettazione da parte di terzi.
 - Questo dispositivo non può essere collegato direttamente a reti di telecomunicazioni (comprese le LAN wireless pubbliche) operate da provider o a servizi con dispositivi mobili, linee fisse, Internet o altri servizi di telecomunicazione.
- **Le seguenti situazioni potrebbero essere perseguibili a norma di legge:**
 - Smontaggio o modifica del presente dispositivo
 - Rimozione delle etichette di certificazione del dispositivo
- **Questo dispositivo opera sulla stessa frequenza di dispositivi commerciali, educativi, medici e di trasmettitori wireless.** Inoltre opera sulla stessa frequenza di trasmettitori autorizzati e trasmettitori speciali non autorizzati a basso voltaggio, usati nei sistemi di tracciabilità RFID per catene di montaggio e in altre applicazioni simili.

- **Per evitare interferenze con tali dispositivi, rispettare le seguenti precauzioni.** Verificare che il trasmettitore RFID non sia in funzione prima di usare questo dispositivo. Se si dovessero notare delle interferenze sui trasmettitori autorizzati usati per la tracciabilità RFID causate dal dispositivo, smettere immediatamente di usare la frequenza interessata o spostare il dispositivo in una diversa posizione. Se si notano delle interferenze sui sistemi di tracciabilità RFID a basso voltaggio causate da questo dispositivo, contattare un rappresentante Fujifilm.
- **Non utilizzare questo dispositivo a bordo di un aereo.** Si noti che Bluetooth potrebbe rimanere acceso anche quando la fotocamera è spenta. Bluetooth può essere disattivato selezionando **OFF** per  **IMPOST. CONNESS > IMPOSTAZIONI Bluetooth > ON/OFF Bluetooth.**



Assicurarsi di leggere queste note prima di utilizzare l'obiettivo

Informazioni sulla sicurezza



- Assicurarsi di usare correttamente l'obiettivo. Leggere attentamente le informazioni sulla sicurezza e il *Manuale di base* della fotocamera prima dell'uso.
- Dopo aver letto le informazioni sulla sicurezza, conservarle in un luogo sicuro.

Informazioni sulle icone





Le icone mostrate di seguito vengono usate in questo documento per indicare la gravità delle ferite o dei danni alle cose che possono derivare se le informazioni segnalate dall'icona vengono ignorate e il prodotto viene di conseguenza utilizzato in modo scorretto.

	AVVISO	Questa icona indica che, se non si seguono le informazioni, ne può risultare un rischio di morte o di ferite gravi.
	ATTENZIONE	Questa icona indica che, se non si seguono le informazioni, ne può risultare un rischio di lesioni alle persone o di danni agli oggetti.





Le icone visualizzate di seguito sono utilizzate per indicare la natura delle istruzioni da osservare.

	Le icone di forma triangolare segnalano all'utente informazioni che richiedono attenzione ("Importante").
	Le icone di forma circolare con una barra diagonale segnalano all'utente azioni proibite ("Proibito").
	Le icone di forma circolare piene con la presenza di un punto esclamativo segnalano all'utente un'azione da eseguire ("Richiesto").

AVVISO

	Non immergere o esporre all'acqua. La mancata osservanza di questa precauzione potrebbe causare incendi o scosse elettriche.
	Non smontare (non aprire la struttura esterna). La mancata osservanza di questa precauzione potrebbe causare incendi, scosse elettriche o infortuni derivanti dal malfunzionamento del prodotto.
	Se la struttura esterna dovesse rompersi in seguito a una caduta o a un altro incidente, non toccare i componenti esposti. In caso non ci si attenga a questa precauzione, potrebbero verificarsi scosse elettriche o infortuni derivanti dal contatto con le parti danneggiate. Rimuovere immediatamente la batteria, avendo cura di evitare infortuni o shock elettrici, e portare il prodotto presso il punto vendita per una consulenza.
	Non appoggiare su superfici instabili. Il prodotto potrebbe cadere, causando lesioni personali.
	Non guardare il sole attraverso l'obiettivo o i mirini della fotocamera. La mancata osservanza di questa precauzione può provocare danni permanenti alla vista.

ATTENZIONE

	Non usare o conservare il prodotto in luoghi esposti a vapore o fumo oppure in luoghi molto umidi ed estremamente polverosi. La mancata osservanza di questa precauzione può causare incendi o scosse elettriche.
	Non lasciare in luoghi esposti alla luce diretta del sole o a elevate temperature, per esempio all'interno di un abitacolo chiuso in un giorno di sole. La mancata osservanza di questa precauzione potrebbe causare incendi.
	Tenere fuori dalla portata dei bambini piccoli. Questo prodotto può provocare lesioni se lasciato nelle mani di un bambino.
	Non maneggiare il prodotto con le mani bagnate. La mancata osservanza di questa precauzione potrebbe causare scosse elettriche.
	Non inquadrare il sole quando si scattano foto di soggetti in controluce. La luce solare messa a fuoco nella fotocamera quando il sole si trova all'interno o vicino all'inquadratura può causare incendi o ustioni.
	Quando non si usa il prodotto, riposizionare i tappi copri ottica e conservarlo lontano dalla luce diretta del sole. La luce del sole messa a fuoco dall'obiettivo può causare incendi o ustioni.
	Non trasportare la fotocamera o l'obiettivo mentre sono fissati su un treppiedi. Il prodotto potrebbe cadere o urtare altri oggetti, causando lesioni personali.

Cura del prodotto

Per garantire l'utilizzo ottimale del prodotto, adottare le seguenti precauzioni.

Corpo macchina della fotocamera: usare un panno morbido e asciutto per pulire il corpo macchina della fotocamera dopo ogni utilizzo. Non utilizzare alcol, solvente o altre sostanze chimiche volatili per evitare di deformare o scolorire la pelle sul corpo macchina della fotocamera. Rimuovere immediatamente il liquido sulla fotocamera con un panno morbido e asciutto. Usare un soffiatore per rimuovere la polvere dal monitor per evitare di graffiarlo, quindi pulirlo delicatamente con un panno morbido e asciutto. È possibile rimuovere eventuali macchie rimaste strofinando delicatamente con un pezzo di carta per la pulizia dell'obiettivo Fujifilm al quale è stata applicata una piccola quantità di liquido per la pulizia dell'obiettivo. Per evitare che la polvere penetri all'interno della fotocamera, riposizionare il tappo protezione corpo macchina quando non è inserito un obiettivo.

Sensore immagine: la presenza di macchie nella stessa posizione su più foto potrebbe indicare la presenza di polvere sul sensore immagine. Pulire il sensore utilizzando  **IMPOSTAZIONE UTENTE > PULIZIA SENSORE.**

Pulizia del sensore immagine

La polvere che non può essere rimossa utilizzando

IMPOSTAZIONE UTENTE > PULIZIA SENSORE può essere rimossa manualmente come descritto di seguito.

! Se durante le operazioni di pulizia il sensore viene danneggiato, ci saranno dei costi per la riparazione o la sostituzione del sensore immagine.

- 1** Usare un soffiatore (non una spazzola) per rimuovere la polvere dal sensore.

! Non usare una spazzola o una pompetta con spazzola. La mancata osservanza di questa precauzione potrebbe arrecare danni al sensore.

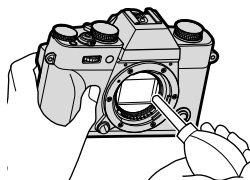

- 2** Verificare che la polvere sia stata effettivamente rimossa. Ripetere i passaggi 1 e 2 se necessario.
- 3** Riposizionare il tappo protezione corpo macchina o l'obiettivo.

Aggiornamenti firmware

Alcune funzioni del prodotto possono differire da quelle descritte nel manuale a causa dell'aggiornamento del firmware. Per maggiori informazioni su ogni modello, visitate il nostro sito web:

<https://fujifilm-x.com/support/download/firmware/cameras/>

Controllo della versione del firmware

 La fotocamera visualizza la versione del firmware solo se è inserita una scheda di memoria.



- 1 Spegnere la fotocamera e verificare che sia inserita una card di memoria.
- 2 Accendere la fotocamera mentre si preme il pulsante **DISP/BACK**. Viene visualizzata la versione attuale del firmware; controllare la versione del firmware.
- 3 Spegnere la fotocamera.

 Per visualizzare la versione firmware o l'aggiornamento del firmware per accessori opzionali come obiettivi intercambiabili, unità flash montate sull'attacco e adattatori baionetta, montare gli accessori sulla fotocamera.

Risoluzione dei problemi

Consultare la tabella di seguito nel caso si dovessero riscontrare problemi nell'uso della fotocamera. Se non si trova la soluzione qui, contattare il locale distributore Fujifilm.

Alimentazione e batteria

Problema	Soluzione
La fotocamera non si accende.	<ul style="list-style-type: none">• La batteria è scarica: caricare la batteria o inserire una batteria di ricambio completamente carica (📖 33).• La batteria è inserita in modo scorretto: reinserirla nell'orientamento corretto (📖 30).• Lo sportello del vano batteria non è chiuso correttamente: chiudere lo sportello del vano batteria (📖 30).
Il monitor non si accende.	Il monitor potrebbe non accendersi se la fotocamera viene spenta e accesa nuovamente molto rapidamente. Tenere il pulsante dell'otturatore premuto a metà corsa fino all'attivazione del monitor.
La batteria si scarica velocemente.	<ul style="list-style-type: none">• La batteria è fredda: riscaldare la batteria collocandola in una tasca o in un altro luogo caldo e reinserirla nella fotocamera immediatamente prima di scattare un'immagine.• È presente dello sporco sui terminali della batteria: pulire i terminali con un panno morbido e asciutto.• ON è selezionato per  IMPOSTAZIONE AF/MF > PRE-AF: disattivare PRE-AF (📖 132).• La leva del selettore modalità auto viene ruotata su  AUTO: per prolungare la durata della batteria, si consiglia di scegliere una modalità diversa (📖 61).• La batteria è stata ricaricata molte volte: la batteria ha raggiunto il termine della sua vita utile. Acquistare una nuova batteria.
La fotocamera si spegne all'improvviso.	La batteria è scarica: caricare la batteria o inserire una batteria di ricambio completamente carica (📖 33).

Problema	Soluzione
La ricarica non si avvia (USB).	<ul style="list-style-type: none"> • Inserire la batteria della fotocamera (📖 30). • Reinserire la batteria della fotocamera nell'orientamento corretto (📖 30). • Confermare che la fotocamera sia collegata al computer (📖 33). • Se il computer è spento o in modalità di sospensione, accendere o riattivare il computer e scollegare e ricollegare il cavo USB (📖 33).
La ricarica non si avvia (caricabatteria).	<ul style="list-style-type: none"> • Inserire la batteria. • Reinserire la batteria nell'orientamento corretto. • Assicurarsi che il caricatore sia collegato correttamente. • Assicurarsi che l'adattatore spina sia collegato correttamente al caricabatteria.
La carica è lenta.	Caricare la batteria a temperatura ambiente.
La spia di indicazione lampeggia, ma la batteria non si carica.	<ul style="list-style-type: none"> • È presente dello sporco sui terminali della batteria: pulire i terminali con un panno morbido e asciutto (📖 30). • La batteria è stata ricaricata molte volte: la batteria ha raggiunto il termine della sua vita utile. Acquistare una nuova batteria. Se la batteria non si carica ancora, contattare il rivenditore Fujifilm (📖 296).
L'icona di alimentazione non viene visualizzata.	Confermare che ON sia selezionato per IMPOSTAZIONE ALIMENT. USB (📖 243).

Menu e display

Problema	Soluzione
La visualizzazione non è in italiano.	Selezionare ITALIANO per IMPOSTAZIONE UTENTE > 言語/LANG. (📖 39, 212).

Ripresa

Problema	Soluzione
Non vengono scattate immagini quando si preme il pulsante di scatto.	<ul style="list-style-type: none">• La scheda di memoria è piena: inserire una nuova scheda di memoria o eliminare foto (📖 30, 192).• La scheda di memoria non è formattata: formattare la scheda di memoria nella fotocamera (📖 210).• I terminali della scheda di memoria sono sporchi: pulire i contatti con un panno morbido e asciutto.• La scheda di memoria è danneggiata: inserire una nuova scheda di memoria (📖 30).• La batteria è scarica: caricare la batteria o inserire una batteria di ricambio completamente carica (📖 33).• La fotocamera si è spenta automaticamente: accendere la fotocamera (📖 35).• Si sta utilizzando un adattatore di montaggio di terze parti: selezionare ON per SCATTA SENZA OBIETTIVO (📖 230).
Quando il pulsante di scatto viene premuto a metà appare una macchiettatura ("disturbi") sul monitor o nel mirino.	Quando il soggetto è scarsamente illuminato e il diaframma viene ristretto, aumenta il guadagno per aiutare la composizione, il che potrebbe determinare una macchiettatura percepibile quando le immagini sono visualizzate in anteprima sul display. Le immagini scattate con la fotocamera non subiscono conseguenze.
La fotocamera non mette a fuoco.	Il soggetto non è adatto per la messa a fuoco automatica: usare il blocco della messa a fuoco o la messa a fuoco manuale (📖 82).

Problema	Soluzione
Non vengono registrate panoramiche quando si preme il pulsante di scatto.	<p>La spia di stato era arancione durante la ripresa di un'immagine panoramica: attendere finché la spia di stato non si spegne (📖 8).</p>
Nessun volto rilevato.	<ul style="list-style-type: none"> • Il volto del soggetto è oscurato da occhiali da sole, un cappello, capelli lunghi o altri oggetti: rimuovere le ostruzioni (📖 133). • Il volto del soggetto occupa solo una piccola area della foto: cambiare la composizione in modo che il volto del soggetto occupi un'area maggiore della foto (📖 133). • Il viso del soggetto non è rivolto verso la fotocamera: chiedere al soggetto di girarsi verso la fotocamera (📖 133). • La fotocamera è inclinata: mantenere la fotocamera orizzontale. • Il volto del soggetto è scarsamente illuminato: eseguire lo scatto in condizioni di luce chiara.
Il flash non si attiva.	<ul style="list-style-type: none"> • Il flash è disattivato: regolare le impostazioni (📖 152). • L'otturatore elettronico è abilitato: scegliere un TIPO OTTURATORE che non utilizzi l'otturatore elettronico (📖 148). • La batteria è scarica: caricare la batteria o inserire una batteria di ricambio completamente carica (📖 33). • La fotocamera è in modalità bracketing o continuo: selezionare la modalità foto singola (📖 5). • Il flash è abbassato: sollevare il flash (📖 98).
Alcuni modi flash non sono disponibili.	<p>OFF è selezionato per AUDIO e FLASH: selezionare ON (📖 213).</p>
Il flash non illumina completamente il soggetto.	<ul style="list-style-type: none"> • Il soggetto non rientra nella portata del flash: posizionare il soggetto entro la portata del flash. • La finestra del flash è ostruita: impugnare correttamente la fotocamera. • Il tempo di posa è più veloce del tempo di sincronizzazione: scegliere un tempo di posa più lungo (📖 56, 60, 330).
Le immagini sono sfocate.	<ul style="list-style-type: none"> • L'obiettivo è sporco: pulire l'obiettivo. • L'obiettivo è bloccato: tenere gli oggetti lontani dall'obiettivo (📖 42). • ! AF viene visualizzato durante lo scatto e il quadro fuoco è visualizzato in rosso: verificare la messa a fuoco prima dello scatto (📖 43).

Problema	Soluzione
<p>Le immagini presentano un effetto macchiettatura.</p>	<ul style="list-style-type: none"> • Il tempo di posa è lungo e la temperatura ambiente alta: ciò è normale e non indica un malfunzionamento. * Utilizzare la mappatura pixel (📖 117). <p style="margin-left: 20px;">* Raggi X, raggi cosmici e altre forme di radiazione che interagiscono con il sensore di immagine potrebbero causare punti luminosi di vari colori, come bianco, rosso e blu. La mappatura dei pixel aiuta a ridurre il verificarsi di tali punti luminosi.</p> • La fotocamera è stata utilizzata in modo continuo ad alte temperature: spegnere la fotocamera e attendere che si raffreddi (📖 35, 326). • Viene visualizzata un'avvertenza temperatura: spegnere la fotocamera e attendere che si raffreddi (📖 35, 326).

Riproduzione

Problema	Soluzione
Le immagini sono granulose.	Le immagini sono state scattate con una marca o un modello di fotocamera diverso.
Lo zoom in riproduzione non è disponibile.	Le immagini sono state create con RIDIMENSIONA o con una marca o un modello di fotocamera diverso.
Nessun audio durante la riproduzione di filmati.	<ul style="list-style-type: none"> • Il volume play è troppo basso: regolare il volume play (📖 216). • Il microfono era ostruito: tenere la fotocamera correttamente durante la registrazione. • L'altoparlante è ostruito: tenere la fotocamera correttamente durante la riproduzione. • OFF è selezionato per AUDIO e FLASH: selezionare ON (📖 213).
Le immagini selezionate non vengono eliminate. Le immagini rimangono dopo aver selezionato CANCELLA > TUTTE LE FOTO.	Alcune immagini selezionate per l'eliminazione sono protette. Rimuovere la protezione utilizzando il dispositivo utilizzato originariamente per applicare la protezione stessa (📖 196).
La numerazione dei file viene resettata improvvisamente.	Lo sportello del vano batteria è stato aperto con la fotocamera accesa. Spegnerne la fotocamera prima di aprire lo sportello del vano batteria (📖 236).

Connessioni

Problema	Soluzione
Lo schermo è vuoto.	La fotocamera è collegata a un televisore: le immagini verranno visualizzate sul televisore invece che sul monitor della fotocamera (📖 280).
Sia il TV che il monitor della fotocamera sono vuoti.	SOLO EVF +  è selezionato per VIEW MODE: mettere l'occhio sul mirino o scegliere un'opzione VIEW MODE diversa (📖 14, 217).
Nessuna immagine o suono sul televisore.	<ul style="list-style-type: none">• La fotocamera non è collegata correttamente: collegare correttamente la fotocamera (📖 280).• L'ingresso sul televisore è impostato su "TV": impostare l'ingresso su "HDMI" (📖 280).• Il volume del televisore è troppo basso: per regolare il volume, utilizzare i comandi del televisore (📖 280).
Il computer non riconosce la fotocamera.	Assicurarsi che la fotocamera e il computer siano collegati correttamente (📖 285).
FUJIFILM X RAW STUDIO o FUJIFILM X Acquire non riescono a rilevare correttamente la fotocamera.	Controllare l'opzione selezionata per MODALITÀ CONNESSIONE sulla fotocamera. Selezionare CON. RAW USB/RIP. BAC. prima di collegare il cavo USB (📖 289).
Impossibile connettersi a iPhone o iPad.	ON è selezionato per IMPOSTAZIONE ALIMENT. USB. Selezionare OFF quando la fotocamera è collegata tramite una connessione Lightning a un dispositivo che non fornisce alimentazione (📖 243).
Impossibile collegarsi allo smartphone.	Confermare che la fotocamera sia collegata correttamente: la procedura per il collegamento della fotocamera varia in base al tipo di connettore che lo smartphone ha in dotazione (📖 290).

Trasferimento wireless

Per ulteriori informazioni sulla risoluzione dei problemi delle connessioni wireless, visitare il sito:

<https://digitalcamera-support-en.fujifilm.com/>



Problema	Soluzione
<p>Impossibile collegarsi allo smartphone. La fotocamera è lenta a collegarsi o a caricare immagini sullo smartphone. Caricamento fallito o interrotto.</p>	<ul style="list-style-type: none"> • Lo smartphone è troppo lontano: avvicinare i dispositivi (📖 282). • Dei dispositivi nelle vicinanze causano interferenze radio: allontanare la fotocamera e lo smartphone da forni a microonde o telefoni cordless (📖 282).
<p>Impossibile caricare immagini.</p>	<ul style="list-style-type: none"> • Lo smartphone è connesso a un altro dispositivo: lo smartphone e la fotocamera possono essere collegati a un solo dispositivo per volta. Terminare la connessione e riprovare (📖 282). • Sono presenti diversi smartphone nelle vicinanze: riprovare a eseguire il collegamento. La presenza di numerosi smartphone può rendere difficoltosa la connessione (📖 282). • L'immagine è stata creata su un altro dispositivo: la fotocamera potrebbe non essere in grado di caricare immagini create su altri dispositivi. • L'immagine è un filmato: il caricamento di filmati richiede un certo tempo. Inoltre, gli smartphone potrebbero non accettare il caricamento di filmati in formati che non supportano.
<p>Lo smartphone non visualizza immagini.</p>	<p>Selezionare ON per IMPOSTAZ. GENERALI > RIDIM. IMM. SMARTPHONE 📖. Selezionare OFF aumenta il tempo necessario per caricare immagini più grandi; inoltre, alcuni telefoni potrebbero non visualizzare immagini superiori a certe dimensioni (📖 244).</p>

Varie

Problema	Soluzione
La fotocamera non risponde.	<ul style="list-style-type: none"> • Malfunzionamento temporaneo della fotocamera: rimuovere e reinserire la batteria (📖 30). • La batteria è scarica: caricare la batteria o inserire una batteria di ricambio completamente carica (📖 33). • La fotocamera è collegata a una rete LAN wireless: terminare la connessione.
La fotocamera non funziona come previsto.	Rimuovere e reinserire la batteria (📖 30). Se il problema persiste, contattare il proprio rivenditore Fujifilm.
Il movimento nel mirino o nel monitor appare a scatti anziché regolare.	Quando NORMALE è selezionato per PRESTAZIONI , la frequenza fotogrammi si riduce se non vengono eseguite operazioni per un periodo di tempo impostato. La normale frequenza fotogrammi sarà ripristinata dopo avere utilizzato i controlli della fotocamera (📖 235).
Nessun suono.	<ul style="list-style-type: none"> • Regolare il volume (📖 215). • OFF è selezionato per AUDIO e FLASH: selezionare ON (📖 213).
Premendo il pulsante Q non viene visualizzato il menu rapido.	BLOCCO TTL è attivo: terminare BLOCCO TTL (📖 153).

Messaggi di avviso e display

I seguenti messaggi di avviso vengono visualizzati sul display.

Avviso	Descrizione
 (rosso)	Batteria scarica. Caricare la batteria o inserire una batteria di ricambio completamente carica.
 (lampeggia in rosso)	Batteria completamente scarica. Caricare la batteria o inserire una batteria di ricambio completamente carica.
!AF (visualizzato in rosso con quadro fuoco rosso)	La fotocamera non riesce a mettere a fuoco. Utilizzare il blocco di messa a fuoco su un altro soggetto alla stessa distanza, quindi ricomporre l'immagine.
Diaframma o tempi di posa visualizzati in rosso	Il soggetto è troppo chiaro o troppo scuro e l'immagine sarà sovraesposta o sottoesposta. Utilizzare il flash per avere ulteriore illuminazione quando si scattano foto di soggetti scarsamente illuminati.
ERRORE FUOCO	Malfunzionamento della fotocamera. Spegnerla la fotocamera,
ERRORE CONTROLLO LENTI	rimuovere l'obiettivo e controllare che non vi siano materiali estranei tra l'obiettivo e il corpo macchina della fotocamera,
SPEGNI E RIACCENDI LA FOTOCAMERA	quindi riposizionare l'obiettivo e accendere la fotocamera. Se il problema persiste, contattare un rivenditore Fujifilm.
MEMORIA NON INIZIALIZZATA	<ul style="list-style-type: none">• La scheda di memoria non è formattata o è stata formattata in un computer o in un altro dispositivo: formattare la scheda di memoria utilizzando  IMPOSTAZIONE UTENTE > FORMATTA.• È necessario pulire i contatti della scheda di memoria: pulire i contatti con un panno morbido e asciutto. Se il messaggio viene ripetuto, formattare la scheda. Se il messaggio non scompare, sostituire la scheda.• Malfunzionamento della fotocamera: contattare un rivenditore Fujifilm.

Avviso	Descrizione
ERRORE OBIETTIVO	Spegnerla la fotocamera, rimuovere l'obiettivo e controllare che non vi siano materiali estranei tra l'obiettivo e il corpo macchina della fotocamera, quindi riposizionare l'obiettivo e accendere la fotocamera. Se il problema persiste, contattare un rivenditore Fujifilm.
ERRORE MEMORIA	<ul style="list-style-type: none"> • La scheda di memoria non è formattata per l'uso nella fotocamera: formattare la scheda. • I contatti della scheda di memoria devono essere puliti o la scheda di memoria è danneggiata: pulire i contatti con un panno morbido e asciutto. Se il messaggio viene ripetuto, formattare la scheda. Se il messaggio non scompare, sostituire la scheda. • Scheda di memoria non compatibile: utilizzare una scheda compatibile. • Malfunzionamento della fotocamera: contattare un rivenditore Fujifilm.
MEMORIA PROTETTA	La scheda di memoria è bloccata. Sbloccare la scheda.
ATTENDERE	La scheda di memoria è formattata in modo errato. Utilizzare la fotocamera per formattare la scheda.
SD MEMORIA PIENA	La scheda di memoria è piena e le immagini non possono essere salvate. Eliminare immagini o inserire una scheda di memoria con maggiore spazio libero.

Avviso	Descrizione
ERRORE SCRITTURA	<ul style="list-style-type: none"> • Errore della scheda di memoria o errore di collegamento: reinserire la scheda di memoria o spegnere e quindi riaccendere la fotocamera. Se il messaggio non scompare, contattare un rivenditore Fujifilm. • Memoria insufficiente per registrare altre immagini: eliminare immagini o inserire una scheda di memoria con maggiore spazio libero. • La scheda di memoria non è formattata: formattare la scheda di memoria. • La scheda di memoria è stata rimossa durante la registrazione di dati: non rimuovere la scheda di memoria durante la registrazione.
NUM. FOTO PIENA	<p>I numeri di fotogramma della fotocamera sono esauriti (il numero del fotogramma corrente è 999-9999). Inserire una scheda di memoria formattata e selezionare AZZERA per IMPOST SALV DATI > NUMERAZIONE. Scattare una foto per resettare la numerazione foto a 100-0001, quindi selezionare CONT. per NUMERAZIONE.</p>
ERRORE LETTURA	<ul style="list-style-type: none"> • Il file è danneggiato o non è stato creato con la fotocamera: il file non può essere visualizzato. • È necessario pulire i contatti della scheda di memoria: pulire i contatti con un panno morbido e asciutto. Se il messaggio viene ripetuto, formattare la scheda. Se il messaggio non scompare, sostituire la scheda. • Malfunzionamento della fotocamera: contattare un rivenditore Fujifilm.
IMM. PROTETTA	<p>È stato eseguito un tentativo di cancellare o ruotare un'immagine protetta. Rimuovere la protezione e riprovare.</p>

Avviso	Descrizione
IMP. TAGLIARE	L'immagine è danneggiata o non è stata creata con la fotocamera.
ERRORE FILE DPOF	Gli ordini di stampa possono contenere non più di 999 immagini. Copiare le immagini aggiuntive che si desiderano stampare su un'altra scheda di memoria e creare un secondo ordine di stampa.
DPOF NON IMPOSTAB.	Non è possibile stampare l'immagine utilizzando DPOF.
📺 DPOF NON IMPOSTABILE	Non è possibile stampare i filmati utilizzando DPOF.
IMPOSSIBILE RUOTARE	L'immagine selezionata non può essere ruotata.
📺 IMPOSSIBILE RUOTARE	Impossibile ruotare i filmati.
📺 COMANDO NON ESEGUIBILE	La rimozione effetto occhi rossi non può essere applicata ai filmati.
📺 COMANDO NON ESEGUIBILE	La rimozione occhi rossi non può essere applicata a immagini create con altri dispositivi.
DISCORD.: MODO 4K E MONIT. ESTERNO CAMBIARE MODO FILMATO	La modalità filmato selezionata con la fotocamera non è compatibile con il dispositivo al quale la fotocamera è collegata tramite HDMI. Provare a selezionare una diversa modalità filmato (📖 158).
!🔊 (giallo)	Spegnere la fotocamera e attendere che si raffreddi. La macchiettatura potrebbe aumentare nelle immagini scattate mentre è visualizzato questo avviso.
!🔊 (rosso)	Spegnere la fotocamera e attendere che si raffreddi. Mentre viene visualizzato questo avviso, la registrazione di filmati potrebbe non essere disponibile, la macchiettatura potrebbe aumentare e le prestazioni, incluse la velocità di avanzamento dei fotogrammi e la qualità di visualizzazione, potrebbero ridursi.

Capacità della scheda di memoria

Nella seguente tabella è mostrato il tempo di registrazione o il numero di immagini disponibili con diverse dimensioni di immagine. Tutti i dati sono approssimativi; la dimensione dei file varia in base alla scena registrata, generando notevoli variazioni nel numero di file memorizzabili. Il numero di esposizioni o la lunghezza rimanente potrebbero non diminuire a una frequenza uniforme.

Capacità		16 GB		32 GB	
		FINE	NORMAL	FINE	NORMAL
Foto	3:2	1030	1540	2060	3090
	RAW (NON COMPRESSO)	270		550	
	RAW (COMPRESSO LOSSLESS)	500		1010	
	RAW (COMPRESSO)	690		1400	
Filmati 1/2	2160	20 minuti		40 minuti	
	1080	20 minuti		40 minuti	

1 Utilizzare una scheda UHS con velocità di classe 3 o superiore.

2 Presuppone un bit rate predefinito.

Se la scheda di memoria ha una capacità superiore a 32 GB, i filmati vengono registrati in singoli file, indipendentemente dalle dimensioni. Se la scheda ha una capacità di 32 GB o meno, i filmati con dimensioni superiori a 4 GB verranno registrati ininterrottamente su più file.

Specifiche

Sistema

Modello FUJIFILM X-T30 II

Numero del prodotto FF210005

Pixel effettivi Circa 26,1 milioni

Sensore immagine 23,5 mm × 15,6 mm (APS-C), sensore X-Trans CMOS 4 con filtro colori primari

Supporti di memorizzazione Schede di memoria SD/SDHC/SDXC consigliate da Fujifilm

Slot per scheda di memoria Slot per scheda di memoria SD (compatibili con UHS-I)

Formato file

- **Immagini fisse:** compatibili con Design Rule for Camera File System (DCF2.0)
- **JPEG:** compatibile con Exif 2.32 e Digital Print Order Format (DPOF)
- **RAW (formato originale RAF; software per usi speciali necessario):** non compresso o compresso utilizzando un algoritmo senza perdita o non reversibile; RAW+JPEG disponibile
- **Filmati:** standard MPEG-4 AVC/H.264 con audio stereo (MOV/MP4)
- **Audio (promemoria vocali):** suono stereo (WAV)

Dimensioni imm. **L 3:2** (6240 × 4160) **L 1:1** (4160 × 4160)

L 16:9 (6240 × 3512)

M 3:2 (4416 × 2944)

M 1:1 (2944 × 2944)

M 16:9 (4416 × 2488)

S 3:2 (3120 × 2080)

S 1:1 (2080 × 2080)

S 16:9 (3120 × 1760)

RAW (6240 × 4160)

L panorama: verticale (2160 × 9600)/orizzontale (9600 × 1440)

M panorama: verticale (2160 × 6400)/orizzontale (6400 × 1440)

Supporto obiettivo Supporto FUJIFILM X

Sistema

Sensibilità	<ul style="list-style-type: none"> • Immagini fisse: sensibilità di uscita standard equivalente a ISO 160–12800 con incrementi di $\frac{1}{3}$ EV; AUTO1; AUTO2; AUTO3; sensibilità di uscita estesa equivalente a ISO 80, 100, 125, 25600 o 51200 • Filmati: Sensibilità di uscita standard equivalente a ISO 160–12800 con incrementi di $\frac{1}{3}$ EV; AUTO; sensibilità di uscita estesa equivalente a ISO 25600
Misurazione	Misurazione attraverso l'obiettivo (TTL) 256 segmenti; MULTI, SPOT, MEDIA, PONDERATA AL CENTRO
Controllo esposizione	AE programmata (con cambio programma), AE a priorità di tempi, AE a priorità di diaframmi, esposizione manuale
Compensazione dell'esposizione	<ul style="list-style-type: none"> • Immagini fisse: -5 EV – +5 EV in incrementi di $\frac{1}{3}$ EV • Filmati: -2 EV – +2 EV in incrementi di $\frac{1}{3}$ EV
Tempo di posa	<ul style="list-style-type: none"> • OTTURATORE MECCANICO <ul style="list-style-type: none"> - Modalità P: Da 4 sec. a $\frac{1}{4000}$ sec. - Modalità A: Da 30 sec. a $\frac{1}{4000}$ sec. - Modalità S e M: Da 15 min. a $\frac{1}{4000}$ sec. - Posa B: Max. 60 min. • OTTURATORE ELETTRONICO <ul style="list-style-type: none"> - Modalità P: Da 4 sec. a $\frac{1}{32000}$ sec. - Modalità A: Da 30 sec. a $\frac{1}{32000}$ sec. - Modalità S e M: Da 15 min. a $\frac{1}{32000}$ sec. - Posa B: 1 sec. fisso • MECCANICO + ELETTRONICO <ul style="list-style-type: none"> - Modalità P: Da 4 sec. a $\frac{1}{32000}$ sec. - Modalità A: Da 30 sec. a $\frac{1}{32000}$ sec. - Modalità S e M: Da 15 min. a $\frac{1}{32000}$ sec. - Posa B: Max. 60 min.

Sistema

Continuo

MODALITA' SCATTO CONTINUO	Velocità avanzamento fotogrammi disponibili (JPEG)
30 fps (RIT 1,25X)*	30
20 fps (RIT 1,25X)*	20
10 fps (RIT 1,25X)*	10
20 fps*	20
10 fps*	10
8.0 fps	8,0
5.0 fps	5,0
4.0 fps	4,0
3.0 fps	3,0

* Disponibile solo con otturatore elettronico.



La frequenza fotogrammi e il numero di foto per sequenza variano a seconda delle condizioni di ripresa e del tipo di scheda di memoria utilizzata.

Messa a fuoco

- **Modalità:** AF singolo o continuo; messa a fuoco manuale con ghiera di messa a fuoco
- **Sistema di messa a fuoco automatica:** AF ibrido intelligente (AF a rilevamento di contrasto/rilevamento di fase TTL) con illuminatore ausiliario AF
- **Selezione area di messa a fuoco:** PUNTO SINGOLO, ZONA, WIDE/TRACKING, TUTTO

Bil. bianco

Auto (PRIORITÀ BIANCO, AUTO, PRIORITÀ AMBIENTE), Personalizzato 1, Personalizzato 2, Personalizzato 3, selezione temperatura di colore, luce diretta del sole, ombra, luce diurna fluorescente, luce calda bianca fluorescente, luce fredda bianca fluorescente, luce a incandescenza, subacqueo

Autoscatto

Spento, 2 sec., 10 sec.

Flash

- **Tipo:** unità flash pop-up manuale
- **Numero guida:** circa 7 (ISO 200, m)

Modalità flash

- **MODALITÀ:** MODALITÀ TTL (FLASH AUTO, STANDARD, SINCR. LENTA), MANUALE, COMMANDER, OFF
- **MODALITÀ SINCR.:** 1° PANNELLO, 2° PANNELLO, AUTO FP (sincronizzazione ad alta velocità)
- **RIMOZ. OCCHI ROSSI:** FLASH+RIMOZIONE, FLASH, RIMOZIONE, OFF

Attacco flash alimentato

Slitta accessorio con contatti TTL; supporta velocità di sincronizzazione veloci fino a $\frac{1}{180}$ sec.

Sistema	
Contatto sincronizzazione	Contatto X; supporta velocità di sincronizzazione veloci fino a $\frac{1}{180}$ sec.
Terminale sync	–
Mirino elettronico (EVF)	Mirino OLED da 0,39 pollici, 2360k-punti; ingrandimento 0,62x con obiettivo 50 mm (equivalente al formato 35 mm) all'infinito e regolazione diottrica impostata su $-1,0 \text{ m}^{-1}$; angolo di visualizzazione diagonale di circa 31° (angolo di visualizzazione orizzontale di circa 26°) <ul style="list-style-type: none"> • Regolazione diottrica: da -4 a $+2 \text{ m}^{-1}$ • Distanza di accomodamento dell'occhio: circa 17,5 mm
Monitor LCD	Monitor 3,0 pollici/7,6 cm LCD touch screen 1620k-punti, nclinazione
Filmati (con audio stereo)	<ul style="list-style-type: none"> • Dimensione filmato: 4K: 16:9, DCI: 17:9, FHD: 16:9, FHD: 17:9 • Frequenza fotogrammi: 59.94P, 50P, 29.97P, 25P, 24P, 23.98P • Bit rate: 200Mbps, 100Mbps, 50Mbps • Formato di registrazione/uscita: scheda SD, 4:2:0, 8 bit/uscita HDMI, 4:2:2, 10 bit
Filmati ad alta velocità	<ul style="list-style-type: none"> • Dimensione filmato: FULL HD 16:9 • Frequenza di avanzamento fotogrammi: 240P, 200P, 120P, 100P
Terminali di ingresso/uscita	
Connettore microfono	Jack mini stereo con $\varnothing 2,5$ mm
Pres a jack per cuffie	Richiede una USB Tipo C per $\varnothing 3,5$ mm cavo adattatore jack mini-pin stereo compatibile con I/O audio analogico (modalità accessorio adattatore audio USB Tipo C)
Connettore rilascio a distanza	$\varnothing 2,5$ mm mini jack a 3 poli
Ingresso/uscita digitale	Connettore USB (Tipo C) USB3.2 Gen1x1
Uscita HDMI	Connettore Micro HDMI (Tipo D)



Alimentazione/altro

Alimentazione Batteria ricaricabile NP-W126S (in dotazione con la fotocamera)

Vita utile della batteria

- **Tipo di batteria:** NP-W126S
- **Obiettivo:** XF35mmF1.4 R
- **Unità flash esterne:** disabilitato
- **Modalità di ripresa:** modalità P

Numero di scatti		
PRESTAZIONI	LCD	EVF
BOOST	Circa 300	Circa 260
NORMALE	Circa 390	Circa 360

Lunghezza totale delle sequenze che possono essere registrate con una singola ricarica		
Modalità	Durata effettiva della batteria per la registrazione di filmati	Durata batteria per la registrazione continua di filmati
 ¹	Circa 45 minuti	Circa 60 minuti
 ²	Circa 45 minuti	Circa 75 minuti
Filmati ad alta velocità ³	Circa 40 minuti	—

1 A una frequenza fotogrammi di 29,97 fps.

2 A una frequenza fotogrammi di 59,94 fps.

3 A una frequenza fotogrammi di 120 fps.

Standard CIPA. Misurato utilizzando la batteria fornita in dotazione con la fotocamera e una scheda di memoria SD.

Nota: la durata della batteria varia in base al livello di carica della batteria e le cifre riportate sopra non sono garantite. La durata della batteria diminuisce in presenza di basse temperature.

Alimentazione/altro

Dimensioni fotocamera (L × A × P) 118,4 mm × 82,8 mm × 46,8 mm (31,9 mm escluse le sporgenze, misurato nella parte più sottile)

Peso fotocamera Circa 329 g, esclusa la batteria, gli accessori e la scheda di memoria

Peso al momento dello scatto Circa 378 g, incluse batteria e scheda di memoria

Condizioni di funzionamento

- **Temperatura:** da 0 °C a +40 °C
- **Umidità:** da 10% a 80% (senza condensa)

Trasmettitore wireless**LAN wireless**

Standard IEEE 802.11b/g/n (protocollo wireless standard)

Frequenza di funzionamento (frequenza centrale) 2412 MHz–2462 MHz (11 canali)

Massima potenza di radiofrequenza (EIRP) 3,35 dBm

Protocolli di accesso Infrastruttura

Bluetooth®

Standard Bluetooth versione 4.2 (Bluetooth Low Energy)

Frequenza di funzionamento (frequenza centrale) 2402 MHz–2480 MHz

Massima potenza di radiofrequenza (EIRP) -3,92 dBm

Batteria ricaricabile NP-W126S**Tensione nominale** 7,2 V**Capacità nominale** 1260 mAh**Temperatura di** Da 0 °C a +40 °C**funzionamento****Dimensioni (L × A × P)** 36,4 mm × 47,1 mm × 15,7 mm**Peso** Circa 47 g

Peso e dimensioni variano secondo il Paese o la regione di vendita.



Specifiche ed esecuzione sono soggette a modifiche senza preavviso. Fujifilm non si assume alcuna responsabilità per eventuali errori contenuti in questo manuale. L'estetica del prodotto potrebbe differire da quella descritta in questo manuale.

FUJIFILM

FUJIFILM Corporation

7-3, AKASAKA 9-CHOME, MINATO-KU, TOKYO 107-0052, JAPAN

<https://fujifilm-x.com>

