

GAGGIA

MILANO



ITALIANO

ENGLISH

DEUTSCH

FRANÇAIS

ESPAÑOL

PORTUGUÊS

GAGGIA CAREZZA

RI8525, Type SIN 042 GM
RI8523, Type SIN 042 GB

ISTRUZIONI PER L'USO
OPERATING INSTRUCTIONS
BEDIENUNGSANLEITUNG
MODE D'EMPLOI
INSTRUCCIONES DE USO
INSTRUÇÕES DE USO



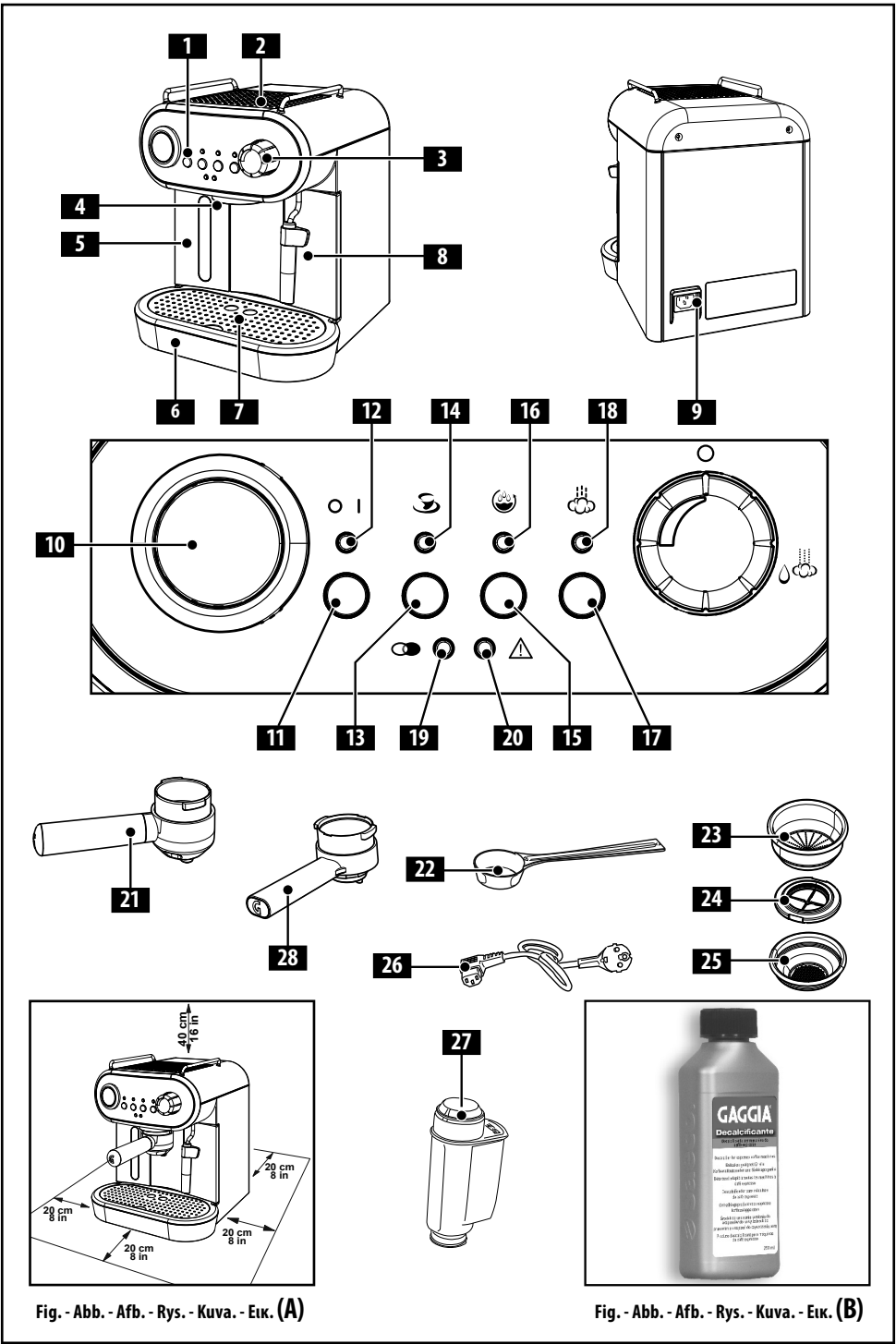

Fig. - Abb. - Afb. - Rys. - Kuva. - Εικ. (A)

Fig. - Abb. - Afb. - Rys. - Kuva. - Εικ. (B)

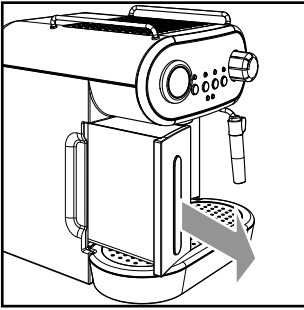

Fig. - Abb. - Afb. - Rys. - Kuva. - Etk. (1)

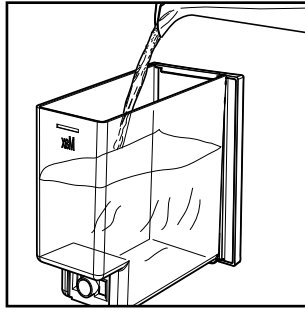

Fig. - Abb. - Afb. - Rys. - Kuva. - Etk. (2)

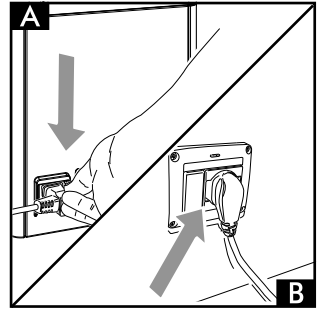

Fig. - Abb. - Afb. - Rys. - Kuva. - Etk. (3)

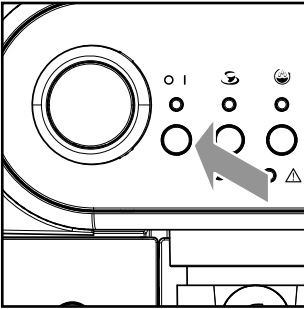

Fig. - Abb. - Afb. - Rys. - Kuva. - Etk. (4)

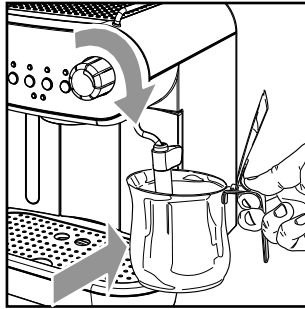

Fig. - Abb. - Afb. - Rys. - Kuva. - Etk. (5)

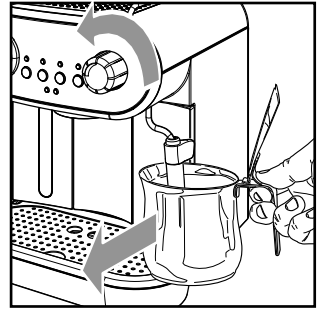

Fig. - Abb. - Afb. - Rys. - Kuva. - Etk. (6)

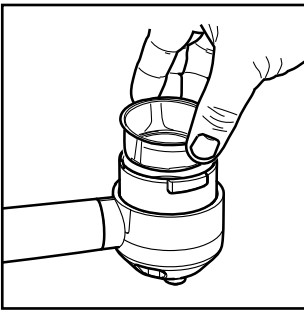

Fig. - Abb. - Afb. - Rys. - Kuva. - Etk. (7)

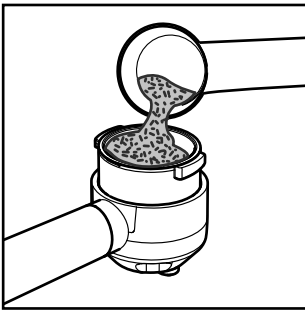

Fig. - Abb. - Afb. - Rys. - Kuva. - Etk. (8)

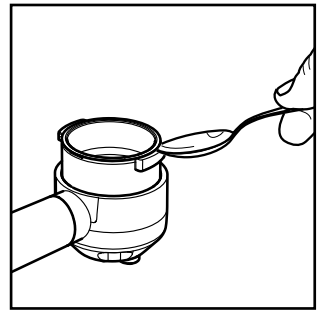

Fig. - Abb. - Afb. - Rys. - Kuva. - Etk. (9)

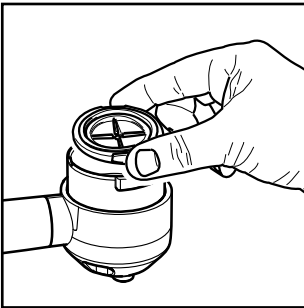

Fig. - Abb. - Afb. - Rys. - Kuva. - Etk. (10)

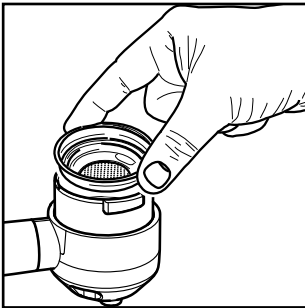

Fig. - Abb. - Afb. - Rys. - Kuva. - Etk. (11)

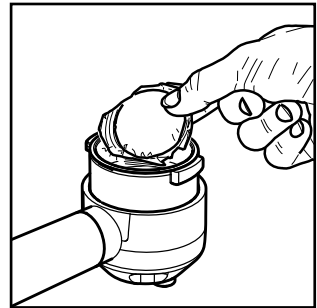

Fig. - Abb. - Afb. - Rys. - Kuva. - Etk. (12)

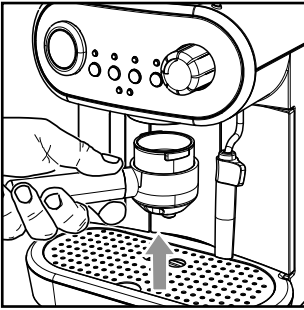

Fig. - Abb. - Afb. - Rys. - Kuva. - Eik. (13)

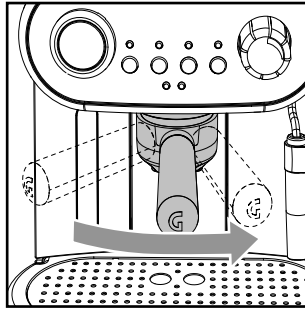

Fig. - Abb. - Afb. - Rys. - Kuva. - Eik. (14)

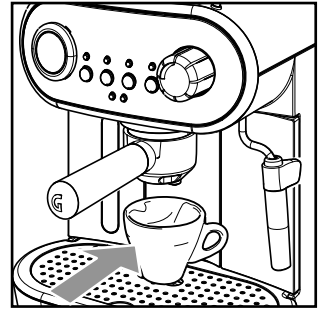

Fig. - Abb. - Afb. - Rys. - Kuva. - Eik. (15)

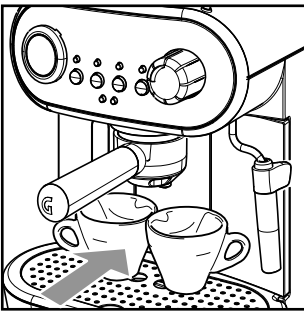

Fig. - Abb. - Afb. - Rys. - Kuva. - Eik. (16)

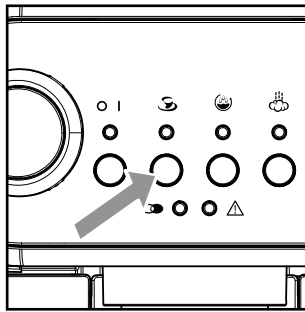

Fig. - Abb. - Afb. - Rys. - Kuva. - Eik. (17)

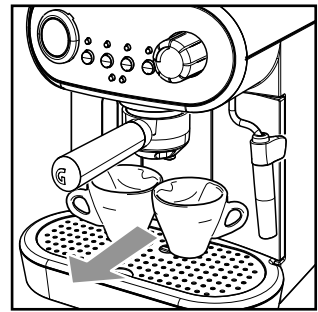

Fig. - Abb. - Afb. - Rys. - Kuva. - Eik. (18)

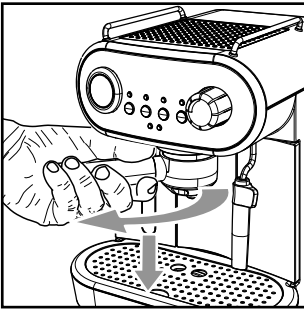

Fig. - Abb. - Afb. - Rys. - Kuva. - Eik. (19)

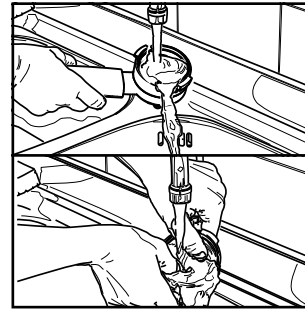

Fig. - Abb. - Afb. - Rys. - Kuva. - Eik. (20)

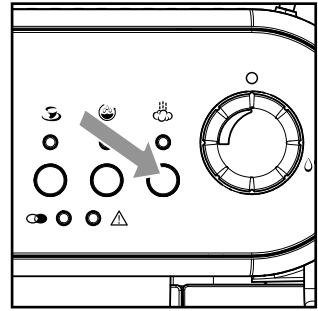

Fig. - Abb. - Afb. - Rys. - Kuva. - Eik. (21)

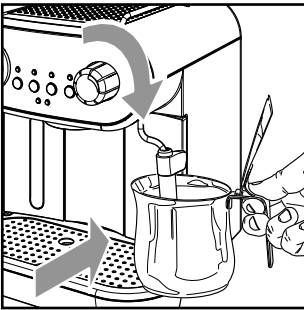

Fig. - Abb. - Afb. - Rys. - Kuva. - Eik. (22)

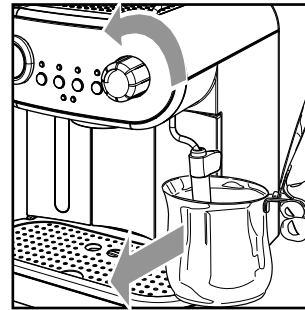

Fig. - Abb. - Afb. - Rys. - Kuva. - Eik. (23)

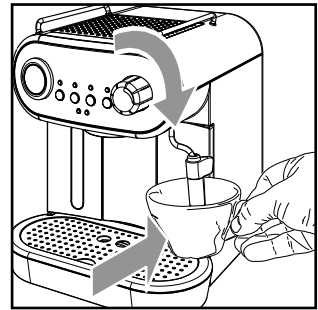

Fig. - Abb. - Afb. - Rys. - Kuva. - Eik. (24)

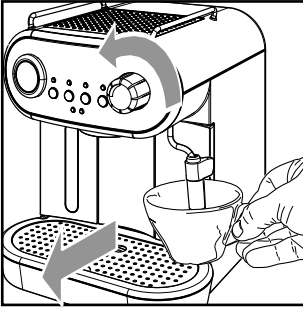

Fig. - Abb. - Afb. - Rys. - Kuva. - Еик. (25)

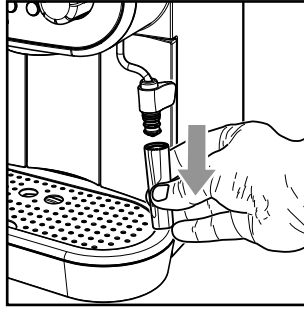

Fig. - Abb. - Afb. - Rys. - Kuva. - Еик. (26)

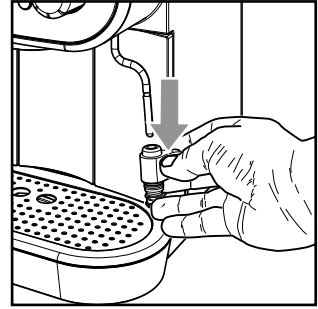

Fig. - Abb. - Afb. - Rys. - Kuva. - Еик. (27)

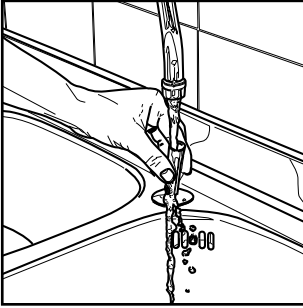

Fig. - Abb. - Afb. - Rys. - Kuva. - Еик. (28)

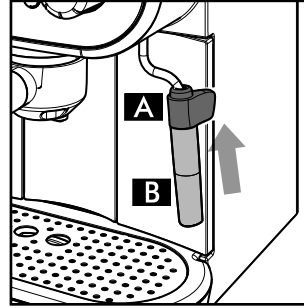

Fig. - Abb. - Afb. - Rys. - Kuva. - Еик. (29)

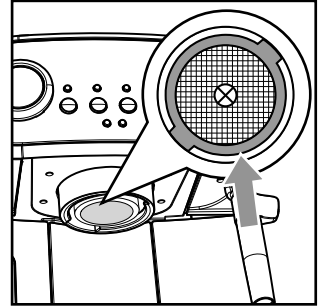

Fig. - Abb. - Afb. - Rys. - Kuva. - Еик. (30)

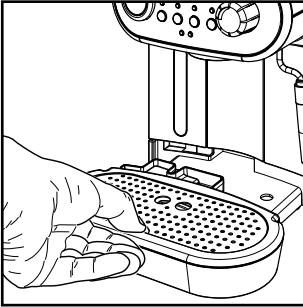

Fig. - Abb. - Afb. - Rys. - Kuva. - Еик. (31)

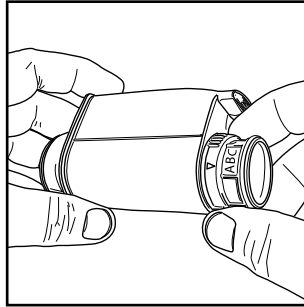

Fig. - Abb. - Afb. - Rys. - Kuva. - Еик. (32)

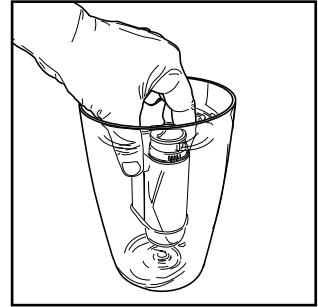

Fig. - Abb. - Afb. - Rys. - Kuva. - Еик. (33)

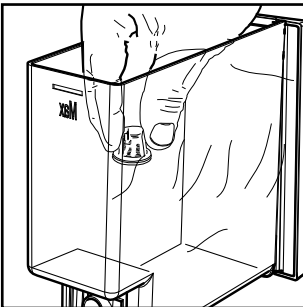

Fig. - Abb. - Afb. - Rys. - Kuva. - Еик. (34)

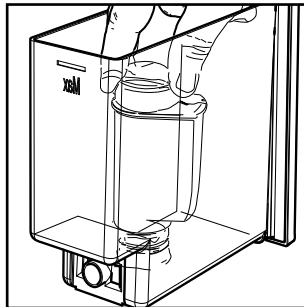

Fig. - Abb. - Afb. - Rys. - Kuva. - Еик. (35)

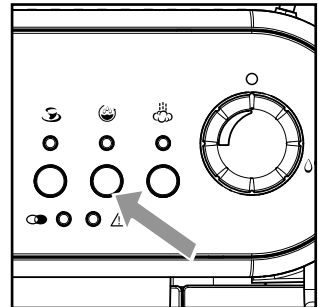

Fig. - Abb. - Afb. - Rys. - Kuva. - Еик. (36)

INFORMAZIONI DI SICUREZZA IMPORTANTI

Questa macchina è dotata di funzionalità di sicurezza. Tuttavia, leggete e seguite con attenzione le istruzioni di sicurezza e utilizzate la macchina solo come descritto in questo manuale per evitare lesioni accidentali o danni dovuti a un uso improprio. Tenete a portata di mano questo libretto sulla sicurezza per eventuali riferimenti futuri.

Avvertenza

Indicazioni generali

- Prima di collegare l'apparecchio, verificate che la tensione riportata sulla macchina corrisponda alla tensione disponibile.
- Collegare la macchina a una presa di corrente dotata di messa a terra.
- Assicuratevi che il cavo di alimentazione non penda dal bordo del tavolo o del piano di lavoro e non lasciate che tocchi superfici calde.
- Per evitare il pericolo di scosse elettriche, non immergete mai la macchina, la spina o il cavo di alimentazione in acqua o in qualsiasi altro liquido.
- Non versate liquidi sul connettore del cavo di alimentazione.
- Per evitare il pericolo di ustioni, tenete le parti del corpo lontane dai getti di acqua calda prodotti dalla macchina.
- Non toccate le superfici calde. Utilizzate impugnature e manopole.
- Spegnete la macchina dall'interruttore principale sulla parte posteriore (se presente) e rimuovete la spina di alimentazione dalla presa di corrente nei seguenti casi:
 - In caso di malfunzionamento.
 - Se pensate di non usare l'apparecchio per un lungo periodo di tempo.
 - Prima di pulire la macchina.
- Tirate la spina e non il cavo di alimentazione.
- Non toccate la spina con le mani bagnate.
- Non utilizzate la macchina se la spina, il cavo di alimentazione o la macchina stessa sono danneggiati.
- Non apportate modifiche alla macchina o al cavo di alimentazione.
- In caso di riparazioni rivolgetevi esclusivamente a un centro di assistenza autorizzato Gaggia per evitare pericoli.
- La macchina non deve essere usata da bambini di età inferiore agli 8 anni.
- Questa macchina può essere usata da bambini di età superiore agli 8 anni e da persone con capacità mentali, fisiche o sensoriali ridotte, prive di esperienza o conoscenze adatte, a condizione che tali persone abbiano ricevuto assistenza o forma-

zione per utilizzare la macchina in maniera sicura e capiscano i potenziali pericoli associati a tale uso.

- La manutenzione e la pulizia possono essere eseguite da bambini purché di età superiore agli 8 anni e in presenza di un adulto.
- Tenete la macchina e il relativo cavo lontano dalla portata di bambini di età inferiore agli 8 anni.
- Adottate le dovute precauzioni per evitare che i bambini giochino con la macchina.
- Fate attenzione quando erogate acqua calda. All'inizio dell'erogazione possono verificarsi brevi spruzzi di acqua calda. Prima di rimuovere l'erogatore di acqua calda attendete che il ciclo di erogazione termini.

Attenzione

Indicazioni generali

- Questa macchina è destinata esclusivamente a un uso domestico. Non deve essere utilizzata in ambienti quali cucine dei dipendenti all'interno di punti vendita, uffici, aziende agricole o altri ambienti lavorativi.
- Posizionate sempre la macchina su una superficie piana e stabile. Tenetela in posizione verticale, anche durante il trasporto.
- Non posizionate la macchina su una piastra calda o vicino a un forno caldo, un calorifero o fonti di calore simili.
- Inserite esclusivamente caffè macinato nel portafiltro pressurizzato. L'inserimento di caffè in grani, caffè solubile, caffè in grani non tostato o qualsiasi altra sostanza potrebbe danneggiare la macchina. In questo caso un'eventuale riparazione non è coperta da garanzia.
- Lasciate raffreddare la macchina prima di inserire o rimuovere qualsiasi componente. Le superfici riscaldanti potrebbero trattenere calore residuo dopo l'uso.
- Non riempite mai il serbatoio dell'acqua con acqua calda, bollente o frizzante per evitare di danneggiare il serbatoio stesso e la macchina.
- Non usate prodotti o sostanze abrasive o detergenti aggressivi, come benzina o acetone, per pulire la macchina. Utilizzate semplicemente un panno morbido inumidito con acqua.
- Eseguite regolarmente la pulizia anticalcare della macchina. In mancanza di tale pulizia l'apparecchio smetterà di funzionare correttamente. In questo caso un'eventuale riparazione non è coperta da garanzia.

- Non lasciate la macchina a temperature inferiori a 0°C/32°F. L'acqua lasciata nel sistema di riscaldamento potrebbe congelarsi e causare danni.
- Non lasciate acqua nel serbatoio quando la macchina non verrà utilizzata per un lungo periodo di tempo. L'acqua potrebbe diventare contaminata. Utilizzate acqua fresca tutte le volte che usate la macchina.
- Non utilizzate mai accessori o parti di altri produttori oppure componenti non consigliati in modo specifico da Gaggia. In caso di utilizzo di tali accessori o parti, la garanzia si annulla.
- Una regolare pulizia e manutenzione prolungano la vita utile della macchina e assicurano un caffè dal gusto e dalla qualità ottimale.
- La macchina è esposta continuamente a umidità, caffè e calcare. Pertanto è molto importante pulire regolarmente la macchina ed eseguire la manutenzione come descritto nel manuale dell'utente. Se non si eseguono queste procedure di pulizia e manutenzione, la macchina potrebbe anche smettere di funzionare. In questo caso un'eventuale riparazione non è coperta da garanzia.
- Non lavate il portafiltro pressurizzato in lavastoviglie e non utilizzate detersivi per piatti o detergenti, poiché potreste provocare il malfunzionamento del portafiltro pressurizzato e il sapore del caffè potrebbe risentirne.
- Non asciugate il gruppo infusore con panni per evitare l'accumulo di fibre al suo interno.
- Non ingerite mai la soluzione erogata durante il processo di rimozione del calcare.
- Non disinnescire (togliere) mai il portafiltro in pressione durante l'erogazione del caffè. Durante la fase di riscaldamento del gruppo erogazione caffè possono uscire gocce d'acqua calda.
- La macchina non deve essere posizionata in un armadietto quando in uso.

Macchine con il pannello classico

Avvertenza

- Per evitare il pericolo di ustioni, prestate attenzione: l'erogazione potrebbe essere preceduta da piccoli getti di acqua calda.
- Non toccate mai il pannello classico a mani nude perché potrebbe diventare bollente. Utilizzate solo l'impugnatura protettiva appropriata.

Attenzione

- Dopo aver preparato la schiuma di latte, pulite velocemente il pannello classico erogando una piccola quantità di acqua calda in un contenitore. Rimuovete quindi la parte esterna del pannello classico e lavatela con acqua tiepida.

Macchine con il pannello automatico

Avvertenza

- Per evitare il pericolo di ustioni, prestate attenzione: l'erogazione potrebbe essere preceduta da piccoli getti di acqua calda. Non toccate mai l'erogatore di acqua calda/vapore a mani nude perché potrebbe diventare bollente. Utilizzate solo l'impugnatura protettiva appropriata.
- Non ingerite mai la soluzione erogata durante la procedura di pulizia mensile del pannello automatico.

Attenzione

- Per motivi di igiene, assicuratevi che la superficie esterna dell'erogatore di acqua calda/vapore sia pulita.
- Dopo aver preparato la schiuma di latte, pulite velocemente il pannello automatico erogando una piccola quantità di acqua calda. Seguite le istruzioni di pulizia riportate nel manuale per l'utente.
- Prestate attenzione perché l'erogatore di acqua calda/vapore potrebbe essere bollente se la macchina è stata usata di recente.
- Non spingete il supporto in gomma troppo avanti sull'erogatore di acqua calda/vapore quando lo inserite. In questo caso, il pannello automatico non funzionerà.

correttamente poiché potrebbe non aspirare il latte.

Campi elettromagnetici (EMF)

Questa macchina è conforme a tutti gli standard e alle norme applicabili relativi all'esposizione a campi elettromagnetici.

Riciclaggio



- Questo simbolo indica che il prodotto non può essere smaltito con i normali rifiuti domestici (2012/19/UE).
- Ci sono due situazioni in cui potete restituire gratuitamente il prodotto vecchio a un rivenditore:
 - 1** Quando acquistate un prodotto nuovo, potete restituire un prodotto simile al rivenditore.
 - 2** Se non acquistate un prodotto nuovo, potete restituire prodotti con dimensioni inferiori a 25 cm (lunghezza, altezza e larghezza) ai rivenditori con superficie dedicata alla vendita di prodotti elettrici ed elettronici superiore ai 400 m².
- In tutti gli altri casi, attenetevi alle normative di raccolta differenziata dei prodotti elettrici ed elettronici in vigore nel vostro paese: un corretto smaltimento consente di evitare conseguenze negative per l'ambiente e per la salute.

Garanzia e assistenza

Per ricevere assistenza, contattare il rivenditore locale o un centro di assistenza autorizzato. I recapiti sono indicati nel libretto di garanzia fornito separatamente o visitare www.gaggia.com/n-m-co/espesso/world-wide o www.gaggia.it/n-m-co/espesso/contact.

**CARO CLIENTE,
QUESTO PORTAFILTRO DISPONE DI UNA TECNOLOGIA UNICA BREVETTATA DA PHILIPS SAECO, CHE TI PERMETTE DI A VERE L'ESPRESSO NELLA TUA TAZZINA COME QUELLO BAR, MA SENZA NECESSARIAMENTE UTILIZZARE TUTTA L'ESPERIENZA E MANUALITA' DI UN BARISTA PROFESSIONALE.**

QUESTA ESALTAZIONE DELLA CREMA E DELL'ESTRAZIONE DI PROFUMI E SAPORI DAL TUO CAFFE' E' OTTENUTA MANTENENDO UNA CERTA PRESSIONE ALL'INTERNO DEL PORTAFILTRO DURANTE L'EROGAZIONE. TALE PRESSIONE DOVREBBE ESSERE RILASCIATA AUTOMATICAMENTE AL TERMINE DELL'EROGAZIONE, MA PER EVITARE OGNI SORTA DI PROBLEMA DEVI STARE ATTENTO A:

- **NON RIMUOVERE MAI IL PORTAFILTRO DOPO UN'EROGAZIONE MENTRE LA LUCE VERDE DI EROGAZIONE LAMPEGGIA ANCORA**
- **NEL CASO ECCEZIONALE IN CUI NON ESCA ALCUNA BEVANDA DAL PORTAFILTRO DURANTE L'EROGAZIONE, PRIMA DI RIMUOVERLO SPEGNI LA MACCHINA, LEGGI LA TABELLA "RISOLUZIONE PROBLEMI" E SEGUI LE ISTRUZIONI DEL CASO. QUALORA TU NON RICONOSCA NESSUNA DELLE DESCRIZIONI E AZIONI CONSECUTIVE IVI DESCRITTE APPLICALI AL TUO CASO, COMUNQUE ASPETTA UN'ORA A MACCHINA SPENTA PRIMA DI RIMUOVERE IL PORTAFILTRO**

■1 Generalità

La macchina per caffè è indicata per la preparazione di 1 o 2 tazze di caffè espresso ed è dotata di un tubo orientabile per l'erogazione del vapore e dell'acqua calda. I comandi sulla parte frontale dell'apparecchio sono contrassegnati con simboli di facile interpretazione.

La macchina è stata progettata per uso domestico e non è indicata per un funzionamento continuo di tipo professionale.



Attenzione. Non si assumono responsabilità per eventuali danni in caso di:

- Impiego errato e non conforme agli scopi previsti;
- Riparazioni non eseguite presso centri d'assistenza autorizzati;
- Manomissione del cavo d'alimentazione;
- Manomissione di qualsiasi componente della macchina;
- Impiego di pezzi di ricambio e accessori non originali;
- Mancata decalcificazione e stoccaggio in locali al di sotto di 0°C.

In questi casi viene a decadere la garanzia.

1.1 Per facilitare la lettura



Il triangolo d'avvertimento indica tutte le istruzioni importanti per la sicurezza dell'utente. Attenersi scrupolosamente a tali indicazioni per evitare ferimenti gravi!

Il riferimento ad illustrazioni, parti dell'apparecchio o elementi di comando, ecc. è indicato da numeri o lettere; in questo caso si rimanda all'illustrazione.



Questo simbolo evidenzia le informazioni da tenere in maggiore considerazione, per un migliore utilizzo della macchina.

Le illustrazioni corrispondenti al testo si trovano nelle prime pagine del manuale. Consultare queste pagine durante la lettura delle istruzioni per l'uso.

1.2 Impiego di queste istruzioni per l'uso

Conservare queste istruzioni per l'uso in un luogo sicuro e allegarle alla macchina per caffè qualora un'altra persona dovesse utilizzarla.

Per ulteriori informazioni o nel caso di problemi, rivolgetevi ai centri assistenza autorizzati.

■2 Dati tecnici

Il costruttore si riserva il diritto di modificare le caratteristiche tecniche del prodotto.

Tensione nominale - Potenza nominale - Alimentazione
Vedi targhetta posta sull'apparecchio

Materiale corpo

Plastica modello
R18525, Type SIN 042 GM
R18523, Type SIN 042 GB

Dimensioni (l x a x p) (mm)

210 x 300 x 280

Peso

R18525, Type SIN 042 GM = 5 kg
R18523, Type SIN 042 GB = 4,8 kg

Lunghezza cavo

1,3 m

Pannello di comando

Sulla parte frontale

Portafiltro

Pressurizzato

Pannarello

Speciale per cappuccini

Serbatoio acqua

1,25 litri - Estraibile

Pressione pompa

15 bar

Caldaia

Inox

Dispositivi di sicurezza

Termofusibile

■3 Legenda componenti macchina (Pag.2)

- 1 Pannello comandi
- 2 Supporto appoggia tazze
- 3 Pomello acqua calda / vapore
- 4 Gruppo erogatore caffè
- 5 Serbatoio acqua
- 6 Vasca recupero acqua
- 7 Griglia appoggia tazze
- 8 Tubo vapore (pannarello)
- 9 Presa per cavo alimentazione
- 10 Termometro temperatura acqua (Solo R18525, Type SIN042 GM)
- 11 Tasto ON/OFF
- 12 LED "Macchina accesa"
- 13 Tasto "Erogazione caffè"
- 14 LED "Temperatura"
- 15 Tasto "Risciacquo"

- 16 LED "Risciacquo"
- 17 Tasto "Vapore"
- 18 LED "Vapore"
- 19 LED "Decalcificazione"
- 20 LED "Allarme"
- 21 Portafiltro pressurizzato Carezza Deluxe (Solo RI8525, Type SIN042 GM)
- 22 Misurino per caffè macinato
- 23 Filtro per caffè macinato (unico per 1 o 2 caffè)
- 24 Adattatore per filtro caffè in cialde
- 25 Filtro per caffè in cialde
- 26 Cavo alimentazione
- 27 Filtro acqua "Intenza+" (Opzionale)
- 28 Portafiltro pressurizzato Carezza Style (Solo RI8523, Type SIN042 GB)

■ 4 Installazione

Per la propria sicurezza e quella di terzi attenersi scrupolosamente alle "Informazioni di sicurezza importanti".

4.1 Imballaggio

L'imballaggio originale è stato progettato e realizzato per proteggere la macchina durante la spedizione. Si consiglia di conservarlo per un eventuale trasporto futuro.

4.2 Avvertenze d'installazione



Non prelevare la macchina prendendola dalle ringhiere protezione tazze.

Prima di installare la macchina, attenersi alle seguenti prescrizioni di sicurezza:

- sistemare la macchina in un luogo sicuro;
- accertarsi che i bambini non abbiano la possibilità di giocare con la macchina;
- evitare che la macchina venga collocata su superfici molto calde o vicino a fiamme libere.

La macchina per caffè è ora pronta per essere collegata alla rete elettrica.



Nota: si consiglia di lavare i componenti prima del loro primo utilizzo e/o dopo un periodo d'utilizzo.

4.3 Serbatoio acqua

- **1** Estrarre il serbatoio dell'acqua (5).
- **2** Sciacquarlo e riempirlo con acqua fresca potabile; non superare il livello (MAX) riportato nel serbatoio.



Immettere nel serbatoio sempre e soltanto acqua fresca potabile non gassata. Acqua calda

nonché altri liquidi possono danneggiare il serbatoio. Non mettere in funzione la macchina se il livello di acqua è al di sotto dell'indicazione MIN: accertarsi che ve ne sia a sufficienza all'interno del serbatoio acqua.

- Inserire il serbatoio acqua nel suo alloggiamento della macchina da caffè assicurandosi d'inserirlo fino a battuta; il profilo deve essere aderente a quello della macchina da caffè.



Nota: il livello dell'acqua può essere visualizzato tramite la finestra inserita nella parte frontale del serbatoio.

4.4 Collegamento della macchina



La corrente elettrica può essere pericolosa! Di conseguenza, attenersi sempre scrupolosamente alle norme di sicurezza. Non usare mai cavi difettosi! I cavi e le spine difettosi devono essere sostituiti immediatamente da Centri di Assistenza Autorizzati.

La tensione dell'apparecchio è stata impostata in fabbrica. Verificare che la tensione della rete corrisponda alle indicazioni riportate sulla targhetta d'identificazione posta sul fondo dell'apparecchio.

- **3A** Inserire la spina nella presa di corrente posta nella parte posteriore della macchina da caffè.
- **3B** Inserire l'altro capo della spina in una presa di corrente a parete di tensione adeguata.

4.5 Primo avvio

Durante il primo avvio della macchina da caffè il circuito deve essere caricato.

4 Premere il tasto ON/OFF (11) e il Led (12) "O" si accende; il led (14) "☺", (20) "△" e (18) "☺" lampeggiano; questo indica che il circuito deve essere caricato.

5 Inserire un contenitore sotto al tubo vapore (pannarello).
Aprire il pomello (3) "acqua calda/vapore" ruotandolo in senso orario. La pompa viene attivata automaticamente. Attendere che dal tubo vapore (pannarello) fuoriesca un getto regolare d'acqua.

6 Chiudere il pomello (3) "acqua calda /vapore" ruotandolo in senso antiorario. Rimuovere il contenitore.

Solo dopo aver eseguito correttamente il caricamento del circuito la macchina inizia la fase di riscaldamento.



Nota: se il pomello viene lasciato aperto dopo alcuni secondi la pompa viene disattivata automaticamente e lampeggia il led (20) "△".

4.6 Caricamento del circuito

Dopo aver terminato l'acqua nel serbatoio, il circuito della macchina deve essere ricaricato.

i **Nota: se la macchina ha funzionato per molto tempo senza acqua e il led (14) "☺", (20) "△" e (18) "☺" lampeggiano, consultare la tabella "soluzioni dei problemi".**

- **5** Inserire un contenitore sotto al tubo vapore (pannarello).
- Aprire il pomello (3) "acqua calda/vapore" ruotandolo in senso orario. La pompa viene attivata automaticamente.
- Attendere che dal tubo vapore (pannarello) fuoriesca un getto regolare d'acqua.
- **6** Chiudere il pomello (3) "acqua calda/vapore" ruotandolo in senso antiorario. Rimuovere il contenitore.

i **Nota: se durante la fase di riscaldamento viene erroneamente aperto il pomello vapore il led (20) "△" lampeggia. Chiudere la manopola e attendere il pronto macchina.**

4.7 Primo utilizzo o dopo un periodo di inutilizzo

Questa semplice operazione vi assicura un'erogazione ottimale e deve essere eseguita:

- al primo avvio;
- quando la macchina rimane inutilizzata per lungo tempo (per più di 2 settimane).

i **L'acqua erogata deve essere vuotata in un apposito scarico e non può essere utilizzata per l'alimentazione. Se il contenitore si riempie, durante il ciclo, fermare l'erogazione e vuotarlo prima di riprendere l'operazione.**

- A** **2** Risciacquare il serbatoio acqua e riempirlo con acqua fresca potabile. Reinserire il serbatoio acqua nel suo alloggiamento nella macchina da caffè assicurandosi d'inserirlo fino a battuta; il profilo deve essere aderente a quello della macchina da caffè.
- B** Accendere la macchina premendo il tasto (11). Attendere che il led (14) "☺" si accenda in modo fisso.
- C** **5** Sistemare un contenitore sotto al tubo vapore (pannarello).
Aprire il rubinetto (3) ruotandolo in senso orario. La pompa viene attivata automaticamente.
- D** Erogare tutto il contenuto del serbatoio dell'acqua dal tubo vapore/acqua calda (pannarello); per terminare l'erogazione

ne chiudere il rubinetto (3) ruotandolo in senso antiorario.

i **Durante questa operazione è assolutamente normale che la pompa si disattivi automaticamente lampeggiando il led (20) "△". Richiudere la manopola. Attendere che il led (14) "☺" si accenda in modo fisso prima di riaprire la manopola.**

- E** **2** Riempire il serbatoio dell'acqua con acqua fresca potabile. Reinserire il serbatoio acqua nel suo alloggiamento della macchina da caffè assicurandosi d'inserirlo fino a battuta; il profilo deve essere aderente a quello della macchina da caffè.
- F** **13 14** Inserire dal basso il portafiltro (21) nel gruppo erogazione (4). Ruotare il portafiltro pressurizzato da sinistra verso destra fino al suo bloccaggio. Lasciare la presa dal manico del portafiltro pressurizzato, il manico ruota leggermente verso sinistra. Questo movimento garantisce il perfetto funzionamento del portafiltro.
- G** **15** Inserire un contenitore adeguato sotto al portafiltro.
- H** **17** Premere il tasto "☺" ed erogare una tazza di acqua calda.
Al termine fermare l'erogazione premere il tasto "☺".
- I** Ripetere le operazioni descritte al **punto (H)** fino al termine dell'acqua presente nel serbatoio dell'acqua.
- L** **2** Riempire nuovamente il serbatoio dell'acqua con acqua fresca potabile.
- M** **19** Rimuovere il portafiltro dal gruppo ruotandolo da destra verso sinistra e sciacquarlo con acqua fresca potabile.

La macchina ora è pronta; per i dettagli di funzionamento per l'erogazione del caffè e del vapore si rimanda ai capitoli relativi.

5 Risciacquo

i **Nota: assicurarsi che il portafiltro sia inserito per ottenere un riscaldamento ottimale di tutta la macchina.**

La macchina da caffè è predisposta per eseguire un risciacquo automatico del circuito caffè con acqua fresca ogni volta che la si accende; questo garantisce un corretto riscaldamento di tutta la macchina e un miglior aroma del caffè.

i **Si consiglia di posizionare un contenitore sotto l'erogatore.**

Questa funzione è attivata all'acquisto della macchina (il Led (16) "☺" è acceso) e viene eseguita al termine della fase di riscaldamento quando Led (14) "☺" si accende in modo fisso.

i **Nota:** nel caso in cui non esca acqua dal portafiltro eseguire il risciacquo manualmente come descritto nel par. 7.1.

Il risciacquo può:

- A** essere interrotto premendo il tasto (15) "☺" oppure il tasto (13).
- B** essere disattivato premendo il tasto (15) "☺" quando il led (14) "☺" è lampeggiante o fisso; in questo caso il Led (16) "☺" si spegne.

i **Nota:** nel caso in cui il risciacquo venga disattivato può essere riattivato solo premendo il tasto "☺".

■ 6 Risparmio energia

La macchina è predisposta per il risparmio dell'energia. La macchina dopo 9 minuti che non viene utilizzata, si spegne per risparmiare l'energia nel pieno rispetto della natura. Per utilizzare la macchina si deve premere il tasto ON/OFF (11) "○".

■ 7 Erogazione del caffè

⚠ **Attenzione!** Durante l'erogazione del caffè è vietato disinserire il portafiltro pressurizzato ruotandolo manualmente da destra verso sinistra. Pericolo d'ustioni.

- Durante questa operazione, il Led (14) "☺" lampeggia; tale funzionamento deve essere considerato normale e non un'anomalia.
- Assicurarsi prima dell'uso che il serbatoio dell'acqua contenga una quantità sufficiente.

i **Nota:** se durante la fase di riscaldamento viene erroneamente aperto il pomello vapore il led (20) "⚠" lampeggia. Chiudere la manopola e attendere il pronto macchina.

⚠ **Se dopo aver premuto il tasto (13) "☺" NON esce caffè, premere nuovamente il tasto (13) "☺" e consultare la tabella "Risoluzione problemi" prima di rimuovere il portafiltro.**

Prima di erogare caffè si deve verificare che la macchina sia pronta. La macchina è pronta quando il led (14) "☺" si accende in modo fisso.

7.1 Riscaldamento portafiltro

Se la funzione "risciacquo" non è attivata e/o si vuole preriscaldare manualmente il portafiltro procedere come segue:

- **13** Inserire dal basso il portafiltro pressurizzato nel gruppo erogazione (4).
- **14** Ruotare il portafiltro pressurizzato da sinistra verso destra fino al suo bloccaggio. Lasciare la presa dal manico del portafiltro pressurizzato, il manico ruota leggermente verso sinistra. Questo movimento garantisce il perfetto funzionamento del portafiltro.
- **17** Preriscaldare il portafiltro pressurizzato premendo il tasto (13); l'acqua comincerà ad uscire dal portafiltro pressurizzato (questa operazione si rende necessaria solo per il primo caffè).
- Dopo aver fatto scorrere 50cc di acqua, premere nuovamente il tasto (13) per fermare l'erogazione.
- **19** Togliere il portafiltro pressurizzato dalla macchina ruotandolo da destra verso sinistra e vuotare l'acqua residua.

i **Si consiglia di posizionare un contenitore sotto l'erogatore.**

Ora procedere con le operazioni descritte nei paragrafi successivi per l'erogazione del caffè.

7.2 Con caffè macinato

- **7** Inserire il filtro (23) nel portafiltro pressurizzato (21); al primo utilizzo il filtro è già inserito. Con lo speciale filtro (23) di cui è dotata la macchina, non occorre cambiare filtro per ottenere uno o due caffè.
- **8** Versare 1-1,5 misurini per il caffè singolo o 2 misurini rasi per il caffè doppio; pulire il bordo del portafiltro pressurizzato dai residui di caffè.

i **Nota:** non pressare il caffè perché il portafiltro è dotato di un sistema già ottimizzato per l'erogazione di un vero espresso.

- **13** Inserire dal basso il portafiltro (21) nel gruppo erogazione (4).
- **14** Ruotare il portafiltro pressurizzato da sinistra verso destra fino al suo bloccaggio. Lasciare la presa dal manico del portafiltro pressurizzato, il manico ruota leggermente verso sinistra. Questo movimento garantisce il perfetto funzionamento del portafiltro.
- **16** Prelevare **1 o 2 tazzine preriscaldate** e posizionarle sotto al portafiltro pressurizzato; verificare che siano correttamente sistemate sotto ai fori di uscita caffè.
- **17** Premere il tasto (13) "☺".
- **18** Raggiunta la quantità di caffè desiderata, premere nuovamente il tasto (13) "☺" per fermare l'erogazione

del caffè. Al termine dell'erogazione attendere qualche secondo; prelevare le tazzine con il caffè.

- **19** Al termine dell'erogazione caffè attendere la fine del lampeggio del led caffè (14) "☺" poi estrarre il portafiltro pressurizzato ruotandolo da destra verso sinistra e vuotarlo dei fondi residui

i **Nota: nel portafiltro pressurizzato rimane una piccola quantità di acqua; questo è normale ed è dovuto alle caratteristiche del portafiltro.**

i **Nota importante: Il filtro (23) deve essere mantenuto pulito per garantire un perfetto risultato. Lavare giornalmente a fine utilizzo.**

7.3 Con caffè in cialde

- **9** Togliere il filtro per caffè macinato (23) dal portafiltro pressurizzato (21).
- **10** Inserire, nel portafiltro pressurizzato (21), l'adattatore per cialde (24), con la parte bombata rivolta verso il basso.
- **11** Dopo, inserire il filtro per cialde (25) nel portafiltro pressurizzato (21).
- **12** Inserire la cialda nel portafiltro; assicurarsi che la carta della cialda non fuoriesca dal portafiltro.
- **13** Inserire dal basso il portafiltro pressurizzato nel gruppo erogazione (4).
- **14** Ruotare il portafiltro pressurizzato da sinistra verso destra fino al suo bloccaggio. Lasciare la presa dal manico del portafiltro pressurizzato, il manico ruota leggermente verso sinistra. Questo movimento garantisce il perfetto funzionamento del portafiltro.
- **15** Prelevare **1 tazzina** preriscaldata e posizionarla sotto al portafiltro; verificare che sia correttamente sistemata sotto ai fori d'uscita caffè.
- **17** Premere il tasto (13) "☺".
- Raggiunta la quantità di caffè desiderata, premere nuovamente il tasto (13) "☺" per fermare l'erogazione del caffè. Al termine dell'erogazione attendere qualche secondo; prelevare la tazzina con il caffè.
- **19** Al termine dell'erogazione caffè attendere la fine del lampeggio del led caffè (14) "☺" poi estrarre il portafiltro pressurizzato ruotandolo da destra verso sinistra e smaltire la cialda utilizzata.

i **Nota importante: Il filtro (25) e l'adattatore (24) devono essere mantenuti puliti per garantire un perfetto risultato. Lavare giornalmente a fine utilizzo.**

■ 8 Scelta del tipo di caffè - Consigli ■

In linea di massima si possono utilizzare tutti i tipi di caffè esistenti in commercio. Tuttavia, il caffè è un prodotto naturale ed il suo gusto cambia in funzione dell'origine e della miscela; pertanto si consiglia di provare diversi tipi di caffè al fine di trovare la miscela più adatta al vostro gusto personale.

Per migliori risultati si consiglia comunque di utilizzare miscele espressamente preparate per macchine espresso. Il caffè dovrebbe sempre fuoriuscire regolarmente dal portafiltro pressurizzato senza gocciolare. La velocità di fuoriuscita del caffè può essere modificata cambiando leggermente la dose del caffè nel filtro e/o utilizzando caffè con un grado di macinatura differente. Per un miglior risultato in tazza e per facilità di pulizia e preparazione, Gaggia consiglia l'utilizzo di caffè in cialde monodose contrassegnate dal marchio ESE.



! PRIMA DI ESEGUIRE QUALSIASI OPERAZIONE RELATIVA ALL'EROGAZIONE DEL VAPORE O DELL'ACQUA CALDA VERIFICARE CHE IL TUBO VAPORE (PANNARELLO) SIA ORIENTATO SOPRA LA VASCA RECUPERO ACQUA.

■ 9 Acqua calda ■

! Pericolo di scottature! All'inizio dell'erogazione possono verificarsi brevi spruzzi di acqua calda. Il tubo d'erogazione può raggiungere temperature elevate: evitare di toccarlo direttamente con le mani.

- **13** Inserire dal basso il portafiltro pressurizzato nel gruppo erogazione (4).
- **14** Ruotare il portafiltro pressurizzato da sinistra verso destra fino al suo bloccaggio. Lasciare la presa dal manico del portafiltro pressurizzato, il manico ruota leggermente verso sinistra. Questo movimento garantisce il perfetto funzionamento del portafiltro.
- Premere il tasto ON/OFF (11) e il Led (12) "☺" si accende; il Led (16) "☺" si accende e il Led (14) "☺" inizia a lampeggiare. Attendere che il Led (14) "☺" si accenda in modo fisso.
- **5** Sistemare un contenitore o un bicchiere da tè sotto al tubo vapore (pannarello).
- Aprire il pomello (3) in senso orario, il led 14 "☺" si spegne.
- **6** Quando è stata prelevata la quantità desiderata di acqua calda, chiudere il pomello (3) ruotandolo in senso antiorario.

- Prelevare il contenitore con l'acqua calda.

i **Nota:** Se durante la fase di riscaldamento viene erroneamente aperto il pomello vapore il led (20) "△" lampeggia. Chiudere la manopola e attendere il pronto macchina.

i Durante questa operazione è assolutamente normale che la pompa si disattivi automaticamente lampeggiando il led (20) "△". Richiudere la manopola. Attendere che il led (14) "☺" si accenda in modo fisso prima di riaprire la manopola.

■ 10 Vapore / Cappuccino

! **Pericolo di scottature!** All'inizio dell'erogazione possono verificarsi brevi spruzzi di acqua calda. Il tubo d'erogazione può raggiungere temperature elevate: evitare di toccarlo direttamente con le mani.

- **13** Inserire dal basso il portafiltro pressurizzato nel gruppo erogazione (4).
- **14** Ruotare il portafiltro pressurizzato da sinistra verso destra fino al suo bloccaggio. Lasciare la presa dal manico del portafiltro pressurizzato, il manico ruota leggermente verso sinistra. Questo movimento garantisce il perfetto funzionamento del portafiltro.
- Premere il tasto ON/OFF (11) e il Led (12) "○ I" si accende; il Led (16) "☺" si accende e il Led (14) "☺" inizia a lampeggiare. Attendere che il Led (14) "☺" si accenda in modo fisso.
- **21** Premere il tasto (17) "☺"; si spegne il Led (14) "☺" e comincia a lampeggiare il Led (18) "☺".

i **Nota:** se durante la fase di riscaldamento viene erroneamente aperto il pomello vapore il (20) "△" lampeggia. Chiudere la manopola e attendere il pronto macchina.

- Attendere che il Led (18) "☺" si accenda in modo fisso; a questo punto la macchina è pronta per l'erogazione del vapore.
- **22** Inserire un contenitore sotto al tubo vapore.
- Aprire il pomello (3) per qualche istante, in modo da far uscire l'acqua residua dal tubo vapore (pannarello); in breve tempo comincerà ad uscire solo vapore.
- **23** Chiudere il pomello (3) e togliere il contenitore.
- Riempire con latte freddo 1/3 del contenitore che si desidera utilizzare per preparare il cappuccino.

i **Per garantire un miglior risultato utilizzare latte freddo.**

- **24** Immergere il tubo vapore nel latte e aprire il pomello (3) ruotandolo in senso orario; la pompa viene attivata automaticamente. Far ruotare lentamente il recipiente contenente il latte, dal basso verso l'alto per rendere uniforme il riscaldamento.
- **25** Al termine, chiudere il pomello (3) ruotandolo in senso antiorario; prelevare la tazza con il latte montato.
- Pulire, dopo questa operazione, il tubo vapore con un panno umido.

i **Lo stesso sistema può essere utilizzato per il riscaldamento di altre bevande.**

- Quando si vuole terminare con l'utilizzo del vapore, premere il tasto (17) "☺"; i Led (14) "☺", (18) "☺" e (20) "△" lampeggiano contemporaneamente. Questo indica che la macchina ha una temperatura troppo alta per erogare caffè.

10.1 Raffreddamento della macchina

Per abbassare la temperatura agire come segue:

- **5** Sistemare un contenitore o un bicchiere da tè sotto al tubo vapore (pannarello).
- Aprire il pomello (3) ruotandolo in senso orario.
- Quando la macchina ha raggiunto la temperatura corretta la pompa si spegne automaticamente e lampeggia il led (20) "△".
- **6** Chiudere il pomello (3) ruotandolo in senso antiorario e togliere il contenitore.
- Prima di erogare caffè si deve verificare che la macchina sia pronta. La macchina è pronta quando il led (14) "☺" si accende in modo fisso.

■ 11 Pulizia

La manutenzione e la pulizia possono essere effettuate soltanto quando la macchina è fredda e scollegata dalla rete elettrica.

- Non immergere la macchina nell'acqua e non inserire i componenti nella lavastoviglie.
- Non utilizzare alcol etilico, solventi e/o agenti chimici aggressivi.
- Si consiglia di pulire quotidianamente il serbatoio dell'acqua e di riempirlo con acqua fresca.
- **30** Ogni settimana pulire l'anello caldaia a macchina spenta, fredda e scollegata con un panno umido.

- **26 28** Giornalmente, dopo aver riscaldato il latte, smontare la parte esterna del pannarello e lavarla con acqua potabile fresca.
- **26 27 28** Settimanalmente si deve pulire il tubo vapore. Per eseguire questa operazione, si deve:
 - rimuovere la parte esterna del pannarello (per la regolare pulizia);
 - sfilare la parte superiore del pannarello dal tubo vapore;
 - lavare la parte superiore del pannarello con acqua fresca potabile;
 - lavare il tubo vapore con un panno umido e rimuovere eventuali residui di latte;
 - riposizionare la parte superiore nel tubo vapore (assicurarsi che sia completamente inserita).
- **29** Dopo la pulizia rimontare la parte esterna del pannarello assicurandosi che sia inserita fino a battuta. Assicurarsi che la parte in plastica sia correttamente inserita nella parte in metallo.
- **31** Giornalmente vuotare e lavare la vasca raccogli gocce.
- Per la pulizia dell'apparecchio utilizzare un panno morbido inumidito d'acqua.
- **20** Per la pulizia del portafiltro pressurizzato procedere come segue:
 - **9** estrarre il filtro, lavarlo con cura con acqua calda.
 - estrarre l'adattatore (se presente), lavarlo con cura con acqua calda.
 - lavare l'interno del portafiltro pressurizzato.
- Non asciugare la macchina e/o i suoi componenti utilizzando un forno a microonde e/o un forno convenzionale.

i **Nota: non lavare il portafiltro pressurizzato nella lavastoviglie.**

■ 12 Decalcificazione

Il calcare è naturalmente presente nell'acqua che viene utilizzata per il funzionamento della macchina. Questo deve essere rimosso regolarmente perchè può intasare il circuito dell'acqua e del caffè del vostro apparecchio. Per la vostra macchina Gaggia questo è un processo facile. La decalcificazione è consigliata quando si accende Led (19) "☉".

La decalcificazione è obbligatoria quando lampeggia il Led (19) "☉".

i **Eseguire questa operazione prima che il vostro apparecchio smetta di funzionare perchè in questo caso la riparazione non è coperta da garanzia.**

i **Usare il prodotto decalcificante Gaggia (Fig.B). E' stato formulato specificatamente per mantenere al meglio la performance e la funzionalità della macchina per tutta la sua vita, nonchè per evitare, se correttamente usato, ogni alterazione del prodotto erogato. Prima d'iniziare il ciclo di decalcificazione assicurarsi che: SIA STATO RIMOSSO IL FILTRO ACQUA se utilizzato.**

! **Non bere la soluzione decalcificante e i prodotti erogati fino al completamento del ciclo. Non utilizzare in nessun caso l'aceto come decalcificante.**

- 13 14** Inserire dal basso il portafiltro (21) nel gruppo erogazione (4). Ruotare il portafiltro pressurizzato da sinistra verso destra fino al suo bloccaggio. Lasciare la presa dal manico del portafiltro pressurizzato, il manico ruota leggermente verso sinistra. Questo movimento garantisce il perfetto funzionamento del portafiltro.
- 1** Rimuovere e svuotare il serbatoio dell'acqua.
- 2** Versare **METÀ** del contenuto della bottiglia di decalcificante concentrato Gaggia nel serbatoio dell'acqua dell'apparecchio e riempire con acqua fresca potabile fino al livello MAX.
- 4** Accendere la macchina premendo il tasto ON/OFF (11) e il Led (12) "☉" si accende.
 - 5** Prelevare (come descritto nel capitolo 9 del manuale), dal tubo vapore (pannarello), 2 tazze (circa 150 ml. ciascuna) di acqua; dopodichè spegnere la macchina premendo il tasto ON/OFF (11) e il Led (12) "☉" si spegne.
- Lasciare agire il decalcificante circa 15-20 minuti con la macchina spenta.
- Accendere la macchina premendo il tasto ON/OFF (11) "☉" !".
 - 5** Prelevare (come descritto nel capitolo 9 del manuale) dal tubo vapore (pannarello) 2 tazze (circa 150 ml ciascuna) di acqua. Successivamente spegnere la macchina premendo il tasto ON/OFF (11) "☉" e lasciarla spenta per 3 minuti.
- Ripetere le operazioni descritte al **punto 6** fino al completo svuotamento del serbatoio dell'acqua.

i **Durante questa operazione è assolutamente normale che la pompa si disattivi automaticamente lampeggiando il led (20) "☐". Richiudere la manopola. Attendere che il led (14) "☪" si accenda in modo fisso prima di riaprire la manopola".**

- 2** Risciacquare il serbatoio acqua con acqua fresca potabile e riempirlo completamente.
- Inserire un contenitore sotto al portafiltro.

- 10** Accendere la macchina premendo il tasto ON/OFF (11) "O I"; premere il tasto (13) "☺" e tramite il portafiltro, prelevare l'intero contenuto del serbatoio. Per fermare l'erogazione premere nuovamente il tasto (13) "☺".
- 11** **2** Riempire nuovamente il serbatoio acqua con acqua fresca.
- 5** Posizionare un contenitore capiente (circa 1 litro) sotto al tubo vapore (pannarello).
Aprire il rubinetto di erogazione dell'acqua (3) ruotandolo in senso orario e prelevare l'intero contenuto del serbatoio acqua tramite il tubo vapore (pannarello).
- 12** **6** Dopo aver finito il prelievo di acqua, per fermare l'erogazione chiudere il rubinetto erogazione acqua (3) ruotando in senso antiorario.
- 13** Ripetere un'altra volta le operazioni dal **punto (8)** per un totale di 4 serbatoi.
- 14** **19** Rimuovere il portafiltro dal gruppo ruotandolo da destra verso sinistra e sciacquarlo con acqua fresca potabile.

Il ciclo di decalcificazione è così concluso.

Al termine di tale operazione tener premuto per 3 secondi i tasti erogazione caffè e vapore, in questo modo il led decalcificazione si spegne.

- 2** Riempire nuovamente il serbatoio con acqua fresca. Se necessario effettuare il caricamento del circuito come descritto nel par. 4.6.

i La soluzione decalcificante deve essere smaltita secondo quanto previsto dal costruttore e/o dalle norme vigenti nel Paese d'utilizzo.

■ 13 Filtro "Intenza+" (opzionale)

Il filtro acqua "INTENZA+" può migliorare la qualità dell'acqua. L'utilizzo del filtro "INTENZA+" limiterà la formazione di calcare e garantirà un aroma più intenso al vostro espresso. Quindi, per gustare al meglio il vostro espresso, si consiglia d'installare il filtro acqua "INTENZA+", che può essere acquistato presso il vostro rivenditore di fiducia, on-line nel negozio Philips all'indirizzo <http://shop.philips.com> o presso i centri di assistenza autorizzati.

- **34** Rimuovere il filtrino bianco presente nel serbatoio, conservarlo in luogo asciutto protetto dalla polvere.
- **32** Togliere il filtro acqua "INTENZA+" dalla confezione. Impostare il filtro in base alla durezza dell'acqua.
- **33** Immergere il filtro acqua "INTENZA+" in posizione verticale (con l'apertura verso l'alto) in acqua fredda e premere delicatamente i lati per far uscire le bolle d'aria.



- **35** Inserire il filtro nel serbatoio vuoto. Premere fino al punto d'arresto.
- Riempire il serbatoio dell'acqua con acqua fresca potabile e reinserirlo nella macchina.

Per attivare il filtro "Intenza+" procedere come segue:

- **4** Premere il tasto ON/OFF (11) e il Led (12) "O I" si accende; il Led (16) "☺" si accende e il Led (14) "☺" inizia a lampeggiare. Attendere che il Led (14) "☺" si accenda in modo fisso.
- **5** Sistemare un contenitore o un bicchiere da tè sotto al tubo vapore (pannarello).
- Aprire il pomello (3) ruotandolo in senso orario.
- **6** Quando è stato prelevato circa 1 litro di acqua calda, chiudere il pomello (3) ruotandolo in senso antiorario.
- Svuotare il contenitore con l'acqua calda.

i Durante questa operazione è assolutamente normale che la pompa si disattivi automaticamente lampeggiando il led (16). Richiudere la manopola. Attendere che il led (14) si accenda in modo fisso prima di riaprire la manopola.

A questo punto il filtro è attivato e la macchina è pronta per l'utilizzo.

Guasto	Cause possibili	Rimedio
La macchina non si accende.	Macchina non collegata alla rete elettrica.	Collegare la macchina alla rete elettrica.
La pompa è molto rumorosa.	Manca acqua nel serbatoio.	Rabboccare con acqua ed eseguire il caricamento del circuito (Par 4.6).
I Led (14) "  ", (18) "  " e (20) "  " lampeggiano contemporaneamente	Primo avvio macchina oppure la macchina è in sovratemperatura	Assicurarsi che il serbatoio sia pieno ed inserito fino a battuta e abbassare la temperatura come descritto nel paragrafo 10.1.
Il caffè é troppo freddo.	Portafiltro non inserito per il preriscaldamento (cap. 7).	Preriscaldare il portafiltro.
	Tazzine fredde.	Preriscaldare le tazzine con acqua calda.
Non si forma la schiuma del latte.	Latte non adatto: latte in polvere, latte magro.	Utilizzare latte intero.
Non si riesce a preparare un cappuccino.	Pannarello sporco.	Pulire il pannarello come descritto nel Cap.11.
	Manca acqua nel serbatoio.	Rabboccare con acqua ed eseguire il caricamento del circuito (Par. 4.6).
Il caffè sgorga troppo velocemente, non si forma la crema.	Troppo poco caffè nel portafiltro.	Aggiungere il caffè (cap. 7).
	Macinatura troppo grossa.	Usare una miscela diversa (cap.8).
	Caffè vecchio o non adatto.	Usare una miscela diversa (cap.8).
	Cialda vecchia o non adatta.	Cambiare la cialda utilizzata.
	Manca un componente nel portafiltro.	Verificare che tutti i componenti siano presenti e correttamente montati.
Il caffè non sgorga o sgorga solo a gocce.	Mancanza di acqua.	Rabboccare con acqua ed eseguire il caricamento del circuito (Par 4.6).
	Macinatura troppo fine.	Usare una miscela diversa (cap.8).
	Caffè premuto nel portafiltro.	Smuovere il caffè macinato.
	Troppo caffè nel portafiltro.	Ridurre la quantità di caffè nel portafiltro.
	Macchina calcificata.	Decalcificare la macchina (cap.12).
	Filtro nel portafiltro otturato.	Spegnerla macchina ed attendere che si raffreddi (circa 1 ora). Successivamente rimuovere e lavare bene il portafiltro. Se il problema si presenta nuovamente contattare il centro assistenza.
	Cialda non adatta.	Cambiare il tipo di cialda.

Guasto	Cause possibili	Rimedio
Il caffè sgorga dai bordi.	Portafiltro inserito male nel gruppo erogazione caffè.	Inserire correttamente il portafiltro (cap.7).
	Bordo superiore del portafiltro sporco.	Pulire il bordo del portafiltro.
	Cialda inserita in modo errato.	Inserire correttamente la cialda facendo in modo che non esca dal portafiltro.
	Troppo caffè nel portafiltro.	Ridurre la quantità di caffè utilizzando il misurino.
Led (20) "▲" acceso.	Pomello acqua (3) aperto.	Chiudere pomello (3).
Led (19) "●" acceso.	Eeguire decalcificazione.	Consultare il capitolo (12).
La pompa si spegne durante l'erogazione di acqua o di vapore e si accende il led (20) "▲".	Time out di sicurezza.	Chiudere pomello acqua.

Per i guasti non contemplati dalla suddetta tabella o in caso che i rimedi suggeriti non li risolvano, rivolgersi ad un centro assistenza.

IMPORTANT SAFETY INFORMATION

This machine is equipped with safety features. Nevertheless, read and follow the safety instructions carefully and only use the machine as described in these instructions, to avoid accidental injury or damage due to improper use of the machine. Keep this safety booklet for future reference.

Warning

General

- Check if the voltage indicated on the machine corresponds to the local mains voltage before you connect the appliance.
- Connect the machine to an earthed wall socket.
- Do not let the power cord hang over the edge of a table or worktop and do not let it touch hot surfaces.
- To avoid the danger of electric shock, never immerse the machine, mains plug or power cord in water or any other liquid.
- Do not pour liquids on the power cord connector.
- To avoid the danger of burns, keep body parts away from hot water jets produced by the machine.
- Do not touch hot surfaces. Use handles and knobs.
- Switch off the machine with the main switch located on the back (if present) and remove the mains plug from the wall socket:
 - If a malfunction occurs.
 - If you are not going to use the appliance for a long time.
 - Before you clean the machine.
- Pull at the plug, not at the power cord.
- Do not touch the mains plug with wet hands.
- Do not use the machine if the mains plug, the power cord or the machine itself is damaged.
- Do not make any modifications to the machine or its power cord.
- Only have repairs carried out by a service center authorized by Gaggia to avoid a hazard.
- The machine should not be used by children younger than 8 years old.
- This machine can be used by children aged from 8 years and above and by per-

- sons with reduced physical, sensory or mental capabilities or lack of experience and knowledge if they have been given supervision or instruction concerning use of the machine in a safe way and if they understand the hazards involved.
- Cleaning and user maintenance shall not be made by children unless they are older than 8 and supervised.
 - Keep the machine and its cord out of the reach of children aged less than 8 years.
 - Children should be supervised to ensure that they do not play with the machine.
 - Be carefull when you dispense hot water. Dispensing may be preceded by small jets of hot water. Wait until the end of the dispensing cycle before you remove the hot water dispensing spout.

Caution

General

- This machine is intended for normal household use only. It is not intended for use in environments such as staff kitchens of shops, offices, farms or other work environments.
- Always put the machine on a flat and stable surface. Keep it in upright position, also during transport.
- Do not place the machine on a hotplate or directly next to a hot oven, heater or similar source of heat.
- Only put ground coffee in the pressurized filter holder. Putting coffee beans, instant coffee, unroasted coffee beans or any other substance in the pressurized filter holder may cause damage to the machine. In this case repair is not covered by warranty.
- Let the machine cool down before you insert or remove any parts. The heating surfaces may retain residual heat after use.
- Never fill the water tank with warm, hot or sparkling water, as this may cause damage to the water tank and the machine.
- Never use souring pads, abrasive cleaning agents or aggressive liquids such as petrol or acetone to clean the machine. Simply use a soft cloth dampened with water.

- Descale your machine regularly. Not doing this will make your appliance stop working properly. In this case repair is not covered by your warranty.
- Do not keep the machine at temperatures below 0°C/32°F. Water left in the heating system may freeze and cause damage.
- Do not leave water in the water tank when you are not going to use the machine for a long period of time. The water can become contaminated. Use fresh water every time you use the machine.
- Never use any accessories or parts from other manufacturers or that Gaggia does not specifically recommend. If you use such accessories or parts, your warranty becomes invalid.
- Regular cleaning and maintenance prolongs the lifetime of your machine and ensures optimum quality and taste of your coffee.
- The machine is exposed continuously to moisture, coffee and scale. Therefore it is very important to regularly clean and maintain the machine as described in the user manual. If you do not perform these cleaning and maintenance procedures, your machine eventually may stop working. In this case repair is not covered by warranty.
- Do not clean the pressurized filter holder in the dishwasher and do not use washing-up liquid or a cleaning agent to clean it. This may cause the pressurized filter holder to malfunction and may have a negative effect on the coffee taste.
- Do not dry the brew group with a cloth to prevent fibers from collecting inside the brew group.
- Never drink the solution dispensed during the descaling process.
- Do not remove the pressurized filter holder while brewing coffee. Hot water drips may spill out during the warm-up phase of the brew group.
- The machine shall not be placed in a cabinet when in use.

Machines with classic milk frother

Warning

- To avoid the danger of burns, be aware that dispensing may be preceded by small jets of hot water.
- Never touch the classic milk frother with bare hands, as it may become very hot. Use the appropriate protective handle only.

Caution

- After frothing milk, quickly clean the classic milk frother by dispensing a small quantity of hot water into a container. Then remove the external part of the classic milk frother and wash it with lukewarm water.

Machines with automatic milk frother

Warning

- To avoid the danger of burns, be aware that dispensing steam or hot water may be preceded by small jets of hot water. Never touch the hot water/steam dispensing spout with bare hands, as it may become very hot. Use the appropriate protective handle only.
- Never drink the solution dispensed during the monthly cleaning procedure of the automatic milk frother.

Caution

- For hygienic reasons, make sure that the outer surface of the hot water/steam dispensing spout is clean.
- After frothing milk, quickly clean the automatic milk frother by dispensing a small quantity of hot water. Follow the cleaning instructions in the user manual.
- Be careful, the hot water/steam dispensing spout could be hot if the machine has recently been used.
- Do not push the rubber fitting too far on the hot water/steam dispensing spout when you insert it. In this case, the automatic milk frother would not work correctly as it would not be able to suck up milk.

Electromagnetic fields (EMF)

This machine complies with all applicable standards and regulations regarding exposure to electromagnetic fields.

Recycling



- This symbol means that this product shall not be disposed of with normal household waste (2012/19/EU).
- Follow your country's rules for the separate collection of electrical and electronic products. Correct disposal helps prevent negative consequences for the environment and human health.

Warranty and support

For support, contact your local dealer or an authorised service center. Contact details are included in the warranty booklet supplied separately or visit www.gaggia.com/n-m-co/espresso/world-wide or www.gaggia.it/n-m-co/espresso/contact.

**DEAR CUSTOMER,
THIS FILTER HOLDER USES AN EXCLUSIVE PATENTED TECHNOLOGY FROM PHILIPS
SAECO, INTENDED TO DELIVER A CAFÈ QUALITY ESPRESSO IN YOUR CUP, BUT NOT
NECESSARILY REQUIRING THE EXPERIENCE AND SKILLS OF A PROFESSIONAL BA-
RISTA.**

**COFFEE CREAM, SCENTS AND FLAVOURS ARE ENHANCED BY MAINTAINING A
GIVEN PRESSURE INSIDE THE FILTER HOLDER DURING THE BREWING PROCESS.
THIS PRESSURE SHOULD BE RELEASED AUTOMATICALLY AFTER BREWING, BUT
TO AVOID ANY PROBLEM, YOU SHOULD:**

- **NEVER REMOVE THE FILTER HOLDER AFTER BREWING WHILE THE GREEN
BREWING LIGHT IS STILL FLASHING**
- **IN THE EXCEPTIONAL CASE YOU DON'T SEE ANY BEVERAGE COMING FROM
THE FILTER HOLDER, BEFORE REMOVING IT, SWITCH OFF THE MACHINE, READ
THE "TROUBLESHOOTING" TABLE AND FOLLOW THE INSTRUCTIONS. IF NO
DESCRIPTION OR SOLUTION APPLIES, WAIT ONE HOUR WITH THE MACHINE
SWITCHED OFF BEFORE REMOVING THE FILTER HOLDER.**

■1 General Information

The coffee machine is suitable for preparing 1 or 2 cups of espresso coffee and is provided with a swivel steam and hot water wand. The controls on the front side of the machine are labelled with easy-to-read symbols.

The machine has been designed for domestic use and is not suitable for professional, continuous use.



Warning. No liability is held for damage caused by:

- **Incorrect use not in accordance with the intended purposes;**
- **Repairs not carried out in authorised service centres;**
- **Tampering with the power cord;**
- **Tampering with any part of the machine;**
- **Use of non-original spare parts and accessories;**
- **Failure to descale the machine and storage at temperatures below 0 °C.**

In these cases, the warranty is void.

1.1 To Simplify Manual Reading



The warning triangle indicates all important instructions for the user's safety. Carefully follow these instructions to avoid serious injury!

References to illustrations, parts of the appliance or controls, etc. are indicated by numbers or letters. Whenever possible, refer to the illustration.



This symbol is used to highlight information that is particularly important to ensure optimal use of the machine.

The illustrations corresponding to the text can be found on the first pages of the manual. Please refer to these pages while reading the operating instructions.

1.2 How to Use these Operating Instructions

Keep these operating instructions in a safe place and make them available to anyone who may use the coffee machine.

For further information or in case of problems, please refer to an authorised service centre.

■2 Technical Specifications

The manufacturer reserves the right to make changes to the technical specifications of the product.

Nominal Voltage - Power Rating - Power Supply	See label on the appliance
Housing Material	Plastic model R18525, Type SIN 042 GM R18523, Type SIN 042 GB
Size (w x h x d) (mm)	210 x 300 x 280
Weight	R18525, Type SIN 042 GM = 5 kg R18523, Type SIN 042 GB = 4.8 kg
Power Cord Length	1.3 m
Control Panel	Front side
Filter Holder	Pressurized type
Pannarello	Special for cappuccinos
Water Tank	1.25 litres - Removable type
Pump Pressure	15 bar
Boiler	Stainless steel
Safety Devices	Thermal fuse

■ 3 Key to Machine Parts (Page 2) ■■■■■

- 1 Control panel
- 2 Cup holder surface
- 3 Hot water/steam knob
- 4 Coffee brew unit
- 5 Water tank
- 6 Water recovery tray
- 7 Cup holder grill
- 8 Steam wand (Pannarello)
- 9 Power cord socket
- 10 Water temperature thermometer (RI8525, Type SIN042 GM only)
- 11 ON/OFF button
- 12 "Machine on" light
- 13 "Coffee brew" button
- 14 "Temperature" light
- 15 "Rinsing" button
- 16 "Rinsing" light
- 17 "Steam" button
- 18 "Steam" light
- 19 "Descaling" light
- 20 "Alarm" light
- 21 Carezza Deluxe pressurized filter holder (RI8525, Type SIN042 GM only)
- 22 Ground coffee measuring scoop
- 23 Ground coffee filter (single piece for 1 or 2 coffee(s))
- 24 Coffee pod filter adapter
- 25 Coffee pod filter
- 26 Power cord
- 27 "Intenza+" water filter (Optional)
- 28 Carezza Style pressurized filter holder (RI8523, Type SIN042 GB only)

■ 4 Installation ■■■■■

For your own and other people safety, carefully follow instructions in chapter "Important Safety Information".

4.1 Packaging

The original packaging has been designed and manufactured to protect the machine during transport. We recommend keeping the packaging material for possible future transport.

4.2 Installation Precautions



Do not move the machine by grabbing the cup protection grilles.

Before installing the machine, read the following safety precautions carefully:

- Place the machine in a safe place.
- Make sure children cannot play with the machine.

- Do not place the machine on hot surfaces or near open flames.

The coffee machine is now ready to be connected to the electric network.

i **Note: we recommend washing the components before using them for the first time and/or after they have not been used for a certain period of time.**

4.3 Water tank

- **1** Remove the water tank (5).
- **2** Rinse it and fill it with fresh drinking water, making sure that the (MAX) level indicated in the tank is not exceeded.



Fill the tank only with fresh, non-sparkling, drinking water. Hot water or any other liquid may damage the tank. Do not operate the machine when the water level in the tank is below the MIN threshold. Make sure there is enough water in the water tank.

- Insert the water tank back into its seat in the coffee machine and make sure that it locks into place - its profile should adhere to that of the coffee machine.

i **Note: the water level can be checked looking through the window on the front side of the tank.**

4.4 Machine Connection



Electric power may be very dangerous! It is therefore necessary to strictly follow the safety regulations. Do not use faulty power cords. Faulty cords and plugs must be replaced immediately by Authorised Service Centres.

The voltage of the appliance has been pre-set by the manufacturer. Check that the voltage matches the indication on the data plate at the bottom of the appliance.

- **3A** Insert the plug into the socket on the back of the machine.
- **3B** Insert the other end of the plug into a wall socket with suitable power voltage.

4.5 First Use

At first start-up, the coffee machine circuit must be primed.

- **4** Press the ON/OFF button (11); the "o" light (12) turns on and the "☺" (14), "△" (20) and "☺" (18) lights blink, prompting the user to prime the circuit.

- 5** Place a container under the steam wand (Pannarello).

Open the "hot water/steam" knob (3) by turning it clockwise. The pump is activated automatically. Wait until a steady jet of water flows out of the steam wand (Pannarello).

- 6** Close the "hot water/steam" knob (3) by turning it counter-clockwise. Remove the container.

The machine begins the warm-up phase only after the water circuit has been correctly primed.

i **Note: if the knob is left open, the pump is automatically disengaged after a few seconds and the "△" light (20) starts blinking.**

4.6 Circuit Priming

When the water tank is empty, the machine circuit must be primed again.

i **Note: if the machine has been operating without water for a lot of time and the "☺" (14), "△" (20) and "☺" (18) lights are blinking, please refer to the "Troubleshooting" table.**

- **5** Place a container under the steam wand (Pannarello).
- Open the "hot water/steam" knob (3) by turning it clockwise. The pump is activated automatically.
- Wait until a steady jet of water flows out of the steam wand (Pannarello).
- **6** Close the "hot water/steam" knob (3) by turning it counter-clockwise. Remove the container.

i **Note: if the steam knob is opened by mistake during the warm-up phase, the "△" light (20) starts blinking. Close the knob and wait until the machine is ready.**

4.7 Using the Machine for the First Time or After a Period of Inactivity

This simple operation ensures an optimum brewing and must be performed:

- at first start-up;
- when the machine remains inactive for a long time (more than 2 weeks).

i **Dispensed water must be emptied into an adequate drain. It is not suitable for food use. If the container fills up during the cycle, stop dispensing water and empty the container before resuming the operation.**

- A 2** Rinse the water tank and refill it with fresh drinking water. Insert the water tank back into its seat in the coffee machine and make sure that it locks into place - its profile should adhere to that of the coffee machine.

- B** Turn on the machine by pressing the (11) button. Wait until the "☺" light (14) turns on steady.

- C 5** Place a container under the steam wand (Pannarello). Open the knob (3) by turning it clockwise. The pump is activated automatically.

- D** Dispense the whole water tank content from the steam/hot water wand (Pannarello); to stop the dispensing process, close the knob (3) by turning it counter-clockwise.

i **During this operation the pump is automatically disengaged and the "△" light (20) is blinking: this is a normal behaviour of the machine. Close the knob. Wait until the "☺" light (14) is steady on before opening the knob again.**

- E 2** Fill the water tank with fresh drinking water. Insert the water tank back into its seat in the coffee machine and make sure that it locks into place - its profile should adhere to that of the coffee machine.

- F 13 14** Insert the filter holder (21) into the brew unit (4) from the bottom. Turn the pressurized filter holder from left to right until it locks into place. Release the pressurized filter holder grip. The handle will turn slightly to the left. This movement guarantees optimum filter holder performance.

- G 15** Place a suitable container under the filter holder.

- H 17** Press the "☺" button and dispense a cup of hot water.

At the end of the process, stop the operation by pressing the "☺" button.

- I** Repeat the operations described in **step (H)** until the water tank is completely empty.

- L 2** Refill the water tank with fresh drinking water.

- M 19** Remove the filter holder from the unit by turning it from right to left and rinse it with fresh drinking water.

Now the machine is ready. Please see related chapters for operating details on how to brew coffee and dispense steam.

5 Rinsing

i **Note: make sure the filter holder is inserted to ensure a proper warm-up of the machine.**

The machine is set so as to automatically rinse the coffee circuit with fresh water every time it is turned on. This is conceived to ensure the correct machine warm-up and an optimum coffee aroma.

i Place a container under the dispensing spout.

On newly purchased machines this function is active (the "☕" light (16) is on) and is performed at the end of the warm-up phase, when the "☕" light (14) turns on steady.

i **Note: should no water pour from the filter holder, perform a manual rinse as described in sect. 7.1.**

The rinsing procedure may:

- A be stopped by pressing the "☕" (15) or (13) button.
- B be deactivated by pressing the "☕" button (15) while the "☕" light (14) is blinking or steady on; in this case the "☕" light (16) turns off.

i **Note: if the rinsing procedure is deactivated, it can be reactivated only by pressing the "☕" button.**

■ 6 Energy Saving

The machine is designed for energy saving.

After 9 minutes of inactivity, the machine turns off in order to save energy and respect nature.

Press the ON/OFF "O" button (11) to operate the machine.

■ 7 Coffee Brewing

⚠ Warning! During coffee brewing it is forbidden to remove the pressurized filter holder by manually turning it from right to left. Danger of burns!

- During this operation, the "☕" light (14) is blinking; this is to be considered as a standard and not a faulty operating mode.
- Before using the machine, make sure that there is enough water in the machine tank.

i **Note: if the steam knob is opened by mistake during the warm-up phase, the "⚠" light (20) starts blinking. Close the knob and wait until the machine is ready.**

⚠ If coffee is NOT brewed after pressing the brew button "☕" (13), press the brew button "☕" (13) again and check the "Troubleshooting" table before removing the filter holder.

Ensure the machine is ready before brewing coffee. The machine is ready when the "☕" light (14) is steady on.

7.1 Filter Holder Warm-Up

If the "rinse" function is not activated and/or the filter holder is to be warmed-up manually, do as follows:

- **13** Insert the pressurized filter holder into the brew unit (4) from the bottom.
- **14** Turn the pressurized filter holder from left to right until it locks into place. Release the pressurized filter holder grip. The handle will turn slightly to the left. This movement guarantees optimum filter holder performance.
- **17** Preheat the pressurized filter holder by pressing the (13) button; some water will flow out of the pressurized filter holder (this operation is necessary only for the first coffee).
- After 50 cc of water have been dispensed, press the (13) button again to stop the dispensing procedure.
- **19** Remove the pressurized filter holder by turning it from right to left and then drain the remaining water.

i Place a container under the dispensing spout.

Now you can go on with the coffee brewing procedures described in the following sections.

7.2 Using Ground Coffee

- **7** Insert the filter (23) in the pressurized filter holder (21); at first use, the filter is already on. With the special filter (23) provided there is no need to change the filter to make one or two coffee(s).
- **8** Add 1-1.5 measuring scoop(s) for a single coffee and 2 measuring scoops for a double coffee. Remove any coffee residues from the rim of the pressurized filter holder.

i **Note: do not press the coffee, since the filter holder is provided with an optimized system for original espresso brewing.**

- **13** Insert the filter holder (21) into the brew unit (4) from the bottom.
- **14** Turn the pressurized filter holder from left to right until it locks into place. Release the pressurized filter holder grip. The handle will turn slightly to the left. This movement guarantees optimum filter holder performance.
- **16** Take **1 or 2 preheated cups** and place them under the pressurized filter holder. Make sure that they are placed correctly under the coffee brewing nozzles.
- **17** Press the "☕" button (13).
- **18** When the desired quantity of coffee has been brewed, press the "☕" button (13) again to stop the brewing procedure. Wait for a few seconds after brewing, then remove the cups of coffee.

- **19** After brewing, wait until the "☺" coffee light (14) stops blinking, then remove the pressurized filter holder by turning it from right to left and empty the remaining coffee grounds.

i **Note: a small quantity of water remains in the pressurized filter holder. This has to be considered as absolutely normal and is due to the filter holder characteristics.**

i **Important note: the filter (23) should be kept clean to guarantee perfect results. Clean daily after use.**

7.3 Using Coffee Pods

- **9** Remove the ground coffee filter (23) from the pressurized filter holder (21).
- **10** Insert the pod adapter (24) into the pressurized filter holder (21) ensuring that its convex part faces down.
- **11** Then insert the pod filter (25) into the pressurized filter holder (21).
- **12** Insert the pod into the filter holder; make sure that the paper of the pod does not stick out of the filter holder.
- **13** Insert the pressurized filter holder into the brew unit (4) from the bottom.
- **14** Turn the pressurized filter holder from left to right until it locks into place. Release the pressurized filter holder grip. The handle will turn slightly to the left. This movement guarantees optimum filter holder performance.
- **15** Take **1 preheated cup** and place it under the filter holder. Check that it is placed correctly under the coffee brewing nozzles.
- **17** Press the "☺" button (13).
- When the desired quantity of coffee has been brewed, press the "☺" button (13) again to stop the brewing procedure. Wait for a few seconds after brewing, then remove the cup of coffee.
- **19** After brewing, wait until the "☺" coffee light (14) stops blinking, then remove the pressurized filter holder by turning it from right to left and dispose of the used pod.

i **Important note: the filter (25) and the adapter (24) should be kept clean to guarantee perfect results. Clean daily after use.**

8 Tips for Choosing Coffee

As a general rule, any type of coffee available on the market can be used. However, coffee is a natural product and its flavour changes according to its origin and blend; therefore, it is advisable to try different types of coffee in order to find out the blend that best suits your personal tastes.

For optimal results, we recommend using espresso machine blends. As a rule, coffee should always come out of the pressurized filter holder, without dripping. The coffee brewing speed can be modified by slightly changing the amount of coffee in the filter and/or using a different coffee grind. Gaggia recommends using ESE single-dose coffee pods for a tasty coffee and easier cleaning and preparing.



! BEFORE PERFORMING ANY OPERATIONS RELATED TO HOT WATER/STEAM DISPENSING, MAKE SURE THAT THE STEAM WAND (PANNARELLO) IS DIRECTED OVER THE WATER RECOVERY TRAY.

9 Hot Water

! Danger of scalding! Dispensing may be preceded by small jets of hot water. The steam wand may reach high temperatures: never touch it with bare hands.

- **13** Insert the pressurized filter holder into the brew unit (4) from the bottom.
- **14** Turn the pressurized filter holder from left to right until it locks into place. Release the pressurized filter holder grip. The handle will turn slightly to the left. This movement guarantees optimum filter holder performance.
- Press the ON/OFF button (11): the "o" (12) and "☺" (16) lights turn on while the "☺" light (14) starts blinking. Wait until the "☺" light (14) turns on steady.
- **5** Place a container or a tea glass under the steam wand (Pannarello).
- Open the knob (3) by turning it clockwise: the "☺" light (14) turns off.
- **6** When the desired amount of hot water has been dispensed, close the knob (3) by turning it counter-clockwise.
- Remove the hot water container.

i Note: if the steam knob is opened by mistake during the warm-up phase, the "△" light (20) starts blinking. Close the knob and wait until the machine is ready.

i During this operation the pump is automatically disengaged and the "△" light (20) is blinking: this is a normal behaviour of the machine. Close the knob. Wait until the "☺" light (14) is steady on before opening the knob again.

■ 10 Steam / Cappuccino

! Danger of scalding! Dispensing may be preceded by small jets of hot water. The steam wand may reach high temperatures: never touch it with bare hands.

- **13** Insert the pressurized filter holder into the brew unit (4) from the bottom.
- **14** Turn the pressurized filter holder from left to right until it locks into place. Release the pressurized filter holder grip. The handle will turn slightly to the left. This movement guarantees optimum filter holder performance.
- Press the ON/OFF button (11): the "o" (12) and "☺" (16) lights turn on while the "☺" light (14) starts blinking. Wait until the "☺" light (14) turns on steady.
- **21** Press the "☺" button (17). The "☺" light (14) turns off and the "☺" light (18) starts blinking.

i Note: if the steam knob is opened by mistake during the warm-up phase, the "△" light (20) starts blinking. Close the knob and wait until the machine is ready.

- Wait until the "☺" light (18) is steady on. Now the machine is ready for dispensing steam.
- **22** Place a container under the steam wand.
- Open the knob (3) for a few seconds so that the remaining water can flow out of the steam wand (Pannarello). Within a short time only steam will come out.
- **23** Close the knob (3) and remove the container.
- Fill 1/3 of the container - the one you wish to use to prepare the cappuccino - with cold milk.

i Use cold milk to get a better result.

- **24** Immerse the steam wand in the milk and open the (3) knob by turning it clockwise; the pump is automatically engaged. Rotate the milk container with slow upward movements to obtain uniform warmth.

- **25** Once finished, close the knob (3) by turning it counter-clockwise and remove the cup with frothed milk.
- After this operation, clean the steam wand with a wet cloth.

i The same procedure can be performed to heat other beverages.

- To stop the steam dispensing procedure, press the "☺" button (17). The (14) "☺", (18) "☺" and (20) "△" lights blink fast at the same time. This is to indicate that the machine temperature is too high to brew coffee.

10.1 Machine Cooling

Proceed as follows to lower the temperature:

- **5** Place a container or a tea glass under the steam wand (Pannarello).
- Open the knob (3) by turning it clockwise.
- When the machine reaches the proper temperature, the pump is automatically disengaged and the "△" light (20) is blinking.
- **6** Close the knob (3) by turning it counter-clockwise and remove the container.
- Ensure the machine is ready before brewing coffee. The machine is ready when the "☺" light (14) is steady on.

■ 11 Cleaning

Maintenance and cleaning can only be carried out when the machine is cold and disconnected from the electric network.

- Do not immerse the machine in water or place any of its parts in a dishwasher.
- Do not use spirit, solvents and/or aggressive chemical agents.
- We recommend cleaning the water tank and refilling it with fresh water every day.
- **30** Clean the boiler ring with a wet cloth weekly when the machine is off, cold and disconnected from the mains.
- **26 28** Every day, after heating milk, remove the external part of the Pannarello and wash it with fresh drinking water.
- **26 27 28** Clean the steam wand weekly. In order to do this, perform the following operations:
 - Remove the external part of the Pannarello (for standard cleaning).
 - Remove the upper part of the Pannarello from the steam wand.

- Wash the upper part of the Pannarello with fresh drinking water.
 - Wash the steam wand with a wet cloth and remove any milk residue.
 - Refit the upper part in the steam wand (make sure it is completely inserted).
- 29** After cleaning, reassemble the external part of the Pannarello and make sure it reaches its limit stop. Make also sure that the plastic part is correctly fit in the metal part.
- **31** Empty and wash the drip tray daily.
 - Use a soft, dampened cloth to clean the appliance.
 - **20** Clean the pressurized filter holder as follows:
 - **9** Remove the filter and wash it thoroughly with hot water.
 - Remove the adapter (if fitted), and wash it thoroughly with hot water.
 - Wash the internal part of the pressurized filter holder.
 - Do not dry the machine and/or its parts using a microwave and/or standard oven.

i **Note: do not wash the pressurized filter holder in the dishwasher.**

■ 12 Descaling

Limescale is a natural part of the water used for machine operation. It needs to be removed regularly as it may clog the water and coffee circuit of your appliance.

This is an easy procedure for your Gaggia machine. When the "☉" light (19) turns on, a descaling cycle is recommended.

When the "☉" light (19) starts blinking, descaling is compulsory.

i **This operation needs to be carried out before the appliance stops working properly, as in this case repair is not covered by warranty.**

i **Use the Gaggia descaling product (Fig. B). Its formula has been designed to ensure better machine performance and operation for its whole operating life. If correctly used, it also avoids alterations in the brewed product. Before starting a descaling cycle make sure that: THE WATER FILTER (if used) HAS BEEN REMOVED.**

! **Never drink the descaling solution or any products dispensed until the cycle has been fully carried out. Never use vinegar as a descaling solution.**

- 1** **13 14** Insert the filter holder (21) into the brew unit (4) from the bottom. Turn the pressurized filter holder from left to right until it locks into place. Release the pressurized filter holder grip. The handle will turn slightly to the left. This movement guarantees optimum filter holder performance.
- 2** **1** Remove and empty the water tank.
- 3** **2** Pour **HALF** the content of the Gaggia concentrated descaling solution into the water tank, then fill the tank with fresh drinking water up to the MAX level.
- 4** **4** Turn on the machine by pressing the ON/OFF button (11). The "○" light (12) turns on.
 - 5** Following the instructions provided in chapter 9 of this manual, dispense 2 cups of water (about 150 ml each) from the steam wand (Pannarello) and turn the machine off by pressing the ON/OFF button (11); the "○" light (12) turns off.
- 5** Let the descaling solution take effect for approx. 15-20 minutes with the machine turned off.
- 6** Turn on the machine by pressing the ON/OFF "○" button (11).
 - 5** Following the instructions provided in chapter 9 of this manual, dispense 2 cups of water (about 150 ml each) from the steam wand (Pannarello). Turn off the machine by pressing the ON/OFF "○" button (11) and leave it off for 3 minutes.
- 7** Repeat the operations described in **step 6** until the water tank is completely empty.

i **During this operation the pump is automatically disengaged and the "△" light (20) is blinking: this is a normal behaviour of the machine. Close the knob. Wait until the "☉" light (14) is steady on before opening the knob again.**

- 8** **2** Rinse the water tank with fresh drinking water and fill it up.
- 9** Place a container under the filter holder.
- 10** Turn on the machine by pressing the "○" ON/OFF button (11); press the "☉" button (13) and dispense the whole content of the tank by means of the filter holder. Press the "☉" button (13) again to stop the dispensing process.
- 11** **2** Refill the tank with fresh water.
 - 5** Place a large container (about 1 l capacity) under the steam wand (Pannarello).
Open the water dispensing knob (3) by turning it clockwise and dispense the whole content of the water tank by means of the steam wand (Pannarello).
- 12** **6** After the water dispensing process is complete, close the water dispensing knob (3) by turning it counter-clockwise.

- 13 Repeat the operations once again from **step (8)**, for a total of 4 tanks.
- 14 **19** Remove the filter holder from the unit by turning it from right to left and rinse it with fresh drinking water.

The descaling cycle is now complete.

At the end, press and hold the coffee brewing and steam dispensing buttons for 3 seconds: the descaling light turns off.

2 Refill the tank with fresh water. If necessary, prime the circuit as described in section 4.6.

i The descaling solution is to be disposed of according to the manufacturer's instructions and/or the regulations in force in the country of use.

■ 13 "Intenza+" Filter (Optional) ██████████

The "INTENZA+" water filter can improve the quality of water. Using the "INTENZA+" filter will prevent limescale from building up and will ensure a much more intense aroma to your espresso coffee. We therefore recommend you install the "INTENZA+" water filter, which can be purchased from your local dealer or on-line at the Philips on-line store <http://shop.philips.com> or at authorized service centres.

- **34** Remove the small white filter from the tank and store it in a dry place sheltered from dust.
- **32** Remove the "INTENZA+" water filter from its package. Set the filter according to the water hardness.
- **33** Immerse the "INTENZA+" water filter vertically in cold water (with the opening positioned upwards) and gently press its sides to let the air bubbles out.
- **35** Put the filter into the empty tank. Press it until its limit stop.
- Fill the water tank with fresh drinking water and reinsert it into the machine.

Carry out the following steps to activate the "Intenza+" filter:

- **4** Press the ON/OFF button (11): the "O" (12) and "☕" (16) lights turn on while the "☕" light (14) starts blinking. Wait until the "☕" light (14) turns on steady.
- **5** Place a container or a tea glass under the steam wand (Pannarello).
- Open the knob (3) by turning it clockwise.
- **6** When about 1 litre of hot water has been dispensed, close the knob (3) by turning it counter-clockwise.
- Empty the hot water container.

i During this operation the pump is automatically disengaged and the (16) light is blinking: this is a normal behaviour of the machine. Close the knob. Wait until the (14) light is steady on before opening the knob again.

Now the filter is active and the machine is ready for use.

Problem	Possible Causes	Solution
The machine does not switch on.	The machine is not connected to the electric network.	Connect the machine to the electric network.
The pump is very noisy.	No water in the tank.	Fill the tank up with water and prime the circuit (section 4.6).
The (14) "☺", (18) "☺" and (20) "▲" lights blink simultaneously.	This is the first start-up or the machine is overheated.	Make sure the tank is full and fully inserted and lower the temperature as described in section 10.1.
Coffee is too cold.	The filter holder is not inserted for preheating (chapter 7).	Preheat the filter holder.
	The cups are cold.	Preheat the cups with hot water.
The milk does not froth.	The milk is not suitable: powdered milk, low-fat milk.	Use whole milk.
It is not possible to prepare a cappuccino.	Dirty Pannarello.	Clean the Pannarello as described in chapter 11.
	No water in the tank.	Fill the tank up with water and prime the circuit (section 4.6).
Coffee is brewed too fast, crema does not form.	There is too little coffee in the filter holder.	Add coffee (chapter 7).
	The grind is too coarse.	Use a different blend (chapter 8).
	Coffee is old or not suitable.	Use a different blend (chapter 8).
	The pod is old or not suitable.	Change the pod.
	Missing component in the filter holder.	Make sure that all the components are present and properly installed.
Coffee does not come out or drips only.	No water.	Fill the tank up with water and prime the circuit (section 4.6).
	The grind is too fine.	Use a different blend (chapter 8).
	Coffee tamped in the filter holder.	Shake the ground coffee.
	There is too much coffee in the filter holder.	Reduce the quantity of coffee in the filter holder.
	The machine has limescale build-up.	Descale the machine (chapter 12).
	The filter in the filter holder is clogged.	Turn the machine off and let it cool down (approx. 1 hour), then remove and wash the filter holder thoroughly. If the problem persists, contact the service centre.
	Not suitable pod.	Change type of pod.

Problem	Possible Causes	Solution
Coffee flows out of the edges.	The filter holder is not correctly inserted in the brew unit.	Insert the filter holder correctly (chapter 7).
	The upper rim of the filter holder is dirty.	Clean the rim of the filter holder.
	Pod inserted incorrectly.	Insert the pod correctly. Make sure it does not come out of the filter holder.
	There is too much coffee in the filter holder.	Reduce the quantity of coffee using the measuring scoop.
The "▲" light (20) is on.	The water knob (3) is open.	Close the knob (3).
The "☉" light (19) is on.	Descalc the machine.	Please refer to chapter (12).
The pump turns off during water or steam dispensing and the "▲" light (20) turns on.	Safety time-out.	Close the water knob.

Please contact an authorised service centre for any problems not covered in the above table or when the suggested solutions do not solve the problem.

WICHTIGE SICHERHEITSINFORMATIONEN

Diese Maschine verfügt über Sicherheitsmerkmale. Lesen Sie die Sicherheitshinweise dennoch sorgfältig durch, und befolgen Sie sie. Verwenden Sie die Maschine nur gemäß der Beschreibung in diesen Hinweisen, um versehentliche Verletzungen oder Beschädigungen durch unsachgemäßen Gebrauch der Maschine zu vermeiden. Bewahren Sie diese Sicherheitsbroschüre zur späteren Verwendung auf.

Warnhinweis

Allgemeines

- Überprüfen Sie vor dem ersten Gebrauch, ob die Spannungsangabe auf der Maschine mit der örtlichen Netzspannung übereinstimmt.
- Die Netzsteckdose muss schutzgeerdet sein.
- Das Netzkabel darf nicht über die Kante des Tisches oder der Arbeitsfläche hängen und keine heißen Flächen berühren.
- Tauchen Sie die Maschine, den Netzstecker oder das Netzkabel nie in Wasser, andernfalls besteht Stromschlaggefahr.
- Schütten Sie keine Flüssigkeiten über den Netzstecker.
- Um die Gefahr von Verbrennungen zu vermeiden, Körperteile nicht in die Nähe der von der Maschine produzierten Heißwasserstrahlen halten.
- Berühren Sie keine heißen Oberflächen. Fassen Sie die Maschine an den Griffen und Knöpfen an.
- Schalten Sie die Maschine mit dem Hauptschalter an der Rückseite aus (wenn vorhanden), und ziehen Sie den Netzstecker aus der Steckdose:
 - wenn eine Störung auftritt.
 - wenn Sie vorhaben, das Gerät längere Zeit nicht zu benutzen.
 - vor dem Reinigen der Maschine.
- Ziehen Sie am Stecker, nicht am Kabel.
- Berühren Sie den Netzstecker nicht mit nassen Händen.
- Verwenden Sie die Maschine nicht, wenn der Netzstecker, das Netzkabel oder die Maschine selbst defekt oder beschädigt ist.
- Nehmen Sie an der Maschine und an dem Netzkabel keine Veränderungen vor.
- Lassen Sie Reparaturen ausschließlich von einem Gaggia-Vertragskundendienst durchführen, um Gefahren zu vermeiden.
- Die Maschine sollte nicht von Kindern unter 8 Jahren bedient werden.

- Dieses Gerät kann von Kindern ab 8 Jahren und Personen mit eingeschränkten physischen, sensorischen oder geistigen Fähigkeiten oder ohne Erfahrung und besondere Kenntnisse verwendet werden, wenn sie beim Gebrauch des Geräts beaufsichtigt werden oder in den sicheren Gebrauch des Geräts unterwiesen wurden und die verbundenen Gefahren verstanden haben.
- Reinigung und Pflege dürfen nicht von Kindern durchgeführt werden, außer sie sind älter als 8 Jahre und werden beaufsichtigt.
- Sorgen Sie dafür, dass Kinder unter 8 Jahren keinen Zugang zu der Maschine und zum Kabel der Maschine haben.
- Achten Sie darauf, dass Kinder nicht mit der Maschine spielen.
- Seien Sie vorsichtig, wenn Sie heißes Wasser ausgeben. Vor der Ausgabe können Heißwasserspritzer austreten. Warten Sie, bis der Ausgabezyklus beendet ist, bevor Sie den Heißwasserauslauf abnehmen.

Achtung

Allgemeines

- Diese Maschine ist nur für den normalen Hausgebrauch bestimmt. Sie ist nicht für den Gebrauch in Personalküchen, Büros, landwirtschaftlichen Betrieben oder anderen gewerblichen Umgebungen vorgesehen.
- Stellen Sie die Maschine auf eine ebene und stabile Fläche. Halten Sie die Maschine aufrecht, auch beim Transport.
- Stellen Sie die Maschine nicht auf eine Warmhalteplatte, direkt neben einen heißen Ofen, eine Heizung oder eine ähnliche Wärmequelle.
- Befüllen Sie den Druckfilterhalter nur mit gemahlenem Kaffee. Das Befüllen mit Kaffeebohnen, Instantkaffee, rohen Kaffeebohnen oder anderen Stoffen kann zu Schäden an der Maschine führen. In diesem Fall ist eine eventuelle Reparatur nicht durch die Garantie gedeckt.
- Lassen Sie die Maschine abkühlen, bevor Sie Teile einsetzen oder abnehmen. Die Heizflächen können nach dem Gebrauch noch heiß sein.
- Füllen Sie den Wassertank nie mit warmem, heißem oder Mineralwasser, da dies zu Schäden am Wassertank und an der Maschine führen kann.
- Reinigen Sie die Maschine nie mit einem Scheuerschwamm oder Scheuermittel

- oder mit aggressiven Flüssigkeiten wie Benzin oder Azeton. Verwenden Sie einfach ein weiches, mit Wasser angefeuchtetes Tuch.
- Entkalken Sie Ihre Maschine regelmäßig. Wenn Sie dies ignorieren, funktioniert das Gerät nicht mehr richtig. In diesem Fall ist die Reparatur von der Garantie ausgeschlossen.
 - Die Maschine keinen Temperaturen unterhalb von 0°C aussetzen. Im Heizsystem verbleibendes Wasser kann gefrieren und Schäden verursachen.
 - Lassen Sie kein Wasser im Wassertank, wenn die Maschine längere Zeit nicht benutzt wird. Das Wasser kann verunreinigt werden. Verwenden Sie bei jedem Gebrauch Ihrer Maschine frisches Wasser.
 - Verwenden Sie keine Zubehörteile anderer Hersteller oder solche, die von Gaggia nicht ausdrücklich empfohlen werden. Falls Sie derartiges Zubehör benutzen, erlischt die Garantie.
 - Regelmäßiges Reinigen und Warten verlängern die Lebensdauer Ihrer Maschine und garantieren eine optimale Qualität und den optimalen Geschmack Ihres Kaffees.
 - Die Maschine ist ständig den Einflüssen von Feuchtigkeit, Kaffee und Kalk ausgesetzt. Deshalb ist es sehr wichtig, die Maschine regelmäßig gemäß der Beschreibung in der Bedienungsanleitung zu reinigen und zu warten. Bei Nichtdurchführung dieser Reinigungs- und Wartungsverfahren kann letztlich ein Defekt der Maschine auftreten. In diesem Fall ist die Reparatur von der Garantie ausgeschlossen.
 - Reinigen Sie den Druckfilterhalter nicht in der Spülmaschine, und verwenden Sie kein Spülmittel oder Reinigungsmittel. Dies kann zu Störungen am Druckfilterhalter führen und den Geschmack des Kaffees negativ beeinflussen.
 - Trocknen Sie die Brühgruppe nicht mit einem Tuch, damit keine Fusseln in die Brühgruppe gelangen.
 - Trinken Sie niemals die während des Entkalkungsvorgangs ausgegebene Lösung.
 - Den unter Druck stehenden Filterhalter während der Kaffeeausgabe keinesfalls abnehmen (entfernen). Während der Heizphase der Brühgruppe können heiße Wasserspritzer austreten.
 - Die Maschine darf während der Benutzung nicht in einem Schrank platziert werden.

Maschinen mit klassischem Milchaufschäumer

Warnhinweis

- Beachten Sie zur Vermeidung von Verbrennungsgefahr, dass vor der Ausgabe möglicherweise kleine Milch- und Dampfstrahlen auftreten können.
- Berühren Sie den klassischen Milchaufschäumer keinesfalls mit bloßen Händen, da er sehr heiß werden kann. Verwenden Sie nur den geeigneten Schutzgriff.

Achtung

- Geben Sie nach dem Milchaufschäumen eine kleine Menge Wasser in einen Behälter aus, um eine Schnellreinigung des klassischen Milchaufschäumers durchzuführen. Entfernen Sie anschließend den äußeren Teil des klassischen Milchaufschäumers und waschen Sie ihn mit lauwarmem Wasser.

Maschinen mit automatischem Milchaufschäumer

Warnhinweis

- Beachten Sie zur Vermeidung von Verbrennungsgefahr, dass vor der Ausgabe von Dampf oder Heißwasser möglicherweise kleine Heißwasserstrahlen auftreten können. Berühren Sie den Heißwasser-/Dampfauslauf keinesfalls mit bloßen Händen, da er sehr heiß werden kann. Verwenden Sie nur den geeigneten Schutzgriff.
- Trinken Sie keinesfalls die Lösung, die beim monatlichen Reinigungsvorgang des automatischen Milchaufschäumers ausgegeben wird.

Achtung

- Stellen Sie aus hygienischen Gründen sicher, dass die Außenfläche des Heißwasser-/Dampfauslaufs sauber ist.
- Geben Sie nach dem Milchaufschäumen eine kleine Menge Wasser aus, um eine Schnellreinigung des automatischen Milchaufschäumers durchzuführen. Befolgen Sie die Reinigungsanweisungen in der Bedienungsanleitung.
- Seien Sie vorsichtig, der Heißwasser-/Dampfauslauf könnte heiß sein, wenn die Maschine vor kurzer Zeit benutzt wurde.
- Drücken Sie die Gummifassung beim Einsetzen nicht zu weit auf den Heißwasser-/Dampfauslauf. In diesem Fall würde der automatische Milchaufschäumer keine Milch ansaugen und nicht ordnungsgemäß funktionieren.

Elektromagnetische Felder

Diese Maschine entspricht allen anwendbaren Standards und Normen für die Belastung durch elektromagnetische Felder.

Recycling



- Dieses Symbol bedeutet, dass das Produkt nicht mit dem normalen Hausmüll entsorgt werden kann (2012/19/EU).
- Beachten Sie die örtlichen Vorschriften zur getrennten Entsorgung von elektrischen und elektronischen Produkten. Die ordnungsgemäße Entsorgung dient dem Schutz von Umwelt und Gesundheit.

Garantie und Support

Für Unterstützung wenden Sie sich an Ihren Händler vor Ort oder an eine autorisierte Kundendienststelle. Die Kontaktdaten werden im separat gelieferten Garantieheft genannt oder besuchen Sie www.gaggia.com/n-m-co/espresso/world-wide oder www.gaggia.it/n-m-co/espresso/contact.

**SEHR GEEHRTER KUNDE, SEHR GEEHRTE KUNDIN,
DIESER FILTERHALTER VERFÜGT ÜBER EINE EINZIGARTIGE PATENTIERTE TECH-
NIK VON PHILIPS SAECO, MIT DER SIE EINEN WAHREN ESPRESSO IN IHRER TAS-
SE GENIESSEN KÖNNEN, DER SCHMECKT WIE IM CAFÉ, OHNE DASS HIERFÜR DIE
GANZE ERFAHRUNG UND DAS KÖNNEN EINES PROFESSIONELLEN „BARISTA“ ER-
FORDERLICH IST.**

**DIE BILDUNG EINER HERVORRAGENDEN CREMA UND DIE EXTRAKTION DER GE-
RÜCHE UND AROMEN IHRES KAFFEES ERFOLGEN DURCH AUFRECHTERHALTUNG
EINES BESTIMMTEN DRUCKS IM FILTERHALTER WÄHREND DER AUSGABE. DIE-
SER DRUCK WIRD IN DER REGEL AM ENDE DER AUSGABE AUTOMATISCH ABGE-
LASSEN. UM JEDOCH PROBLEME JEDER ART ZU VERMEIDEN, SOLLTEN SIE AUF
FOLGENDES ACHTEN:**

- **ENTFERNEN SIE KEINESFALLS DEN FILTERHALTER NACH EINER AUSGABE, WENN DIE GRÜNE AUSGABELAMPE NOCH BLINKT.**
- **SOLLTE IN AUSNAHMEFÄLLEN WÄHREN DER AUSGABEPHASE KEIN GE-
TRÄNK AUS DEM FILTERHALTER AUSGEGEBEN WERDEN, SOLLTEN SIE DIE
MASCHINE AUSSCHALTEN BEVOR SIE DEN FILTERHALTER ABNEHMEN.
LESEN SIE HIERZU DIE ANGABEN IN DER TABELLE “PROBLEMLÖSUNGEN”
UND FOLGEN SIE DEN ENTSPRECHENDEN HINWEISEN. SOLLTEN DIE NACH-
FOLGEND HIER AUFGEFÜHRTEN BESCHREIBUNGEN UND VORGÄNGE NICHT
AUF IHREN FALL ZUTREFFEN, SOLLTEN SIE IN JEDEM FALL NACH DEM AUS-
SCHALTEN DER MASCHINE EINE STUNDE ABWARTEN, BEVOR SIE DEN FIL-
TERHALTER ABNEHMEN.**

■ 1 Allgemeines

Die Kaffeemaschine eignet sich für die Zubereitung von 1 oder 2 Tassen Espresso und ist mit einer drehbaren Düse für die Dampf- und die Heißwasserausgabe ausgestattet. Die Bedienelemente auf der Vorderseite des Geräts sind mit einfach verständlichen Symbolen gekennzeichnet.

Die Maschine wurde für den Einsatz im Haushalt entwickelt und eignet sich daher nicht für den Dauerbetrieb im gewerblichen Einsatz.

 **Achtung. In folgenden Fällen wird für eventuelle Schäden keine Haftung übernommen:**

- Falsche und nicht den vorgesehenen Verwendungszwecken entsprechende Verwendung;
- Reparaturen, die nicht in autorisierten Kundendienststellen durchgeführt wurden;
- Veränderungen am Netzkabel;
- Veränderungen an beliebigen Bestandteilen der Maschine;
- Verwendung von anderen als originalen Ersatz- und Zubehörteilen;
- Fehlende Entkalkung und Lagerung in Räumen bei Temperaturen unter 0 °C.

In diesen Fällen erlischt die Garantie.

1.1 Hinweise zur einfacheren Lektüre



Das Warndreieck weist auf alle wichtigen Hinweise für die Sicherheit des Benutzers hin. Diese Hinweise sind strikt zu beachten, um schwere Verletzungen zu vermeiden!

Der Bezug auf Abbildungen, Teile des Geräts oder Bedienelemente usw. erfolgt über Zahlen oder Buchstaben. In diesem Falle wird auf die Abbildung verwiesen.

 Mit diesem Symbol werden Informationen gekennzeichnet, auf die besonders geachtet werden muss, um den Betrieb der Maschine zu optimieren.

Die dem Text entsprechenden Abbildungen befinden sich auf den ersten Seiten des Handbuchs. Diese Seiten sind beim Lesen der vorliegenden Bedienungsanleitung zu berücksichtigen.

1.2 Gebrauch dieser Bedienungsanleitung

Bewahren Sie diese Bedienungsanleitung an einem sicheren Ort auf und legen Sie der Kaffeemaschine immer bei, wenn diese von anderen Personen benutzt wird.

Für weitere Informationen oder bei Problemen wenden Sie sich bitte an die autorisierten Kundendienststellen.

■ 2 Technische Daten

Der Hersteller behält sich das Recht vor, technische Änderungen am Produkt vorzunehmen.

Nennspannung - Nennleistung - Versorgung	Siehe Typenschild auf dem Gerät
Gehäusematerial	Kunststoff Modell RI8525, Type SIN 042 GM RI8523, Type SIN 042 GB
Abmessungen (L x H x T) (mm)	210 x 300 x 280
Gewicht	RI8525, Type SIN 042 GM = 5 kg RI8523, Type SIN 042 GB = 4,8 kg
Kabellänge	1,3 m
Bedienfeld	Auf der Vorderseite
Filterhalter	Druckverdichtet
Pannarello	Spezialzubehör für Cappuccino
Wassertank	1,25 Liter - herausnehmbar
Pumpendruck	15 bar
Durchlauferhitzer	Rostfreier Edelstahl
Sicherheitsvorrichtungen	Thermosicherung

■ 3 Legende der Maschinenbestandteile (S. 2)

- 1 Bedientafel
- 2 Halterung Tassenabstellfläche
- 3 Drehknopf Heißwasser / Dampf
- 4 Kaffeebrühgruppe
- 5 Wassertank
- 6 Wasserauffangschale
- 7 Tassenabstellrost
- 8 Dampfdüse (Pannarello)
- 9 Steckdose für Netzkabel
- 10 Thermometer Wassertemperatur (Nur RI8525, Type SIN042 GM)
- 11 Taste ON/OFF
- 12 LED "Maschine ein"
- 13 Taste "Kaffeeausgabe"
- 14 LED "Temperatur"
- 15 Taste "Spülung"
- 16 LED "Spülung"
- 17 Taste "Dampf"

- 18 LED "Dampf"
- 19 LED "Entkalkung"
- 20 LED "Alarm"
- 21 Druckfilterhalter Carezza Deluxe
(Nur RI8525, Type SIN042 GM)
- 22 Messlöffel für gemahlene Kaffee
- 23 Filter für gemahlene Kaffee (ein Filter für 1 oder 2 Kaffee)
- 24 Filteradapter für Kaffeepads
- 25 Filter für Kaffeepads
- 26 Netzkabel
- 27 Wasserfilter "Intenza+" (Optional)
- 28 Druckfilterhalter Carezza Style
(Nur RI8523, Type SIN042 GB)

■ 4 Aufstellung

Für Ihre eigene Sicherheit und die der anderen müssen die "Wichtige Sicherheitsinformationen" strikt eingehalten werden.

4.1 Verpackung

Die Original-Verpackung wurde für den Schutz der Maschine während des Versandes entwickelt und hergestellt. Es wird empfohlen, diese Verpackung für eventuelle zukünftige Transporte aufzubewahren.

4.2 Installationshinweise



Die Maschine darf nicht an den Tassenschutzleisten angehoben werden.

Bevor die Maschine installiert wird, müssen die folgenden Sicherheitsvorschriften beachtet werden:

- die Maschine an einem sicheren Ort aufstellen;
- sicherstellen, dass Kinder nicht mit der Maschine spielen können;
- die Maschine nicht auf heißen Flächen oder in der Nähe von offenem Feuer aufstellen.

Nun kann die Kaffeemaschine an das Stromnetz angeschlossen werden.



Hinweis: Es wird empfohlen, die Bestandteile vor deren Benutzung und/oder nach einer längeren Nichtbenutzung zu reinigen.

4.3 Wassertank

- **1** Den Wassertank (5) herausnehmen.
- **2** Den Tank ausspülen und mit frischem Trinkwasser füllen. Der Füllstand (MAX), der im Tank markiert ist, sollte nicht überschritten werden.



In den Tank stets ausschließlich frisches Trinkwasser ohne Kohlensäure einfüllen. Heißes Wasser

oder andere Flüssigkeiten können den Tank beschädigen. Die Maschine keinesfalls betreiben, wenn der Wasserfüllstand unter der Angabe MIN liegt: sicherstellen, dass im Tank eine ausreichende Menge Wasser vorhanden ist.

- Den Wassertank in seine Aufnahme in der Kaffeemaschine einsetzen und sicherstellen, dass er bis zum Anschlag eingesetzt wird. Das Profil des Tanks und das der Kaffeemaschine müssen übereinstimmen.



Hinweis: Der Füllstand des Wassers kann über das Fenster im Frontteil des Tanks angezeigt werden.

4.4 Anschluss der Maschine



Elektrischer Strom kann gefährlich sein! Aus diesem Grunde müssen die Sicherheitsvorschriften stets strikt beachtet werden. Defekte Kabel dürfen keinesfalls benutzt werden! Beschädigte oder defekte Kabel und Stecker müssen umgehend von einer autorisierten Kundendienststelle ersetzt werden.

Die Spannung des Geräts wurde werkseitig eingestellt. Überprüfen, ob die Netzspannung den auf dem Typenschild auf der Unterseite der Maschine aufgeführten Angaben entspricht.

- **3A** Den Stecker in die Steckdose auf der Rückseite der Kaffeemaschine einstecken.
- **3B** Das andere Ende des Steckerkabels in eine Wandsteckdose mit geeigneter Spannung einstecken.

4.5 Erste Inbetriebnahme

Bei der ersten Inbetriebnahme der Kaffeemaschine muss das System entlüftet werden.

4 Die Taste ON/OFF (11) drücken und die LED (12) "O" leuchtet auf. Die LED (14) "S", (20) "Δ" und (18) "☼" blinken. Dies zeigt an, dass das System entlüftet werden muss.

5 Einen Behälter unter die Dampfdüse (Pannarello) stellen. Den Drehknopf (3) "Heißwasser/Dampf" öffnen, indem er im Uhrzeigersinn gedreht wird. Die Pumpe wird automatisch gestartet. Abwarten, bis aus der Dampfdüse (Pannarello) ein regelmäßiger Wasserstrahl austritt.

6 Den Drehknopf (3) "Heißwasser/Dampf" schließen, indem er im Gegenuhrzeigersinn gedreht wird. Den Behälter entfernen.

Erst nach der korrekten Ausführung der Entlüftung des Systems beginnt die Maschine die Aufheizphase.



Hinweis: Wird der Drehknopf offen gelassen, so wird die Pumpe nach einigen Sekunden automatisch ausgeschaltet und die LED (20) "Δ" blinkt.

4.6 Entlüftung des Systems

Wenn kein Wasser mehr im Tank vorhanden ist, muss das System der Maschine entlüftet werden.

i Hinweis: Wurde die Maschine für einen längeren Zeitraum ohne Wasser betrieben, und die LED (14) "☺", (20) "△" und (18) "☹" blinken, so ist auf die Tabelle "Problemlösung" Bezug zu nehmen.

- **5** Einen Behälter unter die Dampfdüse (Pannarello) stellen.
- Den Drehknopf (3) "Heißwasser/Dampf" öffnen, indem er im Uhrzeigersinn gedreht wird. Die Pumpe wird automatisch gestartet.
- Abwarten, bis aus der Dampfdüse (Pannarello) ein regelmäßiger Wasserstrahl austritt.
- **6** Den Drehknopf (3) "Heißwasser/Dampf" schließen, indem er im Gegenuhrzeigersinn gedreht wird. Den Behälter entfernen.

i Hinweis: Wird während der Aufheizphase der Drehknopf Dampf fälschlicherweise geöffnet, so blinkt die LED (20) "△". Den Drehknopf schließen und abwarten, bis die Maschine bereit ist.

4.7 Erste Inbetriebnahme oder Benutzung nach längerer Nichtbenutzung

Dieser einfache Vorgang gewährleistet eine optimale Ausgabe und muss ausgeführt werden:

- bei der ersten Inbetriebnahme;
- nach einem längeren Zeitraum der Nichtbenutzung der Maschine (länger als 2 Wochen).

i Das ausgegebene Wasser muss über einen entsprechenden Abfluss entsorgt werden, und darf nicht für Lebensmittelzwecke verwendet werden. Sollte der Behälter während des Zyklus voll werden, muss die Ausgabe gestoppt und der Behälter geleert werden, bevor der Vorgang fortgesetzt wird.

- A** **2** Den Wassertank ausspülen und mit frischem Trinkwasser füllen. Den Wassertank wieder in seine Aufnahme in der Kaffeemaschine einsetzen und sicherstellen, dass er bis zum Anschlag eingesetzt wird. Das Profil des Tanks und das der Kaffeemaschine müssen übereinstimmen.
- B** Die Taste (11) drücken, um die Maschine einzuschalten. Abwarten, bis die LED (14) "☺" dauerhaft aufleuchtet.
- C** **5** Einen Behälter unter die Dampfdüse (Pannarello) stellen. Den Regler (3) im Uhrzeigersinn drehen. Die Pumpe wird automatisch gestartet.

- D** Den gesamten Inhalt des Wassertanks über die Heißwasser-/Dampfdüse (Pannarello) abfließen lassen. Um die Ausgabe zu beenden, den Regler (3) schließen, indem er im Uhrzeigersinn gedreht wird.

i Während diesem Vorgang ist es absolut normal, dass die Pumpe sich automatisch ausschaltet und die LED (20) "△" blinkt. Den Drehknopf wieder schließen. Abwarten, bis die LED (14) "☺" dauerhaft aufleuchtet, bevor der Drehknopf wieder geöffnet wird.

- E** **2** Den Wassertank mit frischem Trinkwasser füllen. Den Wassertank wieder in seine Aufnahme in der Kaffeemaschine einsetzen und sicherstellen, dass er bis zum Anschlag eingesetzt wird. Das Profil des Tanks und das der Kaffeemaschine müssen übereinstimmen.

- F** **13 14** Den Druckfilterhalter von unten in die Brühgruppe (4) einsetzen. Den Druckfilterhalter von links nach rechts drehen, bis er blockiert. Den Griff des Druckfilterhalters loslassen; der Griff dreht sich leicht nach links. Diese Bewegung gewährleistet die korrekte Funktion des Filterhalters.

- G** **15** Einen geeigneten Behälter unter den Filterhalter stellen.

- H** **17** Die Taste "☺" drücken und eine Tasse heißes Wasser ausgeben.

Abschließend die Ausgabe beenden, indem die Taste "☺" gedrückt wird.

- I** Die unter **Punkt (H)** beschriebenen Vorgänge wiederholen, bis sich kein Wasser mehr im Wassertank befindet.

- L** **2** Den Wassertank erneut mit frischem Trinkwasser füllen.

- M** **19** Den Filterhalter durch Drehung von rechts nach links aus der Brühgruppe herausnehmen und mit frischem Trinkwasser ausspülen.

Die Maschine ist nun bereit. Für die Betriebseinzelheiten für die Ausgabe von Kaffee und Dampf wird auf die entsprechenden Kapitel verwiesen.

5 Spülung

i Hinweis: Sicherstellen, dass der Filterhalter eingesetzt wurde, um eine optimale Aufheizung der gesamten Maschine zu gewährleisten.

Die Kaffeemaschine führt bei jeder Einschaltung eine automatische Spülung des Kaffeesystems mit frischem Wasser aus. Dadurch wird eine korrekte Aufheizung der gesamten Maschine sowie ein optimales Aroma des Kaffees gewährleistet.

i Es wird empfohlen, einen Behälter unter den Auslauf stellen.

Diese Funktion ist beim Kauf der Maschine aktiv (die LED (16) "☺" ist eingeschaltet) und wird nach Abschluss der Aufheizphase ausgeführt, wenn die LED (14) "☺" dauerhaft aufleuchtet.

i Hinweis: Sollte kein Wasser aus dem Filterhalter ausfließen, so muss die Spülung manuell vorgenommen werden, wie im Abschn. 7.1 beschrieben.

Bei der Spülung sind folgende Vorgänge möglich:

- A** Abbruch durch Druck der Taste (15) "☺" oder der Taste (13).
- B** Ausschaltung durch Druck der Taste (15) "☺", wenn die LED (14) "☺" blinkt oder dauerhaft aufleuchtet. In diesem Falle wird die LED (16) "☺" ausgeschaltet.

i Hinweis: Wird die Spülung ausgeschaltet, so kann sie nur durch Druck der Taste "☺" wieder eingeschaltet werden.

■ 6 Energiesparmodus

Die Maschine verfügt über einen Energiesparmodus. Wird die Maschine für einen Zeitraum von 9 Minuten nicht benutzt, so wird sie umweltfreundlich ausgeschaltet, um Energie zu sparen.

Um die Maschine zu benutzen, muss die Taste ON/OFF (11) "○" gedrückt werden.

■ 7 Kaffeeausgabe

⚠ Achtung! Die Herausnahme des Druckfilterhalters durch manuelle Drehung von rechts nach links während der Ausgabe des Kaffees ist verboten. Verbrennungsgefahr.

- Während dieses Vorgangs blinkt die LED (14) "☺". Dieser Betrieb ist völlig normal und nicht als Störung zu betrachten.
- Vor dem Gebrauch sicherstellen, dass der Wassertank der Maschine eine ausreichende Menge Wasser enthält.

i Hinweis: Wird während der Aufheizphase der Drehknopf Dampf fälschlicherweise geöffnet, so blinkt die LED (20) "△". Den Drehknopf schließen und abwarten, bis die Maschine bereit ist.

⚠ Wird nach dem Druck der Taste (13) "☺" KEIN Kaffee ausgegeben, so ist erneut die Taste (13) "☺" zu drücken und auf die Tabelle "Problemlösung" Bezug zu nehmen, bevor der Filterhalter entfernt wird.

Vor der Ausgabe von Kaffee muss überprüft werden, ob die Maschine bereit ist. Die Maschine ist bereit, wenn die LED (14) "☺" dauerhaft aufleuchtet.

7.1 Aufheizung Filterhalter

Ist die Funktion "Spülung" nicht eingeschaltet und/oder der Filterhalter soll von Hand vorgeheizt werden, so ist wie folgt vorzugehen:

- **13** Den Druckfilterhalter von unten in die Brühgruppe (4) einsetzen.
- **14** Den Druckfilterhalter von links nach rechts drehen, bis er blockiert. Den Griff des Druckfilterhalters loslassen; der Griff dreht sich leicht nach links. Diese Bewegung gewährleistet die korrekte Funktion des Filterhalters.
- **17** Den Druckfilterhalter vorwärmen, indem die Taste (13) gedrückt wird. Das Wasser beginnt, aus dem Druckfilterhalter auszuströmen (dieser Vorgang ist lediglich für den ersten Kaffee erforderlich).
- Nachdem 50 cc Wasser durchgelaufen sind, wird erneut die Taste (13) gedrückt, um die Ausgabe zu stoppen.
- **19** Den Druckfilterhalter aus der Maschine nehmen, indem er von rechts nach links gedreht wird, und das Restwasser entfernen.

i Es wird empfohlen, einen Behälter unter den Auslauf stellen.

Nun die in den folgenden Abschnitten beschriebenen Vorgänge für die Ausgabe des Kaffees vornehmen.

7.2 Betrieb mit gemahlenem Kaffee

- **7** Den Filter (23) in den Druckfilterhalter (21) einsetzen. Bei der ersten Benutzung ist der Filter bereits eingesetzt. Mit dem speziellen Filter (23), mit dem die Maschine ausgestattet ist, muss der Filter für die Ausgabe von einem oder zwei Kaffee nicht gewechselt werden.
- **8** 1 oder 1,5 Messlöffel für einen einzelnen Kaffee oder 2 gestrichene Messlöffel für einen doppelten Kaffee in den Filter geben. Den Kaffeesatz vom Rand des Druckfilterhalters entfernen.

i Hinweis: Den Kaffee nicht andrücken, da der Filterhalter mit einem bereits optimierten System für die Ausgabe eines köstlichen Espresso ausgestattet ist.

- **13** Den Filterhalter (21) von unten in die Brühgruppe (4) einsetzen.
- **14** Den Druckfilterhalter von links nach rechts drehen, bis er blockiert. Den Griff des Druckfilterhalters loslassen; der Griff dreht sich leicht nach links. Diese Bewegung gewährleistet die korrekte Funktion des Filterhalters.

- **16 1 oder 2 vorgewärmte Tassen** entnehmen und unter den Druckfilterhalter stellen. Überprüfen, ob diese korrekt unter den Kaffeeausgabeöffnungen stehen.
- **17** Die Taste (13) "☺" drücken.
- **18** Wenn die gewünschte Kaffeemenge erreicht wurde, erneut die Taste (13) "☺" drücken, um die Ausgabe zu beenden. Zum Abschluss der Ausgabe einige Sekunden abwarten, dann die Tassen mit dem Kaffee entnehmen.
- **19** Nach Abschluss der Kaffeeausgabe abwarten, bis die LED Kaffee (14) "☺" nicht mehr blinkt. Dann den Druckfilterhalter herausnehmen, indem er von rechts nach links gedreht wird, und den Kaffeesatz entfernen.

i Hinweis: Im Druckfilterhalter verbleibt eine geringe Menge Wasser. Dies ist normal und auf die Eigenschaften des Filterhalters zurückzuführen.

i Wichtiger Hinweis: Der Filter (23) muss stets sauber gehalten werden, um ein optimales Ergebnis zu gewährleisten. Täglich nach Gebrauch reinigen.

7.3 Betrieb mit Kaffeepads

- **9** Den Filter für gemahlene Kaffee (23) aus dem Druckfilterhalter (21) herausnehmen.
- **10** Den Adapter für Kaffeepads (24) mit der gewölbten Seite nach unten in den Druckfilterhalter (21) einsetzen.
- **11** Danach den Filter für Kaffeepads (25) in den Druckfilterhalter (21) einsetzen.
- **12** Den Kaffeepad in den Filterhalter einlegen. Sicherstellen, dass das Papier des Kaffeepads nicht über den Filterhalter übersteht.
- **13** Den Druckfilterhalter von unten in die Brühgruppe (4) einsetzen.
- **14** Den Druckfilterhalter von links nach rechts drehen, bis er blockiert. Den Griff des Druckfilterhalters loslassen; der Griff dreht sich leicht nach links. Diese Bewegung gewährleistet die korrekte Funktion des Filterhalters.
- **15 1 vorgewärmte Tasse** entnehmen und unter den Filterhalter stellen. Überprüfen, ob diese korrekt unter den Kaffeeausgabeöffnungen steht.
- **17** Die Taste (13) "☺" drücken.
- Wenn die gewünschte Kaffeemenge erreicht wurde, erneut die Taste (13) "☺" drücken, um die Ausgabe zu beenden. Zum Abschluss der Ausgabe einige Sekunden abwarten, dann die Tasse mit dem Kaffee entnehmen.
- **19** Nach Abschluss der Kaffeeausgabe abwarten, bis die LED Kaffee (14) "☺" nicht mehr blinkt. Dann den Druckfilterhalter herausnehmen, indem er von rechts nach links gedreht wird, und den verbrauchten Pad entfernen.

i Wichtiger Hinweis: Der Filter (25) und der Adapter (24) müssen stets sauber gehalten werden, um ein optimales Ergebnis zu gewährleisten. Täglich nach Gebrauch reinigen.

8 Auswahl der Kaffeesorte -

Empfehlungen

Im Allgemeinen können alle handelsüblichen Kaffeesorten verwendet werden. Dennoch handelt es sich bei Kaffee um ein Naturprodukt und sein Geschmack ist je nach Ursprungsland und Mischung unterschiedlich. Aus diesem Grunde wird empfohlen, verschiedene Sorten zu testen, um die Mischung zu ermitteln, die den persönlichen Vorlieben am besten gerecht wird.

Für optimale Ergebnisse empfehlen wir, nur ausdrücklich für die Zubereitung in Espressomaschinen zusammengestellte Mischungen zu verwenden. Der Kaffee sollte stets gleichmäßig aus dem Druckfilterhalter austreten und dabei keine Tropfen bilden. Die Geschwindigkeit des Austritts des Kaffees kann geändert werden, indem der Umfang der Kaffeeportion im Filter leicht variiert und/oder ein Kaffee mit einem anderen Mahlgrad verwendet wird. Um ein optimales Ergebnis in der Tasse zu gewährleisten und die Reinigung und Zubereitung zu erleichtern, empfiehlt Gaggia die Verwendung von Einzelportionen-Kaffeepads mit dem Markenzeichen ESE.



! BEVOR DAMPF ODER HEISSES WASSER AUSGEGEBEN WIRD, MUSS ÜBERPRÜFT WERDEN, OB DIE DAMPFDÜSE (PANNARELLO) AUF DIE WASSERAUFFANGSCHALE GERICHTET IST.

9 Heißes Wasser

! Verbrennungsgefahr! Zu Beginn der Ausgabe können Spritzer mit heißem Wasser auftreten. Die Ausgabedüse kann hohe Temperaturen erreichen: nicht direkt mit den Händen berühren.

- **13** Den Druckfilterhalter von unten in die Brühgruppe (4) einsetzen.
- **14** Den Druckfilterhalter von links nach rechts drehen, bis er blockiert. Den Griff des Druckfilterhalters loslassen; der Griff dreht sich leicht nach links. Diese Bewegung gewährleistet die korrekte Funktion des Filterhalters.
- Die Taste ON/OFF (11) drücken und die LED (12) "O I" leuchtet auf. Die LED (16) "☺" leuchtet auf und die LED

(14) "☺" beginnt zu blinken. Abwarten, bis die LED (14) "☺" dauerhaft aufleuchtet.

- **5** Einen Behälter oder ein Teeglas unter die Dampfdüse (Pannarello) stellen.
- Den Drehknopf (3) im Uhrzeigersinn öffnen, die LED 14 "☺" wird ausgeschaltet.
- **6** Nachdem die gewünschte Menge Heißwasser abgegeben wurde, den Drehknopf (3) schließen, indem er im Gegenuhrzeigersinn gedreht wird.
- Den Behälter mit dem heißen Wasser entnehmen.

i **Hinweis: Wird während der Aufheizphase der Drehknopf Dampf fälschlicherweise geöffnet, so blinkt die LED (20) "△". Den Drehknopf schließen und abwarten, bis die Maschine bereit ist.**

i **Während diesem Vorgang ist es absolut normal, dass die Pumpe sich automatisch ausschaltet und die LED (20) "△" blinkt. Den Drehknopf wieder schließen. Abwarten, bis die LED (14) "☺" dauerhaft aufleuchtet, bevor der Drehknopf wieder geöffnet wird.**

■ 10 Dampf / Cappuccino

⚠ **Verbrennungsgefahr! Zu Beginn der Ausgabe können Spritzer mit heißem Wasser auftreten. Die Ausgabedüse kann hohe Temperaturen erreichen: nicht direkt mit den Händen berühren.**

- **13** Den Druckfilterhalter von unten in die Brühgruppe (4) einsetzen.
- **14** Den Druckfilterhalter von links nach rechts drehen, bis er blockiert. Den Griff des Druckfilterhalters loslassen; der Griff dreht sich leicht nach links. Diese Bewegung gewährleistet die korrekte Funktion des Filterhalters.
- Die Taste ON/OFF (11) drücken und die LED (12) "○" leuchtet auf. Die LED (16) "☺" leuchtet auf und die LED (14) "☺" beginnt zu blinken. Abwarten, bis die LED (14) "☺" dauerhaft aufleuchtet.
- **21** Die Taste (17) "☺" drücken. Die LED (14) "☺" wird ausgeschaltet und die LED (18) "☺" beginnt zu blinken.

i **Hinweis: Wird während der Aufheizphase der Drehknopf Dampf fälschlicherweise geöffnet, so blinkt die LED (20) "△". Den Drehknopf schließen und abwarten, bis die Maschine bereit ist.**

- Abwarten, bis die LED (18) "☺" dauerhaft aufleuchtet; nun ist die Maschine für die Dampfausgabe bereit.
- **22** Einen Behälter unter die Dampfdüse stellen.
- Den Drehknopf (3) kurz öffnen, um das Restwasser aus der

Dampfdüse (Pannarello) ausfließen zu lassen; nach kurzer Zeit strömt nur mehr Dampf aus.

- **23** Den Drehknopf (3) wieder schließen und den Behälter entfernen.
- Den Behälter, der für die Cappuccinobereitung benutzt werden soll, zu 1/3 mit kalter Milch füllen.

i **Für ein gutes Ergebnis kalte Milch verwenden.**

- **24** Die Dampfdüse in die Milch tauchen und den Drehknopf (3) öffnen, indem er im Uhrzeigersinn gedreht wird. Die Pumpe wird automatisch gestartet. Das Gefäß mit langsamen Bewegungen von unten nach oben kreisend bewegen, um eine gleichmäßige Erhitzung zu gewährleisten.
- **25** Abschließend den Drehknopf (3) schließen, indem er im Gegenuhrzeigersinn gedreht wird. Die Tasse mit der aufgeschäumten Milch entnehmen.
- Nach diesem Vorgang die Dampfdüse mit einem feuchten Tuch reinigen.

i **Auf dieselbe Weise können auch andere Getränke erhitzt werden.**

- Um die Dampfantnahme zu beenden, die Taste (17) "☺" drücken. Die LED (14) "☺", (18) "☺" und (20) "△" blinken gleichzeitig. Dies zeigt an, dass die Maschine eine zu hohe Temperatur für die Ausgabe von Kaffee aufweist.

10.1 Abkühlung der Maschine

Um die Temperatur abzusenken, ist wie folgt vorzugehen:

- **5** Einen Behälter oder ein Teeglas unter die Dampfdüse (Pannarello) stellen.
- Den Drehknopf (3) öffnen, indem er im Uhrzeigersinn gedreht wird.
- Wenn die Maschine die korrekte Temperatur erreicht hat, wird die Pumpe automatisch ausgeschaltet und die LED (20) "△" blinkt.
- **6** Den Drehknopf (3) schließen, indem er im Gegenuhrzeigersinn gedreht wird, und den Behälter entfernen.
- Vor der Ausgabe von Kaffee muss überprüft werden, ob die Maschine bereit ist. Die Maschine ist bereit, wenn die LED (14) "☺" dauerhaft aufleuchtet.

■ 11 Reinigung

Die Wartung und die Reinigung dürfen nur dann durchgeführt werden, wenn die Maschine vom Stromnetz abgenommen wurde und abgekühlt ist.

- Die Maschine darf nicht in Wasser getaucht werden. Teile der Maschine dürfen nicht in der Spülmaschine gereinigt werden.
- Für die Reinigung sollten kein Äthylalkohol, Lösungsmittel und/oder chemisch aggressive Produkte verwendet werden.
- Es wird empfohlen, den Wassertank täglich zu reinigen und mit frischem Trinkwasser zu füllen.
- **30** Die Schleife des Durchlauferhitzers wöchentlich bei ausgeschalteter, kalter und von der Versorgung abgenommener Maschine mit einem feuchten Tuch reinigen.
- **26 28** Den äußeren Bereich des Pannarello täglich nach dem Erhitzen von Milch abnehmen und mit frischem Trinkwasser waschen.
- **26 27 28** Die Dampfdüse muss wöchentlich gereinigt werden. Dazu wie folgt vorgehen:
 - Den äußeren Teil des Pannarello (für die regelmäßige Reinigung) entfernen;
 - Den oberen Teil des Pannarello von der Dampfdüse abziehen;
 - Den oberen Bereich des Pannarello mit frischem Trinkwasser reinigen;
 - Die Dampfdüse mit einem feuchten Tuch reinigen und eventuelle Milchrückstände entfernen;
 - Den oberen Teil der Dampfdüse wieder anbringen (sicherstellen, dass diese vollständig eingesetzt ist).
- **29** Nach der Reinigung den äußeren Teil des Pannarello wieder montieren, und sicherstellen, dass er bis zum Anschlag eingesteckt wird. Sicherstellen, dass der Kunststoffteil korrekt in den Metallteil eingesteckt wurde.
- **31** Die Abtropfschale täglich entleeren und reinigen.
- Für die Reinigung des Geräts ein weiches, leicht mit Wasser befeuchtetes Tuch verwenden.
- **20** Für die Reinigung des Druckfilterhalters ist wie folgt vorzugehen:
 - **9** Den Filter herausnehmen und sorgfältig mit warmem Wasser waschen.
 - Den Adapter (sofern vorhanden) herausnehmen und sorgfältig mit warmem Wasser reinigen.
 - Den Innenbereich des Druckfilterhalters reinigen.
- Die Vorrichtung und/oder deren Bestandteile nicht unter Verwendung einer Mikrowelle oder eines herkömmlichen Backofens trocknen.

i **Hinweis: Den Druckfilterhalter nicht in der Spülmaschine reinigen.**

■ 12 Entkalkung

Kalk ist von Natur aus im Wasser enthalten, das für den Betrieb der Maschine benutzt wird. Dieser Kalk muss regelmäßig entfernt werden, da er das Wasser- und Kaffeesystem Ihres Geräts verstopfen kann. Bei Ihrer Maschine Gaggia ist dies nicht sehr schwierig. Die Entkalkung wird empfohlen, wenn die LED (19) "☉" aufleuchtet.

Die Entkalkung ist dann unbedingt erforderlich, wenn die LED (19) "☉" blinkt.

i **Dieser Vorgang muss ausgeführt werden, bevor die Maschine bereits nicht mehr störungsfrei funktioniert, da in diesem Falle die Reparatur nicht durch die Garantie gedeckt ist.**

i **Den Gaggia-Entkalker verwenden (Abb. B). Dieser wurde eigens dafür entwickelt, um die Leistungen und den Betrieb der Maschine für deren gesamtes Betriebsleben optimal zu erhalten, und, soweit er korrekt verwendet wird, Beeinträchtigungen des ausgegebenen Produktes zu vermeiden. Bevor der Entkalkungszyklus gestartet wird, ist folgendes sicherzustellen: DER WASSERFILTER (wenn verwendet) WURDE ENTFERNT.**

! **Die Entkalkerlösung und die bis zum Abschluss des Zyklus ausgegebenen Produkte dürfen keinesfalls getrunken werden. Keinesfalls darf Essig als Entkalker verwendet werden.**

- 1 **13 14** Den Druckfilterhalter von unten in die Brühgruppe (4) einsetzen. Den Druckfilterhalter von links nach rechts drehen, bis er blockiert. Den Griff des Druckfilterhalters loslassen; der Griff dreht sich leicht nach links. Diese Bewegung gewährleistet die korrekte Funktion des Filterhalters.
- 2 **1** Den Wassertank abnehmen und leeren.
- 3 **2** Die **HÄLFTE** des Inhalts der Flasche mit konzentriertem Gaggia-Entkalker in den Wassertank des Geräts einfüllen und den Tank mit frischem Trinkwasser bis zum Füllstand MAX auffüllen.
- 4 **4** Die Maschine einschalten, indem die Taste ON/OFF (11) gedrückt wird, und die LED (12) "☉" leuchtet auf.
 - 5** Über die Dampfdüse (Pannarello) 2 Tassen mit jeweils ca. 150 ml Wasser entnehmen (wie im Kapitel 9 des Handbuchs beschrieben). Dann die Maschine durch Druck der Taste ON/OFF (11) ausschalten, die LED (12) "☉" schaltet sich aus.
- 5 Den Entkalker für ca. 15-20 Minuten bei ausgeschalteter Maschine einwirken lassen.
- 6 Die Maschine durch Druck der Taste ON/OFF (11) "☉" einschalten.

5 Über die Dampfdüse (Pannarello) 2 Tassen mit jeweils ca. 150 ml Wasser entnehmen (wie im Kapitel 9 des Handbuchs beschrieben). Nachfolgend die Maschine durch Druck der Taste ON/OFF (11) "O" ausschalten und für einen Zeitraum von 3 Minuten ausgeschaltet lassen.

7 Die unter **Punkt 6** beschriebenen Vorgänge bis zur vollständigen Leerung des Wassertanks wiederholen.

i Während diesem Vorgang ist es absolut normal, dass die Pumpe sich automatisch ausschaltet und die LED (20) "△" blinkt. Den Drehknopf wieder schließen. Abwarten, bis die LED (14) "☺" dauerhaft aufleuchtet, bevor der Drehknopf wieder geöffnet wird.

8 **2** Den Wassertank mit frischem Trinkwasser spülen und vollständig auffüllen.

9 Einen Behälter unter den Filterhalter stellen.

10 Die Maschine durch Druck der Taste ON/OFF (11) "O" einschalten. Die Taste (13) "☺" drücken und über den Filterhalter den gesamten Inhalt des Tanks entnehmen. Um die Ausgabe zu beenden, erneut die Taste (13) "☺" drücken.

11 **2** Den Wassertank erneut mit frischem Trinkwasser füllen.

5 Einen großen Behälter (ca. 1 Liter) unter die Dampfdüse (Pannarello) stellen.

Den Regler für die Wasserausgabe (3) öffnen, indem er im Uhrzeigersinn gedreht wird und den gesamten Inhalt des Wassertanks über die Dampfdüse (Pannarello) entnehmen.

12 **6** Nach Beendigung der Wasserentnahme die Ausgabe stoppen, indem der Regler für die Wasserausgabe (3) durch Drehung im Gegenuhrzeigersinn geschlossen wird.

13 Die Vorgänge ab **Punkt (8)** für insgesamt 4 Tankfüllungen wiederholen.

14 **19** Den Filterhalter durch Drehung von rechts nach links aus der Brühgruppe herausnehmen und mit frischem Trinkwasser ausspülen.

Der Entkalkungszyklus ist nun abgeschlossen.

Nach Abschluss dieses Vorgangs die Tasten für die Ausgabe von Kaffee und Dampf 3 Sekunden lang gedrückt halten. Auf diese Weise wird die LED Entkalkung ausgeschaltet.

2 Den Tank erneut mit frischem Wasser füllen. Soweit erforderlich, das System entlüften, wie im Abschn. 4.6 beschrieben.

i Die Entsorgung der Entkalkerlösung muss gemäß den Vorgaben des Herstellers und/oder den im Benutzerland geltenden Vorschriften erfolgen.

■ 13 Wasserfilter "Intenza+" (optional) ■

Mit dem Wasserfilter "INTENZA+" kann die Wasserqualität verbessert werden. Der Einsatz des Filters "INTENZA+" begrenzt die Bildung von Kalk und gewährleistet ein intensiveres Aroma des Espresso. Daher wird für die Zubereitung eines optimalen Espresso die Installation des Wasserfilters "INTENZA+" empfohlen. Dieser ist beim Händler Ihres Vertrauens, online im Philips-Shop unter der Adresse <http://shop.philips.com> oder bei autorisierten Kundendienstzentren erhältlich.

- **34** Den kleinen weißen Filter aus dem Tank herausnehmen, an einem trockenen Ort aufbewahren und vor Staub schützen.
- **32** Den Wasserfilter "INTENZA+" aus der Verpackung nehmen. Den Filter entsprechend der Wasserhärte einstellen.
- **33** Den Wasserfilter "INTENZA+" senkrecht (so dass die Öffnung nach oben zeigt) in kaltes Wasser tauchen. Den Filter leicht an den Seiten zusammendrücken, um die Luftblasen zu entfernen.
- **35** Den Wasserfilter in den leeren Tank einsetzen. Bis zum Einrasten drücken.
- Den Wassertank mit frischem Trinkwasser füllen und wieder in die Maschine einsetzen.

Um den Wasserfilter "Intenza+" zu aktivieren, ist wie folgt vorzugehen:

- **4** Die Taste ON/OFF (11) drücken und die LED (12) "O" leuchtet auf. Die LED (16) "☺" leuchtet auf und die LED (14) "☺" beginnt zu blinken. Abwarten, bis die LED (14) "☺" dauerhaft aufleuchtet.
- **5** Einen Behälter oder ein Teeglas unter die Dampfdüse (Pannarello) stellen.
- Den Drehknopf (3) öffnen, indem er im Uhrzeigersinn gedreht wird.
- **6** Nach der Entnahme von ca. 1 Liter heißem Wasser den Drehknopf (3) schließen, indem er im Gegenuhrzeigersinn gedreht wird.
- Den Behälter mit dem heißen Wasser leeren.

i Während diesem Vorgang ist es absolut normal, dass die Pumpe sich automatisch ausschaltet und die LED (16) blinkt. Den Drehknopf wieder schließen. Abwarten, bis die LED (14) dauerhaft aufleuchtet, bevor der Drehknopf wieder geöffnet wird.

In diesem Falle ist der Filter aktiviert und die Maschine betriebsbereit.

Störung	Mögliche Ursachen	Abhilfe
Die Maschine schaltet sich nicht ein.	Die Maschine ist nicht an das Stromnetz angeschlossen.	Die Maschine an das Stromnetz anschließen.
Die Pumpe ist sehr laut.	Wasser im Tank fehlt.	Mit Wasser auffüllen und das System entlüften (Abschn. 4.6).
Die LED (14) "☺", (18) "☺" und (20) "▲" blinken gleichzeitig.	Erste Einschaltung Maschine oder die Maschine befindet sich in Übertemperatur.	Sicherstellen, dass der Tank voll und bis zum Anschlag eingesetzt ist. Dann die Temperatur senken, wie im Abschnitt 10.1 beschrieben.
Der Kaffee ist zu kalt.	Filterhalter zum Vorheizen nicht eingesetzt (Kap. 7).	Den Filterhalter vorwärmen.
	Tassen kalt.	Wärmen Sie die Tassen mit heißem Wasser vor.
Es bildet sich kein Schaum auf der Milch.	Nicht geeignete Milch: Milchpulver, fettarme Milch.	Verwenden Sie Vollmilch.
	Pannarello verschmutzt.	Den Pannarello reinigen, wie im Kap. 11 beschrieben.
Die Zubereitung des Cappuccinos gelingt nicht.	Wasser im Tank fehlt.	Den Wassertank auffüllen und das System entlüften (Abschn. 4.6).
	Zu wenig Kaffee im Filterhalter.	Füllen Sie mehr Kaffee ein (Kap. 7).
Der Kaffee sprudelt zu schnell heraus, es bildet sich keine Crema.	Der Mahlgrad ist zu grob.	Eine andere Kaffeemischung verwenden (Kap. 8).
	Der Kaffee ist alt oder nicht geeignet.	Eine andere Kaffeemischung verwenden (Kap. 8).
	Alter oder ungeeigneter Kaffeepad.	Wechseln Sie den verwendeten Kaffeepad.
	Im Filterhalter fehlt ein Bestandteil.	Überprüfen, ob alle Bestandteile vorhanden sind und korrekt montiert wurden.
Der Kaffee läuft nicht oder nur tropfenweise heraus.	Wasser fehlt.	Mit Wasser auffüllen und das System entlüften (Abschn. 4.6).
	Mahlgrad zu fein.	Eine andere Kaffeemischung verwenden (Kap. 8).
	Kaffee im Filterhalter zu fest angedrückt.	Lockern Sie den gemahlten Kaffee.
	Zu viel Kaffee im Filterhalter.	Reduzieren Sie die Kaffeemenge im Filterhalter.
	Maschine verkalkt.	Entkalken Sie die Maschine (Kap. 12).
	Filter im Filterhalter verstopft.	Die Maschine ausschalten und abwarten, bis sie abkühlt (ca. 1 Stunde). Anschließend den Filterhalter abnehmen und sorgfältig reinigen. Sollte das Problem erneut auftreten, die Kundendienststelle kontaktieren.
	Kaffeepad nicht geeignet.	Wechseln Sie die Kaffeepadsorte.

Störung	Mögliche Ursachen	Abhilfe
Der Kaffee läuft über die Ränder.	Der Filterhalter wurde nicht korrekt in die Brühgruppe eingesetzt.	Setzen Sie den Filterhalter korrekt ein (Kap. 7).
	Oberer Rand des Filterhalters verschmutzt.	Reinigen Sie den Rand des Filterhalters.
	Pad falsch eingelegt.	Legen Sie den Kaffeepad richtig ein und achten Sie darauf, dass er nicht über den Filterhalter hinausragt.
	Zu viel Kaffee im Filterhalter.	Reduzieren Sie die Kaffeemenge mit einem Messlöffel.
LED (20) "▲" ein.	Drehknopf Wasser (3) offen.	Schließen Sie den Drehknopf (3).
LED (19) "●" ein.	Die Entkalkung ausführen.	Siehe Kapitel (12).
Die Pumpe wird während der Ausgabe von Wasser oder Dampf ausgeschaltet und die LED (20) "▲" leuchtet.	Sicherheits-Timeout.	Drehknopf Wasser schließen.

Bei Störungen, die nicht in der oben aufgeführten Tabelle behandelt werden oder in Fällen, in denen die empfohlenen Vorgehensweisen das Problem nicht beheben, wenden Sie sich bitte an eine Kundendienststelle.

INFORMATIONS DE SÉCURITÉ IMPORTANTES

Cette machine est équipée de fonctions de sécurité. Veuillez néanmoins lire et suivre attentivement les consignes de sécurité et utiliser la machine uniquement tel qu'indiqué dans ces instructions, afin d'éviter toute blessure ou tout dommage accidentels dus à une mauvaise utilisation. Conservez cette brochure de sécurité pour toute consultation ultérieure.

Avertissement

Informations d'ordre général

- Avant de brancher la machine, vérifiez que la tension indiquée sur la machine correspond à la tension secteur.
- Branchez la machine sur une prise murale mise à la terre.
- Ne laissez pas le cordon pendre de la table ou du plan de travail ni entrer en contact avec des surfaces chaudes.
- Pour éviter le risque d'électrocution, ne plongez jamais la machine, le cordon ou le câble d'alimentation dans l'eau ou dans tout autre liquide.
- Ne versez pas de liquides sur le connecteur du cordon d'alimentation.
- Pour éviter le risque de brûlure, évitez tout contact avec les jets d'eau chaude émis par l'appareil.
- Évitez de toucher les surfaces chaudes. Utilisez les poignées et boutons.
- Éteignez la machine au moyen de l'interrupteur principal situé à l'arrière (le cas échéant) et retirez le cordon d'alimentation de la prise murale :
 - En cas de dysfonctionnement.
 - Si vous ne comptez pas utiliser l'appareil pendant une période prolongée.
 - Avant de nettoyer la machine.
- Tirez sur la prise et non sur le cordon d'alimentation.
- Ne touchez pas la prise secteur avec les mains humides.
- N'utilisez jamais l'appareil si la fiche, le cordon d'alimentation ou l'appareil lui-même est endommagé.
- Évitez d'effectuer toute modification de la machine ou de son cordon d'alimentation.
- Effectuez uniquement les réparations auprès d'un centre de service autorisé par Gaggia pour éviter tout risque.
- La machine ne peut être utilisée par des enfants âgés de moins de 8 ans.
- Cette machine peut être utilisée par des enfants âgés de 8 ans ou plus, des per-

sonnes dont les capacités physiques, sensorielles ou intellectuelles sont réduites ou des personnes manquant d'expérience et de connaissances, à condition que ces enfants ou personnes soient sous surveillance ou qu'ils aient reçu des instructions quant à l'utilisation sécurisée de la machine et qu'ils aient pris connaissance des dangers encourus.

- Le nettoyage et l'entretien ne peuvent pas être réalisés par des enfants sauf s'ils sont âgés de plus de 8 ans et sous surveillance.
- Tenez la machine et son cordon hors de portée des enfants de moins de 8 ans.
- Veillez à ce que les enfants ne jouent pas avec l'appareil.
- Soyez prudent lorsque vous versez de l'eau chaude. De petits jets d'eau chaude peuvent précéder l'écoulement de l'eau. Attendez la fin du cycle de distribution avant de retirer la buse de distribution de l'eau chaude.

Attention

Informations d'ordre général

- Cette machine est uniquement destinée à un usage domestique normal. Elle ne peut être utilisée dans des environnements tels que des cuisines réservées aux employés dans les entreprises, magasins, fermes et autres environnements de travail.
- Placez toujours l'appareil sur une surface stable et plane. Maintenez-le en position verticale, également pendant le transport.
- Ne placez pas la machine sur une plaque chauffante ou directement à côté d'un four chaud, d'un appareil de chauffage ou d'une source similaire de chaleur.
- Veillez à placer uniquement du café moulu dans le porte-filtre pressurisé. Placer du café en grains, du café soluble, du café non torréfié en grains ou toute autre substance dans le porte-filtre pressurisé risquerait d'endommager la machine. Dans ce cas, la réparation n'est pas couverte par la garantie.
- Laissez refroidir la machine avant d'insérer ou de retirer tout composant. Les surfaces de chauffe risquent de retenir la chaleur après leur utilisation.
- Ne remplissez jamais le réservoir d'eau avec de l'eau chaude, tiède ou gazeuse car vous risqueriez de l'endommager ou d'endommager la machine.

- N'utilisez jamais des tampons à récurer, des produits abrasifs ou des détergents agressifs tels que de l'essence ou de l'acétone pour nettoyer la machine. Utilisez uniquement un chiffon doux humidifié avec de l'eau.
- Détartrez votre machine régulièrement. Sans détartrage, votre appareil cessera de fonctionner correctement. Dans ce cas, la réparation n'est pas couverte par la garantie.
- Ne conservez pas la machine à une température inférieure à 0 °C. L'eau laissée dans le système de chauffe peut geler et provoquer des dommages.
- Veillez à ne pas laisser d'eau dans le réservoir lorsque la machine est inutilisée pendant une période prolongée. Il est possible que l'eau soit contaminée. Utilisez de l'eau fraîche à chaque utilisation de la machine.
- N'utilisez jamais d'accessoires ou de pièces d'un autre fabricant ou n'ayant pas été spécifiquement recommandés par Gaggia. Votre garantie n'est plus valable en cas d'utilisation de tels accessoires ou pièces.
- Un nettoyage et un entretien réguliers prolongent la durée de vie de votre machine et assurent la qualité et le goût de votre café.
- La machine est constamment exposée à de l'humidité, du café et du tartre. Il est donc très important de nettoyer et d'entretenir régulièrement la machine comme décrit dans le manuel d'utilisation. Si vous n'accomplissez pas ces opérations de nettoyage et d'entretien, il est possible que votre machine cesse de fonctionner. Dans ce cas, la réparation n'est pas couverte par la garantie.
- Ne nettoyez pas le porte-filtre pressurisé dans le lave-vaisselle et n'utilisez pas de liquide vaisselle ou de détergent pour le nettoyer. Cela peut causer un mauvais fonctionnement du porte-filtre pressurisé et avoir un effet nuisible sur le goût du café.
- Évitez de sécher le groupe de percolation avec un chiffon, afin d'empêcher que des fibres ne tombent dedans.
- Ne buvez jamais la solution versée pendant l'étape de détartrage.
- Ne jamais ôter le porte-filtre pressurisé pendant la distribution du café. Pendant la phase de chauffage du groupe de distribution du café, des gouttes d'eau chaude peuvent s'écouler.

- La machine ne doit pas être placée dans une armoire pendant son utilisation.

Machines avec mousser à lait classique

Avertissement

- Pour éviter le risque de brûlure, vous devez tenir compte du fait que la distribution peut être précédée par l'émission de petits jets d'eau chaude.
- Ne touchez jamais le mousser à lait classique à mains nues car il peut devenir très chaud. Utilisez uniquement le manche protecteur adéquat.

Attention

- Après la production de mousse de lait, nettoyez rapidement le mousser à lait classique en versant une petite quantité d'eau chaude dans un récipient. Retirez ensuite la partie extérieure du mousser à lait classique et lavez-la à l'eau tiède.

Machines avec mousser à lait automatique

Avertissement

- Pour éviter le risque de brûlure, vous devez tenir compte du fait que la distribution de vapeur ou d'eau chaude peut être précédée par l'émission de petits jets d'eau chaude. Ne touchez jamais la buse de distribution d'eau chaude/de vapeur à mains nues, car elle peut devenir très chaude. Utilisez uniquement le manche protecteur adéquat.
- Ne buvez jamais la solution distribuée pendant la procédure de nettoyage mensuel du mousser à lait automatique.

Attention

- Pour des raisons d'hygiène, vérifiez que la surface extérieure de la buse de distribution d'eau chaude/de vapeur est propre.
- Après la production de mousse de lait, nettoyez rapidement le mousser à lait automatique en versant une petite quantité d'eau chaude. Respectez les instructions de nettoyage du manuel d'utilisation.
- Soyez prudent, car la buse de distribution d'eau chaude/de vapeur peut être chaude si la machine a été récemment utilisée.

- Ne poussez pas l'embout en caoutchouc trop loin sur la buse de distribution d'eau chaude/de vapeur lorsque vous l'insérez. Dans ce cas, le mousser à lait automatique ne fonctionnerait pas correctement car il ne pourrait pas aspirer de lait.

Champs électromagnétiques (CEM)

Cette machine est conforme à toutes les normes et à tous les règlements applicables relatifs à l'exposition aux champs électromagnétiques.

Recyclage



- Ce symbole signifie que ce produit ne doit pas être jetées avec les déchets ménagers (2012/19/EU).
- Respectez les réglementations de votre pays concernant la collecte séparée des appareils électriques et électroniques. La mise au rebut appropriée des piles permet de protéger l'environnement et la santé.

Garantie et assistance

Si vous avez besoin d'assistance, contactez votre revendeur local ou un centre d'assistance agréé. Les contacts sont indiqués dans le livret de garantie fourni séparément ou sur le site www.gaggia.com/n-m-co/espresso/world-wide ou www.gaggia.it/n-m-co/espresso/contact.

CHER CLIENT,
CE PORTE-FILTRE DISPOSE D'UNE TECHNOLOGIE EXCLUSIVE BREVETÉE PAR PHILIPS SAECO, QUI DÉLIVRE DANS VOTRE TASSE UN EXPRESSO COMME CELUI PRÉPARÉ PAR UN BARMAN PROFESSIONNEL, SANS EN AVOIR NÉCESSAIREMENT L'EXPÉRIENCE OU LES COMPÉTENCES MANUELLES.

LA CRÈME, LES PARFUMS ET LES SAVEURS DE VOTRE CAFÉ SONT MAXIMISÉS EN MAINTENANT UNE CERTAINE PRESSION À L'INTÉRIEUR DU PORTE-FILTRE PENDANT LA DISTRIBUTION DU CAFÉ. LA PRESSION DEVRAIT AUTOMATIQUÉMENT REDEVENIR NULLE À LA FIN DE LA DISTRIBUTION; TOUTEFOIS, POUR ÉVITER TOUT GENRE DE PROBLÈME, ASSUREZ-VOUS DE SUIVRE LES INSTRUCTIONS SUIVANTES :

- **NE JAMAIS ENLEVER LE PORTE-FILTRE APRÈS LA DISTRIBUTION PENDANT QUE LA LUMIÈRE VERTE DE DISTRIBUTION CLIGNOTE.**
- **DANS LE CAS EXCEPTIONNEL QU'AUCUNE BOISSON NE S'ÉCOULE DU PORTE-FILTRE PENDANT LA DISTRIBUTION, AVANT DE L'ENLEVER, ÉTEIGNEZ LA MACHINE, CONSULTEZ LE TABLEAU « DÉPANNAGE » ET SUIVEZ LES INSTRUCTIONS APPROPRIÉES. SI AUCUNE DESCRIPTION OU SOLUTION NE S'APPLIQUE À VOTRE CAS, ATTENDEZ QUAND MÊME UNE HEURE AVEC LA MACHINE ÉTEINTE AVANT D'ENLEVER LE PORTE-FILTRE.**

■1 Informations générales

Cette machine à café est indiquée pour la préparation d'une ou de deux tasses de café expresso. Elle est équipée d'une buse orientable pour la distribution de la vapeur et de l'eau chaude. Les commandes sur la façade de l'appareil sont marquées par des symboles faciles à comprendre.

Cette machine a été conçue pour un usage domestique et n'est pas indiquée pour un fonctionnement continu de type professionnel.



Attention. Nous déclinons toute responsabilité pour les dommages éventuels se produisant en cas de :

- Usage impropre et non conforme aux utilisations prévues ;
- Réparations non effectuées auprès des centres d'assistance agréés ;
- Altération du câble d'alimentation ;
- Altération de n'importe quel composant de la machine ;
- Utilisation de pièces de rechange et d'accessoires non d'origine ;
- Défaut de détartrage et stockage dans un local où la température est inférieure à 0 °C.

Dans tous ces cas, la garantie n'est pas valable.

1.1 Pour faciliter la lecture



Le triangle d'avertissement indique toutes les instructions à retenir pour la sécurité de l'utilisateur. Se conformer scrupuleusement à ces indications pour éviter tout risque de blessures graves !

Les images, les parties de l'appareil, les éléments de commande, etc. sont marqués par des lettres ou des chiffres. Dans ce cas, consulter les images.



Ce symbole met en évidence les informations à retenir pour une meilleure utilisation de la machine.

Les images qui correspondent au texte se trouvent dans les premières pages du manuel. Consulter ces pages pendant la lecture du mode d'emploi.

1.2 Utilisation de ce mode d'emploi

Conserver ce mode d'emploi dans un endroit sûr. Joindre le mode d'emploi à la machine à café au cas où une autre personne devrait l'utiliser.

Pour de plus amples informations ou en cas de problèmes, s'adresser aux centres d'assistance agréés.

■2 Données techniques

Le constructeur se réserve le droit d'apporter des modifications aux caractéristiques techniques du produit.

Tension nominale - Puissance nominale - Alimentation	
Voir la plaquette située sur l'appareil	
Matériau du corps	
Plastique pour le modèle R18525, Type SIN 042 GM R18523, Type SIN 042 GB	
Dimensions (l x h x p) (mm)	
210 x 300 x 280	
Poids	
R18525, Type SIN 042 GM = 5 kg R18523, Type SIN 042 GB = 4,8 kg	
Longueur du câble	
1,3 m	
Bandeau de commande	
En façade	
Porte-filtre	
Pressurisé	
Pannarello	
Spécial pour les cappuccinos	
Réservoir à eau	
1,25 litres - Amovible	
Pression de la pompe	
15 bars	
Chaudière	
Acier inoxydable	
Dispositifs de sécurité	
Coupe-circuit thermique	

■ 3 Légende des composants de la machine (page 2)

- 1 Bandeau de commande
- 2 Plaque repose tasses
- 3 Bouton eau chaude/vapeur
- 4 Groupe de distribution du café
- 5 Réservoir à eau
- 6 Bac de récupération de l'eau
- 7 Grille repose tasses
- 8 Buse de vapeur (Pannarello)
- 9 Prise du câble d'alimentation
- 10 Thermomètre pour la température de l'eau (R18525, Type SIN042 GM seulement)
- 11 Touche ON/OFF
- 12 DEL « Machine allumée »
- 13 Touche « Distribution du café »
- 14 DEL « Température »
- 15 Touche « Rinçage »
- 16 DEL « Rinçage »
- 17 Touche « Vapeur »
- 18 DEL « Vapeur »
- 19 DEL « Détartrage »
- 20 DEL « Alerte »
- 21 Porte-filtre pressurisé Carezza Deluxe (R18525, Type SIN042 GM seulement)
- 22 Mesure à café moulu
- 23 Filtre à café moulu (unique pour 1 ou 2 cafés)
- 24 Adaptateur du filtre à dosettes de café
- 25 Filtre à dosettes de café
- 26 Câble d'alimentation
- 27 Filtre à eau « Intenza+ » (en option)
- 28 Porte-filtre pressurisé Carezza Style (R18523, Type SIN042 GB seulement)

■ 4 Installation

Pour sa propre sécurité et celle de tiers, s'en tenir scrupuleusement aux « Informations de sécurité importantes ».

4.1 Emballage

L'emballage original a été conçu et réalisé pour protéger la machine lors de son expédition. Il est conseillé de le garder pour d'éventuels transports à venir.

4.2 Avertissements d'installation



Ne pas extraire la machine de son emballage en la prenant par les barres de protection des tasses.

Avant d'installer la machine, s'en tenir aux consignes de sécurité suivantes :

- placer la machine dans un endroit sûr ;

- s'assurer que les enfants n'ont pas la possibilité de jouer avec la machine ;
- ne pas placer la machine sur des surfaces très chaudes ou à proximité d'une flamme nue.

La machine à café est enfin prête pour être branchée sur le réseau électrique.

i **Remarque : il est recommandé de laver les composants avant leur toute première utilisation et/ou après des périodes d'inactivité.**

4.3 Réservoir à eau

- 1 Retirer le réservoir à eau (5).
- 2 Le rincer et le remplir avec de l'eau fraîche potable ; ne pas dépasser le niveau (MAX) indiqué sur le réservoir.

! **Ne remplir le réservoir qu'avec de l'eau fraîche potable non pétillante. L'eau chaude ou tout autre liquide peuvent endommager le réservoir. Ne jamais mettre la machine en marche si le niveau de l'eau est en-dessous du MIN : s'assurer que le réservoir à eau est suffisamment plein.**

- Introduire le réservoir à eau dans son logement à l'intérieur de la machine à café et s'assurer qu'il soit à la butée ; son profil doit adhérer à celui de la machine à café.

i **Remarque : le niveau de l'eau peut être contrôlé par la fenêtre sur la partie antérieure du réservoir.**

4.4 Branchement de la machine





! **Le courant électrique peut être dangereux ! Par conséquent, s'en tenir toujours scrupuleusement aux consignes de sécurité. Ne jamais utiliser de câbles défectueux ! Les câbles et les fiches défectueux doivent être immédiatement remplacés par des Centres d'Assistance Agréés.**

La tension de l'appareil a été pré-réglée à l'usine. Vérifier si la tension du réseau correspond aux indications figurant sur la plaquette d'identification qui se trouve sur le fond de l'appareil.

- **3A** Brancher la fiche sur la prise de courant se trouvant au dos de la machine à café.
- **3B** Brancher l'autre extrémité de la fiche sur une prise de courant murale ayant une tension appropriée.

4.5 Premier démarrage

Lors du premier démarrage de la machine à café le circuit doit être amorcé.

4 Appuyer sur la touche ON/OFF (11) : la DEL (12) «  I » s'allume, alors que les DEL (14) «  », (20) «  » et (18) «  » clignotent ; cela indique qu'il faut amorcer le circuit.

5 Placer un récipient sous la buse de vapeur (Pannarello).

Ouvrir le bouton (3) « eau chaude/vapeur » en le tournant dans le sens des aiguilles d'une montre. La pompe démarre automatiquement. Attendre jusqu'à ce que un jet d'eau régulier sorte de la buse de vapeur (Pannarello).



6 Fermer le bouton (3) « eau chaude/vapeur » en le tournant dans le sens inverse des aiguilles d'une montre. Enlever le récipient.

La phase de chauffage de la machine ne commence que si l'amorçage du circuit s'est correctement déroulé.

i **Remarque : si le bouton est laissé ouvert, la pompe s'arrête automatiquement après quelques secondes et la DEL (20) «  » clignote.**

4.6 Amorçage du circuit

Après avoir épuisé l'eau contenue dans le réservoir, le circuit de la machine doit être réamorcé.

i **Remarque : si la machine a été longtemps utilisée sans eau et si les DEL (14) «  », (20) «  » et (18) «  » clignotent, consulter le tableau « Dépannage ».**

- **5** Placer un récipient sous la buse de vapeur (Pannarello).
- Ouvrir le bouton (3) « eau chaude/vapeur » en le tournant dans le sens des aiguilles d'une montre. La pompe démarre automatiquement.
- Attendre jusqu'à ce que un jet d'eau régulier sorte de la buse de vapeur (Pannarello).
- **6** Fermer le bouton (3) « eau chaude/vapeur » en le tournant dans le sens inverse des aiguilles d'une montre. Enlever le récipient.

i **Remarque : si, pendant la phase de chauffage, le bouton vapeur est ouvert par erreur, la DEL (20) «  » clignote. Fermer le bouton et attendre que la machine soit prête.**

4.7 Première utilisation ou après une période d'inactivité

Cette simple opération vous garantit une distribution optimale et doit être effectuée

- lors du premier démarrage ;
- lorsque la machine reste inactive pendant une longue période (pendant plus de 2 semaines).



i **L'eau distribuée doit être vidée dans un récipient de vidange spécial et ne peut pas être utilisée pour l'alimentation. Si le récipient se remplit, pendant le cycle, arrêter la distribution et le vider avant de recommencer l'opération.**

A **2** Rincer le réservoir à eau et le remplir d'eau fraîche potable. Introduire à nouveau le réservoir à eau dans son logement à l'intérieur de la machine à café et s'assurer qu'il soit à la butée ; son profil doit adhérer à celui de la machine à café.

B Mettre en marche la machine en appuyant sur la touche (11). Attendre que la DEL (14) «  » s'allume fixe.

C **5** Placer un récipient sous la buse de vapeur (Pannarello). Ouvrir le robinet (3) en le tournant dans le sens des aiguilles d'une montre. La pompe démarre automatiquement.

D Distribuer tout le contenu du réservoir à eau depuis la buse eau chaude/vapeur (Pannarello) ; pour terminer la distribution, fermer le robinet (3) en le tournant dans le sens inverse des aiguilles d'une montre.

i **Pendant cette opération il est tout à fait normal que la pompe s'arrête automatiquement et que la DEL (20) «  » clignote. Refermer le bouton. Attendre que la DEL (14) «  » s'allume fixe avant de réouvrir le bouton.**

E **2** Remplir le réservoir à eau avec de l'eau fraîche potable. Introduire à nouveau le réservoir à eau dans son logement à l'intérieur de la machine à café et s'assurer qu'il soit à la butée ; son profil doit adhérer à celui de la machine à café.

F **13 14** Introduire le porte-filtre pressurisé par le bas dans le groupe de distribution (4). Tourner le porte-filtre pressurisé de gauche à droite jusqu'à ce qu'il se bloque. Laisser la poignée du porte-filtre pressurisé ; la poignée tourne légèrement vers la gauche. Ce mouvement garantit le parfait fonctionnement du porte-filtre.

G **15** Placer un récipient approprié sous le porte-filtre.

H **17** Appuyer sur la touche «  » et distribuer une tasse d'eau chaude.

À la fin, appuyer sur la touche «  » pour arrêter la distribution.

- I Répéter les opérations décrites au **point (H)** jusqu'à ce que toute la quantité d'eau dans le réservoir soit terminée.
- L **2** Remplir à nouveau le réservoir à eau avec de l'eau fraîche potable.
- M **19** Enlever le porte-filtre du groupe en le tournant de droite à gauche et le rincer à l'eau fraîche potable.

La machine est prête ; quant aux mécanismes de fonctionnement de la distribution du café et de la vapeur, consulter les sections correspondantes.

■ 5 Rinçage

i Remarque : s'assurer que le porte-filtre soit introduit, pour obtenir le chauffage optimal de toute la machine.

La machine à café a été conçue pour effectuer un rinçage automatique du circuit de café avec de l'eau fraîche chaque fois qu'elle est allumée ; ceci garantit un chauffage correct de toute la machine et donne au café un arôme meilleur.

i Il est conseillé de placer un récipient sous la buse de distribution.

Cette fonction est activée lors de l'achat de la machine (la DEL (16) « ☺ » est allumée) et est exécutée à la fin de la phase de chauffage lorsque la DEL (14) « ☺ » s'allume fixe.

i Remarque : au cas où l'eau ne sort pas du porte-filtre, effectuer un rinçage manuel tel que décrit à la section 7.1.

Le rinçage peut :

- A être interrompu en appuyant sur la touche (15) « ☺ » ou sur la touche (13) ;
- B être désactivé en appuyant sur la touche (15) « ☺ » lorsque la DEL (14) « ☺ » clignote ou est allumée fixe ; dans ce cas la DEL (16) « ☺ » s'éteint.

i Remarque : au cas où le rinçage est désactivé, on ne peut le réactiver qu'en appuyant sur la touche « ☺ ».

■ 6 Économie d'énergie

La machine a été conçue pour l'économie d'énergie. 9 minutes après la dernière utilisation, elle s'éteint pour une économie d'énergie dans le respect total de la nature. Pour utiliser la machine, appuyer sur la touche ON/OFF (11) « O I ».

■ 7 Distribution du café

! Attention ! Pendant la distribution du café, il est interdit d'ôter le porte-filtre pressurisé en le tournant manuellement de la droite vers la gauche. Danger de brûlures.

- Pendant cette opération, la DEL (14) « ☺ » clignote ; ce fonctionnement doit être considéré comme normal et ne constitue pas une anomalie.
- Avant d'utiliser la machine, s'assurer que le réservoir à eau contient une quantité d'eau suffisante.

i Remarque : si, pendant la phase de chauffage, le bouton vapeur est ouvert par erreur, la DEL (20) « △ » clignote. Fermer le bouton et attendre que la machine soit prête.

! Si après avoir appuyé sur la touche (13) « ☺ » la machine NE distribue PAS de café, appuyer à nouveau sur la touche café (13) « ☺ » et consulter le tableau « Dépannage » avant d'enlever le porte-filtre.

Avant de distribuer du café, vérifier que la machine est prête. La machine est prête lorsque la DEL (14) « ☺ » s'allume fixe.

7.1 Chauffage du porte-filtre

Si la fonction de « rinçage » n'est pas activée et/ou si l'on veut préchauffer le porte-filtre en manuel, procéder comme indiqué ci-après :

- **13** Introduire le porte-filtre pressurisé par le bas dans le groupe de distribution (4).
- **14** Tourner le porte-filtre pressurisé de gauche à droite jusqu'à ce qu'il se bloque. Laisser la poignée du porte-filtre pressurisé ; la poignée tourne légèrement vers la gauche. Ce mouvement garantit le parfait fonctionnement du porte-filtre.
- **17** Préchauffer le porte-filtre pressurisé en appuyant sur la touche (13) : l'eau commence à sortir du porte-filtre pressurisé (cette opération n'est nécessaire que pour le premier café).
- Après avoir laissé l'eau s'écouler (50 ml), appuyer à nouveau sur la touche (13) pour arrêter la distribution.
- **19** Enlever le porte-filtre pressurisé de la machine en le tournant de droite à gauche et vider l'eau résiduelle.



i Il est conseillé de placer un récipient sous la buse de distribution.

Exécuter maintenant les opérations décrites dans les sections suivantes pour distribuer du café.

7.2 Avec du café moulu

- **7** Introduire le filtre (23) dans le porte-filtre pressurisé (21) ; lors de la première utilisation, le filtre est déjà inséré. Grâce au filtre spécial (23) dont la machine est pourvue, il n'est pas nécessaire de changer de filtre pour obtenir une ou deux doses de café.
- **8** Verser 1-1,5 mesures pour un café individuel ou 2 mesures pour un café double. Éliminer le café en excès se trouvant sur le bord du porte-filtre pressurisé.

i **Remarque : ne pas presser le café car le porte-filtre est équipé d'un système déjà optimisé pour la distribution d'un vrai café expresso.**

- **13** Introduire le porte-filtre (21) par le bas dans le groupe de distribution (4).
- **14** Tourner le porte-filtre pressurisé de gauche à droite jusqu'à ce qu'il se bloque. Laisser la poignée du porte-filtre pressurisé ; la poignée tourne légèrement vers la gauche. Ce mouvement garantit le parfait fonctionnement du porte-filtre.
- **16** Prélever **1 ou 2 tasses préchauffées** et les placer sous le porte-filtre pressurisé. Vérifier si elles sont correctement placées sous les trous de distribution du café.
- **17** Appuyer sur la touche (13) «  ».
- **18** Une fois la quantité de café souhaitée atteinte, appuyer à nouveau sur la touche (13) «  » pour arrêter la distribution du café. La distribution terminée, attendre quelques secondes ; retirer les tasses de café.
- **19** La distribution de café terminée, attendre que la DEL café (14) «  » s'arrête de clignoter puis retirer le porte-filtre pressurisé en le tournant de la droite vers la gauche et évacuer le marc de café



i **Remarque : dans le porte-filtre pressurisé il reste une petite quantité d'eau ; cela est normal et n'est dû qu'aux caractéristiques du porte-filtre.**

i **Remarque importante : afin de garantir de bons résultats, le filtre (23) doit être gardé toujours propre. Le laver tous les jours après son utilisation.**

7.3 Avec du café en dosettes

- **9** Retirer le filtre à café moulu (23) du porte-filtre pressurisé (21).
- **10** Insérer l'adaptateur pour dosettes (24) dans le porte-filtre pressurisé (21), la partie bombée tournée vers le bas.
- **11** Ensuite, introduire le filtre pour dosettes (25) dans le porte-filtre pressurisé (21).
- **12** Introduire la dosette dans le porte-filtre et s'assurer que le papier de la dosette ne sort pas du porte-filtre.

• 64 •

- **13** Introduire le porte-filtre pressurisé par le bas dans le groupe de distribution (4).
- **14** Tourner le porte-filtre pressurisé de gauche à droite jusqu'à ce qu'il se bloque. Laisser la poignée du porte-filtre pressurisé ; la poignée tourne légèrement vers la gauche. Ce mouvement garantit le parfait fonctionnement du porte-filtre.
- **15** Prélever **1 tasse préchauffée** et la placer sous le porte-filtre. Vérifier si elle est correctement placée sous les buses de distribution du café.
- **17** Appuyer sur la touche (13) «  ».
- Une fois la quantité de café souhaitée atteinte, appuyer à nouveau sur la touche (13) «  » pour arrêter la distribution du café. La distribution terminée, attendre quelques secondes ; retirer la tasse de café.
- **19** La distribution de café terminée, attendre que la DEL café (14) «  » s'arrête de clignoter puis retirer le porte-filtre pressurisé en le tournant de la droite vers la gauche et jeter la dosette utilisée.

i **Remarque importante : afin de garantir de bons résultats, le filtre (25) et l'adaptateur (24) doivent être gardés toujours propres. Les laver tous les jours après leur utilisation.**

■ 8 Choix du type de café - Conseils

Généralement, tous les types de café disponibles dans le commerce peuvent être utilisés. Toutefois, le café est un produit naturel et son goût change en fonction de l'origine et des mélanges réalisés. Il est donc conseillé d'essayer plusieurs types de café, afin de trouver le mélange qui s'adapte le mieux à votre goût personnel.

Pour des résultats optimaux, il est conseillé d'utiliser des mélanges spécialement préparés pour les machines à café expresso. Le café devrait toujours sortir régulièrement du porte-filtre pressurisé sans qu'il s'égoutte. La vitesse de distribution du café peut être modifiée en modifiant légèrement la dose de café dans le filtre et/ou en utilisant un degré de mouture différent. Pour obtenir un meilleur résultat et pour faciliter le nettoyage et la préparation, Gaggia vous conseille d'utiliser des dosettes unidoses marquées ESE.









! **AVANT TOUTE OPÉRATION DE DISTRIBUTION DE VAPEUR OU D'EAU CHAUDE, VÉRIFIER SI LA BUSE DE VAPEUR (PANNARELLO) EST CORRECTEMENT ORIENTÉE VERS LE BAC DE RÉCUPÉRATION D'EAU.**



■ 9 Eau chaude



Danger de brûlures ! Il peut y avoir quelques éclaboussures d'eau chaude au début de la distribution. La buse de distribution peut atteindre des températures élevées : éviter tout contact direct avec les mains.

- **13** Introduire le porte-filtre pressurisé par le bas dans le groupe de distribution (4).
- **14** Tourner le porte-filtre pressurisé de gauche à droite jusqu'à ce qu'il se bloque. Laisser la poignée du porte-filtre pressurisé ; la poignée tourne légèrement vers la gauche. Ce mouvement garantit le parfait fonctionnement du porte-filtre.
- Appuyer sur la touche ON/OFF (11) : la DEL (12) «  I » s'allume ; la DEL (16) «  » s'allume et la DEL (14) «  » commence à clignoter. Attendre que la DEL (14) «  » s'allume fixe.
- **5** Placer un bac ou un verre à thé sous la buse de vapeur (Pannarello).
- Ouvrir le bouton (3) en le tournant dans le sens des aiguilles d'une montre, la DEL 14 «  » s'éteint.
- **6** Une fois que la quantité d'eau désirée a été distribuée, fermer le bouton (3) en le tournant dans le sens inverse des aiguilles d'une montre.
- Retirer le récipient contenant l'eau chaude.

i **Remarque : si, pendant la phase de chauffage, le bouton vapeur est ouvert par erreur, la DEL (20) «  » clignote. Fermer le bouton et attendre que la machine soit prête.**

i **Pendant cette opération il est tout à fait normal que la pompe s'arrête automatiquement et que la DEL (20) «  » clignote. Refermer le bouton. Attendre que la DEL (14) «  » s'allume fixe avant de réouvrir le bouton.**







■ 10 Vapeur / Cappuccino





Danger de brûlures ! Il peut y avoir quelques éclaboussures d'eau chaude au début de la distribution. La buse de distribution peut atteindre des températures élevées : éviter tout contact direct avec les mains.

- **13** Introduire le porte-filtre pressurisé par le bas dans le groupe de distribution (4).
- **14** Tourner le porte-filtre pressurisé de gauche à droite jusqu'à ce qu'il se bloque. Laisser la poignée du porte-filtre pressurisé ; la poignée tourne légèrement vers la gauche.

Ce mouvement garantit le parfait fonctionnement du porte-filtre.

- Appuyer sur la touche ON/OFF (11) : la DEL (12) «  I » s'allume ; la DEL (16) «  » s'allume et la DEL (14) «  » commence à clignoter. Attendre que la DEL (14) «  » s'allume fixe.
- **21** Appuyer sur la touche (17) «  » ; la DEL (14) «  » s'éteint et la DEL (18) «  » commence à clignoter.





i **Remarque : si, pendant la phase de chauffage, le bouton vapeur est ouvert par erreur, la DEL (20) «  » clignote. Fermer le bouton et attendre que la machine soit prête.**

- Attendre jusqu'à ce que la DEL (18) «  » s'allume de manière fixe. La machine est prête pour la distribution de la vapeur.
- **22** Placer un récipient sous la buse de vapeur.
- Ouvrir le bouton (3) pendant quelques instants pour faire écouler l'eau résiduelle de la buse de vapeur (Pannarello) ; seule de la vapeur commence à sortir au bout de quelques secondes.
- **23** Fermer le bouton (3) et retirer le récipient.
- Remplir 1/3 du récipient servant à préparer le cappuccino avec du lait froid.

i **Pour obtenir de meilleurs résultats, utiliser du lait froid.**



- **24** Plonger la buse de vapeur dans le lait et ouvrir le bouton (3) en le tournant dans le sens des aiguilles d'une montre ; la pompe démarre automatiquement. Tourner lentement le récipient contenant le lait, du bas vers le haut, pour rendre uniforme le chauffage.
- **25** Une fois ce procédé terminé, fermer le bouton (3) en le tournant dans le sens inverse des aiguilles d'une montre. Prélever la tasse avec le lait émulsionné.
- Il faut ensuite nettoyer la buse de vapeur avec un chiffon humide.

i **Procéder de la même façon pour réchauffer d'autres boissons.**

- Si on veut terminer d'utiliser la vapeur, appuyer sur la touche (17) «  » ; les DEL (14) «  », (18) «  » et (20) «  » clignotent simultanément. Ceci signifie que la machine a atteint une température trop élevée pour distribuer du café.

10.1 Refroidissement de la machine

Pour diminuer la température, procéder de la façon suivante :

- **5** Placer un bac ou un verre à thé sous la buse de vapeur (Pannarello).
- Ouvrir le bouton (3) en le tournant dans le sens des aiguilles d'une montre.
- Lorsque la machine atteint la température correcte, la pompe s'arrête automatiquement et la DEL (20) «  » clignote.
- **6** Fermer le bouton (3) en le tournant dans le sens inverse des aiguilles d'une montre et retirer le récipient.
- Avant de distribuer du café, vérifier que la machine est prête. La machine est prête lorsque la DEL (14) «  » s'allume fixe.

11 Nettoyage

L'entretien et le nettoyage ne peuvent être effectués que si la machine est froide et débranchée du réseau électrique.

- Ne pas plonger la machine dans l'eau. Ne pas laver ses composants au lave-vaisselle.
- Ne pas utiliser d'alcool éthylique, de solvants ni d'agents chimiques agressifs.
- Il est recommandé de nettoyer quotidiennement le réservoir à eau et de le remplir avec de l'eau fraîche.
- **30** Toutes les semaines nettoyer avec un chiffon humide l'anneau de la chaudière lorsque la machine est éteinte, froide et débranchée.
- **26 28** Tous les jours, après avoir réchauffé le lait, démonter la partie extérieure du Pannarello et la laver avec de l'eau fraîche potable.
- **26 27 28** Une fois par semaine, nettoyer la buse de vapeur. Pour ce faire, il faut :
 - enlever la partie extérieure du Pannarello (pour le nettoyage normal) ;
 - retirer la partie supérieure du Pannarello de la buse de vapeur ;
 - laver la partie supérieure du Pannarello avec de l'eau fraîche potable ;
 - laver la buse de vapeur avec un chiffon humide et enlever tout éventuel résidu de lait ;
 - replacer la partie supérieure dans la buse de vapeur (vérifier qu'elle est insérée complètement) ;
- **29** Après le nettoyage monter à nouveau la partie extérieure du Pannarello en s'assurant qu'elle est introduite jusqu'à la butée. S'assurer que la partie en plastique est correctement insérée dans la partie en métal.

- **31** Vider et laver tous les jours le bac d'égouttement.
- Pour nettoyer l'appareil, utiliser un chiffon doux légèrement imbibé d'eau.
- **20** Pour nettoyer le porte-filtre pressurisé, procéder comme suit :
 - **9** retirer le filtre, le laver soigneusement à l'eau chaude.
 - retirer l'adaptateur (s'il est présent) et le laver soigneusement à l'eau chaude.
 - laver la partie intérieure du porte-filtre pressurisé.
- Ne pas faire sécher la machine et/ou ses composants dans un four à micro-ondes et/ou dans un four traditionnel.

i Remarque : ne pas mettre le porte-filtre pressurisé au lave-vaisselle.

12 Détartrage

Le calcaire est naturellement présent dans l'eau utilisée pour le fonctionnement de la machine. Il doit être enlevé régulièrement car il peut boucher le circuit de l'eau et du café de votre appareil.

Avec votre machine Gaggia ce processus est vraiment simple. Le détartrage est conseillé lorsque la DEL (19) «  » s'allume.





Le détartrage est obligatoire lorsque la DEL (19) «  » clignote.



i Effectuer cette opération avant que la machine ne fonctionne plus car dans ce cas-là la réparation n'est pas couverte par la garantie.



i Utiliser le produit détartrant Gaggia (Fig.B). Ce produit a été spécialement conçu pour assurer, si utilisé correctement, la meilleure performance et fonctionnalité de l'appareil pendant toute sa vie opérationnelle et pour éviter toute altération du produit distribué. Avant de commencer le cycle de détartrage, vérifier : QUE LE FILTRE À EAU, si utilisé, A ÉTÉ ENLEVÉ.

 Ne pas boire la solution détartrante et les produits distribués jusqu'à la conclusion du cycle. Ne jamais utiliser de vinaigre pour détartrer la machine.

- 1 **13 14** Introduire le porte-filtre pressurisé par le bas dans le groupe de distribution (4). Tourner le porte-filtre pressurisé de gauche à droite jusqu'à ce qu'il se bloque. Laisser la poignée du porte-filtre pressurisé ; la poignée tourne légèrement vers la gauche. Ce mouvement garantit le parfait fonctionnement du porte-filtre.

- 2 **1** Enlever et vider le réservoir à eau.
- 3 **2** Verser la **MOITIÉ** du contenu de la bouteille de détartrant concentré Gaggia dans le réservoir à eau de l'appareil et le remplir avec de l'eau fraîche potable jusqu'au niveau MAX indiqué.
- 4 **4** Allumer la machine en appuyant sur la touche ON/OFF (11) ; la DEL (12) «  1 » s'allume.
 - 5** Prélever (comme il est décrit à la section 9 du mode d'emploi) 2 tasses d'eau (à peu près 150 ml chacune) de la buse de vapeur (Pannarello). Arrêter ensuite la machine en appuyant sur la touche ON/OFF (11) : la DEL (12) «  1 » s'éteint.
- 5 La machine arrêtée, attendre 15 à 20 minutes pour que le détartrant fasse son effet.
- 6 Allumer la machine, en appuyant sur la touche ON/OFF (11) «  1 ».
 - 5** Prélever (comme indiqué à la section 9 du mode d'emploi) 2 tasses d'eau (à peu près 150 ml chacune) de la buse de vapeur (Pannarello). Arrêter ensuite la machine en appuyant sur la touche ON/OFF (11) «  1 » et la garder ainsi pendant 3 minutes.
- 7 Répéter les opérations décrites au **point 6** jusqu'à vider complètement le réservoir à eau.

i **Pendant cette opération il est tout à fait normal que la pompe s'arrête automatiquement et que la DEL (20) «  » clignote. Refermer le bouton. Attendre que la DEL (14) «  » s'allume fixe avant de réouvrir le bouton.**

- 8 **2** Rincer le réservoir à eau avec de l'eau fraîche potable et le remplir complètement.
- 9 Placer un récipient sous le porte-filtre.
- 10 Allumer la machine en appuyant sur la touche ON/OFF (11) «  1 » ; appuyer sur la touche (13) «  » et prélever tout le contenu du réservoir par le porte-filtre. Pour arrêter la distribution, appuyer à nouveau sur la touche (13) «  ».
- 11 **2** Remplir à nouveau le réservoir à eau avec de l'eau fraîche.
 - 5** Placer un grand récipient (1 litre environ) sous la buse de vapeur (Pannarello).
Ouvrir le robinet de distribution de l'eau (3) en le tournant dans le sens des aiguilles d'une montre et prélever tout le contenu du réservoir à eau par la buse de vapeur (Pannarello).
- 12 **6** Une fois l'eau prélevée, pour arrêter la distribution fermer le robinet de distribution d'eau (3) en le tournant dans le sens inverse des aiguilles d'une montre.
- 13 Répéter encore une fois les opérations du **point (8)** pour un total de 4 réservoirs.

- 14 **19** Enlever le porte-filtre du groupe en le tournant de droite à gauche et le rincer à l'eau fraîche potable.

Le cycle de détartrage est ainsi terminé.

Cette opération terminée, appuyer pendant 3 secondes sur les touches de distribution du café et de la vapeur, de cette façon la DEL détartrage s'éteint.

- 2** Remplir à nouveau le réservoir avec de l'eau fraîche. Le cas échéant, réamorcer le circuit comme indiqué à la section 4.6.





i **La solution détartrante doit être éliminée conformément à ce qui est prévu par le fabricant et/ou par les normes en vigueur dans le Pays où la machine est utilisée.**

■ 13 Filtre « Intenza+ » (en option)

Le filtre à eau « INTENZA+ » peut améliorer la qualité de l'eau. L'utilisation du filtre « INTENZA+ » limitera la formation de calcaire et garantira un arôme plus intense à votre café expresso. Pour mieux savourer votre café expresso, il est recommandé d'installer le filtre à eau « INTENZA+ », pouvant être acheté chez votre revendeur habituel, dans le magasin en ligne Philips à l'adresse <http://shop.philips.com> ou bien auprès des centres d'assistance agréés.

- **34** Enlever le petit filtre blanc à l'intérieur du réservoir, le conserver dans un endroit sec et le protéger contre la poussière.
- **32** Enlever le filtre à eau « INTENZA+ » de son emballage. Régler le filtre en fonction de la dureté de l'eau.
- **33** Plonger le filtre à eau « INTENZA+ » verticalement dans l'eau froide (l'ouverture vers le haut) et pousser le filtre délicatement sur les bords pour faire sortir toute bulle d'air.
- **35** Introduire le filtre dans le réservoir vide. Appuyer jusqu'au point d'arrêt.
- Remplir le réservoir à eau avec de l'eau fraîche potable et le réintroduire dans la machine.

Pour activer le filtre « Intenza+ », procéder comme suit :

- **4** Appuyer sur la touche ON/OFF (11) : la DEL (12) «  1 » s'allume ; la DEL (16) «  » s'allume et la DEL (14) «  » commence à clignoter. Attendre que la DEL (14) «  » s'allume fixe.
- **5** Placer un bac ou un verre à thé sous la buse de vapeur (Pannarello).

- Ouvrir le bouton (3) en le tournant dans le sens des aiguilles d'une montre.
- **6** Lorsque 1 litre d'eau chaude environ a été prélevé, fermer le bouton (3) en le tournant dans le sens inverse des aiguilles d'une montre.
- Vider le récipient contenant l'eau chaude.

i Pendant cette opération il est tout à fait normal que la pompe s'arrête automatiquement et que la DEL (16) clignote. Refermer le bouton. Attendre que la DEL (14) s'allume fixe avant de réouvrir le bouton.

Maintenant le filtre est activé et la machine est prête pour être utilisée.

Panne	Causes possibles	Solution
La machine ne se met pas en marche.	La machine n'est pas branchée sur le réseau électrique.	Brancher la machine sur le réseau électrique.
La pompe est très bruyante.	Manque d'eau dans le réservoir.	Remplir d'eau et amorcer le circuit (section 4.6).
Les DEL (14) «  », (18) «  » et (20) «  » clignotent simultanément.	Premier démarrage de la machine ou la température de la machine est trop élevée.	S'assurer que le réservoir est plein et est inséré jusqu'à la butée et baisser la température comme décrit à la section 10.1.
Le café est trop froid.	Le porte-filtre n'est pas inséré pour le préchauffage (section 7).	Préchauffer le porte-filtre.
	Les tasses sont froides.	Préchauffer les tasses avec de l'eau chaude.
La mousse du lait ne se forme pas.	Lait inapproprié : lait en poudre, lait écrémé.	Utiliser du lait entier.
Il n'est pas possible de préparer du cappuccino.	Pannarello sale.	Nettoyer le Pannarello comme indiqué à la section 11.
	Manque d'eau dans le réservoir.	Remplir d'eau et amorcer le circuit (section 4.6).
	Pas assez de café dans le porte-filtre.	Ajouter du café (section 7).
Le café coule trop rapidement, la crème ne se forme pas.	Mouture trop grossière.	Changer de mélange (section 8).
	Café non frais ou inapproprié.	Changer de mélange (section 8).
	La dosette est vieille ou inappropriée.	Changer de dosette.
	Un composant dans le porte-filtre fait défaut.	Vérifier si tous les composants sont présents et montés correctement.
	Eau insuffisante.	Remplir d'eau et amorcer le circuit (section 4.6).
Le café ne coule pas ou bien il coule goutte à goutte.	Mouture trop fine.	Changer de mélange (section 8).
	Café pressé dans le porte-filtre.	Remuer le café moulu.
	Trop de café dans le porte-filtre.	Réduire la quantité de café dans le porte-filtre.
	Machine entartrée.	Détartrer la machine (section 12).
	Le filtre dans le porte-filtre est bouché.	Éteindre la machine et attendre qu'elle se refroidisse (1 heure environ). Ensuite enlever et bien laver le porte-filtre. Si le problème se représente contacter le centre d'assistance.
	La dosette est inappropriée.	Changer de type de dosette.
	Porte-filtre mal inséré dans le groupe de distribution du café.	Insérer correctement le porte-filtre (section 7).
	Bord supérieur du porte-filtre encrassé.	Nettoyer le bord du porte-filtre.
Le café coule des bords.	Dosette introduite de manière incorrecte.	Introduire correctement la dosette de manière qu'elle ne sorte pas du porte-filtre.
	Trop de café dans le porte-filtre.	Réduire la quantité de café à l'aide de la mesure.
DEL (20) «  » allumée.	Bouton de l'eau (3) ouvert.	Fermer le bouton (3).
DEL (19) «  » allumée.	Effectuer un cycle de détartrage.	Consulter la section (12).
La pompe s'éteint pendant la distribution d'eau ou de vapeur et la DEL (20) «  » s'allume.	Temporisation de sécurité.	Fermer le bouton de l'eau.

Pour toute panne non détaillée dans le tableau ci-dessus ou en cas de solutions insuffisantes à résoudre le problème, s'adresser à un centre d'assistance agréé.

INFORMACIÓN DE SEGURIDAD IMPORTANTE

Este aparato dispone de funciones de seguridad. No obstante, lea atentamente y siga las instrucciones de seguridad. Utilice la cafetera solamente como se describe en estas instrucciones con el fin de evitar lesiones o daños accidentales debidos al uso inadecuado del aparato. Conserve este folleto de seguridad para consultarlo en el futuro.

Advertencia

General

- Antes de enchufar el aparato, compruebe si el voltaje indicado en la cafetera se corresponde con el voltaje de red local.
- Conecte el aparato a un enchufe de pared con toma de tierra.
- No deje que el cable de alimentación cuelgue por el borde de una mesa o encimera ni que entre en contacto con superficies calientes.
- Para evitar el peligro de descarga eléctrica, no sumerja en agua, ni en ningún otro líquido, el aparato, el enchufe ni el cable de red.
- No vierta líquidos en el conector del cable de alimentación.
- Manténgase alejado de los chorros de agua caliente que produce el aparato para evitar quemaduras en el cuerpo.
- No toque las superficies calientes. Utilice las asas y los botones.
- Apague el aparato con el interruptor principal situado en la parte posterior (si existe) y desenchúfelo de la toma de corriente en las situaciones siguientes:
 - Si se produce una avería.
 - Si no va a utilizar la cafetera durante un tiempo prolongado.
 - Antes de limpiar la cafetera.
- Tire de la clavija, no del cable de alimentación.
- No toque la clavija de alimentación con las manos húmedas.
- No utilice el aparato si la clavija, el cable de alimentación o el propio aparato están dañados.
- No haga ninguna modificación en el aparato ni en el cable de alimentación.
- Repare el aparato solamente en un centro de servicio autorizado Gaggia para evitar riesgos.
- El aparato no debe ser utilizado por niños menores de 8 años de edad.
- Este aparato puede ser usado por niños a partir de 8 años y por personas cuya ca-

- pacidad física, psíquica o sensorial esté reducida o no tengan los conocimientos y la experiencia necesarios, si cuentan con supervisión o formación sobre el uso seguro del aparato y siempre que conozcan los riesgos que conlleva su uso.
- Los niños no deben limpiar el aparato ni realizar tareas de mantenimiento a menos que sean mayores de 8 años y cuenten con supervisión.
 - Mantenga la cafetera y el cable fuera del alcance de los niños menores de 8 años.
 - Asegúrese de que los niños no jueguen con este aparato.
 - Tenga cuidado al dispensar agua caliente. La dispensación puede llegar precedida de pequeños chorros de agua caliente. Espere a que el ciclo haya finalizado antes de retirar la boquilla dispensadora de agua caliente.

Precaución

General

- Este aparato está diseñado únicamente para un uso doméstico normal. No se ha diseñado para usarlo en entornos como cocinas para empleados de tiendas, oficinas, granjas u otros entornos laborales.
- Coloque siempre el aparato sobre una superficie plana y estable. Manténgalo en posición vertical, incluso durante el transporte.
- No coloque el aparato sobre una placa caliente, justo al lado de un horno caliente, un calefactor u otra fuente de calor similar.
- Ponga exclusivamente café molido en el portafiltro presurizado. Si pone café en grano, café soluble, granos de café crudos o cualquier otra sustancia, la máquina podría dañarse. En ese caso, la reparación que en su caso tuviera que efectuarse no estará cubierta por la garantía.
- Deje que la cafetera se enfríe antes de insertar o retirar cualquier pieza. Las superficies calentadoras pueden retener calor residual después del uso.
- No llene nunca el depósito de agua con agua templada, caliente o con gas, ya que esto puede provocar daños en el depósito de agua y en la cafetera.
- No utilice estropajos, agentes abrasivos ni líquidos agresivos, como gasolina o acetona, para limpiar el aparato. Utilice simplemente un paño suave humedecido con agua.

- Realice regularmente la limpieza antical de la máquina. Si no se realiza, el aparato dejará de funcionar correctamente. En este caso, la garantía no cubre la reparación.
- No guarde la cafetera a temperaturas inferiores a 0 °C. El agua que queda en el sistema de calentamiento podría congelarse y provocar daños.
- No deje agua en el depósito de agua cuando no vaya a utilizar la cafetera durante un largo período de tiempo. El agua puede contaminarse. Utilice agua limpia cada vez que utilice el aparato.
- No utilice nunca accesorios ni piezas de otros fabricantes o que Gaggia no recomienda específicamente. Si utiliza este tipo de accesorios o piezas, la garantía quedará anulada.
- Una limpieza y un mantenimiento regulares prolongan la vida de la cafetera y garantizan una calidad óptima y el sabor perfecto para su café.
- La cafetera está expuesta de forma continuada a humedad, café y cal. Por ese motivo, es muy importante limpiar regularmente la máquina y realizar el mantenimiento con arreglo a lo descrito en el manual del usuario. Si no sigue estos procedimientos, la cafetera podría dejar de funcionar. En este caso, la garantía no cubre la reparación.
- No lave el portafiltro presurizado en el lavavajillas y no utilice detergente líquido ni ningún otro limpiador para lavarlo. Puede provocar que el portafiltro presurizado se averíe y afectar al sabor del café.
- Para evitar que se introduzcan fibras en el interior, no seque el grupo de preparación del café con un paño.
- No beba la solución que se dispensa durante el proceso de eliminación de los depósitos de cal.
- No retire nunca el portafiltro durante el suministro de café, ya que está a presión. Durante la fase de calentamiento del grupo de suministro de café pueden salir gotas de agua caliente.
- No use la máquina dentro de un armario.

Cafeteras con espumador de leche clásico

Advertencia

- Para evitar quemaduras, tenga en cuenta que antes de la dispensación pueden salir pequeños chorros de agua caliente.
- No toque el espumador de leche clásico con las manos descubiertas porque podría estar muy caliente. Utilice solo el asa protectora adecuada.

Precaución

- Después de hacer espuma de leche, limpie enseguida el espumador de leche clásico mediante la dispensación de una pequeña cantidad de agua caliente en un recipiente. Después, quite la parte externa del espumador de leche clásico y lávela bajo el grifo con agua tibia.

Cafeteras con espumador de leche automático

Advertencia

- Para evitar quemaduras, tenga en cuenta que antes de la dispensación de vapor o agua caliente pueden salir pequeños chorros de agua caliente. No toque la boquilla dispensadora de agua caliente/vapor con las manos descubiertas porque podría estar muy caliente. Utilice solo el asa protectora adecuada.
- No beba nunca la solución que se dispensa durante el proceso de limpieza mensual del espumador de leche automático.

Precaución

- Por motivos de higiene, asegúrese de que la superficie exterior de la boquilla dispensadora de agua caliente/vapor está limpia.
- Después de hacer espuma de leche, limpie enseguida el espumador de leche automático mediante la dispensación de una pequeña cantidad de agua caliente. Siga las instrucciones que se indican en el manual de usuario.
- Tenga cuidado porque la boquilla dispensadora de agua caliente/vapor podría estar caliente si se acaba de usar la cafetera.

- No empuje demasiado el adaptador de goma en la boquilla dispensadora de agua caliente/vapor cuando lo inserte. Si lo hace, puede que el espumador de leche automático no funcione correctamente porque no pueda aspirar leche.

Campos electromagnéticos (CEM)

Este aparato cumple los estándares y las normativas aplicables sobre exposición a campos electromagnéticos.

Reciclaje



- Este símbolo significa que este producto no debe desecharse con la basura normal del hogar (2012/19/UE).
- Siga la normativa de su país para la recogida selectiva de productos eléctricos y electrónicos. El desecho correcto ayuda a evitar consecuencias negativas para el medio ambiente y la salud humana.

Garantía y asistencia

Si necesita asistencia, contacte con su distribuidor local o con un centro de asistencia autorizado. Los datos de contacto se indican en el libro de garantía entregado por separado; también puede visitar www.gaggia.com/n-m-co/espresso/world-wide o www.gaggia.it/n-m-co/espresso/contact.

**ESTIMADO CLIENTE,
ESTE PORTAFILTRO DISPONE DE UNA TECNOLOGÍA ÚNICA PATENTADA POR PHILIPS SAECO QUE LE PERMITIRÁ PREPARAR UNOS CAFÉS EXPRESOS COMO LOS DE CAFETERÍA, PERO SIN LA NECESIDAD DE POSEER LA EXPERIENCIA Y DESTREZA DE UN BARMAN PROFESIONAL.**

LA CREMA PRODUCIDA Y LA EXTRACCIÓN DE LOS AROMAS Y SABORES DEL CAFÉ SE OBTIENEN MANTENIENDO UNA CIERTA PRESIÓN EN EL INTERIOR DEL PORTAFILTRO DURANTE EL SUMINISTRO. DICHA PRESIÓN DEBE LIBERARSE AUTOMÁTICAMENTE UNA VEZ FINALIZADO EL SUMINISTRO, PERO PARA EVITAR CUALQUIER TIPO DE PROBLEMA:

- **NO RETIRE NUNCA EL PORTAFILTRO TRAS UN SUMINISTRO MIENTRAS QUE LA LUZ VERDE DE SUMINISTRO SIGA PARPADEANDO**
- **EN EL EXCEPCIONAL CASO DE QUE NO SALGA NINGUNA BEBIDA POR EL PORTAFILTRO DURANTE EL SUMINISTRO, ANTES DE RETIRARLO, APAGUE LA MÁQUINA, CONSULTE LA TABLA "RESOLUCIÓN DE PROBLEMAS" Y SIGA LAS INSTRUCCIONES APLICABLES. SI NO RECONOCE COMO APLICABLES A SU CASO NINGUNA DE LAS DESCRIPCCIONES Y ACCIONES QUE EN ELLA SE DESCRIBEN, ESPERE UNA HORA CON LA MÁQUINA APAGADA ANTES DE RETIRAR EL PORTAFILTRO**

■ 1 Información de carácter general ■

Esta máquina de café está indicada para la preparación de 1 o 2 tazas de café exprés y dispone de un tubo orientable para el suministro de vapor y de agua caliente. Los mandos situados en la parte delantera del aparato llevan símbolos de fácil interpretación.

La máquina ha sido diseñada para uso doméstico y no está indicada para un funcionamiento continuo de tipo profesional.



Atención. Se declina toda responsabilidad por posibles daños en caso de:

- **Uso indebido o no conforme a los fines previstos;**
- **Reparaciones realizadas en centros de asistencia técnica no autorizados;**
- **Alteración del cable de alimentación;**
- **Alteración de cualquier componente de la máquina;**
- **Utilización de repuestos y accesorios no originales;**
- **Descalcificación de la máquina no realizada y almacenamiento en locales con temperatura por debajo de 0 °C.**

En dichos casos la garantía pierde su validez.

1.1 Para facilitar la lectura



El triángulo de advertencia señala todas aquellas instrucciones importantes para la seguridad del usuario. ¡Respetar escrupulosamente dichas indicaciones para evitar heridas graves!

La referencia a ilustraciones, partes del aparato, elementos del panel de mandos, etc. está indicada con números o letras; en dichos casos, consultar la ilustración correspondiente.



Este símbolo señala la información que debe considerarse más relevante para garantizar el uso correcto de la máquina.

Las ilustraciones a las que se hace referencia en el texto se encuentran en las primeras páginas del manual. Consultar dichas páginas durante la lectura de las instrucciones de uso.

1.2 Cómo utilizar estas instrucciones de uso

Guardar estas instrucciones de uso en un lugar seguro y adjuntarlas a la máquina de café en caso de que otra persona vaya a utilizarla.

Para más información o en caso de problemas, dirigirse a los centros de asistencia autorizados.

■ 2 Datos técnicos ■

El fabricante se reserva el derecho a modificar las características técnicas del producto.

Tensión nominal - Potencia nominal - Alimentación
Véase placa en el aparato

Estructura exterior

Plástico modelo
R18525, Type SIN 042 GM
R18523, Type SIN 042 GB

Dimensiones (l x a x p) (mm)

210 x 300 x 280

Peso

R18525, Type SIN 042 GM = 5 kg
R18523, Type SIN 042 GB = 4,8 kg

Longitud del cable

1,3 m

Panel de mandos

En la parte delantera

Portafiltro

Presurizado

Pannarello

Especial para capuchinos

Depósito de agua

1,25 litros - Extraíble

Presión de la bomba

15 bar

Caldera

Acero inoxidable

Dispositivos de seguridad

Termofusible

■ 3 Componentes de la máquina (pág. 2)

- 1 Panel de mandos
- 2 Superficie apoyatazas
- 3 Mando de agua caliente/vapor
- 4 Grupo de café
- 5 Depósito de agua
- 6 Bandeja de goteo
- 7 Rejilla apoyatazas
- 8 Tubo de vapor (Pannarello)
- 9 Toma para el cable de alimentación
- 10 Termómetro de temperatura del agua (Solo RI8525, Type SIN042 GM)
- 11 Botón ON/OFF
- 12 Piloto luminoso "Máquina encendida"
- 13 Botón "Suministro de café"
- 14 Piloto luminoso "Temperatura"
- 15 Botón "Enjuague"
- 16 Piloto luminoso "Enjuague"
- 17 Botón "Vapor"
- 18 Piloto luminoso "Vapor"
- 19 Piloto luminoso "Descalcificación"
- 20 Piloto luminoso "Alarma"
- 21 Portafiltro presurizado Carezza Deluxe (Solo RI8525, Type SIN042 GM)
- 22 Cuchara dosificadora para café molido
- 23 Filtro para café molido (el mismo para 1 o 2 cafés)
- 24 Adaptador de filtro para pastillas de café
- 25 Filtro para pastillas de café
- 26 Cable de alimentación
- 27 Filtro de agua "Intenza+" (opcional)
- 28 Portafiltro presurizado Carezza Style (Solo RI8523, Type SIN042 GB)

■ 4 Instalación

Por su seguridad y la de los demás, atenerse escrupulosamente a la "Información de seguridad importante".

4.1 Embalaje

El embalaje original ha sido diseñado y realizado para proteger la máquina durante el transporte. Se aconseja guardarlo para posibles transportes futuros.

4.2 Advertencias para la instalación



No sacar la máquina del embalaje agarrándola por las barandas de protección de las tazas.

Antes de instalar la máquina, atenerse a las siguientes indicaciones de seguridad:

- colocar la máquina en un lugar seguro;
- asegurarse de que los niños no tengan la posibilidad de

jugar con la máquina;

- no apoyar la máquina sobre superficies muy calientes ni cerca de llamas abiertas.

Ya se puede conectar la máquina de café a la red eléctrica.



Nota: se aconseja lavar los componentes antes de utilizarlos por primera vez y/o tras un periodo sin haberlos utilizado.

4.3 Depósito de agua

- 1 Extraer el depósito de agua (5).
- 2 Enjuagarlo y llenarlo con agua fresca potable sin superar el nivel máximo (MAX) indicado en el depósito.



Introducir siempre en el depósito sólo agua potable fresca sin gas. El agua caliente y otros líquidos pueden dañar el depósito. No poner en funcionamiento la máquina si el nivel de agua se encuentra por debajo de la indicación MIN: asegurarse de que haya suficiente agua en el depósito de agua.

- Introducir el depósito de agua en su alojamiento de la máquina de café asegurándose de que quede introducido hasta el tope; el perfil debe quedar a ras del de la máquina de café.



Nota: el nivel de agua puede visualizarse a través de la mirilla ubicada en la parte frontal del depósito.

4.4 Conexión de la máquina



¡La corriente eléctrica puede ser peligrosa! Por consiguiente, respetar siempre escrupulosamente las normas de seguridad. ¡No usar nunca el cable si está dañado! En caso de que el cable o el enchufe estén defectuosos, contactar inmediatamente con un Centro de Asistencia Autorizado para su sustitución.

La tensión del aparato ha sido determinada en fábrica. Comprobar que la tensión de red se corresponda con los valores indicados en la placa de identificación situada en la parte trasera del aparato.

- 3A Introducir la clavija en la toma de corriente situada en la parte posterior de la máquina de café.
- 3B Conectar el enchufe del otro extremo del cable a una toma de corriente de pared de tensión adecuada.

4.5 Primera puesta en marcha

Durante la primera puesta en marcha de la máquina de café, se debe cargar el circuito.

4 Pulsar el botón ON/OFF (11); el piloto luminoso (12) "O" se enciende; los pilotos luminosos (14) "☺", (20) "△" y (18) "☺" comienzan a parpadear, lo que indica que se debe cargar el circuito.

5 Colocar un recipiente bajo el tubo de vapor (Pannarello).

Abrir el mando (3) "agua caliente/vapor" girándolo en el sentido de las agujas del reloj. La bomba se activará automáticamente. Esperar a que salga un chorro de agua regular por el tubo de vapor (Pannarello).

6 Cerrar el mando (3) "agua caliente/vapor" girándolo en el sentido contrario a las agujas del reloj. Retirar el recipiente.

Sólo después de haber realizado correctamente la carga del circuito, la máquina comenzará la fase de calentamiento.

i **Nota: si se deja el mando abierto, tras unos segundos la bomba se desactiva de forma automática y el piloto luminoso (20) "△" comienza a parpadear.**

4.6 Carga del circuito

Una vez que se haya agotado el agua del depósito, se debe volver a cargar el circuito de la máquina.

i **Nota: si la máquina ha funcionado durante mucho tiempo sin agua y los pilotos luminosos (14) "☺", (20) "△" y (18) "☺" parpadean, consultar la tabla "Resolución de problemas".**

- **5** Colocar un recipiente bajo el tubo de vapor (Pannarello).
- Abrir el mando (3) "agua caliente/vapor" girándolo en el sentido de las agujas del reloj. La bomba se activará automáticamente.
- Esperar a que salga un chorro de agua regular por el tubo de vapor (Pannarello).
- **6** Cerrar el mando (3) "agua caliente/vapor" girándolo en el sentido contrario a las agujas del reloj. Retirar el recipiente.

i **Nota: si durante la fase de calentamiento se abriera por error el mando de vapor, el piloto luminoso (20) "△" parpadeará. Cerrar el mando y esperar a que la máquina esté lista.**

4.7 Al utilizar por primera vez o tras un período sin utilizar

Esta sencilla operación garantiza un suministro óptimo y debe realizarse:

- al poner en marcha la máquina por primera vez;
- cuando la máquina haya permanecido un largo período sin utilizarse (más de 2 semanas).

i **El agua suministrada debe verterse en un desagüe apropiado y no puede utilizarse con fines alimentarios. Si durante el ciclo el recipiente se llena, detener el suministro y vaciarlo antes de seguir con la operación.**

A 2 Enjuagar el depósito de agua y llenarlo con agua fresca potable. Volver a introducir el depósito de agua en su alojamiento de la máquina de café asegurándose de que quede introducido hasta el tope; el perfil debe quedar a ras del de la máquina de café.

B Encender la máquina pulsando el botón (11). Esperar a que el piloto luminoso (14) "☺" se encienda (sin parpadear).

C 5 Colocar un recipiente bajo el tubo de vapor (Pannarello).

Abrir el mando (3) girándolo en el sentido de las agujas del reloj. La bomba se activará automáticamente.

D Suministrar todo el contenido del depósito de agua a través del tubo de vapor/agua caliente (Pannarello); para detener el suministro, cerrar el mando (3) girándolo en el sentido contrario a las agujas del reloj.

i **Durante esta operación es absolutamente normal que la bomba se desactive automáticamente y que parpadee el piloto luminoso (20) "△". Volver a cerrar el mando. Esperar a que el piloto luminoso (14) "☺" se encienda (sin parpadear) antes de volver a abrir el mando.**

E 2 Llenar el depósito de agua con agua fresca potable. Volver a introducir el depósito de agua en su alojamiento de la máquina de café asegurándose de que quede introducido hasta el tope; el perfil debe quedar a ras del de la máquina de café.

F 13 14 Introducir el portafiltro presurizado en el grupo de café (4) por la parte inferior. Girar el portafiltro presurizado de izquierda a derecha hasta que quede bloqueado. Soltar el mango del portafiltro presurizado; el mango girará levemente hacia la izquierda. Este movimiento garantiza el perfecto funcionamiento del portafiltro.

G 15 Colocar un recipiente adecuado bajo el portafiltro.

H 17 Pulsar el botón "☺" y suministrar una taza de agua caliente.

Para detener el suministro, pulsar el botón "☺".

I Repetir las operaciones descritas en el **punto (H)** hasta agotar el agua presente en el depósito de agua.

L 2 Volver a llenar el depósito de agua con agua fresca potable.

M 19 Extraer el portafiltro del grupo de café girándolo de derecha a izquierda y enjuagarlo con agua fresca potable.

La máquina ya está lista; para conocer los detalles de funcionamiento del suministro de café y vapor, consultar los capítulos correspondientes.

■ 5 Enjuague

i **Nota: asegurarse de que el portafiltro esté colocado para obtener un calentamiento óptimo de toda la máquina.**

La máquina de café está programada para realizar un enjuague automático del circuito de café con agua fresca cada vez que se enciende; esto garantiza el correcto calentamiento de toda la máquina y un mejor aroma del café.

i **Se aconseja colocar un recipiente bajo la salida de café.**

Esta función está activada de fábrica (piloto luminoso (16) "☺" encendido) y tiene lugar cuando al término de la fase de calentamiento el piloto luminoso (14) "☺" se enciende (sin parpadear).

i **Nota: en caso de que no salga agua por el portafiltro, realizar el enjuague manualmente según lo descrito en el apdo. 7.1.**

El enjuague puede:

A interrumpirse, pulsando el botón (15) "☺" o bien el botón (13);

B desactivarse, pulsando el botón (15) "☺" con el piloto luminoso (14) "☺" parpadear o encendido sin parpadear; en ese caso, el piloto luminoso (16) "☺" se apaga.

i **Nota: en caso de haber desactivado el enjuague, puede volver a activarse pulsando el botón "☺".**

■ 6 Ahorro energético

La máquina está diseñada para ahorrar energía.

La máquina, tras 9 minutos sin ser utilizada, se apaga para ahorrar energía y respetar así el medio ambiente.

Para poder utilizar la máquina se debe pulsar el botón ON/OFF (11) "○ I".

■ 7 Suministro del café

⚠ ¡Atención! Durante el suministro de café, queda prohibido quitar el portafiltro presurizado girándolo manualmente de derecha a izquierda. Riesgo de quemaduras.

• Durante esta operación, el piloto luminoso (14) "☺" parpadea; dicho funcionamiento debe considerarse normal y no una anomalía.

• Antes de utilizar la máquina, asegurarse de que el depósito de agua esté suficientemente lleno.

i **Nota: si durante la fase de calentamiento se abriera por error el mando de vapor, el piloto luminoso (20) "△" parpadeará. Cerrar el mando y esperar a que la máquina esté lista.**

⚠ Si tras haber pulsado el botón (13) "☺" NO saliera café, pulsar de nuevo el botón (13) "☺" y consultar la tabla "Resolución de problemas" antes de quitar el portafiltro.

Antes de suministrar café, comprobar que la máquina esté lista. La máquina está lista cuando el piloto luminoso (14) "☺" está encendido sin parpadear.

7.1 Calentamiento del portafiltro

Si se ha desactivado la función "enjuague" y/o se desea precalentar manualmente el portafiltro, realizar lo siguiente:

• **13** Introducir el portafiltro presurizado en el grupo de café (4) por la parte inferior.

• **14** Girar el portafiltro presurizado de izquierda a derecha hasta que quede bloqueado. Soltar el mango del portafiltro presurizado; el mango girará levemente hacia la izquierda. Este movimiento garantiza el perfecto funcionamiento del portafiltro.

• **17** Precalentar el portafiltro presurizado pulsando el botón (13); comenzará a salir agua por el portafiltro presurizado (esta operación es necesaria sólo para el primer café).

• Tras haber dejado correr 50 cc de agua, pulsar de nuevo el botón (13) para detener el suministro.

- **19** Extraer el portafiltro presurizado de la máquina girándolo de derecha a izquierda y vaciar el agua residual.

i Se aconseja colocar un recipiente bajo la salida de café.

A continuación, proceder al suministro de café siguiendo las operaciones descritas en los apartados siguientes.

7.2 Con café molido

- **7** Introducir el filtro (23) en el portafiltro presurizado (21); al utilizar la máquina por primera vez, el filtro ya está introducido. Gracias al filtro especial (23) de la máquina, no es necesario cambiar de filtro para obtener uno o dos cafés.
- **8** Añadir 1-1,5 cucharadas para un café individual o 2 cucharadas rasas para un café doble; limpiar los restos de café del borde del portafiltro presurizado.

i Nota: no comprimir el café, el portafiltro está dotado de un sistema ya optimizado para el suministro de un verdadero café exprés.

- **13** Introducir el portafiltro (21) en el grupo de café (4) por la parte inferior.
- **14** Girar el portafiltro presurizado de izquierda a derecha hasta que quede bloqueado. Soltar el mango del portafiltro presurizado; el mango girará levemente hacia la izquierda. Este movimiento garantiza el perfecto funcionamiento del portafiltro.
- **16** Tomar **1 o 2 tazas precalentadas** y posicionarlas bajo el portafiltro presurizado; comprobar que estén correctamente colocadas bajo los orificios de salida del café.
- **17** Pulsar el botón (13) "☺".
- **18** Una vez alcanzada la cantidad de café deseada, pulsar de nuevo el botón (13) "☺" para detener el suministro de café. Al finalizar el suministro, esperar unos segundos; retirar las tazas con el café.
- **19** Tras el suministro de café, esperar a que el piloto luminoso de café (14) "☺" deje de parpadear; a continuación, extraer el portafiltro presurizado girándolo de derecha a izquierda y vaciar los posos residuales.

i Nota: en el portafiltro presurizado queda una pequeña cantidad de agua; esto es normal y se debe a las características del portafiltro.

i Nota importante: para garantizar un resultado perfecto, el filtro (23) debe mantenerse limpio. Lavar diariamente tras el uso.

7.3 Con pastillas de café

- **9** Quitar el filtro para café molido (23) del portafiltro presurizado (21).
- **10** Introducir en el portafiltro presurizado (21) el adaptador para pastillas de café (24), con la parte convexa orientada hacia abajo.
- **11** A continuación, introducir el filtro para pastillas de café (25) en el portafiltro presurizado (21).
- **12** Introducir la pastilla de café en el portafiltro; asegurarse de que el papel de la pastilla de café no salga del portafiltro.
- **13** Introducir el portafiltro presurizado en el grupo de café (4) por la parte inferior.
- **14** Girar el portafiltro presurizado de izquierda a derecha hasta que quede bloqueado. Soltar el mango del portafiltro presurizado; el mango girará levemente hacia la izquierda. Este movimiento garantiza el perfecto funcionamiento del portafiltro.
- **15** Tomar **1 taza** precalentada y posicionarla bajo el portafiltro; comprobar que esté correctamente colocada bajo los orificios de salida del café.
- **17** Pulsar el botón (13) "☺".
- Una vez alcanzada la cantidad de café deseada, pulsar de nuevo el botón (13) "☺" para detener el suministro de café. Al finalizar el suministro, esperar unos segundos; retirar la taza con el café.
- **19** Tras el suministro de café, esperar a que el piloto luminoso de café (14) "☺" deje de parpadear; a continuación, extraer el portafiltro presurizado girándolo de derecha a izquierda y eliminar la pastilla de café utilizada.

i Nota importante: para garantizar un resultado perfecto, el filtro (25) y el adaptador (24) deben mantenerse limpios. Lavar diariamente tras el uso.

8 Elección del tipo de café - Consejos

Por lo general, es posible utilizar cualquier tipo de café existente en el mercado. No obstante, el café es un producto natural y su sabor cambia en función del origen y de la mezcla; por ello, se aconseja probar varios tipos de café hasta encontrar la mezcla que mejor se adapte al gusto personal.

En cualquier caso, para obtener unos mejores resultados se aconseja utilizar mezclas expresamente preparadas para máquinas de café exprés. El café debería salir siempre de forma regular por el portafiltro presurizado sin gotear. Es posible modificar la velocidad de salida del café cambiando levemente la cantidad de café en el filtro y/o usando un café que tenga un grado de molido diferente. Para asegurar un excelente resultado en taza y facilitar la limpieza y la preparación, Gaggia

recomienda usar pastillas de café monodosi de tipo ESE.



⚠ ANTES DE REALIZAR CUALQUIER OPERACIÓN DE SUMINISTRO DE VAPOR O DE AGUA CALIENTE, COMPROBAR QUE EL TUBO DE VAPOR (PANNARELLO) ESTÉ ORIENTADO HACIA LA BANDEJA DE GOTEO.

■ 9 Agua caliente

⚠ ¡Riesgo de quemaduras! Al principio del suministro se pueden producir pequeñas salpicaduras de agua caliente. El tubo de suministro puede alcanzar temperaturas elevadas: evitar el contacto directo con las manos.

- **13** Introducir el portafiltro presurizado en el grupo de café (4) por la parte inferior.
- **14** Girar el portafiltro presurizado de izquierda a derecha hasta que quede bloqueado. Soltar el mango del portafiltro presurizado; el mango girará levemente hacia la izquierda. Este movimiento garantiza el perfecto funcionamiento del portafiltro.
- Pulsar el botón ON/OFF (11); el piloto luminoso (12) "O" se enciende; el piloto luminoso (16) "☺" se enciende y el piloto luminoso (14) "☺" comienza a parpadear. Esperar a que el piloto luminoso (14) "☺" se encienda (sin parpadear).
- **5** Colocar un recipiente o una taza de té bajo el tubo de vapor (Pannarello).
- Abrir el mando (3) en el sentido de las agujas del reloj; el piloto luminoso 14 "☺" se apaga.
- **6** Una vez obtenida la cantidad de agua caliente deseada, cerrar el mando (3) girándolo en el sentido contrario a las agujas del reloj.
- Retirar el recipiente con el agua caliente.

i Nota: si durante la fase de calentamiento se abriera por error el mando de vapor, el piloto luminoso (20) "△" comenzará a parpadear. Cerrar el mando y esperar a que la máquina esté lista.

i Durante esta operación es absolutamente normal que la bomba se desactive automáticamente y que parpadee el piloto luminoso (20) "△". Volver a cerrar el mando. Esperar a que el piloto luminoso (14) "☺" se encienda (sin parpadear) antes de volver a abrir el mando.

■ 10 Vapor / capuchino

⚠ ¡Riesgo de quemaduras! Al principio del suministro se pueden producir pequeñas salpicaduras de agua caliente. El tubo de suministro puede alcanzar temperaturas elevadas: evitar el contacto directo con las manos.

- **13** Introducir el portafiltro presurizado en el grupo de café (4) por la parte inferior.
- **14** Girar el portafiltro presurizado de izquierda a derecha hasta que quede bloqueado. Soltar el mango del portafiltro presurizado; el mango girará levemente hacia la izquierda. Este movimiento garantiza el perfecto funcionamiento del portafiltro.
- Pulsar el botón ON/OFF (11); el piloto luminoso (12) "O" se enciende; el piloto luminoso (16) "☺" se enciende y el piloto luminoso (14) "☺" comienza a parpadear. Esperar a que el piloto luminoso (14) "☺" se encienda (sin parpadear).
- **21** Pulsar el botón (17) "☺"; se apagará el piloto luminoso (14) "☺" y comenzará a parpadear el piloto luminoso (18) "☺".

i Nota: si durante la fase de calentamiento se abriera por error el mando de vapor, el piloto luminoso (20) "△" comenzará a parpadear. Cerrar el mando y esperar a que la máquina esté lista.

- Esperar a que el piloto luminoso (18) "☺" se encienda (sin parpadear), lo que indica que la máquina está lista para el suministro de vapor.
- **22** Colocar un recipiente bajo el tubo de vapor.
- Abrir el mando (3) durante algún instante para que salga el agua residual del tubo de vapor (Pannarello); en poco tiempo, empezará a salir sólo vapor.
- **23** Cerrar el mando (3) y retirar el recipiente.
- Llenar con leche fría 1/3 del recipiente que se desea utilizar para preparar el capuchino.

i Para garantizar un mejor resultado, usar leche fría.

- **24** Sumergir el tubo de vapor en la leche y abrir el mando (3) girándolo en el sentido de las agujas del reloj; la bomba se activará de forma automática. Girar lentamente el recipiente que contiene la leche, de abajo arriba para que el calentamiento sea uniforme.
- **25** Al finalizar, cerrar el mando (3) girándolo en el sentido contrario a las agujas del reloj; retirar la taza con la leche montada.

- Tras el uso, limpiar el tubo de vapor con un paño húmedo.

i Puede utilizarse este mismo sistema para calentar otras bebidas.

- Cuando se desee dejar de utilizar el vapor, pulsar el botón (17) "☼"; los pilotos luminosos (14) "☺", (18) "☼" y (20) "△" comenzarán a parpadear al mismo tiempo. Esto indica que la máquina tiene una temperatura demasiado elevada para suministrar café.

10.1 Enfriamiento de la máquina

Para bajar la temperatura, realizar lo siguiente:

- **5** Colocar un recipiente o una taza de té bajo el tubo de vapor (Pannarello).
- Abrir el mando (3) girándolo en el sentido de las agujas del reloj.
- Cuando la máquina haya alcanzado la temperatura correcta, la bomba se apagará de forma automática y el piloto luminoso (20) "△" comenzará a parpadear.
- **6** Cerrar el mando (3) girándolo en el sentido contrario a las agujas del reloj y retirar el recipiente.
- Antes de suministrar café, comprobar que la máquina esté lista. La máquina está lista cuando el piloto luminoso (14) "☺" está encendido sin parpadear.

11 Limpieza

El mantenimiento y la limpieza se pueden efectuar sólo cuando la máquina está fría y desconectada de la red eléctrica.

- No sumergir la máquina en agua ni introducir sus componentes en el lavavajillas.
- No usar alcohol etílico, solventes y/o agentes químicos agresivos.
- Se aconseja limpiar el depósito de agua diariamente y llenarlo con agua fresca.
- **30** Cada semana, limpiar el anillo de la caldera con la máquina apagada, fría y desenchufada con un paño húmedo.
- **26 28** Diariamente, tras haber calentado leche, desmontar la pieza externa del Pannarello y lavarla con agua potable fresca.
- **26 27 28** Una vez a la semana, limpiar el tubo de vapor. Para realizar esta operación, se debe:
 - desmontar la pieza externa del Pannarello (para la limpieza habitual);
 - extraer la pieza superior del Pannarello del tubo de vapor;
 - lavar la pieza superior del Pannarello con agua potable fresca;

- lavar el tubo de vapor con un paño húmedo y eliminar los posibles restos de leche;
- volver a colocar la pieza superior en el tubo de vapor (asegurarse de que quede completamente introducida).

29 Tras la limpieza, volver a montar la pieza externa del Pannarello asegurándose de que quede introducida hasta el tope. Asegurarse de que la pieza de plástico quede correctamente introducida en la pieza de metal.

- **31** Diariamente, vaciar y lavar la bandeja de goteo.
- Limpiar la máquina usando un paño suave humedecido con agua.
- **20** Para limpiar el portafiltro presurizado, realizar lo siguiente:
 - **9** extraer el filtro y lavarlo cuidadosamente con agua caliente;
 - extraer el adaptador (en su caso) y lavarlo bien con agua caliente;
 - lavar el interior del portafiltro presurizado.
- No secar la máquina ni sus componentes usando un horno de microondas y/o un horno convencional.

i Nota: no lavar el portafiltro presurizado en el lavavajillas.

12 Descalcificación

La cal está presente de forma natural en el agua utilizada para el funcionamiento de la máquina. Para que no llegue a obstruir el circuito de agua y de café de la máquina, debe ser eliminada con regularidad.

Para la máquina Gaggia éste es un proceso fácil.

Se aconseja realizar la descalcificación cuando el piloto luminoso (19) "☺" se encienda.

Es obligatorio realizar la descalcificación cuando el piloto luminoso (19) "☺" parpadee.

i Llevar a cabo esta operación antes de que la máquina haya dejado de funcionar ya que, en ese caso, la reparación no estará cubierta por la garantía.

i Utilizar el producto descalcificante Gaggia (Fig. B). Ha sido formulado específicamente para mantener al máximo el rendimiento y la funcionalidad de la máquina durante toda su vida operativa así como para evitar, siempre que se utilice correctamente, cualquier alteración de los productos suministrados. Antes de iniciar el ciclo de descalcificación asegurarse de: **HABER EXTRAÍDO EL FILTRO DE AGUA, en su caso.**

⚠ No beber la solución descalcificante ni los productos suministrados hasta que el ciclo se haya completado. No utilizar bajo ningún concepto vinagre como producto descalcificante.

- 1 **13 14** Introducir el portafiltro presurizado en el grupo de café (4) por la parte inferior. Girar el portafiltro presurizado de izquierda a derecha hasta que quede bloqueado. Soltar el mango del portafiltro presurizado; el mango girará levemente hacia la izquierda. Este movimiento garantizará el perfecto funcionamiento del portafiltro.
- 2 **1** Extraer y vaciar el depósito de agua.
- 3 **2** Verter la **MITAD** del contenido de la botella de producto descalcificante concentrado Gaggia en el depósito de agua del aparato y rellenarlo con agua potable fresca hasta el nivel MAX.
- 4 **4** Encender la máquina pulsando el botón ON/OFF (11); el piloto luminoso (12) "O" se enciende.
5 Suministrar (tal como se describe en el capítulo 9 del manual) 2 tazas de agua (150 ml aprox. cada una) por el tubo de vapor (Pannarello). A continuación, apagar la máquina pulsando el botón ON/OFF (11); el piloto luminoso (12) "O" se apaga.
- 5 Dejar que el producto descalcificante actúe durante unos 15-20 minutos con la máquina apagada.
- 6 Encender la máquina pulsando el botón ON/OFF (11) "O".
5 Suministrar (tal como se describe en el capítulo 9 del manual) 2 tazas de agua (150 ml aprox. cada una) por el tubo de vapor (Pannarello). A continuación, apagar la máquina pulsando el botón ON/OFF (11) "O" y dejarla apagada durante 3 minutos.
- 7 Repetir las operaciones descritas en el **punto 6** hasta que el depósito de agua quede completamente vacío.

i Durante esta operación es absolutamente normal que la bomba se desactive automáticamente y que parpadee el piloto luminoso (20) "Δ". Volver a cerrar el mando. Esperar a que el piloto luminoso (14) "S" se encienda (sin parpadear) antes de volver a abrir el mando.

- 8 **2** Enjuagar el depósito de agua con agua fresca potable y llenarlo completamente.
- 9 Colocar un recipiente bajo el portafiltro.
- 10 Encender la máquina pulsando el botón ON/OFF (11) "O"; pulsar el botón (13) "S" y suministrar a través del portafiltro todo el contenido del depósito. Para detener el suministro, pulsar de nuevo el botón (13) "S".
- 11 **2** Volver a llenar el depósito de agua con agua fresca.
5 Colocar un recipiente grande (1 litro aprox.) bajo el

tubo de vapor (Pannarello).

Abrir el mando de suministro de agua (3) girándolo en el sentido de las agujas del reloj y suministrar todo el contenido del depósito de agua a través del tubo de vapor (Pannarello).

- 12 **6** Una vez que el agua se haya agotado, para detener el suministro, cerrar el mando de suministro de agua (3) girándolo en el sentido contrario a las agujas del reloj.
- 13 Repetir de nuevo las operaciones desde el **punto (8)** hasta un total de 4 depósitos.
- 14 **19** Extraer el portafiltro del grupo de café girándolo de derecha a izquierda y enjuagarlo con agua fresca potable.

El ciclo de descalcificación ha concluido.

Una vez que dicha operación haya finalizado, mantener pulsados durante 3 segundos los botones de suministro de café y vapor; el piloto luminoso de descalcificación se apagará.

2 Volver a llenar el depósito con agua fresca. Si fuera necesario, efectuar la carga del circuito tal como se describe en el apdo. 4.6.

i La solución descalcificante se debe eliminar según lo previsto por el fabricante y/o por las normas vigentes en el país donde se utilice la máquina.

■ 13 Filtro "Intenza+" (opcional)

El filtro de agua "INTENZA+" puede mejorar la calidad del agua. El uso del filtro "INTENZA+" limita la formación de cal y garantiza un café expreso con un aroma más intenso. De forma que, para obtener todavía un mejor café expreso, se aconseja instalar el filtro de agua "INTENZA+", que puede adquirir en su establecimiento habitual, en la tienda en línea de Philips a través de la dirección <http://shop.philips.com> o bien en los centros de asistencia autorizados.

- **34** Retirar el filtro blanco presente en el depósito, guardarlo en un lugar seco protegido del polvo.
- **32** Sacar el filtro de agua "INTENZA+" del envase. Configurar el filtro en base a la dureza del agua.
- **33** Sumergir el filtro de agua "INTENZA+" en posición vertical (con la abertura hacia arriba) en agua fría y apretar suavemente en los lados para que salgan las burbujas de aire.
- **35** Introducir el filtro en el depósito vacío. Presionar hasta el tope.
- Llenar el depósito de agua con agua fresca potable y volver a introducirlo en la máquina.

Para activar el filtro "Intenza+", realizar lo siguiente:

- **4** Pulsar el botón ON/OFF (11); el piloto luminoso (12) "O I" se enciende; el piloto luminoso (16) "☀" se enciende y el piloto luminoso (14) "☺" comienza a parpadear. Esperar a que el piloto luminoso (14) "☺" se encienda (sin parpadear).
- **5** Colocar un recipiente o una taza de té bajo el tubo de vapor (Pannarello).
- Abrir el mando (3) girándolo en el sentido de las agujas del reloj.
- **6** Cuando se haya suministrado 1 litro aprox. de agua caliente, cerrar el mando (3) girándolo en el sentido contrario a las agujas del reloj.
- Vaciar el recipiente con el agua caliente.

i Durante esta operación es absolutamente normal que la bomba se desactive automáticamente y que parpadee el piloto luminoso (16). Volver a cerrar el mando. Esperar a que el piloto luminoso (14) se encienda (sin parpadear) antes de volver a abrir el mando.

El filtro ya está activado y la máquina está lista para ser utilizada.

Avería	Causas posibles	Solución
La máquina no se enciende.	Máquina no conectada a la red eléctrica.	Conectar la máquina a la red eléctrica.
La bomba es muy ruidosa.	Falta agua en el depósito.	Llenar con agua y realizar la carga del circuito (apdo. 4.6).
Los pilotos luminosos (14) "☺", (18) "☺" y (20) "△" parpadean al mismo tiempo.	Se trata de la primera puesta en marcha de la máquina o bien la máquina está sobrecalentada.	Asegurarse de que el depósito esté lleno e introducido hasta el tope y bajar la temperatura siguiendo lo descrito en el apartado 10.1.
El café está demasiado frío.	Portafiltro no introducido para el precalentamiento (cap. 7).	Precalentar el portafiltro.
	Tazas frías.	Precalentar las tazas con agua caliente.
No se forma la crema de la leche.	Leche no adecuada: leche en polvo, leche desnatada.	Utilizar leche entera.
No se logra preparar un capuchino.	Pannarello sucio.	Limpiar el Pannarello según lo descrito en el cap. 11.
	Falta agua en el depósito.	Llenar con agua y realizar la carga del circuito (apdo. 4.6).
El café sale muy rápidamente y no se forma crema.	Hay muy poco café en el portafiltro.	Añadir café (cap. 7).
	Molido demasiado grueso.	Usar una mezcla distinta (cap. 8).
	Café viejo o no adecuado.	Usar una mezcla distinta (cap. 8).
	Pastilla de café vieja o inadecuada.	Cambiar la pastilla de café utilizada.
	Falta un componente en el portafiltro.	Comprobar que todos los componentes se encuentren instalados y de forma correcta.
El café no sale o sale a gotas.	Falta agua.	Llenar con agua y realizar la carga del circuito (apdo. 4.6).
	Molido demasiado fino.	Usar una mezcla distinta (cap. 8).
	Café comprimido en el portafiltro.	Remover el café molido.
	Hay demasiado café en el portafiltro.	Reducir la cantidad de café en el portafiltro.
	Máquina con cal.	Descalcificar la máquina (cap. 12).
	Filtro del portafiltro obstruido.	Apagar la máquina y esperar a que se enfríe (1 hora aprox.). A continuación, quitar y lavar bien el portafiltro. Si el problema vuelve a aparecer, contactar con el centro de asistencia.
	Pastilla de café inadecuada.	Cambiar el tipo de pastilla de café.
El café se sale por los bordes.	Portafiltro colocado de forma incorrecta en el grupo de café.	Colocar el portafiltro de forma correcta (cap. 7).
	Borde superior del portafiltro sucio.	Limpiar el borde del portafiltro.
	Pastilla de café introducida de forma incorrecta.	Colocar la pastilla de café correctamente de manera que no salga del portafiltro.
	Hay demasiado café en el portafiltro.	Reducir la cantidad de café utilizando la cuchara dosificadora.
Piloto luminoso (20) "△" encendido.	Mando del agua (3) abierto.	Cerrar el mando (3).
Piloto luminoso (19) "☺" encendido.	Realizar la descalcificación.	Consultar el capítulo (12).
La bomba se apaga durante el suministro de agua o de vapor y se enciende el piloto luminoso (20) "△".	Tiempo de espera de seguridad.	Cerrar el mando de agua.

Para las averías no mencionadas en la tabla o en caso de que las soluciones indicadas no las resuelvan, contactar con un centro de asistencia.

INFORMAÇÕES DE SEGURANÇA IMPORTANTES

Este aparelho está equipado com funcionalidades de segurança. No entanto, leia e siga cuidadosamente as instruções de segurança e utilize a máquina apenas conforme descrito nestas instruções para evitar ferimentos ou danos acidentais devido a uma utilização incorrecta da máquina. Guarde este folheto de segurança para consultas futuras.

Aviso

Indicações gerais

- Verifique se a voltagem indicada na máquina corresponde à voltagem eléctrica local antes de ligar o aparelho.
- Ligue a máquina a uma tomada com ligação à terra.
- Não deixe que o cabo de alimentação fique pendurado na extremidade de uma mesa ou bancada e não o deixe entrar em contacto com superfícies quentes.
- Para evitar o perigo de choque eléctrico, nunca mergulhe a máquina, a ficha ou o cabo de alimentação em água ou em qualquer outro líquido.
- Não verta líquidos sobre o conector do cabo de alimentação.
- Para evitar o perigo de queimaduras, mantenha partes corpo afastadas dos jactos de água quente produzidos pela máquina.
- Não toque nas superfícies quentes. Utilize as pegas e os botões.
- Desligue a máquina através do interruptor principal localizado na parte posterior (se aplicável) e retire a ficha de alimentação da tomada eléctrica:
 - Se ocorrer uma avaria.
 - Se não pretender utilizar o aparelho por um longo período de tempo.
 - Antes de limpar a máquina.
- Utilize a ficha, e não o cabo de alimentação, para a retirar da tomada.
- Não toque na ficha de alimentação com as mãos molhadas.
- Não utilize a máquina se a ficha, o cabo de alimentação ou a própria máquina estiverem danificados.
- Não faça quaisquer modificações na máquina ou no respectivo cabo de alimentação.
- Todas as reparações devem ser realizadas por um centro de assistência autorizado pela Gaggia para se evitarem situações de perigo.
- A máquina não deve ser utilizada por crianças com idade inferior a 8 anos.
- Esta máquina pode ser utilizada por crianças com idade igual ou superior a 8 anos e por pessoas com capacidades físicas, sensoriais ou mentais reduzidas, ou com falta

de experiência e conhecimento, caso tenham sido supervisionadas ou lhes tenham sido dadas instruções relativas à utilização segura da máquina e se compreenderem os perigos envolvidos.

- A limpeza e manutenção não devem ser efectuadas por crianças, a não ser que tenham idade superior a 8 anos e sejam supervisionadas.
- Mantenha a máquina e o cabo fora do alcance de crianças com idade inferior a 8 anos.
- As crianças devem ser vigiadas para assegurar que não brincam com a máquina.
- Tenha cuidado ao distribuir água quente. A distribuição pode ser precedida de pequenos jactos de água quente. Aguarde até ao fim do ciclo de distribuição antes de retirar o bico de distribuição de água quente.

Cuidado

Indicações gerais

- Esta máquina destina-se apenas a uma utilização doméstica normal. Não se destina a ambientes como copas de pessoal em lojas, escritórios, quintas e outros ambientes de trabalho.
- Coloque sempre a máquina sobre uma superfície plana e estável. Mantenha-a na posição vertical, incluindo durante o transporte da mesma.
- Não coloque a máquina sobre uma placa de aquecimento ou imediatamente ao lado de um forno quente, aquecedor ou fonte de calor semelhante.
- Coloque apenas café pré-móido no porta-filtro pressurizado. A colocação de café em grãos, café solúvel, café em grãos não torrado ou qualquer outra substância pode causar danos na máquina. Neste caso, uma eventual reparação não está coberta pela garantia.
- Deixe a máquina arrefecer antes de introduzir ou retirar quaisquer peças. As superfícies de aquecimento podem conter calor residual após a utilização.
- Nunca encha o depósito de água com água morna, quente ou água com gás, pois isto pode causar danos no depósito de água e na máquina.
- Nunca utilize esfregões, agentes de limpeza abrasivos ou líquidos agressivos, tais como gasolina ou acetona para limpar a máquina. Utilize apenas um pano macio humedecido com água.

- Efectue a limpeza anti-calcário da máquina como habitualmente. Se não o fizer, o aparelho deixa de funcionar corretamente. Neste caso, a garantia não cobre a reparação.
- Não mantenha a máquina a temperaturas inferiores a 0 °C. A água que se encontra no sistema de aquecimento pode congelar e causar danos.
- Não deixe água no depósito de água quando não pretender utilizar a máquina durante um longo período de tempo. A água pode ficar contaminada. Utilize água limpa sempre que utilizar a máquina.
- Nunca utilize quaisquer acessórios ou peças de outros fabricantes ou que a Gaggia não tenha recomendado especificamente. Se utilizar tais acessórios ou peças, a garantia torna-se inválida.
- A limpeza e a manutenção regulares prolongam a vida útil da sua máquina e asseguram uma qualidade e sabor ótimos do seu café.
- A máquina é continuamente exposta à humidade, ao café e ao calcário. Por esse motivo, é muito importante limpar regularmente a máquina e efectuar a manutenção conforme é descrito no manual de utilizador. Se não realizar estes procedimentos de limpeza e manutenção, a sua máquina vai acabar por deixar de funcionar. Neste caso, a garantia não cobre a reparação.
- Não lave o porta-filtro pressurizado na máquina de lavar loiça e não utilize detergente da loiça nem agentes de limpeza para o lavar. Tal pode avariar o porta-filtro pressurizado e ter um efeito negativo no sabor do café.
- Não seque o grupo de preparação com um pano para impedir a acumulação de fibras no mesmo.
- Nunca beba a solução distribuída durante o processo de descalcificação.
- Nunca retire o porta-filtro sob pressão durante a distribuição de café. Durante a fase de aquecimento do grupo de distribuição de café, podem sair gotas de água quente.
- A máquina não deverá encontrar-se dentro de um armário quando estiver a ser utilizada.

Máquinas com o acessório para espuma de leite clássico

Aviso

- Para evitar o perigo de queimaduras, tenha em atenção que a distribuição pode ser antecedida de pequenos jactos de água quente.
- Nunca toque no acessório para espuma de leite clássico com as mãos, pois pode ficar muito quente. Utilize apenas a pega de protecção adequada.

Cuidado

- Depois de preparar a espuma de leite, limpe rapidamente o acessório para espuma de leite clássico distribuindo uma pequena quantidade de água quente para um recipiente. Em seguida, retire a parte externa do acessório para espuma de leite clássico e lave-a com água tépida.

Máquinas com o acessório para espuma de leite automático

Aviso

- Para evitar o perigo de queimaduras, tenha em atenção que a distribuição de vapor ou água quente pode ser precedida de pequenos jactos de água quente. Nunca toque no bico de distribuição de água quente/vapor com as mãos, pois pode ficar muito quente. Utilize apenas a pega de protecção adequada.
- Nunca beba a solução distribuída durante o procedimento de limpeza mensal do acessório para espuma de leite automático.

Cuidado

- Por questões de higiene, certifique-se de que a superfície exterior do bico de distribuição de água quente/vapor está limpa.
- Depois de preparar a espuma de leite, limpe rapidamente o acessório para espuma de leite automático distribuindo uma pequena quantidade de água quente. Siga as instruções de limpeza no manual do utilizador.
- Tenha cuidado, o bico de distribuição de água quente/vapor pode estar quente se a máquina tiver sido utilizada recentemente.

- Não empurre o encaixe de borracha excessivamente no bico de distribuição de água quente/vapor quando o inserir. Neste caso, o acessório para espuma de leite automático não funcionaria correctamente pois não consegue aspirar o leite.

Campos electromagnéticos (CEM)

Esta máquina cumpre todas as normas e regulamentos aplicáveis relativos à exposição a campos electromagnéticos.

Reciclagem



- Este símbolo significa que este produto não deve ser eliminado juntamente com os resíduos domésticos comuns (2012/19/UE).
- Cumpra as regras nacionais de recolha selectiva de produtos eléctricos e electrónicos. A eliminação correcta ajuda a evitar consequências prejudiciais para o meio ambiente e a saúde pública.

Garantia e assistência

Para obter assistência, contacte o revendedor local ou um centro de assistência autorizado. Os contactos estão indicados no folheto da garantia fornecido separadamente ou visite www.gaggia.com/n-m-co/espresso/world-wide ou www.gaggia.it/n-m-co/espresso/contact.

CARO CLIENTE,

ESTE PORTA-FILTRO DISPÕE DE UMA TECNOLOGIA ÚNICA PATENTEADA PELA PHILIPS SAECO, QUE LHE PERMITE OBTER UM EXPRESSO NA SUA CHÁVENA COMO TERIA NUM CAFÉ, MAS SEM UTILIZAR NECESSARIAMENTE TODA A EXPERIÊNCIA E PRÁTICA DE UM EMPREGADO DE BAR PROFISSIONAL.

ESTE ENALTECIMENTO DA ESPUMA E DA EXTRAÇÃO DE PERFUMES E SABORES DO SEU CAFÉ É OBTIDO MANTENDO UMA DETERMINADA PRESSÃO DENTRO DO PORTA-FILTRO DURANTE A DISTRIBUIÇÃO. ESSA PRESSÃO DEVE SER LIBERTADA AUTOMATICAMENTE NO FINAL DA DISTRIBUIÇÃO, MAS PARA EVITAR QUALQUER TIPO DE PROBLEMA DEVE ESTAR ATENTO AO SEGUINTE:

- **NUNCA REMOVA O PORTA-FILTRO APÓS UMA DISTRIBUIÇÃO ENQUANTO A LUZ VERDE DE DISTRIBUIÇÃO AINDA PISCAR**
- **EXCECIONALMENTE, QUANDO SAIR ALGUMA BEBIDA DO PORTA-FILTRO DURANTE A DISTRIBUIÇÃO, ANTES DE O REMOVER, DESLIGUE A MÁQUINA, LEIA A TABELA "RESOLUÇÃO DE PROBLEMAS" E SIGA AS INSTRUÇÕES DO CASO. SE NÃO RECONHECER NENHUMA DAS DESCRIÇÕES E AÇÕES CONSECUTIVAS DESCRITAS NA MESMA APLICÁVEIS AO SEU CASO, AGUARDE UMA HORA COM A MÁQUINA DESLIGADA ANTES DE REMOVER O PORTA-FILTRO.**

■ 1 Generalidades

A máquina de café é indicada para a preparação de 1 ou 2 chávenas de café expresso e está equipada com um tubo orientável para distribuição de vapor e de água quente. Os comandos na parte frontal do aparelho são marcados com símbolos de fácil interpretação.

A máquina foi projectada para uso doméstico e não está indicada para um funcionamento contínuo de tipo profissional.



Atenção. Não se assume qualquer tipo de responsabilidade por eventuais danos, no caso de:

- Utilização errada e não conformidade com os objetivos previstos;
- Reparações não realizadas em centros de assistência autorizados;
- Alteração do cabo de alimentação;
- Alteração de qualquer outro componente da máquina;
- Utilização de peças sobresselentes e acessórios não originais;
- Falta de descalcificação e armazenagem em lugares com temperatura inferior a 0 °C.

Nestes casos ocorre a anulação da garantia.

1.1 Para facilitar a leitura



O triângulo de advertência indica todas as instruções importantes para a segurança do utilizador.

Preste muita atenção a essas indicações para evitar ferimentos graves!

A referência a imagens, partes do aparelho ou elementos de comando, etc., está indicada através de números ou letras; neste caso é realizada através da própria imagem.



Este símbolo evidencia as informações que se devem ter em consideração, para uma melhor utilização da máquina.

As ilustrações correspondentes ao texto encontram-se nas primeiras páginas do manual. Consulte estas páginas durante a leitura das instruções de utilização.

1.2 Aplicação destas instruções de utilização

Guarde estas instruções de utilização em lugar seguro e anexe-as à máquina de café caso uma outra pessoa tenha de a utilizar.

Para mais informações ou em caso de problemas, contacte os centros de assistência autorizados.

■ 2 Dados técnicos

O fabricante reserva-se o direito de modificar as características técnicas do produto.

Tensão nominal - Potência nominal - Alimentação	Consulte a placa colocada no aparelho
Material do corpo	Plástico modelo RI8525, Type SIN 042 GM RI8523, Type SIN 042 GB
Dimensões (c x a x p) (mm)	210 x 300 x 280
Peso	RI8525, Type SIN 042 GM = 5 kg RI8523, Type SIN 042 GB = 4,8 kg
Comprimento do cabo	1,3 m
Painel de comando	Na parte frontal
Porta-filtro	Pressurizado
Pannarello	Especial para cappuccinos
Reservatório de água	1,25 litros - Extraível
Pressão da bomba	15 bar
Caldeira	Inox
Dispositivos de segurança	Termofusível

■ 3 Legenda dos componentes da máquina (Pág.2)

- 1 Painel de comando
- 2 Suporte de apoio para chávenas
- 3 Botão de água quente / vapor
- 4 Grupo de distribuição de café
- 5 Reservatório de água
- 6 Depósito de recuperação de água
- 7 Grelha de apoio para chávenas
- 8 Tubo de vapor (Pannarello)
- 9 Tomada para cabo de alimentação
- 10 Termómetro da temperatura da água (Apenas RI8525, Type SIN042 GM)
- 11 Tecla ON/OFF
- 12 Indicador luminoso de "Máquina ligada"
- 13 Tecla "Distribuição de café"
- 14 Indicador luminoso de "Temperatura"
- 15 Tecla "Enxagúe"

- 16 Indicador luminoso de "Enxágue"
- 17 Tecla "Vapor"
- 18 Indicador luminoso de "Vapor"
- 19 Indicador luminoso de "Descalcificação"
- 20 Indicador luminoso de "Alarme"
- 21 Porta-filtro pressurizado Carezza Deluxe (Apenas RI8525, Type SIN042 GM)
- 22 Medidor para café moído
- 23 Filtro para café moído (único para 1 ou 2 cafés)
- 24 Adaptador para filtro de café em pastilhas
- 25 Filtro para café em pastilhas
- 26 Cabo de alimentação
- 27 Filtro de água "Intenza+" (Opcional)
- 28 Porta-filtro pressurizado Carezza Style (Apenas RI8523, Type SIN042 GB)

4 Instalação

Para a sua segurança e para a de terceiros, siga escrupulosamente as "Informações de segurança importantes".

4.1 Embalagem

A embalagem original foi concebida e realizada para proteger a máquina durante o transporte. Recomenda-se conservá-la para uma possível necessidade de transporte no futuro.

4.2 Advertências de instalação



Não retire a máquina, segurando-a pelos frisos de protecção das châvenas.

Antes de instalar a máquina, observe as seguintes indicações de segurança:

- coloque a máquina num local seguro;
- certifique-se de que as crianças não têm a possibilidade de brincar com a máquina;
- não coloque a máquina sobre superfícies muito quentes ou perto de chamas livres.

A máquina de café está agora pronta para ser ligada à rede eléctrica.



Obs.: aconselha-se lavar os componentes antes da sua primeira utilização e/ou depois de um período sem utilização.

4.3 Reservatório de água

- **1** Retire o reservatório de água (5).
- **2** Enxágue-o e encha-o com água fresca potável; não ultrapasse o nível (MAX.) indicado no reservatório.



Introduza no reservatório sempre e unicamente água fresca potável sem gás. Água quente e

também outros líquidos podem danificar o reservatório. Não coloque a máquina em funcionamento se o nível de água estiver abaixo da indicação MÍN: assegure-se que haja água suficiente dentro do reservatório de água.

- Introduza o reservatório de água no seu compartimento da máquina de café, garantindo que o introduz até ao fim; o perfil deve estar aderente ao perfil da máquina de café.



Obs.: o nível de água pode ser visualizado através da janela situada na parte frontal do reservatório.

4.4 Ligação da máquina



A corrente eléctrica pode ser perigosa! Por conseguinte, siga sempre escrupulosamente as normas de segurança. Nunca utilize cabos defeituosos! Os cabos e as fichas defeituosos devem ser imediatamente substituídos pelos Centros de Assistência Autorizados.

A tensão do aparelho foi programada na fábrica. Certifique-se de que a tensão de rede corresponde às indicações apresentadas na placa de identificação posicionada no fundo do aparelho.

- **3A** Introduza a ficha na tomada de corrente posicionada na parte traseira da máquina de café.
- **3B** Introduza a outra extremidade da ficha numa tomada de parede de tensão adequada.

4.5 Primeira utilização

Durante a primeira utilização da máquina de café, o circuito deve ser carregado.

4 Pressione a tecla ON/OFF (11) e o indicador luminoso (12) "O I" acende-se; os indicadores luminosos (14) "☺", (20) "△" e (18) "☼" piscam; isto indica que o circuito deve ser carregado.

5 Coloque um recipiente debaixo do tubo de vapor (Pannarello). Abra o botão (3) "água quente/vapor" rodando-o no sentido oposto ao dos ponteiros do relógio. A bomba é activada automaticamente. Aguarde que saia um jacto regular de água do tubo de vapor (Pannarello).

6 Feche o botão (3) "água quente/vapor" rodando-o no sentido oposto ao dos ponteiros do relógio. Remova o recipiente.

A máquina inicia a fase de aquecimento apenas depois de efectuar correctamente o carregamento do circuito.



Obs.: se o botão for deixado aberto, após alguns segundos a bomba é desactivada automaticamente e o indicador luminoso (20) "△" pisca.

4.6 Carregamento do circuito

Quando a água no reservatório terminar, o circuito da máquina deve ser recarregado.

i **Obs.:** se a máquina tiver funcionado muito tempo sem água e os indicadores luminosos (14) "☺", (20)"△" e (18) "☹" começarem a piscar, consulte a tabela "soluções dos problemas".

- **5** Coloque um recipiente debaixo do tubo de vapor (Pannarello).
- Abra o botão (3) "água quente/vapor" rodando-o no sentido oposto ao dos ponteiros do relógio. A bomba é activada automaticamente.
- Aguarde que saia um jacto regular de água do tubo de vapor (Pannarello).
- **6** Feche o botão (3) "água quente/vapor" rodando-o no sentido oposto ao dos ponteiros do relógio. Remova o recipiente.

i **Obs.:** se durante a fase de aquecimento o botão de vapor for aberto acidentalmente, o indicador luminoso (20) "△" pisca. Feche o botão e aguarde que a máquina esteja pronta.

4.7 Primeira utilização ou após um período sem utilização

Esta simples operação assegura-lhe uma óptima distribuição e deve ser realizada:

- na primeira utilização;
- quando a máquina permanecer sem ser utilizada por um longo período de tempo (por mais de 2 semanas).

i **A água distribuída deve ser esvaziada num local de descarga apropriado e não pode ser utilizada para a alimentação. Se o recipiente se encher, durante o ciclo, pare a distribuição e esvazie-o antes de recomeçar a operação.**

- A** **2** Enxágue o reservatório de água e encha-o com água fresca potável. Volte a introduzir o reservatório de água no seu compartimento na máquina de café, garantindo que o introduz até ao fim; o perfil deve estar aderente ao perfil da máquina de café.
- B** Ligue a máquina pressionando a tecla (11). Aguarde até que o indicador luminoso (14) "☺" se acenda de modo fixo.
- C** **5** Coloque um recipiente por baixo do tubo de vapor (Pannarello).
Abra a torneira (3) rodando-a no sentido dos ponteiros do relógio. A bomba é activada automaticamente.
- D** Distribua todo o conteúdo do reservatório de água pelo

tubo de vapor/água quente (Pannarello); para finalizar a distribuição feche a torneira (3) rodando-a no sentido contrário ao dos ponteiros do relógio.

i **Durante esta operação é absolutamente normal que a bomba se desactive automaticamente, piscando o indicador luminoso (20) "△". Volte a fechar o botão. Aguarde até que o indicador luminoso (14) "☺" se acenda de modo fixo antes de reabrir o botão.**

- E** **2** Encha o reservatório da água com água fresca potável. Volte a introduzir o reservatório de água no seu compartimento da máquina de café, garantindo que o introduz até ao fim; o perfil deve estar aderente ao perfil da máquina de café.
- F** **13 14** Introduza a partir de baixo o porta-filtro pressurizado no grupo de distribuição (4). Rode o porta-filtro pressurizado da esquerda para a direita até se bloquear. Solte a pega do porta-filtro pressurizado, a própria pega virará ligeiramente para a esquerda. Este movimento garante o perfeito funcionamento do porta-filtro.
- G** **15** Introduza um recipiente adequado debaixo do porta-filtro.
- H** **17** Pressione a tecla "☺" e distribua uma chávena de água quente.
No final, termine a distribuição pressionando a tecla "☺".
- I** Repita as operações descritas no **ponto (H)** até ao fim da água presente no reservatório de água.
- L** **2** Encha novamente o reservatório da água com água fresca potável.
- M** **19** Remova o porta-filtro do grupo virando-o da direita para a esquerda e enxágue-o com água fresca potável.

Agora a máquina está pronta; os detalhes de funcionamento para a distribuição de café e de vapor podem ser consultados nos respectivos capítulos.

5 Enxágue

i **Obs.:** certifique-se de que o porta-filtro está inserido para obter um aquecimento ideal de toda a máquina.

A máquina de café está preparada para efectuar um enxágue automático do circuito de café com água fresca sempre que a ligar; isto garante um correcto aquecimento de toda a máquina e um melhor aroma do café.

i **É recomendável posicionar um recipiente debaixo do distribuidor.**

Esta função é activada aquando da aquisição da máquina (o

indicador luminoso (16) "☺" está aceso) e é efectuada no final da fase de aquecimento quando o indicador luminoso (14) "☺" se acende de modo fixo.

i **Obs.: caso não saia água do porta-filtro, efectue o enxágue manualmente conforme descrito no par. 7.1.**

O enxágue pode:

- A** ser interrompido pressionando a tecla (15) "☺" ou a tecla (13).
- B** ser desactivado pressionando a tecla (15) "☺" quando o indicador luminoso (14) "☺" estiver a piscar ou fixo; neste caso, o indicador luminoso (16) "☺" apaga-se.

i **Obs.: caso o enxágue seja desactivado, pode ser reactivado apenas pressionando a tecla "☺".**

■ 6 Poupança de energia

A máquina está preparada para a poupança de energia. Após 9 minutos de inutilização, a máquina desliga-se para poupar energia, respeitando totalmente a natureza. Para utilizar a máquina, é necessário pressionar a tecla ON/OFF (11) "O I".

■ 7 Distribuição do café

⚠ Atenção! Durante a distribuição do café é proibido remover o porta-filtro pressurizado rodando-o manualmente da direita para a esquerda. Perigo de queimaduras.

- Durante esta operação, o indicador luminoso (14) "☺" pisca; este funcionamento deve ser considerado normal e não uma anomalia.
- Antes de utilizá-lo, verifique se o reservatório de água contém uma quantidade suficiente.

i **Obs.: se durante a fase de aquecimento o botão de vapor for aberto acidentalmente, o indicador luminoso (20) "△" pisca. Feche o botão e aguarde que a máquina esteja pronta.**

⚠ Se após ter pressionado a tecla (13) "☺" NÃO sair café, pressione novamente a tecla (13) "☺" e consulte a tabela "Resolução de problemas" antes de remover o porta-filtro.

Antes de distribuir café, verifique se a máquina está pronta. A máquina está pronta quando o indicador luminoso (14) "☺" estiver aceso de modo fixo.

7.1 Aquecimento do porta-filtro

Se a função de "enxágue" não estiver activada e/ou se deseje pré-aquecer manualmente o porta-filtro, proceda da seguinte forma:

- **13** Introduza a partir de baixo o porta-filtro pressurizado no grupo de distribuição (4).
- **14** Rode o porta-filtro pressurizado da esquerda para a direita até se bloquear. Solte a pega do porta-filtro pressurizado, a própria pega virará ligeiramente para a esquerda. Este movimento garante o perfeito funcionamento do porta-filtro.
- **17** Pré-aqueça o porta-filtro pressurizado, pressionando a tecla (13); a água começará a sair do porta-filtro pressurizado (esta operação é necessária apenas para o primeiro café).
- Depois de ter feito escorrer 50 cc de água, pressione novamente a tecla (13) para interromper a distribuição.
- **19** Retire o porta-filtro pressurizado da máquina rodando-o da direita para a esquerda e esvazie a água restante.

i **É recomendável posicionar um recipiente de baixo do distribuidor.**

Agora, proceda com as operações descritas nos parágrafos seguintes para a distribuição do café.

7.2 Com café moído

- **7** Introduza o filtro (23) no porta-filtro pressurizado (21); na primeira utilização o filtro já está inserido. Graças ao filtro especial (23) fornecido com a máquina, não precisa de trocar o filtro para obter um ou dois cafés.
- **8** Deite 1-1,5 medidores para um único café ou 2 medidores cheios para o café duplo; limpe a borda do porta-filtro pressurizado dos resíduos de café.

i **Obs.: não comprima o café, pois o porta-filtro possui um sistema já otimizado para a distribuição de um verdadeiro expresso.**

- **13** Introduza a partir de baixo o porta-filtro (21) no grupo de distribuição (4).
- **14** Rode o porta-filtro pressurizado da esquerda para a direita até se bloquear. Solte a pega do porta-filtro pressurizado, a própria pega virará ligeiramente para a esquerda. Este movimento garante o perfeito funcionamento do porta-filtro.
- **16** Pegue em **1** ou **2** chávenas pequenas pré-aquecidas e coloque-as debaixo do porta-filtro pressurizado; certifique-se de que estão colocadas correctamente debaixo dos furos de saída do café.
- **17** Pressione a tecla (13) "☺".

- **18** Depois de obter a quantidade de café desejada, pressione novamente a tecla (13) "☺" para interromper a distribuição do café. Depois de terminada a distribuição, aguarde alguns segundos; retire as chávenas com o café.
- **19** Depois de terminada a distribuição do café, espere até que o indicador luminoso do café (14) "☺" deixe de piscar e depois extraia o porta-filtro pressurizado, rodando-o da direita para a esquerda e esvazie-o das borras residuais

i **Obs.: no porta-filtro pressurizado permanece uma pequena quantidade de água; isto é normal e é devido às características do porta-filtro.**

i **Observação importante: O filtro (23) deve estar sempre limpo para garantir um resultado perfeito. Lave diariamente após a utilização.**

7.3 Com café em pastilhas

- **9** Retire o filtro para café moído (23) do porta-filtro pressurizado (21).
- **10** Introduza no porta-filtro pressurizado (21), o adaptador para as pastilhas (24), com a parte convexa virada para baixo.
- **11** Depois, introduza o filtro para pastilhas (25) no porta-filtro pressurizado (21).
- **12** Introduza a pastilha no porta-filtro; certifique-se de que o papel da pastilha não saia do porta-filtro.
- **13** Introduza a partir de baixo o porta-filtro pressurizado no grupo de distribuição (4).
- **14** Rode o porta-filtro pressurizado da esquerda para a direita até se bloquear. Solte a pega do porta-filtro pressurizado, a própria pega virará ligeiramente para a esquerda. Este movimento garante o perfeito funcionamento do porta-filtro.
- **15** Pegue **1 chávena** pequena pré-aquecida e posicione-a debaixo do porta-filtro; certifique-se de que está colocada correctamente debaixo dos furos de saída do café.
- **17** Pressione a tecla (13) "☺".
- Depois de obter a quantidade de café desejada, pressione novamente a tecla (13) "☺" para interromper a distribuição do café. Depois de terminada a distribuição, aguarde alguns segundos; retire a chávena com o café.
- **19** Depois de terminada a distribuição do café, espere até que o indicador luminoso do café (14) "☺" deixe de piscar e depois extraia o porta-filtro pressurizado, rodando-o da direita para a esquerda e descarte a pastilha utilizada.

i **Observação importante: O filtro (25) e o adaptador (24) devem estar sempre limpos para garantir um resultado perfeito. Lave diariamente após a utilização.**

8 Escolha do tipo de café - Sugestões

Em linhas gerais é possível utilizar todos os tipos de café existentes à venda. Todavia, o café é um produto natural e o seu gosto muda conforme a origem e a mistura; por isso, é recomendável provar vários tipos de café para encontrar a mistura mais adequada ao seu gosto pessoal.

Para um melhor resultado, aconselha-se utilizar misturas preparadas especialmente para máquinas de café expresso. O café deverá sair sempre regularmente do porta-filtro pressurizado sem gotejar. A velocidade de saída do café pode ser modificada mudando levemente a dose de café no filtro e/ou utilizando um café com um grau de moagem diferente. Para obter um melhor resultado na chávena e para facilitar a limpeza e a preparação, a Gaggia aconselha a utilizar café em pastilhas monodose da marca ESE.



⚠ ANTES DE REALIZAR QUALQUER OPERAÇÃO RELATIVA À DISTRIBUIÇÃO DO VAPOR OU DA ÁGUA QUENTE, CERTIFIQUE-SE DE QUE O TUBO DE VAPOR (PANNELLO) ESTEJA ORIENTADO SOBRE O DEPÓSITO DE RECUPERAÇÃO DE ÁGUA.

9 Água quente

⚠ Perigo de queimaduras! Durante o início da distribuição podem verificar-se breves salpicos de água quente. O tubo de distribuição pode alcançar temperaturas elevadas: evite tocá-lo directamente com as mãos.

- **13** Introduza a partir de baixo o porta-filtro pressurizado no grupo de distribuição (4).
- **14** Rode o porta-filtro pressurizado da esquerda para a direita até se bloquear. Solte a pega do porta-filtro pressurizado, a própria pega virará ligeiramente para a esquerda. Este movimento garante o perfeito funcionamento do porta-filtro.
- Pressione a tecla ON/OFF (11) e o indicador luminoso (12) "O I" acende-se; o indicador luminoso (16) "☺" acende-se e o indicador luminoso (14) "☺" começa a piscar. Aguarde até que o indicador luminoso (14) "☺" se acenda de modo fixo.
- **5** Coloque um recipiente ou um copo de chá debaixo do tubo de vapor (Pannarello).
- Abra o botão (3) no sentido dos ponteiros do relógio; o indicador luminoso 14 "☺" apaga-se.

- **6** Depois de retirada a quantidade desejada de água quente, feche o botão (3) rodando-o no sentido contrário ao dos ponteiros do relógio.
- Retire o recipiente com a água quente.

i **Obs.: se durante a fase de aquecimento o botão de vapor for aberto acidentalmente, o indicador luminoso (20) "▲" pisca. Feche o botão e aguarde que a máquina esteja pronta.**

i **Durante esta operação é absolutamente normal que a bomba se desactive automaticamente, piscando o indicador luminoso (20) "▲". Volte a fechar o botão. Aguarde até que o indicador luminoso (14) "☺" se acenda de modo fixo antes reabrir o botão.**

■ 10 Vapor / Cappuccino

⚠ Perigo de queimaduras! Durante o início da distribuição podem verificar-se breves salpicos de água quente. O tubo de distribuição pode alcançar temperaturas elevadas: evite tocá-lo directamente com as mãos.

- **13** Introduza a partir de baixo o porta-filtro no grupo de distribuição (4).
- **14** Rode o porta-filtro pressurizado da esquerda para a direita até se bloquear. Solte a pega do porta-filtro pressurizado, a própria pega virará ligeiramente para a esquerda. Este movimento garante o perfeito funcionamento do porta-filtro.
- Pressione a tecla ON/OFF (11) e o indicador luminoso (12) "○" acende-se; o indicador luminoso (16) "☺" acende-se e o indicador luminoso (14) "☺" começa a piscar. Aguarde até que o indicador luminoso (14) "☺" se acenda de modo fixo.
- **21** Pressione a tecla (17) "☺"; o indicador luminoso (14) "☺" apaga-se e o indicador luminoso (18) "☺" começa a piscar.

i **Obs.: se durante a fase de aquecimento o botão de vapor for aberto acidentalmente, o (20) "▲" pisca. Feche o botão e aguarde que a máquina esteja pronta.**

- Aguarde que o indicador luminoso (18) "☺" se acenda de modo fixo; neste ponto a máquina está pronta para distribuir o vapor.
- **22** Coloque um recipiente debaixo do tubo de vapor.
- Abra o botão (3) durante alguns segundos, de modo a fazer sair a água restante do tubo de vapor (Pannarello); em

pouco tempo começará a sair apenas vapor.

- **23** Feche o botão (3) e retire o recipiente.
- Encha com leite frio 1/3 do recipiente que deseja utilizar para preparar o cappuccino.

i **Para garantir um resultado melhor utilize leite frio.**

- **24** Coloque o tubo de vapor no leite e abra o botão (3) rodando-o no sentido dos ponteiros do relógio; a bomba é activada automaticamente. Vire o recipiente com leite com movimentos lentos de baixo para cima para tornar o aquecimento uniforme.
- **25** No final, feche o botão (3) rodando-o no sentido contrário ao dos ponteiros do relógio; retire a chávena com o leite batido.
- Após esta operação, limpe o tubo de vapor com um pano húmido.

i **O mesmo sistema pode ser utilizado para o aquecimento de outras bebidas.**

- Quando se deseja terminar a utilização do vapor, pressione a tecla (17) "☺"; os indicadores luminosos (14) "☺", (18) "☺" e (20) "▲" piscam ao mesmo tempo. Isto indica que a máquina apresenta uma temperatura demasiado elevada para distribuir café.

10.1 Arrefecimento da máquina

Para diminuir a temperatura proceda da seguinte forma:

- **5** Coloque um recipiente ou um copo de chá debaixo do tubo de vapor (Pannarello).
- Abra o botão (3) rodando-o no sentido dos ponteiros do relógio.
- Quando a máquina alcançar a temperatura correcta, a bomba desliga-se automaticamente e o indicador luminoso (20) "▲" pisca.
- **6** Feche o botão (3) rodando-o no sentido contrário ao dos ponteiros do relógio e retire o recipiente.
- Antes de distribuir café, verifique se a máquina está pronta. A máquina está pronta quando o indicador luminoso (14) "☺" estiver aceso de modo fixo.

■ 11 Limpeza

A manutenção e a limpeza só podem ser realizadas quando a máquina estiver fria e desligada da corrente eléctrica.

- Não mergulhe a máquina em água e não introduza os componentes na máquina de lavar louça.
- Não utilize álcool etílico, solventes e/ou agentes químicos agressivos.
- Aconselha-se a limpar quotidianamente o reservatório de água e a enchê-lo com água fresca.
- **30** Semanalmente, limpe o O-ring da caldeira com um pano húmido e com a máquina desligada, fria e desconectada da rede eléctrica.
- **26 28** Diariamente, depois de aquecido o leite, desmonte a parte externa do Pannarello e lave-a com água potável fresca.
- **26 27 28** Semanalmente será preciso limpar o tubo de vapor. Para realizar essa operação, deve-se:
 - remover a parte externa do Pannarello (para a limpeza regular);
 - retirar a parte superior do Pannarello do tubo de vapor;
 - lavar a parte superior do Pannarello com água fresca potável;
 - lavar o tubo de vapor com um pano húmido e remover eventuais resíduos de leite;
 - reposicionar a parte superior no tubo de vapor (certifique-se de que está completamente introduzida).
- **29** Após a limpeza, torne a montar a parte externa do Pannarello assegurando-se que seja introduzida até o fim. Verifique se a parte em plástico está correctamente introduzida na parte em metal.
- **31** Esvazie e lave diariamente a bandeja de limpeza.
- Para a limpeza do aparelho utilize um pano macio humedecido com água.
- **20** Para a limpeza do porta-filtro pressurizado proceda da seguinte forma:
 - **9** retire o filtro, lave-o cuidadosamente com água quente.
 - retire o adaptador (quando presente), lave-o cuidadosamente com água quente.
 - lave o interior do porta-filtro pressurizado.
- Não seque a máquina e/ou os seus componentes utilizando um forno de microondas e/ou um forno convencional.

i **Obs.: não lave o porta-filtro pressurizado na máquina de lavar louça.**

■ 12 Descalcificação

O calcário está naturalmente presente na água que é utilizada para o funcionamento da máquina. Este deve ser removido regularmente porque pode obstruir o circuito de água e do café do seu aparelho.

Para a sua máquina Gaggia, este é um processo simples. É aconselhável proceder à descalcificação quando se acende o indicador luminoso (19) "☉".

É obrigatório proceder à descalcificação quando o indicador luminoso (19) "☉" pisca.

i **Efectue esta operação antes que o seu aparelho deixe de funcionar, pois neste caso, a reparação não está coberta pela garantia.**

i **Utilize o produto descalcificante Gaggia (Fig.B). Foi concebido especificamente para manter da melhor forma o desempenho e a funcionalidade da máquina durante toda a sua vida útil, assim como para evitar, se for utilizado correctamente, qualquer alteração do produto distribuído. Antes de iniciar o ciclo de descalcificação assegure-se que: O FILTRO DA ÁGUA TENHA SIDO REMOVIDO, se utilizado.**

! **Não beba a solução descalcificante e os produtos distribuídos até à conclusão do ciclo. Nunca utilize, em nenhuma circunstância, o vinagre como descalcificante.**

- 1 **13 14** Introduza a partir de baixo o porta-filtro pressurizado no grupo de distribuição (4). Rode o porta-filtro pressurizado da esquerda para a direita até se bloquear. Solte a pega do porta-filtro pressurizado, a própria pega virará ligeiramente para a esquerda. Este movimento garante o perfeito funcionamento do porta-filtro.
- 2 **1** Remova e esvazie o reservatório de água.
- 3 **2** Deite **METADE** do conteúdo da garrafa de descalcificante concentrado Gaggia no reservatório de água do aparelho e encha-o com água fresca potável até alcançar o nível MÁX.
- 4 **4** Ligue a máquina pressionando a tecla ON/OFF (11) e o indicador luminoso (12) "☉" acende-se.
 - 5** Retire (como descrito no capítulo 9 do manual) pelo tubo de vapor (Pannarello), 2 chávenas (aproximadamente 150 ml cada uma) de água; depois disso desligue a máquina pressionando a tecla ON/OFF (11) e o indicador luminoso (12) "☉" apaga-se.
- 5 Deixe o descalcificante actuar cerca de 15-20 minutos com a máquina desligada.
- 6 Ligue a máquina pressionando a tecla ON/OFF (11) "☉".

5 Retire (como descrito no capítulo 9 do manual) pelo tubo de vapor (Pannarello) 2 chávenas (aproximadamente 150 ml cada uma) de água. De seguida, desligue a máquina pressionando a tecla ON/OFF (11) "O I" e deixe-a desligada durante 3 minutos.

7 Repita as operações descritas no **ponto 6** até ao completo esvaziamento do reservatório de água.

i Durante esta operação é absolutamente normal que a bomba se desactive automaticamente, piscando o indicador luminoso (20) "△". Volte a fechar o botão. Aguarde até que o indicador luminoso (14) "☺" se acenda de modo fixo antes reabrir o botão.

8 **2** Enxágue o reservatório de água com água fresca potável e encha-o completamente.

9 Introduza um recipiente por baixo do porta-filtro.

10 Ligue a máquina pressionando a tecla ON/OFF (11) "O I"; pressione a tecla (13) "☺" e através do porta-filtro, retire todo o conteúdo do reservatório. Para parar a distribuição pressione novamente a tecla (13) "☺".

11 **2** Encha novamente o reservatório de água com água fresca.

5 Coloque um recipiente grande (cerca de 1 litro) debaixo do tubo de vapor (Pannarello).

Abra a torneira de distribuição de água (3) rodando-a no sentido dos ponteiros do relógio e retire todo o conteúdo do reservatório de água através do tubo de vapor (Pannarello).

12 **6** Depois de finalizar a retirada de água, para parar a distribuição feche a torneira de distribuição de água (3) rodando-a no sentido contrário ao dos ponteiros do relógio.

13 Repita mais uma vez as operações do **ponto (8)** num total de 4 reservatórios.

14 **19** Remova o porta-filtro do grupo virando-o da direita para a esquerda e enxágue-o com água fresca potável.

O ciclo de descalcificação está concluído.

No final dessa operação, mantenha pressionadas durante 3 segundos as teclas de distribuição do café e do vapor; desta forma, o indicador luminoso da descalcificação apaga-se.

2 Encha novamente o reservatório com água fresca. Se for necessário, realize o carregamento do circuito conforme descrito no parág. 4.6.

i A solução descalcificante deverá ser eliminada de acordo com o previsto pelo fabricante e/ou pelas normas vigentes no país de utilização.

■ 13 Filtro "Intenza+" (opcional)

O filtro de água "INTENZA+" pode melhorar a qualidade da água. A utilização do filtro "INTENZA+" limita a formação de calcário e garante um aroma mais intenso do seu expresso.

Sendo assim, para desfrutar da melhor forma do seu expresso, é recomendável instalar o filtro de água "INTENZA+", que pode ser adquirido junto do seu revendedor de confiança, online na loja da Philips, através do endereço <http://shop.philips.com> ou nos centros de assistência autorizados.

- **34** Retire o pequeno filtro branco presente no reservatório, guarde-o num lugar seco protegido do pó.
- **32** Retire o filtro de água "INTENZA+" da embalagem. Escolha o filtro com base na dureza da água.
- **33** Mergulhe o filtro de água "INTENZA+" na posição vertical (com a abertura para cima) em água fria e pressione delicadamente os lados para que saiam as bolhas de ar.
- **35** Introduza o filtro no reservatório vazio. Pressione até ao ponto de paragem.
- Encha o reservatório da água com água fresca potável e reintroduza-o na máquina.

Para activar o filtro "Intenza+" proceda da seguinte forma:

- **4** Pressione a tecla ON/OFF (11) e o indicador luminoso (12) "O I" acende-se; o indicador luminoso (16) "☺" acende-se e o indicador luminoso (14) "☺" começa a piscar. Aguarde até que o indicador luminoso (14) "☺" se acenda de modo fixo.
- **5** Coloque um recipiente ou um copo de chá debaixo do tubo de vapor (Pannarello).
- Abra o botão (3) rodando-o no sentido dos ponteiros do relógio.
- **6** Depois de retirado cerca de 1 litro de água quente, feche o botão (3) rodando-o no sentido contrário ao dos ponteiros do relógio.
- Esvazie o recipiente com a água quente.

i Durante esta operação é absolutamente normal que a bomba se desactive automaticamente, piscando o indicador luminoso (16). Volte a fechar o botão. Aguarde até que o indicador luminoso (14) se acenda de modo fixo antes reabrir o botão.

Neste ponto, o filtro está activado e a máquina está pronta para ser utilizada.

Avaria	Causas possíveis	Solução
A máquina não liga.	Máquina não ligada à rede eléctrica.	Ligue a máquina à rede eléctrica.
A bomba é muito ruidosa.	Falta água no reservatório.	Reabasteça com água e efectue o carregamento do circuito (Parag. 4.6).
Os indicadores luminosos (14) "☺", (18) "☹" e (20) "△" piscam simultaneamente.	Primeira ligação da máquina ou a máquina está em sobreaquecimento.	Verifique se o reservatório está cheio e introduzido até o fim e reduza a temperatura como descrito no parágrafo 10.1.
O café está muito frio.	Porta-filtro não introduzido para o pré-aquecimento (Cap. 7).	Pré-aqueça o porta-filtro.
	Châvenas frias.	Pré-aqueça as châvenas com água quente.
Não é possível obter a espuma do leite.	Leite não apropriado: leite em pó, leite magro.	Utilize leite inteiro.
	Pannarello sujo.	Limpe o Pannarello como descrito no Cap.11.
Não é possível preparar um cappuccino.	Falta água no reservatório.	Reabasteça com água e efectue o carregamento do circuito (Parag. 4.6).
	Pouco café no porta-filtro.	Adicione o café (Cap. 7).
O café sai demasiado rápido, não se forma o creme.	Moagem demasiado grossa.	Utilize uma mistura diferente (Cap.8).
	Café antigo ou inapropriado.	Utilize uma mistura diferente (Cap.8).
	Pastilha velha ou inapropriada.	Troque a pastilha utilizada.
	Falta um componente no porta-filtro.	Certifique-se de que todos os componentes estão presentes e montados correctamente.
O café não sai ou sai só às pingas.	Falta de água.	Reabasteça com água e efectue o carregamento do circuito (Parag. 4.6).
	Moagem demasiado fina.	Utilize uma mistura diferente (Cap.8).
	Café comprimido no porta-filtro.	Mexa o café moído.
	Demasiado café no porta-filtro.	Diminua a quantidade de café no porta-filtro.
	Máquina calcificada.	Descalcifique a máquina (Cap.12).
	Filtro entupido no porta-filtro.	Desligue a máquina e aguarde que arrefeça (cerca de 1 hora). De seguida, remova e lave bem o porta-filtro. Se o problema se repetir, contacte o centro de assistência.
O café jorra das bordas.	Pastilha inapropriada.	Mude o tipo de pastilha.
	Porta-filtro mal introduzido no grupo de distribuição de café.	Introduza correctamente o porta-filtro (Cap.7).
	Borda superior do porta-filtro suja.	Limpe a borda do porta-filtro.
	Pastilha introduzida de modo incorrecto.	Introduza correctamente a pastilha de modo a não sair do porta-filtro.
	Demasiado café no porta-filtro.	Diminua a quantidade de café utilizando o medidor.
Indicador luminoso (20) "△" aceso.	Botão de água (3) aberto.	Feche o botão (3).
Indicador luminoso (19) "☹" aceso.	Execute a descalcificação.	Consulte o capítulo (12).

Avaria	Causas possíveis	Solução
A bomba desliga-se durante a distribuição de água ou de vapor e o indicador luminoso (20) "△" acende-se.	Time out de segurança.	Feche o botão da água.

Para as avarias que não estão incluídas na tabela supracitada ou no caso das soluções sugeridas não resolverem o problema, contacte um centro de assistência.

GAGGIA S.p.a. si riserva il diritto di apportare tutte le modifiche ritenute necessarie.
GAGGIA S.p.A. reserves the right to make any necessary modification.
GAGGIA S.p.a. behält sich das Recht vor, alle für erforderlich erachteten Änderungen vorzunehmen.
GAGGIA S.p.A. se réserve le droit d'apporter toute modification jugée nécessaire.
GAGGIA S.p.a. se reserva el derecho a realizar todas las modificaciones que considere necesarias.
A GAGGIA S.p.a. reserva-se o direito de efectuar todas as modificações consideradas necessárias.

- Rev.00 - 28/02/17



421944074951

COD.

GAGGIA S.p.A.

Sede Legale/Registered Office

Piazza A. Diaz, 1
20123 MILANO

Sede Amministrativa/Administrative Office

Via Torretta, 240
40041 Gaggio Montano (BO)
+39 0534 771111

www.gaggia.com

GAGGIA
MILANO