

H.Koenig

**INSTRUCTION MANUAL
MANUEL D'UTILISATION
BEDIENUNGSANLEITUNG
HANDBOEK
MANUAL DE UTILIZACION
MANUALE D'USO**



UP600

**2 IN 1 VACUUM CLEANER
BALAI ASPIRATEUR 2 EN 1
2 IN 1 HANDSTAUBSAUGER
2 IN 1 STEEL STOFZUIGER
ASPIRADORA DE MANGO 2 EN 1
2 IN 1 SCOPA ASPIRAPOLVERE**



ENGLISH

**IMPORTANT: READ ALL INSTRUCTIONS BEFORE USE.
RETAIN INSTRUCTIONS FOR FUTURE REFERENCE.**

Do not use in rain or leave outdoors whilst raining

WARNING: Basic safety precautions should always be observed when using an electrical appliance, including the following to reduce the risk of fire, electrical shock, or injury.

Personal Safety:

1. Store indoors in a dry place out of the reach of children;
2. This appliance can be used by children aged from 8 years and above and persons with reduced physical, sensory or mental capabilities or lack of experience and knowledge if they have been given supervision or instruction concerning use of the appliance in a safe way and understand the hazards involved. Children shall not play with the appliance. Cleaning and user maintenance shall not be made by children without supervision.
3. Don't let children play with the appliance; supervise children using or maintaining the appliance;
4. Use only manufacturer's recommended attachments as described in this manual; misuse or use of any accessory or attachment other than those recommended, may present a risk of personal injury;
5. Take extra care when cleaning stairs;
6. Keep the appliance and accessories away from hot surface;
7. Do not block the appliances openings or hinder air flow, keep openings free of any objects including dust, lint, clothing, fingers (and all parts of the body);
8. Particularly keep hair away from openings and moving

parts;

9. The device must not be used if it has been dropped, it obvious signs of damage are visible or if it has leaks.

10. Cleaning and maintenance should not be carried out by children unless they are at least 8 years of age and are supervised by an adult.

11. Keep the appliance and its power cord out of reach of children under 8 years of age.

12. When using electrical equipment, safety precautions must always be taken to prevent the risk of fire, electric shock and/or injury in the event of misuse.

Electrical Safety:

1. Only use batteries and chargers supplied by the manufacturer;

2. Never modify the charger in any way;

3. The charger has been designed for a specific voltage. Always check that the mains voltage is the same as that stated on the rating plate;

4. A charger that is suitable for one type of battery pack may create a risk of fire when used with another battery pack;

5. Before use, check the charger cord for signs of damage or ageing. A damaged or entangled charger cord increases the risk of fire and electric shock;

6. Don not abuse the charger cord;

7. Never carry the charger by the cord;

8. Do not pull the cord to disconnect from a socket, grasp the plug and pull to disconnect;

9. Don't wrap the cord around the charger when storing;

- 10, Keep the charger cord away from hot surfaces and sharp edges;
11. The supply cord cannot be replaced. If the cord is damaged the charger should be discarded and replaced. It must be replaced by the manufacturer, its service agent or a qualified technician in order to avoid a hazard.
12. Do not handle the charger or the appliance with wet hands;
13. Do not store or charge the appliance outdoors;
14. The charger must be removed from the socket before removing the battery, cleaning or maintaining the appliance.
15. The device must not be used if it has been dropped, it obvious signs of damage are visible or if it has leaks.

Battery safety:

1. This appliance includes Li-ion batteries, **do not incinerate batteries or expose to high temperatures**, as they may explode;
2. Liquid ejected from the battery may cause irritation or burns;
3. in an emergency situation contact professional help immediately;
4. Leaks from the battery cells can occur under extreme conditions. Do not touch any liquid that leaks from the battery. If the liquid that gets on skin wash immediately with soap and water. If the liquid gets into the eyes, flush them immediately with clean water for a minimum of 10 minutes and seek medical attention. Wear gloves to handle the battery and dispose of immediately in accordance with local regulations;

5. Shorting the battery terminals may cause burns or fire;
6. When the battery pack is not in use, keep it away from paper clips, coins, keys, nails, screws or other small metal objects that could make a connection from one terminal to another.
7. When you dispose of the appliance remove the battery and dispose of the battery safely in accordance with local regulations.

Service:

1. Before using the appliance and after any impact, check for signs of wear or damage and repair as necessary;
2. Do not use the appliance if any part is damaged or defective;
3. Repairs should be carried out by a service agent or a suitably qualified person in accordance with relevant safety regulations. Repairs by unqualified persons could be dangerous;
4. Never modify the appliance in any way as this may increase the risk of personal injury;
5. Only use replacement parts or accessories provided or recommended by manufacturer.

Intended use:

1. This appliance has been designed for domestic dry vacuum cleaning only;
2. Do not pick up liquids or use on wet surfaces;
3. Do not pick up anything that is flammable, burning or smoking;
4. Use only as described in this manual;
5. Don't use on concrete, tarmacadam or other rough

surfaces.

WARNING:

1. Do not use water, solvents, or polishes to clean the outside of the appliance; wipe clean with a dry cloth;
2. Never immerse the unit in water and do not clean in a dish washer.

Introduction of components:

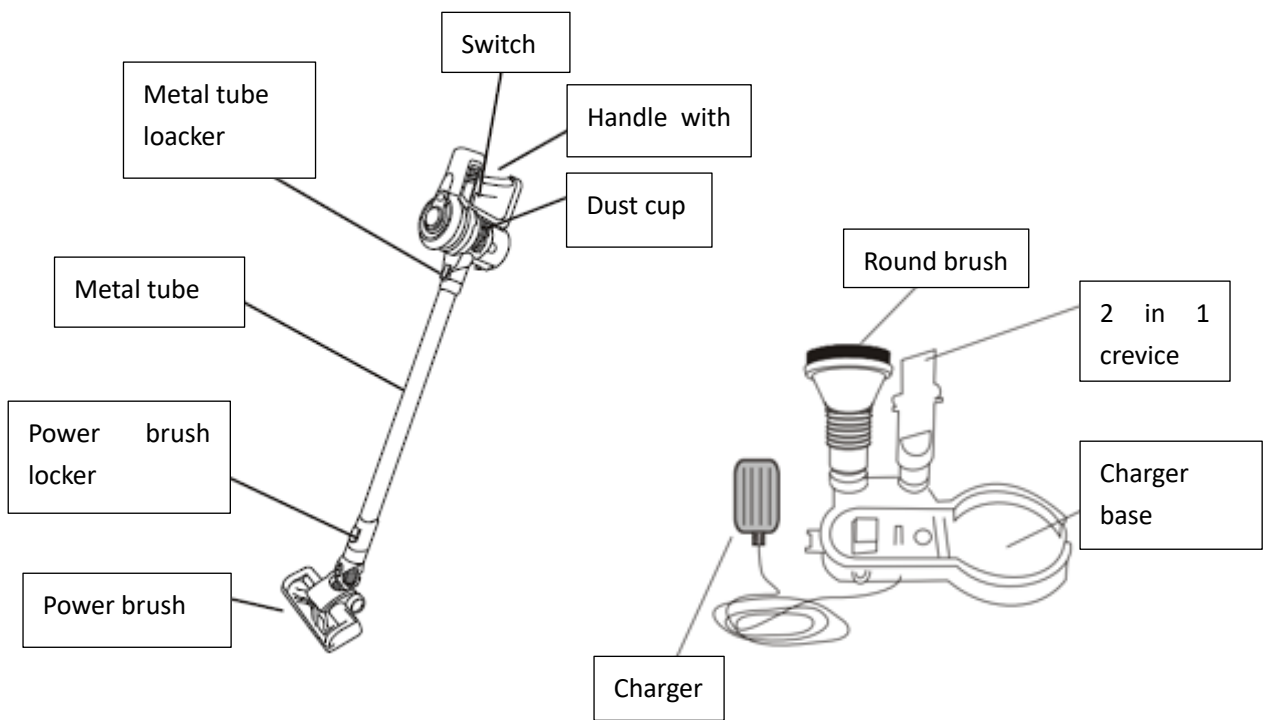

I Use as the stick vacuum cleaner

- a) Assemble the battery into the dust cup, make sure the battery bolt head insert the dust cup slot rightly as below

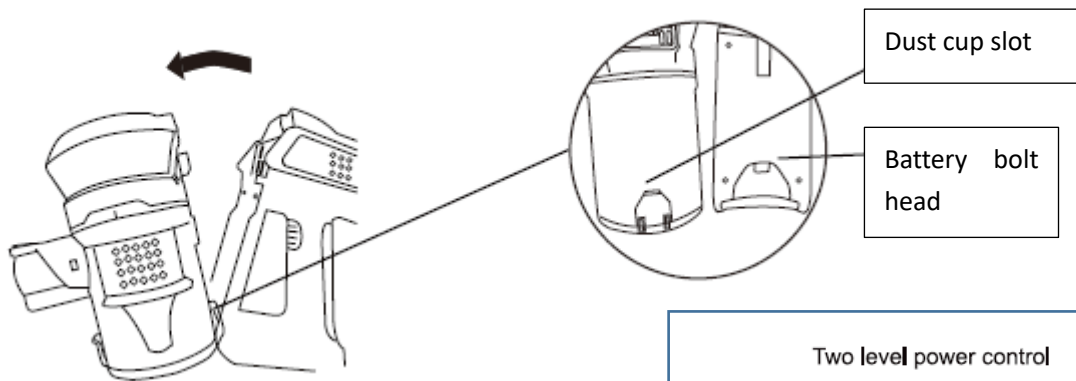

- b) Attached the metal tube to the body as below until hear click sound

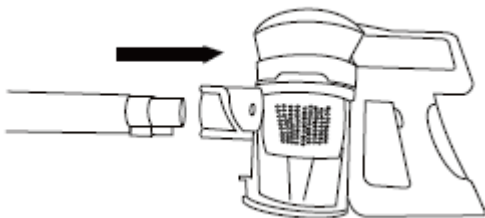

Two level power control

Switch

A Lower power
It's lower power when your press the switch button first time

B high power
Its high power when you press the switch button second time

It will be power off when press third time, it's kind of circle as below showed

```
graph TD; A[Lower power / Power on] --> B[High power]; B --> C[Power off]; C --> A;
```

- c) Attached the brush to another head of metal Tube as below showed

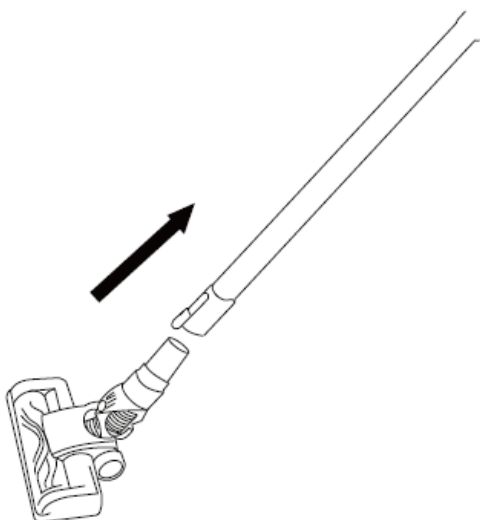

- d) Press the switch to work

II How to use as handly

Insert the accessory (2in 1 crevice or round brush) to body as below showed



BATTERY CHARGING:

When the battery power indicator is blinking, please power off then put back to charge base for charging as left showed

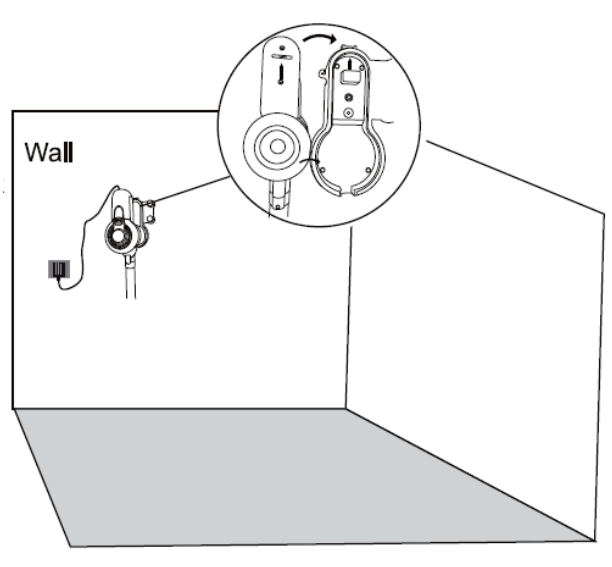

Lower power



Blinking

HOW TO EMPTY THE DUST CUP:

<p>1. Press the metal tube locker then take out the metal</p> <p>Metal tube locker</p> 	<p>2. unlock the dust cup locker</p> 	<p>3. Empty the dust cup</p> 
--	--	--

HOW TO MAINTAIN THE FILTER:

1. Press the battery locker to unattached the battery from dust cup



2. Open the dust cup as below showed

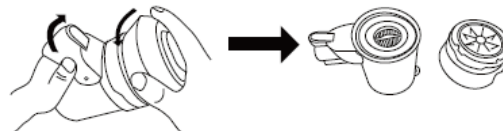

3. Take out the filter case, then take out the filter



4. wash the filter case and

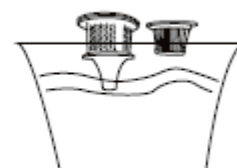

HEPA filter

5. Please dry the HEPA filter and filter case completely before assemble back



6. After drying, assemble the filter to the case

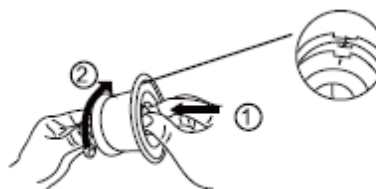

7. put the filter case back to the dust cup

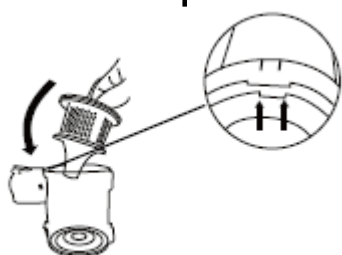

8. assemble the dust cover into the dust cup as below showed



TROUBLESHOOTING:

Not cleaning Well	<ol style="list-style-type: none">1. Empty the dust bin2. Check dust bin is correctly fitted3. Check the filter is correctly fitted4. Clean the filter
Stop or won't work	<ol style="list-style-type: none">1. Charge battery2. Clear debris from brush bar
Battery will not charge	<ol style="list-style-type: none">1. Check connections2. Check wall socket

TECHNICAL SPECIFICATION:

Battery	22.2V/2200mA
Charging period	4 hours
Battery charger output	26V/500mA
Net Weight	2.8kg
Usage time	40min (low speed), 25min (high speed)
Power	100W
Vacuum	7Kpa
Airflo	20m ³ /s

ENVIRONMENT

CAUTION:



Do not dispose of this product as it has with other household products. There is a separation of this waste product into communities, you will need to inform your local authorities about the places where you can return this product. In fact, electrical and electronic products contain hazardous substances that have harmful effects on the environment or human health and should be recycled. The symbol here indicates that electrical and electronic equipment should be chosen carefully, a wheeled waste container is marked with a cross.

Adeva SAS / H.Koenig Europe - 8 rue Marc Seguin - 77290 Mitry Mory - France
www.hkoenig.com - sav@hkoenig.com - contact@hkoenig.com - Tél: +33 1 64 67 00 05

FRANÇAIS

IMPORTANT : LISEZ TOUTES LES INSTRUCTIONS AVANT L'UTILISATION.

RANGÉZ CES INSTRUCTIONS, AU CAS OÙ VOUS EN AURIEZ BESOIN PLUS TARD.

N'utilisez pas cet appareil sous la pluie, et ne le laissez pas dehors si le temps est pluvieux.

AVERTISSEMENT: Vous devez toujours prendre des précautions élémentaires lorsque vous utilisez un appareil électroménager. Ci-dessous, vous trouverez quelques-unes de ces précautions, et elles réduiront les risques d'incendie, de choc électrique ou de blessures.

Sécurité personnelle :

1. Rangez l'appareil à l'intérieur, et conservez-le hors de portée des enfants ;
2. Cet appareil peut être utilisé par des enfants âgés de 8 ans (ou plus), ou par des personnes qui ont un handicap physique, mental ou sensoriel, ou qui n'ont pas d'expérience et de connaissances en la matière, à condition qu'ils soient instruits sur son utilisation par une personne qui est responsable de leur sécurité. Les enfants ne doivent pas nettoyer ou entretenir l'appareil, et ils ne doivent pas jouer avec celui-ci
3. Ne laissez pas les enfants jouer avec cet appareil, et surveillez-les lorsqu'ils entretiennent l'aspirateur ;
4. Ce manuel vos conseils d'utiliser les accessoires qui sont fournis ou recommandés par le fabricant. Si vous en utilisez d'autres, vous risquez de vous blesser.
5. Faites très attention en nettoyant les escaliers ;
6. Ne posez pas l'appareil et les accessoires près d'une

surface chaude ;

7. N'obstruez pas les ouvertures de l'appareil, car ceci empêche l'air de fonctionner librement. Ne bloquez pas ces ouvertures avec de la poussière, des vêtements, de la charpie, ou toute partie du corps.

8. N'approchez pas vos cheveux des parties ouvertes, ou en mouvement.

9. L'appareil ne doit pas être utilisé s'il a chuté, s'il y a des signes visibles de dommages ou en cas de fuite »

10. Le nettoyage et l'entretien par l'utilisateur ne doivent pas être effectués par des enfants, à moins qu'ils ne soient âgés de plus de 8ans et qu'ils soient sous la surveillance d'un adulte.

11. Conserver l'appareil et son câble hors de portée des enfants âgés de moins 8ans.

12. Lors de l'utilisation d'appareils électriques, des précautions de sécurité doivent toujours être prises pour prévenir tout risque d'incendie, de choc électrique et/ou de blessure en cas de mauvaise utilisation.

Sécurité Électrique:

1. Vous devez uniquement utiliser les batteries et les chargeurs qui sont fournis par les fabricants;

2. Ne modifiez jamais le chargeur;

3. Le chargeur a été conçu pour supporter une certaine tension, et vous devez toujours vérifier que la tension fournie par la prise est la même que celle qui est indiquée sur le chargeur

4. Utilisez le chargeur qui convient à vos batteries, afin d'éviter les incendies.
5. Avant d'utiliser le chargeur, vérifiez l'état de son cordon ; si celui-ci est endommagé ou enchevêtré, ceci peut créer un incendie ou un choc électrique ;
6. Prenez garde en utilisant le cordon du chargeur;
7. Ne transportez jamais le chargeur en le tenant par le cordon;
8. Ne tirez pas sur le cordon pour le débrancher, tenez plutôt la prise pour la déconnecter.
9. Lorsque vous rangez le chargeur, n'enroulez pas le cordon autour de celui-ci;
10. Éloignez le cordon du chargeur des surfaces chaudes et des coins pointus ;
11. Le cordon d'alimentation ne peut être remplacé ; s'il est endommagé, vous devez remplacer le chargeur tout entier. Afin d'éviter des accidents, vous devez obtenir un chargeur qui est fourni par un fabricant, un agent de service ou un technicien qualifié.
12. N'attrapez pas le chargeur si vos mains sont mouillées ;
13. Ne rangez pas l'appareil dehors, et vous devez également le charger à l'intérieur.
14. Avant de nettoyer ou d'entretenir la batterie, enlevez le chargeur de la prise.
15. L'appareil ne doit pas être utilisé s'il a chuté, s'il y a des signes visibles de dommages ou en cas de fuite.

Mesures de sécurité pour la batterie :

1. Cet appareil est fourni avec des batteries Li-ion ; **vous ne devez pas les incinérer ou les exposer à de fortes températures**, car elles risquent d'exploser

2. Le liquide qui est éjecté de la batterie peut causer des irritations ou des brûlures.
3. En situation d'urgence, veuillez contacter un professionnel pour recevoir de l'aide.
4. Si les batteries sont exposées à des conditions extrêmes, du liquide peut s'en échapper. Ne touchez aucun liquide qui sort de la batterie ; toutefois, s'il entre en contact avec votre peau, rincez-la immédiatement avec de l'eau et du savon. Si vous avez du liquide dans les yeux, rincez-les immédiatement avec de l'eau fraîche, pendant au moins 10 minutes, et aller voir un médecin. Vous devez enfiler des gants avant de manipuler la batterie, et vous devez la jeter immédiatement, mais tout en respectant les réglementations locales,
5. Afin d'éviter les brûlures ou les incendies, n'écourtez pas l'alimentation de la batterie.
6. Si vous n'utilisez pas la batterie, éloignez-la des petits objets en métal (tels que des trombones, des pièces de monnaie, des clés, des clous ou des vis), afin d'éviter la connexion d'un terminal à un autre.
7. Lorsque vous désirez vous débarrasser de l'appareil, vous devez enlever la batterie et jeter, tout en respectant les règlements locaux.

Entretien:

1. Vérifiez l'état de l'appareil avant l'utilisation ou après un impact.
2. N'utilisez pas l'appareil si une des pièces est endommagée.
3. Les réparations doivent être effectuées par un agent de service ou par une personne qualifiée, et conformément aux mesures de précaution concernées. Les réparations faites par des personnes non-qualifiées peuvent être

dangereuses.

4. Ne modifiez jamais l'appareil, car vous risquez de vous blesser.

Utilisation prévue:

1. L'appareil ne doit être utilisé que pour les travaux ménagers et pour aspirer les produits secs ;

2. N'utilisez pas l'appareil pour éponger un liquide, et ne le placez pas sur une surface mouillée ;

3. Ne ramassez pas des produits qui sont inflammables, brûlants ou fumants.

4. Vous devez seulement utiliser l'appareil selon les instructions du manuel ;

5. N'utilisez pas l'aspirateur sur des surfaces dures, comme le béton et le tarmac.

AVERTISSEMENTS:

1. N'utilisez pas d'eau, de solvants ou de vernis pour nettoyer l'extérieur de l'appareil ; par contre, vous pouvez l'essuyer avec un chiffon sec.

2. Ne plongez jamais l'appareil dans l'eau, et ne le placez pas dans un lave-vaisselle.

Présentation des pièces :

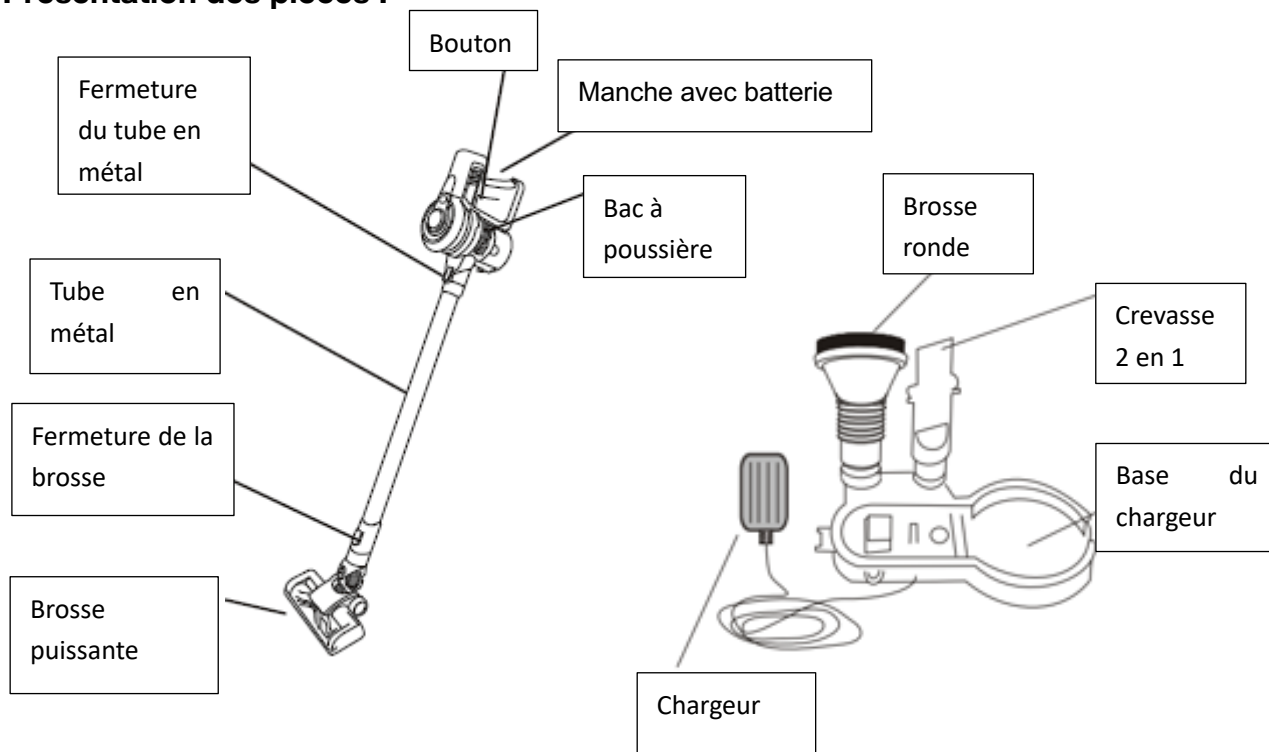

I L'utilisation de l'aspirateur balai

- a) Placez la batterie dans le bac à poussière, et insérez correctement le boulon qui se trouve à l'extrémité dans la fente qui convient (voir l'image ci-dessous).

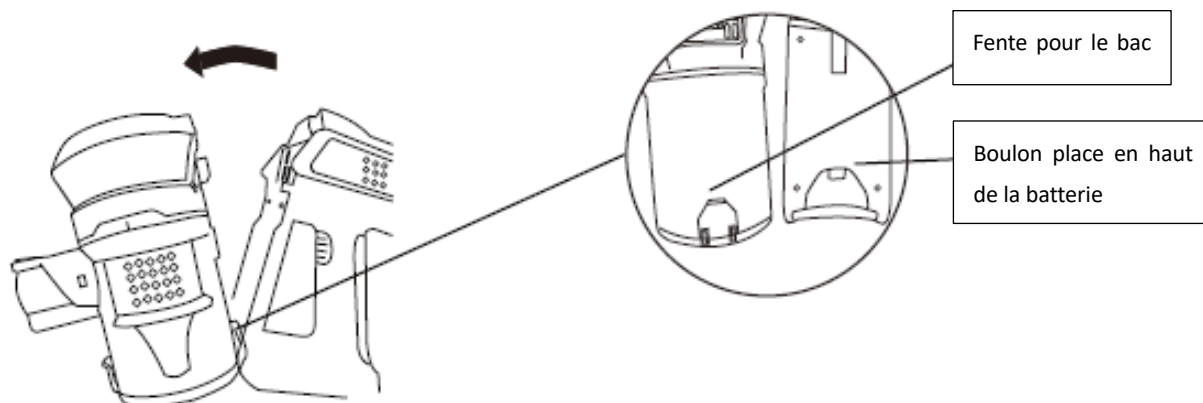

b) Fixez le tube en métal à la partie principale, et vous entendrez un clic (voir l'image ci-dessous).

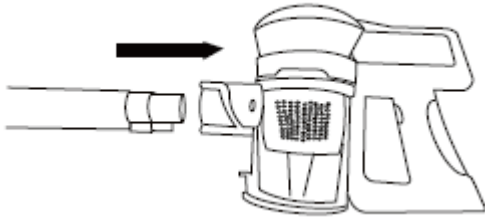

c) Fixez la brosse à un autre tube en métal, Comme vous pouvez le voir ci-dessous

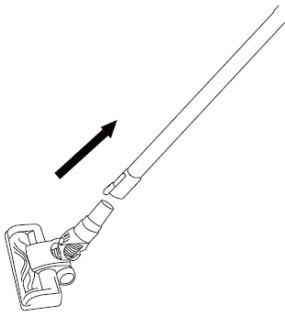

d) Appuyez sur le bouton pour activer l'appareil

Two level power control Switch

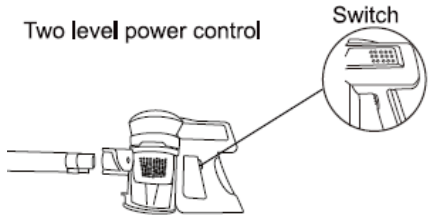

A Faible puissance
Si vous appuyez le bouton une première fois, la puissance sera faible

B Forte puissance
Si vous appuyez le bouton une seconde fois, la puissance sera plus forte

Si vous appuyez le bouton une troisième fois, l'appareil s'éteindra (voir l'image ci-dessous)

Lower power /Power on

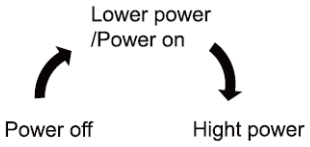

Power off High power

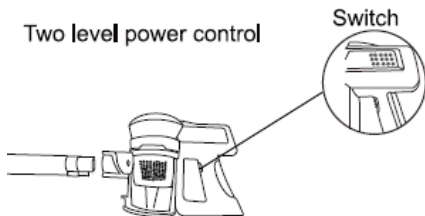

Two- level power control : *Contrôle de puissance à deux niveaux*
Switch : *bouton*

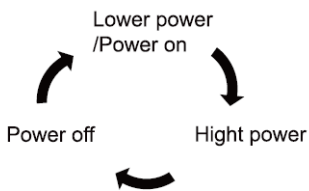

Lower power : *puissance plus faible*

Power off : *éteint*

High power : *puissance élevée* Contrôle de puissance à deux niveaux

Power on : *allumé*

II Voici comment faire pour utiliser l'appareil confortablement :

Insérez l'accessoire (le suceur 2 en 1 ou la brosse ronde) à la partie principale (voir l'image ci-dessous).



CHARGEMENT DE LA BATTERIE :

Lorsque la lumière de la batterie se met à clignoter, éteignez l'appareil et remettez la batterie à charger, (comme l'indique l'image ci-jointe).

Faible puissance



Clignotement

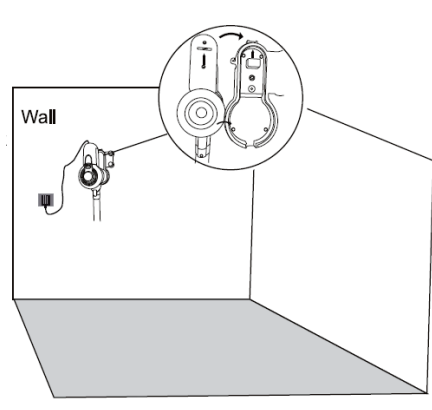

VOICI COMMENT VIDER LE BAC À POUSSIÈRE :

1. Appuyez sur la fermeture du tube en métal, puis enlevez le métal

Metal tube locker

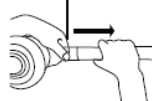

2. Ouvrez la fermeture du bac à poussière



3. Videz le bac à poussière

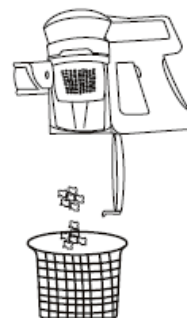

VOICI COMMENT FAIRE POUR ENTRETENIR LE FILTRE :

1. Appuyez sur le bloqueur de la batterie, afin de détacher celle-ci du bac à poussière

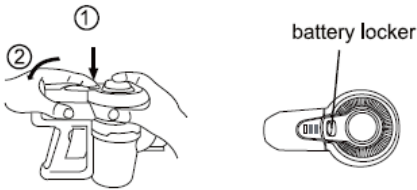

2. Ouvrez le bac à poussière, comme il est indiqué ci-dessous.

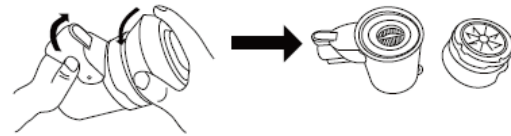

3. Enlevez le boîtier du filtre, puis le filtre.

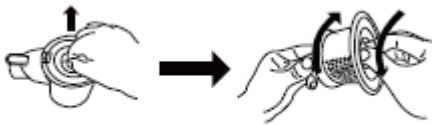

4. Lavez le boîtier du filtre, ainsi que le filtre HEPA.

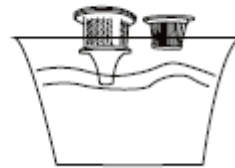

5. Avant d'assembler le filtre et son boîtier, veuillez les sécher soigneusement.

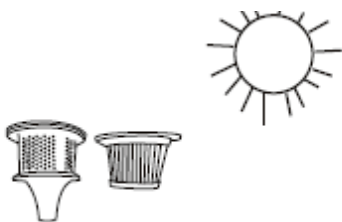

6. Après le nettoyage, remettez le filtre dans son boîtier.

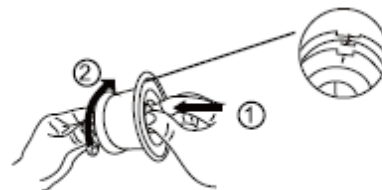

7. Placez le boîtier du filtre dans le bac à poussière

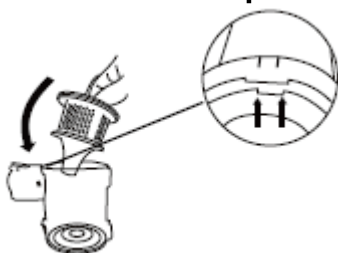

8. Placez le couvercle sur le bac à poussière, comme il est indiqué ci-dessous.



RÉSOLUTION DES PROBLÈMES:

L'appareil ne nettoie pas correctement	1. Videz le bac à poussière 2. Placez le bac à poussière correctement 3. Assurez-vous que le filtre est bien placé 4. Nettoyez le filtre
L'appareil s'arrête ou ne fonctionne pas	1. Chargez la batterie 2. Enlevez les débris de la brosse
Impossible de charger la batterie	1. Vérifiez les connexions 2. Vérifiez la prise murale

SPÉCIFICATIONS TECHNIQUES:

Batterie	22.2V/2200mA
Période de chargement	4 heures
Sortie du chargeur de la batterie	26V/500mA
Poids net	2.8kg
Temps d'utilisation	40min (faible vitesse), 25min (grande vitesse)
Électricité	100W
Aspirateur	7Kpa
L'Airflo	20m3/s

ENVIRONNEMENT

ATTENTION :



Vous ne devez pas vous débarrasser de cet appareil avec vos déchets ménagers. Un système de collecte sélective pour ce type de produit est mis en place par les communes, vous devez vous renseigner auprès de votre mairie afin d'en connaître les emplacements.

En effet, les produits électriques et électroniques peuvent contenir des substances dangereuses qui ont des effets néfastes sur l'environnement ou la santé humaine et doivent être recyclés. Le symbole ci-contre indique que les équipements électriques et électroniques font l'objet d'une collecte sélective, il représente une poubelle sur roues barrée d'une croix.

DEUTSCH

WICHTIG: LESEN SIE ALLE ANWEISUNGEN VOR DEM GEBRAUCH.

BEWAHREN SIE DIE ANLEITUNG ALS KÜNFTIGE REFERENZ AUF.

Benutzen Sie das Gerät nicht im Regen, oder lassen Sie es nicht bei Regen draußen.

WARNUNG: Grundlegende Vorsichtsmaßnahmen müssen immer beim Gebrauch des Gerätes beachtet werden, um das Risiko eines Brandes, eines Stromschlages oder Verletzungen zu vermeiden, einschließlich der folgenden.

Persönliche Sicherheit:

1. Lagern Sie das Gerät an einem trockenen Ort außer Reichweite von Kindern;

2. Das Gerät kann durch Kinder ab 8 Jahren und über und Personen mit eingeschränkten physischen, sensorischen oder geistigen Fähigkeiten oder mangels Erfahrung und Wissen benutzt werden, wenn sie beaufsichtigt werden oder erhielten von ihr Anweisungen, wie das Gerät sicher zu benutzen ist und können die damit einbezogenen Gefahren nachvollziehen. Kinder dürfen mit dem Gerät nicht spielen. Reinigung und Wartung darf nicht von Kindern durchgeführt werden, es sei denn sie werden beaufsichtigt.

3. Erlauben Sie Kindern nicht, mit dem Gerät zu spielen; beaufsichtigen Sie Kinder bei der Reinigung und Wartung des Gerätes;

4. Benutzen Sie das ausschließlich von dem Hersteller empfohlene Zubehör, wie es in dieser Anleitung beschrieben ist; Missbrauch oder Gebrauch von nicht empfohlenem Zubehör kann das Risiko von

Körperverletzungen hervorrufen.

5. Seien Sie bei der Reinigung von Treppen besonderes vorsichtig;

6. Halten Sie das Gerät und Zubehör fern von heißen Flächen;

7. Blockieren Sie die Öffnungen des Gerätes oder den Luftstrom nicht, halten Sie die Öffnungen frei von allen Gegenständen einschließlich Staub, Fusseln, Stoff, Fingern (und allen anderen Körperteilen);

8. Halten Sie besonders Haare von Öffnungen und beweglichen Teilen entfernt.

9. Das Gerät darf nicht benutzt werden, wenn es fallen gelassen wurde, wenn auffällige Zeichen von Beschädigungen sichtbar sind oder wenn es undicht ist

10. Kinder dürfen das Gerät nur reinigen oder pflegen, wenn sie mindestens 8 Jahre alt sind und von einem Erwachsenen beaufsichtigt werden.

11. Bewahren Sie das Gerät und das zugehörige Netzkabel außerhalb der Reichweite von Kindern unter 8 Jahren auf.

12. Bei der Verwendung elektrischer Geräte sind stets Sicherheitsvorkehrungen zu treffen, um bei unsachgemäßer Verwendung die Gefahr von Bränden, elektrischen Schlägen und/oder Verletzungen zu vermeiden.

Elektrische Sicherheit:

1. Benutzen Sie ausschließlich von dem Hersteller zur Verfügung gestellte Batterien und Ladegeräte.

2. Modifizieren Sie das Ladegerät nie in jegliche Weise.

3. Das Ladegerät ist für eine bestimmte Spannung entwickelt worden. Überprüfen sie immer, dass die

- Netzspannung mit der auf dem Typenschild angegebenen Spannung übereinstimmt;
4. Ein Ladegerät, das für eine Art von Batterien passt, kann bei der anderen das Risiko eines Brandes hervorrufen;
 5. Vor dem Gebrauch, überprüfen Sie das Ladekabel auf Anzeichen von Beschädigungen oder Alterung. Ein beschädigtes oder verwickeltes Ladekabel erhöht die Gefahr eines Brandes und eines Stromschlages;
 6. Das Ladekabel nur richtig anwenden;
 7. Halten Sie das Ladegerät nicht am Kabel;
 8. Ziehen Sie nicht am Kabel, um das Ladegerät vom Netz zu trennen, halten Sie den Stecker fest und ziehen Sie daran, um das Gerät zu trennen;
 9. Wickeln Sie nicht das Kabel um das Ladegerät während der Lagerung;
 10. Halten Sie das Ladekabel fern von heißen Flächen und scharfen Kanten;
 11. Das Stromkabel kann nicht ersetzt werden. Wenn das Kabel beschädigt ist, muss das Ladegerät entsorgt und ersetzt werden. Es muss von dem Hersteller, seinem Dienstleister oder einer ähnlich qualifizierten Person ersetzt werden, um Gefahren zu vermeiden.
 12. Halten sie das Ladegerät oder das Gerät nicht mit nassen Händen;
 13. Lagern Sie das Gerät oder laden Sie es nicht draußen;
 14. Das Ladegerät muss aus der Steckdose entfernt werden, bevor Sie die Batterie entnehmen, das Gerät reinigen oder warten.
 15. Das Gerät darf nicht benutzt werden, wenn es fallen gelassen wurde, wenn auffällige Zeichen von Beschädigungen sichtbar sind oder wenn es undicht ist

Batteriesicherheit:

1. Dieses Gerät beinhaltet Li-ion Batterien, verbrennen Sie Batterien nicht oder setzen Sie diese nicht hohen Temperaturen aus, da sie explodieren können.
2. Die aus der Batterie ausgetretene Flüssigkeit kann Irritation oder Brandwunden verursachen;
3. Im Notfall kontaktieren Sie unverzüglich professionelle Hilfe;
4. Leckagen in den Batteriezellen können unter extremen Bedingungen eintreten. Fassen Sie keine aus der Batterie ausgetretene Flüssigkeit an. Wenn die Flüssigkeit mit der Haut in Berührung kommt, sofort mit Seife und viel Wasser abwaschen. Wenn die Flüssigkeit in die Augen gelangt, sofort mit viel sauberem Wasser für mindestens 10 Minuten ausspülen und unverzüglich einen Arzt aufsuchen. Bei der Arbeit mit Batterien tragen Sie Handschuhe und entsorgen Sie diese nach den regional gültigen Vorschriften;
5. Ein Kurzschluss der Batterieklemmen kann Verbrennungen oder einen Brand verursachen;
6. Beim Nichtgebrauch des Batteriepacks halten Sie es von Büroklammern, Münzen, Schlüsseln, Nägeln, Schrauben oder anderen kleinen Metallgegenständen, die eine Klemme an die andere anschließen können, fern.
7. Bei der Entsorgung des Gerätes, entfernen Sie bitte die Batterie und entsorgen Sie diese sicher nach den regional gültigen Vorschriften.

Service:

1. Vor dem Gebrauch des Gerätes und nach jeder Wirkung, überprüfen Sie es auf Anzeichen der Abnutzung oder

- Beschädigung und reparieren Sie es, wenn nötig;
2. Benutzen Sie das Gerät nicht, wenn ein Teil beschädigt oder fehlerhaft ist;
 3. Reparaturen müssen von einem Dienstleister oder einer ähnlich qualifizierten Person entsprechend der einschlägigen Sicherheitsbestimmungen durchgeführt werden.
 4. Modifizieren Sie das Gerät nie in jegliche Weise, da dies das Risiko von Körperverletzungen erhöhen kann.
 5. Verwenden Sie nur von dem Hersteller empfohlene Ersatzteile und Zubehör.

Bestimmungsgemäße Verwendung:

1. Das Gerät wurde ausschließlich als häuslicher Trocken-Staubsauger entwickelt;
2. Saugen Sie keine Flüssigkeiten oder verwenden Sie das Gerät nicht auf nassen Flächen;
3. Saugen Sie nichts Brennbares, Brennendes oder Rauchendes;
4. Nur gemäß den Angaben in dieser Gebrauchsanweisung verwenden;
5. Auf Beton, Teermakadam und anderen groben Flächen nicht benutzen.

WARNUNG:

1. Verwenden Sie kein Wasser, Lösungsmittel oder Poliermittel, um das Äußere des Gerätes zu reinigen; Wischen Sie es mit einem trockenen Tuch ab;
2. Tauchen Sie das Gerät nie in Wasser und reinigen Sie es nicht in einer Spülmaschine.

Einführung von Komponenten:

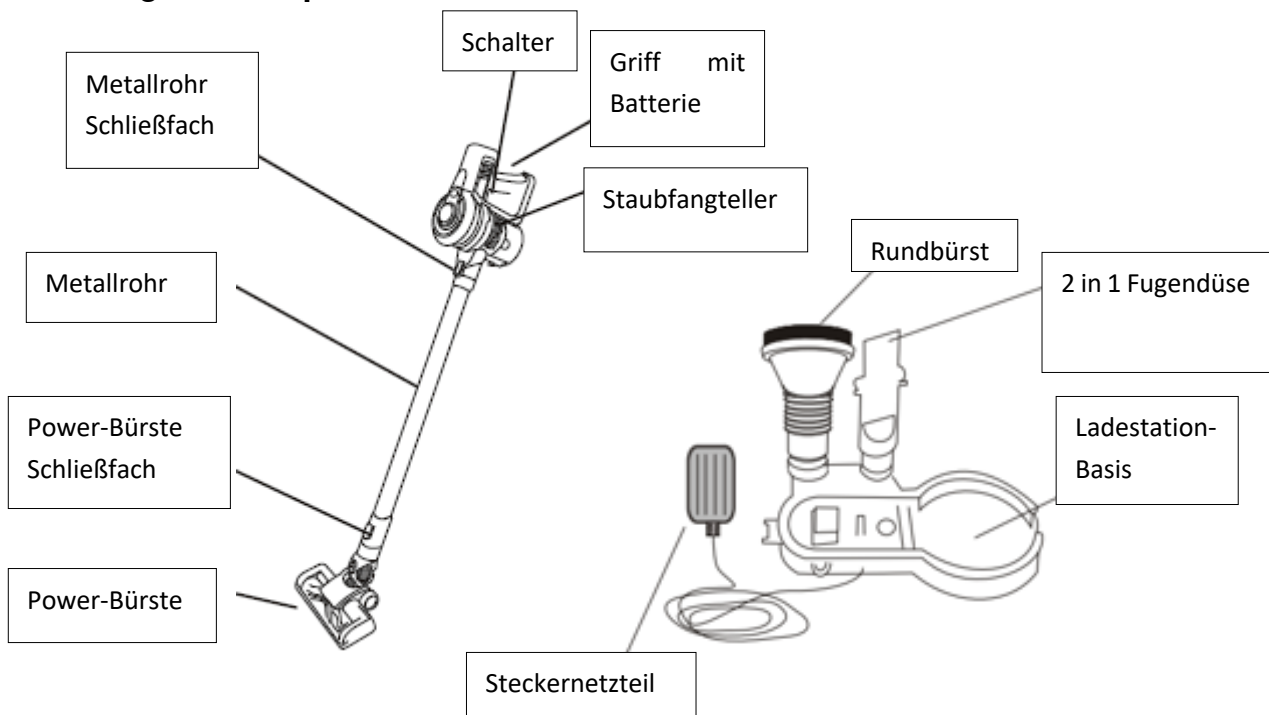

I Nutzung als Stielstaubsauger

- a) Montieren Sie die Batterie in den Staubfangteller, vergewissern Sie sich, dass der Batterie-Verschlusskopf richtig in dem Staubfangteller-Schlitz eingesetzt ist, wie nachstehend

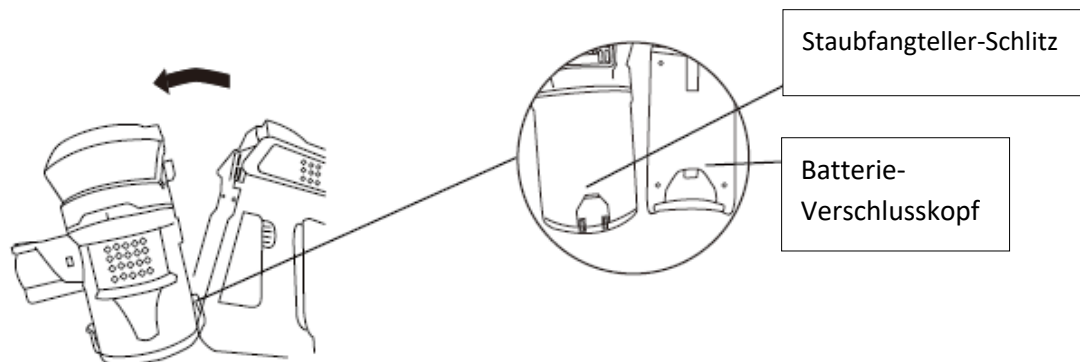

b) Befestigen Sie das Metallrohr zu dem Körper wie nachstehend, bis es eingerastet ist.

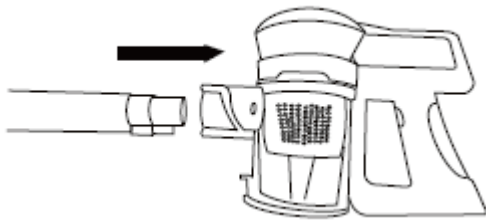

c) Befestigen Sie die Bürste an dem anderen Ende des Metallrohres wie nachstehend abgebildet

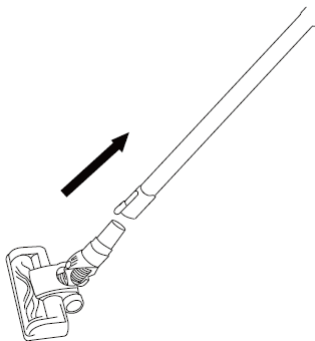

d) Drücken Sie den Schalter zum Start

II Nutzung als Handstaubsauger

Befestigen Sie das Zubehör (2 in 1 Fugendüse oder Rundbürste) an dem Körper wie nachstehend abgebildet

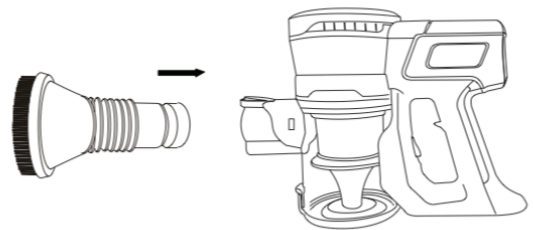
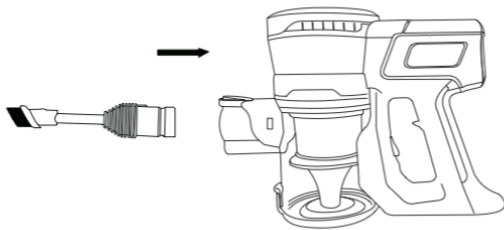

BATTERIEAUFLADUNG:

Wenn der Batteriestrom-Indikator blinkt, schalten Sie bitte das Gerät aus, dann platzieren Sie es auf der Ladestation um zu laden, wie links angezeigt ist.

Niedrigere Leistung

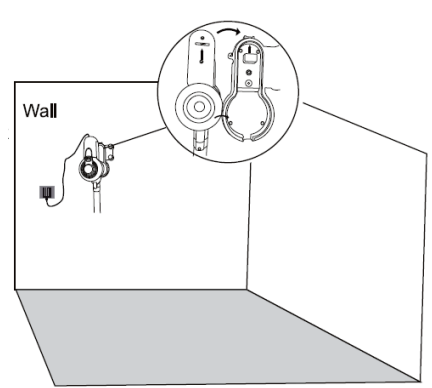
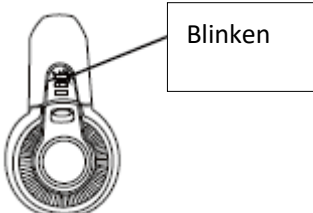

Schalter

2-Stufen Leistungsregelung



A Niedrigere Leistung
 Sie haben eine niedrigere Leistung, wenn Sie den Schalter einmal drücken.



B Höhere Leistung
 Sie haben eine höhere Leistung, wenn Sie den Schalter zweimal drücken. Sie schalten das Gerät aus, wenn sie den Schalter zum dritten Mal drücken, die Runde ist unten abgebildet.

**Niedrigere Leistung
Angeschaltet**





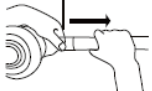

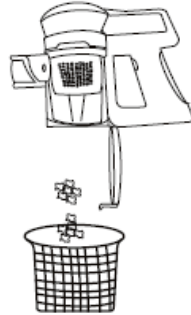

Ausgeschaltet Höhere Leistung

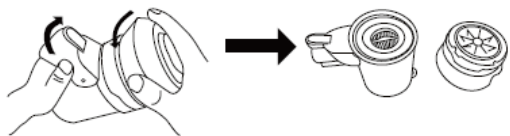
DEN STAUBFANGTELLER ENTLEEREN:

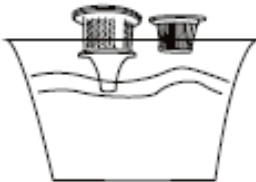
<p>1. Drücken Sie auf den Metallrohr-Schließmechanismus, dann nehmen Sie das Rohr heraus</p> <p>Metal tube locker</p> 	<p>2. Entriegeln Sie den Staubfangteller-Schließmechanismus</p> 	<p>3. Entleeren Sie den Staubfangteller</p> 
---	---	---

DEN FILTER WARTEN:

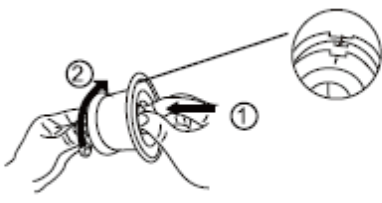
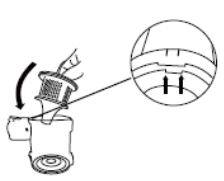
<p>1. Drücken Sie auf den Batterie-Schließmechanismus, um die Batterie von dem Staubfangteller zu trennen</p> <p>①</p> <p>②</p> <p>battery locker</p> 	<p>2. Öffnen Sie den Staubfangteller, wie nachstehend abgebildet</p> 
<p>3. Nehmen Sie das Filter-Gehäuse heraus, dann entnehmen Sie den Filter</p> 	<p>4. Waschen Sie das Filter-Gehäuse und den HEPA Filter.</p> 

<p>5. Trocknen Sie bitte den HEPA Filter und das Filter-Gehäuse gründlich, bevor Sie diese wieder montieren</p> 	<p>6. Nach der Trocknung, montieren Sie den Filter in das Gehäuse.</p> 
<p>7. Platzieren Sie das Filter-Gehäuse in dem Staubfangteller</p> 	<p>8. Montieren Sie die Staubkappe an dem Staubfangteller, wie nachstehend abgebildet</p> 

FEHLERSUCHE:

<p>Saugt nicht gut</p>	<ol style="list-style-type: none"> 1. Entleeren Sie den Staubfangteller 2. Überprüfen Sie, dass der Staubfangteller richtig montiert ist 3. Überprüfen Sie, dass der Filter richtig montiert ist 4. Reinigen Sie den Filter
<p>Funktioniert nicht mehr</p>	<ol style="list-style-type: none"> 1. Laden Sie die Batterie auf. 2. Entfernen Sie den Schutt von der Bürstenbarre
<p>Die Batterie lädt nicht</p>	<ol style="list-style-type: none"> 1. Überprüfen Sie Verbindungen 2. Überprüfen Sie die Steckdose

TECHNISCHE SPEZIFIKATION:

Batterie	22.2V/2200mA
Ladezeit	4 Stunden
Batterielader-Ausgang	26V/500mA
Nettogewicht	2.8kg
Gebrauchszeit	40min (niedrige Geschwindigkeit), 25min (hohe Geschwindigkeit)
Leistung	100W
Vakuum	7Kpa
Airflo	20m ³ /s

UMWELT

ACHTUNG:



Werfen Sie nicht dieses Produkt, wie es mit anderen Haushaltsprodukten hat. Es gibt eine Mülltrennung von diesem Produkt in Gemeinden, Sie müssen Ihre lokalen Behörden über die Orte, wo man dieses Produkt zurückgeben können zu informieren. In der Tat enthalten elektrische und elektronische Produkte gefährliche Stoffe, die schädliche Auswirkungen auf die Umwelt oder die menschliche Gesundheit haben und sollte recycelt werden. Das Symbol hier darauf hinweisen, dass elektrische oder elektronische Geräte sollten sorgfältig ausgewählt werden, ist ein fahrbarer Abfallbehälter mit einem Kreuz markiert.

Adeva SAS / H.Koenig Europe - 8 rue Marc Seguin - 77290 Mitry Mory - France
www.hkoenig.com - sav@hkoenig.com - contact@hkoenig.com - Tél: +33 1 64 67 00 05

NEDERLANDS

BELANGRIJKE VEILIGHEID INSTRUCTIES

BELANGRIJK: LEES ALLE INSTRUCTIES VOOR GEBRUIK. BEWAAR DE HANDLEIDING VOOR TOEKOMSTIGE REFERENTIE.

Niet gebruiken in de regen of buiten laten liggen in de regen

WAARSCHUWING: De standaard veiligheidsregels moeten altijd worden opgevolgd bij het gebruik van een elektrisch apparaat, inclusief de volgende om de risico's te verkleinen op brand, elektrische schok of verwondingen.

Persoonlijke Veiligheid:

1. Binnen bewaren op een drogen plek en buiten bereik van kinderen.

2. Dit apparaat kan gebruikt worden door kinderen van 8 jaar en ouder en door personen met beperkte geestelijke of lichamelijke capaciteiten, of met een gebrek aan ervaring en kennis, zolang ze toezicht krijgen of instructies voor het veilig gebruik van dit apparaat hebben gehad en de bijbehorende gevaren begrijpen. Kinderen mogen niet met dit apparaat spelen. Schoonmaken en gebruikersonderhoud mag niet worden uitgevoerd door kinderen zonder toezicht.

3. Laat kinderen niet spelen met dit apparaat. Hou toezicht op kinderen die het gebruiken of onderhouden.

4. Gebruik alleen accessoires die door de fabrikant worden aanbevolen, zoals beschreven in deze handleiding; verkeerd gebruik of een andere accessoire dan aanbevolen, kunnen risico's of persoonlijke verwondingen veroorzaken.

5. Wees extra voorzichtig met het zuigen van trappen.

6. Houd het apparaat en accessoires bij hete oppervlakken vandaan.
7. Niet openingen van het apparaat afdekken of luchtstromen beperken, houd openingen vrij van objecten, inclusief stof, pluisjes, kleren en vingers (en andere lichaamsdelen).
8. Houd vooral haar weg bij openingen en bewegende onderdelen.
9. Het apparaat mag niet worden gebruikt als het is gevallen, er zijn duidelijke tekenen van schade zichtbaar of er zijn lekken.
10. Reiniging en onderhoud mogen niet worden uitgevoerd door kinderen tenzij ze 8 jaar of ouder zijn en onder toezicht van een volwassene staan.
11. Houd het apparaat en het snoer buiten bereik van kinderen onder de 8 jaar.
12. Bij het gebruik van elektrische apparatuur moeten altijd veiligheidsmaatregelen worden genomen om het risico van brand, elektrische schokken en/of letsel in geval van verkeerd gebruik te voorkomen.

Elektrische Veiligheid:

1. Gebruik alleen accu's en opladers die worden geleverd door de fabrikant.
2. Nooit aanpassingen maken aan de lader op wat voor manier ook.
3. De oplader is ontworpen voor een specifiek voltage. Altijd controleren dat het voltage overeen komt met hetgeen op het typeplaatje.
4. Een oplader die geschikt is voor een bepaald type accu kan een risico op vuur creëren bij gebruik van een ander

type accu.

5. Voor gebruik, controleer de kabel van de oplader op beschadigingen of ouderdom. Een beschadigde of verknoopte kabel verhoogt de risico op vuur en elektrische schokken.

6. Misbruik de kabel van de lader niet.

7. Nooit de lader dragen aan de kabel.

8. Nooit aan de kabel trekken om de lader uit het stopcontact te halen, altijd de lader vastpakken.

9. Niet de kabel om de lader wikkelen voor opslag.

10. Houd de kabel van de lader weg van hete oppervlakken en scherpe randen.

11. De kabel kan niet worden vervangen. Als de kabel is beschadigd moet de lader worden afgevoerd en worden vervangen. Het moet worden vervangen door de fabrikant, een servicemonteur of een gelijkwaardig gekwalificeerd persoon om gevaren te vermijden.

12. Hanteer het apparaat of de oplader niet met natte handen.

13. Niet het apparaat buiten opslaan.

14. De lader moet worden verwijderd uit het stopcontact voor het verwijderen van de accu, schoonmaak of onderhoud van het apparaat.

15. Het apparaat mag niet worden gebruikt als het is gevallen, er zijn duidelijke tekenen van schade zichtbaar of er zijn lekken.

Accu Veiligheid:

1. Dit apparaat bevat een Li-ion accu, **niet de accu verbranden of blootstellen aan hoge temperaturen**, dit kan een explosie veroorzaken.

2. Vloeistoffen die uit de accu komen kunnen leiden tot irritaties en verbrandingen.
3. In een noodgeval altijd meteen contact opnemen met een professional.
4. Lekkage van de accucellen kan voorkomen onder extreme omstandigheden. Raak geen vloeistof aan die uit de accu loopt. Als de vloeistof in contact komt met de huid meteen wassen met zeep en water. Als vloeistof in de ogen komt, meteen spoelen met water voor minimaal 10 minuten en zoek medische hulp. Draag handschoenen om de accu te hanteren en voer het direct af volgens de lokale regelgeving.
5. Het kortsluiten van de accu-polen kan leiden tot vonken of vuur.
6. Als de accu niet in gebruik is, houd het dan weg bij paperclips, munten, sleutels, spijkers, schroeven of andere kleine metalen objecten die tot een kortsluiting van de accu kan leiden.
7. Bij het afvoeren van het apparaat, verwijder dan de accu en lever de accu in volgens de lokale regelgeving.

Onderhoud:

1. Voor gebruik van het apparaat en als het een tik heeft gehad, controleer op tekenen van slijtage of schade en zorg voor reparaties indien nodig.
2. Gebruik het apparaat niet als er een onderdeel beschadigd of defect is.
3. Reparaties moeten worden uitgevoerd door een onderhoudsmonteur of een gekwalificeerd persoon volgens de relevante veiligheidsregels. Reparaties door ongekwalificeerde personen zijn gevaarlijk.

4. Nooit het apparaat aanpassen hoe dan ook, dit verhoogt het risico op persoonlijke verwondingen.
5. Alleen vervangende onderdelen gebruiken van de fabrikant of die daardoor worden aanbevolen.

Beoogd gebruik:

1. Dit apparaat is alleen ontworpen voor huishoudelijk droog stofzuigen.
2. Zuig er geen vloeistoffen mee op en niet gebruiken op natte oppervlakken.
3. Zuig niets op wat brandbaar is, in brand staat of rookt.
4. Alleen gebruiken zoals aangegeven in deze handleiding.
5. Niet gebruiken op beton, asfalt of andere ruwe oppervlakken.

WAARSCHUWING:

1. Gebruik geen water, oplosmiddelen of poetsmiddelen om de buitenkant van het apparaat schoon te maken. Maak het schoon met een droge doek.
2. Nooit het apparaat onderdompelen in water en niet schoonmaken in een vaatwasser.

Introductie van onderdelen:

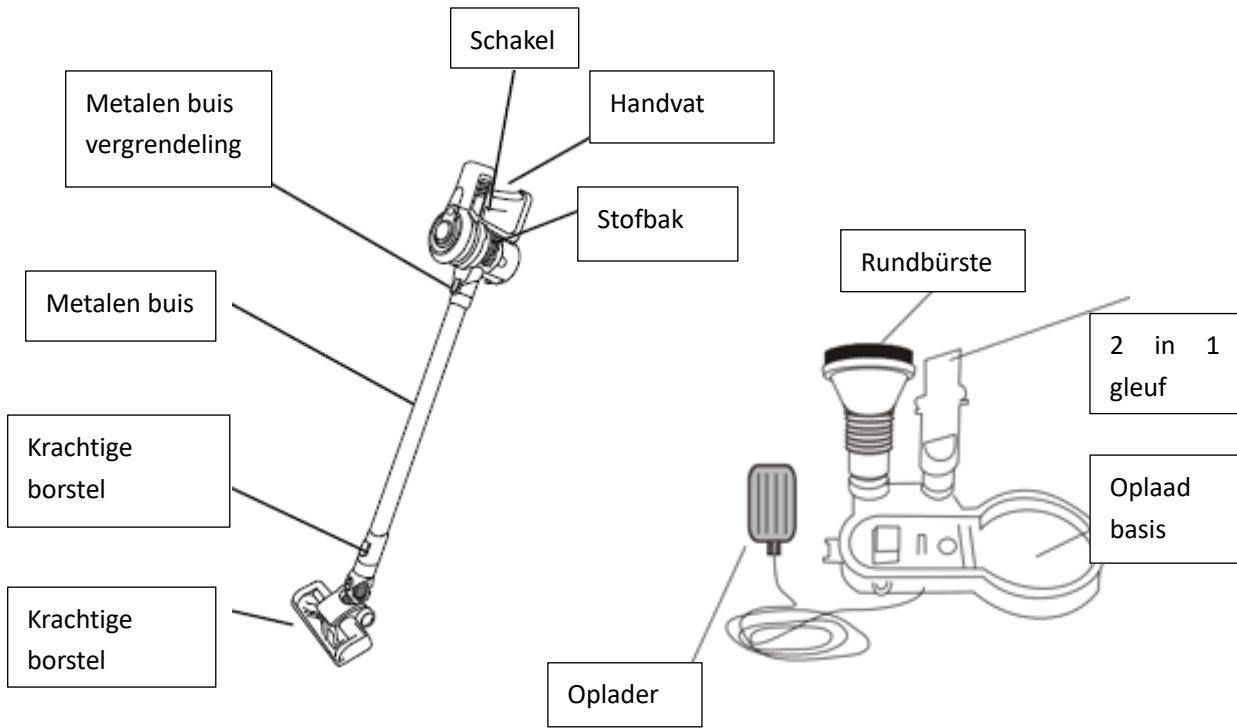

I Het gebruik van de steel stofzuiger

- a) Plaats de accu in de stofbak, controleer dat de accu in de stofbak gaat zoals hieronder aangegeven

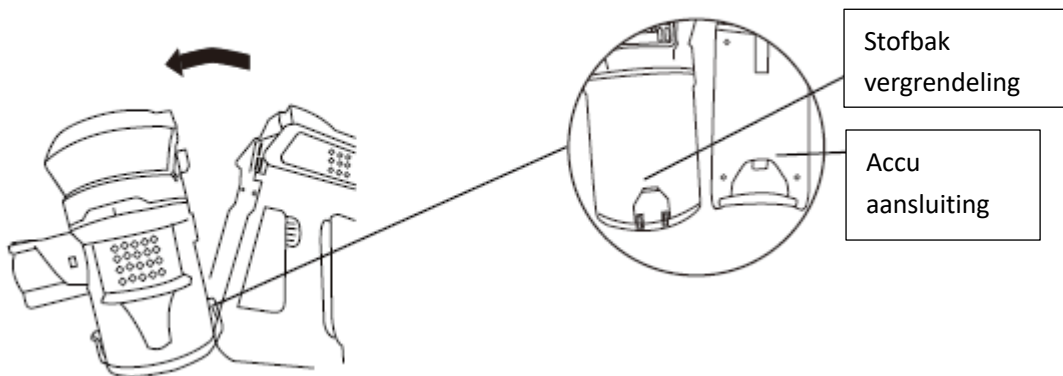

b) Sluit de metalen buis in de behuizing zoals hieronder aangegeven en luister naar de klik

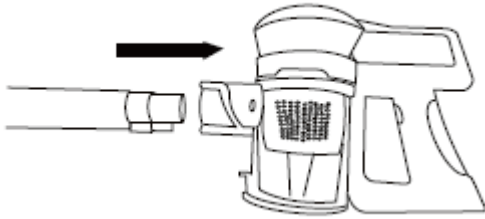

c) Plaats de borstel of een ander accessoire aan de metalen buis zoals hieronder aangegeven

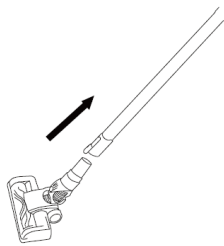

d) Druk op de schakelaar om in te schakelen

twee vermogen standen



A Weinig vermogen
Het is weinig vermogen als u de eerste keer op de schakelaar drukt

B Veel vermogen
Het is veel vermogen als u de tweede keer drukt
Het wordt uitgeschakeld bij de derde keer indrukken, het is een soort cirkel zoals hieronder

Laag vermogen

Aan

Uit Hoog vermogen



II Hoe te gebruiken als kruimeldief

Plaats de accessoire (2 in 1 gleuf of Rundbürste) aan de behuizing zoals hieronder

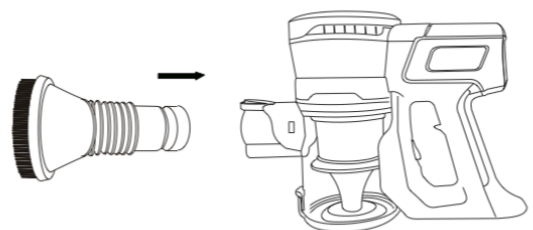
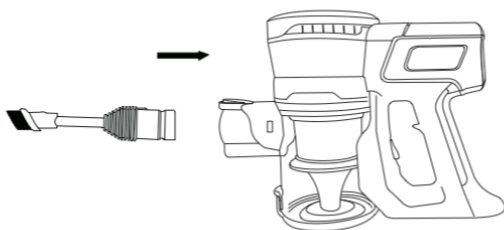

ACCU OPLADEN:

Als de accu indicator knippert, schakel het apparaat uit
Plaats het weer aan de oplader om te laden zoals links aangegeven

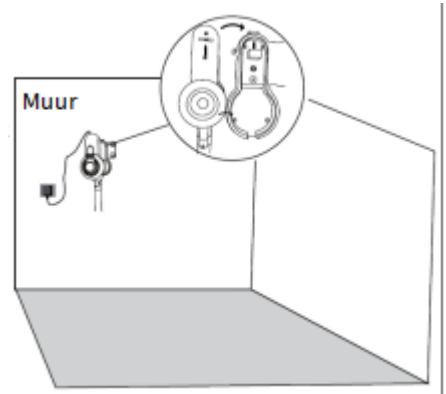
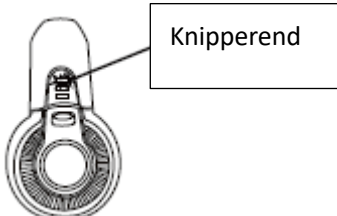

Weinig vermogen



HOE DE STOFBAK LEGEN:

<p>1. Druk op de metalen buis vergrendeling en verwijder de buis</p> <p>Buis vergrendeling</p> 	<p>2. Ontgrendel de stofbak</p> 	<p>3. Leeg de stofbak</p> 
--	---	---

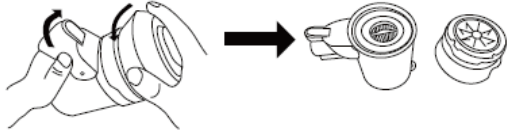
HOE HET FILTER ONDERHOUDEN:

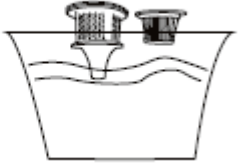
<p>1. Druk op de accu vergrendeling om de accu te verwijderen van de stofbak</p>  <p>Accu vergrendeling</p>	<p>2. Open de stofbak zoals hieronder aangegeven</p> 
<p>3. Haal de filterbehuizing eruit, en verwijder het filter</p> 	<p>4. Was de filterbehuizing en het HEPA filter</p> 

5. Laat het HEPA filter en filter behuizing helemaal drogen voor het terugplaatsen

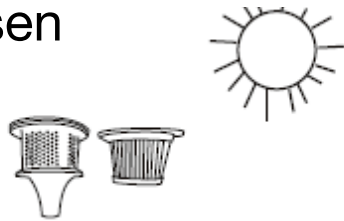

6. Na het drogen, plaats het filter weer in de behuizing

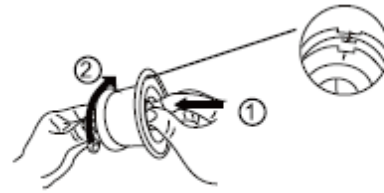

7. Plaats de filterbehuizing weer terug in de stofbak

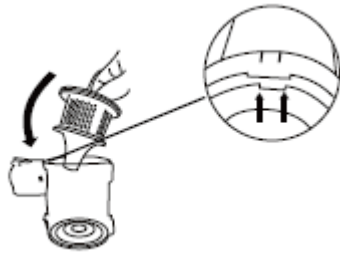

8. Plaats de stof deksel zoals hieronder weergegeven



PROBLEEMOPLOSSING:

Zuigt niet Goed

1. Leeg de stofbak
2. Controleer dat de stofbak goed is geplaatst
3. Controleer dat het filter goed is geplaatst
4. Maak het filter schoon

Stopt of werkt niet

1. Laad de accu op
2. Verwijder vuil van de borstel

Accu laad niet op

1. Controleer aansluitingen
2. Contoleer stopcontact

TECHNISCHE SPECIFICATIES:

Accu	22,2V/2200mA
Oplaadtijd	4 uur
Accu lader uitgang	26V/500mA
Net Gewicht	2.8kg
Gebruikstijd	40min (langzaam), 25min (snel)
Vermogen	100W
Zuigkracht	7Kpa
Luchtverplaatsing	20m3/s

MILIEU

ATTENTIE:



Dit apparaat mag niet met uw ander huishoudelijke toestellen worden verwijderd. Dit product moet op een geselecteerde stortplaats verwijderd worden. U kunt bij de gemeente een indiceerde plaats aanvragen. Elektrisch en elektronische producten kunnen gevaarlijke stoffen inhouden die schadelijk zijn voor mensen en het milieu en moet recycled worden. Het symbool aan de kant geeft aan dat het een elektrisch en elektronisch toestel is en zijn dus artikelen van een selectieve collectie. Het beeld geeft een afvalbak met een X teken aan.

Adeva SAS / H.Koenig Europe - 8 rue Marc Seguin - 77290 Mitry Mory - France
www.hkoenig.com - sav@hkoenig.com - contact@hkoenig.com - Tél: +33 1 64 67 00 05

ESPAÑOL

INSTRUCCIONES DE SEGURIDAD IMPORTANTES

IMPORTANTE: LEA TODAS LAS INSTRUCCIONES ANTES DE USAR LA ASPIRADORA.

GUARDE ESTE MANUAL DE INSTRUCCIONES PARA CONSULTAS FUTURAS.

NO USE LA ASPIRADORA BAJO LA LLUVIA NI LA DEJE A LA INTEMPERIE MIENTRAS LLUEVE.

ADVERTÊNCIA: Durante la manipulación y el uso de cualquier electrodoméstico siempre se deben acatar las precauciones básicas de seguridad, incluyendo las que se relacionan a continuación, para reducir el riesgo de incendios, descargas eléctricas o lesiones personales.

Seguridad Personal:

1. Guarde la Aspiradora en interiores, en un lugar seco y fuera del alcance de los niños.
2. Esta Aspiradora puede ser usada por niños mayores de 8 años y personas con discapacidad física, sensorial o motora, o con falta de experiencia y conocimiento, siempre que sean supervisados o hayan sido debidamente instruidos en el uso del aparato de forma segura y entienden los peligros involucrados. Los niños no deben jugar con la Aspiradora. La limpieza y el mantenimiento básico a cargo del usuario no deben ser realizados por niños sin supervisión.
3. No permita que los niños jueguen con la Aspiradora; mantenga a los niños bajo vigilancia cuando estén usando la Aspiradora o dándole mantenimiento.
4. Use solamente los accesorios recomendados por el fabricante, conforme a las instrucciones en este manual.

El uso indebido de los accesorios de la Aspiradora, o el uso de aditamentos no recomendados por el fabricante, pueden crear un riesgo de lesiones personales.

5. Redoble la precaución cuando use la Aspiradora en escaleras.
6. Mantenga la Aspiradora y sus accesorios lejos de superficies calientes.
7. No obstruya las ranuras de la Aspiradora ni dificulte el flujo de aire, mantenga las ranuras libre de cualquier objeto, incluyendo polvo, hilas, pelusas, dedos (o cualquier parte del cuerpo).
8. Especialmente, aleje su cabello de las ranuras de ventilación y las partes móviles de la Aspiradora.
9. El dispositivo no debe utilizarse si se ha caído, si hay signos evidentes de daño o si hay fugas.
10. La limpieza y mantenimiento de la máquina no debe ser efectuada por niños a menos que tengan como mínimo 8 años de edad y cuenten con la supervisión de un adulto.
11. Mantenga el aparato y su cable eléctrico fuera del alcance de niños de menos de 8 años.
12. Al utilizar equipos eléctricos, siempre se deben tomar precauciones de seguridad para evitar el riesgo de incendio, descarga eléctrica y/o lesiones en caso de uso indebido.

Seguridad Eléctrica:

1. Use solamente baterías y cargadores distribuidos por el fabricante.
2. Nunca modifique el cargador de la Aspiradora, bajo ninguna circunstancia.
3. El cargador se alimenta con una tensión específica.

Siempre verifique que la tensión de su red eléctrica coincida con la indicada en la placa de características de la Aspiradora.

4. Un cargador adecuado para un determinado tipo de batería, puede crear un riesgo de incendio si se utiliza para cargar otros tipos de batería.
5. Antes de usar el cargador, verifique la integridad física de su cable de alimentación. Un cable de alimentación deteriorado o enredado, aumenta el riesgo de incendio y descargas eléctricas.
6. No maltrate el cable de alimentación del cargador.
7. Nunca arrastre o levante el cargador por el cable.
8. No tire del cable para desconectarlo del tomacorriente, hágalo agarrando firmemente el enchufe.
9. No enrosque el cable alrededor del cargador cuando vaya a guardar la Aspiradora.
10. Mantenga el cable del cargador lejos de superficies calientes y bordes afilados.
11. No es posible reemplazar el cable de alimentación del cargador. Si el cable se rompe, hay que substituir el cargador completo. La substitución debe ser realizada por el fabricante, su agente de servicios técnicos o un especialista similar para evitar riesgos potenciales.
12. No manipule el cargador ni la Aspiradora con las manos mojadas.
13. No guarde ni ponga a cargar la Aspiradora a la intemperie.
14. Debe desconectar el cargador del tomacorriente antes de retirar la batería, limpiar la Aspiradora o llevar a cabo cualquier acción de mantenimiento.
15. El dispositivo no debe utilizarse si se ha caído, si hay

signos evidentes de daño o si hay fugas.

Seguridad de la Batería:

1. Esta Aspiradora se distribuye con baterías de Li-ion. **Nunca incinere las baterías ni las exponga a altas temperaturas**, esto puede hacer que exploten.
2. El líquido expelido del interior de la bacteria puede causar irritación o quemaduras.
3. En caso de emergencia, procure ayuda profesional de inmediato.
4. En condiciones extremas, pueden ocurrir fugas de las celdas de la batería. No toque ningún líquido que provenga de la batería. Si el líquido hace contacto con su piel, lave la zona afectada de inmediato con agua y jabón. Si le cae en los ojos, enjuague inmediatamente con agua limpia durante al menos 10 minutos y procure atención médica. Use guantes para manipular la batería y luego deséchelos en conformidad con las regulaciones específicas de su localidad.
5. Recortar los terminales de la batería puede crear un riesgo de incendio o quemaduras.
6. Cuando no esté utilizando la batería, manténgala alejada de grampas para papel, monedas, llaves, clavos, tornillos y otros objetos metálicos pequeños que pudieran servir de conexión entre los terminales de la batería y provocar descargas.
7. Cuando vaya a desechar la Aspiradora, primero retire la batería y deséchela de forma segura en conformidad con las regulaciones específicas de su localidad.

Mantenimiento:

1. Antes de usar la Aspiradora y después de cualquier impacto, compruebe si hay cualquier tipo de daño y repárelo si es necesario.
2. No use la Aspiradora si cualquiera de sus componentes está con problemas o defectuoso.
3. Las reparaciones deben ser realizadas por un agente de servicio o una persona debidamente calificada de acuerdo con las normas de seguridad pertinentes. Las reparaciones realizadas por personas no calificadas pueden ser peligrosas.
4. Nunca modifique la Aspiradora de ninguna manera, ya que esto puede aumentar el riesgo de lesiones personales.
5. Utilice únicamente piezas de repuesto y accesorios distribuidos o recomendados por el fabricante.

Uso Previsto:

1. Este aparato está previsto para uso doméstico, exclusivamente para la aspiración en seco.
2. No aspire líquidos con esta Aspiradora, ni la utilice sobre superficies húmedas.
3. No aspire nada que sea inflamable, que esté ardiendo o emitiendo humo.
4. Utilice la Aspiradora únicamente como se describe en este manual.
5. No use la Aspiradora sobre el concreto, asfalto u otras superficies rugosas.

ADVERTENCIA:

1. No utilice agua, solventes o pulimentos de ningún tipo para limpiar el exterior de la Aspiradora, límpiela apenas

con un paño seco.

2. Nunca sumerja la Aspiradora en agua y no la friegue en un lavavajillas.

Descripción de la Aspiradora:

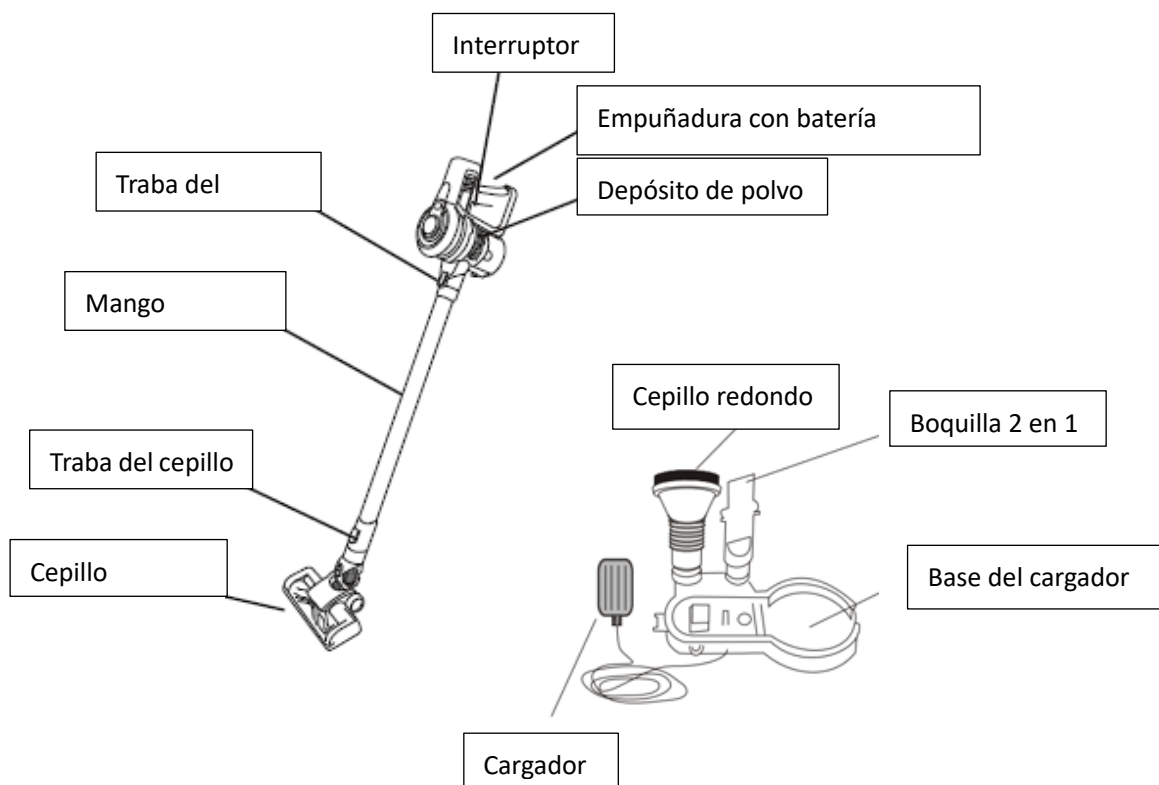

I. Uso de la Aspiradora con el mango

- a) Monte la batería en el depósito de polvo, asegúrese de que la cabeza del perno de la batería encaje correctamente en la ranura del depósito de polvo como se muestra a continuación.

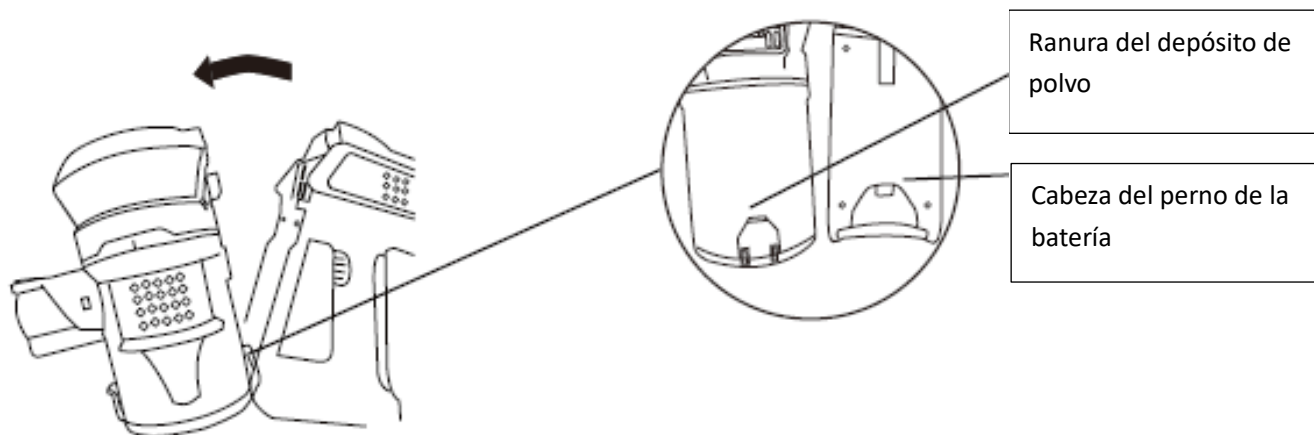

b) Inserte el mango metálico en la boquilla de la unidad (depósito de polvo + batería) hasta que sienta un clic en la traba, como se indica a continuación.

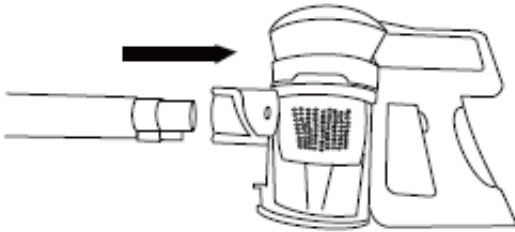

c) Inserte el cepillo en el otro extremo del mango metálico, tal como se muestra a continuación.

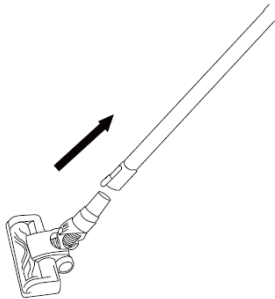

d) Presione el interruptor de la unidad para encender la Aspiradora.

Unidad con dos niveles de potencia

Interruptor

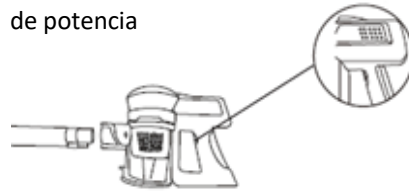

A: Potencia baja

Cuando presiona el interruptor por primera vez, selecciona la menor potencia de trabajo.

B: Potencia alta

Cuando presiona el interruptor por segunda vez, selecciona la mayor potencia de trabajo.

Cuando presiona el interruptor por tercera vez, se apaga la Aspiradora. De esta forma, el ciclo es el siguiente:

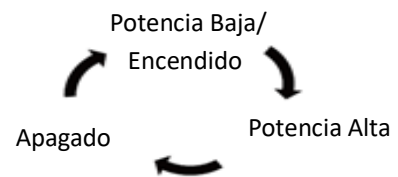

II. Uso de la Aspiradora con la mano

Inserte el accesorio deseado (boquilla 2 en 1 o cepillo redondo) en la unidad (depósito de polvo + batería), como se muestra en el siguiente esquema.

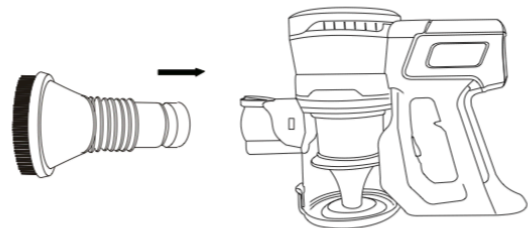
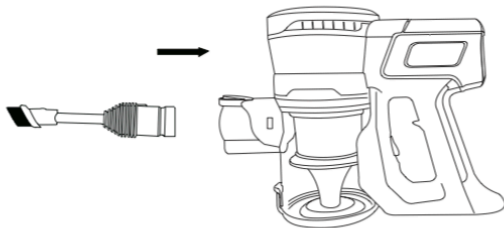

RECARGA DE LA BATERIA:

Cuando el indicador luminoso de la batería empiece a parpadear, apague la Aspiradora y llévela a la base del cargador para recargar la batería, tal y como se muestra en las figuras.

Carga insuficiente

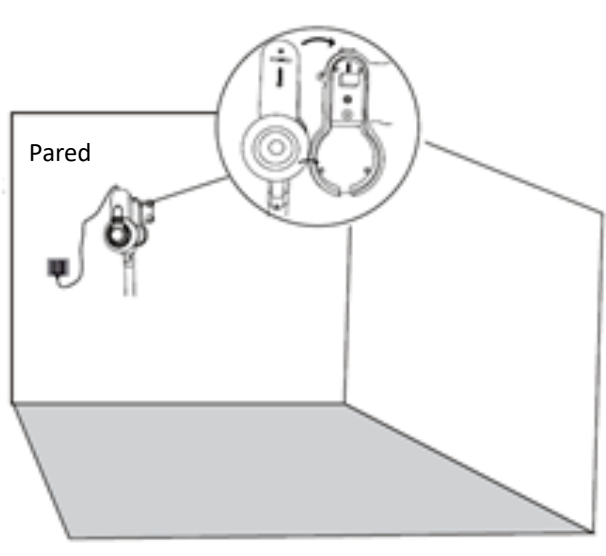
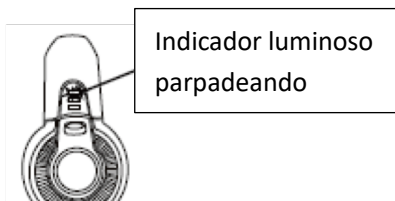

PARA VACIAR EL DEPÓSITO DE POLVO:

1. Presione la traba del mango para liberarlo y sáquelo.

Traba del mango

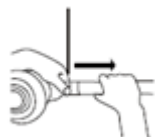

2. Abra el depósito de polvo.



3. Vacíe el polvo del depósito.

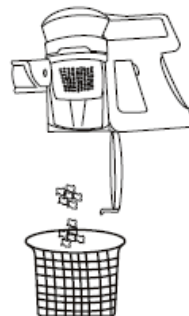

MANTENIMIENTO DEL FILTRO:

1. Presione la traba de la batería para desacoplar la batería del depósito de polvo.

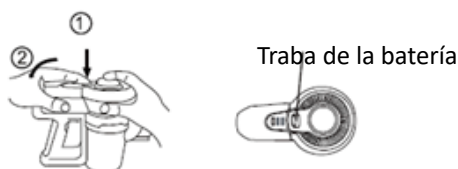

2. Abra el depósito de polvo como se muestra a continuación.

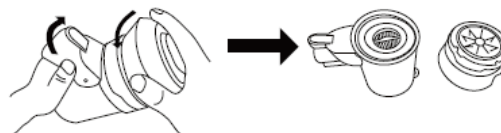

3. Retire el embudo del filtro y saque el filtro.

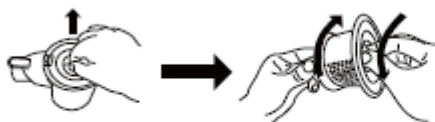

4. Lave bien el embudo y el

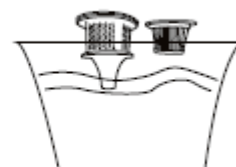

filtro HEPA.

5. Asegúrese de secar bien el filtro HEPA y su embudo antes de volver a montarlos.



6. Cuando estén completamente secos, introduzca el filtro en el embudo.

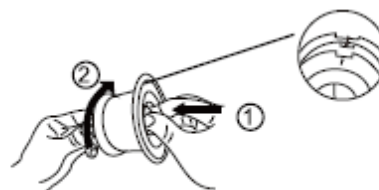

7. Coloque el embudo del filtro nuevamente en el depósito de polvo.

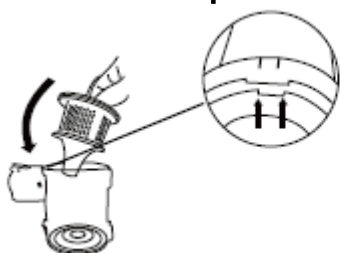

8. Vuelva a colocar la tapa protectora del depósito de polvo como se indica a seguir.



SOLUCIÓN DE PROBLEMAS:

La Aspiradora no limpia bien.	<ol style="list-style-type: none">1. Vacíe el depósito de polvo.2. Compruebe que el depósito de polvo esté bien ajustado.3. Compruebe que el filtro del depósito esté bien ajustado.4. Limpie el filtro.
La aspiradora se apaga o no funciona.	<ol style="list-style-type: none">1. Cargue la batería.2. Retire los residuos de la barra del cepillo.
La batería no se recarga.	<ol style="list-style-type: none">1. Compruebe las conexiones eléctricas.2. Compruebe el tomacorriente.

PLACA DE CARACTERÍSTICAS:

Batería	22.2 V/2200 mA
Período de carga	4 horas
Salida del cargador de la batería	26 V/500 mA
Peso neto	2.8 kg
Tiempo de uso	40 min (velocidad baja), 25 min (velocidad alta)
Potencia	100 W
Vacío	7 kPa
Flujo de aire	20 m ³ /s

MEDIO AMBIENTE

ATENCIÓN:



No se deshaga de este producto como lo hace con otros productos del hogar. Existe un sistema selectivo de colecta de este producto puesto en marcha por las comunidades, debe de informarse en su ayuntamiento acerca de los lugares en los que puede depositar este producto. De hecho, los productos eléctricos y electrónicos pueden contener sustancias peligrosas que tienen efectos nefastos para el medio ambiente o para la salud humana y deben ser reciclados. El símbolo aquí presente indica que los equipos eléctricos o electrónicos deben de ser cuidadosamente seleccionados, representa un recipiente de basura con ruedas marcado con una X.

ITALIANO

IMPORTANTI NORME DI SICUREZZA

IMPORTANTE: LEGGERE TUTTE LE ISTRUZIONI PRIMA DELL'USO.

CONSERVARE LE ISTRUZIONI PER REFERENZE FUTURE.

Non usare in caso di pioggia e non lasciare all'aperto mentre piove-

AVVERTENZA: Alcune precauzioni base di sicurezza devono sempre essere osservate quando si utilizza un apparecchio elettrico, per ridurre il rischio di incendi, scosse elettriche, o lesioni.

Sicurezza personale:

1. Conservare al chiuso in un luogo asciutto e lontano dalla portata dei bambini;
2. Questo apparecchio può essere utilizzato da bambini da 8 anni in poi e da persone con capacità fisiche, sensoriali o mentali ridotte o senza esperienza e conoscenza purchè siano controllati o istruiti all'uso dell'apparecchio in modo sicuro e comprendono i rischi coinvolti. I bambini non devono giocare con l'apparecchio. La pulizia e la manutenzione da parte dell'utente non devono essere fatte da bambini senza sorveglianza.
3. Non lasciare che i bambini giochino con l'apparecchio; sorvegliare i bambini durante l'uso o la manutenzione dell'apparecchio;
4. Utilizzare solo accessori raccomandati dal produttore l'come descritto in questo manuale; abuso o uso di accessori o attrezzature diversi da quelli consigliati,

possono presentare un rischio di lesioni personali;

5. Prestare particolare attenzione durante la pulizia delle scale;

6. Tenere l'apparecchio e gli accessori lontano dalle superfici calde;

7. Non bloccare le aperture degli elettrodomestici o ostacolare il flusso d'aria, mantenere le aperture libere da qualsiasi oggetto, compresi polvere, filacci, abbigliamento, dita (e tutte le parti del corpo);

8. Soprattutto mantenere i capelli lontano dalle aperture e dalle parti in movimento;

9. Il dispositivo non deve essere utilizzato se è stato lasciato cadere, sono visibili evidenti segni di danneggiamento o se presenta perdite.

10. La pulizia e la manutenzione non devono essere eseguite da bambini a meno che abbiano più di 8 anni e siano sorvegliati da un adulto.

11. Conservare l'apparecchio e il cavo di alimentazione fuori dalla portata di bambini di età inferiore a 8 anni.

12. Quando si utilizzano apparecchiature elettriche, è necessario adottare sempre misure di sicurezza per prevenire il rischio di incendi, scosse elettriche e/o lesioni in caso di uso improprio.

Sicurezza elettrica:

1. Utilizzare solo batterie e caricabatterie forniti dal costruttore;

2. Non modificare il caricabatterie in alcun modo;

3. Il caricabatterie è stato progettato per una tensione specifica. controllare sempre che la tensione di rete sia uguale a quella indicata sulla targhetta;

4. Un caricatore adatto per un tipo di batteria può creare un rischio di incendio quando utilizzato con un altro pacco batteria;
5. Prima dell'uso, controllare se il cavo del caricabatterie ha segni di danneggiamento o deterioramento. Un cavo caricatore danneggiato o impigliato aumenta il rischio di incendio e scosse elettriche;
6. Non stratonare il cavo del caricatore;
7. Non trascinare il caricabatterie per il cavo;
8. Non tirare il cavo per scollegarlo da una presa, afferrare la spina e tirare per scollegare;
9. Non avvolgere il cavo sul caricatore quando lo si conserva;
10. Tenere il cavo caricabatterie lontano da superfici calde e spigoli vivi;
11. Il cavo di alimentazione non può essere sostituito. Se il cavo è danneggiato, il caricabatterie deve essere eliminato e sostituito. Esso deve essere sostituito dal produttore, dal suo servizio assistenza o da un tecnico qualificato per evitare rischi.
12. Non maneggiare il caricabatterie o l'apparecchio con le mani bagnate;
13. Non conservare o ricaricare l'apparecchio all'esterno;
14. Il caricabatteria deve essere rimosso dalla presa prima di rimuovere la batteria, la pulizia o la manutenzione dell'apparecchio.
15. Il dispositivo non deve essere utilizzato se è stato lasciato cadere, sono visibili evidenti segni di danneggiamento o se presenta perdite.

Sicurezza della batteria:

1. Questo apparecchio include batterie agli ioni di litio, **Non bruciare le batterie e non esporle a temperature elevate**, in quanto potrebbero esplodere;
2. Il liquido espulso dalla batteria può causare irritazioni o ustioni;
3. In una situazione di emergenza contattare immediatamente un professionista;
4. Perdite dalle batterie possono verificarsi in condizioni estreme. Non toccare il liquido che fuoriesce dalla batteria. Se il liquido viene a contatto con la pelle lavarsi immediatamente con acqua e sapone. Se il liquido entra negli occhi, sciacquarli immediatamente con acqua pulita per almeno 10 minuti e consultare un medico. Indossare guanti per maneggiare la batteria e smaltire immediatamente in conformità alla normativa vigente;
5. Un eventuale corto circuito può provocare ustioni o incendi;
6. Quando la batteria non è in uso, tenerla lontano da graffette, monete, chiavi, chiodi, viti o altri piccoli oggetti metallici che potrebbero fare da connessione da un terminale all'altro.
7. Per lo smaltimento dell'apparecchio rimuovere la batteria e smaltire la batteria in modo sicuro in conformità alla normativa vigente.

Funzionamento:

1. Prima di utilizzare l'apparecchio e dopo qualsiasi impatto, controllare i segni dei danni e riparare come richiesto;
2. Non utilizzare l'apparecchio se presenta elementi danneggiati o difettosi;
3. Le riparazioni devono essere eseguite da un agente di servizio o da una persona qualificata in conformità alle

normative di sicurezza vigenti. Le riparazioni effettuate da persone non qualificate potrebbero essere pericolose;

4. Non modificare l'apparecchio in alcun modo in quanto questo può aumentare il rischio di lesioni personali;

5. Usare solo parti di ricambio o accessori forniti o consigliati dal produttore.

Destinazione d'uso:

1. Questo apparecchio è stato progettato solo per pulizia a secco sotto vuoto domestica;

2. Non raccogliere liquidi o utilizzare su superfici bagnate;

3. Non raccogliere tutto ciò che è infiammabile, brucia o fuma;

4. Uso solo come descritto in questo manuale;

5. Non utilizzare su calcestruzzo, tarmacadam o altre superfici ruvide.

AVVERTIMENTO:

1. Non utilizzare acqua, solventi o lucidanti per pulire l'esterno dell'apparecchio; pulire con un panno asciutto;

2. Mai immergere l'unità in acqua e non lavare in lavastoviglie.

Introduzione di componenti:

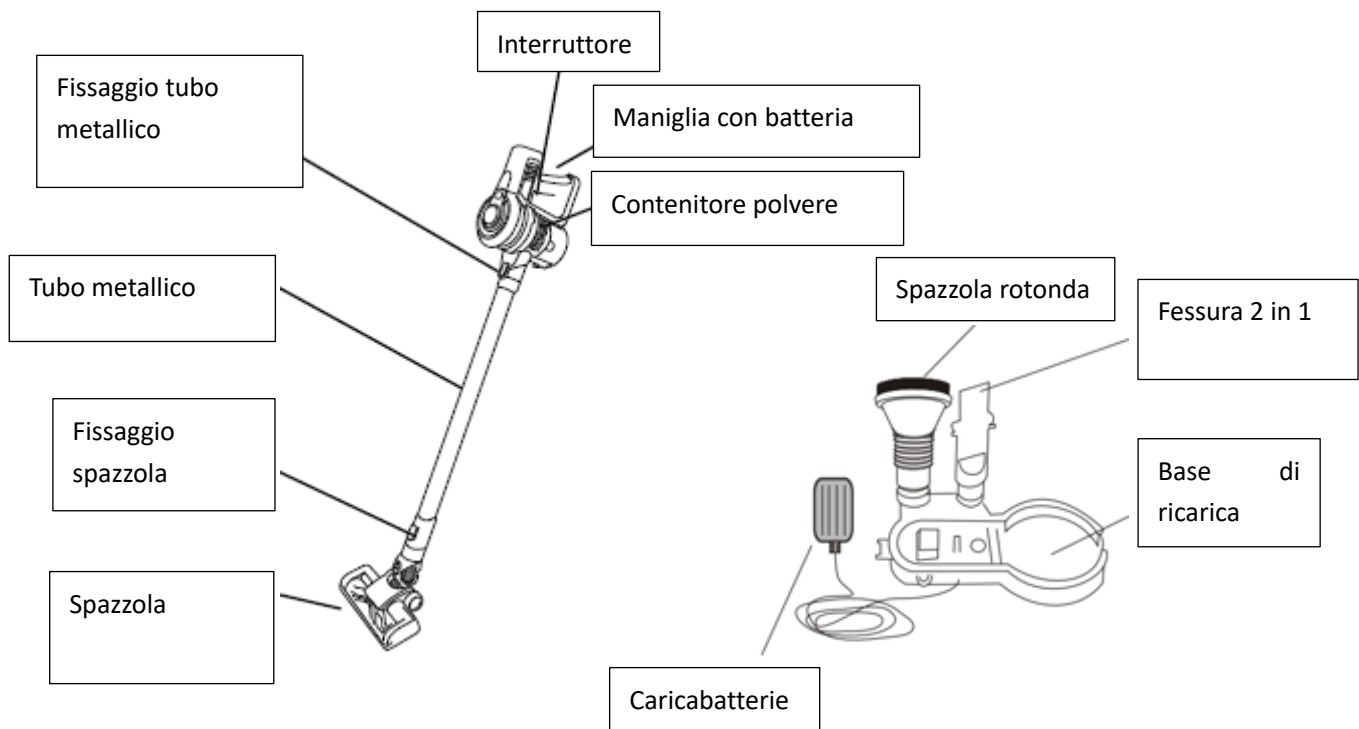

I. Utilizzo scopa aspirapolvere

- a) Montare la batteria nel contenitore polvere, assicurarsi che la testa del bullone della batteria sia correttamente inserito nello slot del contenitore polvere comenell'immagine sotto

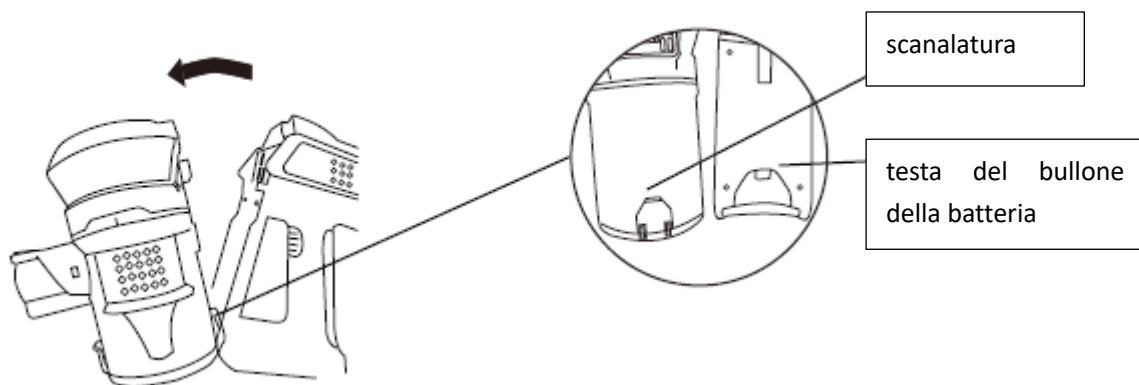

b) Collegare il tubo metallico al corpo come di seguito fino a sentire click suono

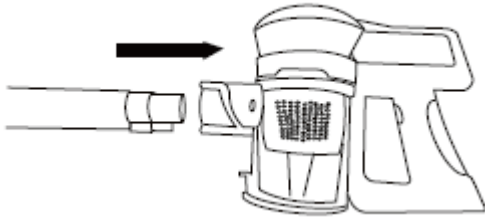

c) Attaccato il pennello all'altro capo del tubo Metallico come sotto indicato

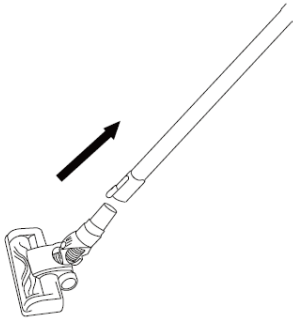

d) Premere l'interruttore di accensione

Controllo Potenza a due livelli

Pulsante

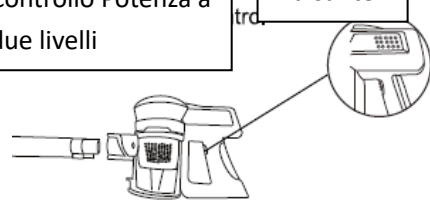

Una potenza inferiore
E' attivata la potenza inferiore quando si preme il pulsante interruttore la prima volta

B ad alta potenza
Al massimo della potenza quando si preme il pulsante interruttore la seconda volta

Si spegnerà premendo una terza volta, è una specie di cerchio come sotto indicato

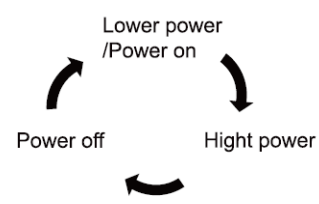

II Come usare a mano

Inserire l'accessorio (bocchetta 2 in 1 o Sparrola rotonda) al corpo come mostrato di seguito

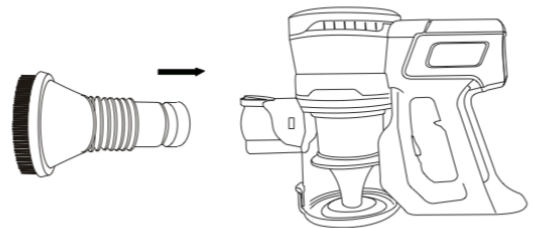
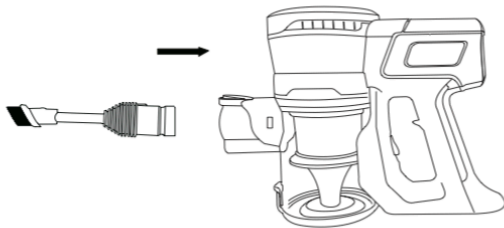

BATTERIA IN CARICA:

Quando la potenza dell'indicatore batteria Lampeggia, si prega di spegnere l'apparecchio. Rimettere sulla di base per la ricarica Come mostrato a sinistra

Batteria scarica



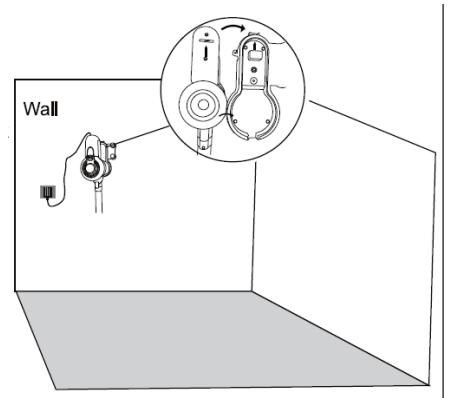

Lampeggiante



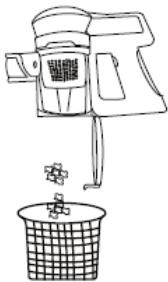
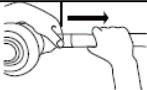

COME SVUOTARE IL CONTENITORE POLVERE:

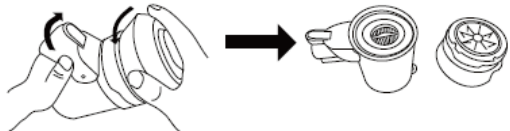
1. Premere il fissaggio tubo metallico ed estrarlo	2. sbloccare il contenitore polvere	3. Svuotare il contenitore polvere
Fissaggio tubo metallico		
		

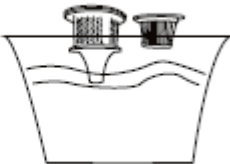
COME PULIRE IL FILTRO:

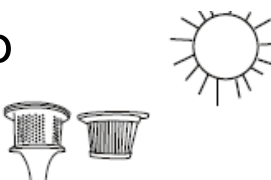
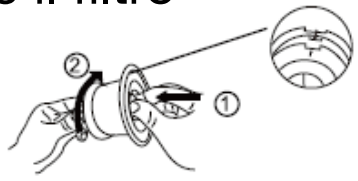
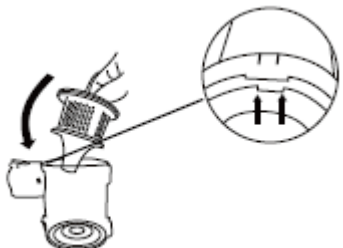
1. Premere il vano batteria e staccare la batteria dal contenitore della polvere	2. Aprire il contenitore polvere, come di seguito indicato
3. Estrarre la cassa filtro, poi togliere il filtro	4. lavare la scatola del filtro e il filtro HEPA
	
	

<p>5. Si prega di asciugare il filtro HEPA e la cassa filtro completamente prima di montarle di nuovo</p> 	<p>6. Dopo l'asciugatura, montare il filtro</p> 
<p>7. Mettere il filtro sul contenitore a polvere</p> 	<p>8. Montare il coperchio antipolvere nel contenitore polvere come sotto indicato</p> 

RISOLUZIONE DEI PROBLEMI:

<p>Non aspira bene</p>	<ol style="list-style-type: none"> 1. Svuotare il contenitore polvere 2. Controllare che il contenitore polvere sia montato correttamente 3. Controllare che il filtro sia montato correttamente 4. Pulire il filtro
<p>Si arresta o non funziona</p>	<ol style="list-style-type: none"> 1. Caricare la batteria 2. Eliminare detriti dalla spazzola
<p>La batteria non si carica</p>	<ol style="list-style-type: none"> 1. Controllare i collegamenti 2. Controllare la presa a muro

SPECIFICA TECNICA:

Batteria	22.2V / 2200mA
Periodo di carica	4 ore
Uscita Caricabatteria	26V / 500mA
Peso netto	2.8kg
Autonomia	40min (bassa velocità), 25min (alta velocità)
Energia	100W
Vuoto	7kPa
Airflow	20m ³ / s

AMBIENTE

ATTENZIONE:

 Non gettare quest' apparecchio tra i rifiuti domestici. Per questo tipo di prodotti è fornito dai comuni un sistema di raccolta e ritiro in zona ed è quindi un dovere informarsi per conoscere il giusto smistamento del rifiuto. Infatti, i prodotti elettrici ed elettronici possono contenere sostanze pericolose che hanno effetti dannosi sull'ambiente o sulla nostra salute e quindi devono essere riciclati. Il simbolo al lato indica che le apparecchiature elettriche ed elettroniche fanno parte di una raccolta selettiva e differenziata (rappresentata da un bidone su due ruote sbarrato da una croce).

Adeva SAS / H.Koenig Europe - 8 rue Marc Seguin - 77290 Mitry Mory - France
www.hkoenig.com - sav@hkoenig.com - contact@hkoenig.com - Tél: +33 1 64 67 00 05