

# Haier

HTW7720ENMP

HFW7720EWMP

HTW7720ENMB

HFW7720ENMB



Refrigerator  
User Guide

Kühlschrank  
Bedienungsanleitung

Réfrigérateur  
Mode d'emploi

Frigorifero  
Guida per l'utente

Frigorífico  
Manual del usuario

Koelvriescombinatie  
Handleiding

Hűtőszekrény  
Felhasználói útmutató

Lodówka  
Podręcznik użytkownika

Chladnička  
Uživatelská příručka

Frigorífico  
Guia do Utilizador

ΨΥΓΕΙΟ  
ΟΔΗΓΙΕΣ ΧΡΗΣΗΣ

Hladilnik  
Navodila za uporabo

GB

DE

FR

IT

ES

NL

HU

PL

CZ

PT

EL

SL



**GB WARNING: Risk of fire/flammable material.**

The symbol indicates there is a risk of fire since flammable materials are used. Take care to avoid causing a fire by ingiting flammable material.

**DE WARNUNG: Brandgefahr/ brennbares Material.** Das Symbol weist auf Brandgefahr hin, da brennbare Materialien verwendet werden. Verhindern Sie die Entstehung von Bränden, die

durch entfl ammbare Materialien verursacht werden.

**FR ATTENTION: Risque d'incendie ou de mati ères infl ammbables.**

Le symbole montre qu'il y'a le risque de maté riaux infl ammbables sont utilisés. Prendre soin d'éviter de provoquer un incendie en ingérant des matières infl ammbables.

**IT ATTENZIONE: Rischio di incendio/materialie infi ammbabile.**

Il simbolo indica il rischio di incendio nel caso di utilizzo di materiali infiammabili. Fare attenzione ed evitare l'insorgere di incendi a causa della caombustione di materiali infi ammbabili.

**ES ADVERTENCIA: Riesgo de incendio o mate rial infl amable.**

El símbolo indica que existe riesgo de incen dio, dado que se utilizan materiales infl amables. Se debe procurar evitar incendios medi ante la combustión de materiales infl amables.

**PT ADVERTÊNCIA: Risco de incêndio/material inflamável.**

O símbolo indica que existe um risco de incêndio uma vez que são usados materiais infl amáveis. Ter cuidado para evitar provocar um incêndio por acender material infl amável.

**NL WAARSCHUWING: Brandrisico / brandbaar materiaal.**

Het systeem geeft aan dat er een brandrisico bestaat aangezien brandbaar materiaal wordt gebruikt. Zorg ervoor dat er geen brand wordt veroorzaakt door brandbaat materiaal te ont steken.

**PL OSTRZEŻENIE: Ryzyko pożaru/material łatwopalny.**

Symbol wskazuje, że istnieje ryzyko pożaru, ponieważ używane są materiały łatwopalne. Dbaj o to, aby uniknąć pożaru poprzez zapale nie łatwopalnego materiału.

**CZ VAROVÁNÍ: Nebezpečí Požáru/ Hořlavého Materiálu.**

Symbol označuje riziko požáru, protože byly použity hořlavé materiály. Dbejte na to, aby nedošlo ke vzniku požáru zapálením hořlavého materiálu.

**HU FIGYELEM: Tűz / gyúlékony anyag veszélye.** A szimbólum azt jelzi, hogy tűzveszély áll fenn, mivel gyúlékony anyagokat használnak. Ügyeljen arra, hogy ne tegyen rá tűzveszélyes gyúlékony anyagot.

**EL ΠΡΟΣΟΧΗ: Κίνδυνος φωτιάς/εύφλεκτο υλικό.** Το σύμβολο υποδεικνύει ότι υπάρχει κίνδυνος φωτιάς επειδή χρησιμοποιούνται εύφλεκτα υλικά. Προσέχετε να αποφεύγετε την πρόκληση φωτιάς από ανάφλεξη εύφλεκτου υλικού.

**SL OPOZORILO: Nevarnost požara/vnetljiv material.** Simbol označuje nevarnost požara, saj se uporabljajo vnetljivi materiali. Pazite, da ne povzročite požara z vžigom vnetljivega materiala.





# User Manual

## Refrigerator- Freezer

HTW7720ENMP

HFW7720EWMP

HTW7720ENMB

HFW7720ENMB

GB

**Haier**

## Thank you for purchasing a Haier Product.

Please read these instructions carefully before using this appliance. The instructions contain important information which will help you get the best out of the appliance and ensure safe and proper installation, use and maintenance.

Keep this manual in a convenient place so you can always refer to it for the safe and proper use of the appliance.

If you sell the appliance, give it away, or leave it behind when you move house, make sure you also pass this manual so that the new owner can become familiar with the appliance and safety warnings.

### Legend



Warning - Important Safety information



General information and tips



Environmental information

### Disposal



Help protect the environment and human health. Put the packaging in applicable containers to recycle it. Help to recycle waste of electrical and electronic appliances. Do not dispose appliances marked with this symbol with the household waste. Return the product to your local recycling facility or contact your municipal office.



### WARNING!

#### Risk of injury or suffocation!

Refrigerants and gases must be disposed of professionally. Ensure that the tubing of the refrigerant circuit is not damaged before being properly disposed of. Disconnect the appliance from the mains supply. Cut off the mains cable and dispose of it. Remove the trays and drawers as well as the door catch and seals, to prevent children and pets to get closed in the appliance.

1-Safety information.....	4
2-Intended use.....	8
3-Product description.....	9
4-Control panel.....	11
5-Use.....	12
6-Energy saving tips .....	22
7-Equipment.....	23
8-Care and Cleaning.....	26
9-Troubleshooting.....	29
10-Installation.....	32
11-Technical data .....	37
12-Customer Service .....	38

Before switching on the appliance for the first time read the following safety hints!:



## WARNING!

### Before first use

- ▶ Make sure there is no transport damage.
- ▶ Remove all packaging and keep out of children's reach.
- ▶ Wait at least two hours before installing the appliance in order to ensure the refrigerant circuit is fully efficient.
- ▶ Handle the appliance always with at least two persons because it is heavy.

### Installation

- ▶ The appliance should be placed in a well-ventilated place. Ensure a space of at least 10 cm above and 10 cm around the appliance.
- ▶ Never place the appliance in a damp area or location where it might be splashed with water. Clean and dry water splashes and stains with a soft clean cloth.
- ▶ Do not install the appliance in direct sunlight or in the near of heat sources(e.g. stoves, heaters).
- ▶ Install and level the appliance in an area suitable for its size and use.
- ▶ Keep ventilation openings in the appliance or in the in-built structure clear of obstruction.
- ▶ Make sure that the electrical information on the rating plate agrees with the power supply. If it does not, contact an electrician,
- ▶ The appliance is operated by a 220-240 VAC/50 Hz power supply. Abnormal voltage fluctuation may cause the appliance to fail to start, or damage to the temperature control or compressor, or there may be an abnormal noise when operating. In such case, an automatic regulator shall be mounted.
- ▶ Use a separate earthed socket for the power supply which is easy accessible. The appliance must be earthed.
- ▶ **Only for UK:** The appliance's power cable is fitted with 3-cord (grounding) plug that fits a standard 3-cord (grounded) socket. Never cut off or dismount the third pin (grounding). After the appliance is installed, the plug should be accessible.
- ▶ Do not use multi-plug adapters and extension cables.
- ▶ Ensure that the power cable is not trapped by the refrigerator. Do not step on the power cable.
- ▶ Do not damage the refrigerant circuit.



**WARNING!****Daily use**

- ▶ This appliance can be used by children aged from 8 years and above and persons with reduced physical, sensory or mental capabilities or lack of experience and knowledge if they have been given supervision or instruction concerning use of the appliance in a safe way and understand the hazards involved,
- ▶ Keep away children under 3 years of age from the appliance unless they are constantly supervised.
- ▶ Children shall not play with the appliance.
- ▶ If cool gas or other inflammable gas is leaking in the vicinity of the appliance, turn off the valve of the leaking gas, open the doors and windows and do not unplug a plug in the power cable of the refrigerator or any other appliance.
- ▶ Notice that the appliance is set for operation at a specific ambient range between 10 and 43°C. The appliance may not work properly if it is left for a long period at a temperature above or below the indicated range.
- ▶ Do not place unstable articles (heavy objects, containers filled with water) on top of the refrigerator, to avoid personal injury caused by falling or electric shock caused by contact with water.
- ▶ Do not pull on the door shelves. The door may be pulled slant, the bottle rack, may be pulled away, or the appliance may topple.
- ▶ Open and close the doors only with the handles. The gap between the doors and between the doors and the cabinet is very narrow. Do not extend your hands in these areas to avoid pinching your fingers. Open or close the refrigerator doors only when there are no children standing within the range of door movement.
- ▶ Do not store or use inflammable, explosive or corrosive materials in the appliance or in the vicinity.
- ▶ Do not store medicines, bacteria or chemical agents in the appliance. This appliance is a household appliance. It is not recommended to store materials that require strict temperatures.
- ▶ Never store liquids in bottles or cans (besides high percentage spirits) especially carbonated beverages in the freezer, as these will burst during freezing.
- ▶ Check the condition of food if a warming in the freezer has taken place.



## WARNING!

### Daily use

- ▶ Do not set unnecessarily low temperature in the refrigerator compartment. Minus temperatures may occur at high settings. Attention: Bottles can burst.
- ▶ Do not touch frozen goods with wet hands (wear gloves). Especially do not eat ice lollies immediately after removal from the freezer compartment. There is the risk to freeze or the formation of frost blisters. FIRST aid: keep immediately under running cold water. Do not pull away!
- ▶ Do not touch the inside surface of the freezer storage compartment when in operation, especially with wet hands, as your hands may freeze onto the surface.
- ▶ Unplug the appliance in the event of a power interruption or before cleaning. Allow at least 5 minutes before restarting the appliance, as frequent starting may damage the compressor.
- ▶ Do not use electrical devices inside the food storage compartments of the appliance, unless they are of the type recommended by the manufacturer.

### Maintenance / cleaning

- ▶ Make sure children are supervised if they carry out cleaning and maintenance.
- ▶ Disconnect the appliance from the electrical supply before undertaking any routine maintenance. Allow at least 5 minutes before restarting the appliance, as frequent starting may damage the compressor.
- ▶ Hold the plug, not the cable, when unplugging the appliance.
- ▶ Do not scrape off frost and ice with sharp objects. Do not use sprays, electric heaters like heater, hair dryer, steam cleaners or other sources of heat in order to avoid damage to the plastic parts.
- ▶ Do not use mechanical devices or other means to accelerate the defrosting process, other than those recommended by the manufacturer.
- ▶ If the supply cord is damaged, it must be replaced by the manufacturer, its service agent or similarly qualified persons in order to avoid a hazard.
- ▶ Do not try to repair, disassemble or modify the appliance by yourself. In case of repair please contact our customer service.

**WARNING!****Maintenance / cleaning**

- ▶ Eliminate the dust on the back of the unit at least once in the year to avoid hazard by fire, as well as increased energy consumption.
- ▶ Do not spray or flush the appliance during cleaning.
- ▶ Do not use water spray or steam to clean the appliance.
- ▶ Do not clean the cold glass shelves with hot water. Sudden temperature change may cause the glass to break.

**Refrigerant gas information****WARNING!**

The appliance contains the flammable refrigerant ISOBUTANE (R600a). Make sure the refrigerant circuit is not damaged during transportation or installation. Leaking refrigerant may cause eye injuries or ignite. If a damage has occurred, keep away open fire sources, thoroughly ventilate the room, do not plug or unplug the power cords of the appliance or any other appliance. Inform the customer service.

In case of eyes get into contact with the refrigerant, rinse immediately it under running water and call immediately the eye specialist.

**CAUTION!**

When you close the door, the vertical door beam on the left door should be bent inside (1).

If you try to close the left door and the vertical door beam is unbent (2), you should bend it firstly, otherwise the door beam will hit the fixing shaft or right door. Thus a damage to the door beam or a leak will occur.

There is a heating thread inside the vertical door beam. The temperature of the surface will rise a little, which is normal and won't affect the function of refrigerator

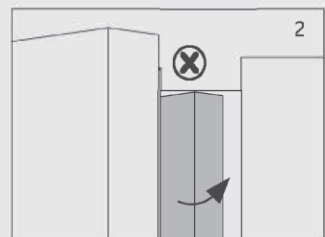
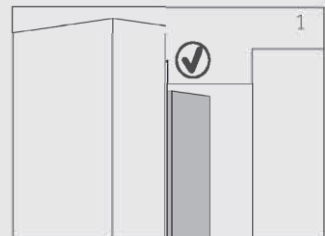

## 2.1 Intended use

This appliance is intended for cooling and freezing food. It has been designed exclusively for use in dry-interior house-holds. It is not intended for commercial or industrial use.

Changes or modifications to the device are not allowed. Unintended use may cause hazards and loss of warranty claims.

## 2.2 Accessories

Check the accessories and literature in accordance with this list (Fig.:2.2):

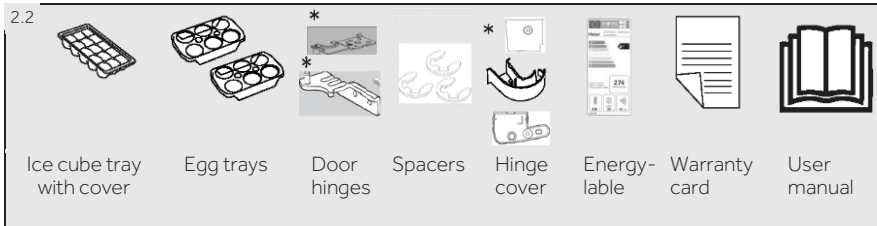

\*HTW7720ENMP /HTW7720ENMB



### Notice: Differences

Due to technical changes and different models, some of the illustrations in this manual may differ from your model.

### Picture of appliance (Fig. 3)

model: HFW7720EWMP /HFW7720ENMB

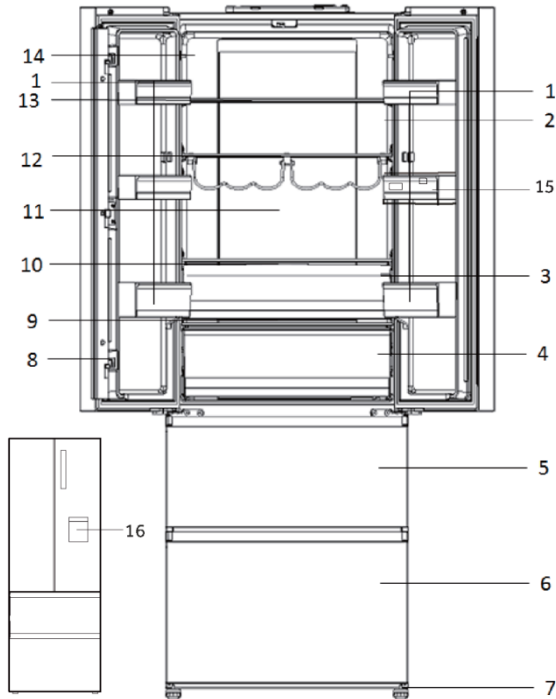

- |   |                                  |
|---|----------------------------------|
| 1 Door rack                             | 9 My Zone drawer glass cover     |
| 2 O.K.-temperature indicator (optional) | 10 Humidity drawer glass cover   |
| 3 Humidity Zone drawer                  | 11 Back lamp                     |
| 4 My Zone drawer                        | 12 Bottle rack                   |
| 5 Upper freezer storage drawer          | 13 Glass shelf                   |
| 6 Lower freezer storage drawer          | 14 Rating plate                  |
| 7 Adjustable feet                       | 15 Water tank (HFW7720EWMP)      |
| 8 Door beam                             | 16 Water dispenser (HFW7720EWMP) |

# 3- Product description

GB

model: HTW7720ENMP /HTW7720ENMB

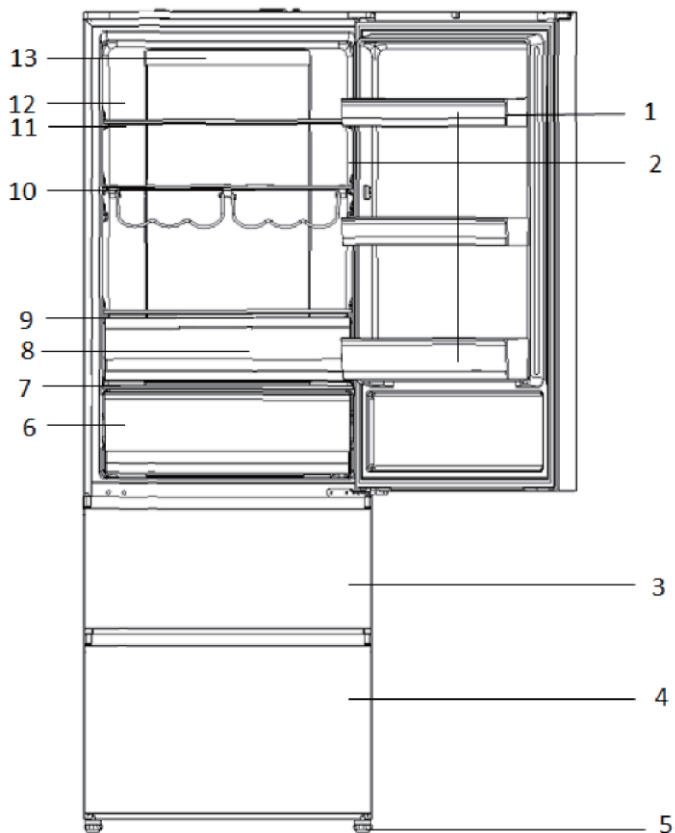

- |                                       |                               |
|---------------------------------------|-------------------------------|
| 1 Door rack                           | 9 Humidity drawer glass cover |
| 2 OK-temperature indicator (optional) | 10 Bottle rack                |
| 3 Upper freezer storage drawer        | 11 Glass shelf                |
| 4 Lower freezer storage drawer        | 12 Rating plate               |
| 5 Adjustable feet                     | 13 Back lamp                  |
| 6 My Zone drawer                      |                               |
| 7 My Zone drawer glass cover          |                               |
| 8 Humidity Zone drawer                |                               |

Control panel (Fig. 4)

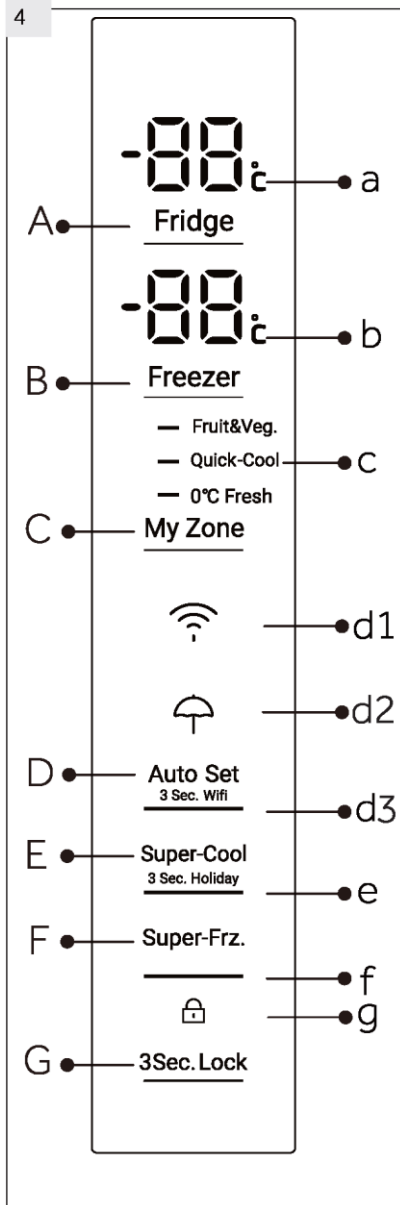
**Keys:**

- A Fridge temperature setting
- B Freezer temperature setting
- C My Zone setting
- D Auto Set mode and Wifi function on/off
- E Super Cool function and Holiday function on/off
- F Super Freeze function on/off
- G Panel lock/unlock

**Indicators:**

- a Temperature fridge compartment
- b Temperature freezer compartment
- c My Zone function
- d1 Wifi function
- d2 Holiday function
- d3 Auto Set mode
- e Super-Cool function
- f Super-Freeze function
- g Panel lock

### 5.1 Before first use

- ▶ Remove all packaging materials, keep them out of children's reach and dispose them in an environmentally friendly manner.
- ▶ Clean the inside and outside of the appliance with water and a mild detergent before putting any food in it.
- ▶ After the appliance has been levelled and cleaned, wait for at least 2 hours before connecting it to the power supply. See Section INSTALLATION.
- ▶ Precool the compartments at high settings before loading with food. The function Super-Freeze helps to cool down the freezer compartment quickly.
- ▶ The refrigerator temperature and freezer temperature are automatically set to 5° C and -18° C respectively. These are the recommended settings. If desired, you can change these temperatures manually. Please see MANUAL ADJUSTING MODE.

### 5.2 Sensor keys

The buttons on the control panel are sensor keys, which already respond when lightly touched with the finger.

### 5.3 Switch on /off the appliance

The appliance is in operation as soon as it is connected to the power supply.

When the appliance is powered on for the first time, the actual refrigerator and freezer temperatures ("a" and "b") are displayed. The display will flash. If the doors are closed it will switch off after 30 seconds. Maybe the panel lock is active.



#### Notice: Presettings

- ▶ The appliance is preset to the recommended temperature of 5°C (refrigerator) and -18°C (freezer). Under normal ambient condition you need not to set a temperature.
- ▶ The presetting function for the My Zone drawer is Fruit&Veg.
- ▶ When the appliance is switched on after disconnection from the main power supply, it may take up to 12 hours for the correct temperatures to be reached.

Empty the appliance before switching off. To switch off the appliance, pull the power cord out off the power socket.

### 5.4 Standby-mode

The display screen turns off automatically 30 seconds after pressing a key. The display will be automatically locked. It lights up automatically by touching any key or opening the door/drawer.



5.5



### 3Sec. Lock

## 5.5 Lock/unlock panel



### Notice: Panel lock

The control panel is automatically blocked against activation if 30 seconds no key is touched. For any settings the control panel must be unlocked

- ▶ Touch key "G" for 3 seconds to block all panel elements against activation (Fig. 5.5). The related indicator "d" is now displayed.
- ▶ For unlocking touch again the key.

## 5.6 Door opening alarm

When one of the refrigerator doors is opened for more than 1 minute, the door opening alarm will sound. The alarm can be silenced by closing the door. If the door is left open for more than 7 minutes, the light inside the refrigerator and control panel illumination will automatically switch off.

## 5.7 Select the working mode

You may need to select one of the following two ways to set the appliance:

5.7.1-1



5.7.1-2



### 5.7.1 Auto Set mode

If you do not have any special requirements, we recommend that you use Auto Set mode. In the mode, the appliance can automatically adjust the temperature setting according to the ambient temperature and temperature change in the appliance. This function is totally hand free.

1. Unlock the panel by touching key "G" if it is locked (Fig. 5.5)
2. Touch key "D" (Fig 5.7.1.1)
3. Indicator "d3" illuminates and the function is activated (Fig. 5.7.1-2)

By repeating the above steps or selecting an other function this function can be switched off again.

### 5.7.2 Manual adjusting mode

If you want to manually adjust the temperature of the appliance in order to store a particular food, you can set the temperature via a temperature adjusting key:



### Notice: Conflict with other functions

The temperature cannot be adjusted, if any other function (Super- Cool, Super-Freeze, Holiday or Auto Set) is activated or the display is locked. The corresponding indicator will flash accompanying with a buzzer

### 5.7.2.1 Adjust the temperature for fridge

1. Unlock the panel by touching key "G" if it is locked (Fig. 5.5).
2. Touch key "A" (Fridge) to select the fridge compartment. The actual temperature in the fridge compartment is displayed (Fig. 5.7.2-1).
3. Touch sequentially key "A" (Fridge) until the desired value of temperature is flashing (Fig. 5.7.2-2). A signal will sound at each key touch. The temperature decreases in sequences of 1°C from a minimum of 1°C to a maximum of 9°C. The optimum temperature in the fridge is 5 °C. Colder temperatures mean unnecessary energy consumption.
4. Touch any key except „A" (Fridge) to confirm, or the setting confirms automatically after 5 seconds. Displayed temperature stops flashing.

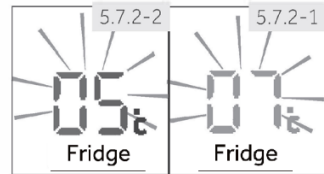

### 5.7.2.2 Adjust the temperature for freezer

1. Unlock the panel by touching key "G" if it is locked (Fig. 5.5).
2. Touch key "B" (Freezer) to select the freezer compartment. The actual temperature in the freezer compartment is displayed (Fig. 5.7.2-3).
3. Touch sequentially key "B" (Freezer) until the desired value of temperature is flashing (Fig. 5.7.2-4). A signal will sound at each key press. The temperature increases in sequences of 1°C from -14°C to -24°C. The optimum temperature in the freezer is -18°C. Colder temperatures mean unnecessary energy consumption.
4. Touch any key except „B" (Freezer) to confirm, or the setting confirms automatically after 5 seconds. Displayed temperature stops flashing.

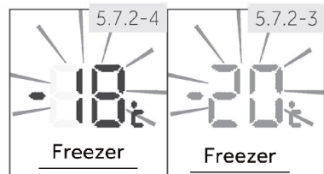

### Notice: Influences on temperatures

The indoor temperatures are influenced by the following factors.

- ▶ Ambient temperature
- ▶ Frequency of door opening
- ▶ Amount of stored foods
- ▶ Installation of the appliance

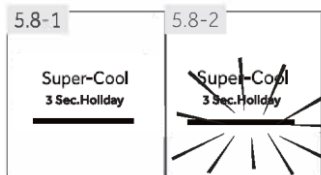

### 5.8 Super-Cool function

Switch on the Super-Cool function if larger quantity of food should be stored (for example after the purchase). The Super-Cool function accelerates the cooling of fresh food and protects the goods already stored from undesirable warming. When the function starts, the temperature is nearly +1°C.

1. Unlock the panel by touching key "G" if it is locked (Fig 5.5).
2. Touch key "E"(Super-Cool) (Fig.5.8.-1).
3. Indicator "e" illuminates and the function is activated (Fig 5.8.-2).

By repeating the above steps or selecting an other function this function can be switched off again.



#### Notice: Automatically switch off

This function will be automatically disabled when the function has lasted for more than 4 hours..

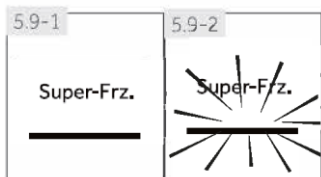

### 5.9 Super-Freeze function

Fresh food should be frozen as quickly as possible to the core. This preserves the best nutritional value, appearance and taste. The Super-Freeze function accelerates the freezing of fresh food and protects the goods already stored from undesirable warming. If you need to freeze a large amount of food at once, it is recommended to set the Super-Freeze function on ahead for 24h before the usage of frozen room. When the function starts, the temperature is lower than -24 °C.

1. Unlock the panel by touching key "G" if it is locked (Fig.5.5).
2. Touch key "F" (Super-Freeze) (Fig.5.9.-1).
3. Indicator "f" illuminates and the function is activated (Fig.5.9.-2).

By repeating the above steps or selecting an other function this function can be switched off again.



#### Notice: Automatically switch off

The Super-Freeze function will automatically switch off after 50 hours. The appliance is then operated at the previously set temperature

### 5.10 Holiday function

This function sets the fridge temperature permanently to 17°C.

This allows to keep the door of the empty fridge closed without causing an odour or mold - during a long absence (e.g. during holiday). The freezer compartment is free for your setting

1. Unlock the panel by touching key "G" if it is locked (Fig. 5.5).
2. Touch key "E"(Super-Cool) for 3 seconds (Fig. 5.10). Indicator "d2" illuminates and the function is activated.

By repeating the above steps or selecting an other function this function can be switched off again.



### WARNING!

In Holiday function. The setting of "Fruit&Veg. Quick cool. 0°C fresh" icons in Myzone will be switched off and the temperature of Myzone cannot be adjusted. The fridge compartment and Myzone will display in the previous setting once exiting the holiday function.

### 5.11 My Zone drawer

The fridge compartment is equipped with a My Zone drawer (Fig. 5.11). Following functions are available:

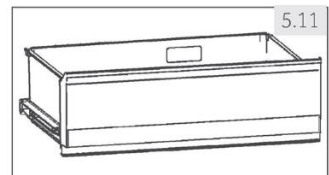

#### 5.11.1 Function Fruit & Veg.

This function is suitable to store fresh fruits and vegetables.



### Notice: Fruit & Veg. function

Cold-sensitive fruits like pineapple, avocado, bananas, grapefruits and vegetables such as potatoes, aubergines, beans, cucumbers, zucchini and tomatoes and cheese should not be stored in the My Zone drawer.

#### 5.11.2 Function 0°C Fresh

This function sets the temperature in the MyZone drawer to 0 °C. Suitable to store fresh food such as meat or fish. Most foods stay fresh at 0°C, but not frozen.



### Notice: 0°C Fresh function

- Due to different water contents of meat, some meat with more moisture will be frozen at temperatures lower than 0 °C. So "immediately cut" meat should be stored in My-Zone box, with temperatures min. 0°C.

### 5.11.3 Q-Cool (Quick-Cool)

This function allows to store products such as cheese, fresh pasta and dairy products. The temperature in MyZone compartment is set to +2°C.



#### Notice: MyZone drawer

- ▶ One of the three functions of the My Zone compartment must always be activated
- ▶ To reduce the refrigerator compartment temperature use the Q Cool function. To increase it, use the Fruit & Veg. function.

5.11.4



### 5.11.4 Select function for MyZone box

1. Unlock the panel by touching key "G" if it is locked (Fig. 5.5)
2. Touch sequentially "C" (MyZone) until the desired function "c" is flashing (Fig. 5.11.4).
3. After a few seconds indicator "c" will shine permanently and the setting is confirmed.

5.12

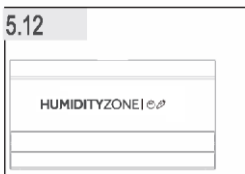

### 5.12 HUMIDITYZONE

The HUMIDITY ZONE drawer is for storing salads, fruits&vegetables

## 5.13 Tips on storing fresh food

### 5.13.1 Storing into the refrigerator compartment

Keep your fridge temperature below 5°C

- ▶ Hot food must be cooled to room temperature before storing in the appliance
- ▶ Foods stored in the refrigerator should be washed and dried before storing
- ▶ Food to be stored should be properly sealed to avoid odour or taste alterations
- ▶ Do not store excessive quantities of food. Leave spaces between foods to allow cold air flowing around them, for a better and more homogeneous cooling
- ▶ Foods eaten daily should be stored at the front of the shelf.
- ▶ Leave a gap between foods and the inner walls, allowing air flowing. In special way don't store foods against the rear wall: foods could freeze against rear wall. Avoid direct contact of food (especially oily or acidic food) with the inner liner, as oil/acid can erode the inner liner. Clean away oily/acid dirt whenever it is found
- ▶ Frozen food can be gently thawed in the refrigerator compartment. This saves energy.

- ▶ Unpleasant odours inside the fridge are a sign that something has spilled and cleaning is required. See CARE AND CLEANING
- ▶ Different foods should be placed in different areas according to their properties (Fig 5.13-1)

- 1 Pickled foods, canned food, etc
- 2 Butter, cheese, eggs, spices, etc
- 3 Snack foods, etc
- 4 Wine, champagne, etc
- 5 Eggs, canned food, spices, etc
- 6 Pasta, milk, tofu, dairy, etc
- 7 Humity Zone: salads, fruit&vegetables
- 8 Drinks and bottled foods
- 9 My Zone drawer  
Fruit, vegetables, salad (Fruit & Veg.)  
canned beverages (S-Cool)  
Raw fresh food (0°C Fresh)

- 1 Pickled foods, canned food, etc
- 2 Butter, cheese, eggs, spices, etc
- 3 Snack foods, etc
- 4 Wine, champagne, etc
- 5 Eggs, canned food, spices, etc
- 6 Pasta, milk, tofu, dairy, etc
- 7 Humity Zone: salads, fruit&vegetables
- 8 Drinks and bottled foods
- 9 My Zone drawer  
Fruit, vegetables, salad (Fruit & Veg.)  
canned beverages (S -Cool)  
Raw fresh food (0°C Fresh)
- 10 Water tank: For storing drinking water (HFW7720EWMP)

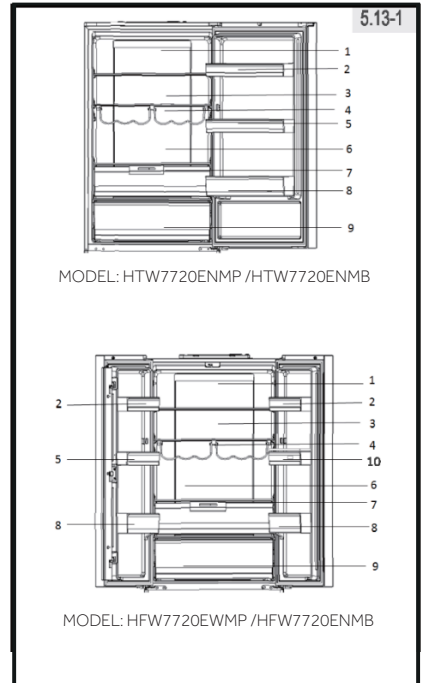

### 5.13.2 Storage into the freezer compartment

- ▶ Keep the freezer temperature at -18°C.
- ▶ 24 hours before freezing switch on the Super-Freeze function; -for small quantities of food 4-6 hours are sufficient.
- ▶ Hot food must be cooled to room temperature before storing in the freezer compartment.
- ▶ Food cut into small portions will freeze faster and be easier to defrost and cook. The recommended weight for each portion is less than 2.5 kg
- ▶ It is better to pack food before putting it into the freezer. The outside of the packaging must be dry to avoid bags sticking together. Packaging materials should be odour-free, airtight, non-poisonous and nontoxic.
- ▶ In order to avoid expiration of storage periods, please note the freezing date, time limit and name of the food on the packaging according to the storage periods of different foods.
- ▶ **WARNING!** Acid, alkali and salt etc. could erode the internal surface of the freezer. Do not place the food having these substances (e.g. sea fish) directly on the internal surface. Salt water in the freezer should be cleaned up immediately.
- ▶ Do not exceed the food storage times recommended by the manufacturers. Only take the required amount of food out of the freezer.
- ▶ Consume defrosted food quickly. Defrosted food cannot be re-frozen unless it is first cooked, otherwise it may be inedible.
- ▶ Do not load excessive quantities of fresh food in the freezer compartment. Refer to the freezing capacity of the freezer - See TECHNICAL DATA or data at the type plate.
- ▶ Food can be stored in the freezer at a temperature of at least -18°C for 2 to 12 months, depending on its properties (e.g., meat: 3-12 months, vegetables: 6-12 months)
- ▶ When freezing fresh food, avoid bringing it in contact with already frozen food. Risk of thawing!

### 5.13.3 When storing commercially frozen foods, please follow these guidelines:

- ▶ Always follow manufacturers' guidelines for the length of time you should store food for. Do not exceed these guidelines!
- ▶ Try to keep the length of time between purchase and storage as short as possible to preserve food quality.
- ▶ Buy frozen foods, which have been stored at a temperature of -18 °C or below.
- ▶ Avoid buying food which has ice or frost on the packaging - This indicates that the products might have been partially defrosted and refrozen at some point temperature rises affect the quality of food.

**5.14.1 Water dispenser (HFW7720EWMP)**

With the water dispenser (Fig.5.14.1) cool drinking water can be tapped. The water tank should be cleaned before first use (see CARE AND CLEANING).

**WARNING!**

Use drinking water only.

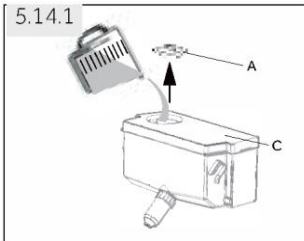

1. Ensure that the water tank is properly inserted (see EQUIPMENT)
2. Rotate and lift the round lid (A) and fill the water tank up with fresh drinking water.
3. Fill water only up to the mark (1,8 l); as it could overflow when the door opens and closes.
4. Close the round lid until it clicks into place.

**WATER DISPENSER**

- ~ Before refilling dispose residual water and clean the water tank.
- ~ When you don't need water for a long time, please empty the water tank and insert the cleaned tank.
- ~ The cover (C) on the water dispenser is additionally used to save energy. If you do not want to get water from the water dispenser for a long period, please still install the cover because of better insulating and saving energy.

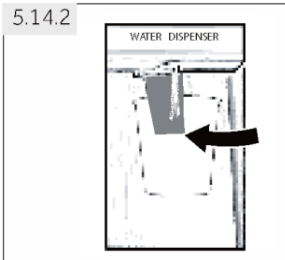





**5.14.2 Getting water from the dispenser**

1. Place a glass underneath the water outlet.
  2. Push it gently against the water dispenser lever with your glass.
- Make sure the glass is in line with the dispenser to prevent the water from splashing out.

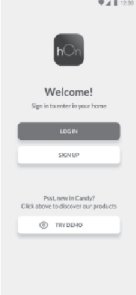

## 5.15 Wi-Fi mode setting

### IN APP PAIRING PROCEDURE

<p><b>Step 1</b> • Download the hOn app on the stores</p> <div style="display: flex; align-items: center;">  <div style="display: flex; gap: 10px;"> <div style="border: 1px solid black; padding: 5px; text-align: center;"> <p>GET IT ON</p>  </div> <div style="border: 1px solid black; padding: 5px; text-align: center;"> <p>Download on the</p>  </div> <div style="border: 1px solid black; padding: 5px; text-align: center;"> <p>EXPLORE IT ON</p>  </div> </div> </div>	
<p><b>Step 2</b> • Create your account on the hOn App or log in if you already have an account</p> 	<p><b>Step 3</b> • Follow pairing instructions in the hOn App</p> 

### PRODUCT INFORMATION

How to activate Wi-Fi module:

- Touch key "D" on the Control panel for 3 seconds to activate the Wi-Fi module
- The Wi-Fi module is switched on, the Wi-Fi icon starts to blink
- If the Fridge is enrolled but the Wi-Fi is off the icon will blink
- If the Fridge is enrolled and connected, the Wi-Fi icon is always on
- To reset the Wi-Fi, touch key "D" on the Control panel for 3 seconds



## Energy saving tips

- ▶ Make sure the appliance is properly ventilated (see INSTALLATION).
- ▶ Do not install the appliance in direct sunlight or in the near of heat sources (e.g. stoves, heaters).
- ▶ Avoid unnecessarily low temperature in the appliance. The energy consumption increases the lower the temperature in the appliance is set.
- ▶ Functions like SUPER-FREEZE or SUPER-COOL consume more energy.
- ▶ Allow warm food to cool down before placing it in the appliance.
- ▶ Open the appliance door as little and as briefly as possible.
- ▶ Do not overfill the appliance to avoid obstructing the air flow.
- ▶ Avoid air within the food packaging.
- ▶ Keep door seals clean so that the door always closes correctly.
- ▶ Defreeze frozen food in the fridge storage compartment.
- ▶ The most energy-saving configuration requires drawer, food box and shelves to be positioned in the appliance on factory-fresh condition, and food to be placed without blocking the air outlet of the duct.



### Notice: Differences depending on model

Due to different models, your product may not have all of the following features. Please refer to chapter PRODUCT DESCRIPTION.

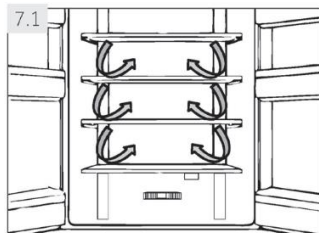

#### 7.1 Lateral air-flow

The refrigerator is equipped with a Lateral air-flow system, with which cool air flows are located on every shelf level (Fig. 7.1). This helps to maintain a uniform temperature to ensure that your food is kept fresher for longer.

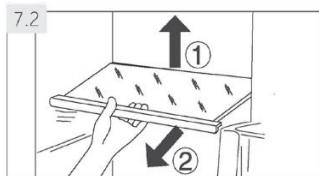

#### 7.2 Adjustable shelves

The height of the shelves can be adjusted to fit your storage needs.

1. To relocate a shelf, remove it first by uplifting its hind edge (1) and pulling it out (2) (Fig. 7.2).
2. To reinstall it, put it on the lugs on both sides and push it to the most rearward position until the rear of the shelf is fixed inside the slots in the sides



### Notice: Shelves

Ensure that all ends of a shelf are level.

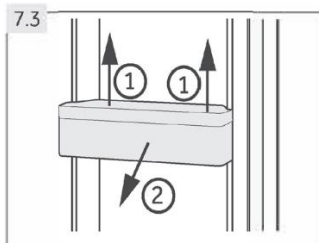

#### 7.3 Removable door racks

The door racks can be removed for cleaning: Place hands on each side of the rack, lift it upwards (1) and pull it out (2) (Fig. 7.3).

In order to insert the door rack, the above steps are carried out in reverse order.

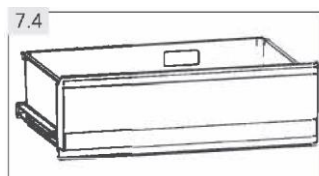

#### 7.4 My Zone drawer

For use and setting of the My Zone compartment (Fig. 7.4) please check section USE (My Zone drawer).

## 7.5 OPTIONAL: OK-temperature indicator

The OK-temperature (Fig. 7.5) indicator can be used to determine temperatures below +4°C. Gradually reduce the temperature if the sign does not indicate "OK".

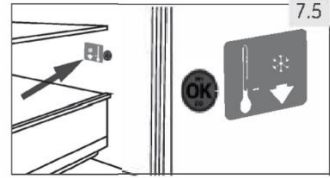

### Notice: OK-sticker

When the appliance is switched on, it may take up to 12 hours for the correct temperatures to be reached.

## 7.6 Removable freezer drawer

To remove the drawer out, pull out to the maximum extent (1), lift and remove (2) (Fig. 7.6).

In order to insert the drawer, the above steps are carried out in reverse order.

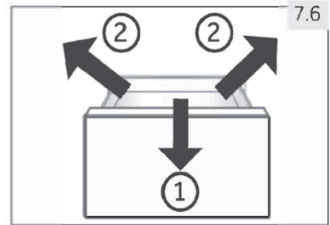

## 7.7 Removable water tank (HFW7720EWMP)

The water tank (Fig. 7.7) can be removed and reinstalled for cleaning in the same way as the door racks.

### Insert water tank

Place the water tank in the position that the water outlet (B) fits into the opening of the door. Make sure that the water tank is locked.

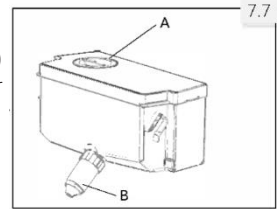

### Notice:

- ~ If the water tank is not properly inserted, water can drip from the connection.
- ~ Do not use excessive force when removing or installing the water tank, to avoid damaging the tank.

## 7.8 3D-freezer drawer

The freezer drawers (Fig. 7.8) can be extended straightly and completely. They are mounted on easy-roll telescopic runners, so that you can store and remove the freezing good comfortably. Because of the automatic door closing mechanism the handling is easy and you save energy

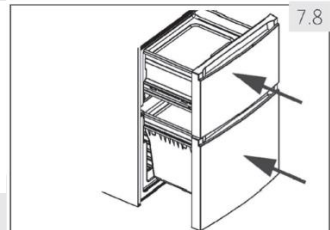

### WARNING!

Do not overload the drawers: Max. load of each drawer: 35 kg!.

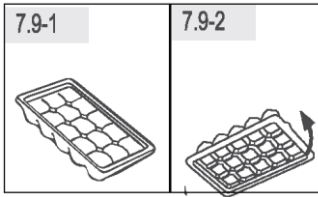

### 7.9 Ice cube tray

1. Fill the ice cube tray 3/4 full of water and put it into one of the freezer storage drawer (Fig. 7.9-1)
2. Twist the ice cube tray slightly or hold it under flowing water to loosen the ice cubes (Fig. 7.9-2)

### 7.10 Daylight

The LED interior light comes on when the door is opened. The performance of the lights is not affected by any of the appliances other settings

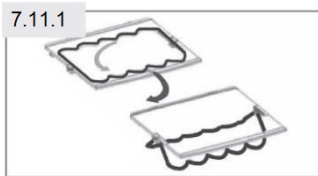

### 7.11 Foldable bottle rack

For normal use

1. Pull down the brackets of the bottle rack (Fig. 7.11-1)
2. Fit the bottles into the rack (Fig 7.11-2)

When not in use, the bottle rack can be folded back in order to save space.

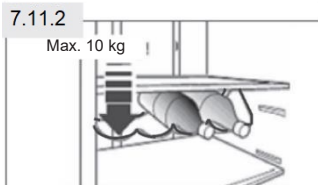

### WARNING!

Make sure the total weight of the bottles does not exceed 10 kg



### 7.12 HUMIDITY ZONE

For use of the HUMIDITY ZONE compatment (Fig 7.12) please check section USE (HUMIDITY ZONE)



## WARNING!

Disconnect the appliance from the power supply before cleaning

### 8.1 General

Clean the appliance when only little or no food is stored.

The appliance should be cleaned every four weeks for good maintenance and to prevent bad stored food odours



## WARNING!

- ▶ Do not clean the appliance with hard brushes, wire brushes, detergent powder, petrol, amyl acetate, acetone and similar organic solutions, acid or alkaline solutions. Please clean with special refrigerator detergent to avoid damage.
- ▶ Do not spray or flush the appliance during cleaning.
- ▶ Do not use water spray or steam to clean the appliance.
- ▶ Do not clean the cold glass shelves with hot water. Sudden temperature change may cause the glass to break.
- ▶ Do not touch the inside surface of the freezer storage compartment, especially with wet hands, as your hands may freeze onto the surface.
- ▶ In case of heating check the condition of frozen goods.

- ▶ Always keep the door gasket clean.
- ▶ Clean the inside and housing of the appliance with a sponge dampened in warm water and neutral detergent (Fig. 8.1).
- ▶ Rinse and dry with soft cloth.
- ▶ Do not clean any of the parts of the appliance in a dishwasher.
- ▶ Clean the accessory only with warm water and mild neutral detergent.
- ▶ Allow at least 5 minutes before restarting the appliance as frequent starting may damage the compressor.

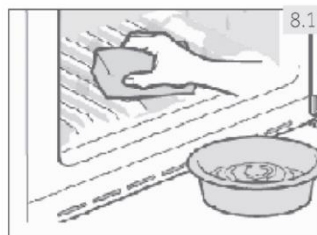

### 8.2 Defrosting

The defrosting of the refrigerator and the freezer compartment are done automatically, no manual operation is needed

### 8.3 Replacing the Back-lamp



## WARNING!

Do not replace the Back-lamp yourself, it must only be replaced by either the manufacturer or the authorised service agent

The lamp as its light source, featuring low energy consumption and long service life. If there is any abnormality, please contact the customer service See CUSTOMER SERVICE.

#### Parameters of the lamp:

Voltage 12V: Max Power: 12W

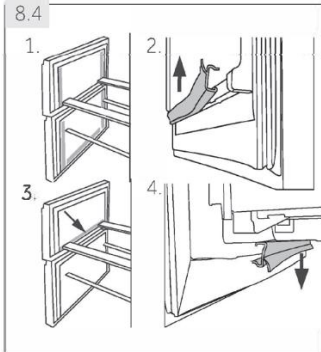

#### 8.4 Removable auxiliary door gaskets

There are six auxiliary door gaskets on the upper and lower freezer drawer.

1. Locate the five indicated door gaskets on the upper and lower freezer drawer (Fig. 8.4-1.)
2. Make sure the bent slices of the gaskets point inwards when attaching (Fig. 8.4-2.).
3. Locate the **lower** gasket of the upper drawer as indicated (Fig. 8.4-3.).
4. Make sure the bent slice of this gasket points downwards when attaching (Fig. 8.4-4.).

You get these gaskets as well as the revolving door / drawer gaskets via the customer service (see warranty card).

#### 8.5 Non-use for a longer period

If the appliance is not used for an extended period of time, and you will not use the Holiday-function for the refrigerator:

- ▶ Take out the food.
- ▶ Unplug the power cord.
- ▶ Clean the appliance as described above.
- ▶ Keep the door and freezer drawers/door open to prevent the creation of bad odours inside.



#### Notice: Switch off

Turn the appliance off only if strictly necessary.

#### 8.6 Moving the appliance

1. Remove all food and unplug the appliance.
2. Secure shelves and other moveable parts in the fridge and the freezer with adhesive tape.
3. Do not tilt the refrigerator more than 45° to avoid damaging the refrigerating system.



#### WARNING!

- ▶ Do not lift the appliance by its handles.
- ▶ Never place the appliance horizontally on the ground.

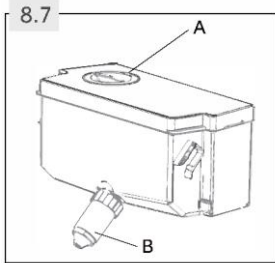

## 8.7 Cleaning the water tank (HFW7720EWMP)

1. Take off the water tank out of the appliance.
2. Remove the cover (Fig 8.7-A).
3. Unscrew the dispenser cock (Fig 8.7-B)
4. Clean the tank and dispenser cock with warm water and liquid dishwashing detergent. Make sure soap is rinsed off.
5. Mount the dispenser cock, close the cover and re place the tank inside the appliance



Many occurring problems could be solved by yourself without specific expertise. In case of a problem please check all shown possibilities and follow below instructions before you contact an after sales service. See CUSTOMER SERVICE.



## WARNING!

- ▶ Before maintenance, deactivate the appliance and disconnect the mains plug from the mains socket.
- ▶ Electrical equipment should be serviced only by qualified electrical experts, because improper repairs can cause considerable consequential damages.
- ▶ A damaged supply should only be replaced by the manufacturer, its service agent or similarly qualified persons in order to avoid a hazard.

### 9.1 Troubleshooting table

Problem	Possible Cause	Possible Solution
The compressor does not work.	<ul style="list-style-type: none"> <li>• Mains plug is not connected in the mains socket.</li> <li>• The appliance is in the defrosting cycle.</li> </ul>	<ul style="list-style-type: none"> <li>• Connect the mains plug.</li> <li>• This is normal for an automatic defrosting.</li> </ul>
The appliance runs frequently or runs for a too long period of time.	<ul style="list-style-type: none"> <li>• The indoor or outdoor temperature is too high.</li> <li>• The appliance has been off power for a period of time.</li> <li>• A door/drawer of the appliance is not tightly closed.</li> <li>• The door/drawer has been opened too frequently or for too long.</li> <li>• The temperature setting for the freezer compartment is too low.</li> <li>• The door/drawer gasket is dirty, worn, cracked or mismatched.</li> <li>• The required air circulation is not guaranteed.</li> </ul>	<ul style="list-style-type: none"> <li>• In this case, it is normal for the appliance to run longer.</li> <li>• Normally, it takes 8 to 12 hours for the appliance to cool down completely.</li> <li>• Close the door/drawer and ensure the appliance is located on a level ground and there is no food or container jarring the door</li> <li>• Do not open the door/drawer too frequently.</li> <li>• Set the temperature higher until a satisfactory refrigerator temperature is obtained. It takes 24 hours for the refrigerator temperature to become stable.</li> <li>• Clean the door/drawer gasket or replace them by the customer service.</li> <li>• Ensure adequate ventilation.</li> </ul>
The inside of the refrigerator is dirty and/or smells.	<ul style="list-style-type: none"> <li>• The inside of the refrigerator needs cleaning.</li> <li>• Food of strong odour is stored in the refrigerator.</li> </ul>	<ul style="list-style-type: none"> <li>• Clean the inside of the refrigerator.</li> <li>• Wrap the food thoroughly.</li> </ul>

Problem	Possible Cause	Possible Solution
It is not cold enough inside the appliance.	<ul style="list-style-type: none"> <li>The temperature is set too high.</li> <li>Too warm goods has been stored.</li> <li>Too much food has been stored at one time.</li> <li>The goods are too close to each other.</li> <li>A door/drawer of the appliance is not tightly closed.</li> <li>The door/drawer has been opened too frequently or for too long.</li> </ul>	<ul style="list-style-type: none"> <li>Reset the temperature.</li> <li>Always cool down goods before storing them.</li> <li>Always store small quantities of food.</li> <li>Leave a gap between several foods allowing air flowing.</li> <li>Close the door/drawer.</li> <li>Do not open the door/drawer too frequently.</li> </ul>
It is too cold inside the appliance.	<ul style="list-style-type: none"> <li>The temperature is set too low.</li> <li>The Power-Freezer function is activated or is running too long.</li> </ul>	<ul style="list-style-type: none"> <li>Reset the temperature.</li> <li>Switch off the Power-Freezer function.</li> </ul>
Moisture formation on the inside of the refrigerator compartment.	<ul style="list-style-type: none"> <li>The climate is too warm and too damp.</li> <li>A door/drawer of the appliance is not tightly closed.</li> <li>The door/drawer has been opened too frequently or for too long.</li> <li>Food containers or liquids are left open.</li> </ul>	<ul style="list-style-type: none"> <li>Increase the temperature.</li> <li>Close the door/drawer.</li> <li>Do not open the door/drawer too frequently</li> <li>Let hot foods cool to room temperature and cover foods and liquids.</li> </ul>
Moisture accumulates on the refrigerators outside surface or between the doors/ door and drawer.	<ul style="list-style-type: none"> <li>The climate is too warm and too damp.</li> <li>The door/drawer is not closed tightly. The cold air in the appliance and the warm air outside it condensates.</li> </ul>	<ul style="list-style-type: none"> <li>This is normal in damp climate and will change when the humidity decreases.</li> <li>Ensure that the door/drawer is tightly shut.</li> </ul>
Strong ice and frost in the freezer compartment.	<ul style="list-style-type: none"> <li>The goods were not adequately packaged.</li> <li>A door/drawer of the appliance is not tightly closed.</li> <li>The door/drawer has been opened too frequently or for too long.</li> <li>The door/drawer gasket is dirty, worn, cracked or mismatched.</li> <li>Something on the inside prevents the door/drawer to close properly.</li> </ul>	<ul style="list-style-type: none"> <li>Always pack the goods well.</li> <li>Close the door/drawer.</li> <li>Do not open the door/drawer too frequently.</li> <li>Clean the door/drawer gasket or replace them by new ones.</li> <li>Reposition the shelves, door racks, or internal containers to allow the door/drawer to close.</li> </ul>
The appliance makes abnormal sounds.	<ul style="list-style-type: none"> <li>The appliance is not located on level ground.</li> <li>The appliance touches some object around it.</li> </ul>	<ul style="list-style-type: none"> <li>Adjust the feet to level the appliance.</li> <li>Remove objects around the appliance.</li> </ul>

Problem	Possible Cause	Possible Solution
A slight sound is to be heard similar to that of flowing water.	<ul style="list-style-type: none"> <li>This is normal.</li> </ul>	<ul style="list-style-type: none"> <li>-</li> </ul>
You will hear an alarm beep.	<ul style="list-style-type: none"> <li>The fridge storage compartment door is open.</li> </ul>	<ul style="list-style-type: none"> <li>Close the door or silence the alarm manually.</li> </ul>
You will hear a faint hum.	<ul style="list-style-type: none"> <li>The anti-condensation system is working.</li> </ul>	<ul style="list-style-type: none"> <li>This prevents condensation and is normal.</li> </ul>
The interior lighting or cooling system does not work.	<ul style="list-style-type: none"> <li>Mains plug is not connected in the mains socket.</li> <li>The power supply is not intact.</li> <li>The LED-lamp is out of order.</li> </ul>	<ul style="list-style-type: none"> <li>Connect the mains plug.</li> <li>Check the electrical supply to the room. Call the local electricity company!</li> <li>Please call the service for changing the lamp</li> </ul>
The sides of the cabinet and door strip get warm.	<ul style="list-style-type: none"> <li>This is normal.</li> </ul>	<ul style="list-style-type: none"> <li>-</li> </ul>

## 9.2 Power interruption

In the event of a power cut, food should remain safety cold for about 12 hours. Follow these tips during a prolonged power interruption, especially in summer

- ▶ Open the door/drawer as few times as possible.
- ▶ Do not put additional food into the appliance during a power interruption.
- ▶ If prior notice of a power interruption is given and the interruption duration is longer than 12 hours, make some ice and put it in a container in the top of the refrigerator compartment.
- ▶ An inspection of the goods is required immediately after the interruption.
- ▶ As temperature in the refrigerator will rise during a power interruption or other failure the storage period and edible quality of food will be reduced. Any food that defrosts should be either consumed, or cooked and refrozen (where suitable) soon afterwards in order to prevent health risks



### Notice: Memory function during power interruption

After restoration of power the appliance continues with the settings that were set before the power failure.

To contact the technical assistance, visit our website:  
<https://corporate.haier-europe.com/en/>.

Under the section "website", choose the brand of your product and your country. You will be redirected to the specific website where you can find the telephone number and form to contact the technical assistance.



## WARNING!

- ▶ The appliance is heavy. Always handle with at least two persons.
- ▶ Keep all packaging materials out of children's reach and dispose them in an environmentally friendly manner.
- ▶ Take the appliance out of the packaging
- ▶ Remove all packaging materials.

### 10.1 Environmental conditions

The room temperature should always be between 10° C and 43° C, since it can influence the temperature inside the appliance and its energy consumption. Do not install the appliance near other heat-emitting appliances (ovens, refrigerators) without isolation.

### 10.2 Door reversibility

(Only model HTW7720ENMP/HTW7720ENMB)

Before the appliance is permanently installed, check the correct position of the door hinge. If necessary see section the DOOR REVERSIBILITY

### 10.3 Space requirement

Required space when door is opened (Fig. 10.4)

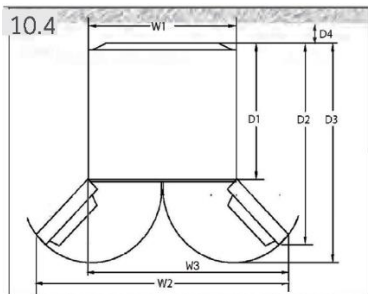

Model	Width in mm			Depth in mm			Distance to wall in mm
	W1	W2	W3	D1	D2	D3	
HTW7720ENMP HTW7720ENMB	700	-	1198.5	600	1140	1322	100
HFW7720EWMP HFW7720ENMB	700	1188	-	600	887	966	100

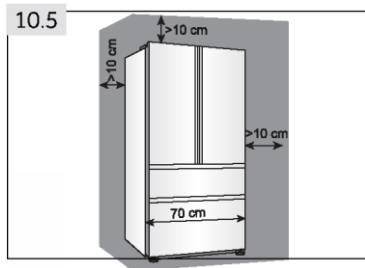

### 10.4 Ventilaton cross-section

To achieve sufficient ventilation of the appliance for safety reasons, the information of the required ventilation cross sections must be observed (Fig 10.5)

For a free standing appliance: this refrigerating appliance is not intended to be used as a built-in appliance.

### 10.5 Aligning the appliance

The appliance should be placed on a flat and solid surface.

1. Tilt the appliance slightly backwards (Fig. 10.5).
2. Set the feet to the desired level.
3. The stability can be checked by alternately bumping on the diagonals. The slightly swaying should be the same in both directions. Otherwise the frame can warp; possible leaking door seals are the result. A low tendency to the rear facilitates the closing of the door.

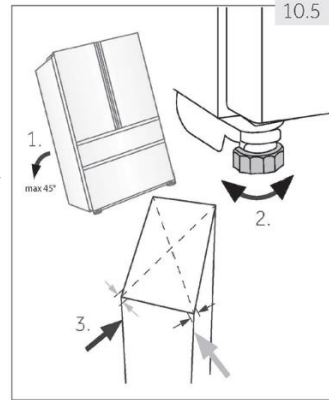

### 10.6 Fine tuning of the doors

If the doors are not in one level, this mismatch can be remedied by following.

#### 10.6.1 Using adjustable foot

Rotate the adjustable foot according to the direction of arrow i (Fig. 10.6 - 1) to turn up or down the foot.

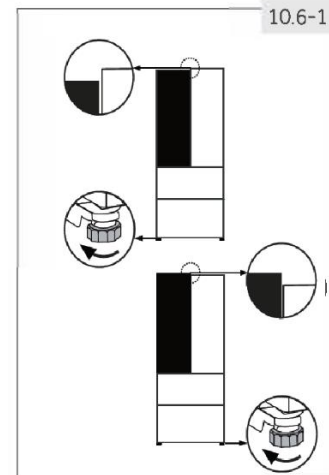

#### 10.6.2 Using spacers

- ▶ Open the upper door and lift it.
- ▶ Carefully clip the spacer (enclosed in the accessory bag) in the white plastic ring of the middle hinge by hand or using tools like pliers (Fig. 10.6-2). Do not scratch or bruise the door.

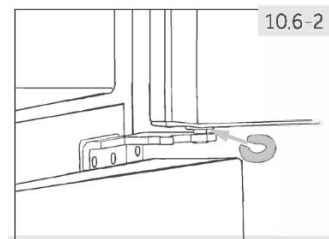

### Notice: Levelling

In the future use of refrigerator, doors uneven phenomenon may occur to the weight of stored food. Then please adjust according to the above methods.

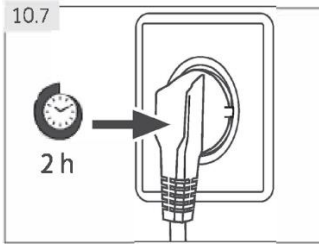

## 10.7 Waiting time

To the maintenance-free lubrication oil is located in the capsule of the compressor. This oil can get through the closed pipe system during slanting transport. Before connecting the appliance to the power supply you have to wait 2 hours (Fig. 10.7) so that the oil runs back into the capsule.

## 10.8 Electrical connection

Before each connection check if:

- ▶ power supply, socket and fusing are appropriate to the rating plate.
- ▶ the power socket is earthed and no multi-plug or extension.
- ▶ the power plug and socket are strictly according.

Connect the plug to a properly installed household socket.



### WARNING!

To avoid risks a damaged power cord must be replaced by the customer service (see warranty card).

When positioning the appliance, ensure the supply cord is not trapped or damaged.

Do not locate multiple portable socket-outlets or portable power supplies at the rear of the appliance.



Taking care to avoid causing a fire by igniting flammable material.

## POSITIONING

Install the appliance at a location where the ambient temperature corresponds to the climate class indicated on the rating plate of the appliance:

- extended temperate: 'this refrigerating appliance is intended to be used at ambient temperatures ranging from 10 °C to 32 °C';
- temperate: 'this refrigerating appliance is intended to be used at ambient temperatures ranging from 16 °C to 32 °C';
- subtropical: 'this refrigerating appliance is intended to be used at ambient temperatures ranging from 16 °C to 38 °C';
- tropical: 'this refrigerating appliance is intended to be used at ambient temperatures ranging from 16 °C to 43 °C'.

### 10.9 Door Reversibility

Before connecting the appliance to the power supply you should check, whether the door swing must be changed from right (as delivered) to left, if this is required by the installation location and the usability.



#### WARNING!

- ▶ The appliance is heavy. You need two persons to carry out the door reversibility.
- ▶ Before any operation, first unplug the appliance from the mains.
- ▶ Do not tilt the appliance more than 45 °to prevent damage of the cooling system.

#### Assembly steps (Fig. 10.9):

1. Provide necessary tool.
2. Unplug the appliance.
3. Remove the screws which fix the front panel (1) and remove the panel (2).  
Remove the small cover of the front panel from left to right side
4. Unplug the connection cable
5. Remove the upper hinge cover (1) and unscrew the upper hinge (three screws) on right side (2)
6. Lift the loose refrigerator door carefully off the lower hinge
7. Turn the door upside down, unscrew the cover (1) and the door stop (2) with fixing part (3)
8. Remove the lower hinge of the upper door
9. Change the positions of the blanking plugs and the screw on the side
10. Change the door stop from the current position to opposite side

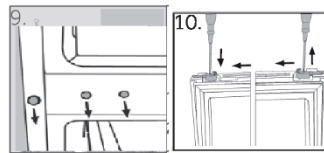
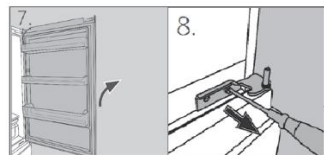
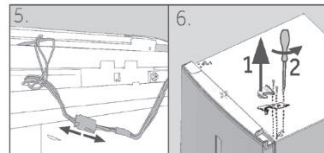
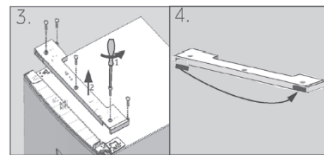
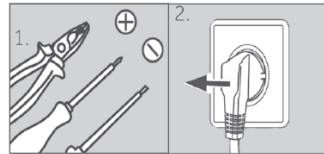

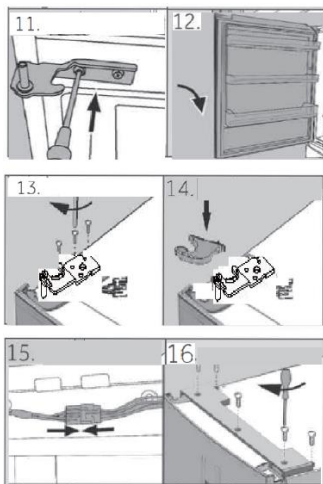

11. Take out the new lower hinge of upper door from the accessory bag and screw it to the left side of the appliance.
12. Lift the upper door carefully on to the lower hinge so that the pivot fits into the hinge barrel.
13. Take out the upper hinge from the accessory bag. Put the connection cable through the upper hinge and fix the upper hinge with the three screws on left side of appliance.
14. Put the hinge cover over (delivered in the accessory bag) the hinge.
15. Plug in the connection cable and fit it into the opening.
16. Replace front panel and fix it with the five screws. After the change of the door check that the door seals are located properly on the housing and all screws are tightened well.



### 11.1 Product fiche according to regulation EU No. 2019/2016

Trade mark	Haier	
Model identifier	HTW7720ENMP HTW7720ENMB	HF7720EWMP HF7720ENMB
Category of the model	Refrigerator-freezer	
Energy efficiency class	E	
Annual energy consumption (kWh/year) <sup>1)</sup>	301	302
Volume cooling (L)	343	337
Volume freezing (L)	140	140
Star rating		
Temperature of other compartments > 14°C	Non applicable	
Frostfree system	Yes	
Power cut safe (h)	12	10
Freezing capacity (kg/24h)	10	
Climate class This appliance is intended to be used at an ambient temperature between 10°C and 43°C	SN.N.ST.T	
Noise emission class and airborne acoustical noise emissions (db(A) re 1pW)	C (37)	
Temperature rise time (h)	12	10
Construction type	Freestanding	

<sup>1)</sup> based on standard test results for 24 hours. Actual energy consumption will depend on how the appliance is used and where it is located

### 11.2 Additional technical data

Total volume (L)	483	477
Voltage / Frequency	220-240V ~/50Hz	
Input power (W)	120	
Input current (A)	1.5	
Main fuse (A)	16	
Coolant/amount	HTW7720ENMP/HF7720EWMP: R600a/62g	
Dimensions (D/W/H in mm)	675x700x2006	

### 11.3 Standards and directives

This product meets the requirements of all applicable EC directives with the corresponding harmonised standards, which provide for CE marking

We recommend our Haier Customer Service and the use of original spare parts. If you have a problem with your appliance, please first check section TROUBLESHOOTING. If you cannot find a solution there, please contact

- ▶ your local dealer or
- ▶ the Service & Support area at [www.haier.com](http://www.haier.com) where you can find telephone numbers and FAQs and where you can activate the service claim

To contact our Service, ensure that you have the following data available. The information can be found on the rating plate

Model \_\_\_\_\_ Serial No \_\_\_\_\_

Also check the Warranty Card supplied with the product in case of warranty

▶ **AVAILABILITY OF SPARE PARTS**

Thermostats, temperature sensors, printed circuit boards and light sources are available for a minimum period of seven years after placing the last unit of the model on the market. Door handles, door hinges, trays and baskets for a minimum period of seven years and door gaskets for a minimum period of 10 years, after placing the last unit of the model on the market.

▶ **GUARANTEE**

Minimum guarantee is: 2 years for EU Countries, 3 years for Turkey, 1 year for UK, 1 year for Russia, 3 years for Sweden, 2 years for Serbia, 5 years for Norway, 1 year for Morocco, 6 months for Algeria, Tunisia no legal warranty required.

▶ **TECHNICAL ASSISTANCE**

To contact the technical assistance, visit our website: <https://corporate.haier-europe.com/en/>. Under the section "website", choose the brand of your product and your country. You will be redirected to the specific website where you can find the telephone number and form to contact the technical assistance

For general business enquiries please find below our addresses in Europe

<b>European Haier addresses</b>			
<b>Country*</b>	<b>Postal address</b>	<b>Country*</b>	<b>Postal address</b>
<b>Italy</b>	Haier Europe Trading SRL Via De Cristoforis, 12 21100 Verese ITALY	<b>France</b>	Haier France SAS 3-5 rue des Graviers 92200 Neuilly sur Seine FRANCE
<b>Spain Portugal</b>	Haier Iberia SL Pg. Garcia Faria, 49-51 08019 Barcelona SPAIN	<b>Belgium-FR Belgium-NL Netherlands Luxembourg</b>	Haier Benelux SA Anderlecht Route de Lennik 451 BELGIUM
<b>Germany Austria</b>	Haier Deutschland GmbH Hewlett-Packard-Str. 4 D-61352 Bad Homburg GERMANY	<b>Poland Czechia Hungary Greece Romania Russia</b>	Haier Poland Sp.zo.o Al. Jerozolimskie 181B 02 222 Warszawa POLAND
<b>United Kingdom</b>	Haier Appliances UK Co.Ltd. One Crown Square Church Street East Woking, Surrey, GU21 6HR UK		

\*For further information about the product, please consult <https://eprel.ec.europa.eu/> or scan the QR on the energy label supplied with the appliance



HTW7720ENMP\_GB\_V02\_042021

**Haier**



# Bedienungsanleitung

## Kühl-Gefriergerät

HTW7720ENMP

HFW7720EWMP

HTW7720ENMB

HFW7720ENMB

DE

**Haier**

## Vielen Dank für den Kauf eines Haier-Gerätes.

Machen Sie sich gründlich mit dieser Anleitung vertraut, bevor Sie mit der Maschine arbeiten. In der Anleitung finden Sie wichtige Hinweise, die Ihnen helfen, von Anfang an perfekt saubere Wäsche zu genießen. Zusätzlich zeigt Ihnen die Anleitung, wie Sie die Maschine richtig und sicher aufstellen, in Betrieb nehmen, damit waschen und das Gerät richtig pflegen.

Bewahren Sie die Anleitung gut auf, damit Sie später darin nachlesen können.

Geben Sie die Anleitung auch mit, wenn Sie die Maschine verkaufen oder verschenken möchten. So kann sich der neue Besitzer auch gleich mit allem Wichtigem zur Maschine vertraut machen.

### Legende



**Warnung - Wichtige Sicherheitsinformationen**



Allgemeine Informationen und Tipps



Umwelthinformationen

### Entsorgung



Leisten Sie einen wichtigen Beitrag zum Schutz Umwelt und der menschlichen Gesundheit. Entsorgen Sie das Verpackungsmaterial richtig, damit es dem Recycling zugeführt werden kann. Helfen Sie auch beim Recycling von elektrischen und elektronischen Altgeräten mit. Entsorgen Sie die mit diesem Symbol markierten Geräte nicht mit dem regulären Hausmüll. Bringen Sie die Maschine zu einer Sammelstelle in Ihrer Nähe. Ihre Stadtverwaltung informiert Sie gerne über passende Sammelstellen.



### WARNUNG!

#### Verletzungs- und Erstickungsgefahr!

Kühlmittel und Gase müssen fachgerecht entsorgt werden. Achten Sie darauf, dass die Leitungen des Kühlkreislaufs nicht beschädigt werden, bevor das Gerät der Entsorgung zugeführt wird. Ziehen Sie den Netzstecker aus der Steckdose. Schneiden Sie das Netzkabel ab, entsorgen Sie das Kabel. Nehmen Sie die Einschübe und Schubladen heraus und entfernen Sie die Schließvorrichtung sowie die Dichtung an der Tür, um zu verhindern, dass spielende Kinder oder Tiere in dem Gerät versehentlich eingeschlossen werden.

1- Sicherheitsinformationen .....	4
2- Vorgesehene Verwendung.....	9
3- Produktbeschreibung.....	10
4- Bedienfeld.....	12
5- Verwendung.....	13
6-Energiespartipps.....	23
7-Ausstattung .....	24
8-Pflege und Reinigung.....	27
9-Fehlersuche.....	30
10-Aufstellung.....	33
11-Technische Daten .....	38
12- Kundendienst.....	39

Lesen Sie die folgenden Sicherheitstipps, vor dem ersten Einschalten des Gerätes!:



## WARNUNG!

### Vor dem ersten Einsatz

- ▶ Vergewissern Sie sich zunächst, dass die Maschine nicht beim Transport beschädigt wurde.
- ▶ Entfernen Sie die gesamte Verpackung und halten Sie sie außer Reichweite von Kindern.
- ▶ Warten Sie mindestens zwei Stunden, bevor Sie das Gerät aufstellen, um sicherzustellen, dass der Kältekreislauf voll leistungsfähig ist.
- ▶ Handhaben Sie das Gerät immer mit mindestens zwei Personen, da es schwer ist.

### Aufstellung

- ▶ Das Gerät muss an einem gut gelüfteten Ort aufgestellt werden. Stellen Sie sicher, dass über dem Gerät mindestens 10 cm und um das Gerät herum 10 cm Platz sind.
- ▶ Stellen Sie das Gerät niemals in einem feuchten Bereich oder Ort auf, an dem es Wasserspritzern ausgesetzt ist. Reinigen und trocknen Sie Wasserspritzer und Flecken mit einem weichen Tuch.
- ▶ Stellen Sie das Gerät nicht in direktem Sonnenlicht oder in der Nähe von Wärmequellen (z. B. Ofen, Heizungen) auf.
- ▶ Stellen Sie das Gerät in einem für seine Größe und Verwendung passenden Bereich auf und nivellieren Sie es.
- ▶ Halten Sie Lüftungsöffnungen am Gerät oder in der Einbaustruktur frei von Blockaden..
- ▶ Stellen Sie sicher, dass die elektrischen Angaben auf dem Typenschild mit der Stromversorgung übereinstimmen. Falls dies nicht der Fall ist, kontaktieren Sie einen Elektriker.
- ▶ Das Gerät wird durch eine 220-240 VAC/50 Hz Stromversorgung betrieben. Abnormale Spannungsfluktuationen können verursachen, dass das Gerät sich nicht einschaltet, oder Schaden an der Temperaturkontrolle oder dem Kompressor entsteht, oder beim Betrieb ein abnormales Geräusch entsteht. In einem solchen Fall muss ein automatischer Regler montiert werden.
- ▶ Verwenden Sie eine separat geerdete Steckdose für die Stromversorgung, die einfach zugänglich ist. Das Gerät muss geerdet werden.
- ▶ **Nur für DE:** Das Netzkabel des Geräts ist mit 3-poligem (geerdet) Stecker ausgestattet, der in einen 3-poligen Standardstecker (geerdet) passt. Schneiden oder demontieren Sie niemals den dritten Pol (Erdung) ab. Nach dem Aufstellen des Geräts muss der Stecker zugänglich sein.



**WARNUNG!****Aufstellung**

- ▶ Verwenden Sie keine Mehrfach-Stecker-Adapter und Verlängerungskabel.
- ▶ Stellen Sie sicher, dass das Netzkabel nicht durch den Kühl-/Gefriergerät gequetscht wird. Treten Sie nicht auf das Netzkabel.
- ▶ Beschädigen Sie nicht das Kühlaggregat.

**Tägliche Verwendung**

- ▶ Das Gerät darf nur dann von Kindern ab 8 Jahren und Personen mit körperlichen oder geistigen Einschränkungen genutzt werden, wenn diese beaufsichtigt oder gründlich über den richtigen und sicheren Umgang mit dem Gerät aufgeklärt wurden, sich sämtlicher möglicher Gefahren bewusst sind.
- ▶ Halten Sie Kinder unter 3 Jahren von der Maschine fern, sofern sie nicht ständig beaufsichtigt werden.
- ▶ Kinder dürfen nicht mit dem Gerät spielen.
- ▶ Wenn kühles oder anderes brennbares Gas in der Nähe des Gerätes ausläuft, drehen Sie das Ventil des auslaufenden Gases zu, öffnen Sie die Türen und Fenster und ziehen Sie nicht den Stecker aus dem Netzkabel des Kühl- und Gefriergeräts oder anderer Geräte heraus.
- ▶ Bitte beachten Sie, dass das Gerät für den Einsatz bei spezifischen Umgebungstemperaturen zwischen 10 und 43 °C eingestellt ist. Das Gerät funktioniert möglicherweise nicht richtig, wenn es über einen längeren Zeitraum hinweg über oder unter der angegebenen Temperatur läuft.
- ▶ Stellen Sie keine instabilen Gegenstände (schwere Objekte, mit Wasser gefüllte Behälter) auf den Kühlschrank, um Verletzungen durch Herunterfallen oder Stromschlag durch Kontakt mit Wasser zu vermeiden.
- ▶ Ziehen Sie nicht an den Ablagen in den Türen. Die Tür kann in Schräglage geraten, das Flaschengestell kann abgerissen werden, oder das Gerät kann umfallen.
- ▶ Öffnen und schließen Sie die Türen nur mit den Handgriffen. Die Lücke zwischen den Türen und zwischen den Türen und dem Gehäuse ist sehr schmal. Stecken Sie Ihre Hände nicht in diese Bereiche, um das Quetschen der Finger zu vermeiden. Öffnen oder schließen Sie die Türen des Kühlschranks nur, wenn sich keine Kinder im Bereich der Türbewegung befinden.



## WARNUNG!

### Tägliche Verwendung

- ▶ Lagern Sie keine brennbaren, explosive oder korrodierende Materialien in dem Gerät oder in der Nähe.
- ▶ Lagern Sie keine Medikamente, Bakterien oder chemische Mittel in dem Gerät. Das Gerät ist ein Haushaltsgerät. Es wird nicht empfohlen, Materialien zu lagern, die eine genaue Temperatur benötigen.
- ▶ Lagern Sie niemals Flüssigkeiten in Flaschen oder Dosen (außer hochprozentigen Spirituosen), insbesondere Getränke mit Kohlensäure im Gefriergerät, da diese während des Einfrierens platzen.
- ▶ Überprüfen Sie den Zustand von Lebensmitteln, falls eine Erwärmung im Gefriergerät stattgefunden hat.
- ▶ Stellen Sie die Temperatur im Kühlfach nicht unnötigerweise niedrig. Bei hohen Einstellwerten kann es zu Minustemperaturen führen. Achtung: Flaschen können platzen.
- ▶ Berühren Sie Tiefkühlwaren nicht mit nassen Händen (tragen Sie Handschuhe). Essen Sie insbesondere kein Eis am Stiel direkt nach Entnahme aus dem Gefrierfach. Es besteht das Risiko, dass das Eis fest friert oder die Bildung von Frostblasen. ERSTE HILFE: Halten Sie die Stelle mit der Frostblase sofort unter fließendes kaltes Wasser. Reißen Sie den gefrorenen Gegenstand nicht ab!
- ▶ Berühren Sie nicht die Oberfläche der Innenseite des Gefrierfachs, wenn es in Betrieb ist, besonders nicht mit nassen Händen, da Ihre Hände an der Oberfläche anfrieren können.
- ▶ Ziehen Sie Ziehen Sie den Gerätenetzstecker im Falle eines Stromausfalls oder vor dem Reinigen. Warten Sie mindestens 5 Minuten, bevor Sie das Gerät erneut einschalten, da häufiges Einschalten den Kompressor beschädigen kann.
- ▶ Verwenden Sie keine elektrischen Geräte im Inneren der Lebensmittelfächer des Gerätes, sofern dies nicht ausdrücklich durch den Hersteller empfohlen wird.

### Wartung / Reinigung

- ▶ Stellen Sie sicher, dass Kinder unter Aufsicht sind, wenn diese Reinigung und Wartung durchführen.
- ▶ Trennen Sie das Gerät vom Netzstrom vor dem Ausführen von Routine-Wartungsarbeiten. Warten Sie mindestens 5 Minuten, bevor Sie das Gerät erneut einschalten, da häufiges Einschalten den Kompressor beschädigen kann.
- ▶ Halten Sie beim Herausziehen des Steckers den Stecker, nicht das Kabel.
- ▶ Kratzen Sie Frost und Eis nicht mit scharfen Gegenständen ab. Verwenden Sie keine Sprays, elektrischen Heizkörper, Haartrockner, Dampfreiniger oder andere Wärmequellen, um Schaden an den Plastikteilen zu vermeiden.

**WARNUNG!****Wartung / Reinigung**

- ▶ Verwenden Sie keine mechanischen Vorrichtungen oder andere als die vom Hersteller empfohlenen Mittel, um den Abtauvorgang zu beschleunigen.
- ▶ Sollte das Netzkabel beschädigt sein, muss es durch den Hersteller, dessen Kundendienst oder eine Person mit gleicher technischer Qualifikation ausgetauscht werden.
- ▶ Versuchen Sie nicht, das Gerät selbst zu reparieren, zu demonstrieren oder zu ändern. Im Falle einer Reparatur kontaktieren Sie bitte unseren Kundendienst.
- ▶ Entfernen Sie mindestens einmal im Jahr den Staub an der Rückseite des Geräts, um Brandgefahr sowie erhöhten Energieverbrauch zu vermeiden.
- ▶ Spraysen Sie das Gerät während dem Reinigen nicht mit Wasser ein und setzen Sie es nicht unter Wasser.
- ▶ Spraysen Sie das Gerät nicht mit Wasser ein und reinigen Sie es nicht mit Dampf.
- ▶ Reinigen Sie die kalten Regale nicht mit heißem Wasser. Plötzliche Temperaturänderung kann dazu führen, dass das Glas bricht.

**Informationen bezüglich Kältemittelgas****WARNUNG!**

Das Gerät enthält das brennbare Kältemittel ISOBUTANE (R600a). Stellen Sie sicher, dass der Kältekreislauf während dem Transport und der Aufstellung nicht beschädigt wird. Auslaufendes Kältemittel kann Augenverletzungen oder Augenentzündungen verursachen. Sollte das Kälteaggregat beschädigt worden, sind alle offenen Feuerquellen zu beseitigen und der Raum gründlich zu lüften. Ziehen Sie keinesfalls den Netzstecker des Geräts oder anderer im Raum befindlicher Geräte bzw. stecken Sie keinesfalls Gerätestecker in eine Steckdose. Informieren Sie den Kundendienst

Sollten die Augen in Kontakt mit dem Kältemittel geraten, spülen Sie diese sofort unter fließendem Wasser aus und rufen Sie sofort einen Augenarzt an.



## VORSICHT!

Wenn Sie die Tür schließen, muss die vertikale Türstrebe an der linken Tür eingeklappt sein (1).

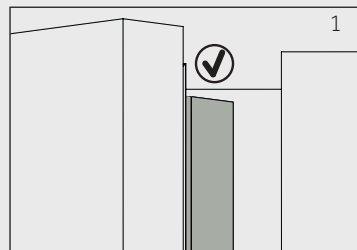

Wenn Sie versuchen, die linke Tür zu schließen, und die Türstrebe nicht eingeklappt ist (2), müssen Sie diese zuerst einklappen, da andernfalls die Türstrebe gegen die Fixierung der rechten Tür schlägt. Das könnte zur Beschädigung der Türstrebe oder zu Leckstellen führen.

Im Inneren der vertikalen Türstrebe befindet sich ein Heizdraht. Die Temperatur auf den Oberfläche wird dadurch leicht erhöht. Das ist normal und hat keinerlei Auswirkungen auf die Funktionsweise des Kühlschranks.

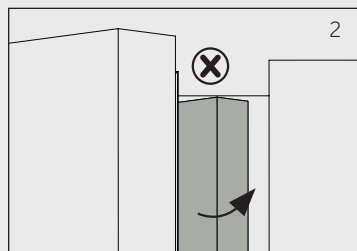

## 2.1 Vorgesehene Verwendung

Dieses Gerät ist zum Kühlen und Einfrieren von Lebensmitteln vorgesehen. Es wurde ausdrücklich für den Gebrauch in trockenen Räumen konstruiert. Das Gerät ist nicht für gewerblichen oder industriellen Gebrauch vorgesehen.

Änderungen oder Modifizierungen am Gerät sind nicht erlaubt. Nicht vorgesehener Gebrauch kann zu Risiken und dem Verlust von Gewährleistungsansprüchen führen.

## 2.2 Zubehör

Überprüfen Sie, ob das Zubehör und das Informationsmaterial gemäß den Angaben in dieser Liste (Abb.: 2.2) vorhanden sind:



2.2

\*HTW7720ENMP /HTW7720ENMB



## Hinweis: Unterschiede

Aufgrund von technischen Änderungen und unterschiedlichen Modellen können einige der Abbildungen in dieser Anleitung von Ihrem Modell abweichen.

### Geräteabbildung (Abb. 3)

Modell: HFW7720EWMP /HFW7720ENMB

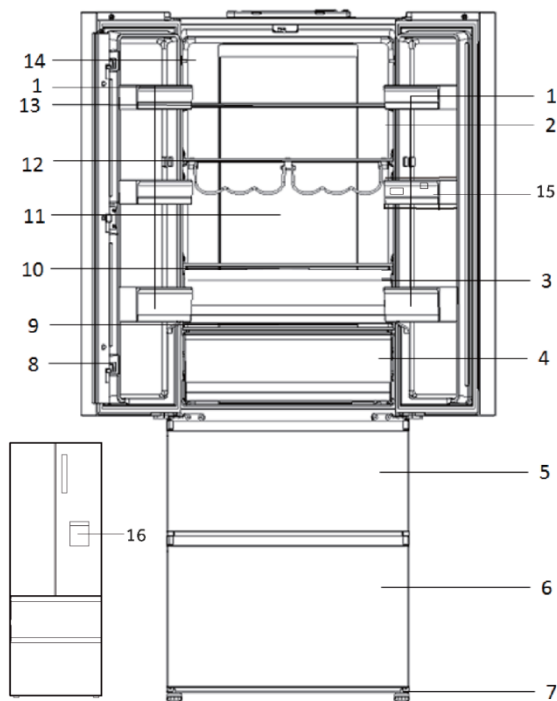

- |                                     |                                     |
|-------------------------------------|-------------------------------------|
| 1 Türfach                           | 9 My Zone Schublade Glasabdeckung   |
| 2 O.K.-Temperaturanzeige (optional) | 10 Humidity Schublade Glasabdeckung |
| 3 Humidity Zone Schublade           | 11 Hintere Lampe                    |
| 4 My Zone Schublade                 | 12 Flaschenablage                   |
| 5 Obere Gefrierschrank-Schublade    | 13 Einlegeboden aus Glas            |
| 6 Untere Gefrierschrank-Schublade   | 14 Typenschild                      |
| 7 Verstellbare Füße                 | 15 Wassertank (HFW7720EWMP)         |
| 8 Türträger                         | 16 Wasserspender (HFW7720EWMP)      |

Modell: HTW7720ENMP /HTW7720ENMB

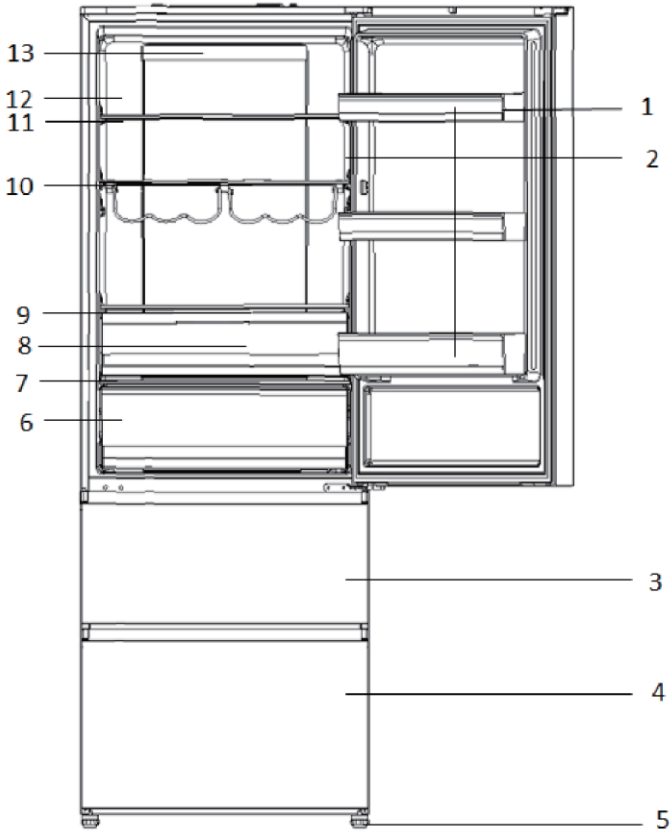

- |                                   |                                    |
|-----------------------------------|------------------------------------|
| 1 Türfach                         | 9 Humidity Schublade Glasabdeckung |
| 2 OK-Temperaturanzeige (optional) | 10 Flaschenablage                  |
| 3 Obere Gefrierschrank-Schublade  | 11 Einlegeboden aus Glas           |
| 4 Untere Gefrierschrank-Schublade | 12 Typenschild                     |
| 5 Verstellbare Füße               | 13 Hintere Lampe                   |
| 6 My Zone Schublade               |                                    |
| 7 My Zone Schublade Glasabdeckung |                                    |
| 8 Humidity Zone Schublade         |                                    |

Bedienfeld (Abb. 4)

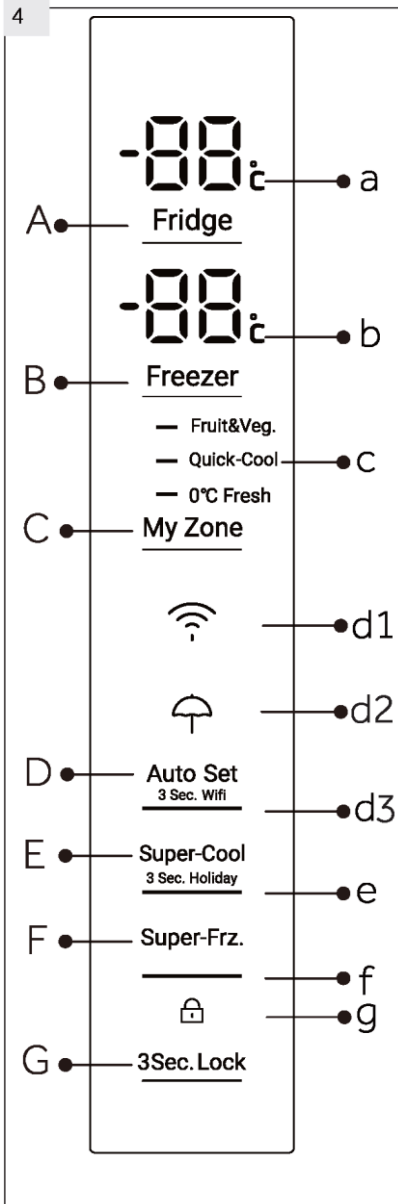

**Tasten:**

- A Einstellung der Kühlschranktemperatur
- B Temperatureinstellung des Tiefkühlschranks
- C Einstellung My Zone
- D Auto-Set-Modus und Wifi-Funktion ein/aus
- E Super Cool-Funktion und Urlaubs-Funktion ein/aus
- F Super Freeze-Funktion ein/aus
- G Bedienfeld verriegeln/entriegeln

**Anzeigen:**

- a Temperatur Kühlschrank
- b Temperatur Gefrierfach
- c Funktion My Zone
- d1 WIFI-Funktion
- d2 Urlaubs-Funktion
- d3 Auto-Set-Modus
- e Super-Cool-Funktion
- f Super-Freeze-Funktion
- g Bedienfeldsperre



## 5.1 Vor der ersten Verwendung

- ▶ Entfernen Sie alle Verpackungsmaterialien, halten Sie sie außer Reichweite von Kindern und entsorgen Sie sie umweltgerecht.
- ▶ Reinigen Sie das Gerät innen und außen mit Wasser und einem milden Reinigungsmittel bevor Sie es mit Lebensmitteln füllen.
- ▶ Warten Sie mindestens 2 Stunden bevor Sie das Gerät an die Stromversorgung anschließen, nachdem das Gerät nivelliert und gereinigt wurde. Siehe Abschnitt AUFSTELLUNG
- ▶ Kühlen Sie die Gefächer auf hohen Einstellungen vor, bevor Sie sie mit Lebensmitteln füllen. Die Funktion Super-Freeze hilft, die Gefrierfächer schnell herunter zu kühlen.
- ▶ Die Kühltemperatur und die Gefriertemperatur werden jeweils automatisch auf 5 °C und -18 °C eingestellt. Diese sind die empfohlenen Einstellungen. Wenn Sie möchten, können Sie diese Temperaturen manuell ändern. Bitte lesen Sie dazu auch den Abschnitt „MANUELLER EINSTELLUNGSMODUS“.

## 5.2 Sensortasten

Die Tasten auf dem Bedienfeld sind Sensortasten, die bereits reagieren, wenn Sie nur leicht berührt werden.

## 5.3 Das Gerät ein-/ausschalten

Das Gerät ist betriebsbereit, sobald es an die Stromversorgung angeschlossen wird.

Wenn das Gerät zum ersten Mal eingeschaltet wird, werden die tatsächlichen Temperaturen im Kühlschrank und Gefrierfach („a“ und „b“) angezeigt. Das Display wird blinken. Wenn die Türen geschlossen werden, schaltet sich das Display nach 30 Sekunden aus. Möglicherweise wurde die Bedienfeldsperre aktiviert.



### Hinweis: Voreinstellungen

- ▶ Das Gerät ist auf die empfohlene Temperatur von 5 °C (Kühlgerät) und -18 °C (Gefriergerät) eingestellt. Bei normalen Umgebungstemperaturen müssen Sie die Temperatur nicht einstellen.
- ▶ Die voreingestellte Funktion für den My-Zone-Einschub ist Obst & Gemüse.
- ▶ Wenn das Gerät nach Ausschaltung von der Stromversorgung eingeschaltet wird, kann es bis zu 12 Stunden dauern bis die richtige Temperatur erreicht wird.

Leeren Sie das Gerät, bevor Sie es ausschalten. Ziehen Sie das Netzkabel aus der Steckdose, um das Gerät auszuschalten.

## 5.4 Stand-by-Modus

Die Anzeige schaltet sich automatisch 30 Sekunden nach dem Drücken der Taste ab. Die Anzeige wird automatisch gesperrt. Sie leuchtet automatisch auf Berühren einer beliebigen Taste oder durch das Öffnen der Tür/des Einschubs.

## 5.5 Bedienfeld sperren/entsperren

5.5



### Hinweis: Bedienfeldsperre

Das Bedienfeld wird automatisch gegen Aktivierung gesperrt, wenn 30 Sekunden keine Taste berührt wurde. Für jegliche Einstellungen muss das Bedienfeld entsperrt werden.

- ▶ Berühren Sie die Taste „G“ für 3 Sekunden, um alle Elemente des Bedienfelds gegen Aktivierung zu sperren (Abb. 5.5). Die zugehörige Anzeige „d“ wird nun angezeigt.
- ▶ Zum Entsperren berühren Sie Taste erneut.

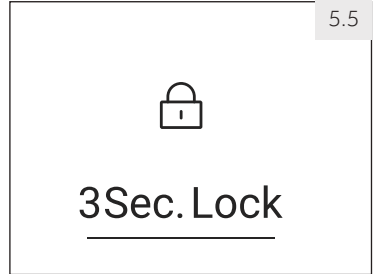

## 5.6 Warnton bei offener Tür

Wenn eine der Kühlschränktüren länger als 1 Minuten geöffnet ist, ertönt der Warnton bei offener Tür. Der Warnton kann durch Schließen der Tür abgestellt werden. Wenn die Tür länger als 7 Minuten geöffnet ist, geht das Licht im Inneren des Kühlschranks aus und die Beleuchtung des Bedienfelds schaltet sich automatisch ab.

## 5.7 Auswählen des Arbeitsmodus

Sie können das Gerät mithilfe eines der folgenden zwei Verfahren einstellen:

### 5.7.1 Auto Set-Modus

Sofern Sie nicht besondere Bedürfnisse erfüllen müssen, empfehlen wir Ihnen die Verwendung des Auto-Set-Modus:

Im AutoSet-Modus kann das Gerät die Temperatureinstellung automatisch gemäß der Umgebungstemperatur und den Temperaturänderungen im Gerät anpassen. Diese Funktion erfordert keinerlei weitere Bedienung durch Sie.

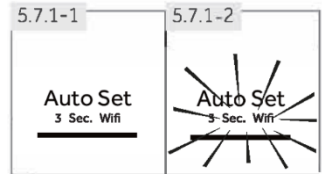

1. Entsperren Sie das Bedienfeld durch Berühren von Taste „G“, wenn es gesperrt ist (Abb. 5.5).
2. Berühren Sie die Taste „D“ (Abb. 5.7.1-1).
3. Die Anzeige „d2“ leuchtet auf und die Funktion ist aktiviert (Abb. 5.7.1-2).

Durch die Wiederholung der vorherigen Schritte bzw. durch Auswahl einer anderen Funktion kann diese Funktion wieder ausgeschaltet werden.

### 5.7.2 Manueller Einstellungsmodus

Wenn Sie die Temperatur des Geräts manuell einstellen möchten, weil bestimmte Lebensmittel darin gelagert werden sollen, können Sie die Temperatur mithilfe der Taste zur Temperatureinstellung regulieren.



### Hinweis: Konflikt mit anderen Funktionen

Die Temperatur kann nicht angepasst werden, wenn eine andere Funktion ((Super-Cool, Super-Freeze, Urlaub oder AutoSet) aktiviert ist oder die Anzeige gesperrt ist. Die entsprechende Anzeige blinkt begleitet von einem Piepton.

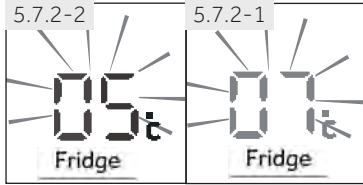

### 5.7.2.1 Stellen Sie die Temperatur für den Kühlschrank ein

1. Entsperren Sie das Bedienfeld durch Berühren von Taste „G“, wenn es gesperrt ist (Abb. 5.5).
2. Berühren Sie Taste „A“ (Kühlschrank), um den Kühlschrankinnenraum auszuwählen. Die tatsächliche Temperatur im Kühlschrankinnenraum wird angezeigt (Abb. 5.7.2-1).
3. Berühren Sie dann Taste „A“ (Kühlschrank), bis der gewünschte Wert für die Temperaturanzeige aufblinkt (Abb. 5.7.2-2). Ein Signalton erklingt mit jeder Berührung der Taste. Die Temperatur erhöht sich in Stufen von jeweils 1°C von mindestens 1°C bis zu einem Höchstwert von 9°C. Die optimale Temperatur für den Kühlschrank beträgt 5°C. Niedrigere Temperaturen bedeuten einen unnötigen Energieverbrauch.
4. Berühren Sie jede Taste mit Ausnahme von „A“ (Kühlschrank), um zu bestätigen. Alternativ werden die Einstellungen nach 5 Sekunden automatisch bestätigt. Die angezeigte Temperatur blinkt nicht länger.

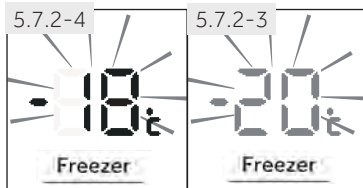

### 5.7.2.2 Anpassen der Temperatur des Gefriergeräts

1. Entsperren Sie das Bedienfeld durch Berühren von Taste „G“, wenn es gesperrt ist (Abb. 5.5).
2. Berühren Sie Taste „B“ (Gefrierfach), um den Kühlschrankinnenraum auszuwählen. Die tatsächliche Temperatur im Gefrierfach wird angezeigt (Abb. 5.7.2-3).
3. Berühren Sie dann Taste „B“ (Gefrierfach), bis der gewünschte Wert für die Temperaturanzeige aufblinkt (Fig. 5.7.2-4). Ein Signalton erklingt mit jedem Pressen der Taste. Die Temperatur kann in Stufen von jeweils 1°C von -14°C auf bis zu -24°C eingestellt werden. Die optimale Temperatur für das Gefrierfach beträgt -18°C. Niedrigere Temperaturen bedeuten einen unnötigen Energieverbrauch.
4. Berühren Sie jede Taste mit Ausnahme von „B“ (Gefrierfach), um zu bestätigen. Alternativ werden die Einstellungen nach 5 Sekunden automatisch bestätigt. Die angezeigte Temperatur blinkt nicht länger.



### Hinweis: Einfluss auf Temperaturen

Die Innenraumtemperaturen werden durch die folgenden Faktoren beeinflusst:

- ▶ Umgebungstemperatur
- ▶ Häufigkeit des Öffnens der Tür
- ▶ Menge der gelagerten Lebensmittel
- ▶ Aufstellungsort des Kühlschranks

## 5.8 Super Cool-Funktion

Schalten Sie die Super-Cool-Funktion ein, wenn größere Mengen an Lebensmitteln gelagert werden sollen (zum Beispiel nach dem Einkaufen). Die Super-Cool-Funktion beschleunigt das Kühlen von frischen Lebensmitteln und schützt die bereits gelagerten vor unerwünschter Erwärmung. Wenn die Funktion beginnt, ist die Temperatur fast +1°C

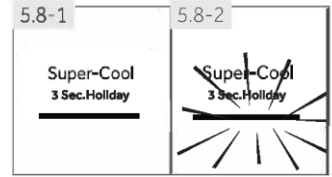

1. Entsperren Sie das Bedienfeld durch Berühren von Taste „G“, wenn es gesperrt ist (Abb. 5.5).
2. Berühren Sie Taste „E“ (Super-Cool) (Abb. 5.8.-1).
3. Die Anzeige „e“ leuchtet auf und die Funktion ist aktiviert (Abb. 5.8.-2).

Durch die Wiederholung der vorherigen Schritte bzw. durch Auswahl einer anderen Funktion kann diese Funktion wieder ausgeschaltet werden.



### Hinweis: Automatisch Ausschalten

Diese Funktion wird automatisch deaktiviert, wenn die Funktion für mehr als 4 Stunden eingeschaltet ist.

## 5.9 Super-Freeze-Funktion

Frische Lebensmittel müssen so schnell wie möglich tiefgefroren werden. Dies konserviert am besten Nährwert, Zustand und Geschmack. Die Super Freeze-Funktion beschleunigt das Gefrieren von frischen Lebensmitteln und schützt die bereits gelagerten vor unerwünschter Erwärmung. Wenn Sie eine große Menge an Lebensmitteln auf einmal einfrieren müssen, wird empfohlen, die Super Freeze-Funktion 24h Stunden vor dem Gebrauch des Gefrierfachs einzustellen. Wenn die Funktion beginnt, ist die Temperatur niedriger als -24°C

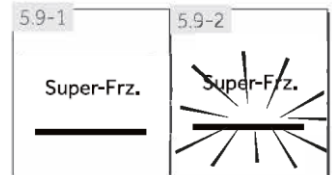

1. Entsperren Sie das Bedienfeld durch Berühren von Taste „G“, wenn es gesperrt ist (Abb. 5.5).
2. Berühren Sie Taste „F“ (Super-Freeze) (Abb. 5.9.-1).
3. Die Anzeige „f“ leuchtet auf und die Funktion ist aktiviert (Abb. 5.9.-2).

Durch die Wiederholung der vorherigen Schritte bzw. durch Auswahl einer anderen Funktion kann diese Funktion wieder ausgeschaltet werden.



### Hinweis: Automatisch Ausschalten

Die Super Freeze-Funktion wird automatisch nach 50 Stunden ausgeschaltet. Das Gerät wird dann bei der vorher eingestellten Temperatur betrieben.



## 5.10 Urlaubsfunktion

Diese Funktion stellt die Kühlschranktemperatur permanent auf 17 °C ein.

Es ermöglicht, die Tür des leeren Kühlschranks geschlossen zu halten, ohne dass Geruch oder Schimmel entsteht – während einer längeren Abwesenheit (z. B. während des Urlaubs). Das Gefrierfach ist bereit für Ihre Einstellung.

1. Entsperren Sie das Bedienfeld durch Berühren von Taste „G“, wenn es gesperrt ist (Abb. 5.5).
2. Berühren Sie die Taste „D“ (Auto Set) für 3 Sekunden (Abb. 5.10). Die Anzeige „d1“ leuchtet auf und die Funktion ist aktiviert.

Durch die Wiederholung der vorherigen Schritte bzw. durch Auswahl einer anderen Funktion kann diese Funktion wieder ausgeschaltet werden.



**WARNUNG!** In der Holiday-Funktion wird die Einstellung für das Symbol "Obst und Gemüse, Schnellkühlen, 0°C, frisch" in MyZone ausgeschaltet, sodass eine Anpassung der Temperatur in MyZone nicht möglich ist. Das Kühlschrankfach und MyZone zeigen die vorherigen Einstellungen an, sobald die Holiday-Funktion abgeschaltet

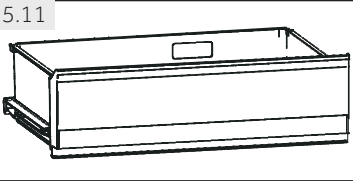

## 5.11 My-Zone-Einschub

Der Kühlschrankinnenraum verfügt über einen My-Zone-Einschub (Abb. 5.11). Folgende Funktionen stehen zur Verfügung:

### 5.11.1 Funktion Obst & Gemüse

Diese Funktion eignet sich zur Lagerung von frischem Obst und Gemüse.



### Hinweis: Obst-&-Gemüse-Funktion

Kälteempfindliche Früchte, wie Ananas, Avocado, Bananen, Grapefruits, sowie Gemüse, wie Kartoffeln, Auberginen, Bohnen, Gurken, Zucchini und Tomaten, sowie Käse sollten nicht im My-Zone-Einschub gelagert werden.

### 5.11.2 Funktion 0 °C Frisch

Diese Funktion stellt die Temperatur im MyZone-Einschub auf 0°C. Diese eignet sich zur Lagerung von frischen Lebensmitteln, wie beispielsweise Fleisch- und Wurstwaren oder Instantprodukte. Die meisten Lebensmittel halten sich ohne Tiefkühlung bei 0°C frisch.



### Hinweis: 0°C-Frisch-Funktion

- ▶ Wegen des unterschiedlichen Wassergehalts von Fleisch, wird Fleisch, das mehr Wasser enthält bei Temperaturen unter 0 °C eingefroren. Das bedeutet, dass rohes Fleisch bei Temperaturen unter min. 0 °C im MyZone-Behälter gelagert werden muss.

## 5.11.3 Q-Cool (Schnellkühlen)

Mit dieser Funktion können Produkte wie Käse, frische Nudeln und Tagebuchprodukte aufbewahrt werden. Die Temperatur im MyZone-Fach ist auf +2 °C eingestellt.



### Hinweis: MyZone-Einschub

- ▶ Eine der drei Funktionen des My-Zone-Fachs muss immer aktiviert sein.
- ▶ Nutzen Sie zur Reduzierung der Temperatur im Kühlschrankinnenraum die Q-Cool-Funktion. Zur Erhöhung der Temperatur nutzen Sie die Obst-&-Gemüse-Funktion.

## 5.11.4 Auswählen einer Funktion für den MyZone-Behälter

1. Entsperren Sie das Bedienfeld durch Berühren von Taste „G“, wenn es gesperrt ist (Abb. 5.5)
2. Berühren Sie mehrfach hintereinander „C“ (My-Zone), bis die gewünschte Funktion „c“ aufblinkt (Abb. 5.11.4).
3. Die Anzeige „c“ leuchtet nach einigen Sekunden permanent und die Einstellung wird bestätigt.

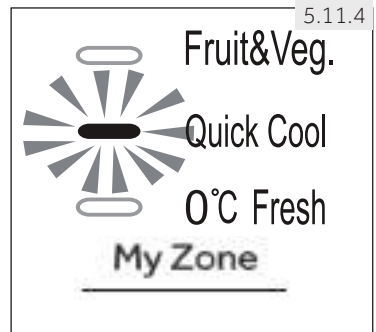

## 5.12 OBST- UND GEMÜSEFACH

Die Feuchtigkeit im Einschub ist regelbar (schieben Sie das Gleitstück nach links, um den Feuchtigkeitsgehalt zu verringern, und in diese entgegengesetzte Richtung, um den Feuchtigkeitsgehalt zu erhöhen)

5.12



## 5.13 Tipps zum Lagern von frischen Lebensmitteln

### 5.13.1 Lagern im Kühlschrankfach

- ▶ Halten Sie Ihre Kühlschranktemperatur 5 °C.
- ▶ Heiße Speisen müssen auf Raumtemperatur abgekühlt werden, bevor Sie im Gerät gelagert werden.
- ▶ Lebensmittel, die im Kühlschrank aufbewahrt werden müssen vor dem Lagern gewaschen und getrocknet werden.
- ▶ Lebensmittel zum Lagern müssen sachgemäß versiegelt sein, um Geruch oder Geschmacksveränderungen zu vermeiden.
- ▶ Frieren Sie keine zu großen Mengen ein. Lassen Sie Platz zwischen den Lebensmitteln, damit kalte Luft um sie herum fließen kann, was für ein besseres und gleichmäßigeres Kühlen sorgt.
- ▶ Lebensmittel, die jeden Tag gegessen werden, sollten vorne in der Ablage gelagert werden.
- ▶ Lassen Sie Platz zwischen den Lebensmitteln und den Innenwänden, damit die Luft fließen kann. Lagern Sie insbesondere keine Lebensmittel an der Rückwand: die Lebensmittel könnten an der Rückwand festfrieren. Vermeiden Sie (insbesondere) direkten Kontakt von öligen oder säurehaltigen Lebensmitteln mit dem Inneren des Gerätes, da Öl/Säure das Innere des Gerätes erodieren kann. Reinigen Sie das Gerät von Öl- und Säureverschmutzungen, wann immer sie diese vorfinden.

- ▶ Tiefgekühlte Lebensmittel können schonend im Kühlschrankinnenraum aufgetaut werden. So können Sie Energie sparen.
- ▶ Unangenehme Gerüche im Inneren des Kühlchranks sind ein Zeichen dafür, dass etwas ausgelaufen und Reinigung erforderlich ist. Siehe WARTUNG UND REINIGUNG
- ▶ Unterschiedliche Lebensmittel müssen gemäß ihren Eigenschaften in verschiedenen Bereichen gelagert werden (Abb.: 5.13.1).

- 1 Eingelegte Lebensmittel, Konserven usw.
- 2 Butter, Käse, Eier, Gewürze usw.
- 3 Wurstwaren, Snacks usw.
- 4 Wein, Champagner usw.
- 5 Eier, Konserven, Gewürze usw.
- 6 Nudeln, Milch, Tofu, Milchprodukte usw.
- 7 OBST-UND-GEMÜSEFACH: Salate, Obst und Gemüse
- 8 Getränke und Lebensmittel in Flaschen
- 9 My-Zone-Einschub Obst, Gemüse, Salat (Obst & Gemüse) Getränkedosen (Q-Cool) Rohe, frische Lebensmittel (0°C Frisch)

- 1 Eingelegte Lebensmittel, Konserven usw.
- 2 Butter, Käse, Eier, Gewürze usw.
- 3 Wurstwaren, Snacks usw.
- 4 Wein, Champagner usw.
- 5 Eier, Konserven, Gewürze usw.
- 6 Nudeln, Milch, Tofu, Milchprodukte usw.
- 7 OBST-UND-GEMÜSEFACH: Salate, Obst und Gemüse
- 8 Getränke und Lebensmittel in Flaschen
- 9 My-Zone-Einschub Obst, Gemüse, Salat (Obst & Gemüse) Getränkedosen (Q-Cool) Rohe, frische Lebensmittel (0°C Frisch)

- 10 Wassertank: zur Speicherung von Trinkwasser (HFW7720EWMP)

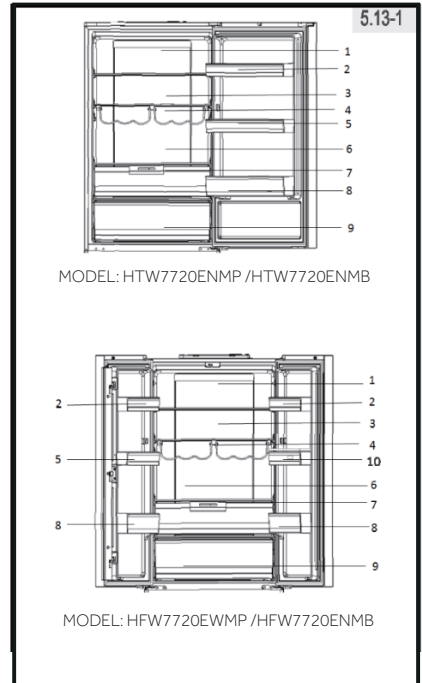

## 5.13.2 Lagerung im Gefrierfach

- ▶ Halten Sie die Temperatur des Gefriergerätes auf - 18 °C.
- ▶ Schalten Sie die Super Freeze -Funktion 24 Stunden vor dem Einfrieren ein; -für kleine Mengen an Lebensmitteln sind 4 bis 6 Stunden vorher genug.
- ▶ Heiße Speisen müssen auf Raumtemperatur herunter gekühlt werden, bevor im Gefrierfach gelagert werden.
- ▶ Nahrungsmittel, die in klein geschnitten sind, gefrieren schneller und sind einfacher aufzutauen und zu kochen. Das empfohlene Gewicht für jede Portion beträgt weniger als 2,5 kg.
- ▶ Es ist besser, die Lebensmittel einzupacken, bevor man sie in den Gefrierschrank gibt. Die Außenseite der Verpackung muss trocken sein, damit die Verpackungen nicht aneinander kleben. Verpackungsmaterialien müssen geruchsfrei, luftdicht, nicht giftig und frei von Schadstoffen sein.
- ▶ Schreiben Sie bitte das Gefrierdatum, das Ablaufdatum und den Namen des Lebensmittels gemäß des Lagerzeitraums der verschiedenen Lebensmittel auf die Verpackung, um den Lagerzeitraum nicht zu überschreiten.
- ▶ **WARNUNG:** Säure, Lauge und Salz, etc. können dazu führen, dass die Oberfläche dem Innern des Gefrierschranks erodiert. Stellen Sie die Lebensmittel, die diese Substanzen enthalten (z. B. Seefisch) nicht unmittelbar auf die Oberfläche der Innenseite. Salzwasser im Gefrierschrank muss sofort beseitigt werden.
- ▶ Überschreiten Sie nicht die vom Hersteller empfohlenen Lagerzeiten für Lebensmittel. Nehmen Sie stets nur die benötigte Menge aus dem Gefriergerät.
- ▶ Verzehren Sie aufgetaute Lebensmittel schnell. Aufgetaute Lebensmittel und nicht wieder eingefroren werden, es sei denn, sie wurden vorher gekocht, andernfalls werden sie ungenießbar.
- ▶ Lagern Sie keine übermäßigen Mengen von frischen Lebensmitteln im Gefrierfach. Siehe TECHNISCHE DATEN oder Daten auf dem Typenschild bezüglich der Gefrierkapazität des Gefrierschranks.
- ▶ Lebensmittel können bei einer Temperatur von mindestens -18 °C für 2 bis 12 Monate gelagert werden, abhängig von den Eigenschaften (z. B. Fleisch: 3-12 Monate, Gemüse: 6-12 Monate)
- ▶ Wenn Sie frische Lebensmittel einfrieren, vermeiden Sie es, sie mit bereits gefrorenen Lebensmitteln in Kontakt zu bringen. Risiko des Auftauens!

## 5.13.3 Wenn Sie kommerziell eingefrorene Lebensmittel lagern, befolgen Sie bitte nachstehende Anweisungen:

- ▶ Folgen Sie immer den Anweisungen der Hersteller in Bezug auf den Zeitraum, für den Sie Lebensmittel einfrieren sollten. Überschreiten Sie diese Anweisungen nicht!
- ▶ Versuchen Sie den Zeitraum zwischen dem Einkauf und der Lagerung so kurz wie möglich zu halten, um die Qualität der Lebensmittel zu erhalten.
- ▶ Kaufen Sie gefrorene Lebensmittel, die bei einer Temperatur von -18 °C oder darunter gelagert wurden.
- ▶ Vermeiden Sie Lebensmittel zu kaufen, die Eis oder Frost an der Verpackung haben - dies deutet darauf hin, dass die Produkte teilweise aufgetaut wurden und an einem Punkt wieder eingefroren wurden. Temperaturanstieg wirkt sich auf die Qualität der Lebensmittel aus.



**5.14.1 Wasserspender (HFW7720EWMP)**

Mit dem Wasserspender (Abb.5.14.1) kann gekühltes Trinkwasser gezapft werden. Der Wassertank sollte vor dem ersten Gebrauch gereinigt werden (siehe PFLEGE UND REINIGUNG).

**WARNUNG!**

Verwenden Sie nur Trinkwasser.

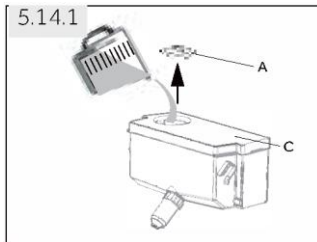

1. Stellen Sie sicher, dass der Wassertank richtig eingesetzt ist (siehe AUSTRÜSTUNG).
2. Drehen und heben Sie den runden Deckel (A) ab und füllen Sie den Wassertank mit frischem Trinkwasser auf.
3. Wasser nur bis zur Markierung (1,8 l) einfüllen; da es beim Öffnen und Schließen der Tür überlaufen kann.
4. Schließen Sie den runden Deckel, bis er einrastet.

**WASSERVERSPENDER**

- ~ Entsorgen Sie vor dem Nachfüllen Restwasser und reinigen Sie den Wassertank.
- ~ Wenn Sie längere Zeit kein Wasser benötigen, leeren Sie bitte den Wassertank und setzen Sie den gereinigten Tank ein.
- ~ Die Abdeckung (C) am Wassertank dient zusätzlich der Energieeinsparung. Wenn Sie über einen längeren Zeitraum kein Wasser aus dem Wasserspender entnehmen möchten, setzen Sie trotzdem die Abdeckung auf, da diese besser isoliert und Energie spart.

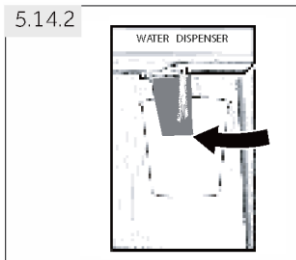

5.14.2

**5.14.2 Wasser aus dem Spender zapfen**

1. Stellen Sie ein Glas unter den Wasserauslass.
2. Drücken Sie es mit dem Glas leicht gegen den Hebel des Wasserspenders.  
Achten Sie darauf, dass das Glas genau unter dem Ausguss steht, damit das Wasser nicht spritzt.

## 5.15 WLAN-Moduseinstellung

### KOPPELUNGSVORGANG IN DER APP

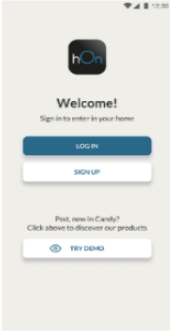
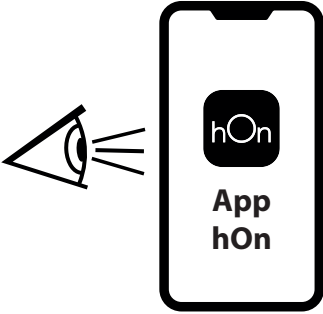
<b>Schritt 1</b> • Laden Sie die hOn-App aus den Stores herunter.	
	 
<b>Schritt 2</b> Erstellen Sie Ihr Konto in der hOn App oder melden Sie sich an, wenn Sie bereits ein Konto haben	<b>Schritt 3</b> Befolgen Sie die Anweisungen zum Pairing in der hOn App
	

### PRODUKT INFORMATIONEN

Aktivieren des WLAN-Moduls:

- Berühren Sie die Taste "D" auf dem Bedienfeld für 3 Sekunden, um das WLAN-Modul zu aktivieren
- Das WLAN-Modul ist eingeschaltet, das WLAN-Symbol blinkt
- Wenn der Kühlschrank angemeldet ist, aber das WLAN aktiviert ist, blinkt das Symbol
- Wenn der Kühlschrank angemeldet und verbunden ist, ist das WLAN-Symbol immer eingeschaltet
- Um das WLAN zurückzusetzen, berühren Sie die Taste "D" auf dem Bedienfeld für 3 Sekunden.



## Tipps zum Energiesparen

- ▶ Stellen Sie sicher, dass das Gerät ordnungsgemäß belüftet ist (siehe INSTALLATIONEN).
- ▶ Stellen Sie das Gerät nicht in direktem Sonnenlicht oder in der Nähe von Hitzequellen (z. B. Herden, Heizungen) auf.
- ▶ Vermeiden Sie unnötig niedrige Temperaturen im Gerät. Je niedriger die im Gerät eingestellte Temperatur, umso höher der Energieverbrauch.
- ▶ Funktionen wie SUPER-FREEZE oder SUPER-COOL verbrauchen mehr Energie.
- ▶ Lassen Sie warme Mahlzeiten abkühlen, bevor Sie diese in den Kühlschrank stellen.
- ▶ Öffnen Sie die Gerätetür so wenig und so kurz wie möglich.
- ▶ Achten Sie darauf, das Gerät nicht zu überladen, um den Luftstrom nicht zu behindern.
- ▶ Vermeiden Sie Luft innerhalb der Lebensmittelverpackung.
- ▶ Halten Sie Türdichtungen sauber, damit die Tür immer richtig schließt.
- ▶ Tauen Sie gefrorene Lebensmittel im Vorratsfach des Kühlschranks auf.
- ▶ Die energiesparendste Konfiguration erfordert, dass Schublade, Lebensmittelbox und Einlegeböden im Gerät so wie geliefert eingesetzt sind und die Lebensmittel so platziert werden, dass sie den Luftauslass des Kanals nicht blockieren.

**i Hinweis: Unterschiede sind abhängig vom Modell.**

Möglicherweise hat Ihr Produkt nicht alle der unten genannten Funktionen, da es verschiedene Modelle gibt. Siehe Kapitel PRODUKT-BESCHREIBUNG.

## 7.1 Seitlicher Luftzirkulation

Der Kühlschrank ist mit einer Seitlicher Luftzirkulation ausgestattet, mit deren Hilfe jede Ablage mit kühler Luft versorgt wird (Abb. 7.1). Dies hilft, eine einheitliche Temperatur zu halten, um sicherzustellen, dass Ihre Lebensmittel länger frisch gehalten werden.

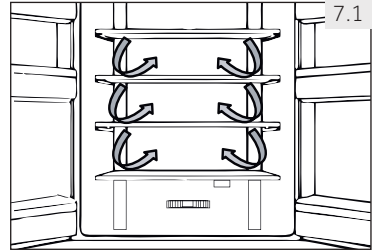

## 7.2 Anpassbare Einschübe

Die Höhe der Einschübe kann angepasst werden, um Ihren Lagerbedürfnissen gerecht zu werden.

1. Um einen Einschub zu entnehmen, heben Sie erst seine hintere Ecke (1) an und ziehen sie ihn heraus (2) (Abb. 7.2).
2. Um ihn wieder einzubauen, legen Sie den Einschub auf beiden Seiten auf die Haltevorrichtungen und drücken Sie ihn an die hinterste Stelle, bis die Rückseite des Einschubs in den Spalten an den Seiten fixiert ist.

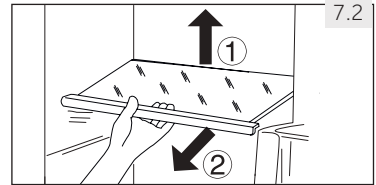

**i Hinweis: Einschübe**

Stellen Sie sicher, dass alle Enden des Einschubs nivelliert sind.

## 7.3 Entfernbare Türablagen

Die Türablagen können zum Reinigen entfernt werden: Legen Sie Ihre Hände auf jede Seite der Ablage, heben Sie sie hoch (1) und ziehen sie heraus (2) (Abb. 7.3).

Um die Türablage wieder einzubauen, sind oben genannte Schritte in umgekehrter Reihenfolge auszuführen.

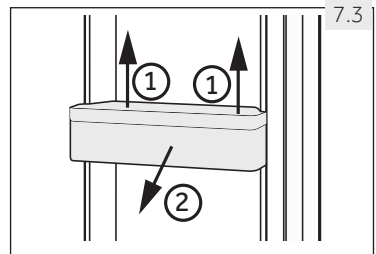

## 7.4 My-Zone-Einschub

Für Gebrauch und Einstellen des My-Zone-Fachs (Abb. 7.4) beziehen Sie sich bitte auf den Abschnitt GEBRAUCH (My-Zone-Fach).

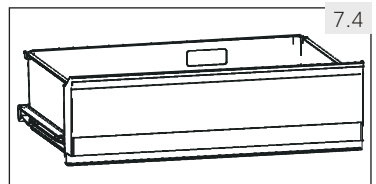

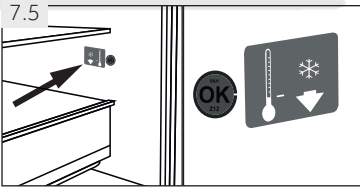

### 7.5 OPTIONAL: OK-Temperaturanzeige

Die OK-Temperaturanzeige (Abb. 7.5) kann benutzt werden, um Temperaturen unter +4 °C festzustellen. Reduzieren Sie die Temperatur schrittweise, wenn die Anzeige „OK“ nicht anzeigt.

#### **i** Hinweis: OK-Aufkleber

Wenn das Gerät eingeschaltet ist, kann es bis zu 12 Stunden dauern bis die richtigen Temperaturen erreicht worden sind.

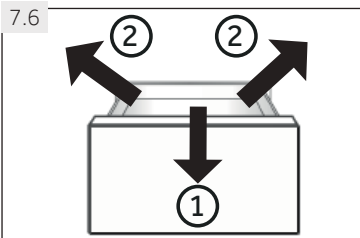

### 7.6 Herausnehmbare Gefrierfacheinschübe

Zum Herausnehmen des Einschubs ziehen Sie diesen bis zum Anschlag heraus (1), heben Sie diesen an und nehmen Sie ihn heraus (2) (Abb. 7.6).

Um den Einschub wiedereinzusetzen, sind die obigen Schritte in umgekehrter Reihenfolge auszuführen.

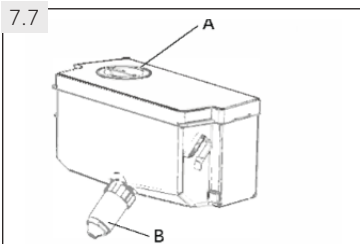

### 7.7 Abnehmbarer Wassertank(HFW7720EWMP)

Der Wassertank (Abb.7.7) kann zur Reinigung genau wie die Türfächer aus - und wieder eingebaut werden.

#### Wassertank einsetzen

Stellen Sie den Wassertank so auf, dass der Wasserauslass (B) in die Öffnung der Tür passt. Stellen Sie sicher, dass der Wassertank verschlossen ist.

#### **i** Hinweis:

- ~ Wenn der Wassertank nicht richtig eingesetzt ist, kann Wasser aus dem Anschluss tropfen.
- ~ Wenden Sie beim Entfernen oder Einsetzen des Wassertanks keine übermäßige Kraft an, um eine Beschädigung des Tanks zu vermeiden.

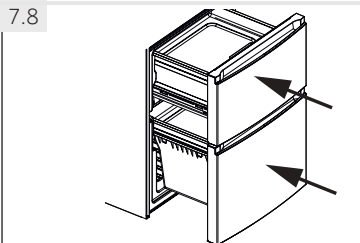

### 7.8 3D-Gefrierfacheinschübe

Die Gefrierfacheinschübe (Abb. 7.8) können direkt und vollständig ausgefahren werden. Sie sind auf leichtlaufenden Teleskopschienen montiert, sodass Sie ohne Mühe Gefriergut hineinlegen und herausnehmen können. Dank des automatischen Türschließmechanismus ist die Handhabung einfach und Sie sparen Energie.



#### WARNUNG!

Überladen Sie die Einschübe nicht. Höchstlast für jeden Einschub: 35kg.

## 7.9 Eiswürfelbehälter

1. Füllen Sie den Eiswürfelbehälter zu 3/4 mit Wasser, schließen Sie die Abdeckung und legen Sie den Behälter in einen der Gefrierfacheinschübe (Abb. 7.9-1).
2. Verdrehen Sie den Eiswürfelbehälter leicht oder halten Sie ihn unter fließendes Wasser, um die Eiswürfel herauszulösen (Abb. 7.9-2).

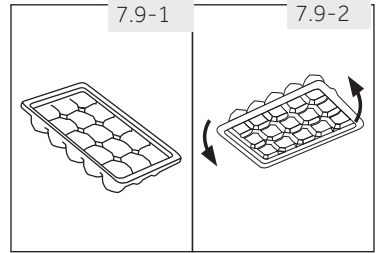

## 7.10. Beleuchtung

Das LED-Licht im Inneren leuchtet auf, wenn die Tür geöffnet wird. Die Lichtleistung wird nicht durch keines der Geräte oder Einstellungen beeinträchtigt.

## 7.11 Ausklappbare Flaschengestell

Für den normalen Gebrauch

1. Ziehen Sie die Bügel des Flaschengestells nach unten (Abb. 7.11-1)
2. Setzen Sie die Flaschen in das Gestell ein (Abb. 7.11-2)

Wenn das Flaschengestell nicht verwendet, kann es eingeklappt werden, um Platz zu sparen.

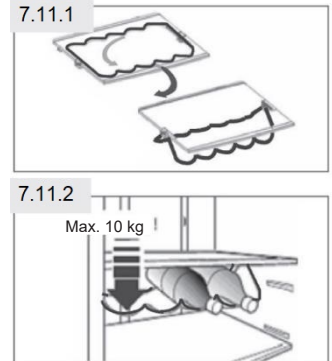

## WARNUNG!

Achten Sie darauf, dass das Gesamtgewicht der Flaschen nicht mehr als 10 kg beträgt.

## 7.12 OBST- UND GEMÜSEFACH

Für Gebrauch und Einstellen des OBST- UND GEMÜSEFACHS (Abb. 7.12) beziehen Sie sich bitte auf den Abschnitt GEBRAUCH (OBST- UND GEMÜSEFACH)

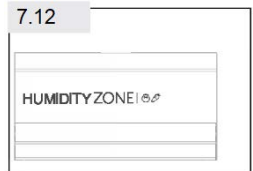

**WARNUNG!**

Trennen Sie das Gerät vom Netzgerät vor dem Reinigen.

**8.1 Allgemeines**

Reinigen Sie das Gerät, wenn nur wenig oder gar keine Lebensmittel darin sind. Zur guten Wartung und um schlechten Lebensmittelgeruch zu vermeiden, sollte das Gerät alle vier Wochen gereinigt werden.

**WARNUNG!**

- ▶ Reinigen Sie das Gerät nicht mit harten Bürsten, Drahtbürsten, Waschpulver, Benzin, Amyl Azetat, Aceton oder ähnlichen organischen Lösungen, Säure oder Laugen. Bitte reinigen Sie mit einem speziellen Reinigungsmittel für Kühlschränke, um Schaden zu vermeiden.
- ▶ Sprayen Sie das Gerät während dem Reinigen nicht mit Wasser ein und setzen Sie es nicht unter Wasser.
- ▶ Sprayen Sie das Gerät nicht mit Wasser ein und reinigen Sie es nicht mit Dampf.
- ▶ Reinigen Sie die kalten Regale nicht mit heißem Wasser. Plötzliche Temperaturänderung kann verursachen, dass das Glas bricht.
- ▶ Berühren Sie die Oberfläche der Innenseiten der Gefrierfächer nicht, insbesondere nicht mit nassen Händen, da Ihre Hände an der Oberfläche festfrieren könnten.
- ▶ Überprüfen Sie den Zustand von gefrorenen Lebensmitteln im Falle von Aufwärmung.

8.1

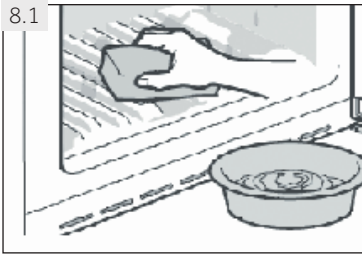

- ▶ Halten Sie die Türdichtung immer sauber.
- ▶ Reinigen Sie das Innere und das Gehäuse des Geräts mit einem feuchten Schwamm in warmem Wasser und mit neutralem Reinigungsmittel (Abb. 8.1).
- ▶ Spülen und trocknen Sie mit einem weichen Tuch.
- ▶ Reinigen Sie keine der Geräteteile in einer Geschirrspülmaschine.
- ▶ Reinigen Sie die Zubehörteile ausschließlich mit warmem Wasser und einem milden, neutralen Spülmittel.
- ▶ Warten Sie mindestens 5 Minuten, bevor Sie das Gerät erneut einschalten, da häufiges Einschalten den Kompressor beschädigen kann.

**8.2 Abtauen**

Das Abtauen des Kühl- und Gefrierfachs findet automatisch statt, manuelles Abtauen ist nicht notwendig.

**8.3 Austausch der hintere Innenlampe****WARNUNG!**

Ersetzen Sie die hintere Innenlampe nicht selbst, sie muss entweder durch den Hersteller oder den autorisierten Dienstleister ersetzt werden.

Die Lampe verwendet als Lichtquelle, was einen niedrigen Stromverbrauch und eine lange Lebensdauer zum Resultat hat. Wenn eine Abweichung vorliegt, kontaktieren Sie bitte den Kundendienst. Siehe KUNDENDIENST.

## Parameter der Lampe:

Spannung 12V, Max. Leistung: 2 W

## 8.4 Zusätzliche Türabdichtungen

Es gibt sechs zusätzliche Türabdichtungen an dem oberen und unteren Gefrierfacheinschub.

1. Befestigen Sie die fünf zusätzlichen Türabdichtungen an dem oberen und unteren Gefrierfacheinschub (Abb. 8.4-1.).
2. Achten Sie darauf, dass die Biegung der Abdichtungen beim Anbringen nach innen zeigt (Abb. 8.4-2.).
3. Befestigen Sie die **untere** Abdichtung des unteren Gefrierfacheinschubs, wie angezeigt (Abb. 8.4-3.).
4. Achten Sie darauf, dass der gebogene Abschnitt dieser Abdichtung beim Anbringen nach unten zeigt (Abb. 8.4-4.).

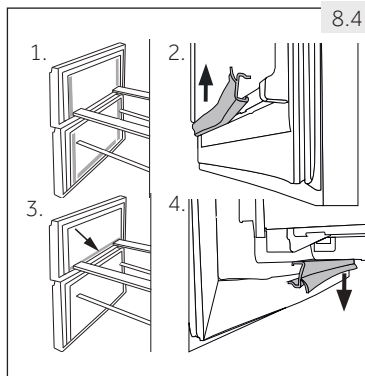

Sie können diese Abdichtungen wie auch die umlaufenden Tür-/Einschubabdichtungen über den Kundendienst beziehen (siehe Garantiekarte).

## 8.5 Nicht-Gebrauch für einen längeren Zeitraum

Wenn das Gerät für einen längeren Zeitraum nicht gebraucht wird, und Sie die Urlaubsfunktion für das Kühlfach nicht benutzen:

- ▶ Nehmen Sie die Lebensmittel heraus.
- ▶ Ziehen Sie das Netzkabel heraus.
- ▶ Reinigen Sie das Gerät wie oben beschrieben.
- ▶ Halten Sie die Tür und die Gefrierfachschiebladen/-tür offen, um die Entstehung von schlechten Gerüchen im Innern zu vermeiden.



## Hinweis: Schalten Sie das Gerät aus

Schalten Sie das Gerät nur aus, wenn es unbedingt notwendig ist.

## 8.6 Transport des Geräts

1. Nehmen Sie alle Lebensmittel heraus und ziehen Sie den Stecker heraus.
2. Sichern Sie Einschübe und andere bewegliche Teile im Kühl- und Gefrierfach mit Klebeband.
3. Kippen Sie den Kühlschrank nicht mehr als 45°, um zu vermeiden, dass das Kühlsystem beschädigt wird.



## WARNUNG!

- ▶ Heben Sie das Gerät nicht an seinen Griffen hoch.
- ▶ Stellen Sie das Gerät niemals waagrecht auf den Boden.



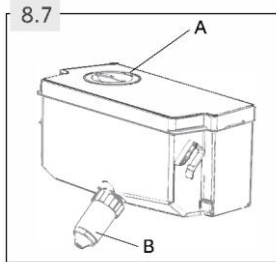

### 8.7 Reinigen Sie den Wassertanks (HFW7720EWMP)

1. Nehmen Sie den Wassertank aus dem Gerät heraus.
2. Entfernen Sie die Abdeckung (Abb. 8.7-A).
3. Schrauben Sie den Zapfhahn ab (Abb. 8.7-B).
4. Reinigen Sie den Tank und den Zapfhahn mit warmem Wasser und etwas Geschirrspülmittel. Stellen Sie sicher, dass das Spülmittel restlos abgespült wird.
5. Montieren Sie den Zapfhahn, schließen Sie den Deckel und setzen Sie den Tank wieder in das Gerät ein.

Viele Probleme können Sie auch selbst ohne Expertenwissen lösen. Falls einmal ein Problem auftreten sollte, prüfen Sie sämtliche erwähnten Ursachen und probieren die nachstehenden Abhilfemaßnahmen, bevor Sie sich an den Kundendienst wenden. Siehe KUNDENDIENST.



## WARNUNG!

- ▶ Schalten Sie die Maschine ab und ziehen Sie den Netzstecker aus der Steckdose, bevor Sie das Gerät pflegen oder warten.
- ▶ Da elektrische Arbeiten zu schweren Folgeschäden führen können, sollten solche Tätigkeiten nur von Elektrofachleuten ausgeführt werden.
- ▶ Ein geschädigtes Netzkabel darf nur vom Hersteller, seinem Dienstleister oder einer ähnlich qualifizierten Person durchgeführt werden, um Risiken zu vermeiden.

## 9.1 Fehlersuche-Tabelle

Problem	Mögliche Ursache	Mögliche Lösung
Der Kompressor funktioniert nicht.	<ul style="list-style-type: none"> <li>• Netzstecker ist nicht mit der Steckdose verbunden.</li> <li>• Das Gerät befindet sich im Abtauvorgang.</li> </ul>	<ul style="list-style-type: none"> <li>• Verbinden Sie den Netzstecker.</li> <li>• Dies ist normal für automatisches Abtauen.</li> </ul>
Das Gerät läuft häufig oder läuft für einen zu langen Zeitraum.	<ul style="list-style-type: none"> <li>• Die Innen- und Außentemperatur ist zu hoch.</li> <li>• Das Gerät war für einen Zeitraum nicht an den Strom angeschlossen.</li> <li>• Eine Tür/Schublade des Geräts ist nicht fest verschlossen.</li> <li>• Die Tür/Schublade wurde zu häufig und zu lange geöffnet.</li> <li>• Die Temperatureinstellungen für das Gefrierfach sind zu niedrig.</li> <li>• Die Tür-/Schubladendichtung ist schmutzig, verschlissen, gerissen oder falsch angepasst.</li> <li>• Die erforderliche Luftzirkulation ist nicht sichergestellt.</li> </ul>	<ul style="list-style-type: none"> <li>• In diesem Fall ist es normal, dass das Gerät länger läuft.</li> <li>• Es dauert normalerweise 8 bis 12 Stunden, bis das Gerät vollständig herunter gekühlt ist.</li> <li>• Schließen Sie die Tür/Schublade und stellen Sie sicher, dass das Gerät auf geradem Boden steht und keine Lebensmittel oder Behälter gegen die Tür schlagen.</li> <li>• Öffnen Sie die Tür/Schublade nicht zu häufig.</li> <li>• Stellen Sie die Temperatur höher ein, bis eine zufriedenstellende Kühlschranktemperatur erreicht wird. Es dauert 24 Stunden bis die Kühlschranktemperatur stabil ist.</li> <li>• Reinigen Sie die Tür-/Schubladendichtung oder lassen Sie sie durch den Kundendienst ersetzen.</li> <li>• Sorgen Sie für angemessene Belüftung.</li> </ul>
Der Innenraum des Kühlschranks ist schmutzig und/oder riecht.	<ul style="list-style-type: none"> <li>• Der Innenraum des Kühlschranks muss gereinigt werden.</li> <li>• Lebensmittel mit strengem Geruch werden im Kühlschrank gelagert.</li> </ul>	<ul style="list-style-type: none"> <li>• Reinigen Sie den Innenraum des Kühlschranks.</li> <li>• Verpacken Sie die Lebensmittel sorgfältig.</li> </ul>

Problem	Mögliche Ursache	Mögliche Lösung
Der Innenraum des Kühlschranks ist nicht kalt genug.	<ul style="list-style-type: none"> <li>Die Temperatur ist zu hoch eingestellt.</li> <li>Es wurden zu warme Speisen gelagert.</li> <li>Es wurden zu viele Lebensmittel auf einmal gelagert.</li> <li>Die Lebensmittel liegen zu dicht beieinander.</li> <li>Eine Tür/Schublade des Geräts ist nicht fest verschlossen.</li> <li>Die Tür/Schublade wurde zu häufig und zu lange geöffnet.</li> </ul>	<ul style="list-style-type: none"> <li>Stellen Sie die Temperatur neu ein.</li> <li>Kühlen Sie Speisen vor dem Lagern immer herunter.</li> <li>Lagern Sie immer kleine Mengen an Lebensmitteln.</li> <li>Lassen Sie eine Lücke zwischen den Lebensmitteln, damit die Luft zirkulieren kann.</li> <li>Schließen Sie die Tür/Schublade.</li> <li>Öffnen Sie die Tür/Schublade nicht zu häufig.</li> </ul>
Im Innenraum des Geräts ist es zu warm.	<ul style="list-style-type: none"> <li>Die Temperatur ist zu niedrig eingestellt.</li> <li>Die Power Freezer-Funktion ist aktiviert oder läuft zu lange.</li> </ul>	<ul style="list-style-type: none"> <li>Stellen Sie die Temperatur neu ein.</li> <li>Schalten Sie die Power Freezer-Funktion aus.</li> </ul>
Feuchtigkeitsbildung im Innenraum des Kühlschrankfachs.	<ul style="list-style-type: none"> <li>Das Klima ist zu warm und zu feucht.</li> <li>Eine Tür/Schublade des Geräts ist nicht fest verschlossen.</li> <li>Die Tür/Schublade wurde zu häufig und zu lange geöffnet.</li> <li>Lebensmittelbehälter oder Flüssigkeiten wurden offen gelassen.</li> </ul>	<ul style="list-style-type: none"> <li>Erhöhen Sie die Temperatur.</li> <li>Schließen Sie die Tür/Schublade.</li> <li>Öffnen Sie die Tür/Schublade nicht zu häufig.</li> <li>Lassen Sie heiße Speisen auf Raumtemperatur herunterkühlen und decken Sie Lebensmittel und Getränke ab.</li> </ul>
Auf der Oberfläche der Kühlschrankaußenseite oder zwischen den Türen/Tür und Schublade bildet sich Feuchtigkeit.	<ul style="list-style-type: none"> <li>Das Klima ist zu warm und zu feucht.</li> <li>Die Tür/Schublade ist nicht fest geschlossen. Durch die kalte Luft im Gerät und die warme Außenluft bildet sich Kondensat.</li> </ul>	<ul style="list-style-type: none"> <li>Bei feuchtem Klima ist das normal und es ändert sich, wenn die Luftfeuchtigkeit sinkt.</li> <li>Stellen Sie sicher, dass die Tür/Schublade fest geschlossen.</li> </ul>
Zu viel Eis und Frost im Gefrierfach.	<ul style="list-style-type: none"> <li>Die Lebensmittel waren nicht richtig verpackt.</li> <li>Eine Tür/Schublade des Geräts ist nicht fest verschlossen.</li> <li>Die Tür/Schublade wurde zu häufig und zu lange geöffnet.</li> <li>Die Tür-/Schubladendichtung ist schmutzig, verschlissen, gerissen oder falsch angepasst.</li> <li>Etwas im Innenraum lässt die Tür/Schublade nicht richtig schließen.</li> </ul>	<ul style="list-style-type: none"> <li>Packen Sie die Lebensmittel immer gut ein.</li> <li>Schließen Sie die Tür/Schublade.</li> <li>Öffnen Sie die Tür/Schublade nicht zu häufig.</li> <li>Reinigen Sie die Tür-/Schubladendichtung oder ersetzen Sie sie durch neue.</li> <li>Positionieren Sie die Einschübe, Türablagen, oder Behälter im Innenraum neu, damit die Tür/Schublade schließt.</li> </ul>
Das Gerät macht abnormale Geräusche.	<ul style="list-style-type: none"> <li>Das Gerät steht nicht auf ebenem Boden.</li> <li>Das Gerät berührt einen Gegenstand in seiner Umgebung.</li> </ul>	<ul style="list-style-type: none"> <li>Passen Sie die Füße an, um das Gerät zu nivellieren.</li> <li>Entfernen Sie Gegenstände um das Gerät herum.</li> </ul>

Problem	Mögliche Ursache	Mögliche Lösung
Ein leiser Ton ist zu hören, ähnlich dem von fließendem Wasser.	<ul style="list-style-type: none"> <li>Das ist normal.</li> </ul>	<ul style="list-style-type: none"> <li>–</li> </ul>
Sie hören einen Alarm-Piepston.	<ul style="list-style-type: none"> <li>Die Tür des Kühlschrankfachs ist offen.</li> </ul>	<ul style="list-style-type: none"> <li>Schließen Sie die Tür oder stellen Sie den Alarm manuell ab.</li> </ul>
Sie hören ein leises Brummen.	<ul style="list-style-type: none"> <li>Das Anti-Kondenswasser-System ist in Betrieb.</li> </ul>	<ul style="list-style-type: none"> <li>Dies verhindert Kondensation und ist normal.</li> </ul>
Das Licht oder das Kühlsystem im Innenraum funktioniert nicht.	<ul style="list-style-type: none"> <li>Netzstecker ist nicht mit der Steckdose verbunden.</li> <li>Die Stromversorgung ist nicht intakt.</li> <li>Die LED-Lampe funktioniert nicht.</li> </ul>	<ul style="list-style-type: none"> <li>Verbinden Sie den Netzstecker.</li> <li>Überprüfen Sie die Stromzufuhr zum Raum. Rufen Sie den örtlichen Stromversorger an.</li> <li>Bitte rufen Sie den Kundendienst an, um die Lampe zu wechseln.</li> </ul>
Die Schrankseiten und die Türverkleidung werden warm.	<ul style="list-style-type: none"> <li>Das ist normal.</li> </ul>	<ul style="list-style-type: none"> <li>–</li> </ul>

## 9.2 Stromausfall

Bei einem Stromausfall, bleiben die Lebensmittel in der Regel ca. 12 Stunden lang sicher gekühlt. Beachten Sie bei einem Stromausfall insbesondere im Sommer die folgenden Hinweise:

- ▶ Öffnen Sie die Türen und Schubladen so wenig wie möglich.
- ▶ Legen Sie während eines Stromausfalls keine weiteren Lebensmittel in das Gerät.
- ▶ Sofern es sich um einen angekündigten Stromausfall handelt und die vermutliche Dauer mehr als 12 Stunden betragen sollte, stellen Sie Eis her und legen Sie es in ein Gefäß in den obersten Einschub im Kühlschrankfach.
- ▶ Überprüfen Sie die Lebensmittel unmittelbar nach dem Ende des Stromausfalls.
- ▶ Da die Temperaturen im Kühlschrank während eines Stromausfalls oder einer anderen Störung steigen, kann die Lagerdauer und die Qualität einzelner Lebensmittel beeinträchtigt werden. Um gesundheitliche Schäden zu vermeiden, sind sämtliche aufgetauten Lebensmittel entweder sofort zu verbrauchen oder müssen einmal er-hitzt (sofern zulässig) werden, bevor diese wieder eingefroren werden können.



### Hinweis: Speicherfunktion während Stromunterbrechung

Sobald die Stromzufuhr wieder hergestellt ist, fährt das Gerät mit den Einstellung fort, die vor dem Stromausfall eingestellt wurden.

## 10.1 Auspacken



### WARNUNG!

- ▶ Das Gerät ist schwer. Hantieren Sie immer mit mindestens zwei Personen.
  - ▶ Halten Sie sämtliches Verpackungsmaterial von Kindern fern, entsorgen Sie alles auf umweltfreundliche Weise.
- 
- ▶ Nehmen Sie das Gerät aus der Verpackung.
  - ▶ Entfernen Sie sämtliche Verpackungsmaterialien.

## 10.2 Umweltbedingungen

Die Raumtemperatur muss immer zwischen 10 °C und 43 °C betragen, da sie die Temperatur im Innenraum des Gerätes und seinen Stromverbrauch beeinflussen kann. Stellen Sie das Gerät nicht ohne Isolation in der Nähe von anderen Hitze abgebenden Geräten

## 10.3 Umkehrbarkeit der Tür

(Nur Modell: HTW7720ENMP/HTW7720ENMB)

Überprüfen Sie die richtige Position des Türgriffs, bevor das Gerät permanent aufgestellt wird. Siehe Abschnitt UMKEHRBARKEIT DER TÜR, falls erforderlich.

## 10.4 Platzbedarf

Erforderlicher Platz, wenn die Tür geöffnet ist (Abb. 10.4):

Modell	Breite in mm			Tiefe in mm			Abstand zur Wand in mm
	W1	W2	W3	D1	D2	D3	
HTW7720ENMP							
HTW7720ENMB	700	–	1198,5	600	1140	1322	100
HFW7720EWMP							
HFW7720ENMB	700	1188	–	600	887	966	100

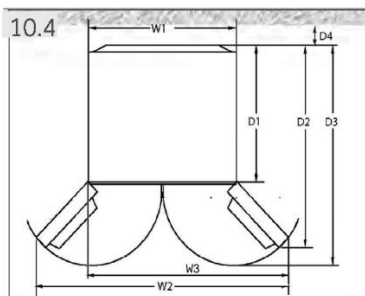

## 10.5 Lüftungsquerschnitt

Die Informationen des erforderlichen Lüftungsquerschnitts müssen beachtet werden (Abb. 10.5), um aus Sicherheitsgründen genügend Lüftung des Gerätes zu erreichen.

Für freistehende Geräte: „Dieses Kühlgerät ist nicht für die Verwendung als Einbaugerät bestimmt.“

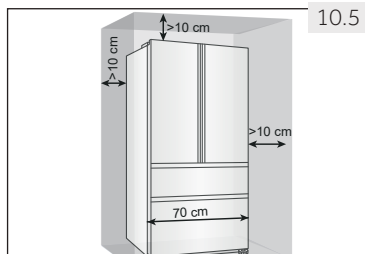

## 10.5 Ausrichtung des Geräts

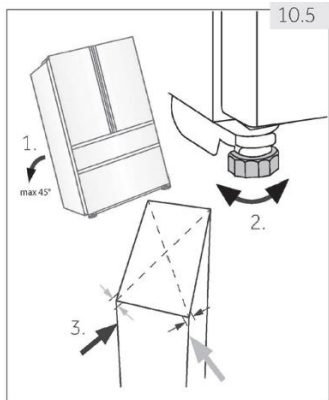

Das Gerät muss auf eine flache und stabile Oberfläche gestellt werden.

1. Kippen Sie das Gerät leicht nach hinten (Abb. 10.5).
2. Setzen Sie die Füße auf die gewünschte Höhe.
3. Alternativ kann die Stabilität durch Anstoßen an die Diagonalen überprüft werden. Das leichte Schaukeln muss in beiden Richtungen das gleiche sein. Ansonsten kann der Rahmen sich verziehen; mögliche undichte Türöffnungen sind das Resultat. Eine leichte Tendenz nach hinten macht es einfacher die Tür zu schließen.

## 10.6 Feineinstellung der Türen

Wenn die Türen nicht gerade ausgerichtet sind, kann diese Fehlausrichtung folgendermaßen behoben werden:

### 10.6.1 Verwendung des einstellbaren Fußes

Drehen Sie den einstellbaren Fuß in Pfeilrichtung (Abb. 10.6-1), um den Fuß nach oben oder unten zu drehen.

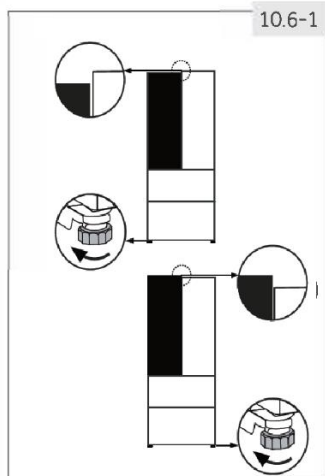

### 10.6.2 Verwendung der Abstandshalter

- Öffnen Sie die obere Tür und heben Sie diese nach oben.
- Trennen Sie die Abstandhalter (in der Tüte mit den Zubehörteilen enthalten) vorsichtig von dem Kunststoffring des mittleren Scharniers mit der Hand oder mithilfe von Werkzeugen, wie einer Zange ab (Abb. 10.6-2). Achten Sie darauf, die Tür nicht zu zerkratzen.

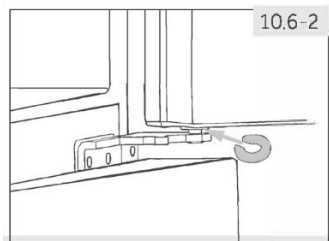

### Hinweis: Nivellierung

Im Laufe der Zeit können sich die Türen des Kühlschranks aufgrund des Gewichts der gelagerten Lebensmittel verschieben. In diesem Fall sind die Türen mithilfe der oben genannten Methoden auszurichten.

## 10.7 Wartezeit

Für die Wartung ist Schmieröl in der Kapsel des Kompressors enthalten. Dieses Öl kann während dem geneigten Transport durch das geschlossene Leitungssystem gelangen. Vor dem Anschließen des Gerätes an die Stromversorgung müssen Sie 2 Stunden warten (Abb. 10.7), sodass das Öl zurück in die Kapsel fließt.

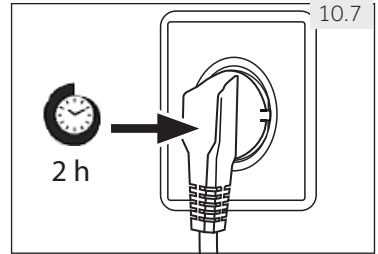

## 10.8 Elektrischer Anschluss

**Überprüfen Sie vor jedem Anschluss, ob:**

- ▶ Stromversorgung, Steckdose und Sicherung mit dem Typenschild übereinstimmen,
- ▶ die Steckdose geerdet ist und kein Mehrfach-Stecker oder eine Verlängerung ist,
- ▶ Stromversorgung und Steckdose den Anforderungen genau entsprechen.

Verbinden Sie den Stecker mit einer sachgemäß montierten Haushaltssteckdose.



### WARNUNG!

Ein beschädigtes Stromkabel muss durch den Kundendienst ersetzt werden (siehe Gewährleistungskarte), um Risiken zu vermeiden.

Wenn Sie das Gerät in die gewünschte Position bringen, müssen Sie darauf achten, dass das Netzkabel nicht eingeklemmt oder beschädigt wird.

Stellen Sie keine Steckdosenleisten oder tragbare Netzteile hinter der Rückseite des Geräts auf.



Verhindern Sie die Entstehung von Bränden, die durch entflammable Materialien verursacht werden.

## POSITIONIERUNG

Stellen Sie das Gerät an einem Ort auf, an dem die Umgebungstemperatur der auf dem Typenschild des Geräts angegebenen Klimaklasse entspricht:

- Erweiterte gemäßigte Zone (SN): „Dieses Kühlgerät ist für die Verwendung bei Umgebungstemperaturen von 10 °C bis 32 °C bestimmt.“
- Gemäßigte Zone (N): „Dieses Kühlgerät ist für die Verwendung bei Umgebungstemperaturen von 16 °C bis 32 °C bestimmt.“
- Subtropische Zone (ST): „Dieses Kühlgerät ist für die Verwendung bei Umgebungstemperaturen von 16 °C bis 38 °C bestimmt.“
- Tropische Zone (T): „Dieses Kühlgerät ist für die Verwendung bei Umgebungstemperaturen von 16 °C bis 43 °C bestimmt.“

## 10.9 Umkehrbarkeit der Tür

Bevor Sie das Gerät mit dem Netzkabel verbinden, müssen Sie überprüfen, ob der Türflügel von rechts (wie geliefert) nach links geändert werden muss, da der Aufstellungsort und der Gebrauch dies erforderlich machen.



### WARNUNG!

- ▶ Das Gerät ist schwer. Sie benötigen zwei Personen, um die Umkehrbarkeit der Tür durchzuführen.
- ▶ Nehmen Sie vor dem ersten Betrieb das Gerät vom Netzkabel.
- ▶ Kippen Sie das Gerät nicht mehr als 45°, um Schaden am Kühlsystem zu vermeiden.

### Aufstellungsschritte (Abb. 10.9):

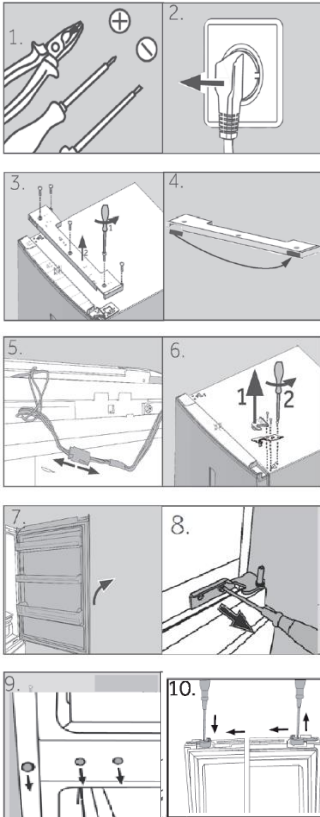

1. Stellen Sie das notwendige Werkzeug zur Verfügung.
2. Ziehen Sie den Gerätenetzstecker.
3. Entfernen Sie die fünf Schrauben, die die Frontblende (1) fixieren, und entfernen Sie die Blende (2). Versetzen Sie die kleine Abdeckung der Frontblende von der linken zur rechten Seite.
4. Ziehen Sie das Verbindungskabel heraus
5. Entfernen Sie die obere Scharnierabdeckung (1) und schrauben Sie das obere Scharnier (drei Schrauben) auf die rechte Seite (2).
6. Heben Sie die lose Kühlschrantür vorsichtig aus dem oberen Scharnier.
7. Stellen Sie die Tür auf den Kopf, schrauben Sie die Abdeckung (1) und den Türstopper (2) mit dem Befestigungsteil (3) ab.
8. Entfernen Sie das untere Scharnier der oberen Tür.
9. Ändern Sie die Position des Blindstopfens und der Schraube an der Seite.
10. Türstopper auf andere Seite umsetzen.



11. Nehmen Sie das neue untere Scharnier der oberen Tür aus der Zubehörtasche und schrauben Sie es auf die linke Seite des Gerätes.
12. Heben Sie die obere Tür vorsichtig auf das untere Scharnier, so dass das Drehgelenk in die Scharnieraufhängung passt.
13. Nehmen Sie das obere Scharnier aus der Zubehörtasche. Stecken Sie das Verbindungskabel durch das obere Scharnier und befestigen Sie das obere Scharnier mit den drei Schrauben auf der linken Seite des Gerätes.
14. Legen Sie die Scharnierabdeckung (geliefert in der Zubehörtasche) über das Scharnier.
15. Stecken Sie das Verbindungskabel hinein und befestigen Sie es in der Öffnung.
16. Tauschen Sie die Gerätevorderseite aus und befestigen Sie diese mit fünf Schrauben. Überprüfen Sie nach der Änderung der Tür, ob die Türdichtungen sachgemäß im Gehäuse angebracht sind und alle Schrauben fest angezogen sind.

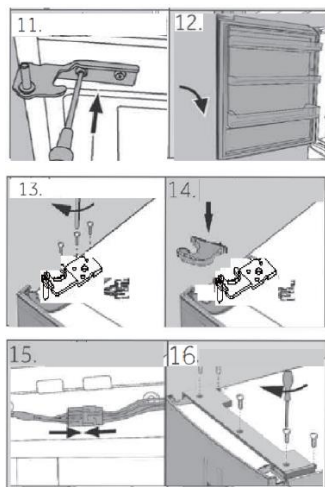

## 11.1 Produktdatenblatt gemäß EU-Nr. 2019/2016

Handelsmarke	Haier	
Modellkennung	HTW7720ENMP HTW7720ENMB	HFW7720EWMP HFW7720ENMB
Kategorie des Modells	Kühl-Gefrierkombination	
Energieeffizienzklasse	E	
Jährlicher Energieverbrauch (kWh/Jahr) <sup>1)</sup>	301	302
Volumen Kühlung (L)	343	337
Volumen Einfrieren (L)	140	140
Sterne-Bewertung		
Temperatur der anderen Fächer > 14°C	Nicht anwendbar	
Frostsicheres System	Ja	
Sicher bei Stromausfall (h)	12	10
Gefrierleistung (kg/24h)	10	
Klimaklasse Dieses Gerät ist für die Verwendung bei einer Umgebungstemperatur zwischen 10°C und 43°C ausgelegt	SN.N.ST.T	
Geräuschemissionsklasse und Luftschallemissionen (db(A) re 1pW)	C (37)	
Temperaturanstiegszeit (h)	12	10
Bauart	Freistehend	

<sup>1)</sup> basierend auf Standard-Testergebnissen für 24 Stunden. Der tatsächliche Energieverbrauch hängt davon ab, wie das Gerät verwendet wird und wo es steht.

## 11.2 Zusätzliche technische Daten

Gesamtvolumen (L)	483	477
Spannung / Frequenz	220-240V ~/50Hz	
Eingangsleistung (W)	120	
Eingangstrom (A)	1,5	
Hauptsicherung (A)	16	
Kühlmittel/Menge	HTW7720ENMP/HFW7720EWMP: R600a/62g	
Abmessungen (T/B/H in mm)	675x700x2006	

## 11.3 Normen und Richtlinien

Dieses Produkt erfüllt die Anforderungen aller geltenden EG-Richtlinien mit den entsprechenden harmonisierten Normen, die eine CE-Kennzeichnung vorsehen.

Wir empfehlen Ihnen unseren Haier-Kundendienst sowie die Verwendung von Originalersatzteilen. Falls jemals Schwierigkeiten mit Ihrem Gerät auftreten sollten, schauen Sie sich zunächst den „Problemlösung“-Abschnitt an.

Falls Sie dort keine Lösung finden sollten, wenden Sie sich bitte an

- ▶ Ihren Händler vor Ort. Alternativ
- ▶ besuchen den „Service & Unterstützung“-Bereich bei [www.haier.com](http://www.haier.com) - hier finden Sie Telefonnummern, Antworten auf häufig gestellte Fragen sowie Hinweise zu Service- und Garantieleistungen.

Bitte halten Sie die folgenden Angaben bereit, wenn Sie sich an unseren Kundendienst wenden. Die entsprechenden Angaben finden Sie auf dem Typenschild.

Modell \_\_\_\_\_ Seriennummer \_\_\_\_\_

Schauen Sie sich auch die mitgelieferte Garantiekarte an, wenn Sie Garantieleistungen in Anspruch nehmen möchten.

#### ▶ VERFÜGBARKEIT VON ERSATZTEILEN

Thermostate, Temperatursensoren, Leiterplatten und Lichtquellen sind nach dem Inverkehrbringen der letzten Einheit des Modells mindestens sieben Jahre lang verfügbar.

Türgriffe, Türscharniere, Tablett und Körbe für einen Zeitraum von mindestens sieben Jahren und Türdichtungen für einen Zeitraum von mindestens zehn Jahren, nachdem die letzte Einheit des Modells auf den Markt gebracht wurde

#### ▶ GARANTIE

Die Mindestgarantie beträgt: 2 Jahre für EU-Länder, 3 Jahre für die Türkei, 1 Jahr für Großbritannien, 1 Jahr für Russland, 3 Jahre für Schweden, 2 Jahre für Serbien, 5 Jahre für Norwegen, 1 Jahr für Marokko, 6 Monate für Algerien. Tunesien keine gesetzliche Garantie erforderlich.

Bei allgemeinen geschäftlichen Anfragen wenden Sie sich bitte an unsere Niederlassungen in Europa:

Europäische Haier-Niederlassungen			
Land*	Anschrift	Land*	Anschrift
Italien	Haier Europe Trading SRL Via De Cristoforis, 12 21100 Verese ITALIEN	Frankreich	Haier France SAS 3-5 rue des Graviers 92200 Neuilly sur Seine FRANKREICH
Spanien Portugal	Haier Iberia SL Pg. Garcia Faria, 49 – 51 08019 Barcelona SPANIEN	Belgien-FR Belgien-NL Niederlande Luxemburg	Haier Benelux SA Anderlecht Route de Lennik 451 BELGIEN
Deutschland Österreich	Haier Deutschland GmbH Hewlett-Packard-Str. 4 61352 Bad Homburg DEUTSCHLAND	Polen Tschechien Ungarn Griechenland Rumänien Russland	Haier Poland Sp. zo.o. Al. Jerozolimskie 181B 02-222 Warszawa POLEN
Großbritannien	Haier Appliances UK Co. Ltd. One Crown Square Church Street East Woking, Surrey, GU21 6HR VK		

\*Weitere Informationen zum Produkt erhalten Sie unter <https://eprel.ec.europa.eu/> oder scannen Sie den QR auf dem mit dem Gerät gelieferten Energieetikett

HTW7720ENMP\_DE\_V02\_042021

**Haier**



Manuel d'utilisation

Réfrigérateur-congélateur

HTW7720ENMP

HFW7720EWMP

HTW7720ENMB

HFW7720ENMB

FR

**Haier**

## Nous vous remercions d'avoir acheté un produit Haier.

Veillez lire attentivement ces instructions avant d'utiliser l'appareil. Ces instructions sont des informations utiles vous permettant de mieux exploiter cet appareil, et vous assurer une installation, une utilisation et un entretien sécurisés et adéquats.

Veillez bien garder ce manuel et toujours vous y référer pour une utilisation sécurisée et adéquate de l'appareil.

Si vous devez vendre, donner ou abandonner l'appareil pour cause de déménagement, assurez-vous également de laisser ce manuel afin que le prochain utilisateur puisse maîtriser l'appareil, notamment les règles de sécurité.

### Légende



**Avertissement- Consignes importantes de sécurité**



Renseignements généraux et conseils



Informations sur l'environnement

### Mise au rebut



Contribuer à la protection de l'environnement et de la santé humaine. Veuillez mettre les emballages au rebut dans les contenants prévus pour leur recyclage. Contribuez à recycler les déchets d'appareils électriques et électroniques. Veuillez à ne pas mettre au rebut les appareils ayant ce symbole avec les déchets ménagers. Veuillez déposer l'appareil à votre usine de recyclage locale, ou prendre contact avec votre bureau municipal.



### **AVERTISSEMENT !**

#### **Risque de blessure ou d'asphyxie !**

Les réfrigérants et les gaz doivent être mis au rebut par des professionnels. Avant toute mise au rebut, assurez-vous que la tuyauterie du système de réfrigération n'est pas endommagée. Débranchez l'appareil du secteur. Coupez les câbles primaires et mettez-les au rebut. Retirez les plateaux et coffrets ainsi que le verrou de porte et les joints, pour éviter qu'un enfant ou un animal domestique ne reste coincé dans l'appareil.

1- Consignes de sécurité.....	4
2- Utilisation prévue.....	8
3- Description du produit.....	9
4- Panneau de commande.....	11
5- Utilisation.....	12
6- Conseils pour économiser de l'énergie.....	22
7-Équipement.....	23
8-Entretien et nettoyage.....	26
9-Dépannage.....	29
10-Installation.....	32
11-Informations techniques.....	37
12-Service client.....	38

Avant de mettre l'appareil en marche pour la première fois, veuillez lire les consignes de sécurité ci-après :



## AVERTISSEMENT !

### Avant la première utilisation

- ▶ Vérifiez qu'aucun dommage lié au transport n'a été subi par l'appareil.
- ▶ Retirez tous les emballages et tenez-les hors de portée des enfants.
- ▶ Attendez au moins deux heures avant d'installer l'appareil pour une meilleure efficacité du système de réfrigération.
- ▶ Il faut toujours au moins deux personnes pour la manipulation de l'appareil car il est lourd.

### Installation

- ▶ Placez l'appareil dans un endroit bien ventilé. Laissez un espace d'au moins 10 cm au-dessus et 10 cm autour de l'appareil.
- ▶ Ne placez jamais l'appareil dans une zone ou à un endroit humide où il pourrait être éclaboussé par de l'eau. Nettoyez et séchez les éclaboussures d'eau et les taches à l'aide d'un chiffon doux et propre.
- ▶ N'installez pas l'appareil en direction des rayons solaires ou à proximité des sources de chaleur (par exemple, les cuisinières, chauffe-eau).
- ▶ Installez et positionnez l'appareil dans un espace adéquat tenant compte de sa taille et son utilisation.
- ▶ Tenez les ouvertures d'aération de l'appareil ou dans les structures encastrées libres de toute obstruction.
- ▶ Vérifiez que les informations électriques sur la plaque signalétique sont conformes à l'alimentation électrique. Si ce n'est pas le cas, veuillez contacter un électricien.
- ▶ L'appareil fonctionne avec une alimentation à 220~240 VCA/50 Hz. Des fluctuations anormales de tension peuvent entraîner un échec de démarrage ou endommager le régulateur de température ou le compresseur, ou l'appareil peut émettre un bruit anormal pendant le fonctionnement. Dans de tels cas, installez un régulateur automatique.
- ▶ Pour l'alimentation électrique, utilisez une prise avec terre différente facilement accessible. Mettez à la terre cet appareil.
- ▶ **Uniquement pour le Royaume-Uni:** Cet appareil est équipé d'un cordon d'alimentation avec fiche à 3 fils (mise à la terre), répondant aux normes de la prise à 3 fils (mise à la terre). Ne coupez jamais ou ne démontez jamais le troisième fil (mise à la terre). Lorsque l'appareil est installé, la prise doit être accessible.
- ▶ N'utilisez pas d'adaptateurs multiprises ni de rallonges.



**AVERTISSEMENT !****Installation**

- ▶ Assurez-vous que le câble d'alimentation n'est pas sous le réfrigérateur. Évitez de marcher sur le câble d'alimentation.
- ▶ N'endommagez pas le circuit réfrigérant.

**Utilisation quotidienne**

- ▶ Cet appareil peut être utilisé par des enfants âgés d'au minimum 8 ans, ainsi que par des personnes avec des capacités physiques, sensorielles ou mentales réduites ou sans expérience et connaissances, si elles sont supervisées ou ont été formées à l'utilisation sécurisée de l'appareil et comprennent les risques y relatifs.
- ▶ Tenez les enfants de moins de 3 ans hors de portée de l'appareil, sauf s'ils sont en permanence surveillés.
- ▶ Les enfants ne doivent pas jouer avec l'appareil.
- ▶ En cas de fuite de gaz froid ou de tout autre gaz inflammable aux alentours du réfrigérateur, arrêtez la vanne d'alimentation du gaz qui s'échappe, ouvrez les portes et fenêtres et ne débranchez pas ni ne branchez le câble d'alimentation de l'appareil ou de tout autre appareil.
- ▶ Rassurez-vous que l'appareil est programmé pour fonctionner à une plage de température entre 10 et 43 °C. L'appareil pourrait ne pas bien fonctionner si vous le faites fonctionner pendant longtemps à une température en dessous ou au-dessus de la plage indiquée.
- ▶ Ne placez pas des objets instables (objets lourds, récipients remplis d'eau) au-dessus du réfrigérateur pour éviter tout dommage corporel suite à une chute de l'objet ou un choc électrique causé par le contact avec l'eau.
- ▶ Ne tirez pas sur les étagères de la porte. La porte pourrait se pencher, le rayon des bouteilles pourrait sauter ou l'appareil pourrait basculer.
- ▶ Ouvrez et fermez les portes uniquement à l'aide des poignées. L'espace entre les portes et le placard est très réduit. N'envoyez pas vos mains dans ces endroits pour éviter de coincer vos doigts. Ouvrez ou fermez les portes du réfrigérateur uniquement lorsque les enfants ne se trouvent pas près du réfrigérateur.
- ▶ Évitez de ranger ou utiliser des produits inflammables, des explosifs ou des matières corrosives à l'intérieur ou autour de l'appareil.
- ▶ Ne conservez pas des médicaments, des bactéries ou des agents chimiques dans le réfrigérateur. Le présent réfrigérateur est un appareil électroménager. Il n'est pas recommandé de conserver des matériaux qui requièrent des températures strictes.
- ▶ Évitez de conserver des liquides dans des bouteilles ou des cannettes (à l'exception de vins et spiritueux fortement alcoolisés), notamment des boissons gazeuses car elles peuvent exploser pendant la congélation.



## AVERTISSEMENT !

### Utilisation quotidienne

- ▶ Vérifiez le conditionnement des aliments si le congélateur devient plus chaud.
- ▶ Ne programmez pas inutilement le compartiment réfrigérateur à une température basse. Les températures basses peuvent survenir lorsque les températures hautes sont programmées. Attention : Les bouteilles peuvent éclater.
- ▶ Ne touchez pas les aliments congelés avec des mains mouillées (portez des gants). Surtout, ne mangez pas les sucettes glacées immédiatement après les avoir sorties du congélateur. Vous risquez une congélation de la langue ou la formation d'ampoules suite à la congélation. PREMIERS soins : placez votre langue sous le robinet avec la sucette. Ne la tirez pas de force !
- ▶ Ne touchez pas la surface intérieure du compartiment congélateur pendant qu'il est en marche, notamment avec les mains mouillées ; vos mains pourraient se congeler sur la surface.
- ▶ Débranchez l'appareil en cas de coupure de courant ou avant de le nettoyer. Attendez au moins 5 minutes avant de redémarrer l'appareil car plusieurs redémarrages endommagent le compresseur.
- ▶ N'utilisez pas d'appareils électriques de type autre que ceux recommandés par le fabricant, à l'intérieur des compartiments de stockage d'aliments de l'appareil.

### Entretien et nettoyage

- ▶ Assurez-vous que les enfants sont sous surveillance lors du nettoyage et l'entretien.
- ▶ Débranchez l'appareil de l'alimentation électrique avant d'entreprendre tout entretien. Attendez au moins 5 minutes avant de redémarrer l'appareil car plusieurs redémarrages endommagent le compresseur.
- ▶ Tenez la fiche et non le cordon pour débrancher l'appareil.
- ▶ Ne raclez pas le givre ou la glace à l'aide d'objets tranchants. N'utilisez pas de vaporisateurs, d'appareils de chauffage électriques, de sèche-cheveux, de nettoyeurs à vapeur ou toute autre source de chaleur afin d'éviter des dommages sur les parties en plastique.
- ▶ N'utilisez pas d'appareils mécaniques ou des moyens autres que ceux recommandés par le fabricant pour accélérer le processus de dégivrage.
- ▶ Si le cordon d'alimentation est endommagé, faites-le remplacer par le fabricant, son agent de service ou par des personnes qualifiées similaires afin d'éviter tout risque.
- ▶ N'essayez pas de réparer, de démonter ou de changer vous-même l'appareil. En cas de réparation, veuillez contacter notre service clientèle.



## AVERTISSEMENT !

### Entretien et nettoyage

- ▶ Dépoussiérez l'arrière de l'appareil au moins une fois par an afin d'éviter tout risque d'incendie, et pour réduire votre consommation énergétique.
- ▶ N'utilisez pas de vaporisateur ou ne rincez pas l'appareil pendant le nettoyage.
- ▶ N'utilisez pas un pulvérisateur d'eau ou nettoyant à vapeur pour nettoyer l'appareil.
- ▶ Ne nettoyez pas les rayons de congélation en verre avec de l'eau chaude. Le changement soudain de température pourrait briser le verre.

## Informations sur le gaz frigorigène



## AVERTISSEMENT !

Cet appareil contient du réfrigérant inflammable ISOBUTANE (R600a). Assurez-vous que le système de réfrigération n'est pas endommagé pendant le transport et l'installation. Une fuite de gaz frigorigène pourrait causer des dommages oculaires ou un incendie. En cas de dommage, veuillez vous éloigner des sources d'incendie visibles, aérez correctement la pièce, évitez de brancher et débrancher les cordons d'alimentation de l'appareil et de tout autre appareil. Informez le service clientèle.

En cas de contact avec les yeux, rincez abondamment les yeux avec de l'eau et consultez immédiatement un ophtalmologue.



## ATTENTION !

Lorsque vous fermez la porte, le renfort vertical de la porte gauche doit être rabattu vers l'intérieur (1).

Si vous essayez de fermer la porte gauche et la bande verticale de porte n'est pas rabattue (2), Rabattez-la d'abord, sinon elle frappera l'axe de fixation ou la porte droite. Vous constaterez alors des dommages lors du glissement de la porte ou des fuites.

Le renfort vertical de porte dispose d'un fil chauffant. La surface s'échauffera un peu, ce qui est tout à fait normal et n'affecte nullement le fonctionnement du réfrigérateur.

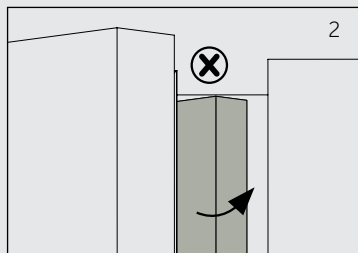
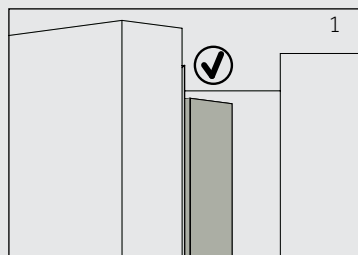

## 2.1 Utilisation prévue

Cet appareil a été conçu pour la réfrigération et la congélation des aliments. Il est destiné exclusivement pour des intérieurs chauds. Il n'est pas destiné à un usage commercial ou industriel.

Aucune modification ou altération de cet appareil n'est autorisée. Toute utilisation inadéquate vous expose à des risques et la perte des droits de garantie.

## 2.2 Accessoires

Vérifiez les accessoires et la documentation suivant cette liste (Fig. 2.2) :



\* HTW7720ENMP



### Remarque : Différences

En raison des changements techniques et de différents modèles, certaines des illustrations de ce manuel peuvent différer de votre modèle.

### Photo de l'appareil (Fig. 3)

modèle : HFW7720EWMP

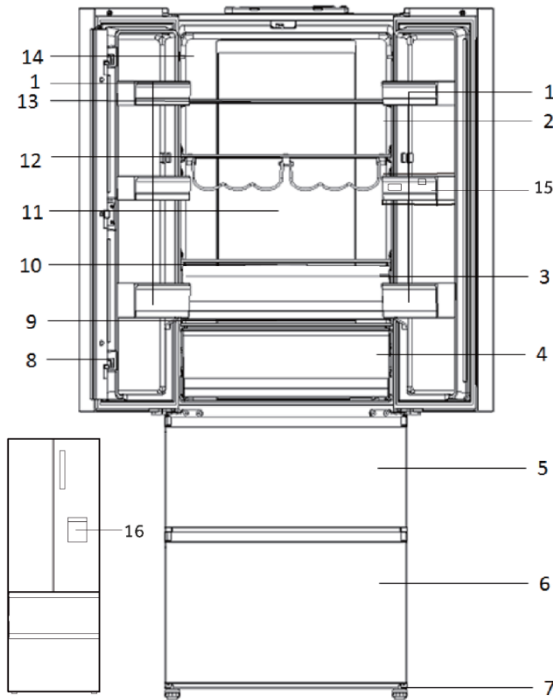

- |  |  |
|--|--|
| 1 Balconnet de porte                           | 9 Couvercle en verre du tiroir My Zone     |
| 2 Indicateur de température O.K. (facultatif)  | 10 Couvercle en verre du tiroir d'humidité |
| 3 Tiroir Humidity Zone                         | 11 Lampe arrière                           |
| 4 Tiroir My Zone                               | 12 Porte-bouteilles                        |
| 5 Tiroir de rangement supérieur du congélateur | 13 Clayette en verre                       |
| 6 Tiroir de rangement inférieur du congélateur | 14 Plaque signalétique                     |
| 7 Pieds réglables                              | 15 Réservoir d'eau                         |
| 8 Bandeau de porte                             | 16 Distributeur d'eau                      |

## 3- Description du produit

FR

modèle : HTW7720ENMP

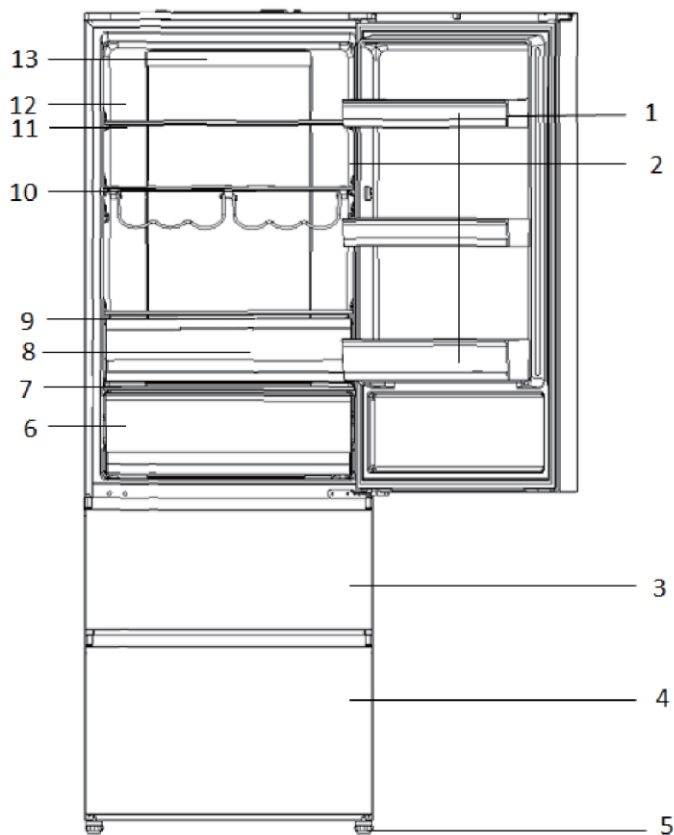

- |  |   |
|--|---|
| 1 Balconnet de porte                           | 9 Couvercle en verre du tiroir d'humidité |
| 2 Indicateur de température OK (facultatif)    | 10 Porte-bouteilles                       |
| 3 Tiroir de rangement supérieur du congélateur | 11 Clayette en verre                      |
| 4 Tiroir de rangement inférieur du congélateur | 12 Plaque signalétique                    |
| 5 Pieds réglables                              | 13 Lampe arrière                          |
| 6 Tiroir My Zone                               |   |
| 7 Couvercle en verre du tiroir My Zone         |   |
| 8 Tiroir Humidity Zone                         |   |

Panneau de commande (Fig. 4)

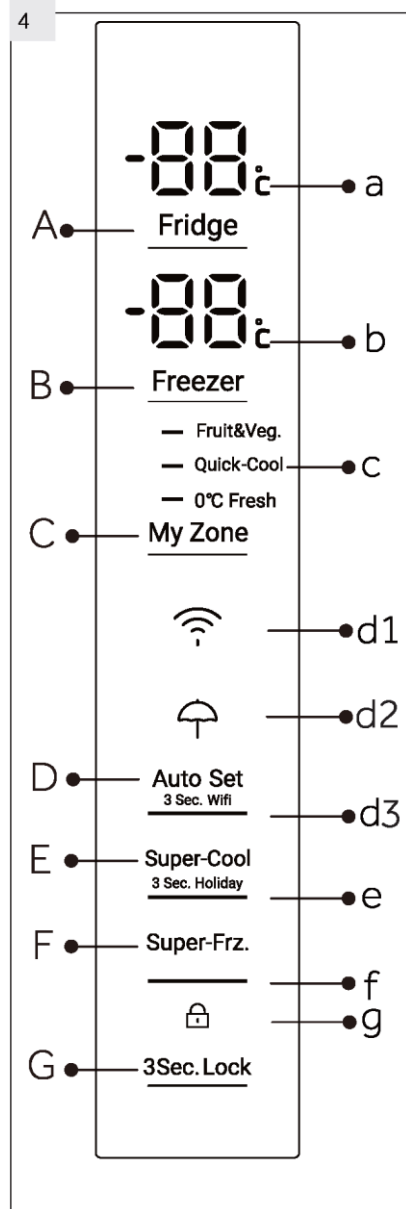
**Touches :**

- A Réglage de la température du réfrigérateur
- B Réglage de la température du congélateur
- C Réglage de My Zone
- D Mode réglage automatique et marche/arrêt de la fonction Wi-Fi
- E Marche/arrêt de la fonction Super refroidissement et de la fonction Vacances
- F Marche/arrêt de la fonction Super congélation
- G Verrouillage/déverrouillage du panneau

**Indicateurs :**

- a Température du compartiment réfrigérateur
- b Température du compartiment congélateur
- c Fonction My Zone
- d1 Fonction Wi-Fi
- d2 Fonction Vacances
- d3 Mode réglage automatique
- e Fonction Super refroidissement
- f Fonction Super congélation
- g Verrouillage du panneau

## 5.1 Avant la première utilisation

- ▶ Retirez tous les emballages et tenez-les hors de portée des enfants, puis mettez-les au rebut dans le respect de l'environnement.
- ▶ Nettoyez l'intérieur et l'extérieur de l'appareil avec de l'eau et un détergent doux avant de garder les aliments à l'intérieur.
- ▶ Une fois l'appareil bien positionné et nettoyé, attendez au minimum 2 heures avant de le brancher à une source d'alimentation. Voir la Section INSTALLATION.
- ▶ Pré-réfrigérez les compartiments à fortes températures avant de charger les aliments. La fonction Super congélation permet de refroidir rapidement le compartiment congélateur.
- ▶ Les températures du réfrigérateur et du congélateur sont automatiquement réglées à 5° C et -18° C respectivement. Ces derniers sont les réglages recommandés. Au besoin, vous pouvez modifier les températures manuellement. Reportez-vous au MODE RÉGLAGE MANUEL

## 5.2 Touches sensibles

Les boutons sur le panneau de commande sont des touches de détection qui répondent une fois que vous les effleurez avec le doigt.

## 5.3 Mise en marche / arrêt de l'appareil

L'appareil se met en marche une fois qu'on le branche à l'alimentation électrique.

Lorsque vous mettez l'appareil en marche pour la première fois, les températures actuelles du réfrigérateur et du congélateur (« a » et « b ») s'affichent à l'écran. L'affichage clignote. Il s'éteint 30 secondes après la fermeture des portes. Le panneau de verrouillage est peut-être actif.



### Remarque : Préréglages

- ▶ L'appareil est réglé à la température recommandée de 5 °C (réfrigérateur) et -18 °C (congélateur). Sous une température ambiante normale, nul besoin de régler la température.
- ▶ Le mode de préréglage du compartiment My Zone est fruits & légumes.
- ▶ Une fois que l'appareil est mis en marche et débranché de l'alimentation électrique principale, il faut 12 heures pour que les bonnes températures soient atteintes.

Videz l'appareil avant de l'arrêter. Pour arrêter l'appareil, débranchez sa prise de l'alimentation électrique.

## 5.4 Mode Veille

L'écran d'affichage s'éteint automatiquement 30 secondes après la pression d'une touche. L'écran se verrouille automatiquement. Il se rallume automatiquement lorsque vous appuyez sur une touche ou lorsque vous ouvrez la porte/le tiroir.



5.5

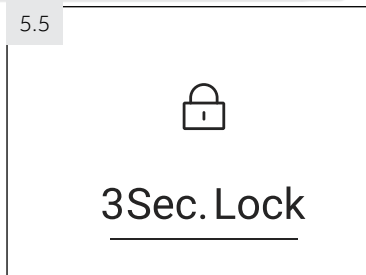

## 5.5 Verrouillage/Déverrouillage du panneau



### Remarque : Verrouillage du panneau

Pour éviter toute activation, le panneau de commande se verrouille automatiquement si aucune touche n'est appuyée pendant 30 secondes. Pour tout réglage, le panneau de commande doit être déverrouillé.

- ▶ Appuyez sur la touche « G » pendant 3 secondes pour verrouiller toutes les touches du panneau et éviter toute activation (Fig. 5.5). L'indicateur correspondant « d » s'affiche à l'écran.
- ▶ Pour déverrouiller le panneau de commande, appuyez une seconde fois sur cette touche.

## 5.6 Alarme d'ouverture de la porte

Lorsqu'une des portes du réfrigérateur reste ouverte pendant plus de 1 minute, l'alarme d'ouverture de la porte résonne. Vous pouvez arrêter l'alarme en fermant la porte. Si la porte reste ouverte pendant plus de 7 minutes, la lumière à l'intérieur du compartiment et du panneau de commande s'éteint automatiquement.

## 5.7 Sélection du mode de fonction

Vous pourrez avoir besoin de programmer une des deux fonctions suivantes sur l'appareil :

### 5.7.1 Mode réglage manuel

Si vous n'avez pas de besoin précis, nous vous recommandons d'utiliser le mode réglage manuel :

Sous le mode automatique l'appareil peut automatiquement régler la température selon la température ambiante et le changement de température à l'intérieur de l'appareil. Cette fonction est totalement libre.

1. Déverrouillez le panneau en appuyant sur la touche « G » s'il est verrouillé (Fig. 5.5).
2. Appuyez sur la touche « D » (Fig. 5.7.1-1).
3. L'indicateur « d2 » s'allume et la fonction est activée (Fig. 5.7.1-2).

En répétant les étapes précédentes ou en sélectionnant une autre fonction, la fonction susmentionnée peut être désactivée à nouveau.

### 5.7.2 Mode réglage manuel

Si vous voulez régler la température de l'appareil manuellement pour garder un aliment en particulier, vous pouvez régler la température à l'aide de la touche de réglage de température :



### Remarque : Conflit avec d'autres fonctions

La température ne peut être réglée si une autre fonction (Super réfrigération, Super congélation, Vacances ou Multifonction) est activée ou si l'affichage est verrouillé. L'indicateur correspondant clignote en émettant un son.

## 5.7.2.1 Réglage de la température du réfrigérateur

1. Déverrouillez le panneau en appuyant sur la touche « G » s'il est verrouillé (Fig. 5.5).
2. Appuyez sur la touche « A » (Réfrigérateur) pour sélectionner le compartiment réfrigérateur. La température réelle du compartiment congélateur s'affiche (Fig. 5.7.2-1).
3. Appuyez successivement sur la touche « A » (réfrigérateur) jusqu'à ce que la valeur de température souhaitée clignote (Fig. 5.7.2-2). Un signal retentira à chaque fois que vous appuyez sur une touche. La température augmente par séquences de 1 °C d'un minimum de 1 °C à un niveau maximum de 9° C. La température maximale dans le réfrigérateur est de 5 °C. Les températures les plus froides signalent une consommation d'énergie inutile.
4. Appuyez sur n'importe quelle touche à l'exception de la touche « A » (réfrigérateur) pour confirmer, sinon le réglage se confirme automatiquement après 5 secondes. La température affichée cesse de clignoter.

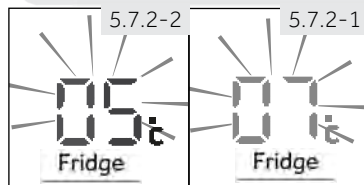

## 5.7.2.2 Réglage de la température du congélateur

1. Déverrouillez le panneau en appuyant sur la touche « G » s'il est verrouillé (Fig. 5.5).
2. Appuyez sur la touche « B » (congélateur) pour sélectionner le compartiment congélateur. La température réelle du compartiment congélateur s'affiche (Fig. 5.7.2-3).
3. Appuyez successivement sur la touche « B » (congélateur) jusqu'à ce que la valeur de température souhaitée clignote (Fig. 5.7.2-4). Un signal sera émis à chaque fois que vous appuyez sur une touche. La température augmente par séquences de 1°C de -14°C à -24°C. La température optimale dans le congélateur est de -18°C. Les températures les plus froides signalent une consommation d'énergie inutile.
4. Appuyez sur n'importe quelle touche à l'exception de la touche « B » (congélateur) pour confirmer, sinon le réglage se confirme automatiquement après 5 secondes. La température affichée cesse de clignoter.

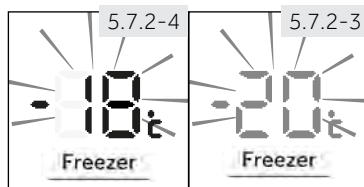

### Remarque : Influence sur les températures

Les températures intérieures sont influencées par les facteurs suivants :

- ▶ La température ambiante
- ▶ La quantité d'aliments conservés
- ▶ La fréquence d'ouverture de la porte
- ▶ L'installation de l'appareil

## 5.8 Fonction Super réfrigération

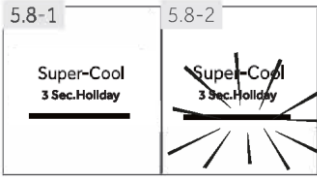

Activez la fonction Super réfrigération si vous voulez conserver une plus grande quantité d'aliments (par exemple après les achats). La fonction Super réfrigération accélère la réfrigération des aliments frais et aide à protéger les aliments déjà conservés de la chaleur. Lorsque la fonction commence, la température est presque 1 °C.

1. Déverrouillez le panneau en appuyant sur la touche « G » s'il est verrouillé (Fig. 5.5).
2. Appuyez sur la touche « E » (Super réfrigération) (Fig. 5.8.-1).
3. L'indicateur « e » s'allume et la fonction est activée (Fig. 5.8.-2).

En répétant les étapes précédentes ou en sélectionnant une autre fonction, la fonction susmentionnée peut être désactivée à nouveau.



### Remarque : Désactivation automatique

Cette fonction sera automatiquement désactivée si la fonction a été interrompue pendant plus de 4 heures.

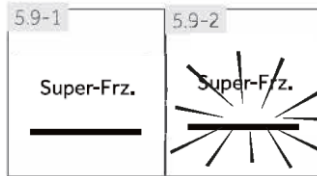

## 5.9 Fonction Super congélation

Les aliments frais doivent se congeler à fond le plus rapidement possible. Ceci permet de préserver au mieux les valeurs nutritives, l'apparence et le goût des aliments. La fonction Super congélation accélère la congélation d'aliments frais et aide à protéger les aliments déjà conservés de la chaleur. Si vous voulez congeler une grande quantité d'aliments en une fois, il est recommandé de régler la fonction Super congélation 24 h à l'avance avant lorsque la fonction commence, la température est inférieure à -24 °C.

1. Déverrouillez le panneau en appuyant sur la touche « G » s'il est verrouillé (Fig. 5.5).
2. Appuyez sur la touche « F » (Super congélation) (Fig. 5.9.-1).
3. L'indicateur « f » s'allume et la fonction est activée (Fig. 5.9.-2).

En répétant les étapes précédentes ou en sélectionnant une autre fonction, la fonction susmentionnée peut être désactivée à nouveau.



### Remarque : Désactivation automatique

La fonction Super congélation se désactive automatiquement après 50 heures. L'appareil fonctionne ensuite à la température préalablement réglée.

## 5.10 Fonction Vacances

Cette fonction permet de régler la température du réfrigérateur de manière permanente à 17 °C.

Cela vous permet de garder la porte du réfrigérateur vide fermée sans odeur ni moisissure pendant votre longue absence (par exemple pendant les vacances). Vous êtes libre de régler la température du congélateur.

1. Déverrouillez le panneau en appuyant sur la touche « G » s'il est verrouillé (Fig. 5.5).
2. Appuyez sur la touche « D » (Réglage automatique) pendant 3 secondes (Fig. 5.10). L'indicateur « d1 » s'allume et la fonction est activée.

En répétant les étapes précédentes ou en sélectionnant une autre fonction, la fonction susmentionnée peut être désactivée à nouveau.



**AVERTISSEMENT !** En mode Vacances, le réglage des icônes "Fruit&Veg,

Quick cool, 0°C fresh" dans Myzone est désactivé et la température de Myzone ne peut être réglée. Le compartiment réfrigérateur et Myzone s'affichent dans le réglage précédent une fois que vous quittez le mode vacances.

## 5.11 Tiroir My Zone

Le compartiment de congélation est équipé d'un tiroir My Zone (Fig. 5.11). Les fonctions ci-après sont disponibles :

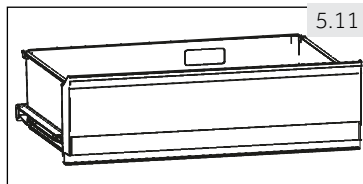

### 5.11.1 Fonction Fruits et légumes.

Cette fonction est adaptée pour la conservation de fruits et de légumes frais.



**Remarque : Fonction Fruits et légumes**

Les fruits sensibles comme l'ananas, l'avocat, la banane et les raisins, ainsi que les légumes comme la pomme, l'aubergine, le haricot, le concombre, la courgette et les tomates, ou encore le fromage ne doivent pas être conservés dans le tiroir My Zone.

### 5.11.2 Fonction 0°C Fresh

Cette fonction permet de régler la température dans le tiroir MyZone à 0 °C. Cette fonction est appropriée pour la conservation de produits frais tels que la viande ou les denrées instantanées. La plupart des aliments conservent leur fraîcheur à 0 °C, sans être pour autant congelés.



**Remarque : Fonction 0°C Fresh**

- En raison de la variation de teneur en eau des viandes, les viandes qui moisissent rapidement sont congelées à une température inférieure à 0°C. Ainsi, coupez immédiatement la viande à conserver et gardez là dans le rayon My Zone à une température inférieure à 0°C.

### 5.11.3 Q-Cool (Réfrigération rapide)

Cette fonction permet de stocker des produits tels que du fromage, des pâtes fraîches et des produits laitiers. La température dans le compartiment MyZone est réglée à +2 °

#### **i** Remarque : Tiroir MyZone

- ▶ L'une des trois fonctions du compartiment MyZone doit toujours être activée.
- ▶ Pour réduire la température du compartiment réfrigérateur, utilisez la fonction Q-Cool. Pour l'augmenter, utilisez la fonction Fruits et légumes.

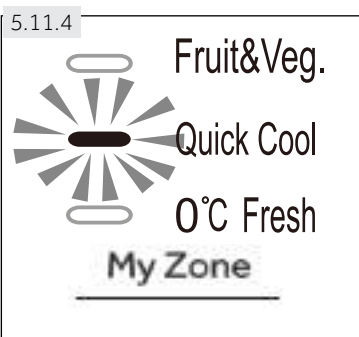

### 5.11.4 Sélection d'une fonction pour le compartiment MyZone

1. Déverrouillez le panneau en appuyant sur la touche « G » s'il est verrouillé (Fig. 5.5).
2. Appuyez successivement sur la touche « C » (My-Zone) jusqu'à ce que la fonction « c » souhaitée clignote (Fig. 5.11.4).
3. Au bout de quelques secondes, l'indicateur « c » brille de manière permanente et le réglage est confirmé.

5.12



### 5.12 BOÎTIER D'HUMIDITÉ

L'humidité du tiroir est réglable (faites glisser le bloc coulissant vers la gauche pour diminuer le niveau d'humidité et vers le côté opposé pour l'augmenter)

## 5.13 Conseils sur la conservation des aliments frais

### 5.13.1 Conservation dans le compartiment réfrigérateur

- ▶ Maintenez votre réfrigérateur à une température inférieure à 5 °C.
- ▶ Les aliments chauds doivent être refroidis à la température ambiante avant de les conserver dans l'appareil.
- ▶ Les aliments à conserver dans le réfrigérateur doivent être lavés et séchés avant de les conserver.
- ▶ Les aliments à conserver doivent être bien couverts pour éviter les odeurs ou une altération du goût.
- ▶ Ne conservez pas de grandes quantités d'aliments. Laissez de l'espace entre les aliments pour permettre à l'air froid de circuler entre eux, pour une meilleure réfrigération et homogène.
- ▶ Les aliments consommés tous les jours peuvent être conservés à l'avant du rayon.
- ▶ Laissez un espace entre les aliments et les parois internes, pour que l'air y circule. Surtout, ne conservez pas d'aliments près des parois arrière : les aliments peuvent congeler et s'y coller. Évitez un contact direct entre les aliments (notamment les aliments huileux et acides) et la paroi interne, car les aliments huileux/acides peuvent l'éroder. Nettoyez l'huile/les acides qui sont sur les aliments.
- ▶ Les aliments congelés peuvent se décongeler doucement dans le compartiment réfrigérateur. Ceci permet d'économiser l'énergie.

- ▶ Les odeurs désagréables à l'intérieur du réfrigérateur signalent que quelque chose s'est versé et qu'il faut nettoyer. Voir ENTRETIEN ET NETTOYAGE.
- ▶ Les aliments différents doivent se conserver dans des rayons différents en fonction de leurs caractéristiques (Fig. 5.13.1).

- 1 Aliments marinés, conserves, etc.
- 2 Beurre, fromage, œufs, épices, etc.
- 3 Produits à base de viande, en-cas, etc.
- 4 Vin, champagne, etc.
- 5 Œufs, conserves, épices, etc.
- 6 Pâtes alimentaires, lait, tofu, produits laitiers, etc.
- 7 BOÎTIER D'HUMIDITÉ : salades, fruits et légumes
- 8 Boissons, aliments en bouteille.
- 9 Tiroir My ZoneFruits, légumes, salade (fruits & légumes) Boissons en cannette (Q-Cool) Aliments crus et frais (0°C Frais)

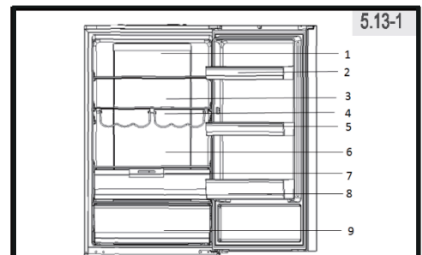

MODEL: HTW7720ENMP

- 1 Aliments marinés, conserves, etc.
- 2 Beurre, fromage, œufs, épices, etc.
- 3 Produits à base de viande, en-cas, etc.
- 4 Vin, champagne, etc.
- 5 Œufs, conserves, épices, etc.
- 6 Pâtes alimentaires, lait, tofu, produits laitiers, etc.
- 7 BOÎTIER D'HUMIDITÉ : salades, fruits et légumes
- 8 Boissons, aliments en bouteille.
- 9 Tiroir My ZoneFruits, légumes, salade (fruits & légumes) Boissons en cannette (Q-Cool) Aliments crus et frais (0°C Frais)
- 10 Réservoir d'eau: pour stocker l'eau potable

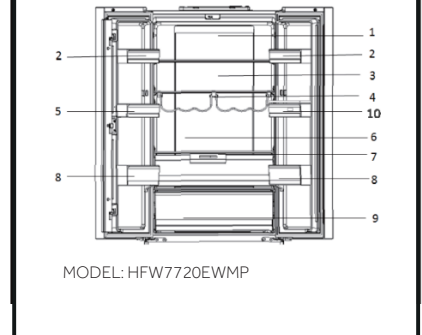

MODEL: HFW7720EWMP

### 5.13.2 Conservation dans le compartiment congélateur

- ▶ Réglez la température de congélation à  $-18^{\circ}\text{C}$ .
- ▶ 24 heures avant la congélation, réglez la fonction Super congélation ; pour de petites quantités d'aliments 4 à 6 heures sont suffisantes.
- ▶ Les aliments chauds doivent être refroidis à la température ambiante avant de les conserver dans le congélateur.
- ▶ Les aliments découpés en petits morceaux se congèlent plus rapidement et se dégivrent aussi facilement pour la cuisson. Le poids recommandé pour chaque portion est moins de 2,5kg.
- ▶ Il vaut mieux conditionner les aliments avant de les conserver dans le congélateur. L'extérieur du conditionnement doit être sec pour éviter que les sacs ne se collent les uns contre les autres. Le matériel de conditionnement doit être sans odeur, hermétique, et non toxique.
- ▶ Pour éviter de dépasser le temps de conservation, veuillez inscrire la date de congélation, l'heure et le nom de l'aliment sur l'emballage en fonction des temps de conservation des différents aliments.
- ▶ **AVERTISSEMENT** : Les acides, les alcalis, le sel, etc. peuvent éroder la surface intérieure du congélateur. Ne placez pas les aliments contenant ces substances (par exemple les poissons d'eau profonde) directement sur les surfaces intérieures. L'eau salée dans le congélateur doit immédiatement être nettoyée.
- ▶ Évitez de dépasser la durée recommandée par le fabricant pour la conservation des aliments. Ne sortez que la quantité d'aliments nécessaire du congélateur.
- ▶ Consommez rapidement les aliments décongelés. Les aliments décongelés ne peuvent être recongelés sauf s'ils sont préalablement cuits, auquel cas ils ne sont pas comestibles.
- ▶ Ne gardez pas une trop grande quantité d'aliments dans le congélateur. Veuillez vous référer à la capacité de congélation du congélateur - Voir les DONNÉES TECHNIQUES ou les informations sur la plaque signalétique.
- ▶ Les aliments peuvent se conserver dans le congélateur à une température d'au moins  $-18^{\circ}\text{C}$  pendant 2 à 12 mois, selon ses caractéristiques (par exemple, la viande : 3-12 mois, les légumes : 6-12 mois)
- ▶ Lorsque vous congelez des aliments frais, évitez de les mettre contre des aliments déjà congelés. Risque de décongélation !

### 5.13.3 Suivez les instructions suivantes pendant la conservation des aliments commerciaux congelés :

- ▶ Suivez toujours les instructions des fabricants concernant le temps de conservation de ces aliments. Ne dépassez pas ces délais !
- ▶ Faites en sorte que le temps entre l'achat et la conservation soit le plus court possible pour préserver la qualité de l'aliment.
- ▶ Achetez les aliments surgelés qui peuvent se conserver à une température de  $-18^{\circ}\text{C}$  ou moins.
- ▶ Évitez d'acheter des aliments qui ont du givre ou de la glace sur l'emballage - cela indique que ces aliments ont été partiellement décongelés puis recongelés à un moment donné - la montée de température affecte la qualité des aliments.

**5.14.1 Distributeur d'eau (HFW7720EWMP)**

Avec le distributeur d'eau (Fig.5.14.1), il est possible d'obtenir de l'eau potable fraîche. Le réservoir d'eau doit être nettoyé avant la première utilisation (voir ENTRETIEN ET NETTOYAGE).

**AVERTISSEMENT !**

N'utilisez que de l'eau potable.

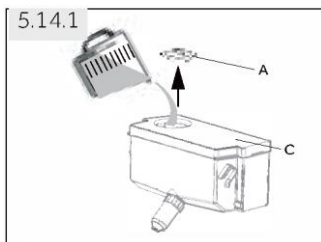

1. Assurez-vous que le réservoir d'eau est correctement inséré (voir MATÉRIEL)
2. Tournez et soulevez le couvercle rond (A) et remplissez le réservoir d'eau avec de l'eau potable.
3. Remplissez l'eau jusqu'au repère (1,8 l), car elle pourrait déborder lorsque vous ouvrez et fermez la porte.
4. Fermez le couvercle rond jusqu'à ce que vous entendiez un déclic.

**DISTRIBUTEUR D'EAU**

- ~ Avant le remplissage, jetez l'eau résiduelle et nettoyez le réservoir d'eau.
- ~ Lorsque vous n'avez pas besoin d'eau pendant longtemps, veuillez vider le réservoir d'eau et insérer le réservoir nettoyé.
- ~ Le couvercle (C) du réservoir d'eau est également utilisé pour économiser de l'énergie. Si vous ne voulez pas obtenir de l'eau du distributeur d'eau pendant une longue période, veuillez toujours installer le couvercle en raison d'une meilleure isolation et pour économiser de l'énergie.

5.14.2

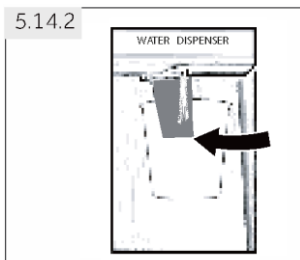



**5.14.2 Obtenir de l'eau du distributeur**

1. Placez un verre sous la sortie d'eau.
2. Poussez doucement votre verre contre le levier du distributeur d'eau.  
Assurez-vous que le verre est aligné avec le distributeur pour éviter que de l'eau ne s'échappe.



## 5.15 Réglage du mode Wi-Fi

### PROCÉDURE D'APPAIRAGE DANS L'APPLICATION

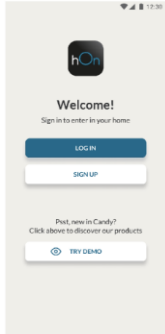
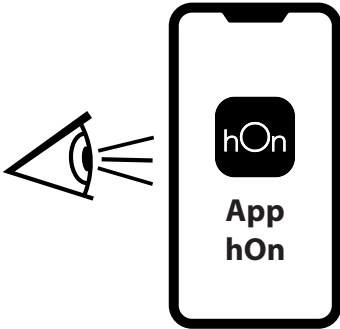
<p><b>Étape 1</b></p> <ul style="list-style-type: none"> <li>• Téléchargez l'application hOn dans les stores</li> </ul>    	
<p><b>Étape 2</b></p> <p>Créez votre compte sur l'application hOn ou connectez-vous si vous avez déjà un compte</p> 	<p><b>Étape 3</b> Suivez les instructions de couplage dans l'application hOn</p> 

### INFORMATION DU PRODUIT

Comment activer le module Wi-Fi:

- Touchez la touche "D" sur le panneau de commande pendant 3 secondes pour activer le module Wi-Fi
- Le module Wi-Fi est allumé, l'icône Wi-Fi commence à clignoter
- Si le réfrigérateur est inscrit mais que le Wi-Fi est activé, l'icône clignotera
- Si le réfrigérateur est inscrit et connecté, l'icône Wi-Fi est toujours activée
- Pour réinitialiser le Wi-Fi, appuyez sur la touche "D" du panneau de commande pendant 3 secondes



### Conseils d'économie d'énergie

- ▶ Assurez-vous que l'appareil est bien ventilé (voir INSTALLATION).
- ▶ N'installez pas l'appareil en plein soleil ou à proximité de sources de chaleur (par ex. cuisinières, chauffages).
- ▶ Évitez une température inutilement basse dans l'appareil. Plus vous réglez bas la température de l'appareil, plus la consommation d'énergie augmente.
- ▶ Les fonctions telles que SUPER CONGÉLATION ou SUPER REFROIDISSEMENT consomment plus d'énergie.
- ▶ Laissez les aliments chauds refroidir avant de les mettre dans l'appareil.
- ▶ Ouvrez la porte de l'appareil le moins souvent et le plus rapidement possible.
- ▶ Ne remplissez pas trop l'appareil pour éviter d'obstruer le flux d'air.
- ▶ Évitez l'air dans l'emballage des aliments.
- ▶ Gardez les joints de la porte propres afin que la porte se ferme toujours correctement.
- ▶ Décongelez les aliments surgelés dans le compartiment de rangement du réfrigérateur.
- ▶ La configuration la plus économe en énergie nécessite que le tiroir, la boîte de rangement et les clayettes soient positionnés dans l'appareil dans les conditions d'usine, et que les aliments soient placés sans bloquer la sortie d'air du conduit.

**Remarque : Différences en fonction des modèles**

Selon le modèle, votre produit pourrait ne pas posséder les fonctionnalités suivantes. Reportez-vous au chapitre DESCRIPTION DU PRODUIT.

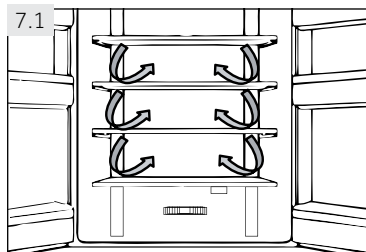
**7.1 Ventilation latéral**

Le réfrigérateur est équipé d'un système de ventilation latéral, qui permet à l'air froid de circuler dans tous les rayons (Fig. 7.1). Ce système permet de main-tenir une température homogène et de conserver les aliments pendant plus longtemps.

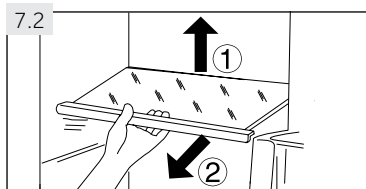
**7.2 Étagères réglables**

Réglez la hauteur des étagères selon vos besoins de conservation.

1. Pour réaménager une étagère, retirez-la d'abord en soulevant ses bords arrière (1) puis sortez-la (2) (Fig. 7.2).
2. Pour le réinstaller, placez-le sur les anses des deux côtés puis poussez-le en profondeur vers l'arrière jusqu'à ce que l'arrière se fixe dans les anses sur les côtés.

**Remarque : Grilles**

Assurez-vous que tous les bouts du rayon sont uniformes.

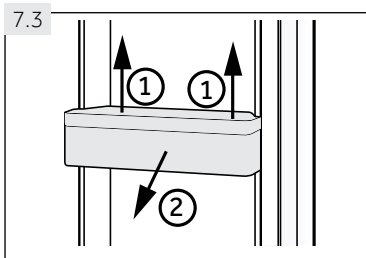
**7.3 Balconnets réfrigérateur**

Les casiers de porte peuvent être démontés pour les nettoyer.

Placez les mains sur chaque côté du casier, soulevez-le (1) puis retirez-le (2) (Fig. 7.3).

Pour remettre le casier, répétez ces procédures dans le sens inverse.

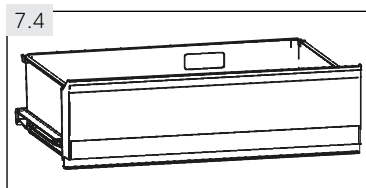
**7.4 Tiroir My Zone**

Pour utiliser et régler la température du compartiment My Zone (Fig. 7.4), veuillez vous référer à la partie UTILISATION (Tiroir My Zone).

## 7.5 EN OPTION : Indicateur de température OK

L'indicateur de température OK (Fig. 7.5) sert à déterminer les températures en dessous de +4 °C. Diminuez progressivement la température si le signe « OK » ne s'affiche pas.

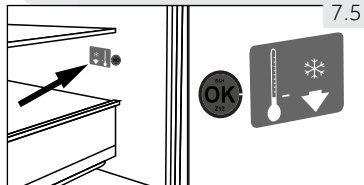

### **i** Remarque : Autocollant OK

Une fois que l'appareil est mis en marche, il faut 12 heures pour atteindre les bonnes températures.

## 7.6 Tiroir de congélateur démontable

Pour retirer le tiroir, tirez-le au maximum (1) puis soulevez et sortez-le (2) (Fig. 7.6).

Pour remettre le tiroir, répétez ces étapes dans le sens inverse.

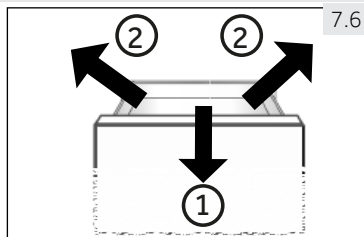

## 7.7 Réservoir d'eau amovible

Le réservoir d'eau (Fig. 7.7) peut être retiré et réinstallé pour être nettoyé, de la même manière que les balconnets de porte.

### Insérez le réservoir d'eau

Placez le réservoir d'eau dans la position permettant à la sortie d'eau (B) de s'adapter à l'ouverture de la porte. Assurez-vous que le réservoir d'eau est verrouillé.

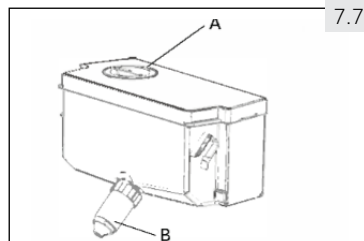

### **i** Remarque :

- Si le réservoir d'eau n'est pas correctement inséré, l'eau peut s'égoutter au niveau du raccordement.
- Ne forcez pas trop lors du retrait ou de l'installation du réservoir d'eau, pour éviter d'endommager le réservoir.

## 7.8 Tiroir de congélation 3D

Les tiroirs du congélateur (Fig. 7.8) sont complètement extensibles. Ils sont équipés de glissières télescopiques à roulement facile pour vous permettre de mieux sortir et de remettre les tiroirs dans le congélateur. Grâce à son système de fermeture automatique de porte, il est facile de manœuvrer et d'économiser ainsi l'énergie.

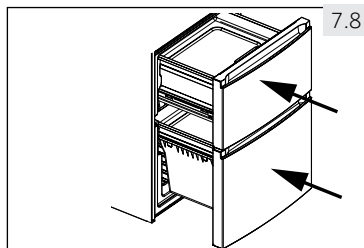

### **!** AVERTISSEMENT !

7.9-1

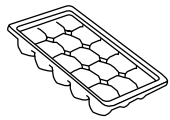

7.9-2

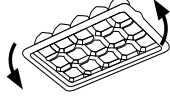

## 7.9 Bac à glaçons

1. Remplissez les bacs à glaçons au 3/4, fermez avec le couvercle et laissez-les dans le tiroir du compartiment de congélation (Fig. 7.9-1).
2. Tordez légèrement le bac ou tenez-le sous le robinet pour décoller les glaçons (Fig. 7.9-2).

## 7.10 Lumière du jour

La lumière intérieure LED s'allume à l'ouverture de la porte. La qualité des lumières n'est affectée par aucun appareil ou réglage.

7.11.1



7.11.2

Max. 10 kg

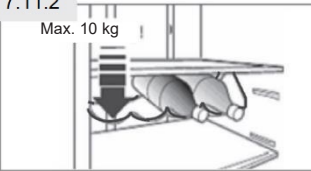

## 7.11 Casier à bouteilles pliable

Pour un usage normal

1. Tirez les crochets du casier à bouteilles (Fig. 7.11-1).
2. Placez les bouteilles dans le casier (Fig. 7.11-2).

Lorsque vous n'utilisez pas le casier à bouteilles, vous pouvez le replier pour économiser de l'espace.



## AVERTISSEMENT !

Assurez-vous que le poids total des bouteilles n'excède pas 10 kg.

7.12



## 7.12 BOÎTIER D'HUMIDITÉ

Pour utiliser et régler le compartiment du BOÎTIER D'HUMIDITÉ (Fig 7.12) veuillez consulter la section UTILISATION (BOÎTIER D'HUMIDITÉ)



## AVERTISSEMENT !

Débranchez l'appareil de la prise d'alimentation avant de le nettoyer.

### 8.1 Généralités

Nettoyez l'appareil uniquement lorsqu'il y a moins d'aliments ou pas d'aliments. Pour un bon entretien et afin de prévenir les mauvaises odeurs, veuillez nettoyer l'appareil toutes les quatre semaines.



## AVERTISSEMENT !

- ▶ Évitez de nettoyer l'appareil à l'aide de brosses dures, métalliques, de détergent en poudre, d'essence, d'acétate d'amyle, d'acétone et toute autre solution similaire organique, acide ou alcaline. Veuillez nettoyer avec du détergent spécial réfrigérateur pour éviter tout dommage.
  - ▶ N'utilisez pas de vaporisateur ou ne rincez pas l'appareil pendant le nettoyage.
  - ▶ N'utilisez pas un pulvérisateur d'eau ou nettoyant à vapeur pour nettoyer l'appareil.
  - ▶ Ne nettoyez pas les rayons de congélation en verre avec de l'eau chaude. Le changement soudain de température pourrait briser le verre.
  - ▶ Évitez de toucher la surface intérieure du compartiment de stockage du congélateur, surtout avec les mains mouillées, elles pourraient se congeler au contact de ladite surface.
  - ▶ En cas de chauffage, vérifiez l'état des aliments congelés.
- 
- ▶ Gardez toujours le joint de la porte propre.
  - ▶ Nettoyez l'intérieur et l'extérieur de l'appareil avec une éponge humide humidifiée dans de l'eau tiède et un détergent doux (Fig. 8.1).
  - ▶ Rincez avec un torchon doux.
  - ▶ Ne lavez aucun élément de l'appareil dans le lave-vaisselle.
  - ▶ Nettoyez les accessoires uniquement à l'eau tiède et avec un détergent doux et neutre.
  - ▶ Attendez au moins 5 minutes avant de redémarrer l'appareil car plusieurs redémarrages endommageraient le compresseur.

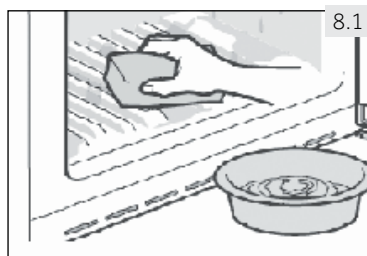

### 8.2 Dégivrage

Le réfrigérateur et le congélateur se dégivrent automatiquement, aucune opération manuelle n'est nécessaire.

### 8.3 Remplacement des lampes LED



## AVERTISSEMENT !

Ne remplacez pas la lampe LED vous-même, elle doit être remplacée uniquement par le fabricant ou l'agent de maintenance agréé.

Les lampes sont des lampes LED ; elles consomment moins d'énergie et ont une longue durée de vie. En cas de problème, veuillez contacter le service clientèle. Voir SERVICE CLIENTÈLE.

### Caractéristiques des lampes :

Tension 12V; Puissance maximale: 2 W

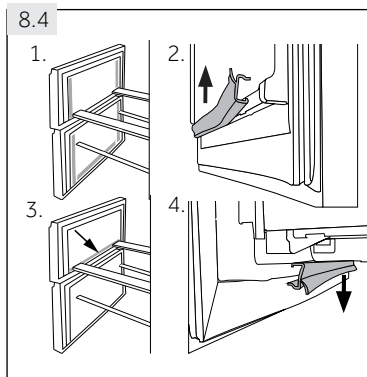

### 8.4 Joints de porte secondaires démontables

L'appareil dispose de six joints de porte sur les tiroirs inférieur et supérieur du congélateur.

1. Localisez les cinq joints de porte en haut et en bas du tiroir du congélateur (Fig. 8.4-1.).
2. Assurez-vous que les côtés pliés des joints pointent vers l'intérieur lors de la fixation (Fig. 8.4-2.).
3. Localisez **le joint** inférieur du tiroir supérieur tel qu'indiqué (Fig. 8.4-3.).
4. Assurez-vous que son côté plié pointe vers l'intérieur lors de la fixation (Fig. 8.4-4.).

Vous pouvez avoir ces joints ainsi que les joints de la porte / tiroir pivotant auprès du service clientèle (voir la carte de garantie).

### 8.5 Non-utilisation pendant une longue période

Si l'appareil n'est pas utilisé pendant une longue période, et si vous n'allez pas utiliser la fonction Vacances pour le réfrigérateur :

- ▶ Retirez les aliments.
- ▶ Débranchez la prise d'alimentation.
- ▶ Nettoyez l'appareil tel qu'indiqué ci-dessus.
- ▶ Laissez la porte et les tiroirs/porte du congélateur ouverts pour éviter les mauvaises odeurs à l'intérieur.



### Remarque : Hors tension

N'éteignez l'appareil que si c'est absolument nécessaire.

### 8.6 Déplacement de l'appareil

1. Retirez tous les aliments et débranchez l'appareil.
2. Sécurisez les clayettes et autres pièces amovibles à l'intérieur du réfrigérateur et du congélateur à l'aide d'un ruban adhésif.
3. Ne penchez pas le réfrigérateur à plus de 45° pour éviter d'endommager le système de réfrigération.



### AVERTISSEMENT !

- ▶ Ne soulevez pas l'appareil par les poignées.
- ▶ Ne placez jamais l'appareil horizontalement au sol.

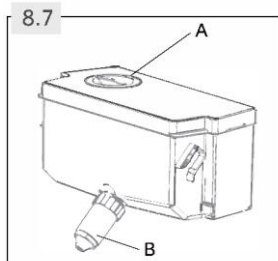

## 8.7 Nettoyage du réservoir HFW7720EWMP

1. Retirez le réservoir d'eau de l'appareil.
2. Retirez le couvercle (Fig 8.7-A).
3. Dévissez le robinet du distributeur (Fig 8.7-B)
4. Nettoyez le réservoir et le robinet du distributeur avec de l'eau chaude et du liquide vaisselle. Assurez-vous que le savon est bien rincé.
5. Montez le robinet du distributeur, fermez le couvercle et remettez le réservoir à l'intérieur de l'appareil



Vous pouvez résoudre la plupart des problèmes qui pourraient survenir sans expertise précise. En cas de problème, veuillez vérifier toutes les solutions possibles en suivant les instructions ci-dessous avant de contacter un service après-vente. Voir SERVICE CLIENTÈLE.



### AVERTISSEMENT !

- ▶ Avant tout entretien, veuillez arrêter l'appareil et débranchez-le du secteur.
- ▶ Les appareils électriques doivent être entretenus uniquement par des experts en électricité, parce qu'une mauvaise intervention pourrait causer des dommages considérables.
- ▶ Faites remplacer le cordon d'alimentation endommagé par le fabricant, son représentant ou par des personnes qualifiées afin d'éviter tout risque.

## 9.1 Tableau de dépannage

Problème	Causes probables	Solutions possibles
Le compresseur ne fonctionne pas.	<ul style="list-style-type: none"> <li>• La fiche principale n'est pas branchée à la prise.</li> <li>• L'appareil est en cycle de dégivrage.</li> </ul>	<ul style="list-style-type: none"> <li>• Branchez la fiche.</li> <li>• Ce processus est normal pour un dégivrage automatique.</li> </ul>
L'appareil tourne continuellement ou tourne pendant trop longtemps.	<ul style="list-style-type: none"> <li>• La température intérieure et extérieure est trop élevée.</li> <li>• L'appareil a été en arrêt pendant trop longtemps.</li> <li>• Une porte / un tiroir de l'appareil ne se ferme pas correctement.</li> <li>• La porte / le tiroir a été ouvert(e) trop souvent ou pendant trop longtemps.</li> <li>• La température du congélateur est trop basse.</li> <li>• Le joint de porte / tiroir est sale, usé, fissuré ou pas compatible.</li> <li>• Le flux d'air nécessaire n'est pas garanti.</li> </ul>	<ul style="list-style-type: none"> <li>• Dans ce cas, il est normal que l'appareil tourne plus longtemps.</li> <li>• Normalement, il faut 8 à 12 heures pour que l'appareil se dégivre complètement.</li> <li>• Fermez la porte / le tiroir et assurez-vous que l'appareil est placé sur une surface plane et qu'on ne retrouve pas d'aliments ou de récipient qui cognent sur la porte.</li> <li>• N'ouvrez pas la porte / le tiroir trop fréquemment.</li> <li>• Réglez la température le plus haut possible jusqu'à obtenir une température du réfrigérateur satisfaisante. Il faut 24 heures pour que la température du réfrigérateur se stabilise.</li> <li>• Nettoyez le joint de la porte / du tiroir ou faites-le remplacer par le service client.</li> <li>• Assurez une ventilation adéquate.</li> </ul>
L'intérieur du réfrigérateur est sale et/ou dégage des odeurs.	<ul style="list-style-type: none"> <li>• L'intérieur du réfrigérateur a besoin de nettoyage.</li> <li>• Les aliments aux odeurs fortes sont conservés dans le réfrigérateur.</li> </ul>	<ul style="list-style-type: none"> <li>• Nettoyez l'intérieur du réfrigérateur.</li> <li>• Emballez les aliments correctement.</li> </ul>

Problème	Causes probables	Solutions possibles
L'appareil n'est pas suffisamment froid.	<ul style="list-style-type: none"> <li>La température est trop élevée.</li> <li>Des aliments trop chauds sont placés dans le congélateur.</li> <li>Trop d'aliments ont été conservés à la fois.</li> <li>Les aliments sont trop près les uns des autres.</li> <li>Une porte / un tiroir de l'appareil ne se ferme pas correctement.</li> <li>La porte / le tiroir a été ouvert(e) trop souvent ou pendant trop longtemps.</li> </ul>	<ul style="list-style-type: none"> <li>Réglez à nouveau la température</li> <li>Laissez toujours les aliments refroidir avant de les conserver.</li> <li>Conservez toujours de petites quantités d'aliments.</li> <li>Laissez de l'espace entre les différents aliments pour permettre à l'air de circuler.</li> <li>Fermez la porte / le tiroir.</li> <li>N'ouvrez pas la porte / le tiroir trop fréquemment.</li> </ul>
L'intérieur de l'appareil est trop froid.	<ul style="list-style-type: none"> <li>La température est trop basse.</li> <li>La fonction Super congélation est activée ou a fonctionné pendant longtemps.</li> </ul>	<ul style="list-style-type: none"> <li>Réglez à nouveau la température</li> <li>Désactivez la fonction Super congélation.</li> </ul>
Formation de moisissure à l'intérieur du réfrigérateur.	<ul style="list-style-type: none"> <li>Le climat est trop chaud et trop humide.</li> <li>Une porte / un tiroir de l'appareil ne se ferme pas correctement.</li> <li>La porte / le tiroir a été ouvert(e) trop souvent ou pendant trop longtemps.</li> <li>Les récipients contenant les aliments ou les liquides sont laissés ouverts.</li> </ul>	<ul style="list-style-type: none"> <li>Augmentez la température</li> <li>Fermez la porte / le tiroir.</li> <li>N'ouvrez pas la porte / le tiroir trop fréquemment.</li> <li>Laissez les aliments chauds refroidir à la température ambiante avant de les couvrir et de les placer dans l'appareil.</li> </ul>
La moisissure s'accumule sur les surfaces extérieures du réfrigérateur ou entre la porte et le tiroir.	<ul style="list-style-type: none"> <li>Le climat est trop chaud et trop humide.</li> <li>La porte / le tiroir n'est pas hermétiquement fermé(e). L'air froid dans l'appareil et l'air chaud à l'extérieur est en condensation.</li> </ul>	<ul style="list-style-type: none"> <li>Ceci est normal en zone humide et cela change lorsque l'humidité diminue.</li> <li>Assurez-vous que la porte / le tiroir est bien fermé(e).</li> </ul>
Du givre dur dans le congélateur.	<ul style="list-style-type: none"> <li>Les aliments ne sont pas bien emballés.</li> <li>Une porte / un tiroir de l'appareil ne se ferme pas correctement.</li> <li>La porte / le tiroir a été ouvert(e) trop souvent ou pendant trop longtemps.</li> <li>Le joint de porte / tiroir est sale, usé, fissuré ou pas compatible.</li> <li>Quelque chose à l'intérieur empêche la porte de se fermer correctement.</li> </ul>	<ul style="list-style-type: none"> <li>Emballer toujours bien les aliments.</li> <li>Fermez la porte / le tiroir.</li> <li>N'ouvrez pas la porte / le tiroir trop fréquemment.</li> <li>Nettoyez les joints de la porte / du tiroir ou remplacez-les par de nouveaux.</li> <li>Repositionnez les rayons, les caisiers de porte, ou les récipients à l'intérieur pour permettre à la porte/tiroir de se fermer.</li> </ul>

Problème	Causes probables	Solutions possibles
L'appareil produit des sons bizarres.	<ul style="list-style-type: none"> <li>L'appareil n'est pas placé sur une surface plane.</li> <li>L'appareil est en contact avec certains objets.</li> </ul>	<ul style="list-style-type: none"> <li>Réglez les supports afin d'équilibrer l'appareil.</li> <li>Retirez les objets autour de l'appareil.</li> </ul>
Vous entendrez un bip.	<ul style="list-style-type: none"> <li>La porte du réfrigérateur est ouverte.</li> </ul>	<ul style="list-style-type: none"> <li>Fermez la porte ou arrêtez l'alarme manuellement.</li> </ul>
Vous entendrez un léger ronronnement.	<ul style="list-style-type: none"> <li>Le système anti-condensation fonctionne.</li> </ul>	<ul style="list-style-type: none"> <li>Ceci prévient la condensation et c'est normal.</li> </ul>
L'éclairage intérieur ou le système de refroidissement ne fonctionne pas.	<ul style="list-style-type: none"> <li>La fiche principale n'est pas branchée à la prise.</li> <li>L'alimentation électrique est anormale.</li> <li>La lampe LED ne fonctionne pas.</li> </ul>	<ul style="list-style-type: none"> <li>Branchez la fiche.</li> <li>Vérifiez l'alimentation électrique de la pièce. Contactez la compagnie d'électricité.</li> <li>Veillez contacter le service client pour changer la lampe.</li> </ul>
Les côtés de l'armoire et la bande de porte deviennent chauds.	<ul style="list-style-type: none"> <li>C'est normal.</li> </ul>	<ul style="list-style-type: none"> <li>-</li> </ul>

## 9.2 Coupure de courant

En cas de coupure d'électricité, les aliments sont en sécurité au froid pendant près de 12 heures. Suivez les conseils suivants pour une interruption de courant prolongée, notamment en été :

- ▶ Ouvrez la porte / le tiroir à des fréquences très réduites.
- ▶ Ne conservez pas plus d'aliments dans l'appareil pendant l'interruption de courant.
- ▶ Si vous êtes informé à l'avance de la coupure et de ce que l'interruption durera plus de 12 heures, faites des boules de glace, mettez-les dans un récipient et placez le récipient au-dessus du réfrigérateur.
- ▶ Il est conseillé d'inspecter les aliments une fois le courant rétabli.
- ▶ Étant donné que la température à l'intérieur du réfrigérateur va augmenter pendant l'interruption ou autre panne, la période de conservation et la qualité des aliments seront réduites. Tout aliment décongelé doit être consommé, cuisiné ou recongelé (si possible), immédiatement après, pour éviter tout risque sur la santé.



### Remarque : Fonction Mémoire pendant la coupure d'électricité

Après le retour de l'électricité, l'appareil continue de fonctionner avec les réglages définis au préalable avant l'interruption du courant.

## 10.1 Déballage



### AVERTISSEMENT !

- ▶ L'appareil est lourd. Il faut toujours être au moins à deux pour le manœuvrer.
- ▶ Tenez tous les emballages hors de portée des enfants et mettez-les au rebut dans le respect de l'environnement.

▶ Sortez l'appareil de l'emballage.

▶ Retirez tous les emballages.

## 10.2 Conditions environnementales

La température de la pièce doit toujours varier entre 10 °C et 43 °C, parce qu'elle peut influencer la température à l'intérieur de l'appareil et la consommation énergétique. N'installez pas l'appareil près d'autres appareils qui produisent de la chaleur (cuisinières, réfrigérateurs) sans isolation.

## 10.3 Réversibilité des portes

(Uniquement modèle: HTW7720ENMP/HTW7720ENMB)

Avant d'installer l'appareil de manière permanente, vérifiez la position exacte de la charnière de la porte. En cas de besoin, vois la partie RÉVERSIBILITÉ DE LA PORTE.

## 10.4 Exigences en matière d'espace

Espace nécessaire lorsque la porte est ouverte (Fig. 10.4) :

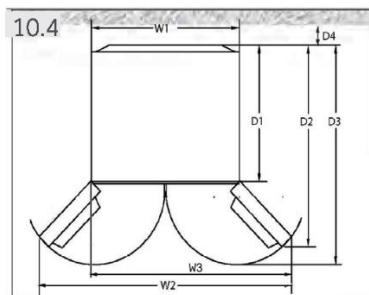

modèle	Largeur en mm			Profondeur en mm			Distance par rapport au mur en mm
	W1	W2	W3	D1	D2	D3	
HTW7720ENMP	700	-	1198,5	600	1140	1322	100
HFW7720EWMP	700	1188	-	600	887	966	100

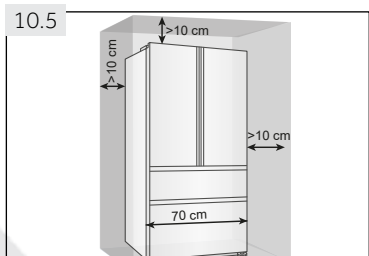

## 10.5 Ventilation croisée

Pour une meilleure ventilation de l'appareil pour des raisons de sécurité, les instructions sur la ventilation croisée doivent être respectées (Fig. 10.5).

Pour un appareil à pose libre: «Cet appareil de réfrigération n'est pas destiné à être utilisé comme un appareil intégrable»

### 10.5 Alignement de l'appareil

Placez l'appareil sur une surface plane et solide.

1. Penchez légèrement l'appareil vers l'arrière (Fig. 10.5).
2. Réglez les supports de fixation au niveau souhaité.
3. Vérifiez la stabilité en basculant entre les diagonales. Faites basculer légèrement dans les deux directions. Sinon le cadre peut se déformer causant ainsi une fuite au niveau des joints de porte. Une légère inclinaison vers l'arrière facilite la fermeture de la porte.

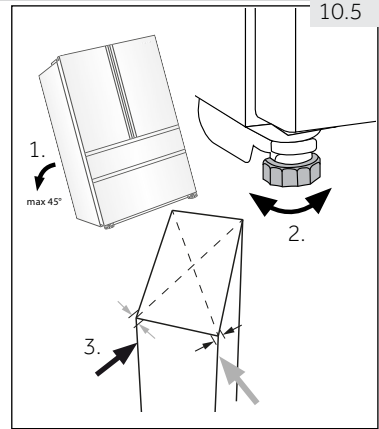

### 10.6 Réglage minutieux des portes

Si les portes ne sont pas au même niveau, vous pouvez y remédier en suivant la procédure suivante :

#### 10.6.1 Utilisation des pieds ajustables

Tournez les pieds ajustables en suivant la direction de la flèche (Fig. 10.6-1) pour les tourner vers le haut ou vers le bas.

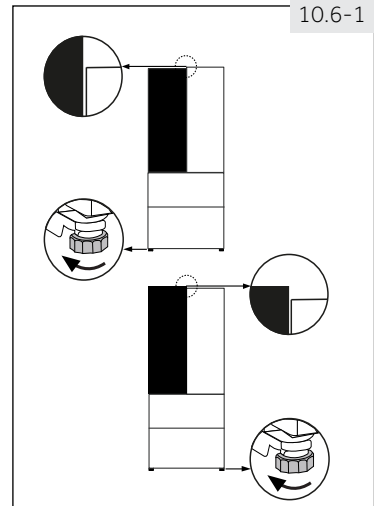

#### 10.6.2 Utilisation des entretoises

- Ouvrez la porte supérieure et soulevez-la.
- Attachez soigneusement l'entretoise (fournie dans le sac d'accessoires) dans l'anneau en plastique blanc de la charnière centrale à la main ou en utilisant des outils comme une pince (Fig. 10.6-2). N'égratignez pas la porte.

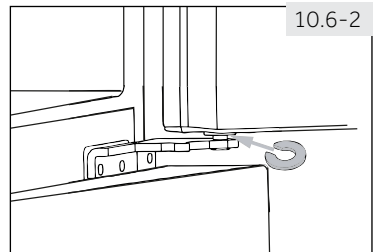

#### Remarque : Positionnement

Lors de l'utilisation ultérieure du réfrigérateur, un phénomène irrégulier au niveau des portes peut se produire suite au poids des aliments conservés. Veuillez les ajuster selon les méthodes susmentionnées.

10.7

## 10.7 Temps d'attente

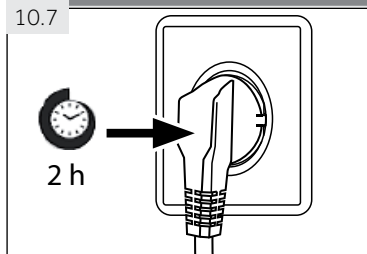

L'huile d'entretien du compresseur se trouve dans la capsule du compresseur. Cette huile peut se déverser dans le circuit fermé du système pendant le transport. Avant de brancher l'appareil à l'alimentation électrique, vous devez attendre 2 heures (Fig. 10.7) pour permettre à l'huile de retourner dans la capsule.

## 10.8. Raccordement électrique

Avant chaque branchement, vérifiez si :

- ▶ l'alimentation électrique, la prise et le fusible correspondent à la plaque signalétique ;
- ▶ La prise est mise à la terre et il n'existe aucune prise multi-fiche ou extension.
- ▶ La prise d'alimentation et la fiche correspondent parfaitement.

Connectez la fiche à une prise correctement installée.



### AVERTISSEMENT !

Pour éviter tout risque, le cordon d'alimentation endommagé doit être remplacé par le service client (voir la garantie).

Lors du positionnement de l'appareil, assurez-vous que le cordon d'alimentation n'est pas coincé ou endommagé.

Ne placez pas plusieurs prises de courant portables ou blocs d'alimentation portables à l'arrière de l'appareil.



Prenez soin d'éviter de provoquer un incendie en enflammant des matériaux inflammables.

## POSITIONNEMENT

Installez cet appareil à un endroit où la température ambiante correspond à la classe climatique indiquée sur la plaque signalétique de l'appareil.

- Tempérée élargie (SN): «Cet appareil de réfrigération est destiné à être utilisé à des températures ambiantes comprises entre 10 °C et 32 °C»
- Tempérée (N): «Cet appareil de réfrigération est destiné à être utilisé à des températures ambiantes comprises entre 16 °C et 32 °C»
- Subtropicale (ST): «Cet appareil de réfrigération est destiné à être utilisé à des températures ambiantes comprises entre 16 °C et 38 °C»
- Tropicale (T): «Cet appareil de réfrigération est destiné à être utilisé à des températures ambiantes comprises entre 16 °C et 43 °C»

## 10.9 Réversibilité des portes

Avant de raccorder l'appareil à l'alimentation électrique, vérifiez que la porte bascule de droite (tel que livré) à gauche, selon les commodités de l'emplacement d'installation et l'utilisation.



### AVERTISSEMENT !

- ▶ L'appareil est lourd. Deux personnes doivent manœuvrer la réversibilité de la porte.
- ▶ Avant toute opération débranchez d'abord l'appareil de l'alimentation.
- ▶ Ne penchez pas le réfrigérateur à plus de 45 ° pour éviter d'endommager le système de réfrigération.

### Étapes de montage (Fig. 10.9) :

1. Prévoyez les outils nécessaires.
2. Débranchez l'appareil.

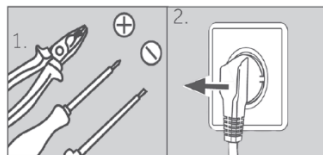

3. Retirez les cinq vis qui maintiennent le panneau avant (1) et retirez le panneau (2). Retirez le petit couvercle du panneau avant du côté gauche vers le côté droit.

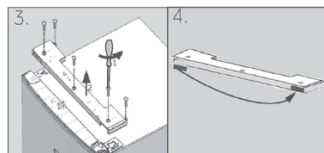

4. Débranchez le câble de raccordement
5. Retirez le cache de la charnière supérieure (1) et desserrez-la (trois vis) du côté droit (2).

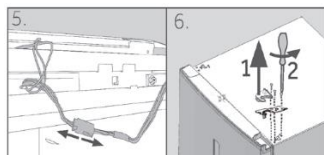

6. Soulevez soigneusement la porte du réfrigérateur démontée de la charnière inférieure.
7. Retournez la porte, desserrez le couvercle (1) et l'arrêt de porte (2) à l'aide de la pièce de fixation (3).

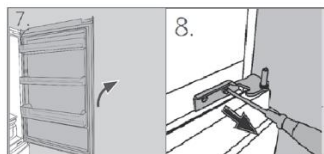

8. Retirez la charnière inférieure de la porte supérieure.

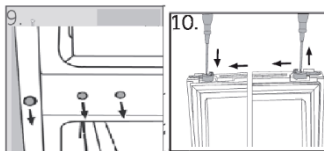

9. Changez la position des fiches et vissez-les sur le côté.
10. Changez le butoir de porte dans le sens inverse

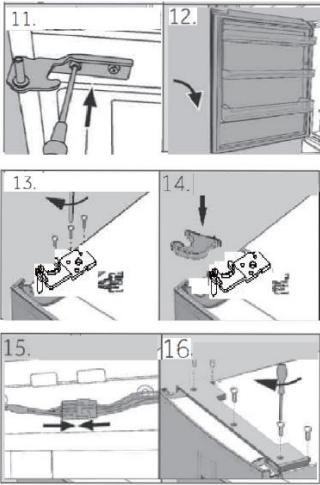

11. Sortez la nouvelle charnière inférieure de la porte supérieure du sac contenant les accessoires et vissez-la sur le côté gauche de l'appareil.
12. Soulevez doucement la porte supérieure vers la charnière inférieure pour que le pivot se fixe dans le manche de la charnière.
13. Retirez la charnière supérieure du sac contenant les accessoires. Passez le câble de raccordement dans la charnière supérieure et fixez-la à l'aide des trois vis situées sur le côté gauche de l'appareil.
14. 15 Placez le cache de la charnière (fourni dans le sac contenant les accessoires) sur la charnière.
15. Connectez le câble de raccordement et fixez-le dans l'ouverture.
16. Remettez en place le panneau avant et fixez-le avec les cinq vis. Après le changement de porte, vérifiez que les joints d'étanchéité de la porte sont correctement positionnés sur le boîtier et que toutes les vis sont bien serrées.



**11.1 Fiche du produit selon la réglementation UE n° 2019/2016**

Marque commerciale	Haier	
Référence du modèle	HTW7720ENMP HTW7720ENMB	HFW7720EWMP HFW7720ENMB
Catégorie du modèle	Réfrigérateur-congélateur	
Classe d'efficacité énergétique	E	
Consommation d'énergie annuelle (kWh/an) <sup>1)</sup>	301	302
Volume de refroidissement (L)	343	337
Volume de congélation (L)	140	140
Nombre d'étoiles		
Température des autres compartiments > 14 °C	Non applicable	
Système de givre	Oui	
Autonomie de coupure (h)	12	10
Capacité de congélation (kg/24h)	10	
Classe climatique Cet appareil est destiné à être utilisé à une température ambiante comprise entre 10 °C et 43 °C	SN.N.ST.T	
Classe d'émission de bruit et émissions acoustiques dans l'air (db(A) re 1pW)	C (37)	
Temps de montée en température (h)	12	10
Type de construction	Autonome	

<sup>1)</sup> D'après les résultats des tests standard pendant 24 heures. La consommation d'énergie réelle dépendra des conditions d'utilisation et de l'emplacement de l'appareil

**11.2 Données techniques supplémentaires**

Volume total (L)	483	477
Tension / Fréquence	220-240 V ~/50 Hz	
Puissance d'entrée (W)	120	
Courant d'entrée (A)	1,5	
Fusible principal (A)	16	
Réfrigérant/quantité	HTW7720ENMP/HFW7720EWMP : R600a/62 g	
Dimensions (P/L/H en mm)	675x700x2006	

**11.3 Normes et directives **

Ce produit satisfait aux exigences de toutes les directives CE applicables avec les normes harmonisées correspondantes, qui prévoient le marquage CE

Nous vous recommandons notre service clients Haier et l'utilisation de pièces de rechange d'origine. Si vous avez un problème avec l'appareil, veuillez-vous référer à la section DÉPANNAGE.

Si vous ne trouvez pas de solution, veuillez contacter

- ▶ votre vendeur local ou
- ▶ rendez-vous sur le site [www.haier.com](http://www.haier.com), dans la zone Service et support, vous trouverez des numéros de téléphone et une FAQ. Vous pourrez également contacter le service de réclamation.

Pour contacter notre Service, rassurez-vous que les informations ci-après sont disponibles. Ces informations sont disponibles sur la plaque signalétique.

Modèle \_\_\_\_\_ N° de série \_\_\_\_\_

Vérifiez également la Carte de garantie fournie avec le produit en cas de garantie.

### ▶ DISPONIBILITÉ DES PIÈCES DE RECHANGE

Les thermostats, les capteurs de température, les cartes de circuit imprimé et les sources lumineuses sont disponibles pour une période minimale de sept ans à compter de la mise sur le marché de la dernière unité du modèle ;

Les poignées de porte, gonds de porte, plateaux et bacs, sont disponibles pour une période minimale de sept ans, et les joints de porte sont disponibles pour une période minimale de 10 ans à compter de la mise sur le marché de la dernière unité du modèle ;

### ▶ GARANTIE

La garantie minimale est : 2 ans pour les pays de l'UE, 3 ans pour la Turquie, 1 an pour le Royaume-Uni, 1 an pour la Russie, 3 ans pour la Suède, 2 ans pour la Serbie, 5 ans pour la Norvège, 1 an pour le Maroc, 6 mois pour l'Algérie, pas de garantie légale requise pour la Tunisie.

Pour des renseignements généraux concernant les entreprises, vous trouverez ci-jointes nos adresses en Europe :

#### Adresses de Haier en Europe

Pays*	Adresse postale	Pays*	Adresse postale
Italie	Haier Europe Trading SRL Via De Cristoforis, 12 21100 Verese ITALIE	France	Haier France SAS 3-5 rue des Graviers 92200 Neuilly sur Seine FRANCE
Espagne Portugal	Haier Iberie SL Pg. Garcia Faria, 49-51 08019 Barcelone ESPAGNE	Belgique-FR Belgique-NL Pays-Bas Luxembourg	Haier Bénélux SA Anderlecht Route de Lennik 451 BELGIQUE
Allemagne Autriche	Haier Allemagne GmbH Hewlett-Packard-Str. 4 D-61352 Bad Homburg ALLEMAGNE	Pologne République Tchèque Hongrie Grèce Roumanie Russie	Haier Pologne Sp. zo.o. Al. Jerozolimskie 181B 02-222 Warszawa POLOGNE
Royaume-Uni	Haier Appliances UK Co.Ltd. One Crown Square Church Street East Woking, Surrey, GU21 6HR Royaume-Uni		



HTW7720ENMP\_FR\_V02\_042021

**Haier**



# Manuale dell'Utente

## Frigorifero-Congelatore

HTW7720ENMP

HFW7720EWMP

HTW7720ENMB

HFW7720ENMB

IT

**Haier**

## Vi ringraziamo per aver deciso di acquistare un prodotto Haier.

Vi invitiamo a leggere attentamente queste istruzioni prima di iniziare a usare il dispositivo. Le istruzioni contengono informazioni importanti che vi aiuteranno a trarre il meglio da questo dispositivo e vi garantiranno altresì sicurezza in fase di installazione, uso e manutenzione del dispositivo.

Conservare questo manuale in un luogo pratico, di modo da poterlo sempre consultare e garantire un utilizzo sicuro e adeguato del dispositivo.

Qualora il dispositivo venga venduto, ceduto o lasciato nella vecchia abitazione in fase di trasferimento, accertarsi sempre di lasciare anche il manuale, di modo che il nuovo proprietario possa acquisire familiarità col dispositivo e con le relative avvertenze di sicurezza.

### Legenda



**Avvertenza - Informazioni importanti per la sicurezza**



Informazioni e suggerimenti generali



Informazioni ambientali

### Smaltimento



Contribuire alla protezione dell'ambiente e alla salute umana. Collocare l'imballaggio in contenitori adeguati per poterlo riciclare. Contribuire al riciclaggio dei rifiuti provenienti da dispositivi elettrici ed elettronici. Non smaltire i dispositivi recanti questo simbolo con i normali rifiuti domestici. Riportare il prodotto presso la struttura di riciclaggio locale o contattare il proprio ufficio municipale competente in merito.



### **AVVERTENZA!**

#### **Rischio di lesione o soffocamento!**

I refrigeranti e i gas vanno smaltiti in modo professionale. Verificare che i tubi del circuito refrigerante non si siano danneggiati prima di smaltirli in modo adeguato. Scollegare il dispositivo dalla presa di corrente. Tagliare il cavo di rete e smaltirlo. Togliere i vassoi e i cassette, oltre che il lucchetto e le guarnizioni della porta al fine di evitare che i bambini e gli animali domestici rimangano intrappolati all'interno del dispositivo.

1- Informazioni di sicurezza .....	4
2- Impiego conforme allo scopo previsto.....	8
3- Descrizione del prodotto.....	9
4- Pannello di controllo.....	11
5- Utilizzo .....	12
6-Suggerimenti per il risparmio di energia.....	22
7-Strumentazione .....	23
8-Cura e pulizia .....	26
9-Guida alla risoluzione dei problemi .....	29
10-Installazione .....	32
11-Dati tecnici .....	37
12-Servizio di assistenza.....	38

Prima di accendere il dispositivo per la prima volta, leggere i seguenti suggerimenti di sicurezza:



## AVVERTENZA!

### Prima di iniziare a usare il dispositivo

- ▶ Verificare che non vi siano danni verificatisi in fase di trasporto.
- ▶ Rimuovere completamente l'imballaggio e tenere fuori dalla portata dei bambini.
- ▶ Attendere almeno due ore prima di procedere all'installazione del dispositivo al fine di garantire che il circuito del refrigerante sia completamente operativo.
- ▶ Spostare sempre il dispositivo in due persone, dato che è molto pesante.

### Installazione

- ▶ L'apparecchiatura dovrebbe essere collocata in un luogo ben ventilato. Verificare che vi sia uno spazio di almeno 10 cm sopra e 10 cm intorno al dispositivo.
- ▶ Non mettere mai il dispositivo in un'area umida o in una posizione in cui potrebbe essere spruzzato con acqua. Pulire e asciugare gli schizzi di acqua e le macchie con un panno soffice e pulito.
- ▶ Non installare il dispositivo direttamente esposto alla luce del sole o vicino a sorgenti di alimentazione (ad esempio: stufe, riscaldatori).
- ▶ Installare e livellare il dispositivo in un'area adatta per le sue dimensioni e per il suo uso.
- ▶ Verificare che le aperture di ventilazione, sia sull'apparecchiatura che nella struttura da incasso, siano libere da ostruzioni.
- ▶ Verificare che le informazioni elettriche sulla targhetta elettrica siano in linea con l'alimentazione disponibile. In caso contrario, contattare un elettricista.
- ▶ Il dispositivo funziona con una sorgente di alimentazione di questo tipo: 220~-240 VAC/50 Hz. Delle fluttuazioni di corrente anomale potrebbero impedire l'avvio del dispositivo o danneggiare il controllo della temperatura o il compressore; si potrebbero anche sentire dei rumori anomali in fase di funzionamento. In questo caso è opportuno montare un regolatore automatico.
- ▶ Servirsi di una presa con messa a terra separata per l'alimentazione che sia facilmente accessibile. L'apparecchiatura deve disporre di una messa a terra.
- ▶ **Unicamente per il Regno Unito:** Il cavo di alimentazione del dispositivo è dotato di una presa a 3 poli (con messa a terra), adatta per una normale presa a 3 poli. Non tagliare o smontare mai il terzo polo (messa a terra). Dopo aver installato il dispositivo, la presa dovrebbe essere accessibile.
- ▶ Non usare ciabatte e prolunghe.



**AVVERTENZA!****Installazione**

- ▶ Verificare che il cavo di alimentazione non sia intrappolato dal frigorifero. Non inciampare sul cavo di alimentazione.
- ▶ Non danneggiare il circuito refrigerante.

**Uso quotidiano**

- ▶ Questa apparecchiatura può essere usata da bambini a partire dagli 8 anni di età ed oltre e da persone con ridotte capacità fisiche, sensoriali o mentali o con scarsa esperienza o conoscenza sull'uso dell'apparecchiatura, solamente se sorvegliati o se sono stati istruiti relativamente all'uso sicuro dell'apparecchiatura stessa e se ne hanno compreso i rischi.
- ▶ Tenere i bambini di età inferiore ai 3 anni lontano dal dispositivo a meno che non siano sotto costante supervisione.
- ▶ I bambini non devono giocare con l'apparecchiatura.
- ▶ Se gas freddo o altri gas infiammabili perdono nelle immediate vicinanze del dispositivo, disattivare la valvola del gas che perde, aprire porte e finestre e non scollegare o collegare il cavo di alimentazione del frigorifero o di qualsiasi altro dispositivo.
- ▶ Si prega di notare che il prodotto funziona a una temperatura compresa fra i 10 e i 43°C. Il dispositivo potrebbe non funzionare correttamente se viene lasciato a lungo a temperature superiori o inferiori all'intervallo indicato.
- ▶ Non posizionare articoli instabili (oggetti pesanti, contenitori pieni d'acqua) sopra al frigorifero per evitare lesioni personali causate da caduta o scosse elettriche causate dal contatto con l'acqua.
- ▶ Non tirare le mensole sulla porta. La porta si potrebbe inclinare, il ripiano bottiglie si potrebbe togliere e il dispositivo potrebbe traballare.
- ▶ Aprire e chiudere le porte servendosi unicamente delle maniglie. Lo spazio fra le porte e l'armadietto è molto stretto. Non mettere le mani in queste zone per evitare di pizzicarsi le dita. Aprire o chiudere le porte del frigorifero solo quando non ci sono bambini nella zona di movimento delle porte.
- ▶ Non conservare o utilizzare materiali infiammabili, esplosivi o corrosivi all'interno del dispositivo o nelle immediate vicinanze.
- ▶ Non conservare medicine, batteri o agenti chimici all'interno del dispositivo. Questo dispositivo è un elettrodomestico. Consigliamo di non conservare materiali che richiedono temperature particolarmente rigide.
- ▶ Non conservare mai i liquidi in bottiglie o lattine (oltre alle bevande con elevato contenuto alcolico) in particolare bevande gassate all'interno del congelatore, dato che potrebbero esplodere in fase di congelamento.
- ▶ Controllare le condizioni degli alimenti se all'interno del congelatore vi è stato un aumento della temperatura.



## AVVERTENZA!

### Uso quotidiano

- ▶ Non impostare temperature inutilmente basse all'interno dello scomparto frigorifero. Con impostazioni elevate si potrebbero avere temperature basse. Attenzione: Le bottiglie possono esplodere.
- ▶ Non toccare alimenti congelati con le mani bagnate (indossare i guanti). In particolar modo non mangiare i ghiaccioli subito dopo averli estratti dallo scomparto del congelatore. Sussiste il rischio di congelamento o di formazione di vesciche da freddo. PRIMO soccorso: mettere immediatamente sotto acqua fredda corrente. Non tirare via!
- ▶ Non toccare la superficie interna dello scomparto del congelatore mentre è in funzione, in particolar modo con le mani bagnate, dato che le mani si potrebbero congelare sulla superficie.
- ▶ Scollegare il dispositivo in caso di interruzione di corrente o prima delle operazioni di pulizia. Lasciar passare almeno 5 minuti prima di riavviare il dispositivo, dato che operazioni di avvio frequenti potrebbero danneggiare il compressore.
- ▶ Non utilizzare apparecchiature elettriche all'interno degli scomparti di conservazione degli alimenti, a eccezione di quelli consigliati dal costruttore.

### Manutenzione / pulizia

- ▶ Verificare che i bambini siano supervisionati se eseguono operazioni di pulizia e manutenzione.
- ▶ Scollegare il dispositivo dall'alimentazione elettrica prima di intraprendere qualsiasi intervento di manutenzione. Lasciar passare almeno 5 minuti prima di riavviare il dispositivo, dato che operazioni di avvio frequenti potrebbero danneggiare il compressore.
- ▶ Tenere la presa e non il cavo in fase di scollegamento del dispositivo.
- ▶ Non togliere il gelo e il ghiaccio con oggetti appuntiti. Non usare spray, riscaldatori elettrici come riscaldatori, asciugacapelli, prodotti per la pulizia a vapore o altre sorgenti di calore per evitare di arrecare danni alle componenti in plastica.
- ▶ Non utilizzare dispositivi meccanici o altri mezzi per accelerare il processo di scongelamento, che non siano quelli raccomandati dal produttore.
- ▶ Se il cavo di alimentazione è danneggiato, deve essere sostituito dal produttore, da un tecnico autorizzato o da una persona qualificata per evitare situazioni di pericolo.
- ▶ Non provare a riparare, smontare o modificare il dispositivo in modo autonomo. In caso di riparazioni rimandiamo al nostro centro assistenza clienti.

**AVVERTENZA!****Manutenzione / pulizia**

- ▶ Eliminare la polvere sulla parte posteriore dell'unità una volta all'anno per evitare di correre rischi legati al fuoco ed evitare un consumo eccessivo di corrente.
- ▶ Non spruzzare o lavare il dispositivo in fase di pulizia.
- ▶ Non usare acqua spray o vapore per pulire il dispositivo.
- ▶ Non pulire i ripiani in vetro freddi con acqua calda. Le improvvise variazioni di temperatura potrebbero causare la rottura del ghiaccio.

**Informazioni sul gas refrigerante****AVVERTENZA!**

Il dispositivo contiene il refrigerante infiammabile ISOBUTANO (R600a). Verificare che il circuito del refrigerante non si sia danneggiato in fase di trasporto o installazione. Le perdite di refrigerante possono causare lesioni agli occhi o rischi di incendio. Qualora si siano verificati danni, tenere lontano dalle fonti libere di fuoco, ventilare bene la stanza, non collegare o scollegare i cavi di alimentazione del dispositivo o di qualsiasi altro dispositivo. Informare l'assistenza clienti.

Qualora gli occhi entrino in contatto col refrigerante, risciacquare immediatamente sotto all'acqua corrente e chiamare immediatamente un medico oculista.

**ATTENZIONE!**

Quando viene chiusa la porta, l'asta verticale della porta sulla porta sinistra dovrebbe piegarsi verso l'interno (1).

Qualora si cerchi chiudere la porta sinistra e l'asta della porta verticale non sia piegata (2), è opportuno come prima cosa piegarla, altrimenti la striscia della porta colpirà l'albero di fissaggio o la porta destra. Si potrebbe quindi verificare un danno al sistema di scorrimento della porta; si potrebbero anche verificare delle perdite.

C'è una filettatura calda all'interno dell'asta della porta verticale. La temperatura della superficie aumenterà leggermente, il che è normale e non avrà effetti sul funzionamento del frigorifero.

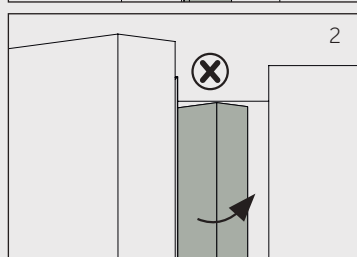
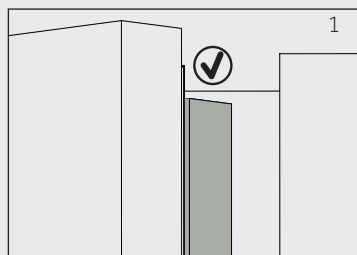

## 2.1 Impiego previsto

Questo dispositivo è stato pensato per raffreddare e congelare alimenti. È stato progettato esclusivamente per essere usato all'interno di case con atmosfere asciutte all'interno. Non è stato pensato per un uso di tipo commerciale o industriale.

Non sono ammesse modifiche o trasformazioni all'apparecchiatura. Un uso non previsto potrebbe causare pericoli e perdita del servizio di copertura della garanzia.

## 2.2 Accessori

Controllare gli accessori e la documentazione conformemente al presente elenco (Fig.:2.2):



\* HTW7720ENMP



### Avviso: Differenze

A causa di modifiche tecniche e delle varietà dei modelli, alcune illustrazioni riportate nel presente manuale possono essere diverse dall'aspetto reale del modello acquistato.

### Immagine dell'elettrodomestico (Fig. 3)

Modello: HFW7720EWMP

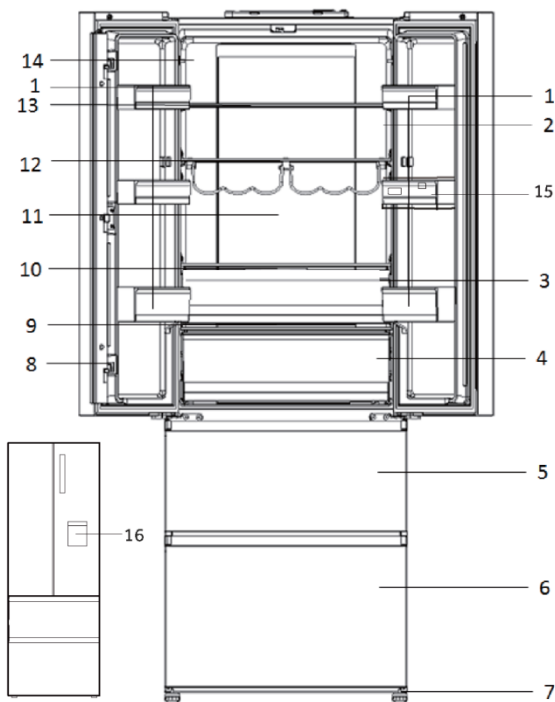

- |  |  |
|--|--|
| 1 Cassetto incassato nello sportello       | 9 Coperchio in vetro del cassetto My Zone        |
| 2 Indicatore di temperatura OK (opzionale) | 10 Coperchio in vetro del cassetto Humidity Zone |
| 3 Cassetto Humidity Zone                   | 11 Lampada posteriore                            |
| 4 Cassetto My Zone                         | 12 Portabottiglie                                |
| 5 Cassetto del congelatore superiore       | 13 Ripiano in vetro                              |
| 6 Cassetto del congelatore inferiore       | 14 Targhetta                                     |
| 7 Piedini regolabili                       | 15 Serbatoio dell'acqua                          |
| 8 Supporto dello sportello                 | 16 Erogatore dell'acqua                          |

Modello: HTW7720ENMP

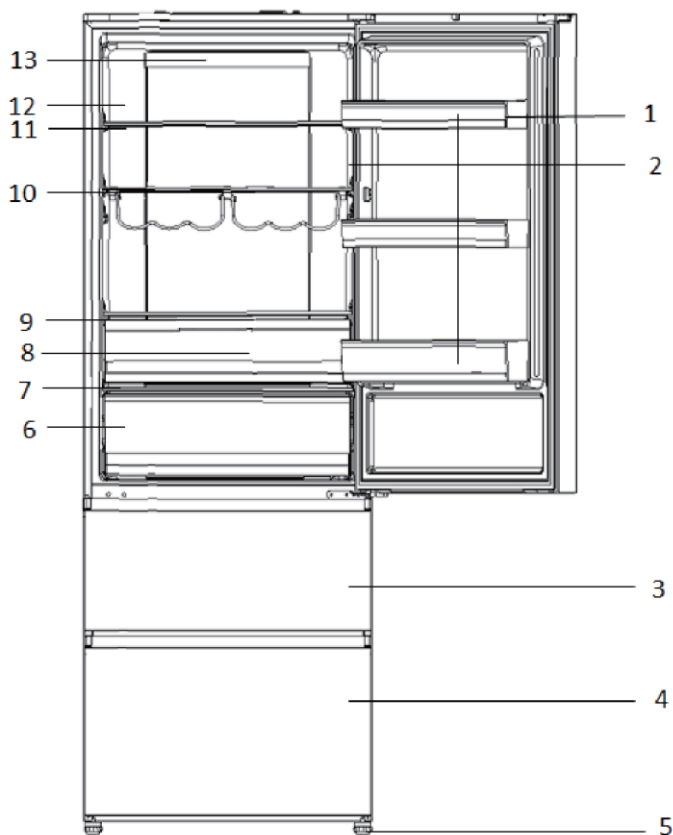

- |  |   |
|--|---|
| 1 Cassetto incassato nello sportello       | 9 Coperchio in vetro del cassetto Humidity Zone |
| 2 Indicatore di temperatura OK (opzionale) | 10 Portabottiglie                               |
| 3 Cassetto del congelatore superiore       | 11 Ripiano in vetro                             |
| 4 Cassetto del congelatore inferiore       | 12 Targhetta                                    |
| 5 Piedini regolabili                       | 13 Lampada posteriore                           |
| 6 Cassetto My Zone                         |   |
| 7 Coperchio in vetro del cassetto My Zone  |   |
| 8 Cassetto Humidity Zone                   |   |

Pannello dei comandi (Fig. 4)

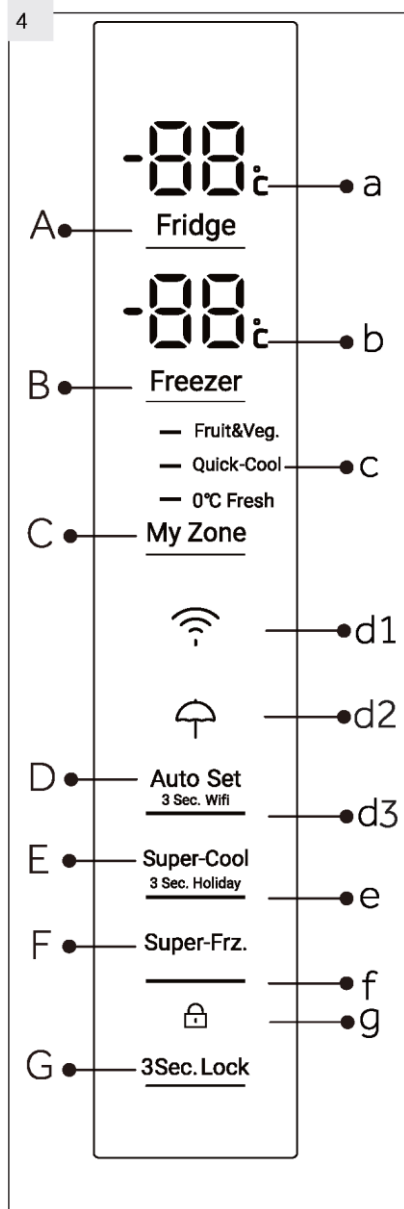
**Tasti:**

- A Impostazione della temperatura del frigorifero
- B Impostazione della temperatura del congelatore
- C Impostazione My Zone
- D Attivazione/disattivazione funzione Wi-Fi e modalità Auto Set
- E Attivazione/disattivazione funzioni Super Cool e Holiday
- F Attivazione/disattivazione funzione Super Freeze
- G Blocco/sblocco del pannello

**Indicatori:**

- a Temperatura vano frigorifero
- b Temperatura vano congelatore
- c Funzione My Zone
- d1 Funzione Wi-Fi
- d2 Funzione Holiday
- d3 Modalità Auto Set
- e Funzione Super Cool
- f Funzione Super Freeze
- g Blocco del pannello

## 5.1 Prima di iniziare a usare il dispositivo

- ▶ Togliere tutti i materiali dell'imballaggio, tenerli fuori dalla portata dei bambini e smaltirli in modo rispettoso dell'ambiente.
- ▶ Pulire l'interno e l'esterno del dispositivo con acqua e con un detergente delicato prima di inserire alimenti all'intero.
- ▶ Dopo aver appoggiato in piano e pulito l'apparecchiatura, attendere almeno 2 ore prima di collegare nuovamente il dispositivo alla presa di corrente. Cfr. la sezione INSTALLAZIONE.
- ▶ Pre-raffreddare gli scomparti con impostazioni elevate prima di inserire gli alimenti. La funzione Super-Freeze permette di raffreddare velocemente lo scomparto congelatore.
- ▶ La temperatura del frigorifero e la temperatura del congelatore vengono automaticamente impostate rispettivamente a 5° C e -18° C. Queste sono le impostazioni consigliate. Qualora lo si desidera, sarà possibile modificare queste temperature manualmente. Cfr. la MODALITÀ DI REGOLAZIONE MANUALE.

## 5.2 Tasto a sfioramento

I pulsanti sul pannello di controllo sono tasti a sfioramento, che rispondono già quando vengono sfiorati col dito.

## 5.3 Accendere / spegnere l'apparecchiatura

Il dispositivo è in funzione non appena viene connesso alla sorgente di alimentazione.

Quando il dispositivo viene alimentato per la prima volta, vengono visualizzate le temperature reali del frigorifero e del congelatore ("a" e "b"). Il display lampeggia. Se le porte sono chiuse, si spegnerà dopo 30 secondi. Forse il blocco pannello è attivo.



### Informativa: Pre-impostazioni

- ▶ Il dispositivo è pre-impostato alla temperatura consigliata di 5°C (frigorifero) e - 18° C (congelatore). In condizioni ambientali normali non è necessario impostare la temperatura.
- ▶ La funzione preset per il cassetto My Zone è Fruit & Veg.
- ▶ Quando il dispositivo viene acceso dopo essere stato scollegato dalla presa di corrente, potrebbe essere necessario attendere 12 ore perché venga raggiunta la temperatura adeguata.

Svuotare il dispositivo prima di spegnerlo. Per spegnere il dispositivo, estrarre la spina dalla presa di corrente.

## 5.4 Modalità standby

Il display si spegne automaticamente 30 secondi aver premuto un tasto. Il display si blocca automaticamente. Si illumina automaticamente premendo qualsiasi tasto o aprendo la porta/il cassetto.



5,5

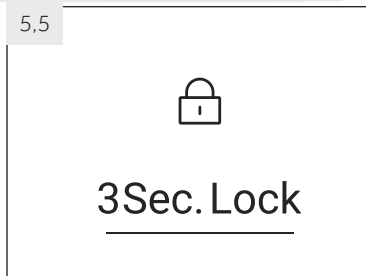

## 5.5 Blocco/sblocco pannello

### **i** Informativa: Blocco pannello

Il pannello di controllo viene automaticamente bloccato dall'attivazione se per 30 secondi non viene premuto nessun tasto. Per eventuali impostazioni sarà necessario sbloccare il pannello di controllo.

- ▶ Toccare il pulsante "G" per 3 secondi per bloccare tutti gli elementi del pannello all'attivazione (Fig. 5.5). Viene visualizzato l'indicatore "d" relativo.
- ▶ Per lo sblocco, premere nuovamente il tasto.

## 5.6 Allarme di apertura della porta

Quando una delle porte del frigorifero resta aperta per più di 1 minuto, l'allarme di apertura porta suona. Sarà possibile disattivare l'audio dell'allarme chiudendo la porta. Se la porta viene lasciata aperta per più di 7 minuti, la luce all'interno del frigorifero e l'illuminazione del pannello di controllo si spengono automaticamente.

## 5.7 Selezione modalità di funzionamento

Potrebbe essere necessario selezionare una delle seguenti due modalità per impostare il dispositivo:

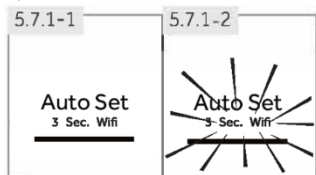

### 5.7.1 Modalità Auto Set

Qualora non vi siano requisiti speciali, consigliamo di usare la modalità Auto Set:

Nella modalità Auto Set, il dispositivo regola automaticamente la temperatura a seconda della temperatura ambiente e in linea con le variazioni di temperatura all'interno del dispositivo. Questa funzione non prevede in alcun modo l'uso delle mani.

1. Sbloccare il pannello premendo il tasto "G" se è bloccato (Fig. 5.5).
2. Toccare il tasto "D" (Fig. 5.7.1-1).
3. L'indicatore "d2" si illumina e la funzione viene attivata (Fig. 5.7.1-2).

Ripetendo i summenzionati passaggi o selezionando un'altra funzione sarà possibile disattivare nuovamente questa funzione.

### 5.7.2 Modalità di regolazione manuale

Qualora si intenda regolare manualmente la temperatura del dispositivo per conservare un determinato alimento, sarà possibile impostare la temperatura tramite un pulsante di regolazione della temperatura:

### **i** Informativa: Conflitto con altre funzioni

Non è possibile regolare la temperatura se viene attivata qualsiasi altra funzione (Super Cool, Super Freeze, Holiday o Auto Set) oppure se il display è bloccato. L'indicatore corrispondente lampeggerà accompagnato da un cicalino.

## 5.7.2.1 Regolare la temperatura del frigorifero

1. Sbloccare il pannello premendo il tasto "G" se è bloccato (Fig. 5.5).
2. Toccare il tasto "A" (Frigorifero) per selezionare lo scomparto frigorifero. Viene visualizzata la temperatura reale nello scomparto frigorifero (Fig. 5.7.2-1).
3. Toccare in sequenza il tasto "A" (Frigorifero) fino a che il valore di temperatura desiderato "a" non starà lampeggiando (Fig. 5.7.2-2). Viene emesso un segnale sonoro ogni volta che viene toccato il tasto. Con aumenti di temperatura di 1°C da un minimo di 1°C a un massimo di 9°C. La temperatura ottimale per il frigorifero è 5°C. Temperature più basse indicano un consumo di energia non necessario.
4. Toccare qualsiasi tasto eccetto "A" (Frigorifero) per confermare, oppure l'impostazione viene confermata automaticamente dopo 5 secondi. La temperatura visualizzata smette di lampeggiare.

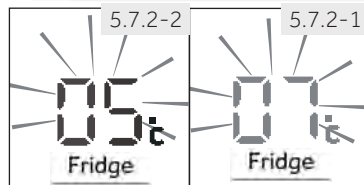

## 5.7.2.2 Regolare la temperatura del congelatore

1. Sbloccare il pannello premendo il tasto "G" se è bloccato (Fig. 5.5).
2. Toccare il tasto "B" (Congelatore) per selezionare lo scomparto congelatore. Viene visualizzata la temperatura reale nello scomparto congelatore (Fig. 5.7.2-3).
3. Toccare in sequenza il tasto "B" (Congelatore) fino a che non viene visualizzato il valore di temperatura desiderato (Fig. 5.7.2-4). Viene emesso un segnale sonoro a ogni pressione del tasto. La temperatura aumenta in sequenze di 1°C da -14°C a -24°C. La temperatura ottimale all'interno del congelatore è -18°C. Temperature più basse indicano un consumo di energia non necessario.
4. Premere qualsiasi tasto eccetto "B" (Congelatore) per confermare, oppure l'impostazione si conferma automaticamente dopo 5 secondi. La temperatura visualizzata smette di

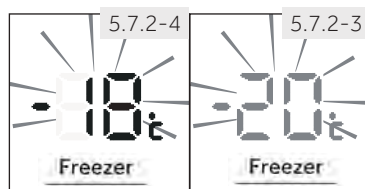

### Informativa: Influenze sulle temperature

La temperatura interna è influenzata dai seguenti fattori:

- ▶ Temperatura ambiente
- ▶ Frequenza di apertura della porta
- ▶ Quantitativo di cibi conservati
- ▶ Installazione del dispositivo

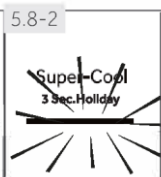
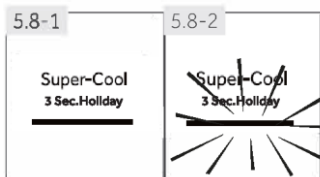

## 5.8 Funzione Super-Cool

Attivare la funzione Super-Cool qualora sia necessario conservare grandi quantità di cibo (ad esempio dopo l'acquisto). La funzione Super-Cool accelera il raffreddamento di alimenti freschi e protegge i cibi già conservati da un riscaldamento indesiderato. Quando inizia la funzione, la temperatura è quasi +1°C.

1. Sbloccare il pannello premendo il tasto "G" se è bloccato (Fig. 5.5).
2. Toccare il tasto "E" (Super-Cool) (Fig. 5.8.-1).
3. L'indicatore "e" si illumina e la funzione viene attivata (Fig. 5.8.-2).

Ripetendo i summenzionati passaggi o selezionando un'altra funzione sarà possibile disattivare nuovamente questa funzione.



### Informativa: Spegnimento automatico

Questa funzione viene automaticamente disattivata quando la funzione è rimasta attiva per più di 4 ore.

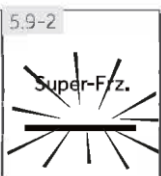
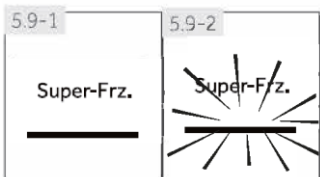

## 5.9 Funzione Super-Freeze

Gli alimenti freschi dovrebbero essere congelati quanto più rapidamente possibile in modo completo. Così facendo si mantiene il valore nutrizionale, il buon aspetto e il gusto dell'alimento. La funzione Super-Freeze accelera il congelamento di alimenti freschi e protegge i cibi già conservati da un riscaldamento indesiderato. Qualora sia necessario congelare un elevato quantitativo di alimenti in una sola volta, consigliamo di impostare la funzione Super-Freeze 24 ore prima di iniziare a utilizzare la cella del congelatore. Quando la funzione inizia, la temperatura è inferiore a quella -24 °C.

1. Sbloccare il pannello premendo il tasto "G" se è bloccato (Fig. 5.5).
2. Toccare il tasto "F" (Super-Freeze) (Fig. 5.9.-1).
3. L'indicatore "f" si illumina e la funzione viene attivata (Fig. 5.9.-2).

Ripetendo i summenzionati passaggi o selezionando un'altra funzione sarà possibile disattivare nuovamente questa funzione.



### Informativa: Spegnimento automatico

La funzione Super freeze si disattiverà automaticamente dopo 50 ore. Il dispositivo viene poi utilizzato alla temperatura precedentemente impostata.

## 5.10 Funzione Holiday

Questa funzione imposta la temperatura del frigorifero in modo fisso a 17°C.

Ciò consente di tenere chiusa la porta del frigorifero senza causare odori o muffe - per lunghi periodi di tempo (ad esempio durante le vacanze). Lo scomparto congelatore può ora essere impostato.

1. Sbloccare il pannello premendo il tasto "G" se è bloccato (Fig. 5.5).
2. Toccare il tasto "D" (Auto Set) per 3 secondi Fig. 5.10). L'indicatore "d1" si illumina e la funzione viene attivata.

Ripetendo i summenzionati passaggi o selezionando un'altra funzione sarà possibile disattivare nuovamente questa funzione.



### AVVERTENZA!

In modalità Holiday, l'impostazione delle icone "Fruit&Veg, Quick cool, 0 °C fresh" in Myzone verrà spenta e la temperatura di Myzone non potrà essere regolata. Il comparto del frigorifero e Myzone torneranno alle precedenti impostazioni, una volta usciti dalla modalità Holiday.

## 5.11 Cassetto MyZone

Lo scomparto frigo è dotato di un cassetto MyZone (Fig. 5.11). Sono disponibili le seguenti funzioni:

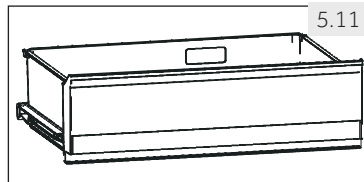

### 5.11.1 Tasto funzione Frutta & Verdura

Questa funzione è adatta per conservare frutta e verdura.



### Informativa: Funzione Frutta & Verdura

I frutti sensibili al freddo, come ad esempio ananas, avocado, banane, uva e verdure quali ad esempio patate, melanzane, fagioli, cetrioli, zucchine, pomodori e il formaggio, non vanno conservati nel cassetto My Zone.

### 5.11.2 Funzione 0°C Fresh

Questa funzione imposta la temperatura nel cassetto MyZone a 0 °C. Adatta per conservare frutta fresca ad esempio carne o prodotti per consumo immediato. La maggior parte degli alimenti rimangono freschi a 0 °C, ma non congelati.



### Informativa: 0°C Funzione Fresh

- Dato che varie tipologie di carne contengono vari quantitativi di acqua, alcuni tipi di carne, che contengono più umidità, verranno congelati a temperature inferiori a 0 °C. Per questo motivo la carne fresca va conservata nel cassetto My Zone con una temperatura minima pari a 0°C.

### 5.11.3 Q-Cool (Freddo rapido)

Questa funzione permette di conservare prodotti come formaggi, pasta fresca e latticini. La temperatura dello scomparto MyZone è impostata su +2 °C.



#### Informativa: Cassetto MyZone

- ▶ Una delle tre funzioni dello scomparto My Zone deve essere sempre attivata
- ▶ Per ridurre la temperatura dello scomparto frigorifero, servirsi della funzione Q-Cool. Per aumentarla, usare la funzione Frutta & Verdura.

5.11.4

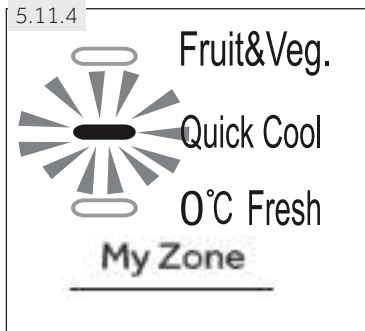

### 5.11.4 Selezionare la funzione per il cassetto MyZone

1. Sbloccare il pannello premendo il tasto "G" se è bloccato (Fig. 5.5).
2. Toccare in sequenza il tasto "C" (MyZone) fino a che la funzione desiderata "c" non starà lampeggiando (Fig. 5.11.4).
3. Dopo alcuni secondi, l'indicatore di temperatura "c" si accende fisso e l'impostazione è confermata.

5.12

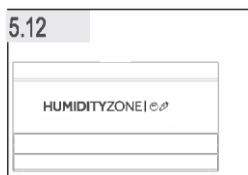

### 5.12 CASSETTO UMIDITÀ

L'umidità del cassetto è regolabile (far scorrere il blocco scorrevole verso sinistra per diminuire il livello di umidità e sul lato opposto per aumentare il livello di umidità)

## 5.13 Suggerimenti per conservare alimenti freschi

### 5.13.1 Conservazione all'interno dello scomparto frigorifero

- ▶ Conservare la temperatura del frigorifero al di sotto dei 5°C.
- ▶ Gli alimenti caldi vanno conservati a temperatura ambiente prima di essere collocati all'interno del dispositivo.
- ▶ Gli alimenti conservati in frigorifero vanno lavati e asciugati prima di essere collocati all'interno
- ▶ Gli alimenti vanno sigillati in modo adeguato per evitare cattivi odori o alterazioni del gusto.
- ▶ Non conservare quantità eccessive di cibo. Lasciare spazio fra i vari alimenti per consentire il flusso dell'aria fredda, al fine di garantire un raffreddamento migliore e più omogeneo.
- ▶ I cibi che vengono mangiati quotidianamente vanno conservati sulla parte anteriore del ripiano.
- ▶ Lasciare uno spazio fra gli alimenti e le pareti interne, per consentire il flusso dell'aria. Prestare particolarmente attenzione a non riporre alimenti appoggiati alla parete posteriore: gli alimenti si potrebbero congelare appiccicandosi alla parete posteriore. Evitare il contatto diretto degli alimenti, in particolare alimenti oleosi o acidi, con il rivestimento interno, dato che gli oli e gli acidi possono rovinare il rivestimento interno. Pulire le eventuali tracce di olio o acido, ogni qualvolta vengono individuate.

- ▶ Gli alimenti congelati possono essere scongelati all'interno dello scomparto frigorifero. Ciò consente di risparmiare energia.
- ▶ La presenza di odori sgradevoli all'interno del frigorifero indica che qualche alimento si è rovesciato ed è quindi necessario procedere alle operazioni di pulizia. Cfr. MANUTENZIONE E PULIZIA.
- ▶ Alimenti diversi vanno posizionati in aree diverse a seconda delle loro proprietà (Fig.: 5.13.1).

- 1 Sottaceti, alimenti in scatola, ecc.
- 2 Burro, formaggio, uova, spezie, ecc.
- 3 Snack, ecc.
- 4 Vino, champagne, ecc.
- 5 Uova, cibi in scatola, spezie, ecc.
- 6 Pasta, latte, tofu, prodotti caseari, ecc.
- 7 CASSETTO UMIDITÀ insalate, frutta e verdura
- 8 Bevande, altro cibo imbottigliato.
- 9 Cassetto My Zone Frutta, verdura, insalata (Fruit & Veg.) Bevande in lattina (Q-Cool)  
Cibo fresco e crudo (0°C Fresh)

- 1 Sottaceti, alimenti in scatola, ecc.
- 2 Burro, formaggio, uova, spezie, ecc.
- 3 Snack, ecc.
- 4 Vino, champagne, ecc.
- 5 Uova, cibi in scatola, spezie, ecc.
- 6 Pasta, latte, tofu, prodotti caseari, ecc.
- 7 CASSETTO UMIDITÀ insalate, frutta e verdura
- 8 Bevande, altro cibo imbottigliato.
- 9 Cassetto My Zone Frutta, verdura, insalata (Fruit & Veg.) Bevande in lattina (Q-Cool)  
Cibo fresco e crudo (0°C Fresh)
- 10 Serbatoio dell'acqua: per conservare l'acqua potabile

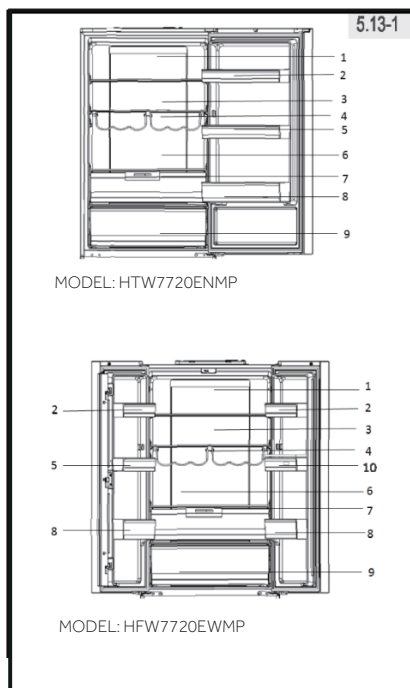

### 5.13.2 Conservazione all'interno dello scomparto congelatore

- ▶ Mantenere la temperatura del congelatore a -18°C.
- ▶ 24 ore prima del congelamento attivare la funzione Super-Freeze; -per piccole quantità di alimenti bastano 4-6 ore.
- ▶ Gli alimenti caldi vanno conservati a temperatura ambiente prima di essere collocati nello scomparto congelatore.
- ▶ Gli alimenti tagliati a piccole porzioni si congelano più rapidamente e sono più facili da scongelare e cucinare. Il peso consigliato per ogni porzione è inferiore a 2.5 kg
- ▶ Consigliamo di confezionare gli alimenti prima di riporli all'interno del congelatore. La parte esterna della confezione deve essere asciutta per evitare che le confezioni si incollino fra di loro. I materiali con cui sono stati confezionati gli alimenti dovrebbero essere inodore, non velenosi e non tossici.
- ▶ Per evitare che gli alimenti scadano si prega di annotare la data di scadenza, il limite massimo di conservazione e il nome dell'alimento sulla confezione, e di disporre gli alimenti stessi in ordine di scadenza.
- ▶ **AVVERTENZA!** Acido, alcali e sale, ecc. potrebbero consumare la superficie interna del congelatore. Non collocare alimenti contenenti queste sostanze (ad esempio pesce) direttamente a contatto con la superficie interna. L'acqua salata all'interno del congelatore va pulita immediatamente.
- ▶ Non superare i tempi di conservazione degli alimenti consigliati dai produttori. Estirrare solo il quantitativo di cibo che serve dal congelatore.
- ▶ Consumare rapidamente i cibi scongelati. Gli alimenti scongelati non possono essere nuovamente congelati, a meno che prima non vengano cotti; ciò potrebbe comprometterne la commestibilità.
- ▶ Non caricare quantità eccessiva di alimenti freschi nello scomparto del congelatore. Rimandiamo alla capacità di congelamento del congelatore – Cfr. DATI TECNICI oppure i dati sulla targhetta.
- ▶ Gli alimenti possono essere conservati nel congelatore a una temperatura minima di -18°C per 2-12 mesi, a seconda delle proprietà (ad esempio carne: 3-12 mesi, verdura: 6-12 mesi)
- ▶ Quando vengono congelati alimenti freschi, evitare che gli stessi entrino in contatto con alimenti già surgelati. Rischio di scongelamento!

### 5.13.3 Quando vengono conservati alimenti surgelati a livello commerciale, attenersi a queste linee guida:

- ▶ Attenersi sempre alle linee guida del produttore per la durata di tempo in cui vengono conservati gli alimenti. Attenersi scrupolosamente a queste linee guida!
- ▶ Cercare di mantenere la durata di tempo fra l'acquisto e l'inserimento nel congelatore quando più breve possibile al fine di mantenere la qualità del cibo.
- ▶ Acquistare alimenti congelati, che siano stati conservati a una temperatura di -18°C o più bassa.
- ▶ Evitare di acquistare alimenti con ghiaccio o gelo sulla confezione - Ciò indica che i prodotti forse in un determinato momento sono stati scongelati e ri-congelati - gli aumenti di temperatura influiscono sulla qualità del cibo.

### 5.14.1 Erogatore dell'acqua (HFW7720EWMP)

L'erogatore dell'acqua (Fig. 5.14.1) consente il prelievo di acqua potabile fredda. Prima di utilizzarlo il serbatoio dell'acqua per la prima volta, è necessario pulirlo (v. CURA E PULIZIA).



#### AVVERTENZA!

Utilizzare solo acqua potabile.

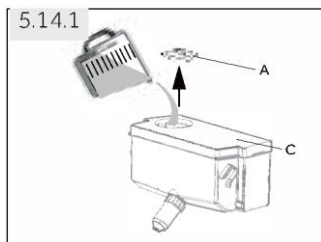

1. Accertarsi che il serbatoio dell'acqua sia inserito correttamente (v. DOTAZIONI).
2. Ruotare e sollevare il coperchio circolare (A) e riempire il serbatoio dell'acqua con acqua potabile fresca.
3. Riempire d'acqua il serbatoio senza superare il segno (1,8 l), altrimenti potrebbe fuoriuscire acqua quando si apre e si chiude lo sportello.
4. Chiudere il coperchio circolare fino a quando non scatta in posizione.



#### EROGATORE DELL'ACQUA

- ~ Prima di riempire il serbatoio dell'acqua, svuotare l'acqua rimanente e pulire il serbatoio.
- ~ Se l'acqua non deve essere erogata per un lungo periodo di tempo, svuotare il serbatoio dell'acqua, pulirlo e inserirlo nuovamente.
- ~ Il coperchio (C) del serbatoio dell'acqua serve anche per risparmiare energia. Se l'acqua non sarà erogata per un lungo periodo di tempo, installare comunque il coperchio per migliorare l'isolamento e risparmiare energia.

5.14.2

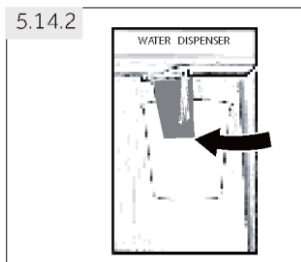





#### 5.14.2 Prelievo dell'acqua dall'erogatore

1. Collocare un bicchiere sotto l'uscita dell'acqua.
2. Spingere delicatamente il bicchiere contro la leva dell'erogatore dell'acqua.  
Per evitare che l'acqua schizzi fuori, allineare il bicchiere all'erogatore.



## 5.15 Impostazione della modalità Wi-Fi

### PROCEDURA DI ACCOPPIAMENTO DELL'APP

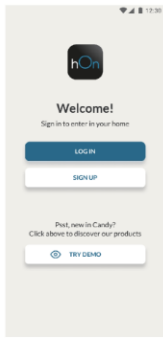
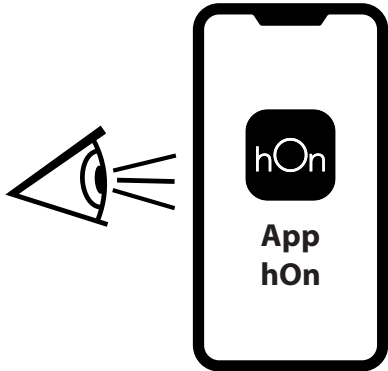
<p><b>Fase 1</b> • Scaricare l'applicazione hOn</p> <div style="display: flex; align-items: center;">  <div style="display: flex; gap: 10px;"> <div style="background-color: black; color: white; padding: 5px; text-align: center;"> <small>GET IT ON</small>   </div> <div style="background-color: black; color: white; padding: 5px; text-align: center;"> <small>Download on the</small>   </div> <div style="background-color: black; color: white; padding: 5px; text-align: center;"> <small>EXPLORE IT ON</small>   </div> </div> </div>	
<p><b>Fase 2</b> Crea il tuo account sull'App hOn o accedi se hai già un account</p> 	<p><b>Fase 3</b> Segui le istruzioni di associazione nell'app hOn</p> 

### INFORMAZIONI SUL PRODOTTO

Come attivare il modulo Wi-Fi:

- Toccare il tasto "D" sul pannello di controllo per 3 secondi per attivare il modulo Wi-Fi
- Il modulo Wi-Fi è acceso, l'icona Wi-Fi inizia a lampeggiare
- Se il frigorifero è registrato ma il Wi-Fi è spento, l'icona lampeggerà
- Se il Frigorifero è registrato e connesso, l'icona Wi-Fi è sempre accesa
- Per resettare il Wi-Fi, toccare il tasto "D" sul pannello di controllo per 3 secondi



### Consigli per il risparmio energetico

- ▶ Accertarsi che l'elettrodomestico sia adeguatamente ventilato (v. INSTALLAZIONE).
- ▶ Non installare l'elettrodomestico esposto alla luce diretta del sole o in prossimità di fonti di calore (ad es. stufe o radiatori).
- ▶ Evitare che la temperatura dell'elettrodomestico sia inutilmente bassa. Il consumo energetico aumenta quanto più bassa è la temperatura impostata nell'elettrodomestico.
- ▶ Le funzioni come SUPER-FREEZE o SUPER-COOL consumano più energia.
- ▶ Attendere che gli alimenti caldi si raffreddino prima di collocarli nell'elettrodomestico.
- ▶ Aprire lo sportello dell'elettrodomestico senza spalancarlo e chiuderlo prima possibile.
- ▶ Per evitare ostruzioni del flusso d'aria, non riempire eccessivamente l'elettrodomestico.
- ▶ Evitare l'ingresso di aria nelle confezioni di alimenti.
- ▶ Mantenere pulite le guarnizioni dello sportello in modo che si chiuda sempre correttamente.
- ▶ Scongelare gli alimenti surgelati nel vano frigorifero.
- ▶ Per ottimizzare il risparmio energetico, collocare nell'elettrodomestico i cassetti, i contenitori degli alimenti e i ripiani, e riporre gli alimenti senza ostruire l'uscita dell'aria del condotto.



### Informativa: Differenze a seconda del modello

A causa dei diversi modelli, il proprio dispositivo potrebbe non avere tutte le funzioni di seguito elencate. Si rimanda al capitolo DESCRIZIONE DEL PRODOTTO.

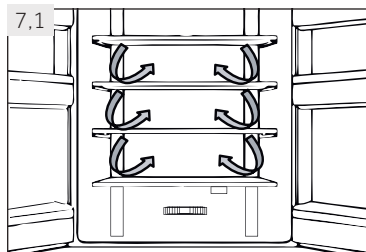

#### 7.1 Air Flow laterale

Il frigorifero è dotato di un impianto air flow laterale, col quale i flussi di aria fresca sono localizzati su ogni ripiano (Fig. 7.1). Ciò aiuta a mantenere una temperatura uniforme al fine di garantire che gli alimenti rimangano freschi più a lungo.

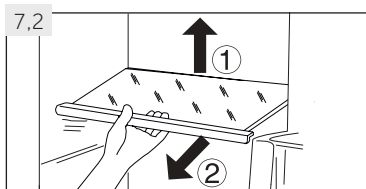

#### 7.2 Ripiani regolabili

L'altezza dei ripiani può essere adattata alle proprie esigenze.

1. Per ri-posizionare un ripiano, come prima cosa sollevarlo tenendolo per l'estremità (1) e poi estrarlo (2) (Fig. 7.2).
2. Per re-installarlo, collocarlo sulle alette su entrambi i lati e spingerlo fino in fondo, fino a che la parte posteriore dello stesso non sarà fissata negli alloggiamenti laterali



### Informativa: Ripiani

Verificare che tutte le estremità del ripiano siano in piano.

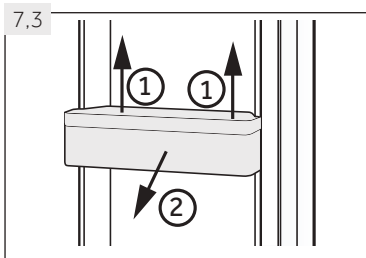

#### 7.3 Ripiani porta rimovibili

I ripiani della porta possono essere rimossi per la pulizia:

Collocare le mani su ogni lato del ripiano, sollevarlo verso l'alto (1) ed estrarlo (2) (Fig. 7.3).

Per re-inserire il ripiano della porta, vengono eseguiti i seguenti passaggi al contrario.

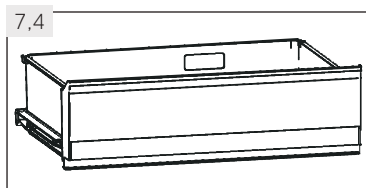

#### 7.4 Cassetto MyZone

Per usare e impostare lo scomparto My Zone (Fig. 7.4), controllare la sezione USO (cassetto My Zone).

## 7- Strumentazione

IT

### 7.5 OPZIONALE: Indicatore temperatura OK

L'indicatore di temperatura OK (Fig. 7.5) può essere usato per determinare temperature al di sotto dei +4°C. Ridurre gradualmente la temperatura qualora il segno non indichi "OK".

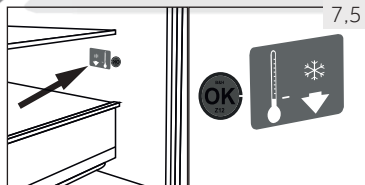

#### **i** Informativa: Adesivo OK

Quando il dispositivo viene acceso potrebbe essere necessario attendere 12 ore perché venga raggiunta la temperatura adeguata.

### 7.6 Cassetto congelatore rimovibile

Per togliere il cassetto, estrarlo fino in fondo (1), sollevare e togliere (2) (Fig. 7.6).

Per inserire il cassetto, eseguire i suddetti passaggi in ordine inverso.

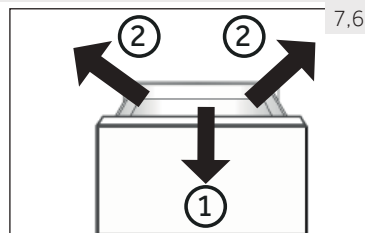

### 7.7 Serbatoio dell'acqua rimovibile

Il serbatoio dell'acqua (Fig. 7.7) può essere rimosso e reinstallato per pulirlo, così come i cassetti incassati nello sportello.

#### Inserire il serbatoio dell'acqua

Collocare il serbatoio dell'acqua in modo che l'uscita dell'acqua (B) si inserisca nell'apertura dello sportello. Accertarsi che il serbatoio dell'acqua sia bloccato.

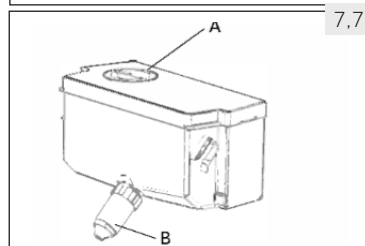

#### **i** Informativa:

- Se il serbatoio dell'acqua non è inserito correttamente, potrebbe gocciolare acqua dal collegamento.
- Non applicare una forza eccessiva per rimuovere o installare il serbatoio dell'acqua, altrimenti potrebbe danneggiarsi.

### 7.8 Cassetto congelatore 3D

I cassetti del congelatore (Fig. 7.8) possono essere aperti completamente. Sono montati su guide telescopiche scorrevoli; sarà così possibile riporre ed estrarre gli alimenti con estrema comodità. Dato il meccanismo di chiusura automatica delle porte la gestione è facile e consente di risparmiare energia.

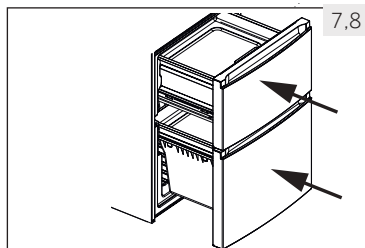

#### AVVERTENZA!

Non sovraccaricare i cassetti: Carico massimo su ogni cassetto: 35 kg!

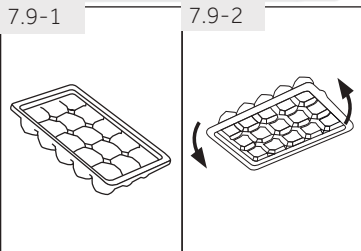

### 7.9 Vassoio dei cubetti di ghiaccio

1. Riempire il vassoio a 3/4 di acqua, chiudere il coperchio e ricollocare nel cassetto di stoccaggio del congelatore (Fig. 7.9-1).
2. Ruotare leggermente il vassoio o tenerlo sotto l'acqua corrente per estrarre i cubetti di ghiaccio (Fig. 7.9-2).

### 7.10 Luce diurna

Il LED interno si accende quando viene aperta la porta. La performance delle luci non subisce l'impatto delle impostazioni di altri dispositivi.



### 7.11 Rack pieghevole delle bottiglie

Per un uso normale

1. Abbassare le staffe del portabottiglie (Fig. 7.11-1)
2. Inserire le bottiglie nel portabottiglie (Fig. 7.11-2).

Quando non è in uso, il portabottiglie può essere chiuso per risparmiare spazio.

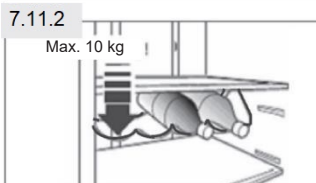

### AVVERTENZA!

Verificare che il peso totale delle bottiglie non superi i 10 kg.

### 7.12 CASSETTO UMIDITÀ



Per usare e impostare lo scomparto CASSETTO UMIDITÀ (Fig. 7.12), controllare la sezione USO (CASSETTO UMIDITÀ)



## AVVERTENZA!

Scollegare il dispositivo dalla presa di corrente prima di avviare le operazioni di pulizia.

### 8.1 Norme di sicurezza generali

Pulire il dispositivo solamente quando all'interno vi sono pochi alimenti o quando è completamente vuoto.

Il dispositivo va pulito ogni quattro settimane al fine di garantire una buona manutenzione oltre che per evitare la formazione di cattivi odori al suo interno.



## AVVERTENZA!

- ▶ Non pulire il dispositivo con spazzole dure, spugnette abrasive, detergente in polvere, petrolio, amil acetato, acetone e altre simili soluzioni organiche, soluzioni acide o alcaline. Pulire con l'apposito detergente per il frigorifero per evitare danni.
- ▶ Non spruzzare o lavare il dispositivo in fase di pulizia.
- ▶ Non usare acqua spray o vapore per pulire il dispositivo.
- ▶ Non pulire i ripiani in vetro freddi con acqua calda. Le improvvise variazioni di temperatura potrebbero causare la rottura del ghiaccio.
- ▶ Non toccare la superficie interna dello scomparto del congelatore mentre è in funzione, in particolar modo con le mani bagnate, dato che le mani si potrebbero congelare sulla superficie.
- ▶ Qualora vi sia un aumento della temperatura, controllare le condizioni degli alimenti congelati.
- ▶ Tenere sempre pulita la guarnizione della porta.
- ▶ Pulire l'interno e l'alloggiamento della dispositivo servendosi di una spugna imbevuta di acqua tiepida e detergente neutro (Fig. 8.1).
- ▶ Risciacquare ed asciugare con un panno morbido.
- ▶ Non pulire alcun componente dell'apparecchio in lavastoviglie.
- ▶ Pulire l'accessorio solo con acqua tiepida e detergente neutro.
- ▶ Lasciar passare almeno 5 minuti prima di riavviare il dispositivo, dato che operazioni di avvio frequenti potrebbero danneggiare il compressore.

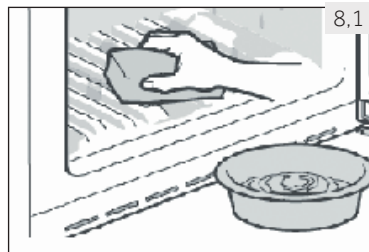

### 8.2 Scongellamento

Lo sbrinamento dello scomparto frigorifero e dello scomparto congelatore avviene in modo automatico. Non è necessario intervenire manualmente.

### 8.3 Sostituzione della lampada LED

La lampada utilizza la tecnologia LED come sorgente luminosa. Ciò comporta un basso consumo energetico e una lunga durata di vita. In caso di anomalie di funzionamento invitiamo a contattare la nostra assistenza clienti. Cfr. ASSISTENZA CLIENTI.



## AVVERTENZA!

La lampada utilizza la tecnologia LED come sorgente luminosa. Ciò comporta un basso consumo energetico e una lunga durata di vita. In caso di anomalie di funzionamento invitiamo a contattare la nostra assistenza clienti. Cfr. ASSISTENZA CLIENTI.

### Parametri della lampada:

Tensione 12V; Potenza Max: 2 W

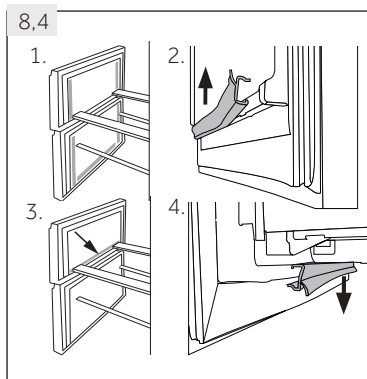

### 8.4 Guarnizioni della porta ausiliaria rimovibili

Ci sono sei guarnizioni ausiliarie sulla porta e sul cassetto superiore e inferiore del congelatore.

1. Localizzare le cinque guarnizioni ausiliarie sulla porta e sul cassetto superiore e inferiore del congelatore (Fig. 8.4-1.).
2. Verificare che le parti di guarnizioni piegate puntino verso l'interno quando vengono fissate (Fig. 8.4-2.).
3. Localizzare la guarnizione **inferiore** del cassetto superiore, conformemente a quanto indicato (Fig. 8.4-3.).
4. Verificare che le parti di guarnizioni piegate puntino verso il basso quando vengono fissate (Fig. 8.4-4.).

Sarà possibile ricevere queste guarnizioni, come anche quelle della porta / cassetto rivolgendosi all'assistenza clienti (cfr. scheda garanzia).

### 8.5 Non uso per lunghi periodi di tempo

Qualora il dispositivo non venga usato a lungo e non si usi la funzione Holiday per il frigorifero:

- ▶ Estrarre gli alimenti.
- ▶ Togliere il cavo di alimentazione.
- ▶ Pulire il dispositivo secondo quanto descritto più sopra.
- ▶ Tenere aperti porta/cassetto del congelatore per evitare la formazione di cattivi odori all'interno.



### Informativa: Spegnimento

Spegnere il dispositivo unicamente nel caso in cui ciò sia strettamente necessario.

### 8.6 Spostamento dell'apparecchiatura

1. Togliere tutti gli alimenti e scollegare il dispositivo.
2. Fissare i ripiani e tutte le parti mobili nel frigorifero e nel congelatore servendosi di nastro adesivo.
3. Non inclinare il frigorifero più di 45° per evitare di danneggiare il sistema refrigerante.



### AVVERTENZA!

- ▶ Non sollevare il dispositivo prendendolo per le maniglie.
- ▶ Non posizionare mai il dispositivo in orizzontale a terra.

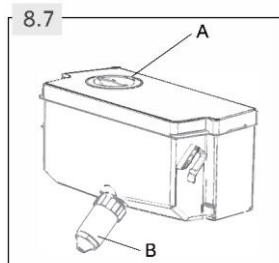

### 8.7 Pulizia del serbatoio dell'acqua (HFW7720EWMP)

1. Estrarre il serbatoio dell'acqua dall'elettrodomestico.
2. Togliere il coperchio (Fig. 8.7-A).
3. Svitare il rubinetto dell'erogatore (Fig 8.7-B).
4. Pulire il serbatoio e il rubinetto dell'erogatore con acqua calda e detersivo liquido per i piatti. Risciacquare accuratamente per eliminare tutto il sapone.
5. Applicare il rubinetto dell'erogatore, chiudere il coperchio e collocare nuovamente il serbatoio nell'elettrodomestico.



Molti dei problemi più ricorrenti possono essere risolti senza competenze specifiche. In caso di problemi controllare tutte le possibilità indicate e attenersi alle seguenti istruzioni prima di contattare il servizio post vendita. Cfr. ASSISTENZA CLIENTI.



## AVVERTENZA!

- ▶ Prima di eseguire qualunque intervento di manutenzione, spegnere l'apparecchio ed estrarre la spina dalla presa.
- ▶ Gli interventi di manutenzione sulla strumentazione elettrica vanno eseguiti unicamente da elettricisti esperti, dato che l'esecuzione di riparazioni in modo non adeguato può causare gravi danni alla strumentazione.
- ▶ Un'alimentazione danneggiata va sostituita unicamente dal produttore, dal suo agente di servizio o da persone qualificate al fine di evitare pericoli.

## 9.1 Tabella, guida alla risoluzione dei problemi

Problema	Possibile causa	Possibile soluzione
Il compressore non funziona.	<ul style="list-style-type: none"> <li>• La spina non è collegata alla presa di corrente.</li> <li>• Il dispositivo si trova nel ciclo di sbrinatoria.</li> </ul>	<ul style="list-style-type: none"> <li>• Inserire la spina nella presa.</li> <li>• Si tratta di una condizione normale per un frigorifero con funzione di sbrinamento automatica.</li> </ul>
Il dispositivo funziona frequentemente oppure funziona per periodi di tempo troppo lunghi.	<ul style="list-style-type: none"> <li>• La temperatura interna o esterna è troppo alta.</li> <li>• Il dispositivo è stato spento per lunghi periodi di tempo.</li> <li>• Una porta o un cassetto del dispositivo non è stato chiuso correttamente.</li> <li>• La porta / il cassetto sono stati aperti con eccessiva frequenza o troppo a lungo.</li> <li>• L'impostazione di temperatura per lo scomparto del frigorifero è troppo bassa.</li> <li>• La guarnizione della porta o del cassetto è sporca, usurata, rotta o non è posizionata correttamente.</li> <li>• Non è garantito il livello adeguato di circolazione dell'aria.</li> </ul>	<ul style="list-style-type: none"> <li>• In questo caso, è normale che il dispositivo funzioni più a lungo.</li> <li>• Di norma, sono necessarie dalle 8 alle 12 ore per consentire un raffreddamento completo del dispositivo.</li> <li>• Chiudere la porta, o il cassetto, e garantire che il dispositivo si trovi su una superficie piana e che non vi siano alimenti o contenitori che bloccano la porta.</li> <li>• Non aprire le porte o i cassetti con eccessiva frequenza.</li> <li>• Impostare la temperatura a un livello superiore fino a che non si ottenga una temperatura soddisfacente all'interno del frigorifero. Sarà necessario attendere 24 ore affinché la temperatura all'interno del frigorifero si stabilizzi.</li> <li>• Pulire la guarnizione della porta o del cassetto, o provvedere alla loro sostituzione da parte del servizio clienti.</li> <li>• Garantire un livello di ventilazione adeguato.</li> </ul>
La parte interna del frigorifero è sporca e/o emette cattivi odori.	<ul style="list-style-type: none"> <li>• La parte interna del frigorifero deve essere pulita.</li> <li>• All'interno del frigorifero sono conservati alimenti che emettono odori forti.</li> </ul>	<ul style="list-style-type: none"> <li>• Pulire l'interno del frigorifero.</li> <li>• Avvolgere completamente gli alimenti.</li> </ul>

Problema	Possibile causa	Possibile soluzione
All'interno del dispositivo non c'è abbastanza freddo.	<ul style="list-style-type: none"> <li>La temperatura è impostata su un livello troppo alto.</li> <li>Cibi troppo caldi sono stati conservati.</li> <li>Sono stati inseriti troppi alimenti contemporaneamente.</li> <li>I prodotti sono troppo vicini tra loro.</li> <li>Una porta o un cassetto del dispositivo non è stato chiuso correttamente.</li> <li>La porta / il cassetto sono stati aperti con eccessiva frequenza o troppo a lungo.</li> </ul>	<ul style="list-style-type: none"> <li>Resettare la temperatura.</li> <li>Lasciare sempre che gli alimenti si raffreddino prima di riporli all'interno del frigorifero.</li> <li>Conservare sempre piccole quantità di cibo.</li> <li>Lasciare sempre uno spazio fra i diversi alimenti, per consentire il flusso dell'aria.</li> <li>Chiudere la porta e/o il cassetto.</li> <li>Non aprire le porte o i cassetti con eccessiva frequenza.</li> </ul>
All'interno del dispositivo c'è troppo freddo.	<ul style="list-style-type: none"> <li>La temperatura è impostata su un livello troppo basso.</li> <li>La funzione Power-freeze viene attivata o funzione da troppo tempo.</li> </ul>	<ul style="list-style-type: none"> <li>Resettare la temperatura.</li> <li>Disattivazione della funzione Power-freezer.</li> </ul>
Formazione di umidità all'interno dello scomparto frigorifero.	<ul style="list-style-type: none"> <li>Il clima è troppo caldo e troppo umido.</li> <li>Una porta o un cassetto del dispositivo non è stato chiuso correttamente.</li> <li>La porta / il cassetto sono stati aperti con eccessiva frequenza o troppo a lungo.</li> <li>I contenitori di alimenti o liquidi sono lasciati aperti.</li> </ul>	<ul style="list-style-type: none"> <li>Aumentare la temperatura.</li> <li>Chiudere la porta e/o il cassetto.</li> <li>Non aprire le porte o i cassetti con eccessiva frequenza.</li> <li>Lasciare che gli alimenti caldi si raffreddino a temperatura ambiente, e coprire gli alimenti liquidi.</li> </ul>
L'umidità si accumula sulla superficie esterna del frigorifero o fra le porte/fra la porta e il cassetto.	<ul style="list-style-type: none"> <li>Il clima è troppo caldo e troppo umido.</li> <li>La porta o il cassetto non sono chiusi saldamente. L'aria fredda all'interno del dispositivo e l'aria calda all'esterno causano condensa.</li> </ul>	<ul style="list-style-type: none"> <li>Si tratta di una condizione normale con climi umidi. Ciò varierà al variare del livello di umidità.</li> <li>Verificare che la porta e il cassetto siano chiusi saldamente.</li> </ul>
Ghiaccio duro e gelo nello scomparto congelatore.	<ul style="list-style-type: none"> <li>I cibi non sono stati confezionati in modo adeguato.</li> <li>Una porta o un cassetto del dispositivo non è stato chiuso correttamente.</li> <li>La porta / il cassetto sono stati aperti con eccessiva frequenza o troppo a lungo.</li> <li>La guarnizione della porta o del cassetto è sporca, usurata, rotta o non è posizionata correttamente.</li> <li>Qualcosa all'interno impedisce la chiusura corretta del cassetto o della porta.</li> </ul>	<ul style="list-style-type: none"> <li>Conservare sempre bene i vari cibi.</li> <li>Chiudere la porta e/o il cassetto.</li> <li>Non aprire le porte o i cassetti con eccessiva frequenza.</li> <li>Pulire la guarnizione della porta o del cassetto, o provvedere alla loro sostituzione con altre guarnizioni nuove.</li> <li>Riposizionare i ripiani, i supporti sulle porte o i contenitori interni per consentire la chiusura della porta o dei cassetti.</li> </ul>

Problema	Possibile causa	Possibile soluzione
Il dispositivo emette rumori strani.	<ul style="list-style-type: none"> <li>• Il dispositivo non era appoggiato su una superficie piana.</li> <li>• Il dispositivo tocca alcuni oggetti nelle immediate vicinanze.</li> </ul>	<ul style="list-style-type: none"> <li>• Regolare i piedini e livellare il dispositivo.</li> <li>• Togliere gli oggetti nelle immediate vicinanze del dispositivo.</li> </ul>
Si sente un allarme suonare.	<ul style="list-style-type: none"> <li>• La porta dello scomparto frigorifero è aperta.</li> </ul>	<ul style="list-style-type: none"> <li>• Chiudere la porta o silenziare l'allarme manualmente.</li> </ul>
Si sente un debole ronzio.	<ul style="list-style-type: none"> <li>• Il sistema anti-condensa è in funzione.</li> </ul>	<ul style="list-style-type: none"> <li>• In questo modo si evita la condensa. Non si tratta di un'anomalia di funzionamento.</li> </ul>
Il sistema di illuminazione interno non funziona.	<ul style="list-style-type: none"> <li>• La spina non è collegata alla presa di corrente.</li> <li>• Il sistema di alimentazione non è intatto.</li> <li>• Una delle lampade LED non funziona.</li> </ul>	<ul style="list-style-type: none"> <li>• Inserire la spina nella presa.</li> <li>• Controllare il sistema di alimentazione della stanza. Contattare la società elettrica!</li> <li>• Rivolgersi all'assistenza clienti per la sostituzione della lampada.</li> </ul>
I lati del frigorifero e la parete della porta si surriscaldano.	<ul style="list-style-type: none"> <li>• Non si tratta di un'anomalia di funzionamento.</li> </ul>	<ul style="list-style-type: none"> <li>• -</li> </ul>

## 9.2 Interruzione di corrente

In caso di black out, gli alimenti dovrebbero rimanere al fresco in modo sicuro per all'incirca 12 ore. Attenersi alle seguenti indicazioni durante un black out prolungato, in particolar modo se ciò avviene d'estate:

- ▶ Aprire la porta o i cassetti solamente quando ciò è strettamente necessario.
- ▶ Non collocare alimenti aggiuntivi all'interno del dispositivo durante un blackout.
- ▶ Qualora sia stata fornita una notifica del black out, e il black out si prolunghi per più di 12 ore, recuperare del ghiaccio e collocarlo in un contenitore sulla parte superiore dello scomparto frigorifero.
- ▶ Non appena viene ripristinata la corrente, consigliamo di ispezionare immediatamente gli alimenti contenuti all'interno.
- ▶ Dato che in caso di black out la temperatura all'interno del frigorifero aumenta, il periodo di conservazione, nonché le qualità di commestibilità degli alimenti verranno ridotte. Gli eventuali alimenti che si scongelano dovranno essere consumati, cotti o nuovamente congelati, ove necessario, subito dopo, al fine di evitare rischi per la salute.



### Informativa: Funzione di memoria in caso di black-out

Dopo che la corrente è stata ripristinata il dispositivo continua con le impostazioni impostate prima del black out.

## 10.1 Disimballaggio



### AVVERTENZA!

- ▶ L'apparecchiatura è pesante. Spostarlo sempre in due.
- ▶ Conservare tutti i materiali dell'imballaggio fuori dalla portata dei bambini e smaltirli in modo rispettoso dell'ambiente.
- ▶ Estrarre il dispositivo dall'imballaggio.
- ▶ Togliere tutti i materiali dell'imballaggio.

## 10.2 Condizioni ambientali

La temperatura della stanza dovrebbe sempre collocarsi in un intervallo compreso fra i 10 °C e i 43 °C, dato che può influenzare la temperatura all'interno del dispositivo stesso nonché il suo consumo sul piano energetico. Non installare il dispositivo vicino ad altri dispositivi che emettono calore, quali ad esempio forni e frigoriferi, isolamento.

## 10.3 Reversibilità della porta

(Solo modelli HTW7720ENMP/HTW7720ENMB)

Prima di fissare definitivamente il dispositivo, verificare che le cerniere delle porte siano posizionate in modo adeguato. Ove necessario, cfr. la sezione REVERSIBILITÀ PORTA.

## 10.4 Requisiti a livello di spazio

Spazio richiesto quando viene aperta la porta (Fig. 10.4):

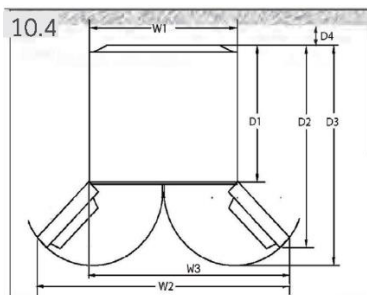

Modello	Larghezza in mm			Profondità in mm			Distanza dalla parete in mm
	W1	W2	W3	D1	D2	D3	D4
HTW7720ENMP	700	-	1198,5	600	1140	1322	100
HF7720EWMP	700	1188	-	600	887	966	100

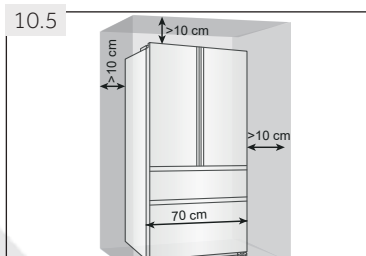

## 10.5 Sezione trasversale di ventilazione

Al fine di raggiungere un livello adeguato di ventilazione del dispositivo per ragioni di sicurezza, sarà necessario rispettare le informazioni riportate nella (Fig. 10.5).

Per gli apparecchi a libera installazione: «Apparecchio di refrigerazione non destinato ad essere utilizzato come apparecchio da incasso»

### 10.5 Allineare l'apparecchiatura

L'apparecchiatura dovrebbe essere collocato su una superficie piatta e resistente.

1. Inclinare l'apparecchiatura leggermente all'indietro (Fig. 10.5).
2. Impostare i piedini al livello desiderato.
3. Sarà possibile verificare la stabilità andando ad agire in modo alternato sulle diagonali. Questo leggero movimento dovrebbe essere lo stesso in entrambe le direzioni. In caso contrario, il telaio si potrebbe inclinare; le conseguenze sarebbero dei danni alle guarnizioni delle porte, che a loro volta causerebbero perdite. Una leggera inclinazione verso la parte posteriore facilita la chiusura della porta.

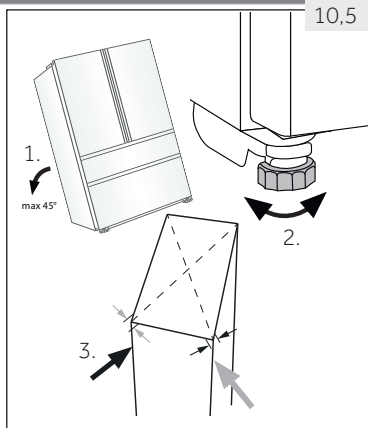

### 10.6 Regolazione di precisione delle porte

Se le porte non sono allineate, questo problema può essere risolto come segue:

#### 10.6.1 Uso dei piedini regolabili

Ruotare i piedini regolabili seguendo la direzione della freccia (Fig. 10.6-1) per avvitare il piedino verso l'alto o verso il basso.

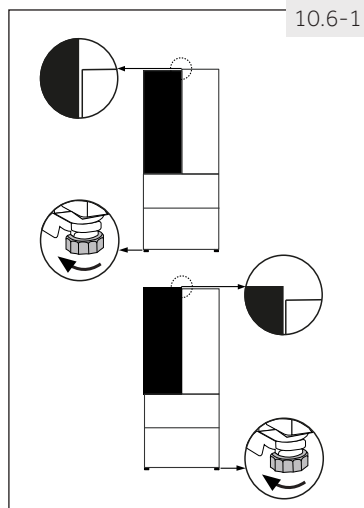

#### 10.6.2 Uso di distanziatori

- ▶ Aprire la porta superiore e sollevarla.
- ▶ Fissare con attenzione il distanziatore (all'interno della borsa degli accessori) nell'anello in plastica bianca della cerniera centrale, eseguendo l'operazione a mano o servendosi di pinze (Fig. 10.6-2). Non graffiare o ammaccare la porta.

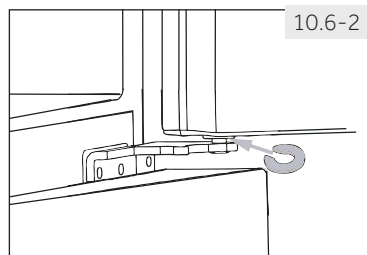

#### Informativa: Livellamento

Quando il dispositivo viene usato, e causa degli alimenti allineati le porte potrebbero non essere allineate. Eseguire la regolazione servendosi dei metodi sopra indicati.

10.7

## 10.7 Tempo d'attesa

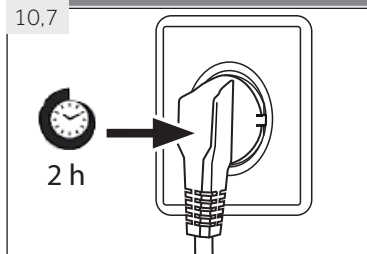

L'olio di lubrificazione si trova nella capsula del compressore e garantisce un funzionamento senza bisogno di interventi di manutenzione. Questo olio può attraversare il tubo chiuso se il trasporto viene eseguito col dispositivo inclinato. Prima di collegare il dispositivo alla sorgente di alimentazione sarà necessario attendere 2 ore (Fig. 10.7), affinché l'olio rientri all'interno della capsula.

## 10.8 Collegamento elettrico

**Prima di ogni collegamento, verificare che:**

- ▶ la sorgente di alimentazione, la presa e il fusibile siano adeguati alla targhetta informativa.
- ▶ la presa di alimentazione sia dotata di messa a terra e non vi siano collegate ciabatte o prolunga.
- ▶ il cavo di alimentazione e la presa siano conformi a quanto indicato.

Collegare la spina a una presa domestica debitamente dotata di messa a terra.



### AVVERTENZA!

Per evitare rischi, rivolgersi all'assistenza clienti per sostituire un cavo di alimentazione danneggiato (cfr. scheda garanzia).

Quando si posiziona l'apparecchio, assicurarsi che il cavo di alimentazione non sia intrappolato o danneggiato.



Non localizzare prese multiple portatili o alimentatori portatili sul retro dell'apparecchio.

Prestare attenzione a non provocare un incendio accendendo materiali infiammabili.

## POSIZIONAMENTO

Installare il frigorifero in un luogo in cui la temperatura ambientale corrisponda alla classe climatica indicata nell'etichetta dell'apparecchio:

- Temperata estesa (SN): «Apparecchio di refrigerazione destinato a essere utilizzato a una temperatura ambiente compresa tra 10 °C e 32 °C»
- Temperata (N): «Apparecchio di refrigerazione destinato a essere utilizzato a una temperatura ambiente compresa tra 16 °C e 32 °C»
- Subtropicale (ST): «Apparecchio di refrigerazione destinato a essere utilizzato a una temperatura ambiente compresa tra 16 °C e 38 °C»
- Tropicale (T): «Apparecchio di refrigerazione destinato a essere utilizzato a una temperatura ambiente compresa tra 16 °C e 43 °C»

## 10.9 Reversibilità della porta

Prima di collegare il dispositivo alla sorgente di alimentazione, consigliamo di verificare che sia possibile invertire la porta da destra, come viene consegnato il prodotto, a sinistra, qualora ciò sia necessario conformemente alla posizione di installazione nonché all'uso del dispositivo.



### AVVERTENZA!

- ▶ L'apparecchiatura è pesante. Sarà necessario essere in due per eseguire l'inversione della porta.
- ▶ Prima di qualsiasi operazione, scollegare il dispositivo dalla presa di corrente.
- ▶ Non inclinare il dispositivo più di 45° al fine di evitare danni al sistema di raffreddamento.

### Fasi del montaggio (Fig. 10.9):

1. Prendere gli strumenti necessari.
2. Scollegare il dispositivo.

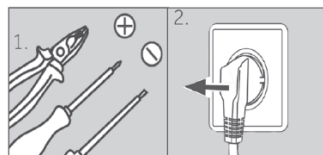

3. Togliere le cinque viti che tengono fissato il pannello anteriore (1) quindi togliere il pannello (2). Togliere il coperchio piccolo dal pannello anteriore, da sinistra verso destra.

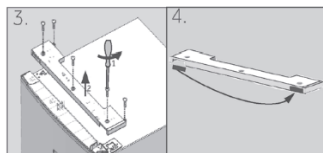

4. Scollegare il cavo di collegamento
5. Togliere il copricerniera superiore (1) e svitare la cerniera superiore (tre viti) sul lato destro (2).

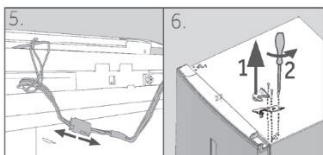

6. Sollevare la porta allentata del frigorifero, facendo attenzione, fino a toglierla dalla cerniera inferiore.
7. Capovolgere la porta, svitare il coperchio (1) e il blocco porta (2) con la parte di fissaggio (3).

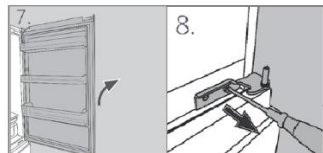

8. Togliere la cerniera inferiore della porta superiore.

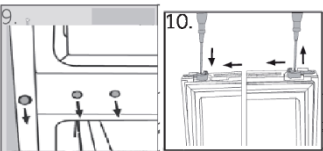

9. Modificare le posizioni dei tappi e della vite sul lato.

10. Cambiare lo stop della porta dalla posizione attuale al lato opposto

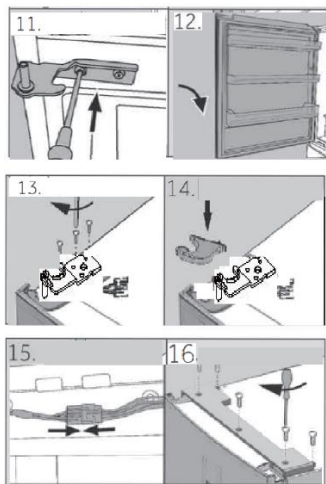

11. Estrarre la nuova cerniera inferiore della porta superiore dalla sacca degli accessori, quindi avvitare sul lato sinistro dell'apparecchiatura.
12. Sollevare la porta superiore con attenzione sulla cerniera inferiore di modo che il perno ruoti sulla tamburo della cerniera.
13. Togliere la cerniera superiore dalla sacca degli accessori. Inserire il cavo di collegamento nella cerniera superiore e fissare la cerniera superiore con le tre viti sul lato sinistro dell'apparecchiatura.
14. Mettere il copricerniera (presente all'interno della sacca accessori) sopra alla cerniera.
15. Collegare il cavo di collegamento e inserirlo nell'apertura.
16. Sostituire il pannello anteriore e fissarlo con le cinque viti. Dopo il cambio della porta, controllare che le guarnizioni delle porte siano posizionate correttamente sull'alloggiamento e che tutte le viti siano ben serrate.



**11.1 Specifiche del prodotto secondo il regolamento UE n. 2019/2016**

Marchio di fabbrica	Haier	
Identificatore del modello	HTW7720ENMP HTW7720ENMB	HFW7720EWMP HFW7720ENMB
Categoria del modello	Frigorifero-congelatore	
Classe di efficienza energetica	E	
Consumo energetico annuo (kWh/anno) <sup>1)</sup>	301	302
Volume di raffreddamento (litri)	343	337
Volume di congelamento (litri)	140	140
Prestazioni (stelle)		
Temperatura degli altri vani > 14 °C	Non applicabile	
Sbrinamento automatico	Sì	
Sicurezza contro le interruzioni di corrente (h)	12	10
Capacità di congelamento (kg/24 h)	10	
Classe climatica Questo elettrodomestico è destinato all'uso con temperature ambiente comprese tra 10 °C e 43 °C.	SN.N.ST.T	
Classe di emissione di rumore ed emissioni acustiche aeree (db(A) re 1pW)	C (37)	
Tempo di aumento della temperatura (h)	12	10
Tipo di costruzione	Indipendente	

<sup>1)</sup> In base a risultati di test standard per 24 ore. Il consumo energetico effettivo dipende dalla modalità di utilizzo dell'elettrodomestico e dalla sua collocazione

**11.2 Dati tecnici supplementari**

Volume totale (litri)	483	477
Tensione / Frequenza	220-240 V~ / 50 Hz	
Alimentazione in ingresso (W)	120	
Corrente di ingresso (A)	1,5	
Fusibile principale (A)	16	
Refrigerante / Quantità	HTW7720ENMP/HFW7720EWMP: R600a / 62 g	
Dimensioni (P/L/A in mm)	675×700×2006	

**11.3 Norme e direttive **

Questo prodotto è conforme ai requisiti di tutte le direttive CE vigenti con le corrispondenti norme armonizzate che prevedono il marchio CE.

Consigliamo di fare riferimento alla nostra Assistenza Clienti Haier; consigliamo inoltre di servirsi di componenti originali.

In caso di problemi col dispositivo, controllare come prima cosa la sezione GUIDA ALLA RISOLUZIONE DEI PROBLEMI.

Qualora non fosse possibile trovare una soluzione, contattare

- ▶ il proprio rivenditore locale
- ▶ l'area Assistenza & Supporto su [www.haier.com](http://www.haier.com) dove è possibile trovare numeri di telefono e Domande Frequenti e da dove è possibile attivare la richiesta di intervento.

Per contattare il nostro Servizio, verificare di disporre dei seguenti dati.

Le informazioni si trovano sulla targhetta.

Modello \_\_\_\_\_ Numero seriale \_\_\_\_\_

Consigliamo inoltre di controllare la Scheda Garanzia fornita in dotazione col prodotto qualora si debba fare ricorso alla garanzia.

▶ **DISPONIBILITA' DEI RICAMBI**

termostati, sensori di temperatura, schede a circuiti stampati e sorgenti luminose sono disponibili per un periodo minimo di sette anni dall'immissione sul mercato dell'ultima unità del modello; maniglie e cerniere delle porte, vassoi e cesti sono disponibili per un periodo minimo di sette anni e guarnizioni delle porte per un periodo minimo di dieci anni dall'immissione sul mercato dell'ultima unità del modello;

▶ **GARANZIA**

La garanzia minima è: 2 anni per i Paesi UE, 3 anni per la Turchia, 1 anno per il Regno Unito, 1 anno per la Russia, 3 anni per la Svezia, 2 anni per la Serbia, 5 anni per la Norvegia, 1 anno per il Marocco, 6 mesi per l'Algeria, la Tunisia nessuna garanzia legale richiesta.

Per richieste commerciali generiche indichiamo qui di seguito i nostri indirizzi in Europa:

I indirizzi Haier europei

Paese*	Indirizzo postale	Paese*	Indirizzo postale
Italia	Haier Europe Trading SRL Via De Cristoforis, 12 21100 Varese ITALIA	Francia	Haier Francia SAS 3-5 rue des Graviers 92200 Neuilly sur Seine FRANCIA
Spagna Portogallo	Haier Iberia SL Pg. Garcia Faria, 49-51 08019 Barcellona SPAGNA	Belgio-FR Belgio-NL Paesi Bassi Lussemburgo	Haier Benelux SA Anderlecht Route de Lennik 451 BELGIO
Germania Austria	Haier Germania GmbH Hewlett-Packard-Str. 4 D-61352 Bad Homburg GERMANIA	Polonia Repubblica Ceca Ungheria Grecia Romania Russia	Haier Polonia Sp. zo.o. Al. Jerozolimskie 181B 02-222 Varsavia POLONIA
Regno Unito	Haier Appliances Regno Unito Co.Ltd. One Crown Square Church Street East Woking, Surrey, GU21 6HR Regno Unito		



HTW7720ENMP\_IT\_V02\_042021

**Haier**



# Navodila za uporabo

Hladilnik–zamrzovalnik

HTW7720ENMP

HFW7720EWMP

HTW7720ENMB

HFW7720ENMB

SL

**Haier**

## Zahvaljujemo se vam za nakup izdelka Haier.

Pred uporabo aparata skrbno preberite ta navodila. Navodila vsebujejo pomembne informacije, ki vam bodo pomagale čim bolj izkoristiti aparat ter zagotoviti varno in pravilno namestitev, uporabo in vzdrževanje.

Ta priročnik hranite na priročnem mestu, da je vedno na dosegu roke za varno in pravilno uporabo aparata.

Če aparat prodate, ga podarite ali pustite za sabo, ko se selite, poskrbite, da boste ta priročnik predali novemu lastniku, da se bo lahko seznanil z aparatom in varnostnimi opozorili.

### Legenda



Opozorilo – Pomembne varnostne informacije



Splošne informacije in nasveti



Okoljske informacije

### Odstranjevanje



Pomagajte varovati okolje in zdravje ljudi. Embalažo odložite v ustrezne zbiralnike za recikliranje. Pomagajte pri recikliranju električnih in elektronskih odpadnih naprav. Aparatov, označenih s tem simbolom, ne odlagajte med gospodinjske odpadke. Vrnite izdelek vašemu lokalnemu obratu za recikliranje ali se obrnite na občinski urad.



### OPOZORILO!

#### Nevarnost telesnih poškodb ali zadužitve!

Hladilna sredstva in pline je treba odstraniti profesionalno. Prepričajte se, da cevi hladilnega tokokroga niso poškodovane, preden jih ustrezno zavržete. Aparat pred čiščenjem odklopite z napajanja. Odsluženemu aparatu odrežite električni kabel in ga zavržite. Odstranite pladnje in predale ter zatič in tesnila vrat, da preprečite zapiranje otrok in hišnih ljubljencev v aparat.

1 - Varnostne informacije .....	4
2 - Predvidena uporaba .....	8
3 - Opis izdelka.....	9
4 - Nadzorna plošča .....	11
5 - Uporaba.....	12
6 - Namigi za varčevanje z električno energijo .....	22
7 - Oprema .....	23
8 - Nega in čiščenje.....	26
9 - Odpravljanje težav .....	29
10 - Namestitev .....	32
11 - Tehnični podatki .....	37
12 - Služba za pomoč strankam.....	38

## Pred prvim vklopom aparata preberite naslednje varnostne nasvete!:



### OPOZORILO!

#### Pred prvo uporabo

- ▶ Prepričajte se, da med prevozom ni prišlo do poškodb.
- ▶ Odstranite vso embalažo in shranjujte izven dosega otrok.
- ▶ Pred namestitvijo aparata počakajte vsaj dve uri, da zagotovite polno učinkovitost hladilnega krogotoka.
- ▶ Aparat naj prenašata vsaj dve osebi, ker je težek.

#### Namestitvev

- ▶ Aparat naj bo postavljen v dobro prezračevan prostor. Poskrbite, da bo nad aparatom in okoli njega vsaj 10 cm prostora.
- ▶ Aparata nikoli ne postavljajte na vlažno mesto ali mesto, kjer bi lahko po njem brizgala voda. Očistite in pobrišite vodne kapljice in madeže z mehko čisto krpo.
- ▶ Aparata ne postavljajte neposredno na sonce ali blizu virov toplote (npr. štedilnikov, grelcev).
- ▶ Aparat namestite na mestu, ki je primerno njegovi velikosti in namenu.
- ▶ Poskrbite, da bodo prezračevalne odprtine aparata ali vgradnih elementov proste in neovirane.
- ▶ Prepričajte se, da se podatki o električnem toku na ploščici s tehničnimi navedbami ujemajo z napajanjem. V nasprotnem primeru se obrnite na električarja.
- ▶ Aparat deluje z izmeničnim napajanjem 220–240 VAC/50 Hz. Nenormalno nihanje napetosti lahko povzroči, da se aparat ne zažene, poškoduje regulator temperature ali kompresor ali pa se med delovanjem pojavi nenavaden hrup. V tem primeru se namesti samodejni regulator.
- ▶ Uporabite ločeno ozemljeno vtičnico za napajanje, ki je lahko dostopna. Aparat mora biti ustrezno ozemljen.
- ▶ **Samo za Združeno kraljestvo:** Napajalni kabel aparata je opremljen s 3-kabelskim (ozemljitvenim) vtičem, ki ustreza standardni 3-kabelski (ozemljeni) vtičnici. Nikoli ne odrežite in ne odstranjujte tretjega zatiča (ozemljitev). Po namestitvi aparata mora biti vtič dostopen.
- ▶ Ne uporabljajte adapterjev z več vtiči in podaljškov.
- ▶ Prepričajte se, da se napajalni kabel ni zataknil pod hladilnikom. Ne stopajte na napajalni kabel.
- ▶ Ne poškodujte hladilne napeljave.



**OPOZORILO!****Vsakodnevna uporaba**

- ▶ To napravo lahko uporabljajo otroci, starejši od 8 let, in osebe z zmanjšanimi fizičnimi, senzoričnimi ali umskimi zmožnostmi ali s pomanjkanjem izkušenj ter znanja, če so pod ustreznim nadzorom ali so prejeli navodila za varno uporabo naprave in razumejo s tem povezana tveganja.
- ▶ Otroci, mlajši od 3 let, naj se zadržujejo stran od aparata, razen če so pod stalnim nadzorom.
- ▶ Otroci naj se z aparatom ne igrajo.
- ▶ Če v bližini aparata pušča hladilni plin ali drug vnetljiv plin, izklopite ventil uhajajočega plina, odprite vrata in okna ter ne odklopite napajalnega kabla hladilnika ali drugega aparata.
- ▶ Upoštevajte, da je naprava nastavljena za delovanje v določenem območju temperature okolja med 10 in 43 °C. Aparat morda ne bo deloval pravilno, če je dlje časa izpostavljen temperaturi, ki je višja ali nižja od navedene.
- ▶ Na hladilnik ne postavljajte nestabilnih predmetov (težkih predmetov, posod, napolnjenih z vodo), da se izognete poškodbam zaradi padca ali električnega udara zaradi stika z vodo.
- ▶ Ne vlecite vratnih polic. Vrata se lahko potegnejo poševno, stojalo za steklenice se lahko izvleče ali pa se naprava prevrne.
- ▶ Vrata odpirajte in zapirajte samo z ročaji. Razmik med vrati ter vrati in omaro je zelo ozek. Ne segajte z rokami v te predele, da se izognete priprtju prstov. Vrata hladilnika odprite ali zaprite le, če v območju premikanja vrat ni otrok.
- ▶ Ne shranjujte ali uporabljajte vnetljivih, eksplozivnih ali jedkih snovi v aparatu ali njegovi bližini.
- ▶ V aparatu ne shranjujte zdravil, bakterij ali kemičnih snovi. Ta aparat je gospodinjski aparat, zato ni priporočljivo hraniti materialov, ki zahtevajo strogo določene temperature.
- ▶ V zamrzovalniku nikoli ne shranjujte tekočin v steklenicah ali pločevinkah (razen močnih žganih pijač), zlasti gaziranih pijač, saj jih bo med zamrzovanjem razneslo.
- ▶ Preverite stanje hrane, če je prišlo do segrevanja v zamrzovalniku.



## OPOZORILO!

### Vsakodnevna uporaba

- ▶ Ne nastavite nepotrebno nizke temperature v predelu hladilnika. Pri visokih nastavitvah lahko pride do temperatur pod ničlo. Pozor: Steklenice lahko počijo.
- ▶ Zamrznjenih živil se ne dotikajte z mokrimi rokami (uporabite rokavice). Še posebej ne jejte ledenk takoj, ko jih vzamete iz zamrzovalnika. Obstaja tveganje za zamrznitev ali nastanek mehurjev zaradi zmrzali. PRVA pomoč: takoj postavite pod tekočo mrzlo vodo. Ne vlecite proč!
- ▶ Med delovanjem se ne dotikajte notranjosti zamrzovalnega dela, zlasti z mokrimi rokami, saj lahko vaše roke primrznejo na površino.
- ▶ V primeru prekinitve napajanja ali pred čiščenjem aparat izklopite. Pred ponovnim zagonom aparata počakajte vsaj 5 minut, saj lahko pogosto zaganjanje poškoduje kompresor.
- ▶ Ne uporabljajte električnih naprav v predalih za shranjevanje živil v aparatu, razen če njihovo uporabo priporoča proizvajalec.

### Vzdrževanje/čiščenje

- ▶ Poskrbite, da bodo otroci pod nadzorom, če bodo opravljali čiščenje in vzdrževanje.
- ▶ Pred vsakim rednim vzdrževanjem aparat odklopite iz električnega napajanja. Pred ponovnim zagonom aparata počakajte vsaj 5 minut, saj lahko pogosto zaganjanje poškoduje kompresor.
- ▶ Pri izklopu aparata primite vtič kabla, ne vlecite kabla.
- ▶ Zmrzali in ledu ne strgajte z ostrimi predmeti. Ne uporabljajte razpršil in električnih grelnikov, kot so grelnik, sušilec za lase, parni čistilniki ali drugi viri toplote, da se izognete poškodbam plastičnih delov.
- ▶ Ne uporabljajte mehanskih sredstev za pospešitev odmrzovanja oziroma sredstev, ki jih ne priporoča proizvajalec.
- ▶ Če je priključni kabel poškodovan, morate preprečiti morebitna tveganja, zato ga sme nadomestiti samo proizvajalec, njegov servisni agent ali drug kvalificiran serviser.
- ▶ Aparata ne poskušajte popravljati, razstavljati ali spreminjati sami. V primeru popravila se obrnite na našo službo za stranke.

## OPOZORILO!

### Vzdrževanje/čiščenje

- ▶ Vsaj enkrat letno odstranite prah na hrbtni strani enote, da se izognete nevarnosti požara in povečani porabi energije.
- ▶ Med čiščenjem aparata ne škropite ali spirajte.
- ▶ Aparata ne čistite s pršenjem vode ali paro.
- ▶ Hladnih steklenih polic ne čistite z vročo vodo. Zaradi nenadne spremembe temperature se lahko steklo zlomi.

## Informacije o hladilnih plinih

### OPOZORILO!

Aparat vsebuje vnetljivo hladilno sredstvo IZOBUTAN (R600a). Prepričajte se, da hladilni tokokrog med transportom ali namestitvijo ni poškodovan. Puščanje hladilnega sredstva lahko povzroči poškodbe oči ali pa se sredstvo vname. Če je prišlo do poškodbe, aparatu ne približujte odprtih virov ognja, temeljito prezračite prostor, ne priključujte ali odklapljajte napajalnih kablov aparata ali katere koli druge naprave. Obvestite službo za pomoč strankam.

Če oči pridejo v stik s hladilnim sredstvom, jih takoj sperite pod tekočo vodo in pokličite očesnega specialista.

### POZOR!

Ko zaprete vrata, naj bo navpični vratni nosilec na levih vratih upognjen navznoter (1).

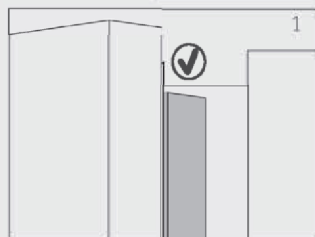

Če poskušate zapreti leva vrata in vodoravni vratni nosilec ni upognjen (2), ga morate najprej upogniti, sicer bo vratni nosilec zadel pritrdilno gred ali desna vrata. Tako lahko pride do poškodbe vratnega nosilca ali puščanja.

V navpičnem vratnem nosilcu je grelna nit. Temperatura površine se bo nekoliko dvignila, kar je normalno in ne bo vplivalo na delovanje hladilnika

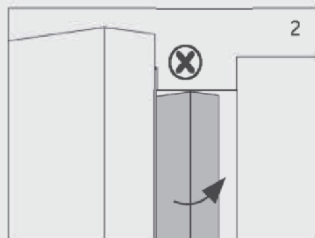

## 2.1 Predvidena uporaba

Ta aparat je namenjen hlajenju in zamrzovanju hrane. Zasnovan je izključno za uporabo v gospodinjstvu v suhih notranjih prostorih. Ni primeren za komercialno ali industrijsko uporabo.

Spreminjanje aparata je prepovedano. Nenamenska uporaba lahko povzroči nevarnosti in izgubo garancijskih zahtevkov.

## 2.2 Dodatki

Preverite dodatke in literaturo v skladu s tem seznamom (sl. 2.2):



\* HTW7720ENMP/HTW7720ENMB

## **i** Obvestilo: Razlike

Zaradi tehničnih sprememb in različnih modelov se lahko nekatere ilustracije v tem priročniku razlikujejo od vašega modela.

### **Slika aparata (sl. 3)**

Model: HFW7720EWMP/HFW7720ENMB

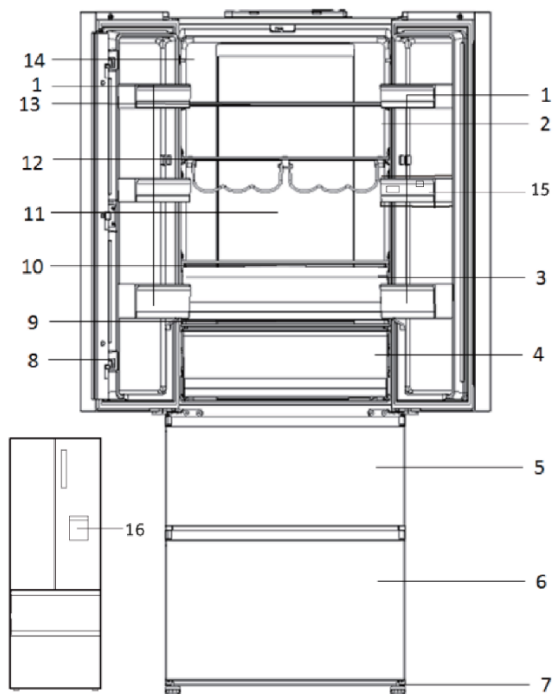

- |  |                                      |
|--|--------------------------------------|
| 1 Predal v vratih                      | 9 Stekljeni pokrov predala My Zone   |
| 2 Indikator temperature O.K. (izbirno) | 10 Stekljeni pokrov predala Humidity |
| 3 Predal Humidity Zone                 | 11 Zadnja svetilka                   |
| 4 Predal My Zone                       | 12 Stojalo za steklenico             |
| 5 Zgornji predal zamrzovalnika         | 13 Stekljena polica                  |
| 6 Spodnji predal zamrzovalnika         | 14 Tablica z nazivnimi podatki       |
| 7 Nastavljive nogice                   | 15 Rezervoar za vodo (HFW7720EWMP)   |
| 8 Vratni nosilec                       | 16 Dozirnik vode (HFW7720EWMP)       |

Model: HTW7720ENMP/HTW7720ENMB

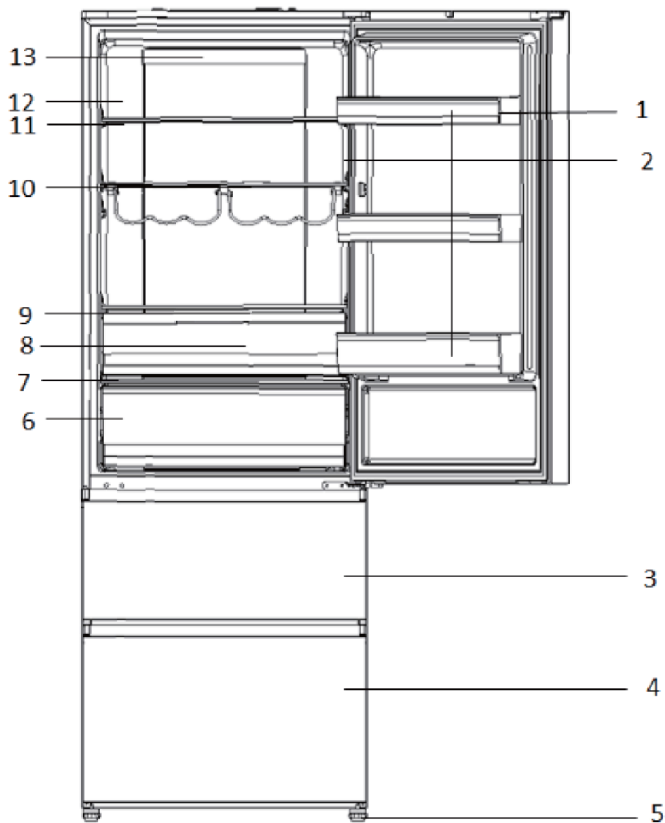

- 1 Predal v vratih
- 2 Indikator temperature O.K. (izbirno)
- 3 Zgornji predal zamrzovalnika
- 4 Spodnji predal zamrzovalnika
- 5 Nastavljive nogice
- 6 Predal My Zone
- 7 Stekleni pokrov predala My Zone
- 8 Predal Humidity Zone

- 9 Stekleni pokrov predala Humidity
- 10 Stojalo za steklenico
- 11 Steklena polica
- 12 Tablica z nazivnimi podatki
- 13 Zadnja svetilka

## Nadzorna plošča (sl. 4)

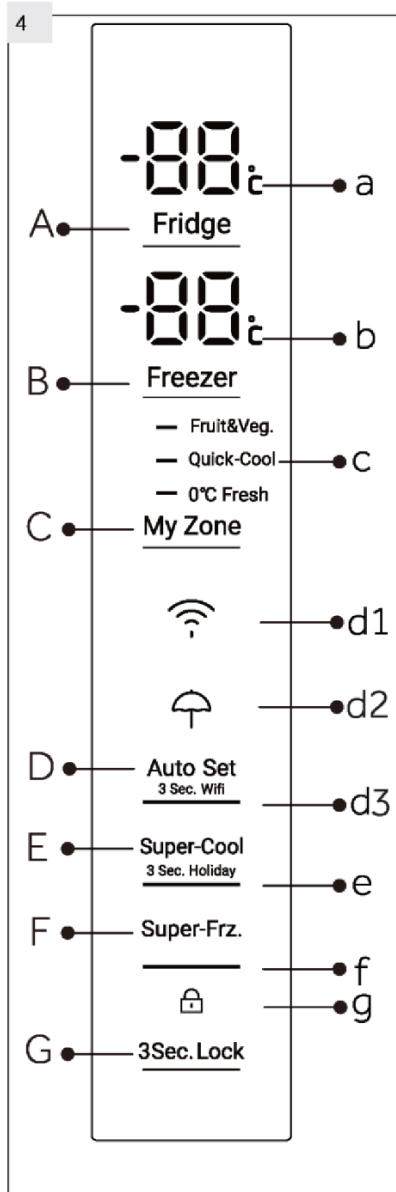
**Tipke:**

- A Nastavitev temperature hladilnika
- B Nastavitev temperature zamrzovalnika
- C Nastavitev My Zone
- D Način Auto Set in vklop/izklop funkcije Wi-Fi
- E Vklop/izklop funkcije Super Cool in Holiday
- F Vklop/izklop funkcije Super Freeze
- G Zaklepanje/odklepanje plošče

**Kazalniki:**

- a Temperatura v hladilnem prostoru
- b Temperatura v zamrzovalniku
- c Funkcija My Zone
- d1 Funkcija Wi-Fi
- d2 Funkcija Holiday
- d3 Način Auto Set
- e Funkcija Super-Cool
- f Funkcija Super-Freeze
- g Zaklep plošče

### 5.1 Pred prvo uporabo

- ▶ Odstranite vso embalažo in jo hranite izven dosega otrok ter jo zavržite na okolju prijazen način.
- ▶ Očistite notranjost in zunanost aparata z vodo in blagim detergentom, preden vanj položite hrano.
- ▶ Ko je aparat poravnan in očiščen, počakajte vsaj 2 uri, preden ga priključite na napajanje. Glejte poglavje NAMESTITEV.
- ▶ Preden aparat napolnite s hrano, predhodno ohladite predele pri visokih nastavitvah. Funkcija Super-Freeze pomaga hitro ohladiti zamrzovalni predel.
- ▶ Temperaturi v hladilniku in zamrzovalniku se samodejno nastavita na 5 °C oziroma -18 °C. To so priporočene nastavitve. Če želite, lahko te temperature ročno spremenite. Glejte NAČIN ROČNEGA PRILAGAJANJA.

### 5.2 Tipke senzorja

Gumbi na nadzorni plošči so tipke senzorjev, ki se odzovejo, ko se jih rahlo dotaknete s prstom.

### 5.3 Vkllop/izkllop aparata

Aparat začne delovati takoj, ko ga priključite na napajanje.

Ko je aparat prvič vklopljen, se prikažeta dejanski temperaturi hladilnika in zamrzovalnika (»a« in »b«). Zaslona bo zasvetil. Če so vrata zaprta, se bo po 30 sekundah izklopil. Morda je aktiven zaklep plošče.



#### Obvestilo: Prednastavitve

- ▶ Naprava je nastavljena na priporočeno temperaturo 5 °C (hladilnik) in -18 °C (zamrzovalnik). V običajnih pogojih okolja vam temperature ni treba nastavljati.
- ▶ Funkcija prednastavitve za predal My Zone je Fruit&Veg.
- ▶ Ko aparat vklopite potem, ko ste ga odklopili iz glavnega napajanja, lahko traja do 12 ur, da doseže pravilno temperaturo.

Pred izklopom izpraznite aparat. Če želite izklopiti aparat, izvlecite napajalni kabel iz vtičnice.

### 5.4 Stanje pripravljenosti

Zaslona se samodejno izklopi 30 sekund po pritisku tipke. Zaslona se bo samodejno zaklenil. Samodejno zasveti, če se dotaknete katere koli tipke ali odprete vrata/predal.



5.5



## 5.5 Zaklepanje/odklepanje plošče



### Obvestilo: Zaklep plošče

Nadzorna plošča samodejno blokira aktivacijo, če se 30 sekund nihče ne dotakne gumba. Če želite opraviti kakršne koli nastavitve, mora biti nadzorna plošča odklenjena

- ▶ Dotaknite se tipke »G« za 3 sekunde, da blokirate aktivacijo vseh elementov plošče (sl. 5.5). Zdaj je prikazan sorodni indikator »d«.
- ▶ Za odklepanje se znova dotaknite tipke.

## 5.6 Alarm odprtih vrat

Ko vrata hladilnika ostanejo odprta več kot 1 minuto, se oglasi alarm za odprta vrata. Alarm lahko utišate tako, da zaprete vrata. Če vrata ostanejo odprta več kot 7 minut, se svetloba v hladilniku in osvetlitev nadzorne plošče samodejno izklopiata.

## 5.7 Izbira načina delovanja

Morda boste morali izbrati enega od naslednjih dveh načinov za nastavev aparata:

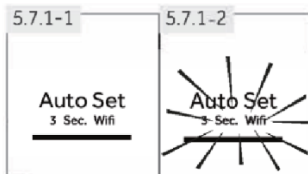

### 5.7.1 Način Auto Set

Če nimate posebnih zahtev, priporočamo, da uporabite način Auto Set. V tem načinu lahko naprava samodejno prilagodi nastavev temperature glede na temperaturo okolice in spremembo temperature v aparatu. Ta funkcija je popolnoma prostoročna.

1. Odklenite ploščo tako, da se dotaknete tipke »G«, če je zaklenjena (sl. 5.5)
2. Dotaknite se tipke »D« (sl. 5.7.1.1)
3. Indikator »d3« zasveti in funkcija se aktivira (slika 5.7.1-2)

S ponovitvijo zgornjih korakov ali izbiro druge funkcije lahko to funkcijo znova izklopite.

### 5.7.2 Način ročnega prilagajanja

Če želite ročno nastaviti temperaturo aparata za shranjevanje določenega živila, lahko temperaturo nastavite prek tipke za nastavev temperature:



### Obvestilo: Spor z drugimi funkcijami

Temperature ni mogoče nastaviti, če je aktivirana katera koli druga funkcija (Super-Cool, Super-Freeze, Holiday ali Auto Set) ali če je zaslon zaklenjen. Zasvetil bo ustrezni indikator in oglasil se bo zvočni signal.

### 5.7.2.1 Prilagoditev temperature hladilnika

1. Odklenite ploščo tako, da se dotaknete tipke »G«, če je zaklenjena (sl. 5.5).
2. Dotaknite se tipke »A« (hladilnik), da izberete predel hladilnika. Prikazana je dejanska temperatura v hladilniku (sl. 5.7.2-1).
3. Zaporedoma se dotikajte tipke »A« (hladilnik), dokler ne začne utripati zelena temperaturna vrednost (slika 5.7.2-2). Ob vsakem dotiku tipke se bo oglasil signal. Temperatura se zmanjšuje v intervalih po 1 °C, od najmanj 1 °C do največ 9 °C. Optimalna temperatura v hladilniku je 5 °C. Hladnejše temperature pomenijo nepotrebno porabo energije.
4. Za potrditev se dotaknite katerekoli tipke, razen »A« (hladilnik), ali pa se bo nastavitev po 5 sekundah potrdila samodejno. Prikazana temperatura preneha utripati.

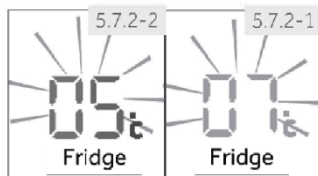

### 5.7.2.2 Prilagoditev temperature zamrzovalnika

1. Odklenite ploščo tako, da se dotaknete tipke »G«, če je zaklenjena (sl. 5.5).
2. Dotaknite se tipke »B« (zamrzovalnik) za izbiro predela zamrzovalnika. Prikazana je dejanska temperatura v predelu zamrzovalnika (slika 5.7.2-3).
3. Zaporedoma se dotikajte tipke »B« (Freezer), dokler ne začne utripati zelena temperaturna vrednost (slika 5.7.2-4). Ob vsakem pritisku tipke se bo oglasil signal. Temperatura se veča v intervalih po 1 °C, od -14 °C do -24 °C. Optimalna temperatura v zamrzovalniku je -18 °C. Hladnejše temperature pomenijo nepotrebno porabo energije.
4. Za potrditev se dotaknite katerekoli tipke, razen »B« (zamrzovalnik), ali pa se bo nastavitev po 5 sekundah potrdila samodejno. Prikazana temperatura preneha utripati.

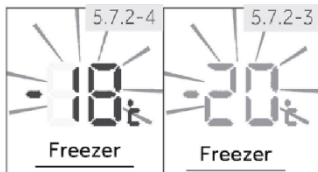

## Obvestilo: Vplivi na temperature

Na notranjo temperaturo vplivajo naslednji dejavniki.

- ▶ Temperatura prostora
- ▶ Pogostost odpiranja vrat
- ▶ Količina shranjenih živil
- ▶ Namestitev aparata

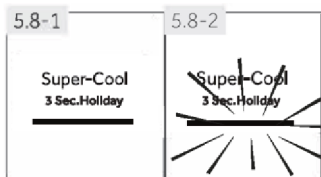

### 5.8 Funkcija Super-Cool

Vklopite funkcijo Super-Cool, če shranjujete večjo količino hrane (na primer po nakupu). Funkcija Super-Cool pospeši hlajenje sveže hrane in ščiti blago, ki je že shranjeno, pred neželenim segrevanjem. Ko se funkcija zažene, je temperatura skoraj +1 °C.

1. Odklenite ploščo tako, da se dotaknete tipke »G«, če je zaklenjena (sl. 5.5).
2. Dotaknite se tipke »E« (Super-Cool) (sl. 5.8.-1).
3. Zasvetil bo indikator »e« in funkcija se bo aktivirala (sl. 5.8-2).

S ponovitvijo zgornjih korakov ali izbiro druge funkcije lahko to funkcijo znova izklopite.

### **i** Obvestilo: Samodejen izklop

Ta funkcija bo samodejno onemogočena, ko bo trajala več kot 4 ure.

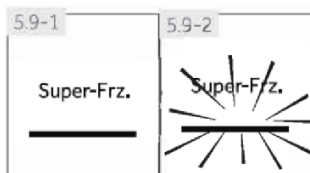

### 5.9 Funkcija Super-Freeze

Svežo hrano je treba čim prej zamrzniti do konca. Tako ohranimo najboljšo hranilno vrednost, videz in okus. Funkcija Super-Freeze pospeši zamrzovanje svežih živil in ščiti blago, ki je že shranjeno, pred neželenim segrevanjem. Če morate naenkrat zamrzniti veliko količino hrane, priporočamo, da predhodno nastavite funkcijo Super-Freeze 24 ur pred uporabo zamrzovalnega prostora. Ko se funkcija zažene, je temperatura nižja od -24 °C.

1. Odklenite ploščo tako, da se dotaknete tipke »G«, če je zaklenjena (sl. 5.5).
2. Dotaknite se tipke »F« (Super-Freeze) (sl. 5.9.-1).
3. Zasvetil bo indikator »f« in funkcija se bo aktivirala (sl. 5.9.-2).

S ponovitvijo zgornjih korakov ali izbiro druge funkcije lahko to funkcijo znova izklopite.

### **i** Obvestilo: Samodejen izklop

Funkcija Super-Freeze se samodejno izklopi po 50 urah. Aparat bo nato deloval po predhodno nastavljeni temperaturi

### 5.10 Funkcija Holiday

Ta funkcija trajno nastavi temperaturo hladilnika na 17 °C. To omogoča, da so vrata praznega hladilnika lahko zaprta, ne da bi povzročala razvoj vonja ali plesni - med dolgo odsotnostjo (npr. med dopustom). Zamrzovalnik lahko nastavljate po želji

1. Odklenite ploščo tako, da se dotaknete tipke »G«, če je zaklenjena (sl. 5.5).
2. Dotaknite se tipke »E« (Super-Cool) za 3 sekunde (sl. 5.10). Indikator »d2« zasveti in funkcija se aktivira. S ponovitvijo zgornjih korakov ali izbiro druge funkcije lahko to funkcijo znova izklopite.



### OPOZORILO!

V funkciji Holiday bo nastavev za ikone »Fruit&Veg, Quick Cool, 0 °C Fresh« v My Zone izklopljena, temperature za My Zone pa ne bo mogoče prilagoditi. Hladilnik in My Zone bosta prikazana v prejšnji nastavitvi, ko zapustite funkcijo Holiday.

### 5.11 Predal My Zone

Hladilnik je opremljen s predalom My Zone (sl. 5.11). Na voljo so naslednje funkcije:

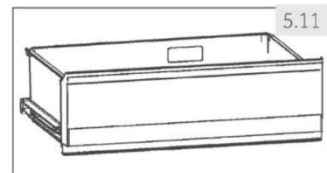

#### 5.11.1 Funkcija Fruit&Veg.

Ta funkcija je primerna za shranjevanje svežega sadja in zelenjave.



### Obvestilo: Funkcija Fruit&Veg.

V predalu My Zone ne shranjujte živil, občutljivih na mraz, kot so sadeži (ananas, avokado, banane, grenivke), zelenjava (krompir, jajčevci, fižol, kumare, bučke, paradižnik) in sir.

#### 5.11.2 Funkcija 0 °C Fresh

Ta funkcija nastavi temperaturo v predalu My Zone na 0 °C. Primerno za shranjevanje sveže hrane, kot je meso ali riba. Večina živil ostane sveža pri 0 °C, vendar ne zamrzne.



### Obvestilo: Funkcija 0 °C Fresh

- Zaradi različne vsebnosti vode v mesu bodo nekatere vrste mesa z več vlage zamrzile pri temperaturah, nižjih od 0 °C. Zato je treba »takoj razrezano« meso hraniti v predalu My-Zone pri temperaturi vsaj 0 °C.

### 5.11.3 Q-Cool (Quick-Cool)

Ta funkcija omogoča shranjevanje izdelkov, kot so sir, sveže testenine in mlečni izdelki. Temperatura v predelu My Zone je nastavljena na +2 °C.

#### **i** Obvestilo: Predal My Zone

- ▶ Vedno je treba aktivirati eno od treh funkcij prostora My Zone
- ▶ Če želite znižati temperaturo hladilnika, uporabite funkcijo Q Cool. Če jo želite povišati, uporabite funkcijo Fruit & Veg.



### 5.11.4 Izbira funkcije za predel My Zone

1. Odklenite ploščo tako, da se dotaknete tipke »G«, če je zaklenjena (sl. 5.5)
2. Zaporedoma se dotaknite »C« (My Zone), dokler ne utripa zelena funkcija »c« (sl. 5.11.4).
3. Po nekaj sekundah začne indikator »c« svetiti neprekinjeno in nastavev je potrjena.

5.12

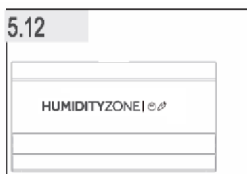

### 5.12 HUMIDITYZONE

Predal HUMIDITY ZONE je namenjen shranjevanju solat, sadja in zelenjave

## 5.13 Nasveti za shranjevanje svežih živil

### 5.13.1 Shranjevanje v hladilnik

Naj bo temperatura v hladilniku manj kot 5 °C

- ▶ Vročo hrano je treba pred shranjevanjem v aparatu ohladiti na sobno temperaturo
- ▶ Živila, ki jih želite shranjevati v hladilniku, je treba pred shranjevanjem oprati in posušiti
- ▶ Živila, ki jih želite shranjevati, morajo biti pravilno zaprta, da se izognete spremembam vonja ali okusa
- ▶ Ne shranjujte prevelikih količin hrane. Med posameznimi živili pustite nekaj mesta, da jih obda hladen zrak, s čimer dosežete boljše in bolj homogeno hlajenje
- ▶ Živila, ki jih uporabljate vsak dan, je treba hraniti na sprednji strani police.
- ▶ Med posameznimi živili in notranjimi stenami pustite nekaj mesta, s čimer omogočite pretok zraka. Zlasti pa ne shranjujte živil ob zadnji steni: hrana lahko primrzne na zadnjo steno. Izogibajte se neposrednemu stiku hrane (zlasti mastne ali kisle hrane) z notranjo oblogo, saj lahko olje/kislina uniči notranjo oblogo. Očistite mastno/kislo umazanijo, kadarkoli jo najdete
- ▶ Zamrznjena živila lahko nežno odmrznete v hladilniku. Tako prihranite energijo.

- ▶ Neprijetni vonji v hladilniku so znak, da se je nekaj razlilo in da je potrebno čiščenje. Glejte razdelek NEGA IN ČIŠČENJE
- ▶ Različna živila je treba postaviti na različna območja glede na njihove lastnosti (sl. 5.13-1)

- 1 Vložena hrana, konzervirana živila itd.
- 2 Maslo, sir, jajca, začimbe itd.
- 3 Prigrizki itd.
- 4 Vino, šampanjec itd.
- 5 Jajca, konzervirana živila, začimbe itd.
- 6 Testenine, mleko, tofu, mlečni izdelki itd.
- 7 Območje Humidity: solate, sadje in zelenjava
- 8 Pijače in ustekleničena živila
- 9 Predal My Zone  
Sadje, zelenjava, solata (Fruit & Veg),  
pijače v pločevinkah (S-Cool)  
Surova sveža živila (0 °C Fresh)

- 1 Vložena hrana, konzervirana živila itd.
- 2 Maslo, sir, jajca, začimbe itd.
- 3 Prigrizki itd.
- 4 Vino, šampanjec itd.
- 5 Jajca, konzervirana živila, začimbe itd.
- 6 Testenine, mleko, tofu, mlečni izdelki itd.
- 7 Območje Humidity: solate, sadje in zelenjava
- 8 Pijače in ustekleničena živila
- 9 Predal My Zone  
Sadje, zelenjava, solata (Fruit & Veg.),  
pijače v pločevinkah (S-Cool)  
Surova sveža živila (0 °C Fresh)
- 10 Rezervoar za vodo: Za shranjevanje pitne  
vode (HFW7720EWMP)

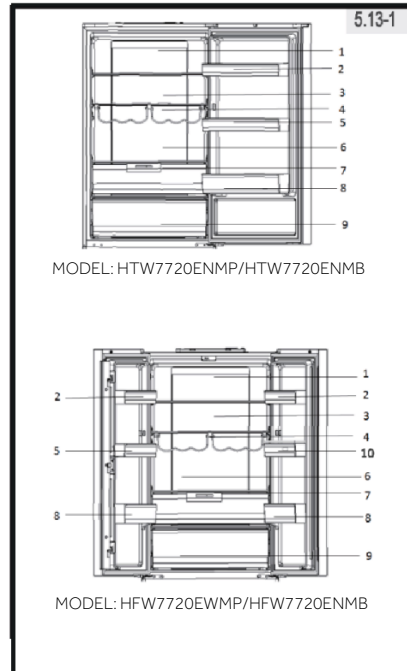

### 5.13.2 Shranjevanje v predelu zamrzovalnika

- ▶ Temperaturo zamrzovalnika pustite na  $-18^{\circ}\text{C}$ .
- ▶ 24 ur pred zamrznitvijo preklopite na funkcijo Super-Freeze; za majhne količine hrane zadostuje 4–6 ur.
- ▶ Vročo hrano je treba pred shranjevanjem v zamrzovalnem predelu ohladiti na sobno temperaturo.
- ▶ Hrana, razrezana na majhne porcije, bo hitreje zmrznila in lažje jo boste odtalili ter kuhali. Priporočena teža vsakega obroka je manjša od 2,5 kg
- ▶ Bolje je, da hrano spravite v embalažo, preden jo shranite v zamrzovalnik. Zunanost embalaže mora biti suha, da se prepreči lepljenje vrečk. Embalažni materiali morajo biti brez vonja, nestrupeni in netoksični ter morajo tesniti.
- ▶ Da bi se izognili izteku obdobja shranjevanja, si zabeležite datum zamrznitve, rok in ime živila na embalaži glede na obdobja shranjevanja različnih živil.
- ▶ **OPOZORILO:** Kislina, alkalije in sol itd. lahko poškodujejo notranjo površino zamrzovalnika. Živil, ki vsebujejo te snovi (npr. morske ribe), ne polagajte neposredno na notranjo površino. Slano vodo v zamrzovalniku je treba takoj očistiti.
- ▶ Ne prekoračite časa shranjevanja živil, ki ga priporočajo proizvajalci. Iz zamrzovalnika vzemite samo potrebno količino hrane.
- ▶ Odmrznjena živila hitro zaužijte. Odmrznjene hrane ni mogoče znova zamrzniti, če je najprej ne skuhamo, sicer je manj užitna.
- ▶ V hladilnik ne nalagajte prevelikih količin sveže hrane. Glejte zamrzovalno zmogljivost zamrzovalnika - glejte TEHNIČNE PODATKE ali podatke na tipski tablici.
- ▶ Živila lahko hranite v zamrzovalniku pri temperaturi najmanj  $-18^{\circ}\text{C}$  od 2 do 12 mesecev, odvisno od njihovih lastnosti (npr. meso: 3–12 mesecev, zelenjavo: 6–12 mesecev)
- ▶ Pri zamrzovanju sveže hrane se izogibajte stiku z že zamrznjeno hrano. Nevarnost odmrzovanja!

### 5.13.3 Pri shranjevanju komercialno zamrznjenih živil upoštevajte ta navodila:

- ▶ Vedno upoštevajte proizvajalčeve smernice glede dolžine za shranjevanje živil. Ne prekoračite teh smernic!
- ▶ Naj bo čas med nakupom in shranjevanjem čim krajši, da ohranite kakovost hrane.
- ▶ Kupite zamrznjena živila, ki so bila shranjena pri temperaturi  $-18^{\circ}\text{C}$  ali manj.
- ▶ Izogibajte se nakupu hrane z ledom ali zmrzaljo na embalaži – to pomeni, da so bili izdelki v določenem trenutku morda delno odmrznjeni in znova zamrznjeni – dvig temperature vpliva na kakovost hrane.

**5.14.1 Dozirniki vode (HFW7720EWMP)**

Z dozirnikom vode (sl. 5.14.1) lahko točite hladno pitno vodo.

Rezervoar za vodo je treba očistiti pred prvo uporabo (glejte NEGA IN ČIŠČENJE).

**OPOZORILO!**

Uporabljajte samo pitno vodo.

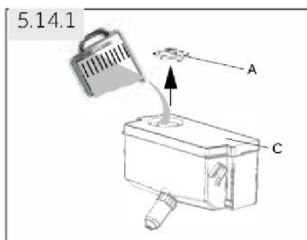

1. Prepričajte se, da je rezervoar za vodo pravilno vstavljen (glejte OPREMA)
2. Zavrtite in dvignite okrogli pokrov (A) ter napolnite rezervoar za vodo s svežo pitno vodo.
3. Vodo napolnite samo do oznake (1,8 l), saj se lahko prelije, ko se vrata odprejo in zaprejo.
4. Zaprite okrogel pokrov, da se zaskoči.

**DOZIRNIK VODE**

- ~ Pred ponovnim polnjenjem preostalo vodo zavrzite in očistite rezervoar za vodo.
- ~ Če vode ne potrebujete dlje časa, izpraznite rezervoar za vodo in vstavite očiščen rezervoar.
- ~ Pokrov (C) na rezervoarju za vodo se dodatno uporablja za varčevanje z energijo. Če iz dozirnika za vodo ne želite nalivati vode dlje časa, vseeno namestite pokrov zaradi boljše izolacije in varčevanja z energijo.

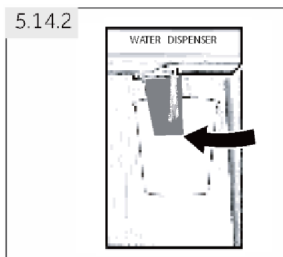
**5.14.2 Pridobivanje vode iz dozirnika**

1. Postavite kozarec pod šobo za vodo.
2. S kozarcem nežno potisnite ob ročico dozirnika za vodo. Prepričajte se, da je kozarec poravnani z dozirnikom, da preprečite škropljenje vode.



## 5.15 Nastavitev načina Wi-Fi

### POSTOPEK SEZNANITVE V APLIKACIJI

<p><b>1. korak</b> • Prenesite aplikacijo hOn s spletnih trgovin z aplikacijami</p>	
   	
<p><b>2. korak</b> • Ustvarite svoj račun v aplikaciji hOn ali se prijavite, če račun že imate</p> 	<p><b>3. korak</b> • Sledite navodilom za seznanjanje v aplikaciji hOn</p> 

### INFORMACIJE O IZDELKU

Kako aktivirati modul Wi-Fi:

- Dotaknite se tipke »D« na nadzorni plošči za 3 sekunde, da aktivirate modul Wi-Fi
- Modul Wi-Fi je vklopljen, ikona Wi-Fi začne utripati
- Če je hladilnik vpisan, vendar je Wi-Fi izklopljen, bo ikona utripala
- Če je hladilnik vpisan in povezan, je ikona Wi-Fi vedno vklopljena
- Če želite ponastaviti Wi-Fi, se na nadzorni plošči za 3 sekunde dotaknite tipke »D«



### Namigi za varčevanje z električno energijo

- ▶ Prepričajte se, da je aparat pravilno prezračen (glejte NAMESTITEV).
- ▶ Aparata ne postavljajte neposredno na sonce ali blizu virov toplote (npr. štedilnikov, grelcev).
- ▶ Izogibajte se nepotrebno nizki temperaturi v aparatu. Poraba energije se poveča, ko je v aparatu nastavljena nižja temperatura.
- ▶ Funkcije, kot sta SUPER-FREEZE ali SUPER-COOL, porabijo več energije.
- ▶ Počakajte, da se toplotno obdelana živila ohladijo in jih šele nato postavite v aparat.
- ▶ Vrata aparata odprite čim manjkrat in za čim krajše obdobje.
- ▶ Aparata ne polnite preveč, da se izognete oviranju pretoka zraka.
- ▶ Izogibajte se zraku v embalaži živil.
- ▶ Tesnila vrat naj bodo čista, da se bodo vrata vedno pravilno zaprla.
- ▶ Zamrznjeno hrano odmrznite v hladilniku.
- ▶ Pri konfiguraciji, ki najbolj varčuje z energijo, morajo biti predali in police v aparatu nameščeni v tovarniškem stanju, hrano pa je treba položiti tako, da ne ovira odvoda zraka iz kanala.

## **i** Obvestilo: Razlike glede na model

Zaradi različnih modelov vaš izdelek morda nima vseh naslednjih funkcij. Glejte poglavje OPIS IZDELKA.

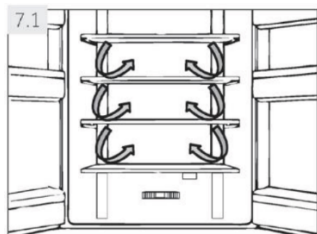

### 7.1 Bočni pretok zraka

Hladilnik je opremljen s sistemom bočnega pretoka zraka, s katerim so pretoki hladnega zraka na vseh ravneh polic (sl. 7.1). To pomaga ohranjati enotno temperaturo, da ostane hrana dlje časa sveža.



### 7.2 Nastavljive police

Višino polic lahko prilagodite tako, da ustrezajo vašim potrebam po shranjevanju.

1. Za premik police jo najprej odstranite tako, da dvignete njen zadnji rob (1) in jo povlečete ven (2) (sl. 7.2).
2. Če jo želite znova namestiti, jo postavite na vodila na obeh straneh in potisnite do konca nazaj, dokler zadnji del police ni pritrjen v reže na strani

## **i** Obvestilo: Police

Prepričajte se, da so vsi konci police poravnani.

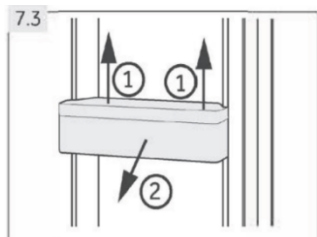

### 7.3 Snemljive posode v vratih

Posode v vratih lahko odstranite za čiščenje: Položite roke na vsako stran posode ter jo dvignite navzgor (1) in navzven (2) (sl. 7.3).

Za vstavev posode v vrata izvedite zgornje korake v obratnem vrstnem redu.

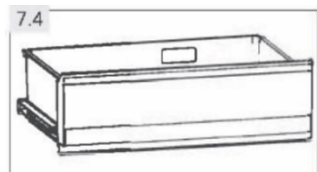

### 7.4 Predal My Zone

Za uporabo in nastavitve predela My Zone (sl. 7.4) preverite razdelek UPORABA (predal My Zone).

**7.5 IZBIRNO: Indikator temperature OK**

Indikator temperature OK (sl. 7.5) se lahko uporablja za določanje temperatur pod +4 °C. Postopoma znižajte temperaturo, če znak ne označuje »OK«.

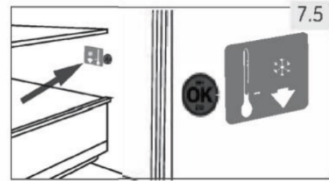
** Obvestilo: nalepka OK**

Ko je aparat vklopljen, lahko traja do 12 ur, da doseže pravilne temperature.

**7.6 Snemljiv predal zamrzovalnika**

Če želite predal odstraniti, ga v največji možni meri izvlecite (1), dvignite in odstranite (2) (sl. 7.6).

Za vstavev predala zgornje korake izvedite v obratnem vrstnem redu.

7.6

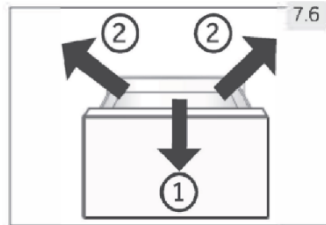
**7.7 Odstranljiv rezervoar za vodo (HFW7720EWMP)**

Rezervoar za vodo lahko odstranite za čiščenje in znova namestite na enak način kot police na vratih (sl. 7.7).

**Vstavljanje rezervoarja za vodo**

Rezervoar za vodo postavite tako, da se izhod za vodo (B) prilega odprtini na vratih. Prepričajte se, da je rezervoar za vodo zaklenjen.

7.7

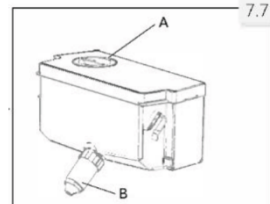

** Obvestilo:**

- ~ Če rezervoar za vodo ni pravilno vstavljen, lahko voda kaplja iz priključka.
- ~ Pri odstranjevanju ali namestitvi rezervoarja za vodo ne uporabljajte pretirane sile, da se izognete poškodbam rezervoarja.

**7.8 Predal zamrzovalnika 3D**

Predale zamrzovalnika (sl. 7.8) lahko raztegnete naravnost in v celoti. Nameščeni so na teleskopska vodila, ki omogočajo enostavno kotaljenje, tako da lahko enostavno shranite in odstranite zamrznjeno blago. Zaradi mehanizma samodejnega zapiranja vrat je rokovanje enostavno in prihrani energijo

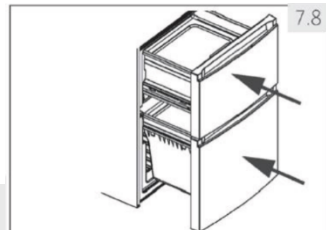
7.8

**OPOZORILO!**

Predalov ne preobremenjujte: Maks. obremenitev vsakega predala: 35 kg!

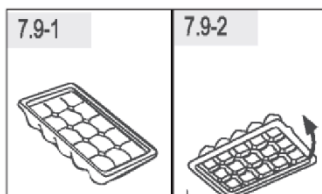

### 7.9 Pladenj za ledene kocke

1. Napolnite 3/4 pladenja za ledene kocke z vodo in ga dajte v enega od predalov zamrzovalnika (sl. 7.9-1)
2. Pladenj za ledene kocke rahlo upognite ali ga držite pod tekočo vodo, da se kocke ledu zrahljajo (sl. 7.9-2)

### 7.10 Dnevna svetloba

Notranja lučka LED se prižge, ko so odprta vrata. Na delovanje luči ne vpliva nobena druga nastavev naprave



### 7.11 Zložljivo stojalo za steklenice

Za običajno uporabo

1. Povlecite nosilce stojala za steklenice navzdol (sl. 7.11-1)
  2. Steklenice namestite v stojalo (sl. 7.11-2)
- Ko stojalo ni v uporabi, ga lahko zložite nazaj, da prihranite prostor.

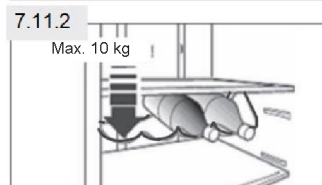

### OPOZORILO!

Prepričajte se, da skupna teža steklenic ne presega 10 kg



### 7.12 HUMIDITY ZONE

Za uporabo kompatibilnosti s predalom HUMIDITY ZONE (sl. 7.12) glejte razdelek UPORABA (HUMIDITY ZONE)



## OPOZORILO!

Aparat pred čiščenjem izključite iz napajanja

### 8.1 Splošno

Aparat očistite, ko hranite le malo živil ali nič.

Aparat je treba očistiti vsake štiri tedne za dobro vzdrževanje in za preprečevanje neprijetnega vonja hrane



## OPOZORILO!

- ▶ Aparata ne čistite s trdimi ščetkami, žičnimi krtačami, detergentom v prahu, bencinom, amil acetatom, acetonom in podobnimi organskimi raztopinami, kislimi ali alkalnimi raztopinami. Čistite ga s posebnim detergentom za hladilnik, da se izognete poškodbam.
- ▶ Med čiščenjem aparata ne škropite ali spirajte.
- ▶ Aparata ne čistite s pršenjem vode ali paro.
- ▶ Hladnih steklenih polic ne čistite z vročo vodo. Zaradi nenadne spremembe temperature se lahko steklo zlomi.
- ▶ Ne dotikajte se notranjosti zamrzovalnega predela, zlasti z mokrimi rokami, saj lahko vaše roke primrznejo na površino.
- ▶ V primeru ogrevanja preverite stanje zamrznjenega blaga.

- ▶ Tesnilo na vratih naj bo vedno čisto.
- ▶ Očistite notranjost in ohišje aparata z gobo, navlaženo v topli vodi in nevtralnem detergentu (sl. 8.1).
- ▶ Sperite in posušite z mehko krpo.
- ▶ Nobenega dela aparata ne čistite v pomivalnem stroju.
- ▶ Sestavni del čistite samo z mlačno vodo in blagim nevtralnem detergentom.
- ▶ Pred ponovnim zagonom aparata počakajte vsaj 5 minut, saj lahko pogosto zaganjanje poškoduje kompresor.

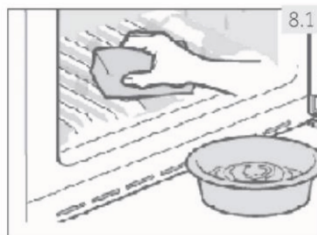

### 8.2 Odmrzovanje

Odmrzovanje predelov hladilnika in zamrzovalnika se izvede samodejno: ročno upravljanje ni potrebno

### 8.3 Zamenjava zadnje svetilke



## OPOZORILO!

Zadnje svetilke ne smete zamenjati sami, zamenjati jo sme le proizvajalec ali pooblaščen servisier

Luč je vir svetlobe z nizko porabo energije in dolgo življenjsko dobo. Če pride do kakršnih koli nepravilnosti, se obrnite na službo za pomoč strankam. Glejte SLUŽBA ZA POMOČ STRANKAM.

#### Parametri luči:

Napetost 12 V: Največja moč: 12 W

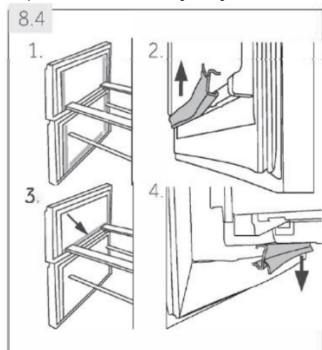

#### 8.4 Odstranljiva pomožna tesnila vrat

Na zgornjem in spodnjem predalu zamrzovalnika je šest pomožnih tesnil vrat.

1. Poiščite pet označenih tesnil vrat na zgornjem in spodnjem predalu zamrzovalnika (sl. 8.4-1)
2. Pri pritrdjevanju zagotovite, da so upognjeni kosi tesnil usmerjeni navznoter (sl. 8.4-2).
3. Poiščite spodnje tesnilo zgornjega predala, kot je označeno (sl. 8.4-3).
4. Pri pritrdjevanju zagotovite, da je upognjeni kos tesnila usmerjen navznoter (sl. 8.4-4).

Ta tesnila in tesnila vrtljivih vrat/predalov dobite prek službe za pomoč strankam (glejte garancijski list).

#### 8.5 Dolgotrajna neuporaba

Če naprave ne uporabljate dalj časa in ne boste uporabljali načina Holiday za hladilnik:

- ▶ vso hrano odstranite;
- ▶ izklopite napajalni kabel;
- ▶ očistite aparat, kot je opisano zgoraj;
- ▶ vrata in predale zamrzovalnika/vrata imejte odprta, da preprečite nastanek neprijetnega vonja.



#### Obvestilo: Izklop

Aparat izklopite le, če je to nujno potrebno.

#### 8.6 Premikanje aparata

1. Odstranite vso hrano in izključite aparat.
2. Police in druge premične dele v hladilniku in zamrzovalniku pritrdite z lepilnim trakom.
3. Hladilnika ne nagibajte za več kot 45°, da ne poškodujete hladilnega sistema.



#### OPOZORILO!

- ▶ Aparata ne dvigujte za ročaje.
- ▶ Aparata nikoli ne postavljajte vodoravno na tla.

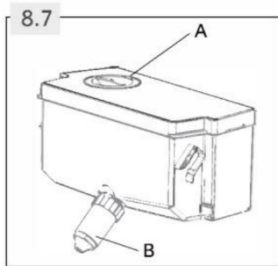

### 8.7 Čiščenje rezervoarja za vodo (HFW7720EWMP)

1. Odstranite rezervoar za vodo iz aparata.
2. Odstranite pokrov (sl. 8.7-A).
3. Odvijte ventil dozirnika (sl. 8.7-B)
4. Rezervoar in vtičnico očistite s toplo vodo in tekočim detergentom za pomivanje posode. Prepričajte se, da je milo sprano.
5. Namestite ventil dozirnika, zaprite pokrov in znova namestite rezervoar v notranjost naprave



Številne težave, do katerih prihaja, bi lahko rešili sami brez posebnega strokovnega znanja. V primeru težav preverite vse prikazane možnosti in sledite spodnjim navodilom, preden se obrnete na servisno službo. Glejte SLUŽBA ZA POMOČ STRANKAM.



### OPOZORILO!

- ▶ Pred vzdrževanjem izklopite aparat in odklopite vtič iz vtičnice.
- ▶ Električno opremo lahko servisirajo samo usposobljeni električarji, saj lahko nepravilna popravila povzročijo znatno posledično škodo.
- ▶ Če je napajalni kabel poškodovan, ga sme zamenjati samo proizvajalec, njegov servisni agent ali drug kvalificiran serviser, da preprečite morebitne nevarnosti.

## 9.1 Razpredelnica za odpravljanje težav

Težava	Možen vzrok	Možna rešitev
Kompresor ne deluje.	<ul style="list-style-type: none"> <li>• Omrežni vtič ni priključen v omrežno vtičnico.</li> <li>• Aparat je v ciklu odmrzovanja.</li> </ul>	<ul style="list-style-type: none"> <li>• Priključite omrežni vtič.</li> <li>• To je normalno za avtomatsko odmrzovanje.</li> </ul>
Aparat deluje prepogosto ali deluje predolgo.	<ul style="list-style-type: none"> <li>• Notranja ali zunanja temperatura je previsoka.</li> <li>• Aparat že nekaj časa ni vklopljen.</li> <li>• Vrata/predal aparata ni(so) tesno zaprt(a).</li> <li>• Vrata/predal je bil odprt prepogosto ali predolgo.</li> <li>• Nastavitev temperature v zamrzovalnem prostoru je prenizka.</li> <li>• Tesnila vrat/predala so umazana, obrabljena, razpokana ali neustrezna.</li> <li>• Zahtevano kroženje zraka ni zagotovljeno.</li> </ul>	<ul style="list-style-type: none"> <li>• V tem primeru je običajno, da aparat deluje dlje.</li> <li>• Običajno traja od 8 do 12 ur, da se aparat popolnoma ohladi.</li> <li>• Zaprite vrata/predal in se prepričajte, da je aparat nameščen na ravni podlagi ter da na vratih ni ovirajoče hrane ali posode</li> <li>• Vrat/predala ne odpirajte prepogosto.</li> <li>• Nastavite višjo temperaturo, dokler ni dosežena zadovoljiva temperatura za hlajenje. Temperatura hladilnika je stabilna po 24 urah.</li> <li>• Očistite tesnilo vrat/predala ali prosite službo za pomoč strankam, da vam ga zamenja.</li> <li>• Zagotovite ustrezno prezračevanje.</li> </ul>
Notranjost hladilnika je umazana in/ali ima neprijeten vonj.	<ul style="list-style-type: none"> <li>• Notranjost hladilnika je potrebno očistiti.</li> <li>• V hladilniku je shranjena hrana z močnim vonjem.</li> </ul>	<ul style="list-style-type: none"> <li>• Očistite notranjost hladilnika.</li> <li>• Hrano temeljito zavijte.</li> </ul>

Težava	Možen vzrok	Možna rešitev
Znotraj naprave ni dovolj hladno.	<ul style="list-style-type: none"> <li>• Temperatura je nastavljena previsoko.</li> <li>• Spravili ste preveč tople hrane.</li> <li>• Naenkrat ste spravili preveč hrane.</li> <li>• Živila so preblizu drug drugemu.</li> <li>• Vrata/predal aparata ni(so) tesno zaprt(a).</li> <li>• Vrata/predal je bil odprt prepogosto ali predolgo.</li> </ul>	<ul style="list-style-type: none"> <li>• Ponastavite temperaturo.</li> <li>• Preden blago shranite, ga vedno ohladite.</li> <li>• Vedno shranjujte manjše količine hrane.</li> <li>• Pustite razmik med živili, ki omogoča pretok zraka.</li> <li>• Zaprite vrata/predal.</li> <li>• Vrat/predala ne odpirajte prepogosto.</li> </ul>
Znotraj aparata je prehladno.	<ul style="list-style-type: none"> <li>• Temperatura je nastavljena prenizko.</li> <li>• Funkcija Power-Freezer je vklopljena ali deluje predolgo.</li> </ul>	<ul style="list-style-type: none"> <li>• Ponastavite temperaturo.</li> <li>• Izklopite funkcijo Power-Freezer.</li> </ul>
Nastajanje vlage na notranji strani hladilnega prostora.	<ul style="list-style-type: none"> <li>• Zunanje okolje je pretoplo in prevlažno.</li> <li>• Vrata/predal aparata ni(so) tesno zaprt(a).</li> <li>• Vrata/predal je bil odprt prepogosto ali predolgo.</li> <li>• Posode s hrano ali tekočine so ostale odprte.</li> </ul>	<ul style="list-style-type: none"> <li>• Povečajte temperaturo.</li> <li>• Zaprite vrata/predal.</li> <li>• Vrat/predala ne odpirajte prepogosto</li> <li>• Vroča hrana naj se ohladi na sobno temperaturo, hrano in tekočine pa zaprite.</li> </ul>
Vlaga se nabira na zunanji površini hladilnika ali med vrati in predalom.	<ul style="list-style-type: none"> <li>• Zunanje okolje je pretoplo in prevlažno.</li> <li>• Vrata/predal ni tesno zaprt. Hladen zrak v napravi in topel zunanji zrak kondenzirata.</li> </ul>	<ul style="list-style-type: none"> <li>• To je normalno v vlažnem podnebju in se bo spremenilo, ko se vlažnost zmanjša.</li> <li>• Prepričajte se, da so/je vrata/predal tesno zaprt(a).</li> </ul>
Veliko ledu in zmrzal v zamrzovalnem prostoru.	<ul style="list-style-type: none"> <li>• Blago ni bilo ustrezno zapakirano.</li> <li>• Vrata/predal aparata ni(so) tesno zaprt(a).</li> <li>• Vrata/predal je bil odprt prepogosto ali predolgo.</li> <li>• Tesnila vrat/predala so umazana, obrabljena, razpokana ali neustrezna.</li> <li>• Nekaj na notranji strani preprečuje pravilno zapiranje vrat/predala.</li> </ul>	<ul style="list-style-type: none"> <li>• Blago vedno dobro zapakirajte.</li> <li>• Zaprite vrata/predal.</li> <li>• Vrat/predala ne odpirajte prepogosto.</li> <li>• Očistite tesnilo vrat/predala ali ga zamenjajte z novim.</li> <li>• Premaknite police, posode v vratih ali notranje posode, da se vrata/predal zaprejo.</li> </ul>
Naprava proizvaja nenormalne zvoke.	<ul style="list-style-type: none"> <li>• Naprava ni nameščena na ravno podlago.</li> <li>• Naprava se dotika predmeta v njeni bližini.</li> </ul>	<ul style="list-style-type: none"> <li>• Nastavite noge, da poravnate napravo.</li> <li>• Odstranite predmete okoli naprave.</li> </ul>

Težava	Možen vzrok	Možna rešitev
Slišati je mogoče rahel zvok, podoben zvoku pretakanja vode.	<ul style="list-style-type: none"> <li>To je običajno.</li> </ul>	<ul style="list-style-type: none"> <li>-</li> </ul>
Zaslišali boste pisk alarma.	<ul style="list-style-type: none"> <li>Vrata hladilnega prostora so odprta.</li> </ul>	<ul style="list-style-type: none"> <li>Zaprte vrata ali ročno utišajte alarm.</li> </ul>
Slišali boste šibko brnenje.	<ul style="list-style-type: none"> <li>Sistem proti kondenzaciji deluje.</li> </ul>	<ul style="list-style-type: none"> <li>To preprečuje kondenzacijo in je normalno.</li> </ul>
Notranja razsvetljava ali hladilni sistem ne deluje.	<ul style="list-style-type: none"> <li>Omrežni vtič ni priključen v omrežno vtičnico.</li> <li>Napajanje ne deluje pravilno.</li> <li>Lučka LED ne deluje.</li> </ul>	<ul style="list-style-type: none"> <li>Priključite omrežni vtič.</li> <li>Preverite električno napajanje prostora. Pokličite lokalno elektro podjetje!</li> <li>Za zamenjavo svetilke pokličite servis</li> </ul>
Strani hladilnika in trak na vratih se segrejejo.	<ul style="list-style-type: none"> <li>To je običajno.</li> </ul>	<ul style="list-style-type: none"> <li>-</li> </ul>

## 9.2 Prekinitev napajanja

V primeru izpada električne energije naj bi hrana ostala varno hladna približno 12 ur. Upoštevajte te nasvete, če pride do daljše prekinitve napajanja, zlasti poleti

- ▶ Čim manjkrat odprite vrata/predal.
- ▶ Med prekinitvijo napajanja v aparat ne vstavljajte dodatnih živil.
- ▶ Če ste predhodno obveščeni o prekinitvi napajanja in je trajanje prekinitve daljše od 12 ur, naredite nekaj ledu in ga postavite na vrh hladilnega predela.
- ▶ Takoj po prekinitvi je potreben pregled blaga.
- ▶ Ker bo temperatura v hladilniku med prekinitvijo napajanja ali drugo okvaro narasla, se obdobje shranjevanja in užitnosti hrane skrajša. Takoj za tem je vsako hrano, ki se odtaja, je treba zaužiti ali skuhati in znova zamrzniti (kjer je to primerno), da se prepreči tveganje za zdravje



### Obvestilo: Funkcija pomnilnika med prekinitvijo napajanja

Po ponovni vzpostavitvi napajanja naprava nadaljuje z nastavitvami, ki so bile nastavljene pred izpadom električne energije.

Če želite stopiti v stik s tehnično pomočjo, obiščite naše spletno mesto:

<https://corporate.haier-europe.com/en/>.

V razdelku »spletno mesto« izberite blagovno znamko izdelka in državo. Preusmerjeni boste na določeno spletno mesto, kjer boste našli telefonsko številko in obrazec za stik s tehnično pomočjo.

**OPOZORILO!**

- ▶ Aparat je težak. Prenašajta ga naj vsaj dve osebi.
- ▶ Vso embalažo hranite izven dosega otrok in jo zavržite na okolju prijazen način.
- ▶ Vzemite aparat iz embalaže
- ▶ Odstranite vso embalažo.

**10.1 Okoljski pogoji**

Sobna temperatura mora biti vedno med 10 °C in 43 °C, saj lahko to vpliva na temperaturo v aparatu in njegovo porabo energije. Aparata ne nameščajte brez izolacije v bližini drugih naprav, ki oddajajo toploto (pečice, hladilniki).

**10.2 Sprememba smeri odpiranja vrat**

(Samo model HTW7720ENMP/HTW7720ENMB)

Preden je naprava trajno nameščena, preverite pravi položaj tečaja vrat. Po potrebi glejte razdelek SPREMEMBA SMERI ODPIRANJA VRAT

**10.3 Prostorske zahteve**

Potreben prostor ob odpiranju vrat (sl. 10.4)

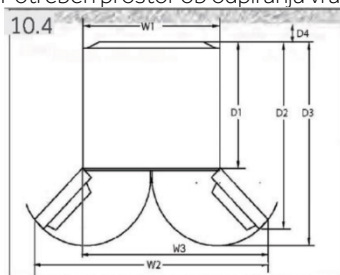

Model	Širina v mm			Globina v mm			Razdalja do stene v mm
	W1	W2	W3	D1	D2	D3	D4
HTW7720ENMP HTW7720ENMB	700	-	1198,5	600	1140	1322	100
HFW7720EWMP HFW7720ENMB	700	1188	-	600	887	966	100

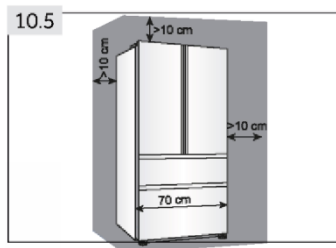
**10.4 Prezračevanje v prerezu**

Da bi iz varnostnih razlogov dosegli zadostno prezračevanje naprave, je treba upoštevati informacije o zahtevanih normah prezračevanja (sl. 10.5)

Za prostostoječi aparat: ta hladilnik ni namenjen uporabi kot vgradni hladilnik.

### 10.5 Poravnava aparata

Aparat naj bo postavljen na ravno in trdno površino.

1. Aparat nekoliko nagnite nazaj (sl. 10.5).
2. Noge nastavite na zeleno raven.
3. Stabilnost lahko preverite z izmeničnim pomikanjem po diagonalah. Rahlo zibanje mora biti enako v obe smeri. V nasprotnem primeru se okvir lahko deformira; rezultat je morebitno puščanje tesnil vrat. Majhna nagnjenost nazaj olajša zapiranje vrat.

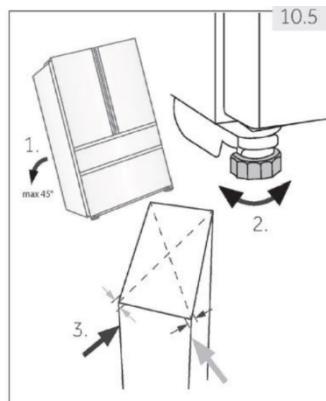

### 10.6 Natančna nastavitve vrat

Če vrata niso na enakem nivoju, je to neuskkljenost mogoče odpraviti na naslednji način.

#### 10.6.1 Uporaba nastavljive nožice

Obrnite nastavljivo nožico v smeri puščice (sl. 10.6-1), da se nožica obrne navzgor ali navzdol.

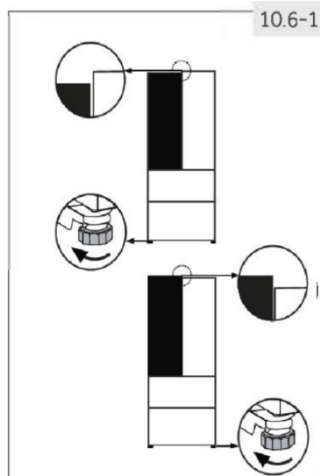

#### 10.6.2 Uporaba distančnikov

- ▶ Odprite zgornja vrata in jih dvignite.
- ▶ Previdno pritrdite distančnik (priložen v vrečki z dodatki) v bel plastični obroč srednjega tečaja z roko ali z orodjem, kot so kleščice (sl. 10.6-2). Ne praskajte ali udarjajte vrat.

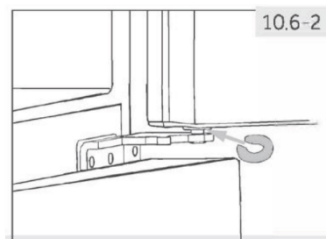

### Obvestilo: Postavitev v vodoravni položaj

Pri prihodnji uporabi hladilnika lahko pride do neenakomerno postavljenih vrat zaradi teže shranjene hrane. Poravnajte jih v skladu z zgornjimi metodami.

10.7

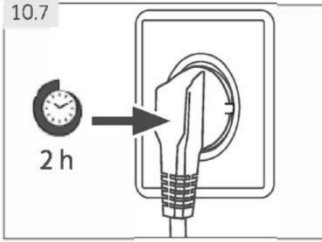

### 10.7 Čas čakanja

Mazalno olje, ki ga ni treba vzdrževati, je v kapsuli kompresorja. Če je aparat nagnjen, lahko to olje med transportom steče skozi zaprt cevni sistem. Preden aparat priključite na napajanje, morate počakati vsaj 2 uri (sl. 10.7), da olje priteče nazaj v kapsulo.

### 10.8 Priključitev v električno omrežje

Pred vsako priključitvijo preverite, ali:

- ▶ so napajanje, vtičnica in varovalke skladni s tipsko tablico,
- ▶ je vtičnica ozemljena in da v bližini ni podaljška z več vtičnicami ali kableskega podaljška,
- ▶ sta vtič in vtičnica pravilno nameščena.

Vtič priključite v pravilno nameščeno gospodinjsko vtičnico.



### OPOZORILO!

Da bi se izognili tveganju, mora servis zamenjati poškodovan napajalni kabel (glejte garancijski list).

Ko nameščate aparat, poskrbite, da električni kabel ne bo zataknjen ali poškodovan. Prenosnih vtičnic ali prenosnega električnega napajanja ne postavljajte za aparat.



Pazite, da ne povzročite požara z vžigom vnetljivega materiala.

### MESTO POSTAVITVE

Aparat postavite na mesto, kjer temperatura okolice ustreza klimatskemu razredu, ki je naveden na tipski ploščici naprave:

- ~ razširjeno zmerno: »ta hladilni aparat je namenjen uporabi pri sobni temperaturi od 10 do 32 °C«;
- ~ zmerno: »ta hladilni aparat je namenjen uporabi pri sobni temperaturi od 16 do 32 °C«;
- ~ subtropsko: »ta hladilni aparat je namenjen uporabi pri sobni temperaturi od 16 do 38 °C«;
- ~ tropsko: »ta hladilni aparat je namenjen za uporabo pri sobni temperaturi od 16 °C do 43 °C«.

### 10.9 Sprememba smeri odpiranja vrat

Pred priključitvijo naprave na napajanje preverite, ali je treba nihanje vrat zamenjati z desne (stanje ob dobavi) na levo, če je to potrebno zaradi mesta namestitve in uporabnosti.



#### OPOZORILO!

- ▶ Aparat je težak. Za spremembo smeri odpiranja vrat sta potrebni dve osebi.
- ▶ Pred kakršnim koli delom najprej izklopite napravo iz električnega omrežja.
- ▶ Naprave ne nagibajte za več kot 45°, da preprečite poškodbe hladilnega sistema.

#### Koraki sestavljanja (sl. 10.9):

1. Zagotovite potrebno orodje.
2. Izklopite napravo.
3. Odstranite vijake, ki pritrujejo sprednjo ploščo (1), in odstranite ploščo (2).  
Premaknite majhen pokrov sprednje plošče z leve na desno stran
4. Izklopite priključni kabel
5. Odstranite pokrov zgornjega tečaja (1) in odvijte zgornji tečaj (trije vijaki) na desni strani (2)
6. Previdno dvignite vrata hladilnika s spodnjega tečaja
7. Obrnite vrata na glavo, odvijte pokrov (1) in blokada vrat (2) s pritrdilnim delom (3)
8. Odstranite spodnji tečaj zgornjih vrat
9. Zamenjajte položaje slepih čepov in vijaka na strani
10. Premaknite blokada vrat iz trenutnega položaja na nasprotno stran

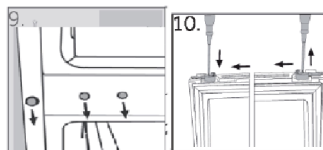
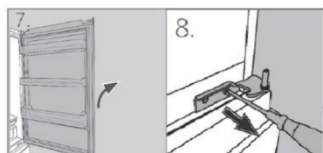
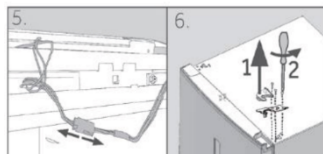
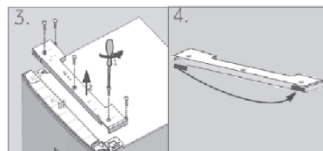
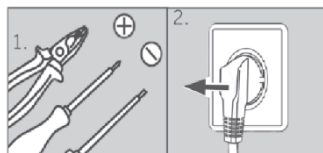

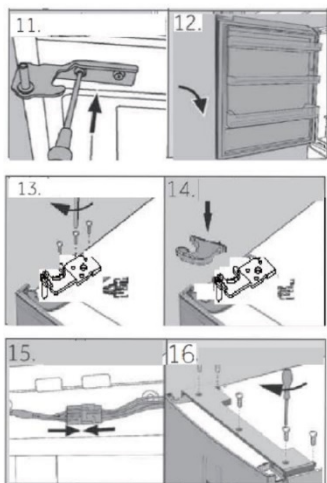

11. Vzemite nov spodnji tečaj zgornjih vrat iz torbe za dodatke in ga privijte na levo stran aparata.
12. Previdno dvignite zgornja vrata in jih namestite na spodnji tečaj, tako da se osišče prilega zatiču tečaja.
13. Vzemite zgornji tečaj iz torbe za dodatke. Priključni kabel speljite skozi zgornji tečaj in pritrdite zgornji tečaj s tremi vijaki na levi strani naprave.
14. Pokrov tečaja namestite prek (priložen v torbi za dodatke) tečaja.
15. Priključite priključni kabel in ga namestite v odprtino.
16. Zamenjajte sprednjo ploščo in jo pritrdite s petimi vijaki. Po prilagoditvi vrat preverite, ali so tesnila vrat pravilno nameščena na ohišju in so vsi vijaki dobro zategnjeni



**11.1 List izdelka v skladu z Uredbo EU št. 2019/2016**

Blagovna znamka	Haier	
Identifikacijska oznaka modela	HTW7720ENMP HTW7720ENMB	HFW7720EWMP HFW7720ENMB
Kategorija modela	Hladilnik–zamrzovalnik	
Razred energijske učinkovitosti	E	
Letna poraba energije (kWh/leto) <sup>1)</sup>	301	302
Prostornina za shranjevanje v hladilniku (L)	343	337
Prostornina za shranjevanje v zamrzovalniku (L)	140	140
Ocena z zvezdicami		
Temperatura drugih predelov > 14 °C	Ni relevantno	
Sistem brez zmrzali	Da	
Varen izklop napajanja (h)	12	10
Zmogljivost zamrzovanja (kg/24 h)	10	
Klimatski razred Ta aparat je namenjen uporabi pri sobni temperaturi med 10 °C in 43 °C	SN.N.ST.T	
Razred emisij hrupa in emisije akustičnega hrupa v zraku (dB(A) re 1 pW)	C (37)	
Čas dviga temperature (h)	12	10
Vrsta konstrukcije	Prostostoječi	

<sup>1)</sup> na podlagi 24-urnih standardnih testnih rezultatov. Dejanska poraba energije bo odvisna od načina uporabe naprave in njene lokacije

**11.2 Dodatni tehnični podatki**

Skupna prostornina (L)	483	477
Napetost/frekvenca	220–240 V ~/50 HZ	
Vhodna moč (W)	120	
Vhodni tok (A)	1,5	
Glavna varovalka (A)	16	
Hladilno sredstvo/količina	HTW7720ENMP/HFW7720EWMP: R600a/62 g	
Mere (G/Š/V v mm)	675x700x2006	

**11.3 Standardi in direktive **

Ta izdelek izpolnjuje zahteve vseh veljavnih direktiv ES z ustreznimi usklajenimi standardi, ki določajo oznako CE

Priporočamo našo službo za pomoč strankam Haier in uporabo originalnih nadomestnih delov. Če imate težave z napravo, najprej preverite razdelek ODPRAVLJANJE TEŽAV. Če tam ne najdete rešitve, se obrnite na

- ▶ lokalnega prodajalca ali
- ▶ si oglejte področje Servis in podpora na spletnem mestu [www.haier.com](http://www.haier.com), kjer najdete telefonske številke in odgovore na pogosta vprašanja ter oddate zahtevek za servis

Če se želite obrniti na naš servis, se prepričajte, da imate na voljo naslednje podatke  
Podatke najdete na tipski tablici

Model

Serijska št. \_\_\_\_\_

V primeru uveljavljanja garancije preverite tudi garancijsko kartico, ki je priložena izdelku

#### ▶ RAZPOLOŽLJIVOST NADOMESTNIH DELOV

Termostati, temperaturni senzorji, tiskana vezja in svetlobni viri so na voljo najmanj sedem let po tem, ko je bila na trg dostavljena zadnja enota modela.

Ključavnice, tečaji vrat, pladnji in košare najmanj sedem let, tesnila vrat pa najmanj 10 let po tem, ko je bila na trg dostavljena zadnja enota modela.

#### ▶ GARANCIJA

Minimalno garancijsko obdobje je: 2 leti za države EU, 3 leta za Turčijo, 1 leto za Združeno kraljestvo, 1 leto za Rusijo, 3 leta za Švedsko, 2 leti za Srbijo, 5 let za Norveško, 1 leto za Maroko, 6 mesecev za Alžirijo, za Tunizijo pravna garancija ni potrebna.

#### ▶ TEHNIČNA POMOČ

Če želite stopiti v stik s tehnično pomočjo, obiščite naše spletno mesto: <https://corporate.haier-europe.com/en/> V razdelku »spletno mesto« izberite blagovno znamko svojega izdelka in svojo državo. Preusmerjeni boste na določeno spletno mesto, kjer boste našli telefonsko številko in obrazec za stik s tehnično pomočjo

Za splošna poslovna vprašanja so v nadaljevanju navedeni naslovi naših podružnic v Evropi

#### Evropski naslovi podružnic Haier

Država*	Poštni naslov	Država*	Poštni naslov
<b>Italija</b>	Haier Europe Trading SRL Via De Cristoforis, 12 21100 Varese ITALIJA	<b>Francija</b>	Haier France SAS 3-5 rue des Gravieres 92200 Neuilly sur Seine FRANCIJA
<b>Španija</b>	Haier Iberia SL Pg. Garcia Faria, 49-51 08019 Barcelona ŠPANIJA	<b>Belgija-FR</b>	Haier Benelux SA
<b>Portugalska</b>		<b>Belgija-NL</b>	Anderlecht
		<b>Nizozemska</b>	Route de Lennik 451
		<b>Luksemburg</b>	BELGIJA
<b>Nemčija</b>	Haier Deutschland GmbH Hewlett-Packard-Str. 4 D-61352 Bad Homburg NEMČIJA	<b>Poljska</b>	
<b>Avstrija</b>		<b>Češka</b>	Haier Poland Sp. zo.o
		<b>Madžarska</b>	Al. Jerozolimskie 181B
		<b>Grčija</b>	02 222 Varšava
<b>Združeno kraljestvo</b>	Haier Appliances UK Co. Ltd. One Crown Square Church Street East Woking, Surrey, GU21 6HR ZK	<b>Romunija</b>	POLJSKA
		<b>Rusija</b>	

\*Za dodatne informacije o izdelku obiščite spletno mesto <https://eprel.ec.europa.eu/> ali skenirajte kodo QR na energijski nalepki, priloženi aparatu



HTW7720ENMP\_GB\_V02\_042021

**Haier**