



Questo manuale d'istruzione è fornito da trovaprezzi.it. Scopri tutte le offerte per [Haier I-Master Multi Serie 5 HAF5TWA Base](#) o cerca il tuo prodotto tra le [migliori offerte di Friggitrici](#)



Questo manuale d'istruzione è fornito da trovaprezzi.it. Scopri tutte le offerte per [Haier I-Master Multi Serie 5 HAF5TWA](#) o cerca il tuo prodotto tra le [migliori offerte di Friggitrici](#)

Haier

I-MASTER MULTI AIR FRYER SERIES 5

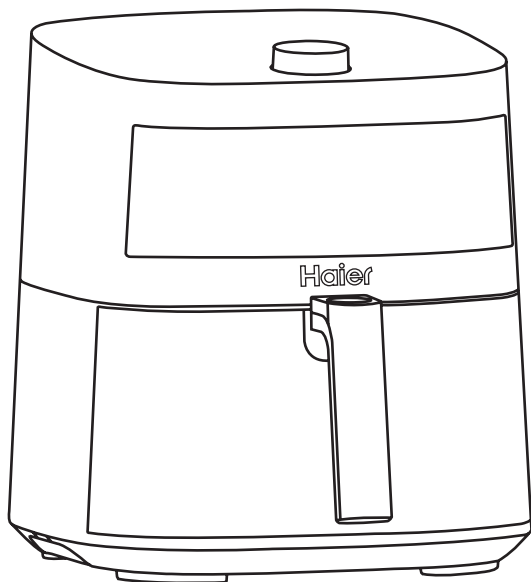

User manual (GB)	P8
Manuel d'utilisation (FR)	P14
Benutzerhandbuch (DE)	P20
Manuale per l'utente (IT)	P26
Gebruikershandleiding (NL)	P32
Manual de instruções (PT)	P38
Manual de usuario (ES)	P44
Brugervejledning (DK)	P50
Brukermanual (NO)	P56
Instruktionsmanual (SE)	P62
Käyttöohje (FI)	P68
Руководство пользователя (RU)	P74
Οδηγίες χρήσης (GR)	P80
Instrukcja użytkowania (PL)	P86
Návod k použití (CZ)	P92
POUŽÍVATEĽSKÁ PRÍRUČKA (SK)	P98
Kullanma kilavuzu (TR)	P104

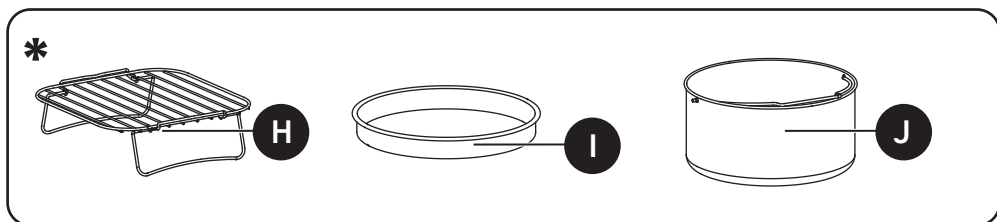
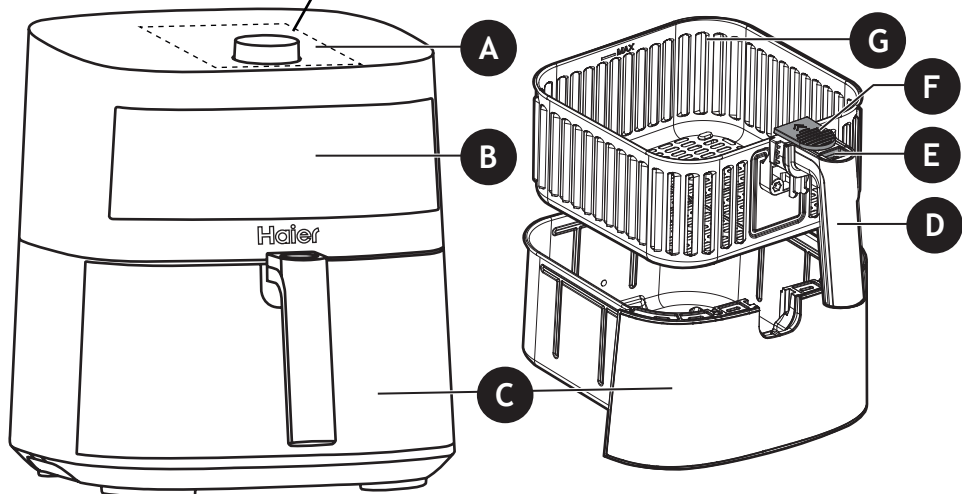
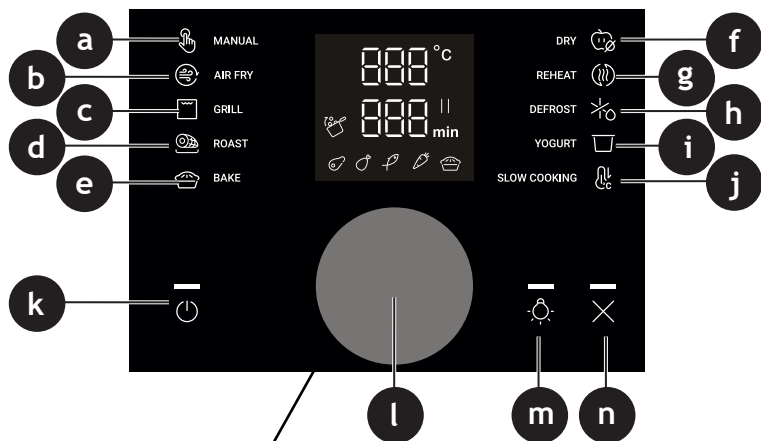

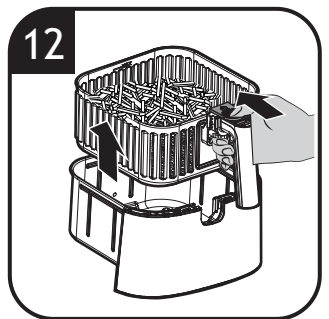
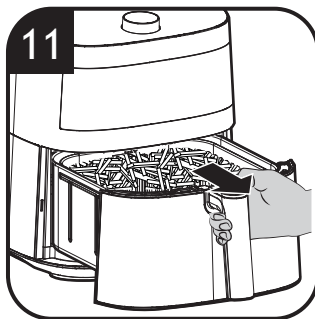
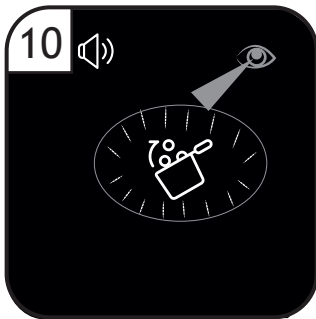
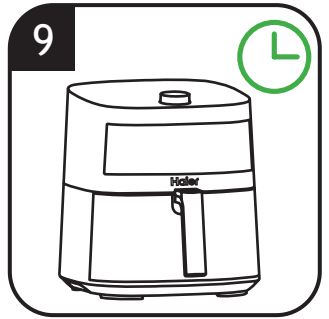
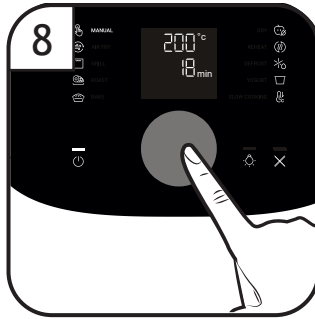
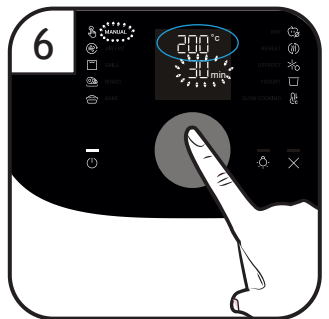
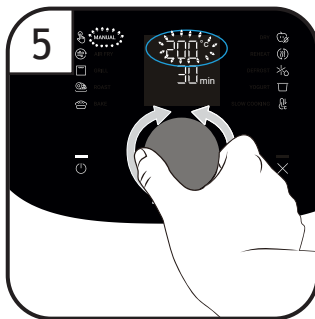
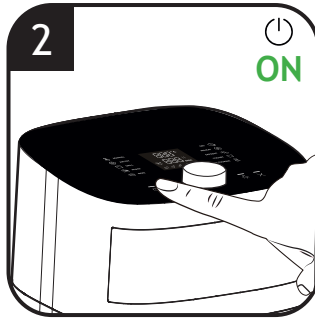
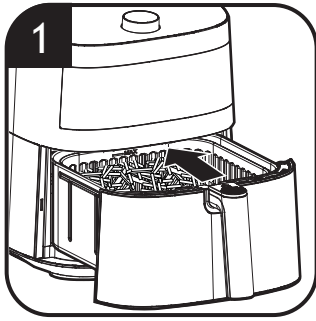

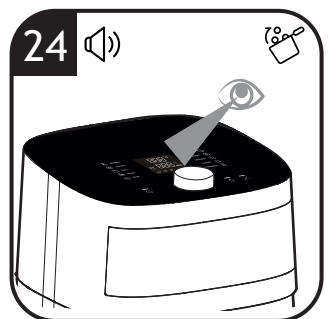
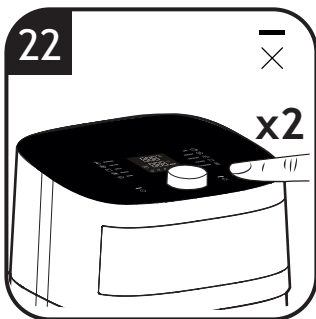
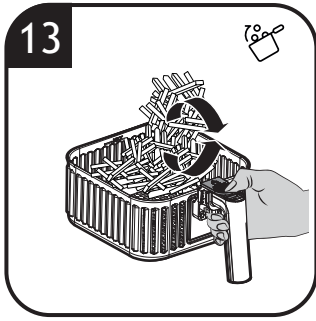

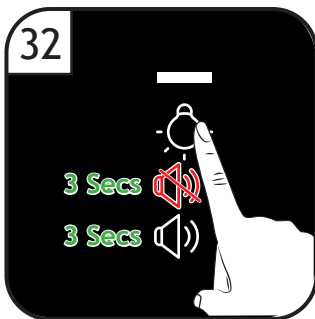
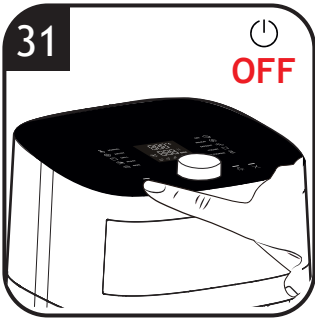
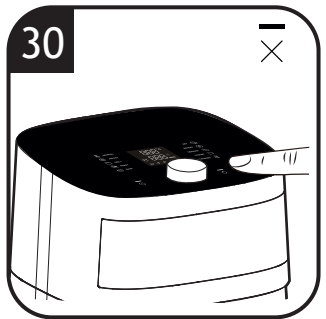
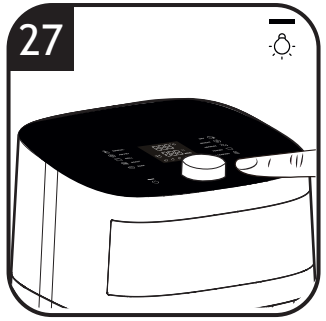
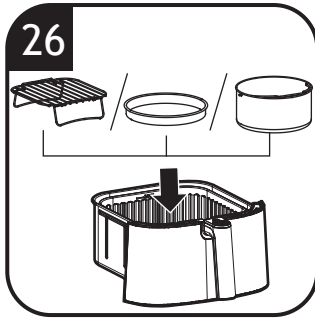
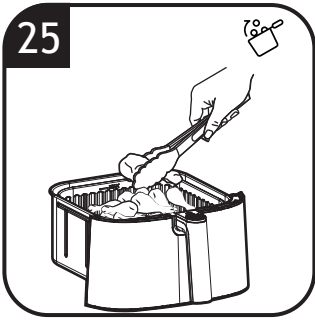

















































34

		✓	✓	✓
		✗	✗	✓

Table 1

					
 MANUAL	/	40-50 °C	1 min-8 H		✓
	/	55-80 °C	1 min-4 H		✓
	/	85-200 °C	1-60 min		✓
 AIR FRY	 MEAT	200 °C	12 min	300-600 g (1 inch)	✓
	 CHICKEN	200 °C	15 min	300-600 g (1 inch cubes/ wings)	✓
	 FISH (FISH-fillets)	180 °C	8 min	300-600 g (1 / 2 inch thickness)	✓
	 FISH (FISH-whole)	180 °C	15 min	400-800 g (1 or 2 fishes)	✓
	 FRUIT/VEG	200 °C	18 min	300-600 g (1 / 2 inch)	✓
	 CAKE	170 °C	20 min	600 g max (single portion mould)	
 GRILL	 MEAT	200 °C	15 min	300-600 g (1 inch)	✓
	 CHICKEN	200 °C	20 min	300-600 g (1 inch pieces/ wings)	✓
	 FISH	200 °C	7 min	300-600 g (1 inch cubes/ fillets)	✓
	 FRUIT/VEG	180 °C	15 min	300-600 g (1 inch slices/ cubes)	✓
 ROAST	 MEAT	200 °C	24 min	800 g (whole)	✓
	 CHICKEN	200 °C	25 min	800 g (pieces)	✓
	 FISH	200 °C	15 min	800 g (whole piece)	✓
	 FRUIT/VEG	200 °C	22 min	800 g (1 inch cubes)	✓

		 °C			
 BAKE	 CAKE	170 °C	30 min	600 g max (20 cm mould)	
 DRY	 FRUIT/VEG	80 °C	4 H	300 g (2-3 mm slices)	✓
 REHEAT	 MEAT	200 °C	5 min	300-600 g (1/2 inch slices/ cubes)	✓
	 CHICKEN	180 °C	5 min	300-600 g (1/2 inch slices/ cubes)	✓
	 FISH	160 °C	5 min	300-600 g (1/2 inch slices/ cubes)	✓
	 FRUIT/VEG	180 °C	5 min	300-600 g (1/2 inch slices/ cubes)	✓
	 CAKE	160 °C	5 min	300-600 g (1/2 inch slices/ cubes)	
 DEFROST	 MEAT	80 °C	15 min	300-600 g (1/2 inch slices/ cubes)	✓
	 CHICKEN	70 °C	15 min	300-600 g (1/2 inch slices/ cubes)	✓
	 FISH	70 °C	15 min	300-600 g (1/2 inch slices/ cubes)	✓
	 FRUIT/VEG	70 °C	15 min	300-600 g (1/2 inch slices/ cubes)	✓
	 CAKE	70 °C	10 min	300-600 g (whole/single portion)	
 YOGURT	/	45 °C	4 H	500 ml	
 SLOW COOKING	/	90 °C, 90 min + 200 °C, 5 min		800 g	

1. INSTRUCTIONS FOR SAFE USE

This appliance is intended for domestic and indoor use only as described in this user guide. Please ensure that this guide is fully understood before operating the appliance.

WARNING: To eliminate suffocation hazard for young children, discard all packaging materials immediately after removing the product.

Paper package for accessories may be present inside the appliance depend on the models you purchased, remove all package before using the appliance to avoid a fire hazard.

This appliance can be used by children aged from 8 years and above and persons with reduced physical, sensory or mental capabilities or lack of experience and knowledge if they have been given supervision or instruction concerning use of the appliance in a safe way and understand the hazards involved. Children shall not play with the appliance.

Cleaning and user maintenance shall not be made by children unless they are older than 8 years and supervised.

Keep the appliance and its cord out of reach of children less than 8 years.

If the power cord is damaged

stop using the appliance immediately. To avoid a safety hazard, an authorised Haier service engineer must replace the power cord.

Use only attachments, consumables or spares recommended or supplied by Haier. The use of accessories or attachments not recommended by Haier may cause injuries.

Only use the appliance in accordance with the power specification on the rating plate.

WARNING: Risk of scalding! Never touch the inside of the appliance while in use and after operation. The heating element is subject to residual heat after use. Please always use the handle to carry the basket.

Only press the basket release button with the baskets resting flat on a counter (or any level, heat-resistant surface).

Do not block any ventilation openings. Hot steam is released through air outlets. Keep your hands and face away from the hot steam and openings. Also be careful of hot steam and air when you remove the basket from the appliance.

Do not operate the appliance

by means of an external timer or separate remote-control system.

Do not let any water or other liquid enter the appliance to prevent electric shock.

Do not pull or carry the appliance by the power cord. Always unplug the appliance from the socket by pulling the plug instead of the cord.

Do not place the power cord over sharp edges or near hot surfaces. Do not use an extension cord.

Do not plug in the appliance or operate it with wet hands.

Never immerse the appliance, cord, plug or main unit in water or other liquid.

WARNING: Risk of fire! The food may burn, therefore do not use the appliance near or below combustible material, such as curtains.

Do not place the appliance against the wall or other appliances. Keep a free space of at least 10cm on the back and sides for the appliance.

Do not place anything on top of the appliance while in use.

WARNING: Risk of injury! A misuse of the appliance can potentially lead to injury.

Pay attention to clean surfaces which are intended to come into contact with food! Please note the information on cleaning in the instructions.

Do not use the appliance

for any other purpose than described in this User Guide.

The pan, the basket and accessories inside the appliance become hot during use. Be careful when you handle them.

Do not overfill above the maximum line indicated in the basket. Prevent food from touching with heating elements. Excessive or oversized food, paper, cardboard, plastic or metal foil packages must not be cooked which may cause risk of fire. Use the recommended cooking time for food, excessive cooking time could lead the food to burn.

Only connect the appliance to an earthed wall socket. Always make sure that the plug is inserted into the wall socket properly.

Use on worktop only. Do not place the appliance near the edge of a worktop.

Do not operate the appliance on an inclined surface and move it when working.

Do not operate the appliance without basket installed.

Do not leave the appliance unattended while in use.

Exercise extreme caution when use an appliance which contains hot oil or other hot liquid.

Allow the appliance to cool down before cleaning or any

maintenance.

Regularly clean the basket, otherwise any residue stuck to it may smoke or burn.

Unplug from the socket after use and before cleaning the appliance or any maintenance task.

Do not continue to use your appliance if it appears faulty.

Haier service: To ensure the continued safe and efficient operation of this appliance we recommend that any servicing or repairs are only carried out by an authorised Haier service engineer.

	<p>The surfaces are liable to get hot during use. Do not touch.</p>
--	---

The Environment

The symbol on this appliance indicates that this appliance may not be treated as household waste. Instead it must be handed over to the applicable



collection point for the recycling of electrical and electronic equipment. Disposal must be carried out in accordance with local environmental regulations for waste disposal. For more detailed information about treatment, recovery and recycling of this appliance, please contact your local city office, your household and waste disposal service or the shop where you purchased the appliance.

 This appliance complies with the European Directives 2014/35/EU, 2014/30/EU and 2011/65/EU.

CANDY HOOVER GROUP S.r.l. Via Comolli, 16, 20861 Brugherio (MB) Italy

2. Getting to know your Air Fryer

COMPONENTS & FEATURES:

- A. Control and display panel
 - a. MANUAL cooking program
 - b. AIR FRY cooking program
 - c. GRILL cooking program
 - d. ROAST cooking program
 - e. BAKE cooking program
 - f. DRY cooking program
 - g. REHEAT cooking program
 - h. DEFROST cooking program
 - i. YOGURT cooking program
 - j. SLOW COOKING program
 - k. ON/OFF Button
 - l. DIAL with click button
 - m. INTERNAL LIGHT button
 - n. CANCEL Button
- B. Transparent window
- C. Frying bucket
- D. Handle
- E. Frying basket release button
- F. Frying basket release button cover
- G. Frying basket
- H. Extra Layer
- I. Multi-serve tray
- J. Baking Kit

3. Before first use

1. Remove all packing materials and any stickers or labels (if available) from the appliance.
2. Thoroughly clean the basket and bucket with warm water. Clean the inside and outside of the air fryer with a moist cloth. Dry with a towel.
3. Place the appliance on a stable, horizontal, level and heat-resistant Surface.

NOTE:

1. During the first times of using your new Air Fryer, there may be a “hot plastic” smell. It’s quite normal for the new Air Fryer, because the material is heated first time. It will go away after several uses.

2. This is an Air Fryer that works on hot air. Do not fill the frying bucket with oil, frying fat or any other liquid.
3. This appliance may produce some smoke when you use it for the first time. This is normal.
4. Preheating of the appliance is not necessary.

4. Using your Air Fryer

1. **Plug into the wall outlet. (All lights blinking once with a sound then all lights off).**
2. Hold the handle to remove the tray from the main body. You can find it inside the frying bucket. Place on a dry level surface such as a table or work top and plug in.
3. Put ingredients into the frying basket [Fig. 1].

NOTE:

Do not put too many ingredients. Otherwise, the result will not be good enough.

If you want to cook different ingredients at the same time, check the suggestion cooking time for every ingredient before cooking.

4. Put the frying bucket back into the main body [Fig. 1].
5. Press ON/OFF Button to switch the product on [Fig. 2].
6. Rotate the Dial to select your function [Fig. 3]. Both clockwise and anticlockwise will work. Press the Dial to confirm the function.
7. Under MANUAL function, press Dial one time [Fig. 4], the Temperature blinks, you can rotate the Dial to adjust the temperature and press Dial to confirm the temperature [Fig. 5,6], at the same time the time blinks, you can rotate the Dial to adjust the time and press Dial to confirm time, the air fryer starts cooking [Fig. 7,8].

NOTE:

The temperature is adjusted in 5°C steps by rotating the dial. The time is adjusted in 1 minute steps by rotating the dial.

If you do not operate within 2 minutes after the temperature blinks, the appliance will enter into standby, and within another 5 minutes of no operation, the appliance switches off automatically.

8. During cooking, you can not change the

temperature and time, you could press Dial to pause the cooking process. “| |” will show in Display. Time and min will blink, you can change the time by rotate the Dial or click again to resume.

NOTE:

In the working state, only the time can be adjusted, and the temperature cannot be adjusted. The temperature can only be adjusted in manual mode and before manual mode starts.

9. During cooking, you could press CANCEL Button to cancel the cooking process or return to the previous navigation mode.
10. You could check the cooking level of the ingredients by checking from the Transparent window or by taking out the bucket.

NOTE:

During the cooking process, if you take out and then put back the Air frying bucket, the program resumes automatically.

Caution: After cooking process, the Air frying bucket and basket, internal housing and the food is all hot, please be careful.

11. During cooking, you could also check the cooking level by pulling out the tray any time, and put it back to resume work.

NOTE:

After pulling out the drawer, the heating tube and fan stop working, all the keys cannot be operated, put back in the drawer, the internal light will automatically light up for 30 seconds, and then automatically shut down.

12. During cooking, you could press INTERNAL LIGHT Button to turn on and off the light inside the chamber.

NOTE:

The internal light automatically turns on when the Air fryer start cooking.

The internal light automatically turns off after 30 seconds without any action.

Activate and disable mute mode: press Light button for 3 seconds.

13. When the cooking process is complete, the buzzer sounded three times, display shows the current temperature and timer shows there's no time remaining. At this time, the fan still runs and enters the standby state 15 seconds later.

NOTE:

- In standby mode: only the on/off button Led lights up.
- If there is no operation for 5 minutes after cooking, the machine will turn off automatically.
- It can also be turned off by keep pressing

the on/off button for 2 seconds during menu selection, during working or when cooking is finished.

14. For some ingredients which need to shake during the cooking, when it reaches 2/3 cooking time the program pauses and the shake icon lights up [Fig. 10]. You can open the tray to turn the food and put the tray back to resume work. You can also ignore it, and after 10 seconds, the machine will continue to work automatically.

To shake:

[Fig. 11]: Hold the handle to remove the tray from the main body.

[Fig. 12]: Press the Frying basket release button and lift upwards to remove the frying basket from the bucket.

[Fig. 13]: Shake the frying basket.

15. During cooking, if you want to change time, you could press Dial to pause the cooking process. “| |” will show in Display and Time and min will blink [Fig. 14], you can change the time by rotate the Dial [Fig. 15] and press again to resume [Fig. 16].
16. Under the other Preset functions, you can rotate the Dial to select other function [Fig. 17] and press the dial to confirm your function [Fig. 18], you will enter a secondary menu to select ingredients, rotate the dial to select ingredient [Fig. 19] and press the dial to confirm the selected ingredient [Fig. 20]. If you want change to another function [Fig. 21], you could press Cancel button 2 times [Fig. 22] and repeat operate [Fig. 19] and press the Dial to confirm your function [Fig. 23], the air fryer starts cooking. When it reaches 2/3 cooking time the program pauses and the shake icon lights up, you will hear the buzzer sound 5 times, and the fryer will enter the pause state [Fig. 24]. You can pull out the frying bucket and turn the ingredients [Fig. 25].

NOTE:

1. After cooking process, the Air frying bucket and basket, internal housing and the food is all hot, please be careful.
2. Memory function:
 - a) If the basket is drawn out of the body, the air fryer will resume cooking once the basket is inserted back.
 - b) If the air fryer loses power during the cooking, it will return to its last status once connected to the power again (Valid for 1 hour).
17. If you buy a model with accessories, you

can only use one of these accessories in the frying basket at a time [Fig. 26].

NOTE:

In the table 1 you can find more information about the presets.

5. Cleaning & Maintenance

WARNING

Always unplug the appliance from the power source and keep it cool down before cleaning. The basket, bucket and the inside of the appliance have a non-stick coating. Do not use metal kitchen utensils or abrasive cleaning materials as this may damage the non-stick coating.

1. Pull out the basket and bucket from the appliance, slide the release button cover forward and press the basket release button to remove the frying basket from the frying bucket.

NOTE:

Remove the basket and the bucket to let the Air fryer cool down more quickly.

2. Clean the basket and bucket or accessories in a dishwasher. You can also clean them with hot water, dishwasher liquid soap and a non-abrasive sponge [Fig. 34]. To avoid water marking, ensure all parts are completely dry after washing using a soft cloth.
3. Clean the heating element with a cleaning brush to remove any food residues [Fig. 33].
4. Clean the inside of the appliance with hot water and a non-abrasive sponge [Fig. 33].

NOTE: Make sure no moisture remains on the control panel. Dry the control panel with a cloth after you have cleaned it.

5. Wipe the outside of the appliance with a moist cloth, if necessary.
6. Dry before next use.

NOTE: Clean the appliance after every time.

6. Troubleshooting

This chapter summarizes the most common problems you could encounter with the appliance. If you are unable to solve the problem with the information below, you could contact the Haier's Customer Support.

Problem	Possible cause	Solution
The Air fryer does not work	The appliance is not plugged in.	Check if the plug is inserted in the wall socket.
	The frying bucket and basket are not put into the appliance properly.	Push the basket securely into the appliance's body.
White smoke comes out of the appliance	You are cooking fatty ingredients.	Carefully pour off any excess oil or fat from the pan and then continue cooking.
	The basket still contains greasy residues from previous use.	Always clean the bucket and the basket thoroughly after every use.
Food are not completely cooked	The set temperature is too low or cooking time is too short.	Increase the cooking temperature and cooking time.
	Too much ingredients in the basket.	Decrease or place less batches of ingredients into the basket for complete frying.
The display show error code "E-1"	There is an open circuit in the temperature sensor.	Unplug it from the power source and contact the customer support.
The display show error code "E-2"	There is a short circuit in the temperature sensor.	Unplug it from the power source and contact the customer support.
The display show error code "E-3"	Overheat protection has been triggered.	Please let the appliance cool down before turning it on again.

7. Technical data

Electrical connection	220-240V-50-60Hz
Power	2000W

8. Important information

Spares and Consumables

Always replace parts with genuine spares. These are available from your local dealer. When ordering parts always quote your model number.

Quality

Factories have been independently assessed for quality. Our products are made using a quality system which meets the requirements of ISO 9001.

Your Guarantee

The guarantee conditions for this appliance are as defined by our representative in the country in which it is sold. Details regarding these conditions can be obtained from the dealer from whom the appliance was purchased. The bill of sale or receipt must be produced when making any claim under the terms of this guarantee.

1. INSTRUCTIONS D'UTILISATION SECURISEE

Cet appareil est réservé à un usage domestique et à l'intérieur, tel que décrit dans ce guide d'utilisation. Veuillez vous assurer que ces instructions sont bien prises en compte avant d'utiliser l'appareil.

MISE EN GARDE : Pour éviter tout risque d'étouffement chez les enfants, jetez tous les matériaux d'emballage immédiatement après avoir déemballé le produit. Du papier d'emballage pourrait être présent à l'intérieur de l'appareil selon les modèles que vous avez achetés, jetez tout emballage avant d'utiliser l'appareil afin d'éviter un incendie.

Cet appareil peut être utilisé par des enfants âgés d'au moins 8 ans et par des personnes ayant des capacités physiques, sensorielles ou mentales réduites, ou n'ayant pas d'expérience ou de connaissances en la matière. Ces derniers doivent recevoir des instructions sur l'utilisation sécurisée de l'appareil et comprendre les risques impliqués. Les enfants sont interdits de jouer avec l'appareil. Le nettoyage et l'entretien de l'appareil ne doivent pas être effectués par des enfants, sauf s'ils ont plus de 8 ans et sont supervisés.

Tenez l'appareil et son câble hors de la portée des enfants de moins de 8 ans.

Si le câble d'alimentation est endommagé, arrêtez

immédiatement d'utiliser l'appareil. Pour éviter tout risque de sécurité, un réparateur Haier agréé doit remplacer le câble d'alimentation.

N'utilisez que les accessoires, les consommables et les pièces de rechange recommandés ou fournis par Haier. L'utilisation d'accessoires et dispositifs non recommandés par Haier pourrait causer des blessures.

N'utilisez l'appareil qu'en fonction de la puissance indiquée sur la fiche signalétique.

MISE EN GARDE : Risque de brûlure ! Ne jamais toucher l'intérieur de l'appareil durant et après l'utilisation.

L'élément chauffant est soumis à une chaleur résiduelle après utilisation. Veuillez toujours utiliser la poignée pour porter le panier.

Pressez le bouton de relâchement du panier uniquement avec le panier reposant à plat sur un comptoir (ou toute autre surface résistante à la chaleur).

Ne bloquez aucune ouverture pour la ventilation. La vapeur chaude est libérée à travers les sorties d'air. Gardez les mains à l'écart de la vapeur chaude et des ouvertures. Faites aussi attention à la vapeur et à l'air chaud lorsque vous retirez le panier de l'appareil.

Ne faites pas fonctionner l'appareil à l'aide d'une minuterie externe ou d'un

système de commande à distance séparé.

Ne laissez pas d'eau ou d'autres liquides entrer dans l'appareil afin d'éviter des chocs électriques.

Ne tirez pas et ne transportez pas l'appareil par le câble d'alimentation. Débranchez toujours l'appareil en tirant sur la prise et non sur le câble. Ne placez pas le câble d'alimentation sur des bords tranchants ou à proximité de surfaces chaudes. N'utilisez pas de rallonge.

Ne branchez pas l'appareil et ne l'utilisez pas avec les mains mouillées.

N'immergez jamais l'appareil, le câble, la prise ou l'unité principale dans l'eau ou dans un autre liquide.

MISE EN GARDE : Risque d'incendie ! La nourriture peut brûler. N'utilisez donc pas l'appareil à proximité ou au-dessous de matériaux inflammables, tels que des rideaux.

Ne placez pas l'appareil contre le mur ou d'autres appareils. Il doit y avoir un espace de 10 cm au moins derrière l'appareil et sur les côtés. Ne placez rien sur l'appareil durant son utilisation.

MISE EN GARDE : Risque de blessures ! Une mauvaise utilisation de l'appareil peut potentiellement entraîner des blessures.

Faites attention à la propreté des surfaces destinées à entrer en contact avec les aliments !

Veillez tenir compte des informations sur le nettoyage dans les instructions.

N'utilisez pas l'appareil pour d'autres buts que ceux décrits dans ce Guide Utilisateur.

Le bac, le panier et les accessoires dans l'appareil chauffent pendant l'utilisation. Faites attention quand vous les maniez.

Ne remplissez pas au-dessus de la ligne de maximum indiquée dans le panier. Évitez que les aliments touchent les éléments chauffants. N'insérez pas une quantité excessive d'aliments ou des aliments surdimensionnés, ni d'emballages en papier, en carton, en plastique ou en film métallique, car cela pourrait provoquer un incendie.

Utilisez le temps de cuisson recommandé pour la nourriture, un temps de cuisson excessif pourrait la brûler.

Ne connectez l'appareil qu'à une prise murale mise à terre.

Veillez toujours à ce que la fiche est insérée comme il faut dans la prise murale.

Utilisez l'appareil uniquement sur un plan de travail. Ne placez pas l'appareil près du bord du plan de travail.

N'utilisez pas l'appareil sur une surface inclinée et ne le déplacez pas lorsqu'il est allumé.

N'utilisez pas l'appareil sans le panier installé.

Ne laissez pas l'appareil sans surveillance lorsqu'il est utilisé. Faites très attention lorsque vous utilisez un appareil qui contient

de l'huile chaude ou d'autres liquides chauds.

Laissez l'appareil refroidir avant de le nettoyer ou d'effectuer une maintenance.

Nettoyez régulièrement le panier pour éviter à ce que les résidus bloqués brûlent.

Débranchez la prise de courant après utilisation et avant de nettoyer l'appareil ou d'effectuer toute tâche d'entretien.

N'utiliser pas votre appareil s'il semble défectueux.

Haier service : Pour assurer l'utilisation sûre et efficace de cet appareil, nous recommandons de n'en confier l'entretien ou les réparations qu'à un réparateur Haier agréé.



Les surfaces sont susceptibles de devenir chaudes pendant l'utilisation. Ne les touchez pas.

Environnement

Le symbole figurant sur cet appareil indique qu'il ne peut pas être considéré comme une ordure ménagère. Vous devez le déposer dans un centre de recyclage des équipements électriques et électroniques. Le dépôt doit être effectuée conformément à la réglementation locale en matière de déchets. Pour plus d'informations sur le traitement, la récupération et le recyclage de cet appareil, veuillez contacter votre municipalité, le service local de collecte des déchets ménagers ou le magasin où vous avez acheté l'appareil.



Cet appareil est conforme aux Directives européennes 2014/35/UE, 2014/30/UE et 2011/65/UE.

CANDY HOOVER GROUP S.r.l. Via Comolli, 16, 20861 Brugherio (MB) Italy

2. Présentation de l'appareil

COMPOSANTS ET CARACTÉRISTIQUES :

- A. Panneau de commande et d'affichage
 - a. Programme de cuisson MANUEL
 - b. Programme de cuisson FRITEUSE À AIR
 - c. Programme de cuisson GRILL (Grillade)
 - d. Programme de cuisson ROAST (Rôtir)
 - e. Programme de cuisson BAKE (Cuisson au four)
 - f. Programme de cuisson DRY (Déshydrater)
 - g. Programme de cuisson REHEAT (Réchauffer)
 - h. Programme de cuisson DEFROST (Décongeler)
 - i. Programme de cuisson YOGURT (Yaourt)
 - j. Programme de cuisson SLOW COOKING (Cuisson lente)
 - k. Commutateur Marche/Arrêt
 - l. Bouton rotatif à cliquer
 - m. Touche LUMIÈRE INTERNE
 - n. Bouton ANNULLER
- B. Fenêtre transparente
- C. Panier de cuisson
- D. Poignée
- E. Bouton de décrochage du panier de cuisson
- F. Cache du bouton de décrochage du panier
- G. Panier de cuisson
- H. Couche supplémentaire
- I. Plaque pour services multiples
- J. Kit de cuisson

3. Avant la première utilisation

1. Retirez de l'appareil tout matériau d'emballage et tout autocollant ou étiquette (si présents)
2. Nettoyez soigneusement le panier et le récipient à l'eau chaude Nettoyez l'intérieur et l'extérieur de la friteuse avec un chiffon humide. Essuyez avec une serviette.
3. Placez l'appareil sur une surface stable, horizontale, plate et résistante à la chaleur.

REMARQUE :

1. Lors des premières utilisations de votre nouvelle friteuse à air, il pourrait y avoir une odeur de « plastique chaud ». C'est plutôt normal pour une nouvelle friteuse car le matériel est chauffé pour la première fois. Elle disparaîtra après plusieurs utilisations.
2. Il s'agit d'une friteuse à air qui fonctionne avec de l'air chaud.

Ne remplissez pas le panier avec de l'huile, de la graisse pour frire ou n'importe quel autre liquide.

3. Cet appareil pourrait produire de la fumée lorsque vous l'utilisez pour la première fois. Cela est normal.
4. Le préchauffage de l'appareil n'est pas nécessaire.

4. Utilisation de votre friteuse à air

1. Branchez dans la prise murale. (Tous les voyants s'allument une fois avec un signal sonore, puis s'éteignent).
2. Saisissez la poignée pour retirer la plaque du corps principal. Il est possible qu'elle se trouve dans le panier de cuisson. Placez l'appareil sur une surface sèche et plate comme une table ou une surface de travail et branchez-le.
3. Mettez les ingrédients dans le panier de cuisson [Fig. 1].

REMARQUE :

Ne mettez pas trop d'ingrédients. Sinon, le résultat ne sera pas assez bon.

Si vous voulez cuisiner différents ingrédients en même temps, vérifiez les recommandations concernant le temps de cuisson de chaque ingrédient avant la cuisson.

4. Remettez le panier dans le corps principal [Fig. 1].
5. Appuyez sur la touche ON/OFF pour allumer le produit [Fig. 2].
6. Tournez la molette pour sélectionner la fonction [Fig. 3]. Vous pouvez tourner aussi bien en sens horaire que anti-horaire. Appuyez sur la molette pour confirmer la fonction.
7. Dans la fonction MANUAL, appuyez sur la molette une fois [Fig. 4], quand la touche température clignote, vous pouvez tourner la molette pour régler la température et appuyez pour la confirmer [Fig. 5, 6], de la même manière, quand la touche de temps clignote, vous pouvez tourner la molette pour régler le temps et appuyez sur la molette pour confirmer, la friteuse à air commencera donc à cuire [Fig. 7, 8].

REMARQUE :

La température est réglée par un index de 5°C en tournant la molette. Le temps est réglé par un index de 1 minute en tournant la molette.

Si vous n'utilisez pas l'appareil dans les 2 minutes suivant le clignotement de la touche température, l'appareil entrera en mode veille, et dans les 5 minutes suivantes sans aucune opération, l'appareil s'éteindra automatiquement.

8. Durant la cuisson, vous ne pouvez pas modifier la température et le temps. Par contre,

vous pouvez appuyez sur la molette pour mettre en pause la cuisson. « || » s'affichera sur l'écran. La touche temps clignotera, vous pouvez changer le temps en tournant la molette ou en cliquant à nouveau pour repartir.

REMARQUE :

Durant le fonctionnement, uniquement le temps peut être réglé. Il n'est pas possible de régler la température. La température ne peut qu'être réglée en mode manuel et avant que le mode manuel commence.

9. Durant la cuisson, vous pouvez appuyez sur la touche CANCEL pour annuler la cuisson ou revenir au mode précédent.
10. Vous pouvez vérifier le niveau de cuisson des ingrédients en contrôlant à travers la fenêtre transparente ou en sortant le panier.

REMARQUE :

Durant la cuisson, si vous sortez et ensuite remettez en place le panier, le programme reprend automatiquement.

Précautions : Après la cuisson, le récipient et le panier de cuisson, le boîtier interne et la nourriture sont chauds, faites attention.

11. Durant la cuisson, vous pouvez également vérifier le niveau de cuisson en extrayant la plaque à tout moment et en la remettant en place pour reprendre la cuisson.

REMARQUE :

Après avoir extrait le tiroir, le tube de chauffage et le ventilateur s'arrêtent, les touches ne peuvent pas être utilisées. Remettez le tiroir dans la friteuse à air. La lumière s'allumera automatiquement durant 30 secondes et, puis s'éteindra automatiquement.

12. Durant la cuisson, vous pouvez appuyer sur la touche INTERNAL LIGHT (lumière interne) pour allumer et éteindre la lumière dans la chambre.

REMARQUE :

La lumière interne s'allume automatiquement lorsque la friteuse à air commence la cuisson. La lumière interne s'éteint automatiquement après 30 secondes en cas d'inactivité.

Activer et désactiver le mode muet : appuyez sur la touche Light pendant 3 secondes.

13. Lorsque la cuisson est terminée, l'alarme retentit trois fois, l'afficheur affiche la température actuelle et la minuterie affiche que le temps est terminé. À ce moment, le ventilateur est encore en marche : il entrera en mode veille après 15 secondes.

REMARQUE :

- En mode veille : uniquement la lampe LED de la touche ON/OFF s'allume.
- S'il n'y a pas d'opération pendant 5 minutes après la fin de la cuisson, l'appareil s'éteindra automatiquement.
- Il peut aussi être éteint en maintenant

la touche ON/OFF enfoncée pendant 2 secondes lors de la sélection du menu, du fonctionnement ou lorsque la cuisson est terminée.

14. Pour les ingrédients qui doivent être secoués pendant la cuisson, lorsque la cuisson arrive au 2/3 du temps, le programme se met en pause et l'icône « secouer » s'allume [Fig. 10]. Vous pouvez sortir la plaque pour tourner la nourriture et la remettre en place pour reprendre la cuisson. Vous pouvez également l'ignorer et, après 10 secondes, l'appareil continue automatiquement la cuisson.

Pour secouer :

[Fig. 11]: Saisissez la poignée pour retirer la plaque du corps principal.

[Fig. 12]: Appuyez sur le bouton de décrochage du panier et soulevez-le pour le retirer du récipient.

[Fig. 13]: Secouez le panier de cuisson.

15. Durant la cuisson, si vous voulez modifier le temps, vous pouvez appuyer sur la molette pour mettre en pause la cuisson, « || » s'affichera et la touche du temps clignotera [Fig. 14], vous pouvez modifier le temps en tournant la molette [Fig. 15] et la presser à nouveau pour reprendre [Fig. 16].
16. Dans les autres fonctions pré-paramétrées, vous pouvez tourner la molette pour sélectionner une autre fonction [Fig. 17] et appuyer sur la molette pour confirmer la fonction [Fig. 18], vous accédez à un menu secondaire pour sélectionner les ingrédients, tournez la molette pour sélectionner l'ingrédient [Fig. 19] et appuyez sur la molette pour confirmer l'ingrédient sélectionné [Fig. 20]. Si vous voulez passer à une autre fonction [Fig. 21], vous pouvez appuyer sur le bouton Cancel (annuler) 2 fois [Fig. 22] et répéter l'opération [Fig. 19] et appuyer sur la molette pour confirmer la fonction [Fig. 23]. La friteuse à air commence la cuisson. Une fois les 2/3 du temps de cuisson atteints, le programme se met en pause et l'icône « secouer » s'allume. Vous entendrez l'alarme retentir 5 fois et la friteuse se mettra en pause [Fig. 24]. Vous pouvez sortir le panier de cuisson et retourner les ingrédients [Fig. 25].

REMARQUE :

- Après la cuisson, le récipient et le panier de cuisson, le boîtier interne et la nourriture sont chauds, faites attention.
- Fonction Mémoire
 - Si l'on sort le panier du corps principal, la friteuse reprendra la cuisson une fois que le panier sera remis en place.
 - Si la friteuse à air perd l'alimentation électrique pendant la cuisson, elle reviendra à son dernier état une fois que l'alimentation électrique revient (valable 1 heure).

- Si vous achetez un modèle avec des accessoires, vous pouvez uniquement utiliser ces accessoires dans le panier de cuisson un à la fois [Fig. 26].

REMARQUE :

Dans le tableau 1, vous pouvez trouver d'autres informations sur les préréglages.

5. Nettoyage et Entretien

AVERTISSEMENT

Débranchez toujours l'appareil de la source d'alimentation et laissez-le refroidir avant de le nettoyer.

Le panier, le récipient et l'intérieur de l'appareil ont un revêtement anti-adhésif. N'utilisez pas d'outils de cuisine en métal ou des matériaux de nettoyage abrasifs car cela pourrait endommager le revêtement anti-adhésif.

- Sortez le panier et le récipient de l'appareil, glissez le cache du bouton de décrochage vers l'avant et appuyez sur le bouton de décrochage du panier pour retirer le panier de cuisson.

REMARQUE :

Retirez le panier et le récipient pour laisser refroidir la friteuse à air plus rapidement.

- Lavez le panier et le récipient ou les accessoires au lave-vaisselle. Vous pouvez également les laver à l'eau chaude, avec du savon pour lave-vaisselle et avec une éponge non abrasive [Fig. 34]. Pour éviter les traces d'eau, assurez-vous que toutes les pièces sont complètement sèches en utilisant une serviette après le lavage.
- Nettoyez les éléments chauffants avec une brosse et éliminez les résidus de nourriture [Fig. 33].
- Nettoyez l'intérieur de l'appareil avec de l'eau chaude et une éponge non abrasive [Fig. 33].

REMARQUE : Veillez à éliminer toute trace d'humidité sur le panneau de commande.

Essuyez le panneau de commande avec un chiffon après l'avoir nettoyé.

- Nettoyez l'extérieur de l'appareil avec un chiffon humide, si nécessaire.
- Essuyez l'appareil avant l'utilisation suivante.

REMARQUE : Nettoyez-le après chaque utilisation.

6. Dépannage

Ce chapitre explique les problèmes les plus communs que vous pouvez rencontrer lors de l'utilisation de votre appareil. Si vous ne parvenez pas à résoudre le problème à l'aide des informations ci-dessous, veuillez contacter le service après-vente Haier le plus proche.

Problème	Cause possible	Solution
La friteuse à air ne marche pas	L'appareil n'est pas branché.	Vérifiez que le câble est insérée dans la prise murale.
	Le bac et le panier de cuisson ne sont pas correctement placés dans l'appareil.	Poussez le panier comme il faut dans le corps de l'appareil.
De la fumée blanche sort de l'appareil	Vous cuisinez des ingrédients gras.	Enlevez attentivement tout excès d'huile ou de gras de la poêle, puis continuez à cuisiner.
	Le panier contient des résidus de gras d'une utilisation précédente.	Nettoyez toujours le bac et le panier comme il faut après chaque utilisation.
La nourriture n'est pas complètement cuite	La température réglée est trop basse ou le temps de cuisson est trop court.	Augmentez la température et le temps.
	Trop d'ingrédients dans le panier.	Diminuez ou mettez moins d'ingrédients dans le panier pour compléter la cuisson.
L'afficheur affiche le code erreur « E-1 »	Il y a un circuit ouvert dans le capteur de température.	Débranchez-le de la source d'alimentation et contactez le service client.
L'afficheur affiche le code erreur « E-2 »	Il y a un court-circuit dans le capteur de température.	Débranchez-le de la source d'alimentation et contactez le service client.
L'afficheur affiche le code erreur « E-3 »	La protection contre la surchauffe à été activée.	Veuillez laisser l'appareil refroidir avant de l'allumer à nouveau.

7. Données techniques

Branchement électrique	220-240V-50-60Hz
Puissance	2000W

8. Informations importantes

Pièces détachées et consommables

Remplacez toujours les pièces par des pièces détachées originales de la marque. Celles-ci sont disponibles auprès de votre revendeur local. Lors de la commande de pièces, veuillez toujours préciser le numéro de votre modèle.

Qualité

La qualité des usines a fait l'objet d'une évaluation indépendante. Nos produits sont fabriqués selon un système de qualité conforme à la norme ISO 9001.

Votre garantie

Les conditions de garantie de cet appareil sont définies par notre représentant dans le pays où il est vendu et peuvent être obtenues auprès de votre revendeur. Les détails concernant ces conditions peuvent être obtenus auprès du revendeur auprès duquel l'appareil a été acheté. La facture d'achat ou le reçu doivent être présentés pour toutes réclamations relevant des conditions de cette garantie.

1. HINWEISE FÜR DIE SICHERE BENUTZUNG

Das in dieser Bedienungsanleitung beschriebene Gerät ist nur für den Hausgebrauch in Innenräumen bestimmt. Vor dem Gebrauch des Geräts muss die vorliegende Bedienungsanleitung vollständig gelesen und verstanden worden sein.

WARNUNG: Da für Kleinkinder eine Erstickungsgefahr durch das Verpackungsmaterial besteht, entsorgen Sie es vollständig umgehend nach dem Auspacken des Produkts.

Abhängig von dem von Ihnen gekauften Modell kann sich im Inneren des Geräts eine Papierverpackung für Zubehör befinden. Entfernen Sie daher alle Verpackungen, bevor Sie das Gerät benutzen, um die Gefahr eines Brandes zu vermeiden.

Dieses Gerät darf von Kindern ab 8 Jahren sowie körperlich, geistig oder sensorisch behinderten Personen bzw. Personen ohne Erfahrung und Kenntnisse im Gebrauch nur unter Aufsicht oder unter Anleitung für die sichere Benutzung und den damit verbundenen Gefahren benutzt werden. Kinder sollten nicht mit dem Gerät spielen. Die Reinigung und Wartung darf nicht von Kindern ausgeführt werden, es sei denn, sie sind älter als 8 Jahre und werden von einem Erwachsenen beaufsichtigt.

Bewahren Sie das Gerät und sein Kabel außerhalb der Reichweite von Kindern unter 8 Jahren auf. Wenn das Netzkabel beschädigt ist, darf das Gerät NICHT mehr benutzt

werden. Im Falle eines Defekts darf das Netzkabel nur durch einen autorisierten Haier-Service-Techniker ausgetauscht werden.

Verwenden Sie nur Zubehör, Verbrauchsmaterial oder Ersatzteile, die von Haier empfohlen oder geliefert werden. Die Verwendung von Zubehör oder Anbauteilen, die nicht von Haier empfohlen werden, kann zu Verletzungen führen.

Verwenden Sie das Gerät mit der auf dem Typenschild angegebenen Stromspannung.

WARNUNG: Verbrühungsgefahr!

Berühren Sie während des Betriebs und nach dem Betrieb niemals das Innere des Geräts.

Das Heizelement ist nach dem Gebrauch aufgrund von Restwärme immer noch heiß. Bitte benutzen Sie immer den Griff, um den Korb zu tragen. Drücken Sie die Korbfreigabetaste nur, wenn die Körbe flach auf einer Arbeitsplatte (oder einer anderen ebenen, hitzebeständigen Oberfläche) stehen.

Blockieren Sie keine Lüftungsöffnungen. Durch die Lüftungsöffnungen wird heißer Dampf freigesetzt. Halten Sie Ihre Hände und Ihr Gesicht fern vom heißen Dampf und den Öffnungen. Achten Sie, wenn Sie den Korb aus dem Gerät nehmen, auch auf den heißen Dampf und die heiße Luft. Das Gerät darf nicht mit einer externen Zeitschaltuhr oder einem separaten

Fernbedienungssystem betrieben werden.

Lassen Sie kein Wasser oder andere Flüssigkeiten in das Gerät eindringen, denn es besteht die Gefahr eines elektrischen Stromschlags.

Ziehen oder tragen Sie das Gerät nicht am Netzkabel. Ziehen Sie das Netzkabel des Geräts immer am Stecker aus der Steckdose, nicht am Kabel. Legen Sie das Netzkabel nicht über scharfe Kanten oder in die Nähe von heißen Oberflächen. Verwenden Sie keine Verlängerungskabel. Stecken Sie den Stecker des Geräts niemals mit nassen Händen in die Steckdose und bedienen Sie es nur mit trockenen Händen. Tauchen Sie das Gerät, das Kabel, den Stecker oder die Haupteinheit niemals in Wasser oder andere Flüssigkeiten.

WARNUNG: Brandgefahr! Lebensmittel können brennen, verwenden Sie das Gerät daher nicht in der Nähe von oder unter brennbaren Materialien, wie z. B. Vorhänge. Stellen Sie das Gerät nicht direkt an eine Wand oder andere Geräte. Halten Sie auf der Rückseite und an den Seiten des Geräts mindestens 10 cm frei. Stellen Sie keine Gegenstände auf das Gerät, während es in Betrieb ist.

WARNUNG: Es besteht Verletzungsgefahr! Der falsche Gebrauch des Geräts kann zu Verletzungen führen.

Achten Sie bei Oberflächen, die mit Lebensmitteln in Berührung kommen sollen, darauf, dass sie sauber sind! Bitte beachten Sie

die Hinweise zur Reinigung in der Bedienungsanleitung.

Verwenden Sie das Gerät nicht für andere Zwecke als in dieser Bedienungsanleitung beschrieben. Die Pfanne, der Korb und das Zubehör im Inneren des Geräts werden während des Gebrauchs heiß. Seien Sie vorsichtig, wenn Sie sie benutzen.

Füllen Sie das Gerät nicht über die im Korb angegebene Höchstgrenze hinaus. Achten Sie darauf, dass die Lebensmittel nicht mit den Heizelementen in Berührung kommen. Überschüssige oder zu große Lebensmittel, Papier-, Karton-, Kunststoff- oder Metallfolienverpackungen dürfen nicht gegart werden, weil die Gefahr eines Brandes besteht. Halten Sie sich an die empfohlene Garzeit für Lebensmittel, eine zu lange Garzeit kann zum Verbrennen der Lebensmittel führen.

Schließen Sie das Gerät nur an eine geerdete Wandsteckdose an. Achten Sie immer darauf, dass der Stecker richtig in die Steckdose eingesteckt ist.

Benutzen Sie es nur auf einer Arbeitsplatte oder einem Tisch. Stellen Sie das Gerät nicht an der Kante einer Arbeitsplatte oder der Tischkante auf.

Betreiben Sie das Gerät nicht auf einer schrägen Oberfläche und bewegen Sie es bei Gebrauch nicht. Betreiben Sie das Gerät nicht ohne eingesetzten Korb.

Lassen Sie das Gerät während des Betriebs nicht unbeaufsichtigt. Seien Sie äußerst vorsichtig, wenn Sie ein Gerät verwenden,

das heies l oder andere heie Flssigkeiten enthlt.

Lassen Sie das Gert vor der Reinigung oder Wartung abkhlen. Reinigen Sie den Korb regelmig, weil die daran haftenden Rckstnde sonst Rauch von sich geben oder brennen knnen. Ziehen Sie nach dem Gebrauch und vor der Reinigung oder Wartung des Gerts den Stecker aus der Steckdose.

Verwenden Sie Ihr Gert nicht weiter, wenn es defekt erscheint.

Haier-Kundendienst: Um den sicheren und effizienten Betrieb dieses Gerts auf Dauer zu gewhrleisten, empfehlen wir, Wartungs- und Reparaturarbeiten ausschlielich von einem zugelassenen Haier-Servicetechniker durchfhren zu lassen.



Die Oberflchen knnen sich whrend der Benutzung erhitzen. Berhren Sie sie nicht.

Umweltschutz

Das am Gert angebrachte Symbol gibt an, dass dieses Gert nicht als Hausmll behandelt werden darf. Stattdessen ist es an einer zustndigen Sammelstelle fr das Recycling von elektrischen und elektronischen Gerten zu entsorgen. Die Entsorgung ist in bereinstimmung mit allen geltenden Vorschriften fr die umweltgerechte Abfallentsorgung vorzunehmen. Ausfhrlichere Informationen ber die Mllentsorgung und das Recycling dieses Gerts erhalten Sie von der zustndigen Umweltbehrde, der Mllentsorgungsstelle Ihrer Gemeindeverwaltung oder dem Hndler, bei dem Sie das Gert erworben haben.



Dieses Gert erfllt die Europischen Richtlinien 2014/35/EU, 2014/30/EU und 2011/65/EU.

CANDY HOOVER GROUP S.r.l. Via Comolli, 16, 20861 Brugherio (MB) Italy

2. Beschreibung Ihrer Heiluftfritteuse

BESTANDTEILE UND MERKMALE:

- A. Bedien- und Anzeigefeld
 - a. Programm MANUELL Kochen
 - b. Programm HEISSLUFT FRITIEREN
 - c. Programm GRILLEN
 - d. Programm RSTEN
 - e. Programm BACKEN
 - f. Programm TROCKEN GAREN
 - g. Programm AUFWRMEN
 - h. Programm AUFTAUEN
 - i. Programm JOGHURT
 - j. Programm LANGSAMES GAREN
 - k. Ein/Aus-Taste
 - l. DREHKNOPF mit Klicktaste
 - m. Taste INTERNE BELEUCHTUNG
 - n. Taste ABBRECHEN
- B. Transparentes Fenster
- C. Frittierbehlter
- D. Handgriff
- E. Taste zur Freigabe des Frittierkorbs
- F. Abdeckung der Entriegelungstaste fr den Frittierkorb
- G. Frittierkorb
- H. Zustzliche Schicht
- I. Multi-Serviertablett
- J. Backset

3. Vor dem ersten Verwenden

1. Entfernen Sie alle Verpackungsmaterialien und alle Aufkleber oder Etiketten (falls vorhanden) vom Gert.
2. Reinigen Sie den Korb und den Behlter grndlich mit warmem Wasser. Reinigen Sie die Innen- und Auenseite der Heiluftfritteuse mit einem feuchten Tuch. Trocknen Sie das Gert mit einem Handtuch ab.
3. Stellen Sie das Gert auf eine stabile, horizontale, ebene und hitzebestndige Oberflche.

HINWEIS:

1. Wenn Sie Ihre neue Heiluftfritteuse zum ersten Mal benutzen, kann es einen Geruch nach „heiem Plastik“ geben. Das ist bei einer neuen Heiluftfritteuse normal, weil das Ma-

terial zum ersten Mal erhitzt wird. Der Geruch verschwindet nach mehreren Benutzungen.

2. Diese Fritteuse arbeitet mit Heißluft. Füllen Sie den Frittierbehälter nicht mit Öl, Frittierfett oder einer anderen Flüssigkeit.
3. Das Gerät kann bei der ersten Benutzung etwas Rauch erzeugen. Dies ist normal.
4. Ein Vorheizen des Geräts ist nicht erforderlich.

4. Verwendung der Heißluftfritteuse

1. **Stecken Sie den Stecker in die Steckdose. (Alle Lichter blinken einmal und es wird ein Ton ausgegeben, danach gehen alle Lichter aus).**
2. Fassen Sie den Griff an, um die Schale aus dem Gerätekorpus zu nehmen. Sie finden sie im Inneren des Frittierbehälters. Stellen Sie das Gerät auf eine ebene, trockene Fläche, z.B. auf einen Tisch oder eine Arbeitsplatte, und stecken Sie den Stecker in die Steckdose.
3. Geben Sie die Zutaten in den Frittierkorb [Abb. 1].

HINWEIS:

Geben Sie nicht zu viele Zutaten hinein. Andernfalls wird das Ergebnis nicht gut sein.

Wenn Sie verschiedene Zutaten gleichzeitig garen wollen, prüfen Sie vor dem Garen die vorgeschlagene Garzeit für jede Zutat.

4. Setzen Sie den Frittierbehälter wieder in den Gerätekorpus ein [Abb. 1].
5. Um das Gerät einzuschalten, drücken Sie die Ein/Aus-Taste [Abb. 2].
6. Drehen Sie den Drehknopf, um Ihre Funktion auszuwählen [Abb. 3]. Er funktioniert sowohl im als auch gegen den Uhrzeigersinn. Drücken Sie auf den Drehknopf, um die Funktion zu bestätigen.
7. Unter der Funktion MANUELL drücken Sie den Drehknopf einmal [Abb. 4]. Dann blinkt die Temperatur und Sie können den Drehknopf drehen, um die Temperatur einzustellen und den Drehknopf drücken, um die Temperatur zu bestätigen [Abb. 5, 6]. Gleichzeitig blinkt die Zeit und Sie können den Drehknopf drehen, um die Zeit einzustellen und den Drehknopf drücken, um die Zeit zu bestätigen. Die Fritteuse beginnt jetzt mit dem Garen [Abb. 7, 8].

HINWEIS:

Die Temperatur wird durch Drehen des Drehknopfes in 5°C-Schritten eingestellt. Die Zeit wird durch Drehen des Drehschalters in 1-Minuten-Schritten eingestellt.

Wenn Sie innerhalb von 2 Minuten nach dem Blinken der Temperaturanzeige nichts tun, schaltet das Gerät in den Standby-Modus, und nach weiteren 5 Minuten ohne Bedienung schaltet sich das Gerät automatisch aus.

8. Während des Garvorgangs können Sie die

Temperatur und die Zeit nicht ändern, Sie können jedoch den Drehknopf drücken, um den Garvorgang zu unterbrechen. Im Display wird „|“ angezeigt. Zeit und Minute blinken. Sie können die Zeit durch Drehen des Drehknopfes ändern oder erneut drücken, um den Vorgang fortzusetzen.

HINWEIS:

Während des Betriebs kann nur die Zeit eingestellt werden. Die Temperatur kann nicht eingestellt werden. Die Temperatur kann nur im manuellen Modus und vor dem Start des manuellen Modus eingestellt werden.

9. Während des Garens können Sie die Taste ABBRUCH drücken, um den Kochvorgang abzubrechen oder zum vorherigen Navigationsmodus zurückzukehren.
10. Sie können den Gargrad der Zutaten überprüfen, indem Sie im Sichtfenster nachsehen oder den Frittierbehälter herausnehmen.

HINWEIS:

Wenn Sie während des Garvorgangs den Frittierkorb herausnehmen und wieder einsetzen, wird das Programm automatisch fortgesetzt.

Achtung: Nach dem Garvorgang sind der Frittierbehälter, das Innengehäuse und das Gargut heiß, bitte seien Sie vorsichtig.

11. Während des Garens können Sie den Gargrad jederzeit überprüfen, indem Sie die Schale herausziehen und sie wieder einsetzen, um den Betrieb fortzusetzen.

HINWEIS:

Wenn Sie die Schale herausziehen, hören das Heizrohr und das Gebläse auf zu arbeiten und alle Tasten können nicht bedient werden. Wenn Sie die Schale wieder einsetzen, leuchtet die Innenbeleuchtung automatisch für 30 Sekunden auf und schaltet sich danach automatisch ab.

12. Während des Garvorgangs können Sie die Taste INTERNES LICHT drücken, um das Licht im Inneren des Geräts ein- und auszuschalten.

HINWEIS:

Die Innenlicht schaltet sich automatisch ein, wenn die Heißluftfritteuse mit dem Garen beginnt. Das Innenlicht schaltet sich automatisch nach 30 Sekunden aus, wenn keine Bedienung erfolgt. Ein- und Ausschalten des Stummschaltungsmodus: Drücken Sie die Lichttaste 3 Sekunden lang.

13. Wenn der Garvorgang abgeschlossen ist, ertönt der Summer dreimal, das Display zeigt die aktuelle Temperatur an und der Timer zeigt an, dass die Zeit abgelaufen ist. Zu diesem Zeitpunkt läuft das Gebläse noch und geht 15 Sekunden später in den Standby-Modus über.

HINWEIS:

- Im Standby-Modus leuchtet nur die Lampe der Ein/Aus-Taste.
- Wenn nach dem Garen 5 Minuten lang keine Bedienung erfolgt, schaltet sich das Gerät automatisch aus.

- Sie können das Gerät auch ausschalten, indem Sie während der Menüauswahl, während des Betriebs oder nach Beendigung des Garvorgangs die Ein/Aus-Taste 2 Sekunden lang gedrückt halten.
14. Bei einigen Zutaten, die während des Garens geschüttelt werden müssen, pausiert das Programm bei Erreichen von 2/3 der Garzeit und das Schüttelsymbol leuchtet auf **[Abb. 10]**. Sie können die Schale öffnen, um das Gargut zu wenden und die Schale zurückstellen, um den Garvorgang fortzusetzen. Sie können es auch ignorieren, dann arbeitet das Gerät nach 10 Sekunden automatisch weiter.

Zum Schütteln:

[Abb. 11]: Fassen Sie den Griff an, um die Schale aus dem Gerätekörper zu nehmen.

[Abb. 12]: Drücken Sie die Freigabetaste für den Frittierbehälter und heben Sie ihn nach oben, um den Frittierkorb aus dem Frittierbehälter zu nehmen.

[Abb. 13]: Schütteln Sie den Frittierkorb.

15. Wenn Sie während des Garens die Zeit ändern möchten, können Sie den Drehknopf drücken, um den Kochvorgang zu unterbrechen. Dann wird „||“ im Display angezeigt und die Zeit und die Minute blinken **[Abb. 14]**. Sie können jetzt die Zeit durch Drehen des Drehknopfs ändern **[Abb. 15]** und erneut drücken, um fortzufahren **[Abb. 16]**.
16. Unter den anderen voreingestellten Funktionen können Sie den Drehknopf drehen, um eine andere Funktion auszuwählen **[Abb. 17]** und den Drehknopf drücken, um Ihre Funktion zu bestätigen **[Abb. 18]**. Sie gelangen in ein sekundäres Menü, um Zutaten auszuwählen. Drehen Sie den Drehknopf, um eine Zutat auszuwählen **[Abb. 19]** und drücken Sie den Drehknopf, um die ausgewählte Zutat zu bestätigen **[Abb. 20]**. Wenn Sie zu einer anderen Funktion wechseln möchten **[Abb. 21]**, können Sie die Abbruchtaste 2 Mal drücken **[Abb. 22]**, den Vorgang wiederholen **[Abb. 19]** und den Drehknopf drücken, um Ihre Funktion zu bestätigen **[Abb. 23]**. Die Heißluftfritteuse beginnt dann mit dem Garen. Bei Erreichen von 2/3 der Garzeit pausiert das Programm, das Schüttelsymbol leuchtet auf, der Summer ertönt 5 Mal und die Heißluftfritteuse schaltet um in den Pausenzustand **[Abb. 24]**. Sie können den Frittierbehälter herausziehen und die Zutaten wenden **[Abb. 25]**.

HINWEIS:

1. Nach dem Garvorgang sind der Frittierbehälter, das Innengehäuse und das Gargut heiß, bitte seien Sie vorsichtig.
2. Speicherfunktion
 - a) Wenn der Korb aus dem Gehäuse gezogen

wird, setzt die Fritteuse den Garvorgang fort, sobald der Korb wieder eingesetzt wird.

b) Wenn die Stromversorgung der Fritteuse während des Garvorgangs unterbrochen wird, kehrt sie in ihren letzten Zustand zurück, sobald sie wieder an den Strom angeschlossen wird (gilt für 1 Stunde).

17. Wenn Sie ein Modell mit Zubehör kaufen, können Sie jeweils nur eines dieser Zubehörteile im Frittierkorb verwenden **[Abb. 26]**.

HINWEIS:

In der Tabelle 1 finden Sie weitere Informationen zu den Voreinstellungen.

5. Reinigung und Wartung

ACHTUNG

Bevor Sie das Gerät reinigen, ziehen Sie immer den Stecker des Geräts aus der Steckdose und lassen Sie es abkühlen.

Der Korb, der Frittierbehälter und das Innere des Geräts sind antihafbeschichtet. Verwenden Sie keine Küchenutensilien aus Metall oder scheuernde Reinigungsmittel, da sie die Antihafbeschichtung beschädigen können.

1. Ziehen Sie den Korb und den Frittierbehälter aus dem Gerät, schieben Sie die Abdeckung der Entriegelungstaste nach vorne und drücken Sie die Freigabetaste des Frittierbehälters, um den Frittierkorb aus dem Frittierbehälter zu entnehmen.

HINWEIS:

Nehmen Sie den Korb und den Frittierbehälter heraus, damit die Heißluftfritteuse schneller abkühlen kann.

2. Reinigen Sie den Korb und den Frittierbehälter oder das Zubehör in der Spülmaschine. Sie können es auch mit heißem Wasser, flüssiger Spülmittelseife und einem nicht scheuernden Schwamm reinigen **[Abb. 34]**. Um Wasserflecken zu vermeiden, stellen Sie sicher, dass alle Teile nach dem Waschen mit einem weichen Tuch vollständig abgetrocknet werden.
3. Reinigen Sie das Heizelement mit einer Reinigungsbürste, um eventuelle Lebensmittelreste zu entfernen **[Abb. 33]**.
4. Reinigen Sie das Innere des Geräts mit heißem Wasser und einem nicht scheuernden Schwamm **[Abb. 33]**.

HINWEIS: Achten Sie dabei darauf, dass keine Feuchtigkeit auf dem Bedienfeld zurückbleibt. Trocknen Sie das Bedienfeld nach der Reinigung mit einem Tuch ab.

5. Wischen Sie die Außenseite des Geräts bei Bedarf mit einem feuchten Tuch ab.
6. Trocknen Sie es vor dem nächsten Gebrauch.

HINWEIS: Reinigen Sie das Gerät nach jedem Gebrauch.

6. Fehlerbehebung

In diesem Kapitel finden Sie eine Zusammenfassung der häufigsten Probleme bei Verwendung des Geräts. Wenn Sie mit den folgenden Informationen das Problem nicht beseitigen können, wenden Sie sich bitte an die lokale Serviceniederlassung von Haier.

Problem	Mögliche Ursache	Lösung
Die Heißluftfritteuse funktioniert nicht	Der Stecker des Geräts ist nicht in die Steckdose gesteckt.	Überprüfen Sie, ob der Stecker in die Steckdose gesteckt wurde.
	Der Frittierbehälter und der Frittierkorb sind nicht richtig in das Gerät eingesetzt.	Schieben Sie den Frittierbehälter fest in das Gehäuse des Geräts.
Es kommt weißer Rauch aus dem Gerät	Sie frittieren fetthaltige Zutaten.	Gießen Sie überschüssiges Öl oder Fett vorsichtig aus dem Frittierbehälter ab und fahren Sie dann mit dem Garvorgang fort.
	Der Korb enthält noch fettige Rückstände vom vorherigen Gebrauch.	Reinigen Sie den Frittierbehälter und den Korb nach jedem Gebrauch gründlich.
Das Gargut wurde nicht vollständig gegart	Die eingestellte Temperatur ist zu niedrig oder die Garzeit ist zu kurz.	Erhöhen Sie die Gartemperatur und die Garzeit.
	Zu viele Zutaten im Frittierbehälter.	Verringern Sie die Anzahl der Zutaten oder geben Sie weniger Zutaten in den Frittierbehälter, um sie vollständig zu garen.
Auf dem Display erscheint der Fehlercode „E-1“.	Der Stromkreis des Temperatursensors ist unterbrochen.	Ziehen Sie den Stecker aus der Steckdose und wenden Sie sich an den Kundendienst.
Auf dem Display erscheint der Fehlercode „E-2“.	Es liegt ein Kurzschluss im Temperatursensor vor.	Ziehen Sie den Stecker aus der Steckdose und wenden Sie sich an den Kundendienst.
Auf dem Display erscheint der Fehlercode „E-3“.	Der Überhitzungsschutz wurde ausgelöst.	Bitte lassen Sie das Gerät abkühlen, bevor Sie es wieder einschalten.

7. Technische Daten

Elektrischer Anschluss	220-240V-50-60Hz
Leistung	2000W

8. Wichtige Informationen

Ersatzteile und Verbrauchsmaterial

Ersetzen Sie Teile immer durch Original-Ersatzteile. Diese sind bei Ihrem Händler vor Ort erhältlich. Geben Sie bei der Bestellung von Ersatzteilen bitte stets die komplette 16-stellige Artikelnummer Ihres Gerätemodells an (siehe Typenplakette auf der Rückseite des Geräts).

Qualität

Die Werke wurden unabhängig voneinander jeweils einer Qualitätsprüfung unterzogen. Unsere Produkte werden nach einem

Qualitätsstandard hergestellt, der die Anforderungen von ISO 9001 erfüllt.

Garantieerklärung

Die Garantiebestimmungen für dieses Gerät entsprechen den Richtlinien des Landes, in dem Sie das Gerät erworben haben. Einzelheiten zu diesen Bestimmungen erhalten Sie vom Händler, bei dem Sie das Gerät erworben haben oder aus dem Garantieheft, das der Verpackung beiliegt. Bitte bewahren Sie den Kaufbeleg sorgfältig auf, denn er wird für eventuell auftretende Garantieansprüche benötigt.

1. ISTRUZIONI PER UN USO SICURO

Questo apparecchio è destinato unicamente ad uso domestico e al chiuso come descritto in questa guida utente. Accertarsi di aver compreso le istruzioni prima di mettere in funzione l'apparecchio.

ATTENZIONE: Per evitare rischi di soffocamento di bambini, buttare tutti i materiali di imballaggio subito dopo aver estratto il prodotto.

Confezioni di carta per accessori potrebbero essere presenti all'interno dell'apparecchio a seconda del modello acquistato, rimuovere tutti gli imballi prima di usare l'apparecchio per evitare rischi di incendio.

Questo elettrodomestico non è destinato a essere utilizzato da bambini di età inferiore a 8 anni e da persone dalle ridotte capacità fisiche, sensoriali o mentali, o senza esperienza a causa di una inadeguata informazione sull'uso in sicurezza dell'apparecchio e sui relativi pericoli. Controllare che i bambini non giochino con l'apparecchio. Pulizia e manutenzione non possono essere eseguite da bambini, a meno che non abbiano più di 8 anni e siano comunque sorvegliati da una persona responsabile. Tenere l'apparecchio e il suo cavo fuori dalla portata dei bambini con meno di 8 anni. Se il cavo di alimentazione è danneggiato, interrompere

immediatamente l'utilizzo dell'apparecchio. Per evitare pericoli, il cavo di alimentazione dovrà essere sostituito da un tecnico del servizio assistenza autorizzato Haier.

Utilizzare solo accessori o parti di consumo e di ricambio consigliati o forniti da Haier. L'uso di accessori o componenti aggiuntivi non suggeriti da Haier potrebbe causare delle lesioni. Utilizzare l'apparecchio solo in accordo con la potenza specificata sulla targhetta.

ATTENZIONE: Rischio di ustione! Mai toccare l'interno dell'apparecchio mentre è in funzione o dopo l'uso. La resistenza è soggetta a calore residuo dopo l'uso. Servirsi sempre della maniglia per trasportare il cestello.

Premere il pulsante di rilascio del cestello quando il cestello è posto su un piano (o comunque su una superficie livellata e resistente al calore).

Non bloccare nessuna delle uscite di ventilazione. Il vapore caldo viene rilasciato attraverso le uscite dell'aria. Tenere le mani e il viso lontani dal getto di vapore caldo e dalle uscite. Prestare attenzione al vapore caldo e all'aria quando il cestello viene rimosso dall'apparecchio. Non mettere in funzione l'apparecchio servendosi di un timer esterno o un qualsiasi

sistema di controllo a distanza. Non lasciare che acqua o altri liquidi entrino nell'apparecchio per evitare scosse elettriche. Non tirare o trasportare l'apparecchio tramite il cavo di alimentazione. Scollegare sempre l'apparecchio dalla presa tirando la spina e non il cavo. Non collocare il cavo di alimentazione sopra bordi taglienti o vicino a superfici calde. Non usare una prolunga. Non collegare l'apparecchio o metterlo in funzione con le mani umide.

Non immergere l'apparecchio, il cavo, la spina o l'unità principale in acqua o in altro liquido.

ATTENZIONE: Rischio d'incendio! Il cibo potrebbe bruciare, quindi non usare l'apparecchio vicino o sotto materiali combustibili, come ad esempio delle tende. Non collocare l'apparecchio contro il muro o altri dispositivi. Mantenere uno spazio libero di almeno 10cm dietro e ai lati dell'apparecchio. Non appoggiare nulla sopra l'apparecchio mentre è in funzione.

ATTENZIONE: Rischio di lesioni! Un uso scorretto dell'apparecchio potrebbe causare delle lesioni.

Prestare attenzione alla pulizia delle superfici che verranno a contatto con il cibo! Prestare attenzione alle informazioni sulla pulizia contenute all'interno delle istruzioni.

Non usare l'apparecchio per altri

scopi se non quelli descritti nella Guida per l'Utente.

Il recipiente, il cestello e gli accessori all'interno dell'apparecchio diventeranno caldi durante l'uso. Prestare attenzione nel maneggiarli. Non riempire il cestello oltre la linea che indica il livello massimo. Non lasciare che il cibo entri in contatto con le resistenze. Non cucinare una quantità di cibo eccessiva o alimenti di dimensioni troppo grandi o imballaggi di carta, cartone, plastica o fogli in stagnola, in quanto potrebbero causare rischio di incendio. Utilizzare il tempo di cottura consigliato per il cibo, un tempo di cottura eccessivo potrebbe bruciare il cibo.

Collegare l'apparecchio solo ad una presa a muro con messa a terra. Assicurarsi che la spina sia inserita correttamente nella presa a muro.

Usare solo su un piano di lavoro. Non collocare l'apparecchio vicino al bordo di un piano di lavoro.

Non utilizzare l'apparecchio su una superficie inclinata o muoverlo mentre è in funzione. Non avviare l'apparecchio senza che il cestello sia inserito. Non lasciare l'apparecchio incustodito mentre è in uso. Prestare estrema attenzione quando si utilizza l'apparecchio se contiene olio bollente o altro liquido caldo.

Lasciare che l'apparecchio

si raffreddi prima di pulirlo o effettuare una qualsiasi operazione di manutenzione. Pulire regolarmente il cestello, o il residuo rimasto attaccato potrebbe produrre fumo o bruciare. Scollegare dalla presa di corrente dopo l'utilizzo e prima di pulire l'apparecchio o effettuare qualsiasi operazione di manutenzione.

Non continuare a utilizzare l'apparecchio in caso di presunto guasto.

Assistenza Haier: Per garantire un funzionamento sempre sicuro ed efficiente dell'apparecchiatura, si consiglia di fare eseguire eventuali interventi di assistenza o di riparazione da un tecnico di servizio autorizzato Haier.

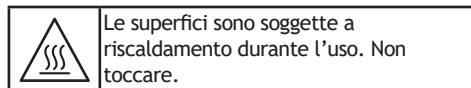

Ambiente:

Il simbolo apposto sul prodotto indica che lo stesso non può essere smaltito come i normali rifiuti domestici, ma deve essere portato al punto di raccolta o al centro di riciclaggio delle apparecchiature elettriche ed elettroniche più vicino. Lo smaltimento deve essere eseguito in conformità alle normative locali vigenti per la salvaguardia dell'ambiente e lo smaltimento dei rifiuti. Per ulteriori informazioni sul trattamento, il recupero e il riciclaggio di questo prodotto, contattare l'unità territoriale competente per il servizio di smaltimento o il negozio in cui il prodotto è stato acquistato.



CE Questo prodotto è conforme alle Direttive Europee 2014/35/EU, 2014/30/EU e 2011/65/EU.

CANDY HOOVER GROUP S.r.l. Via Comolli, 16, 20861 Brugherio (MB) Italy

2. Descrizione della friggitrice ad aria

COMPONENTI & CARATTERISTICHE:

- A. Pannello di controllo e display
 - a. Programma di cottura MANUALE
 - b. Programma AIR FRY (cottura FRITTURA AD ARIA)
 - c. Programma GRILL (cottura con GRILL)
 - d. Programma ROAST (cottura ARROSTO)
 - e. Programma BAKE (cottura in FORNO)
 - f. Programma DRY (cottura a SECCO)
 - g. Programma REHEAT (RISCALDAMENTO cibo)
 - h. Programma DEFROST (SCONGELAMENTO)
 - i. Programma YOGURT (preparazione YOGURT)
 - j. Programma SLOW COOKING (cottura LENTA)
 - k. Pulsante ON/OFF (accensione/spengimento)
 - l. MANOPOLA con pulsante "click"
 - m. Pulsante LUCE INTERNA
 - n. Pulsante ANNULLAMENTO
- B. Sportello trasparente
- C. Secchiello per friggere
- D. Impugnatura
- E. Pulsante di rilascio del cestello per friggere
- F. Coperchio del pulsante di rilascio del cestello per friggere
- G. Cestello per friggere
- H. Griglia Extra
- I. Teglia multiuso
- J. Kit da forno

3. Prima del primo utilizzo

1. Rimuovere tutti i materiali di imballaggio, adesivi o etichette (se presenti), dall'apparecchio.
2. Pulire a fondo il cestello e il secchiello con acqua calda. Pulire l'interno e l'esterno della friggitrice ad aria con un panno umido. Asciugare con un asciughino.
3. Posizionare l'apparecchio su un piano stabile e orizzontale e una superficie resistente al calore.

NOTA:

1. Durante i primi utilizzi della nuova Friggitrice ad Aria, potrebbe fuoriuscire un odore di "plastica calda". È piuttosto comune per una Friggitrice ad Aria nuova, perché il materiale viene riscaldato per la prima volta. Andrà esaurendo dopo diversi utilizzi.

2. Questa Friggitrice ad Aria funziona con aria calda.
Non riempire il secchiello per friggere con olio, grasso da frittura o qualunque altro liquido.
3. Questo apparecchio potrebbe generare del fumo quando usato per la prima volta. E' normale.
4. Il preriscaldamento dell'apparecchio non è necessario.

4. Descrizione della friggitrice ad aria

1. **Collegare alla presa a muro. (Tutte le luci lampeggiano una volta e viene emesso un suono, poi tutte le luci si spengono).**
2. Afferrare la maniglia per rimuovere la teglia dal corpo principale. È possibile trovarlo all'interno del secchiello per friggere. Posizionare su una superficie asciutta come un tavolo o un piano di lavoro e collegare alla presa.
3. Aggiungere gli ingredienti nel cestello per friggere [Fig. 1].

NOTA:

Non aggiungere troppi ingredienti. Altrimenti il risultato non sarà ottimale.

Se si desidera cuocere diversi ingredienti allo stesso tempo, controllare prima il tempo di cottura suggerito per ogni ingrediente.

4. Inserire il secchiello per friggere nel corpo principale [Fig. 1].
5. Premere il Pulsante ON/OFF (accensione/spengimento) per accendere l'apparecchio [Fig.2].
6. Ruotare la Manopola per selezionare la funzione desiderata [Fig. 3]. Funzionerà sia in senso orario che antiorario. Premere la Manopola per confermare la funzione.
7. Per la funzione MANUAL (MANUALE), premere la Manopola una volta [Fig. 4] e la Temperatura lampeggerà: è possibile ruotare la Manopola per regolare la temperatura e premerla per confermare la temperatura scelta [Fig. 5,6]. Allo stesso tempo, il tempo lampeggerà: è possibile ruotare la Manopola per regolare il tempo e premerla per confermare la durata scelta, quindi la friggitrice ad aria inizierà la cottura [Fig. 7,8].

NOTA:

La temperatura viene regolata ad intervalli di 5°C ruotando la manopola. Il tempo viene regolato ad intervalli di 1 minuto ruotando la manopola.

Se non si esegue alcuna operazione entro 2 minuti dal lampeggiamento della temperatura, l'apparecchio andrà in standby ed entro altri 5 minuti di inattività, l'apparecchio si spegnerà automaticamente.

8. Durante la cottura, non è possibile modificare

la temperatura e il tempo, ma è possibile premere la manopola per interrompere la cottura. “| |” comparirà sul Display. Il tempo e i minuti lampeggeranno: sarà possibile modificare il tempo ruotando la Manopola, oppure premere nuovamente per riprendere.

NOTA:

Mentre è in funzione, solo il tempo può essere regolato, ma non la temperatura. La temperatura può essere regolata solo in modalità manuale e prima dell'avvio di questa modalità.

9. Durante la cottura, è possibile premere il pulsante CANCEL (ANNULLAMENTO) per annullare il processo di cottura o ritornare alla modalità di navigazione precedente.
10. È possibile controllare il livello di cottura degli ingredienti guardando dallo sportello trasparente o estraendo il secchiello.

NOTA:

Durante il processo di cottura, se si rimuove e poi si reinserte il secchiello della friggitrice ad aria, il programma riprende automaticamente.

Avvertenza: Dopo la cottura, il secchiello della friggitrice ad aria, il cestello, il comparto interno e il cibo sono molto caldi, fare attenzione.

11. Durante la cottura, è possibile anche controllare il livello di cottura estraendo la teglia in qualsiasi momento e reinserirla per riprendere.

NOTA:

Dopo aver estratto il cassetto, il tubo di riscaldamento e la ventola smettono di funzionare e tutte le funzioni vengono bloccate; reinserendo il cassetto, la luce interna si accenderà automaticamente per 30 secondi, poi si spegnerà nuovamente in autonomia.

12. Durante la cottura, è possibile premere il pulsante della LUCE INTERNA per accendere o spegnere la luce all'interno del vano cottura.

NOTA:

La luce interna si accende automaticamente quando la friggitrice ad aria inizia la cottura. La luce interna si spegne automaticamente dopo 30 secondi senza alcuna azione.

Attivare e disattivare la modalità silenzioso: premere il pulsante della luce per 3 secondi.

13. Quando il processo di cottura è completo, l'allarme suonerà tre volte, il display mostrerà la temperatura corrente e il timer mostrerà che il tempo rimanente è nullo. In quel momento, la ventola continuerà a funzionare e andrà in standby 15 secondi più tardi.

NOTA:

- In modalità standby: solo i Led del pulsante on/off (accensione/spengimento) si illuminano.
- Se non viene eseguita alcuna operazione per 5 minuti dopo la cottura, l'apparecchio si spegnerà automaticamente.

- Può anche essere spento tenendo premuto il pulsante di on/off (accensione/spengimento) per 2 secondi durante la selezione dal menu, durante la cottura, o quando è terminata.
14. Per alcuni ingredienti che occorre mescolare durante la cottura, quando il processo raggiunge i 2/3 del tempo, il programma si interrompe e l'icona shake (mescolare) si illumina [Fig. 10]. È possibile estrarre la teglia per girare il cibo e reinserirla per riprendere la cottura. Se viene ignorato l'avviso, dopo 10 secondi l'apparecchio continuerà la cottura automaticamente.

Mescolare:

[Fig. 11]: Afferrare la maniglia per rimuovere la teglia dal corpo principale.

[Fig. 12]: Premere il pulsante di rilascio del cestello e sollevarlo per rimuoverlo dal secchiello.

[Fig. 13]: Scuotere il cestello.

15. Durante la cottura, se si desidera modificare il tempo, è possibile premere la Manopola per interrompere il processo: “||” comparirà sul Display e l'ora e i minuti lampeggeranno [Fig. 14]. È possibile modificare il tempo ruotando la Manopola [Fig. 15] e poi premere nuovamente per riprendere [Fig. 16].
16. Durante la preselezione delle funzioni, è possibile ruotare la Manopola per selezionare altre funzioni [Fig. 17] e poi premere la manopola per confermare la funzione scelta [Fig. 18]. Si aprirà quindi un secondo menu per selezionare gli ingredienti: ruotare la manopola per selezionare l'ingrediente [Fig. 19] e premere la manopola per confermare l'ingrediente scelto [Fig. 20]. Se si desidera modificare un'altra funzione [Fig. 21], è possibile premere il pulsante Cancel (Annulla) 2 volte [Fig. 22] e ripetere l'operazione [Fig. 19], poi premere la manopola per confermare la nuova funzione [Fig. 23]: la friggitrice ad aria inizierà la cottura. Quando la cottura raggiunge i 2/3 del tempo, il programma si interrompe, l'icona shake (mescolare) si illumina, l'allarme suona 5 volte e la friggitrice entra in modalità pausa [Fig. 24]. È possibile estrarre il secchiello e mescolare gli ingredienti [Fig. 25].

NOTA:

1. Dopo la cottura, il secchiello della friggitrice ad aria, il cestello, il comparto interno e il cibo sono molto caldi, fare attenzione.
2. Funzione Memory (memorizzazione funzione);
 - a) Se il secchiello viene estratto dal corpo principale, la friggitrice ad aria riprenderà la cottura una volta che il secchiello è stato reinserito.
 - b) Se la friggitrice ad aria non riceve più corrente durante la cottura, ritornerà al suo ultimo stato una volta che sarà di nuovo

collegata alla corrente (Valido per 1 ora).

17. Se si acquista un modello con accessori, è possibile utilizzare nel cestello solo uno alla volta di questi accessori [Fig. 26].

NOTA:

Nella tabella 1, è possibile trovare maggiori informazioni riguardo le preimpostazioni.

5. Pulizia & Manutenzione

AVVERTENZA

Scollegare sempre l'apparecchio dall'alimentazione e lasciarlo raffreddare prima della pulizia.

Il cestello, il secchiello e l'interno dell'apparecchio hanno un rivestimento antiaderente. Non utilizzare utensili da cucina di metallo o materiali per la pulizia abrasivi perché potrebbero danneggiare il rivestimento antiaderente.

1. Estrarre il cestello e il secchiello dall'apparecchio, fare scorrere il coperchio del pulsante di rilascio in avanti e premere il pulsante di rilascio del cestello per rimuoverlo dal secchiello per friggere.

NOTA:

Rimuovere il cestello e il secchiello per consentire alla friggitrice ad aria di raffreddarsi più velocemente.

2. Pulire il cestello e il secchiello e gli accessori in lavastoviglie. È possibile pulirli anche con acqua calda, detersivo liquido per lavastoviglie e una spugna non abrasiva [Fig. 34].
Per evitare aloni lasciati dall'acqua, assicurarsi che tutte le parti siano completamente asciutte dopo il lavaggio, utilizzando con un panno morbido.
3. Pulire la resistenza con una spazzola pulente per rimuovere ogni tipo di residuo di cibo [Fig. 33].
4. Pulire l'interno dell'apparecchio con acqua calda e una spugna non abrasiva [Fig. 33].

NOTA: Assicurarsi che non sia rimasta umidità sul pannello di controllo. Asciugare il pannello di controllo con un panno dopo averlo pulito.

5. Se necessario, passare l'esterno dell'apparecchio con un panno umido.
6. Asciugare prima dell'utilizzo successivo.

NOTA: Pulire l'apparecchio dopo ogni uso.

6. Domande frequenti

Questo capitolo riassume i problemi più comuni che si possono riscontrare durante l'uso dell'apparecchio. Se non si è in grado di risolvere il problema con le informazioni sotto riportate, contattare il più vicino centro di assistenza Haier.

Problema	Possibile causa	Soluzione
La friggitrice ad aria non funziona	L'apparecchio non è collegato alla corrente.	Controllare che la spina sia inserita nella presa a muro.
	Il secchiello e il cestello per friggere non sono stati inseriti nell'apparecchio correttamente.	Spingere il cestello completamente dentro al corpo principale dell'apparecchio.
Del fumo bianco fuoriesce dall'apparecchio	Sono in cottura degli ingredienti grassi.	Con attenzione, eliminare dal recipiente l'olio o il grasso in eccesso e poi continuare a cuocere.
	Il cestello contiene ancora residui di grasso di un utilizzo precedente.	Pulire sempre il secchiello e il cestello a fondo dopo ogni uso.
Il cibo non è completamente cotto	La temperatura impostata è troppo bassa o il tempo di cottura è troppo breve.	Aumentare la temperatura e il tempo di cottura.
	Ci sono troppi ingredienti nel cestello.	Diminuire o mettere meno porzioni di ingredienti nel cestello per una frittura completa.
Il display mostra un codice di errore "E-1"	C'è un circuito aperto nel sensore di temperatura.	Scollegare dall'alimentazione elettrica e contattare il servizio clienti.
Il display mostra un codice di errore "E-2"	C'è un cortocircuito nel sensore di temperatura.	Scollegare dall'alimentazione elettrica e contattare il servizio clienti.
Il display mostra un codice di errore "E-3"	La protezione contro il surriscaldamento si è attivata.	Lasciare che l'apparecchio si raffreddi prima di accenderlo nuovamente.

7. Dati tecnici

Connessione elettrica	220-240V-50-60Hz
Potenza	2000W

8. Informazioni importanti

Parti di ricambio e di consumo

Utilizzare sempre parti di ricambio originali, che è possibile acquistare dal distributore locale. Quando si ordinano delle parti di ricambio, ricordarsi sempre di fornire il numero di modello dell'apparecchio utilizzato.

Qualità

Il controllo qualità è stato effettuato da enti indipendenti. I nostri prodotti vengono realizzati mediante un sistema di qualità che soddisfa i requisiti ISO 9001.

Regolamento per la garanzia

Le condizioni di garanzia relative a questo apparecchio sono definite dal rappresentate nel Paese di vendita. Per conoscere in dettaglio le condizioni, rivolgersi al distributore presso il quale l'apparecchio è stato acquistato. Per ogni contestazione ai sensi dei termini della garanzia, è necessario mostrare la fattura o un documento di acquisto equivalente.

1. INSTRUCTIES VOOR VEILIG GEBRUIK

Dit toestel is uitsluitend bedoeld voor huishoudelijk gebruik binnenshuis zoals beschreven in deze gebruikershandleiding. Zorg ervoor dat u de handleiding volledig begrijpt voordat u het apparaat in gebruik neemt.

WAARSCHUWING: Om gevaar op verstikking voor jonge kinderen uit te sluiten, dient u al het verpakkingsmateriaal onmiddellijk na het verwijderen van het product weg te gooien. Er kunnen papieren verpakkingen voor accessoires in het toestel aanwezig zijn, afhankelijk van de modellen die u hebt gekocht, verwijder alle verpakkingen voordat u het toestel gebruikt om brandgevaar te voorkomen. Dit toestel kan gebruikt worden door kinderen vanaf 8 jaar en personen met verminderde lichamelijke, zintuiglijke of mentale capaciteiten. Ook personen met een gebrek aan ervaring of kennis kunnen dit toestel gebruiken, indien ze toezicht of instructies hebben gekregen over het veilig gebruik van het toestel en de gevaren in kwestie begrijpen. Kinderen mogen niet met het toestel spelen. Reiniging en gebruikersonderhoud mogen niet door kinderen worden uitgevoerd, tenzij ze ouder zijn dan 8 jaar en onder toezicht staan. Houd het toestel en het snoer buiten het bereik van kinderen

jonger dan 8 jaar.

Indien de stroomkabel beschadigd is, stop dan onmiddellijk met het toestel te gebruiken. Om veiligheidsgevaar te vermijden, mag enkel een erkende Haier dienstingenieur de stroomkabel vervangen. Gebruik enkel toebehoren, gebruiksartikelen of reserveonderdelen die door Haier aanbevolen of geleverd worden. Het gebruik van niet door Haier aanbevolen accessoires of hulpstukken kan letsel veroorzaken. Gebruik het toestel alleen conform de vermogensspecificatie op het typeplaatje.

WAARSCHUWING: Risico op verbranding! Raak tijdens en na gebruik nooit de binnenkant van het toestel aan. Het verwarmingselement is na het gebruik onderhevig aan restwarmte. Gebruik altijd het handvat om de mand te dragen. Druk alleen op de vrijgaveknop van de mand terwijl de manden plat op een toonbank (of een ander vlak, hittebestendig oppervlak) rusten. Blokkeer de ventilatieopeningen niet. Via de ventilatieopeningen komt de hete stoom vrij. Houd uw handen en gezicht uit de buurt van de hete stoom en openingen. Pas ook op voor hete stoom en lucht wanneer u de mand uit het toestel haalt.

Gebruik het toestel niet met een externe timer of een aparte afstandsbediening.

Laat geen water of andere vloeistof in het toestel komen om elektrische schokken te voorkomen.

Trek of draag het toestel niet aan de stroomkabel

Trek de stekker altijd uit het stopcontact aan de stekker in plaats van aan het snoer. Leg het netsnoer niet over scherpe randen of in de buurt van hete oppervlakken. Gebruik geen verlengsnoer.

Sluit het toestel niet aan en bedien het niet met natte handen. Dompel het toestel, het snoer, de stekker of de hoofdunit nooit onder in water of een andere vloeistof.

WAARSCHUWING: Brandgevaar!

Het voedsel kan verbranden, gebruik het toestel daarom niet in de buurt van of onder brandbaar materiaal, zoals gordijnen.

Plaats het toestel niet tegen de muur of andere apparaten. Houd aan de achterkant en zijkanten een vrije ruimte van minimaal 10 cm voor het toestel. Plaats niets bovenop het toestel terwijl het in gebruik is.

WAARSCHUWING:

Verwondingsgevaar! Verkeerd gebruik van het apparaat kan mogelijk leiden tot letsel.

Let erop oppervlakken die bedoeld zijn om in contact te komen met voedsel schoon te maken! Let op de informatie

over het schoonmaken in de instructies.

Gebruik het toestel niet voor andere doeleinden dan beschreven in deze gebruikershandleiding.

De pan, de mand en de accessoires in het toestel worden heet tijdens het gebruik. Wees voorzichtig wanneer u ze hanteert.

Vul niet verder dan de maximale lijn aangegeven in de mand. Voorkom dat voedsel in aanraking komt met verwarmingselementen.

Er mogen geen te grote hoeveelheden voedsel, papier, karton, plastic of metalen folieverpakkingen in het apparaat gekookt worden, omdat dat brandgevaar kan veroorzaken.

Gebruik de aanbevolen kooktijd voor voedsel, een te lange kooktijd kan ertoe leiden dat het voedsel verbrandt.

Sluit het toestel alleen aan op een geaard stopcontact. Zorg er altijd voor dat de stekker goed in het stopcontact zit.

Alleen gebruiken op een werkblad. Plaats het toestel niet bij de rand van het werkblad.

Gebruik het toestel niet op een schuin oppervlak en beweeg het niet terwijl het werkt.

Bedien het toestel niet zonder de mand erin.

Laat het toestel tijdens het gebruik niet onbeheerd achter.

Wees uiterst voorzichtig wanneer u een toestel gebruikt

dat hete olie of een andere hete vloeistof bevat.

Laat het toestel afkoelen voordat u het reinigt of onderhoud uitvoert.

Maak de mand regelmatig schoon, anders kunnen de resten die eraan vastzitten gaan roken of verbranden.

Haal de stekker uit het stopcontact na gebruik en voordat u het apparaat reinigt of onderhoud uitvoert.

Blijf dit toestel niet gebruiken wanneer het defect blijkt.

Haier service: Om de blijvende veilige en efficiënte werking van dit toestel te verzekeren, bevelen we aan dat alle herstellingen uitgevoerd worden door een erkende Haier dienstingenieur.



De oppervlakken kunnen tijdens gebruik heet worden. Niet aanraken.

Het milieu

Het symbool op dit toestel duidt aan dat dit toestel niet mag behandeld worden als huishoudelijk afval. In de plaats daarvan moet het overhandigd worden aan het geschikte verzamelpunt voor de recyclage van elektrische en elektronische uitrusting. U moet het toestel weggooien in overeenstemming met de lokale voorschriften voor afvalverwerking. Voor meer gedetailleerde informatie over behandeling, herstel en recyclage van dit toestel, gelieve uw lokale gemeentebestuur te contacteren, de dienst voor huishoud- en afvalverwerking of de winkel waar u het toestel kocht.



Dit apparaat voldoet aan de Europese Richtlijnen 2014/35/EU, 2014/30/EU en 2011/65/EU.

CANDY HOOVER GROUP S.r.l. Via Comolli, 16, 20861 Brugherio (MB) Italy

2. Leer uw airfryer kennen

COMPONENTEN en KENMERKEN:

- A. Bedienings- en displaypaneel
 - a. HANDMATIG kookprogramma
 - b. LUCHTFRITUREN-kookprogramma
 - c. GRILL-kookprogramma
 - d. ROOSTEREN-kookprogramma
 - e. BAKKEN-kookprogramma
 - f. DROGEN-kookprogramma
 - g. OPWARMEN-kookprogramma
 - h. ONTDOOIEN-kookprogramma
 - i. YOGHURT-kookprogramma
 - j. LANGZAAM KOKEN-kookprogramma
 - k. AAN-UITKNOP
 - l. DRAAIKNOP met klik
 - m. BINNENVERLICHTING-knop
 - n. ANNULEREN-knop
- B. Transparant venster
- C. Pan
- D. Handvat
- E. Ontgrendelingsknop mandje
- F. Plaatje ontgrendelingsknop mandje
- G. Mandje
- H. Extra laag
- I. Multifunctionele bakplaat
- J. Bakset

3. Voor het eerste gebruik

1. Verwijder al het verpakkingsmateriaal en alle stickers of labels (indien aanwezig) van het apparaat.
2. Reinig het mandje en de pan grondig met warm water. Reinig de binnen- en buitenkant van de airfryer met een vochtige doek. Droog af met een handdoek
3. Plaats het apparaat op een stabiele, horizontale, vlakke en hittebestendige ondergrond.

OPMERKING:

1. De eerste paar keren dat u uw nieuwe airfryer gebruikt zult u misschien een "hete plastic" lucht ruiken. Dit is heel normaal bij de nieuwe airfryer omdat het materiaal

- voor het eerst wordt verwarmd. Na meerdere malen van gebruik verdwijnt het.
2. Dit is een airfryer die werkt met hete lucht (heteluchtfriteuse).
Doe geen olie, frituurvet of andere vloeistoffen in de pan.
 3. De eerste keer dat u het gebruikt kan dit apparaat wat rook produceren. Dit is heel normaal.
 4. U hoeft het apparaat niet voor te verwarmen.

4. Uw airfryer gebruiken

1. **Steek de stekker in het stopcontact. (Alle lampjes knippen eenmaal en een geluidssignaal gaat af. Daarna gaan alle lampjes uit).**
2. Houd de handgreep vast om de bakplaat uit het hoofdedeelte te verwijderen. U vindt de bakplaat in de pan. Plaats het op een vlak, droog oppervlak, zoals een tafel of werkblad, en steek de stekker in het stopcontact.
3. Doe de ingrediënten in het mandje [Fig. 1].

OPMERKING:

Stop er niet te veel ingrediënten in. Het resultaat zou niet goed genoeg kunnen zijn.

Wanneer u tegelijkertijd verschillende ingrediënten wilt bereiden, dan moet u vóór het koken de voorgestelde kooktijd van elk ingrediënt controleren.

4. Plaats de pan terug in het hoofdedeelte [Fig. 1].
5. Druk op de AAN/UIT-knop om het product in te schakelen [Fig. 2].
6. Gebruik de draaiknop om uw functie te selecteren [Fig. 3]. U kunt de knop zowel rechts- als linksom draaien. Druk op de draaiknop om de functie te bevestigen.
7. Druk onder de MANUAL-functie (handmatig) éénmaal op de draaiknop [Fig. 4], de temperatuur knippert, met de draaiknop kunt u de temperatuur aanpassen. Druk op de draaiknop om de temperatuur te bevestigen [Fig. 5,6]. Zolang de tijd knippert, kunt u met de draaiknop de tijd aanpassen. Druk op de draaiknop om de tijd te bevestigen. De airfryer begint met koken [Fig. 7,8].

OPMERKING:

Met de draaiknop stelt u de temperatuur in met stappen van 5°C. Met de draaiknop stelt u de tijd in met stappen van 1 minuut.

Als u binnen 2 minuten na het gaan knippen van de temperatuur niets doet, dan gaat het apparaat in de stand-by-status om na nog eens 5 minuten zonder interventie automatisch uit te gaan.

8. Tijdens het koken kunt u de temperatuur

en tijd niet wijzigen, u kunt echter wel de draaiknop indrukken om het kookproces te pauzeren. Op het display verschijnt “||”. De tijd en min zullen knippen. U kunt nu met de draaiknop de tijd wijzigen of nogmaals klikken om het koken te hervatten.

OPMERKING:

In de werkende staat kan alleen de tijd en niet de temperatuur worden aangepast. U kunt de temperatuur alleen in de handmatige modus en vóór het starten aanpassen.

9. Tijdens het koken zou u de CANCEL-knop kunnen indrukken om het kookproces te annuleren of terug te keren naar de eerdere navigatiemodus.
10. U kunt het kookniveau van de ingrediënten controleren via het transparante venster of door de pan eruit te halen.

OPMERKING:

Als u tijdens het kookproces de pan verwijdert en weer terugplaatst, wordt het programma automatisch hervat.

Opgelet: Na het kookproces zijn de pan en het mandje, de binnenkant van het apparaat en het voedsel allemaal heet. Wees dus voorzichtig.

11. Tijdens het koken kunt u op elk moment de bakplaat eruit halen om de staat van de gerechten te controleren. Zet deze weer terug om het werk te hervatten.

OPMERKING:

Nadat u de lade eruit heeft getrokken, stoppen de verwarmingsbuis en ventilator met werken. Geen van de toetsen werken. Wanneer u de lade terugplaatst gaat de binnenverlichting automatisch 30 seconden lang aan om dan weer automatisch uit te gaan.

12. U kunt tijdens het koken op de knop van de BINNENVERLICHTING drukken om het licht in de ovenruimte in- en uit te schakelen.

OPMERKING:

De binnenverlichting gaat automatisch aan als de Airfryer begint met koken.

Als geen actie wordt ondernomen gaat de binnenverlichting na 30 seconden automatisch uit. In- en uitschakeling van de mute-modus: houd de verlichtingsknop “Light” 3 seconden lang ingedrukt.

13. Aan het einde van het kookproces gaat de zoemer driemaal af, op het display verschijnt de huidige temperatuur en de timer geeft aan dat er geen resterende tijd meer is. Op dit moment zal de ventilator nog steeds draaien, om 15 seconden later in de stand-by-status te gaan.

OPMERKING:

- In de stand-by-modus brandt alleen de led van de aan/uitknop.
- Als er na het koken 5 minuten lang niets gebeurt, wordt de machine automatisch uitgeschakeld.

- U kunt de machine ook uitschakelen door tijdens de menukeuze, het koken, of wanneer het koken klaar is, de aan/uitknop 2 seconden lang ingedrukt te houden.
14. Voor sommige ingrediënten die tijdens het koken geschud moeten worden, wordt het programma bij het bereiken van 2/3 van de kooktijd gepauzeerd en gaat het schudden-pictogram branden [Fig. 10]. U kunt de bakplaat openen om het voedsel te draaien en hem weer terugzetten om het werk te hervatten. U kunt het alarm ook negeren waarna de machine na 10 seconden automatisch het programma voortzet.

Om te schudden:

[Afb. 11]: Houd de handgreep vast om de bakplaat uit het hoofdgedeelte te verwijderen.

[Afb. 12]: Druk op de ontgrendelingsknop van het mandje en til het mandje omhoog om het uit de pan te halen.

[Afb. 13]: Schud het mandje.

15. Als u tijdens het koken de tijd wilt wijzigen, kunt u op de draaiknop drukken om het kookproces te pauzeren. Op het display verschijnt “||” en de tijd en min zullen knipperen [Fig. 14]. U kunt de tijd wijzigen met de draaiknop [Fig. 15] die u nogmaals moet indrukken om het werk te hervatten [Fig. 16].
16. Onder de andere voorgedprogrammeerde functies kunt u met de draaiknop een andere functie selecteren [Fig. 17] en bevestigen, door erop te drukken [Fig. 18]. Een secundair menu verschijnt waarin u de ingrediënten kunt selecteren. Gebruik de draaiknop om het ingrediënt te selecteren [Fig. 19] en druk deze in om te bevestigen [Fig. 20]. Om over te schakelen naar een andere functie [Fig. 21], kunt u de Annuleren-knop (Cancel) tweemaal indrukken [Fig. 22] en moet u de handeling van [Fig. 19] herhalen. Druk daarna op de draaiknop om de functie te bevestigen [Fig. 23]. De airfryer begint met koken. Bij het bereiken van 2/3 van de bereidingstijd, pauzeert het programma en gaat het schudden-pictogram branden. U hoort de zoemer 5 keer en de airfryer neemt de pauzestatus in [Fig. 24]. U kunt de pan eruit trekken en de ingrediënten omdraaien [Fig. 25].

OPMERKING:

1. Na het kookproces zijn de pan en het mandje, de binnenkant van het apparaat en het voedsel allemaal heet. Wees dus voorzichtig.
2. Geheugenfunctie:
 - a) Na het verwijderen van het mandje uit het apparaat zal de airfryer het koken hervatten zodra het mandje terug wordt geplaatst.
 - b) Als tijdens het koken de stroomtoevoer naar de airfryer wordt onderbroken zal hij,

zodra de stroomtoevoer weer hersteld is, terugkeren naar zijn laatste status (dit geldt voor 1 uur).

17. Bij aanschaf van een model met accessoires, kunt u per keer slechts één van deze accessoires in het mandje gebruiken [Fig. 26].

OPMERKING:

In tabel 1 vindt u meer informatie over de voorprogrammeringen.

5. Reiniging & Onderhoud

WAARSCHUWING

Verwijder altijd de stekker uit het stopcontact en laat het apparaat afkoelen voordat u het gaat schoonmaken.

De mand, pan en binnenkant van het apparaat hebben een antiaanbaklaag. Gebruik geen metalen keukengerei of schurende schoonmaakmiddelen die de antiaanbaklaag kunnen beschadigen.

1. Trek het mandje en de pan uit het apparaat, schuif het plaatje van de ontgrendelingsknop naar voren en druk op de ontgrendelingsknop van het mandje om het mandje uit de pan te halen.

OPMERKING:

Verwijder het mandje en de pan om de airfryer sneller te laten afkoelen.

2. Reinig het mandje, de pan of accessoires in een vaatwasser. U kunt ze ook reinigen met heet water, vloeibaar vaatwasmiddel en een niet-schurende spons [Fig. 34]. Om kringen te voorkomen moet u na het schoonmaken alle delen goed afdrogen met een zachte doek.
3. Reinig het verwarmingselement met een schoonmaakborstel om eventuele voedselresten te verwijderen [Fig. 33].
4. Reinig de binnenkant van het apparaat met warm water en een niet-schurende spons [Fig. 33].

OPMERKING: Zorg ervoor dat er geen vocht achterblijft op het bedieningspaneel. Na het schoonmaken moet u het bedieningspaneel afdrogen met een doek.

5. Veeg indien nodig de buitenkant van het apparaat met een vochtige doek af.
6. Droog het af voordat u het opnieuw gebruikt.

OPMERKING: Maak het apparaat na elk gebruik schoon.

6. Probleem oplossen

In dit hoofdstuk vindt u een overzicht van de meest voorkomende problemen met het apparaat. Als de onderstaande informatie niet volstaat om het probleem op te lossen, kunt u contact opnemen met de klantenondersteuning van Haier.

Probleem	Mogelijke oorzaak	Oplossing
De airfryer werkt niet	Het apparaat is niet aangesloten op het elektriciteitsnet.	Controleer of de stekker in het stopcontact zit.
	De pan en het mandje zijn niet goed in het apparaat geplaatst.	Duw de pan stevig in de behuizing van het apparaat.
Er komt witte rook uit het apparaat	U kookt vette ingrediënten.	Giet voorzichtig overtollige olie of overtollig vet uit de pan en ga verder met koken.
	Het mandje bevat nog fettige resten van eerder gebruik.	Maak de pan en het mandje na elk gebruik altijd grondig schoon.
Het gerecht is niet goed gaar	De ingestelde temperatuur is te laag of de bereidingstijd is te kort.	Verhoog de kooktemperatuur en kooktijd.
	Te veel ingrediënten in de pan.	Doe minder ingrediënten of porties in de pan om het koken te voltooien.
Het display toont foutcode "E-1"	Er is een open circuit in de temperatuursensor.	Haal de stekker uit het stopcontact en neem contact op met de klantenondersteuning.
Het display toont foutcode "E-2"	Er is kortsluiting in de temperatuursensor.	Haal de stekker uit het stopcontact en neem contact op met de klantenondersteuning.
Het display toont foutcode "E-3"	De oververhittingsbeveiliging is geactiveerd.	Laat het apparaat afkoelen voordat u het weer inschakelt.

7. Technische gegevens

Elektrische verbinding	220-240V-50-60Hz
Vermogen	2000W

8. Belangrijke informatie

Reserveonderdelen en Gebruiksartikelen

Gebruik uitsluitend originele reserveonderdelen. Deze zijn verkrijgbaar bij uw plaatselijke dealer. Als u onderdelen bestelt, vermeld dan altijd het modelnummer.

Kwaliteit

De fabrieken zijn op onafhankelijke wijze getest op kwaliteit. Onze producten worden vervaardigd aan de hand van een kwaliteitssysteem dat voldoet aan de vereisten van ISO 9001.

Jouw Garantie

De garantievoorwaarden voor dit toestel worden bepaald door onze vertegenwoordiger in het land waar het toestel wordt verkocht. Details omtrent deze voorwaarden zijn verkrijgbaar bij de dealer waar u het toestel hebt gekocht. Wanneer u aanspraak wilt maken op deze garantie, dan moet u het verkoop- of ontvangstbewijs voorleggen.

1. INSTRUÇÕES PARA UMA UTILIZAÇÃO SEGURA

Este aparelho destina-se apenas para uso doméstico e interior de casa tal como descrito neste guia do utilizador. Certifique-se de que este manual é totalmente compreendido antes de utilizar o aparelho.

ATENÇÃO: Para eliminar o risco de asfixia nas crianças pequenas, elimine todos os materiais da embalagem imediatamente após a remoção do produto.

As embalagens de papel para acessórios podem estar presentes no interior do aparelho, ao depender dos modelos adquiridos. Retire todas as embalagens antes de utilizar o aparelho para evitar o risco de incêndio.

Este aparelho pode ser utilizado por crianças com idade igual ou superior a 8 anos e por pessoas com capacidades mentais, sensoriais e físicas reduzidas ou sem experiência e conhecimento caso lhes sejam fornecidas instruções e supervisão relativas à utilização do aparelho de modo seguro e caso compreendam os perigos envolvidos. As crianças não devem brincar com o aparelho. A limpeza e a manutenção não devem ser feitas por crianças, a menos que tenham mais de 8 anos e sejam supervisionadas.

Mantenha o aparelho e o seu cabo fora do alcance de crianças com menos de 8 anos.

Se o cabo de alimentação estiver

danificado deixe de utilizar o aparelho imediatamente. Para evitar um perigo para a segurança, deve ser um técnico de assistência Haier a substituir o cabo de alimentação.

Utilize apenas acessórios, consumíveis ou peças sobressalentes recomendadas ou fornecidas pela Haier. A utilização de acessórios ou anexos não recomendados pela Haier pode causar ferimentos. Utilize o aparelho apenas de acordo com a especificação de potência na placa de classificação.

ATENÇÃO: Risco de queimaduras! Nunca tocar no interior do aparelho durante a sua utilização e após o seu funcionamento. O elemento de aquecimento está sujeito a calor residual após o uso. Utilize sempre a pega para transportar o cesto.

Pressionar o botão de desbloqueio do cesto apenas com os cestos apoiados numa bancada (ou em qualquer superfície plana e resistente ao calor).

Não bloquear as aberturas de ventilação. O vapor quente é libertado através das saídas de ar. Manter as mãos e o rosto afastados do vapor quente e das aberturas. Tenha também cuidado com o vapor e o ar quentes quando retirar o cesto do aparelho.

Não utilize o aparelho com um temporizador externo ou um sistema de controlo remoto separado.

Não deixar entrar água ou outro líquido no aparelho para evitar choques elétricos.

Não puxe nem transporte o aparelho pelo cabo de alimentação. Desligue sempre o aparelho da tomada puxando a ficha em vez do cabo. Não coloque o cabo de alimentação sobre bordas afiadas ou perto de superfícies quentes. Não utilize uma extensão.

Não ligue o aparelho à corrente nem o utilize com as mãos molhadas.

Nunca mergulhar o aparelho, o cabo, a ficha ou a unidade principal em água ou noutro líquido.

ATENÇÃO: Perigo de incêndio!

Os alimentos podem arder, por isso não utilize o aparelho perto ou por baixo de materiais combustíveis, como cortinas.

Não encostar o aparelho à parede ou a outros aparelhos.

Manter um espaço livre de pelo menos 10 cm na parte de trás e nos lados do aparelho.

Não colocar nada em cima do aparelho durante a sua utilização.

ATENÇÃO: Risco de ferimentos!

O uso indevido do aparelho pode levar potencialmente a ferimentos.

Preste atenção às superfícies limpas que destinam-se a entrar em contacto com os alimentos! Observe as informações sobre a

limpeza nas instruções.

Não utilize o aparelho para qualquer outro fim que não o descrito neste Guia do Utilizador. A panela, o cesto e os acessórios no interior do aparelho aquecem durante a utilização. Cuidado ao manuseá-los.

Não encher demasiado acima da linha máxima indicada no cesto. Evitar que os alimentos entrem em contacto com os elementos de aquecimento. As embalagens de alimentos, de papel, de cartão, de plástico ou de papel metálico, em excesso ou demasiado grandes, não devem ser cozinhadas, pois podem provocar um risco de incêndio.

Utilizar o tempo de cozedura recomendado para os alimentos; um tempo de cozedura excessivo pode provocar queimaduras nos alimentos.

Ligar o aparelho apenas a uma tomada de parede com ligação à terra. Certifique-se sempre de que a ficha está corretamente inserida na tomada de parede. Use somente na bancada. Não colocar o aparelho perto da borda de uma bancada.

Não utilizar o aparelho numa superfície inclinada e não o deslocar durante o trabalho.

Não utilizar o aparelho sem o cesto instalado.

Não deixar o aparelho sem vigilância durante a sua utilização. Tenha muito cuidado quando utilizar um aparelho que contenha óleo quente ou outro líquido quente.

Deixar arrefecer o aparelho antes de proceder à sua limpeza ou manutenção.

Limpar regularmente o cesto, caso contrário, os resíduos nele agarrados podem deitar fumo ou arder.

Desligue da tomada após a utilização e antes de limpar o aparelho ou qualquer outra tarefa de manutenção.

Não continue a utilizar o aparelho se este parecer defeituoso.

Assistência da Haier: Para assegurar o funcionamento seguro e eficiente deste aparelho, recomendamos que todas as intervenções de assistência ou reparação sejam efectuadas apenas por um técnico de assistência autorizado da Haier.



As superfícies são suscetíveis de aquecer durante a utilização. Não tocar.

Ambiente

O símbolo no aparelho indica que este não pode ser tratado como resíduo doméstico. Pelo contrário, deve ser encaminhado para o ponto de recolha aplicável para reciclagem de equipamento elétrico e eletrónico. A eliminação deve ser realizada em conformidade com as leis ambientais locais relativas à eliminação de resíduos. Para obter informações mais detalhadas sobre o tratamento, recuperação e reciclagem deste produto, contacte as autoridades locais, o serviço de eliminação de resíduos domésticos ou a loja onde adquiriu o produto.



Este aparelho está em conformidade com as Diretivas Europeias 2014/35/EU, 2014/30/EU e 2011/65/EU.

CANDY HOOVER GROUP S.r.l. Via Comolli, 16, 20861 Brugherio (MB) Italy

2. Conheça a sua fritadeira a ar

COMPONENTES E CARACTERÍSTICAS:

- A. Painel de controlo e visualização
 - a. Programa de cozedura MANUAL
 - b. Programa de cozedura AIR FRY
 - c. Programa de cozedura GRELHAR
 - d. Programa de cozedura ASSAR
 - e. Programa de cozedura PANIFICAR
 - f. Programa de cozedura SECAR
 - g. Programa de cozedura AQUECER
 - h. Programa de cozedura DESCONGELAR
 - i. Programa de cozedura IOGURTE
 - j. Programa de cozedura COZEDURA LENTA
 - k. Botão ON/OFF (Ligar/Desligar)
 - l. MOSTRADOR com o botão de clique
 - m. Botão da LUZ INTERNA
 - n. Botão CANCELAR
- B. Janela transparente
- C. Balde para fritar
- D. Manipulo
- E. Botão de abertura do cesto de fritura
- F. Tampa do botão de libertação do cesto de fritura
- G. Cesto de fritura
- H. Camada extra
- I. Bandeja multiserviços
- J. Kit de panificação

3. Antes da primeira utilização

1. Remova todos os materiais de embalagem e quaisquer adesivos ou etiquetas (se disponíveis) do aparelho.
2. Limpe completamente o cesto e o balde com água quente. Limpe o interior e o exterior da fritadeira a ar com um pano húmido. Seque com uma toalha.
3. Coloque o aparelho numa superfície estável, horizontal, nivelada e resistente ao calor.

NOTA:

1. Durante as primeiras vezes de uso da sua nova fritadeira a ar, pode haver um cheiro de “plástico quente”. É bastante normal para a nova fritadeira a ar, porque o material é aquecido pela primeira vez. Desaparecerá após vários usos.

- Esta é uma fritadeira a ar que funciona com ar quente.
Não encha o balde de fritura com óleo, gordura de fritura ou qualquer outro líquido.
- Este aparelho pode produzir algum fumo quando usá-lo pela primeira vez. Isto é normal.
- O pré-aquecimento do aparelho não é necessário.

4. Usar a sua fritadeira Air Fryer

- Ligue na tomada da parede. (Todas as luzes piscam uma vez com um som e, em seguida, todas as luzes apagam-se).
- Segure a pega para remover a bandeja do corpo principal. Pode encontrá-la dentro do balde de fritura. Coloque numa superfície seca e nivelada, como uma mesa ou bancada e ligue à tomada.
- Coloque os ingredientes no cesto de fritura [Fig. 1].

NOTA:

Não coloque muitos ingredientes. Caso contrário, o resultado não será bom o suficiente.

Se quiser cozinhar ingredientes diferentes ao mesmo tempo, verifique o tempo de cozedura sugerido para cada ingrediente antes de cozinhar.

- Coloque o balde de fritura de novo no corpo principal [Fig. 1].
- Prima o botão ligar/desligar para ligar o produto [Fig. 2].
- Gire o mostrador para selecionar a sua função [Fig. 3]. Ambos os sentidos horário e anti-horário funcionarão. Pressione o mostrador para confirmar a função.
- Sob a função MANUAL, prima o mostrador uma vez [Fig. 4], a temperatura pisca, pode rodar o mostrador para ajustar a temperatura e prima o mostrador para confirmar a temperatura [Fig. 5,6], ao mesmo tempo que a hora pisca, pode rodar o mostrador para ajustar a hora e prima o mostrador para confirmar a hora, a fritadeira a ar começa a cozinhar [Fig. 7,8].

NOTA:

A temperatura é ajustada em etapas de 5°C, girando o mostrador. O tempo é ajustado em etapas de 1 minuto, girando o mostrador.

Se não operar dentro de 2 minutos após a temperatura piscar, o aparelho entrará em modo de espera e, dentro de mais 5 minutos sem operação, o aparelho será desligado automaticamente.

- Durante a cozedura, não pode alterar a

temperatura e o tempo, pode pressionar o seletor para parar o processo de cozimento. “| |” será exibido no visor. A hora e o minuto piscarão, pode alterar a hora girando o mostrador ou clicando novamente para retomar.

NOTA:

No estado de trabalho, apenas o tempo pode ser ajustado e a temperatura não pode ser ajustada. A temperatura só pode ser ajustada no modo manual e antes do início do modo manual.

- Durante a cozedura, pode pressionar o botão CANCELAR para cancelar o processo de cozedura ou retornar ao modo de navegação anterior.
- Pode verificar o nível de cozedura dos ingredientes ao verificar a partir da janela transparente ou ao retirar o balde.

NOTA:

Durante o processo de cozedura, se retirar e depois colocar de novo o balde de fritura a ar, o programa será retomado automaticamente. Atenção: Após o processo de cozedura, o balde e o cesto de fritura a ar, a caixa interna e a comida estão todos quentes, tenha cuidado.

- Durante a cozedura, também pode verificar o nível de cozedura puxando a bandeja a qualquer momento e colocá-la de novo para retomar o trabalho.

NOTA:

Depois de retirar a gaveta, o tubo de aquecimento e o ventilador param de funcionar, todas as teclas não podem ser operadas. Coloque a gaveta de novo para dentro, a luz interna acender-se-á automaticamente por 30 segundos e, em seguida, desligar-se-á automaticamente.

- Durante o cozimento, pode pressionar o botão de LUZ INTERNA para ativar e desativar a luz dentro da câmara.

NOTA:

A luz interna acende-se automaticamente quando a fritadeira a ar começa a cozinhar.

A luz interna desliga-se automaticamente após 30 segundos sem qualquer ação.

Ativar e desativar o modo silencioso: pressione o botão Luz durante 3 segundos.

- Quando o processo de cozedura estiver concluído e o sinal sonoro soar três vezes, o visor mostra a temperatura atual e o temporizador mostra que não há tempo restante. Nesse momento, o ventilador ainda funciona e entra no estado de espera 15 segundos depois.

NOTA:

- No modo de espera: apenas o LED do botão ligar/desligar acende-se.
- Se não funcionar durante 5 minutos após

a cozedura, a máquina será desligada automaticamente.

- Também pode ser desligado pressionando continuamente o botão ligar/desligar durante 2 segundos durante a seleção do menu, durante o trabalho ou quando a cozedura terminar.
14. Para alguns ingredientes que precisam ser agitados durante a cozedura, quando atinge 2/3 do tempo de cozedura, o programa para e o ícone de agitação acende-se [Fig. 10]. Pode abrir a bandeja para girar a comida e colocar a bandeja de novo para retomar o trabalho. Também pode ignorá-lo e, após 10 segundos, a máquina continuará a funcionar automaticamente.

Para agitar:

[Fig. 11]: Segure a pega para remover a bandeja do corpo principal.

[Fig. 12]: Pressione o botão de libertação do cesto de fritura e levante para cima para remover o cesto de fritura do balde.

[Fig. 13]: Agite o cesto de fritura.

15. Durante a cozedura, se quiser alterar o tempo, pode pressionar o seletor para parar o processo de cozimento, “| |” aparecerá no visor e a Hora e os Minutos piscarão [Fig. 14], pode alterar o tempo girando o seletor [Fig. 15] e pressione novamente para retomar [Fig. 16].
16. Sob as outras funções predefinidas, pode girar o botão para selecionar outra função [Fig. 17] e pressionar o botão para confirmar a sua função [Fig. 18], entrará num menu secundário para selecionar os ingredientes, girará o botão para selecionar os ingredientes [Fig. 19] e pressionará o botão para confirmar o ingrediente selecionado [Fig. 20]. Se quiser mudar para outra função [Fig. 21], pode premir o botão Cancelar 2 vezes [Fig. 22] e repetir a operação [Fig. 19] e prima o mostrador para confirmar a sua função [Fig. 23], a fritadeira a ar começa a cozinhar. Quando atinge 2/3 do tempo de cozedura, o programa para e o ícone de agitação acende-se, ouvirá o sinal sonoro 5 vezes e a fritadeira entrará no estado de pausa [Fig. 24]. Pode retirar o balde de fritura e rodar os ingredientes [Fig. 25].

NOTA:

1. Após o processo de cozedura, o balde e o cesto de fritura a ar, a caixa interna e a comida estão todos quentes, tenha cuidado.
2. Função de memória:
 - a) Se o cesto for retirado do corpo, a fritadeira a ar voltará a cozinhar assim que o cesto for inserido de novo.

b) Se a fritadeira a ar perder energia durante a cozedura, voltará ao seu último estado uma vez ligada novamente à energia (válido por 1 hora).

17. Se comprar um modelo com acessórios, só poderá usar um desses acessórios no cesto de fritura de cada vez [Fig. 26].

NOTA:

Na tabela 1 pode encontrar mais informações sobre as predefinições.

5. Limpeza e manutenção

ATENÇÃO

Desligue sempre o aparelho da fonte de alimentação e deixe-o arrefecer antes de limpar. O cesto, o balde e o interior do aparelho têm um revestimento antiaderente. Não use utensílios de cozinha metálicos ou materiais de limpeza abrasivos, pois isso pode danificar o revestimento antiaderente.

1. Puxe o cesto e o balde do aparelho, deslize a tampa do botão de libertação para a frente e pressione o botão de libertação do cesto para remover o cesto de fritura do balde de fritura.

NOTA:

Remova o cesto e o balde para deixar a fritadeira a ar arrefecer mais rapidamente.

2. Limpe o cesto e o balde ou os acessórios na máquina de lavar-louça. Também pode limpá-los com água quente, sabão líquido para máquina de lavar-louça e uma esponja não abrasiva [Fig. 34]. Para evitar a marcação com água, certifique-se de que todas as peças estejam completamente secas após a lavagem com um pano macio.
3. Limpe o elemento de aquecimento com uma escova de limpeza para remover quaisquer resíduos alimentares [Fig. 33].
4. Limpe o interior do aparelho com água quente e uma esponja não abrasiva [Fig. 33].

NOTA: Certifique-se de que não haja humidade no painel de controlo. Seque o painel de controlo com um pano depois de o ter limpo.

5. Se necessário, limpe o exterior do aparelho com um pano húmido.
6. Seque antes da próxima utilização.

NOTA: Limpe o aparelho após cada utilização.

6. Resolução de Problemas

Este capítulo resume os problemas mais comuns que poderá encontrar ao utilizar o seu aparelho. Se não conseguir resolver o problema com a seguinte informação, contacte o seu serviço de assistência Haier local.

Problema	Possível causa	Solução
A fritadeira Air Fryer não funciona.	O aparelho não está ligado.	Verifique se a ficha está inserida na tomada de parede.
	O balde e o cesto de fritura não estão colocados corretamente no aparelho.	Empurre o cesto firmemente para dentro do corpo do aparelho.
Sai fumo branco do aparelho	Está a cozinhar ingredientes gordurosos.	despeje cuidadosamente qualquer excesso de óleo ou gordura da panela e continue a cozinhar.
	O cesto ainda contém resíduos gordurosos de uso anterior.	Limpe sempre bem o balde e o cesto após cada uso.
Os alimentos não estão completamente cozinhados	A temperatura definida é demasiado baixa ou o tempo de cozedura é demasiado curto.	Aumente a temperatura de cozedura e o tempo de cozedura
	Há muitos ingredientes no cesto.	Diminua ou coloque menos lotes de ingredientes no cesto para uma fritura completa.
O visor mostra o código de erro "E-1"	Existe um circuito aberto no sensor de temperatura.	Desconecte-o da fonte de alimentação e entre em contacto com o suporte ao cliente.
O visor mostra o código de erro "E-2"	Existe um curto-circuito no sensor de temperatura.	Desconecte-o da fonte de alimentação e entre em contacto com o suporte ao cliente.
O visor mostra o código de erro "E-3"	A proteção contra sobreaquecimento foi acionada.	Por favor, deixe o aparelho arrefecer antes de voltar a ligá-lo.

7. Dados técnicos

Conexão elétrica	220-240V-50-60Hz
Potência	2000W

8. Informações Importantes

Peças sobressalentes e consumíveis

Substitua sempre as peças por peças sobressalentes genuínas. Pode obtê-las junto do seu concessionário local. Quando encomendar peças, mencione sempre o número do seu modelo.

Qualidade

As fábricas da Haier foram avaliadas de forma independente. Os nossos produtos são fabricados de acordo com um sistema de qualidade que satisfaz os requisitos da norma ISO 9001.

A sua garantia

As condições de garantia para este aparelho são as definidas pelo nosso representante no país onde foi vendido. Pode obter detalhes sobre estas condições junto do agente a quem adquiriu o aparelho. A fatura de venda ou o recibo deverão ser entregues quando apresentar uma reclamação ao abrigo dos termos da garantia.

1. INSTRUCCIONES PARA UN USO SEGURO

Este aparato está destinado exclusivamente al uso doméstico y de interior, tal y como se describe en esta guía del usuario. Asegúrese de haber comprendido todo el contenido de este manual antes de poner en funcionamiento el aparato.

ADVERTENCIA: Para eliminar el riesgo de asfixia de los niños pequeños, deseche todo el material de embalaje inmediatamente después de retirar el producto.

El paquete de papel para los accesorios puede estar presente en el interior del aparato dependiendo de los modelos que haya adquirido, retire todo el paquete antes de utilizar el aparato para evitar el riesgo de incendio.

Este aparato puede ser usado bajo supervisión por niños mayores de 8 años o por personas con capacidades físicas, sensoriales o mentales reducidas o falta de experiencia con supervisión o con una explicación previa de las instrucciones con respecto al uso del aparato y comprendiendo los riesgos implicados. Los niños no deben jugar con el aparato. La limpieza y el mantenimiento del usuario no deben ser realizados por niños a menos que sean mayores de 8 años y estén supervisados.

Mantenga el aparato y su cable fuera del alcance de los niños

menores de 8 años.

Si el cable de alimentación está dañado, deje de utilizar el aparato inmediatamente. Para evitar peligros de seguridad, solo profesionales del servicio técnico de Haier deben reemplazar el cable de alimentación.

Utilice únicamente accesorios, componentes consumibles o repuestos recomendados o distribuidos por Haier. El uso de accesorios o complementos no recomendados por Haier puede causar lesiones.

Utilice el aparato solo de acuerdo con la potencia especificada en la placa de características.

ADVERTENCIA: ¡Riesgo de quemaduras! No toque nunca el interior del aparato mientras esté en uso y después de su funcionamiento. La resistencia está sujeta a calor residual después de su uso. Utilice siempre el asa para transportar la cesta.

Pulse el botón de desbloqueo de las cestas únicamente con estas apoyadas sobre una encimera (o cualquier superficie nivelada y resistente al calor).

No bloquee ninguna abertura de ventilación. El vapor caliente se libera a través de las salidas de aire. Mantenga las manos y la cara alejadas del vapor caliente y de las aberturas. Tenga cuidado también con el vapor y el aire

calientes cuando retire la cesta del aparato.

No haga funcionar el aparato mediante un temporizador externo o un sistema de mando a distancia independiente.

No deje que entre agua u otro líquido en el aparato para evitar descargas eléctricas.

No tire del aparato ni lo lleve asíéndolo por el cable de alimentación. Desenchufe siempre el aparato de la toma tirando del enchufe y no del cable. No coloque el cable de alimentación sobre bordes afilados ni cerca de superficies calientes. No utilice alargadores.

No enchufe el aparato ni lo utilice con las manos mojadas. No sumerja nunca el aparato, su cable o enchufe ni la unidad principal en agua u otro líquido.

ADVERTENCIA: ¡Riesgo de incendio! La comida puede arder, por lo tanto, no utilice el aparato cerca o debajo de material combustible, como cortinas.

No coloque el aparato contra la pared u otros aparatos. Deje un espacio libre de al menos 10 cm en la parte trasera y los laterales para el aparato. No coloque nada encima del aparato mientras esté en uso.

ADVERTENCIA: ¡Riesgo de daños! Un uso incorrecto del aparato puede provocar daños.

Preste atención a la limpieza de las superficies destinadas a entrar en contacto con los alimentos. Tenga en cuenta la información sobre limpieza que

figura en las instrucciones.

No utilice el aparato para fines distintos de los descritos en esta Guía del usuario.

La bandeja, la cesta y los accesorios del interior del aparato se calientan durante su uso. Tenga cuidado al manipularlos.

No llene en exceso por encima de la línea máxima indicada en la cesta. Evite que los alimentos entren en contacto con las resistencias. No se deben cocinar alimentos excesivos o de gran tamaño, ni envases de papel, cartón, plástico o lámina metálica que puedan provocar riesgo de incendio.

Utilice el tiempo de cocción recomendado para los alimentos, un tiempo de cocción excesivo podría hacer que los alimentos se quemaran.

Conecte el aparato únicamente a una toma de corriente con toma de tierra. Asegúrese siempre de que el enchufe está bien insertado en la toma de corriente.

Utilizar solo sobre una encimera. No coloque el aparato cerca del borde de una encimera.

No utilice el aparato sobre una superficie inclinada ni la mueva mientras trabaja.

No haga funcionar el aparato sin la cesta instalada.

No deje el aparato desatendido mientras esté en uso. Extreme las precauciones cuando utilice un aparato que contenga aceite caliente u otro líquido caliente.

Deje que el aparato se enfríe antes de limpiarlo o realizar cualquier operación de mantenimiento.

Limpie con regularidad la cesta, de lo contrario los residuos adheridos a ella podrían humear o arder.

Desenchúfelo de la toma de corriente después de utilizarlo y antes de limpiar el aparato o realizar cualquier tarea de mantenimiento.

No siga utilizando el aparato si parece tener algún defecto.

Servicio Técnico Oficial de Haier:

Para garantizar el funcionamiento seguro y eficaz del aparato, recomendamos que las tareas de mantenimiento y reparación sean realizadas exclusivamente por profesionales autorizados del Servicio Técnico de Haier.

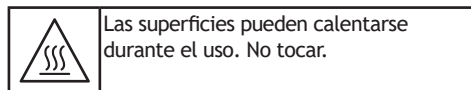

El Medio Ambiente:

El símbolo que puede verse en el producto indica que este no puede tratarse como residuos domésticos. En su lugar, se debe entregar en un punto de recogida de electrodomésticos para el reciclaje de equipos eléctricos y electrónicos. La eliminación debe llevarse a cabo según los reglamentos medioambientales locales sobre eliminación de residuos. Para más información sobre el tratamiento, la recuperación y el reciclaje de este aparato, póngase en contacto con su Ayuntamiento, el servicio de recogida de residuos domésticos o con el establecimiento donde haya comprado el producto.



Este electrodoméstico cumple con las Directivas Europeas 2014/35/UE, 2014/30/UE y 2011/65/UE.

CANDY HOOVER GROUP S.r.l. Via Comolli, 16, 20861 Brugherio (MB) Italy

2. Conozca su freidora de aire

COMPONENTES Y CARACTERÍSTICAS:

- A. Panel de control y visualización
 - a. Programa de cocción MANUAL
 - b. Programa de cocina FREÍR
 - c. Programa de cocción GRILL
 - d. Programa de cocción ASAR
 - e. Programa de cocción HORNEAR
 - f. Programa de cocción SECAR
 - g. Programa de cocción RECALENTAR
 - h. Programa de cocción DESCONGELAR
 - i. Programa de cocción YOGUR
 - j. Programa de COCCIÓN LENTA
 - k. Botón de Encendido/Apagado
 - l. DIAL con el botón de clic
 - m. Botón de LUZ INTERIOR
 - n. Botón CANCELAR
- B. Ventana transparente
- C. Cubeta de freír
- D. Mango
- E. Botón de liberación de la cesta de freír
- F. Tapa del botón de liberación de la cesta de freír
- G. Cesta de freír
- H. Capa extra
- I. Bandeja multiservicio
- J. Kit de asado

3. Antes del primer uso

1. Retire del aparato todos los materiales de embalaje y las pegatinas o etiquetas (si las hubiera).
2. Limpie a fondo la cesta y la cubeta con agua templada. Limpie el interior y el exterior de la freidora de aire con un paño húmedo. Seque con un paño.
3. Coloque el aparato sobre una superficie estable, horizontal, nivelada y resistente al calor.

NOTA:

1. Durante las primeras veces de uso de su nueva freidora de aire, puede haber un olor a «plástico caliente». Es bastante normal para la nueva freidora de aire, porque el material se calienta por primera vez.

- Desaparecerá tras varios usos.
- Esta freidora de aire funciona con aire caliente.
No llene la cubeta de freír con aceite, grasa de freír o cualquier otro líquido.
 - Este aparato puede producir algo de humo cuando lo utilice por primera vez. lo cual es normal.
 - No es necesario precalentar el aparato.

4. Uso de la freidora de aire

- Enchúfelo a la toma de corriente. (Todas las luces parpadean una vez con un sonido y después todas las luces se apagan).**
- Sujete el asa para extraer la bandeja del cuerpo principal. Puede encontrarla dentro de la cubeta de freír. Colóquela sobre una superficie seca y nivelada, como una mesa o encimera, y enchúfela.
- Ponga los ingredientes en la cesta de freír [Fig. 1].

NOTA:

No ponga demasiados ingredientes. De lo contrario, el resultado no será lo suficientemente bueno.

Si desea cocinar diferentes ingredientes al mismo tiempo, compruebe el tiempo de cocción sugerido para cada ingrediente antes de cocinar.

- Vuelva a colocar la cubeta de freír en el cuerpo principal [Fig. 1].
- Pulse el botón ON/OFF para encender el producto [Fig. 2].
- Gire el dial para seleccionar su función [Fig. 3]. Funcionará tanto en el sentido de las agujas del reloj como en el contrario. Pulse el dial para confirmar la función.
- En la función MANUAL, pulse el dial una vez [Fig. 4], la temperatura parpadea, puede girar el dial para ajustar la temperatura y pulsar el dial para confirmarla [Fig. 5,6], al mismo tiempo el tiempo parpadea, puede girar el dial para ajustar el tiempo y pulsar el dial para confirmarlo, la freidora de aire comienza a cocinar [Fig. 7,8].

NOTA:

La temperatura se ajusta en pasos de 5 °C girando el dial. El tiempo se ajusta en pasos de 1 minuto girando el dial.

Si no se pone en funcionamiento en los 2 minutos siguientes al parpadeo de la temperatura, el aparato entrará en modo de espera y, transcurridos otros 5 minutos sin que se ponga en funcionamiento, el aparato se apagará automáticamente.

- Durante la cocción, no puede cambiar la

temperatura ni el tiempo, puede pulsar el Dial para pausar el proceso de cocción. «||» aparecerá en la pantalla. La hora y el minuto parpadearán, puede cambiar el tiempo girando el dial o pulsar de nuevo para reanudar.

NOTA:

En el estado de funcionamiento, solo se puede ajustar el tiempo y no la temperatura. La temperatura solo se puede ajustar en modo manual y antes de que comience el modo manual.

- Durante la cocción, puede pulsar el botón CANCELAR para cancelar el proceso de cocción o volver al modo de navegación anterior.
- Puede verificar el nivel de cocción de los ingredientes comprobándolo desde la ventana transparente o sacando la cubeta.

NOTA:

Durante el proceso de cocción, si saca y vuelve a poner la cubeta de freír con aire, el programa se reanuda automáticamente.

Precaución: Después del proceso de cocción, la cubeta y la cesta de freír, la carcasa interna y los alimentos están calientes, tenga cuidado.

- Durante la cocción, también puede comprobar el nivel de cocción sacando la bandeja en cualquier momento, y volver a colocarla para reanudar el trabajo.

NOTA:

Después de sacar el cajón, el tubo calefactor y el ventilador dejan de funcionar, todas las teclas no se pueden accionar, vuelva a meterlo en el cajón, la luz interior se encenderá automáticamente durante 30 segundos, y después se apagará automáticamente.

- Durante la cocción, puede pulsar el botón LUZ INTERIOR para encender y apagar la luz del interior de la cámara.

NOTA:

La luz interior se enciende automáticamente cuando la freidora de air comienza a cocinar. La luz interior se apaga automáticamente después de 30 segundos sin ninguna acción. Activar y desactivar el modo silencio: pulse el botón Luz durante 3 segundos.

- Cuando finalice el proceso de cocción, el zumbador sonará tres veces, la pantalla mostrará la temperatura actual y el temporizador indicará que no queda tiempo. En este momento, el ventilador sigue funcionando y entra en el estado de espera 15 segundos después.

NOTA:

- En modo de espera: solo se ilumina el Led del botón de encendido/apagado.

- Si no se realiza ninguna operación durante 5 minutos después de la cocción, la máquina se apagará automáticamente.
 - También se puede apagar manteniendo pulsado el botón de encendido/apagado durante 2 segundos durante la selección del menú, durante el trabajo o cuando termine la cocción.
14. Para algunos ingredientes que necesitan agitarse durante la cocción, cuando se alcanzan los 2/3 del tiempo de cocción el programa se detiene y se enciende el icono de agitación [Fig. 10]. Puede abrir la bandeja para dar la vuelta a los alimentos y volver a colocar la bandeja para reanudar el trabajo. También puede ignorarlo y, transcurridos 10 segundos, la máquina seguirá funcionando automáticamente.
 2. Función de memoria
 - a) Si la cesta se extrae del cuerpo, la freidora de aire reanudará la cocción en cuanto vuelva a introducir la cesta.
 - b) Si la freidora de aire pierde la energía durante la cocción, volverá a su último estado una vez conectada de nuevo a la corriente (Válido durante 1 hora).
 17. Si adquiere un modelo con accesorios, solo podrá utilizar uno de estos accesorios en la cesta de fritura a la vez [Fig. 26].

NOTA:

En la tabla 1 encontrará más información sobre los preajustes.

5. Limpieza y Mantenimiento

ADVERTENCIA

Desenchufe siempre el aparato de la red eléctrica y deje que se enfríe antes de limpiarlo. La cesta, la cubeta y el interior del aparato tienen un revestimiento antiadherente. No utilice utensilios de cocina metálicos ni materiales de limpieza abrasivos, ya que podrían dañar el revestimiento antiadherente.

1. Extraiga la cesta y la cubeta del aparato, deslice la tapa del botón de liberación hacia delante y pulse el botón de liberación de la cesta para extraerla de la cubeta.

NOTA:

Retire la cesta y la cubeta para dejar que la freidora se enfríe más rápidamente.

2. Limpie la cesta y la cubeta o los accesorios en el lavavajillas. También puede limpiarlos con agua caliente, jabón líquido para lavavajillas y una esponja no abrasiva [Fig. 34]. Para evitar marcas de agua, asegúrese de secar completamente todas las piezas con un paño suave después de lavarlas.
3. Limpie la resistencia con un cepillo de limpieza para eliminar cualquier resto de comida [Fig. 33].
4. Limpie el interior del aparato con agua caliente y una esponja no abrasiva [Fig. 33].

NOTA: Asegúrese de que no queda humedad en el panel de control. Seque el panel de control con un paño después de haberlo limpiado.

5. Si es necesario, limpie el exterior del aparato con un paño húmedo.
6. Seque antes del siguiente uso.

NOTA: Limpie el aparato después de cada uso.

Para agitar:

[Fig. 11]: Sujete el asa para extraer la bandeja del cuerpo principal.

[Fig. 12]: Pulse el botón de liberación de la cesta de freír y levántela hacia arriba para extraerla de la cubeta.

[Fig. 13]: Agite la cesta de freír.

15. Durante la cocción, si desea cambiar el tiempo, puede pulsar el dial para pausar el proceso de cocción, «||» aparecerá en la pantalla y el tiempo y el min parpadearán [Fig. 14], puede cambiar el tiempo girando el dial [Fig. 15] y pulsar de nuevo para reanudar [Fig. 16].
16. Bajo las otras funciones preestablecidas, puede girar el dial para seleccionar otra función [Fig. 17] y pulsar el dial para confirmar su función [Fig. 18], entrará en un menú secundario para seleccionar ingredientes, gire el dial para seleccionar el ingrediente [Fig. 19] y pulse el dial para confirmar el ingrediente seleccionado [Fig. 20]. Si desea cambiar a otra función [Fig. 21], puede pulsar el botón Cancelar 2 veces [Fig. 22] y repetir la operación [Fig. 19] y pulsar el dial para confirmar su función [Fig. 23], la freidora de aire comenzará a cocinar. Cuando alcance los 2/3 del tiempo de cocción, el programa se detendrá y se encenderá el icono de batido, oír el zumbador sonar 5 veces y la freidora entrará en estado de pausa [Fig. 24]. Puede sacar la cubeta de freír y dar vuelta a los ingredientes [Fig. 25].

NOTA:

1. Después del proceso de cocción, la cubeta y la cesta de freír, la carcasa interna y los alimentos están calientes, tenga cuidado.

6. Localización de fallos

En este capítulo se resumen los problemas más habituales que se pueden registrar al utilizar el aparato. Si no logra hallar soluciones a través de la información reseñada a continuación, le rogamos contactar con la Oficina Postventa de Haier.

Problema	Causa posible	Solución
La freidora no funciona	El aparato no está enchufado.	Compruebe si el enchufe está insertado en la toma de corriente.
	La cubeta y la cesta de freír no se colocan correctamente en el aparato.	Empuje la cesta firmemente dentro el cuerpo del aparato.
Sale humo blanco del aparato	Está cocinando Ingredientes grasos.	Vierta con cuidado el exceso de aceite o grasa de la sartén y siga cocinando.
	La cesta aún contiene residuos grasientos del uso anterior.	Limpie siempre a fondo la cubeta y la cesta después de cada uso.
Los alimentos no están completamente cocinados	La temperatura ajustada es demasiado baja o el tiempo de cocción demasiado corto.	Aumente la temperatura y el tiempo de cocción.
	Demasiados ingredientes en la cesta.	Disminuya o coloque menos tandas de ingredientes en la cesta para una fritura completa.
La pantalla muestra el código de error "E-1"	Hay un circuito abierto en el sensor de temperatura.	Desenchufe el aparato de la fuente de alimentación y póngase en contacto con el servicio de atención al cliente.
La pantalla muestra el código de error "E-2"	Hay un cortocircuito en el sensor de temperatura.	Desenchufe el aparato de la fuente de alimentación y póngase en contacto con el servicio de atención al cliente.
La pantalla muestra el código de error "E-3"	Se ha activado la protección contra sobrecalentamiento.	Deje que el aparato se enfríe antes de volver a encenderlo.

7. Datos técnicos

Conexión eléctrica	220-240V-50-60Hz
Potencia	2000W

8. Información importante

Piezas de repuesto y consumibles

Utilice siempre piezas de repuesto originales. Se pueden adquirir en su distribuidor local. Cuando realice pedidos de piezas, indique siempre el número de serie del producto.

Calidad

Las fábricas han sido sometidas a inspecciones de calidad independientes. Nuestros productos se fabrican de conformidad con un sistema de calidad que cumple los requisitos de la norma ISO 9001.

Su garantía

Las condiciones de garantía para este aparato vienen definidas por nuestro representante en el país de venta. Puede obtener los detalles acerca de estas condiciones en el establecimiento donde haya comprado este aparato. Debe mostrarse la factura de compra o el tiquet al hacer alguna reclamación en virtud de las condiciones de garantía.

1. INSTRUKTIONER FOR SIKKER ANVENDELSE

Dette apparat er kun beregnet til husholdningsbrug og indendørsbrug, som beskrevet i denne brugervejledning. Du bør sikre dig, at du har forstået indholdet af denne brugervejledning fuldt ud, inden apparatet tages i brug.

ADVARSEL: For at forhindre kvælningsfare for små børn skal alt emballagemateriale kasseres umiddelbart efter at produktet er fjernet.

Der kan være papirsemlage til tilbehøret indvendigt i apparatet, afhængigt af den model du har købt. Sørg for at fjerne al emballage før brug af apparatet, for at undgå brandfare.

Dette udstyr kan anvendes af børn, der er 8 år gamle og derover og af personer med nedsatte fysiske, sensoriske eller mentale evner eller manglende erfaring og viden, hvis de er under opsyn eller vejledning i at bruge udstyret på en sikker måde og forstår de risici, der er involveret. Børn må ikke lege med udstyret. Rengøring og brugervedligeholdelse må ikke udføres af børn, medmindre de er ældre end 8 år og er under opsyn.

Hold apparatet og dets ledning utilgængeligt for børn under 8 år.

Hvis netledningen er ødelagt,

skal du stoppe med at bruge støvsugeren øjeblikkeligt. For at undgå en sikkerhedsrisiko, skal en autoriseret Haier servicetekniker udskifte strømkablet.

Anvend kun tilbehør, udstyr og reservedele leveret af Haier. Brug af tilbehør eller udstyr som ikke anbefales af Haier, kan forårsage kvæstelser.

Brug kun apparatet i overensstemmelse med strømspecifikationen på typeskiltet.

ADVARSEL: Fare for skoldning!

Rør aldrig indersiden af apparatet når det er i brug, samt efter anvendelse.

Varmeelementet er udsat for restvarme efter brug. Brug altid håndtaget til at bære kurven.

Tryk på udløserknappen til kurven når kurvene hviler fladt på en bordplade (eller enhver nivelleret, vameresistent overflade).

Blokér ikke nogen af ventilationsåbningerne. Der udledes varmt damp gennem luftåbningerne. Hold dine hænder og dit ansigt vægt fra varm damp og åbninger. Vær også opmærksom på varm damp og luft, når du fjerner kurven fra apparatet.

Betjen ikke apparatet ved hjælp af en ekstern timer eller separat fjernbetjeningsystem.

Lad ikke vand eller anden væske komme ind i apparatet, for at forebygge elektrisk stød.

Træk eller bær ikke apparatet i strømledningen. Tag altid stikket ud af stikkontakten ved at trække i stikket i stedet for i ledningen. Placer ikke strømledningen over skarpe kanter eller i nærheden af varme overflader. Brug ikke en forlængerledning.

Tilslut ikke apparatet, eller betjen ikke apparatet med våde hænder.

Nedsænk aldrig apparatet, ledningen, stikket eller hovedenheden i vand eller anden væske.

ADVARSEL: Risiko for brand! Fødevarer kan brænde, så brug ikke apparatet i nærheden af eller under brændbar materiale, såsom gardiner.

Placér ikke apparatet mod væggen eller andre apparater. Hold en afstand på minimum 10 cm på bagsiden og siderne på apparatet. Du må ikke placere noget oven på apparatet når det anvendes.

ADVARSEL: Risiko for personskade! forkert brug af apparatet kan potentielt føre til personskade.

Vær opmærksom på rene overflader, der er beregnet til at komme i kontakt med fødevarer! Bemærk venligst oplysningerne om rengøring i vejledningen.

Brug ikke apparatet til andre formål end hvad der er beskrevet i denne brugervejledning.

Holderen, kurven og tilbehøret indvendigt i apparatet bliver varm under brug. Vær forsigtig når du håndterer dem.

Påfyld ikke over den maksimale linje som er indikeret på kurven. Undgå, at fødevarerne kommer i kontakt med varmeelementerne. For meget eller for store madvarer, papir-, karton-, plast- eller metalfoliepakker må ikke tilberedes, da det kan forårsage brandfare.

Brug den anbefalede tilberedningstid for fødevarer, da en for lang tilberedningstid kan få fødevarerne til at brænde på.

Tilslut kun apparatet til en vægkontakt med jordforbindelse. Sørg altid for, at stikket er indsat korrekt i vægkontakten.

Brug kun på bordplade. Placér ikke apparatet nær kanten af en bordplade.

Brug ikke apparatet på en skrå overflade, og flyt den ikke, mens den er i drift.

Betjen ikke apparatet uden kurven er installeret.

Efterlad ikke apparatet uden opsyn, mens den er i brug.

Vær særdeles opmærksom når der bruges et apparat som indeholder varm olie eller andre

varme væsker.

Lad altid apparatet køle ned før rengøring eller anden vedligeholdelse.

Rengør jævnlgt kurven, da rester som er efterladt ellers kan ryge eller brænde.

Træk stikket ud af stikkontakten efter brug og før rengøring af apparatet eller enhver form for vedligeholdelse.

Lad være med at fortsætte at bruge støvsugeren, hvis den ser ud til at være defekt.

Haier service: For at sikre løbende sikker og effektiv drift af dette apparat anbefaler vi, at eftersyn eller reparationer udelukkende udføres af en autoriseret Haier-servicetekniker.



Overfladerne kan blive varme under brug. Rør dem ikke.

Miljøet

Symbolet på produktet angiver, at produktet ikke må behandles som husholdningsaffald. Det skal i stedet afleveres til en relevant affaldsstation for genbrug af elektrisk og elektronisk udstyr. Bortskaffelse skal ske i overensstemmelse med de lokale miljøregler vedrørende bortskaffelse af affald. For mere detaljeret information om behandling, genopretning og genbrug af dette produkt, henvend dig da til den lokale kommune, til dit affaldsselskab eller den forretning, hvor du købte produktet.



Dette apparat overholder bestemmelserne i EU-direktiverne 2014/35/EU, 2014/30/EU og 2011/65/EU.

CANDY HOOVER GROUP S.r.l. Via Comolli, 16, 20861 Brugherio (MB) Italy

2. Lær din airfryer at kende

KOMPONENTER & EGENSKABER:

- A. Kontrol- og displaypanel
 - a. MANUAL (MANUEL) tilberedningsprogram
 - b. AIR FRY (LUFTSTEGNING) tilberedningsprogram
 - c. GRILL tilberedningsprogram
 - d. ROAST (STEGE) tilberedningsprogram
 - e. BAKE (BAGE) tilberedningsprogram
 - f. DRY (TØRRE) tilberedningsprogram
 - g. REHEAT (GENOPVARME) tilberedningsprogram
 - h. DEFROST (OPTØ) tilberedningsprogram
 - i. YOGURT tilberedningsprogram
 - j. SLOW (LANGSOMT) tilberedningsprogram
 - k. Tænd/sluk-knap
 - l. DIAL (DREJEKNAP) med klik-knap
 - m. INTERNAL LIGHT (INDVENDIGT LYS) knap
 - n. CANCEL (ANNULLÉR) knap
- B. Gennemsigtigt vindue
- C. Stegeskuffe
- D. Håndtag
- E. Stegekurvens udløserknap
- F. Låg til stegekurvens udløserknap
- G. Stegekurv
- H. Ekstra lag
- I. Bakke til multiformål
- J. Bagesæt

3. Før første brug

1. Fjern alle emballagematerialer og eventuelle klistermærker eller etiketter (hvis tilgængelige) fra apparatet.
2. Rengør kurven og skuffen grundigt med varmt vand. Rengør air fryerens indvendige og udvendige side med en fugtig klud. Tør med et håndklæde.
3. Placér maskinen på en stabil, vandret, nivelleret og varmeresistent overflade.

BEMÆRK:

1. De første gange, du bruger din nye Air Fryer, kan der være en lugt af "varm plastik". Det er helt normalt for den nye Air Fryer, fordi materialet opvarmes for første gang. Det forsvinder efter flere anvendelser.

2. Dette er en Air Fryer, der fungerer på varm luft.
Fyld ikke stegeeskuffen med olie, stegefedt eller anden væske.
3. Dette apparat kan producere noget røg, når du bruger det for første gang. Dette er helt normalt.
4. Det er ikke nødvendigt at forvarme apparatet.

4. Sådan bruger du din airfryer

1. **Sæt stikket i stikkontakten. (Alle lys blinker én gang med en lyd, hvorefter alle lys slukkes).**
2. Hold i håndtaget for at fjerne bakken fra hoveddelen. Du kan finde håndtaget indvendigt i stegeeskuffen. Placér den på en jævn, tør overflade såsom et bord eller køkkenbord og tilslut stikket i stikkontakten.
3. Kom ingredienserne i stegekurven [Fig. 1].
BEMÆRK:
Kom ikke for mange ingredienser i. Ellers bliver resultatet ikke godt nok.
Hvis du vil tilberede forskellige ingredienser samtidigt, skal du kontrollere den foreslåede tilberedningstid for hver ingrediens inden tilberedning.
4. Sæt stegeeskuffen tilbage i hoveddelen [Fig. 1].
5. Tryk på tænd/sluk-knappen for at tænde for apparatet [Fig. 2].
6. Drej Dial (drejeknappen) for at vælge din funktion [Fig. 3]. Både med og mod uret fungerer. Tryk på Dial (drejeknappen) for at bekræfte funktionen.
7. Under MANUAL (MANUEL) funktion skal du trykke på Dial (drejeknappen) én gang [Fig. 4], Temperaturen blinker. Du kan dreje Dial (drejeknappen) for at indstille temperaturen og trykke på drejeknappen for at bekræfte temperaturen [Fig. 5,6]. Samtidig med at tiden blinker, kan du dreje Dial (drejeknappen) for at indstille tiden og trykke på Dial (drejeknappen) for at bekræfte tiden, air fryeren starter tilberedningen [Fig. 7,8].

BEMÆRK:

Temperaturen indstilles i trin på 5 °C ved at dreje drejeknappen. Tiden indstilles i trin på 1 minut ved at dreje drejeknappen. Hvis du ikke bruger apparatet inden for 2 minutter efter, at temperaturen blinker, går det i standby, og inden for yderligere 5 minutter

uden brug slukker apparatet automatisk.

8. Du kan ikke ændre temperatur og tid under tilberedningen, du kan trykke på Dial (drejeknappen) for at sætte tilberedningsprocessen på pause. Der vises "||" i displayet. Tid og min blinker, du kan ændre tiden ved at dreje Dial (drejeknappen) eller klikke igen for at fortsætte.

BEMÆRK:

Når apparatet er i brug, kan du kun indstille tiden, og temperaturen kan ikke indstilles. Temperaturen kan kun indstilles i manuel tilstand, og før manuel tilstand starter.

9. Under tilberedningen kan du trykke på knappen CANCEL (ANNULLÉR) for at annullere tilberedningsprocessen eller gå tilbage til den forrige navigationstilstand.
10. Du kan kontrollere ingrediensernes tilberedningsniveau ved at kontrollere fra det gennemsigtige vindue eller ved at tage skuffen ud.

BEMÆRK:

Hvis du tager Air frying-skuffen ud og sætter den i igen under tilberedningsprocessen, genoptages programmet automatisk.

Advarsel: Efter tilberedningsprocessen er både Air frying-skuffen og kurven, det interne hus og maden varme, så vær forsigtig.

11. Under tilberedningen kan du også kontrollere tilberedningsniveauet ved at trække bakken ud når som helst og sætte den tilbage for at genoptage tilberedningen.

BEMÆRK:

Efter at skuffen er trukket ud, varmerøret og ventilatoren holder op med at fungere, ingen taster kan betjenes, skal du sætte skuffen i igen, det indvendige lys lyser i 30 sekunder og slukkes derefter automatisk.

12. Under tilberedningen kan du trykke på knappen INTERNAL LIGHT (INDVENDIGT LYS) for at tænde og slukke lyset inde i kammeret.

BEMÆRK:

Det indvendige lys tændes automatisk, når Air fryeren starter tilberedningen.

Det indvendige lys slukkes automatisk efter 30 sekunder uden nogen handling.

Aktiver, og deaktivér mute-tilstand: tryk på lysknappen i 3 sekunder.

13. Når tilberedningsprocessen er færdig, lyder summeren tre gange, displayet viser den aktuelle temperatur, og timeren viser, at der ikke er nogen tid tilbage. På dette tidspunkt kører ventilatoren stadig og går i standby-tilstand 15 sekunder senere.

BEMÆRK:

- I standby-tilstand: kun tænd/sluk-knappens LED lyser.
 - Hvis maskinen ikke betjenes i 5 minutter efter tilberedning, slukker den automatisk.
 - Den kan også slås fra ved at holde tænd/sluk-knappen trykket ned i 2 sekunder under menuvalg, under arbejdet eller når tilberedningen er færdig.
14. For nogle ingredienser, der skal rystes under tilberedningen, når 2/3 af tilberedningstiden nås, stopper programmet, og rysteikonet lyser [Fig. 10]. Du kan åbne bakken for at vende maden og sætte bakken tilbage igen, for at genoptage tilberedningen. Du kan også ignorere det. Efter 10 sekunder vil maskinen automatisk fortsætte.

Sådan ryster du:

[Fig. 11]: Hold i håndtaget for at fjerne bakken fra hoveddelen.

[Fig. 12]: Tryk på stegekurvens udløserknop, og løft opad for at tage stegekurven ud af skuffen.

[Fig. 13]: Ryst stegekurven.

15. Hvis du vil skifte tid under tilberedningen, kan du trykke på Dial (drejeknappen) for at sætte tilberedningsprocessen på pause, “||” vises i displayet og tid og min blinker [Fig. 14], du kan ændre tiden ved at dreje drejeknappen [Fig. 15] og trykke igen for at genoptage tilberedningen [Fig. 16].
16. Under de øvrige forudindstillede funktioner kan du dreje Dial (drejeknappen) for at vælge en anden funktion [Fig. 17] og trykke på drejeknappen for at bekræfte din funktion [Fig. 18], du kommer ind i en sekundær menu for at vælge ingredienser, drej drejeknappen for at vælge ingrediens [Fig. 19], og tryk på drejeknappen for at bekræfte den valgte ingrediens [Fig. 20]. Hvis du vil skifte til en anden funktion [Fig. 21], kan du trykke på knappen Cancel (Annuler) 2 gange [Fig. 22] og gentage handlingen [Fig. 19] og trykke på Dial (drejeknappen) for at bekræfte din funktion [Fig. 23], air fryeren starter tilberedningen. Når 2/3 af tilberedningstiden er nået, stopper programmet og rysteikonet lyser, vil du høre summeren lyde 5 gange, og air fryeren går i pausetilstand [Fig. 24]. Du kan trække stegeskuffen ud og vende ingredienserne [Fig. 25].

BEMÆRK:

1. Efter tilberedningsprocessen er både Air frying-skuffen og kurven, det interne hus og

maden varme, så vær forsigtig.

2. Hukommelsesfunktion:
 - a) Hvis kurven trækkes ud af apparatet, genoptager air fryeren tilberedningen, når kurven er sat i igen.
 - b) Hvis air fryeren mister strøm under tilberedningen, vender den tilbage til den sidste status, når den tilsluttes strømmen igen (gælder i 1 time).
17. Hvis du køber en model med tilbehør, kan du kun bruge ét af disse tilbehør i stegekurven ad gangen [Fig. 26].

BEMÆRK:

I tabel 1 kan du finde flere oplysninger om forudindstillingerne.

5. Rengøring & vedligeholdelse

ADVARSEL

Tag altid maskinens stik ud af stikkontakten, og lad den afkøle helt inden rengøring.

Kurven, skuffen og apparatets indre har en non-stick belægning. Der må ikke bruges metalkøkkenredskaber eller skurrende rensesubstanser, eftersom disse kan beskadige slip-let-overfladen.

1. Træk kurven og skuffen ud af apparatet, skub udløserknappens låg fremad, og tryk på kurvens udløserknop for at tage stegekurven ud af stegeskuffen.

BEMÆRK:

Tag kurven og skuffen ud for at lade Air fryeren køle hurtigere af.

2. Rengør kurven og skuffen eller tilbehøret i en opvaskemaskine. Du kan også rengøre dem med varmt vand, opvaskemiddel til opvaskemaskine og en ikke skurrende svamp [Fig. 34].
For at undgå vandmærker skal du sikre dig, at alle dele er fuldstændig tørre efter rengøring ved hjælp af en blød klud.
3. Rengør varmeelementet med en rengøringsbørste for at fjerne madrester [Fig. 33].
4. Rengør apparatet indeni med varmt vand og en ikke skurrende svamp [Fig. 33].

BEMÆRK: Sørg for, at der ikke er fugt tilbage på kontrolpanelet. Tør kontrolpanelet med en klud, når du har rengjort det.

5. Tør om nødvendigt apparatets yderside af med en fugtig klud.
6. Tør før næste brug.

BEMÆRK: Rengør apparatet efter hver gang.

6. Fejlfinding

Dette kapitel giver en oversigt over de mest almindelige problemer, som du måske kan opleve med apparatet. Hvis du ikke kan løse problemet med nedenstående oplysninger, bør du kontakte Haier's kundesupport.

Problem	Mulig årsag	Løsning
Airfryeren fungerer ikke.	Maskinens stik er ikke tilsluttet stikkontakten.	Kontrollér, at stikket er tilsluttet stikkontakten.
	Stegeskuffen og kurven sidder ikke korrekt i apparatet.	Placér skuffen korrekt i maskinen.
Der kommer hvid røg ud fra maskinen	Du tilbereder fedtholdige ingredienser.	Hæld forsigtigt al overskyden fedt eller olie fra pladen, og fortsæt derefter tilberedningen.
	Kurven indeholder stadig fedtrestre fra forrige brug.	Skuffen og kurven skal altid rengøres omhyggeligt efter hver brug.
Maden er ikke tilberedt korrekt	Den indstillede temperatur er for lav, eller tilberedningstiden er for kort.	Øg tilberedningstemperaturen og tilberedningstiden.
	Der er for mange ingredienser i skuffen.	Placér færre partier af ingredienser i skuffen for en komplet tilberedning.
Displayet viser fejlkoden "E-1"	Der er et åbent kredsløb i temperatursensoren.	Fjern stikket fra stikkontakten og kontakt kundesupport.
Displayet viser fejlkoden "E-2"	Der er en kortslutning i temperatursensoren.	Fjern stikket fra stikkontakten og kontakt kundesupport.
Displayet viser fejlkoden "E-3"	Overophedningsbeskyttelse er blevet udløst.	Lad apparatet køle af, før du tænder det igen.

7. Tekniske data

Elektrisk tilslutning	220-240V-50-60Hz
Strøm	2000W

8. Vigtige oplysninger

Reserve dele og Forbrugsvarer

Udskift altid dele med originale reservedele. Disse kan fås hos din lokale forhandler. Når du bestiller dele, skal du altid opgive modelnummer.

Kvalitet

Fabrikkerne er blevet vurderet uafhængigt for kvalitet. Vores produkter fremstilles med brug af et kvalitetssystem, der opfylder kravene i henhold til ISO 9001.

Din garanti

Garantibetingelserne for dette apparat er som defineret af vores repræsentant i det land, hvor det er solgt. Oplysninger vedrørende disse betingelser kan indhentes hos den forhandler, apparatet er købt hos. Kvitteringen skal fremvises i forbindelse med ethvert krav under disse garantibetingelser.

1. INSTRUKSJONER FOR SIKKER BRUK

Apparatet er kun beregnet for husholdningsbruk som beskrevet i denne brukerveiledningen. Sørg for at denne veiledningene er forstått fullstendig før du bruker apparatet.

ADVARSEL: For å unngå kvelningsfare for små barn, kast all emballasje umiddelbart etter at du har fjernet produktet.

Det kan være innpakningspapir for tilbehør inne i apparatet, avhengig av modellen du har kjøpt. Fjern all innpakning før du tar apparatet i bruk for å unngå brannfare.

Apparatet kan brukes av barn fra 8 år, og av personer med nedsatte fysiske, sanselige eller mentale evner, eller manglende erfaring og kunnskap, dersom de er under oppsyn eller har fått opplæring i sikker bruk av apparatet og forstår farene bruk av apparatet kan medføre. Barn skal ikke leke med apparatet. Rengjøring og brukervedlikehold skal ikke utføres av barn med mindre de er eldre enn 8 år og under tilsyn.

Oppbevar apparatet og ledningen utilgjengelig for barn under 8 år.

Bruken av apparatet må opphøre umiddelbart dersom

strømledningen er skadet. Unngå sikkerhetsfarer ved å la en autorisert Haier-tekniker skifte ut strømledningen.

Bruk kun tilbehør, forbruksvarer eller reservedeler som anbefales eller leveres av Haier. Bruk av tilbehør eller deler som ikke anbefales av Haier kan forårsake skader.

Bruk kun apparatet i samsvar med strømspesifikasjonene på typeskiltet.

ADVARSEL: Fare for skålding! Berør aldri innsiden av apparatet mens det er i bruk eller etter at det har vært i bruk. Varmeelementet er utsatt for restvarme etter bruk. Bruk alltid håndtaket for å bære kurven.

Knappen som løser ut kurven skal kun trykkes når kurven hviler flatt på benken (eller en annen jevn, varmebestandig overflate).

Ikke blokker ventilåpningene. Varm damp slippes ut gjennom luftventilene. Hold hendene og ansiktet unna den varme dampen og åpningene. Vær også forsiktig med varm damp og luft når du fjerner kurven fra apparatet.

Apparatet skal ikke brukes ved hjelp av en ekstern tidtaker eller et separat fjernkontrollsystem.

Ikke la det komme vann eller annen væske inn i apparatet, dette for å forhindre elektrisk støt.

Ikke trekk i eller bær apparatet etter strømledningen. Trekk alltid apparatet ut av stikkontakten ved å trekke i støpselet i stedet for i ledningen. Ikke plasser strømledningen over skarpe kanter eller i nærheten av varme overflater. Ikke bruk skjøteledning.

Ikke koble til apparatet eller bruk det med våte hender. Senk aldri apparatet, strømledningen, støpselet eller hovedenheten ned i vann eller annen væske.

ADVARSEL: Fare for brann!

Ikke bruk apparatet i nærheten av eller under brennbart materiale som f.eks gardiner, fordi maten kan begynne å brenne.

Ikke plasser apparatet inntil vegg eller andre apparater. Sørg for minst 10 cm fri avstand fra apparatets sider og bakside. Ikke plasser noe oppå apparatet mens det er i bruk.

ADVARSEL: Fare for skade! feil bruk av apparatet kan potensielt føre til skade. Vær oppmerksom på rene overflater som er beregnet på å komme i kontakt med mat! Vær oppmerksom på informasjonen om rengjøring i

instruksjonene.

Ikke bruk apparatet til noe annet formål enn det som beskrives i denne brukerveiledningen.

Pannen, kurven og tilbehør inni apparatet blir varmt når det er i bruk. Vær forsiktig når du håndterer det.

Ikke fyll over streken som indikerer maksimum på kurven. Unngå at mat kommer i kontakt med varmeelementer. Ikke sett inn for mange eller for store matvarer, og heller ikke papir-, papp-, plast- eller metallfolie, siden dette kan være brannfarlig.

Bruk anbefalt tilberedningstid for mat, siden for lang tilberedningstid kan føre til at maten brennes.

Koble apparatet kun til jordet stikkontakt. Sørg alltid for at støpselet sitter godt fast i stikkontakten.

Skal kun brukes på en benkeplate. Apparatet må ikke plasseres nær kanten av en benkeplate.

Apparatet skal ikke brukes på en skrå overflate eller flyttes under drift.

Apparatet skal ikke brukes uten at kurven er satt inn. Ikke la apparatet være i drift uten tilsyn. Vær ekstremt forsiktig når du bruker et apparat som inneholder varm olje eller annen varm væske.

La apparatet avkjøles før rengjøring eller alle typer vedlikehold.

Rengjør kurven regelmessig for å unngå at rester som sitter fast begynner å ryke eller brenne.

Trekk ut støpselet etter bruk og før rengjøring av apparatet eller ethvert vedlikehold.

All bruk av apparatet må opphøre hvis det viser tegn på feilfunksjon.

Haier-service: For å sikre at apparatet fortsetter å fungerer på en trygg og effektiv måte, anbefaler vi at service- og reparasjonsarbeid kun utføres av autoriserte Haier-teknikere.



Overflatene kan bli varme under bruk. Ikke rør.

Miljøet

Symbolet på dette apparatet indikerer at det ikke kan betraktes som husholdningsavfall. Ved avhending må apparatet overleveres til en egnet miljøstasjon for resirkulering av elektrisk og elektronisk utstyr. Avhendingen må gjennomføres i samsvar med lokale miljøforskrifter for avfallshåndtering. Du kan få mer detaljert informasjon om avfallsbehandling, gjenvinning og resirkulering av dette apparatet ved å ta kontakt med vårt nærmeste lokalkontor, renovasjonsetaten eller forretningen du kjøpte apparatet hos.



Dette apparatet er i overensstemmelse med EU-direktivene 2014/35/EU, 2014/30/EU og 2011/65/EU.

CANDY HOOVER GROUP S.r.l. Via Comolli,16, 20861 Brugherio (MB) Italy

2. Bli kjent med airfryeren

KOMPONENTER OG FUNKSJONER:

- A. Kontroll- og displaypanel
 - a. MANUAL stekeprogram
 - b. AIR FRY stekeprogram
 - c. GRILL stekeprogram
 - d. ROAST stekeprogram
 - e. BAKE stekeprogram
 - f. DRY stekeprogram
 - g. REHEAT stekeprogram
 - h. DEFROST stekeprogram
 - i. YOGURT stekeprogram
 - j. SLOW COOKING stekeprogram
 - k. PÅ/AV - Knapp
 - l. Dreie hjul med klikk-knapp
 - m. INNVEDIG LYS-knapp
 - n. AVBRYT-knapp
- B. Gjennomiktig vindu
- C. Stekekurv
- D. Håndtak
- E. Stekekurvens utløserknapp
- F. Utløserknapp for stekekurvens deksel
- G. Stekekurv
- H. Ekstra rist
- I. Serveringsbrett
- J. Bakesett

3. Før første gangs bruk

1. Fjern alt emballasjemateriale, klistremerker eller etiketter (hvis finnes) fra apparatet.
2. Rengjør kurven og skuffen med varmt vann. Rengjør airfryeren inn- og utvendig med en fuktig klut. Tørk med et håndkle.
3. Plasser apparatet på et stabilt, horisontalt, plant og varmebestandig underlag.

MERK:

1. De første gangene du bruker den nye airfryeren kan du kjenne lukt av "varm plast". Det er helt normalt for en ny airfryer, fordi materialet varmes opp første gang. Det forsvinner etter et par gangers bruk.

2. Dette er en airfryer som fungerer med varm luft.
Ikke fyll stekeskuffe med olje, stekefett eller andre væsker.
3. Apparatet kan avgi litt røyk første gang det brukes. Dette er normalt.
4. Det er ikke nødvendig å forvarme apparatet.

4. Bruk av airfryeren

1. Sett støpslet inn i stikkontakten. (Alle lysene blinker én gang med en lyd, deretter slukkes de).
 2. Hold i håndtaket for å ta brettet ut av hoveddelen. Det ligger oppi stekeskuffen. Plasser på en jevn, tørr overflate som et bord eller benkeplate og plugg inn.
 3. Legg ingrediensene i stekekurven [Fig. 1].
- MERK:**
Ikke legg for mange ingredienser oppi. Det kan gi et dårlig stekeresultat.
Hvis du ønsker å steke ulike ingredienser samtidig, sjekk anbefalt steketid for hver ingrediens før steking.
4. Sett stekeskuffen tilbake i hoveddelen [Fig. 1].
 5. Trykk på PÅ/AV - knappen for å slå på produktet [Fig. 2].
 6. Vri på dreiehjulet for å velge funksjon [Fig. 3]. Det kan dreies både med og mot urviseren. Trykk på dreiehjulet for å bekrefte funksjonen.
 7. I MANUELL funksjon, trykk på dreiehjulet én gang [Fig. 4], temperaturen blinker, og du kan vri på dreiehjulet for å stille inn temperaturen og trykke på dreiehjulet for å bekrefte temperaturen [Fig. 5,6]. Samtidig som tiden blinker, kan du vri på dreiehjulet for å stille inn tiden og trykke på dreiehjulet for å bekrefte, og airfryeren starter steking [Fig. 7,8].

MERK:

Temperaturen stilles inn med trinn på 5 °C ved å vri på dreiehjulet. Tiden stilles inn med trinn på 1 minutt ved å vri på dreiehjulet.

Hvis du ikke betjener apparatet innen 2 minutter etter at temperaturen blinker, går det over i standby, og etter ytterligere 5 minutter uten betjening slås apparatet automatisk av.

8. Mens steking pågår kan du ikke endre temperatur og tid, men du kan trykke på

dreiehjulet for å sette steking på pause. “| |” vises på displayet. Time og min blinker og du kan endre tiden ved å vri på dreiehjulet eller klikke for å starte opp igjen.

MERK:

I driftstilstand er det bare tiden som kan justeres, og temperaturen kan ikke justeres. Temperaturen kan kun justeres i manuell modus og før manuell modus starter.

9. Under steking kan du trykke på AVBRYT-knappen for å avbryte steking eller gå tilbake til forrige navigasjonsmodus.
10. Du kan sjekke hvor mye ingrediensene er stekt gjennom det gjennomsiktige vinduet eller ved å ta ut skuffen.

MERK:

Hvis du tar stekeskuffen ut og setter den inn igjen mens steking pågår, forsetter programmet automatisk.

Advarsel: Når steking er ferdig, er airfryerens stekekurv og skuff, interne del og maten veldig varm, så vær forsiktig.

11. Du kan også sjekke steking ved å trekke ut brettet når som helst og sette det inn igjen for å fortsette steking.

MERK:

Etter at kurven er trukket ut, slutter varmerøret og viften å fungere, og ingen taster kan betjenes. Når kurven settes tilbake igjen, tennes det interne lyset automatisk i 30 sekunder, og slås deretter automatisk av.

12. Under steking kan du trykke på INTERN LYS-knappen for å slå lyset inni stekerommet på og av.

MERK:

Det interne lyset slås automatisk nå når airfryeren starter steking.

Det interne lyset slås automatisk av etter 30 minutter uten betjening.

Aktivere og deaktivere dempet modus: trykk på Lys-knappen i 3 sekunder.

13. Når steking er ferdig, ringer summeren tre ganger, displayet viser den aktuelle temperaturen og timeren viser at tiden er utløpt. På dette tidspunktet går viften fortsatt og går over i standby etter 15 sekunder.

MERK:

- I standby-modus: det er kun på/av-knappens Led som er tent.
- Hvis maskinen ikke brukes på 5 minutter etter at steking er ferdig, slås den av automatisk.

- Den kan også slås av ved å trykke på på/av-knappen i 2 sekunder ved menyvalg, under steking eller når stekingen er ferdig.
14. For de ingrediensene som må ristes under stekingen, settes programmet på pause når 2/3 av steketiden er gått, og risteikonet tennes [Fig. 10]. Du kan åpne brettet og vende maten og sette brettet tilbake igjen for å fortsette stekingen. Du kan også overse varselet og etter 10 sekunder vil maskinen fortsette stekingen automatisk.

For å riste:

[Fig. 11]: Hold i håndtaket for å ta brettet ut av hoveddelen.

[Fig. 12]: Trykk på stekekurvens utløserknapp og løft stekekurven opp og ut av skuffen.

[Fig. 13]: Rist i stekekurven.

15. Hvis du vil endre tiden under stekingen, trykk på dreiehjulet for å sette stekingen på pause. “| |” vises på displayet og Tid og min blinker [Fig. 14]. Du kan nå endre tiden ved å vri på dreiehjulet [Fig. 15] og trykke igjen for å fortsette [Fig. 16].
16. I løpet av de andre forhåndsinnstilte funksjonene kan du vri på dreiehjulet for å velge en annen funksjon [Fig. 17]. Trykk på dreiehjulet for å bekrefte funksjonen [Fig. 18], og du får tilgang til en sekundærmeny for valg av ingredienser. Vri på dreiehjulet for å velge ingrediens [Fig. 19] og trykk på dreiehjulet for å bekrefte valgt ingrediens [Fig. 20]. Hvis du vil endre til en annen funksjon [Fig. 21], trykk på Avbryt-knappen 2 ganger [Fig. 22] og gjenta [Fig. 19]. Trykk deretter på dreiehjulet for å bekrefte funksjonen [Fig. 23], og airfryeren starter stekingen. Når 2/3 av steketiden er nådd, settes programmet på pause og risteikonet tennes. Summeren ringer 5 ganger og airfryeren går over i pausemodus [Fig. 24]. Du kan trekke ut stekeskuffen og vende ingrediensene [Fig. 25].

MERK:

1. Når stekingen er ferdig, er airfryerens stekekurv og skuff, interne del og maten veldig varm, så vær forsiktig.
2. Minnefunksjon:
 - a) Hvis kurven trekkes ut, starter airfryeren stekingen igjen med en gang kurven settes tilbake.
 - b) Hvis det oppstår et strøbrudd mens airfryeren er i funksjon, gjenoppta den stekingen opp fra der den ble avbrutt med

en gang strømmen kommer tilbake (gjelder i 1 time).

17. Hvis du kjøper en modell med tilbehør, kan kun ett tilbehør brukes om gangen i stekekurven [Fig. 26].

MERK:

I tabell 1 finner du mer informasjon om forhåndsinnstillingene.

5. Rengjøring og vedlikehold

ADVARSEL

Koble alltid apparatet fra stikkkontakten og la det avkjøles før rengjøring.

Kurven, skuffen og insiden av apparatet har et non-stick-belegg. Ikke bruk kjøkkenredskaper av metall eller rengjøringsmaterialer som riper, fordi de kan ødelegge non-stick-belegget.

1. Trekk ut skuffen og kurven, skyv dekslets utløserknapp fremover og trykk på stekekurvens utløserknapp for å ta den ut av stekeskuffen.

MERK:

Ta ut kurven og skuffen, slik at airfryeren kjøles ned raskere.

2. Vask kurven og skuffen eller tilbehør i oppvaskmaskin. Du kan også vaske dem med varmt vann, flytende oppvaskmiddel og en svamp som ikke riper [Fig. 34]. For å unngå vannmerker må alle deler tørkes grundig etter vask med en myk klut.
3. Vask varmeelementet med en vaskebørste for å fjerne matrester [Fig. 33].
4. Vask apparatet innvendig med varmt vann og en svamp som ikke riper [Fig. 33].

MERK: Pass på at det ikke er fukt på kontrollpanelet. Tørk av kontrollpanelet med en klut etter å ha vasket det.

5. Tørk eventuelt av apparatet utvendig med en fuktig klut.
6. Tørk før neste bruk.

MERK: Vask apparatet etter hver gang.

6. Feilsøking

Dette kapitlet oppsummerer de vanligste problemene som kan oppstå ved bruk av apparatet. Kontakt Haier kundeservice hvis du ikke kan løse problemet ved hjelp av informasjonen nedenfor.

Problem	Mulig årsak	Løsning
Airfryeren fungerer ikke	Apparatet er ikke koblet til stikkkontakten.	Sjekk om støpslet er satt inn i stikkkontakten.
	Stekekurven og skuffen er ikke satt skikkelig inn i apparatet.	Skyv kurven godt inn i apparatet.
Hvit røyk kommer ut av apparatet	Du steker ingredienser med høyt fettinnhold.	hell forsiktig av overflødig olje eller fett fra brettet og fortsett steking.
	Det er fettrester igjen i stekekurven fra forrige gang.	Vask alltid kurven og skuffen grundig etter hver bruk.
Maten er ikke helt stekt	For lav temperatur eller for kort steketid.	Øk steketemperaturen og -tiden.
	For mange ingredienser i stekekurven.	Reduser eller legg mindre matbiter i stekekurven for skikkelig steking.
På displayet vises feilkoden "E-1"	Det er en åpen krets i temperatursensoren.	Trekk støpslet ut fra stikkkontakten og kontakt kundeservice.
På displayet vises feilkoden "E-2"	Det er en kortslutning i temperatursensoren.	Trekk støpslet ut fra stikkkontakten og kontakt kundeservice.
På displayet vises feilkoden "E-3"	Overopphetingsbeskyttelsen er utløst.	La apparatet kjøles ned før du slår det på igjen.

7. Tekniske data

Elektrisk tilkobling	220-240V-50-60Hz
Strøm	2000W

8. Viktige Opplysninger

Reservedeler og forbruksvarer

Bytt alltid ut deler med originale reservedeler. Disse er tilgjengelige hos din lokale forhandler. Når du bestiller deler, må du alltid oppgi modellnummeret ditt.

Kvalitet

Fabrikker er uavhengig vurdert for kvalitet. Våre produkter produseres ved å bruke et kvalitetssystem som er i samsvar med ISO 9001.

Din garanti

Garantibetingelsene for dette apparatet er som definert av vår representant i det landet der det ble solgt. Detaljer vedrørende disse betingelsene fås fra forhandleren der apparatet ble kjøpt. Salgskvitteringen må fremvises ved fremsetting av krav under betingelsene i denne garantien.

1. INSTRUKTIONER FÖR SÄKER ANVÄNDNING

Denna apparat är endast avsedd för hushålls- och inomhusbruk enligt beskrivningen i denna bruksanvisning. Se till att du läst och förstått anvisningarna noga innan du börjar att använda maskinen.

WARNING: För att undvika kvävningsrisk för små barn, kasta allt förpackningsmaterial omedelbart efter att produkten tagits bort.

En kartongförpackning med tillbehör kan finnas inuti apparaten beroende på vilken modell du har köpt. Ta bort allt förpackningsmaterial innan apparaten används för att undvika brandrisk.

Den här apparaten kan användas av barn från 8 års ålder och personer med en nedsatt fysisk, sensorisk eller mental förmåga och som inte har erfarenhet och kunskaper som behövs, förutsatt att de övervakas eller har fått instruktioner om hur apparaten används på ett säkert sätt, och förstår riskerna som är involverade. Barn får inte leka med apparaten. Rengöring och användarunderhåll får inte utföras av barn om de inte är äldre än 8 år och övervakas. Håll apparaten och dess nätsladd utom räckhåll för barn under 8 år.

Om nätsladden är skadad, sluta då omedelbart att använda produkten. För att undvika säkerhetsrisker, måste en auktoriserad servicetekniker från Haier byta nätsladden. Använd endast tillbehör, förbrukningsvaror och reservdelar som rekommenderas eller levereras av Haier. Användning av tillbehör som inte rekommenderas av Haier kan leda till skador.

Använd endast apparaten i enlighet med effektspecifikationen på typskylten.

WARNING: Risk för brännskador! Rör aldrig vid apparatens insida när den används eller efter användningen. Uppvärmningselementet är fortfarande varmt efter användning. Använd alltid handtaget för att lyfta korgen. Tryck endast på korgens frigöringsknapp endast när korgarna vilar plant på en bänk (eller en annan värmebeständig yta).

Blockera inte ventilationsöppningarna. Varm ånga släpps ut genom luftutloppen. Håll händer och ansikte på avstånd från varm ånga och öppningar. Var även uppmärksam på varm ånga och luft när du ta bort korgen från

apparaten.

Använd inte apparaten med hjälp av en extern timer eller separat fjärrkontrollsystem. Låt inte vatten eller annan vätska komma in i apparaten för att förebygga elektriska stötar.

Dra eller bär inte apparaten i nätsladden. Dra alltid ur apparaten från eluttaget genom att dra i kontakten i stället för i sladden.

Placera inte nätsladden över vassa kanter eller nära varma ytor. Använd inte en förlängningsladd.

Anslut inte apparaten till uttaget och använd inte apparaten med blöta händer. Sänk aldrig ned apparaten, sladden, kontakten eller huvudenheten i vatten eller annan vätska.

WARNING: Risk för brand! Maten kan brinna, använd därför inte apparaten i närheten av eller under brännbart material, såsom gardiner.

Placera inte apparaten mot en vägg eller andra apparater. Se till att det finns ett fritt område på åtminstone 10 cm på apparatens baksida och sidor. Placera ingenting ovanpå apparaten medan den används.

WARNING: Risk för skada! Missbruk av apparaten kan potentiellt leda till skador. Var uppmärksam på att

rengöra ytor som är avsedda att komma i kontakt med mat! Observera informationen om rengöring i instruktionerna. Använd inte apparaten för något annat ändamål än vad som beskrivs i denna bruksanvisning.

Kärlet, korgen och tillbehören inuti apparaten blir varma under användningen. Var försiktig när du hanterar dem. Fyll inte på korgen över den maximala linjen. Förhindra att mat kommer i kontakt med värmeelementen. Överdrivna eller för stora matlaster, papper, kartong, plast eller metallfolieförpackningar som kan orsaka brandrisk får inte stoppas in i apparaten.

Använd de rekommenderade tillagningstiderna för maten. Längre tillagningstid kan leda till att maten fattar eld.

Anslut apparaten endast till ett jordat vägguttag. Säkerställ alltid att kontakten har satts in korrekt i vägguttaget.

Använd endast på bänkskivan. Placera inte apparaten nära bänkskivans kant.

Använd inte apparaten på en lutande yta och flytta den inte när den är i bruk.

Använd inte apparaten utan att korgen har satts in.

Lämna inte apparaten utan uppsikt när den används.

Var extremt försiktig när du använder en apparat som

innehåller varm olja eller annan varm vätska. Låt apparaten svalna före rengöring eller underhåll. Rengör behållaren regelbundet annars kan rester som har fastnat på den bilda rök eller börja brinna.

Koppla ur från vägguttaget efter användning och före rengöring av apparaten eller någon underhållsuppgift. Avsluta använda apparaten om den verkar defekt.

Haier service: För att säkerställa en fortsatt säker och effektiv drift av denna apparat rekommenderar vi att service eller reparationer endast utförs av en auktoriserad servicetekniker från Haier.



Ytorna kan bli varma under användningen. Rör inte vid dem.

Miljön

Symbolen på apparaten indikerar att denna produkt inte får behandlas som hushållsavfall. Den måste i stället lämnas in på uppsamlingsplats för återvinning av elektronik och elektronisk utrustning. Avfallshanteringen ska utföras enligt de lokala miljöbestämmelserna. För mer information om hantering, återvinning och återanvändning av denna produkt, kontakta din kommun, lokala myndigheter och renhållningsverk eller den butik där du köpte apparaten.



Denna apparat uppfyller de europeiska direktiven 2014/35/EU, 2014/30/EU och 2011/65/EU.

CANDY HOOVER GROUP S.r.l. Via Comolli, 16, 20861 Brugherio (MB) Italy

2. Lär känna din airfryer

KOMPONENTER & FUNKTIONER:

- A. Kontroll- och displaypanel
 - a. Tillagningsprogram MANUAL
 - b. Tillagningsprogram AIR FRY
 - c. Tillagningsprogram GRILL
 - d. Tillagningsprogram ROAST
 - e. Tillagningsprogram BAKE
 - f. Tillagningsprogram DRY
 - g. Tillagningsprogram REHEAT
 - h. Tillagningsprogram DEFROST
 - i. Tillagningsprogram YOGURT
 - j. Tillagningsprogram SLOW COOKING
 - k. PÅ/AV-knapp
 - l. RATT med klickknapp
 - m. Knapp för INTERN LAMPA
 - n. AVBRYT-knapp
- B. Transparent fönster
- C. Panna
- D. Handtag
- E. Frisläppningsknapp för stekorg
- F. Skydd för stekorgens frisläppningsknapp
- G. Stekorg
- H. Extra lager
- I. Flerserveringsbricka
- J. Bakssats

3. Innan första användningen

1. Ta bort allt förpackningsmaterial och alla dekaler eller etiketter (om sådana finns) från apparaten.
2. Rengör korgen och pannan noggrant med varmt vatten. Rengör insidan och utsidan av airfryern med en fuktig trasa. Torka med en handduk.
3. Placera apparaten på en stabil, horisontell, jämn och värmetålig yta.

OBS!

1. De första gångerna du använder din airfryer kan det förekomma en lukt av "varm plast". Det är helt normalt för den nya airfryern, eftersom materialet värms upp för första gången. Den försvinner efter några gånger.

2. Det här är en airfryer som arbetar med varm luft.
Fyll inte pannan med olja, stekfett eller någon annan vätska.
3. Den här apparaten kan producera lite rök när du använder den för första gången.
Detta är normalt.
4. Det är inte nödvändigt att förvärma apparaten.

4. Använda din airfryer

1. **Koppla in den i eluttaget. (Alla lampor blinkar en gång med ett ljud, sedan släcks alla lampor).**
2. Håll i handtaget för att ta loss brickan från huvuddelen. Du hittar den inuti pannan. Placera på en jämn, torr yta såsom ett bord eller bänkskiva och koppla in den.
3. Lägg ingredienserna i stekkorgen [Fig. 1].

OBS!

Lägg inte i för många ingredienser. Om du gör det, blir resultatet inte lika bra.

Om du vill tillaga olika ingredienser samtidigt kontrollerar du föreslagen tillagningstid för varje ingrediens före tillagning.

4. Sätt tillbaka pannan i huvuddelen [Fig. 1].
5. Tryck på knappen ON/OFF för att slå på produkten [Fig. 2].
6. Roterar ratten för att välja funktion [Fig. 3]. Det går att vrida på medurs och moturs. Tryck på ratten för att bekräfta funktionen.
7. Under funktionen MANUAL trycker du på ratten en gång [Fig. 4], temperaturen blinkar, du kan vrida på ratten för att justera temperaturen och trycka på ratten för att bekräfta temperaturen [Fig. 5,6], samtidigt blinkar tiden, du kan rotera ratten för att justera tiden och trycka på ratten för att bekräfta tiden, airfryern startar tillagningen [Fig. 7,8].

OBS!

Temperaturen justeras i steg om 5 °C genom att vrida på ratten. Tiden justeras i steg om 1 minut genom att vrida på ratten.

Om du inte ställer in något inom 2 minuter efter att temperaturen blinkar går apparaten in i vänteläge och inom ytterligare 5 minuter utan åtgärd stängs apparaten av automatiskt.

8. Under tillagning kan du inte ändra temperatur och tid, du kan trycka på ratten

för att pausa tillagningsprocessen. “| |” visas på displayen. Tid och minuter blinkar, du kan ändra tiden genom att vrida på ratten eller klicka igen för att fortsätta.

OBS!

I arbetsläget kan bara tiden justeras, temperaturen kan inte justeras. Temperaturen kan bara justeras i manuellt läge och innan manuellt läge startas.

9. Under tillagningen kan du trycka på knappen AVBRYT för att avbryta tillagningsprocessen eller återgå till föregående navigeringsläge.
10. Du kan kontrollera tillagningsnivån för ingredienserna genom att titta på dem från det transparenta fönstret eller genom att ta ut pannan.

OBS!

Under tillagningsprocessen återupptas programmet automatiskt om du tar ut airfryer-pannan och sedan sätter tillbaka den igen.

Varning: Efter tillagningen är airfryer-pannan och korgen, ytorna inuti och maten varma, var försiktig.

11. Under tillagning kan du även kontrollera nivån genom att dra ut brickan när som helst och sätta tillbaka den för att fortsätta.

OBS!

När du har dragit ut lådan slutar värmeröret och fläkten att fungera, knapparna kan inte användas, sätt tillbaka lådan så tänds den interna lampan i 30 sekunder och släcks sedan automatiskt.

12. Under tillagning kan du trycka på knappen för INTERN LAMPA för att tända och släcka lampan inuti kammaren.

OBS!

Den interna lampan tänds automatiskt när airfryern börjar tillagningen.

Den interna lampan släcks automatiskt efter 30 sekunder utan åtgärd.

Aktivera och inaktivera tyst läge: tryck på lampknappen i 3 sekunder.

13. När tillagningsprocessen är klar hörs en buzzersignal tre gånger, displayen visar den aktuella temperaturen och timern visar att det inte är någon kvarvarande tid. I det här läget körs fortfarande fläkten och den går in i vänteläge 15 sekunder senare.

OBS!

- I vänteläge: endast av/på-knappen lyser.
- Om det inte sker någon åtgärd under 5 minuter efter tillagning, stängs maskinen

- av automatiskt.
- Den kan också stängas av genom att trycka på på/av-knappen i 2 sekunder under menyval, under tillagning eller efter tillagning.
14. För vissa ingredienser som måste skakas under tillagningen pausas tillagningsprogrammet när det når 2/3 av tillagningstiden och skakikonen tänds [Fig. 10]. Du kan öppna brickan för att vända maten och sätta tillbaka brickan för att fortsätta tillagningen. Du kan även ignorera den och efter 10 sekunder fortsätter maskinen tillagningen automatiskt.

För att skaka:

[Fig. 11]: Håll i handtaget för att ta loss brickan från huvuddelen.

[Fig. 12]: Tryck på stekkorgens frisläppningsknapp och lyft uppåt för att ta bort stekkorgen från pannan.

[Fig. 13]: Skaka stekkorgen.

15. Under tillagning kan du om du vill ändra tid, trycka på ratten för att pausa tillagningsprocessen, "||" visas på displayen och tid och minuter blinkar [Fig. 14], du kan ändra tiden genom att rotera ratten [Fig. 15] och trycka igen för att fortsätta [Fig. 16].
16. Under övriga förinställningsfunktioner kan du vrida på ratten för att välja en annan funktion [Fig. 17] och trycka på ratten för att bekräfta funktionen [Fig. 18], du kommer in i en andra meny för att välja ingredienser, vrid ratten för att välja ingrediens [Fig. 19] och tryck på ratten för att bekräfta den valda ingrediensen [Fig. 20]. Om du vill ändra till en annan funktion [Fig. 21] kan du trycka på Avbryt-knappen 2 gånger [Fig. 22] och upprepa åtgärden [Fig. 19] och trycka på ratten för att bekräfta funktionen [Fig. 23], airfryern startar tillagningen. När den når 2/3 av tillagningstiden pausar programmet och skakikonen tänds, du hör buzzerljudet 5 gånger och airfryern går in i pausläge [Fig. 24]. Du kan dra ut stekkorgen och vända på ingredienserna [Fig. 25].

OBS!

1. Efter tillagningen är airfryer-pannan och korgen, ytorna inuti och maten varma, var försiktig.
2. Minnesfunktion:
 - a) Om korgen dras ut ur apparaten fortsätter airfryern tillagningen när den sätts in igen.

b) Om airfryern förlorar ström under tillagningen återgår den till sitt läge så fort den ansluts till ström igen (gäller i 1 timme).

17. Om du köper en modell med tillbehör kan du bara använda ett av dessa tillbehör i taget i stekkorgen [Fig. 26].

OBS!

I tabell 1 hittar du mer information om de här förinställningarna.

5. Rengöring och underhåll

VARNING

Koppla alltid ifrån apparaten från eluttaget och låt den svalna helt före rengöring. Korgen, pannan och insidan av apparaten har en nonstick-beläggning. Använd inte köksredskap i metall eller slipande rengöringsmaterial eftersom det kan skada non-stickbeläggningen.

1. Dra ut korgen och pannan från apparaten, skjut skyddet för frisläppningsknappen framåt och tryck på korgens frisläppningsknapp för att ta bort stekkorgen från pannan.

OBS!

Ta bort korgen och pannan för att låta airfryern svalna snabbare.

2. Rengör korgen och pannan eller tillbehör i diskmaskinen. Du kan också rengöra dem med varmt vatten, flytande diskmedel och en mjuk svamp [Fig. 34]. Undvik vattenmärken genom att se till att alla delar är helt torra efter disk med en mjuk trasa.
3. Gör rent värmeelementet med en rengöringsborste för att ta bort eventuella matrester [Fig. 33].
4. Gör rent insidan av apparaten med varmt vatten och en mjuk svamp [Fig. 33].

OBS! Se till att ingen fukt är kvar på kontrollpanelen. Torka kontrollpanelen med en trasa efter att du har rengjort den.

5. Torka av utsidan av apparaten med en fuktig trasa, om det behövs.
6. Torka före nästa användning.

OBS! Gör rent apparaten efter varje gång.

6. Felsökning

Det här kapitlet sammanfattar de vanligaste problemen du kan stöta på med apparaten. Om du inte kan lösa problemet med informationen nedan kan du kontakta Haiers kundsupport.

Problem	Möjlig orsak	Lösning
Airfryern fungerar inte	Apparaten är inte inkopplad.	Kontrollera om kontakten sitter i vägguttaget.
	Pannan och stekkorgen är inte ordentligt isatta i apparaten.	Tryck in korgen ordentligt i apparaten.
Det kommer vit rök från apparaten	Du tillagar feta ingredienser.	Håll försiktigt av överflödiga olja eller fett från pannan och fortsätt sedan tillagningen.
	Korgen innehåller fortfarande feta rester från föregående användning.	Rengör alltid pannan och korgen noggrant efter varje användning.
Maten är inte helt tillagad	Den inställda temperaturen är för låg eller tillagningstiden för kort.	Öka tillagningstemperaturen och tiden.
	För mycket ingredienser i korgen.	Minska eller lägg i mindre omgångar av ingredienser i korgen för komplett tillagning.
Displayen visar felkod "E-1"	Det finns en öppen krets i temperatursensorn.	Dra ur den ur eluttaget och kontakta kundsupporten.
Displayen visar felkod "E-2"	Det är kortslutning i temperatursensorn.	Dra ur den ur eluttaget och kontakta kundsupporten.
Displayen visar felkod "E-3"	Överhettningsskydd har läst ut.	Låt apparaten svalna innan du slår på den igen.

7. Tekniska data

Elektrisk anslutning	220-240V-50-60Hz
Ström	2000W

8. Viktigt

Reservdelar och förbrukningsartiklar

Använd alltid originaldelar vid byte. Det finns hos din lokala återförsäljare. Uppge alltid modellnummer när du beställer delar.

Kvalité

Fabrikerarna har kvalitetsbedömts av oberoende organisationer. Våra produkter tillverkas enligt ett kvalitetssystem som uppfyller kraven för ISO 9001.

Din garanti

Garantivillkoren för produkten definieras av vår representant i det land där produkten säljs. Du kan få uppgifter om aktuella villkor från återförsäljaren. Kvittot måste visas upp när man kräver ersättning enligt garantin.

1. OHJEET TURVALLISTA KÄYTTÖÄ VARTEN

Tämä laite on tarkoitettu vain käyttöohjeen mukaiseen kotitalouskäyttöön sisätiloissa. Tutustu tähän käyttöoppaaseen huolellisesti ennen laitteen käyttöä.

VAROITUS: Jotta estät pienten lasten tukehtumisvaaran, hävitä kaikki pakkausmateriaalit välittömästi pakkauksen avaamisen jälkeen. Riippuen siitä, minkä mallin olet ostanut, laitteen sisällä saattaa olla lisävarusteiden paperipakkaus. Estä tulipaloriski poistamalla kaikki pakkausmateriaali ennen laitteen käyttöä.

Tätä laitetta voivat käyttää yli 8-vuotiaat henkilöt. Taas henkilöt joilla on vähentynyt fyysinen, aistillinen tai henkinen kyvykkyys, ja joilla ei ole aikaisempaa kokemusta tai tietoja saavat käyttää laitetta, vain mikäli heille on annettu ohjausta sekä valvontaa koskien laitteen turvallista käyttöä, ja he ymmärtävät käyttöön liittyvät vaaratekijät. Lapset eivät saa leikkiä laitteella. Alle 8-vuotiaat lapset eivät saa puhdistaa tai huoltaa laitetta, ellei aikuinen valvo heitä.

Pidä laite ja sen johto alle 8-vuotiaiden ulottumattomissa. Lopeta laitteen käyttö

välittömästi, mikäli virtajohto on vahingoittunut. Turvallisuusriskin välttämiseksi valtuutetun Haier huoltajan tulee vaihtaa virtajohto. Käytä ainoastaan Haierin toimittamia tai suosittelemia lisä- ja varaosia. Muiden kuin Haierin suosittelemien lisävarusteiden tai -laitteiden käyttö voi aiheuttaa vammoja. Käytä laitetta vain tyyppikilven virtamääritysten mukaisesti.

VAROITUS: Palovamman vaara! Älä koskaan kosketa laitteen sisäosia laitteen ollessa käytössä tai käytön jälkeen. Lämmityselementti saattaa olla käytön jälkeen kuuma. Kanna koria aina kahvasta. Paina korin vapautuspainiketta vasta, kun kori on vakaasti työtasolla (tai muulla tasaisella ja kuumankestävällä alustalla).

Älä tuki ilmanvaihtoaukkoja. Ilmanpoistoaukoista vapautuu kuumaa höyryä. Pidä kätesi ja kasvosilmit loitolla kuumasta höyrystä ja aukoista. Varo kuumaa höyryä ja ilmaa myös silloin, kun poistat korin laitteesta.

Älä käytä laitetta ulkoisen ajastimen tai erillisen etäohjausjärjestelmän avulla. Vältä sähköisku: Älä päästä vettä tai muuta nestettä

laitteen sisälle.

Älä vedä tai kannu laitetta virtajohdosta. Irrota laite aina pistorasiasta vetämällä pistokkeesta, ei johdosta. Älä aseta virtajohtoa terävien reunojen päälle tai lähelle kuumia pintoja. Älä käytä jatkojohtoa.

Älä kytke laitteen pistoketta pistorasiaan tai käytä laitetta märin käsin.

Älä koskaan upota laitetta, johtoa, pistoketta tai pääyksikköä veteen tai muuhun nesteeseen.

VAROITUS: Tulipalon vaara! Ruoka saattaa palaa, joten älä tämän vuoksi käytä laitetta palavan materiaalin, kuten verhojen alapuolella.

Älä sijoita laitetta seinää tai muita laitteita vasten. Jätä laitteen taakse ja sivuille vähintään 10 cm vapaata tilaa. Älä laita mitään laitteen päälle, kun laite on käytössä.

VAROITUS:

Loukkaantumisvaara! Laitteen väärinkäyttö voi johtaa loukkaantumiseen.

Muista puhdistaa ne pinnat, jotka joutuvat kosketuksiin elintarvikkeiden kanssa!

Noudata puhdistusohjeita.

Älä käytä laitetta muuhun kuin tässä käyttöohjeessa kuvattuun tarkoitukseen.

Laitteen sisällä olevat kattila, kori ja lisävarusteet kuumenevat käytön aikana.

Käsittele niitä varoen.

Älä täytä yli koriin merkityn ylärajan. Älä anna ruoan koskettaa kuumennuselementtejä.

Laitteeseen ei saa asettaa tulipalon vaaran aiheuttavia liian suurikokoisia tai liian suuria määriä elintarvikkeita ja paperi-, pahvi-, muovi- tai foliopakkauksia.

Käytä ruoalle suositeltua kypsennysaikaa. Liian pitkä kypsennysaika voi johtaa ruoan palamiseen.

Kytke laite ainoastaan maadoitettuun

seinäpistorasiaan. Varmista aina, että pistoke on kytketty pistorasiaan kunnolla.

Käytä vain työpöydällä.

Älä aseta laitetta lähelle työpöydän reunaa.

Älä käytä laitetta kaltevilla pinnalla tai siirrä sitä käytön aikana.

Älä käytä laitetta ilman, että kori on asennettuna.

Älä jätä laitetta valvomatta käytön aikana. Käytä laitetta äärimmäisen varoen, kun laite sisältää kuumaa öljyä tai muuta kuumaa nestettä.

Anna laitteen jäähtyä ennen puhdistusta tai muuta huoltoa. Puhdista kori säännöllisesti.

Muutoin koriin jäänyt materiaali voi savuta tai palaa.

Irrota laite pistorasiasta aina käytön jälkeen, ennen

puhdistamista ja huoltoa. Älä käytä laitetta, jos se vaikuttaa vialliselta. **Haier-huolto:** Laitteen käyttöturvallisuuden ja tehokkaan toiminnan varmistamiseksi huolto ja korjaukset kannattaa antaa valtuutetun Haier-huoltajan tehtäväksi.



Pinnat kuumenevat herkästi käytön aikana. Älä koske.

Ympäristö

Tässä laitteessa oleva symboli osoittaa, että laitetta ei saa hävittää kotitalousjätteenä. Se täytyy luovuttaa sähkö- ja elektroniikkalaitteiden keräyspisteeseen kierrätystä varten. Hävittäminen on suoritettava paikallisten jätteiden hävittämistä koskevien ympäristösäännösten mukaisesti. Saat lisätietoja tämän laitteen käsitlemisestä, hyötykäytöstä ja kierrätyksestä paikallisilta viranomaisilta, kotitalouksien ja muiden jätteiden jätehuollosta tai liikkeestä, josta ostit laitteen.



Tämä laite on EU:n direktiivien 2014/35/EU, 2014/30/EU ja 2011/65/EU mukainen.

CANDY HOOVER GROUP S.r.l. Via Comolli, 16, 20861 Brugherio (MB) Italy

2. Air Fryeriin tutustuminen

KOMPONENTIT JA OMINAISUUDET:

- A. Ohjaus- ja näyttöpaneeli
- MANUAL-valmistusohjelma
 - AIR FRY -valmistusohjelma
 - GRILL-valmistusohjelma
 - ROAST-valmistusohjelma
 - BAKE-valmistusohjelma
 - DRY-valmistusohjelma
 - REHEAT-valmistusohjelma
 - MANUAL-valmistusohjelma
 - YOGURT-valmistusohjelma
 - SLOW COOKING -ohjelma
 - ON/OFF-painike
 - VALITSIN napsautuspainikkeella
 - SISÄVALON painike
 - PERUUTUS-painike
- B. Läpinäkyvä ikkuna
- C. Paistokori
- D. Kahva
- E. Paistokorin vapautuspainike
- F. Paistokorin vapautuspainikkeen kansi
- G. Paistokori
- H. Ylimääräinen kerros
- I. Monitoimialusta
- J. Leivontasarja

3. Ennen ensimmäistä käyttökertaa

- Poista kaikki pakkausmateriaalit ja tarrat tai etiketit (jos sellaisia on) laitteesta.
- Puhdista korit kokonaan lämpimällä vedellä. Puhdista air fryer sisä- ja ulkopuolelta kostealla liinalla. Kuivaa pyyhkeellä.
- Laita laite vakaalle, vaakatasoiselle, tasaiselle ja lämmönkestävälle pinnalle.

HUOMAA:

- Uuden air fryerin ensimmäisten käyttökertojen aikana saattaa tulla ”palaneen muovin” hajua. Tämä on hyvin tavallista uuden air fryerin tapauksessa, koska materiaali lämpiää ensimmäisen kerran. Haju lähtee useamman käyttökerran myötä.

2. Tämä on air fryer, joka toimii kuumalla ilmalla.
Älä täytä paistokoria öljyllä, paistorasvalla tai muulla nesteellä.
3. Tästä laitteesta saattaa tulla savua ensimmäisellä käyttökerralla. Tämä on normaalia.
4. Laitteen esikuumennus ei ole tarpeen.

4. Air Fryerin käyttö

1. **Kytke seinäpistorasiaan. (Kaikki valot vilkkuvat kerran ja kuuluu äänimerkki, jonka jälkeen kaikki valot sammuvat).**
 2. Pidä kiinni kahvasta irrottaaksesi alusta rungosta. Se on paistokorin sisäpuolella. Aseta tasaiselle ja kuivalle pinnalle, kuten pöydälle tai tasolle ja kytke virtajohto pistokkeeseen.
 3. Laita ainesosat paistokoriin sisään **[kuva 1]**.
- HUOMAA:**
Älä laita liian montaa ainesosaa. Muuten lopputulos ei ole niin hyvä.
Jos haluat valmistaa eri ainesosia samaan aikaan, tarkista jokaisen ainesosan ohjevalmistusaika ennen valmistusta.
 4. Laita paistokori takaisin päärunkoon **[kuva 1]**.
 5. Laita tuote päälle painamalla ON/OFF-painiketta **[kuva 2]**.
 6. Valitse toiminto valitsinta käyttämällä **[kuva 3]**. Se toimii sekä myötä- että vastapäivään. Vahvasta toiminto painamalla valitsinta.
 7. Paina MANUAL-toiminnoissa kerran valitsinta **[kuva 4]**, jolloin lämpötila vilkkuu ja voit kiertää valitsinta lämpötilan säätämiseksi ja vahvistaa lämpötilan valitsinta painamalla **[kuvat 5, 6]**. Samaan aikaan, kun aika vilkkuu, voit kiertää valitsinta ajan valitsemiseksi ja vahvistaa valitsinta painamalla, jonka jälkeen air fryer aloittaa valmistuksen **[kuva 7, 8]**.

HUOMAA:

Lämpötilaa voidaan säätää 5 °C:sta kerrallaan valitsinta kiertämällä. Aikaa voidaan säätää 1 minuutti kerrallaan valitsinta kiertämällä. Jos laitetta ei käytetä 2 minuutin kuluessa lämpötilan vilkkumisen jälkeen, laite siirtyy valmiustilaan, ja 5 minuutin käyttämättömyyden jälkeen laite sammuu automaattisesti.

8. Valmistuksen aikana lämpötilaa ja aikaa ei voida muuttaa. Voit painaa valitsinta valmistuksen keskeyttämiseksi.

Näyttöön tulee näkyviin “||”. Aika ja minuutit vilkkuvat, ja voit muuttaa aikaa kiertämällä valitsinta tai nollata napsauttamalla uudestaan.

HUOMAA:

Laitteen ollessa käynnissä voidaan muuttaa vain aikaa - ei lämpötilaa. Lämpötilaa voidaan säätää vain manuaalisessa tilassa ja ennen manuaalisen tilan alkamista.

9. Valmistuksen aikana voit peruuttaa valmistuksen tai palata edelliseen selaukseen painamalla PERUUTUS-painiketta.
10. Voit tarkistaa aineksien valmistustason kurkkaamalla läpinäkyvästä ikkunasta tai ottamalla korin pois.

HUOMAA:

Jos otat paistokorin pois ja laitat sen takaisin valmistuksen aikana, ohjelma jatkuu automaattisesti.

Varoituksia: Valmistuksen jälkeen paistokori ja kori, sisäkotelo ja ruoka ovat kaikki kuumia joten ole varovainen.

11. Valmistuksen aikana voit myös tarkistaa valmistustason vetämällä alustan pois milloin vain ja laittamalla sen takaisin, jolloin valmistus jatkuu.

HUOMAA:

Laatikon pois vetämisen jälkeen lämmitysputken ja tuulettimen toiminta pysähtyy ja kaikkia näppäimiä ei voida käyttää, kun laatikko laitetaan takaisin, sisävalo syttyy automaattisesti 30 sekunnin ajaksi ja sammuu sitten automaattisesti.

12. Valmistuksen aikana voit painaa SISÄVALO-painiketta laitteen sisällä olevan valon syyttämiseksi ja sammuttamiseksi.

HUOMAA:

Sisävalo syttyy automaattisesti, kun air fryerin valmistus käynnistyy.

Sisävalo sammuu automaattisesti 30 sekunnin kuluttua ilman mitään toimintaa.

Ota mykistystila käyttöön ja pois käytöstä painamalla valopainiketta 3 sekunnin ajan.

13. Valmistuksen päättyessä äänimerkki kuuluu kolme kertaa, näytöllä näkyy nykyinen lämpötila ja ajastimessa näkyy, ettei aikaa ole jäljellä. Tällöin tuuletin on vielä käynnissä ja siirtyy valmiustilaan 15 sekunnin kuluttua.

HUOMAA:

- Valmiustilassa vain ON/OFF-painikkeen merkivalo palaa.
- Jos laitetta ei käytetä 5 minuutin kuluessa valmistuksen jälkeen, laite sammuu automaattisesti.

- Se voidaan myös sammuttaa painamalla ON/OFF-painiketta 2 sekunnin ajan valikon valinnan aikana, valmistuksen aikana tai valmistuksen jälkeen.
14. Jos kyseessä on ainesosat, joita on sekoitettava valmistuksen aikana, kun saavutetaan 2/3 valmistusajasta, ohjelma keskeytyy ja sekoituskuvake syttyy **[kuva 10]**. Voit avata alustan kääntääksesi ruokaa ja laittaa sitten alustan takaisin ruoanvalmistuksen jatkamiseksi. Voit myös jättää hälytyksen huomiotta, jolloin laite jatkaa toimintaa automaattisesti 10 sekunnin kuluttua.

Sekoitusta varten:

[Kuva 11]: Pidä kiinni kahvasta irrottaaksesi alusta rungosta.

[Kuva 12]: Paina paistokorin vapautuspainiketta ja nosta sitä ylöspäin paistokorin irrottamiseksi korista.

[Kuva 13]: Ravista paistokoria.

15. Jos haluat muuttaa aikaa valmistuksen aikana, voit keskeyttää valmistuksen, jolloin näyttöön tulee näkyviin “||” ja aika sekä minuutit vilkkuvat **[kuva 14]**. Voit muuttaa ajan kiertämällä valitsinta **[kuva 15]** ja jatkaa painamalla sitä uudestaan **[kuva 16]**.
16. Muiden esiasetettujen toimintojen tapauksessa voit valita toisen toiminnon kiertämällä valitsinta **[kuva 17]** ja painamalla valitsinta vahvistat toiminnon **[kuva 18]**. Siirryt seuraavaan valikkoon ainesosien valitsemiseksi. Valitse ainesosa valitsinta kiertämällä **[kuva 19]** ja vahvista ainesosa valitsinta painamalla **[kuva 20]**. Jos haluat vaihtaa toisen toiminnon **[kuva 21]**, voit painaa peruutuspainiketta 2 kertaa **[kuva 22]** ja toistaa toiminnan **[kuva 19]** ja painaa valitsinta toiminnan vahvistamiseksi **[kuva 23]**, jonka jälkeen air fryer aloittaa valmistuksen. Kun valmistusajasta on kulunut 2/3, ohjelma keskeytyy ja sekoituskuvake syttyy, kuulet äänimerkin äänen 5 kertaa ja air fryer siirtyy taukotilaan **[kuva 24]**. Voit vetää paistokorin ulos ja kääntää ainesosat **[kuva 25]**.

HUOMAA:

1. Valmistuksen jälkeen paistokori ja kori, sisäkotelo ja ruoka ovat kaikki kuumia joten ole varovainen.
2. Muistitoiminto:
 - a) Jos kori on vedetty ulos rungosta, air fryer jatkaa valmistusta, kun kori on asetettu takaisin paikoilleen.
 - b) Jos air fryerin virta katkeaa valmistuksen aikana, se palautuu edelliseen tilaan

virran palatessa (jos näin tapahtuu 1 tunnin kuluessa).

17. Jos ostat lisävarusteilla varustetun mallin, voit käyttää paistokorissa vain yhtä lisävarustetta kerrallaan **[kuva 26]**.

HUOMAA:

Taulukossa 1 on lisätietoja esiasetuksista.

5. Puhdistus ja kunnossapito

VAROITUS

Irrota laite aina virtalähteestä ja anna sen jäähtyä ennen sen puhdistusta.

Korissa, paistokorissa ja laitteen sisäosassa on tarttumaton pinnoite. Älä käytä metallisia keittiövälineitä tai hankaavia puhdistusmateriaaleja, koska ne voisivat vahingoittaa pintaa.

1. Vedä kori ja paistokori ulos laitteesta, liu'uta vapautuspainikekanta eteenpäin ja paina korin vapautuspainiketta paistokorin irrottamiseksi korista.

HUOMAA:

Air fryer jäähtyy nopeammin, kun poistat paistokorin ja korin.

2. Puhdista kori, paistokori ja lisävarusteet astianpesukoneessa. Voit myös puhdistaa ne kuumalla vedellä, nestemäisellä astianpesuaineella ja hankaamattomalla sienellä **[kuva 34]**. Jotta pintoihin ei jää veden merkkejä, kuivaa kaikki osat huolellisesti pehmeällä liinalla.
3. Puhdista lämmityselementti puhdistusharjalla ruoanjämien poistamiseksi **[kuva 33]**.
4. Puhdista laitteen sisäpuoli käyttämällä kuumaa vettä ja hankaamatonta sientä **[kuva 33]**.

HUOMAA: Varmista, ettei ohjauspaneeliin jää kosteutta. Kuivaa ohjauspaneeli liinalla sen puhdistuksen jälkeen.

5. Pyyhi laitteen ulkopuoli kostealla liinalla tarvittaessa.
6. Kuivaa ennen seuraavaa käyttökertaa.

HUOMAA: Puhdista laite jokaisen käyttökerran jälkeen.

6. Vianmääritys

Tässä luvussa on yhteenveto yleisimmistä ongelmista, joita saatat havaita laitetta käytettäessä. Jos et voi ratkaista ongelmaa seuraavien tietojen avulla, voit ottaa yhteyttä Haierin asiakaspalveluun.

Ongelma	Mahdollinen syy	Ratkaisu
Air Fryer ei toimi	Laitetta ei ole kytketty virtalähteeseen.	Tarkista, että pistoke on kytketty pistorasiaan.
	Paistokoria ja koria ei ole laitettu oikein laitteeseen.	Paina kori tiukasti laitteen runkoon.
Laitteesta tulee valkoista savua	Valmistat laitteessa rasvaisia ruoka-aineita.	Kaada ylimääräinen öljy tai rasva pois pannusta ja jatka ruoanvalmistusta.
	Korissa on yhä rasvajäämiä edellisestä käyttökerrasta.	Puhdista paistokori ja kori huolellisesti aina käytön jälkeen.
Ruoka ei kypsyy kunnolla	Asetettu lämpötila on liian alhainen tai valmistusaika on liian lyhyt.	Lisää valmistuslämpötilaa ja -aikaa.
	Korissa on liikaa ruoka-aineita.	Vähennä korissa olevien ruoka-aineiden määrää, jotta ne paistuvat kunnolla.
Näytössä näkyy virhekoodi ”E-1”	Lämpötila-anturissa on avoin piiri.	Irrota se virtalähteestä ja ota yhteyttä asiakaspalveluun.
Näytössä näkyy virhekoodi ”E-2”	Lämpötila-anturissa on oikosulku.	Irrota se virtalähteestä ja ota yhteyttä asiakaspalveluun.
Näytössä näkyy virhekoodi ”E-3”	Ylikuumentussuojaus on lauennut.	Anna laitteen jäähtyä ennen kuin käynnistät sitä uudelleen.

7. Tekniset tiedot

Sähköliitäntä	220-240V-50-60Hz
Virta	2000W

8. Tärkeää tietoa

Varaosat ja tarvikkeet

Käytä vain alkuperäisiä varaosia. Saat ne paikalliselta jälleenmyyjältäsi. Mainitse varaosatilauksen yhteydessä laitteen tyyppinumero.

Laatu

Tuotantolaitoksissa on tehty riippumaton laadunarviointi. Tuotantoprosessimme täyttävät ISO 9001 -laatujärjestelmän vaatimukset.

Takuu

Tämän laitteen takuuehdot määrittelee sen maan Haier-edustaja, josta laite on ostettu. Yksityiskohtaiset tiedot näistä ehdoista saa laitteen myyneeltä jälleenmyyjältä. Tämän takuun mukaisia vaateita esitettäessä on esitettävä laitteen myyntitodistus tai ostokuitti.

1. ИНСТРУКЦИИ ПО БЕЗОПАСНОМУ ИСПОЛЬЗОВАНИЮ

Этот прибор предназначен для использования только в домашних условиях и в помещении, как описано в данном руководстве пользователя. Прежде чем приступить к эксплуатации данного бытового электроприбора, убедитесь в том, что вы понимаете настоящее руководство.

ВНИМАНИЕ: Во избежание опасности удушья для детей, выбрасывайте все упаковочные материалы сразу же после распаковки прибора. Бумажная упаковка для аксессуаров может находиться внутри устройства, в зависимости от приобретенной модели, снимите всю упаковку перед использованием прибора во избежание возгорания.

Данный прибор не предназначен для использования лицами (включая детей до 8 лет) с пониженными физическими, психическими или умственными способностями или при отсутствии у них опыта или знаний, если они не находятся под контролем или не проинструктированы об использовании прибора лицом, отвечающим за их безопасность.

Дети должны находиться под присмотром для недопущения игры с прибором. Дети до 8 лет не должны заниматься очисткой и техническим обслуживанием прибора.

Храните прибор и его шнур в месте, недоступном для детей младше 8 лет. Если провод питания поврежден,

немедленно отключите прибор. Во избежание угрозы безопасности замену провода питания должен проводить только мастер авторизованной сервисной службы Haier. Используйте только те насадки, расходные материалы или запасные части, которые рекомендует или поставляет Haier. Использование аксессуаров или насадок, не рекомендуемых компанией Haier, может привести к травмам. Используйте прибор только в соответствии с мощностью, указанной на табличке с техническими характеристиками.

ВНИМАНИЕ: Опасность ожога! Никогда не прикасайтесь к внутренней части прибора во время и после окончания его использования. Нагревательный элемент остается горячим после использования. Всегда используйте ручку для переноски корзины. Нажимайте кнопку разблокировки корзин только тогда, когда корзины ровно расположены на рабочем столе (или любой ровной жаропрочной поверхности). Не закрывайте вентиляционные отверстия. Горячий пар выпускается через отверстия для выпуска воздуха. Держите руки и лицо подальше от горячего пара и отверстий. Также будьте осторожны с горячим паром

и воздухом при извлечении корзины из прибора.

Не включайте прибор с помощью внешнего таймера или отдельной системы дистанционного управления. Не допускайте попадания воды или другой жидкости внутрь прибора во избежание поражения электрическим током.

Не тяните и не переносите, держа прибор за шнур питания. Всегда отключайте прибор от розетки, потянув за вилку, а не за шнур. Не кладите шнур питания на острые края или вблизи горячих поверхностей.

Не используйте удлинитель. Не подключайте прибор к розетке и не работайте с ним мокрыми руками.

Никогда не погружайте прибор, шнур, вилку или основной блок в воду или другую жидкость.

ВНИМАНИЕ: Опасность возгорания! Еда может загореться, поэтому не используйте прибор рядом с горючими материалами, такими как занавески, или под ними.

Не размещайте прибор близко к стене или другим приборам. От задней части прибора и с других сторон должно быть свободное пространство не менее 10 см. Не ставьте ничего на прибор во время использования.

ВНИМАНИЕ: Опасность травмы! Неправильное пользование прибором может привести к травме. Обязательно очищайте поверхности, которые контактируют с продуктами питания! Информация

об очистке приводится в инструкциях.

Не используйте прибор для каких-либо иных целей, кроме описанных в данном Руководстве пользователя.

Кастрюля, корзина и аксессуары внутри прибора нагреваются во время использования. Обращайтесь с ними осторожно.

Не загружайте прибор выше максимального уровня, указанного на корзине. Не допускайте контакта пищи с нагревательными элементами. Запрещается подвергать тепловой обработке слишком большие или негабаритные продукты, упаковку из бумаги, картона, пластика или металлической фольги, поскольку это может привести к опасности возгорания.

Используйте рекомендуемое время приготовления пищи, чрезмерное время приготовления может привести к ее подгоранию. Подключайте прибор только к заземленной настенной розетке. Всегда следите за тем, чтобы вилка была вставлена в розетку правильно.

Используйте прибор только на рабочем столе. Не ставьте прибор близко к краю рабочего стола. Не ставьте прибор на наклонную поверхность и не двигайте его в процессе работы.

Не используйте прибор без корзины. Не оставляйте прибор без присмотра при использовании. Соблюдайте особую осторожность при использовании прибора, когда в нем находится горячее масло или другая

горячая жидкость.

Дайте прибору остыть перед очисткой или любым обслуживанием.

Регулярно очищайте корзину, иначе прилипшие к ней остатки могут задымиться или подгореть.

После использования и перед очисткой или техническим обслуживанием вынимайте вилку из розетки.

В случае неисправности не следует продолжать пользоваться прибором.

Сервисное обслуживание: Для гарантии безопасной и надежной работы данного прибора мы рекомендуем приглашать авторизованных инженеров сервисной службы Haier для выполнения технического обслуживания и ремонта.



Поверхности могут нагреваться при использовании. Не дотрагивайтесь до них.

Окружающая среда

Символ на данном приборе указывает на то, что его нельзя утилизировать вместе с бытовыми отходами. Его необходимо сдавать в соответствующий пункт приема для дальнейшей переработки электрических и электронных частей. Утилизация должна проводиться в соответствии с местными правилами по защите окружающей среды и утилизации отходов. За более подробной информацией по обращению с данным прибором, его утилизации и переработке обратитесь в местные органы власти, в службу утилизации отходов или в магазин, где вы приобрели данный прибор.



Данный прибор отвечает требованиям Европейских Директив 2014/35/EU, 2014/30/EU и 2011/65/EU.

CANDY HOOVER GROUP S.r.l. Via Comolli, 16, 20861 Brugherio (MB) Italy

2. Знакомство с вашей аэрофритюрницей

КОМПОНЕНТЫ И ФУНКЦИИ:

- A. Пульт управления и дисплей
 - a. Программа РУЧНОЕ РЕГУЛИРОВАНИЕ
 - b. Программа АЭРОФРИТЮР
 - c. Программа ГРИЛЬ
 - d. Программа ЖАРКА
 - e. Программа ЗАПЕКАНИЕ
 - f. Программа СУШКА
 - g. Программа РАЗОГРЕВ
 - h. Программа РАЗМОРАЖИВАНИЕ
 - i. Программа ЙОГУРТ
 - j. Программа МЕДЛЕННОЕ ПРИГОТОВЛЕНИЕ
 - k. Кнопка Вкл./Выкл.
 - l. ДИСКОВЫЙ РЕГУЛЯТОР с кнопкой
 - m. Кнопка ВНУТРЕННЕЙ ПОДСВЕТКИ
 - n. Кнопка ОТМЕНА
- B. Прозрачное окошко
- C. Корзина для жарки
- D. Ручка
- E. Кнопка фиксатора решетки
- F. Крышка кнопки фиксатора решетки
- G. Решетка для жарки
- H. Дополнительный уровень
- I. Многофункциональный поддон
- J. Набор для выпечки

3. Перед первым использованием

1. Снимите все упаковочные материалы и стикеры или этикетки (при наличии) с прибора.
2. Тщательно вымойте решетку и корзину теплой водой. Очистите аэрофритюрницу внутри и снаружи влажной салфеткой. Просушите полотенцем.
3. Установите прибор на ровной горизонтальной устойчивой и термостойкой поверхности.

ПРИМЕЧАНИЕ:

1. При первом использовании новой аэрофритюрницы вы можете чувствовать запах «горячего пластика». Это нормально для нового прибора, поскольку материал нагревается в первый раз. Со временем запах исчезнет.
2. Принцип работы аэрофритюрницы основан на применении горячего воздуха.

Не заливайте в корзину масло, жир для фритюра или другую жидкость.

3. При первом использовании из прибора может выходить дым. Это нормально.
4. Предварительно прогреть прибор не обязательно.

4. Использование аэрофритюрницы

1. Вставьте вилку в розетку. (Все лампы мигнут один раз, а затем погаснут.)
2. Возьмись за ручку, выньте решетку из главного корпуса. Она находится внутри корзины для жарки. Поставьте блендер на ровной сухой поверхности, например на столе или кухонной рабочей поверхности, и включите в сеть.
3. Загрузите ингредиенты в решетку [рис. 1].

ПРИМЕЧАНИЕ:

Не кладите слишком много ингредиентов. В противном случае результат может не отвечать ожиданиям.

Если вы хотите загрузить разные ингредиенты одновременно, уточните сначала предполагаемое время приготовления каждого из них.

4. Вставьте корзину обратно в главный корпус [рис. 1].
5. Нажмите кнопку включения/выключения прибора [рис. 2].
6. Поверните дисковый регулятор на указатель нужной функции [рис. 3]. Вращая диск можно как по часовой стрелке, так и против часовой стрелки. Нажмите на дисковый регулятор, чтобы подтвердить выбор функции.
7. При выборе программы РУЧНОГО ПРИГОТОВЛЕНИЯ нажмите диск один раз [рис. 4]. Индикатор температуры начинает мигать. Поверните диск, чтобы выставить нужную температуру, и нажмите на него для подтверждения [рис. 5,6]. Сразу же после этого начинает мигать индикатор времени. Снова поверните диск, чтобы выставить время, и нажмите для подтверждения. Аэрофритюрница начинает работу [рис. 7,8].

ПРИМЕЧАНИЕ:

Температура выставляется вращением дискового регулятора с шагом 5 °С. Время выставляется вращением дискового регулятора с шагом 1 минута.

Если вы не выполните никаких действий в течение 2 минут после того, как начинает мигать индикатор температуры, прибор перейдет в режим ожидания и, через еще 5 минут бездействия, автоматически выключится.

8. В процессе приготовления менять настройку температуры и времени нельзя. Нажмите дисковый регулятор, чтобы приостановить процесс приготовления.

На дисплее появится изображение «| |». Индикатор времени начинает мигать, после чего вы можете изменить значение, вращая дисковый регулятор, или возобновить работу, нажав на него.

ПРИМЕЧАНИЕ:

В процессе работы можно регулировать только время, но не температуру. Настройку температуры можно выставить только в ручном режиме и только до начала процесса приготовления.

9. В ходе приготовления можно нажать кнопку ОТМЕНЫ, чтобы оставить процесс или вернуться в режим выбора программы.

10. Степень готовности блюда можно проверять через прозрачное окошко или вынимая корзину.

ПРИМЕЧАНИЕ:

Если в процессе приготовления вы вынимаете, а затем снова вставляете корзину в аэрофритюрницу, программа автоматически возобновляется.

Осторожно! По завершении процесса корзина и решетка, внутренние стенки корпуса и блюдо являются горячими – соблюдайте осторожность при обращении.

11. В процессе работы степень готовности также можно проверить в любой момент вынув корзину и вернуть ее на место.

ПРИМЕЧАНИЕ:

При вынимании корзины нагревательный элемент и вентилятор отключаются и кнопки управления блокируются. После возврата корзины в корпус лампа внутренней подсветки автоматически загорается на 30 секунд, а затем гаснет.

12. В процессе работы можно нажать кнопку ВНУТРЕННЕЙ ПОДСВЕТКИ, чтобы включить и выключить лампу внутри камеры.

ПРИМЕЧАНИЕ:

Лампа включается автоматически в начале работы аэрофритюрницы.

Лампа выключается автоматически спустя 30 секунд бездействия.

Активация и отмена режима отключения звуковых сигналов: нажмите и удерживайте кнопку подсветки в течение 3 секунд.

13. По завершении процесса приготовления передается три звуковых сигнала, на дисплее отображается текущая температура, а на таймере – информация о том, что время истекло. В данный момент вентилятор продолжает работать и переходит в режим ожидания спустя 15 секунд.

ПРИМЕЧАНИЕ:

- В режиме ожидания: подсвечена только кнопка включения/выключения.
- При отсутствии действий в течение 5 минут по завершении приготовления прибор отключается автоматически.
- Его также можно отключить, нажав и

удерживая кнопку включения/выключения в течение 2 секунд в режиме выбора программы, в ходе приготовления или после завершения приготовления.

14. В случае с некоторыми ингредиентами, которые нужно перевернуть по истечении 2/3 времени приготовления, программа делает паузу, и загорается значок «встряхивания» [рис. 10]. Вы можете достать корзину, чтобы перевернуть продукты в ней, а затем установить ее на место, чтобы продолжить процесс приготовления. Также можно проигнорировать сигнал, и через 10 секунд прибор автоматически продолжит работу.

Чтобы перевернуть продукты:

[Рис. 11]: Взявшись за ручку, выньте решетку из главного корпуса.

[Рис. 12]: Нажмите кнопку фиксатора решетки и выньте решетку из корзины.

[Рис. 13]: Встряхните корзину.

15. Если в процессе приготовления вы захотите изменить время, нажмите дисковый регулятор, чтобы приостановить работу прибора. На дисплее появится изображение «||», и индикатор времени начнет мигать [рис. 14]. Измените время, вращая дисковый регулятор [рис. 15], а затем нажмите его, чтобы возобновить процесс [рис. 16].
16. Если вы готовите по предварительно заданной программе, то вращая дисковый регулятор, вы можете изменить настройки выбранной программы [рис. 17], а затем нажать на него для подтверждения [рис. 18]. Откроется вспомогательное меню выбора ингредиентов – поверните регулятор, чтобы выбрать ингредиенты [рис. 19], и нажмите на него, чтобы подтвердить выбор [рис. 20]. Если вы хотите перейти в другую программу [рис. 21], нажмите кнопку отмены 2 раза [рис. 22] и повторите действие [рис. 19], а затем нажмите на регулятор, чтобы подтвердить новый выбор [рис. 23]. Аэрофритюрница начнет работу. По истечении 2/3 времени приготовления программа приостанавливается, загорается значок «встряхивания», передается 5 звуковых сигналов, и фритюрница переходит в режим паузы [рис. 24]. В этот момент вы можете вынуть корзину и перевернуть ингредиенты [рис. 25].

ПРИМЕЧАНИЕ:

- По завершении процесса корзина и решетка, внутренние стенки корпуса и блюдо являются горячими – соблюдайте осторожность при обращении.
- Функция памяти:
 - При выемке корзины из главного корпуса прибор возобновляет работу, продолжая выполнение заданной программы, сразу

же, как только вы возвращаете корзину на место.

b) В случае отключения питания в процессе приготовления прибор возвращается в то состояние, в котором он находился в этот момент, при последующем возобновлении подачи электроэнергии (настройка сохраняется в течение 1 часа).

17. Если вы купили прибор с дополнительными принадлежностями, помните, что устанавливать их в решетку для жарки можно по одному за раз [рис. 26].

ПРИМЕЧАНИЕ:

В таблице 1 представлена информация о предварительных настройках программ.

5. Очистка и техническое обслуживание

ПРЕДУПРЕЖДЕНИЕ

Обязательно вынимайте вилку из розетки и давайте прибору остыть перед очисткой. Решетка, корзина и внутренняя часть корпуса прибора имеют антипригарное покрытие. Не пользуйтесь металлическими принадлежностями или абразивными чистящими средствами, поскольку они могут повредить покрытие.

- Выньте решетку и корзину из прибора, сдвиньте крышку кнопки фиксатора вперед и нажмите на кнопку, чтобы вынуть решетку из корзины.

ПРИМЕЧАНИЕ:

Вынимайте корзину с решеткой, чтобы аэрофритюрница остывала быстрее.

- Корзину и решетку с принадлежностями можно мыть в посудомоечной машине. Их также можно очистить под горячей водой неабразивной мочалкой со средством для мытья посуды [рис. 34]. Во избежание появления следов воды обязательно просушите все части после мытья мягким полотенцем.
- Очистите нагревательный элемент щеткой, чтобы удалить остатки продуктов [рис. 33].
- Очистите внутренние части прибора горячей водой и неабразивной мочалкой [рис. 33].

ПРИМЕЧАНИЕ: Следите за тем, чтобы на пульт управления не попала вода. После очистки просушите пульт управления салфеткой.

- Протрите наружную сторону прибора влажной салфеткой при необходимости.
- Просушите перед следующим использованием.

ПРИМЕЧАНИЕ: Очищайте прибор после каждого использования.

6. Поиск и устранение неисправностей

В этом разделе представлены наиболее распространенные проблемы, которые могут возникать с прибором. Если вы не можете найти решение проблемы в приведенном ниже перечне, обратитесь в сервисную службу Haier.

Неполадка	Возможная причина	Устранение
Аэрофритюрница не работает	Прибор не включен в сеть.	Проверьте, вставлена ли вилка в розетку.
	Корзина и решетка для жарки неправильно вставлены в прибор.	Плотно вставьте корзину в корпус прибора.
Из прибора выходит белый дым	Вы готовите продукты с большим содержанием жира.	Аккуратно слейте излишки масла или жира с поддона и продолжайте готовить.
	В решетке остались частицы жира после предыдущего применения.	Тщательно мойте корзину и решетку после каждого использования.
Продукты не полностью прожарились	Установлена слишком низкая температура или слишком короткое время приготовления.	Увеличьте настройку температуры и времени приготовления.
	В корзине слишком много продуктов.	Уберите лишнее или разделите продукты на порции для лучшей прожарки.
На дисплее отображается код ошибки «E-1».	Контур датчика температуры разомкнут.	Отключите прибор от сети и обратитесь в сервисную службу.
На дисплее отображается код ошибки «E-2».	Короткое замыкание в контуре датчика температуры.	Отключите прибор от сети и обратитесь в сервисную службу.
На дисплее отображается код ошибки «E-3».	Сработала защита от перегрева.	Дайте прибору остыть, прежде чем снова включить его.

7. Технические данные

Электрические данные	220-240V-50-60Hz
Мощность	2000W

8. Важно!

Запасные части и расходные материалы

Замена деталей должна производиться только на оригинальные запасные части. Их можно приобрести у местного дилера. При оформлении заказа на запасные части обязательно указывайте номер модели прибора.

Качество

Заводы-изготовители прошли независимую оценку качества. Наша продукция изготавливается с применением системы качества, удовлетворяющей требованиям стандарта ISO 9001.

Условия гарантии

Условия гарантии для данного бытового электрического прибора определяются нашим представительством в стране, где этот электроприбор продан. Более подробную информацию об этих условиях вы можете получить у продавца или из гарантийного сертификата на данный прибор. В случае возникновения ситуации, покрываемой гарантийными обязательствами изготовителя, при обращении в уполномоченную сервисную организацию необходимо предъявить товарно-кассовый чек или иной документ, подтверждающий начало истечения гарантийного срока, предусмотренного условиями гарантии для данного прибора.

1. ΟΔΗΓΙΕΣ ΑΣΦΑΛΟΥΣ ΧΡΗΣΗΣ

Αυτή η συσκευή προορίζεται για οικιακή χρήση και χρήση μόνο σε εσωτερικούς χώρους όπως περιγράφεται σε αυτόν τον οδηγό χρήσης. Πριν δοκιμάσετε να χρησιμοποιήσετε τη συσκευή, βεβαιωθείτε ότι έχετε κατανοήσει τις οδηγίες που περιέχει ο οδηγός που κρατάτε στα χέρια σας.

ΠΡΟΣΟΧΗ: Για να εξαλείψετε τον κίνδυνο ασφυξίας για τα μικρά παιδιά, απορρίψτε όλα τα υλικά συσκευασίας αμέσως μετά την αφαίρεση του προϊόντος. Η συσκευασία χαρτιού για αξεσουάρ μπορεί να υπάρχει μέσα στη συσκευή ανάλογα με τα μοντέλα που αγοράσατε, αφαιρέστε όλη τη συσκευασία πριν χρησιμοποιήσετε τη συσκευή για να αποφύγετε τον κίνδυνο πυρκαγιάς. Η χρήση της συσκευής από παιδιά άνω των 8 ετών, ηλικιωμένους και ΑΜΕΑ προϋποθέτει την παρουσία ενήλικα που θα φέρει την ευθύνη για την ασφαλεία τους. Η χρήση της συσκευής από άτομα που δεν έχουν εξοικειωθεί στη χρήση παρόμοιων συσκευών μπορεί να γίνει μόνο αφού γίνει κατανοητός ο κίνδυνος που ενέχει η χρήση της συσκευής. Μην αφήνετε τα παιδιά να παίζουν με τη συσκευή. Ο καθαρισμός και η συντήρηση από τον χρήστη δεν πρέπει να γίνονται από παιδιά εκτός εάν είναι μεγαλύτερα των 8 ετών και υπό επίβλεψη.

Κρατήστε τη συσκευή και το καλώδιο της μακριά από παιδιά κάτω των 8 ετών.

Εάν το καλώδιο σύνδεσης με το δίκτυο παροχής εμφανίσει φθορές

διακόψτε την λειτουργία της συσκευής αμέσως. Για να μην τεθεί σε κίνδυνο η ασφάλεια σας, το καλώδιο τροφοδοσίας πρέπει να αντικατασταθεί από έναν εξουσιοδοτημένο τεχνικό της Haier. Χρησιμοποιείτε αποκλειστικά τα εξαρτήματα, αναλώσιμα ή ανταλλακτικά που συνιστώνται ή διατίθενται από τη Haier. Η χρήση εξαρτημάτων ή παρελκόμενων που δεν συνιστώνται από τη Haier μπορεί να προκαλέσει τραυματισμούς.

Χρησιμοποιείτε τη συσκευή μόνο σύμφωνα με τις προδιαγραφές ισχύος στην πινακίδα τεχνικών χαρακτηριστικών.

ΠΡΟΣΟΧΗ: Κίνδυνος εγκαύματος! Μην αγγίζετε ποτέ το εσωτερικό της συσκευής κατά τη χρήση και μετά τη λειτουργία. Το θερμαντικό στοιχείο παραμένει ζεστό για μικρό χρονικό διάστημα μετά τη χρήση. Χρησιμοποιείτε πάντα τη λαβή για να μεταφέρετε το καλάθι.

Πατήστε μόνο το κουμπί απελευθέρωσης του καλάθιού με τα καλάθια να ακουμπούν επίπεδα σε έναν πάγκο (ή σε οποιαδήποτε επίπεδη, ανθεκτική στη θερμότητα επιφάνεια).

Μην φράζετε τυχόν ανοίγματα εξαερισμού. Ο ζεστός ατμός απελευθερώνεται μέσω των εξόδων αέρα. Κρατήστε τα χέρια και το πρόσωπό σας μακριά από τον καυτό ατμό και τα ανοίγματα. Προσέχετε επίσης τον καυτό ατμό και τον αέρα όταν αφαιρείτε το καλάθι από τη συσκευή.

Μη λειτουργείτε τη συσκευή

μέσω εξωτερικού χρονοδιακόπτη ή χωριστού συστήματος τηλεχειρισμού.

Μην αφήνετε νερό ή άλλο υγρό να εισέλθει στη συσκευή για να αποφύγετε ηλεκτροπληξία.

Μην τραβάτε και μην μεταφέρετε τη συσκευή από το καλώδιο ρεύματος. Αποσυνδέετε πάντα τη συσκευή από την πρίζα τραβώντας το φισ αντί για το καλώδιο. Μην τοποθετείτε το καλώδιο ρεύματος κοντά σε αιχμηρές άκρες ή ζεστές επιφάνειες. Μην χρησιμοποιείτε καλώδιο επέκτασης.

Μη συνδέετε τη συσκευή στην πρίζα με βρεγμένα χέρια.

Ποτέ μην βυθίζετε τη συσκευή, το βύσμα, την πρίζα ή την κύρια μονάδα σε νερό ή άλλο υγρό.

ΠΡΟΣΟΧΗ: Κίνδυνος πυρκαγιάς!

Το φαγητό μπορεί να καεί, επομένως μην χρησιμοποιείτε τη συσκευή κοντά ή κάτω από εύφλεκτα υλικά, όπως κουρτίνες. Μην τοποθετείτε τη συσκευή στον τοίχο ή πάνω σε άλλες συσκευές. Διατηρήστε ελεύθερο χώρο τουλάχιστον 10 cm στο πίσω μέρος και στα πλαϊνά για τη συσκευή.

Μην τοποθετείτε τίποτα πάνω στη συσκευή ενώ την χρησιμοποιείτε.

ΠΡΟΣΟΧΗ: Κίνδυνος τραυματισμού! Η κακή χρήση της συσκευής μπορεί να οδηγήσει σε τραυματισμό.

Προσοχή σε καθαρές επιφάνειες που προορίζονται να έρθουν σε επαφή με τρόφιμα! Κρατήστε σημειώσεις και ακολουθείτε πιστά για τον καθαρισμό τις οδηγίες χρήσης.

Μην χρησιμοποιείτε τη συσκευή για οποιονδήποτε άλλο σκοπό εκτός από αυτόν που περιγράφεται σε

αυτόν τον Οδηγό χρήσης.

Το τηγάνι, το καλάθι και τα αξεσουάρ μέσα στη συσκευή ζεσταίνονται κατά τη χρήση. Να είστε προσεκτικοί όταν τα χειρίζεστε.

Μην γεμίζετε υπερβολικά πάνω από τη μέγιστη γραμμή που υποδεικνύεται στο καλάθι.

Αποτρέψτε την επαφή των τροφίμων με θερμαντικά στοιχεία. Δεν πρέπει να μαγειρεύονται υπερβολικά μεγάλες ή μεγάλου μεγέθους συσκευασίες τροφίμων, από χαρτί, χαρτόνι, πλαστικό ή συσκευασίες με μεταλλικά φύλλα που μπορεί να προκαλέσουν κίνδυνο πυρκαγιάς.

Χρησιμοποιήστε τον συνιστώμενο χρόνο ψησίματος για το φαγητό, ο υπερβολικός χρόνος ψησίματος μπορεί να προκαλέσει κάψιμο του φαγητού.

Συνδέστε τη συσκευή μόνο σε γειωμένη πρίζα τοίχου. Να βεβαιώνετε πάντα ότι το βύσμα έχει τοποθετηθεί σωστά στην πρίζα τοίχου.

Χρησιμοποιήστε μόνο στον πάγκο εργασίας. Μην τοποθετείτε τη συσκευή κοντά στην άκρη ενός πάγκου εργασίας.

Μη λειτουργείτε τη συσκευή σε κεκλιμένη επιφάνεια και μετακινήστε την όταν εργάζεστε. Μη λειτουργείτε τη συσκευή χωρίς το καλάθι να είναι τοποθετημένο. Μην αφήνετε τη συσκευή χωρίς επίβλεψη κατά τη χρήση. Να είστε ιδιαίτερα προσεκτικοί όταν χρησιμοποιείτε μια συσκευή που περιέχει καυτό λάδι ή άλλο ζεστό υγρό.

Αφήστε τη συσκευή να κρυώσει

πριν καθαρίσετε ή πριν από οποιαδήποτε συντήρηση.

Καθαρίζετε τακτικά το καλάθι, διαφορετικά τα υπολείμματα που έχουν κολλήσει σε αυτό μπορεί να καπνίσουν ή να καούν.

Αποσυνδέστε από την πρίζα μετά τη χρήση, πριν καθαρίσετε τη συσκευή ή πριν από οποιαδήποτε εργασία συντήρησης.

Εάν η συσκευή εμφανίσει κάποια βλάβη μην συνεχίσετε να την χρησιμοποιείτε.

Τεχνική Υποστήριξη Haier: Για να εξασφαλιστεί σε μόνιμη βάση η ασφαλής και αποδοτική λειτουργία της παρούσας συσκευής συνιστούμε κάθε συντήρηση ή επισκευή να πραγματοποιείται αποκλειστικά από έναν εξουσιοδοτημένο τεχνικό της Haier.



Οι επιφάνειες ενδέχεται να θερμανθούν κατά τη χρήση. Μην αγγίζετε.

Περιβάλλον

Το σύμβολο πάνω σε αυτή τη συσκευή υποδεικνύει ότι αυτή η συσκευή δεν μπορεί να αντιμετωπιστεί σαν κοινό οικιακό απόρριμμα. Αντίθετα, πρέπει να παραδοθεί στο πλησιέστερο κέντρο συλλογής για την ανακύκλωση ηλεκτρικού και ηλεκτρονικού εξοπλισμού. Η απόρριψη της συσκευής πρέπει να γίνει σύμφωνα με την ισχύουσα κατά τόπο νομοθεσία για την απόρριψη ηλεκτρονικών και ηλεκτρικών αποβλήτων. Για πιο λεπτομερείς πληροφορίες σχετικά με την επεξεργασία, την ανάκτηση και την ανακύκλωση αυτής της συσκευής, επικοινωνήστε με την κατά τόπους αρμόδια αρχή, την υπηρεσία αποκομιδής οικιακών απορριμμάτων ή το κατάστημα από το οποίο αγοράσατε τη συσκευή.



CE Αυτή η συσκευή συμμορφώνεται με τις Ευρωπαϊκές Οδηγίες 2014/35/EE, 2014/30/EE και 2011/65/EE.

CANDY HOOVER GROUP S.r.l. Via Comolli, 16, 20861 Brugherio (MB) Italy

2. Γνωριμία με την Air Fryer σας

Χειριστήριο Επιλογών

- A. Πίνακας ελέγχου και οθόνης
- ΜΗ ΑΥΤΟΜΑΤΟ πρόγραμμα μαγειρέματος
 - Πρόγραμμα μαγειρέματος ΦΡΙΤΕΖΑΣ ΑΕΡΑ
 - Πρόγραμμα μαγειρέματος ΓΚΡΙΛ
 - Πρόγραμμα μαγειρέματος ΨΗΤΟΥ
 - Πρόγραμμα μαγειρέματος ΦΟΥΡΝΟΥ
 - ΣΤΕΓΝΟ Πρόγραμμα μαγειρέματος
 - Πρόγραμμα μαγειρέματος ΓΙΑ ΖΕΣΤΑΜΑ
 - Πρόγραμμα μαγειρέματος ΓΙΑ ΑΠΟΨΥΞΗ
 - Πρόγραμμα μαγειρέματος ΓΙΑ ΟΥΡΤΟΥ
 - Πρόγραμμα ΑΡΓΟΥ ΜΑΓΕΙΡΕΜΑΤΟΣ
 - Πλήκτρο λειτουργίας (On/Off)
 - ΠΕΡΙΣΤΡΟΦΙΚΟΣ ΕΠΙΛΟΓΕΑΣ με κουμπί κλικ
 - Κουμπί για ΕΣΩΤΕΡΙΚΟ ΦΩΣ
 - Κουμπί ΑΚΥΡΩΣΗΣ
- B. Διαφανές παράθυρο
- C. Κάδος τηγανίσματος
- D. Χειρολαβή
- E. Κουμπί απελευθέρωσης καλαθιού τηγανίσματος
- F. Κάλυμμα κουμπιού απελευθέρωσης καλαθιού τηγανίσματος
- G. Καλάθι τηγανίσματος
- H. Επιπλέον Στρώμα
- I. Δίσκος πολλαπλών μερίδων
- J. Κιτ ψησίματος

3. Πριν από την πρώτη χρήση

- Αφαιρέστε όλα τα υλικά συσκευασίας και τυχόν αυτοκόλλητα ή ετικέτες (αν υπάρχουν) από τη συσκευή.
- Καθαρίστε καλά το καλάθι και τον κάδο με ζεστό νερό. Καθαρίστε το εσωτερικό και το εξωτερικό της φριτέζας αέρα με ένα υγρό πανί. Στεγνώστε με μια πετσέτα.
- Τοποθετήστε τη συσκευή σε μια σταθερή, οριζόντια, επίπεδη και ανθεκτική στη θερμότητα επιφάνεια.

ΣΗΜΕΙΩΣΗ:

- Κατά τις πρώτες φορές που χρησιμοποιείτε τη νέα σας φριτέζα αέρα, μπορεί να υπάρχει μια μυρωδιά «καυτού πλαστικού». Είναι απολύτως φυσιολογικό για τη νέα φριτέζα αέρα, επειδή το υλικό θερμαίνεται για πρώτη φορά. Θα εξαφανιστεί μετά από κάποιες χρήσεις.
- Αυτή είναι μια φριτέζα αέρα που λειτουργεί με ζεστό αέρα.

Μη γεμίζετε τον κάδο του τηγανίσματος με λάδι, λίπος τηγανίσματος ή οποιοδήποτε άλλο υγρό.

3. Αυτή η συσκευή μπορεί να παράξει λίγο καπνό όταν τη χρησιμοποιείτε για πρώτη φορά. Είναι φυσιολογικό
4. Η προθέρμανση της συσκευής δεν είναι απαραίτητη.

4. Χρήση της φριτέζας αέρα

1. Συνδέστε στην πρίζα του τοίχου. (Όλα τα φώτα αναβοσβήνουν μία φορά με έναν ήχο και μετά όλα τα φώτα σβήνουν).
2. Κρατήστε τη λαβή για να αφαιρέσετε τον δίσκο από το κύριο σώμα. Μπορείτε να τον βρείτε μέσα στον κάδο τηγανίσματος. Τοποθετήστε σε μία επίπεδη στεγνή επιφάνεια όπως τραπέζι ή επιφάνεια εργασίας και βάλτε το στην πρίζα. Βάλτε τα υλικά στο καλάθι τηγανίσματος[Εικ. 1].

ΣΗΜΕΙΩΣΗ:

Μην βάζετε πολλά υλικά. Διαφορετικά, το αποτέλεσμα δεν θα είναι αρκετά καλό.

Εάν θέλετε να μαγειρέψετε διαφορετικά υλικά ταυτόχρονα, ελέγξτε τον προτεινόμενο χρόνο μαγειρέματος για κάθε υλικό πριν το μαγειρέμα.

4. Βάλτε τον κάδο τηγανίσματος ξανά στο κυρίως σώμα[Εικ. 1].
5. Πατήστε το κουμπί ON/OFF για να ενεργοποιήσετε το προϊόν[Εικ. 2].
6. Περιστρέψτε τον επιλογέα για να επιλέξετε τη λειτουργία σας[Εικ. 3]. Λειτουργεί τόσο δεξιόστροφα όσο και αριστερόστροφα. Πατήστε τον περιστρεφόμενο επιλογέα για να επιβεβαιώσετε τη λειτουργία.
7. Στη ΜΗ ΑΥΤΟΜΑΤΗ λειτουργία, πατήστε μία φορά τον επιλογέα[Εικ. 4], η Θερμοκρασία αναβοσβήνει, μπορείτε να περιστρέψετε τον επιλογέα για να ρυθμίσετε τη θερμοκρασία και να πατήσετε τον επιλογέα για να επιβεβαιώσετε τη θερμοκρασία[Εικ. 5,6], ταυτόχρονα αναβοσβήνει η ώρα, μπορείτε να περιστρέψετε τον επιλογέα για να ρυθμίσετε την ώρα και να πατήσετε τον επιλογέα για να ρυθμίσετε και να επιβεβαιώσετε την ώρα, η φριτέζα αέρα αρχίζει να μαγειρεύει[Εικ. 7,8].

ΣΗΜΕΙΩΣΗ:

Η θερμοκρασία ρυθμίζεται σε βήματα 5 °C περιστρέφοντας τον επιλογέα. Ο χρόνος ρυθμίζεται σε βήματα 1 λεπτού περιστρέφοντας τον επιλογέα. Εάν δεν ενεργήσετε εντός 2 λεπτών αφού η θερμοκρασία αναβοσβήσει, η συσκευή θα μπει σε κατάσταση αναμονής και μέσα σε άλλα 5 λεπτά αδράνειας, η συσκευή απενεργοποιείται αυτόματα.

8. Κατά τη διάρκεια του μαγειρέματος, δεν μπορείτε να αλλάξετε τη θερμοκρασία και την ώρα, μπορείτε να πατήσετε τον επιλογέα για παύση της διαδικασίας μαγειρέματος. Θα εμφανιστεί στην Οθόνη το "| |". Η ώρα και τα λεπτά θα αναβοσβήσουν, μπορείτε να αλλάξετε

την ώρα περιστρέφοντας τον επιλογέα ή κάντε ξανά κλικ για να συνεχίσετε.

ΣΗΜΕΙΩΣΗ:

Στην κατάσταση λειτουργίας, μόνο ο χρόνος μπορεί να ρυθμιστεί και η θερμοκρασία δεν μπορεί να ρυθμιστεί. Η θερμοκρασία μπορεί να ρυθμιστεί μόνο στην μη αυτόματη λειτουργία και πριν ξεκινήσει η μη αυτόματη λειτουργία.

9. Κατά τη διάρκεια του μαγειρέματος, μπορείτε να πατήσετε το κουμπί ΑΚΥΡΩΣΗ για να ακυρώσετε τη διαδικασία μαγειρέματος ή να επιστρέψετε στην προηγούμενη λειτουργία πλοήγησης.
10. Μπορείτε να ελέγξετε το επίπεδο μαγειρέματος των υλικών ελέγχοντας από το Διαφανές παράθυρο ή βγάζοντας τον κάδο.

ΣΗΜΕΙΩΣΗ:

Κατά τη διάρκεια της διαδικασίας μαγειρέματος, εάν βγάλετε και στη συνέχεια επανατοποθετήσετε τον κάδο τηγανίσματος αέρα, το πρόγραμμα συνεχίζεται αυτόματα.

Προσοχή: Μετά τη διαδικασία μαγειρέματος, ο κάδος και το καλάθι τηγανίσματος αέρα, το εσωτερικό περιβλήμα και το φαγητό είναι όλα ζεστά, παρακαλούμε να είστε προσεκτικοί.

11. Κατά τη διάρκεια του μαγειρέματος, μπορείτε επίσης να ελέγξετε το επίπεδο μαγειρέματος τραβώντας έξω το δίσκο ανά πάσα στιγμή και να τον επαναφέρετε για να συνεχίσει να λειτουργεί.

ΣΗΜΕΙΩΣΗ:

Αφού τραβήξετε το συρτάρι, ο σωλήνας θέρμανσης και ο ανεμιστήρας σταματούν να λειτουργούν, όλα τα κουμπιά δεν μπορούν να λειτουργήσουν, τοποθετήστε ξανά στο συρτάρι, το εσωτερικό φως θα ανάψει αυτόματα για 30 δευτερόλεπτα και στη συνέχεια θα σβήσει αυτόματα.

12. Κατά τη διάρκεια του μαγειρέματος, μπορείτε να πατήσετε το κουμπί ΕΣΩΤΕΡΙΚΟ ΦΩΣ για να ανάψετε και να σβήσετε το φως στο εσωτερικό του θαλάμου.

ΣΗΜΕΙΩΣΗ:

Το εσωτερικό φως ανάβει αυτόματα όταν η φριτέζα ξεκινά το μαγείρεμα.

Το εσωτερικό φως σβήνει αυτόματα μετά από 30 δευτερόλεπτα χωρίς καμία ενέργεια.

Ενεργοποίηση και απενεργοποίηση της λειτουργίας σίγασης: πατήστε το κουμπί φως για 3 δευτερόλεπτα.

13. Όταν ολοκληρωθεί η διαδικασία μαγειρέματος, ο βομβητής ηχεί τρεις φορές, η οθόνη δείχνει την τρέχουσα θερμοκρασία και ο χρονοδιακόπτης δείχνει ότι δεν απομένει χρόνος. Αυτή τη στιγμή, ο ανεμιστήρας εξακολουθεί να λειτουργεί και μπαίνει σε κατάσταση αναμονής 15 δευτερόλεπτα αργότερα.

ΣΗΜΕΙΩΣΗ:

- Σε κατάσταση αναμονής: ανάβει μόνο το κουμπί led ενεργοποίησης/απενεργοποίησης.

- Εάν δεν υπάρξει χειρισμός για 5 λεπτά μετά το μαγείρεμα, το μηχάνημα θα απενεργοποιηθεί αυτόματα.
 - Μπορεί επίσης να απενεργοποιηθεί πατώντας το κουμπί on/off για 2 δευτερόλεπτα κατά την επιλογή του μενού, κατά τη διάρκεια της λειτουργίας ή όταν τελειώσει το μαγείρεμα.
14. Για ορισμένα συστατικά που πρέπει να ανακατευτούν κατά τη διάρκεια του μαγειρέματος, όταν φτάσει τα 2/3 του χρόνου μαγειρέματος, το πρόγραμμα σταματάει και το εικονίδιο ανακατέματος ανάβει[Εικ. 10]. Μπορείτε να ανοίξετε το δίσκο για να γυρίσετε το φαγητό και να επαναποθετήσετε το δίσκο για να συνεχίσει η λειτουργία. Μπορείτε επίσης να το αγνοήσετε και μετά από 10 δευτερόλεπτα, το μηχάνημα θα συνεχίσει να λειτουργεί αυτόματα.

Για ανακάτεμα

[Εικ. 11]: Κρατήστε τη λαβή για να αφαιρέσετε τον δίσκο από το κύριο σώμα.

[Εικ. 12]: Πατήστε το κουμπί απελευθέρωσης του καλαθιού τηγανίσματος και ανασηκώστε το προς τα πάνω για να αφαιρέσετε το καλάθι τηγανίσματος από τον κάδο.

[Εικ. 13]: Ανακινήστε το καλάθι τηγανίσματος.

15. Κατά τη διάρκεια του μαγειρέματος, εάν θέλετε να αλλάξετε την ώρα, μπορείτε να πατήσετε τον επιλογέα για παύση της διαδικασίας μαγειρέματος, θα εμφανιστεί τ ο”||” στην Οθόνη και η ώρα και τα λεπτά θα αναβοσβήσουν[Εικ. 14], μπορείτε να αλλάξετε την ώρα περιστρέφοντας τον επιλογέα[Εικ. 15] και πατήστε ξανά για να συνεχίσετε[Εικ. 16].
16. Υπό από τις άλλες λειτουργίες προεπιλογής, μπορείτε να περιστρέψετε τον επιλογέα για να επιλέξετε άλλη λειτουργία[Εικ. 17] και να πατήσετε τον επιλογέα για να επιβεβαιώσετε τη λειτουργία[Εικ. 18], θα μπειτε σε ένα δευτερεύον μενού για να επιλέξετε συστατικά, θα περιστρέψετε τον επιλογέα για να επιλέξετε το συστατικό[Εικ. 19] και θα πατήσετε τον επιλογέα για να επιβεβαιώσετε το επιλεγμένο συστατικό[Εικ. 20]. Εάν θέλετε να αλλάξετε λειτουργία[Εικ. 21], μπορείτε να πατήσετε το κουμπί Ακύρωση 2 φορές[Εικ. 22] και να επαναλάβετε τη λειτουργία [Εικ. 19] και να πατήσετε τον επιλογέα για να επιβεβαιώσετε τη λειτουργία [Εικ. 23], η φριτέζα αέρα αρχίζει να μαγειρεύει. Όταν φτάσει τα 2/3 του χρόνου μαγειρέματος, το πρόγραμμα σταματάει και το εικονίδιο ανακατέματος ανάβει, θα ακούσετε τον ήχο του βομβητή 5 φορές και η φριτέζα θα μπει σε κατάσταση παύσης[Εικ. 24]. Μπορείτε να τραβήξετε τον κάδο του τηγανίσματος και να γυρίσετε τα υλικά[Εικ. 25].

ΣΗΜΕΙΩΣΗ:

1. Μετά τη διαδικασία μαγειρέματος, ο κάδος και το καλάθι τηγανίσματος αέρα, το εσωτερικό περιβλήμα και το φαγητό είναι όλα ζεστά,

- παρακαλούμε να είστε προσεκτικοί.
2. Λειτουργία μνήμης:
 - a) Εάν το καλάθι βγει από το σώμα, η φριτέζα αέρα θα συνεχίσει να μαγειρεύει μόλις το καλάθι τοποθετηθεί ξανά.
 - b) Εάν η φριτέζα χάσει την ισχύ κατά τη διάρκεια του μαγειρέματος, θα επιστρέψει στην τελευταία της κατάσταση μόλις συνδεθεί ξανά στο ρεύμα (Ισχύει για 1 ώρα).
 17. Εάν αγοράζετε ένα μοντέλο με αξεσουάρ, μπορείτε να χρησιμοποιείτε μόνο ένα από αυτά τα αξεσουάρ στο καλάθι τηγανίσματος κάθε φορά[Εικ. 26].

ΣΗΜΕΙΩΣΗ:

Στον πίνακα 1 μπορείτε να βρείτε περισσότερες πληροφορίες σχετικά με τις προεπιλογές.

5. Καθαρισμός & Συντήρηση

ΠΡΟΣΟΧΗ

Να αποσυνδέετε πάντα τη συσκευή από την πηγή ρεύματος και να την αφήνετε να κρυώσει πριν την καθαρίσετε.

Το καλάθι, ο κάδος και το εσωτερικό της συσκευής έχουν αντικολητική επίστρωση. Μην χρησιμοποιείτε μεταλλικά σκεύη κουζίνας ή λειαντικά υλικά καθαρισμού γιατί μπορεί να καταστρέψουν την αντικολητική επίστρωση.

1. Τραβήξτε έξω το καλάθι και τον κάδο από τη συσκευή, σύρετε το κάλυμμα του κουμπιού απελευθέρωσης προς τα εμπρός και πατήστε το κουμπί απελευθέρωσης του καλαθιού για να αφαιρέσετε το καλάθι τηγανίσματος από τον κάδο τηγανίσματος.

ΣΗΜΕΙΩΣΗ:

Αφαιρέστε το καλάθι και τον κάδο για να αφήσετε τη φριτέζα αέρα να κρυώσει πιο γρήγορα.

2. Καθαρίστε το καλάθι και τον κάδο ή τα αξεσουάρ σε πλυντήριο πιάτων. Μπορείτε επίσης να τα καθαρίσετε με ζεστό νερό, υγρό σαπούνι πλυντηρίου πιάτων και ένα μη λειαντικό σφουγγάρι[Εικ. 34]. Για να αποφύγετε σημάδια νερού, βεβαιωθείτε ότι όλα τα εξαρτήματα είναι εντελώς στεγνά μετά το πλύσιμο χρησιμοποιώντας ένα μαλακό πανί.
3. Καθαρίστε το θερμαντικό στοιχείο με μια βούρτσα καθαρισμού για να αφαιρέσετε τυχόν υπολείμματα τροφών[Εικ. 33].
4. Καθαρίστε το εσωτερικό της συσκευής με ζεστό νερό και ένα μη λειαντικό σφουγγάρι[Εικ. 33].

ΣΗΜΕΙΩΣΗ: Βεβαιωθείτε ότι δεν παραμένει υγρασία στον πίνακα ελέγχου. Στεγνώστε τον πίνακα ελέγχου με ένα πανί αφου τον καθαρίσετε.

5. Σκουπίστε το εξωτερικό της συσκευής με ένα υγρό πανί, εάν χρειάζεται.

6. Στεγνώστε πριν από την επόμενη χρήση.

ΣΗΜΕΙΩΣΗ: Καθαρίζετε τη συσκευή μετά από κάθε φορά.

6. Επίλυση προβλημάτων

Αυτό το κεφάλαιο συνοψίζει τα πιο συνηθισμένα προβλήματα που θα μπορούσατε να αντιμετωπίσετε με τη συσκευή. Εάν δεν μπορείτε να λύσετε το πρόβλημα με τις παρακάτω πληροφορίες, μπορείτε να επικοινωνήσετε με την Υποστήριξη Πελατών της Haier.

Πρόβλημα	Πιθανη αιτια	Επίλυση
Η φριτέζα αέρα δεν λειτουργεί	Η συσκευή δεν είναι συνδεδεμένη στην πρίζα.	Ελέγξτε εάν το φις έχει τοποθετηθεί στην πρίζα.
	Ο κάδος τηγανίσματος και το καλάθι δεν έχουν τοποθετηθεί σωστά στη συσκευή.	Σπρώξτε καλά το καλάθι στο σώμα της συσκευής.
Από τη συσκευή βγαίνει λευκός καπνός	Μαγειρεύετε λιπαρά υλικά.	Ρίξτε προσεκτικά το περιττό λάδι ή λίπος από το τηγάνι και μετά συνεχίστε το μαγείρεμα.
	Το καλάθι εξακολουθεί να περιέχει υπολείμματα λιπαρότητας από προηγούμενη χρήση.	Να καθαρίζετε πάντα τον κάδο και το καλάθι σχολαστικά μετά από κάθε χρήση.
Το φαγητό δεν είναι τελειώς μαγειρεμένο	Η ρυθμισμένη θερμοκρασία είναι πολύ χαμηλή ή ο χρόνος μαγειρέματος είναι πολύ μικρός.	Αυξήστε τη θερμοκρασία και τον χρόνο μαγειρέματος.
	Πάρα πολλά υλικά στο καλάθι.	Μειώστε ή τοποθετήστε λιγότερες παρτίδες συστατικών στο καλάθι για πλήρες τηγάνισμα.
Στην οθόνη εμφανίζεται ο κωδικός σφάλματος "E-1"	Υπάρχει ανοικτό κύκλωμα στον αισθητήρα θερμοκρασίας.	Αποσυνδέστε την συσκευή από την πηγή ρεύματος και επικοινωνήστε με την υποστήριξη πελατών.
Στην οθόνη εμφανίζεται ο κωδικός σφάλματος "E-2"	Υπάρχει βραχυκύκλωμα στον αισθητήρα θερμοκρασίας.	Αποσυνδέστε την συσκευή από την πηγή ρεύματος και επικοινωνήστε με την υποστήριξη πελατών.
Στην οθόνη εμφανίζεται ο κωδικός σφάλματος "E-3"	Έχει ενεργοποιηθεί η προστασία από υπερθέρμανση.	Αφήστε τη συσκευή να κρυώσει πριν την ενεργοποιήσετε ξανά.

7. Τεχνικά δεδομένα

Ηλεκτρική σύνδεση	220-240V-50-60Hz
Ισχύς	2000W

8. Σημαντικές πληροφορίες

Ανταλλακτικά και Αναλώσιμα

Πάντα να αντικαθιστάτε εξαρτήματα με γνήσια ανταλλακτικά. Αυτά διατίθενται από τον τοπικό σας αντιπρόσωπο. Κατά την παραγγελία εξαρτημάτων να αναφέρετε πάντα τον αριθμό μοντέλου.

Ποιότητα

Τα εργοστάσια έχουν αξιολογηθεί από ανεξάρτητους φορείς για την ποιότητα. Τα προϊόντα μας κατασκευάζονται μέσω του συστήματος ποιότητας το οποίο πληρεί τις προδιαγραφές του προτύπου ISO 9001.

Εγγυηση

Οι όροι ισχύος της εγγύησης της συσκευής καθορίζονται από τον αντιπρόσωπο της χώρας στην οποία έχει πραγματοποιηθεί η πώληση. Περισσότερες πληροφορίες σχετικά με τους όρους εγγύησης μπορείτε να ζητήσετε από τον αντιπρόσωπο που αγοράσατε τη συσκευή. Η προσκόμιση του αποδεικτικού αγοράς είναι βασική προϋπόθεση για την ισχύ της εγγύησης.

1. INSTRUKCJE BEZPIECZNEGO UŻYTKOWANIA

Urządzenie to jest przeznaczone wyłącznie do użytku domowego w pomieszczeniach w sposób opisany w niniejszej instrukcji użytkownika. Prosimy o dokładne zapoznanie się z instrukcją przed rozpoczęciem używania odkurzacza.

Ostrzeżenie: Aby wyeliminować ryzyko uduszenia się małych dzieci, wszystkie materiały z opakowania należy wyrzucić natychmiast po rozpakowaniu produktu.

Papierowe opakowanie na akcesoria może znajdować się wewnątrz urządzenia w zależności od zakupionego modelu. Należy usunąć wszystkie opakowania przed rozpoczęciem korzystania z urządzenia, aby uniknąć ryzyka pożaru.

Urządzenie mogą obsługiwać dzieci w wieku powyżej 8 lat, a osoby o ograniczonych zdolnościach fizycznych, sensorycznych lub mentalnych, a także osoby nieposiadające odpowiedniej wiedzy, mogą obsługiwać urządzenie jedynie pod nadzorem dorosłych. Dzieci nie mogą bawić się urządzeniem. Dzieciom w wieku poniżej 8 roku życia nie wolno czyścić ani konserwować urządzenia bez nadzoru.

Urządzenie oraz jego przewód zasilający powinny być poza zasięgiem dzieci w wieku poniżej 8 lat. Jeśli przewód zasilający uległ uszkodzeniu, należy natychmiast zaprzestać korzystania z urządzenia. Ze względów bezpieczeństwa, przewód

zasilający powinien zostać wymieniony przez serwisanta autoryzowanego punktu serwisowego Haier.

Należy korzystać wyłącznie z końcówek, materiałów eksploatacyjnych oraz części zamiennych zalecanych lub dostarczonych przez firmę Haier. Korzystanie z akcesoriów lub końcówek, które nie zostały zalecone przez firmę Haier może spowodować obrażenia. Stosować urządzenie wyłącznie zgodnie ze specyfikacjami zasilania określonymi na tabliczce znamionowej.

Ostrzeżenie: Ryzyko oparzenia! Nigdy nie dotykać wnętrza urządzenia podczas jego użytkowania i po zakończeniu pracy. Grzałka może pozostawać gorąca nawet po zakończeniu grzania. Do przenoszenia kosza należy zawsze używać uchwytu. Przycisk zwalniania kosza można naciskać tylko wtedy, gdy kosze spoczywają płasko na blacie (lub dowolnej równej, odpornej na ciepło powierzchni).

Nie należy blokować otworów wentylacyjnych. Gorąca para jest uwalniana przez wyloty powietrza. Ręce i twarz muszą znajdować się z dala od gorącej pary i otworów. Należy również uważać na gorącą parę i powietrze podczas wyjmowania kosza z urządzenia. Nie obsługiwać urządzenia za pomocą zewnętrznego minutnika lub oddzielnego systemu zdalnego

sterowania.

Nie dopuszczać do przedostania się wody lub innego płynu do urządzenia, aby uniknąć porażenia prądem.

Nie ciągnąć i nie przenosić urządzenia za przewód zasilający.

Podczas wyjmowania wtyczki przewodu zasilającego z gniazdka zawsze ciągnąć za wtyczkę, a nigdy za sam przewód. Nie kłaść przewodu zasilającego na ostrych krawędziach i w pobliżu gorących powierzchni.

Nie stosować przedłużaczy.

Nie podłączać urządzenia ani nie obsługiwać go mokrymi rękami.

Nie zanurzać urządzenia, przewodu, wtyczki lub jednostki głównej w wodzie lub innej cieczy.

Ostrzeżenie: Ryzyko pożaru! Z uwagi na możliwość przypalenia przygotowywanego posiłku nie należy używać urządzenia w pobliżu materiałów łatwopalnych, jak na przykład zastawy.

Nie umieszczać urządzenia przy ścianie lub innych urządzeniach.

Z tyłu i po bokach urządzenia należy zachować wolną przestrzeń wynoszącą co najmniej 10 cm.

Nie należy umieszczać żadnych przedmiotów na urządzeniu podczas jego użytkowania.

Ostrzeżenie: Uwaga! Ryzyko obrażeń. Nieprawidłowe stosowanie urządzenia może skutkować obrażeniami cielesnymi. Należy pamiętać, aby utrzymywać w czystości powierzchnie mające styczność z żywnością! Proszę zapoznać się z informacjami na temat czyszczenia podanymi w instrukcji.

Nie używać urządzenia do celów innych niż opisane w niniejszej

instrukcji obsługi.

Patelnia, kosz i akcesoria wewnątrz urządzenia nagrzewają się podczas użytkowania. Podczas obchodzenia się z nimi należy zachować ostrożność.

Nie napełniać urządzenia powyżej maksymalnej linii wskazanej na koszu. Unikać kontaktu żywności z elementami grzejnymi.

Nie przyrządzać zbyt dużej ilości żywności na raz lub żywności o zbyt dużym rozmiarze, opakowań papierowych, tekturowych, plastikowych lub aluminiowych. Ryzyko pożaru.

Należy stosować zalecany czas przyrządzania żywności; zbyt długi czas przyrządzania może doprowadzić do przypalenia żywności.

Urządzenie należy podłączać wyłącznie do uziemionego gniazdka elektrycznego. Należy każdorazowo upewnić się, że wtyczka jest prawidłowo włożona do gniazdka elektrycznego.

Urządzenie umieszczać i używać wyłącznie na blatach roboczych.

Nie stawiać urządzenia w pobliżu krawędzi blatu roboczego.

Nie używać urządzenia na pochyłych powierzchniach i nie przesuwać go podczas działania. Nie używać urządzenia, jeśli kosz nie jest zamontowany.

Nie pozostawiać włączonego urządzenia bez nadzoru. Należy zachować szczególną ostrożność podczas korzystania z urządzenia zawierającego gorący olej lub inny gorący płyn.

Przed przystąpieniem do czyszczenia lub konserwacji

należy odczekać, aż urządzenie ostygnie.
Regularnie czyścić kosz, w przeciwnym razie przylepione do niego resztki mogą dymić lub palić się. Wyjąć wtyczkę przewodu zasilającego z gniazdka po zakończeniu korzystania z urządzenia, a także przed przystąpieniem do czyszczenia lub wykonywania jakichkolwiek czynności konserwacyjnych. Nie kontynuować korzystania z urządzenia, jeśli wydaje się być uszkodzone.

Serwis firmy Haier: Aby zapewnić bezpieczne i sprawne działanie tego urządzenia, zalecamy zlecenie prac serwisowych lub napraw wyłącznie serwisantom autoryzowanego punktu serwisowego firmy Haier.



Powierzchnie mogą nagrzewać się do wysokich temperatur podczas działania urządzenia. Nie dotykać.

Ochrona środowiska

Symbol umieszczony na urządzeniu oznacza, że nie jest ono klasyfikowane jako odpad z gospodarstwa domowego (komunalny). Urządzenie należy zdać w odpowiednim punkcie utylizacji w celu recyklingu komponentów elektrycznych i elektronicznych. Urządzenie należy złomować zgodnie z lokalnymi przepisami dotyczącymi utylizacji odpadów. Dodatkowe informacje na temat sposobu utylizacji, złomowania i recyklingu urządzenia można uzyskać w lokalnym urzędzie miejskim, w komunalnym zakładzie utylizacji odpadów lub w sklepie, w którym produkt został zakupiony.



Urządzenie spełnia wymogi europejskich norm 2014/35/WE, 2014/30/WE oraz 2011/65/WE.

CANDY HOOVER GROUP S.r.l. Via Comolli, 16, 20861 Brugherio (MB) Italy

2. Poznaj swoją frytkownicę beztłuszczową

KOMPONENTY I FUNKCJE:

- A. Wyświetlacz i panel sterowania
 - a. RĘCZNY
 - b. PIECZENIE BEZTŁUSZCZOWE
 - c. GRILL
 - d. PIECZENIE MIĘSA
 - e. PIECZENIE CIASTA
 - f. SUSZENIE
 - g. PODGRZEWANIE
 - h. ROZMRAŻANIE
 - i. JOGURT
 - j. WOLNE GOTOWANIE
 - k. Przycisk ON/OFF
 - l. WYBIERZ za pomocą przycisku
 - m. przycisk OŚWIETLENIE

WEWNĘTRZNE

- n. Przycisk ANULUJ
- B. Przezroczysta szyba
- C. Koszyk Frytkownicy
- D. Uchwyt
- E. Przycisk zwalniający kosz do smażenia
- F. Pokrywa przycisku zwalniającego kosz do smażenia
- G. Kosz do smażenia
- H. Dodatkowa warstwa
- I. Taca wielozadaniowa
- J. Zestaw do pieczenia

3. Przed pierwszym użyciem

1. Usunąć wszystkie opakowania oraz wszelkie naklejki lub etykiety (jeśli występują) z urządzenia.
2. Dokładnie wyczyścić kosz i misę ciepłą wodą. Wyczyścić frytkownicę wewnątrz i na zewnątrz wilgotną ściereczką. Osuszyć ręcznikiem.
3. Umieścić urządzenie na stabilnej, poziomej, równej i odpornej na wysoką temperaturę powierzchni.

UWAGA:

1. Podczas pierwszego użycia nowej Frytkownicy może pojawić się zapach „spalonego plastiku”. Jest to zupełnie normalne w przypadku nowej Frytkownicy, ponieważ materiał nagrzewa się po raz pierwszy. Zapach zniknie po kilku użyciach.
2. Frytkownica działa dzięki gorącemu powietrzu.

Nie należy napełniać misy olejem, tłuszczem do smażenia ani żadnym innym płynem.

3. Podczas pierwszego użycia z urządzenia może wydobywać się dym. Jest to zjawisko normalne.
4. Wstępne nagrzewanie urządzenia nie jest konieczne.

4. Korzystanie z Frytkownicy Beztłuszczowej

1. Podłącz urządzenie do gniazdka elektrycznego. (Wszystkie kontrolki zamigają raz i usłyszysz dźwięk, a następnie zgasną.).
2. Przytrzymaj uchwyt, aby wyjąć tacę z obudowy. Taca znajduje się wewnątrz misy frytkownicy. Umieść urządzenie na równej, suchej powierzchni, takiej jak stół lub blat roboczy.
3. Umieść składniki w koszu do smażenia [Rys. 1].

UWAGA:

Nie wkładaj zbyt wielu składników. W przeciwnym razie rezultat nie będzie zadowalający.

Jeśli chcesz przyrządzić jednocześnie różne składniki, sprawdź sugerowany czas przygotowywania dla każdego składnika przed rozpoczęciem ich przyrządzania.

4. Umieść misę frytkownicy z powrotem w obudowie [Rys. 1].
5. Naciśnij przycisk ON/OFF, aby włączyć urządzenie [Rys. 2].
6. Obróć Pokrętko, aby wybrać funkcję [Rys. 3]. Pokrętko działa zarówno w kierunku zgodnym, jak i przeciwnym do ruchu wskazówek zegara. Naciśnij przycisk Pokrętko, aby aktywować funkcję.
7. W funkcji REČZNEJ naciśnij jednokrotnie pokrętko [Rys. 4], temperatura zacznie migać. Teraz możesz obrócić pokrętko, aby dostosować temperaturę i nacisnąć je, aby potwierdzić wybraną temperaturę [Rys. 5,6]. Gdy Czas zacznie migać, możesz obrócić pokrętko, aby dostosować czas i nacisnąć je, aby potwierdzić wybrany czas, frytkownica rozpocznie przygotowywanie potrawy [Rys. 7,8].

UWAGA:

Temperaturę można regulować co 5°C, obracając pokrętko. Czas jest regulowany co 1 minutę, obracając pokrętko.

Jeśli w ciągu 2 minut od mignięcia temperatury nie zostanie wykonana żadna czynność, urządzenie przejdzie w tryb gotowości, a po kolejnych 5 minutach bezczynności urządzenie wyłączy się automatycznie.

8. Podczas przygotowywania potraw nie można zmienić temperatury i czasu, można natomiast nacisnąć pokrętko, aby wstrzymać

proces przygotowywania potraw. Na wyświetlaczu pojawi się „||”. Czas i minuta będą migać, można zmienić czas, obracając pokrętko lub naciskając ponownie, aby wznowić.

UWAGA:

Podczas pracy urządzenia można regulować tylko czas, nie można natomiast regulować temperatury. Temperaturę można regulować tylko w trybie ręcznym oraz przed uruchomieniem trybu ręcznego.

9. Podczas przygotowywania potraw można nacisnąć przycisk ANULUJ, aby anulować proces przygotowywania potraw lub powrócić do poprzedniego trybu nawigacji.
10. Poziom przygotowania składników można sprawdzić w przezroczystym oknie lub wyjmując misę.

UWAGA:

Jeśli podczas procesu przygotowywania potraw wyjmiesz, a następnie włożysz z powrotem misę frytkownicy, program zostanie automatycznie wznowiony.

Ostrożnie: Po zakończeniu procesu przygotowywania potraw misa i kosz frytkownicy, wewnętrzna obudowa i żywność są gorące, dlatego należy zachować ostrożność.

11. Podczas przygotowywania potraw można również sprawdzić poziom przygotowywania potrawy, wyciągając tacę w dowolnym momencie, a następnie wkładając ją z powrotem, aby wznowić pracę urządzenia.

UWAGA:

Po wyciągnięciu szuflady przewód grzejny i wentylator przestaną działać, nie będzie można obsługiwać wszystkich przycisków, po ponownym włożeniu do szuflady lampka wewnętrzna zaświeci się automatycznie na 30 sekund, a następnie wyłączy się automatycznie.

12. Podczas przygotowywania potraw można nacisnąć przycisk OŚWIETLENIE WEWNĘTRZNE, aby włączyć lub wyłączyć światło wewnątrz komory.

UWAGA:

Oświetlenie wewnętrzne włącza się automatycznie po rozpoczęciu przygotowywania potraw.

Oświetlenie wewnętrzne wyłączy się automatycznie po 30 sekundach bez konieczności wykonania jakiegokolwiek czynności.

Włączanie i wyłączanie trybu wyciszenia: naciśnij przycisk Oświetlenie na 3 sekundy.

13. Po zakończeniu procesu przygotowywania potraw sygnał zabrzmii trzykrotnie, na wyświetlaczu pojawi się aktualna temperatura, a minutnik pokaże, że czas się zakończył. W tym czasie wentylator nadal pracuje, a 15 sekund później przechodzi w stan czuwania.

UWAGA:

- W trybie czuwania: świeci się tylko dioda LED przycisku włączania/wyłączania.
 - Jeśli przez 5 minut po zakończeniu przygotowywania potraw urządzenie nie będzie wykonywać żadnych czynności, wyłączy się automatycznie.
 - Urządzenie można również wyłączyć, naciskając przycisk włączania/wyłączania przez 2 sekundy podczas wybierania menu, podczas pracy lub po zakończeniu przyrządzania potraw.
14. W przypadku niektórych składników, które wymagają odwrócenia podczas przygotowywania, po osiągnięciu 2/3 czasu przygotowywania potrawy program zostanie wstrzymany i zaświeci się ikona potrząsania [Rys. 10]. Możesz wyjąć tacę, aby przewrócić jedzenie na drugą stronę i włożyć ją ponownie, aby wznowić pracę. Jeśli zignorujesz przypomnienie, to po 10 sekundach urządzenie będzie kontynuować pracę automatycznie.

Aby potrzasać:

[Rys. 11]: Przytrzymaj uchwyt, aby wyjąć tacę z obudowy.

[Rys. 12]: Naciśnij przycisk zwalniania kosza frytkownicy i podnieś go do góry, aby wyjąć kosz frytkownicy z misy.

[Rys. 13]: Potrząśnij koszem frytkownicy.

15. Podczas przygotowywania potraw, jeśli chcesz zmienić czas, możesz nacisnąć pokrętło, aby wstrzymać proces przygotowywania potraw, ikona „| |” pojawi się na wyświetlaczu, a czas i minuta będą migać [Rys. 14], możesz zmienić czas, obracając pokrętło [Rys. 15] i nacisnąć ponownie, aby wznowić [Rys. 16].
16. Pod innymi zaprogramowanymi funkcjami można obrócić pokrętło, aby wybrać inną funkcję [Rys. 17] i nacisnąć pokrętło, aby potwierdzić funkcję [Rys. 18], wejdź do dodatkowego menu, aby wybrać składniki, obróć pokrętło, aby wybrać składnik [Rys. 19] i nacisnąć pokrętło, aby potwierdzić wybrany składnik [Rys. 20]. Jeśli chcesz zmienić funkcję [Rys. 21], możesz nacisnąć dwukrotnie przycisk Anuluj [Rys. 19], a następnie nacisnąć pokrętło, aby potwierdzić wybraną funkcję [Rys. 23]. Po osiągnięciu 2/3 czasu przygotowywania potrawy program zostanie wstrzymany i zaświeci się ikona potrząsania, usłyszysz 5-krotny sygnał dźwiękowy, a frytkownica przejdzie w stan wstrzymania [Rys. 24]. Można wyciągnąć kosz frytkownicy i obrócić składniki [Rys. 25].

UWAGA:

1. Po zakończeniu procesu przygotowywania potraw misa i kosz frytkownicy, wewnętrzna

obudowa i żywność są gorące, dlatego należy zachować ostrożność.

2. Funkcja Pamięć:
 - a) Jeśli kosz zostanie wyciągnięty z obudowy, frytkownica wznowi przygotowywanie potrawy po ponownym włożeniu kosza.
 - b) Jeśli podczas przygotowywania potraw w frytkownicy zabraknie zasilania, powróci do poprzedniego stanu po ponownym podłączeniu do zasilania (obowiązuje przez 1 godzinę).
17. W przypadku zakupu modelu z akcesoriami, w koszu frytkownicy można używać tylko jednego z tych akcesoriów na raz [Rys. 26].

UWAGA:

W tabeli 1 można znaleźć więcej informacji na temat ustawień wstępnych.

5. Czyszczenie i Konserwacja

OSTRZEŻENIE

Przed czyszczeniem należy zawsze odłączyć urządzenie od źródła zasilania i pozostawić je do ostygnięcia.

Kosz, misa i wewnątrz urządzenia są pokryte powłoką zapobiegającą przywieraniu. Nie używaj metalowych przyborów kuchennych ani ściernych środków czyszczących, ponieważ mogą one uszkodzić powłokę nieprzywierającą.

1. Wyciągnij kosz i misę z urządzenia, przesuń pokrywę przycisku zwalnającego do przodu i nacisnij przycisk zwalnający kosz, aby wyjąć kosz z misy frytkownicy.

UWAGA:

Wyjmij kosz i misę, aby frytkownica szybciej ostygła.

2. Wyczyść kosz i misę lub akcesoria w zmywarce. Można je również wyczyścić ciepłą wodą, płynem do mycia naczyń i miękką gąbką [Rys. 34]. Aby uniknąć widocznych śladów wody, po umyciu należy wytrzeć wszystkie elementy do sucha miękką ściereczką.
3. Wyczyść element grzejny za pomocą szczoteczki, aby usunąć wszelkie pozostałości żywności [Rys. 31].
4. Wyczyść wnętrze urządzenia ciepłą wodą i miękką gąbką [Rys. 33].

UWAGA: Upewnij się, że panel sterowania nie jest wilgotny. Po wyczyszczeniu panelu sterowania należy osuszyć go szmatką.

5. W razie potrzeby przetrzyj zewnętrzną część urządzenia wilgotną szmatką.
6. Wyszuszyć przed następnym użyciem.

UWAGA: Urządzenie należy czyścić po każdym użyciu.

6. Rozwiązywanie problemów

Niniejszy rozdział zawiera podsumowanie najczęstszych problemów, jakie mogą wystąpić z urządzeniem. Jeśli poniższe informacje nie pomogą Ci w rozwiązaniu problemu, możesz skontaktować się z obsługą klienta Haier.

Problem	Możliwa przyczyna	Rozwiązanie
Frytkownica beztłuszczowa nie działa.	Urządzenie nie jest podłączone.	Sprawdź, czy wtyczka jest włożona do gniazdka elektrycznego.
	Misa i kosz frytkownicy nie zostały prawidłowo włożone do urządzenia.	Wciśnij delikatnie koszyk do obudowy urządzenia.
Z urządzenia wydobywa się biały dym	Przygotowujesz tłuste składniki.	Ostrożnie wylej nadmiar oleju lub tłuszczu z patelni, a następnie kontynuuj pieczenie.
	Kosz nadal zawiera tłuste pozostałości po poprzednim użyciu.	Misę i kosz należy zawsze dokładnie czyścić po każdym użyciu.
Żywność nie jest całkowicie upieczona.	Ustawiona temperatura jest zbyt niska lub czas pieczenia jest zbyt krótki.	Zwiększ temperaturę i wydłuż czas pieczenia.
	Za dużo składników w koszyku.	Zmniejsz lub umieść mniejszą ilość składników w koszyku w celu całkowitego upieczenia żywności.
Wyświetlacz pokazuje kod błędu „E-1”	W czujniku temperatury występuje otwarty obwód.	Odłącz urządzenie od źródła zasilania i skontaktuj się z działem obsługi klienta.
Wyświetlacz pokazuje kod błędu „E-2”	W czujniku temperatury wystąpiło zwarcie.	Odłącz urządzenie od źródła zasilania i skontaktuj się z działem obsługi klienta.
Wyświetlacz pokazuje kod błędu „E-3”	Zadziałało zabezpieczenie przed przegrzaniem.	Przed ponownym włączeniem odczekaj, aż urządzenie ostygnie.

7. Dane techniczne

Zasilanie	220-240V-50-60Hz
Moc	2000W

8. Ważne informacje

Części zapasowe i materiały eksploatacyjne

Należy zawsze stosować oryginalne części zapasowe. Można je nabyć u lokalnego sprzedawcy. Przy zamawianiu części zawsze należy podać numer danego modelu.

Jakość

Fabryki zostały poddane niezależnej kontroli pod kątem jakości. Nasze produkty zostały wytworzone z wykorzystaniem systemu kontroli jakości spełniającego wymogi normy ISO 9001.

Gwarancja

Warunki gwarancji na niniejsze urządzenie są określone przez naszego przedstawiciela w kraju, w którym urządzenie jest sprzedawane. Szczegółowe informacje na temat warunków gwarancji można uzyskać w punkcie, w którym urządzenie zostało nabyte. Przy zgłaszaniu wszelkich roszczeń w ramach gwarancji należy przedstawić dowód sprzedaży lub pokwitowanie.

1. NÁVOD K BEZPEČNÉMU POUŽITÍ

Tento spotřebič je určen pouze pro domácí a interiérové použití, jak je popsáno v této uživatelské příručce. Než začnete spotřebič používat, prosím, ujistěte se, že rozumíte tomuto návodu.

UPOZORNĚNÍ: Abyste vyloučili nebezpečí udušení malých dětí, zlikvidujte všechny obalové materiály ihned po vyjmutí výrobku.

Uvnitř spotřebiče mohou být, v závislosti na zakoupených modelech papírové obaly na příslušenství, před použitím spotřebiče z něj odstraňte všechny obaly, zabráníte tak nebezpečí požáru.

Tento přístroj smí používat děti od 8 let výše. Osoby se sníženými fyzickými, smyslovými nebo mentálními schopnostmi nebo s nedostatkem zkušeností a znalostí smí tento přístroj používat, pokud jsou pod dohledem nebo jim byly dány pokyny týkající se bezpečného používání a byly seznámeny s možnými riziky. S přístrojem si nesmí hrát děti. Čištění a uživatelskou údržbu nesmí provádět děti, pokud nejsou starší 8 let a nejsou pod dohledem.

Udržujte spotřebič a jeho přírodní kabel mimo dosah dětí mladších 8 let.

Jestliže je poškozen síťový kabel, okamžitě přestaňte zařízení používat. Aby jste se

vyhnuli ohrožení bezpečnosti, napájecí kabel musí být vyměněn autorizovaným technikem společnosti Haier.

Používejte výhradně příslušenství, spotřební materiály a náhradní díly doporučené nebo dodávané firmou Haier. Použití příslušenství nebo nástavců, které nejsou doporučeny firmou Haier může způsobit zranění. Spotřebič používejte pouze v souladu s technickými údaji o výkonu uvedenými na výrobním štítku.

UPOZORNĚNÍ: Nebezpečí opaření! Nikdy se nedotýkejte vnitřku spotřebiče během jeho používání ani po jeho ukončení. Topné těleso je po použití vystaveno zbytkovému teplu. Pro přenašení koše vždy používejte rukojeť. Tlačítko pro uvolnění koše stiskněte pouze v případě, že koš stojí rovně na kuchyňské lince (nebo na jakémkoli jiném rovném a žáruvzdorném povrchu).

Neblokujte žádné větrací otvory. Horká pára se uvolňuje přes větrací otvory. Mějte ruce a obličej v dostatečné vzdálenosti od horké páry a otvorů. Při vyjímání koše ze spotřebiče dávejte také pozor na horkou páru a horký vzduch.

Neprovozujte spotřebič s použitím externího časového spínače nebo samostatného

systemu dálkového ovládní. Nepouštějte do spotřebiče vodu ani jinou tekutinu, zabráníte tak nebezpečí úrazu elektrickým proudem.

Nepřenašejte ani netahejte spotřebič za přírodní kabel. Vždy odpojujte spotřebič ze zásuvky vytážením zástrčky, nikoli kabelu. Nepokládejte napájecí kabel na ostré hrany nebo do blízkosti horkých povrchů. Nepoužívejte prodlužovací kabel. Máte-li mokré ruce nezapojujte spotřebič do sítě ani jej nepoužívejte.

Nikdy neponořujte spotřebič a jeho hlavní jednotku, kabel ani zástrčku do vody nebo jiné tekutiny.

UPOZORNĚNÍ: Riziko požáru! Potraviny se mohou spálit, proto spotřebič nepoužívejte v blízkosti hořlavých materiálů jako jsou například záclony nebo pod nimi.

Spotřebič nestavte ke stěně ani k jiným spotřebičům. Nechejte volný prostor od zadní strany a po stranách spotřebiče alespoň 10 cm. Nepokládejte na spotřebič během používání žádné předměty.

UPOZORNĚNÍ: Nebezpečí zranění! Nesprávné používání spotřebiče může vést ke zranění. Dbejte na čistotu povrchů, které mají přijít do styku s potravinami! Vezměte, prosím, na vědomí informace o čištění v návodu.

Nepoužívejte spotřebič k jiným účelům, než jak je popsáno v této uživatelské příručce. Pánev, koš a příslušenství uvnitř spotřebiče se během používání zahřívají. Při manipulaci s nimi buďte opatrní.

Nepřepřlňujte nad maximální hranici označenou v koši. Zabraňte dotyku potravin s topnými tělesy. Nepřipravujte příliš velký objem potravin. Potraviny uvnitř papírových, kartonových, plastových a alu-obalů nesmí být použity, jinak hrozí riziko požáru!

Dodržujte doporučenou dobu vaření potravin, příliš dlouhá doba vaření by mohla způsobit spálení potravin.

Spotřebič zapojujte pouze do uzemněné zásuvky. Vždy se ujistěte, že je vidlice zástrčky správně zasunuta v zásuvce.

Spotřebič používejte pouze na stabilní pracovní desce. Neumíst'ujte spotřebič blízko okraje pracovní desky.

Spotřebič neprovozujte na nakloněném povrchu a při chodu s ním nepohybujte.

Spotřebič neprovozujte bez nainstalovaného koše.

Spotřebič nenechávejte během provozu bez dozoru. Dbejte zvýšené opatrnosti při používání spotřebiče, který obsahuje horký olej nebo jinou horkou kapalinu. Před čištěním nebo jakoukoli údržbou nechte spotřebič vychladnout.

Pravidelně čistěte koš, nalepené zbytky potravin by mohly způsobit kouř ze spotřebiče a připalování.

Po použití, před čištěním spotřebiče nebo jakoukoli údržbou jej odpojte ze zdroje napájení.

Nepoužívejte zařízení, pokud vám připadá vadné.

Autorizované servisní středisko Haier: Pro zajištění vždy bezpečné a efektivní práce s přístrojem doporučujeme, aby jakékoliv servisní práce nebo opravy prováděl pouze autorizovaný servisní pracovník společnosti Haier.



Povrch spotřebiče může být během používání horký. Nedotýkejte se ho.

Životní prostředí

Tento symbol na tomto zařízení označuje, že tento výrobek nesmí být likvidován jako domovní odpad.



Zařízení musí být předáno do příslušného sběrného místa pro likvidaci elektrických a elektronických zařízení. Likvidace musí proběhnout v souladu s místními ekologickými předpisy pro likvidaci odpadu. Pro další podrobné informace o zacházení, novém použití a recyklaci tohoto zařízení, prosím, kontaktujte váš místní úřad, společnost pro sběr odpadu nebo obchod, kde jste jej zakoupili.



Tento spotřebič je v souladu s evropskými směrnicemi 2014/35/EU, 2014/30/EU a 2011/65/EU.

CANDY HOOVER GROUP S.r.l. Via Comolli, 16, 20861 Brugherio (MB) Italy

2. Seznamte se se svou horkovzdušnou fritézou

SOUČÁSTI A FUNKCE:

- A. Ovládací displej
 - a. MANUÁLNÍ program
 - b. Program pro HORKOVZDUŠNOU FRITÉZU
 - c. Program pro GRILOVÁNÍ
 - d. Program pro OPÉKÁNÍ
 - e. Program pro PEČENÍ
 - f. Program pro VAŘENÍ SUCHÝM TEPLEM
 - g. Program pro OHŘÍVÁNÍ
 - h. Program pro ROZMRAZOVÁNÍ
 - i. Program pro PŘÍPRAVU JOGURTU
 - j. Program pro POMALÉ VAŘENÍ
 - k. Tlačítko ON/OFF (ZAP/VYP)
 - l. Kolečko s tlačítkem
 - m. Tlačítko VNITŘNÍ OSVĚTLENÍ
 - n. Tlačítko ZRUŠIT
- B. Průhledné okénko
- C. Fritovací nádoba
- D. Držadlo
- E. Tlačítko pro uvolnění fritovacího koše
- F. Tlačítko pro uvolnění krytu fritovacího koše
- G. Fritovací koš
- H. Přídavná vrstva
- I. Mřížka pro více porcí
- J. Sada na pečení

3. Před prvním použitím

1. Vyměňte spotřebič z obalu a odstraňte případné nálepky nebo štítky.
2. Koš a nádobu důkladně umyjte teplou vodou. Fritézu otřete vlhkým hadříkem zvenku i zevnitř. Otřete ji do sucha hadříkem.
3. Spotřebič postavte na stabilní, vodorovný, rovný a žáruvzdorný povrch.

POZNÁMKA:

1. Při prvním použití nové horkovzdušné fritézy může být cítit zápach „připalující se plast“. To je u nových horkovzdušných fritéz běžný jev, protože materiál přichází poprvé do kontaktu s teplem. Po několika použitích tento jev zmizí.

2. Tato horkovzdušná fritéza funguje na principu horkého vzduchu.
Do fritovací nádoby nepřidávejte olej, fritovací tuk ani žádnou tekutinu.
3. Při prvním použití může ze spotřebiče vycházet kouř. Je to normální.
4. Spotřebič není nutné předeheřovat.

4. Jak fritézu používat

1. Zapojte jej do elektrické zásuvky. (Všechny kontrolky jednou bliknou a zazní zvukový signál, poté všechny kontrolky zhasnou.)
2. Uchopte rukojeť a vyjměte mřížku z hlavní části. Najdete ji uvnitř fritovací nádoby. Umístěte ji na rovný suchý povrch, například na stůl nebo pracovní desku, a zapojte do elektrické sítě.
3. Do fritovacího koše položte suroviny [Obr. 1].

POZNÁMKA:

Nevkládejte příliš mnoho surovin. Jinak nedosáhnete dobrého výsledku. Pokud chcete připravovat více surovin najednou, zkontrolujte doporučený čas přípravy každé suroviny předtím, než začnete s přípravou jídla.

4. Vložte fritovací nádobu zpět do hlavní části [Obr. 1].
5. Zapněte fritézu tlačítkem ZAP/VYP [Obr. 2].
6. Pomocí kolečka zvolte program [Obr. 3]. Můžete s ním otáčet ve směru i proti směru hodinových ručiček. Zvolený program potvrďte stisknutím kolečka.
7. Pokud chcete používat MANUÁLNÍ program, stiskněte kolečko jednou [Obr. 4], poté začne blikat teplota. Pomocí kolečka zvolte teplotu a svou volbu potvrďte stisknutím jeho středu [Obr. 5, 6]. Současně začne blikat čas. Pomocí kolečka nastavte dobu přípravy a svou volbu potvrďte stisknutím jeho středu. Horkovzdušná fritéza začne připravovat pokrm ?.

POZNÁMKA:

Teplotu lze otáčením kolečka nastavovat s přesností na 5 °C. Čas lze otáčením kolečka nastavovat s přesností na 1 minutu. Pokud do dvou minut poté, co zabliká teplota, nic nenastavíte, spotřebič přejde do pohotovostního režimu a po dalších 5 minutách nečinnosti se automaticky vypne.

8. Během přípravy pokrmu není možné měnit

teplotu ani čas, můžete ale zmáčknout střed kolečka a přípravu pozastavit. Na displeji se zobrazí symbol „||“. Čas a minuty začnou blikat. Nyní můžete pomocí kolečka změnit dobu přípravy a opětovným stlačením jeho středu pokračovat v přípravě.

POZNÁMKA:

Když je spotřebič v provozu, lze nastavit pouze čas, teplotu upravit nelze. Teplotu lze upravit pouze v MANUÁLNÍM režimu, a to před jeho spuštěním.

9. Během přípravy pokrmu můžete stisknout tlačítko ZRUŠIT, čímž proces zrušíte nebo se vrátíte do předchozího nastavení.
10. Stav tepelné úpravy surovin můžete zkontrolovat přes průhledné okénko nebo vyjmutím fritovací nádoby.

POZNÁMKA:

Pokud během přípravy pokrmu fritovací nádobu vyjmete a poté ji zasunete zpět dovnitř, program se automaticky znovu spustí. Pozor: Po skončení přípravy pokrmu jsou fritovací nádoba a koš, vnitřní kryt i samotný pokrm horké, dbejte prosím opatrnosti.

11. Během přípravy pokrmu můžete stav tepelné úpravy kdykoli zkontrolovat i tak, že vytáhnete mřížku. Po jejím navrácení do fritézy bude příprava pokrmu pokračovat.

POZNÁMKA:

Po vytažení zásuvky přestanou fungovat topné těleso a ventilátor a tlačítka nepřijdou zmáčknout. Vložte zásuvku zpět, vnitřní osvětlení se automaticky rozsvítí na 30 sekund a poté automaticky zhasne.

12. Během přípravy pokrmu můžete stisknout tlačítko VNITŘNÍ OSVĚTLENÍ, pokud chcete zapnout či vypnout světlo uvnitř spotřebiče.

POZNÁMKA:

Vnitřní osvětlení se zapne automaticky, když horkovzdušná fritéza zahájí přípravu pokrmu. Po 30 sekundách nečinnosti se vnitřní osvětlení automaticky vypne.

Když tlačítko VNITŘNÍ OSVĚTLENÍ podržíte po dobu 3 sekund, aktivuje se tichý režim. Stejným postupem se i vypíná.

13. Po dokončení přípravy pokrmu se třikrát ozve zvukový signál, na displeji se zobrazí aktuální teplota a časovač ukáže, že už nezbývá žádný čas. V tento moment ventilátor stále běží a po 15 sekundách přejde do pohotovostního režimu.

POZNÁMKA:

- V pohotovostním režimu se rozsvítí pouze tlačítko ZAP/VYP.

- Pokud do 5 minut po přípravě pokrmu nic nezmačknete, spotřebič se automaticky vypne.
 - Vypnout jej můžete i tak, že tlačítko ZAP/ VYP podržíte po dobu 2 sekund během výběru programu, během přípravy pokrmu nebo po jejím skončení.
14. U některých surovin, které je třeba během přípravy otočit, se po dosažení 2/3 času přípravy pokrmu program pozastaví a rozsvítí se ikona otočení **[Obr. 10]**. Vytáhněte mřížku a otočte pokrm. Po navrácení mřížky do fritézy bude příprava pokrmu pokračovat. Tento signál můžete také ignorovat a spotřebič bude po 10 sekundách automaticky pokračovat v přípravě pokrmu.

Protřepání:

[Obr. 11]: Uchopte rukojeť a vyjměte mřížku z hlavní části.

[Obr. 12]: Stiskněte tlačítko pro uvolnění fritovacího koše a vyjměte jej tím, že jej zvednete.

[Obr. 13]: Zatřeste fritovacím košem.

15. Pokud chcete během přípravy pokrmu změnit čas, stiskněte střed kolečka, abyste pozastavili proces přípravy. Na displeji se zobrazí symbol „| |“ a čas a minuty začnou blikat **[Obr. 14]**. Nyní můžete pomocí kolečka **[Obr. 15]** a opětovným stlačením jeho středu pokračovat v přípravě **[Obr. 16]**.
16. Pokud chcete zvolit některý z přednastavených programů, vyberte pomocí kolečka jiný program **[Obr. 17]** a svou volbu potvrďte stisknutím jeho středu **[Obr. 18]**. Zobrazí se podnabídka pro výběr surovin. Pomocí kolečka vyberte surovinu **[Obr. 19]** a svou volbu potvrďte stisknutím jeho středu **[Obr. 20]**. Pokud chcete program změnit na jiný **[Obr. 21]**, stiskněte dvakrát tlačítko Zrušit **[Obr. 22]** a zopakujte tento postup **[Obr. 19]**. Poté vybraný program potvrďte stisknutím středu kolečka **[Obr. 23]**, fritéza začne připravovat pokrm. Po dosažení 2/3 času přípravy pokrmu se program pozastaví a rozsvítí se ikona otočení. Poté pětikrát zazní zvukový signál a fritéza přeruší svůj provoz **[Obr. 24]**. Nyní můžete vytáhnout fritovací nádobu a otočit surovinu **[Obr. 25]**.

POZNÁMKA:

1. Po skončení přípravy pokrmu jsou fritovací nádoba a koš, vnitřní kryt i samotný pokrm horké, dbejte prosím opatrnosti.
2. Paměťová funkce:
 - a) Pokud koš vytáhněte z hlavní části a následně jej vrátíte zpět, fritéza bude

pokračovat v přípravě pokrmu.

- b) Pokud se horkovzdušná fritéza během přípravy pokrmu vypojí z elektrické zásuvky a následně se do ní během 1 hodiny zase zapojí, vrátí se do posledního stavu.
17. Pokud si koupíte model s příslušenstvím, ve fritovacím koši můžete najednou používat jen jedno z těchto příslušenství **[Obr. 26]**.

POZNÁMKA:

V tabulce 1 naleznete další informace o předvolbách.

5. Čištění a údržba

UPOZORNĚNÍ:

Před čištěním vždy odpojte spotřebič od zdroje napájení a nechte jej vychladnout.

Koš, nádoba a vnitřek spotřebiče mají nepřilnavý povrch. Nepoužívejte kovové kuchyňské náčiní ani abrazivní čisticí prostředky, protože by mohly nepřilnavý povrch poškodit.

1. Vytáhněte koš a nádobu ze spotřebiče, posuňte kryt tlačítka pro uvolnění dopředu a stisknutím tlačítka pro uvolnění koše vyjměte fritovací koš z fritovací nádoby.

POZNÁMKA:

Vyjměte koš a nádobu, aby horkovzdušná fritéza rychleji zchladla.

2. Koš a nádobu nebo příslušenství umyjte v myčce nádobí. Můžete je umýt také neabrazivní houbičkou namočenou v horké vodě s prostředkem na nádobí **[Obr. 34]**. Aby voda na spotřebiči nezanechala stopy, vždy spotřebič po umytí zcela usušte měkkým hadříkem.
 3. Zbytky jídla na topného tělesu odstraňte pomocí čisticího kartáčku **[Obr. 33]**.
 4. Vnitřek spotřebiče umyjte neabrazivní houbičkou namočenou v horké vodě **[Obr. 33]**.
- POZNÁMKA: Zkontrolujte, že na ovládacím displeji nezůstala voda. Ovládací displej umyjte a otřete do sucha hadříkem.
5. Pokud je to třeba, otřete vlhkým hadříkem i vnější povrch spotřebiče.
 6. Před dalším použitím nechte vyschnout.

POZNÁMKA: Spotřebič omyjte po každém použití.

6. Řešení problémů

V této kapitole jsou shrnuty nejčastější problémy, se kterými se můžete při používání spotřebiče setkat. Pokud se vám problém nepodaří vyřešit pomocí níže uvedených informací, můžete se obrátit na zákaznickou podporu společnosti Haier.

Problém	Pravděpodobný důvod	Řešení
Fritéza nefunguje	Spotřebič není zapojen do sítě.	Zkontrolujte, zda je zástrčka zasunuta do zásuvky.
	Fritovací nádoba a koš nejsou správně vloženy do spotřebiče.	Nádobu pevně zasuňte do hlavní části spotřebiče.
Ze spotřebiče vychází bílý kouř	Fritujete mastné suroviny.	Opatrně vylijte přebytečný olej nebo tuk z pánve a pokračujte ve fritování.
	Na koši jsou stále zbytky mastnoty z předchozího použití.	Nádobu a koš po každém použití vždy důkladně umyjte.
Potraviny nejsou zcela upečené	Nastavená teplota je příliš nízká nebo je doba fritování příliš krátká.	Zvyšte teplotu a dobu fritování.
	V nádobě je příliš mnoho ingrediencí.	Aby se vám vše zcela upeklo, vložte do nádoby méně ingrediencí.
Na displeji se zobrazí kód chyby „E-1“	Ve snímači teploty je rozpojený obvod.	Odpojte jej od zdroje napájení a kontaktujte zákaznickou podporu.
Na displeji se zobrazí kód chyby „E-2“	Snímač teploty zkratoval.	Odpojte jej od zdroje napájení a kontaktujte zákaznickou podporu.
Na displeji se zobrazí kód chyby „E-3“	Aktivovala se ochrana proti přehřátí.	Spotřebič nechte před dalším zapnutím vychladnout.

7. Technické údaje

Elektrické připojení	220-240V-50-60Hz
Zapnout	2000W

8. Důležité informace

Náhradní díly a spotřební materiály

Vždy používejte originální náhradní díly. Jsou k dostání u vašeho místního prodejce. Při objednávání dílů laskavě vždy uvádějte číslo modelu.

Kvalita

Kvalita výroby ve výrobních závodech byla posouzena nezávislou organizací. Naše výrobky jsou vyráběny podle systému jakosti, který splňuje požadavky ISO 9001.

Vaše záruka

Záruční podmínky pro tento vysavač stanovuje náš zástupce v zemi, v níž je prodáván. Přesné znění podmínek vám poskytne prodejce, u něhož jste si zařízení zakoupili. Při reklamaci podle těchto záručních podmínek je nutno předložit doklad o koupi nebo účtenku.

1. POKYNY PRE BEZPEČNÉ POUŽITIE

Tento spotrebič je určený len na domáce a vnútorné použitie, ako je opísané v tejto používateľskej príručke. Pred použitím spotrebiča sa, prosím, uistite, že ste tejto príručke plne porozumeli.

UPOZORNENIE: Aby ste vylúčili nebezpečenstvo udusenía malých detí, zlikvidujte všetky obalové materiály ihneď po vybratí výrobku.

V závislosti od zakúpeného modelu môžu byť vo vnútri spotrebiča papierové obaly na príslušenstvo, pred použitím spotrebiča z neho odstráňte všetky obaly, zabránite tak riziku požiaru.

Tento spotrebič môžu používať deti staršie ako 8 rokov. Osoby s obmedzenými fyzickými, zmyslovými alebo duševnými schopnosťami, alebo nedostatočnými skúsenosťami a znalosťami môžu spotrebič používať vtedy, ak sú pod dohľadom alebo im boli dané pokyny týkajúce sa bezpečného použitia spotrebiča a rozumejú možným rizikám. Deti sa so spotrebičom nesmú hrať.

Čistenie a užívateľskú údržbu nesmú vykonávať deti, pokiaľ nie sú staršie ako 8 rokov a nie sú pod dohľadom.

Udržujte spotrebič a sieťový kábel mimo dosahu detí mladších ako 8 rokov.

Ak je napájací kábel poškodený,

okamžite prestaňte spotrebič používať. Aby nedošlo k ohrozeniu bezpečnosti, napájací kábel musí vymeniť autorizovaný servisný technik spoločnosti Haier.

Používajte len príslušenstvo, spotrebný materiál alebo náhradné diely odporúčané alebo dodávané spoločnosťou Haier. Použitie príslušenstva alebo nástavcov, ktoré nie sú odporúčané firmou Haier môže spôsobiť zranenie.

Spotrebič používajte len v súlade so špecifikáciou jeho spotreby uvedenej na výrobnom štítku.

UPOZORNENIE: Nebezpečenstvo obarenia! Nikdy sa nedotýkajte vnútra spotrebiča počas jeho chodu a po skončení prevádzky. Vykurovacie teleso po použití obsahuje zvyškové teplo. Na prenášanie koša vždy používajte jeho rukoväť.

Tlačidlo na uvoľnenie koša stláčajte len vtedy, keď je kôš položený na rovnej ploche kuchynskej linky (alebo na akomkoľvek rovnom, žiaruvzdornom povrchu).

Neblokujte žiadne vetracie otvory. Horúca para sa uvoľňuje cez vetracie otvory. Dbajte na to, aby ruky a tvár boli mimo dosah horúcej pary a otvorov. Takisto dávajte pozor na horúcu paru a vzduch, keď vyberáte kôš zo spotrebiča.

Nepoužívajte spotrebič s

napojením na externý časový spínač alebo na systém diaľkového ovládania.

Nenapúšťajte do spotrebiča vodu ani inú kvapalinu, predídete tak úrazu elektrickým prúdom.

Neťahajte ani neprenášajte spotrebič ťahaním za sieťový kábel. Vždy odpájajte spotrebič zo zásuvky vyťahnutím zástrčky, nie kábla. Sieťový kábel nepokladajte na ostré hrany ani do blízkosti horúcich povrchov. Nepoužívajte predĺžovací kábel. Ak máte mokré ruky nezapájajte spotrebič do siete ani ho nepoužívajte.

Nikdy neponárajte spotrebič a jeho hlavnú jednotku, kábel ani zástrčku do vody alebo inej tekutiny.

UPOZORNENIE: Riziko požiaru! Potraviny sa môžu spáliť, preto spotrebič nepoužívajte v blízkosti horľavých materiálov ako sú napríklad záclony, alebo pod nimi.

Spotrebič neumiestňujte k stene ani blízko iných spotrebičov.

Nechajte voľný priestor najmenej 10 cm na zadnej strane a po stranách spotrebiča. Nepokladajte na spotrebič počas používania žiadne predmety.

UPOZORNENIE: Nebezpečenstvo zranenia! Nesprávne používanie spotrebiča môže spôsobiť úraz. Dbajte na čistotu povrchov, ktoré sú určené na styk s potravinami! Zoznámte sa prosím s informáciami o čistení, ktoré sú uvedené v návode.

Nepoužívajte spotrebič na iné

účely, než ako je popísané v tomto návode na použitie.

Panvica, kôš a príslušenstvo vo vnútri spotrebiča sa počas prevádzky zahrievajú. Pri manipulácii s nimi buďte opatrní.

epreplňte nad maximálnu hranicu označenú v koši.

Zabráňte dotyku potravín s vykurovacími telesami.

Nepripravujte príliš veľký objem potravín. Potraviny vo vnútri papierových, kartónových, plastových a alu-obalov nesmú byť použité, inak hrozí riziko požiaru!

Dodržiavajte odporúčaný čas prípravy potravín, príliš dlhý čas varenia by mohol viesť k spáleniu potravín.

Spotrebič pripájajte len do uzemnenej zásuvky. Vždy sa uistite, že je vidlica zástrčky správne zasunutá v zásuvke.

Spotrebič používajte iba na stabilnej pracovnej doske.

Neumiestňujte spotrebič blízko okraja pracovnej dosky.

Nepracujte so spotrebičom na naklonenej ploche a počas chodu s ním nehybte.

Nepoužívajte spotrebič bez nainštalovaného koša.

Nenechávajte spotrebič počas prevádzky bez dozoru. Venujte zvýšenú opatrnosť spotrebiču, ktorý obsahuje horúci olej alebo inú horúcu kvapalinu.

Pred čistením alebo akoukoľvek údržbou nechajte spotrebič vychladnúť.

Pravidelne čistite kôš, nalepené

zvyšky potravín by mohli spôsobiť dym zo spotrebiča a pripalovania.

Po použití, pred čistením spotrebiča alebo akoukoľvek údržbou ho odpojte zo zdroja napájania.

Nepoužívajte zariadenie, pokiaľ vám pripadá chybné

Autorizované servisné stredisko Haier: Pre zaistenie dlhého, bezpečného a účinného fungovania tohto spotrebiča odporúčame, aby všetky servisné úkony alebo opravy vykonával len autorizovaný servisný technik spoločnosti Haier.



Povrch spotrebiča môže byť počas používania horúci. Nedotýkajte sa ho.

Životné prostredie

Tento symbol na tomto zariadení označuje, že tento výrobok nesmie byť likvidovaný ako domový odpad.

Zariadenie musí byť odovzdané do príslušného zberného miesta pre likvidáciu elektrických a elektronických zariadení. Likvidácia musí prebehnúť v súlade s miestnymi ekologickými predpismi pre likvidáciu odpadu. Pre podrobnejšie informácie o nakladaní so spotrebičom, jeho obnove a recyklácii sa obráťte na váš obecný úrad, odpadkovú službu pre domácnosti a alebo obchod, kde ste spotrebič zakúpili.



Tento spotrebič je v súlade s európskymi smernicami 2014/35/EÚ 2014/30/EÚ a 2011/65/EÚ.

CANDY HOOVER GROUP S.r.l. Via Comolli, 16, 20861 Brugherio (MB) Italy

2. Spoznajte svoju teplovzdušnú fritézu

KOMPONENTY A VLASTNOSTI

- A. Ovládací a zobrazovací panel
 - a. MANUÁLNY program
 - b. Program na TEPLOVZDUŠNÚ PRÍPRAVU JEDLA
 - c. Program na GRILOVANIE
 - d. Program na OPEKANIE
 - e. Program na PEČENIE
 - f. Program na SUCHÚ PRÍPRAVU JEDLA
 - g. Program na ZOHRIEVANIE
 - h. Program na ROZMRAZOVANIE
 - i. Program na PRÍPRAVU JOGURTU
 - j. Program na POMALÉ VARENIE
 - k. Tlačidlo ZAPNUTIA/VYPNUTIA
 - l. Tlačidlo výberu kliknutím
 - m. Tlačidlo VNÚTORNÉHO OSVETLENIA
 - n. Tlačidlo ZRUŠENIA
- B. Priehľadné okienko
- C. Nádoba na vyprážanie
- D. Zaobchádzanie
- E. Tlačidlo na uvoľnenie fritovacieho koša
- F. Kryt tlačidla na uvoľnenie fritovacieho koša
- G. Fritovací kôš
- H. Extra vrstva
- I. Zásobník na viacero porcií
- J. Súprava na pečenie

3. Pred prvým použitím

1. Odstráňte všetok baliaci materiál a akékoľvek nálepky či štítky zo spotrebiča (ak sú prítomné).
2. Teplou vodou dôkladne umyte kôš spolu s nádobou. Teplovzdušnú fritézu umyte vlhkou handričkou zvnútra aj zvonka. Utrite utierkou dosucha.
3. Položte spotrebič na stabilný, horizontálny a rovný povrch, ktorý je odolný voči teplu.

POZNÁMKA:

1. Pri prvom použití vašej novej teplovzdušnej fritézy sa môže uvoľňovať zápach „horúceho plastu“. Ide o bežný jav pri nových teplovzdušných fritézach, pretože materiál sa prvýkrát zohrieva. Po viacerých

- použitíach tento problém zmizne.
2. Táto teplovzdušná fritéza funguje na princípe horúceho vzduchu. Nevkladajte do nádoby olej, fritovací tuk ani žiadnu tekutinu.
 3. Zo spotrebiča sa pri prvom použití môže uvoľňovať dym. Toto je bežné.
 4. Predhrievanie spotrebiča nie je potrebné.

4. Ako používať vašu teplovzdušnú fritézu?

1. Zapojte ho do elektrickej zásuvky. (Všetky svetlá raz zablikajú a zaznie zvukový signál, potom sa všetky svetlá vypnú).
2. Chyťte rukoväť a vyberte zásobník z hlavnej časti. Nájdete ho vo vnútri fritovacej nádoby. Položte spotrebič na rovný, suchý povrch, ako napríklad stôl alebo kuchynská linka, a zapojte ho do elektriny.
3. Do fritovacieho koša vložte ingrediencie [Obr. 1].

POZNÁMKA:

Nevkladajte príliš veľa ingrediencií. Inak nedosiahnete dobrý výsledok. Ak chcete pripravovať viacero ingrediencií naraz, skontrolujte odporúčaný čas prípravy každej ingrediencie predtým, než začnete s prípravou jedla.

4. Vložte fritovaciu nádobu späť do hlavnej časti [Obr. 1].
5. Stlačte tlačidlo ZAPNÚŤ/VYPNÚŤ, aby ste zariadenie zapli [Obr. 2].
6. Otáčaním ovládača vyberte funkciu [Obr. 3]. Funguje v smere aj proti smeru hodinových ručičiek. Stlačte ovládač a potvrdte funkciu.
7. Pri MANUÁLNEJ funkcii stlačte ovládač jedenkrát [Obr. 4], zabliká teplota, ovládač môžete otáčať, čím nastavíte teplotu, pre potvrdenie teploty ovládač stlačte [Obr. 5,6], zároveň zabliká čas, ovládač môžete otáčať, čím nastavíte čas, pre potvrdenie času ovládač stlačte, teplovzdušná fritéza začne s prípravou jedla [Obr. 7,8].

POZNÁMKA:

Teplotu otáčaním ovládača nastavujete v 5-stupňových intervaloch. Čas otáčaním ovládača nastavujete v 1-minútových intervaloch.

Ak do dvoch minút po tom, ako zabliká teplota, nevykonáte žiadnu činnosť, spotrebič prejde do pohotovostného režimu a po ďalších 5 minútach nečinnosti sa spotrebič automaticky vypne.

8. Počas prípravy jedla nie je možné meniť

teplotu a čas, môžete stlačiť ovládač a zastaviť proces prípravy. Na obrazovke sa zobrazí “| |”. Zabliká čas a min, vtedy môžete zmeniť čas otočením ovládača alebo opätovným kliknutím znovu pokračovať v príprave.

POZNÁMKA:

V pracovnom stave je možné nastaviť iba čas, teplotu nie je možné nastaviť. Teplotu možno nastaviť len v manuálnom režime, a to pred jeho spustením.

9. Počas prípravy jedla môžete stlačiť tlačidlo ZRUŠIŤ, čím zrušíte proces prípravy jedla alebo sa vrátite do predchádzajúceho navigačného režimu.
10. Stav tepelnej úpravy ingrediencií môžete skontrolovať cez priehľadné okienko alebo vybratím nádoby.

POZNÁMKA:

Ak počas prípravy jedla vyberiete fritovaciu nádobu a potom ju znovu vložíte dnu, program sa automaticky znovu spustí.

Pozor: Po skončení prípravy jedla sú fritovacia nádoba a koš, vnútorný kryt a aj jedlo horúce, dávajte si pozor.

11. Počas prípravy jedla môžete stav tepelnej úpravy kedykoľvek skontrolovať aj vytiahnutím zásobníka, po opätovnom vložení dnu bude proces prípravy pokračovať.

POZNÁMKA:

Po vytiahnutí zásuvky prestane fungovať vykurovacia trubica a ventilátor, tlačidlá nie je možné ovládať, vložte späť zásuvku, vnútorné osvetlenie sa automaticky rozsvieti na 30 sekúnd a potom sa automaticky vypne.

12. Počas prípravy jedla môžete stlačiť tlačidlo VNÚTORNÉHO OSVETLENIA, čím zapnete a vypnete svetlo vo vnútri spotrebiča.

POZNÁMKA:

Vnútorné osvetlenie sa zapne automaticky, keď teplovzdušná fritéza začne prípravu jedla. Po 30 sekundách nečinnosti sa vnútorné osvetlenie automaticky vypne.

Stlačením tlačidla osvetlenia na 3 sekundy aktivujete alebo vypnete tichý režim.

13. Po dokončení procesu prípravy jedla sa trikrát ozve zvukový signál, na displeji sa zobrazí aktuálna teplota a časovač ukáže, že už nezostáva žiadny čas. V tomto čase ventilátor stále beží a po 15 sekundách prejde do pohotovostného režimu.

POZNÁMKA:

- V pohotovostnom režime sa rozsvieti iba LED svetlo tlačidla zapnúť/vypnúť.
- Ak do 5 minút po príprave jedla nevykonáte

žiadnu činnosť, prístroj sa automaticky vypne.

- Vypnúť ho môžete aj podržaním tlačidla zapnúť/vypnúť na 2 sekundy počas výberu ponuky, počas práce alebo po skončení prípravy jedla.
- 14. Pri niektorých ingredienciách, ktoré je potrebné počas varenia pretrepať, sa po dosiahnutí 2/3 času prípravy jedla program pozastaví a rozsvieti sa ikona pretrepať [Obr. 10]. Zásobník môžete otvoriť, aby ste potraviny otočili, a vrátiť ho späť, aby ste mohli pokračovať v príprave. Môžete ho tiež ignorovať a po 10 sekundách bude zariadenie automaticky pokračovať v príprave.

Na pretrepanie:

[Obr. 11]: Chyťte rukoväť a vyberte zásobník z hlavnej časti.

[Obr. 12]: Stlačte tlačidlo na uvoľnenie fritovacieho koša a zdvihnite ho, čím fritovací kôš vyberiete z nádoby.

[Obr. 13]: Zatraste fritovacím košom.

- 15. Ak chcete počas prípravy jedla zmeniť čas, stlačením ovládača pozastavíte proces prípravy, na displeji sa zobrazí “| |” a začne blikať čas a min [Obr. 14], čas môžete zmeniť otáčaním ovládača [Obr. 15] a opätovným stlačením obnovíte prípravu jedla [Obr. 16].
- 16. V rámci ostatných prednastavených funkcií môžete otáčaním ovládača vybrať inú funkciu [Obr. 17] a stlačením ovládača ju potvrdiť [Obr. 18], vstúpite do sekundárnej ponuky na výber ingrediencií, otáčaním ovládača vyberiete ingredienciu [Obr. 19] a stlačením ovládača potvrdíte vybranú ingredienciu [Obr. 20]. Ak chcete zmeniť funkciu na inú [Obr. 21], môžete 2-krát stlačiť tlačidlo Zrušiť [Obr. 22] zopakovať tento proces [Obr. 19] a stlačením ovládača potvrdiť funkciu [Obr. 23], fritéza začne pripravovať jedlo. Po dosiahnutí 2/3 času prípravy sa program pozastaví a rozsvieti sa ikona pretrepania, 5-krát zaznie zvukový signál a fritéza prejde do stavu pozastavenia [Obr. 24]. Môžete vytiahnuť fritovaciu nádobu a otočiť ingrediencie [Obr. 25].

POZNÁMKA:

1. Po skončení prípravy jedla sú fritovacia nádoba a kôš, vnútorný kryt a aj jedlo horúce, dávajte si pozor.
2. Pamäťová funkcia:
 - a) Ak sa kôš vytiahne z hlavnej časti, fritéza bude pokračovať v príprave jedla, keď sa kôš vloží späť.

b) Ak teplovzdušná fritéza počas varenia stratí napájanie, po opätovnom pripojení k napájaniu sa vráti do pôvodného stavu (platí 1 hodinu).

17. Ak si kúpite model s príslušenstvom, vo fritovacom koši môžete naraz používať len jedno z týchto príslušenstiev [Obr. 26].

POZNÁMKA:

V tabuľke 1 nájdete ďalšie informácie o predvoľbách.

5. Čistenie a údržba

UPOZORNENIE

Pred čistením spotrebič vždy odpojte zo zdroja napájania a nechajte ho vychladnúť. Kôš, nádoba a vnútro spotrebiča majú nepríhlavný povrch. Nepoužívajte kovové kuchynské potreby ani abrazívne čistiace prostriedky, pretože tým môžete nepríhlavný povrch poškodiť.

1. Vytiahnite kôš a nádobu zo spotrebiča, posuňte kryt tlačidla na uvoľnenie dopredu a stlačením tlačidla na uvoľnenie koša vyberte fritovací kôš z fritovacej nádoby.

POZNÁMKA:

Vyberte kôš a nádobu, aby sa teplovzdušná fritéza rýchlejšie ochladila.

2. Kôš a nádobu alebo príslušenstvo umyte v umývačke riadu. Môžete ich tiež umyť horúcou vodou, tekutým mydlom do umývačky riadu a neabrazívnou špongiou [Obr. 34].
Aby ste sa po umytí vyhli škvrnám z vody, pomocou mäkkej handričky utrite všetky časti úplne do sucha.
3. Vyčistite vykurovacie teleso pomocou čistiacej kefy, aby ste odstránili všetky zvyšky jedla [Obr. 33].
4. Vnútro spotrebiča vyčistite horúcou vodou a neabrazívnou špongiou [Obr. 33].

POZNÁMKA: Uistite sa, že na ovládacom paneli nezostala žiadna vlhkosť. Po čistení utrite ovládací panel do sucha handričkou.

5. Vonkajšiu stranu spotrebiča utrite vlhkou handričkou, ak je to potrebné.
6. Pred ďalším použitím nechajte vyschnúť.

POZNÁMKA: Spotrebič umyte pred každým použitím.

6. Riešenie problémov

V tejto kapitole sú zhrnuté najčastejšie problémy, s ktorými sa môžete stretnúť pri používaní spotrebiča. Pokiaľ problém neviete vyriešiť pomocou dole uvedených informácií, môžete sa obrátiť na Zákaznícku podporu spoločnosti Haier.

Problém	Možná príčina	Riešenie
Tepl vzdušná fritéza nefunguje	Spotrebič nie je zapojený do siete.	Skontrolujte, či je zástrčka zasunutá do zásuvky.
	Fritovacia nádoba a kôš nie sú správne vložené do spotrebiča.	Dôkladne vložte nádobu do tela spotrebiča.
Zo spotrebiča uniká biely dym	Ingrediencie, ktoré pripravujete, sú mastné.	Opatrne vylejte akýkoľvek zvyšný olej alebo tuk z tácky a pokračujte v príprave jedla.
	Kôš stále obsahuje mastné zvyšky z predchádzajúceho použitia.	Nádobu a kôš po každom použití vždy dôkladne vyčistite.
Jedlo nie je dostatočne tepelne upravené	Nastavená teplota je príliš nízka alebo čas prípravy jedla príliš krátky.	Zvýšte teplotu a čas prípravy.
	V nádobe je priveľa ingrediencií.	Pre dôkladnú prípravu znížte alebo vložte do nádoby menej dávok ingrediencií.
Na displeji sa zobrazuje chybový kód „E-1“	V snímači teploty je otvorený obvod.	Odpojte ho zo zdroja napájania a kontaktujte zákaznícky servis.
Na displeji sa zobrazuje chybový kód „E-2“	V snímači teploty je skrat.	Odpojte ho zo zdroja napájania a kontaktujte zákaznícky servis.
Na displeji sa zobrazuje chybový kód „E-3“	Spustila sa ochrana proti prehriatiu.	Pred ďalším zapnutím nechajte spotrebič vychladnúť.

7. Technické dáta

Elektrické pripojenie	220-240V-50-60Hz
Výkon	2000W

8. Dôležitá informácia

Náhradné diely a spotrebný materiál

Diely vždy vymieňajte za originálne náhradné diely. Tieto sú k dispozícii u miestneho predajcu. Pri objednávaní náhradných dielov láskavo vždy uvádzajte číslo modelu.

Kvalita

Továrne boli nezávisle posúdené z hľadiska kvality. Naše výrobky sú vyrobené s využitím systému kvality, ktorý spĺňa požiadavky normy ISO 9001.

Vaša záruka

Záručné podmienky pre tento spotrebič sú definované našim zástupcom v krajine, v ktorej sa predáva. Presné znenie podmienok vám poskytne predajca, u ktorého ste si zariadenie zakúpili. Pri reklamácií podľa týchto záručných podmienok je nutné predložiť doklad o kúpe alebo účtenku.

1. GÜVENLİ KULLANIM TALİMATLARI

Bu cihaz bu kullanma kılavuzunda açıklandığı gibi yalnızca evsel ve kapalı mekanda kullanım için tasarlanmıştır. Lütfen ürünü kullanmadan önce bu kılavuzun tam olarak anlaşıldığından emin olun.

UYARI: Küçük çocuklar için boğulma tehlikesini ortadan kaldırmak için, ürünü çıkardıktan sonra tüm ambalaj malzemelerini hemen atın. Satın aldığınız modele bağlı olarak cihazın içinde aksesuarlar için kağıt ambalaj malzemesi bulunabilir, yangın tehlikesini önlemek için cihazı kullanmadan önce tüm ambalajları çıkarın. Bu cihaz 8 yaş ve üzeri çocuklar ve yetersiz fiziksel, duyuşsal veya zihinsel kabiliyete sahip kişiler ya da deneyim ve bilgi yoksunu kişiler tarafından bir yetişkinin gözetiminde veya cihazın güvenli bir şekilde kullanımı ile ilgili talimatı ve bulunan tehlikelerin açıkça anlatılması ile kullanılabilir. Çocuklar cihaz ile oynamamalıdır. Temizlik ve kullanıcı bakımı, 8 yaşından büyük ve gözetim altında olmayan çocuklar tarafından yapılmamalıdır.

Cihazı ve kablosunu 8 yaşından küçük çocukların erişemeyeceği yerde saklayın.

Güç kablosu hasar görürse cihazı kullanmayı derhal bırakın.

Güvenliğin riske atılmaması için, elektrik kablosu mutlaka yetkili Haier servis teknisyeni tarafından değiştirilmelidir.

Yalnızca Haier tarafından önerilen veya sağlanan aparatları, malzemeleri ve yedek parçaları kullanın.

Haier tarafından önerilmeyen aksesuarlar veya aparatların kullanılması yaralanmalara neden olabilir.

Cihazı yalnızca anma değeri plakasındaki güç özelliklerine uygun olarak kullanın.

UYARI: Yanma riski! Kullanım sırasında ve sonrasında kesinlikle cihazın içine dokunmayın. Isıtma elemanı, kullanımdan sonra artık ısıya maruz kalır. Lütfen sepeti her zaman sapından tutarak taşıyın. Sepet çıkarma düğmesine yalnızca sepetler bir tezgah (ya da herhangi bir hizalı, ısıya dayanıklı yüzey) üzerinde düz bir şekilde duruyorken basın. Herhangi bir havalandırma açıklığını engellemeyin. Hava çıkışlarından dışarı sıcak buhar verilir. Ellerinizi ve yüzünüzü sıcak buhardan ve açıklıklardan uzak tutun. Ayrıca, sepeti cihazdan çıkarırken sıcak buhar ve havaya karşı dikkatli olun. Cihazı harici bir zamanlayıcı veya ayrı bir uzaktan kumanda sistemiyle çalıştırmayın. Elektrik çarpmasını önlemek

için cihaza su ya da başka bir sıvı girmesine izin vermeyin. Cihazı elektrik kablosundan çekmeyin veya taşımayın. Cihazın fişini her zaman kablosu yerine fişinden çekerek prizden çıkarın. Elektrik kablosunu keskin kenarların üzerine veya sıcak yüzeylerin yakınına koymayın. Uzatma kablosu kullanmayın.

Cihazı ıslak ellerinizle prize takmayın ya da çalıştırmayın. Cihazı , kabloyu, fişi veya ana üniteyi asla suya ya da başka bir sıvıya batırmayın.

UYARI: Yangın riski! Yiyecek yanabilir, bu nedenle cihazı perde gibi yanıcı maddelerin yakınında veya altında kullanmayın.

Cihazı duvara ya da başka cihazlara temas edecek şekilde yerleştirmeyin. Cihazın arkasında ve yan taraflarında en az 10 cm boş alan bırakın. Kullanımda olduğu sırada cihazın üzerine hiçbir şey koymayın.

UYARI: Yaralanma riski! Cihazın yanlış kullanımı potansiyel olarak yaralanmaya yol açabilir. Gıda maddeleriyle temas etmek için tasarlanmış yüzeyleri temizlemeye dikkat edin! Lütfen talimatlardaki temizlik bilgilerine dikkat edin. Cihazı bu Kullanım Kılavuzunda açıklanan dışında herhangi bir amaç için kullanmayın. Cihaz içindeki tepsi, sepet ve

aksesuarlar kullanım sırasında ısınır. Bunlarla işlem yaparken dikkatli olun.

Sepeti üzerinde belirtilen maksimum çizgiyi aşacak düzeyde doldurmayın. Isıtma elemanları ile yiyeceklerin temas etmesini önleyin. Yangın riskine neden olabilecek aşırı veya çok büyük yiyecekler, kağıt, karton, plastik veya alüminyum folyo ambalajlar pişirilmemelidir.

Yiyecekler için önerilen pişirme süresine uyun; pişirme süresinin uzun tutulması, yiyeceklerin yanmasına neden olabilir.

Cihazı yalnızca topraklanmış bir prize takın. Her zaman, fişin duvardaki prize uygun şekilde oturduğundan emin olun.

Yalnızca mutfak tezgahı üzerinde kullanın. Cihazı bir mutfak tezgahının kenarına yakın bir yere koymayın.

Cihazı eğimli bir yüzeyde çalıştırmayın ve çalışırken hareket ettirmeyin.

Cihazı sepeti takılı değilken çalıştırmayın.

Kullanım sırasında cihazı gözetimsiz bırakmayın. Cihazı, sıcak yağ ya da başka bir sıcak sıvı içeren şekilde kullanırken azami özen gösterin.

Herhangi bir temizlik veya bakım işlemi öncesinde cihazın soğumasını bekleyin.

Sepeti düzenli olarak temizleyin; aksi takdirde, üzerine yapışan kalıntılar

duman oluşumuna neden olabilir veya yanabilir. Kullanımdan sonra ve cihazı temizlemeden veya herhangi bir bakım işleminden önce fişi prizden çekin.

Arızalı görünüyorsa cihazınızı kullanmaya devam etmeyin. **Haier teknik servisi:** Cihazın her zaman güvenli ve verimli bir şekilde kullanılabilmesi için, her türlü bakım veya onarım işinin sadece yetkili Haier servis teknisyenleri tarafından yapılmasını öneririz.

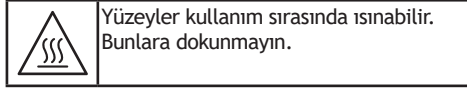

Çevre

Bu aygıttaki sembol aygıtı ev atığı gibi işlem yapılamayacağını belirtir. Bunun yerine uygun elektrikli ve elektronik ekipman geri dönüşüm toplama noktasına teslim edilmelidir. İmha, atık imhası için düzenlenen yerel çevre yönetmeliklerine uygun olarak yapılmalıdır. Bu aygıtı ait işlem, kurtarma ve geri dönüşümle ilgili daha ayrıntılı bilgi için, lütfen yerel şehir ofisiniz, ev atığı ve çöp atma servisiniz ya da aygıtı satın aldığınız mağaza ile irtibata geçin.



 Bu cihaz, 2014/35/EU, 2014/30/EU ve 2011/65/EU sayılı Avrupa Direktifleri ile uyumludur.

CANDY HOOVER GROUP S.r.l. Via Comolli, 16, 20861 Brugherio (MB) Italy

2. Airfryer'ınızı tanıyın

PARÇALAR VE ÖZELLİKLER:

- A. Kontrol ve ekran paneli
 - a. MANUAL pişirme programı
 - b. AIR FRY pişirme programı
 - c. GRILL pişirme programı
 - d. ROAST pişirme programı
 - e. BAKE pişirme programı
 - f. DRY pişirme programı
 - g. REHEAT pişirme programı
 - h. DEFROST pişirme programı
 - i. YOGURT pişirme programı
 - j. SLOW COOKING programı
 - k. AÇIK/KAPALI Düğmesi
 - l. Tıklama düğmeli KADRAN
 - m. INTERNAL LIGHT (DAHİLİ IŞIK) düğmesi
 - n. CANCEL (İPTAL) Düğmesi
- B. Şeffaf pencere
- C. Kızartma Haznesi
- D. Sap
- E. Kızartma sepeti açma düğmesi
- F. Kızartma sepeti açma düğmesi kapağı
- G. Kızartma sepeti
- H. Ekstra Katman
- I. Çoklu servis tepsi
- J. Pişirme Seti

3. İlk kullanımdan önce

1. Tüm ambalaj malzemelerini ve tüm çıkartma veya etiketleri (varsa) cihazdan çıkarın.
2. Sepeti ve hazneyi ılık suyla iyice temizleyin. Airfryerın içini ve dışını nemli bir bezle temizleyin. Havluyla kurulayın.
3. Cihazı sabit, yatay, düz ve ısıya karşı dayanıklı bir Yüzey üzerine yerleştirin.

NOT:

1. Yeni Airfryerınızı ilk kullandığınız zamanlarda "sıcak plastik" kokusu gelebilir. Yeni Airfryer için bu oldukça normaldir çünkü malzeme ilk kez ısınır. Birkaç kullanımdan sonra kaybolacaktır.
2. Bu, sıcak havayla çalışan bir Airfryerdir.

Kızartma haznesini yağ, kızartma yağı veya başka bir sıvıyla doldurmayın.

3. Bu cihaz ilk kez kullanıldığında bir miktar duman çıkarabilir. Bu normaldir.
4. Cihazın önceden ısıtılmasına gerek yoktur.

4. Airfryer'ın Kullanılması

1. Duvar prizine takın. (Tüm ışıklar sesli olarak bir kez yanıp söner, ardından tüm ışıklar kapanır).
2. Tepsiyi ana gövdeden çıkarmak için sapı tutun. Bunu kızartma haznesinin içinde bulabilirsiniz. Masa veya çalışma tezgahı gibi düz ve kuru bir yüzeye yerleştirin ve fişini takın.
3. Malzemeleri kızartma haznesine koyun [Şekil 1].

NOT:

Çok fazla malzeme koymayın. Aksi takdirde sonuç yeterince iyi olmayacaktır.

Farklı malzemeleri aynı anda pişirmek istiyorsanız, pişirmeden önce her malzeme için önerilen pişirme süresini kontrol edin.

4. Kızartma haznesini ana gövdeye geri koyun [Şekil 1].
5. Cihazı açmak için ON/OFF (AÇIK/KAPALI) Düğmesine basın [Şekil 2].
6. İşlevinizi seçmek için Kadranı çevirin [Şekil 3]. Hem saat yönünde hem de saat yönünün tersine çalışır. İşlevi onaylamak için Kadrana basın.
7. MANUAL işlevi altında, Kadrana bir kez bastığımızda [Şekil 4] Sıcaklık yanıp söner, sıcaklığı ayarlamak için Kadranı döndürebilir ve sıcaklığı onaylamak için Kadrana basabilirsiniz [Şekil 5,6], süre yanıp sönerken, süreyi ayarlamak için Kadranı döndürebilir ve süreyi onaylamak için Kadrana basabilirsiniz, airfryer pişirmeye başlar [Şekil 7,8].

NOT:

Sıcaklık, kadran döndürülerek 5°C'lik adımlarla ayarlanır. Süre, kadran döndürülerek 1 dakikalık adımlarla ayarlanır.

Sıcaklık yanıp söndükten sonra 2 dakika içinde çalıştırmazsanız cihaz bekleme moduna girer ve sonraki 5 dakika boyunca çalışmadığında ise cihaz otomatik olarak kapanır.

8. Pişirme sırasında sıcaklığı ve süreyi değiştiremezsiniz; pişirme işlemi duraklatmak için Kadrana basabilirsiniz. Ekranda "||" görünecektir. Süre ve dakika

yanıp söner, Kadranı çevirerek süreyi değiştirebilir veya devam etmek için tekrar tıklayabilirsiniz.

NOT:

Çalışır durumdayken yalnızca süre ayarlanabilir ve sıcaklık ayarlanamaz. Sıcaklık yalnızca manuel modda ve manuel mod başlamadan önce ayarlanabilir.

9. Pişirme sırasında pişirme işlemi iptal etmek veya önceki navigasyon moduna dönmek için CaNCEL (İPTAL) Düğmesine basabilirsiniz.
10. Malzemelerin pişme seviyesini Şeffaf pencereden kontrol ederek veya hazneyi dışarı çıkararak kontrol edebilirsiniz.

NOT:

Pişirme işlemi sırasında Airfryer kızartma haznesi çıkarıp geri koyarsanız program otomatik olarak devam eder.

Dikkat: Pişirme işleminden sonra Airfryer kızartma haznesi ve sepeti, iç muhafaza ve yiyeceklerin hepsi sıcaktır, lütfen dikkatli olun.

11. Pişirme sırasında istediğiniz zaman tepsiyi dışarı çekerek pişme seviyesini kontrol edebilir ve işleme devam etmesi için geri koyabilirsiniz.

NOT:

Çekmeceyi çıkardıktan sonra ısıtma borusu ve fan çalışmayı durdurur, tuşlar çalıştırmaz; çekmeceyi geri koyduğunuzda dahili ışık otomatik olarak 30 saniye yanar ve ardından otomatik olarak kapanır.

12. Pişirme sırasında, INTERNAL LIGHT (DAHİLİ IŞIK) Düğmesine basarak hazne içindeki ışığı açıp kapatabilirsiniz.

NOT:

Airfryer pişirmeye başladığında dahili ışık otomatik olarak açılır.

Dahili ışık, herhangi bir işlem yapılmadığında 30 saniye sonra otomatik olarak kapanır.

Sessiz modunu etkinleştirin ve devre dışı bırakın: Işık düğmesine 3 saniye basın.

13. Pişirme işlemi tamamlandığında, sesli uyarı üç kez çalar, ekranda mevcut sıcaklık görüntülenir ve zamanlayıcı, kalan sürenin kalmadığını gösterir. Bu sırada fan çalışmaya devam eder ve 15 saniye sonra bekleme durumuna girer.

NOT:

- Bekleme modunda: Yalnızca açma/kapama düğmesi Ledi yanar.
- Pişirme sonrasında 5 dakika boyunca işlem yapılmazsa makine otomatik olarak kapanır.
- Menü seçimi sırasında, çalışma sırasında veya pişirme sona erdiğinde açık/

kapalı düğmesine 2 saniye basılarak da kapatılabilir.

14. Pişirme sırasında sallanması gereken bazı malzemeler için pişirme süresinin 2/3'üne ulaşıldığında program duraklatılır ve sallama simgesi yanar [**Şekil 10**]. Yiyecekleri çevirmek için tepsiyi açabilir ve ardından işleme devam etmesi için tepsiyi geri koyabilirsiniz. Dilerseniz bunu yok sayabilirsiniz; 10 saniye sonra makine otomatik olarak çalışmaya devam edecektir.

Sallamak için:

[**Şek. 11**]: Tepsiyi ana gövdeden çıkarmak için sapı tutun.

[**Şek. 12**]: Kızartma sepetini hazneden çıkarmak için Kızartma sepeti açma düğmesine basın ve yukarı doğru kaldırın.

[**Şek. 13**]: Kızartma sepetini sallayın.

15. Pişirme sırasında süreyi değiştirmek isterseniz, pişirme işlemini duraklatmak için Kadrana basabilirsiniz, Ekranda “| |” görünür ve Süre ve dakika yanıp söner [**Şekil 14**], Kadranı çevirerek süreyi değiştirebilir [**Şekil 15**] ve devam etmek için tekrar basabilirsiniz [**Şekil 16**].

16. Diğer Ön ayarlı işlevler altında, Kadranı döndürerek diğer işlevleri [**Şekil 17**] seçebilirsiniz ve işlevinizi onaylamak için kadrana basın [**Şekil 18**], malzemeleri seçmek için ikincil bir menüye gireceksiniz, malzemeyi seçmek için kadrana döndürün [**Şekil 19**] ve seçilen malzemeyi onaylamak için kadrana basın [**Şekil 20**]. Başka bir işleve geçmek için [**Şekil 21**] İptal düğmesine 2 kez basıp [**Şekil 22**] işlemi tekrarlayın [**Şekil 19**] ve işlevinizi onaylamak için Kadranı basın [**Şekil 23**], airfryer pişirmeye başlar. Pişirme süresinin 2/3'üne ulaşıldığında program duraklatılır ve sallama simgesi yanar, 5 kez zil sesi duyulur ve fritöz duraklama durumuna girer [**Şekil 24**]. Kızartma haznesini çıkarıp malzemeleri çevirebilirsiniz [**Şekil 25**].

NOT:

- Pişirme işleminden sonra Airfryer kızartma haznesi ve sepeti, iç muhafaza ve yiyeceklerin hepsi sıcaktır, lütfen dikkatli olun.
- Bellek işlevi:
 - Sepet gövdeden dışarı çekilirse, sepet geri takıldığında airfryer pişirmeye devam eder.
 - Airfryer pişirme sırasında güç kaybı yaşarsa, tekrar elektriğe bağlandığında son durumuna geri döner (1 saat geçerlidir).
- Aksesuarlı bir model satın alırsanız kızartma sepetinde bir seferde

bu aksesuarlardan yalnızca birini kullanabilirsiniz [**Şekil 26**].

NOT:

Tablo 1'de ön ayarlar hakkında daha fazla bilgi bulabilirsiniz.

5. Temizlik ve Bakım

UYARI

Temizleme öncesinde her zaman güç kaynağı bağlantısını kesin ve cihazın soğumasını bekleyin.

Sepet, hazne ve cihazın iç kısmı yapışmaz kaplamaya sahiptir. Yapışmaz kaplamaya zarar verebileceğinden metal mutfak aletlerini veya aşındırıcı temizleme malzemelerini kullanmayın.

- Sepeti ve hazneyi cihazdan dışarı çekin, açma düğmesi kapağını öne doğru kaydırın ve sepet açma düğmesine basarak kızartma sepetini kızartma haznesinden çıkarın.

NOT:

Airfryerin daha hızlı soğumasını sağlamak için sepeti ve hazneyi çıkarın.

- Sepeti ve hazneyi veya aksesuarları bulaşık makinesinde temizleyin. Ayrıca bunları sıcak su, sıvı bulaşık deterjanı ve aşındırıcı olmayan bir süngerle de temizleyebilirsiniz [**Şekil 34**].

Su izlerini önlemek için yumuşak bir bez kullanarak tüm parçaların tamamen kurutulmasını sağlayın.

- Yiyecek artıklarını gidermek için ısıtma elemanını bir temizlik fırçasıyla temizleyin [**Şekil 33**].
- Cihazın içini sıcak su ve aşındırıcı olmayan bir süngerle temizleyin [**Şekil 33**].

NOT: Kontrol panelinde nem kalmadığından emin olun. Kontrol panelini temizledikten sonra bir bezle kurulayın.

- Gerekirse cihazın dışını nemli bir bezle silin.
- Tekrar kullanmadan önce kurulayın.

NOT: Her kullanımdan sonra cihazı temizleyin.

6. Sorun Giderme

Bu bölümde cihazı kullanırken karşılaşılabileceğiniz en yaygın sorunlar özetlenmektedir. Sorunu aşağıdaki bilgileri kullanarak çözemezseniz, Haier Müşteri Destek birimi ile iletişime geçebilirsiniz.

Sorun	Olası Sebep	Çözüm
Airfryer çalışmıyor	Cihaz prize takılı değildir.	Fişin elektrik prizine takılı olup olmadığını kontrol edin.
	Kızartma haznesi ve sepeti cihaza doğru şekilde yerleştirilmemiştir.	Hazneyi sıkıca cihazın gövdesine doğru itin.
Cihazdan beyaz duman çıkıyor	Yağlı malzemeler pişiriyorsunuz.	Haznedeki fazla yağı giderin ve ardından pişirme işlemine devam edin.
	Sepette hala bir önceki kullanımdan kalan yağlı kalıntılar var.	Her kullanımdan sonra hazneyi ve sepeti iyice temizleyin.
Yiyecekler tamamen pişmiyor	Ayarlanan sıcaklık fazla düşük ya da pişirme süresi çok kısa.	Pişirme sıcaklığını ve pişirme süresini artırın.
	Haznede çok fazla malzeme var.	Tam olarak pişirmek için haznedeki malzeme miktarını azaltın ya da malzemeleri küçük gruplara ayırarak parça parça pişirin.
Ekranında “E-1” hata kodu görüntüleniyor	Sıcaklık sensöründe açık devre var.	Cihazın fişini çekin ve müşteri destek birimi ile iletişime geçin.
Ekranında “E-2” hata kodu görüntüleniyor	Sıcaklık sensöründe kısa devre var.	Cihazın fişini çekin ve müşteri destek birimi ile iletişime geçin.
Ekranında “E-3” hata kodu görüntüleniyor	Aşırı ısınma koruması tetiklendi.	Lütfen cihazı tekrar açmadan önce soğumasını bekleyin.

7. Teknik özellikler

Elektrik bağlantısı	220-240V-50-60Hz
Güç	2000W

8. Önemli bilgiler

Yedek Parçalar ve Sarf Malzemeleri

Parçaları daima orijinal parçalar ile değiştirin. Bunları yerel bayinizden edinebilirsiniz. Parça siparişi verirken mutlaka cihazın model numarasını belirtin.

Kalite

Fabrikalar kalite açısından bağımsız değerlendirmelerden geçmiştir. Ürünlerimiz, ISO 9001 gereksinimlerini içeren bir kalite sistemi kullanılarak üretilmektedir.

Garantiniz

Bu cihaz için garanti koşulları, cihazın satıldığı ülkedeki temsilcimiz tarafından tanımlanmaktadır. Bu koşullara ilişkin ayrıntılar cihazın satın alındığı bayiden edinilebilmektedir. Bu garanti koşulları altında yapılan talepte satış fişi (faturası) ve makbuzu ibraz edilmiş olmalıdır.

Printed in P.R.C.
Part no. : 48700745