

HITACHI

H 41MB

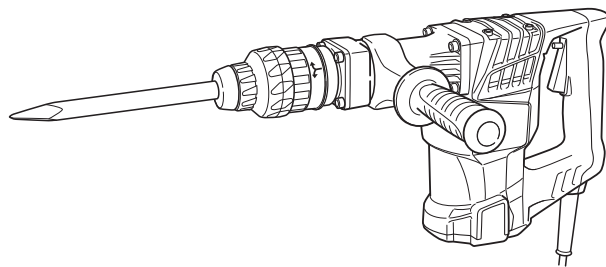

en

de

fr

it

nl

es

pt

sv

da

no

fi

el

pl

hu

cs

tr

ro

sl

sk

bg

sr

hr

uk

ru



(en) Handling instructions
(de) Bedienungsanleitung
(fr) Mode d'emploi
(it) Istruzioni per l'uso
(nl) Gebruiksaanwijzing
(es) Instrucciones de manejo
(pt) Instruções de uso
(sv) Bruksanvisning
(da) Brugsanvisning
(no) Bruksanvisning
(fi) Käyttöohjeet
(el) Οδηγίες χειρισμού
(pl) Instrukcja obsługi



(hu) Kezelési utasítás
(cs) Návod k obsluze
(tr) Kullanım talimatları
(ro) Instrucțiuni de utilizare
(sl) Navodila za rokovanje
(sk) Pokyny na manipuláciu
(bg) Инструкция за експлоатация
(sr) Uputstvo za rukovanje
(hr) Upute za rukovanje
(uk) Інструкції щодо поводження з пристроєм
(ru) Инструкция по эксплуатации

Hitachi Koki

GENERAL POWER TOOL SAFETY WARNINGS

⚠ WARNING

Read all safety warnings and all instructions.

Failure to follow the warnings and instructions may result in electric shock, fire and/or serious injury.

Save all warnings and instructions for future reference.

The term "power tool" in the warnings refers to your mains-operated (corded) power tool or battery-operated (cordless) power tool.

1) Work area safety

- a) **Keep work area clean and well lit.**
Cluttered or dark areas invite accidents.
- b) **Do not operate power tools in explosive atmospheres, such as in the presence of flammable liquids, gases or dust.**
Power tools create sparks which may ignite the dust or fumes.
- c) **Keep children and bystanders away while operating a power tool.**
Distractions can cause you to lose control.

2) Electrical safety

- a) **Power tool plugs must match the outlet. Never modify the plug in any way. Do not use any adapter plugs with earthed (grounded) power tools.**
Unmodified plugs and matching outlets will reduce risk of electric shock.
- b) **Avoid body contact with earthed or grounded surfaces, such as pipes, radiators, ranges and refrigerators.**
There is an increased risk of electric shock if your body is earthed or grounded.
- c) **Do not expose power tools to rain or wet conditions.**
Water entering a power tool will increase the risk of electric shock.
- d) **Do not abuse the cord. Never use the cord for carrying, pulling or unplugging the power tool. Keep cord away from heat, oil, sharp edges or moving parts.**
Damaged or entangled cords increase the risk of electric shock.
- e) **When operating a power tool outdoors, use an extension cord suitable for outdoor use.**
Use of a cord suitable for outdoor use reduces the risk of electric shock.
- f) **If operating a power tool in a damp location is unavoidable, use a residual current device (RCD) protected supply.**
Use of an RCD reduces the risk of electric shock.

3) Personal safety

- a) **Stay alert, watch what you are doing and use common sense when operating a power tool. Do not use a power tool while you are tired or under the influence of drugs, alcohol or medication.**
A moment of inattention while operating power tools may result in serious personal injury.
- b) **Use personal protective equipment. Always wear eye protection.**
Protective equipment such as dust mask, non-skid safety shoes, hard hat, or hearing protection used for appropriate conditions will reduce personal injuries.
- c) **Prevent unintentional starting. Ensure the switch is in the off position before connecting to power source and/or battery pack, picking up or carrying the tool.**

Carrying power tools with your finger on the switch or energising power tools that have the switch on invites accidents.

- d) **Remove any adjusting key or wrench before turning the power tool on.**
A wrench or a key left attached to a rotating part of the power tool may result in personal injury.
 - e) **Do not overreach. Keep proper footing and balance at all times.**
This enables better control of the power tool in unexpected situations.
 - f) **Dress properly. Do not wear loose clothing or jewellery. Keep your hair, clothing and gloves away from moving parts.**
Loose clothes, jewellery or long hair can be caught in moving parts.
 - g) **If devices are provided for the connection of dust extraction and collection facilities, ensure these are connected and properly used.**
Use of dust collection can reduce dust-related hazards.
- #### 4) Power tool use and care
- a) **Do not force the power tool. Use the correct power tool for your application.**
The correct power tool will do the job better and safer at the rate for which it was designed.
 - b) **Do not use the power tool if the switch does not turn it on and off.**
Any power tool that cannot be controlled with the switch is dangerous and must be repaired.
 - c) **Disconnect the plug from the power source and/or the battery pack from the power tool before making any adjustments, changing accessories, or storing power tools.**
Such preventive safety measures reduce the risk of starting the power tool accidentally.
 - d) **Store idle power tools out of the reach of children and do not allow persons unfamiliar with the power tool or these instructions to operate the power tool.**
Power tools are dangerous in the hands of untrained users.
 - e) **Maintain power tools. Check for misalignment or binding of moving parts, breakage of parts and any other condition that may affect the power tool's operation.**
If damaged, have the power tool repaired before use.
Many accidents are caused by poorly maintained power tools.
 - f) **Keep cutting tools sharp and clean.**
Properly maintained cutting tools with sharp cutting edges are less likely to bind and are easier to control.
 - g) **Use the power tool, accessories and tool bits etc. in accordance with these instructions, taking into account the working conditions and the work to be performed.**
Use of the power tool for operations different from those intended could result in a hazardous situation.
- #### 5) Service
- a) **Have your power tool serviced by a qualified repair person using only identical replacement parts.**
This will ensure that the safety of the power tool is maintained.

PRECAUTION

Keep children and infirm persons away.

When not in use, tools should be stored out of reach of children and infirm persons.

DEMOLITION HAMMER SAFETY WARNINGS

- 1. Wear ear protectors.**
Exposure to noise can cause hearing loss.
- 2. Use auxiliary handle(s), if supplied with the tool.**
Loss of control can cause personal injury.
- 3. Hold power tool by insulated gripping surfaces, when performing an operation where the cutting accessory may contact hidden wiring or its own cord.**
Cutting accessory contacting a "live" wire may make exposed metal parts of the power tool "live" and could give the operator an electric shock.



ADDITIONAL SAFETY WARNINGS





1. Ensure that the power source to be utilized conforms to the power requirements specified on the product nameplate.
2. Ensure that the power switch is in the OFF position.
If the plug is connected to a receptacle while the power switch is in the ON position, the power tool will start operating immediately, which could cause a serious accident.
3. When the work area is removed from the power source, use an extension cord of sufficient thickness and rated capacity. The extension cord should be kept as short as practicable.
4. Do not touch the bit during or immediately after operation. The bit becomes very hot during operation and could cause serious burns.
5. Before starting to break, chip or drill into a wall, floor or ceiling, thoroughly confirm that such items as electric cables or conduits are not buried inside.
6. Even when the switch is on, the motor is running and the tool head is pressed to the demolition surface, the hammer sometimes does not start operating. In these instances, turn the switch off, press the tool head against the demolition surface again, and turn the switch on and off. This should start the demolition hammer operating. Repeat this procedure for several minutes, and the demolition hammer will heat, after which it will operate when switched to ON-LOCK.
7. When using tools such as bull points, cutters, etc., make sure to use the genuine parts designated by our company.
8. Be sure to grip the handle and side handle during work. Do not hold by the grip (A) during work. If you pull it by mistake, the bull point could jump out.
9. RCD
The use of a residual current device with a rated residual current of 30mA or less at all times is recommended.

SYMBOLS

WARNING

The following show symbols used for the machine. Be sure that you understand their meaning before use.

	H41MB : Demolition Hammer
	Read all safety warnings and all instructions.

	Only for EU countries Do not dispose of electric tools together with household waste material! In observance of European Directive 2002/96/EC on waste electrical and electronic equipment and its implementation in accordance with national law, electric tools that have reached the end of their life must be collected separately and returned to an environmentally compatible recycling facility.
	Switching ON
	Switching OFF
	Disconnect mains plug from electrical outlet
	Class II tool

STANDARD ACCESSORIES

In addition to the main unit (1), the package contains the accessories listed in the below.

- Case1
 - Bull Point (SDS-max shank)1
 - Side Handle.....1
- Standard accessories are subject to change without notice.

APPLICATIONS

Demolishing concrete, chiseling off concrete, grooving, bar cutting.

Application examples:

Installation of piping and wiring, sanitary facility installation, machinery installation, water supply and drainage work, interior jobs, harbor facilities and other civil engineering works.

SPECIFICATIONS

Voltage (by areas)	(110 V, 230 V, 240 V) ~
Power Input	930 W
Full-load Impact Rate	3000 min ⁻¹
Weight (without cord, side handle)	5.1 kg

NOTE

Due to HITACHI's continuing program of research and development, the specifications herein are subject to change without prior notice.

MOUNTING AND OPERATION

Action	Figure	Page
Mounting a tool	1	85
Deciding working position of tool	2	85
Switch operation	3	85
How to use the demolition hammer*	4	85
Replacing carbon brushes	5	85
Selecting accessories	—	86

English

- * Operate this Demolition Hammer by utilizing its empty weight. The performance will not be better even if it is pressed or thrust forcibly against the work surface. Hold this Demolition Hammer with a force just sufficient to counteract the reaction.

CAUTION

After long time of use, the cylinder case becomes hot. Therefore, be careful not to burn your hands.

GREASE REPLACEMENT

This machine is of full air-tight construction to protect against dust and to prevent lubricant leakage. This machine can be used without grease supplement for an extended period of time. However, perform the grease replacement to maintain the service life. Replace the grease as described below.

1. Grease Replacement Period

You should look at the grease when you change the carbon brush. (See item 4 in the section MAINTENANCE AND INSPECTION.) Ask for grease replacement at the nearest authorized Hitachi Service Center.

In the case that you are forced to change the grease by yourself, please follow the following points.

2. How to replace grease

CAUTION

Before replacing the grease, turn the power off and pull out the plug from the receptacle.

- (1) Remove the crank cover and wipe off the old grease inside.
- (2) Supply 35g (the standard volume to cover the connecting rod) of Hitachi Electric Hammer Grease A to the crank case.
- (3) After replacing the grease, install the crank cover securely.

NOTE

The Hitachi Electric Hammer Grease A is of the low viscosity type. When the grease is consumed, purchase from an authorized Hitachi Service Center.

MAINTENANCE AND INSPECTION

CAUTION

Be sure to switch OFF and disconnect the attachment plug from the receptacle to avoid a serious accident.

1. Inspecting accessories

Since use of a dull accessory, such as a bull point, a cutter, etc. will degrade efficiency and cause possible motor malfunction, sharpen or replace with a new one as soon as abrasion is noted.

2. Inspecting the mounting screws

Regularly inspect all mounting screws and ensure that they are properly tightened. Should any of the screws be loose, retighten them immediately. Failure to do so could result in serious hazard.

3. Maintenance of the motor

The motor unit winding is the very "heart" of the power tool. Exercise due care to ensure the winding does not become damaged and/or wet with oil or water.

4. Inspecting the carbon brushes (Fig. 5)

The Motor employs carbon brushes which are consumable parts. When they become worn to or near the "wear limit" \odot , it results in motor trouble.

When an auto-stop carbon brush is equipped, the motor will stop automatically. At that time, replace both carbon brushes with new ones which have the same carbon brush Numbers \odot shown in the Fig. 5. In addition, always keep carbon brushes clean and ensure that they slide freely within the brush holders.

5. Replacing carbon brushes (Fig. 5)

Loosen the set screw and remove the tail cover. Remove the brush caps and carbon brushes. After replacing the carbon brushes, do not forget to tighten the brush caps securely and to install the tail cover.

CAUTION

In the operation and maintenance of power tools, the safety regulations and standards prescribed in each country must be observed.

GUARANTEE

We guarantee Hitachi Power Tools in accordance with statutory/country specific regulation. This guarantee does not cover defects or damage due to misuse, abuse, or normal wear and tear. In case of complaint, please send the Power Tool, undismantled, with the GUARANTEE CERTIFICATE found at the end of this Handling instruction, to a Hitachi Authorized Service Center.

IMPORTANT

Correct connection of the plug

The wires of the main lead are coloured in accordance with the following code:

Blue: — Neutral

Brown: — Live

As the colours of the wires in the main lead of this tool may not correspond with the coloured markings identifying the terminals in your plug proceed as follows:

The wire coloured blue must be connected to the terminal marked with the letter N or coloured black. The wire coloured brown must be connected to the terminal marked with the letter L or coloured red. Neither core must be connected to the each terminal.

NOTE

This requirement is provided according to BRITISH STANDARD 2769: 1984.

Therefore, the letter code and colour code may not be applicable to other markets except The United Kingdom.

Information concerning vibration

Vibration total values (triax vector sum) determined according to EN60745.

Chiselling:

Vibration emission value a_{hh} , C_{heq} = 14.7 m/s²

Uncertainty K = 4.5 m/s²

The declared vibration total value has been measured in accordance with a standard test method and may be used for comparing one tool with another.

It may also be used in a preliminary assessment of exposure.

WARNING

- The vibration emission during actual use of the power tool can differ from the declared total value depending in the ways in which the tool is used.
- Identify safety measures to protect the operator that are based on an estimation of exposure in the actual conditions of use (taking account of all parts of the operating cycle such as the times when the tool is switched off and when it is running idle in addition to the trigger time).

NOTE

Due to HITACHI's continuing program of research and development, the specifications herein are subject to change without prior notice.

ALLGEMEINE SICHERHEITSHINWEISE FÜR ELEKTROGERÄTE

⚠️ WARNUNG

Lesen Sie sämtliche Sicherheitshinweise und Anweisungen durch.

Wenn die Warnungen und Anweisungen nicht befolgt werden, kann es zu Stromschlag, Brand und/oder ernsthaften Verletzungen kommen.

Bitte bewahren Sie alle Warnhinweise und Anweisungen zum späteren Nachschlagen auf.

Der Begriff „Elektrowerkzeug“ bezieht sich in den Warnhinweisen auf Elektrowerkzeuge mit Netz- (schnurgebunden) oder Akkubetrieb (schnurlos).

1) Sicherheit im Arbeitsbereich

- a) Sorgen Sie für einen sauberen und gut ausgeleuchteten Arbeitsbereich.

Zugestellte oder dunkle Bereiche ziehen Unfälle förmlich an.

- b) Verwenden Sie Elektrowerkzeuge niemals an Orten, an denen Explosionsgefahr besteht, wie zum Beispiel in der Nähe von leicht entflammaren Flüssigkeiten, Gasen oder Stäuben.

Bei der Arbeit mit Elektrowerkzeugen kann es zu Funkenbildung kommen, wodurch sich Stäube oder Dämpfe entzünden können.

- c) Sorgen Sie bei der Arbeit mit Elektrowerkzeugen dafür, dass sich keine Zuschauer (insbesondere Kinder) in der Nähe befinden.

Wenn Sie abgelenkt werden, können Sie die Kontrolle über das Werkzeug verlieren.

2) Elektrische Sicherheit

- a) Elektrowerkzeuge müssen mit passender Stromversorgung betrieben werden.

Nehmen Sie niemals irgendwelche Änderungen am Anschlussstecker vor.

Verwenden Sie bei Elektrowerkzeugen mit Schutzkontakt (geerdet) niemals Adapterstecker.

Stecker im Originalzustand und passende Steckdosen reduzieren das Stromschlagrisiko.

- b) Vermeiden Sie Körperkontakt mit geerdeten Gegenständen wie Rohrleitungen, Heizungen, Herden oder Kühlschränken.

Bei Körperkontakt mit geerdeten Gegenständen besteht ein erhöhtes Stromschlagrisiko.

- c) Setzen Sie Elektrowerkzeuge niemals Regen oder sonstiger Feuchtigkeit aus.

Wenn Flüssigkeiten in ein Elektrowerkzeug eindringen, erhöht sich das Stromschlagrisiko.

- d) Verwenden Sie das Anschlusskabel nicht missbräuchlich. Tragen Sie das Elektrowerkzeug niemals am Stromkabel, ziehen Sie es nicht damit heran und ziehen Sie den Stecker nicht am Anschlusskabel aus der Steckdose.

Halten Sie das Anschlusskabel von Hitzequellen, Öl, scharfen Kanten und beweglichen Teilen fern.

Beschädigte oder verdrehte Anschlusskabel erhöhen das Stromschlagrisiko.

- e) Verwenden Sie, wenn Sie ein Elektrowerkzeug im Freien benutzen, ein für den Außeneinsatz geeignetes Verlängerungskabel.

Ein für den Außeneinsatz geeignetes Kabel vermindert das Stromschlagrisiko.

- f) Falls sich der Betrieb des Elektrowerkzeugs in feuchter Umgebung nicht vermeiden lässt, verwenden Sie eine Stromversorgung mit Fehlerstromschutzeinrichtung (Residual Current Device, RCD).

Durch den Einsatz einer Fehlerstromschutzeinrichtung wird das Risiko eines elektrischen Schlages reduziert.

3) Persönliche Sicherheit

- a) Bleiben Sie wachsam, achten Sie auf das, was Sie tun, und setzen Sie Ihren Verstand ein, wenn Sie mit Elektrowerkzeugen arbeiten.

Benutzen Sie keine Elektrowerkzeuge, wenn Sie müde sind oder unter Einfluss von Drogen, Alkohol oder Medikamenten stehen.

Bei der Arbeit mit Elektrowerkzeugen können bereits kurze Phasen der Unaufmerksamkeit zu schweren Verletzungen führen.

- b) Benutzen Sie eine persönliche Schutzausrüstung. Tragen Sie immer einen Augenschutz.

Schutzausrüstung wie Staubmaske, rutschsichere Sicherheitsschuhe, Schutzhelm und Gehörschutz senken das Verletzungsrisiko bei angemessenem Einsatz.

- c) Vermeiden Sie unbeabsichtigtes Einschalten. Achten Sie darauf, dass sich der Schalter in der Aus- (Off-) Position befindet, ehe Sie das Gerät mit der Stromversorgung und/oder Batteriestromversorgung verbinden, es aufheben oder herumtragen.

Das Herumtragen von Elektrowerkzeugen mit dem Finger am Schalter oder das Herstellen der Stromversorgung bei betätigtem Schalter zieht Unfälle regelrecht an.

- d) Entfernen Sie sämtliche Einstellwerkzeuge (Einstellschlüssel), ehe Sie das Elektrowerkzeug einschalten.

Ein an einem beweglichen Teil des Elektrowerkzeugs angebrachter Schlüssel kann zu Verletzungen führen.

- e) Überstrecken Sie sich nicht. Achten Sie jederzeit darauf, sicher zu stehen und das Gleichgewicht zu bewahren.

Dadurch haben Sie das Elektrowerkzeug in unerwarteten Situationen besser im Griff.

- f) Tragen Sie entsprechende Kleidung. Tragen Sie keine lose Kleidung oder Schmuck. Halten Sie Haar, Kleidung und Handschuhe von beweglichen Teilen fern.

Lose Kleidung, Schmuck oder langes Haar kann von beweglichen Teilen erfasst werden.

- g) Wenn Anschlüsse für Staubabsaug- und -sammelvorrichtungen vorhanden sind, sorgen Sie dafür, dass diese richtig angeschlossen und eingesetzt werden.

Durch Entfernen des Staubs können staubbezogene Gefahren vermindert werden.

4) Einsatz und Pflege von Elektrowerkzeugen

- a) Überbeanspruchen Sie Elektrowerkzeuge nicht. Benutzen Sie das richtige Elektrowerkzeug für Ihren Einsatzzweck.

Das richtige Elektrowerkzeug erledigt seine Arbeit bei bestimmungsgemäßem Einsatz besser und sicherer.

- b) Benutzen Sie das Elektrowerkzeug nicht, wenn es sich nicht am Schalter ein- und ausschalten lässt.

Jedes Elektrowerkzeug, das nicht mit dem Schalter betätigt werden kann, stellt eine Gefahr dar und muss repariert werden.

- c) **Trennen Sie den Stecker von der Stromversorgung und/oder die Batterie Stromversorgung vom Gerät, ehe Sie Einstellarbeiten vornehmen, Zubehörteile tauschen oder das Elektrowerkzeug verstauen.**

Solche präventiven Sicherheitsmaßnahmen verhindern den unbeabsichtigten Anlauf des Elektrowerkzeugs und die damit verbundenen Gefahren.

- d) **Lagern Sie nicht benutzte Elektrowerkzeuge außerhalb der Reichweite von Kindern, lassen Sie nicht zu, dass Personen das Elektrowerkzeug bedienen, die nicht mit dem Werkzeug selbst und/oder diesen Anweisungen vertraut sind.**

Elektrowerkzeuge in ungeschulten Händen sind gefährlich.

- e) **Halten Sie Elektrowerkzeuge instand. Prüfen Sie sie auf Fehlausrichtungen, Leichtgängigkeit beweglicher Teile, Beschädigungen von Teilen und auf jegliche andere Zustände, die sich auf den Betrieb des Elektrowerkzeugs auswirken können.**

Lassen Sie das Elektrowerkzeug bei Beschädigungen reparieren, ehe Sie es benutzen.
Viele Unfälle mit Elektrowerkzeugen sind auf schlechte Wartung zurückzuführen.

- f) **Halten Sie Schneidwerkzeuge scharf und sauber. Richtig gewartete Schneidwerkzeuge mit scharfen Schneiden bleiben weniger häufig hängen und sind einfacher zu beherrschen.**

- g) **Benutzen Sie Elektrowerkzeuge, Zubehör, Werkzeugspitzen und Ähnliches in Übereinstimmung mit diesen Anweisungen – beachten Sie dabei die jeweiligen Arbeitsbedingungen und die Art der auszuführenden Arbeiten.**

Der Gebrauch des Elektrowerkzeugs für andere als die vorgesehenen Anwendungen kann zu gefährlichen Situationen führen.

5) Service

- a) **Lassen Sie Elektrowerkzeuge durch qualifizierte Fachkräfte und nur unter Einsatz passender Originalersatzteile warten.**

Dies sorgt dafür, dass die Sicherheit des Elektrowerkzeugs nicht beeinträchtigt wird.

VORSICHT

Von Kindern und gebrechlichen Personen fernhalten. Werkzeuge sollten bei Nichtgebrauch außerhalb der Reichweite von Kindern und gebrechlichen Personen aufbewahrt werden.

SICHERHEITSHINWEISE FÜR DEN HAMMER

- Tragen Sie Ohrenschützer.**
Lärmbelastung kann zu Gehörverlust führen.
- Benutzen Sie, falls im Lieferumfang enthalten, den/ die Zusatzgriff(e).**
Wenn Sie die Kontrolle über das Werkzeug verlieren, kann es zu Verletzungen kommen.
- Halten Sie das Elektrowerkzeug bei Arbeiten, bei denen das Schneidezubehör verborgene Stromleitungen berühren könnte, nur an den isolierten Griff-Flächen.**
Schneidezubehör, das eine „stromführende“ Leitung berührt, kann nackte Metallteile des Elektrogeräts „unter Strom setzen“ und dem Bediener einen Stromschlag versetzen.





ZUSÄTZLICHE SICHERHEITSHINWEISE

- Vergewissern Sie sich, dass die zu verwendende Stromversorgung den Angaben auf dem Typenschild dieses Produkts entspricht.
- Vergewissern Sie sich, dass sich der Netzschalter in der Aus-Stellung (OFF) befindet.
Wird der Stecker an eine Steckdose angeschlossen, während sich der Netzschalter in der Ein-Stellung (ON) befindet, läuft das Elektrogerät sofort an, was einen ernsthaften Unfall verursachen könnte.
- Wenn der Arbeitsbereich nicht in der Nähe des Netzanschlusses liegt, verwenden Sie ein Verlängerungskabel von ausreichendem Querschnitt und ausreichender Nennleistung. Das Verlängerungskabel sollte so kurz wie möglich gehalten werden.
- Die Bohrspitze nicht während oder unmittelbar nach dem Betrieb berühren. Die Bohrspitze wird während des Betriebs sehr heiß, und es könnte zu ernsthaften Verbrennungen kommen.
- Bevor man in einer Wand, dem Boden oder der Decke etwas ausbricht, überbelt oder bohrt, muß man sich sorgfältig davon überzeugen, daß keine elektrischen Kabel oder Kabelrohre darunter liegen.
- Selbst wenn der Schalter eingeschaltet ist, der Motor läuft und der Werkzeugkopf gegen die Arbeitsoberfläche gedrückt ist, beginnt der Hammer manchmal nicht mit dem Betrieb. Schalten Sie in einem solchen Fall den Schalter aus, drücken Sie den Werkzeugkopf erneut gegen die Arbeitsoberfläche, und schalten Sie den Schalter ein und aus. Wiederholen Sie dieses Verfahren einige Minuten lang. Der Hammer wird dann warm und arbeitet dann bei Stellung auf ON-LOCK.
- Wenn Werkzeuge wie Kugelkopf, Spitzmeißel, Spatmeißel, Schneidwerkzeuge usw. verwendet werden, nur von unserer Firma festgelegte Teile verwenden.
- Halten Sie den Handgriff und den Seitengriff während der Arbeit. Halten Sie während der Arbeit nicht den Griff (A). Wenn aus Versehen am Griff (A) gezogen wird, kann der Spitzmeißel herauspringen.
- Fehlerstromschutzeinrichtung (RCD)
Die Verwendung einer Fehlerstromschutzeinrichtung mit einem Nennfehlerstrom von max. 30mA wird empfohlen.

SYMBOLS

WARNUNG

Die folgenden Symbole werden für diese Maschine verwendet. Achten Sie darauf, diese vor der Verwendung zu verstehen.

	H41MB : Hammer
	Lesen Sie sämtliche Sicherheitshinweise und Anweisungen durch.
	Nur für EU-Länder Werfen Sie Elektrowerkzeuge nicht in den Hausmüll! Gemäß der Europäischen Richtlinie 2002/96/EG über Elektro- und Elektronik-Altgeräte und die Umsetzung in nationales Recht müssen verbrauchte Elektrowerkzeuge getrennt gesammelt und einer umweltgerechten Wiederverwertung zugeführt werden.
	Einschalten ON

SCHMIERFETTWECHSEL

Diese Maschine ist vollkommen luftdicht, um Eintritt von Staub und Fettlecken zu vermeiden. Dieses Gerät kann lange Zeit ohne Nachfüllen von Fett verwendet werden. Füllen Sie jedoch Fett nach, um die Verwendungszeit des Gerätes zu verlängern. Zum Schmierfettwechsel wie unten angegeben vorgehen.

1. Wechselzeit

Inspizieren Sie beim Auswechseln der Kohlebürsten die Fettmenge. (Siehe Punkt 4 im Abschnitt "Wartung und Inspektion".) Wenden Sie sich an Ihre Hitachi Service Station, um den Fettwechsel auszuführen.

Wenn Sie das Schmierfett selber wechseln müssen, beachten Sie die folgenden Punkte.

2. Schmierfettwechsel

VORSICHT

Vor dem Schmierfettwechsel die Maschine abschalten und den Netzstecker herausnehmen.

- (1) Den Kurbeldeckel abnehmen und das alte Fett vom Inneren abwischen.
- (2) Das 35 g (die Standardmenge zum Abdecken der Pleuelstange) "Hitachi Electric Hammer Grease A" in das Kurbelgehäuse geben.
- (3) Nach dem Fettwechsel das Kurbelgehäuse sicher anbringen.

HINWEIS

Das „Hitachi Electric Hammer Grease A“ Schmierfett ist von niedrigem Flüssigkeitsgrad. Wenn Sie den ganzen Inhalt verbraucht haben, kaufen Sie eine neue Tube bei Ihrer Hitachi Service Station.

WARTUNG UND INSPEKTION

VORSICHT

Immer den Betriebsschalter auf „Aus“ (OFF) stellen und den Netzstecker aus der Steckdose ziehen, um Unfälle zu vermeiden.

1. Inspektion des Zubehörs

Da der Gebrauch eines stumpfen Werkzeugs (z.B. Spitzmeißel, Flachmeißel usw.) die Leistung verschlechtert und möglicherweise Motorstörungen verursacht, ist das Werkzeug zu schärfen oder durch ein neues zu ersetzen, sobald Verschleiß festgestellt wird.

2. Inspektion der Befestigungsschrauben

Inspizieren Sie regelmäßig alle Befestigungsschrauben und stellen Sie sicher, dass sie richtig festgezogen sind. Sollte eine der Schrauben locker werden, ziehen Sie sie sofort wieder fest an. Falls dies nicht getan wird, könnte das zu ernsthaften Gefahren führen.

3. Wartung des Motors

Die Wicklung des Motors ist das „Herzstück“ des Elektrowerkzeugs. Wenden Sie die gebotene Sorgfalt auf, um sicherzustellen, dass die Wicklung nicht beschädigt und/oder mit Öl oder Wasser benetzt wird.



4. Inspektion der Kohlebürsten (Abb. 5)

Die im Motor verwendeten Kohlebürsten sind Verbrauchsteile. Wenn sie abgenutzt sind ☉, kann dies zu Motorschäden führen.

Wenn der Motor mit einer Auto-Stop-Kohlebürste ausgestattet ist, wird er automatisch anhalten. Beide Kohlebürsten sollen dann durch neue ersetzt werden, die dieselbe Bürstenummer tragen ☉ wie in **Abb. 5**. Darüber hinaus müssen die Kohlebürsten immer sauber gehalten werden und müssen sich in der Halterung frei bewegen können.

5. Austausch einer Kohlebürste (Abb. 5)

Die Vorbohrschraube lösen und die Abdeckung der Bürstenrückseite abnehmen. Die Bürstenkappe und die Kohlebürste entfernen. Nach Wechseln der Kohlebürste nicht vergessen, die Bürstenkappe sicher zu befestigen und die Bürstenrückseite anzubringen.

	Ausschalten OFF
	Ziehen Sie den Hauptstecker aus der elektrischen Steckdose ab.
	Werkzeug der Klasse II

STANDARDZUBEHÖR

Zusätzlich zum Hauptgerät (1) enthält die Packung das nachfolgend aufgelistete Zubehör.

- Gehäuse.....1
- Spitzmeißel (SDS max-Schalt).....1
- Seitengriff.....1

Das Standardzubehör kann ohne vorherige Bekanntmachung jederzeit geändert werden.

ANWENDUNG

Demolieren von Beton, Abschlagen von Beton, Nuten, Stangenzuschnitt.

Anwendungsbeispiele:

Installation von Rohrleitungen und Kabeln, sanitären Einrichtungen, Maschinen, Arbeiten an Wasserinstallation und Entwässerungsanlagen, Inneneinrichtung, Hafenanlagen und anderen Tiefbauten.

TECHNISCHE DATEN

Spannung (nach Gebieten)	(110 V, 230 V, 240 V) ~
Stromaufnahme	930 W
Volllastschlagzahl	3000 min ⁻¹
Gewicht (ohne Kabel, Seitengriff)	5,1 kg

HINWEIS

Aufgrund des ständigen Forschungs- und Entwicklungsprogramms von HITACHI sind Änderungen der hier gemachten technischen Angaben vorbehalten.

MONTAGE UND BETRIEB

Aktion	Abbildung	Seite
Montage eines Werkzeugs	1	85
Entscheiden der Arbeitsposition des Werkzeugs	2	85
Betätigen des Schalters	3	85
Einsatz des Hammers*	4	85
Austausch einer Kohlebürste	5	85
Auswahl von Zubehör	—	86

* Nutzen Sie bei der Arbeit das Eigengewicht dieses Hammers aus. Die Leistung des Werkzeugs wird nicht verbessert, selbst wenn es kräftig gegen die Arbeitsfläche gedrückt oder gerammt wird.

Halten Sie diesen Hammer mit einer Kraft, die gerade ausreicht, um der Gegenkraft entgegenzuwirken.

VORSICHT

Bei Verwendung für längere Zeit wird das Zylindergehäuse heiß. Achten Sie deshalb darauf, dass Sie sich nicht die Hände verbrennen.

Deutsch

VORSICHT

Bei Betrieb und Wartung von Elektrowerkzeugen müssen die Sicherheitsvorschriften und Normen beachtet werden.

GARANTIE

Auf Hitachi-Elektrowerkzeuge gewähren wir eine Garantie unter Zugrundelegung der jeweils geltenden gesetzlichen und landesspezifischen Bedingungen. Dieses Garantie erstreckt sich nicht auf Schäden, die auf Missbrauch, bestimmungswidrigen Einsatz oder normalen Verschleiß zurückzuführen sind. Im Schadensfall senden Sie das nicht zerlegte Elektrowerkzeug zusammen mit dem GARANTIESCHEIN, den Sie am Ende dieser Bedienungsanleitung finden, an ein von Hitachi autorisiertes Servicezentrum.

Information über Vibration

Gesamtvibrationswerte (3-Achsen-Vektorsumme), bestimmt gemäß EN60745.

Meißeln:

Vibrationsemissionswert $a_{h, Cheq} = 14,7 \text{ m/s}^2$

Messunsicherheit $K = 4,5 \text{ m/s}^2$

Der angegebene Vibrationsgesamtwert wurde nach einer Standardtestmethode gemessen und kann zum Vergleich zwischen verschiedenen Werkzeugen dienen.

Er kann auch für eine Vorbeurteilung der Aussetzung verwendet werden.

WARNUNG

- Der Vibrationsemissionswert während der tatsächlichen Benutzung des Elektrowerkzeugs kann von dem deklarierten Gesamtwert abweichen, abhängig davon, wie das Werkzeug verwendet wird.
- Legen Sie Sicherheitsmaßnahmen zum Schutz des Bedieners fest, die auf einer Expositionseinschätzung unter den tatsächlichen Benutzungsbedingungen beruhen (unter Berücksichtigung aller Bereiche des Betriebszyklus, darunter neben der Triggerzeit auch die Zeiten, in denen das Werkzeug ausgeschaltet ist oder im Leerlaufbetrieb läuft).

HINWEIS

Aufgrund des ständigen Forschungs- und Entwicklungsprogramms von HITACHI sind Änderungen der hier gemachten technischen Angaben vorbehalten.

AVERTISSEMENTS DE SÉCURITÉ GÉNÉRAUX POUR L'OUTIL

⚠ AVERTISSEMENT

Lire tous les avertissements de sécurité et toutes les instructions.

Tout manquement à observer ces avertissements et instructions peut engendrer des décharges électriques, des incendies et/ou des blessures graves.

Conserver tous les avertissements et toutes les instructions pour pouvoir s'y reporter ultérieurement.

Le terme « outil » dans les avertissements fait référence à l'outil électrique alimenté par le secteur (avec cordon d'alimentation) ou à l'outil fonctionnant sur batterie (sans cordon d'alimentation).

1) Sécurité de la zone de travail

- Conserv**er la zone de travail propre et bien éclairée. *Les zones en désordre ou sombres sont propices aux accidents.*
- Ne pas faire fonctionner** les outils électriques en atmosphère explosive, par exemple en présence de liquides inflammables, de gaz ou de poussières. *Les outils électriques produisent des étincelles qui peuvent enflammer les poussières ou les fumées.*
- Maintenir** les enfants et les badauds à l'écart pendant l'utilisation de l'outil. *Les distractions peuvent faire perdre le contrôle de l'outil à l'utilisateur.*

2) Sécurité électrique

- Il faut que les fiches de l'outil électrique soient adaptées au socle.** **Ne jamais modifier la fiche de quelque façon que ce soit.** **Ne pas utiliser d'adaptateurs avec des outils à branchement de terre.** *Des fiches non modifiées et des socles adaptés réduiront le risque de décharge électrique.*
- Éviter tout contact du corps avec des surfaces reliées à la terre telles que les tuyaux, les radiateurs, les cuisinières et les réfrigérateurs.** *Il existe un risque accru de décharge électrique si le corps de l'utilisateur est relié à la terre.*
- Ne pas exposer les outils à la pluie ou à des conditions humides.** *La pénétration d'eau à l'intérieur d'un outil augmentera le risque de décharge électrique.*
- Ne pas maltraiter le cordon.** **Ne jamais utiliser le cordon pour porter, tirer ou débrancher l'outil.** **Maintenir le cordon à l'écart de la chaleur, du lubrifiant, des arêtes ou des parties en mouvement.** *Des cordons endommagés ou emmêlés augmentent le risque de décharge électrique.*
- Lorsqu'on utilise un outil à l'extérieur, il faut utiliser un prolongateur adapté à l'utilisation extérieure.** *L'utilisation d'un cordon adapté à l'utilisation extérieure réduit le risque de décharge électrique.*
- Si l'usage d'un outil dans un emplacement humide est inévitable, utiliser une alimentation protégée par un dispositif différentiel à courant résiduel (DDR).** *L'usage d'un DDR réduit le risque de décharge électrique.*

3) Sécurité des personnes

- Rester vigilant, regarder ce que l'on est en train de faire et faire preuve de bon sens dans son utilisation de l'outil.** **Ne pas utiliser un outil lorsqu'on est fatigué ou sous l'emprise de drogues, d'alcool ou de médicaments.** *Un moment d'inattention en cours d'utilisation d'un outil peut entraîner des blessures graves.*

- Utiliser un équipement de sécurité. Toujours porter des verres de protection.**

Les équipements de sécurité tels que les masques contre les poussières, les chaussures de sécurité antidérapantes, les casques ou les protections acoustiques utilisés pour les conditions appropriées réduiront les blessures corporelles.

- Éviter tout démarrage intempestif. S'assurer que l'interrupteur est en position d'arrêt avant de brancher l'outil au secteur et/ou à la batterie, de le ramasser ou de le porter.**

Porter un outil en ayant le doigt sur l'interrupteur ou brancher un outil dont l'interrupteur est en position de marche est source d'accidents.

- Retirer toute clé de réglage avant de mettre l'outil en marche.**

Une clé laissée fixée sur une partie tournante de l'outil peut donner lieu à des blessures.

- Ne pas se pencher trop loin. Garder une position et un équilibre adaptés à tout moment.**

Cela permet un meilleur contrôle de l'outil dans des situations inattendues.

- S'habiller de manière adaptée. Ne pas porter de vêtements amples ou de bijoux. Maintenir cheveux, vêtements et gants à l'écart des pièces en mouvement.**

Les pièces en mouvement peuvent happer les vêtements amples, les bijoux ou les cheveux longs.

- Si des dispositifs sont fournis pour le raccordement d'équipements pour l'extraction et la récupération des poussières, s'assurer qu'ils sont connectés et correctement utilisés.**

L'utilisation des collecteurs de poussière peut réduire les risques dus aux poussières.

4) Utilisation et entretien de l'outil

- Ne pas forcer l'outil. Utiliser l'outil adapté à l'application souhaitée.**

Si l'on utilise l'outil électrique adéquat en respectant le régime pour lequel il a été conçu, il réalisera un travail de meilleure qualité et plus sûr.

- Ne pas utiliser l'outil si l'interrupteur ne permet pas de passer de l'état de marche à arrêt et vice versa.**

Un outil électrique ne pouvant être contrôlé par l'interrupteur représente un danger et doit être réparé.

- Débrancher la fiche de la source d'alimentation et/ou la batterie de l'outil avant tout réglage, changement d'accessoires ou avant de ranger l'outil.**

Ces mesures de sécurité préventives réduiront les risques de démarrage accidentel de l'outil électrique.

- Après utilisation, ranger l'outil électrique hors de portée des enfants et ne laisser aucune personne l'utiliser si elle n'est pas familiarisée avec les outils électriques ou ces instructions.**

Les outils électriques représentent un danger entre des mains inexpertes.

- Observer la maintenance de l'outil. S'assurer que les pièces en mouvement ne sont pas désalignées ou coincées, qu'aucune pièce n'est cassée ou que l'outil électrique n'a subi aucun dommage pouvant affecter son bon fonctionnement.**

Si l'outil électrique est endommagé, le faire réparer avant de le réutiliser.

- Garder affûtés et propres les outils permettant de couper.**

Un outil bien entretenu aux bords bien affûtés risquera moins de se coincer et sera plus facile à maîtriser.

- Utiliser l'outil, les accessoires et les lames, etc., conformément à ces instructions, en tenant compte des conditions de travail et du travail à réaliser.**

L'utilisation d'un outil électrique à des fins autres que celles prévues est potentiellement dangereuse.

Français

5) Maintenance et entretien

- a) Confier l'entretien de l'outil à un réparateur qualifié utilisant uniquement des pièces de rechange identiques.

Cela assurera le maintien de la sécurité de l'outil.

PRÉCAUTIONS

Maintenir les enfants et les personnes infirmes éloignés. Lorsque les outils ne sont pas utilisés, ils doivent être rangés hors de portée des enfants et des personnes infirmes.

AVERTISSEMENT DE SÉCURITÉ POUR LE MARTEAU DE DÉMOLITION

- Porter des protecteurs d'oreilles.**
L'exposition au bruit peut engendrer une perte de l'audition.
- Utiliser la ou les poignées auxiliaires si elles sont fournies avec l'outil.**
Toute perte de contrôle peut entraîner des blessures.
- Tenir l'outil électrique par une surface de prise isolée, lorsqu'on effectue une tâche où l'accessoire de coupe pourrait toucher un câblage caché ou son propre cordon d'alimentation.**
Le contact de l'accessoire de coupe avec un fil sous tension peut transmettre du courant dans les pièces métalliques exposées de l'outil et électrocuter l'opérateur.







AVERTISSEMENTS DE SÉCURITÉ SUPPLÉMENTAIRES

- S'assurer que la source d'alimentation utilisée est conforme aux exigences spécifiées sur la plaque signalétique du produit.
- S'assurer que l'interrupteur d'alimentation est en position d'arrêt.
Si la fiche est branchée dans une prise alors que l'interrupteur d'alimentation est en position de marche, l'outil électrique démarrera immédiatement, ce qui peut provoquer un grave accident.
- Lorsque la zone de travail est éloignée de la source d'alimentation, utiliser un cordon prolongateur d'une épaisseur et d'une capacité nominale suffisantes. Le cordon prolongateur doit être aussi court que possible.
- Ne pas toucher le foret pendant ou immédiatement après le fonctionnement. Il devient très chaud et peut causer des brûlures.
- Avant de briser, découper ou percer un mur, le plancher ou le plafond, s'assurer qu'aucun câble électrique ou conduit n'y soit noyé.
- Même si l'interrupteur est enclenché, que le moteur tourne et que la tête de l'outil est appuyée contre la surface de démolition, il est possible que le marteau piqueur ne se mette pas à fonctionner. Dans ce cas, couper l'interrupteur, appuyer à nouveau la tête de l'outil contre la surface de démolition, puis enclencher et couper l'interrupteur. Cela devrait faire marcher le marteau de démolition. Recommencer ces opérations pendant quelques minutes ; le marteau de démolition chauffera, après quoi il fonctionnera lorsqu'il sera commuté sur ON-LOCK.
- Lorsqu'on installe des outils, par exemple des pointes de broyage, des fraises, etc., bien veiller à utiliser les pièces d'origine conçues par notre société.
- Bien tenir l'outil par la poignée et la poignée latérale pendant le travail. Ne pas tenir l'outil par le manche (A) pendant le travail. Si l'on tire dessus par inadvertance, la pointe de broyage risque de s'éjecter brusquement.
- Dispositif différentiel à courant résiduel (DDR)
Il est recommandé d'utiliser un DDR dont le courant résiduel nominal ne dépasse pas 30 mA en tout temps.

SYMBOLES

AVERTISSEMENT

Les symboles suivants sont utilisés pour l'outil. Bien se familiariser avec leur signification avant d'utiliser l'outil.

	H41MB : Marteau de démolition
	Lire tous les avertissements de sécurité et toutes les instructions.
	Pour les pays européens uniquement Ne pas jeter les appareils électriques dans les ordures ménagères ! Conformément à la directive européenne 2002/96/CE relative aux déchets d'équipements électriques ou électroniques (DEEE), et à sa transposition dans la législation nationale, les appareils électriques doivent être collectés à part et être soumis à un recyclage respectueux de l'environnement.
	Bouton ON
	Bouton OFF
	Débrancher la fiche principale de la prise électrique
	Outil de classe II

ACCESSOIRES STANDARD

Outre l'unité principale (1), l'emballage contient les accessoires répertoriés ci-dessous.

- Boîtier.....1
 - Pointe de broyage (Tige SDS max)1
 - Poignée latérale.....1
- Les accessoires standard sont sujets à changement sans préavis.

APPLICATIONS

Destruction de béton, burinage de béton, rainurage, coupe de barre.

Exemples d'applications :
Installation de tuyaux et de câbles, aménagement d'installations sanitaires, installation de machines, travaux d'alimentation d'eau et de drainage, finitions intérieures, installations portuaires et autres ouvrages de génie civil.

CARACTÉRISTIQUES

Tension (par zones)	(110 V, 230 V, 240 V) ~
Puissance absorbée	930 W
Taux de percussion à pleine charge	3000 min ⁻¹
Poids (sans câble, poignée latérale)	5,1 kg

REMARQUE

Par suite du programme permanent de recherche et de développement HITACHI, ces spécifications peuvent faire l'objet de modifications sans avis préalable.

INSTALLATION ET FONCTIONNEMENT

Action	Figure	Page
Montage d'un outil	1	85
Recherche de la position de travail de l'outil	2	85
Fonctionnement du commutateur	3	85
Comment utiliser le marteau de démolition*	4	85
Remplacement d'un balai en carbone	5	85
Sélection des accessoires	—	86

* Faire fonctionner ce marteau de démolition en utilisant son poids à vide. Les performances ne s'amélioreront pas si l'outil est appuyé fortement ou poussé brusquement contre la surface de travail. Tenir le marteau de démolition en exerçant une force suffisante pour neutraliser la réaction.

ATTENTION

Après un long intervalle d'utilisation, le carter du cylindre devient chaud. Faire attention de ne pas se brûler.

REMPACEMENT DE LA GRAISSE

Cette machine est de construction entièrement hermétique pour la protéger contre la poussière et pour éviter les fuites de lubrifiant. Cet appareil peut être utilisé sans supplément de graisse pendant une longue période de temps. Cependant, remplacer la graisse pour ne pas écourter la durée de vie. Remplacer la graisse comme indiqué ci-dessous.

1. Période de remplacement

Contrôler la quantité de graisse lors du remplacement de la brosse de carbone. (Voir l'élément 4 de la section ENTRETIEN ET VÉRIFICATION.) Se procurer la graisse chez l'Agence de Service Autorisée Hitachi la plus proche.

Si vous devez changer la graisse vous-même, veuillez respecter les points suivants.

2. Comment remplacer la graisse

ATTENTION

Avant de remplacer la graisse, fermer l'interrupteur et débrancher l'outil de la prise de courant.

- (1) Enlever le couvercle de manivelle et essuyer la vieille graisse à l'intérieur.
- (2) Appliquer 35 g (la quantité standard pour recouvrir la tige de connexion) de graisse pour Marteau électrique Hitachi A au carter.
- (3) Après avoir remplacé la graisse, installer fermement le carter.

REMARQUE

La graisse pour Marteau électrique Hitachi A est du type à viscosité faible; quand le tube est vide, adressez-vous à votre Agent de Service Autorisé Hitachi pour vous en procurer un nouveau.

ENTRETIEN ET VÉRIFICATION

ATTENTION

Veiller à mettre l'outil hors tension et à débrancher la fiche de la prise secteur pour éviter un accident grave.

1. Vérification des accessoires

Étant donné que l'utilisation d'un accessoire émoussé (par exemple, une pointe de broyage, une fraise, etc.) réduira le rendement et provoquera éventuellement un mauvais fonctionnement du moteur, aiguiser ou remplacer l'accessoire par un neuf dès qu'une abrasion apparaît.

2. Vérification des vis de fixation

Vérifier régulièrement toutes les vis de fixation et s'assurer qu'elles sont bien serrées. S'il advient qu'une vis se desserre, la resserrer immédiatement. Le fait de négliger ce point pourrait entraîner de graves dangers.

3. Entretien du moteur

Le bobinage de l'ensemble moteur est le « cœur » même de l'outil électrique. Veiller soigneusement à ce que ce bobinage ne soit pas endommagé et/ou mouillé par de l'huile ou de l'eau.

4. Contrôle des balais en carbone (Fig. 5)

Le moteur utilise des balais en carbone qui sont des pièces qui s'usent. Quand ils sont usés ou près de la « limite d'usure » \odot , il pourra en résulter un mauvais fonctionnement du moteur.

Si le moteur est équipé d'un balai en carbone à arrêt automatique, il s'arrêtera automatiquement. Remplacer alors les balais en carbone par des neufs ayant les mêmes numéros \odot que ceux illustrés sur la Fig. 5. En outre, toujours maintenir les balais en carbone propres et veiller à ce qu'ils coulissent librement dans les supports.

5. Remplacement d'un balai en carbone (Fig. 5)

Desserrer la vis de fixation et enlever le couvercle arrière de balai. Enlever le chapeau de balai et le balai de charbon. Après avoir remplacé le balai de charbon, ne pas manquer de serrer fermement le chapeau de balai et d'installer le couvercle arrière.

ATTENTION

Lors de l'utilisation et de l'entretien d'un outil électrique, respecter les règlements et les normes de sécurité en vigueur dans le pays en question.

GARANTIE

Nous garantissons que l'ensemble des outils électriques Hitachi sont conformes aux réglementations spécifiques statutaires/nationales. Cette garantie ne couvre pas les défauts ni les dommages inhérents à une mauvaise utilisation, une utilisation abusive ou l'usure et les dommages normaux. En cas de réclamation, veuillez envoyer l'outil électrique, en l'état, accompagné du CERTIFICAT DE GARANTIE qui se trouve à la fin du mode d'emploi, dans un service après-vente Hitachi agréé.

Informations relatives aux vibrations

Valeurs totales des vibrations (somme vectorielle triaxiale) déterminées conformément à EN60745.

Ciselage

Valeur d'émission de vibration $a_{h, Cheq} = 14,7 \text{ m/s}^2$

Incertitude $K = 4,5 \text{ m/s}^2$

La valeur totale des vibrations a été mesurée par une méthode d'essai standard et peut être utilisée pour comparer un outil à un autre.

Elle peut également être utilisée pour une évaluation préliminaire du niveau d'exposition.

AVERTISSEMENT

- La valeur d'émission de vibrations en fonctionnement de l'outil électrique peut être différente de la valeur totale déclarée, en fonction des utilisations de l'outil.
- Identifier les mesures de protection de l'utilisateur fondées sur une estimation de l'exposition en conditions d'utilisation (tenant compte de tous les aspects du cycle d'utilisation, tels que les moments où l'outil est mis hors tension ou lorsqu'il tourne à vide en plus des temps de déclenchements).

REMARQUE

Par suite du programme permanent de recherche et de développement HITACHI, ces spécifications peuvent faire l'objet de modifications sans avis préalable.

AVVERTIMENTI GENERALI DI SICUREZZA SUGLI UTENSILI ELETTRICI

⚠ ATTENZIONE

Leggere tutti gli avvertimenti di sicurezza e tutte le istruzioni. La mancata osservanza degli avvertimenti e delle istruzioni potrebbe essere causa di scosse elettriche, incendi e/o gravi lesioni.

Salvare tutti gli avvertimenti e le istruzioni per riferimenti futuri.

Il termine "elettroutensili" riportato nelle avvertenze si riferisce agli elettroutensili azionati con alimentazione di rete (via cavi) o a batterie (senza cavi).

1) Sicurezza dell'area operativa

a) Mantenere l'area operativa pulita e ordinata.

Aree operative sporche o disordinate possono favorire gli infortuni.

b) Non utilizzare gli elettroutensili in atmosfere esplosive, ad es. in presenza di liquidi, gas o polveri infiammabili.

Gli elettroutensili generano delle scintille che potrebbero accendere la polvere o i fumi.

c) Tenere lontani bambini e astanti durante l'utilizzo degli elettroutensili.

Qualsiasi distrazione può essere causa di perdita di controllo.

2) Sicurezza elettrica

a) Le spine degli elettroutensili devono essere idonee alle prese disponibili. Non modificare mai le prese. Con gli elettroutensili a massa (messi a terra), non utilizzare alcun adattatore.

L'utilizzo di spine intatte e corrispondenti alle prese disponibili ridurrà il rischio di scosse elettriche.

b) Evitare qualsiasi contatto con le superfici a massa o a terra, quali tubi, radiatori, fornelli e frigoriferi.

In caso di messa a terra o massa del corpo, sussiste un maggior rischio di scosse elettriche.

c) Non esporre gli elettroutensili alla pioggia o all'umidità.

La penetrazione di acqua negli elettroutensili aumenterà il rischio di scosse elettriche.

d) Non tirare il cavo. Non utilizzarlo per il trasporto, o per tirare o scollegare l'elettroutensile.

Tenere il cavo lontano da fonti di calore, oli, bordi appuntiti o parti in movimento. Cavi danneggiati o attorcigliati possono aumentare il rischio di scosse elettriche.

e) Durante l'uso degli elettroutensili all'esterno, utilizzare una prolunga idonea per usi esterni. L'utilizzo di cavi per esterno riduce il rischio di scosse elettriche.

f) Se è impossibile evitare l'impiego di un elettroutensile in un luogo umido, utilizzare l'alimentazione protetta da un dispositivo a corrente residua (RCD).

L'uso di un RCD riduce il rischio di scosse elettriche.

3) Sicurezza personale

a) Durante l'uso degli elettroutensili, state all'erta, verificate ciò che state eseguendo e adottate sempre il buon senso. Non utilizzate gli elettroutensili qualora siate stanchi, sotto l'influenza di farmaci, alcol o cure mediche.

Anche un attimo di disattenzione durante l'uso degli elettroutensili potrebbe essere causa di gravi lesioni personali.

b) Indossate l'attrezzatura di protezione personale. Indossate sempre le protezioni oculari.

L'attrezzatura protettiva, quali maschera facciale, calzature antiscivolo, caschi o protezioni oculari ridurrà il rischio di lesioni personali.

c) Impedite le accensioni involontarie. Prima del collegamento a una sorgente di alimentazione e/o pacco batteria e prima di raccogliere o trasportare l'utensile, verificate che l'interruttore sia posizionato su OFF.

Il trasporto degli elettroutensili tenendo le dita sull'interruttore o l'attivazione elettrica degli utensili che hanno l'interruttore su ON, implica il rischio di incidenti.

d) Prima di attivare l'elettroutensile, rimuovete qualsiasi chiave di regolazione.

Lasciando la chiave in un componente in rotazione dell'elettroutensile, sussiste il rischio di lesioni personali.

e) Mantenersi in equilibrio. Mantenersi sempre su due piedi, in equilibrio stabile.

Ciò consente di controllare al meglio l'elettroutensile in caso di situazioni impreviste.

f) Vestirsi in modo adeguato. Non indossare abiti larghi o gioielli. Tenere i capelli, gli abiti e i guanti lontano dalle parti in movimento.

Abiti allentati, gioielli e capelli lunghi potrebbero impigliarsi nelle parti in movimento.

g) In caso di dispositivi provvisti di collegamento ad apparecchiature di rimozione e raccolta polveri, verificare che queste siano collegate e utilizzate in modo adeguato.

L'utilizzo della raccolta della polvere può ridurre i rischi connessi alle polveri.

4) Utilizzo e manutenzione degli elettroutensili

a) Non utilizzare elettroutensili non idonei. Utilizzare l'elettroutensile idoneo alla propria applicazione. Utilizzando l'elettroutensile corretto, si garantirà un'esecuzione migliore e più sicura del lavoro, alla velocità di progetto.

b) Non utilizzare l'elettroutensile qualora non sia possibile accenderlo/spengerlo tramite l'interruttore.

È pericoloso utilizzare elettroutensili che non possano essere azionati dall'interruttore. Provvedere alla relativa riparazione.

c) Prima di effettuare qualsiasi regolazione, sostituire gli accessori o depositare gli elettroutensili, scollegare la spina dalla presa elettrica e/o il pacco batteria dall'utensile elettrico. Queste misure di sicurezza preventive riducono il rischio di avvio involontario dell'elettroutensile.

d) Depositare gli elettroutensili non utilizzati lontano dalla portata dei bambini ed evitare che persone non esperte di elettroutensili o non a conoscenza di quanto riportato sulle presenti istruzioni azionino l'elettroutensile.

È pericoloso consentire che utenti non esperti utilizzino gli elettroutensili.

e) Manutenzione degli elettroutensili. Verificare che non vi siano componenti in movimento disallineati o bloccati, componenti rotti o altre condizioni che potrebbero influenzare negativamente il funzionamento dell'elettroutensile. In caso di guasti, provvedere alla riparazione dell'elettroutensile prima di riutilizzarlo.

Molti incidenti sono causati da una scarsa manutenzione.

f) Mantenere gli strumenti di taglio affilati e puliti. Gli strumenti di taglio in condizioni di manutenzione adeguata, con bordi affilati, sono meno soggetti al bloccaggio e sono più facilmente controllabili.

g) Utilizzare l'elettroutensile, gli accessori, le punte, ecc. in conformità a quanto riportato nelle presenti istruzioni, tenendo in debita considerazione le condizioni operative e il tipo di lavoro da eseguire. L'uso dell'utensile elettrico per operazioni diverse da quelle previste potrebbe causare una situazione pericolosa.

Italiano

5) Assistenza

- a) Affidate le riparazioni dell'elettrotensile a persone qualificate che utilizzino solamente parti di ricambio identiche.

Ciò garantirà il mantenimento della sicurezza dell'elettrotensile.

PRECAUZIONI

Tenere lontano dalla portata di bambini e invalidi. Quando non utilizzati, gli strumenti dovranno essere depositi lontano dalla portata di bambini e invalidi.

AVVERTIMENTI DI SICUREZZA SUL MARTELLO DEMOLITORE

- Indossare protettori per le orecchie.** L'esposizione al rumore può causare la perdita dell'udito.
- Utilizzare le leve ausiliarie se fornite con l'utensile.** La perdita di controllo può causare lesioni alla persona.
- Afferrare l'elettrotensile dalle superfici isolate quando si eseguono operazioni in cui l'attrezzo di taglio potrebbe venire a contatto con fili elettrici nascosti o con il proprio filo.**

Il contatto dell'accessorio da taglio con un filo "in tensione" potrebbe mettere in tensione le parti metalliche esposte dell'utensile "in tensione" e dare una scossa elettrica all'operatore.



PRECAUZIONI DI SICUREZZA AGGIUNTIVE

- Assicurarsi che la fonte di alimentazione da utilizzare sia conforme ai requisiti di alimentazione specifica sulla piastrina prodotto di questo demolitore.
- Assicurarsi che l'interruttore di alimentazione sia sulla posizione OFF.
Se la spina viene collegata ad una presa mentre l'interruttore di alimentazione è sulla posizione ON, il demolitore inizia immediatamente a funzionare, con il rischio di seri incidenti.
- Se l'area di lavoro è lontana dalla fonte di alimentazione, usare un cavo di prolunga di spessore e capacità nominale sufficienti. Il cavo di prolunga deve essere il più corto possibile.
- Subito dopo aver adoperato l'attrezzo o durante le operazioni non toccare mai la punta. Questa diviene molto calda durante il funzionamento e potrebbe causare ustioni.
- Prima di iniziare a penetrare, frantumare o perforare un muro, pavimento o soffitto, accertarsi con sicurezza che oggetti come cavi e condotte non siano murati in essi.
- Anche quando l'interruttore è attivato, il motore è acceso e la testata dell'attrezzo è premuta contro la superficie da demolire, a volte il martello non inizia a funzionare. In questi casi, disattivare l'interruttore, premere di nuovo la testata dell'attrezzo contro la superficie da demolire e attivare e disattivare l'interruttore. Questo dovrebbe avviare il funzionamento del martello demolitore. Ripetere questo procedimento per alcuni minuti e il martello demolitore si riscalderà, rendendo così possibile il suo funzionamento quando è impostato ON-LOCK.
- Quando si usano utensili come punte giganti, coltelli, ecc, assicurarsi di usare pezzi originali progettati dalla nostra azienda.
- Assicurarsi di afferrare la maniglia e la maniglia laterale durante il lavoro. Non tenere l'impugnatura (A) durante il lavoro. Se la si tira per errore, la punta gigante potrebbe saltare fuori.
- Interruttore differenziale
Si consiglia sempre di utilizzare un interruttore differenziale con corrente residua nominale di 30mA o inferiore.

SIMBOLI

ATTENZIONE

Di seguito mostriamo i simboli usati per la macchina. Assicurarsi di comprenderne il significato prima dell'uso.

	H41MB : Martello demolitore
	Leggere tutti gli avvertimenti di sicurezza e tutte le istruzioni.
	Solo per Paesi UE Non gettare le apparecchiature elettriche tra i rifiuti domestici! Secondo la Direttiva Europea 2002/96/CE sui rifiuti di apparecchiature elettriche ed elettroniche e la sua attuazione in conformità alle norme nazionali, le apparecchiature elettriche esauste devono essere raccolte separatamente, al fine di essere reimpiegate in modo eco-compatibile.
	Accensione
	Spegnimento
	Scollegare la spina di corrente dalla presa elettrica
	Utensile di classe II

ACCESSORI STANDARD

In aggiunta all'unità principale (1), la confezione contiene gli accessori elencati di seguito.

- Scatola1
- Punta gigante (gambo SDS max)1
- Impugnatura laterale.....1

Gli accessori standard possono essere cambiati senza preavviso.

APPLICAZIONI

Demolizione di calcestruzzo, cesellatura del calcestruzzo, scanalatura, taglio di barre.

Esempi di applicazione:

Installazione di tubature e cablaggi, installazione di impianti sanitari, installazione di macchinari, lavori di impianti idrici e sistemi di scolo, lavori in interni, strutture portuali e altri lavori di ingegneria civile.

CARATTERISTICHE

Voltaggio (per zona)	(110 V, 230 V, 240 V) ~
Potenza assorbita	930 W
Frequenza d'impatto a pieno carico	3000 min ⁻¹
Peso (senza cavo, maniglia laterale)	5,1 kg

NOTA

A causa del continuo programma di ricerche e sviluppo della HITACHI, le caratteristiche riportate in questo foglio sono soggette cambiamenti senza preventiva comunicazione.

MONTAGGIO E OPERAZIONE

Azione	Figura	Pagina
Montaggio di una punta	1	85
Decisione della posizione di lavoro dell'utensile	2	85
Funzionamento dell'interruttore	3	85
Come usare il demolitore *	4	85
Sostituzione di una spazzola di carbone	5	85
Selezione degli accessori	—	86

* Usare il demolitore utilizzando il suo peso morto. Le prestazioni non migliorano se si lo si preme o spinge forzatamente contro la superficie di lavoro. Tenere il demolitore con la forza appena sufficiente a controbilanciare la reazione.

ATTENZIONE

Dopo un lungo tempo di impiego, la cassa del cilindro è molto calda. Fare dunque attenzione a non ustionarsi le mani.

SOSTITUZIONE DEL GRASSO

Quest'apparecchio è stato costruito in modo da renderlo ermetico all'aria allo scopo di impedire l'entrata di polvere e la fuoriuscita di lubrificante. Questo apparecchio può essere usato senza sostituire il grasso per un lungo periodo di tempo. Tuttavia, effettuare la sostituzione del grasso per assicurare la durata di servizio. Sostituire il grasso come specificato di seguito.

1. Periodo di sostituzione del grasso.

Controllare il grasso quando si cambia la spazzola di carbone. (Vedere la voce 4 nella sezione MANUTENZIONE ED ISPEZIONE.) L'operazione deve essere eseguita dal più vicino Agente di Servizio autorizzato Hitachi.

In caso si debba sostituire il grasso personalmente, procedere secondo i seguenti punti.

2. Come sostituire il grasso

ATTENZIONE

Prima della sostituzione spegnere l'interruttore e staccare la spina dalla presa di corrente.

- (1) Togliere il coperchio dell'incastellatura e strofinare per asportazione il grasso vecchio che si trova all'interno.
- (2) Inserire 35 g (la quantità normale necessaria per coprire la biella) di Grasso per Martelli Elettrici Hitachi A nel carter.
- (3) A sostituzione del grasso avvenuta installare nuovamente l'alloggio dell'incastellatura.

NOTA

Il Grasso per Martelli Elettrici Hitachi A è del tipo a bassa viscosità. Quando il grasso viene finito, acquistatene un altro da un Agente di Servizio Autorizzato Hitachi.

MANUTENZIONE ED ISPEZIONE

ATTENZIONE

Assicurarsi di spegnere (OFF) e di scollegare la spina del cavo dalla presa di corrente per evitare rischi.

1. Ispezione degli accessori

Poiché l'uso di accessori, come una punta gigante, un coltello, ecc. usurati riduce l'efficienza e causa possibili problemi di funzionamento del motore, affilare o sostituire con un pezzo nuovo non appena si nota abrasione.

2. Ispezione delle viti di montaggio

Ispezionare regolarmente le viti di montaggio e assicurarsi che siano ben fissate. Se una di queste dovesse essere allentata, riserrarla immediatamente. Si rischia in caso contrario di provocare incidenti pericolosi.

3. Manutenzione del motore

L'avvolgimento del motore è il vero e proprio "cuore" degli attrezzi elettrici. Fare attenzione a non danneggiare l'avvolgimento e/o non bagnarlo con olio o acqua.

4. Controllo delle spazzole di carbone (Fig. 5)

Il motore impiega spazzole di carbone che sono materiali di consumo. Quando una spazzola è consumata o vicina al "limite d'usura" Ⓞ, il motore potrebbe subire dei danni. Usando spazzole di carbone con arresto automatico, il motore si ferma automaticamente quando queste sono consumate. In tal caso, bisogna sostituirle con delle nuove, dello stesso numero Ⓞ come indicato nella Fig. 5. Inoltre, tenere sempre pulite le spazzole e assicurarsi che scorrano liberamente nei portaspazzola.

5. Sostituzione di una spazzola di carbone (Fig. 5)

Allentare a vite di fermo e togliere il coperchio posteriore. Togliere la capsula della spazzola e le spazzole di carbone. Dopo la sostituzione di queste non dimenticare di serrare la capsula e di installare il coperchio posteriore.

ATTENZIONE

Nell'uso e nella manutenzione degli utensili elettrici devono essere osservate le normative di sicurezza e i criteri prescritti in ciascun paese.

GARANZIA

Garantiamo gli Utensili Elettrici Hitachi in conformità alle specifiche normative imposte dalla legge e dai paesi. Questa garanzia non copre difetti o danni dovuti a uso erraneo, abuso o normale usura. In caso di lamentele, si prega di inviare l'Utensile Elettrico, non smontato, insieme al CERTIFICATO DI GARANZIA che si trova al termine di queste Istruzioni per l'uso, ad un Centro di Assistenza Autorizzato Hitachi.

Informazioni riguardanti le vibrazioni

Valori totali di vibrazione (somma vettori triass.) determinati secondo la norma EN60745.

Scalpellatura:

Valore di emissione vibrazioni $a_{h, Cheq} = 14,7 \text{ m/s}^2$

Incertezza $K = 4,5 \text{ m/s}^2$

Il valore totale di emissione vibrazioni dichiarato è stato misurato in base al metodo di test standard e può essere utilizzato per confrontare un utensile con un altro.

Può essere inoltre utilizzato per la stima preliminare dell'esposizione.

ATTENZIONE

○ Il valore di emissione vibrazioni durante l'uso effettivo dell'utensile può essere diverso dal valore totale dichiarato in base alle modalità di utilizzo dell'utensile stesso.

○ Identificare le misure di sicurezza per la protezione dell'operatore basate su stima dell'esposizione nelle effettive condizioni di utilizzo (prendendo in considerazione tutte le parti del ciclo di funzionamento come i tempi in cui l'utensile resta spento e quando funziona senza essere utilizzato in aggiunta al tempo di avvio).

NOTA

A causa del continuo programma di ricerche e sviluppo della HITACHI, le caratteristiche riportate in questo foglio sono soggette cambiamenti senza preventiva comunicazione.

ALGEMENE VEILIGHEIDSWAARSCHUWINGEN VOOR ELEKTRISCH GEREEDSCHAP

⚠ WAARSCHUWING

Lees alle waarschuwingen en instructies aandachtig door.

Nalating om de waarschuwingen en instructies op te volgen kan in een elektrische schok, brand en/of ernstig letsel resulteren.

Bewaar alle waarschuwingen en aanwijzingen voor eventuele naslag in de toekomst.

De term „elektrisch gereedschap” heeft zowel betrekking op elektrisch gereedschap dat via de netvoeding van stroom wordt voorzien als gereedschap dat via een accu (snoerloos) van stroom wordt voorzien.

1) Veiligheid van de werkplek

- Zorg voor een schone en goed verlichte werkplek.**
Een rommelige of donkere werkplek verhoogt de kans op ongelukken.
- Gebruik het elektrisch gereedschap niet in een omgeving met ontvlambare of explosieve vloeistoffen, gasen of stof.**
Elektrisch gereedschap kan vonken afgeven. Deze vonkjes kunnen stofdeeltjes of gasen doen ontbranden.
- Houd kinderen en andere omstanders tijdens het gebruik van elektrisch gereedschap uit de buurt.**
Aflleidingen kunnen gevaarlijk zijn.

2) Elektrische veiligheid

- De stekker van het elektrisch gereedschap moet geschikt zijn voor aansluiting op het stopcontact.**
De stekker mag op geen enkele manier gemodificeerd worden.
Gebruik geen verloopstekker met geaard elektrisch gereedschap.
Deugdelijke stekkers en geschikte stopcontacten verminderen het risico op een elektrische schok.
- Vermijd lichamelijk contact met geaarde oppervlakken zoals leidingen, radiatoren, fornuizen en koelkasten.**
Wanneer uw lichaam geaard is, loopt u een groter risico op een elektrische schok.
- Stel het elektrisch gereedschap niet bloot aan regen of vochtige omstandigheden.**
Het risico op een elektrische schok wordt vergroot wanneer er water in het elektrische gereedschap terecht komt.
- Behandel het snoer voorzichtig.** Gebruik het snoer niet om het elektrisch gereedschap aan te dragen of mee te slepen en gebruik het snoer niet om de stekker uit het stopcontact te trekken. Houd het snoer uit de buurt van warmtebronnen, olie, scherpe randen of bewegende onderdelen.
Een beschadigd of verward snoer verhoogt het risico op een elektrische schok.
- Gebruik buitenshuis een verlengsnoer dat specifiek geschikt is voor het gebruik buiten.**
Het gebruik van een snoer dat specifiek geschikt is voor gebruik buitenshuis vermindert het risico op een elektrische schok.
- Als het elektrisch gereedschap in een vochtige omgeving gebruikt moet worden, dient een voeding met aardlekschakelaar te worden gebruikt.**
Gebruik van een aardlekschakelaar vermindert de kans op een elektrische schok.

3) Persoonlijke veiligheid

- Blijf waakzaam, let voortdurend op uw werk en gebruik uw gezond verstand wanneer u elektrisch gereedschap gebruikt.**
Gebruik geen elektrisch gereedschap wanneer u moe bent of onder invloed van drugs, alcohol of medicijnen.
Eén moment van onoplettendheid kan in ernstig lichamelijk letsel resulteren.
 - Gebruik persoonlijke beschermingsmiddelen. Draag altijd oogbescherming.**
Beschermingsmiddelen zoals stofmaskers, anti-slijp veiligheidsschoenen, een helm of gehoorbescherming vermindert het risico op lichamelijk letsel.
 - Voorom dat het gereedschap per ongeluk kan starten. Controleer of de schakelaar in de uitstand staat voordat u de voeding en/of de accu aansluit, het gereedschap oppakt of gaat dragen.**
Zorg ervoor dat u tijdens het verplaatsen van het elektrisch gereedschap uw vingers uit de buurt van de schakelaar houdt en sluit de stroombron niet aan terwijl de schakelaar op aan staat om ongelukken te vermijden.
 - Verwijder sleutels en moersleutels uit het gereedschap voordat u het elektrisch gereedschap aanzet.**
Een (moer-)sleutel die op een bewegend onderdeel van het elektrisch gereedschap bevestigd is kan in lichamelijk letsel resulteren.
 - Reik niet te ver. Zorg ervoor dat u te allen tijde stevig staat en uw evenwicht behoudt.**
Op deze manier heeft u tijdens een onverwachte situatie meer controle over het elektrisch gereedschap.
 - Draag geschikte kleding. Draag geen loszittende kleding of sieraden. Houd uw haar, kleding en handschoenen uit de buurt van bewegende onderdelen.**
Loszittende kleding, sieraden en lang haar kunnen in de bewegende onderdelen verstrikt raken.
 - Indien het elektrisch gereedschap voor een aansluiting voor stofafzuiging is voorzien, dan dient u ervoor te zorgen dat de stofafzuiging aangesloten en op de juiste manier gebruikt wordt.**
Het gebruik van stofafzuiging vermindert eventuele stofgerelateerde risico's.
- #### 4) Bediening en onderhoud van elektrisch gereedschap
- Het elektrisch gereedschap mag niet geforceerd worden. Gebruik het juiste gereedschap voor het karwei.**
U kunt de klus beter en veiliger uitvoeren wanneer u het juiste elektrische gereedschap gebruikt.
 - Gebruik het elektrisch gereedschap niet als de schakelaar niet goed werkt.**
Elektrisch gereedschap dat niet via de schakelaar bediend kan worden is gevaarlijk en moet onmiddellijk gerepareerd worden.
 - Haal de stekker uit het stopcontact en/of de accu van het elektrisch gereedschap voor u afstellingen verricht, accessoires verwisselt of voordat u het elektrisch gereedschap opbergt.**
Dergelijke preventieve veiligheidsmaatregelen verminderen het risico dat het elektrisch gereedschap per ongeluk opstart.
 - Berg elektrisch gereedschap buiten het bereik van kinderen op en sta niet toe dat personen die niet bekend zijn met het juiste gebruik van het gereedschap of deze voorschriften dit elektrisch gereedschap gebruiken.**
Elektrisch gereedschap is gevaarlijk in onbevoegde handen.

- e) Het elektrisch gereedschap moet regelmatig onderhouden worden. Controleer het gereedschap op een foutieve uitlijning, vastgelopen of defecte bewegende onderdelen en andere problemen die van invloed zijn op de juiste werking van het gereedschap. Indien het gereedschap defect of beschadigd is moet het gerepareerd worden voordat u het gereedschap opnieuw gebruikt.
Slecht onderhouden elektrisch gereedschap is verantwoordelijk voor een groot aantal doe-het-zelf ongelukken.
 - f) Houd snijwerktuigen scherp en schoon.
Goed onderhouden snijwerktuigen met scherpe snijranden lopen minder snel vast en zijn gemakkelijker in het gebruik.
 - g) Elektrisch gereedschap, toebehoren, bits enz. moeten in overeenstemming met deze instructies worden gebruikt, waarbij de werkomstandigheden en het werk dat gedaan moet worden in overweging moeten worden genomen.
Gebruik van het elektrisch gereedschap voor andere doeleinden dan waarvoor het is bedoeld, kan resulteren in een gevaarlijke situatie.
- 5) Onderhoud
- a) Het gereedschap mag uitsluitend door bevoegd onderhoudspersoneel worden onderhouden en er mag daarbij uitsluitend gebruik gemaakt worden van identieke vervangingsonderdelen.
Hierdoor kunt u er op rekenen dat het elektrisch gereedschap veilig blijft.

VOORZORGSMAATREGELEN

Houd kinderen en kwetsbare personen op een afstand. Het gereedschap moet na gebruik buiten het bereik van kinderen en andere kwetsbare personen worden opgeborgen.

VEILIGHEIDSWAARSCHUWINGEN SLOOPHAMER

1. **Draag gehoorbescherming.**
Blootstelling aan te hard geluid kan leiden tot gehoorbeschadiging.
2. **Gebruik aanvullende handgrepen als die met het gereedschap worden meegeleverd.**
Verlies van controle kan leiden tot persoonlijk letsel.
3. **Houd het elektrisch gereedschap vast aan de daarvoor bestemde geïsoleerde oppervlakken wanneer u een handeling verricht waarbij het snijgereedschap in contact kan komen met verborgen bedrading of het eigen snoer.**
Snijgereedschappen die in contact komen met een draad waar stroom op staat kunnen ervoor zorgen dat blootliggende metalen onderdelen van het elektrische gereedschap ook onder stroom komen te staan en de gebruiker een elektrische schok geven.

AANVULLENDE VEILIGHEIDSWAARSCHUWINGEN

1. Zorg ervoor dat de stroombron die u wilt gebruiken voldoet aan de eisen voor de stroomvoorziening zoals die staan aangegeven op het typeplaatje van het product.
2. Zorg ervoor dat de stroomschakelaar uit (OFF) staat. Als de stekker in het stopcontact wordt gedaan met de stroomschakelaar aan (ON), zal het elektrisch gereedschap onmiddellijk beginnen te werken, wat kan leiden tot ernstige ongelukken.

SYMBOLEN

WAARSCHUWING

Hieronder staan symbolen afgebeeld die van toepassing zijn op deze machine. U moet de betekenis hiervan begrijpen voor u de machine gaat gebruiken.

	H41MB : Hakhamer
	Lees alle waarschuwingen en instructies aandachtig door.
	Alleen voor EU-landen Geef elektrisch gereedschap niet met het huisvuil mee! Volgens de Europese richtlijn 2002/96/EG inzake oude elektrische en elektronische apparaten en de toepassing daarvan binnen de nationale wetgeving, dient gebruikt elektrisch gereedschap gescheiden te worden ingezameld en te worden afgevoerd naar een recyclebedrijf dat voldoet aan de geldende milieu-eisen.
	AAN zetten
	UIT zetten
	Haal de stekker uit het stopcontact.
	Klasse II gereedschap

STANDAARD TOEBEHOREN

Naast het hoofdstel (1), bevat de verpakking de accessoires die hieronder vermeld staan.

- Omhulsel.....1
- Puntboor (SDS max schacht).....1
- Zijgreep.....1

De standaard toebehoren kunnen zonder nadere aankondiging gewijzigd worden.

TOEPASSINGEN

Slopen van beton, afbikken van beton, groeven maken, doorbreken van balken.

Toepassingsvoorbeelden:

Installeren van leidingen en bedrading, installeren van sanitair, installeren van machines, aanleggen van watertoevoer en -afvoer, werkzaamheden binnenshuis, werkzaamheden bij de aanleg van havenfaciliteiten en bij allerlei andere werkzaamheden in de bouw.

TECHNISCHE GEGEVENS

Voltage (verschillend van gebied tot gebied)	(110 V, 230 V, 240 V) ~
Stroomopname	930 W
Aantal slagen bij volle belasting	3000 min ⁻¹
Gewicht (zonder snoer, zijgreep)	5,1 kg

OPMERKING

Op grond van het voortdurende research en ontwikkelingsprogramma van HITACHI kunnen de hierin genoemde technische gegevens zonder voorafgaande kennisgeving worden gewijzigd.

MONTAGE EN GEBRUIK

Handeling	Afbeelding	Bladzijde
Een gereedschap monteren	1	85
Bepalen van de positie van het hulpstuk	2	85
Bedienen van de hoofdschakelaar	3	85
Gebruiken van de sloophamer *	4	85
Vervangen van koolborstels	5	85
Selecteren van accessoires	—	86

* Gebruik deze sloophamer door gebruik te maken van het eigen gewicht van de machine. De prestaties zullen niet beter worden als er op de machine gedrukt wordt of als de machine met kracht tegen het werkoppervlak wordt geduwd.

Houd deze sloophamer vast met voldoende kracht om de reactie van de machine op te vangen.

LET OP

Na langdurig gebruik wordt de behuizing van de cilinder heet. Wees daarom voorzichtig dat u uw handen niet brandt.

VERVANGEN VAN DE SMERING

De constructie van dit apparaat is luchtdicht, zodat olie niet kan uitlekken, en het apparaat beschermd is tegen stof. Dit apparaat kan voor een langere tijd zonder extra olie of smering worden gebruikt. Ververs echter de olie voor een langere levensduur van het apparaat. Vervang de olie zoals hieronder is beschreven.

1. Periodieke vervanging van de olie

U moet het vet bekijken wanneer u de koolborstel vervangt. (Zie onderdeel 4 in het gedeelte ONDERHOUD EN INSPECTIE.) Vervangingsolie is verkrijgbaar bij de officiële Hitachi Service Agent.

In het geval dat u de smeerolie zelf moet vervangen, gaat u als volgt te werk.

2. Verwisselen van de olie

LET OP

Zet het apparaat uit, en verwijder de stekker uit het stopcontact voordat met het vervangen van de olie begonnen wordt.

- (1) Verwijder de bedekking en veeg de aanwezige oude smeerolie weg.
- (2) Voeg 35 gram (de standaardhoeveelheid voor bedekking van de verbingsstang) Hitachi Electric Hammer Grease A toe.
- (3) Herplaats de bedekking op de juiste manier nadat de olie vervangen is.

OPMERKING

De Hitachi Electric Hammer Grease A is van het lage viscositeitstype. Wanneer de tube opgebruikt is, kan een nieuwe tube bij de Hitachi Service Agent verkregen worden.

ONDERHOUD EN INSPECTIE

LET OP

Zorg ervoor dat de stroom is uitgeschakeld (OFF) en dat de stekker uit het stopcontact is gehaald om ernstige ongevallen te voorkomen.

1. Inspecteren van accessoires

Omdat het gebruiken van een bot accessoire als een puntbeitel of snijbeitel enz. de prestaties vermindert en kan leiden tot mogelijke problemen met de motor, moet u deze slijpen of vervangen door een nieuwe zodra u slijtage vaststelt.

2. Inspectie van bevestigingsschroeven

Controleer alle bevestigingsschroeven regelmatig en zorg ervoor dat ze goed aangedraaid zijn. Draai los zittende schroeven onmiddellijk vast. Doet u dit niet, dan kunnen ernstige gevaren het gevolg zijn.

3. Onderhoud van de motor

De motorwikkeling is het „hart“ van het elektrisch gereedschap. Let er daarom goed op dat de wikkeling niet beschadigd raakt en/of nat wordt met olie of water.

4. Inspectie van de koolborstels (Afb. 5)

In de motor worden koolborstels gebruikt, die onderhevig zijn aan slijtage. Wanneer deze slijten tot aan of tot vlakbij de „slijtagelimitiet“ Ⓞ, zal dit leiden tot problemen met de motor.

Wanneer er een auto-stop koolborstel wordt gebruikt, zal de motor automatisch stoppen. Vervang wanneer dit gebeurt beide koolborstels door nieuwe met dezelfde koolborstelnummers Ⓞ zoals aangegeven op **Afb. 5**. Bovendien moeten de koolborstels altijd schoon gehouden worden en zich vrij in de borstelhouders kunnen bewegen.

5. Het wisselen van de koolborstel (Afb. 5)

Draai de schroeven los en verwijder de eindbedekking. Verwijder de borstelkap en de koolborstels. Zet de dop goed vast nadat nieuwe borstels zijn ingebracht, en herplaats de eindbedekking.

LET OP

Bij gebruik en onderhoud van elektrisch gereedschap dienen de in het land waar u zich bevindt geldende veiligheidsregelgeving en veiligheidsstandaarden strikt te worden opgevolgd.

GARANTIE

De garantie op het elektrisch gereedschap van Hitachi is in overeenstemming met de wettelijke/landspecifieke richtlijnen. Deze garantie dekt geen defecten of schade als gevolg van foutief gebruik, misbruik of normale slijtage. In geval van klachten verzoeken wij u het elektrisch gereedschap samen met het GARANTIECERTIFICAAT dat u achterin deze handleiding aantreft naar een erkend servicecentrum van Hitachi te sturen.

Informatie over trillingen

Totale trillingswaarden (triax vector som) bepaald overeenkomstig EN60745.

Beitelen:

Trillingsemisiewaarde $a_{h, Cheq} = 14,7 \text{ m/s}^2$

Onzekerheid $K = 4,5 \text{ m/s}^2$

De totale bepaalde trillingswaarde is gemeten in overeenstemming met een standaard testmethode en kan worden gebruikt om meerdere gereedschappen met elkaar te vergelijken.

U kunt dit ook vooraf gebruiken als beoordeling van de blootstelling.

WAARSCHUWING

- De trillingsemisiewaarde tijdens het feitelijke gebruik van het elektrisch gereedschap kan afwijken van de opgegeven totale waarde afhankelijk van de manieren waarop het gereedschap wordt gebruikt.
- Neem kennis van de veiligheidsmaatregelen voor de bescherming van de gebruiker die gebaseerd zijn op een schatting van de blootstelling onder feitelijke gebruiksomstandigheden (rekening houdend met alle onderdelen van de gebruikscyclus, zoals de tijd dat het gereedschap is uitgeschakeld en wanneer dit onbelast draait inclusief de triggertijd).

OPMERKING

Op grond van het voortdurende research en ontwikkelingsprogramma van HITACHI kunnen de hierin genoemde technische gegevens zonder voorafgaande kennisgeving worden gewijzigd.

ADVERTENCIAS DE SEGURIDAD GENERAL DE LA HERRAMIENTA ELÉCTRICA

⚠ ADVERTENCIA

Lea todas las instrucciones y advertencias de seguridad.

Si no se siguen las advertencias e instrucciones, podría producirse una descarga eléctrica, un incendio o daños graves.

Guarde todas las advertencias e instrucciones para futura referencia.

El término "herramienta eléctrica" en las advertencias hace referencia a la herramienta eléctrica que funciona con la red de suministro (con cable) o a la herramienta eléctrica que funciona con pilas (sin cable).

1) Seguridad del área de trabajo

- Mantenga la zona de trabajo limpia y bien iluminada.**
Las zonas desordenadas u oscuras pueden provocar accidentes.
- No utilice las herramientas eléctricas en entornos explosivos como, por ejemplo, en presencia de líquidos inflamables, gases o polvo.**
Las herramientas eléctricas crean chispas que pueden inflamar el polvo o los gases.
- Mantenga a los niños y transeúntes alejados cuando utilice una herramienta eléctrica.**
Las distracciones pueden hacer que pierda el control.

2) Seguridad eléctrica

- Los enchufes de las herramientas eléctricas tienen que ser adecuados a la toma de corriente. No modifique el enchufe.**
No utilice enchufes adaptadores con herramientas eléctricas conectadas a tierra.
Si no se modifican los enchufes y se utilizan tomas de corriente adecuadas se reducirá el riesgo de descarga eléctrica.
- Evite el contacto corporal con superficies conectadas a tierra como tuberías, radiadores y frigoríficos.**
Hay mayor riesgo de descarga eléctrica si su cuerpo está en contacto con el suelo.
- No exponga las herramientas eléctricas a la lluvia o a la humedad.**
La entrada de agua en una herramienta eléctrica aumentará el riesgo de descarga eléctrica.
- No utilice el cable incorrectamente. No utilice el cable para transportar, tirar de la herramienta eléctrica o desenchufarla.**
Mantenga el cable alejado del calor, del aceite, de bordes afilados o piezas móviles.
Los cables dañados o enredados aumentan el riesgo de descarga eléctrica.
- Cuando utilice una herramienta eléctrica al aire libre, utilice un cable prolongador adecuado para utilizarse al aire libre.**
La utilización de un cable adecuado para usarse al aire libre reduce el riesgo de descarga eléctrica.
- Si no se puede evitar el uso de una herramienta eléctrica en un lugar húmedo, utilice un suministro protegido mediante un dispositivo de corriente residual (RCD).**
El uso de un RCD reduce el riesgo de descarga eléctrica.

3) Seguridad personal

- Esté atento, preste atención a lo que hace y utilice el sentido común cuando utilice una herramienta eléctrica.**
No utilice una herramienta eléctrica cuando esté cansado o esté bajo la influencia de drogas, alcohol o medicación.
Una distracción momentánea mientras utiliza herramientas eléctricas puede dar lugar a lesiones personales graves.
- Utilice un equipo de protección personal. Utilice siempre una protección ocular.**
El equipo de protección como máscara para el polvo, zapatos de seguridad antideslizantes, casco o protección auditiva utilizado en las situaciones adecuadas reducirá las lesiones personales.
- Evite un inicio involuntario. Asegúrese de que el interruptor esté en "off" antes de conectar la herramienta a una fuente de alimentación o batería, cogerla o transportarla.**
El transporte de herramientas eléctricas con el dedo en el interruptor o el encendido de herramientas eléctricas con el interruptor encendido puede provocar accidentes.
- Retire las llaves de ajuste antes de encender la herramienta eléctrica.**
Si se deja una llave en una pieza giratoria de la herramienta eléctrica podrían producirse lesiones personales.
- No se extralimite. Mantenga un equilibrio adecuado en todo momento.**
Esto permite un mayor control de la herramienta eléctrica en situaciones inesperadas.
- Utilice una vestimenta adecuada. No lleve prendas sueltas o joyas. Mantenga el pelo, la ropa y los guantes alejados de las piezas móviles.**
La ropa suelta, las joyas y el pelo largo pueden quedar atrapados en las piezas móviles.
- Si se proporcionan dispositivos para la conexión de extracción de polvo e instalaciones de recogida, asegúrese de que estén conectados y se utilicen adecuadamente.**
La utilización de un sistema de recogida de polvo puede reducir los riesgos relacionados con el polvo.

4) Utilización y mantenimiento de las herramientas eléctricas

- No fuerce la herramienta eléctrica. Utilice la herramienta eléctrica correcta para su aplicación.**
La herramienta eléctrica correcta trabajará mejor y de forma más segura si se utiliza a la velocidad para la que fue diseñada.
- No utilice la herramienta eléctrica si el interruptor no la enciende y apaga.**
Las herramientas eléctricas que no pueden controlarse con el interruptor son peligrosas y deben repararse.
- Desconecte el enchufe de la fuente eléctrica o la batería de la herramienta eléctrica antes de hacer ajustes, cambiar accesorios o almacenar herramientas eléctricas.**
Estas medidas de seguridad preventivas reducen el riesgo de que la herramienta eléctrica se ponga en marcha accidentalmente.
- Guarde las herramientas eléctricas que no se utilicen fuera del alcance de los niños, y no permita que utilicen las herramientas eléctricas personas no familiarizadas con las mismas o con estas instrucciones.**
Las herramientas eléctricas son peligrosas si son utilizadas por usuarios sin formación.

- e) **Realice el mantenimiento de las herramientas eléctricas. Compruebe si las piezas móviles están mal alineadas o unidas, si hay alguna pieza rota u otra condición que pudiera afectar al funcionamiento de las herramientas eléctricas. Si la herramienta eléctrica está dañada, llévela a reparar antes de utilizarla.**
Se producen muchos accidentes por no realizar un mantenimiento correcto de las herramientas eléctricas.
- f) **Mantenga las herramientas de corte afiladas y limpias.**
Las herramientas de corte correctamente mantenidas con los bordes de corte afilados son más fáciles de controlar, y existe menor riesgo de que se atasquen.
- g) **Utilice la herramienta eléctrica, los accesorios y las brocas de la herramienta, etc. de acuerdo con estas instrucciones, teniendo en cuenta las condiciones de trabajo y el trabajo que se va a realizar.**
La utilización de la herramienta eléctrica para operaciones diferentes a las previstas podría dar lugar a una situación peligrosa.
- 5) **Revisión**
- a) **Solicite a un experto cualificado que revise la herramienta eléctrica y que utilice solo piezas de repuesto idénticas.**
Esto garantizará el mantenimiento de la seguridad de la herramienta eléctrica.
4. No tocar la broca durante ni inmediatamente después de trabajar, puesto que se pone ardiente y puede causar quemaduras serias.
5. Antes de empezar a romper, picar o perforar en una pared, suelo o techo, comprobar cuidadosamente que no hayan objetos empotrados, tales como cables o conductos eléctricos.
6. Aun cuando el interruptor esté conectado, el motor esté funcionando y la cabeza de la herramienta esté presionada contra la superficie a demoles, podría suceder que el martillo no empiece a funcionar. En tales casos, desconecte la alimentación, vuelva a presionar la cabeza de la herramienta contra la superficie a demoles, y conecte y desconecte el interruptor. Con esto se deberá iniciar la operación del martillo demoledor. Repitiendo este procedimiento durante varios minutos, el martillo demoledor se calentará, y luego comenzará a funcionar al ajustar el interruptor a "ON-LOCK".
7. Cuando instale herramientas tales como puntas cargadoras, etc., cerciórese de utilizar piezas genuinas diseñadas por nuestra compañía.
8. Asegúrese de sujetar la empuñadura y la empuñadura lateral durante la tarea. No sujete el mango (A) durante la tarea. Si tira del mismo involuntariamente, la barreta de punta podría saltar hacia afuera.
9. RCD (dispositivo de corriente residual)
 Se recomienda utilizar en todo momento un dispositivo de corriente residual con una corriente residual nominal de 30 mA o menos.







PRECAUCIÓN

Mantenga a los niños y a las personas enfermas alejadas. Cuando no se utilicen, las herramientas deben almacenarse fuera del alcance de los niños y de las personas enfermas.

SÍMBOLOS

ADVERTENCIA

A continuación se muestran los símbolos usados para la máquina. Asegúrese de comprender su significado antes del uso.

	H41MB: Martillo demoledor
	Lea todas las instrucciones y advertencias de seguridad.
	Solo para países de la Unión Europea No deseché los aparatos eléctricos junto con los residuos domésticos. De conformidad con la Directiva Europea 2002/96/CE sobre residuos de aparatos eléctricos y electrónicos y su aplicación de acuerdo con la legislación nacional, las herramientas eléctricas cuya vida útil haya llegado a su fin se deberán recoger por separado y trasladar a una planta de reciclaje que cumpla con las exigencias ecológicas.
	Encendido
	Apagado
	Desconecte el enchufe de la toma de corriente
	Herramienta de clase II

ADVERTENCIAS DE SEGURIDAD DEL MARTILLO DEMOLEDOR

- Utilice protección auditiva.**
 La exposición al ruido puede provocar pérdidas de capacidad auditiva.
- Utilice los mangos auxiliares en el caso de que se proporcionen con la herramienta.**
 La pérdida de control puede causar lesiones personales.
- Sostenga la herramienta eléctrica por las superficies de agarre aisladas cuando realice una operación en la que el accesorio de corte pueda entrar en contacto con el cableado oculto o con su propio cable.**
 Si el accesorio de corte entra en contacto con un cable con corriente, las partes metálicas expuestas de la herramienta eléctrica pueden transmitir esa corriente y provocar una descarga eléctrica al operador.

ADVERTENCIAS DE SEGURIDAD ADICIONALES

- Asegúrese de que la fuente de corriente que va a utilizarse sea conforme a los requisitos de alimentación especificados en la placa de características del producto.
- Asegúrese de que el interruptor principal se encuentre en la posición OFF.
 Si el enchufe se conecta a una toma de corriente mientras el interruptor principal se encuentra en la posición ON, la herramienta eléctrica se pondrá en marcha inmediatamente y podría provocar un accidente grave.
- Si la zona en la que va a efectuarse el trabajo se encuentra alejada de la fuente de corriente, utilice un cable prolongador del grosor suficiente y que tenga la capacidad nominal necesaria. El cable prolongador deberá ser lo más corto posible.

ACCESORIOS ESTÁNDAR

Además de la unidad principal (1), el paquete contiene los accesorios indicados a continuación.

- Caja.....1
- Punta (Espiga SDS max).....1
- Mango Lateral.....1

Los accesorios estándar están sujetos a cambio sin previo aviso.

APLICACIÓN

Demolición de hormigón, cincelado de hormigón, ranurado, corte de barra.

Ejemplos de aplicación:

Instalación de tubos y cableado, instalación de artículos sanitarios, instalación de maquinaria, trabajos de suministro de agua y drenaje, trabajos de interior, instalaciones portuarias y otras tareas de ingeniería civil.

ESPECIFICACIONES

Voltaje (por zonas)	(110 V, 230 V, 240 V) ~
Entrada de alimentación	930 W
Velocidad de impacto a carga plena	3000 min ⁻¹
Peso (sin cable, asa lateral)	5,1 kg

NOTA

Debido al programa continuo de investigación y desarrollo de HITACHI, estas especificaciones están sujetas a cambio sin previo aviso.

MONTAJE Y FUNCIONAMIENTO

Acción	Figura	Página
Montaje de una herramienta	1	85
Decisión de la posición de trabajo de la herramienta	2	85
Funcionamiento del interruptor	3	85
Cómo usar el martillo de demolición*	4	85
Sustitución de las escobillas de carbón	5	85
Selección de los accesorios	—	86

* Emplee este martillo de demolición utilizando el peso del mismo. El rendimiento no mejorará aunque presione con mayor fuerza la herramienta contra la superficie de trabajo.

Sostenga el martillo solo con la fuerza suficiente para contrarrestar la reacción.

PRECAUCIÓN

Después de un tiempo de uso prolongado, la caja del cilindro podría estar caliente. Por lo tanto, tenga cuidado de no quemarse las manos.

SUSTITUCIÓN DE LA GRASA

Esta máquina es de construcción completamente cerrada, para evitar que entre el polvo y que haya fugas de lubricante. Esta unidad podrá utilizarse sin grasa suplementaria durante mucho tiempo. Sin embargo, reemplace la grasa para mantener la duración de servicio. Cuando se requiere cambiar la grasa, proceder como sigue.

1. Periodo de cambio de grasa

Usted deberá inspeccionar la grasa cuando cambie las escobillas. (Consulte el ítem 4 de la sección MANTENIMIENTO E INSPECCIÓN.) Consultar para ello al Agente de Servicio Hitachi autorizado.

En caso de tener que cambiar la grasa por sí mismo, hágalo de acuerdo con los puntos siguientes.

2. Cambio de grasa

PRECAUCIÓN

Antes de cambiar la grasa, desconectar el aparato y desenchufarlo del tomacorriente.

(1) Quitar la cubierta del motor y limpiar la grasa vieja interna.

(2) Aplicar 35 g (la cantidad estándar para cubrir la biela) de grasa para Martillo Eléctrico Hitachi de tipo A en el cárter.

(3) Luego de cambiar la grasa, instalar el cárter firmemente.

NOTA

La grasa A del Martillo Eléctrico Hitachi es del tipo de baja densidad. Cuando se acabe la grasa adquirir más a un Agente de Servicio Hitachi autorizado.

MANTENIMIENTO E INSPECCIÓN

PRECAUCIÓN

Asegúrese de colocar el interruptor en la posición OFF y de desenchufar el enchufe de la toma de corriente para evitar accidentes graves.

1. Inspección de los accesorios

Dado que el uso de un accesorio roto, como por ejemplo un cincel o un accesorio de corte, etc., reducirá la eficiencia y podría provocar fallos de funcionamiento del motor, afíle o cambie por uno nuevo en cuanto se perciba abrasión.

2. Inspección de los tornillos de montaje

Inspeccione con regularidad todos los tornillos de montaje y asegúrese de que estén bien apretados. Si hay algún tornillo suelto, apriételo inmediatamente. No hacerlo podría provocar riesgos graves.

3. Mantenimiento del motor

El bobinado de la unidad del motor es el auténtico corazón de la herramienta eléctrica. Tenga el máximo cuidado posible para asegurarse de que el bobinado no se dañe ni se moja con aceite o agua.

4. Inspección de las escobillas de carbón (Fig. 5)

El motor emplea escobillas de carbón, que son piezas consumibles. Cuando se gastan o se encuentran cerca del límite de desgaste Ⓢ, provocan problemas en el motor.

Si se instala una escobilla de carbón con parada automática, el motor se detendrá automáticamente. En ese momento, cambie las dos escobillas de carbón por unas nuevas que tengan el mismo número de escobilla de carbón Ⓢ mostrado en la Fig. 5. Además, mantenga siempre limpias las escobillas de carbón y compruebe si se mueven libremente dentro de sus portaescobillas.

5. Reemplazar el carbón de contacto (Fig. 5)

Quitar la cubierta de trasera y luego aflojar el tornillo de fijación.

Aflojando la tapa de escobilla, pueden quitarse las escobillas de carbón.

Al colocar las escobillas, apretar firmemente la tapa de escobillas y recolocar la cubierta de trasera.

PRECAUCIÓN

En el manejo y el mantenimiento de las herramientas eléctricas, se deberán observar las normas y reglamentos vigentes en cada país.

GARANTÍA

Las herramientas eléctricas de Hitachi incluyen una garantía conforme al reglamento específico legal/nacional. Esta garantía no cubre los defectos o daños debidos al uso incorrecto, el uso excesivo ni tampoco los provocados por el desgaste normal. En caso de reclamación, envíe la herramienta eléctrica, sin desmontar y con el CERTIFICADO DE GARANTÍA que aparece al final de estas instrucciones de uso, al Centro de servicio autorizado de Hitachi.

Información sobre la vibración

Valores totales de la vibración (suma de vectores triax.) determinados de acuerdo con la norma EN60745.

Cancelado:

Valor de emisión de vibración **a_h**, **Cheq** = 14,7 m/s²

Incertidumbre K = 4,5 m/s²

El valor total de vibración declarado se ha medido según un método de prueba estándar, y permite comparar unas herramientas con otras.

También resulta útil para llevar a cabo evaluaciones preliminares de exposición.

ADVERTENCIA

- La emisión de vibración durante la utilización real de la herramienta eléctrica puede ser diferente del valor total declarado en función de las formas de utilización de la herramienta.
- Identifique las medidas de seguridad para proteger al operador basadas en una estimación de exposición en condiciones reales de uso (teniendo en cuenta todas las partes del ciclo de funcionamiento, como tiempos durante los que la herramienta está apagada y durante los que funciona lentamente, además del tiempo de activación).

NOTA

Debido al programa continuo de investigación y desarrollo de HITACHI, estas especificaciones están sujetas a cambio sin previo aviso.

AVISOS GERAIS DE SEGURANÇA PARA A FERRAMENTA ELÉTRICA

⚠️ AVISO

Leia todos os avisos de segurança e todas as instruções. Se não seguir todas as instruções e os avisos, pode provocar um choque elétrico, incêndio e/ou ferimentos graves.

Guarde todos os avisos e instruções para referência futura.

O termo “ferramenta elétrica” em todos os avisos refere-se à sua ferramenta ligada à corrente (com fios) ou à ferramenta elétrica de bateria (sem fios).

1) Segurança da área de trabalho

- Mantenha a área de trabalho limpa e bem iluminada. As áreas escuras ou cheias de material são propícias aos acidentes.
- Não trabalhe com ferramentas elétricas em ambientes explosivos, tais como na presença de líquidos inflamáveis, gases ou pó. As ferramentas elétricas criam faíscas que podem incendiar o pó dos fumos.
- Mantenha as crianças e outras pessoas afastadas quando trabalhar com uma ferramenta elétrica. As distrações podem fazer com que perca controle.

2) Segurança elétrica

- As fichas da ferramenta elétrica devem corresponder à tomada. Nunca modifique a ficha. Não utilize fichas adaptadoras com ferramentas elétricas ligadas à terra. As fichas não modificadas e tomadas correspondentes reduzirão o risco de choques elétricos.
- Evite contacto corporal com superfícies ligadas à terra, tais como tubos, radiadores, máquinas e frigoríficos. Existe um risco acrescido de choques elétricos se o seu corpo estiver ligado à terra.
- Não exponha ferramentas elétricas à chuva ou condições de humidade. A entrada de água numa ferramenta elétrica aumentará o risco de choques elétricos.
- Não abuse do fio. Nunca utilize o fio para transportar, puxar ou desligar a ferramenta elétrica. Mantenha o fio afastado do calor, óleo, margens afiadas ou peças em movimento. Os fios danificados ou entrelaçados podem aumentar o risco de choques elétricos.
- Quando trabalhar com uma ferramenta elétrica no exterior, utilize uma extensão adequada para utilização exterior. A utilização de um fio adequado para utilização no exterior reduz o risco de choques elétricos.
- Se não for possível evitar a utilização de uma máquina elétrica num local húmido, utilize uma fonte de alimentação protegida por um dispositivo de corrente residual (RCD). A utilização de um RCD reduz o risco de choques elétricos.

3) Segurança pessoal

- Mantenha-se alerta, esteja atento ao que está a fazer e utilize o bom senso ao trabalhar com uma ferramenta elétrica. Não utilize uma ferramenta elétrica quando estiver cansado ou sob a influência de drogas, álcool ou medicamentos. Um momento de desatenção enquanto trabalha com ferramentas elétricas pode resultar em ferimentos pessoais graves.
- Utilize equipamento de proteção pessoal. Utilize sempre proteção para os olhos.

O equipamento de proteção, tal como uma máscara de pó, sapatos de segurança anti-derrapantes, capacete ou proteção auricular utilizados para condições adequadas reduzirá os ferimentos pessoais.

- Evite arranques acidentais. Certifique-se de que o interruptor está na posição de desligado antes de ligar a fonte de alimentação e/ou bateria, levantar ou transportar a ferramenta. Transportar ferramentas elétricas com o dedo no interruptor ou ativar ferramentas que estão com o interruptor ligado é propício a acidentes.
 - Remova qualquer chave de parafusos ou chave-inglesa de regulação antes de ligar a ferramenta. Uma chave-inglesa ou de parafusos ligada à parte rotativa da ferramenta pode provocar ferimentos pessoais.
 - Não se estique. Mantenha sempre o controlo e equilíbrio adequados. Isto permite obter um melhor controlo da ferramenta em situações inesperadas.
 - Vista-se adequadamente. Não use roupas largas ou joias. Mantenha o cabelo, roupas e luvas afastados das peças móveis. As roupas largas, joias ou cabelo comprido podem ficar presos nas peças móveis.
 - Se forem fornecidos dispositivos para a ligação de extratores de pó e dispositivos de recolha, certifique-se de que estes estão ligados e são utilizados adequadamente. A utilização de uma recolha de pó pode reduzir os perigos relacionados com o pó.
- #### 4) Utilização da ferramenta e manutenção
- Não force a ferramenta elétrica. Utilize a ferramenta correta para a sua aplicação. A ferramenta correta fará o trabalho melhor e com mais segurança à velocidade para a qual foi concebida.
 - Não utilize a ferramenta elétrica se o interruptor não a ligar ou desligar. Qualquer ferramenta que não possa ser controlada com o interruptor é perigosa e deve ser reparada.
 - Desligue a ficha da fonte de alimentação e/ou da bateria da ferramenta elétrica antes de efetuar quaisquer regulações, mudar os acessórios ou armazenar ferramentas elétricas. Tais medidas de segurança de prevenção reduzem o risco de ligar a ferramenta elétrica acidentalmente.
 - Armazene as ferramentas elétricas fora do alcance das crianças e não permita que pessoas não familiarizadas com a ferramenta elétrica ou com estas instruções utilizem a ferramenta. As ferramentas elétricas são perigosas nas mãos de utilizadores inexperientes.
 - Efetue a manutenção das ferramentas elétricas. Verifique a existência de desalinhamentos ou dobragens das peças móveis, quebras de peças e quaisquer outras condições que possam afetar o funcionamento da ferramenta elétrica. Se danificada, mande reparar a ferramenta antes de utilizar. Muitos acidentes são causados por ferramentas com má manutenção.
 - Mantenha as ferramentas de corte afiadas e limpas. As ferramentas de corte com uma manutenção adequada e extremidades afiadas são menos propensas a dobrar e mais fáceis de controlar.
 - Utilize a ferramenta elétrica, acessórios e brocas de ferramentas, etc., de acordo com estas instruções, tendo em consideração as condições de trabalho e o trabalho a ser efetuado. A utilização de uma ferramenta elétrica para operações diferentes das previstas pode resultar numa situação perigosa.

5) Manutenção

- a) Faça a manutenção da sua ferramenta elétrica por um pessoal de reparação qualificado e utilize apenas peças de substituição idênticas. Isto garantirá que a segurança da ferramenta elétrica é mantida.

AVISO

Mantenha afastadas das crianças e pessoas doentes. Quando não estiverem a ser utilizadas, as ferramentas devem ser guardadas fora do alcance das crianças e pessoas doentes.

AVISOS DE SEGURANÇA DO MARTELO DE DEMOLIÇÃO

1. Use proteções auditivas

A exposição ao ruído pode causar perda auditiva.

2. Utilize a(s) pega(s) auxiliar(es), se fornecida(s) com a ferramenta.

A perda de controlo pode causar ferimentos pessoais.

3. Segure a ferramenta elétrica pelas superfícies isoladas, ao efetuar uma operação onde o acessório de corte pode entrar em contacto com cablagem oculta ou o seu próprio cabo.

O acessório de corte com um fio sob tensão pode colocar as peças metálicas expostas sob tensão e provocar choques elétricos ao operador.







AVISOS DE SEGURANÇA ADICIONAIS

- Certifique-se de que a fonte de alimentação a utilizar está em conformidade com os requisitos de alimentação especificados na placa de características do produto.
- Certifique-se de que o interruptor de alimentação está na posição OFF.
Se a ficha for ligada a uma tomada com o interruptor de alimentação na posição ON, a ferramenta elétrica irá ligar imediatamente, o que pode causar uma acidente grave.
- Quando a área de trabalho é removida da fonte de alimentação, utilize uma extensão de espessura e capacidade nominal suficientes. A extensão deve ser mantida o mais curta possível.
- Não toque o palhetão durante ou imediatamente depois da operação. O palhetão fica muito quente durante a operação e pode causar graves queimaduras.
- Antes de começar a quebrar, cortar ou furar paredes, chão ou teto, verifique minuciosamente se não existem cabos elétricos ou condutos embutidos nesses locais.
- Às vezes o martelo não inicia a operação mesmo quando o interruptor está ligado, o motor funcionando e a cabeça da ferramenta pressionada contra a superfície de demolição. Neste caso, desligue o interruptor, pressione novamente a cabeça da ferramenta contra a superfície de demolição e ligue e desligue o interruptor. Isto deve fazer com que o martelo inicie a operação. Repita este procedimento durante alguns minutos e o martelo vai esquentar e depois operar quando ligado em ON-LOCK.
- Ao usar ferramentas como chaves de ponta macho, fresas, etc., certifique-se de usar peças genuínas indicadas por nossa empresa.
- Durante o trabalho, segure o cabo e a empunhadura lateral. Não segure pelo punho (A). Se o puxar acidentalmente, a ponta macho pode soltr-se.
- RCD
É aconselhável utilizar sempre um dispositivo de corrente residual com uma corrente residual nominal de 30 mA ou inferior.

SÍMBOLOS

AVISO

De seguida, são apresentados os símbolos utilizados para a máquina. Assimile bem seus significados antes da utilização.

	H41MB : Martelo
	Leia todos os avisos de segurança e todas as instruções
	Apenas para países da UE Não deixe ferramentas elétricas no lixo doméstico! De acordo com a diretiva europeia 2002/96/CE sobre ferramentas elétricas e eletrônicas usadas e a implementação de acordo com a lei nacional, as ferramentas elétricas no final da vida útil devem ser recolhidas em separado e encaminhadas a uma instalação de reciclagem ecológica.
	Ligar
	Desligar
	Desligue a ficha principal da tomada elétrica
	Ferramenta de classe II

ACESSÓRIOS-PADRÃO

Além da unidade principal (1), a embalagem contém os acessórios listados abaixo.

- Estojo1
 - Ponta macho (haste SDS-max)1
 - Empunhadura lateral1
- Os acessórios de série estão sujeitos a mudanças sem aviso prévio.

APLICAÇÕES

Demolir cimento, cinzelar cimento, entalhar, corte de barras. Exemplos de aplicação:

Instalação de tubagem e cablagem, instalação de estruturas sanitárias, instalação de maquinaria, trabalhos de alimentação e escoamento de água, trabalhos interiores, instalações portuárias e outros trabalhos de engenharia civil.

ESPECIFICAÇÕES

Tensão (por áreas)	(110 V, 230 V, 240 V) ~
Entrada de alimentação	930 W
Taxa de impacto à carga máxima	3000 min ⁻¹
Peso (sem cabo, pega lateral)	5,1 kg

NOTA

Devido ao programa contínuo de pesquisa e desenvolvimento da HITACHI, as especificações aqui contidas estão sujeitas a mudanças sem aviso prévio.

MONTAGEM E UTILIZAÇÃO

Ação	Figura	Página
Montar uma ferramenta	1	85
Para decidir a posição de trabalho da ferramenta	2	85
Funcionamento do interruptor	3	85
Como utilizar o martelo de demolição *	4	85
Substituir as escovas de carvão	5	85
Selecionar acessórios	—	86

* Manuseie este Martelo de demolição utilizando o seu peso vazio. O desempenho não será melhor mesmo que seja pressionado ou forçado contra a superfície de trabalho. Segure este Martelo de demolição apenas com força suficiente para contrariar a reação.

PRECAUÇÃO

Após um longo tempo de uso, a caixa do cilindro se aquece. Cuidado, pois, para não queimar suas mãos.

SUBSTITUIÇÃO DA MASSA LUBRIFICANTE

Esta máquina é hermeticamente fechada para protegê-la contra poeira e para evitar vazamento de lubrificante. Esta máquina pode ser usada sem precisar de suplemento de lubrificante por um longo período de tempo. No entanto, troque o lubrificante para manter sua vida útil. Para trocar o lubrificante, proceda da forma abaixo descrita.

1. Época para a troca de lubrificante

Ao substituir a escova de carvão, deve-se observar o lubrificante. (Veja item 4 na seção MANUTENÇÃO E INSPEÇÃO.) Pergunte sobre a troca de lubrificante na Oficina Autorizada Hitachi mais próxima.

Caso você necessite trocar o lubrificante por si mesmo, siga os passos abaixo mencionados.

2. Como trocar o lubrificante

PRECAUÇÃO

Antes de trocar o lubrificante, desligue o motor e retire o plugue da tomada.

- (1) Retire a proteção da manivela e limpe todo o velho lubrificante que está dentro.
- (2) Coloque 35 g (o volume padrão para cobrir a vareta de conexão) do Lubrificante A de Martelo Elétrico da Hitachi na caixa da manivela.
- (3) Depois de trocar o lubrificante, instale a proteção da manivela.

NOTA

O Lubrificante A de Martelo Elétrico da Hitachi é do tipo de baixa viscosidade. Quando o lubrificante tiver sido consumido, adquira mais numa Oficina Autorizada da Hitachi.

MANUTENÇÃO E INSPEÇÃO

PRECAUÇÃO

Certifique-se de que coloca o interruptor na posição OFF e de que desliga a ficha de ligação da tomada para evitar um acidente grave.

1. Inspeccionar acessórios

Uma vez que a utilização de um acessório rombo, como um punção, um cortador, etc. vai degradar a eficiência e causar possíveis avarias do motor, afie ou substitua por um novo assim que notar abrasão.

2. Inspeccionar os parafusos de montagem

Inspeccione regularmente todos os parafusos de montagem e certifique-se de que estão bem apertados.

Caso algum parafuso esteja solto, reaperte-o imediatamente. Caso contrário, pode resultar em ferimentos graves.

3. Manutenção do motor

O enrolamento do motor do aparelho é o “coração” da ferramenta elétrica. Tome o devido cuidado para garantir que o enrolamento não se danifica e/ou fica molhado com óleo ou água.

4. Inspeccionar as escovas de carvão (Fig. 5)

O motor utiliza escovas de carvão que são peças consumíveis. Quando ficarem gastas ou estiverem próximas do “limite de desgaste” ⓐ, resulta em problemas do motor.

Quando está instalada uma escova de carvão de paragem automática, o motor para automaticamente. A este ponto, substitua as escovas de carvão por escovas novas com os mesmos números de escova de carvão ⓑ mostrados na Fig. 5. Além disso, mantenha sempre as escovas de carvão limpas e certifique-se de que elas deslizam livremente nos suportes de escova.

5. Troca das escovas de carvão (Fig. 5)

Desaperte o parafuso de ajuste e retire a proteção do cabo. Retire os protetores da escova e as escovas de carvão. Depois de trocar as escovas de carvão, não esqueça de apertar bem os protetores da escova e instalar a proteção do cabo.

PRECAUÇÃO

Na operação e na manutenção das ferramentas elétricas, devem-se observar as normas de segurança e os padrões prescritos por cada país.

GARANTIA

Garantimos que a Hitachi Power Tools obedece às normas legislativas de cada país. Esta garantia não cobre avarias ou danos derivados de má utilização, abuso ou desgaste normal. Em caso de queixa, envie a Ferramenta elétrica, não desmontada, juntamente com o CERTIFICADO DE GARANTIA que se encontra no fundo destas instruções de utilização, para um centro de assistência autorizado da Hitachi.

Informações relativamente às vibrações

Os valores totais da vibração (soma do vector triax) são determinados de acordo com a norma EN60745.

Cinzelar:

Valor de emissão de vibrações $a_{H, Cheq} = 14,7 \text{ m/s}^2$

Incerteza $K = 4,5 \text{ m/s}^2$

O valor total de vibração declarado foi medido de acordo com um método de teste padrão e pode ser utilizado para comparar ferramentas.

Pode também ser utilizado numa avaliação preliminar de exposição.

AVISO

- O valor de emissão de vibrações durante a utilização da ferramenta elétrica pode ser diferente do valor total declarado, consoante as formas de utilização da ferramenta.
- Identificar as medidas de segurança para proteger o operador, que são baseadas numa estimativa de exposição nas atuais condições de utilização (tendo em conta todas as partes do ciclo de funcionamento, tais como os tempos em que a ferramenta é desligada e quando está a funcionar ao ralenti, além do tempo de acionamento do gatilho).

NOTA

Devido ao programa contínuo de pesquisa e desenvolvimento da HITACHI, as especificações aqui contidas estão sujeitas a mudanças sem aviso prévio.

ALLMÄNNA SÄKERHETSVARNINGAR FÖR ELEKTRISKA VERKTYG

⚠ VARNING

Läs alla säkerhetsvarningar och alla instruktioner.

Underlåtenhet att följa varningarna och instruktionerna nedan kan resultera i elstötar, brand och/eller allvarliga skador.

Spara alla varningar och instruktioner för framtida referens.

Uttrycket "elektriskt verktyg" i varningar hänvisar till ditt nätanslutna (med sladd) eller batteridrivna (sladdlöst) elektriska verktyg.

1) Säkerhet på arbetsplats

a) Håll arbetsplatsen ren och välbelyst.

Föriga eller mörka arbetsplatser inbjuder till olyckor.

b) Använd inte elektriska verktyg i explosiva omgivningar, som t ex i närvaro av antändliga vätskor, gaser eller damm.

Elektriska verktyg bildar gnistor som kan antända dammet eller ångorna.

c) Håll barn och kringstående på avstånd när du arbetar med ett elektriskt verktyg.

Distractioner kan få dig att tappa kontrollen.

2) Elektrisk säkerhet

a) Det elektriska verktygets stickpropp måste matcha uttaget.

Modifiera aldrig stickproppen.

Använd inte adapterstickproppar till jordade elektriska verktyg.

Omodifierade stickproppar och matchande uttag minskar risken för elstötar.

b) Undvik kroppskontakt med jordade ytor som t ex rör, värmeelement, spisar och kylskåp.

Det finns ökad risk för elstötar om din kropp är jordad.

c) Utsätt inte elektriska verktyg för regn eller väta.

Om vatten kommer in i ett elektriskt verktyg ökar risken för elstötar.

d) Misshandla inte sladden. Använd aldrig sladden för att bära, dra eller dra ur sladden till det elektriska verktyget.

Håll sladden borta från värme, olja, skarpa kanter eller rörliga delar. Skadade eller tilltrasslade sladdar ökar risken för elstötar.

e) Använd en förlängningssladd som är lämplig för utomhusbruk när du arbetar med det elektriska verktyget utomhus.

Användning av en sladd som är lämplig för utomhusbruk minskar risken för elstötar.

f) Om du inte kan undvika att använda ett elektriskt verktyg på en fuktig plats, använd ett uttag med jordfelsbrytare.

Användning av en jordfelsbrytare minskar risken för elektrisk stöt.

3) Personlig säkerhet

a) Var vaksam, se upp med vad du gör och använd sunt förnuft när du arbetar med ett elektriskt verktyg.

Använd inte elektriska verktyg när du är trött, drog- eller alkoholphöverkad eller har tagit mediciner.

Ett ögonblicks uppmärksamhet under arbetet kan resultera i allvarliga personskador.

b) Använd personskyddsutrustning. Ha alltid ögonskydd.

Skyddsutrustning som till exempel ansiktsmask, glidfria säkerhetsskor, hjälm eller hörselskydd för tillämpliga förhållanden minskar personskadorna.

c) Förebygg oavsiktlig start. Se till att omkopplaren står i läge av innan du ansluter det elektriska verktyget till strömkällan och/eller batteriet, tar upp eller bär verktyget.

Att bära det elektriska verktyget med fingret på omkopplaren eller kraftansluta det elektriska verktyget då omkopplaren är på inbjuder till olyckor.

d) Avlägsna eventuell justeringsnyckel eller skruvnyckel innan du startar det elektriska verktyget.

En skruvnyckel eller nyckel som lämnats kvar på en roterande del av det elektriska verktyget kan resultera i personskador.

e) Sträck dig inte för långt. Stå alltid stadigt på fötterna och håll balansen.

På så sätt får du bättre kontroll över det elektriska verktyget i oväntade situationer.

f) Klä dig korrekt. Ha inte på dig vida, lösa kläder eller smycken. Håll håret, kläderna och handskarna borta från rörliga delar.

Vida kläder, smycken eller långt hår kan fastna i de rörliga delarna.

g) Om tillbehör för anslutning av dammuppsugnings- och dammsamlingsanordningar ingår, se då till att dessa anordningar ansluts och används på korrekt sätt.

Användning av dammsamling kan minska dammrelaterade faror.

4) Användning och skötsel av elektriska verktyg

a) Tvinga inte det elektriska verktyget. Använd korrekt verktyg för det du ska göra.

Korrekt verktyg gör arbetet bättre och säkrare med den hastighet som det är avsett för.

b) Använd inte det elektriska verktyget om omkopplaren inte kan vridas Från eller Till.

Elektriska verktyg som inte kan kontrolleras med omkopplaren är farliga och måste repareras.

c) Dra ut sladden ur uttaget och/eller batteriet från det elektriska verktyget innan du gör justeringar, byter tillbehör eller magasinerar det elektriska verktyget.

Sådana förebyggande säkerhetsåtgärder minskar risken för att det elektriska verktyget startar oavsiktligt.

d) Förvara elektriska verktyg som inte används utom räckhåll för barn och låt inte personer som är obekanta med verktyget eller dessa instruktioner använda verktyget.

Elektriska verktyg är farliga i händerna på otränade användare.

e) Underhåll elektriska verktyg. Kontrollera med avseende på felaktig inriktning eller om rörliga delar kärvar, om delar har spruckit samt alla andra tillstånd som kan påverka verktygets drift. Om verktyget är skadat se till att det repareras innan du använder det.

Många olyckor förorsakas av dåligt underhållna verktyg.

f) Håll skärverktygen skarpa och rena.

Korrekt underhållna skärverktyg med skarpa skäreddgar kärvar inte och är lättare att kontrollera.

g) Använd det elektriska verktyget, tillbehör och hårdmetallskär etc. i enlighet med dessa instruktioner, samtidigt som du tar arbetsförhållanden och det arbete som ska utföras med i beräkningen.

Att använda det elektriska verktyget för andra ändamål än det är avsett för kan resultera i farliga situationer.

5) Service

- a) Låt en kvalificerad reparatör utföra service på ditt elektriska verktyg och använd bara identiska reservdelar.

Detta garanterar att det elektriska verktyget alltid är säkert och fungerar som det ska.

FÖREBYGGANDE ÅTGÄRD

Håll barn och bräckliga personer på avstånd.

När verktygen inte används ska de förvaras utom räckhåll för barn och bräckliga personer.

SÄKERHETSVARNINGAR FÖR BORRHAMMARE

- Bär hörselskydd.**
Utsättning för ljud kan orsaka hörselskador.
- Använd extrahandtag(en) om det/de levereras med verktyget.**
Om du förlorar kontrollen över verktyget kan det orsaka personskada.
- Håll det elektriska verktyget på isolerade greppytor när du utför ett arbete där kapningstillbehören kan komma i kontakt med gömda kablar eller dess egen sladd.**
Kaptillbehör som kommer i kontakt med en "ledande" ledning kan göra utsatta metalldelar på det elektriska verktyget "ledande" och ge operatören en stöt.

YTTERLIGARE







SÄKERHETSVARNINGAR

- Se till att strömkällan som används överensstämmer med effektkraven angivna på namnplåten på produkten.
- Se till att strömbrytaren står i läge OFF (av).
Om kontakten är ansluten till ett uttag medan strömbrytaren står i läge ON (på), kommer det elektriska verktyget att starta omedelbart vilket kan orsaka en allvarlig olycka.
- När arbetsplatsen befinner sig långt från strömkällan använd en förlängningssladd som är tillräckligt tjock och klarar angiven effekt. Använd kortast möjliga förlängningssladd.
- Fatta inte tag i borskäret under arbetets gång eller omedelbart efter slutfört arbete så att du bränner dig, iom. att borskäret blir mycket hett.
- Innan brytning, sönderskavning eller borring i väggar, tak eller golv skall du kontrollera att det inte finns elektriska kablar eller ledare inom arbetsområdet.
- Det kan hända att mejselhammaren inte startar, trots att strömbrytaren är tillslagen, motorn är i gång och verktygshuvudet pressas mot rivningsytan. Slå i så fall ifrån strömbrytaren, pressa verktygshuvudet mot rivningsytan igen och slå sedan till och ifrån strömbrytaren. Mejselhammaren bör då starta. Upprepa åtgärden i ett antal minuter tills mejselhammaren blivit varm, varefter den kan drivas i läget ON-LOCK.
- Se till att använda genuina delar utsedda av Hitachi vid användning av sådana verktyg som t.ex. nothyveljärn, huggstål o.s.v.
- Se till att hålla i handtaget och sidohandtaget under pågående arbete. Håll inte i grepp (A) under pågående arbete, eftersom det finns risk för att spetsen hoppar ut om du av misstag råkar dra i detta grepp.
- Jordfelsbrytare
Du rekommenderas att använda en jordfelsbrytare med en märkutlösningström på 30mA eller lägre.

SYMBOLER

VARNING

Nedan visas de symboler som används för maskinen. Se till att du förstår vad de betyder innan verktyget används.

	H41MB : Mejselhammare
	Läs alla säkerhetsvarningar och alla instruktioner.
	Gäller endast EU-länder Elektriska verktyg får inte kastas i hushållssoporna! Enligt direktivet 2002/96/EG som avser äldre elektrisk och elektronisk utrustning och dess tillämpning enligt nationell lagstiftning ska uttjänta elektriska verktyg sorteras separat och lämnas till miljövänlig återvinning.
	Slå PÅ
	Slå AV
	Koppla bort strömkabelkontakten från eluttaget
	Klass II verktyg

STANDARDTILLBEHÖR

Förutom huvudenheten (1) innehåller paketet tillbehören listade nedan.

- Förvaringslåda 1
- Spetsjärn (SDS maxskافت) 1
- Sidohandtag 1

Standardtillbehören kan ändras utan föregående meddelande.

ANVÄNDNINGSSOMRÅDEN

Demolera betong, bila bort betong, spårskärning, stängskärning.

Användningsexempel:

Rör- eller ledningsdragnig, sanitetsinstallation, maskininstallation, vattenlednings- och avloppsarbeten, interiörarbeten, hamnanläggningar eller andra anläggningsarbeten.

TEKNISKA DATA

Spänning (i förbruksländer)	(110 V, 230 V, 240 V) ~
In effekt	930 W
Antal slag per minut vid full belastning	3000 min ⁻¹
Vikt (utan sladd, sidohandtag)	5,1 kg

ANMÄRKNING

Beroende på HITACHI's kontinuerliga forsknings- och utvecklingsarbete, förbehåller HITACHI rätten till ändringar av tekniska data utan föregående meddelande.

MONTERING OCH ANVÄNDNING

Åtgärd	Bild	Sida
Montera ett verktyg	1	85
Bestämning av verktygets arbetsställning	2	85
Startomkopplarens manövrering	3	85
Användning borrhammare *	4	85
Byte av kolborste	5	85
Val av tillbehör	—	86

* Utnyttja borrhammarens egen vikt under arbetet. Prestandan kan inte förbättras genom att den med våld pressas eller stöts mot arbetsstycket.

Håll borrhammaren precis tillräckligt kraftigt för att motverka den motverkande kraft som alstras.

FÖRSIKTIGT

Efter längre tids kontinuerlig användning blir cylinderkåpan het. Var då extra försiktig för att undvika brännskador på händerna.

BYTE AV SMÖRJFETT

Maskinens konstruktion är helt lufttät för att skydda maskinens inre delar mot damm och också för att förhindra läckage av smörjmedel. Maskinen kan användas länge utan extra insmörjning. Vi rekommenderar emellertid att smörjfettet byts ut för att förlänga maskinens livslängd. Byt ut smörjmedlet enligt den följande beskrivningen

1. Intervaller för smörjmedelsbyte

Smörjfettet bör kontrolleras i samband med byte av kolborste. (vi hänvisar till punkt 4 i avsnittet UNDERHÅLL OCH INSPEKTION). Begär byte av smörjfett hos närmaste, auktoriserade Hitachi-verkstad.

Följ nedanstående anvisningar ifall byte av smörjfett måste ske på egen hand.

2. Hur smörjfettet byts

FÖRSIKTIGT

Slå av strömmen och dra ur nätkontakten ur nätuttaget innan smörjfettet byts.

- 1) Ta loss motorkåpan och torka bort fett på insidan.
- 2) Applicera 35 g (standardmängd för att täcka vevstaken) Hitachi Electric Hammer Grease A i vevhuset.
- 3) Montera tillbaka motorkåpan ordentligt efter att smörjfettetsbytet är klart.

ANMÄRKNING

Hammarfett A är ett fett av lågviskositetstyp. När fettets är slut rekommenderar vi att nytt fett köps hos en auktoriserad Hitachi-verkstad.

UNDERHÅLL OCH INSPEKTION

FÖRSIKTIGT

Se till att slå från strömbrytaren och dra ur kontakten från uttaget för att undvika allvarliga olyckor.

1. Översyn av tillbehör

Eftersom användning av ett slött eller skadat tillbehör, såsom ett spetsjärn, ett huggjärn etc., försämrar borrhammarens prestanda och kan orsaka motorhaveri bör tillbehöret slipas eller bytas ut mot ett nytt så snart nötning upptäcks.

2. Kontroll av skruvförband

Kontrollera alla monteringssskruvar med jämna mellanrum och kontrollera att de är ordentligt fastdragna. Skulle någon skruv ha lossnat, dra åt den ordentligt. Slarv av skruvarnas åtdragning kan resultera i olyckor.

3. Motorns underhåll

Motorns lindning kan sägas utgöra maskinens hjärta. Var mycket försiktig så att lindningen inte kommer till skada och/eller utsätts för olja eller vatten.

4. Kontroll av kolborstar (Bild 5)

Kolborstarna i motorn är förbruksartiklar och utsätts för slitage. När de börjar bli slitna eller komma i närheten av avnötningensgränsen Ⓞ orsakar de motorfel.

När motorn är utrustad med en automatisk, motoravstängande kolborste, kommer den att stanna motorn automatiskt. Byt ut båda kolborstarna efter motorstopp mot nya borstar med samma borstnummer Ⓞ som visas i **Bild 5**. Se också till att kolborstarna är rena och rör sig fritt i kolhållarna.

5. Byte av kolborste (Bild 5)

Skruva loss ställskruven och ta av bakskyddet. Ta ur kapsylen tillsammans med kolborsten. Kom ihåg att dra åt borstkapsylen ordentligt efter bytet och sätt bakskyddet på plats.

FÖRSIKTIGT

Vid användning och underhåll av elverktyg måste de säkerhetsbestämmelser och standarder som gäller i respektive land iakttas.

GARANTI

Vi garanterar Hitachi Elektriska verktyg i enlighet med lagstadgade/landsspecifika bestämmelser. Denna garanti täcker inte defekter eller skada på grund av felaktig användning, missbruk eller normal förlitning. Vid reklamation, var god att skicka det elektriska verktyget, ej isärtaget, med GARANTIBEVIS som hittas i slutet på denna instruktion, till en auktoriserad Hitachi serviceverkstad.

Information angående vibrationer

Vibration totalvärdet (trix vektorsumma) har bestämts enligt EN60745.

Mejsling:

Vibrationsavgivning värde **a_h**, **Cheq** = 14,7 m/s²

Osäkerhet K = 4,5 m/s²

Det angivna totalvärdet för vibrationer har mätts enligt en standardtestmetod och kan användas vid jämförelse av verktyg.

Det kan också användas vid preliminäruppskattning av exponering.

VARNING

○ Vibrationsavgivning under verkligt användande av elverktyget kan skilja sig från det angivna totalvärdet beroende på det sätt som verktyget är använt på.

○ Identifiera säkerhetsåtgärder som kan utföras för att skydda operatören som baseras på en uppskattning av utsättning i verkligheten (tar med i beräkningen alla delar av användandet så som när verktyget är avstängt och när det körs på tomgång utöver ut då startomkopplaren används).

ANMÄRKNING

Beroende på HITACHIs kontinuerliga forsknings- och utvecklingsarbete, förbehåller HITACHI rätten till ändringar av tekniska data utan föregående meddelande.

GENERELLE SIKKERHEDSFORSKRIFTER FOR ELEKTRISK VÆRKTØJ

⚠ ADVARSEL

Læs alle sikkerhedsforskrifter og alle instruktioner.
Hvis du ikke følger advarsler og instruktioner, kan det medføre elektrisk stød, brand og/eller alvorlig tilskadekomst.

Gem alle advarsler og instruktioner til senere brug.

Begrebet "elektrisk værktøj" i advarselne refererer til dit lysnetopkoblede elektriske værktøj (med ledning) eller dit batteridrevne (trådløse) elektriske værktøj.

1) Sikkerhed i arbejdsområde

- a) **Hold arbejdsområdet rent og godt oplyst.**
Rodede eller mørke områder fremmer risikoen for ulykker.
- b) **Anvend ikke elektrisk værktøj i områder med eksplosionsfare, eksempelvis i nærheden af brændbare væsker, gasser eller støv.**
Elektrisk værktøj slår gnister, der kan antænde støv eller røg.
- c) **Hold børn og tilskuere væk, mens du anvender elektrisk værktøj.**
Distraherende elementer eller situationer kan få dig til at miste kontrollen.

2) Elektrisk sikkerhed

- a) **Stik til elektrisk værktøj skal passe til stikkontakten. Du må under ingen omstændigheder ændre stikket. Anvend ikke adapterstik til jordforbundet (med jordforbindelse) elektrisk værktøj.**
Stik uden ændringer og egnede stikkontakter mindsker risikoen for elektrisk stød.
- b) **Undgå kropskontakt med jordforbundne overflader eller overflader med jordforbindelse, eksempelvis rør, radiatorer, komfurer og køleskabe.**
Der er øget risiko for elektrisk stød, hvis din krop er jordforbundet eller har jordforbindelse.
- c) **Udsæt ikke elektrisk værktøj for regn eller våde forhold.**
Vand, der trænger ind i elektrisk værktøj, øger risikoen for elektrisk stød.
- d) **Misbrug ikke ledningen. Anvend aldrig ledningen til at bære, trække eller frakoble det elektriske værktøj.**
Hold ledningen væk fra varme, olie, skarpe kanter eller bevægelige dele.
Ledning, der er beskadiget eller viklet ind, øger risikoen for elektrisk stød.
- e) **Når du anvender elektrisk værktøj udendørs, skal du anvende en forlængerledning egnet til udendørs brug.**
Anvendelse af en ledning egnet til udendørs brug mindsker risikoen for elektrisk stød.
- f) **Hvis anvendelse af elektrisk værktøj på fugtige steder ikke kan undgås, skal du benytte en strømforsyning med fejlstømsafbryder (RCD).**
Brug af fejlstømsafbryder mindsker risikoen for elektrisk stød.

3) Personlig sikkerhed

- a) **Vær årvågen, kig efter, hvad du laver, og brug din sunde fornuft ved anvendelse af elektrisk værktøj.**
Anvend ikke elektrisk værktøj, når du er træt eller påvirket af stoffer, alkohol eller medicin.
Et øjeblik uopmærksomhed ved anvendelse af elektrisk værktøj kan medføre alvorlig personskade.

- b) **Anvend personligt beskyttelsesudstyr. Bær altid øjenværn.**

Beskyttelsesudstyr som støvmaske, skridsikre sko, sikkerhedshjelm eller høreværn anvendt under passende betingelser mindsker personskader.

- c) **Undgå utilsigtet start. Sørg for, at kontakten er i positionen Fra, inden du tilslutter værktøjet til strømforsyning og/eller batterienhed, samler det op eller bærer det.**

Hvis du bærer elektrisk værktøj med fingeren på kontakten eller sætter strøm til elektrisk værktøj med kontakten tændt, fremmer det ulykker.

- d) **Fjern justeringsnøgle eller skrue nøgle, før du tænder det elektriske værktøj.**

En efterladt skrue nøgle eller nøgle monteret i en roterende del af det elektriske værktøj kan medføre personskade.

- e) **Få ikke overbalance. Oprethold en god fodstilling og balance hele tiden.**

Dette giver bedre kontrol over det elektriske værktøj i uventede situationer.

- f) **Bær egnet påklædning. Bær ikke løstsiddende tøj eller smykker. Hold dit hår, tøj og dine håndsker væk fra bevægelige dele.**

Løstsiddende tøj, smykker eller langt hår kan blive fanget i de bevægelige dele.

- g) **Hvis enheder til udsugning eller opsamling af støv er forhåndenværende, skal du sørge for, at disse er tilsluttet og anvendes korrekt.**

Anvendelse af støvopsamling kan mindske støvrelaterede farer.

4) Anvendelse og vedligeholdelse af elektrisk værktøj

- a) **Pres ikke det elektriske værktøj. Anvend det korrekte elektriske værktøj til dit formål.**

Det korrekte elektriske værktøj løser opgaven bedre og mere sikkert ved den hastighed, det blev designet til.

- b) **Anvend ikke det elektriske værktøj, hvis kontakten ikke tænder og slukker det.**

Alt elektrisk værktøj, der ikke kan styres med kontakten, er farligt og skal repareres.

- c) **Kobl stikket fra strømkilden og/eller batterienheden fra det elektriske værktøj, før du foretager justeringer, udsifter tilbehør eller lægger elektrisk værktøj til opbevaring.**

Sådanne forebyggende sikkerhedsforanstaltninger mindsker risikoen for utilsigtet start af det elektriske værktøj.

- d) **Opbevar elektrisk værktøj på standby utilgængeligt for børn, og lad ikke personer, der ikke er bekendt med det elektriske værktøj eller disse instruktioner, anvende det.**

Elektrisk værktøj er farligt i hænderne på uerfarne brugere.

- e) **Vedligehold elektrisk værktøj. Kontrollér for skævhed eller bevægelige dele, der binder, brud på reservedele og andre forhold, der kan påvirke anvendelsen af det elektriske værktøj.**

Hvis det er beskadiget, skal du få det elektriske værktøj repareret før brug.

Mange ulykker skyldes dårligt vedligeholdt elektrisk værktøj.

- f) **Hold skæreværktøj skarpt og rent.**

Korrekt vedligeholdt elektrisk værktøj med skarpe skærekanter binder mere sjældent og er nemmere at kontrollere.

- g) **Anvend det elektriske værktøj, tilbehør og værktøjsbits, osv. i overensstemmelse med disse instruktioner, idet du tager højde for arbejdsforholdene og det arbejde, der skal udføres.**

Anvendelse af elektrisk værktøj til andre opgaver end de tilsigtede kan medføre farlige situationer.

Dansk

5) Service

- a) Få dit elektriske værktøj efterset af en kvalificeret reparationstekniker, der kun anvender originale reservedele.

Dette vil sikre, at sikkerheden opretholdes for det elektriske værktøj.

FORHOLDSREGEL

Hold børn og svagelige personer væk.

Når det ikke anvendes, skal værktøjet opbevares utilgængeligt for børn og svagelige personer.

SIKKERHEDSFORSKRIFTER FOR SLAGHAMMER

1. Bær høreværn.

Udsættelse for støj kan medføre høretab.

2. Anvend hjælpehåndtag(ene), hvis værktøjet har sådanne.

Tab af kontrol kan medføre personskaade.

3. Hold fast i det elektriske værktøj i gribelederne, når du udfører en opgave, hvor skæretilbehøret kan komme i kontakt med skjulte ledninger eller sin egen ledning.

Skæretilbehør, der kommer i kontakt med en "strømførende" ledning kan gøre synlige metaldele på det elektriske værktøj "strømførende" og kan give operatøren elektrisk stød.

EKSTRA SIKKERHEDSFORSKRIFTER

- Sørg for, at strømkilden, der skal anvendes, overholder strømkravene angivet på produktets typeskilt.
- Sørg for, at afbryderen er i positionen FRA. Hvis stikket er tilsluttet til en stikkontakt, mens afbryderen er i positionen TIL, begynder det elektriske værktøj at køre med det samme, hvilket kan medføre alvorlige ulykker.
- Når arbejdsområdet fjernes fra strømkilden, skal du anvende en forlængerledning af tilstrækkelig tykkelse og nominel kapacitet. Forlængerledningen skal holdes så kort som det praktisk er muligt.
- Rør ikke ved boret under eller kort efter arbejdet; det er meget varmt.
- Forvis Dem altid om, at der ikke findes elektriske ledninger eller rør i vægge, gulve eller lofter, hvor der skal bores, mejsles eller brydes igennem.
- Selv når kontakten er aktiveret, motoren er i gang og værktøjshovedet trykkes mod nedbrydningsoverfladen, begynder mejselhammeren ikke altid at fungere. Sluk i et sådant tilfælde for værktøjet med kontakten, tryk værktøjshovedet mod nedbrydningsoverfladen igen, og tænd og sluk for værktøjet med kontakten. Dette bør bevirke, at mejselhammeren begynder at fungere igen. Gentag denne fremgangsmåde i flere minutter, og mejselhammeren vil nu blive varm, hvorefter den vil fungere, når den indstilles til ON-LOCK.
- Ved anvendelse af værktøj som mejsler, skæremaskiner etc. skal der altid anvendes originale dele fra Hitachi.
- Sørg for at holde i grebet under arbejdet. Hold ikke i håndtaget (A) under arbejdet. Hvis der trækkes i det ved en fejl, kan mejslen springe ud.
- RCD
Anvendelsen af en fejlstrømsafbryder med en nominel fejlstrøm på 30 mA eller derunder anbefales til enhver tid.

SYMBOLER

ADVARSEL

Følgende viser symboler anvendt til maskinen. Sørg for, at du forstår betydningen af dem før anvendelse.

	H41MB : Mejselhammer
	Læs alle sikkerhedsforskrifter og alle instruktioner.
	Kun til EU-lande Bortskaf ikke elektrisk værktøj sammen med husholdningsaffald! I overensstemmelse med det Europæiske Direktiv 2002/96/EC om kasseret elektrisk og elektronisk værktøj og dets implementering i henhold til national lovgivning skal elektrisk værktøj, der har nået slutningen af sin levetid indsamles separat og leveres tilbage til et miljøvenligt genbrugsanlæg.
	Slå strømmen TIL
	Slå strømmen FRA
	Kobl det primære stik fra stikkontakten
	Klasse II værktøj

STANDARDTILBEHØR

Ud over hovedenheden (1) indeholder pakken tilbehøret opstillet nedenfor.

- Bærekasse1
 - Skinnehoved (SDS max. skaft).....1
 - Sidegreb1
- Standardtilbehør kan ændres uden varsel.

ANVENDELSER

Nedrivning af beton, afmejsling af beton, indstik og stangskæring.

Eksempler på anvendelse:

Installation af rørsystemer og ledningsføring, installation af sanitære rørfaciliter, installation af maskineri, vandforsyning og drænarbejder, opgaver indenfor inventar, havnearbejde og andre civiltekniske opgaver.

SPECIFIKATIONER

Spænding (efter områder)	(110 V, 230 V, 240 V) ~
Indgangseffekt	930 W
Slagrate ved fuld belastning	3000 min ⁻¹
Vægt (uden ledning, sidehåndtag)	5,1 kg

BEMÆRK

Som følge af HITACHIs fortløbende program for forskning og udvikling kan specifikationerne heri ændres uden forudgående varsel.

MONTERING OG ANVENDELSE

Handling	Figur	Side
Montering af værktøj	1	85
Bestemmelse af værktøjets arbejdsposition	2	85
Betjening af kontakt	3	85
Sådan anvender du slaghammeren *	4	85
Udskiftning af kulbørster	5	85
Valg af tilbehør	—	86

* Anvend denne slaghammer ved at bruge dens egenvægt. Ydeevnen forbedres ikke, selv hvis den trykkes ned eller skubbes med magt ned på arbejdsemnets overflade. Hold denne slaghammer med en styrke, der lige akkurat er stor nok til at modstå reaktionen.

FORSIGTIG

Cylinderbeholderen bliver varm efter længere tids anvendelse. Udvis derfor forsigtighed, så forbrændinger undgås.

UDSKIFTNING AF FEDT

Denne maskine er konstrueret fuldstændig lufttæt for at beskytte den mod støv og olielækage. Denne maskine kan anvendes uden tilførsel af fedt i længere tid. Dog bør der skiftes fedt, således at maskinens levetid kan opretholdes. Udskiftning af olie foretages som følger.

1. Smøreinterval

Betragt fedtet, når kulbørsten skiftes ud. (Vi henviser til punkt 4 i afsnittet "VEDLIGEHOVELSE OG EFTERSYN"). Få smøremidlet skiftet ud hos nærmeste Hitachi servicecenter.

Gå frem som beskrevet herunder, hvis De selv er nødt til at skifte smøremiddel.

2. Hvordan man skifter smøremiddel

FORSIGTIG

Sluk for strømmen, inden smøremidlet skiftes ud, og træk stikket ud af kontakten.

- 1) Tag smøredækslet af og tør smøremidlet af indersiden.
- 2) Tilfør 35 g (standardmængden, for at smøre plejlstangen) Hitachi Electric Hammer Grease A på krumtaphuset.
- 3) Efter udskiftning af smøremiddel sættes dækslet ordentligt på igen.

BEMÆRK

Hammer Grease A har lav viskositet. Anskaf samme type smøremiddel fra et autoriseret Hitachi servicecenter, når der ikke er mere smøremiddel tilbage.

VEDLIGEHOVELSE OG EFTERSYN

FORSIGTIG

Sørg for at slå værktøjet FRA, og frakobl tilbehørsstikket fra stikkontakten for at undgå alvorlige ulykker.

1. Eftersyn af tilbehør

Idet anvendelse af sløvt tilbehør, eksempelvis et pudsepunkt, en kniv, osv. forringer effektiviteten og medfører mulig funktionsfejl i motoren, skal du slibe eller udskifte med nyt, så snart du opdager slid.

2. Eftersyn af monteringsskrueene

Efterse regelmæssigt alle monteringsskrueene, og sørg for, at de er spændt ordentligt. Hvis nogle af skrueene er løse, skal du omgående spænde dem igen. Gør du ikke det, kan det resultere i alvorlig fare.

3. Vedligeholdelse af motoren

Motor delen er selve "hjertet" af det elektriske værktøj. Udvis forsigtighed for at sikre, at motorviklingen ikke beskadiges og/eller bliver våd af olie eller vand.

4. Eftersyn af kulbørsterne (Fig. 5)

Motoren anvender kulbørster, der er forbrugsmateriale. Når de bliver slidt eller nærmer sig "slidgrænsen" ⓐ, giver det problemer med motoren.

Når værktøjet har en kulbørste med automatisk stopfunktion, stopper motoren automatisk. På det tidspunkt skal du udskifte begge kulbørster med nye, der har samme kulbørstenumre ⓑ vist i Fig. 5. Desuden skal du altid holde kulbørsterne rene og sikre, at de glider frit i børsteholderne.

5. Udskiftning (Fig. 5)

Løsen stilleskruen og tag bagdækslet af. Tag kulholderen og kullet ud. Når kullene er skiftet ud, må man sikre sig, at holderne fæstnes forsvarligt og se til, at bagdækslet sættes på.

FORSIGTIG

Ved anvendelse og vedligeholdelse af el-værktøj skal de sikkerhedsregler og standarder, som gælder i hvert enkelt land, nøje overholdes.

GARANTI

Vi garanterer for elektrisk værktøj fra Hitachi i henhold til lovmæssige/specifikke nationale bestemmelser. Denne garanti dækker ikke defekter eller beskadigelse som følge af mishandling, misbrug eller normal slitage. I tilfælde af klager bedes du indsende det elektriske værktøj i samlet tilstand sammen med GARANTIBEVISET, som du finder i slutningen af denne vejledning, til et Hitachi-autoriseret servicecenter.

Information vedrørende vibration

De samlede vibrationsværdier (treaksiel vektorsum) bestemt i overensstemmelse med EN60745.

Mejsling:

Vibrationsudsendelsesværdi a_h , $Cheq = 14,7 \text{ m/s}^2$

Usikkerhed $K = 4,5 \text{ m/s}^2$

Den erklærede samlede værdi for vibration er blevet målt i henhold til en standardtestmetode og kan anvendes til at sammenligne et værktøj med et andet.

Det kan også anvendes i en foreløbig vurdering af eksponeringen.

ADVARSEL

- Vibrationsudsendelsen under den faktiske anvendelse af det elektriske værktøj kan afvige fra den erklærede samlede værdi alt efter, hvordan værktøjet anvendes.
- Identificér sikkerhedsforanstaltningerne for at beskytte operatoren baseret på en vurdering af eksponeringen i de faktiske betingelser for anvendelse (der tages højde for alle dele af driftscyklen, såsom tidspunkter, hvor værktøjet slukkes, og når det er i tomgang udover udløsertiden).

BEMÆRK

Som følge af HITACHIs fortløbende program for forskning og udvikling kan specifikationerne heri ændres uden forudgående varsel.

GENERELLE SIKKERHETSADVARSLER FOR ELEKTROVERKTØY

⚠ ADVARSEL

Les alle sikkerhetsadvarsler og instruksjoner.

Hvis du ikke følger disse advarslene og instruksjonene, kan dette føre til elektrisk støt, brann og/eller alvorlig skade.

Lagre alle advarsler og instruksjoner for fremtidig referanse.

Begrepet "elektroverktøy" i advarslene referer til ditt nettilsluttede (kablet) eller batteridrevne (kabellose) elektroverktøy.

1) Sikker arbeidsområde

- Hold arbeidsområdet rent og godt opplyst.**
Rotete eller mørke områder innbyr til ulykker.
- Ikke bruk elektroverktøy i eksplosive omgivelser, slik som i nærheten av brennbare væsker, gasser eller støv.**
Elektroverktøy skaper gnister som kan antenne støvet eller gassene.
- Hold barn og tilskuere unna når du bruker et elektroverktøy.**
Distrasjoner kan føre til at du mister kontrollen.

2) Strømsikkerhet

- Støpsler til elektroverktøyet må stemme med uttaket.**
Du må aldri prøve å modifisere støpslet. Ikke bruk adapterstøpsler med jordete elektroverktøy.
Umodifiserte støpsler og passende uttak vil redusere faren for elektrisk støt.
- Unngå kroppskontakt med jordete overflater, slik som rør, radiatorer, komfyrer og kjøleskap.**
Dersom kroppen din er jordet øker faren for elektrisk støt.
- Ikke utsett elektroverktøyene for regn eller våte omgivelser.**
Dersom det kommer vann inn i elektroverktøyet vil det øke faren for elektrisk støt.
- Ikke mishandle kablet. Bruk aldri kablet til å bære, dra i eller kople fra elektroverktøy. Hold kablet unna varme, olje, skarpe kanter eller bevegelige deler.**
Skadde eller sammenfiltrede kabler øker faren for elektrisk støt.
- Ved bruk av elektroverktøy utendørs, må du bruke en skjoteledning som egner seg til utendørs bruk.**
Bruk av skjoteledning egnet til utendørs bruk reduserer faren for elektrisk støt.
- Hvis bruk av et elektroverktøy i fuktige omgivelser ikke kan unngås, bruk en strømforsyning med jordfeilbryter.**
Bruk av en jordfeilbryter reduserer faren for elektrisk støt.

3) Personikkerhet

- Vær på vakt, pass på hva du gjør og bruk sunn fornuft når du bruker elektroverktøy. Ikke bruk elektroverktøy når du er sliten eller påvirket av dop, alkohol eller medikamenter.**
Et øyeblikks distrasjon under bruken av elektroverktøy kan føre til alvorlig personskade.
- Bruk personlig verneutstyr. Bruk alltid vernebriller.**
Bruk av verneutstyr som støvmaske, sklisikre sikkerhetssko, vernehjelm eller hørselsvern i passende forhold vil redusere personskader.

- Forhindre utilsiktet oppstart. Kontroller at bryteren er avslått før du kople til en strømkilde og/eller batteripakke, løfter opp eller bærer verktøyet.**

Dersom du bærer elektroverktøy med fingrene dine på bryteren, eller strømførende elektroverktøy med bryteren på, øker faren for ulykker.

- Fjerne en eventuell justeringsknapp eller skiftenøkkel før du skrur på elektroverktøyet.**
Hvis du lar en skru- eller skiftenøkkel være festet til en roterende del av elektroverktøyet kan dette føre til personskade.
- Ikke strekk deg for langt. Hold alltid riktig fotfeste og balanse.**
Det gir bedre kontroll over elektroverktøyet i uventede situasjoner.
- Kle deg ordentlig. Ikke gå med løstsittende klær eller smykker. Hold hår, klær og hansker vekk fra bevegelige deler.**
Løstsittende klær, smykker eller langt hår kan bli sittende fast i bevegelige deler.
- Hvis det følger med enheter for tilkobling av støvfjerning- og oppsamlingsutstyr, må du forsikre deg om at disse er koplet til og brukes riktig.**
Bruk av støvoppsamlingsapparat kan redusere støvrelaterte farer.

4) Bruk og vedlikehold av elektroverktøy

- Ikke bruk makt på elektroverktøyet. Bruk riktig elektroverktøy til oppgaven.**
Bruk av riktig elektroverktøy gjør at jobben går lettere og tryggere.
- Ikke bruk elektroverktøyet hvis du ikke kan slå det av eller på med bryteren.**
Alle elektroverktøy som ikke kan kontrolleres med bryteren er farlige og må repareres.
- Kople støpslet fra strømkilden og/eller batteripakken fra elektroverktøyet før du foretar justeringer, skifter tilbehør eller legger vekk elektroverktøy.**
Slike forebyggende sikkerhetstiltak reduserer faren for utilsiktet oppstart av elektroverktøyet.
- Uvirkosme elektroverktøy skal oppbevares utilgjengelig for barn. Ikke la personer som ikke er kjent med elektroverktøy eller disse instruksjonene bruke elektroverktøyet.**
Elektroverktøy er skadelige i hendene på utrente brukere.
- Vedlikehold elektroverktøy. Se etter forskjøvne eller fastlåste bevegelige deler, skader på deler eller andre forhold som kan påvirke funksjonen til elektroverktøyet.**
Hvis du finner skader, må du få elektroverktøyet reparert før bruk.
Mange ulykker skjer som følge av dårlig vedlikehold av elektroverktøy.
- Hold skjærededskapene skarpe og rene.**
Skjærededskaper med skarpe skjæreflatter som blir vedlikehold skikkelig blir ikke like lett fastlåst og er lettere å kontrollere.
- Bruk elektroverktøyet, tilbehøret og hardmetallskjær o.l. i henhold til disse instruksjonene. Ta hensyn til arbeidsforhold og arbeidsoppgaven.**
Bruk av elektroverktøyet til andre oppgaver enn det ble laget for kan skape farlige situasjoner.

5) Service

- Servicearbeid på elektroverktøyet ditt skal kun utføres med identiske reservedeler av en kvalifisert reparatør.**
 Dette sørger for at sikkerheten på elektroverktøyet blir ivarett.

FORHOLDSREGLER

Hold barn og svakelige personer unna.

Verktøy skal oppbevares utilgjengelige for barn og svakelige personer når de ikke er i bruk.

SIKKERHETSADVARSEL FOR RIVNINGSHAMMER

1. Bruk hørselsvern.

Eksposering for støy kan føre til hørselstap.

2. Bruk ekstra håndtak, hvis disse følger med.

Tap av kontroll kan føre til personskade.

3. Ved bruk i situasjoner hvor skjæretilbehøret kan komme i kontakt med skjulte kabler eller sin egen ledning, må du holde elektroverktøy med isolerte gripeflater.

Dersom skjæretilbehøret kommer i kontakt med en "strømførende" ledning kan dette gjøre eksponerte metalldele i elektroverktøyet "strømførende" og kan gi brukeren elektrisk støt.

FLERE SIKKERHETSADVARSLER



- Kontroller at strømkilden som skal brukes følger strømkravene angitt på produktets navneplate.
- Kontroller at strømbryteren står på AV. Hvis støpslet er koplet til en stikkontakt med strømbryteren står PÅ, vil elektroverktøyet umiddelbart starte opp. Dette kan forårsake alvorlige ulykker.
- I tilfelle der arbeidsområdet er langt unna strømkilden, bruker du en skjøteledning med passende tykkelse og merkeytelse. Skjøteledningen bør være så kort som er praktisk mulig.
- Rør ikke boren ved eller like etter bruk. Boren blir veldig varm ved bruk og kan forårsake forbrenning.
- Før skjæring, banking eller boring inn i vegg, tak eller gulv, må du forsikre deg om at der er ingen elektriske ledninger eller rør innenfor.
- Selv om bryteren er påslått, motoren går og verktøyshodet er trykket mot demoleringsflaten, kan det skje at hammeren ikke begynner å gå. I dette tilfellet slår du bryteren av, trykker verktøyshodet mot demoleringsflaten igjen og slår bryteren på og av. Dette skal sette hammerdriften igang. Gjenta prosedyren noen ganger slik at hammeren varmes opp, og deretter vil den gå når bryteren stilles på ON-LOCK (PÅ-SPERRET).
- Ved bruk av verktøy som f.eks. avrundede bits, kuttere, etc., må det bare brukes originaldele som angitt av denne produsenten.
- Hold fast i håndtaket og sidehåndtaket under arbeidet. Hold ikke i grep (A) under arbeidet. Skulle du komme til å dra i det ved en feiltagelse, kan kjørerne sprette av.
- Jordfeilbryter
Bruk av en jordfeilbryter med en kontinuerlig nominell reststrøm på 30 mA eller mindre anbefales.





SYMBOLER

ADVARSEL

Følgende viser symbolene som brukes til maskinen.

Pass på at du forstår betydningen av dem før bruk.

	H41MB : Elektrisk borehammer
	Les alle sikkerhetsadvarsler og instruksjoner.

	Kun i EU-land Ikke kast elektrisk utstyr sammen med husholdningsavfallet! I henhold til EU-direktiv 2002/96/EC om kassering av elektrisk og elektronisk utstyr og implementeringen av dette i samsvar med nasjonale regler, må elektrisk utstyr som har nådd enden på sin levetid samles inn separat og transporteres til et miljøvennlig gjenvinningsanlegg.
	Slå PÅ
	Slå AV
	Koble hovedstøpslet fra det elektriske uttaket
	Klasse II verktøy

STANDARDTILBEHØR

I tillegg til hovedenheten (1) inneholder pakken tilbehøret som er listet opp nedenfor.

Kasse1

Naglespiss (SDS max borkroneskaft).....1

Sidehåndtak1

Standardtilbehøret kan endres uten forhåndsvarsel.

BRUKSOMRÅDER

Rivning av betong, meisling av betong, rilleskjæring, stavskjæring.

Anvendelseseksempler:

Innlegging av rør og kabler, installasjon av sanitæranlegg, maskininstallasjon, vannforsyning og dreneringsarbeid, interiørjobber, havneanlegg og andre tekniske oppgaver.

SPESIFIKASJONER

Spenning (etter område)	(110 V, 230 V, 240 V) ~
Kraftbehov	930 W
Støthastighet ved full belastning	3000 min ⁻¹
Vekt (uten ledning, sidehåndtak)	5,1 kg

MERK

Grunnet HITACHI's kontinuerlige forsknings- og utviklingsarbeid, kan spesifikasjonene som er angitt her endres uten forvarsel.

MONTERING OG BRUK

Handling	Figur	Side
Montere et verktøy	1	85
Bestemme verktøyet arbeidsposisjon	2	85
Bruk av bryter	3	85
Hvordan bruke rivningshammeren *	4	85
Bytte karbonbørstene	5	85
Valg av tilbehør	—	86

Norsk

- * Bruk denne rivningshammeren ved å utnytte dens tomvekt. Ytelsen blir ikke bedre selv om du trykker den eller med makt skyver den mot arbeidsflaten. Hold rivningshammeren med akkurat nok kraft til å motvirke reaksjonen.

FORSIKTIG

Hammerfett A er av en lav viskositetstype. Når alt fett er oppbrukt, kan nytt skaffes fra et autorisert Hitachi service-senter.

SKIFTE UT SMØRING

Denne maskinen er helt luft-tett konstruert for å sikre mot støv og motvirke fettlekkasje. Denne maskinen kan brukes over en lengre periode ut smøring. Men prosedyren for utskifting av fett må utføres for å opprettholde brukstiden. Skift fett som beskrevet nedenfor.

1. Fettskifting periode

Kontroller fett når kullbørsten skiftes ut. (Se punkt 4 i avsnittet VEDLIKEHOLD OG INSPEKSJON.) Be om fettutskifting på nærmeste autoriserte Hitachi service-senter.

Hvis du selv må foreta fettutskiftingen, gå frem som følger.

2. Skifting av fett

FORSIKTIG

For skifting av fett, slå strømmen av og ta støpselet ut av stikkkontakten.

- (1) Fjern veivdekslet og tørk av fett på innsiden.
- (2) Tilsett 35 g (standardmengde for å dekke kopplingsstangen) med Hitachi elektrisk hammerfett A i veivkassen.
- (3) Etter skifting av fett, settes veivdekslet skikkelig på plass igjen.

MERK

Hammerfett A er av en lav viskositetstype. Når alt fett er oppbrukt, kan nytt skaffes fra et autorisert Hitachi service-senter.

VEDLIKEHOLD OG INSPEKSJON

FORSIKTIG

Pass på å slå AV og kople fra skruerpluggen fra stikkkontakten for å unngå alvorlige ulykker.

1. Inspisere tilbehør

Ettersom bruk av sløvt tilbehør, som et kulepunkt, en klipper og lignende vil forringe effektiviteten og kan forårsake motorfeil, må du slipe eller skifte disse straks du finner slitasjeskader.

2. Inspisere monteringskruene

Insiper alle monteringskruene regelmessig og sørg for at de er strammet skikkelig. Stram umiddelbart alle løse skruer. Hvis du ikke gjør dette kan det oppstå alvorlig fare.

3. Vedlikehold av motoren

Motorviklingen er selve "hertet" til elektroverktøyet. Utvis forsiktighet slik at viklingen ikke blir skadet og/eller utsatt for olje eller vann.

4. Inspisere karbonbørstene (Fig. 5)

Motoren bruker karbonbørster som er forbruksdeler. Når disse blir slitt eller nærmer seg sin "slitasjegrense" Ⓣ, oppstår det motorproblemer.

Motoren vil stoppe automatisk når du utstyrer den med en autostopp-karbonbørste. Når dette skjer, bytter du ut begge karbonbørstene med nye som har samme karbonbørstenummer Ⓣ vist i Fig. 5. I tillegg må du alltid holde karbonbørstene rene og sikre at de glir fritt innenfor børsteholderne.

5. Bytte karbonbørstene (Fig. 5)

Løsne festeskruen og fjern haledekslet. Fjern børstekapselen og kullbørsten. Etter utskifting av kullbørsten, glem ikke å feste børstekapselen forsvarlig og å sette på haledekslet.

FORSIKTIG

Sikkerhetsregler og normer som gjelder for det enkelte land, må overholdes ved drift og vedlikehold av elektroverktøy.

GARANTI

Vi garanterer Hitachi elektroverktøy i samsvar med lovfastede/landsspesifikke forskrifter. Denne garantien dekker ikke defekter eller skader som følge av feil bruk, mishandling eller normal slitasje. Hvis du vil klage, sender du elektroverktøyet uten at det er demontert, med GARANTISERTIFIKATET som du finner på slutten av denne bruksanvisningen, til et autorisert Hitachi servicesenter.

II Informasjon om vibrasjon

Total vibrasjonsverdi (triaux vektor sum) beregnet ifølge EN60745.

Meisling:

Verdi for utsendt vibrasjon $a_{h,Cheq} = 14,7 \text{ m/s}^2$

Usikkerhet $K = 4,5 \text{ m/s}^2$

Den oppgitte totalverdien for vibrasjoner er målt i overensstemmelse med en standard testmetode og kan brukes til å sammenligne et verktøy med et annet.

Den kan også brukes i en foreløpig vurdering av eksponering.

ADVARSEL

- Mengden vibrasjoner som avgis under faktisk bruk av elektroverktøyet kan avvike fra den oppgitte totalverdien, avhengig av hvordan du bruker verktøyet.
- Identifisere sikkerhetstiltak for beskyttelse av brukeren som er basert på en beregning av eksponering ved faktiske bruksforhold (der hvor det tas hensyn til alle trinn i brukssyklusen, som perioder hvor verktøyet er slått av og går på tomgang, i tillegg til utløsertiden).

MERK

Grunnet HITACHIs kontinuerlige forsknings- og utviklingsarbeid, kan spesifikasjonene som er angitt her endres uten forvarsel.

YLEISET SÄHKÖTYÖKALUN TURVALLISUUTTA KOSKEVAT VAROITUKSET

VAROITUS

Lue kaikki turvallisuutta koskevat varoitukset ja kaikki ohjeet.

Jos varoituksia ja ohjeita ei noudateta, on olemassa sähköiskun, tulipalon ja/tai vakavan henkilövahingon vaara.

Säästä kaikki varoitukset ja ohjeet tulevaa käyttöä varten.

Varoituksissa mainittu ”sähkötyökalu”-sana merkitsee verkkovirtakäyttöistä (johdollista) sähkötyökalua tai akkukäyttöistä (johdotonta) sähkötyökalua.

1) Työskentelyalueen turvallisuus

- Pidä työskentelyalue siistinä ja hyvin valaistuna.**
Onnettomuuksia sattuu herkemmin epäsiistissä tai pimeässä ympäristössä.
- Älä käytä sähkötyökaluja räjähdysvaarallisissa paikoissa, kuten paikoissa, joissa on herkästi syttyviä nesteitä, kaasuja tai pölyä.**
Sähkötyökaluista lähtevät kipinät voivat sytyttää pölyn tai höyryt.
- Pidä lapset ja sivulliset pois lähetyiltä, kun käytät sähkötyökalua.**
Keskittymisen puute voi aiheuttaa laitteen hallinnan menetyksen.

2) Sähköturvallisuus

- Sähkötyökalun pistoke on yhdistettävä oikeanlaiseen pistorasiaan.**
Älä muunna pistoketta mitenkään.
Älä käytä sovittipistokkeita yhdessä maadoitettujen sähkötyökalujen kanssa.
Muuntelemattomien pistokkeiden ja oikeanlaisten pistorasioiden käyttäminen vähentää sähköiskun vaaraa.
- Vältä koskettamasta maadoitettuihin pintoihin, kuten putkiin, lämpöpattereihin, liesiin ja jääkaappeihin.**
Sähköiskun vaara on suurempi, jos kehosi on maadoitettu.
- Älä altista sähkötyökaluja sateelle tai kosteudelle.**
Sähköiskun vaara lisääntyy, jos sähkötyökaluun pääsee vettä.
- Älä käytä johtoa väärin. Älä kannna tai vedä sähkötyökalua johdon varassa tai irrota pistoketta vetämällä johdosta.**
Pidä johto erillään kuumuudesta, öljystä, terävistä kulumista tai liikkuvista osista.
Sähköjohdon vahingoittuminen tai sotkeutuminen lisää sähköiskun vaaraa.
- Jos käytät sähkötyökalua ulkona, käytä ulkokäyttöön sopivaa jatkojohtoa.**
Ulkokäyttöön sopivan sähköjohdon käyttäminen vähentää sähköiskun vaaraa.
- Jos sähkötyökalun käyttö kosteassa paikassa on välttämätöntä, käytä vikavirtalaitteella (RCD) suojattua virtälähdettä.**
RCD:n käyttö vähentää sähköiskun vaaraa.

3) Henkilökohtainen turvallisuus

- Keskity työhön, ole huolellinen ja käytä sähkötyökalua harkiten.**
Älä käytä sähkötyökalua väsyneenä tai alkoholin, lääkkeiden tai huumeiden vaikutuksen alaisena.
Keskittymisen herpaantuminen pieneksikin hetkeksi voi aiheuttaa vakavan henkilövahingon.

- Käytä henkilökohtaisia suojavarusteita. Käytä aina suojalaseja.**

Suojavarusteiden, kuten hengityssuojaimen, liukumattomien turvakenkien, kypärän ja kuulosuojaimien, käyttö tarvittaessa vähentää henkilövahinkojen vaaraa.

- Estä koneen tahaton käynnistyminen.**
Varmista, että virtakytkin on pois päältä ennen virtälähteeseen ja/tai akkuun yhdistämistä sekä ennen työkalun nostamista tai kantamista.

Sähkötyökalujen kantaminen, kun sormi on virtakytkimellä, tai virran kytkeminen sähkötyökaluihin, joiden virtakytkin on päällä, lisää onnettomuusriskiä.

- Poista säätöön tarvittu avaimet sähkötyökalusta ennen sen käynnistämistä.**

Sähkötyökalun pyöryään osaan jätetty väänin tai avain voi aiheuttaa henkilövahingon.

- Älä kurkottele. Seiso aina vakaasti tasapainossa.**
Tällöin sähkötyökalua on helpompi hallita odottamattomissa tilanteissa.

- Käytä sopivia vaatteita. Älä käytä liian löysiä vaatteita tai koruja. Pidä hiukset, vaatteet ja käsiin poissa liikkuvista osista.**

Löysät vaatteet, korut ja pitkät hiukset voivat tarttua liikkuviin osiin.

- Jos laitteeseen voi yhdistää pölynsuodatus- ja keräyssiisälaitteen, varmista, että ne yhdistetään ja että niitä käytetään oikein.**

Pölynkeräyksen käyttö voi vähentää pölyyn liittyviä vaaratilanteita.

4) Sähkötyökalujen käyttäminen ja niiden hoitaminen

- Älä pakota sähkötyökalua. Käytä tarkoitukseen soveltuvaa sähkötyökalua.**

Oikea sähkötyökalu selviytyy tehtävästä paremmin ja turvallisemmin toimiessaan oikealla teholla.

- Älä käytä sähkötyökalua, jos se ei käynnisty tai sammu virtakytkimestä.**

Sähkötyökalut, joita ei voi hallita virtakytkimen avulla, ovat vaarallisia, ja ne on korjattava.

- Irrota pistoke virtälähteestä ja/tai akku sähkötyökalusta ennen säätöjen tekemistä, osien vaihtamista tai sähkötyökalujen varastointia.**

Nämä ennakoivat turvatoimet vähentävät sähkötyökalun tahattoman käynnistymisen vaaraa.

- Säilytä käyttämättömät sähkötyökalut lasten ulottumattomissa äläkä anna sellaisten henkilöiden käyttää sähkötyökaluja, jotka eivät ole perehtyneet niihin tai näihin ohjeisiin.**

Sähkötyökalut ovat vaarallisia kokemattomien henkilöiden käsissä.

- Huolla sähkötyökalut. Tarkista liikkuvien osien kiinnitykset ja kohdistukset, osien eheys ja muut sähkötyökalujen toimintaan vaikuttavat tekijät.**

Jos sähkötyökalu on vahingoittunut, korjauta se ennen käyttämistä.

Puutteellisesti huolletut sähkötyökalut ovat aiheuttaneet useita onnettomuuksia.

- Pidä leikkuutyökalut terävinä ja puhtaina.**

Oikein huolletut leikkuutyökalut, joissa on terävät leikkuupinnat, tarttuvat harvemmin kiinni, ja niiden hallinta on helpompaa.

- Käytä sähkötyökalua, varusteita ja työkalun teriä jne. näiden ohjeiden mukaisesti ja ota huomioon työskentelyolosuhteet ja tehtävä työ.**
Jos sähkötyökalua käytetään toimintoihin, joihin sitä ei ole tarkoitettu, voi syntyä vaaratilanteita.

5) Huolto

- Anna sähkötyökalu huollettavaksi valtuutetulle teknikolle, joka käyttää alkuperäisiä osia vastaavia varaosia.**

Näin sähkötyökalu pysyy turvallisena.

Suomi

TURVATOIMET

Pidä lapset ja mielentilaltaan epävakaat henkilöt poissa laitteen lähetyiltä.
Kun työkalua ei käytetä, se on säilytettävä poissa lasten ja mielentilaltaan epävakaiden henkilöiden ulottuvilta.

PURKUVASARAN TURVALLISUUTTA KOSKEVIA VAROITUKSIA

- Käytä kuulonsuojaimia.**
Melulle altistuminen voi heikentää kuuloa.
- Käytä lisäkavhua (tai -kahvoja), jos se toimitettiin työkalun mukana.**
Hallinnan menettäminen voi aiheuttaa loukkaantumisen.
- Pidä kiinni sähkötyökalun eristetyistä tarttumapinnoista, kun teet työtä, jossa leikkaustyökalu voi osua piilossa olevaan sähköjohtoon tai laitteen omaan johtoon.**
Jos leikkaustyökalu osuu ”jännitteiseen” johtoon, tämä saattaa tehdä sähkötyökalun paljaista metalliosista ”jännitteisiä”, jolloin käyttäjä voi saada sähköiskun.



LISÄÄ TURVALLISUUTTA KOSKEVIA VAROITUKSIA





- Varmista, että käytettävä virtälähde vastaa tuotteen tyyppikilvessä määritettyjä virtavaatimuksia.
- Varmista, että virtakytkin on pois päältä (OFF-asennossa). Jos virtapistoke yhdistetään pistorasiaan, kun virtakytkin on päällä, työkalu käynnistyy välittömästi, mikä saattaa aiheuttaa vakavan onnettomuuden.
- Kun työskentelyalue on kaukana virtälähteestä, käytä riittävän paksua jatkajohtoa, jolla on riittävä nimelliskapasiteetti. Jatkajohto tulee pitää mahdollisimman lyhyenä.
- Älä koske poranterään porauksen aikana tai välittömästi sen päätyttyä. Poranterä kuumeeneelaitteen käytön aikana ja terään koskeminen saattaa aiheuttaa vakavan palovamman.
- Ennenkuin alat porata seiniin, kattoon tai lattioihin varmista, että porattavalla kohdalla ei ole sähkökaapeleita tai -johtoja.
- Vaikka kytkin on kytketty, moottori käy ja työkalun pää on painettu purkupintaa vasten, piikkausvasaran toiminta ei joskus käynnisty. Katkaise tällaisessa tapauksessa kytkin pois päältä, paina työkalun pää uudelleen purkupintaa vasten ja kytke ja katkaise kytkin. Piikkausvasaran toiminnan tulisi nyt käynnistyä. Toista näitä toimenpiteitä useita minutteja, jolloin piikkausvasara lämpenee ja jonka jälkeen se toimii kytkettäessä asento ON-LOCK.
- Käytettäessä sellaisia työkaluja kuten esim. lattakärkiä, leikkureita yms. on aina käytettävä ainoastaan yhtiömme määrittämiä alkuperäisiä osia.
- Pidä kiinni kahvasta ja apukahvasta työskentelyn aikana. Älä pidä kiinni kahvasta (A) työskentelyn aikana. Jos sitä vedetään vahingossa, lattakärki saattaa irrota.
- RCD
Suosittelemme käyttämään aina jännösvirtalaitetta, jonka nimellisjännösvirta on 30 mA tai vähemmän.

SYMBOLIT

VAROITUS

Seuraavassa esitellään koneessa käytetyt symbolit. Varmista, että ymmärrät niiden merkityksen, ennen kuin aloitat koneen käytön.

	H41MB : Piikkausvasara
	Lue kaikki turvallisuutta koskevat varoitukset ja kaikki ohjeet.

	Koskee vain EU-maita Älä hävitä sähkötyökaluja tavallisen kotitalousjätteen mukana! Sähkö- ja elektroniikkaromua koskevan EU-direktiivin 2002/96/EY ja sen maakohtaisten sovellusten mukaisesti käytetyt sähkötyökalut on kerättävä erikseen ja vietävä ympäristöstävälliseen kierrätyslaitokseen.
	Kytkeminen PÄÄLLE
	Kytkeminen POIS PÄÄLTÄ
	Irrota pistoke pistorasiasta
	Luokan II työkalu

PERUSVARUSTEET

Päälaitteen (1) lisäksi pakkaus sisältää alla luetellut varusteet.

- Kotelo 1
- Kuulakärki (SDS max kara) 1
- Sivukädensija 1

Perusvarusteet voivat vaihtua ilman erillistä ilmoitusta.

SOVELLUKSET

Betonin rikkominen, betonin irtaltaaminen, urittaminen, tangonkatkaisu.
Käyttöesimerkkejä:
Putkien ja johtojen asentaminen, saniteettitilojen asentaminen, koneiden asentaminen, vesi- ja viemäriputkityöt, sisätilojen työt, satamatyöt ja muu yhdyskuntarakentaminen.



TEKNISET TIEDOT

Jännite (alueittain)	(110 V, 230 V, 240 V) ~
Syöttöteho	930 W
Suurin iskunopeus	3000 min ⁻¹
Paino (ilman johtoa ja sivukahvaa)	5,1 kg

HUOMAA

Koska HITACHI kehittää tuotteitaan jatkuvasti, tässä ilmoitetut tekniset tiedot voivat muuttua ilman ennakoilmoitusta.

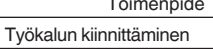
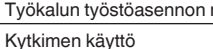
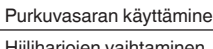
KIINNITTÄMINEN JA KÄYTTÖ

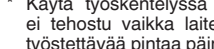
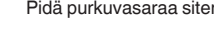
Toimenpide	Kuva	Sivu
Työkalun kiinnittäminen		85
Työkalun työstöasennon määrittely		85
Kytkimen käyttö		85
Purkuvasaran käyttäminen *		85
Hiiliharjojen vaihtaminen		85
Varusteiden valitseminen		86

* Käytä työskentelyssä purkuvasaran omapainoa. Työ ei tehostu vaikka laitetta työnnettäisiin tai iskettäisiin työstettävää pintaa päin.
Pidä purkuvasaraa siten, että vastustat sen omaa liikettä.

HUOMAUTUS

Pitkäaikaisessa käytössä sylinteriketelo kuumenee huomattavasti. Varo siis, että et polta käsiäsi.

RASVAN VAIHTAMINEN

Tämän laitteen rakenne on täysin ilmatiivis, mikä suojaa sitä pölyltä ja estää voiteluvuodot. Tätä konetta voidaan käyttää pitkään ilman uutta voitelua. Suosittelemme kuitenkin rasvan vaihtamista käyttöiän pidentämiseksi.

Vaihda rasva allaolevien ohjeiden mukaan.

1. Rasvanvaihtoväli

Tarkasta rasva hiiliharja vaihdettaessa. (Katso kohtaa 4 luvusta HUOLTO JA TARKASTUS.) Hanki rasva lähimmästä valtuutetusta Hitachi-huoltokeskuksesta.

Noudata seuraavia ohjeita, jos joudut vaihtamaan rasvan itse.

2. Rasvanvaihto-ohjeet**HUOMAUTUS**

Katkaise laitteesta aina virta ja irrota pistoke pistorasiasta ennen rasvan vaihtamista.

- (1) Poista kammen suojuus ja pyyhi pois sisäpuolen rasva.
- (2) Levitä 35 g (normaali määrä yhdistävän tangon peittämiseksi) Hitachin sähköporarasvaa A kampikoteloon.
- (3) Kiinnitä kammen suojuus tiukasti rasvanvaihdon jälkeen.

HUOMAA

Sähköporarasva A on tyyppiltään matalaviskosista. Kun rasva on kulunut, osta sitä valtuutetusta Hitachi-huoltokeskuksesta.

HUOLTO JA TARKASTUS**HUOMAUTUS**

Muista kytkeä laite POIS PÄÄLTÄ ja irrottaa varusteet laitteesta vakavien onnettomuuksien välttämiseksi.

1. Varusteiden tarkistaminen

Koska tylsä työkalu, kuten lattatalta tai jyrsin, ei toimi tehokkaasti ja saattaa vahingoittaa moottoria, teroita tai vaihda työkalu uuteen heti kun havaitset sen kuluneen.

2. Kiinnitysruuvien tarkistaminen

Tarkista kaikki kiinnitysruuvit säännöllisesti ja varmista, että ne on kunnolla kiristetty. Jos ruuvit ovat löysällä, kiristä ne välittömästi. Tämän tekemättä jättäminen voi aiheuttaa vakavan vaaran.

3. Moottorin huolto

Moottorin käämi on sähkötyökalun "ydin". Varo ettei käämi vahingoitu ja/tai altistu öljylle tai vedelle.

4. Hiiliharjojen tarkistaminen (Kuva 5)

Moottorissa käytettävät hiiliharjat ovat kuluvia osia. Moottoriongelmia ilmenee, kun ne ovat kuluneet tai ovat lähellä "kulumisrajaa" ⊕.

Kun käytössä on automaattisesti pysähtyvät hiiliharjat, moottori pysähtyy automaattisesti. Vaihda molemmat hiiliharjat samalla kertaa uusiin harjoihin, joilla on samat hiiliharjanumerot ⊕ kuin kuvassa **Kuva 5**. Lisäksi hiiliharjat on pidettävä aina puhtaina ja varmistettava, että ne pääsevät vapaasti liikkumaan harjapitimissä.

5. Hiiliharjojen vaihto (Kuva 5)

Irrota kiristysruuvi ja poista takasuojus. Poista harjan kansi ja hiiliharja. Muista kiristää harjan kansi hiiliharjan vaihdon jälkeen, ja kiinnitä takasuojus takaisin paikalleen.

HUOMAUTUS

Sähkötyökalujen käytössä ja huollossa on aina noudatettava kussakin maassa voimassa olevia turvaohjeita ja normeja.

TAKUU

Myyntämme Hitachi-sähkötyökaluille takuun lakisääteisten/kansallisten erityissääntelyiden mukaisesti. Tämä takuu ei kata vikoja tai vaurioita, jotka johtuvat vääränlaisesta tai kielletystä käytöstä tai normaalista kulumisesta. Reklamaatiotapauksessa lähetä purkamaton sähkötyökalu ja tämän käyttöoppaan lopussa oleva TAKUUSERTIFIKAATTI valtuutettuun Hitachi-huoltokeskukseen.

Tärinää koskevaa tietoa

Tärinän kokonaisarvo (kolmiakselivektorisumma) EN60745-standardin mukaisesti määritettynä.

Taltaus:

Värähtelyemissioarvo **ah, Cheq** = 14,7 m/s²

Toleranssi K = 4,5 m/s²

Ilmoitettu värähtelyn kokonaisarvo on mitattu standarditestausten mukaisesti, ja sitä voidaan käyttää työkalujen vertaamiseen keskenään.

Sitä voidaan myös käyttää altistumisen alustavaan arviointiin.

VAROITUS

- Värähtelyemissioarvo voi poiketa annetusta kokonaisarvosta sähkötyökalun varsinaisen käytön aikana työkalun käyttötavasta riippuen.
- Määritä käyttäjää suojaavat varotoimet, jotka perustuvat arvioituu altistumiseen varsinaisessa käyttötilanteessa (ottaen huomioon käyttöjaksen kaikki vaiheet, kuten hetket, jolloin työkalu on kytketty pois päältä ja jolloin se on tyhjäkäynnissä, varsinaisen käyntiajan lisäksi).

HUOMAA

Koska HITACHI kehittää tuotteitaan jatkuvasti, tässä ilmoitetut tekniset tiedot voivat muuttua ilman ennakoilmoitusta.

ΓΕΝΙΚΕΣ ΠΡΟΕΙΔΟΠΟΙΗΣΕΙΣ ΑΣΦΑΛΕΙΑΣ ΤΟΥ ΗΛΕΚΤΡΙΚΟΥ ΕΡΓΑΛΕΙΟΥ

⚠ ΠΡΟΕΙΔΟΠΟΙΗΣΗ

Διαβάξτε όλες τις προειδοποιήσεις ασφαλείας και όλες τις οδηγίες.

Η μη τήρηση των προειδοποιήσεων και οδηγιών μπορεί να προκαλέσει ηλεκτροπληξία, πυρκαγιά και/ή σοβαρό τραυματισμό.

Φυλάξτε όλες τις προειδοποιήσεις και τις οδηγίες για μελλοντική αναφορά.

Ο όρος «ηλεκτρικό εργαλείο» στις προειδοποιήσεις αναφέρεται στο ηλεκτρικό εργαλείο (με καλώδιο) που λειτουργεί μέσω δικτύου ή στο ηλεκτρικό εργαλείο που λειτουργεί με μπαταρία (χωρίς καλώδιο).

1) Ασφάλεια χώρου εργασίας

a) Διατηρείτε το χώρο εργασίας καθαρό και καλά φωτισμένο.

Σε ακατάστατες ή σκοτεινές περιοχές μπορεί να προκληθούν ατυχήματα.

b) Μην χρησιμοποιείτε τα ηλεκτρικά εργαλεία σε περιβάλλον στο οποίο μπορεί να προκληθεί έκρηξη, όπως παρουσία εύφλεκτων υγρών, αερίων ή σκόνης.

Τα ηλεκτρικά εργαλεία δημιουργούν σπινθήρες, οι οποίοι μπορεί να προκαλέσουν ανάφλεξη της σκόνης ή του καπνού.

c) Κρατήστε τα παιδιά και τους παρευρισκόμενους μακριά όταν χρησιμοποιείτε ένα ηλεκτρικό εργαλείο.

Αν κάτι σας αποσπάσει την προσοχή σας, υπάρχει κίνδυνος να χάσετε τον έλεγχο.

2) Διακοπή της ασφαλείας

a) Τα φως των ηλεκτρικών εργαλείων πρέπει να είναι κατάλληλα για τις πρίζες.

Μην τροποποιήσετε ποτέ το φως με οποιονδήποτε τρόπο.

Μη χρησιμοποιείτε φως προσαρμογής με γειωμένα ηλεκτρικά εργαλεία.

Τα μη τροποποιημένα φως και οι κατάλληλες πρίζες μειώνουν τον κίνδυνο ηλεκτροπληξίας.

b) Αποφύγετε τη σωματική επαφή με γειωμένες επιφάνειες όπως σωλήνες, καλοριφέρ, ηλεκτρικές κουζίνες και ψυγεία.

Υπάρχει αυξημένος κίνδυνος ηλεκτροπληξίας όταν το σώμα σας είναι γειωμένο.

c) Μην εκθέτετε τα ηλεκτρικά εργαλεία στη βροχή ή σε συνθήκες υγρασίας.

Το νερό που εισέρχεται σε ένα ηλεκτρικό εργαλείο αυξάνει τον κίνδυνο ηλεκτροπληξίας.

d) Μην κακομεταχειρίζεστε το καλώδιο. Μη χρησιμοποιείτε ποτέ το καλώδιο για να μεταφέρετε, να τραβήξετε ή να βγάλετε από την πρίζα το ηλεκτρικό εργαλείο.

Κρατήστε το καλώδιο μακριά από θερμότητα, λάδι, κοφτερές γωνίες και κινούμενα μέρη.

Τα κατεστραμμένα ή μπερδεμένα καλώδια αυξάνουν τον κίνδυνο ηλεκτροπληξίας.

e) Όταν χρησιμοποιείτε το εργαλείο σε εξωτερικό χώρο, χρησιμοποιήστε καλώδιο προέκτασης που προορίζεται για χρήση σε εξωτερικό χώρο. Η χρήση ενός καλωδίου κατάλληλου για εξωτερικό χώρο μειώνει τον κίνδυνο ηλεκτροπληξίας.

f) Αν είναι αναπόφευκτη η λειτουργία ενός ηλεκτρικού εργαλείου σε χώρο με υγρασία, χρησιμοποιείτε διάταξη προστασίας ρεύματος διαρροής (RCD).

Η χρήση της RCD μειώνει τον κίνδυνο ηλεκτροπληξίας.

3) Προσωπική ασφάλεια

a) Να είστε σε ετοιμότητα, να έχετε την προσοχή σας στην εργασία που πραγματοποιείτε και να χρησιμοποιείτε την κοινή λογική όταν χρησιμοποιείτε ένα ηλεκτρικό εργαλείο.

Μη χρησιμοποιείτε ηλεκτρικά εργαλεία όταν είστε κουρασμένοι ή υπό την επήρεια ναρκωτικών ουσιών, οινοπνεύματος ή φαρμάκων.

Μια στιγμή απροσεξίας κατά τη χρήση ενός ηλεκτρικού εργαλείου μπορεί να προκαλέσει σοβαρό προσωπικό τραυματισμό.

b) Χρησιμοποιείτε προσωπικό προστατευτικό εξοπλισμό. Φοράτε πάντα εξοπλισμό για την προστασία των ματιών.

Ο προστατευτικός εξοπλισμός, όπως μύσκα σκόνης, αντιολισθητικά υποδήματα ασφαλείας, προστατευτικό κράνος ή προστατευτική της ακοής, που χρησιμοποιείται για ανάλογες συνθήκες μπορεί να μειώσει τους τραυματισμούς.

c) Αποφύγετε την ακούσια έναρξη. Βεβαιωθείτε ότι ο διακόπτης είναι σε θέση απενεργοποίησης πριν συνδέσετε τη συσκευή με πηγή ρεύματος και/ή τη θήκη της μπαταρίας, σηκώστε ή μεταφέρετε το εργαλείο.

Η μεταφορά ηλεκτρικού εργαλείου με τα δάχτυλά σας στο διακόπτη ή η ηλεκτροδότηση ηλεκτρικού εργαλείου με ενεργοποιημένο το διακόπτη μπορεί να προκαλέσουν ατυχήματα.

d) Να αφαιρείτε τυχόν κλειδιά ρυθμιζόμενου ανοίγματος ή τα απλά κλειδιά πριν θέσετε σε λειτουργία το ηλεκτρικό εργαλείο.

Ένα απλό κλειδί ή ένα κλειδί ρυθμιζόμενου ανοίγματος που είναι προσαρτημένο σε περιστρεφόμενο εξάρτημα του ηλεκτρικού εργαλείου μπορεί να προκαλέσει προσωπικό τραυματισμό.

e) Μην τεντώνεστε. Να πατάτε σταθερά και να διατηρείτε την ισορροπία σας.

Με αυτόν τον τρόπο μπορείτε να ελέγχετε καλύτερα το ηλεκτρικό εργαλείο σε μη αναμενόμενες καταστάσεις.

f) Να είστε τυμνέμοι κατάλληλα. Μη φοράτε φαρδιά ρούχα ή κοσμήματα. Να κρατάτε τα μαλλιά σας, τα ρούχα σας και τα γάντια σας μακριά από κινούμενα μέρη.

Τα φαρδιά ρούχα, τα κοσμήματα και τα μακριά μαλλιά μπορεί να πιαστούν σε κινούμενα μέρη.

g) Αν παρέχονται εξαρτήματα για τη σύνδεση συσκευών εξαγωγής και συλλογής σκόνης, να φροντίζετε να είναι συνδεδεμένα και να χρησιμοποιούνται με το σωστό τρόπο.

Η χρήση συλλέκτη σκόνης μειώνει τους κινδύνους που προκαλούνται λόγω σκόνης.

4) Χρήση και φροντίδα ηλεκτρικών εργαλείων

a) Μην ασκείτε δύναμη στο ηλεκτρικό εργαλείο. Να χρησιμοποιείτε το ηλεκτρικό εργαλείο που είναι κατάλληλο για το είδος της εργασίας που εκτελείτε.

Το κατάλληλο ηλεκτρικό εργαλείο θα εκτελέσει την εργασία καλύτερα και με μεγαλύτερη ασφάλεια με τον τρόπο που σχεδιάστηκε.

b) Μη χρησιμοποιήσετε το ηλεκτρικό εργαλείο αν ο διακόπτης λειτουργίας δεν ανοίγει και δεν κλείνει.

Ένα ηλεκτρικό εργαλείο που δεν ελέγχεται από το διακόπτη λειτουργίας είναι επικίνδυνο και πρέπει να επισκευαστεί.

- c) Αποσυνδέετε το βύσμα από την πηγή ισχύος και/ή τη θήκη μπαταρίας από το ηλεκτρικό εργαλείο πριν προβείτε σε ρυθμίσεις, αλλάγι εξαρτήματος ή αποθήκευση του ηλεκτρικού εργαλείου.

Αυτά τα προληπτικά μέτρα ασφαλείας μειώνουν τον κίνδυνο λανθασμένης εκκίνησης του ηλεκτρικού εργαλείου.

- d) Αποθηκεύετε τα εργαλεία που δεν χρησιμοποιείτε μακριά από παιδιά και μην αφήνετε τα άτομα που δεν είναι εξοικειωμένα με το ηλεκτρικό εργαλείο ή με αυτές τις οδηγίες να χρησιμοποιούν το ηλεκτρικό εργαλείο.

Τα ηλεκτρικά εργαλεία είναι επικίνδυνα στα χέρια μη εκπαιδευμένων ατόμων.

- e) Πραγματοποιείτε συντήρηση στα ηλεκτρικά εργαλεία. Να ελέγχετε την ευθυγράμμιση τους ή το μπλοκάρισμα των κινούμενων μερών, τη θραύση των εξαρτημάτων και οποιαδήποτε άλλη κατάσταση που ενδέχεται να επηρεάσει τη λειτουργία του ηλεκτρικού εργαλείου.

Σε περίπτωση βλάβης, το ηλεκτρικό εργαλείο πρέπει να επισκευαστεί πριν χρησιμοποιηθεί.

Πολλά ατυχήματα προκαλούνται από ηλεκτρικά εργαλεία που δεν έχουν συντηρηθεί σωστά.

- f) Διατηρείτε τα εργαλεία κοπής κοφτερά και καθαρά.

Τα κατάλληλα συντηρημένα εργαλεία κοπής με κοφτερές άκρες προκαλούνται πιο δύσκολα και ελέγχονται πιο εύκολα.

- g) Χρησιμοποιείτε το ηλεκτρικό εργαλείο, τα εξαρτήματα και τα μέρη κ.τ.λ. σύμφωνα με τις παρούσες οδηγίες, λαμβάνοντας υπόψη τις συνθήκες εργασίας και την εργασία που θα εκτελέσετε.

Η χρήση του ηλεκτρικού εργαλείου για εργασίες πέρα από εκείνες για τις οποίες προορίζεται, ενδέχεται να δημιουργήσει κινδύνους.

5) Σέρβις

- a) Να δίνετε το ηλεκτρικό εργαλείο για σέρβις σε κατάλληλα εκπαιδευμένα άτομα και να χρησιμοποιείτε μόνο γνήσια ανταλλακτικά.

Με αυτόν τον τρόπο είστε σίγουροι για την ασφάλεια του ηλεκτρικού εργαλείου.

ΠΡΟΦΥΛΑΞΗ

Μακριά από τα παιδιά και τους αναπήρους.

Όταν δεν χρησιμοποιούνται, τα εργαλεία πρέπει να φυλάσσονται μακριά από τα παιδιά και τους αναπήρους.

ΠΡΟΕΙΔΟΠΟΙΗΣΕΙΣ ΑΣΦΑΛΕΙΑΣ ΤΟΥ ΣΦΥΡΙΟΥ ΚΑΤΕΔΑΦΙΣΗΣ

- Φοράτε προστατευτικά ακοής.**
Η έκθεση στον ήχο ενδέχεται να προκαλέσει απώλεια ακοής.
- Χρησιμοποιείτε βοηθητικές λαβές, εάν παρέχονται με το εργαλείο.**
Η απώλεια ελέγχου του εργαλείου ενδέχεται να προκαλέσει προσωπικό τραυματισμό.
- Κρατάτε το ηλεκτρικό εργαλείο από τις μονωμένες λαβές όταν εκτελείτε μια εργασία κατά την οποία το εξάρτημα κοπής μπορεί να έρθει σε επαφή με ένα μη εμφανές σύρμα ή με το καλώδιο του.**
Τα εξαρτήματα κοπής που έρχονται σε επαφή με ένα καλώδιο «υπό τάση» ενδέχεται να καταστήσουν τα μεταλλικά μέρη του ηλεκτρικού εργαλείου «υπό τάση» και να προκαλέσουν ηλεκτροπληξία στον χειριστή.

ΠΡΟΣΘΕΤΕΣ ΠΡΟΕΙΔΟΠΟΙΗΣΕΙΣ ΑΣΦΑΛΕΙΑΣ

- Βεβαιωθείτε ότι η πηγή ισχύος που θα χρησιμοποιηθεί συμμορφώνεται με τις απαιτήσεις ισχύος που προβλέπονται στην ετικέτα του προϊόντος.

- Βεβαιωθείτε ότι ο διακόπτης ρεύματος βρίσκεται στην θέση OFF.

Εάν το βύσμα έχει συνδεθεί με κάποια υποδοχή όσο ο διακόπτης ρεύματος βρίσκεται σε θέση ON, το ηλεκτρικό εργαλείο θα ξεκινήσει να λειτουργεί άμεσα, γεγονός που μπορεί να προκαλέσει σοβαρό ατύχημα.

- Όταν ο χώρος εργασίας δεν διαθέτει κάποια πηγή ισχύος χρησιμοποιήστε κάποιο καλώδιο επέκτασης επαρκούς πάχους και ονομαστικής ισχύος. Το καλώδιο επέκτασης θα πρέπει να διαθέτει το κατάλληλο μήκος προκειμένου να εξυπηρετεί το σκοπό σας.

- Μην αγκίζετε την λεπίδα κατά την διάρκεια ή αμέσως μετά το τέλος της λειτουργίας. Η λεπίδα γίνεται πολύ ζεστή κατά τη λειτουργία και μπορεί να προκαλέσει σοβαρά εγκαύματα.

- Πριν αρχίσετε τη θραύση, το κοπιδίσιαμα ή το τρύπημα του τοίχου, του δαπέδου ή της οροφής, επιβεβαιώστε καλά ότι δεν έχουν τοποθετηθεί μέσα αντικείμενα όμοια με ηλεκτρικό καλώδια ή αγωγούς.

- Ακόμα και όταν είναι ανοικτός ο διακόπτης, το μοτέρ λειτουργεί και η κεφαλή του εργαλείου πιέζεται στην επιφάνεια κατεδάφισης, το κρουστικό μερικές φορές δεν αρχίζει να λειτουργεί. Σε αυτές τις περιπτώσεις, κλείστε το διακόπτη, πιέστε την κεφαλή του εργαλείου ενάντια στην επιφάνεια κατεδάφισης ξανά, και ανοίξτε και κλείστε το διακόπτη. Αυτό θα πρέπει να θέσει σε λειτουργία το κρουστικό. Επαναλάβετε αυτή τη διαδικασία για αρκετά λεπτά, και το κρουστικό θα θερμανθεί, και μετά θα λειτουργήσει όταν τεθεί στη θέση ON-LOCK.

- Όταν χρησιμοποιείτε εργαλεία όπως λεπίδες, κόφτες κλπ. βεβαιωθείτε να χρησιμοποιήσετε αυθεντικά εξαρτήματα που σχεδιάστηκαν από την εταιρεία μας.

- Βεβαιωθείτε να πιάσετε τη λαβή και την πλευρική λαβή κατά την εργασία. Μην το κρατήσετε από τη λαβή (A) κατά την εργασία. Αν το τραβήξετε κατά λάθος, το σφυροκέφαλο μπορεί να πεταχτεί έξω.



9. ΔΙΑΤΑΞΗ ΠΡΟΣΤΑΣΙΑΣ ΡΕΥΜΑΤΟΣ ΔΙΑΡΡΟΗΣ

Συνιστάται πάντα η χρήση διάταξης προστασίας ρεύματος διαρροής με ονομαστικό ρεύμα διαρροής 30 mA ή λιγότερο.

ΣΥΜΒΟΛΑ

ΠΡΟΕΙΔΟΠΟΙΗΣΕΙΣ

Τα παρακάτω δείχνουν τα σύμβολα που χρησιμοποιούνται στο μηχάνημα. Βεβαιωθείτε ότι κατανοείτε τη σημασία τους πριν τη χρήση.

	H41MB : Κρουστικό
	Διαβάστε όλες τις προειδοποιήσεις ασφαλείας και όλες τις οδηγίες.
	Μόνο για τις χώρες της ΕΕ Μην πετάτε τα ηλεκτρικά εργαλεία στον κάδο οικιακών απορριμμάτων! Σύμφωνα με την Ευρωπαϊκή Οδηγία 2002/ 96/ ΕΚ περί ηλεκτρικών και ηλεκτρονικών συσκευών και την εφαρμογή της στην εθνική νομοθεσία, τα ηλεκτρικά εργαλεία που έχουν φτάσει στο τέλος της ζωής τους πρέπει να συλλέγονται ξεχωριστά και να επιστρέφονται για ανακύκλωση με τρόπο φιλικό προς το περιβάλλον.

Ελληνικά

	Ενεργοποίηση
	Απενεργοποίηση
	Αποσυνδέστε το βασικό φιν από την ηλεκτρική έξοδο
	Εργαλείο Κλάσης II

* Λειτουργήστε το παρόν Σφυρί Κατεδάφισης χρησιμοποιώντας το καθαρό του βάρος. Η απόδοση δεν θα είναι καλύτερη ακόμη κι εάν πιέζετε ή σπρώχνετε το εργαλείο βίαια προς την επιφάνεια εργασίας. Κρατάτε το παρόν Σφυρί Κατεδάφισης με την απαραίτητη δύναμη που χρειάζεται για να αντιδράσετε στην αντίδραση.

ΠΡΟΕΙΔΟΠΟΙΗΣΗ

Μετά από παρατεταμένη χρήση, το περίβλημα του κελύφους ζεσταίνεται. Επομένως, προσέχετε να μην κάψετε τα χέρια σας.

ΑΝΤΙΚΑΤΑΣΤΑΣΗ ΓΡΑΣΟΥ

Αυτό το μηχάνημα έχει πλήρως αεροστεγή κατασκευή για την προστασία ενάντια στη σκόνη και την αποφυγή διαρροής του λιπαντικού. Αυτό το μηχάνημα μπορεί να χρησιμοποιηθεί χωρίς την προσθήκη λιπαντικού για παρατεταμένο χρονικό διάστημα. Όμως αντικαταστήστε το γράσο για να διατηρήσετε τη διάρκεια ζωής του μηχανήματος. Αντικαταστήστε το γράσο όπως περιγράφεται παρακάτω.

1. Χρονική Διάρκεια Αντικατάστασης του Γράσου

Πρέπει να ελέγχετε το γράσο όταν αντικαθιστάτε τα καρβονάκια. (Δείτε το αντικείμενο 4 στο τμήμα ΣΥΝΤΗΡΗΣΗ ΚΑΙ ΕΠΙΘΕΩΡΗΣΗ.) Ρωτήστε για την αντικατάσταση του γράσου στο κοντινότερο εξουσιοδοτημένο Κέντρο Εξυπηρέτησης της Hitachi. Στην περίπτωση που θα πρέπει να αντικαταστήσετε το γράσο μόνοι σας, παρακλώ ακολουθήστε τα παρακάτω σημεία.

2. Πώς να αντικαταστήσετε το γράσο

ΠΡΟΕΙΔΟΠΟΙΗΣΗ

Πριν την αντικατάσταση του γράσου κλείστε την παροχή ηλεκτρικού ρεύματος και βγάλτε το βίσμα από την μπρίζα.

- (1) Αφαιρέστε το κάλυμμα του στροφάλου και σκουπίστε το παλιό γράσο από μέσα.
- (2) Βάλτε 35 γρ. (ο κανονικός όγκος για να καλυφθεί η συνδετική ράβδος) Γράσου Ηλεκτρικού Κρουστικού Α της Hitachi στη Θήκη του στροφάλου.
- (3) Μετά την αντικατάσταση του γράσου, τοποθετήστε με ασφάλεια το κάλυμμα του στροφάλου.

ΣΗΜΕΙΩΣΗ

Το Γράσο Ηλεκτρικού Κρουστικού Α της Hitachi είναι τύπου χαμηλής ρευστότητας. Όταν το γράσο καταναλωθεί αγοράστε καινούργιο από ένα εξουσιοδοτημένο Κέντρο Εξυπηρέτησης της Hitachi.

ΣΥΝΤΗΡΗΣΗ ΚΑΙ ΕΛΕΓΧΟΣ

ΠΡΟΕΙΔΟΠΟΙΗΣΗ

Βεβαιωθείτε ότι έχετε απενεργοποιήσει και αποσυνδέσει το βύσμα προσάρτησης από την υποδοχή για να αποφύγετε κάποιο σοβαρό ατύχημα.

1. Έλεγχος εξαρτημάτων

Εφόσον η χρήση ενός μη κοφτερού εξαρτήματος, όπως μιας μη κοφτερής άκρης, ενός κόπτη κ.λπ. θα μειώσει την αποτελεσματικότητα του εργαλείου και θα προκαλέσει δυσλειτουργία στον κινητήρα, ακονίστε ή αντικαταστήστε με ένα νέο μόλις διαπιστώσετε την φθορά.

2. Έλεγχος των βιδών στερέωσης

Να ελέγχετε τακτικά όλες τις βίδες στερέωσης και να βεβαιωθείτε ότι έχουν σφίξει καλά. Σε περίπτωση που κάποια βίδα είναι χαλαρή, σφίξτε την άμεσα. Διαφορετικά μπορεί να προκύψει σοβαρός κίνδυνος.

3. Συντήρηση του κινητήρα

Η περιέλιξη της μονάδας κινητήρα αποτελεί την «βασική λειτουργία» του ηλεκτρικού εργαλείου. Να φροντίζετε έτσι ώστε η περιέλιξη να μην υφίσταται βλάβες και/ή να λερώνεται με λάδι ή να βρέχεται με νερό.

ΒΑΣΙΚΑ ΕΞΑΡΤΗΜΑΤΑ

Εκτός από την κύρια μονάδα (1), η συσκευασία περιέχει τα εξαρτήματα που αναφέρονται κατωτέρω.

- Θήκη1
 - Κύρια Λεπίδα (SDS-μεγ στέλεχος).....1
 - Πλευρική Λαβή.....1
- Τα βασικά εξαρτήματα υπόκεινται σε αλλαγή χωρίς προειδοποίηση.

ΕΦΑΡΜΟΓΕΣ

Κατεδάφιση σκυροδέματος, σμίλευση σκυροδέματος, αυλάκωση, κοπή ράβδων.

Παραδείγματα εφαρμογών:

Εγκατάσταση σωληνώσεων και καλωδίων, εγκατάσταση υγειονομικών εγκαταστάσεων, εγκατάσταση μηχανημάτων, εργασίες ύδρευσης και αποχέτευσης, εσωτερικές εργασίες, λιμενικές εργασίες και λοιπές μηχανικές εργασίες.

ΤΕΧΝΙΚΑ ΧΑΡΑΚΤΗΡΙΣΤΙΚΑ

Ηλεκτρική τάση (ανά περιοχές)	(110 V, 230 V, 240 V) ~
Ισχύς Εισόδου	930 W
Ρυθμός Κρούσης με πλήρες Φορτίο	3000 min ⁻¹
Βάρος (χωρίς καλώδιο, πλάγια λαβή)	5,1 kg

ΣΗΜΕΙΩΣΗ

Εξαιτίας του συνεχιζόμενου προγράμματος έρευνας και ανάπτυξης της HITACHI, τα τεχνικά χαρακτηριστικά που αναφέρονται εδώ μπορούν να αλλάξουν χωρίς προηγούμενη ειδοποίηση.

ΣΤΕΡΕΩΣΗ ΚΑΙ ΛΕΙΤΟΥΡΓΙΑ

Ενέργεια	Εικόνα	Σελίδα
Στερέωση ενός εργαλείου	1	85
Αποφασίζοντας την θέση Εργασίας του Εργαλείου	2	85
Λειτουργία διακόπτη	3	85
Τρόπος χρήσης του σφυριού κατεδάφισης *	4	85
Αντικατάσταση των ανθρακικών ψηκτρών	5	85
Επιλογή εξαρτημάτων	—	86

4. Έλεγχος των ανθρακικών ψηκτρών (Εικ. 5)

Ο κινητήρας χρησιμοποιεί ανθρακικές ψήκτρες που είναι αναλώσιμα μέρη. Όταν φθαρούν ή πλησιάσουν το «όριο φθοράς», ⊕, δημιουργούνται προβλήματα στον κινητήρα.

Όταν παρέχεται μια ανθρακική ψήκτρα αυτόματης διακοπής, ο κινητήρας θα σταματήσει αυτόματα. Εκείνη τη στιγμή αντικαταστήστε και τις δύο ανθρακικές ψήκτρες με νέες οι οποίες θα έχουν τους ίδιους αριθμούς ανθρακικής ψήκτρας ⊕ όπως εμφανίζεται στην **Εικ. 5**. Επιπρόσθετα πάντοτε να κρατάτε τις ανθρακικές ψήκτρες καθαρές και φροντίζετε να ολισθαίνουν ελεύθερα μέσα στους συγκρατητήρες τους.

5. Αντικατάσταση των καρβονακίων (Εικ. 5)

Χαλαρώστε την κοντραβίδα και αφαιρέστε το οπίσθιο κάλυμμα. Αφαιρέστε το το καπάκι των καρβονακίων και τα καρβονάκια. Μετά την αντικατάσταση των καρβονακίων μην ξεχάσετε να σφίξετε με ασφάλεια το καπάκι των καρβονακίων και να τοποθετήσετε το οπίσθιο κάλυμμα.

ΠΡΟΕΙΔΟΠΟΙΗΣΗ

Κατά τον έλεγχο και τη συντήρηση των ηλεκτρικών εργαλείων, οι κανόνες ασφαλείας και οι κανονισμοί που υπάρχουν σε κάθε χώρα πρέπει να ακολουθούνται.

ΕΓΓΥΗΣΗ

Εγγυώμαστε για τα εργαλεία Hitachi Power Tools σύμφωνα με τον θεσμικό κανονισμό/ειδικό κανονισμό της χώρας. Η παρούσα εγγύηση δεν καλύπτει ελαττώματα ή ζημιές λόγω κακής χρήσης, κακομεταχείρισης ή φυσιολογικής φθοράς. Σε περίπτωση παραπόνων παρακαλούμε αποστείλετε το Power Tool χωρίς να το αποσυναρμολογήσετε μαζί με το ΠΙΣΤΟΠΟΙΗΤΙΚΟ ΕΓΓΥΗΣΗΣ το οποίο βρίσκεται στο τέλος των εν λόγω οδηγιών χειρισμού, σε Εξουσιοδοτημένο Κέντρο Εξυπηρέτησης της Hitachi.

Πληροφορίες σχετικά με τη δόνηση

Συνολικές τιμές δόνησης (διανυσματικό άθροισμα τριαξονικού καλωδίου) που καθορίζονται σύμφωνα με το πρότυπο EN60745.

Λάξευση:

Τιμή εκπομπής δόνησης $a_h, C_{heq} = 14,7 \text{ m/s}^2$

Αβεβαιότητα $K = 4,5 \text{ m/s}^2$

Η εγκεκριμένη συνολική τιμή των δονήσεων έχει μετρηθεί σύμφωνα με μια σταθερή μέθοδο ελέγχου και μπορεί να χρησιμοποιηθεί για τη σύγκριση ενός εργαλείου με κάποιο άλλο.

Μπορεί επίσης να χρησιμοποιηθεί σε μια προκαταρκτική εκτίμηση έκθεσης.

ΠΡΟΕΙΔΟΠΟΙΗΣΗ

- Η εκπομπή δονήσεων κατά την πραγματική χρήση του εργαλείου μπορεί να διαφέρει από την εγκεκριμένη συνολική τιμή και να εξαρτάται από τους τρόπους με τους οποίους χρησιμοποιείται το εργαλείο.
- Καθορίστε μέτρα ασφαλείας για την προστασία του χειριστή που βασίζονται σε μία εκτίμηση της έκθεσης στις πραγματικές συνθήκες χρήσης (λαμβάνοντας υπόψη όλα τα μέρη του κύκλου λειτουργίας όπως τον χρόνο που το εργαλείο είναι κλειστό και το διάστημα όπου είναι ανενεργό εκτός από τον χρόνο της σκανδάλης).

OGÓLNE WSKAZÓWKI BEZPIECZEŃSTWA DOTYCZĄCE ELEKTRONARZĘDZI

⚠ OSTRZEŻENIE

Należy dokładnie zapoznać się ze wszystkimi ostrzeżeniami i wskazówkami bezpieczeństwa.

Nieprzestrzeganie ostrzeżeń oraz wskazówek bezpieczeństwa może być przyczyną porażenia prądem, pożaru i/lub poważnych obrażeń.

Ostrzeżenia i wskazówki bezpieczeństwa należy zachować do wglądu.

Wykorzystywane w treści wskazówek bezpieczeństwa określenie „elektronarzędzie” odnosi się do elektronarzędzi zasilanych z sieci elektrycznej (przewodowych) lub z akumulatora (beprzewodowych).

1) Bezpieczeństwo na stanowisku pracy

a) Stanowisko pracy należy utrzymywać w czystości i odpowiednio oświetlać.

Nieporządek lub nieodpowiednie oświetlenie stanowiska pracy może być przyczyną wypadków.

b) Elektronarzędzi nie należy użytkować w miejscach zagrożonych wybuchem, na przykład w pobliżu łatwopalnych cieczy, gazów lub pyłów. Pracujące elektronarzędzie wytwarza iskry, które mogą spowodować zapłon pyłu lub oparów.

c) Dzieci oraz osoby postronne powinny pozostawać z dala od pracującego elektronarzędzia.

Dekonzentracja może być przyczyną utraty kontroli nad elektronarzędziem.

2) Bezpieczeństwo elektryczne

a) Wtyczka elektronarzędzia musi pasować do gniazda sieciowego.

Wtyczki nie wolno w jakikolwiek sposób modyfikować.

Elektronarzędzia posiadające uziemienie nie powinny być użytkowane z wtyczkami przejściowymi.

Użytkowanie niemodyfikowanych wtyczek oraz korzystanie z odpowiednich gniazd sieciowych zmniejsza ryzyko porażenia prądem.

b) Należy unikać kontaktu z powierzchniami jakichkolwiek uziemionych elementów, takich jak rury, grzejniki, kuchenki lub chłodziarki.

Ryzyko porażenia prądem wzrasta, gdy ciało jest uziemione.

c) Elektronarzędzi nie wolno narażać na działanie deszczu lub wilgoci.

Obecność wody wewnątrz elektronarzędzia zwiększa ryzyko porażenia prądem.

d) Przewodu zasilającego nie wolno używać w sposób niezgodny z jego przeznaczeniem. Przewodu zasilającego nie wolno używać do przenoszenia bądź ciągnięcia elektronarzędzia, ani do odłączania go od zasilania.

Przewód zasilający należy chronić przed kontaktem ze źródłami ciepła, olejem, ostrymi krawędziami lub poruszającymi się częściami.

Uszkodzony lub zapętlony przewód zasilający zwiększa ryzyko porażenia prądem.

e) W przypadku użytkowania elektronarzędzia w wolnym powietrzu należy korzystać z przedłużaczy do tego celu przeznaczonych.

Używanie przedłużaczy przeznaczonych do pracy na wolnym powietrzu zmniejsza ryzyko porażenia prądem.

f) Jeżeli praca elektronarzędziem musi być wykonywana w miejscu o dużej wilgotności, należy zawsze korzystać ze źródła zasilania zabezpieczonego wyłącznikiem różnicowoprądowym.

Korzystanie z wyłącznika różnicowoprądowego zmniejsza ryzyko porażenia prądem.

3) Bezpieczeństwo osobiste

a) Podczas użytkowania elektronarzędzia należy zachowywać ostrożność, koncentrować się na wykonywanej pracy i postępować zgodnie z zasadami zdrowego rozsądku.

Elektronarzędzia nie powinny być użytkowane przez osoby zmęczone lub znajdujące się pod wpływem substancji odurzających, alkoholu bądź leków.

Chwila nieuwagi podczas użytkowania elektronarzędzia może być przyczyną poważnych obrażeń.

b) Należy używać wyposażenia ochronnego. Należy zawsze nosić okulary ochronne.

Stosowane – odpowiednio do panujących warunków – wyposażenie ochronne, takie jak maska przeciwpyłowa, obuwie antypoślizgowe, kask lub słuchawki ochronne, zmniejsza ryzyko odniesienia obrażeń.

c) Należy uniemożliwić przypadkowe uruchomienie. Przed podłączeniem elektronarzędzia do gniazda zasilania i/lub zestawu akumulatorowego, a także przed podniesieniem lub przeniesieniem go, należy upewnić się, że wyłącznik znajduje się w położeniu wyłączenia.

Ze względów bezpieczeństwa nie należy przenosić elektronarzędzi, trzymając palec na wyłączniku, ani podłączać do zasilania elektronarzędzi, których wyłącznik znajduje się w położeniu włączenia.

d) Przed włączeniem elektronarzędzia usunąć wszystkie klucze regulacyjne.

Pozostawienie klucza regulacyjnego połączonego z częścią obrotową elektronarzędzia może być przyczyną obrażeń.

e) Nie sięgać elektronarzędziem zbyt daleko. Należy zawsze pamiętać o stabilnej postawie i zachowaniu równowagi.

Zapewnia to lepsze panowanie nad elektronarzędziem w nieoczekiwanych sytuacjach.

f) Należy nosić odpowiednią odzież. Nie nosić luźnej odzieży ani biżuterii. Chronić włosy, odzież i rękawice przed kontaktem z ruchomymi częściami urządzeń.

Luźna odzież, biżuteria lub długie włosy mogą zostać pochwycone i wciągnięte przez ruchome części elektronarzędzia.

g) Jeżeli elektronarzędzie wyposażone jest w łączce dla urządzenia do odprowadzania i gromadzenia pyłów, należy pamiętać o właściwym podłączeniu i poprawnym użytkowaniu takiego urządzenia.

Korzystanie z urządzeń do odprowadzania i gromadzenia pyłu zmniejsza zagrożenia związane z obecnością pyłu.

4) Obsługa i konserwacja elektronarzędzi

a) Nie używać elektronarzędzia ze zbyt dużą siłą. Należy wykorzystywać elektronarzędzie odpowiednio dla wykonywanej pracy.

Elektronarzędzie przeznaczone do wykonania określonej pracy wypełni swoje zadanie lepiej i w sposób bardziej bezpieczny, jeżeli praca będzie wykonywana z zalecaną prędkością.

b) Nie należy użytkować elektronarzędzia, którego wyłącznik jest uszkodzony.

Każde elektronarzędzie, które nie może być właściwie włączone ani wyłączone, stanowi zagrożenie i musi zostać naprawione.

- c) Przed przystąpieniem do jakichkolwiek regulacji bądź wymiany akcesoriów oraz kiedy elektronarzędzie nie będzie używane przez dłuższy czas wtyczkę elektronarzędzia należy odłączyć od źródła zasilania i/lub zestaw akumulatorowy od elektronarzędzia.

Powyższe środki bezpieczeństwa mają na celu wyeliminowanie ryzyka przypadkowego uruchomienia elektronarzędzia.

- d) Nieużywane elektronarzędzia powinny być przechowywane w miejscu niedostępnym dla dzieci; osobom, które nie znają zasad obsługi elektronarzędzi lub niniejszych zaleceń nie wolno udzielać pozwolenia na użytkowanie elektronarzędzia.

Użytkowanie elektronarzędzi przez osoby, które nie zostały właściwie poinstruowane, może stanowić zagrożenie.

- e) Elektronarzędzia należy konserwować. Przed rozpoczęciem pracy należy sprawdzić, czy ruchome części są poprawnie umieszczone, czy nie są zakleszczone lub uszkodzone i czy nie występują jakiegokolwiek inne okoliczności, które mogłyby uniemożliwić bezpieczną pracę elektronarzędzia.

W razie uszkodzenia przed kolejnym użyciem elektronarzędzie musi zostać naprawione.

Wiele wypadków następuje z powodu nieprawidłowej konserwacji elektronarzędzia.

- f) Narzędzia tnące powinny być zawsze ostre i czyste.

Narzędzia tnące powinny być utrzymywane we właściwym stanie, z odpowiednio ostrymi krawędziami tnącymi – zmniejsza to ryzyko zakleszczenia narzędzia i ułatwia kontrolę nad nim.

- g) Elektronarzędzia, akcesoria, wiertła, narzędzia tnące itp. należy zawsze obsługiwać w sposób zgodny z zaleceniami niniejszej instrukcji, biorąc pod uwagę warunki robocze oraz rodzaj wykonywanej pracy.

Używanie elektronarzędzia w celach niezgodnych z jego przeznaczeniem może stanowić zagrożenie.

5) Serwis

- a) Elektronarzędzia mogą być serwisowane wyłącznie przez wykwalifikowanych techników serwisowych, z zastosowaniem oryginalnych części zamiennych.

Jest to gwarancją utrzymania bezpieczeństwa obsługi elektronarzędzia.

UWAGA

Dzieci oraz osoby niepełnosprawne powinny pozostawać z dala od pracującego elektronarzędzia. Nieużywane elektronarzędzia powinny być przechowywane w miejscu niedostępnym dla dzieci i osób niepełnosprawnych.



DODATKOWE WSKAZÓWKI BEZPIECZEŃSTWA

- Upewnij się, że charakterystyka wykorzystywanego źródła zasilania jest zgodna z informacjami dotyczącymi zasilania, podanymi na tabliczce znamionowej.
- Upewnij się, że wyłącznik jest w położeniu wyłączenia. Jeżeli wtyczka zostanie podłączona do gniazda sieciowego, gdy wyłącznik znajduje się w położeniu włączenia, elektronarzędzie uruchomi się natychmiast, co może być przyczyną poważnego wypadku.
- Jeżeli stanowisko robocze jest oddalone od źródła zasilania, należy korzystać z przedłużaczy o odpowiednim przekroju i mocy znamionowej. Przedłużacz powinien być tak krótki, jak to tylko możliwe; jego długość powinna jednak gwarantować praktyczną pracę.
- Nie dotykaj wiertła w trakcie lub natychmiast po zakończeniu pracy. Wiertło rozgrzewa się do wysokich temperatur i może spowodować poważne poparzenia.
- Zanim zaczniesz rozbijać lub przewiercać ścianę, podłogę lub sufit upewnij się, że wewnątrz nie ma elektrycznych kabli ani przewodów.
- Nawet gdy przełącznik jest włączony, silnik pracuje a głowica narzędzia znajduje się na niszczonej powierzchni, młot nie zawsze zaczyna działać. W takiej sytuacji wyłącz przełącznik, przyciśnij ponownie głowicę narzędzia do niszczonej powierzchni i na przemian włączaj i wyłączaj przełącznik. To powinno ponownie zastartować młot udarowy. Powtarzaj to działanie przez kilka minut a młot udarowy rozgrzeje się i będzie potem działał w pozycji ON-LOCK.
- Do narzędzi typu punktak, dłuto itp. używaj wyłącznie oryginalnych części produkowanych przez naszą kompanię.
- Upewnij się, że podczas pracy trzymasz za uchwyt główny i boczny. Nie trzymaj w czasie pracy za uchwyt (A). Jeśli pociągniesz za niego niechcący, punktak może wyskoczyć.
- Wyłącznik różnicowoprądowy
Zaleca się, aby zawsze korzystać z wyłącznika różnicowoprądowego, dla którego wartość znamionowa prądu resztkowego jest równa 30 mA lub mniejsza.

SYMBOLE



OSTRZEŻENIE

Następujące oznaczenia są symbolami używanymi w instrukcji elektronarzędzia. Przed rozpoczęciem użytkowania należy się upewnić, że ich znaczenie jest zrozumiałe.

	H41MB : Młot udarowy
	Należy dokładnie zapoznać się ze wszystkimi ostrzeżeniami i wskazówkami bezpieczeństwa.
	Dotyczy tylko państw UE Elektonarzędzi nie wolno wyrzucać wraz z odpadami z gospodarstwa domowego! Zgodnie z Dyrektywą Europejską 2002/96/WE w sprawie zużytego sprzętu elektrycznego i elektronicznego oraz wprowadzeniem jej zgodnie z prawem krajowym, zużyte elektronarzędzia należy posegregować i oddać do recyklingu w sposób przyjazny dla środowiska w wyspecjalizowanym zakładzie utylizacji.
	Włączanie
	Wyłączanie

WSKAZÓWKI BEZPIECZEŃSTWA DOTYCZĄCE MŁOTA UDAROWEGO

- Nosić słuchawki ochronne.
Ekspozycja na hałas może być przyczyną utraty słuchu.
- Jeżeli uchwyt(y) pomocniczy(-e) jest (są) dostarczone z elektronarzędziem, należy go (ich) używać.
Utrata kontroli może być przyczyną obrażeń.
- Jeżeli narzędzie tnące może wejść w kontakt z ukrytym okablowaniem lub przewodem zasilającym elektronarzędzia, elektronarzędzie należy trzymać za izolowane powierzchnie.
Narzędzie tnące, które wejdzie w kontakt z przewodem pod napięciem, mogą spowodować, że metalowe części elektronarzędzia znajdują się pod napięciem, co grozi porażeniem operatora prądem.

	Odłączyć wtyczkę od gniazda sieciowego
	Elektronarzędzie klasy II

AKCESORIA STANDARDOWE

Poza elektronarzędziem (1) w opakowaniu znajdują się akcesoria wymienione poniżej.

- Plastikowe pudełko.....1
- Punktak (uchwyt SDS max).....1
- Boczny uchwyt.....1

Aksesoria standardowe mogą ulec zmianie bez wcześniejszego zawiadomienia.

ZASTOSOWANIA

Rozłupywanie i dłutowanie betonu, żłobkowanie, cięcia.

Przykłady zastosowania:

Układanie instalacji rurowych, elektrycznych, sanitarnych, montaż urządzeń, układanie instalacji wodno-kanalizacyjnych i wykonywanie drenażu oraz prace w pomieszczeniach zamkniętych; może być także wykorzystywany w obiektach portowych i do innych cywilnych prac inżynierskich.

SPECYFIKACJE TECHNICZNE

Napięcie (w zależności od kraju)	(110 V, 230 V, 240 V) ~
Moc wejściowa	930 W
Częstotliwość uderzeń przy pełnym obciążeniu	3000 min ⁻¹
Masa (bez przewodu, uchwytu bocznego)	5,1 kg

WSKAZÓWKA

W związku z prowadzonym przez firmę HITACHI programem badań i rozwoju, niniejsze specyfikacje techniczne mogą ulec zmianie bez wcześniejszego zawiadomienia.

MONTAŻ I PRACA

Działanie	Rysunek	Strona
Montaż narzędzia	1	85
Wybieranie pozycji narzędzia w trakcie pracy	2	85
Obsługa wyłącznika	3	85
Sposób użytkowania młota udarowego *	4	85
Wymiana szczotek węglowych	5	85
Wybór akcesoriów	—	86

* Obsługując młot udarowy należy wykorzystywać jego masę własną. Wydajność nie zwiększy się, nawet jeżeli będzie on dociskany do powierzchni roboczej lub znaczna siła będzie przykładana w celu wytworzenia efektu naporu.

Młot udarowy należy trzymać tylko z taką siłą, jaka pozwala na amortyzowanie jego działania.

UWAGA

Po długotrwałym używaniu oprawa cylindra rozgrzewa się. Uważaj, by nie poparzyć rąk.

WYMIANA ŚRODKA SMARNEGO

Konstrukcja maszyny jest całkowicie szczelna w celu zabezpieczenia przed kurzem i wyciekami smaru, a więc maszyna może być używana przez długi okres czasu bez smarowania. Zmieniaj jednak smar, by przedłużyć okres poprawnego funkcjonowania. Zmień smar według poniżej zamieszczonej instrukcji.

1. Okres wymiany smaru

Powinienesz sprawdzić smar podczas wymiany szczotki węglowej. (Patrz rys. 4 w części KONSERWACJA I KONTROLA). Poproś o wymianę smaru w najbliższym Centrum Autoryzowanych Usług Hitachi.

W przypadku, gdy sam potrzebujesz wymienić smar posłuż się następującą instrukcją.

2. Jak wymienić smar

UWAGA

Przed uzupełnieniem smaru wyłącz urządzenie i wyjmij wtyczkę z kontaktu.

- (1) Zdejmij pokrywę przekładni i wytrzyj smar wewnątrz.
- (2) Wprowadź 35 g (standardowa ilość do pokrycia łączącego pręta) smaru A do Elektrycznego Młota Hitachi do przekładni.
- (3) Po uzupełnieniu smaru załóż z powrotem pokrywę przekładni.

WSKAZÓWKA

Smar A do Młotów Elektrycznych Hitachi jest smarem o niskiej lepkości. W razie potrzeby zakup go w Autoryzowanym Centrum Obsługi Hitachi.

KONSERWACJA I KONTROLA

UWAGA

Aby uniknąć poważnego wypadku, należy pamiętać, że wyłącznik musi zostać ustawiony w położeniu wyłączenia, a wtyczka odłączona od gniazda sieciowego.

1. Kontrola akcesoriów

Ponieważ użytkowanie tępych akcesoriów, takich jak punktak, przecinak itp., obniża ich wydajność i może spowodować awarię silnika, należy je naostrzyć lub wymienić niezwłocznie po zaobserwowaniu oznak zużycia.

2. Kontrola śrub mocujących

Śruby mocujące należy regularnie kontrolować pod kątem ich poprawnego dokręcenia. Jeżeli którakolwiek ze śrub jest poluzowana, należy ją natychmiast dokręcić. Niezastosowanie się do tego zalecenia może stwarzać zagrożenie.

3. Konserwacja silnika

Uzwojenie silnika jest najistotniejszym elementem elektronarzędzia. Należy zachować szczególną ostrożność, aby uzwojenie nie zostało uszkodzone i/lub nie weszło w kontakt z olejem lub wodą.

4. Kontrola szczotek węglowych (Rys. 5)

Silnik wyposażony jest w zużywające się szczotki węglowe. Kiedy tylko szczotki węglowe są zużyte lub zbliżają się do „graniczy zużycia” @, są one przyczyną problemów z silnikiem.

Jeżeli na wyposażeniu znajduje się szczotka węglowa typu „auto-stop”, silnik zatrzyma się automatycznie. W takiej sytuacji obie szczotki węglowe należy wymienić na nowe, które opatrzone są takimi samymi numerami szczotek węglowych @ – tak, jak zostało to pokazane na **Rys. 5**. Ponadto, szczotki węglowe powinny być systematycznie czyszczone; należy kontrolować, czy mogą one swobodnie ślizgać się w uchwytach szczotek węglowych.

5. Wymiana szczotek węglowych (Rys. 5)

Poluzuj dwa komplety śrub i zdejmij pokrywę. Usuń przykrycia szczotek węglowych. Po wymianie szczotek węglowych dokręć mocno przykrycia i załóż pokrywę mocno dokręcając dwa zestawy śrubek.

UWAGA

Podczas użytkowania i konserwacji narzędzi elektrycznych muszą być przestrzegane przepisy i standardy bezpieczeństwa.

GWARANCJA

Gwarancja na elektronarzędzia firmy Hitachi jest udzielana z uwzględnieniem praw statutowych/przepisów krajowych. Gwarancja nie obejmuje wad i uszkodzeń powstałych w wyniku niewłaściwego lub niezgodnego z przeznaczeniem użytkowania, bądź wynikających z normalnego zużycia. W wypadku reklamacji należy dostarczyć kompletne elektronarzędzie do centrum serwisowego autoryzowanego przez firmę Hitachi wraz z KARTĄ GWARANCYJNĄ znajdującą się na końcu instrukcji obsługi.

Informacje na temat wibracji

Wartość całkowita wibracji (trójosiowa suma wektorowa) określona zgodnie z EN60745.

Dłutowanie:

Wartość emisji wibracji $a_{h, \text{Cheq}} = 14,7 \text{ m/s}^2$

Niepewność $K = 4,5 \text{ m/s}^2$

Zadeklarowana wartość całkowita wibracji została zmierzona zgodnie ze standardową metodą testową i może być wykorzystana do porównywania elektronarzędzi.

Może być także wykorzystywana do wstępnej oceny ekspozycji.

OSTRZEŻENIE

- W zależności od sposobu wykorzystywania elektronarzędzia emisja wibracji podczas rzeczywistej pracy elektronarzędzia może różnić się od zadeklarowanej wartości całkowitej.
- Należy określić środki bezpieczeństwa dla ochrony operatora zgodnie z szacowaną wartością ekspozycji w zależności od rzeczywistych warunków użytkowania (uwzględniając wszystkie etapy cyklu roboczego, takie jak przerwy w pracy elektronarzędzia oraz praca na biegu jałowym w stanie gotowości).

WSKAZÓWKA

W związku z prowadzonym przez firmę HITACHI programem badań i rozwoju, niniejsze specyfikacje techniczne mogą ulec zmianie bez wcześniejszego zawiadomienia.

A SZERSZÁMGÉPPEL KAPCSOLATOS ÁLTALÁNOS BIZTONSÁGI FIGYELMEZTETÉSEK

⚠ FIGYELMEZTETÉS

Olvasson el minden biztonsági figyelmeztetést és minden utasítást.

A figyelmeztetések és utasítások be nem tartása áramütést, tüzet és/vagy súlyos sérülést eredményezhet.

A figyelmeztetéseket és utasításokat tartalmazó útmutatót őrizze meg, hogy a jövőben is a rendelkezésére álljon.

A figyelmeztetéseken használt „szerszámgep” kifejezés a hálózatról működő (vezetékes) vagy akkumulátorról működő (vezeték nélküli) szerszámgepre vonatkozik.

1) Munkaterület biztonsága

a) A munkaterület mindig legyen tiszta és jól megvilágított.

A zsúfolt vagy sötét területek vonzzák a baleseteket.

b) Ne használja a szerszámgépeket robbanásveszélyes légkörben, például gyúlékony folyadékok, gázok vagy por jelenlétében.

A szerszámgépek szikrákat keltenek, amelyek meggyújthatják a port vagy gőzöket.

c) Ne engedje közel a gyermekeket és kívülállókat a szerszámgéphez annak használata közben. Elveszítheti az irányítását a gép felett, ha valaki eltereli a figyelmét.

2) Érintésvédelem

a) A szerszámgep dugaszainak az aljzatnak megfelelőnek kell lenniük.

Soha, semmilyen módon ne alakítsa át a dugaszt. Ne használjon átalakító dugaszt földelt szerszámgépekhez.

Az eredeti dugaszok és a megfelelő aljzatok használata csökkenti az áramütés kockázatát.

b) Kerülje a test érintkezését a földelt felületekkel, mint például csövekkel, radiátorokkal, tűzhelyekkel és hűtőszekrényekkel.

Az áramütés kockázata nagyobb, ha a teste földelve van.

c) Ne tegye ki a szerszámgépeket esőnek vagy nedves körülményeknek.

A szerszámgepbe kerülő víz növeli az áramütés kockázatát.

d) Ne rongálja meg a vezetéket. Soha ne használja a vezetéket a szerszámgep szállításához, húzásához vagy az aljzataból való kihúzásához. Tartsa távol a vezetéket hőtől, olajtól, éles szegélyektől vagy mozgó alkatrészekről.

A sérült vagy összekuszálódott vezetékek növelik az áramütés kockázatát.

e) A szerszámgep szabadban történő üzemeltetése esetén használjon szabadtéri használatra alkalmas hosszabbító kábelt.

A szabadtéri használatra alkalmas kábel használata csökkenti az áramütés kockázatát.

f) Ha elkerülhetetlen a szerszámgep nyirkos helyen történő használata, használjon FI relével (érintésvédelmi relével) védett táplálást.

A FI relé használata csökkenti az áramütés kockázatát.

3) Személyi biztonság

a) A szerszámgep használatában közben maradjon mindig figyelmes, arra figyeljen, amit csinál, és használja a józan esztét.

Ne használja a szerszámgépet fáradtan, kábítószert, alkoholt vagy gyógyszert használva. A szerszámgépek üzemeltetése közben egy

pillanatnyi figyelmetlenség is súlyos személyi sérülést eredményezhet.

b) Használjon személyi védőeszközöket. Mindig viseljen védőszemüveget.

A megfelelő körülmények esetén használt védőfelszerelés, mint például a porálarca, a nem csúszó biztonsági cipő, a védősisak vagy a hallásvédő eszköz csökkenti a személyi sérüléseket.

c) Ne hagyja, hogy a gép véletlenül elinduljon. Győződjön meg arról, hogy a kapcsoló a kikapcsolt állásban van, mielőtt a szerszámgépet csatlakoztatja az áramforráshoz és/vagy behelyezi az akkumulátort, illetve amikor felveszi vagy szállítja a szerszámot.

A szerszámgepek szállítása úgy, hogy az ujjá a kapcsolón van, valamint a bekapcsolt szerszámgepek áram alá helyezése vonzza a baleseteket.

d) Távolítson el minden állítókulcsot vagy csavarkulcsot, mielőtt bekapcsolja a szerszámgépet.

A szerszámgep forgó részéhez csatlakoztatva hagyott csavarkulcs vagy kulcs személyi sérülést eredményezhet.

e) Ne nyúljon át a gép felett. Mindig álljon stabilan, és őrizze meg egyensúlyát.

Ez lehetővé teszi, hogy a szerszámgépet a váratlan helyzetekben is jobban irányítsa.

f) Öltözön megfelelően. Ne viseljen laza ruházatot vagy ékszert. Tartsa távol a haját, ruházatát és kesztyűjét a mozgó részekről.

A laza ruházat, ékszer vagy hosszú haj beakadhat a mozgó részekbe.

g) Ha a porfelszívó és gyűjtő berendezések csatlakoztatásához külön eszközöket kapott, akkor gondoskodjon arról, hogy ezeket csatlakoztassák és megfelelően használják.

A porgyűjtő használata csökkentheti a porhoz kapcsolódó veszélyeket.

4) A szerszámgep használata és ápolása

a) Ne erőltesse a szerszámgépet. Használjon az alkalmazásához megfelelő szerszámgépet.

A megfelelő szerszámgep jobban és biztonságosabban végzi el a feladatot azon a sebességen, amelyre azt tervezték.

b) Ne használja a szerszámgépet, ha a kapcsoló nem kapcsolja azt be és ki.

Az a szerszámgep, amely a kapcsolóval nem vezérelhető, veszélyes, és meg kell javítani.

c) Húzza ki a dugaszt az áramforrásból és/vagy vegye ki az akkumulátort a szerszámgepből, mielőtt bármilyen beállítást végez, tartozékokat cserél vagy tárolja a szerszámgépeket.

Az ilyen megelőző biztonsági intézkedések csökkentik a szerszámgep véletlen beindulásának kockázatát.

d) A használaton kívüli szerszámgépeket tárolja úgy, hogy gyermekek ne férhessenek hozzá, és ne engedje meg, hogy a szerszámgépet vagy ezeket az utasításokat nem ismerő személyek használják a szerszámgépet.

Képzetlen felhasználók kezében a szerszámgépek veszélyesek.

e) Tartsa karban a szerszámgépeket. Ellenőrizze, hogy a szerszámgepen nincsenek-e elállítódva vagy beszorulva a mozgó alkatrészek, nincsenek-e törött alkatrészek, vagy van-e más körülmény, amely befolyásolhatja a szerszámgep működését. Ha a szerszámgep sérült, használat előtt javíttassa meg.

Sok balesetet a rosszul karbantartott szerszámgépek okoznak.

- f) **A vágószerszámokat tartsa élesen és tisztán.**
Az éles vágóélekkel rendelkező, megfelelően karbantartott vágószerszámok kevésbé valószínű, hogy elakadnak, és könnyebben kezelhetők.
- g) **A szerszámgép tartozékait és betétkéseit stb. használja a jelen útmutatónak megfelelően, figyelembe véve a munkakörülményeket és a végzendő munkát.**
A szerszámgép nem rendeltetészerű használata veszélyes helyzetet eredményezhet.

5) Szervíz

- a) **A szerszámgépét képesítéssel rendelkező szerelővel javíttassa meg, csak azonos cserealkatrészek használatával.**
Ez biztosítja, hogy a szerszámgép biztonságos maradjon.

VIGYÁZAT

Tartsa távol a gyermekeket és beteg személyeket.
Amikor nem használja a szerszámokat, tárolja úgy, hogy gyermekek és beteg személyek ne férhessenek hozzá.

A bontókalapáccsal kapcsolatos biztonsági figyelmeztetések

- Viseljen fülvédőt.**
Az erős zaj halláskárosodást okozhat.
- Ha az eszközhöz tartozik segédnyél, használja.**
A fűrő feletti irányítás elvesztése személyi sérülést okozhat.
- A szerszámgépet a szigetelt markolófelületeknél fogja, ha olyan műveletet végez, amely során a vágóeszköz rejtett vezetékhez vagy a saját kábeléhez érhet.**
Ha a vágóeszköz feszültség alatt lévő vezetékkel érintkezik, a szerszámgép szabadon álló fémrészei is feszültség alá kerülhetnek, és megrázhathják a gép kezelőjét.

TOVÁBBI BIZTONSÁGI FIGYELMEZTETÉSEK







- Ügyeljen rá, hogy a használni kívánt hálózati forrás megfelelően a termék adattábláján feltüntetett hálózati követelményeknek.
- Ügyeljen rá, hogy a hálózati kapcsoló OFF (KI) állásba legyen kapcsolva.
Ha a csatlakozódugót úgy csatlakoztatja a dugaszolóaljzathoz, hogy a hálózati kapcsoló ON (BE) állásban van, a szerszámgép azonnal működésbe lép, ami súlyos balesetet okozhat.
- Ha a munkaterület a hálózati forrástól távol található, használjon megfelelő keresztmetszetű és névleges teljesítményű hosszabbító kábelt. A hosszabbító kábelt a lehető legrövidebbre kell fogni.
- Üzemelés közben vagy közvetlenül az üzemelést követően ne érintse meg a fűrőhegyet. A fűrőhegy üzemelés közben jelentős mértékben felmelegszik, és súlyos égési sérüléseket okozhat.
- Mielőtt a fal, padlót, vagy a mennyezet vésésébe illetve fúrásába kezdene, győződjön meg róla, hogy nincsenek jelen beépített elektromos kábelek vagy vezetékek.
- A vésőkalapács néha akkor sem indul el, ha a kapcsoló be van kapcsolva, a motor üzemel, és a szerszámfej a bontandó felülethez van nyomva. Ilyen esetben kapcsolja ki a kapcsolót, nyomja ismét a szerszámfejet a bontandó felülethez, és kapcsolja be-ki a kapcsolót. Ekkor a vésőkalapácsnak be kell indulnia. Ismételje meg ezt az eljárást néhány percen keresztül, hogy a vésőkalapács felmelegedjen; ezután az a BEKAPCSOLT-RETESZELT állásba kapcsolva rendszeres üzemelni fog.

- Fűrőrúdak, vágófejek, és egyéb szerszámfejek használata során csak a vállalatunk által tervezett valódi alkatrészeket használjon.
- Munka közben mindig fogja a fogantyút es az oldalfogantyút. A szerszámot munka közben nem szabad az (A) karmantyúnál fogva tartani. Ha ilyen esetben véletlenül meghúzza a karmantyút, a közetfűrő rúd kiugorhat a helyéről.
- FI-relé
FI-relé használata minden esetben 30 mA vagy annál kisebb névleges maradékárammal javasolt.

SZIMBÓLUMOK

FIGYELMEZTETÉS

Az alábbiakban a géphez alkalmazott jelöléseket soroltuk fel. A gép használata előtt feltétlenül ismerkedjen meg ezekkel a jelölésekkel.

	H41MB : Vésőkalapács
	Olvasson el minden biztonsági figyelmeztetést és minden utasítást.
	Csak EU-országok számára Az elektromos szerszámokat ne dobja a háztartási szemétebe! Az elektromos és elektronikus berendezések hulladékaírói szülő 2002/96/EK irányelv és annak a nemzeti jogba való átültetése szerint az elhasznált elektromos szerszámokat külön kell gyűjteni, és egy környezetbarát újrafeldolgozó létesítménybe kell visszavinni.
	Bekapcsolás
	Kikapcsolás
	Húzza ki az elektromos csatlakozót a dugaljból
	II. osztályú szerszám

SZABVÁNYOS KIEGÉSZÍTŐK

A főegységen (1) kívül a csomag az alábbi tartozékokat tartalmazza.

- Horrtáska.....1
 - Közetfűrő rúd (SDS-max szárú).....1
 - Oldalfogantyú.....1
- A szabványos kiegészítők köre figyelmeztetés nélkül módosulhat.

ALKALMAZÁSI TERÜLETEK

Beton bontása, beton vésése, hornyolás, darabolás.

Alkalmazási példák:

Csővezetékek és elektromos vezetékek lefektetése, egészségügyi létesítmények telepítése, gépek beszerelése, vízellátási és csatornázási munkák, belső munkák, kikötői létesítmények, és egyéb általános építészeti munkák.

MŰSZAKI ADATOK

Feszültség (területenként)	(110 V, 230 V, 240 V) ~
Felvett teljesítmény	930 W
Ütésszám teljes terhelésnél	3000 min ⁻¹
Súly (tápkábel és oldalfogantyú nélkül)	5,1 kg

MEGJEGYZÉS

A HITACHI folyamatos kutatási és fejlesztési programja következtében az itt szereplő műszaki adatok előzetes bejelentés nélkül változhatnak.

ÖSSZESZERELÉS ÉS HASZNÁLAT

Művelet	Ábra	Oldal
Szerszám felszerelése	1	85
Wybieranie pozycji narzędzia w trakcie pracy	2	85
A kapcsoló használata	3	85
A bontókalapács használata *	4	85
A szénkéfék cseréje	5	85
A tartozékok kiválasztása	—	86

* A bontókalapácsot a szerszám önsúlyának használatával működtesse. A teljesítmény nem lesz nagyobb, ha a szerszámot a munkafelülethez nyomja vagy erővel nekiköti. Csak akkora erővel tartsa a bontókalapácsot, ami a reakciónyomás ellensúlyozásához kell.

FIGYELEM

Hosszú ideig történő használat során a henger köpenye átforrósodik. Ügyeljen rá, nehogy emiatt megégesse a kezét.

A KENŐANYAG CSERÉJE

Ez a gép légmentesen zárt kivitelű, hogy védve legyen a por bejutása, illetve a kenőzsír szabadba jutása ellen. Ezáltal a készülék hosszú időn keresztül használható a kenőzsír pótlása nélkül. A gép hasznos élettartamának meghosszabbítása érdekében azonban időnként cserélje le a zsírt. A kenőzsír cseréjét a következők szerint kell elvégezni:

1. A kenőzsír cseréjének gyakorisága

A szénkéfék cseréjékor ellenőrizze a kenőzsír állapotát. (Lásd a KARBANTARTÁS ÉS ELLENŐRZÉS című fejezet 4. pontját). A zsír kicserélését a legközelebbi hivatalos Hitachi szervizközponttól kérheti.

Amennyiben saját magának kell kicserélnie a kenőzsírt, a következő lépések szerint járjon el.

2. A kenőzsír lecserélése

FIGYELEM

Zsírcsere előtt kapcsolja ki a gépet, és húzza ki a hálózati csatlakozódugót a dugaszoló aljzatból.

- (1) Vegye le a hajtómű burkolatát, és törölje ki a benne levő régi zsírt.
- (2) Tegyen a hajtóműházba 35 gramm (a hajtókar elfedéséhez szükséges szokásos mennyiség) Hitachi "A" elektromos kalapácszsírt.
- (3) A zsír lecserélése után szilárdan szerelje fel a forgattyúház fedelét.

MEGJEGYZÉS

A Hitachi "A" elektromos kalapácszsír alacsony viszkozitású. Az elfogyott kenőzsír szükség esetén egy Hitachi szakszerviztől beszerezve pótolható.

KARBANTARTÁS ÉS ELLENŐRZÉS

FIGYELEM

A súlyos balesetek elkerülése érdekében ügyeljen arra, hogy a szerszámgép KI legyen kapcsolva, és mindig húzza ki a dugaszt a hálózati csatlakozóból.

1. A tartozékok ellenőrzése

Mivel az eltpomult eszközök (pl. véső- vagy vágófejek) használata csökkenti a hatékonyságot és a motor meghibásodását okozhatja, azonnal élezze meg vagy cserélje ki az eszközt, ha kopást észlel rajta.

2. A rögzítőcsavarok ellenőrzése

Rendszeresen ellenőrizze a rögzítőcsavarokat, és győződjön meg róla, hogy megfelelően feszesek-e. Ha bármelyik csavar laza, azonnal húzza meg. Ennek elmulasztása komoly veszélyt jelenthet.

3. A motor karbantartása

A motor tekerce az egész szerszámgép „szíve”. Legyen óvatos, hogy a tekercs ne sérüljön meg és/vagy ne kerüljön rá víz vagy olaj.

4. A szénkéfék ellenőrzése (5. ábra)

A motorban szénkéfék találhatók, melyek idővel elhasználódnak. Ha elérik vagy megközelítik a kopási határt , a motor meghibásodik.

Ha a motor automatikus leállítási szénkéfékkel van felszerelve, akkor automatikusan leáll. Ilyenkor mindkét szénkéfék ki kell cserélni a **5. ábrán** található számmelzéssel  ellátott szénkéfékre. Ezenkívül a szénkéféket mindig tartsa tisztán, és ügyeljen rá, hogy azok szabadon csúszhassanak a kefetartókban.

5. A szénkéfék cseréje (5. ábra)

Lazítsa fel a két rögzítő csavart, és vegye le a végelzáró burkolatot. Vegye ki a kefetartókat és a szénkéféket. A szénkéfék kicserélése után húzza meg szorosan a kefetartókat, és helyezze vissza végelzáró burkolatot, majd húzza meg szorosan a két rögzítőcsavart.

FIGYELEM

A kéziszerszámok üzemeltetése és karbantartása során be kell tartani az adott országban érvényes biztonsági előírásokat és szabványokat.

GARANCIA

A Hitachi Power Tools szerszámokra a törvény által előírt országos előírásoknak megfelelő garanciát vállalunk. A garancia nem vonatkozik a helytelen vagy nem rendeltetésszerű használatból, továbbá a normál mértékűnek számító elhasználódásból, kopásból származó meghibásodásokra, károokra. Reklamáció esetén kérjük, küldje el a – nem szétszerelt – szerszámot a kezelési útmutató végén található GARANCIA BIZONYLATTAL együtt a hivatalos Hitachi szervizközpontba.

Információk a rezgéssel kapcsolatban

EN60745 szerint meghatározott rezgési összetértek (háromtengelyű vektorösszeg).

Vésés:

Rezgéskibocsátási érték: **a_h, C_{heq} = 14,7 m/s²**

Bizonytalanság: K = 4,5 m/s²

A megállapított rezgési összetérték mérése egy szabványos teszteljárásnak megfelelően történt, és az érték két szerszám összehasonlítására is használható.

Ez az érték az expozíciós határértékek előzetes felmérésére is használható.

FIGYELMEZTETÉS

- A szerszám használatától függően a kibocsátott rezgés a szerszám gép tényleges használata során eltérhet a megadott összértéktől.
- Léptessen életbe a szerszám gép kezelőjét védő intézkedéseket a használat tényleges körülményei között becsült expozíció alapján (a használati ciklus minden elemét figyelembe véve, a bekapcsolt állapot mellett például azt az időt is, amikor a szerszám kikapcsolt állapotban van, vagy amikor üresjáratban működik).

MEGJEGYZÉS

A HITACHI folyamatos kutatási és fejlesztési programja következtében az itt szereplő műszaki adatok előzetes bejelentés nélkül változhatnak.

OBECNÁ BEZPEČNOSTNÍ VAROVÁNÍ TÝKAJÍCÍ SE BEZPEČNOSTI ELEKTRICKÉHO NÁŘADÍ

⚠ VAROVÁNÍ

Přečtěte si všechna varování týkající se bezpečnosti a všechny pokyny.

Nedodržení veškerých následujících varování a pokynů může vést k úrazu elektrickým proudem, ke vzniku požáru nebo vážnému zranění.

Všechna varování a pokyny uschovejte pro budoucí použití.

Výrazem „elektrické nářadí“ ve všech dále uvedených varováních je myšleno jak elektrické nářadí napájené ze sítě (se šňůrou), tak i nářadí napájené z akumulátoru (bez šňůry).

1) Bezpečnost na pracovišti

- a) Udržujte vaše pracoviště v čistotě a dobře osvětlené.

Nepořádek a tmavá místa na pracovišti bývají příčinou nehod.

- b) Nepoužívejte elektrické nářadí v prostředí s nebezpečím výbuchu, kde se vyskytují hořlavé kapaliny, plyny nebo prach.

V elektrickém nářadí vznikají jiskry, které mohou zapálit prach nebo výparu.

- c) Při používání elektrického nářadí zamezte přístupu dětí a dalších osob.

Budete-li vyrušováni, můžete ztratit kontrolu nad prováděnou činností.

2) Elektrická bezpečnost

- a) Zástrčka pohyblivého přívodu elektrického nářadí musí odpovídat síťové zásuvce.

Nikdy se nepokoušejte zástrčku jakkoli upravovat.

S uzemněným elektrickým nářadím nikdy nepoužívejte žádné zásuvkové adaptéry.

Zástrčky, které nejsou znehodnoceny úpravami, a odpovídající zásuvky snižují nebezpečí úrazu elektrickým proudem.

- b) Zabraňte kontaktu těla s uzemněnými povrchy, jako jsou trubky, radiátory, sporáky a lednice.

Nebezpečí úrazu elektrickým proudem je větší, je-li vaše tělo uzemněno.

- c) Nevystavujte elektrické nářadí dešti, vlhku nebo moku.

Voda, která vnikne do elektrického nářadí, zvyšuje nebezpečí úrazu elektrickým proudem.

- d) Zacházejte správně s napájecí šňůrou. Nikdy nenoste a netahajte elektrické nářadí za šňůru ani nevytrhávejte zástrčku ze zásuvky tahem za šňůru.

Chraňte napájecí šňůru před horkem, mastnotou, ostrými hranami a pohyblivými se částmi.

Poškozené nebo zamotané šňůry zvyšují nebezpečí úrazu elektrickým proudem.

- e) Je-li elektrické nářadí používáno venku, používejte prodlužovací přívod vhodný pro venkovní použití.

Používání prodlužovacího přívodu pro venkovní použití snižuje nebezpečí úrazu elektrickým proudem.

- f) Pokud je použití elektrického nářadí na vlhkém místě nevyhnutelné, použijte napájení s ochranným zařízením na zbytkový proud.

Použití zařízení na zbytkový proud snižuje riziko elektrického šoku.

3) Osobní bezpečnost

- a) Při používání elektrického nářadí buďte pozorní, věnujte pozornost tomu, co právě děláte, soustřeďte se a střízlivě uvažujte.

Elektrické nářadí nepoužívejte, jste-li unaveni nebo pod vlivem drog, alkoholu nebo léků.

Chvilková nepozornost při používání elektrického nářadí může způsobit vážné zranění.

- b) Používejte osobní ochranné prostředky. Vždy používejte ochranu očí.

Osobní ochranné prostředky jako respirátor, bezpečnostní obuv s protiskluzovou podrážkou, ochranná přilba nebo ochrana sluchu používané v příslušných podmínkách snižují možnost zranění.

- c) Zabraňte neúmyslnému spuštění. Před připojením ke zdroji napájení nebo akumulátorovému zdroji či před zvedáním nebo přenášením elektrického nářadí se ujistěte, že je spínač v poloze „vypnuto“.

Přenášení elektrického nářadí s prstem na spínači nebo zapojování zástrčky se zapnutým spínačem může být příčinou úrazu.

- d) Před zapnutím elektrického nářadí odstraňte všechny seřizovací nástroje nebo klíče.

Seřizovací nástroj nebo klíč, který ponecháte připravený k rotující části elektrického nářadí, může způsobit zranění.

- e) Pracujte jen tam, kam bezpečně dosáhnete. Vždy si udržujte stabilní postoj a rovnováhu.

Budete tak lépe ovládat elektrické nářadí v nepředvídaných situacích.

- f) Oblékejte se vhodným způsobem. Nenoste volné oděvy ani šperky. Vlasy, oděv a rukavice udržujte v dostatečné vzdálenosti od pohyblivých se částí. Volné oděvy, šperky nebo dlouhé vlasy mohou být vtaheny do pohyblivých se částí.

- g) Pokud jsou k dispozici prostředky pro připojení zařízení k odsávání a sběru prachu, zajistěte, aby byla připojena a správně používána.

Použitím zařízení ke sběru prachu lze omezit nebezpečí způsobená vznikajícím prachem.

4) Používání elektrického nářadí a péče o něj

- a) Nepřetěžujte elektrické nářadí. Používejte vždy správné elektrické nářadí, které je určeno pro prováděnou práci.

Správné elektrické nářadí bude lépe a bezpečněji vykonávat práci, pro kterou bylo konstruováno.

- b) Nepoužívejte elektrické nářadí, které nelze zapnout a vypnout spínačem.

Jakékoli elektrické nářadí, které nelze ovládat spínačem, je nebezpečné a musí být opraveno.

- c) Před jakýmkoli seřizováním, před výměnou příslušenství nebo uskladněním elektrického nářadí vždy nejprve odpojte zástrčku ze zdroje napájení anebo odpojte akumulátorový zdroj.

Tato preventivní bezpečnostní opatření snižují nebezpečí neúmyslného spuštění elektrického nářadí.

- d) Nepoužívané elektrické nářadí skladujte mimo dosah dětí a nedovolte osobám, které nebyly seznámeny s nářadím nebo s těmito pokyny, aby nářadí používaly.

Elektrické nářadí je v rukou nevyškolených uživatelů nebezpečné.

- e) Udržujte elektrické nářadí. Kontrolujte seřízení pohyblivých se částí a jejich pohyblivost, soustřeďte se na praskliny, zlomené součásti a jakékoli další okolnosti, které mohou ohrozit funkci elektrického nářadí.

Je-li nářadí poškozeno, před dalším používáním zajistěte jeho opravu.

Mnoho nehod vzniká v důsledku nedostatečně udržovaných elektrických nářadím.

f) Udržujte řezací nástroje ostré a čisté.

Správně udržované a naostřené řezací nástroje se s menší pravděpodobností zachytí za materiál nebo se zablokují a práce s nimi se snáze kontroluje.

g) Elektrické nářadí, příslušenství, vsazené části atd. používejte v souladu s těmito pokyny a takovým způsobem, jaký byl předepsán pro konkrétní elektrické nářadí, a to s ohledem na dané pracovní podmínky a druh prováděné práce.

Používání elektrického nářadí k provádění jiných činností, než pro jaké bylo určeno, může vést k nebezpečným situacím.

8. Během práce držte hlavní a postranní držadla. Během práce nepoužívejte držadlo A. Pokud zatáhnete omylem za držadlo (A), vrtný hrot může vyskočit.
9. Proudový chránič (RCD)
Vždy doporučujeme používat proudový chránič se jmenovitým reziduálním proudem do 30 mA.

5) Servis

a) Opravy vašeho elektrického nářadí svěřte kvalifikované osobě, která bude používat identické náhradní díly.

Tímto způsobem bude zajištěna stejná úroveň bezpečnosti elektrického nářadí jako před opravou.

PREVENTIVNÍ OPATŘENÍ

Nedovolte přístup dětem a nemohoucím osobám. Pokud nářadí nepoužíváte, měli byste je skladovat mimo dosah dětí a nemohoucích osob.

BEZPEČNOSTNÍ VAROVÁNÍ TÝKAJÍCÍ SE SEKACÍHO KLADIVA

1. Noste chrániče uší.

Působení hluku může způsobit ztrátu sluchu.

2. Pokud je k elektrickému nářadí dodávána jedna nebo více přidavných rukojetí, používejte ji/je.

Ztráta kontroly může vést ke zraněním.

3. Při práci, kdy by mohl řezný nástroj přijít do styku s elektrickým vedením pod povrchem nebo s vlastním elektrickým přívodem, držte elektrické nářadí pouze za úchopné části z izolačního materiálu.

Kontakt řezného nástroje s „živým“ vodičem může způsobit, že i kovové díly elektrického nářadí se stanou „živými“, což představuje pro obsluhu nebezpečí zásahu elektrickým proudem.

DALŠÍ BEZPEČNOSTNÍ VAROVÁNÍ

1. Zkontrolujte, zda používaný zdroj napětí splňuje požadavky uvedené na štítku výrobku.

2. Ujistěte se, že je spínač v poloze OFF - vypnuto.
Pokud je zástrčka zapojena do zásuvky a spínač je v poloze ON – zapnuto, elektrické nářadí se okamžitě spustí, což může způsobit vážný úraz.

3. Pokud je pracoviště vzdáleno od zdroje napájení, použijte prodlužovací kabel o dostatečné tloušťce a jmenovité kapacitě. Je třeba, aby prodlužovací kabel byl co nejkratší.

4. Nedotýkejte se vrtáku během anebo krátce po použití.
Vrták je silně zahřátý během použití a při dotyku může dojít k vážným popáleninám.

5. Před započetím prací na stěnách, podlaze nebo stropě se přesvědčte, že uvnitř se nenachází žádné elektrické kabely nebo vodiče.







6. Přestože spínač je v pořádku, motor běží a hrot nástroje je přítlačen na rozbitý povrch, sekací kiadiuo někdy nenastartuje. V takových případech vypněte spínač, přitlačte znovu hrot nástroje na rozbitý povrch a vypněte a zapněte spínač. To by mělo nastartovat sekací kiadiuo. Opakujte tento postup po dobu několika minut, sbíječka se zahřeje a poté bude pracovat v režimu „ON LOCK“.

7. Používáte-li nástroje jako vrtné hroty, řezací nástroje apod., používejte pouze nástroje označené naší firmou.

SYMBOLY

VAROVÁNÍ

Následující text obsahuje symboly, které jsou použity na zařízení. Než začnete nářadí používat, ujistěte se, že rozumíte jejich významu.

	H41MB : Sekací kladivo
	Přečtěte si všechna varování týkající se bezpečnosti a všechny pokyny.
	Jen pro státy EU Elektrické nářadí nevyhazujte do komunálního odpadu! Podle evropské směrnice 2002/96/ES o nakládání s použitými elektrickými a elektronickými zařízeními a odpovídajících ustanovení právních předpisů jednotlivých zemí se použitá elektrická nářadí musí sbírat odděleně od ostatního odpadu a podrobít ekologicky šetrnému recyklování.
	ZAPNUTÍ
	VYPNUTÍ
	Odpojte síťovou zástrčku z elektrické zásuvky
	Nářadí II. třídy

STANDARDNÍ PŘISLUŠENSTVÍ

Obsah balení přístroje (1) navíc obsahuje příslušenství uvedené níže.

- Kufřík1
- Vrtný hrot (SDS-max stopka)1
- Vysouvací držadlo1

Standardní příslušenství podléhají změnám bez předchozího upozornění.

POUŽITÍ

Demolice betonu, sekání betonu, drážkování, řezání kovových prutů.

Příklady použití:

Instalace trubek a vodičů, instalace sanitárního zařízení, instalace strojů, vedení vody a kanalizace, vnitřní práce, instalace přístavních zařízení a různé stavební práce.

SPECIFIKACE

Napětí (podle oblasti)	(110 V, 230 V, 240 V) ~
Příkon	930 W
Příklepová rychlost při plném zatížení	3000 min ⁻¹

Čeština

Hmotnost (bez kabelu, bočního držadla)	5,1 kg
---	--------

POZNÁMKA

Vlivem stále pokračujícího výzkumného a vývojového programu společnosti HITACHI mohou zde uvedené parametry podléhat změnám bez předchozího upozornění.

MONTÁŽ A PROVOZ

Činnost	Obrázek	Strana
Nasazení nástroje	1	85
Určení pracovní polohy nástroje	2	85
Činnost spínače	3	85
Jak používat sekací kladivo *	4	85
Výměna uhlíkových kartáčů	5	85
Výběr příslušenství	—	86

* Se sekacím kladivem pracujte využitím jeho vlastní hmotnosti. Jeho výkon nezlepšíte, budete-li silou tlačit proti obráběné ploše.

Sekací kladivo držte takovou silou, která bude dostatečná k vyrovnání účinku reakce.

UPOZORNĚNÍ

Válec se může po delším používání zahřát. Buďte proto opatrní, abyste si nepopálili ruce.

VÝMĚNA MAZIVA

Toto zařízení je vzduchotěsné konstrukce, aby se zabránilo vniknutí prachu a úniku mazadla. Lze jej používat po delší dobu bez mazání. Aby se prodloužila životnost zařízení, vyměňte mazadlo podle tohoto návodu.

1. Kdy je třeba vyměnit vazelinu

Zkontrolujte vazelinu při výměně uhlíkových kartáčků (viz 4 v kapitole ÚDRŽBA A KONTROLA). Požádejte o výměnu vazeliny v nejbližším servisním středisku firmy Hitachi.

V případě, že musíte provést výměnu vazeliny sami, postupujte podle následujících bodů.

2. Jak vyměnit vazelinu

UPOZORNĚNÍ

Vypněte přívod elektřiny a vytáhněte zástrčku ze zásuvky před tím, než vyměníte vazelinu.

- (1) Sejměte kryt převodovky a vyčistěte starou vazelinu venwärts.
- (2) Naneste 35g (standardní množství na namazání spojovací tyče) vazeliny Hitachi Hammer Grease A do převodové skříně.
- (3) Poté, co vyměníte vazelinu, připevněte kryt převodovky.

POZNÁMKA

Vazelína Hitachi Hammer Grease A je vazelína o nízké viskozitě. Kupte novou vazelinu od autorizovaného servisního centra Hitachi.

ÚDRŽBA A KONTROLA

UPOZORNĚNÍ

Ujistěte se, že je spínač v poloze OFF – vypnuto, poté odpojte zástrčku ze zásuvky, aby se zabránilo vážnému zranění.

1. Kontrola příslušenství

Protože používání tupého příslušenství, například tupých vrtných hrotů, řezacích nástrojů apod., snižuje výkon nářadí a může způsobit poruchu motoru, naostřete je nebo vyměňte, jakmile zpozorujete opotřebení.

2. Kontrola montážních šroubů

Pravidelně kontrolujte všechny montážní šrouby a zajistěte, aby byly řádně utaženy. Pokud jsou jakékoli šrouby uvolněné, okamžitě je dotáhněte. Pokud tak neuděláte, vystavujete se vážnému nebezpečí.

3. Údržba motoru

Vinutí motoru je „srdce“ elektrického nářadí. Ujistěte se, že vinutí není poškozené nebo mokré od vody či oleje.

4. Kontrola uhlíkových kartáčů (Obr. 5)

V motoru jsou použity uhlíkové kartáče, které podléhají opotřebení. Pokud se opotřebí nebo jsou na pokraj „meze opotřebení“ ©, může dojít k potížím s motorem.

Pokud je nářadí vybaveno uhlíkovým kartáčem s automatickým zastavením, dojde k automatickému zastavení. Pokud se tak stane, vyměňte oba uhlíkové kartáče za nové se stejnými čísly © uvedenými na Obr. 5. Navíc vždy udržujte uhlíkové kartáče čisté a zajistěte, aby hladce klouzaly v drážkách kartáčů.

5. Výměna uhlíkových kartáčků (Obr. 5)

Uvolněte dvě sady šroubů a sejměte zadní kryt. Sejměte kryty kartáčků a vyjměte kartáčky. Po výměně kartáčků utáhněte kryty kartáčků a instalujte zadní kryt utažením obou sad šroubů.

UPOZORNĚNÍ

Při obsluze a údržbě elektrických zařízení musí být dodržovány bezpečnostní předpisy a normy platné v každé zemi, kde je výrobek používán.

ZÁRUKA

Ručíme za to, že elektrické nářadí Hitachi splňuje zákonné/místně platné předpisy. Tato záruka nezahrnuje závady nebo poškození vzniklé v důsledku nesprávného použití, hrubého zacházení nebo normálního opotřebení. V případě reklamace zašlete prosím elektrické nářadí v nerozebraném stavu společně se ZÁRUČNÍM LISTEM připojeným na konci těchto pokynů pro obsluhu do autorizovaného servisního střediska společnosti Hitachi.

Informace o vibracích

Celkové hodnoty vibrací (vektorový součet triax) stanovené dle normy EN60745.

Sekání:

Hodnota vibračních emisí **a_h, Cheq** = 14,7 m/s²

Nejistota K = 4,5 m/s²

Deklarovaná hodnota vibrací byla změřena v souladu se standardní metodou testování a může být použita pro porovnání jednoho nářadí s druhým.

Tuto deklarovanou hodnotu vibrací lze rovněž použít v předběžném hodnocení vystavení.

VAROVÁNÍ

○ Vibrační emise během vlastního používání elektrického nářadí se může od deklarované celkové hodnoty lišit v závislosti na způsobu jeho použití.

○ Stanovte bezpečnostní opatření k ochraně obsluhy založená na odhadu vystavení vlivům v daných podmínkách použití (v úvahu je třeba vzít všechny části pracovního cyklu, například doby, kdy je nářadí vypnuté i kdy běží naprázdno před spuštěním).

POZNÁMKA

Vlivem stále pokračujícího výzkumného a vývojového programu společnosti HITACHI mohou zde uvedené parametry podléhat změnám bez předchozího upozornění.

GENEL ELEKTRİKLİ ALET GÜVENLİK UYARILARI

⚠ UYARI

Tüm güvenlik uyarılarını ve tüm talimatları okuyun.

Uyarılara ve talimatlara uyulmaması elektrik çarpmasına, yangına ve/veya ciddi yaralanmaya neden olabilir.

Bu kılavuzu gelecekte başvurmak üzere saklayın.

Uyarılarda kullanılan "elektrikli alet" terimi, şebeke elektrliğiyle çalışan (kablolu) veya pille çalışan (kablesuz) elektrikli aletinizi belirtir.

1) Çalışma alanının güvenliği

- Çalışma alanını iyi aydınlatılmış ve temiz tutun.** Dağınık veya karanlık alanlar kazalara davetiye çıkarır.
- Elektrikli aletleri yanıcı sıvı, gaz veya toz gibi patlayıcı maddelerin bulunduğu ortamlarda çalıştırmayın.** Elektrikli aletlerin çıkardığı kıvılcıklar toz veya gaz halinde bu maddeleri ateşleyebilir.
- Bir elektrikli aletle çalışırken çocukları ve izleyicileri uzaklaştırın.** Dikkatinizin dağılması kontrolü kaybetmenize neden olabilir.

2) Elektrik güvenliği

- Elektrikli aletin fişi elektrik prizine uygun olmalıdır. Fiş üzerinde herhangi bir değişiklik yapmayın.** Topraklanmış elektrikli aletlerle herhangi bir adaptör kullanmayın. Fişlerde değişiklik yapılmaması ve uygun prizlerde kullanılması elektrik çarpması riskini azaltacaktır.
- Borular, radyatörler, fırınlar ve buzdolapları gibi topraklanmış yüzeylerle vücut temasından kaçının.** Vücudunuzun toprakla temasa geçmesi halinde elektrik çarpması riski artar.
- Elektrikli aletleri yağmura veya ıslak ortamlara maruz bırakmayın.** Elektrikli alete su girmesi elektrik çarpması riskini artıracaktır.
- Elektrik kablolarına zarar vermeyin. Elektrikli aleti taşımak, çekmek veya fişini prizden çıkarmak için kesinlikle kabloyu kullanmayın.** Kabloyu ısıdan, yağdan, keskin kenarlardan veya hareketli parçalardan uzak tutun. Hasar görmüş veya dolaşmış kablolar elektrik çarpması riskini artırır.
- Elektrikli aleti açık alanda kullanırken, açık alanda kullanıma uygun bir uzatma kablosu kullanın.** Açık alanda kullanıma uygun bir kablo kullanılması elektrik çarpması riskini azaltır.
- Eğer bir elektrikli aleti ıslak bir yerde kullanılması kaçınılmaz ise, artık akım cihazıyla (RCD) korunan bir güç kaynağı kullanın.** RCD kullanılması elektrik çarpması riskini azaltır.

3) Kişisel güvenlik

- Bir elektrikli alet kullanırken daima tetikte olun; yaptığınız işi izleyin ve sağduyulu davranın.** Aleti yorgunken, alkol veya ilaç etkisi altındayken kullanmayın. Elektrikli aletleri kullanırken göstereceğiniz bir anlık dikkatsizlik ciddi yaralanmaya sonuçlanabilir.
- Kişisel koruyucu donanım kullanın. Daima koruyucu gözlük takın.** Uygun koşullar için kullanılan toz maskesi, kaymaz emniyet ayakkabıları, kask veya kulak koruyucu gibi koruyucu donanım yaranamaları azaltacaktır.

- Aletin istenmeden çalışmasını engelleyin. Aleti güç kaynağına ve/veya akü ünitesine bağlamadan, kaldırmadan veya taşımadan önce, güç düğmesinin kapalı konumunda olduğundan emin olun.** Elektrikli aletleri parmağınız güç düğmesinin üzerinde olarak taşımaz veya güç düğmesi açılmış durumda fişini takmanız kazalara davetiye çıkarır.
- Elektrikli aletin gücünü açmadan önce alet üzerindeki ayar veya somun anahtarlarını çıkarın.** Aletin dönen parçalarından birine bağlı kalan bir somun anahtarı veya ayar anahtarı yaralanmaya yol açabilir.
- Çok uzanmayın. Uygun bir adım mesafesi bırakın ve sürekli olarak dengeni koruyun.** Böylece, beklenmedik durumlarda aleti daha iyi kontrol etmeniz mümkün olur.
- Uygun şekilde giyinin. Bol elbiseler giymeyin ve takı takmayın. Saçlarınızı, elbisenizi ve eldivenlerinizi hareketli parçalardan uzak tutun.** Bol elbiseler, takılar veya uzun saçlar hareketli parçalara takılabilir.
- Eğer toz çekme ve toplama bağlantıları için gerekli aygıtlar sağlanmışsa, bunların bağlı olduğundan ve doğru şekilde kullanıldığından emin olun.** Toz toplama kullanımı, tozla ilişkili tehlikeleri azaltabilir.

4) Elektrikli aletin kullanımı ve bakımı

- Elektrikli aleti zorlamayın. Uygulamanız için doğru alet kullanın.** Doğru alet, işinizi daha iyi ve tasarlanmış olduğu hız değerinde daha güvenli şekilde yapacaktır.
- Elektrikli alet güç düğmesinden açılıp kapanmıyorsa, aleti kullanmayın.** Güç düğmesiyle kontrol edilemeyen bir alet tehlikelidir ve tamir edilmeden kullanılmamalıdır.
- Herhangi bir ayar yapmadan, aksesuarları değiştirmeden veya aleti saklamadan önce fişi güç kaynağından ve/veya akü ünitesinden sökün.** Bu koruyucu güvenlik önlemleri, elektrikli aletin kazayla çalışma riskini azaltır.
- Atıl durumdaki elektrikli aletleri çocukların ulaşamayacağı bir yerde saklayın ve elektrikli alet ve bu kullanım talimatları hakkında bilgi sahibi olmayan kişilerin aleti kullanımına izin vermeyin.** Elektrikli aletler eğitimsiz kullanıcıların elinde tehlikelidir.
- Elektrikli aletlerin bakımını yapın. Hareketli parçalarda yanlış hizalanma veya sıkışma olup olmadığını, kırık parça olup olmadığını ve elektrikli aletin çalışmasını etkileyebilecek diğer koşulları kontrol edin.** Eğer hasar varsa, kullanmadan önce aleti tamir ettirin. Kazaların çoğu elektrikli aletlere kötü bakım işlemleri uygulanmasından kaynaklanmaktadır.
- Aletleri keskin ve temiz tutun.** Uygun şekilde bakımı yapılan, keskin kenarlara sahip aletlerin sıkışma ihtimali daha azdır ve kontrol edilmesi daha kolaydır.
- Elektrikli aleti, aksesuarları, uçları, v.b., bu talimatlara uygun şekilde, çalışma koşullarını ve yapılacak işi göz önünde bulundurarak kullanın.** Elektrikli aletin amaçlanan kullanımlardan farklı işlemler için kullanılması tehlikeli bir duruma yol açabilir.

5) Servis

- Elektrikli aletinizin servisini sadece orijinal yedek parçalar kullanmak suretiyle uzman bir tamirciye yaptırın.** Böylece, elektrikli aletin güvenli kullanımı sağlanacaktır.

Türkçe

ÖNLEM

Çocukları ve akli dengesi yerinde olmayan kişileri uzak tutun.

Alet, kullanılmadığı zamanlarda çocukların ve akli dengesi yerinde olmayan kişilerin ulaşamayacağı bir yerde saklanmalıdır.

KIRICI GÜVENLİK UYARILARI

- Koruyucu kulaklık kullanın.**
Gürültüye maruz kalmak işitme kaybına neden olabilir.
- Eğer aletle birlikte verilmişse, yardımcı kolu/kolları kullanın.**
Kontrolün kaybedilmesi yaralanmaya neden olabilir.
- Kesici aksesuarın gizli kablolarla veya kendi kabloyla temas edebileceği bir işlem yaparken, elektrikli aleti yalıtılmış kavrama yüzeylerinden tutun.**
Kesici aksesuarın bir "aktif" telle temas etmesi, elektrikli aletin çıplak metal parçalarını "aktif" hale getirebilir ve kullanıcuya bir elektrik şoku verebilir.







İLAVE GÜVENLİK UYARILARI

- Kullanılacak güç kaynağının, ürün isim plakası üzerinde belirtilen güç gerekliliklerine uygun olduğundan emin olun.
- Güç düğmesinin "OFF" (KAPALI) konumunda olduğundan emin olun.
Eğer güç düğmesi "ON" (AÇIK) konumda iken fiş prize takılırsa, elektrikli alet hemen çalışmaya başlayarak ciddi bir kazaya neden olabilir.
- Çalışma alanı güç kaynağından uzaksa, yeterli kalınlığa ve anma kapasitesine sahip bir uzatma kablosu kullanın. Uzatma kablosu mümkün olduğu kadar kısa tutulmalıdır.
- Aleti kullandıktan hemen sonra matkap ucuna dokunmayın. Kullanım sırasında matkap ucu aşırı ısınır ve ciddi yanıklara neden olabilir.
- Duvar, yer veya tavan kırma, parçalama veya delme işine başlamadan önce gömülü elektrik kablolarının veya boruların çalışacağınız yerden geçmediğinden kesinlikle emin olun.
- Şalter açık, motor çalışır ve takımın ucu kırılacak yüzeye bastırılmış durumdayken bile kırıcı bazen çalışmayabilir. Bu gibi durumlarda şalteri kapatın, takımın ucunu kırılacak yüzeye tekrar bastırın ve şalteri açık kapatın. Bu işlemin, kırıcının çalışmasını sağlaması beklenir. Bu işlemi birkaç defa tekrarlayarak kırıcının ısınmasını sağlayın. Böylece şalter ON-LOCK konumuna getirildiğinde çalışmaya başlar.
- Sivri kesiciler, kesiciler, vb. gibi takımları kullanırken, şirketimiz tarafından belirtilen orijinal parçaları kullandığınızdan emin olun.
- Çalışırken kabza ve yan kolu sıkıca tutmaya özen gösterin. Çalışırken mandren tutma yerinden (A) tutmayın. Yanlışlıkla bu tutma yerini çekerseniz, sivri uçlu keski dışarı fırlayabilir.
- RCD
Daima 30 mA veya daha az anma akımına sahip bir elektrik akımı cihazı kullanılması önerilir.

SEMBOLLER

UYARI

Aşağıda, bu makine için kullanılan semboller gösterilmiştir. Makineyi kullanmadan önce bu sembollerin ne anlama geldiğini bildiğinizden emin olun.

	H41MB : Kırıcı
	Tüm güvenlik uyarılarını ve tüm talimatları okuyun.
	Sadece AB ülkeleri için Elektrikli aletleri evdeki çöp kutusuna atmayın! Kullanım ömrünü dolduran elektrikli aletler, atık elektrikli ve elektronik cihazlarla ilgili 2002/96/EC Avrupa Direktifine ve bu Direktifin ulusal kanunlar çerçevesinde uygulanma şekline göre ayrı olarak toplanmalı ve çevre şartlarına uygun bir geri dönüşüm tesisine gönderilmelidir.
	AÇMA
	KAPAMA
	Elektrik fişini prizden çıkarın
	Sınıf II alet

STANDART AKSESUARLAR

Ana üniteye (1) ilave olarak, ambalajda aşağıda listelenen aksesuarlar yer alır.

- Çanta.....1
 - Sivri Keski (SDS max saplı).....1
 - Yan Kol.....1
- Standart aksesuarlar haber vermeden değiştirilebilir.

UYGULAMALAR

Beton kırma, beton parçalama, oyuk açma, çubuk kesme. Uygulama örnekleri:
Boru ve kablo tesisatı döşeme, sıhhi tesisat kurulumu, makine kurulumu, su tedarik ve drenaj işleri, iç mekan işleri, liman tesisleri ve diğer inşaat mühendisliği işleri.

TEKNİK ÖZELLİKLER

Voltaj (bölgelere göre)	(110 V, 230 V, 240 V) ~
Güç Girişi	930 W
Tam Yükteki Etki Hızı	3000 min ⁻¹
Ağırlık (kablo, yan kol hariç)	5,1 kg

NOT

HITACHI'nin sürekli araştırma ve geliştirme çalışmaları nedeniyle, burada belirtilen teknik özelliklerde önceden haber vermeden değişiklik yapılabilir.

MONTAJ VE ÇALIŞTIRMA

İşlem	Şekil	Sayfa
Aletin takılması	1	85
Takımın Çalışma Konumunun Belirlenmesi	2	85
Düğmeyle kumanda	3	85

Kırcının kullanılması*	4	85
Karbon fırçaların değiştirilmesi	5	85
Aksesuarların seçilmesi	—	86

* Bu Kırcıyı, kendi boş ağırlığıyla çalıştırın. Aleti çalışma yüzeyine bastırarak veya zorlayarak itmek aletin performansını azaltmaz.

Bu kırcıyı sadece geri tepme gücüne karşılık verecek bir güçte tutun.

İKAZ

Aletin uzun süre kullanımının ardından silindirik biçimindeki kılıf ısınacağından ellerinizi yakmamaya dikkat edin.

GRESİN DEĞİŞTİRİLMESİ

Bu alet toza karşı koruma sağlamak ve yağlama maddesi sızıntılarını önlemek için tamamen hava geçirmez bir yapıya sahiptir. Bu nedenle yağlama gerektirmeden uzun süre kullanılabilir. Ancak aletin ömrünün uzaması için gresi yağını değiştirin. Gresi yağını aşağıdaki gibi değiştirebilirsiniz.

1. Gres değiştirme süresi

Kömürü değiştirirken gresi yağını da kontrol etmelisiniz. (BAKIM VE İNCELEME bölümünde 4. maddeye bakın.) Size en yakın Hitachi Yetkili Servis Merkezine gidip, gresi yağını değiştirmelerini isteyin.

Gresi yağını kendiniz değiştirmek zorunda kalırsanız, lütfen aşağıdaki işlemleri yapın.

2. Gres nasıl değiştirilir

İKAZ

Gresi değiştirmeden önce aleti kapalı konuma getirin ve fişini prizden çekin.

- (1) Krank kapağını çıkarın ve iç kısımdaki eski gresi silin.
- (2) Krank kapağına 35 gr Hitachi Elektrikli Kırcı Gresi A (bağlantı çubuğunu kaplamak için gereken standart miktar) sürün.
- (3) Gresi değiştirdikten sonra, krank kapağını sıkı bir şekilde yerine takın.

NOT

Hitachi Elektrikli Kırcı Gresi A düşük viskoziteye sahip türdendir. Gres bittiğinde, Hitachi Yetkili Servis Merkezlerinin birinden satın alabilirsiniz.

BAKIM VE MUAYENE

İKAZ

Ciddi kazalardan kaçınmak için, aletin gücünü KAPATIN ve elektrik fişini prizden çıkarın.

1. Aksesuarların muayene edilmesi

Körelmiş sivri keski, yassı keski, v.b. gibi takımları kullanmak verimi düşüreceği ve motorun bozulmasına yola açabileceği için, aşınma gördüğünüz anda takımlarınızı bileyin veya yenisiyle değiştirin.

2. Montaj vidalarının muayene edilmesi

Tüm montaj vidalarını düzenli olarak kontrol edin ve uygun şekilde sıkılmış olduklarından emin olun. Gevşeyen vida varsa derhal sıkın. Gevşemiş vidalar ciddi tehlikeye yol açabilir.

3. Motorun bakımı

Motor ünitesinin sargısı, elektrikli aletin tam "kalbi"dir. Sargının hasar görmemesi ve/veya yağ veya suyla ıslanmaması için gerekli özeni gösterin.

4. Karbon fırçaların muayene edilmesi (Şekil 5)

Motorla, sarf malzemesi olan karbon fırçalar kullanılır. Kömürler aşındığında veya Ⓣ"aşınma limiti" ne yaklaştığında, motor arızası oluşur.

Eğer otomatik durdurmalı bir karbon fırça kullanılıyorsa, motor otomatik olarak durur. Bu durumda, her iki karbon fırçayı, **Şekil 5**'de görüldüğü gibi, aynı karbon fırça Numaralarına Ⓣ sahip yenileriyle değiştirin. Ayrıca,

karbon fırçaları daima temiz tutun ve fırça tutucuların içinde serbestçe kayabilişiklerinden emin olun.

5. Kömürlerin değiştirilmesi (Şekil 5)

İki takım vidayı sökün ve arka kapağı çıkarın. Kömür kapaklarını ve kömürleri çıkarın. Kömürleri değiştirdikten sonra, kömür kapaklarını yerine sıkıca oturtun ve iki takım vidayı sıkarak arka kapağı sıkı bir şekilde yerine takın.

İKAZ

Ağırlaş aletlerinin kullanımı ve bakımı konusunda her ülkede yürürlükte olan güvenlik düzenlemelerine ve standartlarına uygun davranılmalıdır.

GARANTİ

Hitachi Elektrikli El Aletlerine yasalar / ülkelere özgü mevzuatlar çerçevesinde garanti veriyoruz. Bu garanti, yanlış veya kötü kullanımdan veya normal aşınma ve yıpranmadan kaynaklanan arıza ve hasarları kapsamamaktadır. Şikayet durumunda, lütfen Elektrikli El Aletini, sökülmemiş şekilde, bu Kullanım Kılavuzu'nun sonunda bulunan GARANTİ BELGESİYLE birlikte bir Hitachi Yetkili Servis Merkezi'ne gönderin.

Titreşimle ilgili bilgiler

EN60745'e göre belirlenen toplam vibrasyon değerleri (üç eksenli vektör toplamı).

Oyma:

Vibrasyon emisyon değeri **a_h**, **Cheq** = 14,7 m/sn²

Belirsizlik K = 4,5 m/sn²

Beyan edilen toplam vibrasyon değeri standart bir test yöntemine göre ölçülmüştür ve bir aleti diğeriyle karşılaştırmak için kullanılabilir.

Aynı zamanda, bir ön maruz kalma değerlendirmesi olarak ta kullanılabilir

UYARI

- Elektrikli aletin kullanımı sırasında vibrasyon emisyonu, aletin kullanma şekline bağlı olarak belirtilen değerden farklılık gösterebilir.
- Gerçek kullanım koşullarındaki maruz kalma değerlendirmesini esas alarak kullanıcıyı koruyacak güvenlik önlemlerini belirleyin (kullanım süresine ilave olarak aletin kapatıldığı ve rölantide çalıştığı zamanlarda çalışma çevriminde yer alan tüm parçaları dikkate alın).

NOT

HITACHI'nin sürekli araştırma ve geliştirme çalışmaları nedeniyle, burada belirtilen teknik özelliklerde önceden haber vermeden değişiklik yapılabilir.

AVERTISMENTE GENERALE PRIVIND SIGURANȚA SCULELOR ELECTRICE

⚠️ AVERTISMENT

Citiți toate avertismentele privind siguranța și toate instrucțiunile.

Nerespectarea avertismentelor și a instrucțiunilor poate avea ca efect producerea de șocuri electrice, incendii și/sau vătămări grave.

Păstrați toate avertismentele și toate instrucțiunile, pentru a le putea consulta pe viitor.

Termenul „sculă electrică” prezent în avertismentele se referă la scula dumneavoastră electrică alimentată la priză (cu cablu de alimentare) sau la scula electrică alimentată cu acumulatori (fără cablu de alimentare).

1) Siguranța în zona de lucru

- Păstrați zona de lucru curată și bine iluminată.**
Zonele de lucru dezordonate și întunecate predispun la accidente.
- Nu utilizați sculele electrice în atmosferă explozivă, cum ar fi în prezența lichidelor, gazelor sau a prafurilor inflamabile.**
Sculele electrice produc scânteii care pot aprinde praful sau aburii.
- Țineți copiii sau privitorii la distanță în timp ce utilizați scula electrică.**
Distragerea atenției vă poate face să pierdeți controlul asupra sculei.

2) Siguranța electrică

- Ștecărea sculelor electrice trebuie să corespundă prizelor în care sunt introduse.**
Nu modificați niciodată ștecărul în niciun fel. Nu folosiți niciun fel de adaptatoare pentru ștecăr la sculele electrice cu împământare (legate la pământ). Ștecărea nemodificate și prizele corespunzătoare reduc riscul de șoc electric.
- Evitați contactul corpului cu suprafețele împământate, cum ar fi conductele, radiatoarele, cuptoarele și frigiderale.**
În cazul în care corpul dvs. este împământat există un risc crescut de electrocutare.
- Nu expuneți sculele electrice la ploaie și nu le lăsați în atmosferă umedă.**
Intrarea apei într-o sculă electrică mărește riscul de electrocutare.
- Nu forțați cablul de alimentare. Nu folosiți niciodată cablul de alimentare pentru a transporta, a trage sau a scoate scula electrică din priză.**
Țineți cablul de alimentare departe de căldură, ulei, muchii ascuțite și de piese în mișcare. Cablurile de alimentare deteriorate sau înlocuite măresc riscul de șoc electric.
- Atunci când folosiți o sculă electrică în aer liber, utilizați un prelungitor adecvat pentru utilizarea în exterior.**
Folosirea unui prelungitor adecvat pentru exterior reduce riscul de șoc electric.
- Dacă utilizarea într-o zonă umedă nu poate fi evitată, folosiți o sursă de alimentare cu întrerupător de protecție la curent rezidual (RCD).**
Folosirea dispozitivelor RCD reduce riscul producerii șocurilor electrice.

3) Siguranța personală

- Atunci când folosiți o sculă electrică, fiți vigilenți, fiți atenți la ceea ce faceți și acționați conform bunului simț.**
Nu folosiți scule electrice atunci când sunteți obosit sau vă aflați sub influența drogurilor, a alcoolului sau a medicamentelor. Un moment de neatenție în timpul utilizării unei scule electrice poate provoca vătămări personale grave.

- Folosiți echipament de protecție personală. Purtați întotdeauna protecție pentru ochi.**
Echipamentele de protecție cum ar fi măștile pentru praf, încălțămintea anti-alunecare, căștile și protecțiile auditive, folosite în situațiile corespunzătoare, reduc vătămările personale.
 - Preveniți pornirea neintenționată. Înainte de a conecta scula la priză și / sau la setul de acumulatori și înainte de a ridica sau transporta scula, asigurați-vă că întrerupătorul este pe poziția oprit.**
Transportarea sculelor electrice cu degetul pe întrerupător sau introducerea în priză a sculelor electrice care au întrerupătorul pe poziția pornit sunt situații ce predispun la accidente.
 - Înainte de a pune scula electrică în funcțiune, îndepărtați toate cheile de reglare și orice alte chei.**
O cheie sau o cheie de reglare rămase atașate de piesa rotativă a sculei electrice poate provoca vătămări personale.
 - Evitați dezechilibrarea. Mențineți permanent un contact corect al piciorului și un bun echilibru.**
Acest lucru permite un mai bun control al sculei electrice în situații neașteptate.
 - Purtați haine corespunzătoare. Nu purtați haine largi și nici bijuterii. Țineți-vă părul, hainele și mânușile departe de piesele în mișcare.**
Hainele largi, bijuteriile și părul lung pot fi prinse în piesele în mișcare.
 - Dacă sunt prevăzute dispozitive de conectare la facilități de extragere și colectare a prafului, asigurați-vă că acestea sunt conectate și sunt folosite corespunzător.**
Utilizarea acestor dispozitive poate reduce pericolele legate de praf.
- #### 4) Utilizarea și îngrijirea sculei electrice
- Nu forțați scula electrică. Folosiți scula adecvată pentru aplicația dvs.**
Scula potrivită va face treabă mai bună și mai sigură, la parametrii la care a fost proiectată.
 - Nu folosiți scula electrică în cazul în care întrerupătorul nu își îndeplinește funcția de pornire și oprire.**
Sculele electrice care nu pot fi comandate prin intermediul întrerupătorului sunt periculoase și trebuie reparate.
 - Înainte de a face orice fel de reglaje, de a schimba accesoriile și de a depozita sculele electrice, scoateți ștecărul din priză și / sau de la setul de acumulatori.**
Aceste măsuri preventive de siguranță reduc riscul pornirii accidentale a sculei electrice.
 - Depozitați sculele electrice neutilizate departe de zona de acțiune a copiilor și nu lăsați persoanele care nu sunt familiarizate cu scula electrică sau cu prezentele instrucțiuni să folosească scula electrică.**
Sculele electrice sunt periculoase în mâinile utilizatorilor neinstruiți.
 - Întreținerea sculelor electrice. Verificați alinierea și prinderea pieselor în mișcare, ruperea pieselor precum și toate celelalte aspecte care ar putea să influențeze funcționarea sculelor electrice.**
Dacă scula electrică este deteriorată, înainte de a o utiliza, duceți-o la reparat. Multe accidente sunt provocate de scule electrice întreținute necorespunzător.
 - Păstrați elementele de tăiere curate și ascuțite.**
Elementele de tăiere bine întreținute și cu muchiile de tăiere bine ascuțite sunt mai ușor de controlat și este mai puțin probabil să se agațe.
 - Folosiți scula electrică, accesoriile și vârful etc. în conformitate cu prezentele instrucțiuni, luând în considerare condițiile de lucru și operațiunile ce urmează a fi efectuate.**

Folosirea sculei electrice pentru alte operațiuni decât cele prevăzute poate avea ca efect apariția unor situații periculoase.

5) Service

- a) Scula electrică trebuie reparată de o persoană calificată, folosind numai piese de schimb identice. Astfel se asigură menținerea siguranței sculei electrice.

PRECAUȚIE

Țineți copiii și persoanele infirme la distanță.

Atunci când nu este folosită, scula electrică trebuie depozitată departe de zona de acțiune a copiilor și a persoanelor infirme.

AVERTISMENTE DE SIGURANȚĂ CIOCAN DEMOLATOR

- Purtați protecții pentru urechi.**
Expunerea la zgomot poate duce la pierderea auzului.
- Folosiți mânerul / mânerul auxiliari(e), dacă au fost furnizate împreună cu scula.**
Pierderea controlului poate provoca vătămări personale.
- Țineți scula electrică doar de mânerele izolate, atunci când se execută o operațiune de tăiere în care scula ar putea atinge cabluri ascunse sau propriul cablu.**
Accesorii de tăiere și de fixare care intră în contact cu un cablu „sub tensiune” pot pune „sub tensiune” părțile metalice descoperite și pot electrocuta operatorul.

AVERTISMENTE SUPLIMENTARE PRIVIND SIGURANȚA







- Asigurați-vă că sursa de curent ce urmează a fi utilizată este conformă cerințelor specificate pe plăcuța produsului.
- Asigurați-vă că întrerupătorul este în poziția de ÎNCHIS. Dacă ștecărul este conectat la priză în timp ce întrerupătorul este în poziția de DESCHIS, scula electrică va intra în funcțiune imediat, ceea ce ar putea produce un accident grav.
- Atunci când zona de lucru este departe de sursa de curent, folosiți un prelungitor de secțiune și capacitate nominală suficiente. Prolungitorul trebuie să fie cât mai scurt posibil.
- Nu atingeți vârful în timpul sau imediat după funcționare. Acesta se încinge în timpul funcționării și poate cauza răni grave.
- Înainte de a începe să spargeți, dăltuiți sau să găuriți un perete, o podea sau un tavan, asigurați-vă că în interiorul acestora nu sunt îngropate cabluri sau conductori electrici.
- Chiar dacă comutatorul este în poziția pornit, motorul funcționează și vârful sculei este apăsat pe suprafața de demolare, uneori ciocanul nu începe să funcționeze. În aceste cazuri, aduceți comutatorul în poziția oprit, apăsați din nou vârful sculei pe suprafața de demolare și apoi porniți și opriți din nou cu ajutorul comutatorului. Aceasta ar trebui să pună în funcțiune ciocanul pentru demolare. Repetați această procedură câteva minute până când ciocanul de demolare se încălzește, după care acesta va funcționa când este comutat la ON-LOCK (BLOCARE ÎN POZIȚIA PORNIT).
- Când utilizați unelte precum șpiții, cuțite etc., asigurați-vă că utilizați piesele originale proiectate de compania noastră.
- Aveți grijă să țineți mânerul și mânerul lateral în timpul lucrului. Nu țineți de mânerul (A) în timpul lucrului. Dacă trageți de acesta din greșeală, șpițul poate sări afară.
- RCD

Se recomandă folosirea constantă a unui întrerupător de protecție la curent rezidual, cu un curent rezidual nominal de 30 mA sau mai puțin.

SIMBOLURI

ATENȚIE

În cele ce urmează sunt prezentate simbolurile folosite pentru mașină. Înainte de utilizare, asigurați-vă că înțelegeți semnificația acestora.

	H41MB : Ciocan demolator
	Citiți toate avertismentele privind siguranța și toate instrucțiunile.
	Nu aruncați această sculă electrică împreună cu deșeurile menajere! În conformitate cu Directiva Europeană 2002/96/CE referitoare la deșeurile reprezentând echipamente electrice și electronice și la implementarea acesteia în conformitate cu legislațiile naționale, sculele electrice care au ajuns la finalul duratei de folosire trebuie colectate separat și duse la o unitate de reciclare compatibilă cu mediul înconjurător.
	Pornire
	Oprire
	Deconectați ștecărul de la priză
	Instrument clasa II

ACCESORII STANDARD

În afară de unitatea principală (1), pachetul conține accesoriile de mai jos.

- Carcasă 1
- Șpiț (coadă max SDS) 1
- Mâner lateral 1

Accesoriile standard sunt supuse modificărilor fără notificare prealabilă.

APLICAȚII

Demolare beton, dăltuire beton, cioplire, tăiere bară.

Exemple aplicație:

Instalare de conducte și cabluri, instalare grupuri sanitare, instalare utilaje, alimentare apă și lucrări drenaj, sarcini interioare, instalații portuare și alte lucrări de construcții civile.

SPECIFICAȚII

Tensiune (în funcție de zonă)	(110 V, 230 V, 240 V) ~
Alimentare cu electricitate	930 W
Impact la sarcină completă	3000 min ⁻¹
Greutate (fără cablu, mâner lateral)	5,1 kg

NOTĂ

Ca urmare a programului continuu de cercetare și dezvoltare derulat de HITACHI, prezentele specificații pot fi modificate fără notificare prealabilă.

ASAMBLARE ȘI OPERARE

Acțiune	Figură	Pagină
Montarea unei unelte	1	85
Selectarea poziției de lucru a uneltei	2	85
Utilizarea întrerupătorului	3	85
Modalitate de utilizare a ciocanului demolator*	4	85
Înlocuirea periiilor de cărbune	5	85
Selectarea accesoriilor	—	86

* Operați acest ciocan demolator, utilizând greutatea sa proprie. Acesta nu va da un randament mai mare dacă este apăsat sau împins cu forța contra suprafeței de prelucrat.

Țineți acest ciocan demolator cu o forță suficientă pentru a-i contracara reacțiile.

PRECAUȚIE

După o perioadă prelungită de utilizare, carcasa cilindrului devine fierbinte. Prin urmare, aveți grijă să nu vă ardeți mâinile.

ÎNLOCUIREA VASELINEI

Această mașină are o construcție ermetică împotriva pătrunderii aerului pentru protecția împotriva prafului și scurgerea lubrifianului. Mașina poate fi folosită o perioadă îndelungată de timp fără a se adăuga lubrifian. Totuși, pentru a-i menține durata de serviciu, este necesară înlocuirea lubrifianului. Înlocuiți lubrifianul conform celor descrise mai jos.

1. Perioada de înlocuire a lubrifianului

Lubrifianul va fi înlocuit o dată cu schimbarea periei de cărbune (vezi punctul 4 din secțiunea ÎNTREȚINERE ȘI VERIFICARE.) Solicitați înlocuirea lubrifianului la cel mai apropiat centru de service autorizat Hitachi.

În cazul în care sunteți forțați să înlocuiți singuri lubrifianul, vă rugăm să procedați conform punctelor următoare.

2. Cum se înlocuiește lubrifianul

PRECAUȚIE

Înainte de înlocui lubrifianul, decuplați mașina și scoateți ștecherul din priză.

- Demontați capacul în formă de cot și eliminați complet vechiul lubrifian din interior.
- Introduceți 35 g (volumul standard pentru acoperirea tijei de conectare) de Hitachi Electric Hammer Grease A (Vaselină pentru ciocan) în carterul motorului.
- După înlocuirea lubrifianului, montați corect capacul în formă de cot.

NOTĂ

Lubrifianul Hitachi Electric Hammer Grease A este un lubrifian cu vâscozitate redusă. După epuizarea lubrifianului, cumpărați altul de la centrele de service autorizate Hitachi.

ÎNȚREȚINERE ȘI VERIFICARE

PRECAUȚIE

Aveți grijă să decuplați scula și să scoateți ștecherul din priză, pentru a evita un accident grav.

1. Verificarea accesoriilor

Deoarece utilizarea unui accesoriu tocit, cum ar fi un vârf de demolare, o lamă etc. va reduce eficiența și va duce la posibile defecțiuni ale motorului, ascuțiți sau înlocuiți componentele cu unele noi, imediat ce observați abraziuni.

2. Inspectarea șuruburilor de asamblare

Inspectați cu regularitate toate șuruburile de asamblare și asigurați-vă că sunt fixate corespunzător. Dacă există șuruburi care nu sunt fixe, fixați-le imediat. Nerespectarea avertismentului poate duce la riscuri grave.

3. Întreținerea motorului

Bobina motorului este componenta principală a sculei electrice. Aveți grijă să nu deteriorați bobina și/sau să nu o udați cu ulei sau apă.

4. Inspectarea periiilor de cărbune (Fig. 5)

Motorul utilizează perii de cărbune, care sunt elemente consumabile. Când acestea sunt uzate, sau sunt aproape de „limita de uzare” ⓐ, pot produce daune la motor.

Când motorul este echipat cu perii de cărbune cu oprire automată, acesta se va opri automat. În această situație, înlocuiți ambele perii cu unele noi, cu aceleași numere de identificare ⓐ indicate în Fig. 5. În plus, mențineți curățenia periiilor de cărbune și asigurați-vă că acestea glicează liber în suporturile de perie.

5. Schimbarea periiilor de carbon (Fig. 5)

Slăbiți șurubul de reglare și scoateți capacul posterior. Scoateți capacele periiilor și periiile de carbon. După înlocuirea periiilor de carbon, nu uitați să strângeți corect capacele periiilor și instalați capacul posterior.

PRECAUȚIE

Pe durata folosirii și a operațiunilor de întreținere a mașinii trebuie respectate reglementările și standardele naționale privind securitatea.

GARANȚIE

Garantăm sculele electrice Hitachi în conformitate cu reglementările statutare/specifice țării. Această garanție nu acoperă defectele sau daunele provocate de utilizarea necorespunzătoare, abuz sau de uzura și deteriorarea normale. În cazul în care aveți reclamații, vă rugăm să trimiteți scula electrică nedemontată, împreună cu CERTIFICATUL DE GARANȚIE care se găsește la finalul prezentelor Instrucțiuni de utilizare, la o unitate service autorizată de Hitachi.

Informații despre vibrații

Valorile totale ale vibrațiilor (suma vectorială pe cele trei axe) au fost stabilite în conformitate cu EN60745.

Cioplire:

Valoare emisie vibrații **a_h**, **Cheq** = 14,7 m/s²
Incertitudine K = 4,5 m/s²

Valoarea totală declarată a vibrației a fost măsurată în conformitate cu o metodă de testare standard și poate fi utilizată pentru compararea unei scule cu altele.

Mai poate fi utilizată pentru o evaluare preliminară a expunerii.

AVERTISMENT

- Emisia de vibrații în timpul folosirii efective a sculei electrice poate diferi de valorile declarate, în funcție de modul de utilizate a sculei.
- Identificați măsuri de siguranță ce trebuie luate pentru protejarea operatorului și care sunt bazate pe estimarea expunerii, în condiții reale de utilizare (ținând seama de toate componentele ciclului de utilizare, cum ar fi timpul necesar opririi sculei și timpul de funcționare suplimentar la pornirea sculei).

NOTĂ

Ca urmare a programului continuu de cercetare și dezvoltare derulat de HITACHI, prezentele specificații pot fi modificate fără notificare prealabilă.

SPLOŠNA VARNOSTNA NAVODILA ZA ELEKTRIČNA ORODJA

⚠ OPOZORILO

Preberite vsa varnostna opozorila in navodila.

Neupoštevanje opozoril in navodil lahko povzroči električni udar, požar in/ali resne telesne poškodbe.

Vsa opozorila in navodila shranite, ker jih boste v prihodnje še potrebovali.

Izraz »električno orodje« v opozorilih se nanaša na električna orodja z električnim pogonom (z električnim kablom) na akumulatorska električna orodja (brez električnega kabla).

1) Varnost na delovnem mestu

- a) Delovno mesto mora biti čisto in dobro osvetljeno.

Nered in neosvetljena področja lahko povzročijo nezgodo.

- b) Električnega orodja ne uporabljajte v eksplozivnih okoljih, na primer v bližini vnetljivih tekočin, plinov ali prahu.

Električno orodje pri delu proizvaja iskre, ki lahko vnamejo prah ali hlape.

- c) Med delom z električnim orodjem ne dovolite, da bi se vam otroci ali druge osebe približale.

Z motenjem vaše pozornosti lahko izgubite nadzor nad orodjem.

2) Električna varnost

- a) Priključni vtičak električnega orodja mora ustrezati vtičnici.

Vtičaka ni dovoljeno kakor koli spreminjati.

Pri ozemljenih električnih orodjih ne uporabljajte vtičakov z adapterji.

Nespremenjeni vtičaki in ustrezne vtičnice zmanjšujejo tveganje električnega udara.

- b) Preprečite stik z ozemljenimi površinami, kot so cevi, grelci, štedilniki in hladilniki.

Ko je vaše telo ozemljeno, je nevarnost električnega udara večja.

- c) Električnega orodja ne izpostavljajte dežju ali vlagi.

Vdor vode v električno orodje povečuje tveganje električnega udara.

- d) Ne zlorablajte kabla. Kabla ne uporabljajte za prenašanje električnega orodja in ne vlecite za kabel, če želite vtičak izvleči iz vtičnice.

Kabla ne izpostavljajte vročini, olju, ostrim robovom in premikajočim se delom.

Poškodovani in zapleteni kabli povečujejo tveganje električnega udara.

- e) Kadar uporabljate električno orodje zunaj, uporabljajte kabelski podaljšek, ki je primeren za delo na prostem.

Uporaba kabelskega podaljška, ki je izdelan za delo na prostem, zmanjšuje tveganje električnega udara.

- f) Če je delo z električnim orodjem v vlažnem okolju neizogibno, uporabite stikalo za zaščito pred diferencialnim tokom.

Zaščitno stikalo zmanjšuje tveganje električnega udara.

3) Osebna varnost

- a) Bodite pozorni, pazite kaj delate ter se dela z električnim orodjem lotite z razumom.

Električnega orodja ne uporabljajte, če ste utrujeni ali pod vplivom mamil, alkohola ali zdravil.

Trenutek nepozornosti med delom z električnim orodjem je lahko vzrok za resne telesne poškodbe.

- b) Uporabite osebno zaščitno opremo. Vedno nosite zaščitna očala.

Nošenje zaščitne opreme, kot so maska za prah, protizdrsní zaščitni čevlji, varnostna čelada ali zaščitni glušniki, kar je odvisno od vrste in načina uporabe električnega orodja, zmanjšuje tveganje telesnih poškodb.

- c) Izogibajte se nenamernemu zagonu. Preden orodje priključite na električno omrežje in/ali na akumulator, preden ga dvignete ali nosite, se prepričajte da je orodje izklopljeno.

Prenašanje električnega orodja s prstom na stikalu ali priključitev vklopljenega električnega orodja na električno omrežje je lahko vzrok za nezgodo.

- d) Preden električno orodje vklopite, odstranite nastavitvena orodja in izvijače.

Orodje ali ključ, ki se nahaja na vrtečem delu električnega orodja lahko povzroči telesne poškodbe.

- e) Izogibajte se nenormalni drži. Poskrbite za trdno stojišče in za stalno ravnotežje.

Na ta način lahko v nepričakovanih situacijah bolje nadzorujete električno orodje.

- f) Nosite primerna oblačila. Za delo ne nosite ohlapnih oblačil in nakita. Lase, oblačila in rokavice ne približujte premikajočim se delom naprave.

Ohlapna oblačila, nakit ali dolgi lasje se lahko ujamejo med premikajoče se dele.

- g) Če je na napravo možno montirati priprave za odsesavanje ali prestrezanje prahu, se prepričajte, da so te ustrezno priključene in pravilno uporabljene.

Zbiranje prahu lahko zmanjša nevarnosti povezane s prahom.

4) Uporaba in vzdrževanje električnega orodja

- a) Električnega orodja ne preobremenjujte. Za izbrano delo uporabite ustrezno električno orodje.

Z ustreznim električnim orodjem boste delo opravili bolje in varneje.

- b) Električnega orodja ne uporabljate, če stikalo za vklop/izklop orodja ne deluje.

Električno orodje, ki ga ni več možno vklopiti ali izklopiti, je nevarno in ga je potrebno popraviti.

- c) Pred nastavljanjem orodja, zamenjavo delov pribora ali shranjevanjem orodja, izvlecite vtičak električnega orodja iz elektrike in/ali odstranite akumulator.

S takšnimi preventivnimi varnostnimi ukrepi preprečujete nenamerni zagon orodja.

- d) Električno orodje shranite izven dosega otrok in ne dovolite upravljalci orodja osebam, ki ga ne poznajo in niso prebrale teh navodil.

Električno orodje je nevarno v rokah neizkušenih uporabnikov.

- e) Vzdržujte električno orodje. Preverite pravilno delovanje premičnih delov orodja, poškodbe delov in druga stanja, ki bi lahko vplivala na delovanje električnega orodja.

V primeru poškodbe je potrebno električno orodje pred uporabo popraviti.

Slabo vzdrževano električno orodje je vzrok mnogih nesreč.

- f) Rezalno orodje naj bo ostro in čisto.

Pravilno vzdrževano rezalno orodje z ostrimi robovi se manj pogosto zatika in je lažje vodljivo.

- g) Električno orodje, pribor, vsadna orodja in podobno uporabljajte v skladu s temi navodili, pri čemer upoštevajte delovne pogoje in dejavnost, ki jo boste opravljali.

Uporabo električnega orodja v druge namene lahko privede do nevarne situacije.

Slovenščina

5) Servisiranje

- a) Električno orodje lahko servisira le usposobljena oseba, ki mora uporabljati originalne nadomestne dele.

Na ta način se ohrani varnost električnega orodja.

VARNOSTNI UKREP

Preprečite dostop otrokom in neusposobljenim osebam.

Kadar orodja ne uporabljate ga shranite izven dosega otrok in neusposobljenih oseb.

VARNOSTNA NAVODILA ZA UDARNO KLADIVO

- Pri delu uporabljajte glušnike.**
Izpostavljanje hrupu lahko povzroči izgubo sluha.
- Uporabljajte dodatne ročaje, ki so priloženi orodju.**
Izguba nadzora nad orodjem lahko povzroči telesne poškodbe.
- Med delom, kjer lahko rezalno orodje pride v stik s skritimi omrežnimi napeljavami ali s lastnim omrežnim kablom, držite orodje le za izolirane ročaje.**
Stik z omrežjem pod napetostjo lahko prenese napetost na izpostavljene kovinske dele električnega orodja in povzroči električni udar.







DODATNA VARNOSTNA NAVODILA

- Prepričajte se da napetost, ki jo boste uporabili ustreza zahtevam navedenim na imenski plošči izdelka.
- Prepričajte se, da je stikalo za vklop in izklop na položaju OFF.
Če se vtiaka nahaja v vtičnici, ko je stikalo na položaju ON, bo električno orodje začelo delovati, kar lahko povzroči resne poškodbe.
- Če je delovno mesto oddaljeno od vira napetosti uporabite kabelski podaljšek s primerno debelino in zmožnostjo. Kabelski podaljšek mora biti dovolj kratek.
- Ne dotikajte se svedra med ali neposredno po uporabi. Med uporabo lahko sveder postane zelo vroč in povzroči resne opekline.
- Pred začetkom lomljenja, drobljenja ali vrtnja skozi steno, tla ali strop, se prepričajte da se v zidu ne nahajajo električni kabli ali vodovod.
- Tudi ko je stikalo vključeno, motor teče, glava orodja pa pritiska na površino za uničenje, se udarni vrtnik včasih ne zažene. V tem primeru izključite stikalo, ponovno pritisnite glavo orodja na površino za uničenje in stikalo vključite in izključite. Tako bi se udarni vrtnik moral zagnati. Ta postopek ponavljajte več minut, tako da se udarni vrtnik ogreje, nato pa bo deloval, ko boste stikalo premaknili v položaj ON-LOCK (ZAKLENJENO).
- Pri uporabi nastavkov, kot so šilasta dleta, rezila itd., pazite, da uporabljate originalne dele izdelane v našem podjetju.
- Pazite, da med delom držite ročaj in stranski držaj. Med delom ne držite ročaja (A). Če ga povlečete po pomoti, lahko šilasto dleto izpade.
- Stikalo na diferenčni tok
Priporočena je stalna uporaba stikala za diferenčni tok z diferenčnim tokom 30 mA ali manj.

SIMBOLI

OPOZORILO

V nadaljevanju so prikazani simboli, uporabljeni pri stroju. Pred uporabo se prepričajte, da jih razumete.

	H41MB : Rušilno kladivo
	Preberite vsa varnostna opozorila in navodila.
	Samo za države EU Električni orodij ne odlagajte med hišne odpadke! V skladu z evropsko direktivo 2002/96/ES o odpadni električni in elektronski opremi in njeni uresničitvi v skladu z nacionalnim pravom se morajo električna orodja, ki so dosegla življenjsko dobo ločeno zbirati in okolju prijazno reciklirati.
	Stikalo za vklop
	Stikalo za izklop
	Izvlecite vtiaka iz vtičnice
	Orodje razreda II

STANDARDNA OPREMA

Zraven glavnega orodja (1) vsebuje paket pribor, naštet v nadaljevanju.

- Ohišje.....1
 - Šilasto dleto (vpenjalna glava SDS-max).....1
 - Stranski držaj.....1
- Standardni pribor se lahko spremeni brez obvestila.

UPORABA

Razbijanje in podiranje betona, dolbenje, preboj cevi.

Primeri uporabe:

Montaža cevi in kablov, namestitvev sanitarij, strojev, delo na vodovodu in kanalizaciji, delo na notranji opremi, pristaniški infrastrukturi ter drugih stavbarskih delih.

SPECIFIKACIJE

Napetost (glede na področje)	(110 V, 230 V, 240 V) ~
Vhodna moč	930 W
Moč udarca pri polni obremenitvi	3000 min ⁻¹
Teža (brez kabla, stranskega držala)	5,1 kg

OPOMBA

Zaradi HITACHIJEVEGA programa nenehnega raziskovanja in razvoja se specifikacije lahko spremenijo brez predhodnega obvestila.

NAMESTITEV IN DELOVANJE

Dejanje	Slika	Stran
Namestitev orodja	1	85
Določanje delovnega položaja orodja	2	85
Delovanje stikal	3	85
Kako uporabljati udarno kladivo *	4	85
Zamenjava oglenih krtačk	5	85
Izbor pribora	—	86

* Udarno kladivo uporabljajte tako, da izkoristite njegovo težo. Delovanje ne bo bolj učinkovito s pritiskom ali močnim sunkom na delovno površino.

Udarno kladivo držite s takšno silo, da lahko zadržite reakcijo.

POZOR

Po daljši uporabi se ohišje valja zelo segreje. Bodite previdni, da si ne opečete rok.

MENJAVA MASTI

Stroj je popolnoma zračno tesen in tako zaščiten pred prahom oz. uhajanjem maziva. Stroj obratuje brez dodanega maziva dolgo časa. Vseeno pa je treba mazivo nadomestiti - za vzdrževanje daljšo tehnično življenjsko dobo stroja. Mast zamenjati, kot sledi:

1. Zamenjati mast

Mast pregledjte, ko menjate grafitne krtačke (glej 4. točko v poglavju VZDRŽEVANJE IN SERVIS). Zamenjavo masti naročite na najbližjem pooblaščenem servisu Hitachi.

Če tako zahtevajo okoliščine in morate zamenjati mast sami, upoštevajte navodila v nadaljevanju.

2. Kako zamenjati mast

POZOR

Preden se lotite zamenjave masti, stroj izključite in iztaknite vtič iz vtičnice.

- (1) Razstavite pokrov ročičnega mehanizma in dobro obrišite oz. odstranite staro mast iz notranjosti.
- (2) V ročično ohišje namažite 35 g (standardna količina za prekritje priključnega sornika) Maziva A za električna kladiva Hitachi.
- (3) Potem ko zamenjate mast, ponovno sestavite pokrov ročičnega mehanizma.

OPOMBA

Mast za električna kladiva A Hitachi je tip masti nizke viskoznosti. Ko se zaloga masti izčrpa, nabavite novo na pooblaščenem servisu Hitachi.

VZDRŽEVANJE IN PREGLEDOVANJE

POZOR

Da se izognete resni nevarnosti, se prepričajte, da je stikalo izklopljeno in da je vtičak orodja izključen iz vtičnice.

1. Pregled pribora

Ker lahko uporaba topega pribora, kot je koničasto dleto, široko dleto itn. zmanjša učinkovitost in povzroči okvaro motorja, nabrusite ali zamenjajte pribor z novim takoj, ko opazite obrabo.

2. Pregled montažnih vijakov

Redno pregledujte vse montažne vijake in zagotovite, da so tesno pritrjeni. V kolikor bi kateri vijak bil zrahljan ga takoj privijte. Če tega ne storite lahko pride do resne nevarnosti.

3. Vzdrževanje motorja

Zračniki motorja so »srce« električne naprave. Pri uporabi bodite pozorni, da se zračnik ne poškoduje in/ali zmoči z oljem ali vodo.

4. Pregled oglenih krtačk (Sl. 5)

Motor uporablja oglene krtačke, ki so potrošni material. Ko se obrabijo ali so blizu »obrabe« (a), lahko povzročijo težave z motorjem.

Ko je nameščena oglena krtačka, ki se samodejno ustavi, se bo samodejno ustavil tudi motor. Takrat zamenjajte obe ogleni krtački z novima, ki imata enaki številki oglene krtačke (a) prikazani na Sl. 5. Poleg tega poskrbite, da so oglene krtačke zmeraj čiste in zagotovite, da se prosto gibljejo znotraj nosilcev krtačk.

5. Menjava ogljivkovih krtačk (Sl. 5)

Sprostite nameščeni vijak in odstranite zadnji pokrov. Odstranite pokrove krtačk in ogljene krtačke. Ko ogljene krtačke zamenjate, ne pozabite ponovno ustrezno pritrčiti pokrove krtačk in namestiti pokrov zadnjega dela.

POZOR

Pri uporabi in vzdrževanju električnih orodjih je treba upoštevati varnostne uredbe in standarde, ki so določene za vsako državo.

GARANCIJA

Garantiramo za Hitachi električna orodja v skladu z ustavno/državno veljavnimi uredbami. Garancija ne zajema napak ali poškodb, ki nastanejo zaradi nepravilne uporabe, zlorabe ali normalne obrabe. V primeru pritožbe pošljite sestavljeno električno orodje skupaj z GARANCIJSKIM CERTIFIKATOM, ki ga najdete na koncu teh navodil za uporabo, na pooblaščenem servisu Hitachi.

Informacija o vibracijah

Skupna vrednost vibracij (vsota vektorja triax) je v skladu s standardom EN60745.

Klesanje z dletom:

Vrednost emisije vibracij a_{hv} , Cheq = 14,7 m/s²
Nezanesljivost K = 4,5 m/s²

Skupna vrednost vibracij je bila merjena v skladu s standardno testno metodo in se lahko uporablja za primerjavo enega orodja z drugim.

Uporablja se lahko tudi kot prvotna ocenitev izpostavljenosti.

OPOZORILO

- Emisija vibracij med dejansko uporabo električnega orodja se lahko razlikuje od navedene vrednosti, glede na način uporabe orodja.
- Prepoznajte varnostne ukrepe za zaščito uporabnika, ki temeljijo na oceni izpostavljanja v dejanskih pogojih uporabe (z upoštevanjem vseh delov obratovalnega ciklusa, kot so obdobja, ko je orodje izključeno, in ko orodje teče v prostem teku dodatno k času zagona).

OPOMBA

Zaradi HITACHIJEVEGA programa nenehnega raziskovanja in razvoja se specifikacije lahko spremenijo brez predhodnega obvestila.

VŠEOBECNÉ BEZPEČNOSTNÉ VÝSTRAHY PRE ELEKTRICKÉ NÁRADIE

⚠ VÝSTRAHA

Prečítajte si všetky bezpečnostné výstrahy a všetky pokyny.

Nedodržanie výstrah a pokynov môže viesť k zasiahnutiu elektrickým prúdom, požiaru a/alebo vážnemu poraneniu.

Všetky výstrahy a pokyny uschovajte pre možnú potrebu v budúcnosti.

Výraz „elektrické náradie“, ktorý je uvedený na výstrahách, označuje vaše elektrické náradie napájané zo siete (so sieťovým káblom) alebo náradie napájané akumulátorom (bez sieťového kábla).

1) Bezpečnosť na pracovisku

a) Svoje pracovisko udržiavajte čisté a dobre osvetlené.

Neporiadok a tmavé plochy zvyšujú pravdepodobnosť úrazov.

b) Elektrické náradie nepoužívajte vo výbušnom prostredí, ako napríklad v prítomnosti horľavých kvapalín, plynov alebo prachu.

Elektrické náradie vytvára iskry, ktoré môžu zapáliť prach alebo výpary.

c) Počas práce s elektrickým náradím by sa mali okolostojáci a deti zdržiavať mimo elektrického náradia.

Odvedenie pozornosti môže spôsobiť neschopnosť ovládania náradia.

2) Elektrická bezpečnosť

a) Zástrčka elektrického náradia musí vyhovovať sieťovej zásuvke.

Zástrčku nikdy a žiadnym spôsobom neupravujte.

V spojení s uzemneným elektrickým náradím nepoužívajte žiadne rozbočovacie zásuvky.

Neupravené zástrčky a správne vyhovujúce zásuvky znižujú riziko zasiahnutia elektrickým prúdom.

b) Zabráňte telesnému kontaktu s uzemnenými povrchmi, akými sú trubky, radiátory, sporáky a chladničky.

Existuje zvýšené riziko zasiahnutia elektrickým prúdom v prípade, ak je vaše telo uzemnené.

c) Elektrické náradie nevystavujte účinkom dažďa alebo mokrého prostredia.

Pri vniknutí vody do elektrického náradia sa zvyšuje riziko zasiahnutia elektrickým prúdom.

d) Kábel nepoužívajte nesprávnym spôsobom. Kábel nikdy nepoužívajte na prenášanie, ťahanie a náradie neodpájajte od prívodu energie ťahaním za kábel.

Kábel chráňte pred teplom, olejom, ostrými hranami alebo pohybujuúcimi sa časťami.

Poškodené alebo zamotané káble zvyšujú riziko zasiahnutia elektrickým prúdom.

e) Pri používaní elektrického náradia vonku používajte predlžovací kábel vhodný na použitie vonku.

Používanie kábla vhodného na používanie vonku znižuje riziko zasiahnutia elektrickým prúdom.

f) V prípade, ak je nevyhnutné používať elektrické náradie vo vlhkom prostredí, používajte prívod elektrického prúdu chránený prúdovým chráničom (RCD).

Používanie prúdového chrániča (RCD) znižuje riziko zasiahnutia elektrickým prúdom.

3) Osobná bezpečnosť

a) Pri používaní elektrického náradia zostaňte pozorný, sústreďte sa na vykonávanú prácu a používajte všetky zmysly.

Elektrické náradie nepoužívajte ak ste unavený, alebo ste pod vplyvom drog, alkoholu alebo liekov.

Chvilka nepozornosti počas práce s elektrickým náradím môže spôsobiť vážne osobné poranenie.

b) Používajte osobné ochranné pracovné prostriedky. Vždy si nasadte ochranu na oči.

Ochranné prostriedky, akými sú protiprachová maska, protišmykové bezpečnostné topánky, ochranná prilba alebo chrániče sluchu, ktoré sa používajú pre patričné podmienky, znižujú vznik osobných poranení.

c) Zabráňte neúmyselnému spusteniu. Pred pripojením k sieťovému zdroju a/alebo akumulátoru, uchopením alebo prenášaním náradia sa uistite, že vypínač je vo vypnutej polohe. Prenášanie náradia s prstom na vypínači alebo aktivovanie náradia elektrickým prúdom, keď je spínač v zapnutej polohe, prívolaáva úrazy.

d) Pred zapnutím z elektrického náradia odstráňte všetky nastavovacie kľúče alebo skrutkovače. Skrutkovač alebo kľúč, ktorý zostal pripojený k otáčajúcej sa časti elektrického náradia môže spôsobiť osobné poranenie.

e) Nezachádzajte príliš ďaleko. Vždy si zachovajte správnu rovnováhu a zabezpečte správny postoj. Toto umožní lepšie ovládanie elektrického náradia v neočakávaných situáciách.

f) Vhodne sa oblečte. Pri práci nenoste voľný odev alebo šperky. Zabráňte styku vlasov, oblečenia a rúkavic s pohybujuúcimi sa časťami.

Voľné oblečenie, šperky alebo dlhé vlasy sa môžu zachytiť do pohyblivých častí.

g) Ak je zariadenie vybavené na pripojenie vysávača alebo vrecka na zachytávanie prachu, pripojte ich k náradiu a pri práci ich správne používajte.

Používanie zariadení na zachytávanie prachu môže znížiť riziká spôsobené prachom.

4) Používanie a starostlivosť o elektrické náradie

a) Elektrické náradie neprefažujte. Na prácu používajte vždy náradie, ktoré je na ňu určené.

Správne elektrické náradie vykoná prácu, na ktorú je určené lepšie a bezpečnejšie.

b) Náradie s poškodeným vypínačom, ktorý sa nedá zapnúť alebo vypnúť, nepoužívajte.

Akekoľvek náradie, ktoré nemôže byť ovládané vypínačom je nebezpečné a musí sa opraviť.

c) Predtým, ako vykonáte akékoľvek úpravy, výmenu príslušenstva alebo skôr, než elektrické náradie odložíte, odpojte ho od zdroja napájania a/alebo akumulátora.

Tieto preventívne bezpečnostné opatrenia znižujú riziko náhodného spustenia elektrického náradia.

d) Nečinné elektrické náradie skladujte mimo dosahu detí a nedovoľte, aby toto elektrické náradie obsluhovali osoby, ktoré nie sú oboznámené s elektrickým náradím alebo s týmto návodom.

V rukách neškolených osôb je elektrické náradie nebezpečné.

e) Vykonaвайте údržbu elektrických nástrojov. Skontrolujte nesprávne centrovanie alebo zablokovanie pohyblivých častí, poškodenie častí, alebo akékoľvek iné okolnosti, ktoré by mohli ovplyvniť činnosť elektrického náradia. V prípade poškodenia musíte dať elektrické náradie pred ďalším použitím opraviť.

Mnohé nehody sú spôsobené práve nesprávne udržiavaným elektrickým náradím.

f) Rezný nástroj udržiavajte ostrý a čistý.

Správne udržiavaný rezný nástroj s ostrými hrotmi je menej náchylný na zablokovanie a je ľahšie ovládateľný.

g) Elektrické náradie, príslušenstvo, hroty náradia atď. používajte v súlade s týmito pokynmi a berte do úvahy pracovné podmienky a charakter vykonávanej práce.

Používanie elektrického náradia na iné, než určené činnosti môže viesť k vzniku nebezpečných situácií.

5) Servis

- a) Servis na svojom elektrickom náradí nechajte vykonávať len kvalifikovaným personálom a pri použití jedine originálnych náhradných dielov. Tým sa zabezpečí zachovanie bezpečnosti elektrického náradia.

BEZPEČNOSTNÉ OPATRENIA

Zabráňte prístupu detí a nezainteresovaných osôb. Keď náradie nepoužívate, mali by ste ho uložiť mimo dosahu detí a nezainteresovaných osôb.

BEZPEČNOSTNÉ VAROVANIA
K DEMOLAČNÉMU KLADIVU

1. Nasadte si chrániče sluchu.

Prílišné vystavenie hluku môže spôsobiť stratu sluchu.

2. Používajte pomocnú rukoväť (rukoväte), ak sú dodané s nástrojom.

Strata ovládania môže spôsobiť poranenie osôb.

3. Elektrický nástroj držte za izolované povrchy na uchopenie, ak vykonávate činnosti, kedy sa môže dostať rezné príslušenstvo do kontaktu so skrytou kabelážou alebo vlastným káblom.

Pri kontakte príslušenstva na rezanie a upínacích prvkov so „živými“ vodičom môžu byť kovové časti elektrického nástroja vystavené „živému“ prúdu a mohli by operátorovi spôsobiť poranenie elektrickým prúdom.







ĎALŠIE BEZPEČNOSTNÉ VAROVANIA

- Skontrolujte, či použitý zdroj napájania vyhovuje požiadavkám na napájanie, ktoré sú uvedené na typovom štítku výrobku.
- Skontrolujte, či je vypínač v polohe OFF (VYP). Ak pripojíte zástrčku do zásuvky, keď je vypínač v polohe ON (ZAP), elektrické náradie začne okamžite fungovať, čo môže viesť k vážnym nehodám.
- Ak je pracovná oblasť mimo zdroja napájania, použite predĺžovací kábel s dostatočnou hrubosťou a menovitým výkonom. Predĺžovací kábel by ste mali udržiavať čo najkratší.
- Pred začatím prác na stenách, podlahe alebo stropoch sa presvedčte, že vo vnútri sa nenachádzajú žiadne elektrické káble alebo vodiče.
- Použite pomocné rukoväte dodávané s náradím. Strata kontroly nad náradím môže spôsobiť zranenie.
- Aj po prepnutí vypínača do polohy zapnutia, pri chode motora a po pritlačení hlavy náradia k búranému povrchu sa niekedy kladivo nespustí. V týchto prípadoch prepnite vypínač do polohy vypnutia, pritlačte hlavu náradia k búranému povrchu ešte raz a vypínač prepnite do polohy zapnutia a následne do polohy vypnutia. Tým by sa mala činnosť sekacie kladiva spustiť. Tento postup opakujte niekoľko minút, pričom sa búracie kladivo zožreje a následne bude fungovať aj po prepnutí do polohy ON-LOCK (Zapnutie so zablokovaním).
- Ak požívate nástroje ako vrtné hroty, rezacie nástroje apod., používajte len nástroje označené našou firmou.
- Počas práce držte hlavné držadlo a postranné držadlo. Počas práce nepoužívajte držadlo (A). Ak byste ho omylom zatiahli, tyč s hrotom by mohla vyskočiť.
- Prúdový chránič (RCD)
Odporúčame vám, aby ste vždy používali prúdový chránič s 30 mA menovitým zvyškovým prúdom.

SYMBOLY

VAROVANIE

Nižšie sú zobrazené symboly, ktoré sa v prípade strojného zariadenia používajú. Pred použitím náradia sa oboznámte s významom týchto symbolov.

	H41MB : Sekacie kladivo
	Prečítajte si všetky bezpečnostné výstrahy a všetky pokyny.
	Iba pre krajiny EÚ Elektrické náradie nelikvidujte spolu s domácim odpadom! Aby ste dodržali ustanovenia európskej smernice 2002/96/ES o odpadových elektrických a elektronických zariadeniach a jej implementáciu v zmysle národnej legislatívy, je potrebné elektrické náradie po uplynutí jeho doby životnosti separovať a doručiť na environmentálne prijateľné miesto recyklovania.
	Zapnutie
	Vypnutie
	Odpojte zástrčku od elektrickej zásuvky
	Náradie triedy II

ŠTANDARDNÉ PRÍSLUŠENSTVO

Okrem hlavnej jednotky (1) obsahuje balenie príslušenstvo, ktoré je uvedené nižšie.

- Kufrik 1
- Vrtný hrot (SDS-max stopka) 1
- Rukoväť 1

Štandardné príslušenstvo podlieha zmenám bez predchádzajúceho oznámenia.

POUŽITIE

Demolácia betónu, osekávanie betónu, drážkovanie, rezanie tyčí.

Príklady použitia:

Montáž potrubia a kabeláže, hygienických zariadení, strojov, prívodu vody a kanalizácie, použité pri prácach v interiéri, v pristavoch a iných prácach v stavebníctve.

TECHNICKÉ PARAMETRE

Napätie (podľa oblastí)	(110 V, 230 V, 240 V) ~
Príkion	930 W
Nárazový pomer pri plnom zaťažení	3000 min ⁻¹
Hmotnosť (bez kábla, bočnej rukoväte)	5,1 kg

POZNÁMKA

Vzhľadom na pokračujúci program výskumu a vývoja v spoločnosti HITACHI si vyhradzujeme právo zmien tu uvedených technických parametrov bez predchádzajúceho upozornenia.

MONTÁŽ A OBSLUHA

Činnosť	Obrázok	Strana
Montáž náradia	1	85
Určenie pracovnej polohy nástroja	2	85
Prevádzka spínača	3	85
Ako používať demolačné kladivo*	4	85
Výmena uhlíkových kief	5	85
Výber príslušenstva	—	86

* Demolačné kladivo používajte s pomocou jeho prázdnej hmotnosti. Výkon nebude lepší ani ak naň tlačíte alebo ním násilne bodáte na pracovný povrch. Demolačné kladivo držte len silou, ktorá je dostatočná na odolanie rekcie.

UPOZORNENIE

Valec sa môže po dlhšom používaní zahriať. Buďte preto opatrní, aby ste si nepopáliли ruky.

VÝMENA MAZIVA

Toto zariadenie má plne vzduchotesnú konštrukciu, aby sa zabránilo vniknutiu prachu a úniku mazadla. Je možné ho používať po dlhšiu dobu bez mazania. Pre zvýšenie životnosti zariadenia urobte výmenu maziva. Vymerajte mazivo podľa nasledujúcich pokynov:

1. Kedy je treba vymeniť vazelinu

Skontrolujte vazelinu pri výmene uhlíkových kartáčov (viz 4 v kapitole ÚDRŽBA A KONTROLA). Požiadajte o výmenu tuku najbližšie servisné stredisko firmy Hitachi. V prípade, že musíte urobiť výmenu vazelíny sami, postupujte podľa nasledujúcich bodov.

2. Ako vymeniť vazelinu**UPOZORNENIE**

Vypnite prívod elektriny a vyťahnite zástrčku zo zásuvky pred tým, než vymeníte vazelinu.

- (1) Demontujte kryt prevodovky a dôkladne vytrite starý tuk vovnútri.
- (2) Naneste do prevodovej skrine 35 g (štandardné množstvo pre pokrytie spojovacej tyče) tuku Hitachi Electric Hammer Grease A.
- (3) Po výmene tuku upevnite spoľahlivým spôsobom kryt prevodovky.

POZNÁMKA

Tuk Hitachi Electric Hammer Grease A je tuk s nízkou viskozitou. Keď je tuk spotrebovaný, objednajte si nový tuk v autorizovanom servisnom stredisku firmy Hitachi.

ÚDRŽBA A KONTROLA**UPOZORNENIE**

Skontrolujte, či je vypínač v polohe OFF (VYP) a zástrčku príslušenstva odpojte od zásuvky, aby ste sa vyhli vážnym nehodám.

1. Kontrola príslušenstva

Keďže používanie tupého príslušenstva, ako je napríklad úderný bod, rezný nástroj, atď. zníži účinnosť a spôsobí možnú poruchu motora, naostrejte alebo vymeňte ho za nové hneď, ako spozorujete opotrebovanie.

2. Kontrola montážnych skrutiek

Všetky montážne skrutky pravidelne kontrolujte a uistite sa, že sú riadne dotiahnuté. Ak je ktorákoľvek skrutka uvoľnená, okamžite ju dotiahnite. Nedodržanie tohto pokynu môže viesť k vážnemu nebezpečenstvu.

3. Údržba motora

Vinutie motora je jasným „srdcom“ elektrického nástroja. Vykonávajte dôkladnú kontrolu vinutia, či nie je poškodené a/alebo zvlhnuté od oleja alebo vody.

4. Kontrola uhlíkových kief (Obr. 5)

Motor je vybavený uhlíkovými kefami, ktoré sú spotrebný tovar. Ak sa opotrebojú alebo sú blízko „bodu opotrebovania“ ©, spôsobia problémy motora.

Ak sú vo výbave uhlíkové kefy s automatickým zastavením, motor sa automaticky zastaví. V takom prípade vymeňte obidve uhlíkové kefy za nové, s rovnakým číslom © tak, ako je to zobrazené na Obr. 5. Okrem toho uhlíkové kefy vždy udržiavajte čisté a skontrolujte, či sa v držiakoch na kefy voľne pohybujú.

5. Výmena uhlíkových kartáčov (Obr. 5)

Uvoľnite nastavovaciu skrutku a vymontujte zadné veko. Vyberte krytky kartáčov a uhlíkové kartáče. Po výmene uhlíkových kartáčov nezabudnite náležitým spôsobom dotiahnuť krytky kartáčov a namontovať zadné veko.

UPOZORNENIE

V rámci prevádzkovania alebo údržby elektrického náradia je nutné dodržiavať bezpečnostné nariadenia a normy platné v patričnej krajine.

ZÁRUKA

Garantujeme, že elektrické náradie značky Hitachi vyhovuje zákonným/národným nariadeniam. Táto záruka sa nevzťahuje na poruchy alebo poškodenia, ktoré sú spôsobené nesprávnym používaním, zlým zaobchádzaním alebo štandardným opotrebovaním a odrením. V prípade reklamácie doručte elektrické náradie v nerozobratom stave spolu so ZÁRUČNÝM LISTOM, ktorý nájdete na konci tohto návodu na obsluhu, do autorizovaného servisného strediska spoločnosti Hitachi.

Informácia týkajúca sa vibrácií

Výsledné celkové hodnoty pre vibrácie (suma pre trojosový vektor) stanovené podľa EN60745.

Sekanie:

Hodnota vibračných emisií **a_h, Cheq** = 14,7 m/s²

Odchýlka K = 4,5 m/s²

Deklarovaná hodnota vibrácií bola nameraná v súlade so štandardnou skúšobnou metódou a môže sa použiť na porovnanie jedného náradia s druhým.

Môže sa taktiež použiť na predbežné posúdenie expozície.

VÝSTRAHA

○ Hodnota emisie vibrácií počas skutočného používania elektrického náradia sa môže odlišovať od deklarovanej celkovej hodnoty, a to na základe spôsobu, akým sa náradie používa.

○ Vyznačte bezpečnostné opatrenia s cieľom chrániť obsluhu, ktoré sa zakladajú na odhade expozície v rámci skutočných podmienok používania (berúc do úvahy všetky súčasti prevádzkového cyklu, ako sú doby vypnutia náradia a doby voľnobehu náradia, ktoré sú doplnkom doby spustenia náradia).

POZNÁMKA

Vzhľadom na pokračujúci program výskumu a vývoja v spoločnosti HITACHI si vyhradzuje právo zmien tu uvedených technických parametrov bez predchádzajúceho upozornenia.

ОБЩИ МЕРКИ ЗА БЕЗОПАСНОСТ ПРИ ИЗПОЛЗВАНЕ НА ЕЛЕКТРИЧЕСКИ ИНСТРУМЕНТИ

⚠ ПРЕДУПРЕЖДЕНИЕ

Прочетете всички инструкции и предупреждения за безопасност.

Неспазването на инструкциите и предупрежденията може да доведе до електрически удар, пожар и/или сериозни наранявания.

Запазете и съхранявайте инструкциите за последващи справни и приложение.

Терминът „електрически инструменти“, използван в предупрежденията за безопасност, се отнася до уреди, захранвани (с кабел) от мрежата, или такива на батерии (безжични).

1) Безопасност на работното място

a) Поддържайте работното място подредено и добре осветено.

Неподредени или не добре осветени работни места създават предпоставка за инциденти.

b) Не използвайте електрически инструмент във взривоопасна среда, при наличие на запалими течности, газове или прах.

Електрическите инструменти произвеждат искри, които могат да доведат до възпламеняване.

c) Не позволявайте достъп на странични лица и деца при работа с електрически инструменти. Невнимание по време на работа може да доведе до загуба на контрол върху процеса.

2) Електрическа безопасност

a) Щепселите на електрическите инструменти трябва да отговарят на стандарта на контактите.

Никога не правете каквито и да било промени по щепселите.

Не използвайте преходни щепсели в комбинация със заземени електрически инструменти.

Щепсели, които не са модифицирани и съответстват на стандарта на контактите намаляват риска от електрически удар.

b) Избягвайте контакт с тялото при работа с електрически инструменти по заземени повърхности, като тръби, радиатори и хладилници.

Съществува повишен риск от електрически удар, ако тялото Ви стане част от заземителния контур.

c) Не излагайте електрическите инструменти на влага или дъжд.

Попадането на влага в електрическите инструменти повишава риска от електрически удар.

d) Не нарушавайте целостта на кабелите. Никога не изключвайте електрическите уреди, като издърпвате кабела.

Пазете кабелите от източници на топлина, от смазочни материали, остри ръбове и подвижни компоненти.

Наранени или преплетени кабели повишават риска от електрически удар.

e) Когато използвате електрически уред на открито, използвайте удължител, подходящ за външна употреба.

Използвайте кабел, подходящ за външни условия, който намалява риска от електрически удар.

f) Ако е наложително използването на електрически инструмент във влажни условия, използвайте уреди с диференциална защита (RCD) срещу утечка. Използването на диференциална защита намалява риска от електрически удар.

3) Лична безопасност

a) Бъдете бдителни, внимавайте в действията си и използвайте разумно електрическите инструменти.

Не използвайте електрически инструмент, когато сте изморени, или под влиянието на лекарствени средства, алкохол или упойващи вещества.

Всяко невнимание при работа с електрически инструменти може да доведе до сериозни наранявания.

b) Използвайте лични предпазни средства. Винаги носете защитни очила или маска.

Защитните средства, като респираторна маска, специални обувки с устойчива на подхлъзване подметка, каска, или антифони, използвани според условията на работа, ще намалят опасността от нараняване.

c) Предотвръщане на случайно включване на уреда. Уверете се, че старт бутон на уреда е в изключено положение, преди да свържете електрическия инструмент към източник на захранване и/или батерия, както и преди да го вземете или пренасяте.

Пренасянето на инструменти с пръст на старт бутон, или на превключвателя на захранването, носи опасност от инциденти.

d) Отстранете всички гаечни и други ключове, преди да включите уреда към захранването. Гаечен ключ или инструмент, забравен в ратационни компоненти на електрическия инструмент, може да доведе до нараняване.

e) Не се пресягайте. През цялото време трябва да имате стабилна опора и да поддържате баланс на тялото.

Това осигурява по-добър контрол върху електрическите инструменти при извънредни ситуации.

f) Носете подходящо облекло. Не носете прекалено широки дрехи или бижута. Пазете косата, дрехите и ръкавиците си от подвижни компоненти.

Широките дрехи, бижута и дълга коса могат да бъдат захванати от подвижните компоненти.

g) Ако са осигурени устройства за присъединяване към прахоуловителни инсталации, уверете се, че са правилно монтирани.

Използването на прахоуловители и циклони може да намали свързаните със замърсяването рискове.

4) Експлоатация и поддръжка на електрически инструменти

a) Не насилвайте електрическите инструменти. Използвайте подходящ електрически инструмент за съответните цели.

Подходящият електрически инструмент осигурява безопасно и по-добре свършена работа при предвидените номинални параметри.

b) Не използвайте електрическия инструмент, ако не може да бъде включен или изключен от съответния старт бутон или превключвател.

Всеки електрически инструмент, който не може да се контролира от старт бутон, е опасен и подлежи на ремонт.

- с) Изключете щепсела на инструмента от източника на захранване и/или от батерията, преди да извършвате настройки, смяна на приставки или при съхранение.
Тези предпазни мерки намаляват риска от случайно и нежелано включване на електрически инструмент.
- д) Съхранявайте неизползваните електрически инструменти далеч от достъп на деца и не позволявайте на лица, непознати с начина на работа с инструментите, и с тези инструкции, да работят с тях.
Електрическите инструменти представляват опасност в ръцете на неопитни лица.
- е) Поддържайте електрическите инструменти. Проверявайте центровната и закрепването на подвижните части, проверявайте за повредени части, които могат да се отразят на работата на електрическите инструменти. Ако установите повреди, отстранете ги преди да използвате електрическите инструменти.
Много злополуки се дължат на лоша поддръжка на електрическите инструменти.
- ф) Поддържайте ренещите приставки наточени и чисти.
Правилно поддържаните ренещи приставки, с наточени ренещи елементи, се управляват и контролират по-лесно.
- г) Използвайте електрически инструменти, приставки и аксесоари, и т.н., съгласно тези инструкции, като вземете предвид работните условия и вида работи, които ще се извършват.
Използване на електрическите инструменти за работи, различни от тези, за които са предвидени инструментите, може да доведе до повишен риск и опасни ситуации.
- 5) Обслужване
а) Обслужването на електрическите инструменти трябва да се извършва само от квалифицирани сервизни работници, при използване на оригинални резервни части.
Това ще гарантира безопасността при работа с електрическите инструменти.

ВНИМАНИЕ

Не допускате в зоната на работа деца и възрастни хора.
Когато не използвате електрическите инструменти, съхранявайте ги далеч от достъп на деца и възрастни хора.

ИНСТРУКЦИИ ЗА БЕЗОПАСНОСТ ЗА КЪРТАЧ

- Носете антифони.**
Излагането на въздействието на шум може да доведе до загуба на слуха.
- Използвайте допълнителната ръкохватка(и), ако са предоставени с уреда.**
Загуба на контрол върху уреда може да доведе до нараняване.
- Електрическият инструмент трябва да се държи за изолираните захватни повърхности, когато работите с него в случай че ренещата приставка влезе в контакт със скрито окабеляване или собствения си захранващ кабел.**
Контакт на ренещи приставки с окабеляване под напрежение, може да доведе до протичане на ток през електрическия инструмент и токов удар на оператора.





ДОПЪЛНИТЕЛНИ МЕРКИ ЗА БЕЗОПАСНОСТ



- Уверете се, че източникът на захранване, който използвате, отговаря на изискванията, посочени върху инвентарната табелка.
- Уверете се, че старт бутонът е в позиция ИЗКЛ. Ако бъде включен щепсела към контакта, уредът ще започне да работи веднага, при бутон в позиция ВКЛ., което може да доведе до сериозни инциденти.
- Когато работната площадка е далече от източник на захранване, използвайте удължител с достатъчна дебелина и номинален капацитет. Удължителният кабел трябва да бъде възможно най-къс.
- Не докосвайте накрайника по време или непосредствено след работа. По време на работа накрайникът се нагрява прекомерно и може да причини сериозни изгаряния.
- Преди да започнете да рушите, отчупвате или пробивате стена, под или таван, напълно се уверете, че в тях няма вградени електрически кабели или проводници.
- Дори когато ключът е включен, моторът работи и главата на инструмента натиска повърхността за разрушаване, чукът невинаги стартира. В такъв случай, изключете от ключа, отново притиснете главата на инструмента към повърхността за разрушаване и включете и изключете ключа. Това трябва да стартира работата на къртача. Повторете тази процедура няколко пъти и къртачът ще загрее, след което ще работи на включен ON-LOCK.
- Когато ползвате уреди като длета, резци и т.н., уверете се, че разполагате с оригинални части, произведени от нашата компания.
- Уверете се, че държите здраво ръкохватката и страничната ръкохватка по време на работа. Не дръжте за ръкохватка (А) по време на работа. Ако я издърпате без да искате, длетото може да изскочи.
- Диференциална защита (УДЗ)
Препоръчва се използването на устройства за диференциална защита (УДЗ) от 30 mA или по-ниска, през цялото време.

СИМВОЛИ

ПРЕДУПРЕЖДЕНИЕ

Използвани са следните символи. Уверете се, че разбирате значението им, преди използване на уреда.

	H41MB : Къртач
	Прочетете всички инструкции и предупреждения за безопасност.
	Само за страни от ЕС Не изхвърляйте електрически уреди заедно с битовите отпадъци! Във връзка с разпоредбите на Европейска Директива 2002/96/ЕС за електрическите и електронни уреди и нейното приложение съгласно националните законодателства, електрически уреди, които излизат от употреба трябва да се събират отделно и предават в специализирани пунктове за рециклиране.
	Включване

	Изключване
	Разкачете главния щепсел от електрическия контакт
	Инструмент клас II

ВНИМАНИЕ

След продължителна употреба, кутията на цилиндъра се нагорещява. Затова внимавайте да не изгорите ръцете си.

СМЯНА НА СМАЗКАТА

Тази машина е напълно херметична за да предпазва от напращаване и да предотврати изтичане на смазочно масло. Тази машина може да се ползва без допълнително грес за дълъг период от време. Въпреки това, подмяна на греста се налага за поддържане на сервисния живот. Подменете греста, както е описано по-долу.

1. Период на подмяна на грес

Трябва да проверявате греста, когато подменятے вълеродната четка. (Вижте точка 4 в частта ПОДДРЪЖКА И ИНСПЕКЦИЯ.) Попитайте за подмяна на грес в най-близкия оторизиран сервисен център на Hitachi.

В случай, че се налага сами да извършите подмяната, моля следвайте следните точки.

2. Как да смените греста

ВНИМАНИЕ

Преди да смените греста, изключете захранването и издърпайте щепсела от гнездото.

- (1) Свалете капака на манивелата и извършете старата грес отвърте.
- (2) Захранете с 35 гр. (стандартното количество за покриване на предавателния лост) Грес А за електрически чукове Hitachi в кутията на манивелата.
- (3) След подмяната на греста, отново поставете капака на манивелата.

ЗАБЕЛЕЖКА

Грес А за електрически чукове Hitachi е с висък вискозитет. Когато греста привърши, закупете още от оторизиран сервисен център на Hitachi.

ПОДДРЪЖКА И ИНСПЕКЦИЯ

ВНИМАНИЕ

Уверете се, че сте изключили старт бутона, в позиция ИЗКЛ, и сте изключили уреда от захранващата мрежа, за да избегнете сериозни инциденти.

1. Инспекция на анесоарите

Тъй като използването на тъпи приставки, като длетовиден накрайник, режещи накрайници и др., влошава производителността и може да повреди мотора, заточете или подменете с нови анесоари, щом забележите следи от износване.

2. Инспекция на фиксиращи винтове

Редовно инспектирайте всички фиксиращи винтове и се уверете, че са добре затегнати. Ако установите разхлабен винт, незабавно го затегнете. Неспазването на горното крие рискове от злополуки и нараняване.

3. Поддръжка на мотора

Намотките на мотора са „сърцето“ на уреда. Управнявайте особено внимание към намотките, тъй като могат да се повредят от попадане на влага и/или масло по тях.

4. Проверка на карбоновите четки (Фиг. 5)

Моторът използва карбонови четки, които са консуматив. Когато се износят близо до „маркираната граница на износване“ Ⓣ, могат да се появят проблеми с мотора. Когато е монтирана карбонова четка с автоматичен стоп, то моторът спира автоматично при износването ѝ. Трябва да смените и двете карбонови четки с нови, със същите номера, Ⓣ показани на Фиг. 5. Освен това, винаги поддържайте карбоновите четки чисти и се уверете, че се плъзгат свободно в държачите.

СТАНДАРТНИ АКСЕСОАРИ

В допълнение към основния уред (1), комплектът съдържа посочените по-долу аксесоари.

- Случай1
 - Длето (SDS-мах захват)1
 - Странична ръкохватка1
- Стандартните приставки и аксесоари са предмет на промяна без уведомление.

ПРИЛОЖЕНИЯ

Къртене на бетон, дялане на бетон, набраздяване, рязане на пръти.

Примери за приложение:

Поставяне на тръбопроводни и кабелни инсталации, монтаж на санитарни изделия, машини, водоснабдителни и канализационни инсталации, интериорни работи, пристанищни съоръжения и други строителни дейности.

СПЕЦИФИКАЦИИ

Напрежение (по области)	(110 V, 230 V, 240 V) ~
Захранване	930 W
Коефициент на ударна сила при пълно натоварване	3000 мин. ⁻¹
Тегло (без кабел и странична ръкохватка)	5,1 кг.

ЗАБЕЛЕЖКА

Поради непрекъснатото развитие на научно-развойната програма на HITACHI, дадените тук спецификации са предмет на промяна без уведомление.

МОНТАЖ И ЕКСПЛОАТАЦИЯ

Действие	Фигура	Страница
Поставяне на инструмент	1	85
Определяне работната позиция на инструмента	2	85
Работа на превключвателя	3	85
Как се използва къртача *	4	85
Смяна на карбонови четки	5	85
Избор на приставки и аксесоари	—	86

* Работете с къртача като използвате собствената му маса. Работата не би се подобрила, дори и да приложете допълнителна сила или ако го притискате силно към работната повърхност. При работа с къртача прилагайте само толкова сила, колкото е необходима да го държите в съответната позиция и да противодействате на силите, пораждани от уреда.

Български

5. Смяна на въглеродните четки (Фиг. 5)

Разхлабете регулиращия винт и свалете капака на задницата. Свалете въглеродните капачки и въглеродните четки. След като подмените въглеродните четки, не забравяйте да затегнете здраво капачките на четките и да върнете капака на задницата.

ВНИМАНИЕ

По време на работа и поддръжка на електрически уреди трябва да се спазват разпоредбите и стандартите за безопасност за всяка страна.

ГАРАНЦИЯ

Предоставяме гаранция за Електрически Инструменти Hitachi съгласно специфичните местени законодателства на съответните държави. Настоящата гаранция не покрива дефекти или повреди, причинени от неправилно или небрежно използване, както и такива, които се дължат на обичайно износване на компонентите. В случай на рекламация, моля, изпратете Електрическият Инструмент, в неразглобен вид, заедно с ГАРАНЦИОННАТА КАРТА, продължителна в края на инструкциите, на оторизиран сервизен център на Hitachi.

Информация относно вибрациите

Общи стойности на вибрации (векторна сума) определени съгласно EN60745.

Сечене:

Стойност на генерираните вибрации $a_{h, Creq} = 14,7 \text{ м/сек}^2$

Неточност $K = 4,5 \text{ м/сек}^2$

Декларираните общи стойности на вибрации са измерени съгласно стандартните методи на изпитване и могат да бъдат използвани за сравнение между различните инструменти.

Освен това стойностите могат да се използват за предварителна оценка.

ПРЕДУПРЕЖДЕНИЕ

- Вибрациите по време на действителна употреба на инструмента могат да се различават от декларираните общи стойности, в зависимост от начина на използване на инструмента.
- Идентифициране на мерките за безопасност за оператора, въз основа оценка на въздействието при действителни условия на използване (като се вземат предвид всички елементи от работния цикъл, като периоди на включване и изключване, както и работа на празни обороти непосредствено преди и след момента на използване).

ЗАБЕЛЕЖКА

Поради непрекъснатото развитие на научно-развойната програма на HITACHI, дадените тук спецификации са предмет на промяна без уведомление.

OPŠTA BEZBEDNOSNA UPOZORENJA ZA ELEKTRIČNI ALAT

⚠ UPOZORENJE

Pročitajte sva bezbednosna upozorenja i sva uputstva. Propust da se slede upozorenja i uputstva može da izazove strujni udar, požar i/ili teške povrede.

Sačuvajte sva upozorenja i uputstva za buduću upotrebu.

Izraz „električni alat“ u ovim upozorenjima odnosi se na električni alat napajan iz mreže (pomoću kabla) ili na alat napajan iz baterije (bez kabla).

1) Bezbednost radnog područja

- a) Radno područje održavajte čistim i dobro osvetljenim.

Zbog zakrčenog ili mračnog prostora mogu se dogoditi nesreće.

- b) Električnim alatom nemojte da rukujete u eksplozivnoj atmosferi, na primer u prisustvu zapaljivih tečnosti, gasova ili prašine.

Električni alati stvaraju varnice koje mogu da zapale prašinu ili isparenja.

- c) Decu i posmatrače držite podalje dok rukujete električnim alatom.

Zbog ometanja možete da izgubite kontrolu nad njim.

2) Električna bezbednost

- a) Utičkači električnog alata moraju da odgovaraju utičnici.

Nikada ni na koji način nemojte da prepravljate utikač.

Nemojte da koristite nikakve adaptere za utikače dok rukujete uzemljenim električnim alatom.

Utičkači koji nisu prepravljani i odgovarajuće utičnice smanjuje opasnost od strujnog udara.

- b) Izbegavajte kontakt sa uzemljenim površinama kao što su cevi, radiatori, šporeti ili frižideri.

Opasnost od strujnog udara se povećava ako vam je telo uzemljeno.

- c) Električni alat nemojte da ostavljate na kiši ili izloženog vlazi.

Voda koja prodre u električni alat povećava opasnost od strujnog udara.

- d) Nemojte da zloupotrebljavate kabl. Kabl nikada nemojte da koristite da biste nosili, vukli ili isključivali iz struje električni alat.

Kabl držite podalje od toplote, ulja, oštrih ivica ili pokretnih delova.

Oštećeni ili upetljani kablovi povećavaju opasnost od strujnog udara.

- e) Kada električni alat koristite napolju, koristite produžni kabl koji je predviđen za spoljnu upotrebu.

Korišćenjem kabla koji je predviđen za spoljnu upotrebu smanjuje se opasnost od strujnog udara.

- f) Ako nije moguće izbeći upotrebu električnog alata na vlažnom mestu, koristite napajanje zaštićeno zaštitnom strujnom sklopkom (RCD). Korišćenjem RCD-a smanjuje se opasnost od strujnog udara.

3) Lična bezbednost

- a) Kada rukujete električnim alatom budite na oprezu, pazite šta radite i koristite zdrav razum. Nemojte da koristite električni alat kada ste umorni ili ako ste pod uticajem droge, alkohola ili lekova.

Trenutak nepažnje tokom upotrebe električnog alata može dovesti do teške povrede.

- b) Koristite ličnu zaštitnu opremu. Uvek nosite zaštitu za oči.

Zaštitna oprema kao što je maska za prašinu, neklizajuća radna obuća, šlem i zaštita za sluh, koja se koristi u odgovarajućim uslovima, smanjuje opasnost od povredjenja.

- c) Onemogućite slučajno uključivanje. Pre priključivanja na izvor napajanja i/ili baterije, uzimanja ili prenošenja alata, proverite da li se prekidač nalazi u položaju isključeno.

Prenošenje električnog alata sa prstom na prekidaču ili uključivanje napajanja alata dok je prekidač u položaju uključeno može dovesti do nesreće.

- d) Pre uključivanja električnog alata uklonite ključ za podešavanje.

Ključ koji je ostao pričvršćen na rotacionom delu električnog alata može da nanese povrede.

- e) Nemojte se istezati. Sve vreme održavajte dobar oslonac i ravnotežu.

Zahvaljujući tome imaćete bolju kontrolu nad električnim alatom u neočekivanim situacijama.

- f) Nosite odgovarajuću odeću. Nemojte da nosite široku odeću ili nakit. Kosu, odeću i rukavice držite podalje od pokretnih delova.

Pokretni delovi mogu da zahvate široku odeću, nakit ili dugu kosu.

- g) Ako uređaj ima priključak za posudu za izvlačenje i prikupljanje prašine, postarajte se da ona bude ispravno priključena i korišćena.

Upotrebom posude za prikupljanje prašine mogu da se smanje opasnosti povezane s prašinom.

4) Upotreba i održavanje električnog alata

- a) Nemojte koristiti električni alat na silu. Koristite električni alat koji odgovara poslu koji želite obaviti.

Odgovarajućim električnim alatom posao ćete obaviti bolje i bezbednije pri brzini za koju je predviđen.

- b) Nemojte da koristite električni alat ako ne možete da ga uključite i isključite prekidačem.

Svaki električni alat kojim ne može da se upravlja prekidačem predstavlja opasnost i mora biti popravljen.

- c) Izvucite utikač iz izvora napajanja i/ili uklonite bateriju iz električnog alata pre vršenja bilo kakvih podešavanja, menjanja pribora ili odlaganja električnog alata.

Ove preventivne mere bezbednosti smanjuju opasnost od slučajnog uključivanja električnog alata.

- d) Nekorišćeni električni alat odložite van domašaja dece i nemojte dozvoliti da ga koriste osobe koje nisu upoznate s njim ili ovim uputstvima. Električni alat je opasan u rukama osoba koje ne znaju kako se on koristi.

- e) Održavajte električni alat. Proverite da li su pokretni delovi dobro namešteni i pričvršćeni, da li ima delova koji su polomljeni ili postoji neko stanje koje može uticati na rad električnog alata.

Ako je oštećen, električni alat treba popraviti pre upotrebe.

Mnoge nezgode su izazvane električnim alatom koji nije dobro održavan.

- f) Alate za sečenje održavajte oštrim i čistim.

Manja je verovatnoća da će se zaglaviti ispravno održavani alat za sečenje sa naoštrenim oštricama i takav alat je lakše kontrolisati.

- g) Električni alat, pribor, rezne pločice itd. koristite u skladu sa ovim uputstvima, uzimajući u obzir uslove rada i posao koji treba obaviti.

Korišćenje električnog alata za namene za koje nije predviđen može prouzrokovati opasne situacije.

Srpski

5) Servisiranje

- a) Servisiranje vašeg električnog alata prepustite stručnom serviseru koji će koristiti isključivo identične rezervne delove.

Time će se očuvati bezbednost električnog alata.

MERE PREDOSTROŽNOSTI

Decu i nemoćne osobe držite podalje.

Kada se ne koristi, alat treba držati van domašaja dece i nemoćnih osoba.

BEZBEDNOSNA UPOZORENJA ZA PNEUMATSKI ČEKIĆ

- Nosite zaštitu za sluh.**
Izloženost buci može izazvati gubitak sluha.
- Koristite pomoćnu(e) ručku(e), ako su isporučene uz alat.**
Gubitak kontrole može da izazove povređivanje.
- Držite električni alat za izolovane rukohvate kada tokom izvođenja radova pribor za sečenje može doći u kontakt sa skrivenim žicama ili sopstvenim kablom.**

Pribor za sečenje koji dode u kontakt sa žicom pod naponom može da prenese napon do nepokrivenih metalnih delova električnog alata zbog čega rukovalac može da doživi strujni udar.







DODATNA BEZBEDNOSNA UPOZORENJA

- Proverite da li izvor napajanja koji ćete koristiti ispunjava zahteve za napajanjem koji su navedeni na natpisnoj pločici proizvoda.
- Proverite da li se prekidač za uključivanje nalazi u položaju OFF.
Ako se utikač stavi u utičnicu dok je prekidač za uključivanje u položaju ON, električni alat će odmah započeti s radom što može da izazove ozbiljnu nesreću.
- Ako je područje rada udaljeno od izvora napajanja, koristite produžni kabl odgovarajuće debljine i kapaciteta. Produžni kabl treba da bude što kraći.
- Ne dodirujte burgiju u toku ili odmah nakon rukovanja. Burgija postaje topla u toku rukovanja i može da izazove ozbiljne opekotine.
- Pre nego što počnete da kočite, stružete ili bušite zid, pod ili plafon, u potpunosti potvrdite da stavke kao što su električni kablovi ili cevi nisu zaglavljene unutra.
- Čak i kada je prekidač uključen, motor radi a glava alata je pritisnuta ka površini za rušenje, čekić nekada neće započeti rad. U ovim slučajevima, isključite prekidač, ponovo pritisnite glavu alata naspram površine za rušenje i uključite pa isključite prekidač. Ovo će pokrenuti čekić za rušenje. Ponovite ovu proceduru tokom nekoliko minuta i čekić za rušenje će se ugrejati nakon čega će njime moći da se rukuje kada je prebačen na UKLJUČENA-BRAVA.
- Kada koristite alate kao što su ubodni vijci, sekači, itd., postarajte se da koristite originalne delove određene od strane naše kompanije.
- Postarajte se da stegnete ručku i bočnu ručku u toku rada. Ne držite za dršku (A) u toku rada. Ako je greškom povučete, ubodni vijak može da iskoči.
- FID SKLOPKA**
Preporučuje se da sve vreme koristite FID sklopku s nominalnom strujom od 30 mA ili manjom.

OZNAKE

UPOZORENJE

Ovde su prikazane oznake koje se koriste na mašini. Postarajte se da razumete njihovo značenje pre upotrebe.

	H41MB : Hidraulični čekić
	Pročitajte sva bezbednosna upozorenja i sva uputstva.
	Samo za zemlje EU Nemojte odlagati električni alat zajedno sa smećem iz domaćinstva! Na osnovu Evropske direktive 2002/96/EC o dotrajaloj električnoj i elektronskoj opremi, kao i njene primene u skladu s državnim propisima, električni alat koji je došao do kraja svog radnog veka mora se prikupiti zasebno i odneti u postrojenje za reciklažu koje ispunjava ekološke zahteve.
	Uključiti
	Isključiti
	Izvučite utikač iz električne utičnice
	Alat klase II

STANDARDNI PRIBOR

Osim glavnog uređaja (1), paket sadrži i dole navedeni pribor.

- Kutija 1
 - Ubodni vijak (SDS-maks. klupko) 1
 - Bočna ručka 1
- Standardni pribor je podložan izmenama bez prethodnog obaveštenja.

PRIMENE

Rušenje betona, oštremovanje betona, ukopavanje, sečenje grede.

Primeri primene:

Instalacija cevovoda i kablova, instalacija sanitarnih objekata, instalacija mašina, snabdevanja vodom i rad na drenaži, poslovi enterijera, lučki objekti i ostali građevinski radovi.

SPECIFIKACIJE

Napon (po područjima)	(110 V, 230 V, 240 V) ~
Ulazna snaga	930 W
Broj udaraca pod punim opterećenjem	3000 min ⁻¹
Težina (bez kabela, bočne ručke)	5,1 kg

NAPOMENA

Zbog neprekidnog programa istraživanja i razvoja kompanije HITACHI, ovde navedene specifikacije su podložne izmenama bez prethodnog obaveštenja.

MONTAŽA I UPOTREBA

Postupak	Broj	Strana
Stavljanje alatke	1	85
Određiti radnu poziciju alata	2	85
Funkcija prekidača	3	85
Kako koristiti pneumatski čekić *	4	85
Zamena grafitnih četkica	5	85
Odabir pribora	—	86

* Ovaj pneumatski čekić upotrebljavajte koristeći njegovu praznu težinu. Učinak neće biti bolji čak i ako se pritiska ili nasilno potiskuje prema radnoj površini. Držite ovaj pneumatski čekić sa onoliko sile koliko je dovoljno da se suprotstavite reakciji.

OPREZ

Nakon duge upotrebe, kutija cilindra će postati topla. Prema tome, pazite da ne opečete ruke.

ZAMENA MAZIVA

Ova mašina je napravljena od potpune hermetičke konstrukcije da bi se zaštitilo od prašine i sprečilo da mazivo iscuri. Ova mašina može da se koristi bez dodatka maziva i tokom dužeg vremenskog perioda. Međutim, izvršite zamenu masti da biste održavali vek trajanja. Zamenite mast kao što je ispod opisano.

1. Period menjanja masti

Treba da pogledate mast kada menjate ugljenu četkicu. (Pogledajte stavku 4 u odeljku ODRŽAVANJE I PROVERA.) Tražite zamenu masti u najbližem ovlašćenom Hitachi servisnom centru.

U slučaju da morate sami da promenite mast, molimo vas da se pridržavate sledećih stavki.

2. Kako zameniti mast

OPREZ

Pre zamene masti, isključite napajanje i izvucite svećicu iz utičnice.

- (1) Uklonite poklopac poluge i obrišite staru mast koja je unutra.
- (2) Ubacite 35 g (standardna količina koja pokriva klipnjaču) Hitachi električnog čekića masti A na kutiju poluge.
- (3) Nakon što zamenite mast, čvrsto instalirajte poklopac poluge.

NAPOMENA

Hitachi električni čekić masti A je tip niske viskoznosti. Kada se mast potroši, kupite je od ovlašćenog Hitachi servisnog centra.

ODRŽAVANJE I PROVERA

OPREZ

Obavezno ISKLJUČITE uređaj i izvucite nastavak iz stezne glave kako biste sprečili ozbiljne nesreće.

1. Provera pribora

S obzirom da korišćenje tupog pribora, kao što su šiljata dleta, sekači itd, smanjuje efikasnost i može da izazove kvar motora, naoštrite ili zamenite alat novim čim uočite abraziju.

2. Provera montažnih zavrtnjeva

Redovno proveravajte sve montažne zavrtnje i postarajte se da budu dobro zategnuti. Ako bilo koji od ovih zavrtnjeva popusti, odmah ga pritegnite. Propust da to uradite može da izazove ozbiljnu opasnost.

3. Održavanje motora

Namotaji motora su samo „srce“ električnog alata. Poklanjajte odgovarajuću pažnju da se namotaji ne bi oštetili i/ili pokvasili uljem ili vodom.

4. Provera grafitnih četkica (sl. 5)

Motor ima grafitne četkice koje su potrošni delovi. Ako se istroše do ili blizu „granice istrošenosti“ Ⓣ, to može da izazove probleme s motorom.

Motor će se automatski zaustaviti kada je opremljen auto-stop grafitnim četkicama. U tom slučaju zamenite grafitne četkice novima koje imaju isti broj Ⓣ koji je prikazan na sl. 5. Osim toga, starajte se da grafitne četkice uvek budu čiste i da klize bez problema u svojim nosačima.

5. Menjanje ugljenih četkica (sl. 5)

Olabavite set vijaka i uklonite zadnji poklopac. Uklonite poklopce četkica i ugljenih četkica. Nakon što zamenite ugljene četkice, ne zaboravite da čvrsto zategnete poklopce četkica i da instalirate zadnji poklopac.

OPREZ

Što se tiče rukovanja i održavanja električnih alata, bezbednosni propisi i standardi propisani za svaku zemlju moraju da se poštuju.

GARANCIJA

Garantujemo da Hitachi električni alati ispunjavaju zakonske/državne propise. Ova garancija se ne odnosi na kvarove ili oštećenja prouzrokovana pogrešnom upotrebom, zloupotrebom ili normalnim trošenjem i habanjem. U slučaju žalbe, molimo vas da nerastavljeni električni alat sa GARANTNIM CERTIFIKATOM, koji se nalazi na kraju uputstva za upotrebu, pošaljete ovlašćenom servisu kompanije Hitachi.

Informacije o vibracijama

Ukupne vrednosti vibracija (troosni vektorski zbir) utvrđene na osnovu EN60745.

Rad sa dletom:

Vrednost emisije vibracija $a_{h, Cheq} = 14,7 \text{ m/s}^2$

Odstupanje $K = 4,5 \text{ m/s}^2$

Deklarisana ukupna vrednost vibracija izmerena je na osnovu standardne metode testiranja i može se koristiti za upoređivanje jednog alata s drugim.

Takođe se može koristiti u preliminarnoj proceni izloženosti.

UPOZORENJE

- Emisija vibracija tokom upotrebe električnog alata može da se razlikuje od deklarisanе ukupne vrednosti u zavisnosti od načina na koji se alat koristi.
- Odredite mere bezbednosti za zaštitu rukovaoaca i to na osnovu procene izloženosti stvarnim uslovima korišćenja (uzimajući u obzir sve faze radnog ciklusa kao što su vreme kada će alat biti isključen, vreme rada u praznom hodu i vreme uključivanja).

NAPOMENA

Zbog neprekidnog programa istraživanja i razvoja kompanije HITACHI, ovde navedene specifikacije su podložne izmenama bez prethodnog obaveštenja.

OPĆENITA SIGURNOSNA UPOZORENJA ZA ELEKTRIČNE ALATE

⚠ UPOZORENJE

Pročitajte sva sigurnosna upozorenja i sve upute.

Nepoštivanje upozorenja i uputa može uzrokovati strujni udar, požar i/ili teške ozljede.

Sačuvajte sva upozorenja i upute za ubuduće.

Izraz »električni alat« u upozorenjima odnosi se na električni alat priključen na mrežu (žični) ili na električni alat koji radi na baterije (bežični).

1) Sigurnost radnog mjesta

- a) Radno mjesto održavajte čistim i dobro osvijetljenim.

Nered ili neosvijetljeno radno mjesto uzrokuju nesreće.

- b) Električni alat ne koristite u eksplozivnim okruženjima kao što su prisutnost zapaljivih tekućina, plinova ili prašine.

Električni alati proizvodi iskre koje mogu zapaliti prašinu ili pare.

- c) Djecu i ostale osobe držite podalje tijekom korištenja električnog alata.

Nepažnja može uzrokovati gubitak kontrole.

2) Električna sigurnost

- a) Utikači električnog alata moraju odgovarati utičnicama na koje se priključuju.

Ni na koji način nemojte mijenjati električni utikač.

Ne koristite adapterske utikače s uzemljenim električnim alatom.

Neizmijenjeni utikači i odgovarajuće utičnice smanjuju opasnost od strujnog udara.

- b) Izbjegavajte dodir tijela s uzemljenim površinama kao što su cijevi, radijatori i hladnjaci.

Postoji povećana opasnost od strujnog udara ako je vaše tijelo uzemljeno.

- c) Električni alat ne izlažite kiši i vlazi.

Ulazak vode u električni alat povećava rizik od strujnog udara.

- d) Ne zlorabite kabel. Nikada ne koristite kabel za nošenje, povlačenje ili izvlačenje utikača iz utičnice.

Držite kabel podalje od izvora topline, ulja, oštih rubova ili pomičnih dijelova.

Oštećen ili zapetljan kabel povećava opasnost od strujnog udara.

- e) Kada električni alat koristite na otvorenom, koristite samo produžni kabel odobren za uporabu na otvorenom.

Uporaba kabela prikladnog za uporabu na otvorenom smanjuje opasnost od strujnog udara.

- f) Ako je neizbježno korištenje električnog alata na vlažnom mjestu, koristite zaštitne strujne sklopke (FID sklopke).

Uporaba FID sklopke smanjuje rizik od strujnog udara.

3) Osobna sigurnost

- a) Budite na oprezu, paziti što radite i koristiti zdrav razum prilikom korištenja električnog alata.

Električni alat ne koristite ako ste umorni ili pod utjecajem droga, alkohola ili lijekova.

Trenutak nepažnje prilikom uporabe električnog alata može uzrokovati ozbiljne ozljede.

- b) Koristiti osobnu zaštitnu opremu. Uvijek nosite zaštitne naočale.

Zaštitna odjeća, kao što su maske za prašinu,

zaštitne cipele otporne na klizanje, kacige ili zaštitna sluha, ako se koriste u odgovarajućim uvjetima smanjuju opasnost od nezgoda.

- c) **Spriječite nehotično pokretanje.** Provjerite je li prekidač u isključenom položaju prije spajanja na izvor napajanja i/ili baterije, prije nego uhvatite alat ili prije nošenja alata.

Nošenje električnih alata s prstom na prekidaču ili priključenih električnih alata čiji prekidač je uključen uzrokuje nesreće.

- d) **Uklonite sav alat za podešavanje ili ključeve prije nego što uređaj uključite.**

Alat ili ključ koji se nalazi u rotirajućem dijelu alata može uzrokovati ozljede.

- e) **Ne istežite se kako biste dosegli radno mjesto.** Održavajte odgovarajuće uporište i ravnotežu u svim vremenima.

To omogućuje bolju kontrolu električnog alata u neočekivanim situacijama.

- f) **Nosite prikladnu odjeću.** Ne nosite široku odjeću ili nakit. Kosu, odjeću i rukavice držite podalje od pokretnih dijelova.

Pokretni dijelovi mogu zahvatiti široku odjeću, nakit ili dugu kosu.

- g) **Ako postoje uređaji za priključenje usisivača prašine i uređaji za sakupljanje,** provjerite jesu li priključeni i koristite li se na ispravan način.

Korištenje uređaja za skupljanje prašine može smanjiti opasnosti povezane s prašinom.

4) Uporaba i njega električnog alata

- a) **Ne silite električni alat.** Koristite odgovarajući električni alat za radnju koju treba obaviti.

Ispravan električni alat posao će obaviti bolje i sigurnije, pod uvjetima za koje je dizajniran.

- b) **Ne koristite električni alat ako se ne može uključiti i isključiti prekidačem.**

Bilo koji električni alat koji se ne može kontrolirati pomoću prekidača je opasan i treba ga popraviti.

- c) **Izvučite utikač iz mrežne utičnice i/ili bateriju iz električnog alata prije podešavanja,** zamjene pribora ili odlaganja uređaja.

Ovim mjerama opreza smanjit ćete rizik od slučajnog pokretanja uređaja.

- d) **Električni alat koji se ne koristi čuvajte izvan dohvata djece i ne dopustite da alat koriste osobe koje nisu upoznate s načinom rada ili ovim uputama.**

Električni alat je opasan ako ga koriste neiskusne osobe.

- e) **Održavajte električnog alata.** Provjerite neusklađene ili povezane pokretne dijelove, eventualno polomljene dijelove i sve druge čimbenike koji mogu utjecati na rad električnog alata.

Ako je oštećen, alat dajte popraviti prije uporabe. Mnoge nesreće uzrokovane su loše održanim električnim alatima.

- f) **Alat za rezanje održavajte ostrim i čistim.**

Ispravno održavani alat za rezanje s ostrim oštrocima neće se zaglaviti i lakše će se kontrolirati.

- g) **Koristite električni alat, pribor i nastavke, itd. u skladu s ovim uputama,** uzimajući u obzir radne uvjete i radove koji se izvode.

Uporaba električnog alata za namjene za koje alat nije predviđen može uzrokovati opasne situacije.

5) Servisiranje

- a) **Servisiranje električnog alata prepustite isključivo kvalificiranom osoblju uz korištenje identičnih rezervnih dijelova.**

Na taj će se način osigurati sigurnost električnog alata.

OPREZ

Djecu i nemoćne osobe držite podalje od uređaja. Kad se ne koristi, alat treba držati izvan dohvata djece i nemoćnih osoba.

SIGURNOSNA UPOZORENJA ZA PNEUMATSKI ČEKIĆ

- Nosite zaštitu sluha.**
Izloženost buci može uzrokovati gubitak sluha.
- Koristite dodatnu ručku/ručke ukoliko su isporučene s alatom.**
Gubitak kontrole može uzrokovati ozljede.
- Električni alat držite samo za izolirane površine kada izvodite operacije pri kojima rezni alat može doći u kontakt sa skrivenim vodovima ili vlastitim kabelom.**
Pribor za rezanje i zatvarači koji dođu u kontakt sa žicama »pod naponom« mogu »pod napon« staviti izložene metalne dijelove uređaja, te tako uzrokovati strujni udar.



DODATNA SIGURNOSNA UPOZORENJA





- Uvjerite se da izvor energije koji će se koristiti odgovara zahtjevima navedenima na tipskoj pločici proizvoda.
- Uvjerite se da je prekidač u položaju OFF (Isključeno). Ako se utikač spoji u utičnicu dok je prekidač za uključivanje u položaju ON (Uključeno), električni alat će odmah započeti s radom što može uzrokovati ozbiljne nesreće.
- Ako je područje rada udaljeno od izvora napajanja, koristite produžni kabel dovoljne debljine i kapaciteta. Produžni kabel treba biti što kraći.
- Ne dirajte komad za vrijeme ili neposredno nakon operacije. Komad se jako zagrije tijekom operacije i može uzrokovati teške opekline.
- Prije početka pucanja, lomljenja ili bušenja u zidu, podu ili stropu, temeljito potvrdite da stvari kao električni kabeli ili cijevi nisu zakopani unutra.
- Čak i kada je prekidač uključen, motor radi a glava alata pritisnuta na površinu rušenja, čekić ponekad ne započne s radom. U tim slučajevima, isključite prekidač, pritisnite glavu alata na površinu rušenja, i uključite pa isključite prekidač. Ovo bi trebalo pokrenuti udarni čekić. Ponovite ovaj postupak nekoliko minuta i udarni čekić će se zagrijati, nakon čega će raditi kada se prebaci na ON-LOCK.
- Pri korištenju alata poput klina, rezača, itd., pobrinite se da koristite originalne dijelove koje označuje naša tvrtka.
- Budite sigurni da stisnete ručku i bočnu ručku za vrijeme rada. Ne držite dršku (A) tijekom rada. Ako ga greškom povučete, klin bi mogao iskočiti.
- FID-SKLOPKA**
U svako se vrijeme preporučuje korištenje FID sklopke s nazivnom strujom od 30 mA ili manjom.

SIMBOLI

UPOZORENJE

Za uređaj se koriste sljedeći simboli. Uvjerite se da prije uporabe razumijete njihovo značenje.

	H41MB : Pneumatski čekić
	Pročitajte sva sigurnosna upozorenja i sve upute.

	Samo za zemlje EU Električni alat ne bacajte zajedno s ostalim kućnim otpadom! Sukladno europskim direktivama 2002/96/EZ o otpadnoj električnoj i elektroničkoj opremi, te provedbi u skladu s nacionalnim zakonima i propisima, električni alat i baterije koji su dostigli kraj korisnog radnog vijeka potrebno je prikupljati odvojeno i predati u ustanove za recikliranje.
	Uključivanje
	Isključivanje
	Iskopčajte mrežni utikač iz električne utičnice
	Alat II razreda

STANDARDNA OPREMA

Osim glavne jedinice (1), paket sadrži opremu navedenu na stranici.

- Slučaj1
 - Klin (SDS-maks. kotur)1
 - Bočna ručka1
- Standardna oprema može se promijeniti bez prethodne najave.

VRSTE PRIMJENE

Rušenje betona, klesanje betona, žlijebljenje, rezanje šipki.
Primjeri primjene:
Postavljanje cjevovoda i instalacija, postavljanje sanitarnih instalacija, montaža strojeva, sustava vodoopskrbe i odvodnje, unutarnji radovi i ostali građevinski radovi.

SPECIFIKACIJE

Napon (prema područjima)	(110 V, 230 V, 240 V) ~
Ulazna snaga	930 W
Broj udaraca pod punim opterećenjem	3000 min ⁻¹
Težina (bez sijle, bočne ručke)	5,1 kg

NAPOMENA

Zbog kontinuiranog programa istraživanja i razvoja tvrtke HITACHI, ovdje navedene specifikacije mogu se promijeniti bez prethodne najave.

MONTAŽA I RAD

Aktivnost	Slika	Stranica
Montiranje alata	1	85
Određeni radni položaj alata	2	85
Rad s prekidačima	3	85
Kako koristiti pneumatski čekić *	4	85
Zamjena ugljenih četkica	5	85
Odabir pribora	—	86

Hrvatski

- * Ovaj pneumatski čekić upotrebljavajte koristeći njegovu praznu težinu. Performanse neće biti bolje čak i ako se pritišće ili nasilno potiskuje prema radnoj površini. Držite ovaj pneumatski čekić silom dovoljnom da se suprotstavi reakciji.

POZOR

Nakon dugog vremena korištenja, kutija cilindra postane vruća. Stoga, budite oprezni da ne zapalite svoje ruke.

ZAMJENA MASTI

Ovaj uređaj je potpuno hermetički izrađen da bi se zaštitilo od prašine i spriječilo curenje maziva. Ovaj uređaj se može koristiti bez dodatka masti tijekom duljeg vremenskog razdoblja. Međutim, napravite zamjenu maziva da bi održali servisni vijek. Zamijenite masti kako je opisano ispod.

1. Period zamjene maziva

Trebali bi gledati na mast kada mijenjate ugljenu četku. (Pogledajte stavku 4 u sekciji ODRŽAVANJE I INSPEKCIJA.) Pitažite za zamjenu maziva u najbližem ovlaštenom Hitachi servisu. U slučaju da ste prisiljeni promijeniti mazivo sami, molimo slijedite sljedeće točke.

2. Kako zamijeniti mazivo

POZOR

Prije zamjene maziva, isključite napajanje i izvucite utikač iz utičnice.

- (1) Uklonite poklopac poluge i obrišite staru mast iznutra.
- (2) Nanesite 35 g (standardni volumen za pokrivanje klipnjače) Hitachi masti A za električni čekić na kutiju ručice.
- (3) Nakon zamjene masti, stavite poklopac ručice sigurno.

NAPOMENA

Mast A za Hitachi električni čekić je niskog tipa viskoznosti. Kad je mast potrošena, kupite od ovlaštenog Hitachi servisnog centra.

ODRŽAVANJE I INSPEKCIJA

POZOR

Pazite da ISKLJUČITE uređaj i izvucete nastavak iz zatezne glave kako biste spriječili ozbiljne nesreće.

1. Provjera pribora

Budući da korištenje tupog pribora, kao što su točkala i rezni nastavci smanjuje učinkovitost i može izazvati kvar motora, naoštrite ili zamijenite alat novim čim uočite abraziju.

2. Provjera vijaka

Redovito pregledavajte sve vijke i osigurajte da su pravilno zategnuti. Ukoliko se bilo koji vijak otpusti, odmah ga zategnite. Nepridržavanje ovih naputaka može uzrokovati ozbiljne opasnosti.

3. Održavanje motora

Jedinica s namotom motora samo je »srce« električnog alata. Posebno pazite da se namot ne ošteti i/ili smooči djelovanjem ulja ili vode.

4. Provjera ugljenih četkica (Slika 5)

Motor koristi ugljene četkice koje su potrošni dijelovi. Ako se istroše do ili blizu »granice istrošenosti« (Ⓐ), to može uzrokovati probleme s motorom.

Kad je motor opremljen auto-stop ugljenim četkicama, motor će se automatski zaustaviti. U tom slučaju zamijenite ugljene četkice novima s istim brojem (Ⓑ) prikazanim na **slici 5**. Osim toga, ugljene četkice držite čistima i osigurajte da slobodno klize unutar držača.

5. Zamjena ugljenih četkica (Slika 5)

Otpustite vijke i skinite poklopac repa. Skinite poklopce četkica i ugljenih četkica. Nakon zamjene ugljenih četkica, ne zaboravite sigurno pritegnuti poklopce četkica i instalirati poklopac repa.

POZOR

Tijekom rada i održavanja električnih alata, potrebno je pridržavati se sigurnosnih propisa i standarda propisanih u svakoj zemlji.

JAMSTVO

Jamčimo da Hitachi električni alat udovoljava zakonskim propisima. Ovo jamstvo ne pokriva oštećenja nastala pogrešnom uporabom, zlorabom, ili normalnim trošenjem. U slučaju prigovora, nerastavljen električni alat zajedno s POTVRDOM O JAMSTVU na kraju ovih uputa pošaljite ovlaštenom Hitachi servisu.

Informacije o vibracijama

Ukupne vrijednosti vibracija (zbroj triju vektora) određene prema EN60745.

Korištenje dlijeta:

Vrijednost emisije vibracija **a_h**, **Cheq** = 14,7 m/s²

Nesigurnost K = 4,5 m/s²

Naznačena ukupna vrijednost vibracija izmjerena je u skladu sa standardnim metodama ispitivanja, a može se koristiti za međusobne usporedbe alata.

Također se može koristiti za preliminarnu procjenu izloženosti.

UPOZORENJE

○ Emisija vibracija prilikom stvarnog korištenja električnog alata može se razlikovati od izjavljenih ukupnih vrijednosti ovisno u načinu na koji se alat koristi.

○ Osigurajte sigurnosne mjere zaštite za osobe koje koriste alat, a koje se temelje na procjeni izloženosti u stvarnim uvjetima uporabe (uzimajući u obzir sve dijelove operativnog ciklusa, kao što su vremena kada je uređaj isključen, i kada radi u praznom hodu, zajedno s vremenom aktivnog korištenja).

NAPOMENA

Zbog kontinuiranog programa istraživanja i razvoja tvrtke HITACHI, ovdje navedene specifikacije mogu se promijeniti bez prethodne najave.

ЗАГАЛЬНІ ІНСТРУКЦІ БЕЗПЕКИ ЕЛЕКТРИЧНОГО ІНСТРУМЕНТУ

⚠ ПОПЕРЕДЖЕННЯ

Прочитайте всі правила безпеки та вказівки.

Невиконання цих правил та інструкцій може призвести до удару струмом, пожежі та/або серйозної травми.

Збережіть всі інструкції та правила для подальшого користування.

Термін «електричний інструмент» у правилах позначає ваш електричний автоматичний інструмент, що працює від мережі (з дротом), або електричний інструмент, що працює на батарейках (бездротовий).

1) Безпека робочого місця

a) Стеніть за чистотою і правильним освітленням робочого місця.

Захаращені або темні ділянки так і «чекають» на нещасний випадок.

b) Не працюйте автоматичними інструментами там, де повітря насичене вибухонебезпечними речовинами, такими як горючі рідини, гази або пил.

Автоматичні інструменти висікають іскри, від яких можуть зайнятися пил або випари.

c) Під час роботи автоматичним інструментом не підпускайте до себе дітей і просто бажаною подивитися на вашу роботу.

Якщо вас відволікатимуть, ви можете втратити контроль над інструментом.

2) Безпека електропристрою

a) Штепсельна виделка автоматичного інструменту мусить підходити до розетки електромережі.

Ніколи ніяким чином не змінюйте виделку.

Не користуйтеся жодними насадками-адаптерами для заземлених автоматичних інструментів.

Незмінені штепсельні виделки та відповідні їм розетки зменшують ризик удару електрострумом.

b) Не торкайтеся тілом заземлених предметів або поверхонь, таких як труби, батареї опалення і холодильники.

Якщо ви торкнетесь тілом заземленого предмету, це збільшує ризик удару струмом.

c) Не допускайте, щоб на автоматичні інструменти потрапляли дощ або волога.

Вода, яка потрапила до автоматичного інструмента, підвищує ризик удару струмом.

d) Обережно поводьтеся зі шнуром. Ніколи не несіть інструмент на шнури, не волочіть його за шнур і не витягайте штепсельну виделку з розетки, тягнучи за шнур.

Бережіть шнур від тепла, олій, гострих поверхонь та рухомих деталей.

Пошкоджені або заплутані шнури збільшують ризик ураження електрострумом.

e) Працюючи автоматичним інструментом просто неба, користуйтеся подовжувачами, пристосованими для застосування просто неба.

Користування шнуром, пристосованим до користування просто неба, знижує ризик ураження струмом.

f) Якщо не уникнути роботи у вологому середовищі, користуйтеся джерелом живлення із пристроєм захисту від замикання на землю.

Пристрій захисту від замикання на землю знижує ризик удару струмом.

3) Особиста безпека

a) Не втрачайте пильності, стежте за тим, що робите, і користуйтеся здоровим глуздом під час роботи автоматичним інструментом.

Не працюйте автоматичним інструментом, коли ви втомлені або знаходитеся під дією наркотиків, алкоголю або ліків.

Мить неуваги під час роботи автоматичним інструментом може спричинити важку травму.

b) Користуйтеся засобами індивідуального захисту. Завжди користуйтеся засобами для захисту очей.

Засоби індивідуального захисту, такі як респіратор, черевики із протекторами, каска або беруші у відповідних умовах зменшать ризик травмування.

c) Заобігайте випадковому увімкненню. Переконайтеся, що перемикач знаходиться в положенні «вимкнено», перш ніж підключитися до джерела живлення і/або акумулятора, взятися за інструмент або переносити його.

Якщо переносити автоматичні інструменти увімкненими або тримаючи палець на перемикачі, це може стати причиною нещасного випадку.

d) Зніміть будь-які регулюючі ключі або блокатори, перш ніж вмикати інструмент.

Якщо регулюючий ключ або блокатор лишити прикріпленим до частини інструмента, яка обертається, це може спричинити травму.

e) Не тягніться і не перехиляйтеся, працюючи з інструментом. Завжди надійно стійте на ногах і зберігайте рівновагу.

Це надає кращий контроль над автоматичним інструментом у несподіваних ситуаціях.

f) Носіть правильний робочий одяг. Не носіть широкий одяг або ювелірні прикраси. Тримайте волосся, одяг і рукавички подалі від рухомих частин.

Широкий одяг, ювелірні прикраси або довге волосся може потрапити до рухомих частин.

g) Якщо у наявності є пристрій для збирання пилу, скористуйтеся ним за умови, що він правильно підключений і працює.

Користування пристроєм для збирання пилу може знизити небезпеки, пов'язані із накопиченням пилу.

4) Експлуатація і догляд за автоматичним інструментом

a) Не застосовуйте надмірну силу до автоматичного інструменту. Для виконання різних видів робіт підбирайте відповідні інструменти.

Правильно підібраний автоматичний інструмент краще виконає роботу і гарантуватиме більше безпеки.

b) Не користуйтеся автоматичним інструментом, якщо перемикач не працює.

Будь-який автоматичний інструмент, який неможливо контролювати перемикачем, є небезпечним. Його слід полагодити.

c) Відключіть виделку з джерела живлення і/або акумулятор від автоматичного інструменту, перш ніж будь-що регулювати, змінювати аксесуари або зберігати автоматичні інструменти.

Ці заходи безпеки знижують ризик випадково увімкнути автоматичний інструмент.

Українська

- d) Зберігайте інструменти у місцях, недоступних для дітей, і не дозволяйте людям, не ознайомленим із автоматичними інструментами і цими інструкціями, користуватися автоматичним інструментом. Автоматичні інструменти є небезпечними в руках неїдготованих користувачів.
- e) Доглядайте за електричними інструментами. Перевіряйте, чи не зсунулися і чи не зігнулися рухомі частини, чи не зламалися окремі деталі, а також чи не трапилося якихось небажаних змін, які можуть погано вплинути на роботу інструмента. Якщо автоматичний інструмент пошкоджений, його слід полагодити перед подальшим використанням. Багато нещасних випадків трапляється через поганий догляд за автоматичними інструментами.
- f) Вчасно чистьте і загострюйте інструменти для різання. Інструменти для різання, за якими правильно доглядають і які вчасно підточують, рідше згинаються, і їх легше контролювати.
- g) Користуйтеся автоматичним інструментом, аксесуарами і насадками згідно цих інструкцій, враховуючи робочі умови та завдання. Застосовуйте різні автоматичні інструменти для різних видів робіт. Невідповідність інструмента і застосування може створити небезпечну ситуацію.

5) Обслуговування

- a) Обслуговувати ваш автоматичний інструмент може лише кваліфікований технік, замінюючи деталі лише на ідентичні. Це гарантуватиме безпеку автоматичного інструмента.

ЗАСТЕРЕЖЕННЯ

Не підпускайте до інструменту дітей і неповносправних осіб. Коли інструментом не користуються, його слід зберігати в місцях, недоступних для дітей та неповносправних осіб.

ПРАВИЛА БЕЗПЕКИ ЩОДО ВИКОРИСТАННЯ ВІДБІЙНОГО МОЛОТКА

1. Використовуйте пристосування для захисту слуху. Вплив шуму може призвести до втрати слуху.
2. Використовуйте додаткову рукоятку(-и), якщо поставляється разом з інструментом. Втрата контролю може призвести до травми.
3. Тримайте електроінструмент лише за відповідні ручки з ізоляцією, оскільки ріжуча насадка може зачепити приховані електричні дроти або власний шнур живлення. При контакті ріжучої насадки з проводною, що знаходиться під напругою, неізольовані металеві частини електроінструменту можуть проводити електричний струм, який призведе до ураження оператора.

ДОДАТКОВІ ПРАВИЛА БЕЗПЕКИ





1. Переконайтеся, що джерело живлення, яким ви будете користуватися, відповідає вимогам до живлення, зазначеним на наклейці на корпусі виробу.



2. Переконайтеся, що перемикач живлення знаходиться в положенні ВІМКНЕНО. Якщо штепсельна вилка підключена до розетки, коли перемикач знаходиться в положенні УВІМКНЕНО, інструмент негайно почне працювати, а це може призвести до нещасного випадку.
3. Коли робоча поверхня знаходиться далеко від джерела живлення, користуйтеся подовжувачем достатньої товщини і номінальної потужності. Подовжувач мусить бути настільки коротким, настільки й практичним.
4. Не торкайтеся свердла під час роботи і відразу після її закінчення. Свердло сильно нагрівається під час роботи і може стати причиною серйозних опіків.
5. Перед тим як почати додати або свердлити стіну, підлогу або стелю, переконайтеся в тому, що всередині не прокладені електричні кабелі або водопровідні труби.
6. Навіть якщо перемикач увімкнено, електродвигун працює та інструментальну головку притиснено до поверхні, призначеної для руйнування, іноді молоток не запускається в дію. У такому випадку вимкніть перемикач, знову притисніть інструментальну головку до поверхні, призначеної для руйнування, і увімкніть та вимкніть перемикач. Дана процедура повинна запустити відбійний молоток у дію. Повторіть дану процедуру протягом кількох хвилин, і відбійний молоток буде прогріватися, після чого буде працювати, коли перемикач установлено в положення ON-LOCK.
7. При використанні інструментів, як, наприклад, ломів, довбляків тощо, обов'язково перевірте і переконайтеся в тому, що використовуються оригінальні деталі, випущені нашою компанією.
8. Під час роботи надійно утримуйте рукоятку і бічну рукоятку. Не беріться за рукоятку (A) під час роботи. Лом може вискочити, якщо Ви потягнете його помилково.
9. Пристрій захисту від замикання на землю Рекомендовано завжди використовувати пристрій захисту від замикання на землю з номінальним залишковим струмом 30 мА або менше.

СИМВОЛИ

ПОПЕРЕДЖЕННЯ

Нижче наведено символи, які зазначаються на пристрої. Перш ніж користуватися пристроєм, ви повинні розуміти їх значення.

	H41MB : Відбійний молоток
	Прочитайте всі правила безпеки та вказівки.
	Лише для країн ЕС Не викидайте електричні інструменти із побутовими відходами! Згідно європейської директиви 2002/96/ЕС про відходи електронного та електричного виробництва і її запровадження згідно місцевих законів електронні інструменти, які відслужили робочий строк, слід утилізувати окремо і повертати до установ, що займаються екологічною переробкою брухту.
	Перемикач УВІМК.
	Перемикач ВІМК.

	Відключіть штепсельну вилку від електричної розетки
	Електричний пристрій класу II

ЗАМІНА МАСТИЛА

Цей пристрій має повністю герметичну конструкцію для захисту від пилу і витікання мастила. Цей пристрій може довгий період часу експлуатуватися без поповнення запасу мастила. Однак, для продовження терміну служби пристрою, періодично виконуйте заміну мастила. Заміна мастила проводиться, як описано нижче.

1. Період заміни мастила

Ви повинні звернути увагу на стан мастила при заміні вугільної щітки (Див. пункт 4 в розділі ТЕХНІЧНЕ ОБСЛУГОВУВАННЯ І ПЕРЕВІРКА). Зверніться в найближчий авторизований сервісний центр фірми Hitachi з приводу заміни мастила.

У випадку, коли Ви будете змушені виконати заміну мастила власними силами, будь ласка, виконайте дії, описані в наступних пунктах.

2. Як виконати заміну мастила

ОБЕРЕЖНО

Перед тим, як робити заміну мастила, вимкніть живлення і вийміть вилку з розетки.

- (1) Зніміть кришку важеля і витріть старе мастило, що знаходиться всередині.
- (2) Помістіть 35 г (стандартна кількість для нанесення мастила на з'єднувальний шток) мастила А для електричного молотка Hitachi в важільну коробку.
- (3) Після заміни мастила встановіть і надійно закріпіть кришку важеля.

ПРИМІТКА

Мастило А для електричного молотка Hitachi належить до типу мастила з низькою в'язкістю. При необхідності придбання мастила, зверніться до авторизованого сервісного центру Hitachi.

ТЕХНІЧНЕ ОБСЛУГОВУВАННЯ І ПЕРЕВІРКА

ОБЕРЕЖНО

Для того щоб уникнути серйозних пошкоджень, обов'язково перенайтайтеся в тому, що вимикач живлення знаходиться в положенні «Вимк.», і від'єднайте вилку від розетки.

1. Перевірка змінного інструменту

У разі застосування тупого змінного інструменту, це може стати причиною несправності у роботі двигуна і зниження ефективності, як зволікання замініть його на новий або заточіть, як тільки помітите зношення.

2. Огляд кріпильних гвинтів

Регулярно оглядайте всі кріпильні гвинти і перевіряйте їх належну затяжку. При ослабленні будь-яких гвинтів, негайно затягніть їх повторно. Невиконання цієї вимоги може призвести до серйозної небезпеки.

3. Технічне обслуговування двигуна

Головним компонентом електроінструменту є обмотка двигуна. Приділяйте належну увагу тому, щоб обмотку не було пошкоджено та/або до неї не потрапило мастило або вода.

4. Огляд вугільних щіток (Мал. 5)

В даному двигуні використовуються вугільні щітки, які є витратними матеріалами. Коли щітка наблизиться до «межі зносу»  або зрівняється з ним, можуть початися перебої в роботі двигуна.

Якщо двигун оснащений автоматичною вугільною щіткою, він припинить роботу автоматично. У цей час замініть обидві вугільні щітки на нові, що мають той самий номер , як зазначено на Мал. 5. Крім того, завжди тримайте вугільні щітки в чистоті та перевіряйте, щоб вони вільно переміщувалися всередині держаків.

СТАНДАРТНІ АКСЕСУАРИ

Окрім основного пристрою (1), до комплекту входять аксесуари, перелік яких представлено нижче.

- Валіза 1
 - Пікоподібний різець (з хвостиком SDS-max) 1
 - Бічна рукоятка 1
- Комплект стандартного приладдя може бути змінений без попередження.

ОБЛАСТІ ЗАСТОСУВАННЯ

Руйнування бетону, довбання бетону, підготовка кромки, обрізка.

Приклади застосування:

Прокладання трубопроводу та електропроводки, монтажу санітарно-технічних споруд, установки механічного обладнання, прокладання водопроводу і дренажних робіт, робіт всередині приміщення, будівництва портових споруд та інших будівельних робіт.

ТЕХНІЧНІ ХАРАКТЕРИСТИКИ

Напруга (за регіонами)	(110 В, 230 В, 240 В) ~
Споживана потужність	930 Вт
Частота ударів при повному навантаженні	3000 мин ⁻¹
Вага (без шнура, бокової рукоятки)	5,1 кг

ПРИМІТКА

Через постійні дослідження і розвиток, які здійснює компанія HITACHI, технічні характеристики можуть змінюватися без попередження.

УСТАНОВКА ТА ЕКСПЛУАТАЦІЯ

Операція	Малюнок	Сторінка
Встановлення інструменту	1	85
Вибір робочого положення інструмента	2	85
Функціонування пускового перемикача	3	85
Використання відбійного молотка *	4	85
Заміна вугільних щіток	5	85
Вибір аксесуарів	—	86

* Використовуйте даний відбійний молоток, застосовуючи його власну вагу. Ефективність експлуатації не покращиться навіть при сильному натисненні або ударі інструментом по робочій поверхні. Утримуйте даний відбійний молоток із зусиллям, яке буде достатнім тільки для того, щоб протидіяти віддачі.

ОБЕРЕЖНО

Після тривалого використання корпус циліндра стає гарячим. Тому будьте обережні, щоб не отримати опіки рук.

Українська

5. Заміна вугільних щіток (Мал. 5)

Ослабте настановний гвинт і зніміть задню кришку. Зніміть ковпаки щіток і вугільні щітки. Після заміни вугільних щіток, не забудьте затягнути належним чином ковпаки щіток і встановіть задню кришку.

ОБЕРЕЖНО

Під час роботи і догляду слід брати до уваги місцеві норми і стандарти.

ГАРАНТІЯ

Ми гарантуємо, що автоматичні інструменти Hitachi виготовлені згідно місцевих вказівок. Ця гарантія не розповсюджується на дефекти або пошкодження через зловживання, неправильне користування або звичайне спрацювання. Якщо ви маєте скарги, будь ласка, надішліть автоматичний інструмент, не розбираючи його, із ГАРАНТІЙНИМ СЕРТИФІКАТОМ, який знаходиться в кінці інструкції, до авторизованого сервісного центру Hitachi.

Інформація щодо вібрації

Повне значення вібрації (триаксіальна векторна сума) визначена згідно EN60745.

Видовбування бетону:

Величина вібрації $a_{h, Creq} = 14,7 \text{ м/с}^2$

Похибка $K = 4,5 \text{ м/с}^2$

Зазначений рівень вібрації був вимірний згідно стандартного тесту і може бути використаний при порівнянні інструментів між собою.

Він може використовуватися для первинного визначення впливу.

ПОПЕРЕДЖЕННЯ

- Вібрація під час справжнього користування може відрізнятись від заявленої, залежно від способу застосування інструменту.
- Визначте заходи безпеки для оператора згідно практичного застосування (беручи до уваги всі частини робочого циклу, такі як вимикання інструменту і його роботи вхолосту на додаток до виконання робочих завдань).

ПРИМІТКА

Через постійні дослідження і розвиток, які здійснює компанія HITACHI, технічні характеристики можуть змінюватися без попередження.

ОБЩИЕ ПРАВИЛА БЕЗОПАСНОСТИ ПРИ РАБОТЕ С ЭЛЕКТРОИНСТРУМЕНТОМ

⚠ ПРЕДУПРЕЖДЕНИЕ

Прочтите все правила безопасности и инструкции. Не выполнение правил и инструкций может привести к поражению электрическим током, пожару и/или серьезной травме.

Сохраняйте все правила и инструкции на будущее.

Термин «электроинструмент» в контексте всех мер предосторожности относится к эксплуатируемому вами электроинструменту с питанием от сети (с сетевым шнуром) или электроинструменту с питанием от аккумуляторной батареи (беспроводному).

1) Безопасность на рабочем месте

- a) Поддерживайте чистоту и хорошее освещение на рабочем месте.

Беспорядок и плохое освещение приводят к несчастным случаям.

- b) Не используйте электроинструменты во взрывоопасных окружающих условиях, например, в непосредственной близости огнеопасных жидкостей, горючих газов или легковоспламеняющейся пыли.

Электроинструменты порождают искры, которые могут воспламенить пыль или испарения.

- c) Держите детей и наблюдающих на безопасном расстоянии во время эксплуатации электроинструмента.

Отвлечение внимания может стать для вас причиной потери управления.

2) Электробезопасность

- a) Сетевые вилки электроинструментов должны соответствовать сетевой розетке. Никогда не модифицируйте штепсельную вилку никоим образом.

Не используйте никакие адаптерные переходники с заземленными (замкнутыми на землю) электроинструментами.

Немодифицированные штепсельные вилки и соответствующие им сетевые розетки уменьшат опасность поражения электрическим током.

- b) Не прикасайтесь телом к заземленным поверхностям, например, к трубопроводам, радиаторам, кухонным плитам и холодильникам.

Если ваше тело соприкоснется с заземленными поверхностями, возрастет опасность поражения электрическим током.

- c) Не подвергайте электроинструменты действию воды или влаги.

При попадании воды в электроинструмент возрастет опасность поражения электрическим током.

- d) Правильно обращайтесь со шнуром. Никогда не переносите электроинструмент, взявшись за шнур, не тяните за шнур и не дергайте за шнур с целью отсоединения электроинструмента от сетевой розетки.

Располагайте шнур подальше от источников тепла, нефтепродуктов, предметов с острыми кромками и движущихся деталей.

Поврежденные или запутанные шнуры увеличивают опасность поражения электрическим током.

- e) При эксплуатации электроинструмента вне помещений используйте удлинительный шнур, предназначенный для использования вне помещения.

Использование шнура, предназначенного для работы вне помещений, уменьшит опасность поражения электрическим током.

- f) При эксплуатации электроинструмента во влажной среде используйте устройство защитного отключения источника питания.

Использование устройства защитного отключения уменьшит опасность поражения электрическим током.

3) Личная безопасность

- a) Будьте готовы к неожиданным ситуациям, внимательно следите за своими действиями и руководствуйтесь здравым смыслом при эксплуатации электроинструмента.

Не используйте электроинструмент, когда вы устали или находитесь под влиянием наркотиков, алкоголя или лекарственных препаратов.

Мгновенная потеря внимания во время эксплуатации электроинструментов может привести к серьезной травме.

- b) Используйте индивидуальные средства защиты. Всегда надевайте средства защиты глаз.

Защитное снаряжение, например, противовылевой респиратор, защитная обувь с нескользящей подошвой, защитный шлем-каска или средства защиты органов слуха, используемые для соответствующих условий, уменьшат травмы.

- c) Избегайте непреднамеренного включения двигателя. Убедитесь в том, что выключатель находится в положении выключения

перед подниманием, переноской или подсоединением к сетевой розетке и/или портативному батарейному источнику питания.

Переноска электроинструментов, когда вы держите палец на выключателе, или подсоединение электроинструментов к сетевой розетке, когда выключатель находится в положении включения, приводит к несчастным случаям.

- d) Снимите все регулировочные или гаечные ключи перед включением электроинструмента.

Гаечный или регулировочный ключ, оставленный прикрепленным к вращающейся детали электроинструмента, может привести к получению травмы.

- e) Не теряйте устойчивость. Все время имейте точку опоры и сохраняйте равновесие.

Это поможет лучше управлять электроинструментом в непредвиденных ситуациях.

- f) Одевайтесь надлежащим образом. Не надевайте просторную одежду или ювелирные изделия. Держите волосы, одежду и перчатки как можно дальше от движущихся частей.

Просторная одежда, ювелирные изделия или длинные волосы могут попасть в движущиеся части.

- g) Если предусмотрены устройства для присоединения приспособлений для отвода и сбора пыли, убедитесь в том, что они присоединены и используются надлежащим образом.

Использование данных устройств может уменьшить опасности, связанные с пылью.

4) Эксплуатация и обслуживание электроинструментов

- a) Не перегружайте электроинструмент. Используйте надлежащий для вашего применения электроинструмент.

Надлежащий электроинструмент будет выполнять работу лучше и надежнее в том режиме работы, на который он рассчитан.

- b) Не используйте электроинструмент с неисправным выключателем, если с его помощью нельзя будет включить и выключить инструмент.

Каждый электроинструмент, которым нельзя управлять с помощью выключателя, будет представлять опасность, и его будет необходимо отремонттировать.

- c) Отсоедините штепсельную вилку от источника питания и/или портативный батарейный источник питания от электроинструмента перед началом выполнения какой-либо из регулировок, перед сменой принадлежностей или хранением электроинструментов.

Такие профилактические меры безопасности уменьшат опасность непреднамеренного включения двигателя электроинструмента.

- d) Храните неиспользуемые электроинструменты в недоступном для детей месте и не разрешайте людям, не умеющим обращаться с электроинструментом или не изучившим данное руководство, работать с электроинструментом.

Электроинструменты представляют опасность в руках неподготовленных пользователей.

- e) Содержите электроинструменты в исправности. Проверьте, нет ли несоосности или заедания движущихся частей, повреждения деталей или какаго-либо другого обстоятельства, которое может повлиять на функционирование электроинструмента.

При наличии повреждения отремонтируйте электроинструмент перед его эксплуатацией. Большое количество несчастных случаев связано с плохим обслуживанием электроинструментов.

- f) Содержите режущие инструменты остро заточенными и чистыми.

Надлежащим образом содержащиеся в исправности режущие инструменты с острыми режущими кромками будут меньше заедать и будут легче в управлении.

- g) Используйте электроинструмент, принадлежности, насадки и т.п. в соответствии с данным руководством, принимая во внимание условия и объем выполняемой работы.

Использование электроинструмента для выполнения работ не по прямому назначению может привести к опасной ситуации.

5) Обслуживание

- a) Обслуживание вашего электроинструмента должно выполняться квалифицированным представителем ремонтной службы с использованием только идентичных запасных частей.

Это обеспечит сохранность и безопасность электроинструмента.

МЕРЫ ПРЕДОСТОРОЖНОСТИ

Держите подальше от детей и немощных людей.

Если инструменты не используются, их следует хранить в недоступном для детей и немощных людей месте.

ПРЕДОСТЕРЕЖЕНИЯ ОТ ОПАСНОСТИ ПРИ ИСПОЛЬЗОВАНИИ ОТБойНОГО МОЛОТКА

1. **Одевайте средства защиты органов слуха.** Воздействие шума может привести к потере слуха.
2. **Используйте вспомогательные рукоятки, если они прилагаются к инструменту.** Потеря управления инструментом может привести к травме.
3. **При выполнении операций, во время которых режущая насадка может контактировать со скрытой проводкой или шнуром питания, держите электроинструмент за изолированные поверхности захвата.** При контакте режущей насадки с проводкой, находящейся под напряжением, неизолированные металлические части электроинструмента могут проводить электрический ток, который приведет к поражению оператора.

ДОПОЛНИТЕЛЬНЫЕ УКАЗАНИЯ ПО ОБЕСПЕЧЕНИЮ БЕЗОПАСНОСТИ







1. Проследите за тем, чтобы используемый источник электропитания соответствовал требованиям к источнику электропитания, указанным на типовой табличке изделия.
2. Убедитесь в том, что переключатель находится в положении «Выкл.».
Если вы вставляете штепсель в розетку, а переключатель находится в положении «Вкл.», инструмент немедленно заработает, что может стать причиной серьезной травмы.
3. Когда рабочая площадка удалена от источника электропитания, пользуйтесь удлинителем, который должен иметь требуемую площадь поперечного сечения и обеспечивать работу инструмента заданной мощности. Разматывайте удлинитель только на реально необходимую для данного конкретного применения длину.
4. Не дотрагивайтесь до сверла во время работы и сразу после её окончания. Сверло сильно нагревается во время работы и может стать причиной серьезных ожогов.
5. Перед тем как начать долбить или сверлить стену, пол или потолок, убедитесь в том, что внутри не проложены электрические кабели или водопроводные трубы.
6. Даже когда выключатель находится во включенном положении, мотор работает, а режущая головка прижата к разрушаемой поверхности, отбойный молоток, в некоторых случаях, не запускается. В таких случаях переведите выключатель в выключенное положение, снова прижмите режущую головку к разрушаемой поверхности и несколько раз переведите выключатель во включенное и выключенное положение. Эта операция должна привести к запуску отбойного молотка. Повторяйте эту операцию в течение нескольких минут, чтобы отбойный молоток смог нагреться, после чего он начнет функционировать при переключении в положение ON-LOCK.
7. При использовании инструментов, как, например, ломов, долбяков и т.п., обязательно проверьте и убедитесь в том, что используются оригинальные детали, выпущенные нашей компанией.
8. Во время работы надежно удерживайте рукоятку и боковую рукоятку. Не беритесь за рукоятку (A) во время работы. Лом может выскочить, если вы потяните его по ошибке.

9. Устройство защитного отключения
Рекомендуется всегда использовать устройство защитного отключения источника питания с номинальным остаточным током, равным 30 мА или менее.

СИМВОЛЫ

ПРЕДУПРЕЖДЕНИЕ

Ниже приведены символы, используемые для устройства. Перед началом работы обязательно убедитесь в том, что вы понимаете их значение.

	H41MB : Отбойный молоток
	Прочтите все правила безопасности и инструкции.
	Только для стран ЕС Не выкидывайте электроприборы вместе с обычным мусором! В соответствии с европейской директивой 2002/96/ЕС об утилизации старых электрических и электронных приборов и в соответствии с местными законами электроприборы, бывшие в эксплуатации, должны утилизироваться отдельно безопасным для окружающей среды способом.
	Переключатель ВКЛ.
	Переключатель ВЫКЛ.
	Отсоедините штепсельную вилку от электрической розетки
	Электроинструмент класса II

СТАНДАРТНЫЕ ПРИНАДЛЕЖНОСТИ

В дополнение к основному инструменту (1) комплект включает дополнительные принадлежности, перечень которых представлен ниже.

- Чемоданчик.....1
 - Пикообразный резец (с хвостовиком SDS-max).....1
 - Боковая рукоятка.....1
- Состав и тип стандартных принадлежностей может быть изменен без предварительного уведомления.

НАЗНАЧЕНИЕ

Разрушение бетона, долбление бетона, подготовка кромок, обрезка.

Примеры применения:

Прокладка трубопровода и электропроводки, монтаж санитарно-технических сооружений, установка механического оборудования, прокладка водопровода и дренажных работ, работа внутри помещения, строительство портовых сооружений и прочих строительных работ.

ТЕХНИЧЕСКИЕ ХАРАКТЕРИСТИКИ

Напряжение (по регионам)	(110 В, 230 В, 240 В) ~
Потребляемая мощность	930 Вт
Частота ударов при полной нагрузке	3000 мин ⁻¹
Вес (без кабеля и боковой ручки)	5,1 кг

ПРИМЕЧАНИЕ

На основании постоянных программ исследования и развития компания HITACHI оставляет за собой право на изменение указанных здесь технических данных без предварительного уведомления.

УСТАНОВКА И ЭКСПЛУАТАЦИЯ

Операция	Рисунок	Страница
Установка инструмента	1	85
Выбор рабочего положения инструмента	2	85
Функционирование пускового переключателя	3	85
Использование отбойного молотка *	4	85
Замена угольных щеток	5	85
Выбор принадлежностей	—	86

* Эксплуатируйте данный отбойный молоток, используя его собственный вес. Эффективность эксплуатации не улучшится даже при сильном надавливании или ударе им по рабочей поверхности. Удерживайте данный отбойный молоток с усилием, которое будет достаточным только для того, чтобы противодействовать силе отдачи.

ОСТОРОЖНО

После длительного использования корпус цилиндра становится горячим. Поэтому будьте осторожны, чтобы не получить ожоги рук.

ЗАМЕНА СМАЗКИ

Это устройство имеет полностью герметичную конструкцию для защиты от пыли и вытекания смазки. Данное устройство может долгий период времени эксплуатироваться без пополнения запаса смазки. Однако, для продления срока службы устройства, периодически выполняйте замену смазки. Замена смазки производится, как описано ниже.

1. Период замены смазки

Вы должны обратить внимание на состояние смазки при замене угольной щетки. (См. пункт 4 в разделе ТЕХНИЧЕСКОЕ ОБСЛУЖИВАНИЕ И ОСМОТР.) Обратитесь в ближайший уполномоченный сервисный центр фирмы Hitachi по поводу замены смазки.

В случае, когда Вы будете вынуждены выполнить замену смазки собственными силами, пожалуйста, выполните действия, описанные в следующих пунктах.

2. Как выполнить замену смазки

ОСТОРОЖНО

Перед тем, как производить замену смазки, выключите питание и выньте вилку из сетевой розетки.

- (1) Снимите крышку рычага и вытрите старую смазку, находящуюся внутри.

Русский

- (2) Поместите 35 г (стандартное количество для нанесения смазки на соединительный шток) смазки А для электрического молотка фирмы Hitachi в рычажную коробку.
- (3) После замены смазки, установите и надежно закрепите крышку рычага.

ПРИМЕЧАНИЕ

Смазка А для электрического молотка фирмы Hitachi принадлежит к типу смазки с низкой вязкостью. При необходимости приобретения смазки, обратитесь в уполномоченный сервисный центр фирмы Hitachi.

ГАРАНТИЯ

Мы гарантируем соответствие автоматических инструментов Hitachi нормативным/национальным нормам. Данная гарантия не распространяется на дефекты или ущерб, возникший вследствие неправильного использования или ненадлежащего обращения, а также нормального износа. В случае подачи жалобы отправляйте автоматический инструмент в неразобранном состоянии вместе с ГАРАНТИЙНЫМ СЕРТИФИКАТОМ, который находится в конце инструкции по обращению, в уполномоченный центр обслуживания Hitachi.

ТЕХНИЧЕСКОЕ ОБСЛУЖИВАНИЕ И ОСМОТР

ОСТОРОЖНО

Для того чтобы избежать серьезной травмы, обязательно убедитесь в том, что выключатель питания находится в положении «Выкл.», и отсоедините вилку от сетевой розетки.

1. Проверка сменного инструмента

Поскольку использование изношенной принадлежности, как например, пирамидального долота, резца и т.п., приведет к снижению производительности и, возможно, к сбоям в работе двигателя, без промедления заточите принадлежность или замените ее новой принадлежностью, как только заметите износ.

2. Осмотр крепежных винтов

Регулярно выполняйте осмотр всех крепежных винтов и проверяйте их надлежащую затяжку. При ослаблении каких-либо винтов немедленно затяните их повторно. Невыполнение этого требования может привести к серьезной опасности.

3. Обслуживание двигателя

Обмотка двигателя представляет собой «сердце» электроинструмента. Соблюдайте надлежащие меры предосторожности для защиты обмотки от повреждений и/или попадания на нее влаги, масла или воды.

4. Осмотр угольных щеток (рис. 5)

В двигателе используются угольные щетки, которые постепенно изнашиваются. Когда щетки приближаются к «пределу износа» ⓐ или сравняются с ним, могут начаться перебои в работе двигателя. Если двигатель оснащен отключающейся угольной щеткой, он прекратит работу автоматически. В это время замените обе угольные щетки новыми, имеющими тот же номер ⓑ, как показано на рис. 5. Кроме того, всегда содержите угольные щетки в чистоте и обязательно следите за тем, чтобы они могли свободно скользить в щеткодержателях.

5. Замена угольных щёток (рис. 5)

Открутите два установочных винта и снимите заднюю крышку. Снимите угольные щётки вместе с колпачками. После замены угольных щёток, соберите колпачки. Поставьте в исходное положение заднюю крышку, надёжно закрутив два установочных винта.

ОСТОРОЖНО

При использовании или техобслуживании инструмента всегда следите за выполнением всех правил и норм безопасности.

Информация, касающаяся создаваемой вибрации

Общие значения вибрации (сумма векторов триаксиального кабеля) определяются в соответствии с EN60745.

Вырубка бетона:

Величина вибрации a_{hv} , $C_{heq} = 14,7 \text{ м/с}^2$

Погрешность $K = 4,5 \text{ м/с}^2$

Заявленное суммарное значение вибрации было измерено в соответствии со стандартным методом испытаний и может применяться для сравнения инструментов.

Оно также может использоваться для предварительной оценки воздействия.

ПРЕДУПРЕЖДЕНИЕ

- Уровень вибрации во время фактического использования электроинструмента может отличаться от заявленного суммарного значения, в зависимости от способа использования устройства.
- Определить меры предосторожности для защиты оператора, которые основаны на расчете воздействия при фактических условиях использования (принимая во внимание все периоды цикла эксплуатации, то есть когда инструмент выключен, работает на холостом ходу, а также время запуска).

ПРИМЕЧАНИЕ

На основании постоянных программ исследования и развития компания HITACHI оставляет за собой право на изменение указанных здесь технических данных без предварительного уведомления.

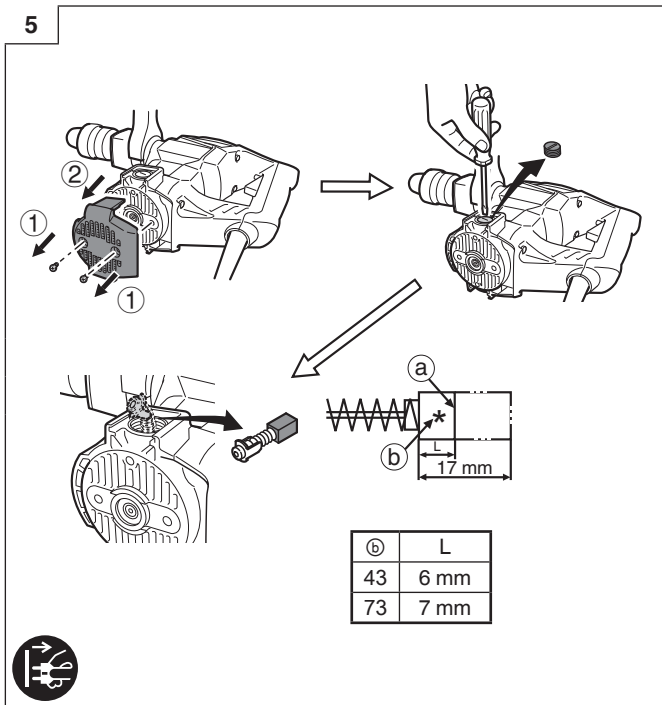
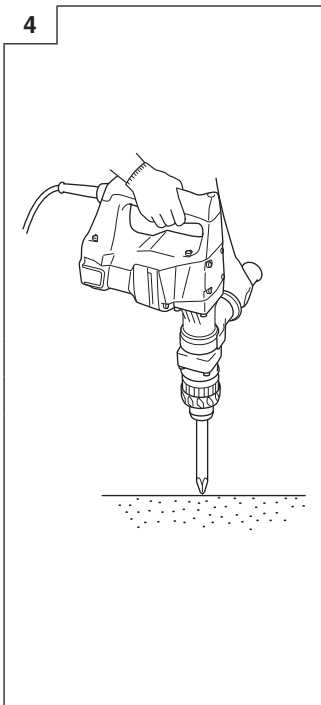
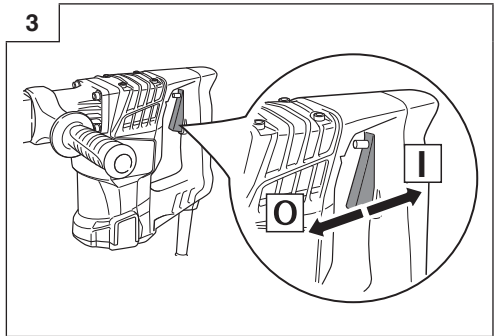
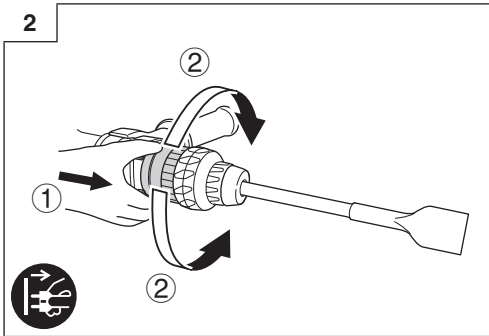
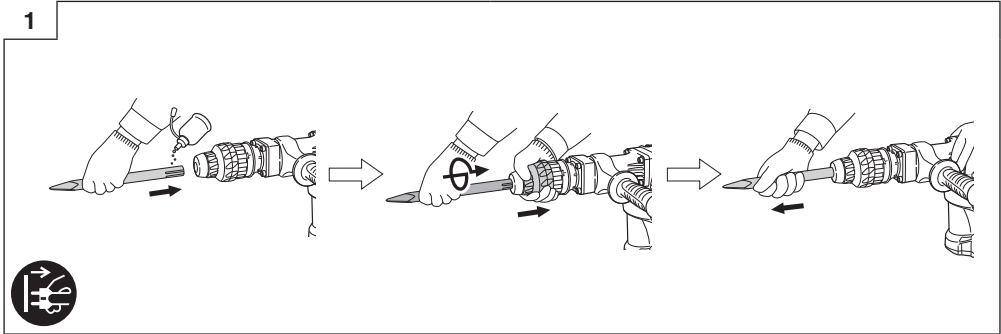



280 mm : 313471
400 mm : 313472



280 mm : 313473
400 mm : 313474



W50x400mm : 313475

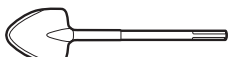

400 mm : 313476



313477



200 mm : 313479

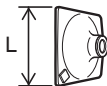
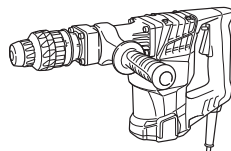

L = 150 mm : 313478

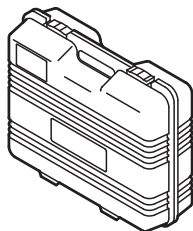

333266

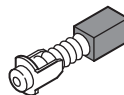

999043
999073

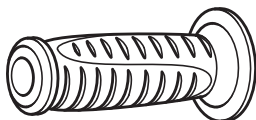

330209



333262



333227

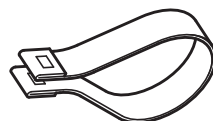

333261

<p>English</p> <p>GUARANTEE CERTIFICATE</p> <ol style="list-style-type: none"> Model No. Serial No. Date of Purchase Customer Name and Address Dealer Name and Address (Please stamp dealer name and address) 	<p>Dansk</p> <p>GARANTIBEVIS</p> <ol style="list-style-type: none"> Modelnummer Serienummer Købsdato Kundes navn og adresse Forhandlers navn og adresse (Indstæmp stempel med forhandlers navn og adresse) 	<p>Română</p> <p>CERTIFICAT DE GARANȚIE</p> <ol style="list-style-type: none"> Model nr. Nr. de serie Data cumpărării Numele și adresa clientului Numele și adresa distribuitorului (Vă rugăm aplicați ștampila cu numele și adresa distribuitorului)
<p>Deutsch</p> <p>GARANTIESCHEIN</p> <ol style="list-style-type: none"> Modell-Nr. Serien-Nr. Kaufdatum Name und Anschrift des Kunden Name und Anschrift des Händlers (Bitte mit Namen und Anschrift des Händlers abstempeln) 	<p>Norsk</p> <p>GARANTISERTIFIKAT</p> <ol style="list-style-type: none"> Modellnr. Serienr. Kjøpsdato Kundens navn og adresse Forhandlerens navn og adresse (Vennligst stemple forhandlerens navn og adresse) 	<p>Slovenščina</p> <p>GARANCIJSKO POTRDILO</p> <ol style="list-style-type: none"> Št. modela Serijska št. Datum nakupa Ime in naslov kupca Ime in naslov prodajalca (Prosimo vtisnite žig z imenom in naslovom prodajalca)
<p>Français</p> <p>CERTIFICAT DE GARANTIE</p> <ol style="list-style-type: none"> No. de modèle No de série Date d'achat Nom et adresse du client Nom et adresse du revendeur (Cachet portant le nom et l'adresse du revendeur) 	<p>Suomi</p> <p>TAKUUTODISTUS</p> <ol style="list-style-type: none"> Malli nro Sarja nro Ostoväivämäärä Asiakkaan nimi ja osoite Myyjän nimi ja osoite (Leimaa myyjän nimi ja osoite) 	<p>Slovenčina</p> <p>ZÁRUČNÝ LISTA</p> <ol style="list-style-type: none"> Č. modelu Sériové č. Dátum zakúpenia Meno a adresa zákazníka Názov a adresa predajcu (Pečiatka s názvom a adresou predajcu)
<p>Italiano</p> <p>CERTIFICATO DI GARANZIA</p> <ol style="list-style-type: none"> Modello N° di serie Data di acquisto Nome e indirizzo dell'acquirente Nome e indirizzo del rivenditore (Si prega di apporre il timbro con questi dati) 	<p>Ελληνικά</p> <p>ΠΙΣΤΟΠΟΙΗΤΙΚΟ ΕΓΓΥΗΣΗΣ</p> <ol style="list-style-type: none"> Αρ. Μοντέλου Αύξων Αρ. Ημερομηνία αγοράς Όνομα και διεύθυνση πελάτη Όνομα και διεύθυνση μεταπωλητή (Παρακαλούμε να χρησιμοποιηθεί σφραγίδα) 	<p>Български</p> <p>ГАРАНЦИОНЕН СЕРТИФИКАТ</p> <ol style="list-style-type: none"> Модел № Сериен № Дата за закупуване Име и адрес на клиента Име и адрес на търговеца (Моля, отпечатайте името и адрес на дилъра)
<p>Nederlands</p> <p>GARANTIEBEWIJS</p> <ol style="list-style-type: none"> Modelnummer Serienummer Datum van aankoop Naam en adres van de gebruiker Naam en adres van de handelaar (Stempel a.u.b. naam en adres vande de handelaar) 	<p>Polski</p> <p>GWARANCJA</p> <ol style="list-style-type: none"> Model Numer seryjny Data zakupu Nazwa klienta i adres Nazwa dealera i adres (Pieczęć punktu sprzedaży) 	<p>Srpski</p> <p>GARANTNI SERTIFIKAT</p> <ol style="list-style-type: none"> Br. modela. Serijski br. Datum kupovine Ime i adresa kupca Ime i adresa prodavca (Molimo da stavite pečat na ime i adresu trgovca)
<p>Español</p> <p>CERTIFICADO DE GARANTÍA</p> <ol style="list-style-type: none"> Número de modelo Número de serie Fecha de adquisición Nombre y dirección del cliente Nombre y dirección del distribuidor (Se ruega poner el sello del distribuidor con su nombre y dirección) 	<p>Magyar</p> <p>GARANCIA BIZONYLAT</p> <ol style="list-style-type: none"> Típuszám Sorozatszám A Vásárlás dátuma A Vásárló neve és címe A Kereskedő neve és címe (Kérjük ide elhelyezni a Kereskedő nevének és címének pecsétjét) 	<p>Hrvatski</p> <p>JAMSTVENI CERTIFIKAT</p> <ol style="list-style-type: none"> Br modela. Serijski br. Datum kupnje Ime i adresa kupca Ime i adresa trgovca (Molimo stavite pečat na ime i adresu trgovca)
<p>Portugués</p> <p>CERTIFICADO DE GARANTIA</p> <ol style="list-style-type: none"> Número do modelo Número do série Data de compra Nome e morada do cliente Nome e morada do distribuidor (Por favor, carimbe o nome e morada do distribuidor) 	<p>Čeština</p> <p>ZÁRUČNÍ LIST</p> <ol style="list-style-type: none"> Model č. Série č. Datum nákupu Jméno a adresa zákazníka Jméno a adresa prodejce (Prosíme o razítko se jménem a adresou prodejce) 	<p>Український</p> <p>ГАРАНТІЙНИЙ СЕРТИФІКАТ</p> <ol style="list-style-type: none"> № моделі № серії Дата придбання Ім'я і адреса клієнта Ім'я і адреса дилера (Будь ласка, поставте печатку з іменем і адресою дилера)
<p>Svenska</p> <p>GARANTICERTIFIKAT</p> <ol style="list-style-type: none"> Modellnr Seriennr Inköpsdatum Kundens namn och adress Försäljarens namn och adress (Stämpla försäljarens namn och adress) 	<p>Türkçe</p> <p>GARANTİ SERTİFİKASI</p> <ol style="list-style-type: none"> Model No. Seri No. Satın Alma Tarihi Kundun Adı ve Adresi Bayi Adı ve Adresi (Lütfen bayi adını ve adresini kaşe olarak basın) 	<p>Русский</p> <p>ГАРАНТИЙНЫЙ СЕРТИФИКАТ</p> <ol style="list-style-type: none"> Модель № Серийный № Дата покупки Название и адрес заказчика Название и адрес дилера (Пожалуйста, внесите название и адрес дилера)

HITACHI

①	
②	
③	
④	
⑤	

Hitachi Power Tools Europe GmbH

Siemensring 34, 47877 Willich, Germany
Tel: +49 2154 49930
Fax: +49 2154 499350
URL: <http://www.hitachi-powertools.de>

Hitachi Power Tools Netherlands B. V.

Brabanthaven 11, 3433 PJ Nieuwegein, The Netherlands
Tel: +31 30 6084040
Fax: +31 30 6067266
URL: <http://www.hitachi-powertools.nl>

Hitachi Power Tools (U. K.) Ltd.

Precedent Drive, Rooksley, Milton Keynes, MK 13, 8PJ,
United Kingdom
Tel: +44 1908 660663
Fax: +44 1908 606642
URL: <http://www.hitachi-powertools.co.uk>

Hitachi Power Tools France S. A. S.

Parc de l'Eglantier 22, rue des Cerisiers, Lisses-C.E. 1541,
91015 EVRY CEDEX, France
Tel: +33 1 69474949
Fax: +33 1 60861416
URL: <http://www.hitachi-powertools.fr>

Hitachi Power Tools Belgium N.V. / S.A.

Koningin Astridlaan 51, B-1780 Wommel, Belgium
Tel: +32 2 460 1720
Fax: +32 2 460 2542
URL: <http://www.hitachi-powertools.be>

Hitachi Fercad Power Tools Italia S.p.A

Via Retrone 49, 36077, Altavilla Vicentina (VI), Italy
Tel: +39 0444 548111
Fax: +39 0444 548110
URL: <http://www.hitachi-powertools.it>

Hitachi Power Tools Iberica, S.A.

Puigbarral, 26-28 Pol. Ind. Can Petit 08227
TERRSA(Barcelona) Spain
Tel: +34 93 735 6722
Fax: +34 93 735 7442
URL: <http://www.hitachi-powertools.es>

Hitachi Power Tools Österreich GmbH

Str. 7, Objekt 58/A6, Industriezentrum NÖ –Süd 2355
Wiener Neudorf, Austria
Tel: +43 2236 64673/5
Fax: +43 2236 63373
URL: <http://www.hitachi-powertools.at/>

Hitachi Power Tools Norway AS

Kjeller Vest 7, N-2007 Kjeller, Norway
Tel: (+47) 6692 6600
Fax: (+47) 6692 6650
URL: <http://www.hitachi-powertools.no>

Hitachi Power Tools Sweden AB

Rotebergsvagen 2B SE-192 78 Sollentuna, Sweden
Tel: (+46) 8 598 999 00
Fax: (+46) 8 598 999 40
URL: <http://www.hitachi-powertools.se>

Hitachi Power Tools Denmark A/S

Lillebaeltsvej 90, 6715 Esbjerg N, Denmark
Tel: (+45) 75 14 32 00
Fax: (+45) 75 14 36 66
URL: <http://www.hitachi-powertools.dk>

Hitachi Power Tools Finland Oy

Tupalankatu 9, 15680 Lahti, Finland
Tel: (+358) 20 7431 530
Fax: (+358) 20 7431 531
URL: <http://www.hitachi-powertools.fi>

Hitachi Power Tools Hungary Kft.

1106 Bogancsvirag U.5-7, Budapest, Hungary
Tel: +36 1 2643433
Fax: +36 1 2643429
URL: <http://www.hitachi-powertools.hu>

Hitachi Power Tools Polska Sp.z o.o.

ul. Gierdziejewskiego 1
02-495 Warszawa, Poland
Tel: +48 22 863 33 78
Fax: +48 22 863 33 82
URL: <http://www.hitachi-narzedzia.pl/>

Hitachi Power Tools Czech s.r.o.

Modricka 205, 664, 48, Moravany, Czech, Republic
Tel: +420 547 422 660
Fax: +420 547 213 588
URL: <http://www.hitachi-powertools.cz>

Hitachi Power Tools Netherlands B.V.

Moscow Branch

Kashirskoye Shosse Dom 65, 4F
115583 Moscow, Russia
Tel: +7 495 727 4460
Fax: +7 495 727 4461
URL: <http://www.hitachi-pt.ru>

Hitachi Power Tools Romania S. R. L.

Bld. Biruintei, Nr. 101, Oras Pentelimon, 077145, Judetul
Ilfov, ROMANIA
Tel: +031 805 27 19
Fax: +031 805 25 77

<p>English</p> <p>Object of declaration: Hitachi Demolition Hammer H41MB</p> <p>EC DECLARATION OF CONFORMITY</p> <p>We declare under our sole responsibility that this product is in conformity with standards or standardization documents EN60745-1, EN60745-2-6, EN55014-1, EN55014-2, EN61000-3-2 and EN61000-3-3 in accordance with Directives 2004/108/EC, 2006/42/EC and 2000/14/EC. This product also conforms to RoHS Directive 2011/65/EU.</p> <p>The European Standards Manager at Hitachi Koki Europe Ltd. is authorized to compile the technical file. 2000/14/EC</p> <ul style="list-style-type: none"> Type of equipment: Hand-held concrete breaker Type name: Hitachi Demolition Hammer H41MB Weight of equipment: 5.3 kg Conformity assessment procedure: Annex VI Notified Body: CE 0044 TÜV NORD CERT Am TÜV 1, 30519 Hannover, Germany Measured sound power level: 103 dB Guaranteed sound power level: 105 dB The technical documentation is kept by the head of our design department. <p>This declaration is applicable to the product affixed CE marking.</p>	<p>Nederlands</p> <p>Onderwerp van verklaring: Hitachi Hakhamer H41MB</p> <p>EC VERKLARING VAN CONFORMITEIT</p> <p>Wij verklaren onder eigen verantwoordelijkheid dat dit product conform de richtlijnen of gestandaardiseerde documenten EN60745-1, EN60745-2-6, EN55014-1, EN55014-2, EN61000-3-2 en EN61000-3-3 voldoet aan de eisen van bepalingen 2004/108/EC, 2006/42/EC en 2000/14/EC. Dit product voldoet ook aan de RoHS-richtlijn 2011/65/EU.</p> <p>De manager voor Europese normen van Hitachi Koki Europe Ltd. heeft de bevoegdheid tot het samenstellen van het technische bestand.</p> <ul style="list-style-type: none"> Type gereedschap: Handbetonbrekhamer Type naam: Hitachi Hakhamer H41MB Gewicht gereedschap: 5,3 kg Conformiteit vaststellingsprocedure: Annex VI In kennis gesteld instituut: CE0044 TÜV NORD CERT Am TÜV 1, 30519 Hannover, Duitsland Gemeten geluidsdruk: 103 dB Gegarandeerde geluidsdruk: 105 dB De technische documentatie wordt bijgehouden door het hoofd onze ontwerpafdeling. <p>Deze verklaring is van toepassing op producten voorzien van de CE-markeringen.</p>
<p>Deutsch</p> <p>Gegenstand der Erklärung: Hitachi Hammer H41MB</p> <p>EG-KONFORMITÄTSERKLÄRUNG</p> <p>Wir erklären mit alleiniger Verantwortung, dass dieses Produkt den Standards oder Standardisierungsdocumenten EN60745-1, EN60745-2-6, EN55014-1, EN55014-2, EN61000-3-2 und EN61000-3-3 in Übereinstimmung mit den Direktiven 2004/108/EG, 2006/42/EG und 2000/14/EG entspricht. Dieses Produkt stimmt auch mit der RoHS-Richtlinie 2011/65/EU überein.</p> <p>Der Manager für europäische Standards bei der Hitachi Koki Europe Ltd. ist zum Verfassen der technischen Datei befugt.</p> <ul style="list-style-type: none"> Art der Ausrüstung: Handgehaltener Betonbrecher Typname: Hitachi Hammer H41MB Gewicht der Ausrüstung: 5,3 kg Übereinstimmungsverfahren: Annex VI Informierte Körperschaft: CE 0044 – der in TÜV NORD CERT, Am TÜV 1, 30519 Hannover, Deutschland Gemessener Schallleistungspegel: 103 dB Garantierter Schallleistungspegel: 105 dB Die technische Dokumentation wird vom Leiter unserer Designabteilung aufbewahrt. <p>Diese Erklärung gilt für Produkte, die die CE-Markierung tragen.</p>	<p>Español</p> <p>Objeto de declaración: Hitachi Martillo demoledor H41MB</p> <p>DECLARACIÓN DE CONFORMIDAD DE LA CE</p> <p>Declaramos bajo nuestra única responsabilidad que este producto está de acuerdo con las normas o con los documentos de normalización EN60745-1, EN60745-2-6, EN55014-1, EN55014-2, EN61000-3-2 y EN61000-3-3, según indican las Directivas 2004/108/CE, 2006/42/CE y 2000/14/CE. Este producto satisface también los requisitos establecidos por la Directiva 2011/65/UE (RoHS).</p> <p>El Jefe de Normas Europeas de Hitachi Koki Europe Ltd. está autorizado para recopilar archivos técnicos.</p> <ul style="list-style-type: none"> Tipo de dispositivo: martillo manual para romper el hormigón Nombre del modelo: Hitachi Martillo demoledor H41MB Peso del dispositivo: 5,3 kg Procedimiento de evaluación de conformidad: Anexo VI Entidad notificada: CE 0044 TÜV NORD CERT Am TÜV 1, 30519 Hannover, Alemania Nivel de potencia acústica medida: 103 dB Nivel de potencia acústica garantizada: 105 dB El director de nuestro departamento de diseño conserva la documentación. <p>Esta declaración se aplica a los productos con marcas de la CE.</p>
<p>Français</p> <p>Objet de la déclaration: Hitachi Marteau de démolition H41MB</p> <p>DECLARATION DE CONFORMITE CE</p> <p>Nous déclarons sous notre seule et entière responsabilité que ce produit est conforme aux normes ou documents de normalisation EN60745-1, EN60745-2-6, EN55014-1, EN55014-2, EN61000-3-2 et EN61000-3-3 en accord avec les Directives 2004/108/CE, 2006/42/CE et 2000/14/CE. Ce produit est aussi conforme à la Directive RoHS 2011/65/UE.</p> <p>Le responsable des normes européennes de Hitachi Koki Europe Ltd. est autorisé à compiler les données techniques.</p> <ul style="list-style-type: none"> Type de matériel: Outil de démolition à main Nom du type: Hitachi Marteau de démolition H41MB Poids du matériel: 5,3 kg Procédure d'évaluation de conformité: Annexe VI Organisme notifié: CE 0044 TÜV NORD CERT Am TÜV 1, 30519 Hanovre, Allemagne Niveau de puissance sonore mesuré: 103 dB Niveau de puissance sonore garanti: 105 dB La documentation technique est conservée par la direction de notre service de conception. <p>Cette déclaration s'applique aux produits désignés CE.</p>	<p>Português</p> <p>Objeto de declaração: Hitachi Martelo H41MB</p> <p>DECLARAÇÃO DE CONFORMIDADE CE</p> <p>Declaramos, sob nossa única e inteira responsabilidade, que este produto está de acordo com as normas ou documentos normativos EN60745-1, EN60745-2-6, EN55014-1, EN55014-2, EN61000-3-2 e EN61000-3-3, em conformidade com as Diretrizes 2004/108/CE, 2006/42/CE e 2000/14/CE. Este produto está também em conformidade com a Diretiva RoHS 2011/65/UE.</p> <p>O Gestor de Normas Europeas da Hitachi Koki Europe Ltd. está autorizado a compilar o ficheiro técnico.</p> <ul style="list-style-type: none"> Tipo de equipamento: Martelo de mão para demolição de concreto Nome do tipo: Hitachi Martelo H41MB Peso do equipamento: 5,3 kg Procedimento de avaliação de conformidade: Anexo VI Órgão notificado: CE 0044 TÜV NORD CERT Am TÜV 1, 30519 Hannover, Alemanha Nível medido de potência de som: 103 dB Nível garantido de potência de som: 105 dB A documentação técnica é mantida de acordo com a decisão do nosso departamento de design. <p>Esta declaração se aplica aos produtos designados CE.</p>
<p>Italiano</p> <p>Oggetto della dichiarazione: Hitachi Martello demolitore H41MB</p> <p>DICHIARAZIONE DI CONFORMITÀ CE</p> <p>Dichiariamo sotto nostra responsabilità che questo prodotto è conforme agli standard o ai documenti sulla standardizzazione EN60745-1, EN60745-2-6, EN55014-1, EN55014-2, EN61000-3-2 e EN61000-3-3 in conformità alle Direttive 2004/108/CE, 2006/42/CE e 2000/14/CE. Il prodotto è inoltre conforme alla direttiva RoHS 2011/65/UE.</p> <p>Il Responsabile delle Norme Europee di Hitachi Koki Ltd. è autorizzato a compilare la scheda tecnica.</p> <ul style="list-style-type: none"> Tipo di apparecchiatura: Demolitore per cemento portante Nome di tipo: Hitachi Martello demolitore H41MB Peso dell'apparecchiatura: 5,3 kg Procedimento di valutazione conformità: Allegato VI Ente notificato: CE 0044 TÜV NORD CERT Am TÜV 1, 30519 Hannover, Germania Livello di potenza sonora misurato: 103 dB Livello di potenza sonora garantito: 105 dB La documentazione tecnica è conservata da parte del nostro responsabile del reparto di progettazione. <p>Questa dichiarazione è applicabile ai prodotti cui sono applicati i marchi CE.</p>	<p>Svenska</p> <p>Objekt för deklaration: Hitachi Mejselhammare H41MB</p> <p>EF-DEKLARATION BETRÄFFANDE LIFKORMHIGHET</p> <p>Vi tillkännager med eget ansvar att denna produkt överensstämmer med standard eller standardiserings dokument EN60745-1, EN60745-2-6, EN55014-1, EN55014-2, EN61000-3-2 och EN61000-3-3 i enlighet med direktiven 2004/108/EF, 2006/42/EF och 2000/14/EF. Denna produkt efterlever även RoHS-direktiv 2011/65/UE.</p> <p>Den europeiska standardsvargen på Hitachi Koki Europe Ltd. är auktoriserad att utarbeta den tekniska filen. 2000/14/EF</p> <ul style="list-style-type: none"> Typ av utrustning: Handhållen betongbrytningsmaskin Typnamn: Hitachi Mejselhammare H41MB Apparatens vikt: 5,3 kg Konformitetsbedömningsmetod: Annex VI Underkänt organ: CE 0044 TÜV NORD CERT Am TÜV 1, 30519 Hannover, Tyskland Uppmätt ljudstyrkenivå: 103 dB Garanterad ljudstyrkenivå: 105 dB Chefen för vår designavdelning sparar den tekniska dokumentationen för framtida behov. <p>Denna deklaration gäller för CE-märkning på produkten.</p>

Hitachi Koki Europe Ltd.
Clonsbaugh Business & Technology Park, Dublin 17, Ireland

Representative office in Europe
Hitachi Power Tools Europe GmbH
Siemensring 34, 47877 Willich 1, F. R. Germany

Head office in Japan
Hitachi Koki Co., Ltd.
Shinagawa Intercity Tower A, 15-1, Konan 2-chome,
Minato-ku, Tokyo, Japan

28. 11. 2014

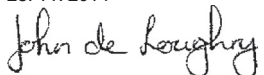

John de Loughry
European Standard Manager

28. 11. 2014

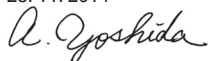

A. Yoshida
Vice-Product & Director

<p>Dansk</p> <p>Genstand for erklæring: Hitachi Mejselhammer H411MB</p> <p>EF-OVERENSSTEMMELSESRKLÆRING</p> <p>Vi erklærer os fuldstændige ansvarlige for, at dette produkt modsvare gældende standard eller standardiseringsdokumenter EN60745-1, EN60745-2-6, EN55014-1, EN55014-2, EN61000-3-2 og EN61000-3-3 i overensstemmelse med direktiver 2004/108/EF, 2006/42/EF og 2000/14/EF. Dette produkt er også i overensstemmelse med RoHS direktiv 2011/65/EU.</p> <p>Chefen for europæiske standarder hos Hitachi Koki Europe Ltd. er autoriseret til at compilere den tekniske fil.</p> <p>2000/14/EF</p> <ul style="list-style-type: none"> • Udstyrstype: Håndholdt betonkuser • Typenavn: Hitachi Mejselhammer H411MB • Udstyrets vægt: 5,3 kg • Procedure for fastlæggelse af ensartethed: Bilag VI • Anmælt organisation: CE 0044 TÜV NORD CERT Am TÜV 1, 30519 Hannover, Tyskland • Målt lydtrykniveau: 103 dB • Garanteret lydtrykniveau: 105 dB • Den tekniske dokumentation opbevares af vores designafdeling. <p>Denne erklæring gælder produkter, der er mærket med CE.</p>	<p>Polski</p> <p>Przedmiot deklaracji: Hitachi Młot udarowy H411MB</p> <p>DEKLARACJA ZGODNOŚCI Z EC</p> <p>Oznajmiamy z całkowitą odpowiedzialnością, że produkt ten jest zgodny ze standardami lub standardowymi dokumentami EN60745-1, EN60745-2-6, EN55014-1, EN55014-2, EN61000-3-2 i EN61000-3-3 w zgodzie z Zasadami, EN604/108/EC, 2006/42/EC i 2000/14/EC. Ten produkt spełnia także wymagania Dyrektywy RoHS 2011/65/EU.</p> <p>Menedżer Standardów Europejskich w firmie Hitachi Koki Europ Ltd. Jest upoważniony do kompilowania pliku technicznego.</p> <p>2000/14/EC</p> <ul style="list-style-type: none"> • Typ narzędzia: Ręczny młot do kruszenia betonu • Nazwa typu: Hitachi Młot udarowy H411MB • Waga narzędzia: 5,3 kg • Procedura oceny zgodności: Annex VI • Jednostka notyfikowana: CE 0044 TÜV NORD CERT Am TÜV 1, 30519 Hannover, Niemcy • Zmierzony poziom mocy dźwięku: 103 dB • Gwarantowany poziom mocy dźwięku: 105 dB • Dokumentacja techniczna jest utrzymywana przez kierownika naszego działu konstrukcyjnego. <p>To oświadczenie odnosi się do załączonego produktu z oznaczeniami CE.</p>
<p>Norsk</p> <p>Erklæringens objekt: Hitachi Elektrisk borehammer H411MB</p> <p>EF'S ERKLÆRING OM OVERENSSTEMMELSE</p> <p>Vi erklærer herved at vi påtar oss det fulle ansvar for at dette produktet er i overensstemmelse med normer eller standardiseringsdokumentene EN60745-1, EN60745-2-6, EN55014-1, EN55014-2, EN61000-3-2 og EN61000-3-3 i samsvar med direktivene 2004/108/EF, 2006/42/EF og 2000/14/EF. Dette produktet er også i samsvar med RoHS-direktiv 2011/65/EU.</p> <p>Lederen for europeiske standarder ved Hitachi Koki Europe Ltd. har fullmakt til å utarbeide det tekniske dokumentet.</p> <p>2000/14/EF</p> <ul style="list-style-type: none"> • Utsyrstype: Håndholdt brekkhammer • Typenavn: Hitachi Elektrisk borehammer H411MB • Utsyrets vekt: 5,3 kg • Prosedyre for konformitetsvurdering: Annex VI • Underrettet organ: CE 0044 TÜV NORD CERT Am TÜV 1, 30519 Hannover, Tyskland • Målt lydeffektivitet: 103 dB • Garantert lydeffektivitet: 105 dB • Den tekniske dokumentasjonen oppbevares av lederen i designavdelingen. <p>Denne erklæringen gjelder produktets påklistrede CE-merking.</p>	<p>Magyar</p> <p>Megfelelőségi nyilatkozat: Hitachi Vésókalapács H411MB</p> <p>EK MEGFELELŐSÉGI NYILATKOZAT</p> <p>Teljes felelősségünk tudatában kijelentjük, hogy ez a termék megfelel az EN60745-1, EN60745-2-6, EN55014-1, EN55014-2, EN61000-3-2 és EN61000-3-3 szabványoknak illetve szabványosítási dokumentumoknak, az Európa Tanács 2004/108/EK, 2006/42/EK és 2000/14/EK Direktívával összhangban. Ez a termék is megfelel a 2011/65/EU RoHS irányelvnek.</p> <p>Az Hitachi Koki Europe Ltd. Európai Szabványkezelője fel van hatalmazva a műszaki fájl elkészítésére.</p> <p>2000/14/EC</p> <ul style="list-style-type: none"> • Akészülék típusa: Kézi betontrócsa szerszám • Típuszám: Hitachi Vésókalapács H411MB • Akészülék súlya: 5,3 kg • Megfelelőségi eljárás: Annex VI • Ertesített hatóság: CE 0044 TÜV NORD CERT Am TÜV 1, 30519 Hannover, Németország • Mért hanglejtésmennyiség szint: 103 dB • Garantált hanglejtésmennyiség szint: 105 dB • A műszaki dokumentáció a tervezési osztályunk vezetésénél található. <p>Jelen nyilatkozat a termékem feltüntetett CE jelzésre vonatkozik.</p>
<p>Suomi</p> <p>Ilmoituksen kohde: Hitachi Piikkusavasara H411MB</p> <p>EY-ILMOITUS YHDENMUKAISUUDESTA</p> <p>Yksinomaisella vastuudella vakuutamme, että tämä tuote vastaa tai normittettuja dokumentteja EN60745-1, EN60745-2-6, EN55014-1, EN55014-2, EN61000-3-2 ja EN61000-3-3 ohjeiden 2004/108/EY, 2006/42/EY ja 2000/14/EY mukaisesti. Tämä tuote on myös RoHS-direktiivin (2011/65/EU) mukainen.</p> <p>Hitachi Koki Europe Ltd:n eurooppalaisten standardien johtaja on valtuutettu laatimaan tekniset asiakirjat.</p> <p>2000/14/EY</p> <ul style="list-style-type: none"> • Laitteen tyyppi: Kännettävä betoninurkain • Tyypinimi: Hitachi Piikkusavasara H411MB • Laitteen paino: 5,3 kg • Yhdennämuksaisuuden määrittämisohjeet: Annex VI • Ilmoitettu elin: CE 0044 TÜV NORD CERT Am TÜV 1, 30519 Hannover, Germany • Mitattu äänenpainetaso: 103 dB • Taattu äänenpainetaso: 105 dB • Suunnitteluosaston johto pitää yllä teknisiä tietoja. <p>Tämä ilmoitus sovelletaan tuotekohtaiseen CE-merkintään.</p>	<p>Čeština</p> <p>Předmět prohlášení: Hitachi Sekací kladivo H411MB</p> <p>PROHLÁŠENÍ O SHODĚ S CE</p> <p>Prohlášíme na svoji zodpovědnost, že tento výrobek odpovídá normám EN60745-1, EN60745-2-6, EN55014-1, EN55014-2, EN61000-3-2 a EN61000-3-3 v souladu se směrnice s 2004/108/EC, 2006/42/EC a 2000/14/EC. Tento výrobek je rovněž v souladu se směrnici RoHS 2011/65/EU.</p> <p>Vedoucí pracovník pro Evropské normy v Hitachi Koki Europe Ltd. je oprávněn ke zpracování technického souboru.</p> <p>2000/14/EC</p> <ul style="list-style-type: none"> • Druh zařízení: Sekací kladivo • Typ: Hitachi Sekací kladivo H411MB • Váha zařízení: 5,3 kg • Homologace: Annex VI • Organizace, kde byla homologace oznámena: CE 0044 TÜV NORD CERT Am TÜV 1, 30519 Hannover, Německo • Naměřená hlučnost: 103 dB • Zaručená mez hluč: 105 dB • Technická dokumentace je uložena v vedoucího našeho konstrukčního oddělení. <p>Toto prohlášení platí pro výrobek označený značkou CE.</p>
<p>Ελληνικά</p> <p>Αντικείμενο δήλωσης: Hitachi Κρουστικό H411MB</p> <p>EK ΔΙΑΧΩΣΤΗ ΕΝΑΡΜΟΝΙΣΜΟΥ</p> <p>Δηλώνουμε με απόλυτη υπευθυνότητα ότι αυτό το προϊόν είναι εναρμονισμένο με τα πρότυπα ή τα σύγγρα δημοσίως προσιτών EN60745-1, EN60745-2-6, EN55014-1, EN55014-2, EN61000-3-2 και EN61000-3-3 σε συμφωνία με τις Οδηγίες 2004/108/ΕΚ, 2006/42/ΕΚ και 2000/14/ΕΚ. Αυτό τα προϊόν συμμορφώνεται επίσης με την οδηγία RoHS 2011/65/ΕΥ.</p> <p>Ο υπεύθυνος για τα ευρωπαϊκά πρότυπα στην Hitachi Koki Europe Ltd. είναι εξουσιοδοτημένος να σπενδασει τον τεχνικό φάκελο.</p> <p>2000/14/ΕΚ</p> <ul style="list-style-type: none"> • Τύπος μηχανήματος: Φαριστής ταμπετών που κρατάται από το χέρι • Ονομασία τύπου: Hitachi Κρουστικό H411MB • Βάρος μηχανήματος: 5,3 kg • Διαδικασία ελέγχου εναρμονισμού: Παράρτημα VI • Πλευρά προς γνωστοποίηση: CE 0044 TÜV NORD CERT Am TÜV 1, 30519 Hannover, Germany • Μετρημένο επίπεδο ηχητικής ισχύος: 103 dB • Εγγυημένο επίπεδο ηχητικής ισχύος: 105 dB • Ο σπενδαριστής του τιμολογού οφείλει να διασφαλίσει την τεχνική τεκμηρίωση γιατί τη χρειάζεται <p>Αυτή η δήλωση ισχύει στο προϊόν με το σημάδι CE.</p>	<p>Türkçe</p> <p>Beyan konusu: Hitachi Kırıcı H411MB</p> <p>AB UYGUNLUK BEYANI</p> <p>Bu ürünü, 2004/108/EC, 2006/42/EC ve 2000/14/EC sayılı Direktiflerine uygun olarak, EN60745-1, EN60745-2-6, EN55014-1, EN55014-2, EN61000-3-2 ve EN61000-3-3 sayılı standartlara ve standartlaştırma belgelerine uygun olduğunu, tamamen kendi sorumluluğumuz altında beyan ederiz. Bu ürün, ayrıca RoHS Yönergesi 2011/65/EU'ya uygundur.</p> <p>Hitachi Koki Europe Ltd. Avrupa Standartlar Müdürlüğü, teknik dosyayı hazırlama yetkisine sahiptir.</p> <p>2000/14/CE</p> <ul style="list-style-type: none"> • Aletin tipi: El tipi beton kırıcı • Tip adı: Hitachi Kırıcı H411MB • Aletin ağırlığı: 5,3 kg • Uygunluk deklare etme prosedürü: EK LV • Değerlendirilen Kurum CE 0044 TÜV NORD CERT Am TÜV 1, 30519 Hannover, Almanya • Ölçülen ses gücü seviyesi: 103 dB • Garanti edilen ses gücü seviyesi: 105 dB • Teknik belgeler tasarm bölümümüzün idaresi tarafında muhafaza edilir. <p>Bu beyan, üzerinde CE işareti bulunan ürünler için geçerlidir.</p>
<p>Hitachi Koki Europe Ltd. Clonshaugh Business & Technology Park, Dublin 17, Ireland</p> <p>Representative office in Europe Hitachi Power Tools Europe GmbH Siemensring 34, 47877 Willich 1, F. R. Germany</p> <p>Head office in Japan Hitachi Koki Co., Ltd. Shinagawa Intercity Tower A, 15-1, Konan 2-chome, Minato-ku, Tokyo, Japan</p>	<p>CE</p> <p><i>John de Loughry</i></p> <p>John de Loughry European Standard Manager</p> <p>28. 11. 2014</p> <p><i>A. Yoshida</i></p> <p>A. Yoshida Vice-President & Director</p>

<p align="center">Română</p> <p>Obiectul declarației: Hitachi Ciocan demolator H41MB</p> <p align="center">DECLARAȚIE DE CONFORMITATE CE</p> <p>Declarăm pe propria răspundere că acest produs este în conformitate cu standardele sau documentele de standardizare EN60745-1, EN60745-2-6, EN55014-1, EN55014-2, EN61000-3-2 și EN61000-3-3, în conformitate cu Directivele 2004/108/EC, 2006/42/EC și 2000/14/EC. Acest produs este compatibil de asemenea cu Directiva RoHS 2011/65/EU. Managerul standardelor europene de la Hitachi Koki Europe Ltd. este autorizat să completeze fișa tehnică. 2000/14/EC.</p> <ul style="list-style-type: none"> • Tip de echipament: Spărgător manual de beton • Denumire tip: Hitachi Ciocan demolator H41MB • Greutatea echipamentului: 5,3 kg • Procedură de evaluare a conformității: ANEXA VI • Organism de certificare: CE 0044 TÜV NORD CERT Am TÜV 1, 30519 Hannover, Germania • Nivel măsurat al puterii sonore: 103 dB • Nivel garantat al puterii sonore: 105 dB • Documentația tehnică se află la sediul departamentului nostru de design. <p>Această declarație se aplică produsului cu marcajul CE.</p>	<p align="center">Srpski</p> <p>Predmet deklaracije: Hitachi Hidraulični čekić H41MB</p> <p align="center">EC DEKLARACIJA O SAOBRAZNOSTI</p> <p>Pod punom odgovornošću izjavljujemo da je ovaj proizvod usaglašen sa standardima ili standardizacionim dokumentima EN60745-1, EN60745-2-6, EN55014-1, EN55014-2, EN61000-3-2 i EN61000-3-3 u skladu sa Direktivama 2004/108/EC, 2006/42/EC i 2000/14/EC. Ovaj proizvod je također usaglašen sa RoHS direktivom 2011/65/EU. Direktor za evropske standarde u kompaniji Hitachi Koki Europe Ltd. odgovoran je za sastavljanje tehničke dokumentacije. 2000/14/EC.</p> <ul style="list-style-type: none"> • Tip opreme: Ručni razbijач betona • Naziv tipa: Hitachi hidraulični čekić H41MB • Težina opreme: 5,3 kg • Postupak procene saobraznosti: Dopuna VI • Ovlašćeno telo: CE 0044 TÜV NORD CERT Am TÜV 1, 30519 Hannover, Nemačka • Izmjerena jačina zvuka: 103 dB • Garantovana jačina zvuka: 105 dB • Tehničku dokumentaciju čuva šef našeg projektnog odeljenja. <p>Ova deklaracija se odnosi na proizvode sa CE oznakom.</p>
<p align="center">Slovenščina</p> <p>Predmet deklaracije: Hitachi Rušilno kladivo H41MB</p> <p align="center">ES IZJAVA O SKLADNOSTI</p> <p>Izjavljamo v svo odgovornosti, da je izdelek v skladu s standardi in dokumenti standardizacije EN60745-1, EN60745-2-6, EN55014-1, EN55014-2, EN61000-3-2 in EN61000-3-3 ter v skladu z Direktivami 2004/108/ES, 2006/42/ES in 2000/14/ES. Ta izdelek je prav tako v skladu z Direktivo RoHS 2011/65/EU. Vodja evropskih standardov pri Hitachi Koki Europe Ltd. je pooblaščen za pripravo tehnične dokumentacije. 2000/14/ES</p> <ul style="list-style-type: none"> • Vrsta opreme: Ročni lomilec betona • Ime izdelka: Hitachi Udarno kladivo H41MB • Teža opreme: 5,3 kg • Postopek ocenjevanja skladnosti: Dodatek VI • Pripravljen organ: CE 0044 TÜV NORD CERT Am TÜV 1, 30519 Hannover, Nemčija • Izmerjen nivo jakosti hrupa: 103 dB • Zajamčen nivo jakosti hrupa: 105 dB • Tehnična dokumentacija se hrani pri vodji našega oddelka za oblikovanje. <p>Ta deklaracija se uporablja za izdelek označen z oznako CE.</p>	<p align="center">Hrvatski</p> <p>Predmet deklaracije: Hitachi Pneumatski čekić H41MB</p> <p align="center">EC IZJAVA O SKLADNOSTI</p> <p>Pod vlastitom odgovornošću izjavljujemo da ovaj proizvod zadovoljava standarde ili dokumente za standardizaciju EN60745-1, EN60745-2-6, EN55014-1, EN55014-2, EN61000-3-2 i EN61000-3-3 sukladno Direktivama 2004/108/EZ, 2006/42/EZ, 2000/14/EZ. Ovaj proizvod je također sukladan s RoHS Direktivom 2011/65/EU. Menadžer za europske standarde u tvrtki Hitachi Koki Europe Ltd. ovlašten je za sastavljanje tehničke dokumentacije. 2000/14/EZ</p> <ul style="list-style-type: none"> • Vrsta opreme: Ručni razbijач betona • Naziv vrste: Hitachi pneumatski čekić H41MB • Težina opreme: 5,3 kg • Postupak za ocjenu skladnosti: Prilog VI • Nadležno tijelo: CE 0044 TÜV NORD CERT Am TÜV 1, 30519 Hannover, Njemačka • Izmjerena razina zvučne snage: 103 dB • Zajamčena razina zvučne snage: 105 dB • Tehničku dokumentaciju čuva čelnik našeg odjela dizajna. <p>Ova izjava primjenjiva je za proizvod s istaknutom oznakom CE.</p>
<p align="center">Slovenčina</p> <p>Predmet vyhlášení: Hitachi Sekacie kladivo H41MB</p> <p align="center">VYHLÁŠENIE O ZHODE - EC</p> <p>Na vlastnú zodpovednosť vyhlasujeme, že tento výrobok spĺňa nasledovné normy alebo standardizované dokumenty EN60745-1, EN60745-2-6, EN55014-1, EN55014-2, EN61000-3-2 a EN61000-3-3 v súlade so smernicami 2004/108/ES, 2006/42/ES a 2000/14/ES. Tento výrobok spĺňa aj smernicu RoHS 2011/65/EU. Manažér európskych noriem v spoločnosti Hitachi Koki Europe Ltd. má oprávnenie na zostavovanie technickej dokumentácie. 2000/14/ES</p> <ul style="list-style-type: none"> • Typ zariadenia: Ručný drvič betónu • Názov typu: Hitachi Demolačné kladivo H41MB • Hmotnosť zariadenia: 5,3 kg • Súlad s procesom ohodnotenia: Príloha VI • Upravovateľný orgán: CE 0044 TÜV NORD CERT Am TÜV 1, 30519 Hannover, Nemecko • Nameraná hladina akustického tlaku: 103 dB • Zaručená hladina akustického výkonu: 105 dB • Technická dokumentácia sa nachádza u vedúceho nášho návrhového oddelenia. <p>Toto vyhlásenie sa vzťahuje na výrobok s označením CE.</p>	<p align="center">Український</p> <p>Предмет декларування: Hitachi Відбійний молоток H41MB</p> <p align="center">ДЕКЛАРАЦІЯ ВІДПОВІДНОСТІ EC</p> <p>Ми декларуємо, що цей виріб відповідає стандартам або стандартизаційним документам EN60745-1, EN60745-2-6, EN55014-1, EN55014-2, EN61000-3-2 та EN61000-3-3 згідно Директив 2004/108/EC, 2006/42/EC та 2000/14/EC. Цей виріб також відповідає Директиві про вміст небезпечних речовин 2011/65/EU. Відповідальний за дотримання європейських стандартів у компанії Hitachi Koki Europe Ltd. уповноважений заповнювати технічний паспорт. 2000/14/EC</p> <ul style="list-style-type: none"> • Тип обладнання: Ручний бетономол • Позначення типу: Hitachi Відбійний молоток H41MB • Вага обладнання: 5,3 кг • Процедура визначення відповідності: Додаток VI • Орган реєстрації: CE 0044 TÜV NORD CERT Am TÜV 1, 30519 Hannover, Німеччина • Вимірний рівень акустичної потужності: 103 дБ • Гарантований рівень акустичної потужності: 105 дБ • Технічна документація зберігається в нашому відділі проектування. <p>Ця декларація стосується виробу, на який нанесено маркування CE.</p>
<p align="center">Български</p> <p>Предмет на декларацията: Hitachi Къртан H41MB</p> <p align="center">EO DEKLARACIJA ZA СЪОТВЕТСТВИЕ</p> <p>Ние декларираме на собствена отговорност, че този продукт е в съответствие със стандартите или стандартизираните документи EN60745-1, EN60745-2-6, EN55014-1, EN55014-2, EN61000-3-2 и EN61000-3-3 в съответствие с Директиви 2004/108/EC, 2006/42/EC и 2000/14/EC. Този продукт съответства и на Директива RoHS 2011/65/EU. Менеджърът по европейски стандарти в Hitachi Koki Europe Ltd. е упълномощен за съставяне на техническото досие. 2000/14/EC</p> <ul style="list-style-type: none"> • Тип оборудване: Ръчен къртан за бетон • Наименование на типа: Hitachi Къртан H41MB • Тегло на оборудването: 5,3 кг • Процедура за оценка на съвместимостта: Приложение VI • Нотифициран орган: CE 0044 TÜV NORD CERT Am TÜV 1, 30519 Ханوفر, Германия • Измерено ниво на акустична мощност: 103 дБ • Гарантирано ниво на акустична мощност: 105 дБ • Техническата документация се съхранява от началника на нашия проектантски отдел. <p>Тази декларация е приложима за продукт с прикрепенена маркировка CE.</p>	<p align="center">Русский</p> <p>Предмет декларирования: Hitachi Отбойный молоток H41MB</p> <p align="center">ДЕКЛАРАЦИЯ СООТВЕТСТВИЯ ЕС</p> <p>Мы с полной ответственностью заявляем, что данное изделие соответствует стандартам или документам стандартизации EN60745-1, EN60745-2-6, EN55014-1, EN55014-2, EN61000-3-2 и EN61000-3-3 согласно Директивам 2004/108/EC, 2006/42/EC и 2000/14/EC. Данный продукт соответствует требованиям Директивы 2011/65/EU по ограничению на использование опасных веществ. Менеджер отдела европейских стандартов качества компании Hitachi Koki Europe Ltd. имеет право составлять технический файл. 2000/14/EC</p> <ul style="list-style-type: none"> • Тип оборудования: Ручной бетономол • Обозначение типа: Hitachi Отбойный молоток H41MB • Вес оборудования: 5,3 кг • Процедура определения соответствия: Дополнение VI • Орган регистрации: CE 0044 TÜV NORD CERT Am TÜV 1, 30519 Ганновер, Германия • Измеренный уровень мощности звука: 103 дБ • Гарантированный уровень мощности звука: 105 дБ • Техническая документация сохраняется в нашем отделе проектирования. <p>Данная декларация относится к изделиям, на которых имеется маркировка CE.</p>
<p>Hitachi Koki Europe Ltd. Clonsbaugh Business & Technology Park, Dublin 17, Ireland</p> <p>Representative office in Europe Hitachi Power Tools Europe GmbH Siemensring 34, 47877 Willich 1, F. R. Germany</p> <p>Head office in Japan Hitachi Koki Co., Ltd. Shinagawa Intercity Tower A, 15-1, Konan 2-chome, Minato-ku, Tokyo, Japan</p>	<p align="center">CE 28. 11. 2014</p> <p align="center"><i>John de Loughry</i></p> <p align="center">John de Loughry European Standard Manager</p> <p align="center">28. 11. 2014</p> <p align="center"><i>A. Yoshida</i></p> <p align="center">A. Yoshida Vice-President & Director</p>



Hitachi Koki Co., Ltd.

411
Code No. C99704471 M
Printed in Malaysia