



USER MANUAL



HyperX Cloud Stinger 2 Wireless

Find the language and latest documentation for your HyperX Cloud Stinger 2 Wireless here.

HyperX Cloud Stinger 2 Wireless User Manual

-  For instructions in English
-  Para instrucciones en Español
-  Für Anleitungen in Deutsch
-  Pour des instructions en Français
-  Per le istruzioni in Italiano
-  Por as instruções em Português
-  Instrukcje w języku Polskim
-  Для инструкции на Русском
-  Turkce talimatlar icin
-  日本語マニュアル用
-  한국어 안내
-  คำแนะนำภาษาไทย
-  Để xem hướng dẫn bằng tiếng Việt
- Simplified Chinese 简体中文说明书
- Traditional Chinese.... 繁體中文說明
- Arabic..... للتعليمات باللغة العربية



HyperX Cloud Stinger 2 Wireless



Part Numbers

676A2AA

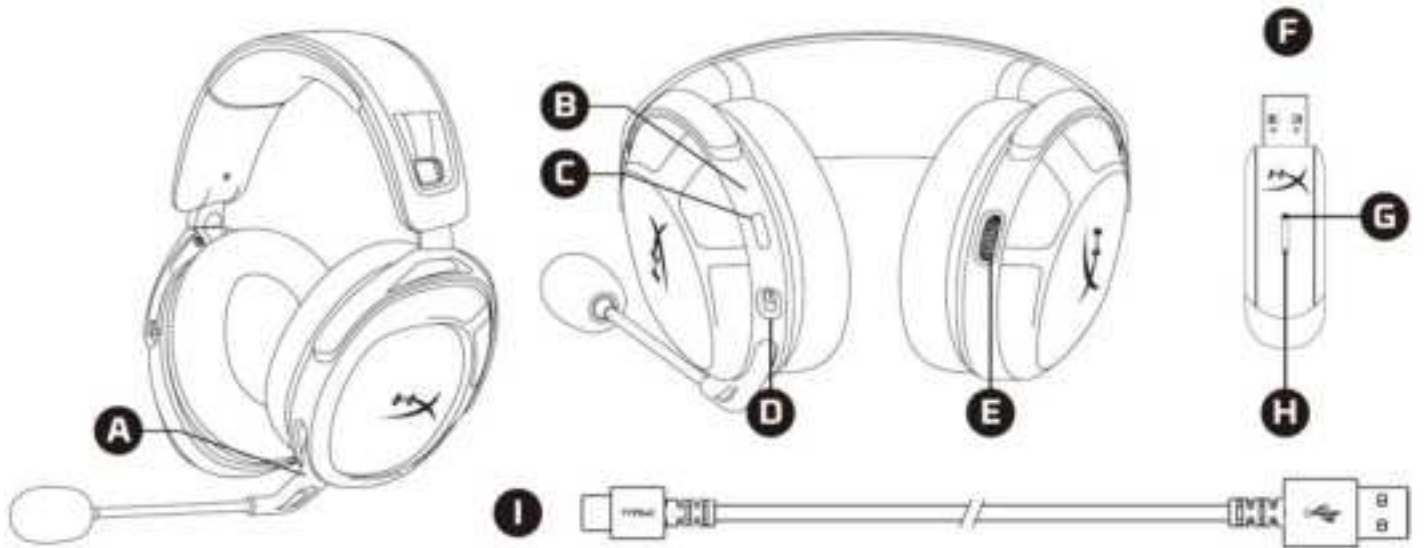

TABLE OF CONTENTS

Overview.....	3
Specifications	4
Charging the Headset.....	6
Setting up with PC.....	7
Setting up with PlayStation 4	10
Setting up with PlayStation 5	11
Controls.....	13
Status LED.....	13
Power Button	13
Swivel to Mute Microphone	14
Volume Wheel	15
Tone Notifications	15
HyperX NGENUITY Software	16
Manually Pairing the Headset and Wireless Adapter	17



Overview



- A. Swivel to mute microphone
- B. Status LED
- C. Power button
- D. USB-C charge port
- E. Volume wheel

- F. USB wireless adapter
- G. Wireless pairing pin hole
- H. Wireless status LED
- I. USB-C charge cable



Specifications

Headphone

Driver: Dynamic, 50mm with Neodymium magnets

Form factor: Closed Back

Frequency response: 10 Hz - 20.2 kHz

Impedance: 32 Ω

Sensitivity: 104.5 dB SPL/mW at 1 kHz

T.H.D.: $\leq 2\%$

Frame type: Plastic

Ear cushions: Memory foam and premium leatherette

Microphone

Element: Electret condenser microphone

Polar pattern: Bi-directional, Noise-cancelling

Frequency response: 20 Hz - 6.68 kHz

Sensitivity: -12 dBFS/Pa at 1kHz

Connections and Features

Audio connection: Wireless USB

USB audio format: Stereo

USB specification: USB 2.0

Sampling rates: 48 kHz

Bit-Depth: 16 bit

Included virtual surround sound: DTS Headphone:X

Audio controls: Onboard audio controls

Battery

Type: Rechargeable lithium-polymer

Battery life: 20 Hours*

Charge time: 3.5 hours



Wireless

Type: 2.4GHz

Wireless range: Up to 20 meters**

Physical

Weight: 275g

Cable length(s) and type(s): 0.5m USB charge cable

*Tested at 50% headphone volume. Battery life varies based on volume and usage.

**Wireless range may vary due to environmental conditions.

Charging the Headset

It is recommended to fully charge your headset before first use.

When charging the headset, the headset status LED will indicate the current charge status.

Charge Status	Status LED
Fully charged	Solid green
10% - 99% battery level	Breathing green
< 10% battery level	Breathing red

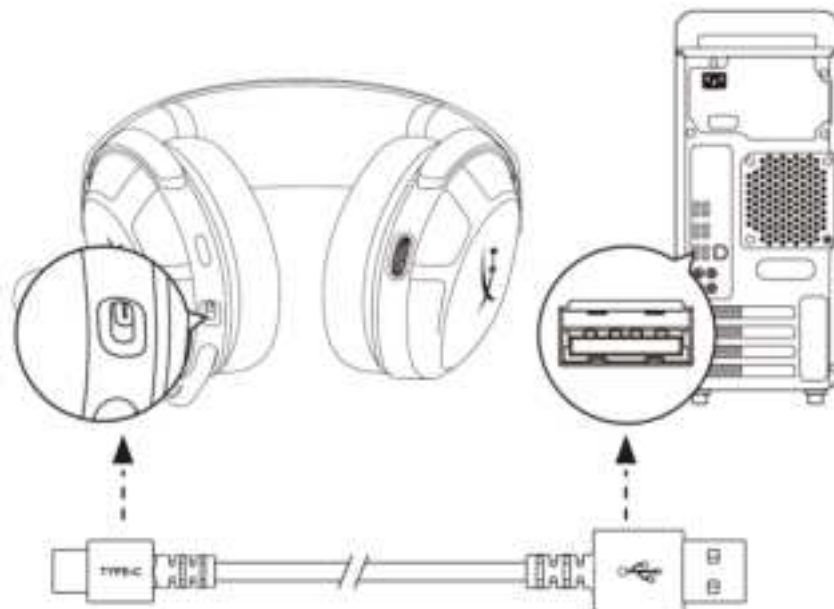

To charge the headset, plug the headset to a USB port with the USB-C charge cable.



Setting up with PC



1. Connect the wireless adapter to the PC.
2. Power on the headset.
3. Right click *speaker icon* > Select *Open Sound settings* > Select *Sound Control Panel*

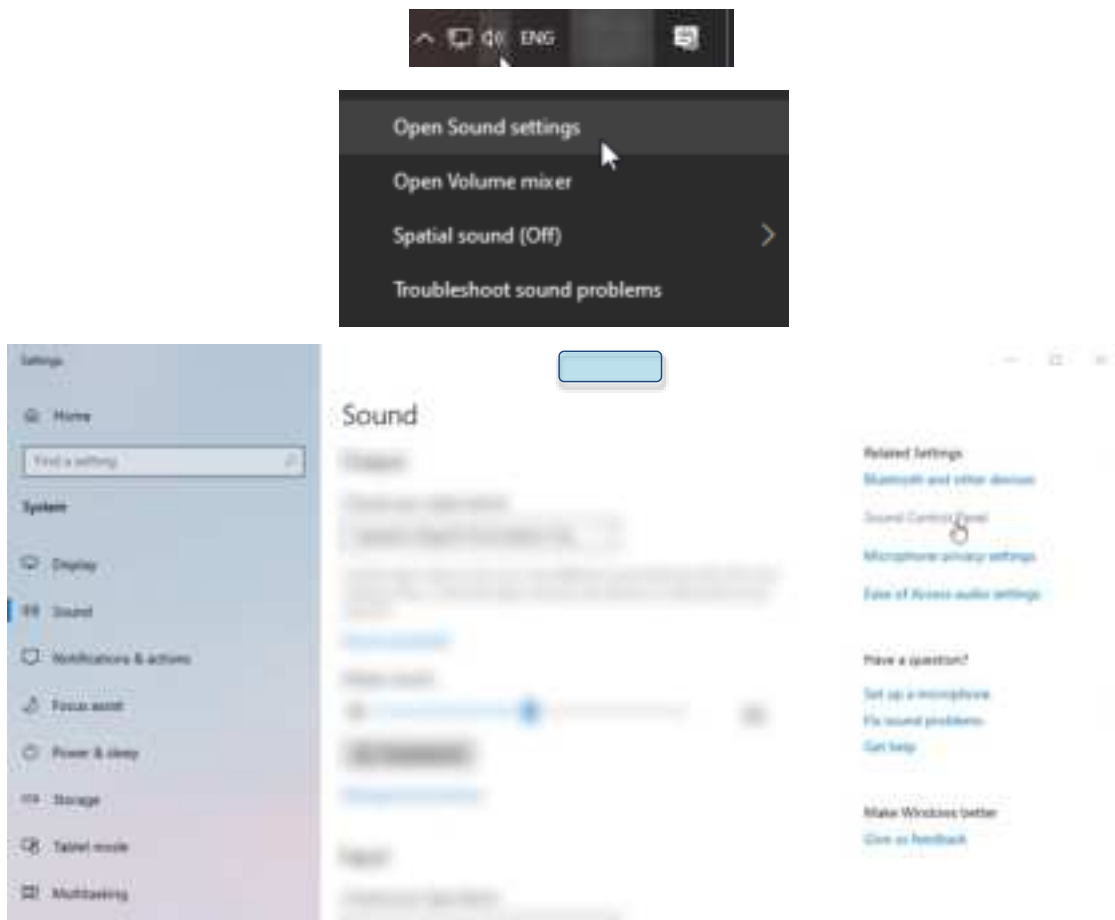



- Under the *Playback* tab, click on “**HyperX Cloud Stinger 2 Wireless**” and click on the *Set Default* button.

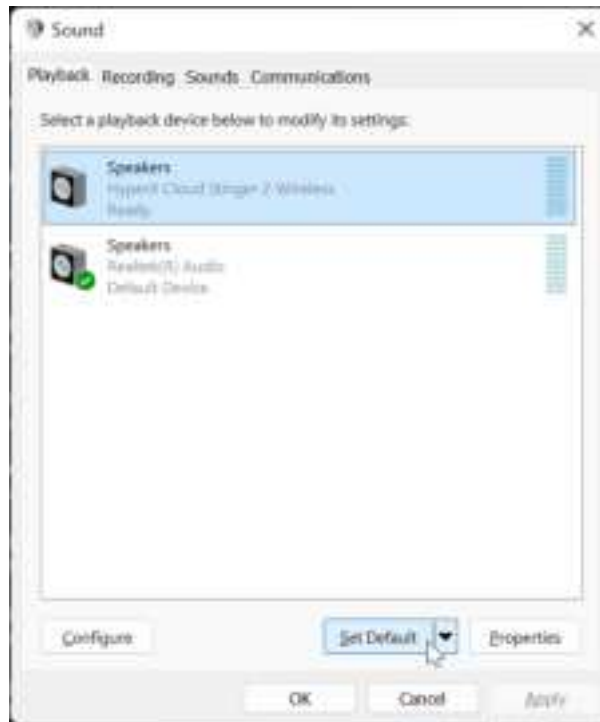

- Under the *Recording* tab, click on “**HyperX Cloud Stinger 2 Wireless**” and click on the *Set Default* button.

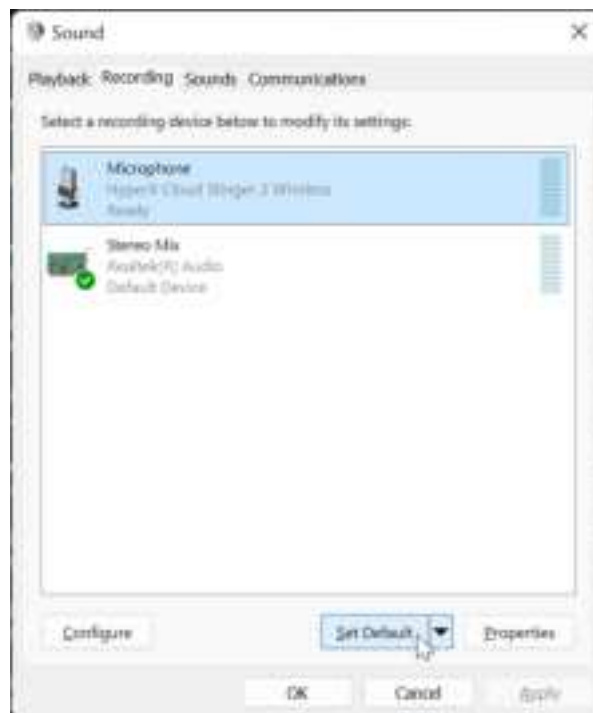



- Under the *Playback* tab, verify that “**HyperX Cloud Stinger 2 Wireless**” is set as *Default Device* and *Default Communication Device*. Under the *Recording* tab, verify that “**HyperX Cloud Stinger 2 Wireless**” is set as *Default Device*.

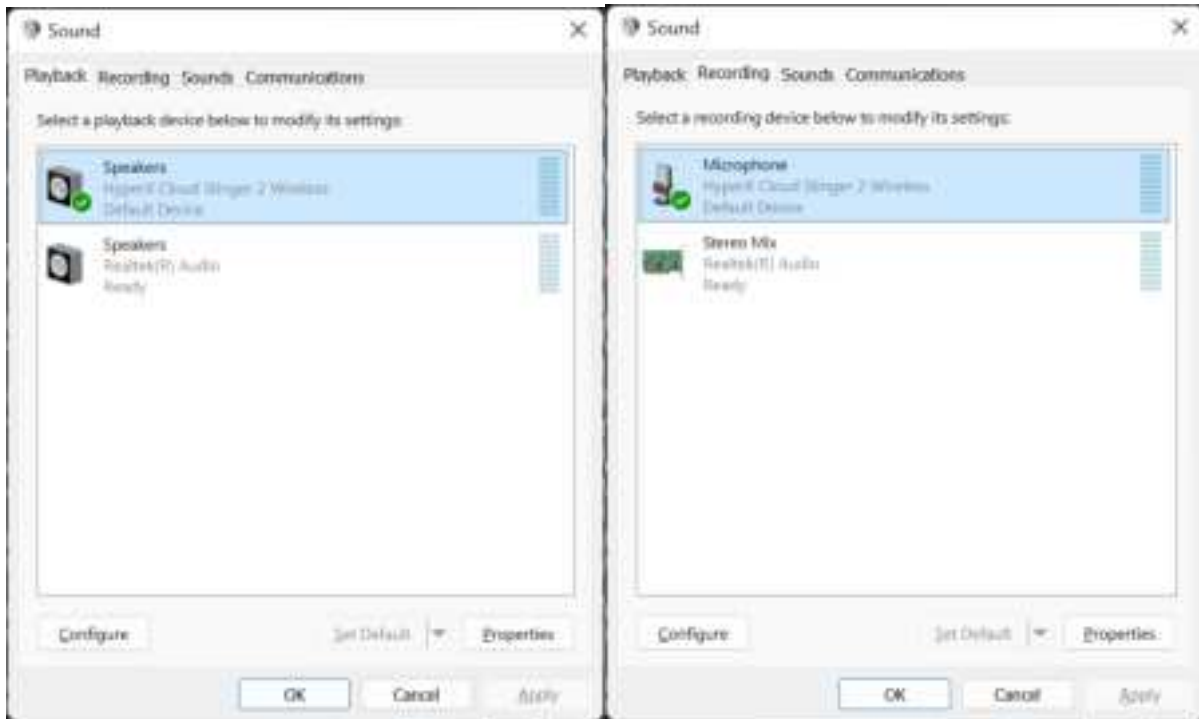

- To set up DTS Headphone:X, please download the HyperX NGENUITY software at hyperx.com/ngenuity and follow the instructions in the app to install the required drivers. DTS Spatial Audio is controlled within NGENUITY software.





Setting up with PlayStation 4



1. Connect the wireless adapter to the PlayStation 4 console.
2. Set **Input Device** to USB Headset (HyperX Cloud Stinger 2 Wireless).
3. Set **Output Device** to USB Headset (HyperX Cloud Stinger 2 Wireless).
4. Set **Output to Headphones** to All Audio.
5. Set **Volume Control (Headphones)** to maximum.

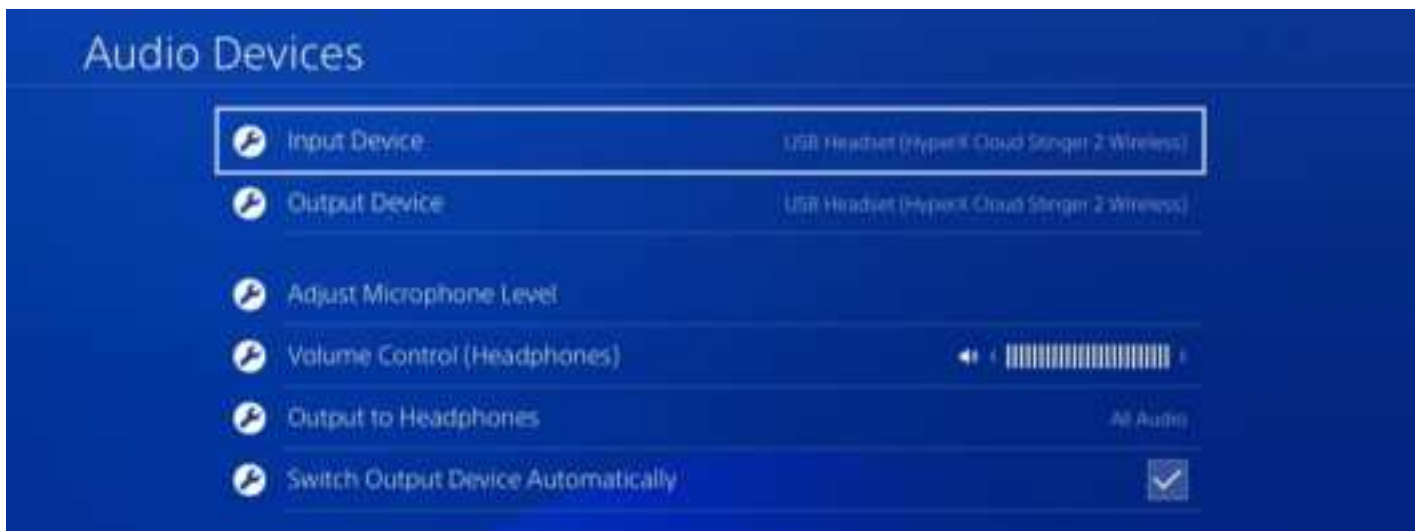



Setting up with PlayStation 5



1. Connect the wireless adapter to the PlayStation 5 console.
2. Go to the home page and select **Settings > Sound**
3. Under **Microphone**, set the following:
 - **Input Device:** USB Headset (HyperX Cloud Stinger 2 Wireless)





4. Under **Audio Output**, set the following:

- **Output Device:** USB Headset (HyperX Cloud Stinger 2 Wireless)
- **Output to Headphones:** All Audio

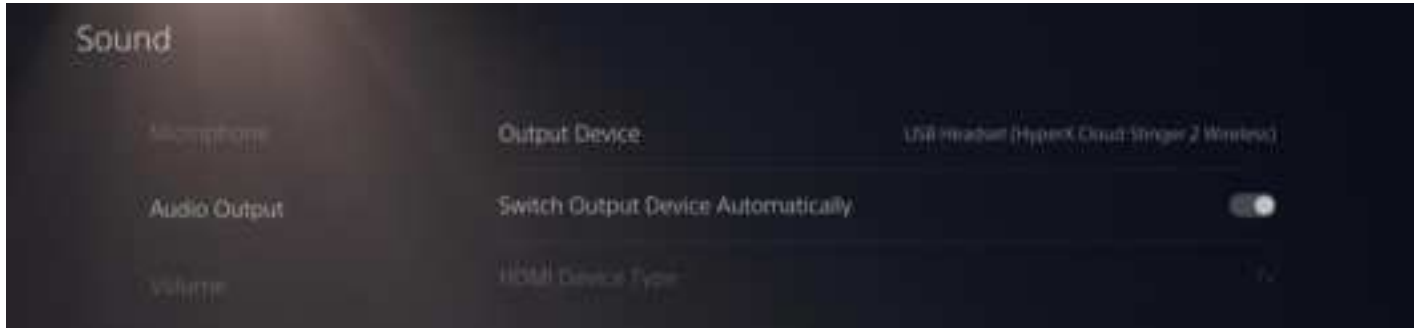

5. Under **Volume**, set Headphones slider to maximum level.

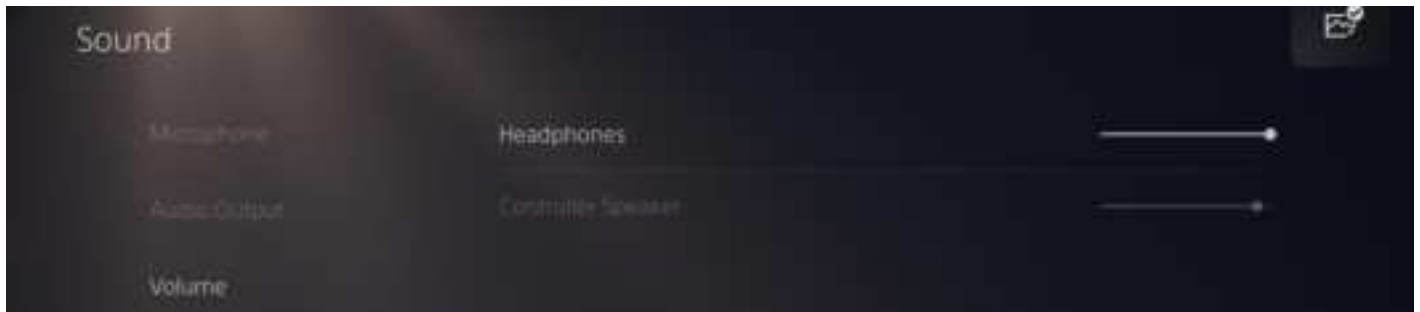



Controls

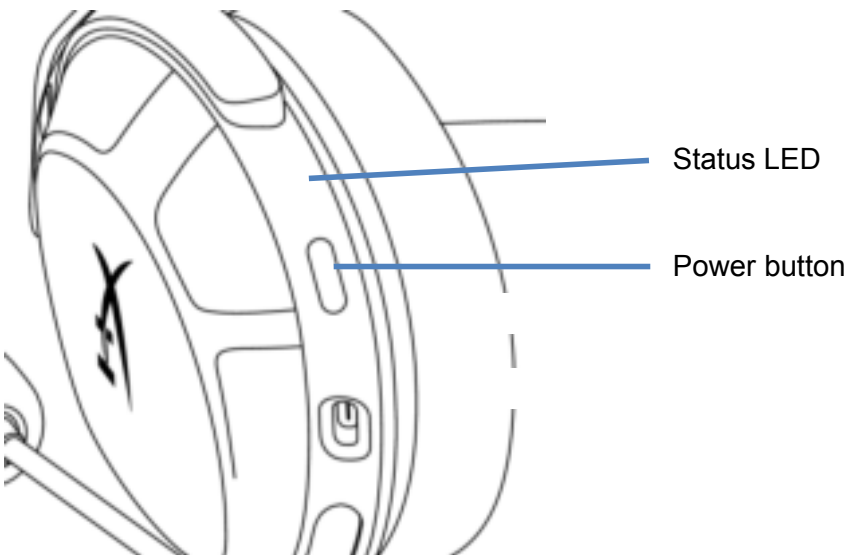

Status LED

Status	Battery Level	LED
Searching	-	Slow breathing green
Connected*	90% - 100%	Solid green for 5s
	10% - 90%	Blinking green for 10s
	< 10%	Blinking red for 10s

*Battery level indication

*The status LED will automatically turn off to conserve battery life

Power Button

- Hold for 3 seconds to power headset on/off

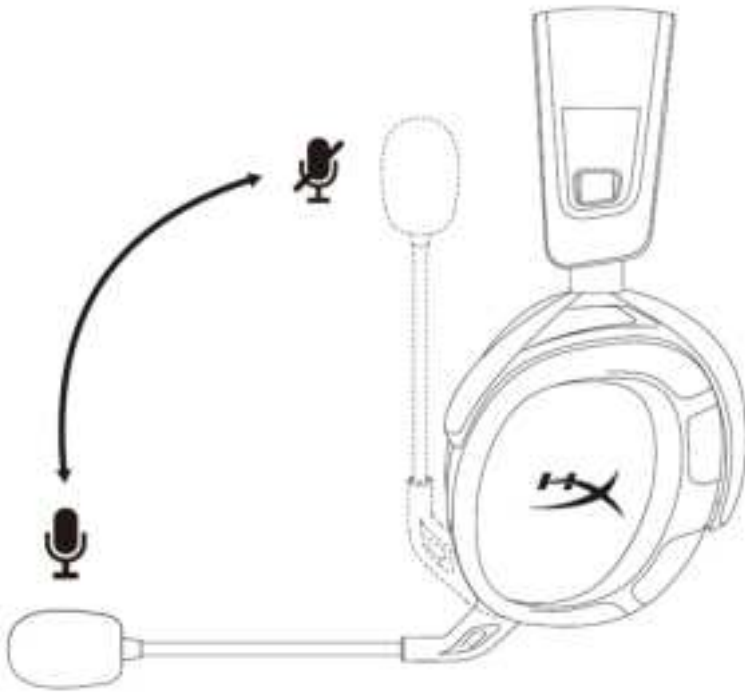

Swivel to Mute Microphone

- Swivel up to mute microphone
- Swivel down to unmute microphone

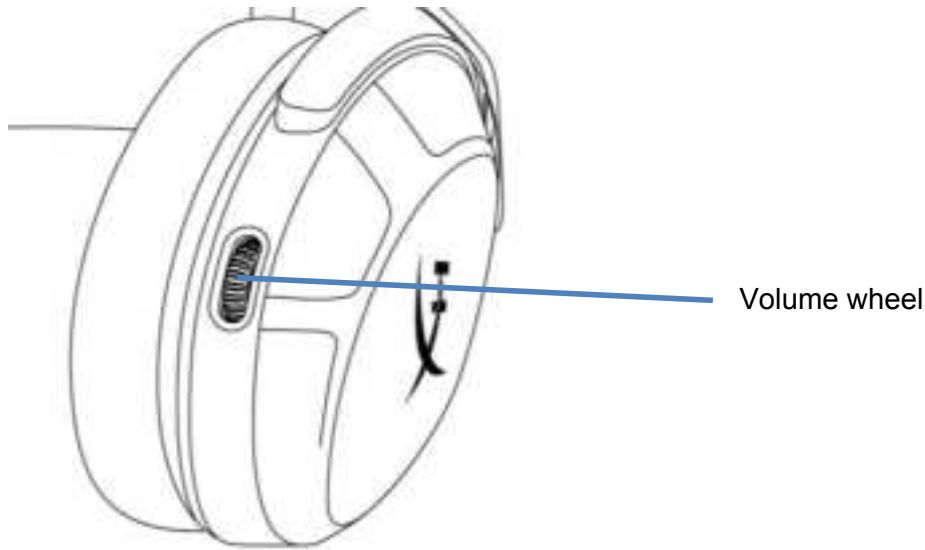

Volume Wheel

- Scroll up and down to adjust volume level

WARNING: Permanent hearing damage can occur if a headset is used at high volumes for extended periods of time

Tone Notifications

Headset status	Tone Notification
Power On	1 tone (mid)
Power Off	2 tones (high, low)
Maximum volume reached	3 tones (high)
Minimum volume reached	3 tones (low)
Low battery (10%)	4 tones (mid, low, mid, low)
Microphone muted	2 tones (high, high)
Microphone active	1 tone (high)
Mic monitoring on/off	2 tones (mid, mid)



HyperX NGENUITY Software

Go to hyperx.com/ngenuity to download the NGENUITY software. Software features include:

- DTS Headphone:X
- Adjustable EQ settings
- Adjustable auto shut-off behavior
- Battery level indicator



Manually Pairing the Headset and Wireless Adapter

The headset and wireless adapter are automatically paired together out of the box. But if manual pairing is needed, follow the steps below to pair the headset and wireless adapter.

1. While the headset is off, hold the power button until the headset status LED starts blinking red/green rapidly.



2. While the wireless adapter is plugged in, use a small tool (e.g. paper clip, SIM tray ejector, etc.) to press the button inside the pin hole until the adapter LED starts blinking rapidly.

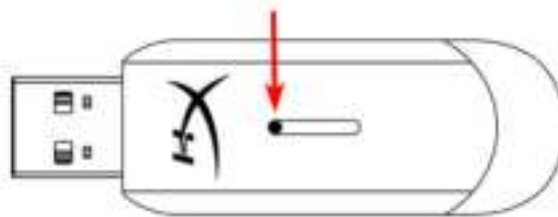

3. Wait until both the headset LED and the USB adapter LED are solid. The headset and wireless adapter are now paired together.

Questions or Setup Issues?

Contact the HyperX support team at: hyperx.com/support



HyperX Cloud Stinger 2 inalámbrico



Números de parte

676A2AA



ÍNDICE

Visión general	3
Especificaciones	4
Carga del headset.....	6
Configuración del equipo	7
Configuración con PlayStation 4	10
Configuración con PlayStation 5	11
Controles	13
Estatus del LED	13
Botón de encendido	13
Micrófono que se gira para silenciar.....	14
Rueda de control de volumen	15
Notificaciones de tonos	15
Software HyperX NGENUITY	16
Conexión manual del headset y del adaptador inalámbrico.....	17



Visión general

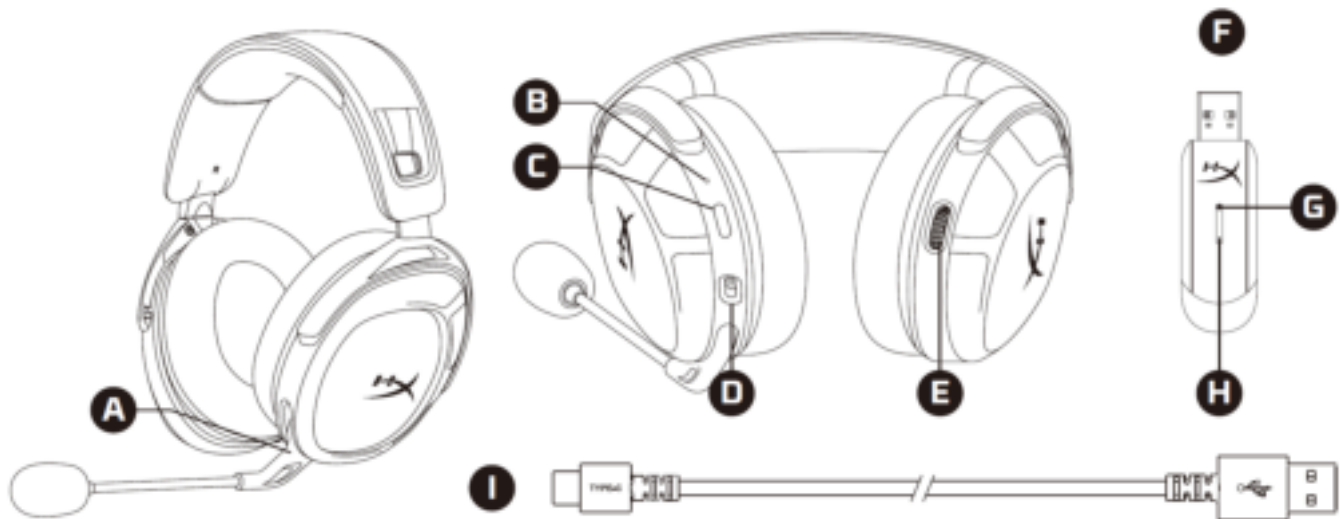

- A. Micrófono que se gira para silenciar
- B. Estatus del LED
- C. Botón de encendido
- D. Puerto de carga USB-C
- E. Rueda de control de volumen

- F. Adaptador inalámbrico USB
- G. Orificio para la clavija de conexión inalámbrica
- H. Estatus del LED inalámbrico
- I. Cable de carga USB-C



Especificaciones

Audífonos

Driver: dinámico, 50 mm con imanes de neodimio

Factor de forma: parte trasera cerrada

Respuesta de frecuencia: 10 Hz a 20,2 kHz

Impedancia: 32 Ω

Sensibilidad: 104,5 dB SPL/mW a 1 kHz

T.H.D.: ≤ 2 %

Tipo de marco: plástico

Almohadillas para las orejas: espuma viscoelástica y piel sintética de primera calidad

Micrófono

Elemento: micrófono de condensador electreto

Patrón polar: bidireccional con cancelación de sonido

Respuesta de frecuencia: 20 Hz a 6,68 kHz

Sensibilidad: -12 dBFS/Pa a 1 kHz

Conexiones y funciones

Conexión de audio: USB inalámbrico

Formato de audio USB: estéreo

Especificación de USB: USB 2.0

Velocidad de muestreo: 48 kHz

Profundidad de bits: 16 bits

Sonido envolvente virtual incluido: DTS Headphone:X

Controles de audio: integrados

Batería

Tipo: polímero de litio recargable

Duración de la batería: 20 horas*

Tiempo de carga: 3,5 horas



Conexión inalámbrica

Tipo: 2,4 GHz

Rango inalámbrico: hasta 20 metros**

Físico

Peso: 275 g

Longitud y tipo de cable: cable de carga USB de 0,5 m

*Se probó con volumen de los audífonos al 50 %. La duración de la batería varía según el volumen y el uso.

**El rango inalámbrico puede variar según las condiciones medioambientales.



Carga del headset

Se recomienda cargar el headset por completo antes de usarlo por primera vez.

Cuando se carga el headset, el estatus del LED indicará el estatus de la carga actual.

Estatus de la carga	Estatus del LED
Completamente cargado	Verde fijo
Nivel de batería entre el 10 % y el 99 %	Verde parpadeante
Nivel de batería inferior al 10 %	Rojo parpadeante

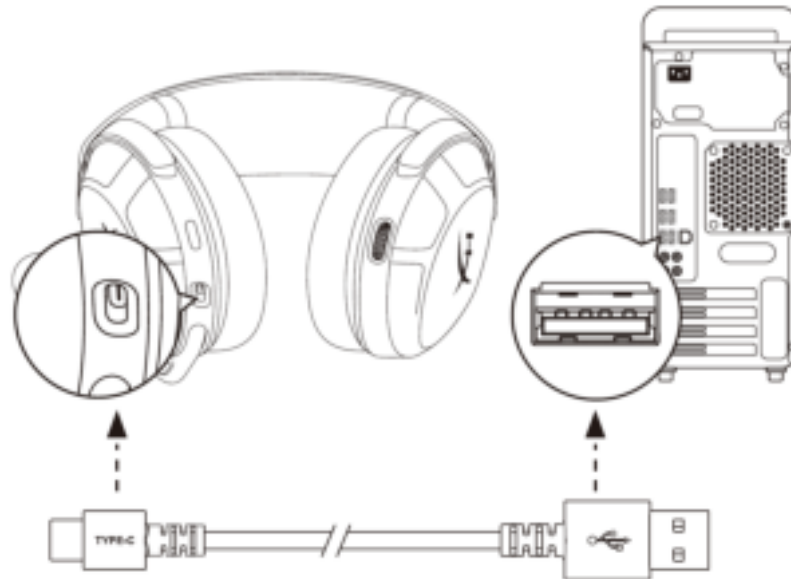

Para cargar el headset, conéctalo a un puerto USB con el cable de carga USB-C.



Configuración del equipo



1. Conecta el adaptador inalámbrico al equipo.
2. Enciende el headset.
3. Haz clic con el botón derecho en el *ícono del altavoz* > Selecciona *Abrir configuración de sonido* > Selecciona *Panel de control de sonido*.

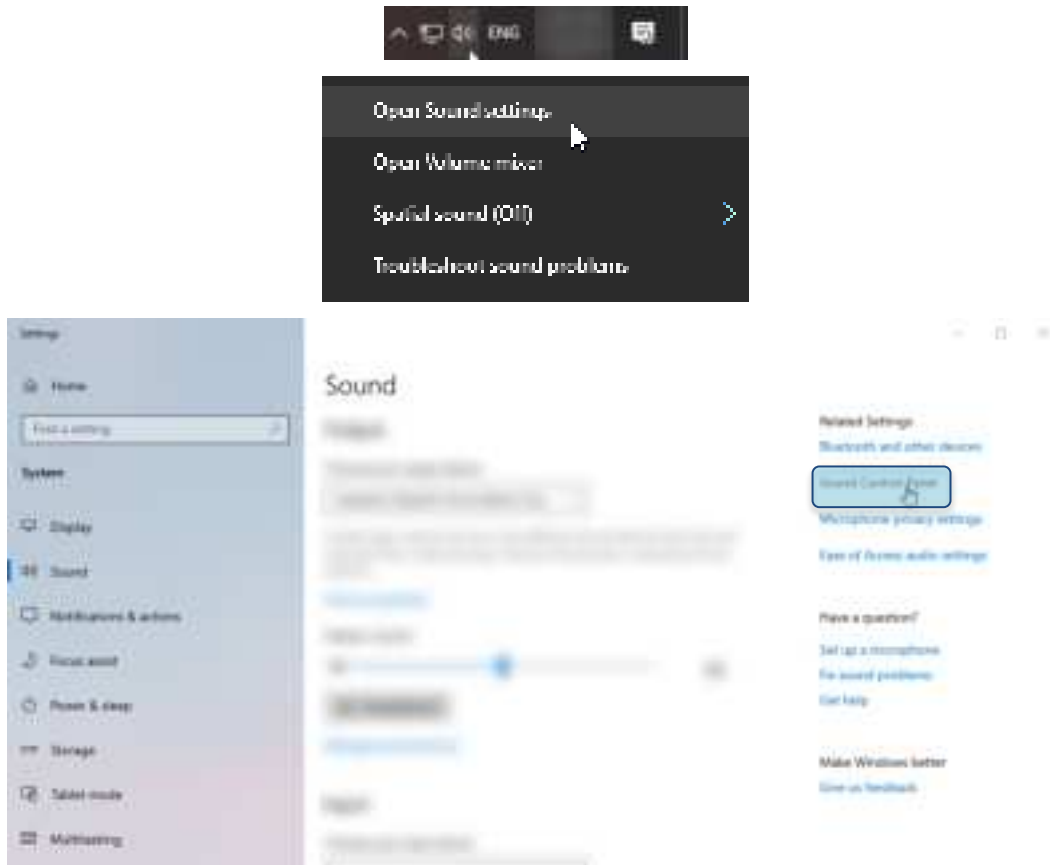



4. En la pestaña *Reproducción*, haz clic en “**HyperX Cloud Stinger 2 inalámbrico**” y en el botón *Establecer como predeterminado*.



5. En la pestaña *Grabación*, haz clic en “**HyperX Cloud Stinger 2 inalámbrico**” y en el botón *Establecer como predeterminado*.





6. En la pestaña *Reproducción*, verifica que “**HyperX Cloud Stinger 2 inalámbrico**” esté establecido como *Dispositivo predeterminado* y *Dispositivo de comunicación predeterminado*. En la pestaña *Grabación*, verifica que “**HyperX Cloud Stinger 2 inalámbrico**” esté establecido como *Dispositivo predeterminado*.

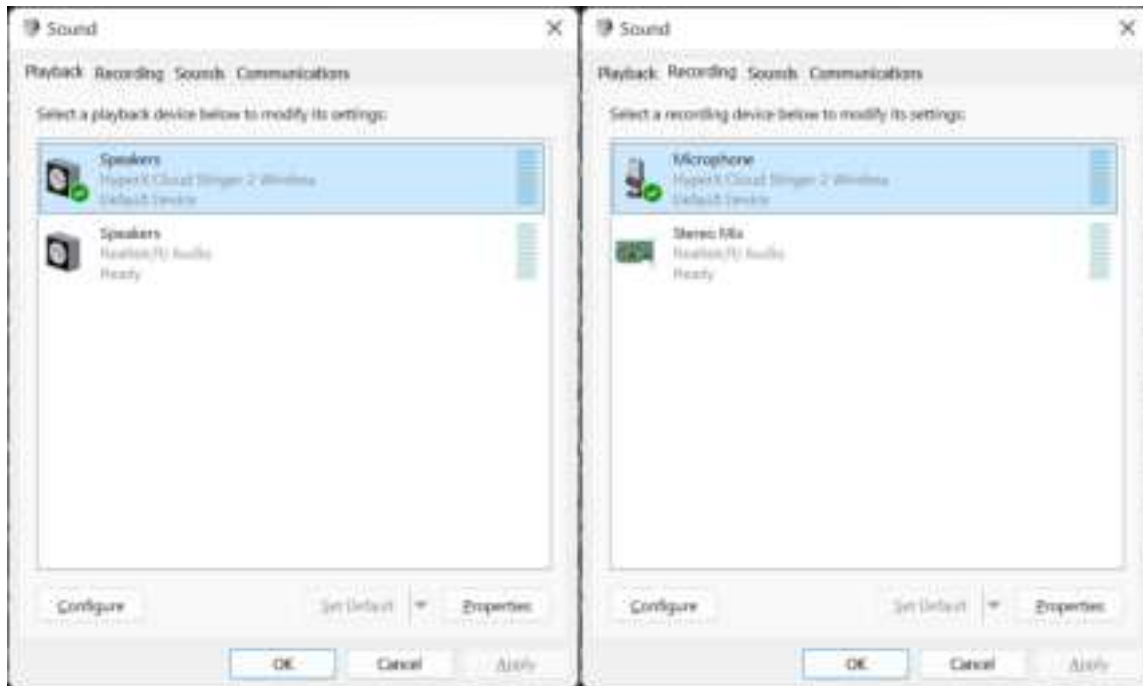

7. Para configurar DTS Headphone:X, descarga el software HyperX NGENUITY en hyperx.com/ngenuity y sigue las instrucciones que figuran en la aplicación para instalar los drivers requeridos. El audio espacial DTS se controla con el software NGENUITY.





Configuración con PlayStation 4



1. Conecta el adaptador inalámbrico a la consola PlayStation 4.
2. Establece **Dispositivo de entrada** como headset USB (HyperX Cloud Stinger 2 inalámbrico).
3. Establece **Dispositivo de salida** como headset USB (HyperX Cloud Stinger 2 inalámbrico).
4. Establece **Salida a audífonos** como Todo el audio.
5. Establece **Control de volumen (audífonos)** al máximo.

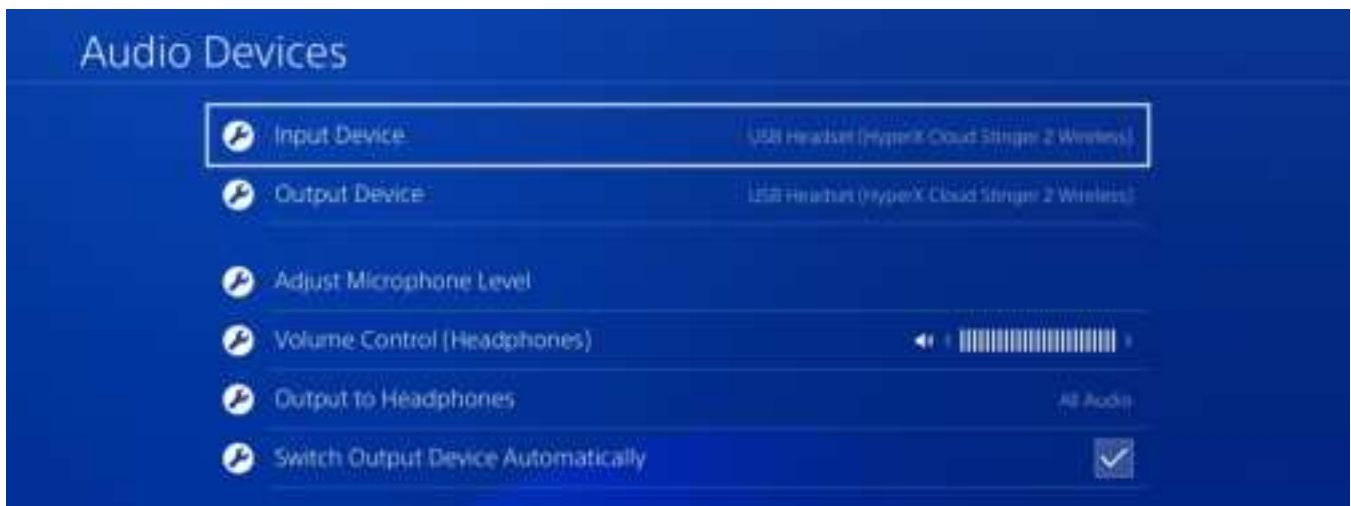



Configuración con PlayStation 5



1. Conecta el adaptador inalámbrico a la consola PlayStation 5.
2. Ve a la página de inicio y selecciona **Configuración > Sonido**.
3. En **Micrófono**, establece lo siguiente:
 - **Dispositivo de entrada:** Headset USB (HyperX Cloud Stinger 2 inalámbrico)





4. En **Salida de audio**, establece lo siguiente:

- **Dispositivo de salida:** Headset USB (HyperX Cloud Stinger 2 inalámbrico)
- **Salida a audífonos:** Todo el audio

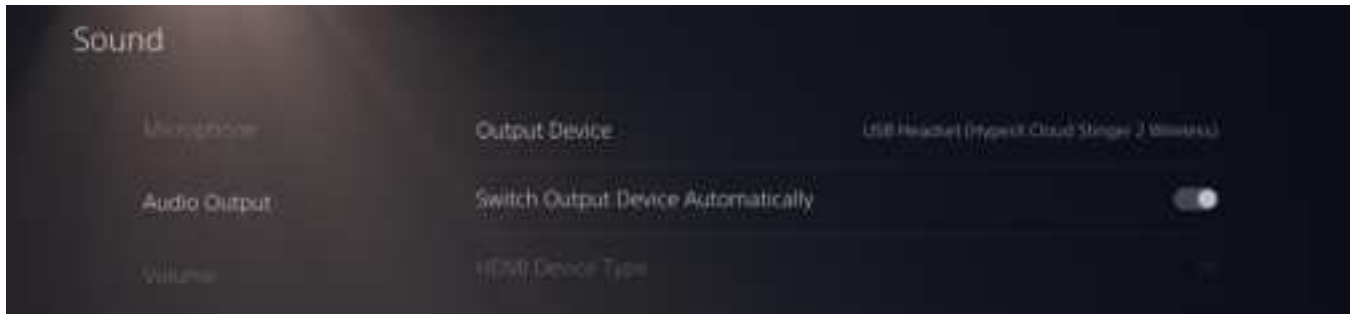

5. En **Volumen**, establece la barra deslizante de los audífonos en el nivel máximo.

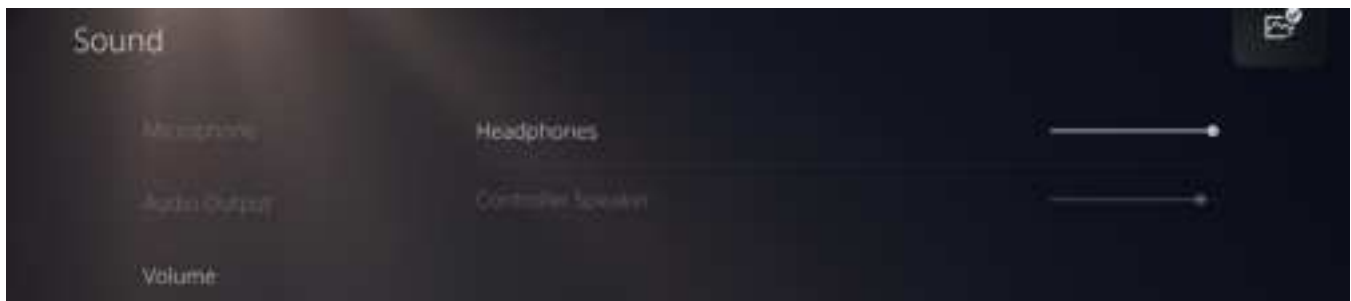



Controles

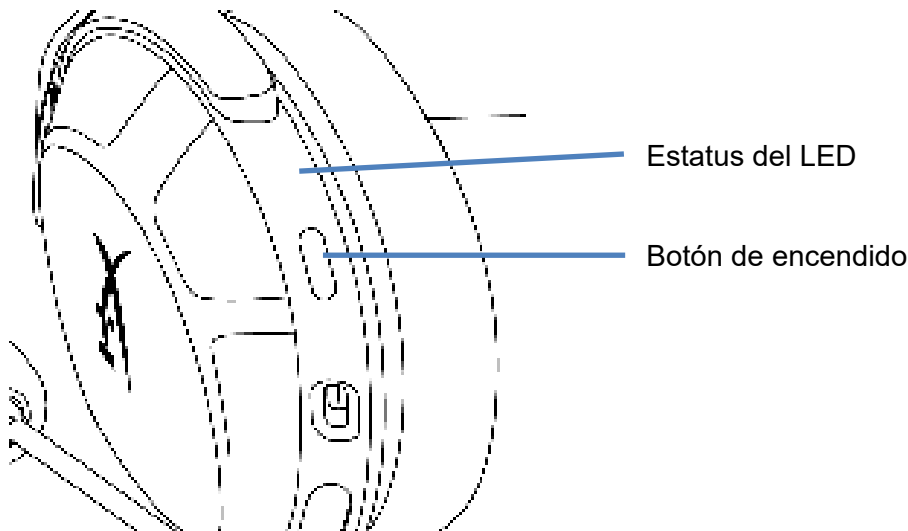

Estatus del LED

Estatus	Nivel de la batería	LED
Buscando	-	Verde parpadeante lento
Conectado*	Del 90 % al 100 %	Verde fijo durante 5 s
	Del 10 % al 90 %	Verde parpadeante durante 10 s
	<10 %	Rojo parpadeante durante 10 s

*Indicación del nivel de la batería

*El estatus del LED se apagará automáticamente para conservar la batería

Botón de encendido

- Mantén presionado el botón de encendido/apagado del headset durante 3 segundos.

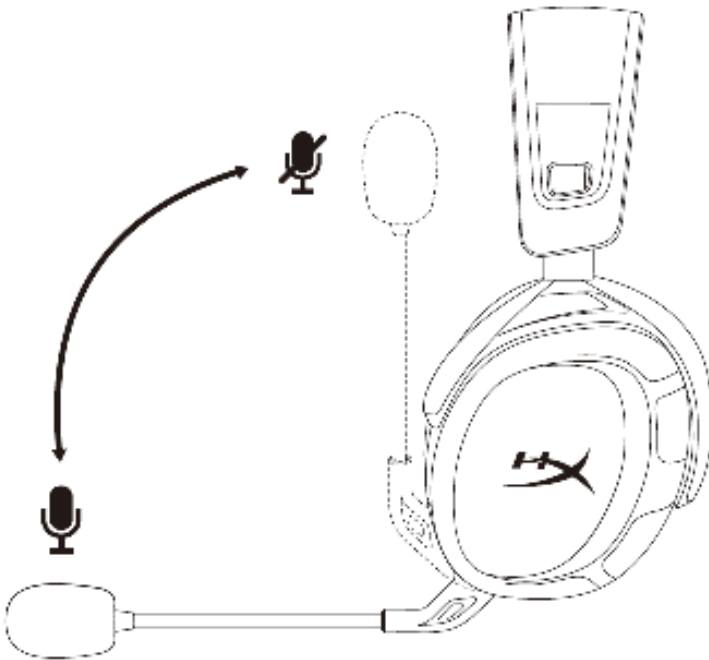

Micrófono que se gira para silenciar

- Gira hacia arriba para silenciar el micrófono.
- Gira hacia abajo para desactivar la función de silencio del micrófono.

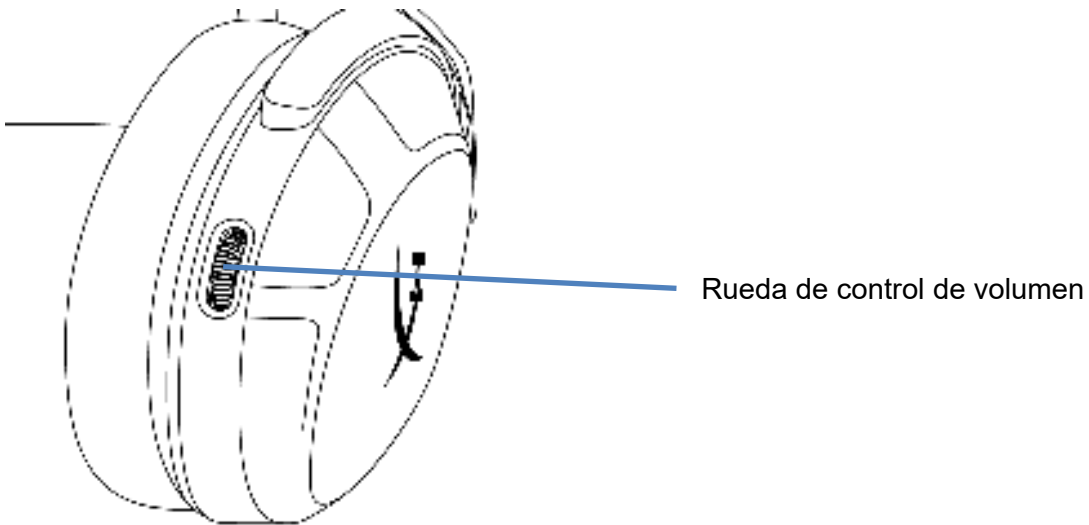

Rueda de control de volumen

- Muévela hacia arriba y abajo para ajustar el volumen.

ADVERTENCIA: la audición puede sufrir daños permanentes si se usa el headset a niveles de volumen alto durante períodos prolongados.

Notificaciones de tonos

Estatus del headset	Notificación de tonos
Encendido	1 tono (medio)
Apagado	2 tonos (alto y bajo)
Se alcanzó el nivel máximo de volumen	3 tonos (alto)
Se alcanzó el nivel mínimo de volumen	3 tonos (bajo)
Batería baja (10 %)	4 tonos (medio, bajo, medio y bajo)
Micrófono silenciado	2 tonos (alto y alto)
Micrófono activado	1 tono (alto)
Monitoreo de micrófono encendido/apagado	2 tonos (medio y medio)



Software HyperX NGENUITY

Visita hyperx.com/ngenuity para descargar el software NGENUITY. Las funciones del software incluyen:

- DTS Headphone:X
- Configuración ajustable de ecualización
- Comportamiento ajustable de apagado automático
- Indicador del nivel de la batería



Conexión manual del headset y del adaptador inalámbrico

El headset y el adaptador inalámbrico se conectan de manera automática y están listos para usar. Sin embargo, si se requiere una conexión manual, sigue los pasos que figuran a continuación para conectarlos.

1. Con el headset apagado, mantén presionado el botón de encendido hasta que el estatus del LED del headset parpadee en color rojo y verde rápidamente.

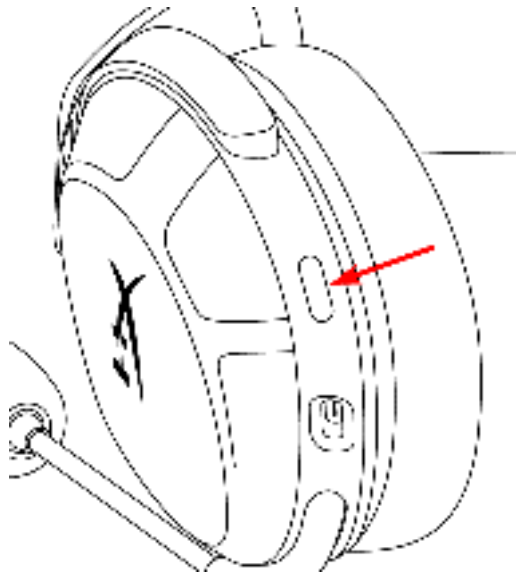

2. Con el adaptador inalámbrico conectado, usa una herramienta pequeña (por ejemplo, un clip, un eyector de bandeja SIM, etc.) para presionar el botón dentro del orificio hasta que el LED del adaptador comience a parpadear rápidamente.

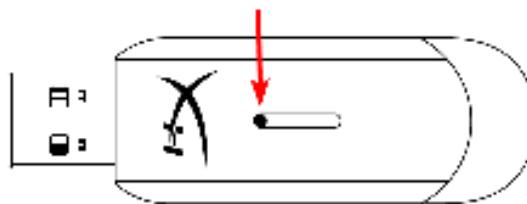

3. Espera hasta que el LED del headset y el LED del adaptador USB queden fijos.

El headset y el adaptador inalámbrico ya están conectados.

¿Tienes alguna pregunta o algún problema con la instalación?

Ponte en contacto con el equipo de asistencia de HyperX en hyperx.com/support/.



HyperX Cloud Stinger 2 Wireless



Teilenummern

676A2AA



INHALTSVERZEICHNIS

Übersicht	3
Technische Daten	4
Kopfhörer aufladen.....	6
Einrichten mit PC.....	7
Einrichten mit PlayStation 4	10
Einrichten mit PlayStation 5	11
Steuerungen.....	13
Status-LED	13
Ein-/Ausschalter	13
Mikrofon zum Stummschalten schwenken.....	14
Lautstärkeregler.....	15
Ton-Benachrichtigungen	15
HyperX NGENUITY Software	16
Manuelles Koppeln von Kopfhörern und USB-Adapter	17



Übersicht

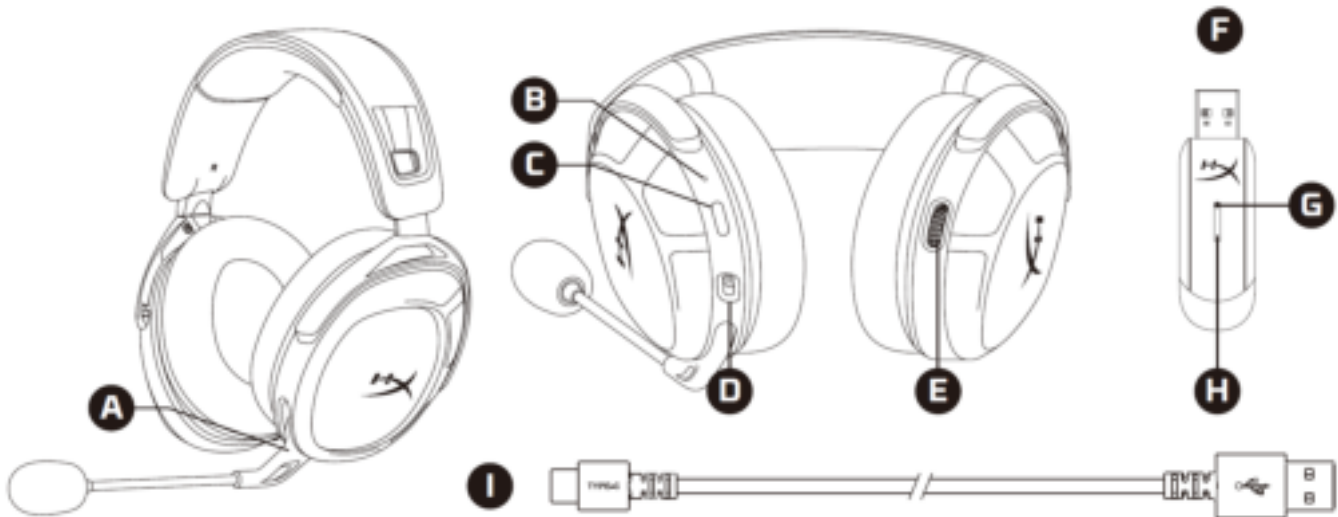

- A. Mikrofon zum Stummschalten schwenken
- B. Status-LED
- C. Netzta
- D. USB-C-Ladeanschluss
- E. Lautstärkere

- F. Kabelloser USB-Adapter
- G. Stiftloch für kabellose Kopplung
- H. WLAN-Status-LED
- I. USB-C-Ladekabel



Technische Daten

Kopfhörer

Treiber: Dynamisch, 50 mm mit Neodymmagneten

Formfaktor: Geschlossene Rückseite

Frequenzbereich: 10 Hz - 20,2 kHz

Impedanz: 32 Ω

Empfindlichkeit: 104,5 dB SPL/mW bei 1 kHz

Klirrfaktor: $\leq 2 \%$

Rahmentyp: Kunststoff

Ohrpolster: Memory Foam und hochwertiges Kunstleder

Mikrofon

Element: Elektrolytkondensatormikrofon

Polarisationscharakteristik: bidirektional, rauschunterdrückend

Frequenzbereich: 20 Hz - 6,68 kHz

Sensitivität: -12 dBFS/Pa bei 1kHz

Anschlüsse und Funktionen

Audioanschluss: Kabelloser USB

USB-Audioformat: Stereo

Technische USB-Daten: USB 2.0

Abtastraten: 48 kHz

Bittiefe: 16 Bit

Inklusive virtuellem Surround-Sound: DTS Headphone:X

Audiosteuerungen: Onboard-Audiosteuerungen

Batterie

Typ: Wiederaufladbares Lithium-Polymer

Akkulaufzeit: 20 Stunden*

Ladezeit: 3,5 Stunden



Kabellos

Typ: 2,4 GHz

Kabellose Reichweite: Bis zu 20 Metern**

Physisch

Gewicht: 275 g

Kabellänge(n) und -typ(en): 0,5 m USB-Ladekabel

* Mit 50 % Kopfhörerlautstärke getestet. Die Batterielaufzeit ist abhängig von Lautstärke und Nutzung.

** Die kabellose Reichweite kann aufgrund der Umgebungsbedingungen variieren.

Kopfhörer aufladen

Es wird empfohlen, die Kopfhörer vor der ersten Verwendung vollständig zu laden.

Beim Laden der Kopfhörer zeigt die Status-LED der Kopfhörer den aktuellen Ladestatus an.

Ladestatus	Status-LED
Vollständig geladen	Durchgehend grün
10 - 99 % Akku-Ladestatus	Pulsierend grün
<10 % Akku-Ladestatus	Pulsierend rot

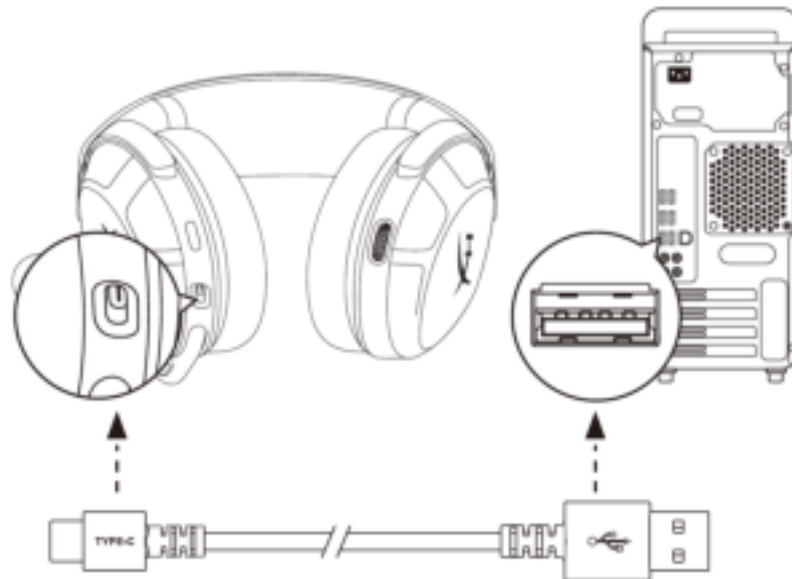

Um Kopfhörer per Kabel zu laden, verbinden Sie sie mit dem USB-Ladekabel und einem USB-Anschluss.



Einrichten mit PC



1. Verbinden Sie den kabellosen USB-Adapter mit dem PC.
2. Schalten Sie die Kopfhörer ein.
3. Klicken Sie mit der rechten Maustaste auf das *Lautsprechersymbol* > Wählen Sie *Soundeinstellungen öffnen* > Wählen Sie *Soundsteuerung*

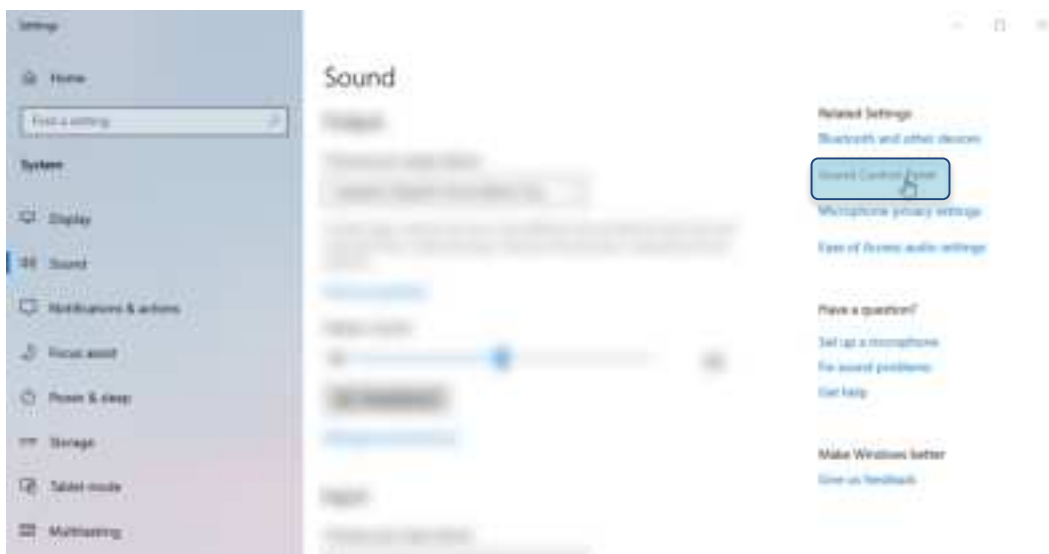
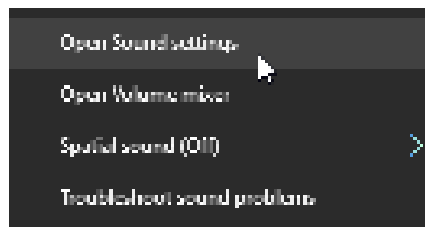



4. Klicken Sie auf dem Tab *Wiedergabe* auf „**HyperX Cloud Stinger 2 Wireless**“ und klicken Sie auf *Standard festlegen*.



5. Klicken Sie auf dem Tab *Aufnahme* auf „**HyperX Cloud Stinger 2 Wireless**“ und klicken Sie auf *Standard festlegen*.





- Überprüfen Sie auf dem Tab *Wiedergabe*, dass „**HyperX Cloud Stinger 2 Wireless**“ als *Standardgerät* und *Standardkommunikationsgerät* festgelegt ist. Überprüfen Sie auf dem Tab *Aufnahme*, dass „**HyperX Cloud Stinger 2 Wireless**“ als *Standardgerät* festgelegt ist.

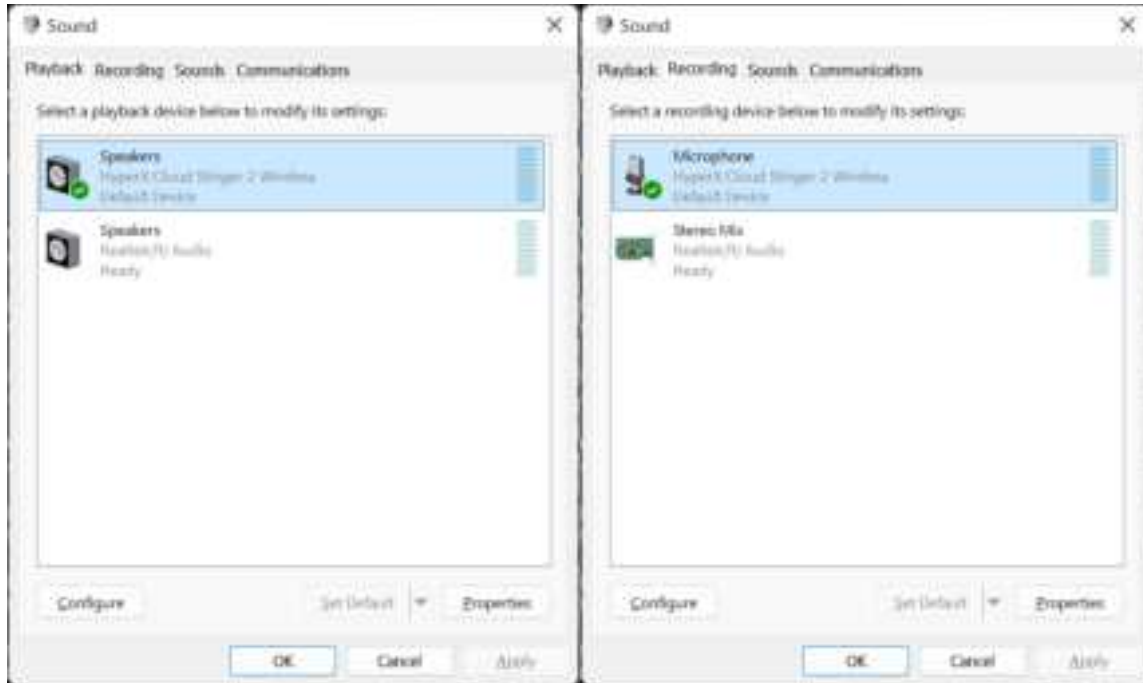

- Um DTS Headphone:X einzurichten, laden Sie bitte die HyperX NGENUITY Software unter hyperx.com/ngenuity herunter und folgen Sie zum Installieren der erforderlichen Treiber den Anweisungen in der App. DTS Spatial Audio wird über die NGENUITY Software gesteuert.





Einrichten mit PlayStation 4



1. Schließen Sie den WLAN-Adapter an die PlayStation 4-Konsole an.
2. Stellen Sie das **Eingabegerät** auf USB Headset (HyperX Cloud Stinger 2 Wireless).
3. Stellen Sie das **Ausgangsgerät** auf USB Headset (HyperX Cloud Stinger 2 Wireless).
4. Stellen Sie **Ausgabe an Kopfhörer** auf Alle Audio.
5. Stellen Sie **Lautstärkeregelung (Kopfhörer)** auf das Maximum.

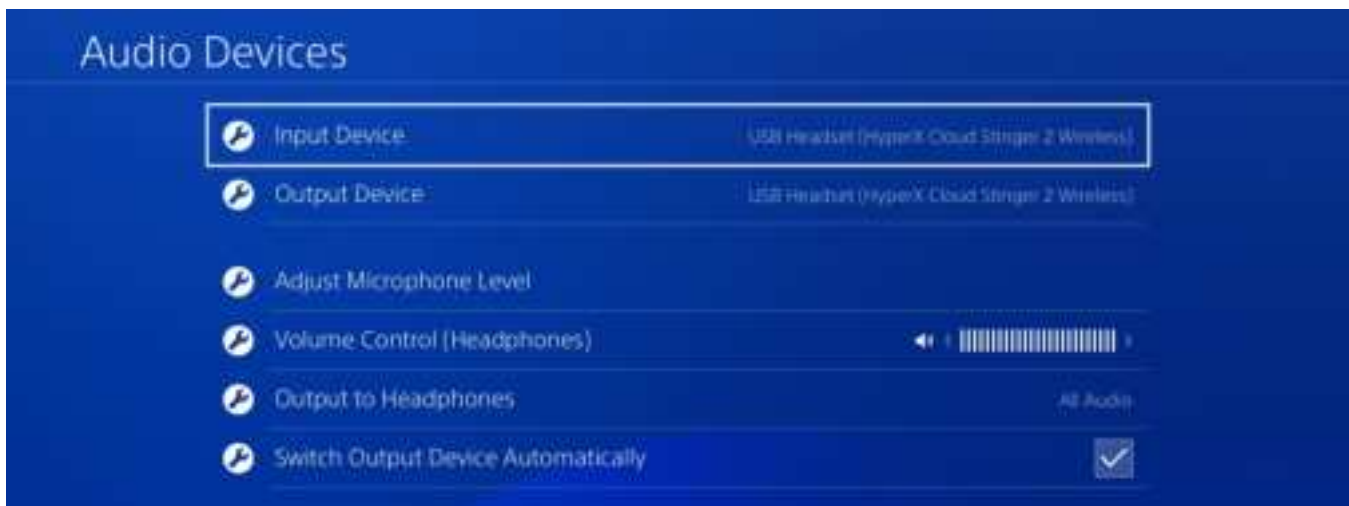



Einrichten mit PlayStation 5



1. Schließen Sie den WLAN-Adapter an die PlayStation 5-Konsole an.
2. Gehen Sie zur Startseite und wählen Sie **Einstellungen > Ton**
3. Stellen Sie unter **Mikrofon** folgendes ein:
 - **Eingabegerät:** USB Headset (HyperX Cloud Stinger 2 Wireless)





4. Unter **Audio-Ausgang**, stellen Sie folgendes ein:

- **Ausgangsgerät:** USB Headset (HyperX Cloud Stinger 2 Wireless)
- **Ausgabe an Kopfhörer:** Alle Audio

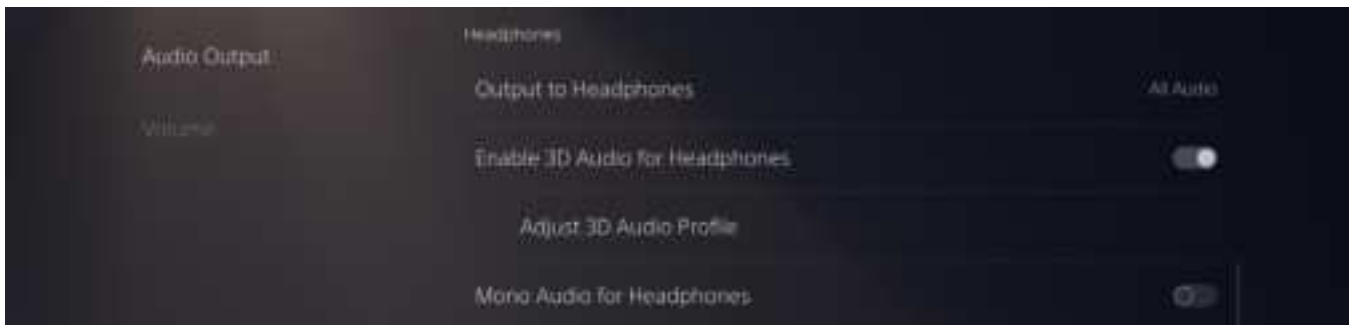
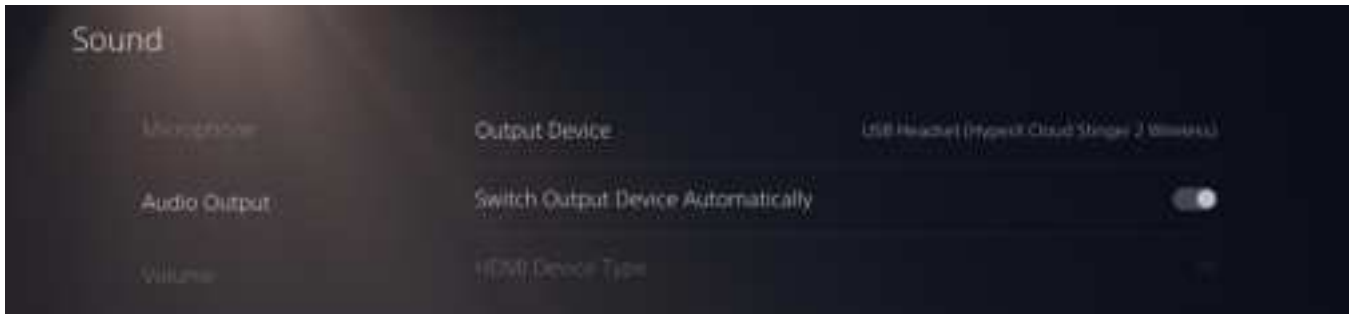

5. Stellen Sie unter **Lautstärke** den Kopfhörer-Schieberegler auf maximale Lautstärke.

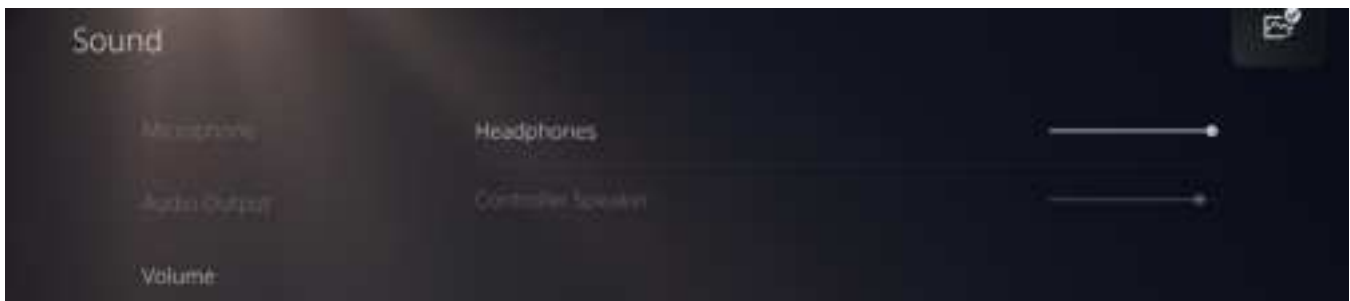



Steuerungen

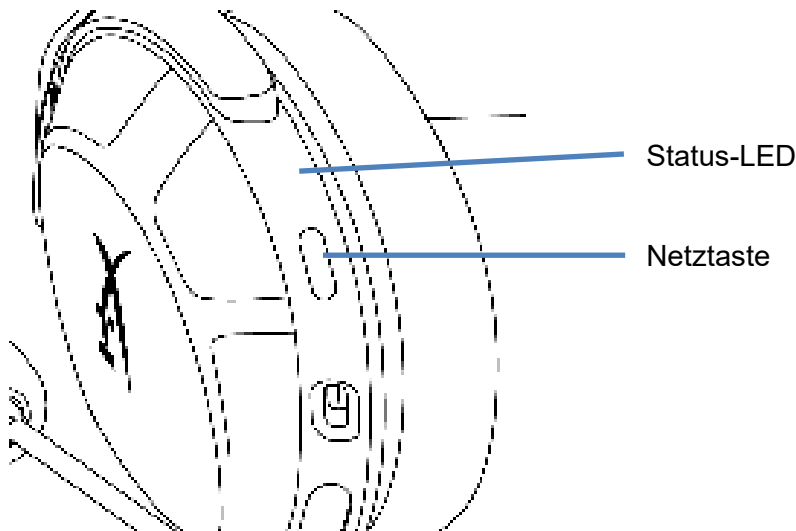

Status-LED

Status	Batteriestand	LED
Suche läuft	-	Langsam pulsierendes grün
Verbunden*	90–100%	Dauerhaft grün für 5 Sek.
	10–90%	Blinkt grün für 10 Sek.
	<10%	Blinkt rot für 10 Sek.

*Batteriestandsanzeige

*Die Status-LED schaltet sich automatisch aus, um die Batterie zu schonen

Ein-/Ausschalter

- 3 Sekunden lang gedrückt halten, um die Kopfhörer ein- bzw. auszuschalten

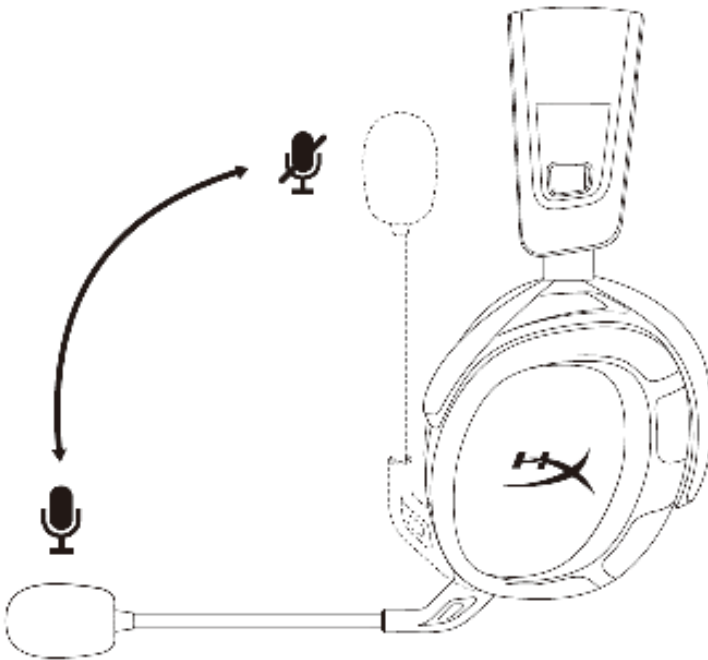

Mikrofon zum Stummschalten schwenken

- Mikrofon zum Stummschalten nach oben schwenken
- Mikrofon zum Stummschalten nach unten schwenken

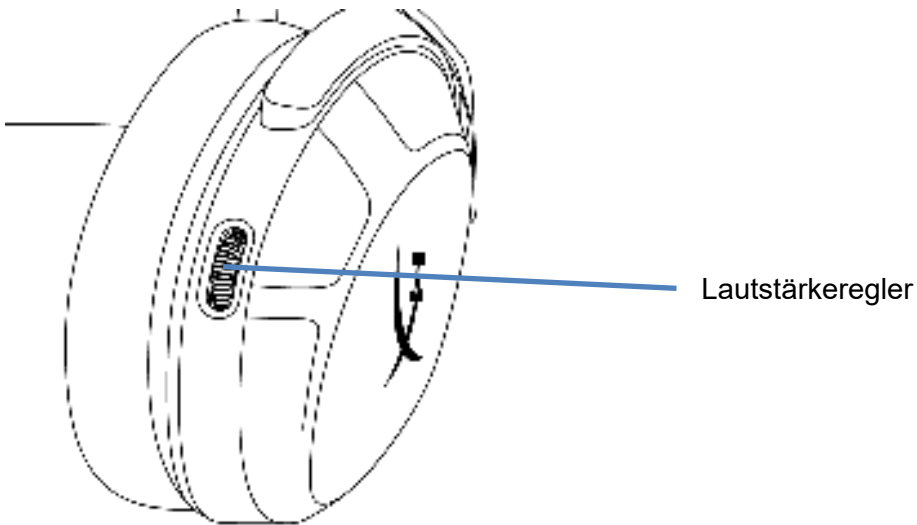

Lautstärkeregler

- Scrollen Sie nach oben und unten, um die Lautstärke zu ändern

WARNHINWEIS: Dauerhafte Gehörschäden können auftreten, wenn Kopfhörer über einen längeren Zeitraum mit hoher Lautstärke verwendet werden

Ton-Benachrichtigungen

Kopfhörer-Status	Ton-Benachrichtigung
Einschalten	1 Ton (mittel)
Ausschalten	2 Töne (hoch, tief)
Maximale Lautstärke erreicht	3 Töne (hoch)
Minimale Lautstärke erreicht	3 Töne (tief)
Schwache Batterie (10%)	4 Töne (mittel, tief, mittel, tief)
Mikrofonstummschaltung	2 Töne (hoch, hoch)
Mikrofon aktiv	1 Ton (hoch)
Mikrofonüberwachung ein/aus	2 Töne (mittel, mittel)



HyperX NGENUITY Software

Gehen Sie zu hyperx.com/ngenuity, um die NGENUITY Software herunterzuladen. Die Software verfügt über folgende Funktionen:

- DTS Headphone:X
- Anpassbare EQ-Einstellungen
- Anpassbares automatisches Abschaltverhalten
- * Batteriestandsanzeige



Manuelles Koppeln von Kopfhörern und USB-Adapter

Kopfhörer und USB-Adapter werden standardmäßig automatisch gekoppelt. Sollte dennoch einmal eine manuelle Kopplung notwendig sein, gehen Sie wie folgt vor, um Kopfhörer und USB-Adapter zu koppeln.

1. Halten Sie die Einschalttaste bei ausgeschalteten Kopfhörern solange gedrückt, bis die Status-LED der Kopfhörer schnell rot/grün zu blinken beginnt.

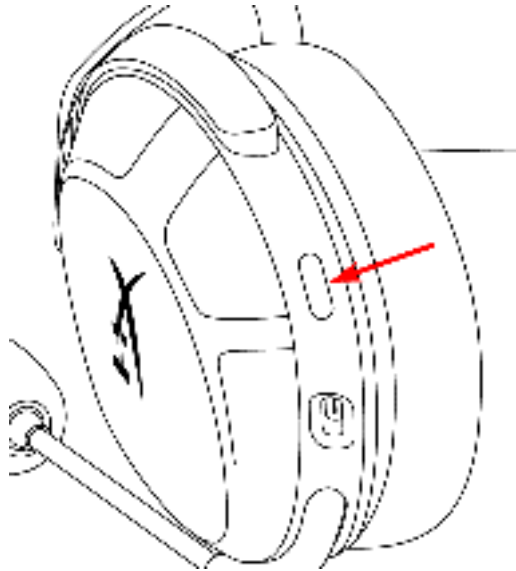

2. Drücken Sie bei eingestecktem kabellosem Adapter mit einem kleinen Werkzeug (z.B. einer Büroklammer, einem SIM-Kartenauswerfer usw.) auf den Knopf im Stiftloch, bis die Adapter-LED schnell zu blinken beginnt.

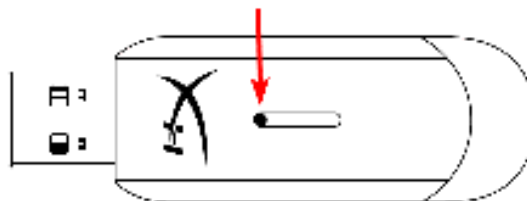

3. Warten Sie, bis sowohl die LED der Kopfhörer als auch die LED des USB-Adapters durchgehend leuchten.

Kopfhörer und USB-Adapter sind jetzt gekoppelt.

Fragen oder Probleme bei der Einrichtung?

Wenden Sie sich an das HyperX Support-Team unter hyperxgaming.com/support/



HyperX Cloud Stinger 2 sans fil



Références des pièces

676A2AA

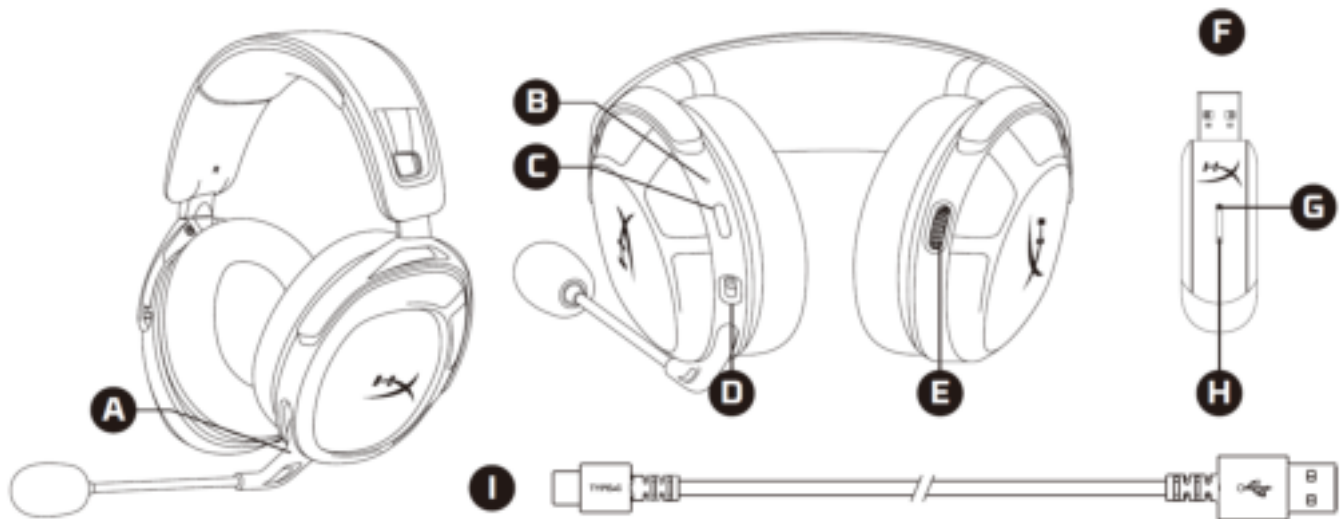

TABLE DES MATIERES

Présentation	3
Caractéristiques techniques.....	4
Recharge du casque.....	6
Configuration sur PC.....	7
Configuration sur PlayStation 4	10
Configuration sur PlayStation 5	11
Commandes	13
LED de statut.....	13
Bouton Marche/Arrêt.....	13
Pivotez le microphone pour activer la fonction « Mute »	14
Molette de réglage du volume	15
Bips	15
Logiciel HyperX NGENUITY	16
Jumelage manuel du casque et de l'adaptateur USB.....	17



Présentation



- A. Pivotez le microphone pour activer la fonction « Mute »
- B. LED de statut
- C. Bouton Marche/Arrêt
- D. Port de recharge USB-C
- E. Molette de réglage du volume

- F. Adaptateur sans fil USB
- G. Trou de jumelage sans fil
- H. LED de statut sans fil
- I. Câble de recharge USB-C



Caractéristiques techniques

Casque

Transducteur : dynamique, 50 mm avec aimants en néodyme

Forme des écouteurs : noir, fermé

Réponse en fréquence : 10 Hz - 20,2 kHz

Impédance : 32 Ω

Sensibilité : 104,5 dB SPL/mW à 1 kHz

Distorsion harmonique totale (THD) : $\leq 2 \%$

Conception : plastique

Coussinets : mousse à mémoire de forme et similicuir haut de gamme

Microphone

Élément : microphone à condensateur électret

Diagramme polaire : bidirectionnel, suppression de bruit

Réponse en fréquence : 20 Hz - 6,68 kHz

Sensibilité : -12 dBFS/Pa à 1 kHz

Connectivité et fonctionnalités

Connectivité audio : USB sans fil

Format audio USB : stéréo

Spécification USB : USB 2.0

Taux d'échantillonnage : 48 kHz

Profondeur en bits : 16 bits

Son Surround virtuel inclus : DTS Headphone:X

Commandes audio : commandes audio embarquées

Batterie

Type : lithium-polymère rechargeable

Autonomie de la batterie : 20 heures*

Durée de la recharge : 3,5 heures



Sans fil

Type : 2,4 GHz

Portée sans fil : jusqu'à 20 m

Caractéristiques physiques

Poids : 275 g

Type et longueur du câble : câble de recharge USB 0,5 m

* Testé à 50 % du volume du casque. L'autonomie varie selon le volume et l'utilisation.

** La portée sans fil peut varier en fonction de l'environnement.

Recharge du casque

Il est recommandé de recharger complètement votre casque avant sa première utilisation.

Pendant la recharge du casque, la LED indique le niveau de la charge.

Niveau de charge	LED de statut
Recharge terminée	Vert fixe
Niveau compris entre 10 et 99 %	Vert clignotant
Niveau inférieur à 10 %	Rouge clignotant

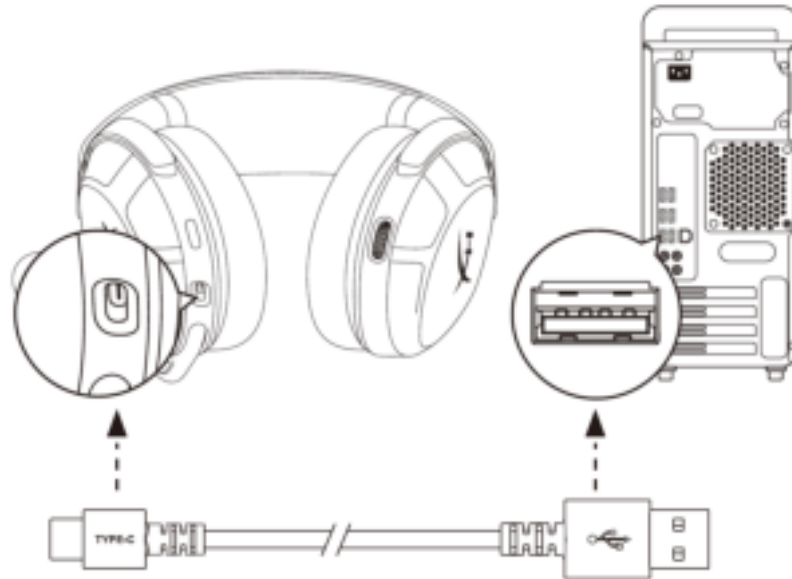

Pour recharger le casque, branchez-le sur un port USB à l'aide du câble de recharge USB-C.



Configuration sur PC



1. Connectez l'adaptateur sans fil au PC.
2. Allumez le casque.
3. Cliquez avec le bouton droit sur l'icône du haut-parleur > Sélectionnez *Ouvrir les paramètres de son* > Sélectionnez *Panneau de configuration Son*

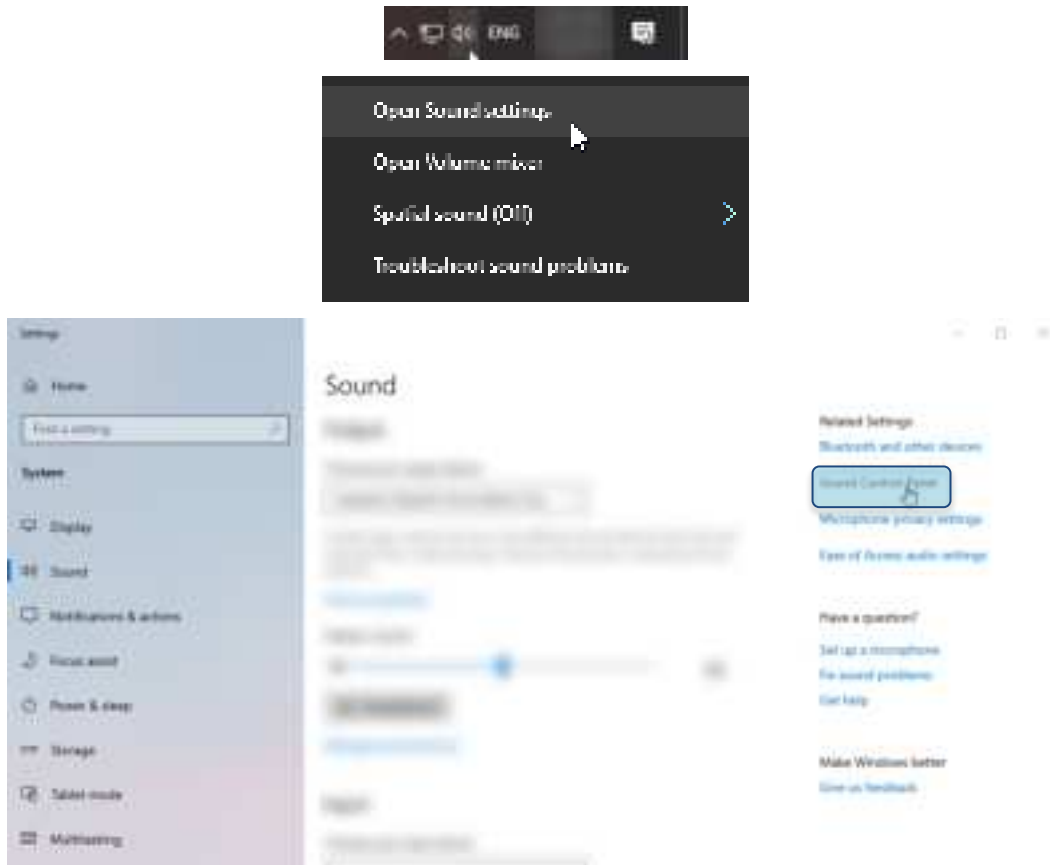



4. Sous l'onglet *Lecture*, cliquez sur « **HyperX Cloud Stinger 2 sans fil** », puis sur le bouton *Par défaut*.



5. Sous l'onglet *Enregistrement*, cliquez sur « **HyperX Cloud Stinger 2 sans fil** », puis sur le bouton *Par défaut*.





6. Sous l'onglet *Lecture*, vérifiez que « **HyperX Cloud Stinger 2 sans fil** » est bien le *Périphérique par défaut* et le *Périphérique de communication par défaut*. Sous l'onglet *Enregistrement*, vérifiez que « **HyperX Cloud Stinger 2 sans fil** » est bien le *Périphérique par défaut*.

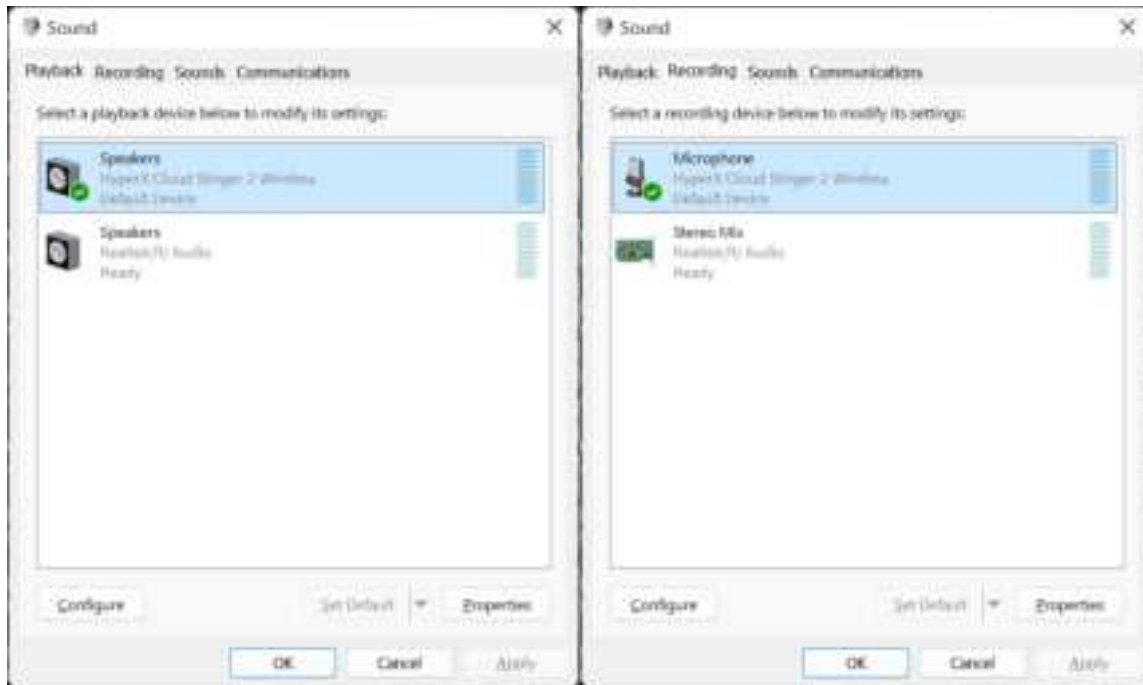

7. Pour configurer DTS Headphone:X, veuillez télécharger le logiciel HyperX NGENUITY à l'adresse hyperx.com/ngenuity et suivre les instructions indiquées dans l'application pour installer les pilotes nécessaires. Le son spatial DTS est contrôlé par le logiciel NGENUITY.





Configuration sur PlayStation 4



1. Connectez l'adaptateur sans fil à la console PlayStation 4.
2. Réglez le **Périphérique d'entrée** sur Casque USB (HyperX Cloud Stinger 2 sans fil).
3. Réglez le **Périphérique de sortie** sur Casque USB (HyperX Cloud Stinger 2 sans fil).
4. Pour **Sortie vers le casque**, sélectionnez Tout audio.
5. Choisissez la valeur maximale pour **Réglage du volume (casque)**.

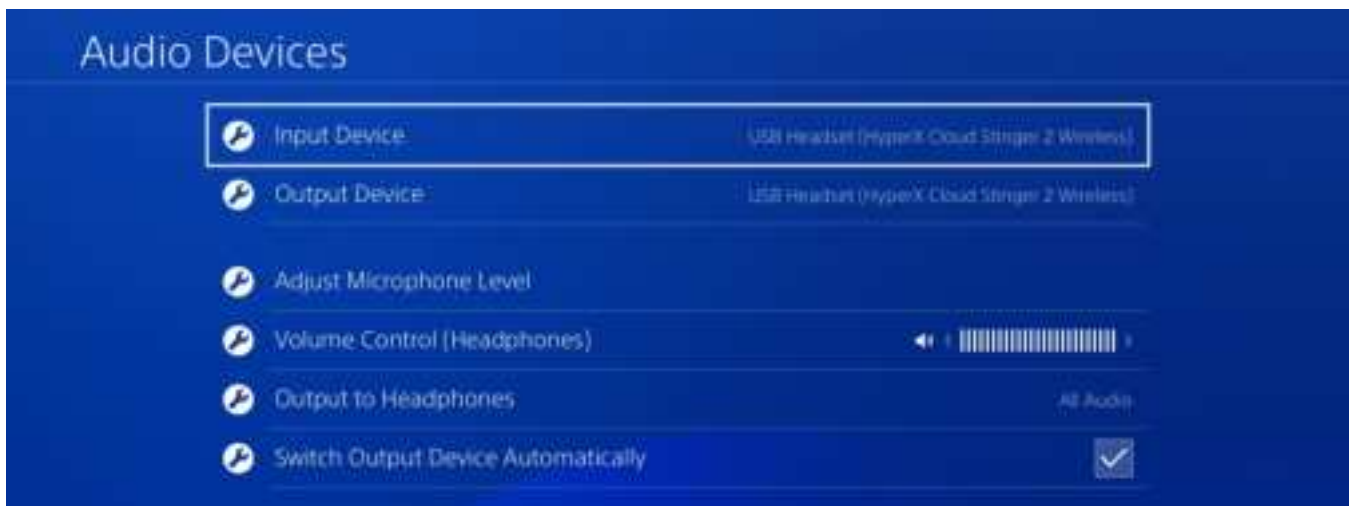



Configuration sur PlayStation 5



1. Connectez l'adaptateur sans fil à la console PlayStation 5.
2. Allez sur la page d'accueil et sélectionnez **Paramètres > Son**
3. Sous **Microphone**, réglez les paramètres comme suit :
 - **Périphérique d'entrée** : Casque USB (HyperX Cloud Stinger 2 sans fil)





4. Sous **Sortie audio**, réglez les paramètres comme suit :

- **Périphérique de sortie** : Casque USB (HyperX Cloud Stinger 2 sans fil)
- **Sortie vers le casque** : Tout audio

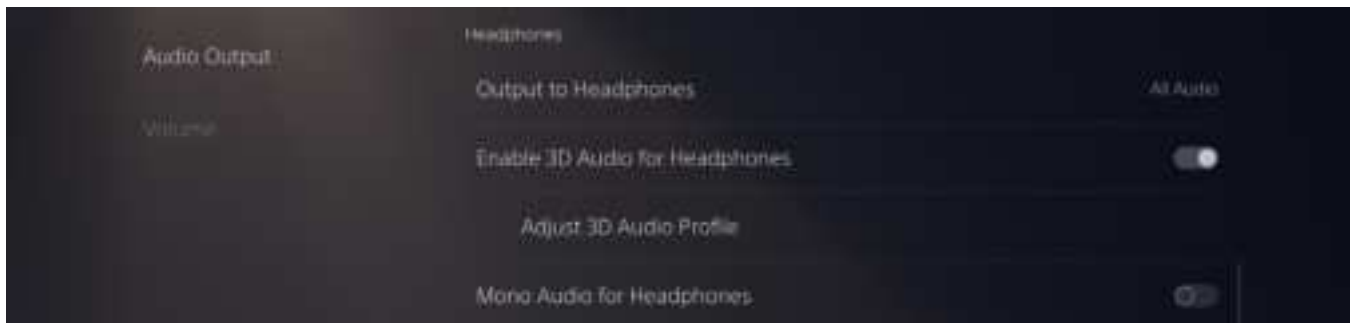
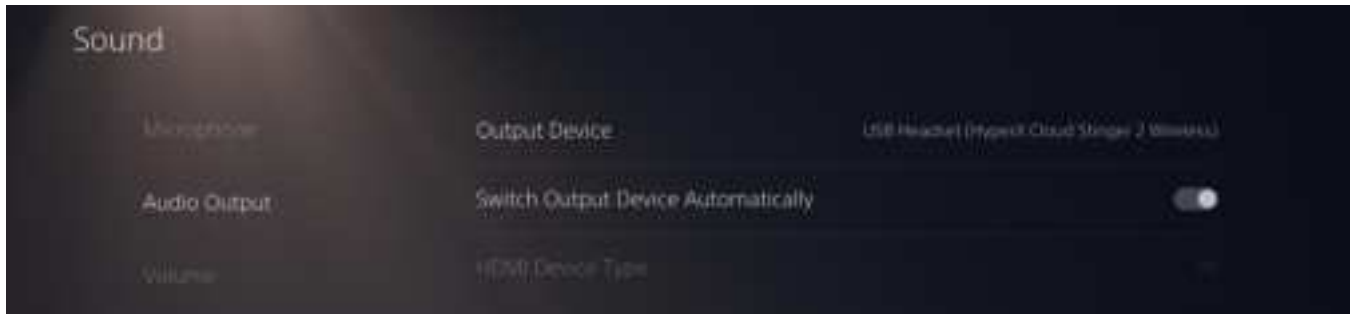

5. Sous **Volume**, réglez le curseur du casque à son maximum.

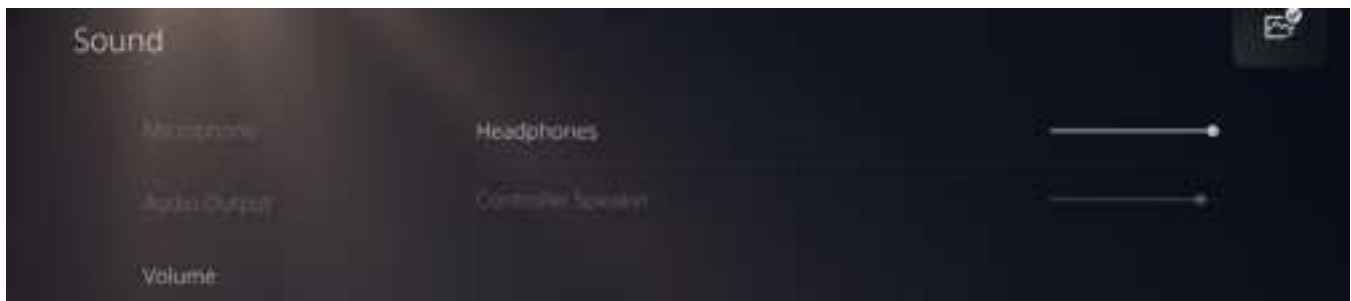



Commandes

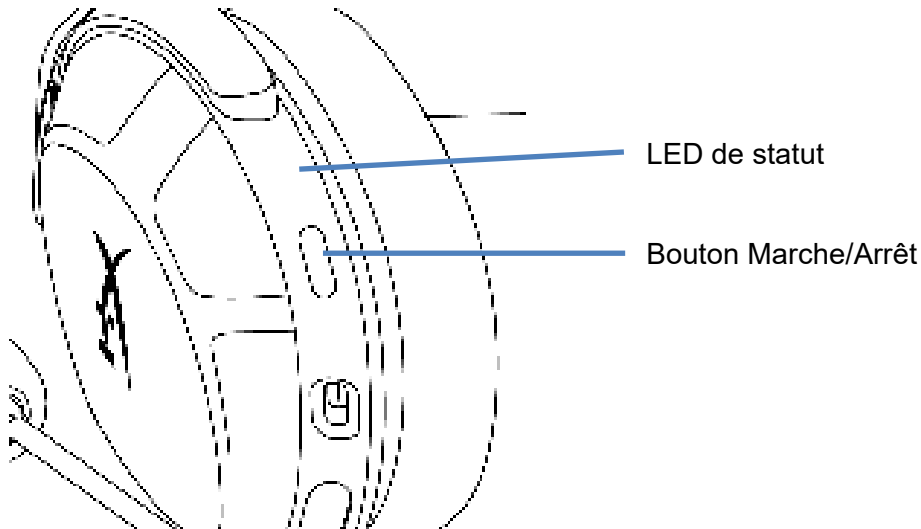

LED de statut

Statut	Niveau de la batterie	LED
Recherche	-	Vert clignotant lentement
Connecté*	90 à 100 %	Vert fixe pendant 5 secondes
	10 à 90 %	Vert clignotant pendant 10 secondes
	< 10 %	Rouge clignotant pendant 10 secondes

* Indicateur du niveau de la batterie

* Le voyant LED de statut s'éteint automatiquement pour économiser la batterie

Bouton Marche/Arrêt

- Maintenez enfoncé pendant 3 secondes pour mettre le casque sous ou hors tension

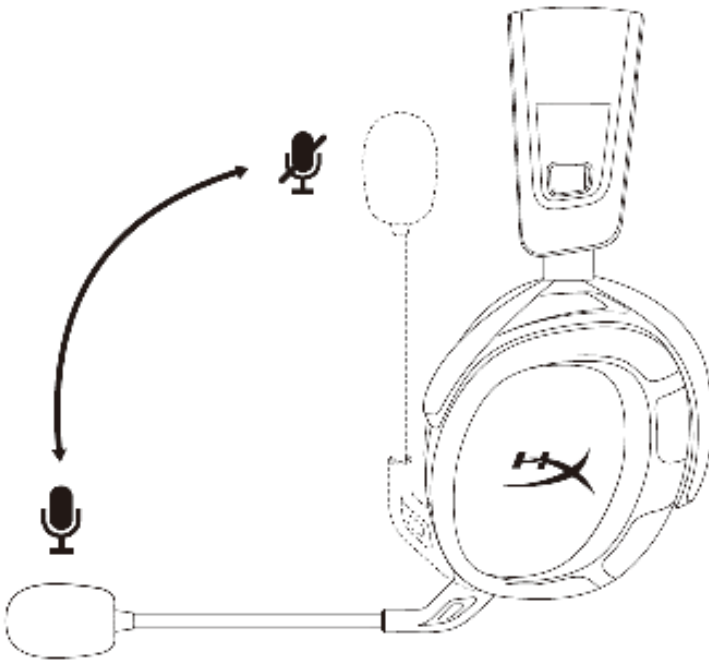

Pivotez le microphone pour activer la fonction « Mute »

- Pivotez le microphone vers le haut pour activer la fonction « Mute »
- Pivotez le microphone vers le bas pour désactiver la fonction « Mute »

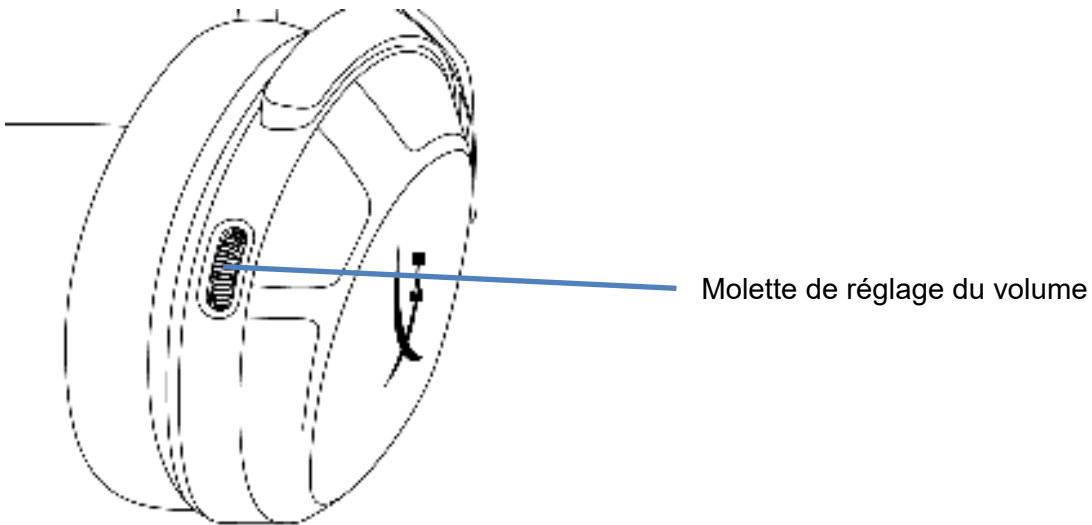

Molette de réglage du volume

- Faites défiler vers le haut ou le bas pour ajuster le volume

AVERTISSEMENT : l'exposition prolongée à des niveaux sonores élevés peut provoquer une détérioration irréversible de la capacité auditive

Bips

Statut du casque	Bip
Mise sous tension	1 bip (médium)
Mise hors tension	2 bips (aigu, grave)
Volume maximal atteint	3 bips (aigus)
Volume minimal atteint	3 bips (graves)
Batterie faible (10 %)	4 bips (médium, grave, médium, grave)
Microphone désactivé	2 bips (aigu, aigu)
Microphone activé	1 bip (aigu)
Surveillance du micro activée/désactivée	2 bips (médium, médium)



Logiciel HyperX NGENUITY

Visitez le site hyperx.com/ngenuity pour télécharger le logiciel NGENUITY. Fonctionnalités du logiciel :

- DTS Headphone:X
- Paramètres d'égaliseur personnalisables
- Paramètres de mise hors tension automatique personnalisables
- Indicateur du niveau de la batterie



Jumelage manuel du casque et de l'adaptateur USB

Le casque et l'adaptateur sans fil sont jumelés automatiquement après leur déballage. Si un jumelage manuel est nécessaire, suivez les étapes ci-dessous pour jumeler le casque et l'adaptateur sans fil.

1. Quand le casque est éteint, maintenez le bouton Marche/Arrêt enfoncé jusqu'à ce que le LED d'état se mette à clignoter rapidement en rouge et vert.

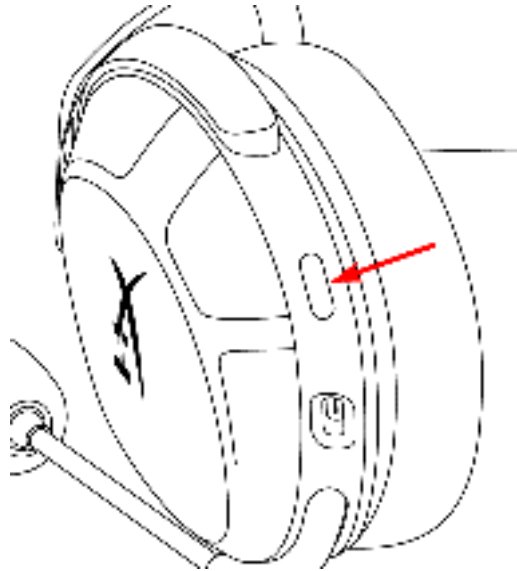

2. Lorsque l'adaptateur sans fil est branché, utilisez une tige rigide fine (trombone, éjecteur de plateau SIM, etc.) pour maintenir enfoncé le bouton situé au fond de l'orifice jusqu'à ce que la LED de l'adaptateur USB clignote rapidement.

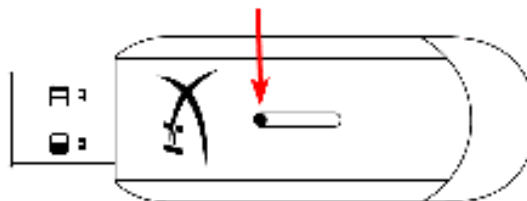

3. Attendez que la LED du casque et celle de l'adaptateur USB soient allumées et fixes.

Le casque et l'adaptateur sans fil sont maintenant jumelés.

Des questions ou des problèmes de configuration ?

Contactez l'équipe d'assistance HyperX à l'adresse hyperx.com/support/



HyperX Cloud Stinger 2 Wireless



Numeri di parte

676A2AA



INDICE

Descrizione generale del prodotto	3
Specifiche tecniche	4
Ricarica delle cuffie	6
Configurazione per l'uso con PC	7
Configurazione per l'uso con PlayStation 4	10
Configurazione per l'uso con PlayStation 5	11
Controlli	13
LED di stato	13
Pulsante di accensione	13
Microfono con silenziamento "swivel-to-mute"	14
Manopola di regolazione volume	15
Toni di notifica	15
Software HyperX NGENUITY	16
Accoppiamento manuale tra cuffie e adattatore wireless	17



Descrizione generale del prodotto

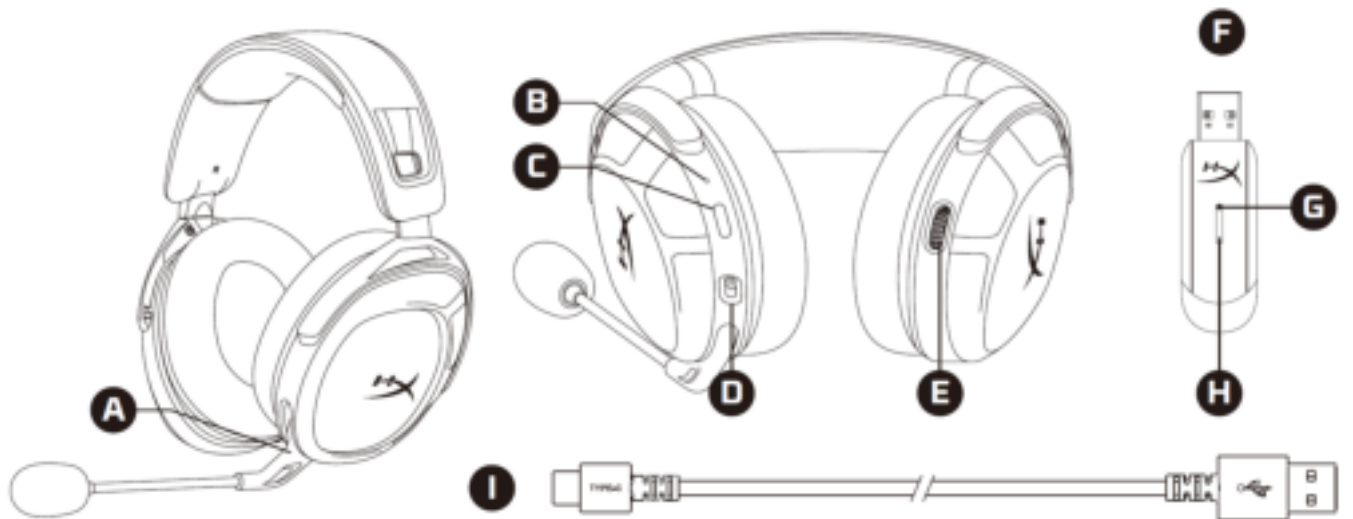

- | | |
|---|--|
| A. Microfono con silenziamento "swivel-to-mute" | F. Adattatore wireless USB |
| B. LED di stato | G. Ingresso spinotto di accoppiamento wireless |
| C. Pulsante di accensione | H. LED di stato wireless |
| D. Porta USB-C con funzione di ricarica | I. Cavo di ricarica USB-C |
| E. Manopola di regolazione volume | |



Specifiche tecniche

Cuffie

Driver: dinamici da 50mm con magneti al neodimio

Formato: padiglioni auricolari chiusi

Risposta in frequenza: Da 10 Hz a 20,2 kHz

Impedenza: 32 Ω

Sensibilità: 104,5 dB SPL/mW a 1 kHz

T.H.D.: $\leq 2\%$

Tipo telaio: plastica

Cuscinetti auricolari: Memory foam e similpelle premium

Microfono

Componente: microfono con condensatore a elettrete

Pattern polare: bidirezionale, cancellazione del rumore

Risposta in frequenza: da 20 Hz a 6,68 kHz

Sensibilità: -12 dBFS/Pa a 1 kHz

Collegamenti e funzionalità

Collegamento audio: wireless USB

Formato audio USB: stereo

Specifica USB: USB 2.0

Frequenze di campionamento: 48 kHz

Profondità di bit: 16 bit

Audio Virtual Surround incluso: DTS Headphone:X

Controlli audio: controlli audio integrati

Batteria

Tipo: polimero di litio ricaricabile

Durata batteria: 20 ore*

Tempo di ricarica: 3,5 ore



Wireless

Tipo: 2,4 GHz

Portata wireless: fino a 20 metri**

Aspetto

Peso: 275g

Tipo e lunghezza del cavo: cavo di ricarica USB da 0,5m

*Test eseguito con volume delle cuffie al 50%. La durata della batteria varia in base al volume e all'utilizzo.

**La portata della trasmissione wireless può variare in base alle caratteristiche ambientali.



Ricarica delle cuffie

In occasione del primo utilizzo, si consiglia di effettuare un ciclo di ricarica completo.

Durante l'operazione di ricarica, il LED di stato delle cuffie indica il livello di ricarica raggiunto.

Stato di ricarica	LED di stato
Carica completa	Verde fisso
Autonomia residua tra 10% e 99%	Verde lampeggiante
Autonomia residua inferiore al 10%	Rosso lampeggiante

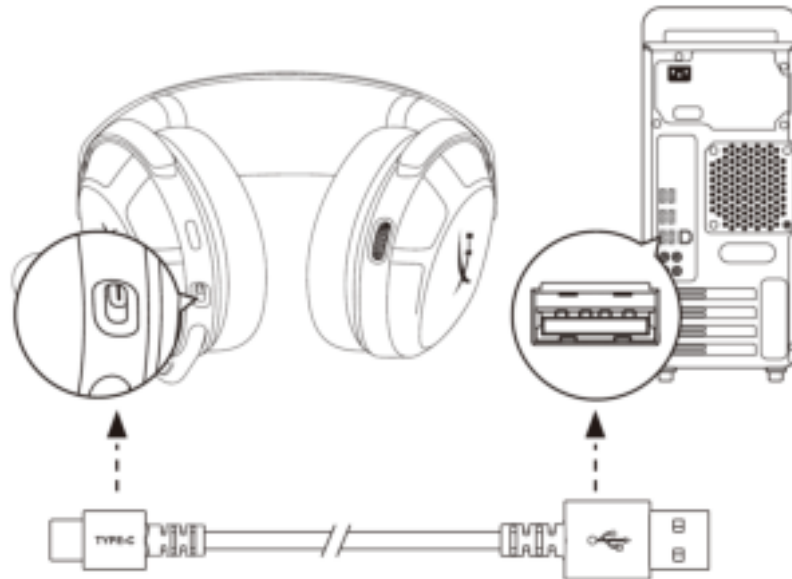

Per ricaricare le cuffie, collegarle alla porta USB tramite il cavo di ricarica USB-C.



Configurazione per l'uso con PC



1. Connessione dell'adattatore wireless al PC.
2. Accendere le cuffie.
3. Fare clic con il pulsante destro sull'icona dell'altoparlante; > Selezionare *Apri impostazioni audio* > Selezionare *Pannello di controllo audio*

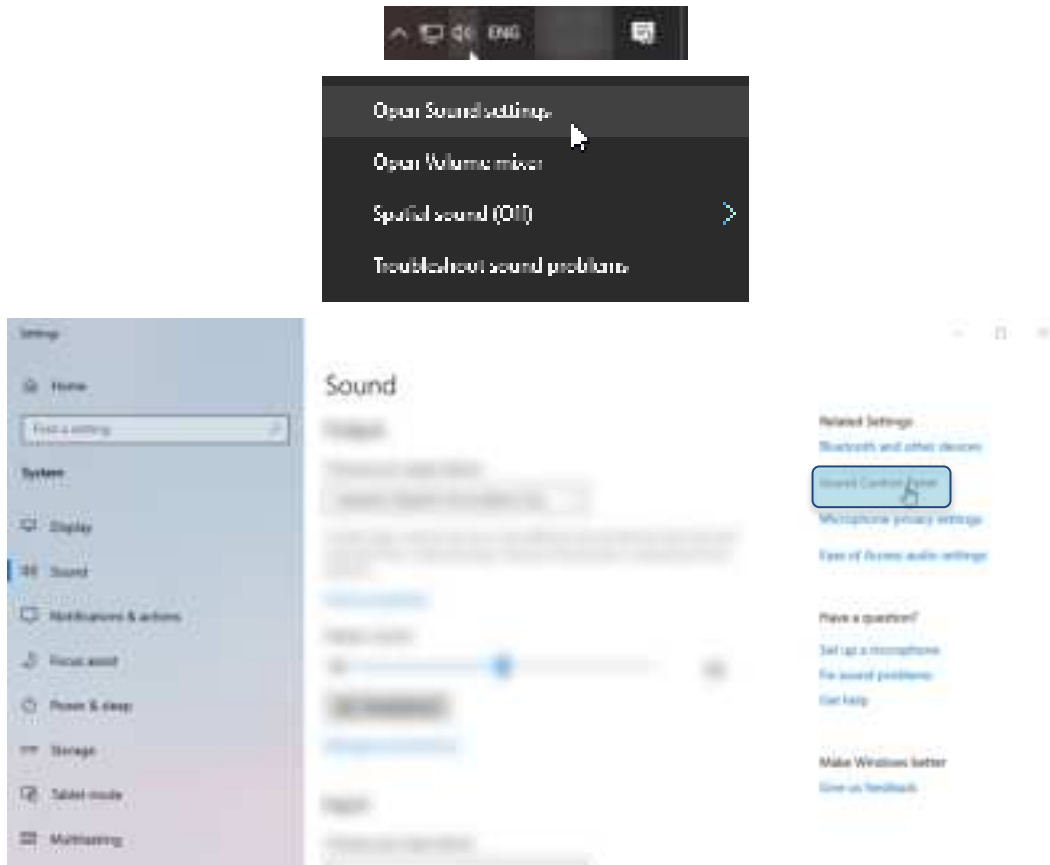



4. Nella scheda *Riproduzione*, fare clic su **“HyperX Cloud Stinger 2 Wireless”** e poi fare clic sul pulsante *Predefinito*.



5. Nella scheda *Registrazione*, fare clic su **“HyperX Cloud Stinger 2 Wireless”** e poi fare clic sul pulsante *Predefinito*.





- Nella scheda *Riproduzione*, verificare che l'opzione “**HyperX Cloud Stinger 2 Wireless**” sia impostata su *Dispositivo predefinito* e *Dispositivo di comunicazione predefinito*. Nella scheda *Registrazione*, verificare che l'opzione “**HyperX Cloud Stinger 2 Wireless**” sia impostata su *Dispositivo predefinito*.

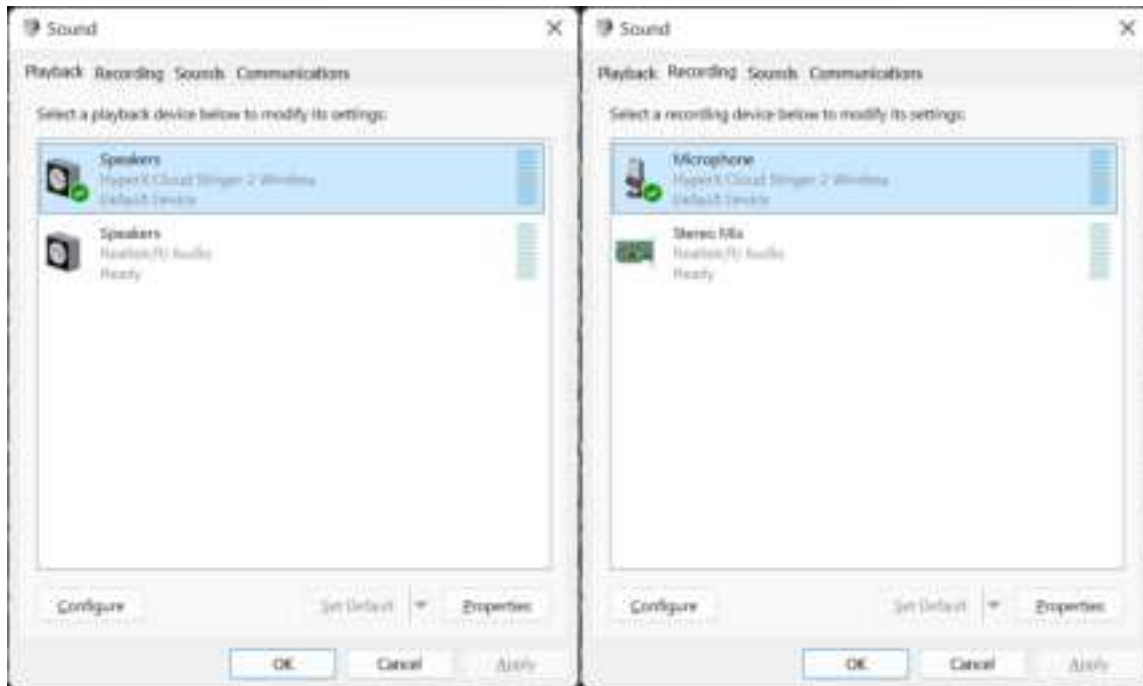

- Per configurare DTS Headphone:X, scaricare il software HyperX NGENUITY all'indirizzo hyperx.com/ngenuity e seguire le istruzioni dell'applicazione per installare i driver necessari. L'audio spaziale DTS è gestito dal software NGENUITY.





Configurazione per l'uso con PlayStation 4



1. Collegare l'adattatore wireless alla console PlayStation 4.
2. Impostare l'opzione **Dispositivo di ingresso** su Cuffie USB (HyperX Cloud Stinger 2 Wireless).
3. Impostare l'opzione **Dispositivo di uscita** su Cuffie USB (HyperX Cloud Stinger 2 Wireless).
4. Impostare l'opzione **Riproduci l'audio tramite cuffie** su Tutto l'audio.
5. Impostare l'opzione **Controllo volume (Cuffie)** su massimo.

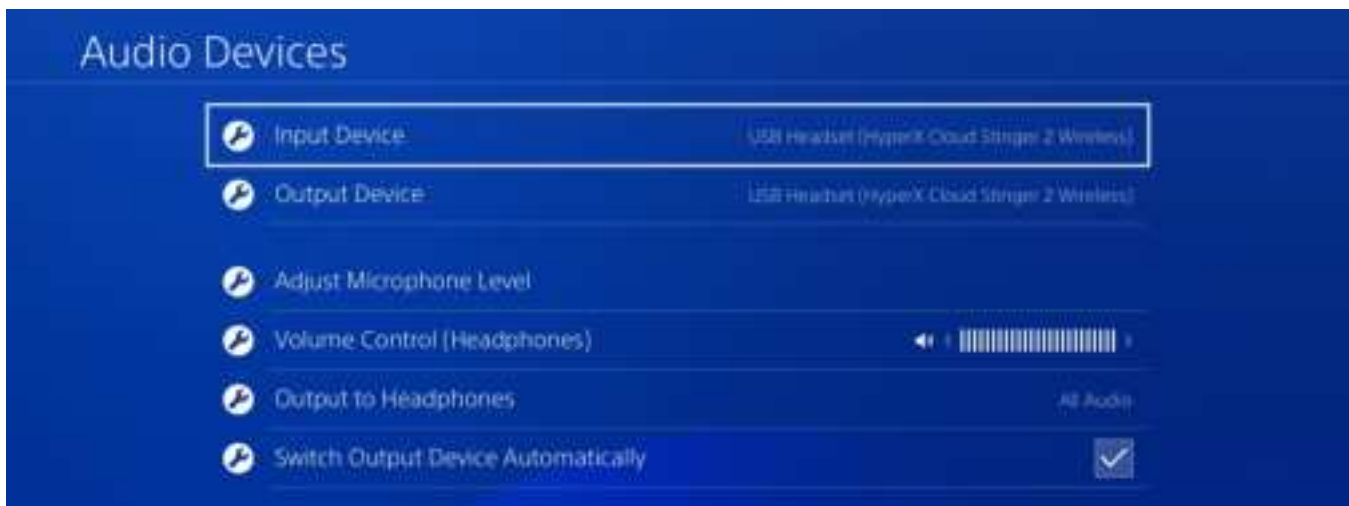



Configurazione per l'uso con PlayStation 5



1. Collegare l'adattatore wireless alla console PlayStation 5.
2. Accedere alla home page e selezionare **Impostazioni > Audio**
3. Alla voce **Microfono**, configurare come segue:
 - **Dispositivo di ingresso:** cuffie USB (HyperX Cloud Stinger 2 Wireless)





4. Alla voce **Uscita audio**, configurare come segue:

- **Dispositivo di uscita:** cuffie USB (HyperX Cloud Stinger 2 Wireless)
- **Riproduzione audio tramite cuffie:** tutto l'audio

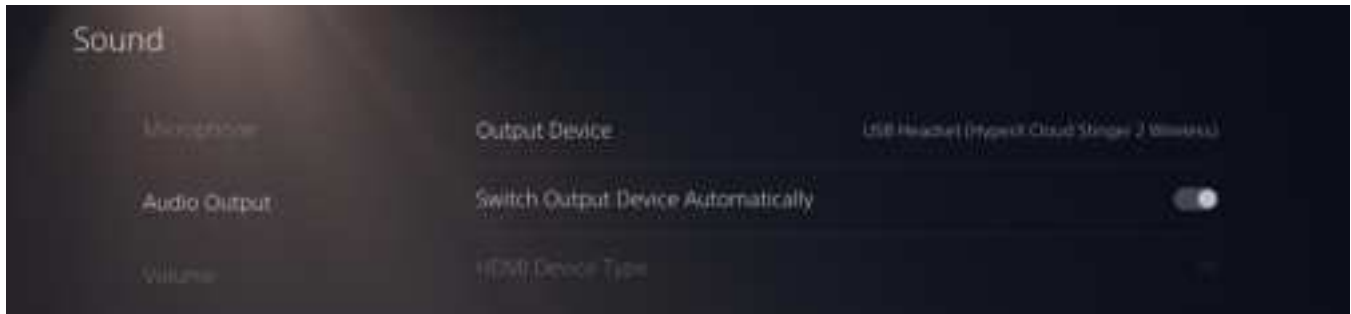

5. Alla voce **Volume**, impostare il cursore delle cuffie al livello massimo.

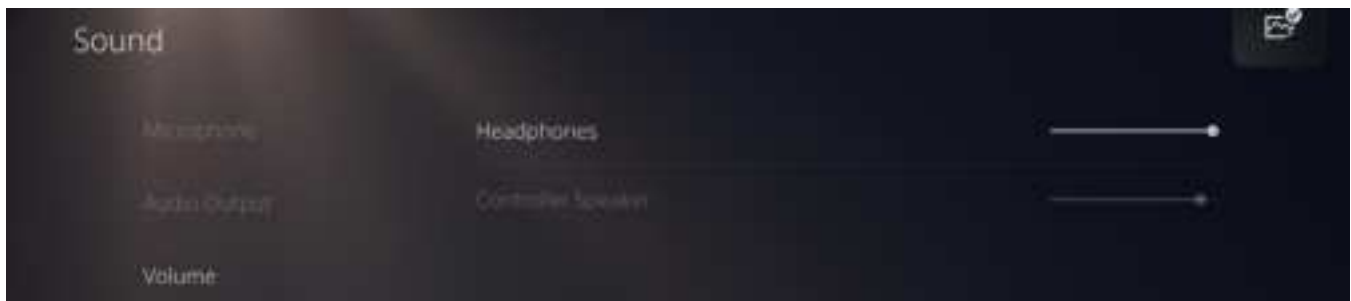



Controlli

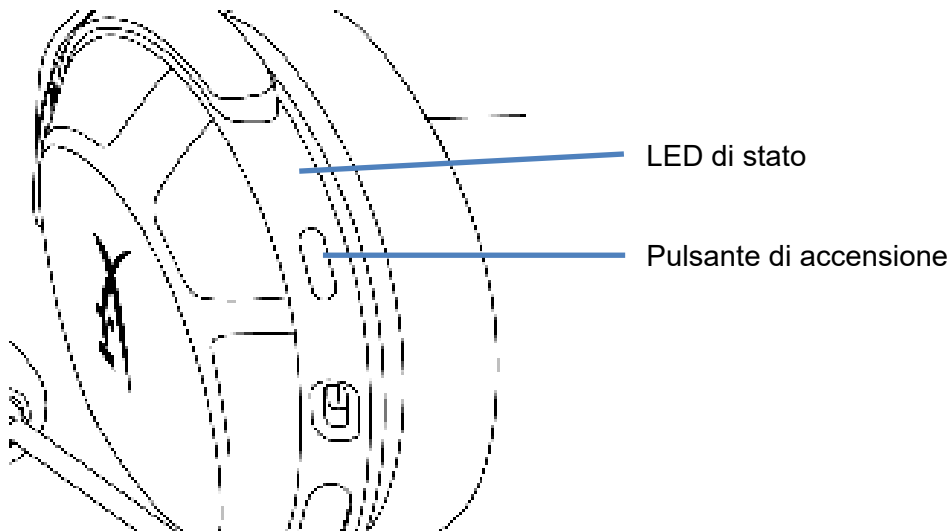

LED di stato

Stato	Livello batteria	LED
Ricerca in corso	-	Verde lampeggiante lenta
Connessione stabilita*	90% - 100%	Verde fisso per 5 secondi
	10% - 90%	Verde lampeggiante per 10 secondi
	< 10%	Rosso lampeggiante per 10 secondi

*Indicatore di livello della batteria

*Il LED di stato si spegnerà automaticamente così da non assorbire energia

Pulsante di accensione

- Tenere premuto per 3 secondi per accendere/spegnere le cuffie

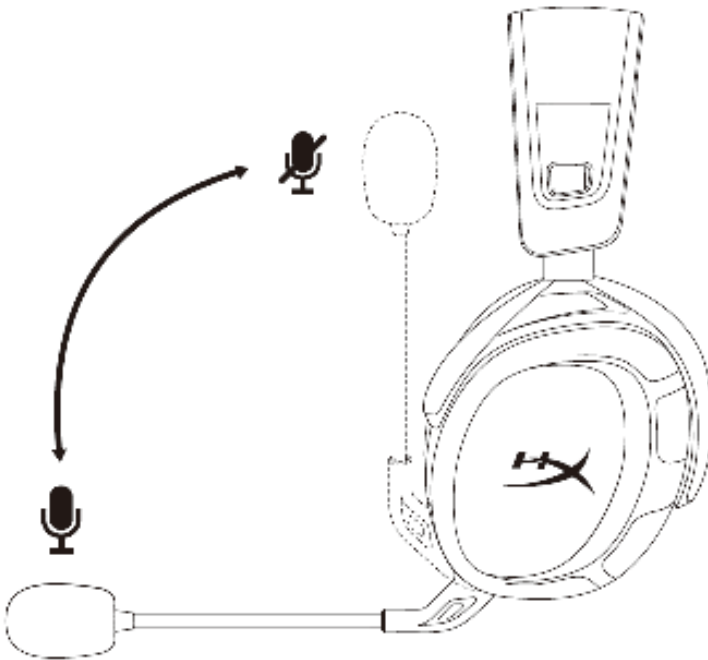

Microfono con silenziamento "swivel-to-mute"

- Ruotare verso l'alto per disattivare il microfono
- Ruotare verso il basso per attivare il microfono

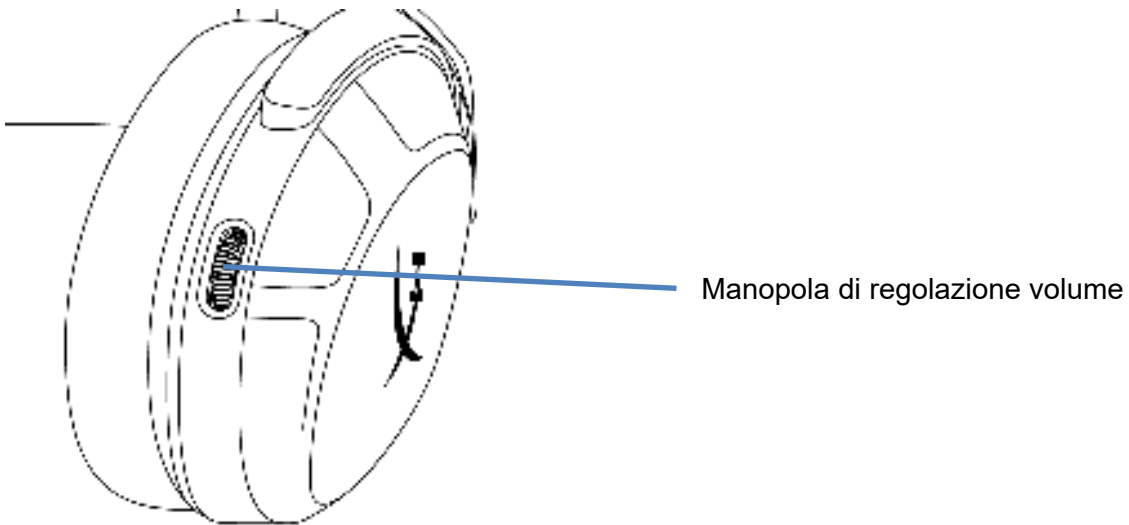

Manopola di regolazione volume

- Ruotare verso l'alto/basso per regolare il livello del volume

ATTENZIONE: L'uso delle cuffie ad alto volume per periodi di tempo prolungati può causare danni permanenti all'udito

Toni di notifica

Stato delle cuffie	Tono di notifica
Accensione	1 tono (medio)
Spegnimento	2 toni (alto, basso)
Volume massimo raggiunto	3 toni (alto)
Volume minimo raggiunto	3 toni (basso)
Batteria scarica (10%)	4 toni (medio, basso, medio, basso)
Esclusione microfono	2 toni (alto, alto)
Microfono attivo	1 tono (alto)
Attivazione/disattivazione monitoraggio microfono	2 toni (medio, medio)



Software HyperX NGENUITY

Accedere all'indirizzo hyperx.com/ngenuity per scaricare il software NGENUITY. Le funzionalità del software includono:

- DTS Headphone:X
- impostazioni EQ regolabili
- spegnimento automatico regolabile
- indicatore di livello della batteria



Accoppiamento manuale tra cuffie e adattatore wireless

Le cuffie e l'adattatore wireless sono già automaticamente accoppiati e pronti all'uso. Tuttavia, nel caso in cui fosse necessario eseguire nuovamente l'accoppiamento in modalità manuale, procedere nel modo indicato di seguito.

1. Verificare che le cuffie siano spente, quindi tenere premuto il pulsante di accensione fino a quando il LED di stato delle cuffie inizia a lampeggiare rapidamente nei colori rosso/verde.

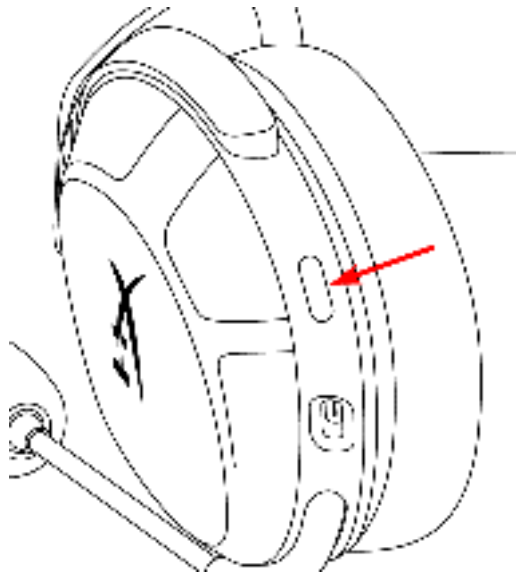

2. Verificare che l'adattatore wireless sia inserito, quindi con un attrezzo di piccole dimensioni (ad es. una graffetta, un estrattore per SIM, ecc.) premere il pulsante che si trova all'interno del foro, fino a quando il LED di stato dell'adattatore inizia a lampeggiare rapidamente.

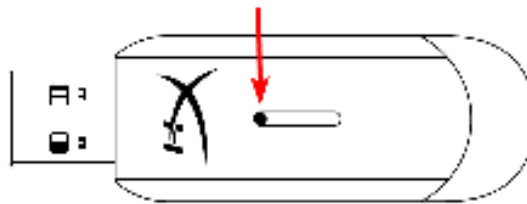

3. Attendere fino a quando entrambi i LED delle cuffie e dell'adattatore USB resteranno accesi senza lampeggiare.

A quel punto, le cuffie e l'adattatore wireless saranno correttamente accoppiati.

Domande o dubbi sulla configurazione?

Contatta il team di supporto HyperX all'indirizzo: hyperx.com/support/



HyperX Cloud Stinger 2 Wireless



Código do produto

676A2AA



ÍNDICE

Visão geral	3
Especificações.....	4
Carregamento do headset	6
Configuração com o PC	7
Configuração com o PlayStation 4	10
Configuração com o PlayStation 5	11
Controles	13
LED de status.....	13
Botão liga/desliga	13
Controle para silenciar o microfone	14
Botão de volume.....	15
Notificações por sons	15
Software HyperX NGENUITY	16
Pareamento manual do headset com o adaptador sem fio	17



Visão geral

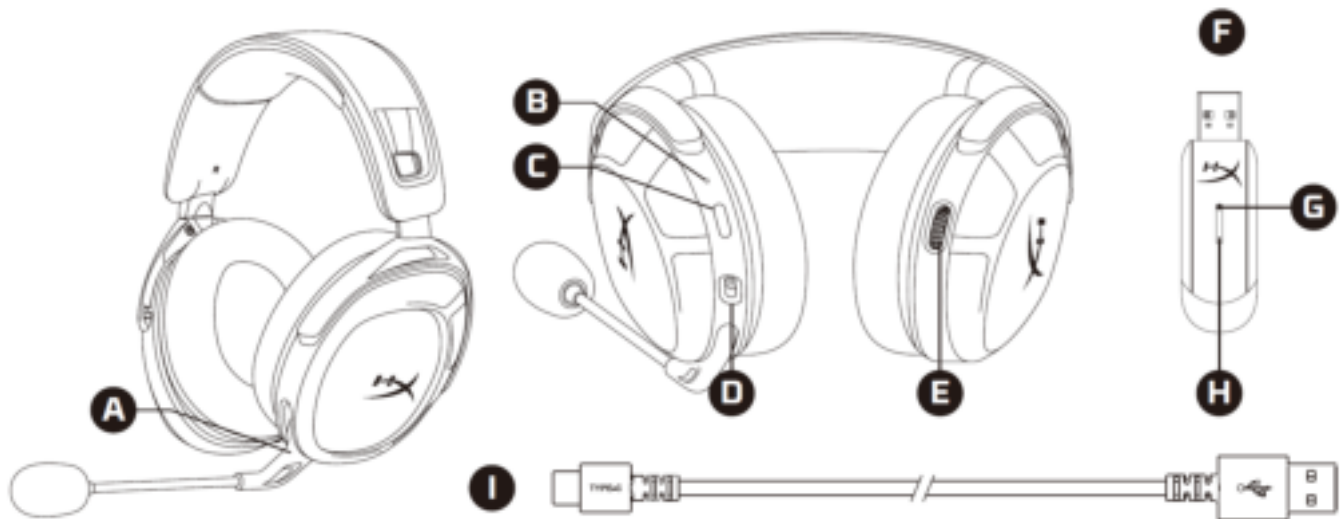

- A. Controle para silenciar o microfone
- B. LED de status
- C. Botão liga/desliga
- D. Porta de carregamento USB-C
- E. Botão de volume

- F. Adaptador USB sem fio
- G. Furo do pino para pareamento sem fio
- H. LED de status da rede sem fio
- I. Cabo de carregamento USB-C



Especificações

Fone de ouvido

Driver: Dinâmico, 50 mm com ímãs de neodímio

Formato: fundo fechado

Resposta de frequência: 10 Hz a 20,2 kHz

Impedância: 32 Ω

Sensibilidade: 104,5 dB SPL/mW a 1 kHz

T.H.D.: $\leq 2\%$

Tipo de estrutura: plástico

Almofadas auriculares: espuma com memória e couro sintético premium

Microfone

Elemento: microfone condensador com eletreto

Padrão polar: bidirecional, cancelamento de ruído

Resposta de frequência: 20 Hz a 6,68 kHz

Sensibilidade: -12 dBFS/Pa a 1kHz

Conexões e recursos

Conexão de áudio: USB sem fio

Formato de áudio USB: estéreo

Especificação do USB: USB 2.0

Taxas de amostragem: 48 kHz

Profundidade de bits: 16 bits

Som surround virtual incluído: DTS Headphone:X

Controles de áudio: controles de áudio integrados

Bateria

Tipo: recarregável de polímero de lítio

Duração da bateria: 20 horas*

Tempo de carregamento: 3,5 horas



Rede sem fio

Tipo: 2,4 GHz

Alcance da rede sem fio: até 20 metros

Características físicas

Peso: 275 g

Tipos e comprimentos dos cabos: cabo de carregamento USB com 0,5 m

*Testado a 50% do volume do fone de ouvido. A vida útil da bateria varia com base no volume e uso.

**O alcance da rede sem fio pode variar devido às condições ambientais.



Carregamento do headset

Recomenda-se carregar totalmente o headset antes do primeiro uso.

Ao carregar o headset, o LED de status indicará o status de carregamento atual.

Status de carregamento	LED de status
Totalmente carregado	Verde sólido
10% a 99% do nível da bateria	Verde intermitente
< 10% do nível da bateria	Vermelho intermitente

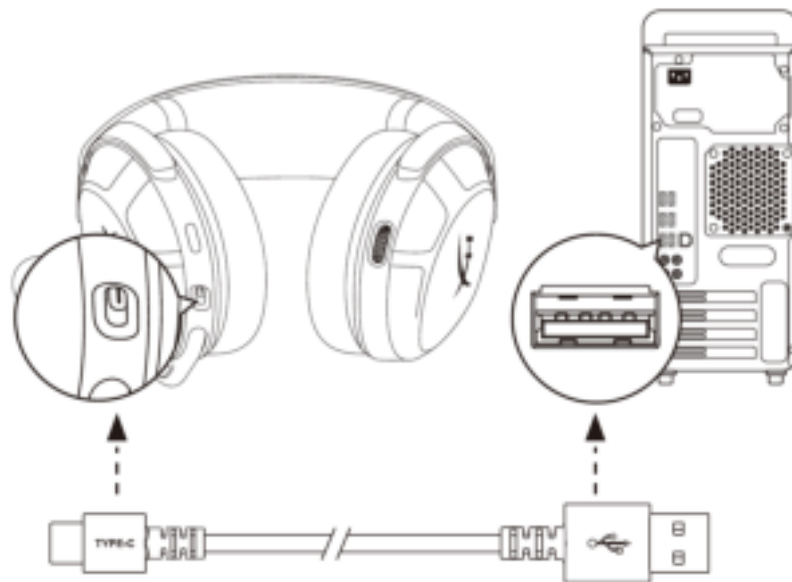

Para carregar, conecte o headset a uma porta USB com o cabo de carregamento USB-C.



Configuração com o PC



1. Conecte o adaptador sem fio ao PC.
2. Ligue o headset.
3. Clique com o botão direito no *ícone do alto-falante* > Selecione *Abrir configurações de áudio* > Selecione *Painel de controle de áudio*

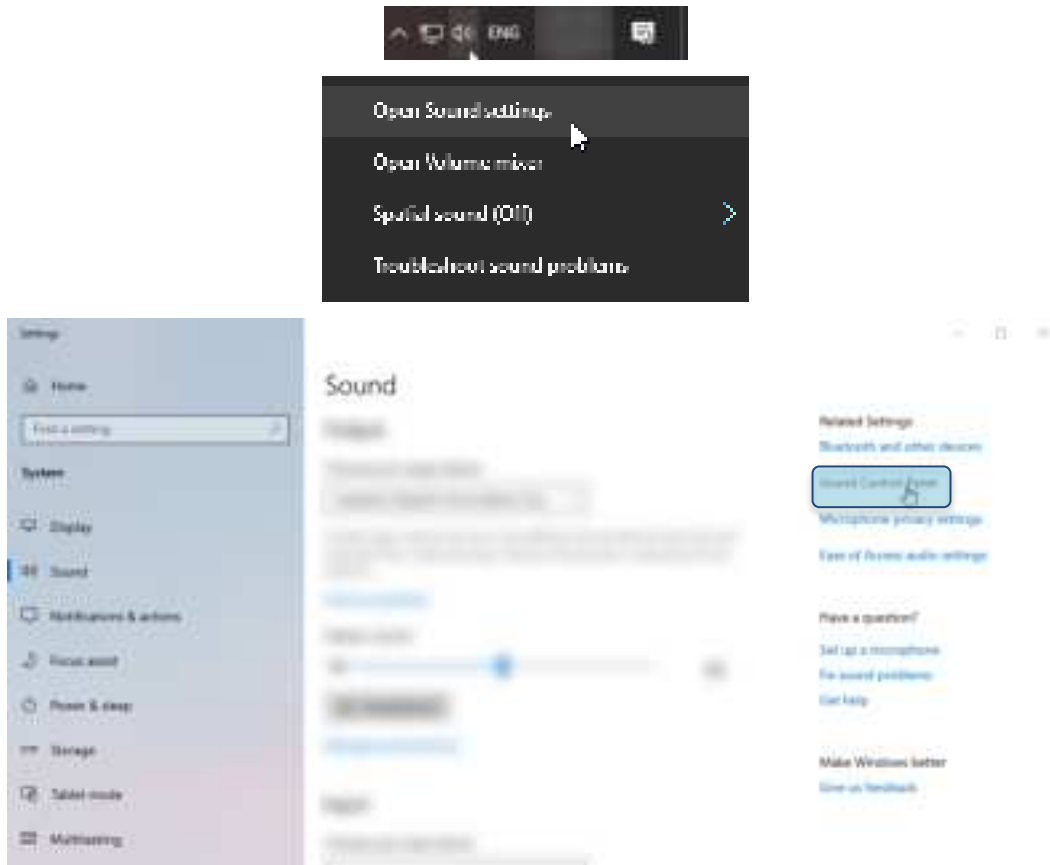



4. Na guia *Reprodução*, clique em **“HyperX Cloud Stinger 2 Wireless”** e no botão *Definir padrão*.



5. Na guia *Gravação*, clique em **“HyperX Cloud Stinger 2 Wireless”** e no botão *Definir padrão*.





6. Na guia *Reprodução*, verifique se **“HyperX Cloud Stinger 2 Wireless”** está definido como *Dispositivo padrão* e *Dispositivo de comunicação padrão*. Na guia *Gravação*, verifique se **“HyperX Cloud Stinger 2 Wireless”** está definido como *Dispositivo padrão*.

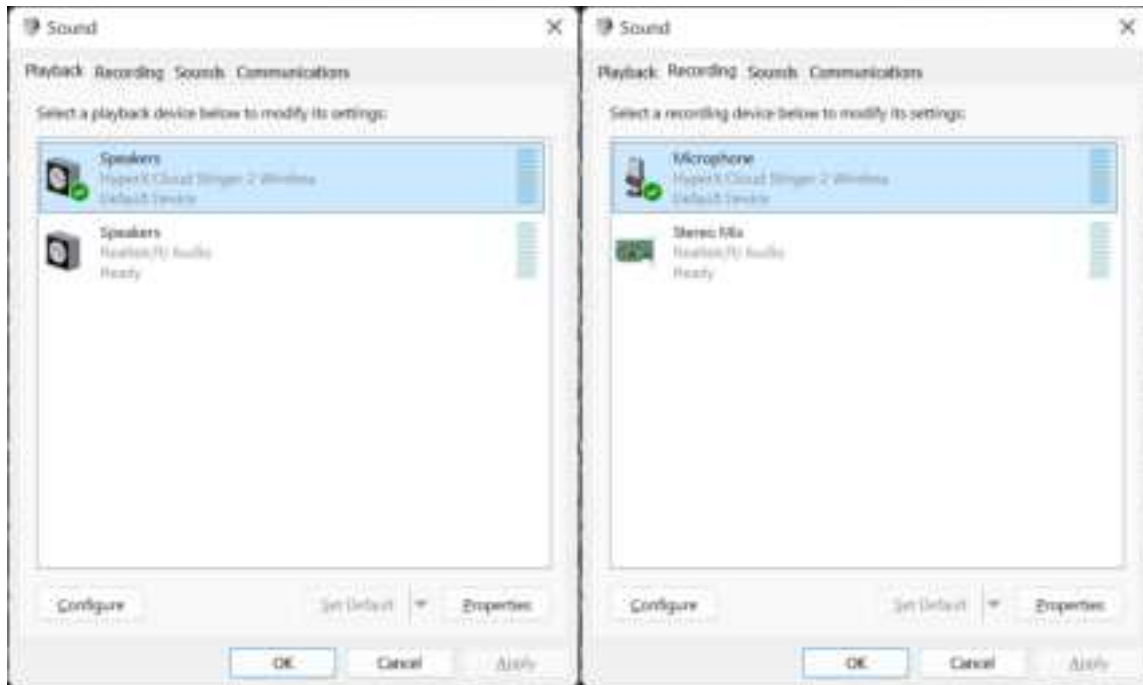

7. Para configurar o DTS Headphone:X, baixe o software HyperX NGENUITY em hyperx.com/ngenuity e siga as instruções no aplicativo para instalar os drivers necessários. O DTS Spatial Audio é controlado no software NGENUITY.





Configuração com o PlayStation 4



1. Conecte o adaptador sem fio ao console do PlayStation 4.
2. Defina o **Dispositivo de entrada** como Headset USB (HyperX Cloud Stinger 2 Wireless).
3. Defina o **Dispositivo de saída** como Headset USB (HyperX Cloud Stinger 2 Wireless).
4. Defina a **Saída para fones de ouvido** como Todo o áudio.
5. Defina o **Controle de volume (Fones de ouvido)** no máximo.

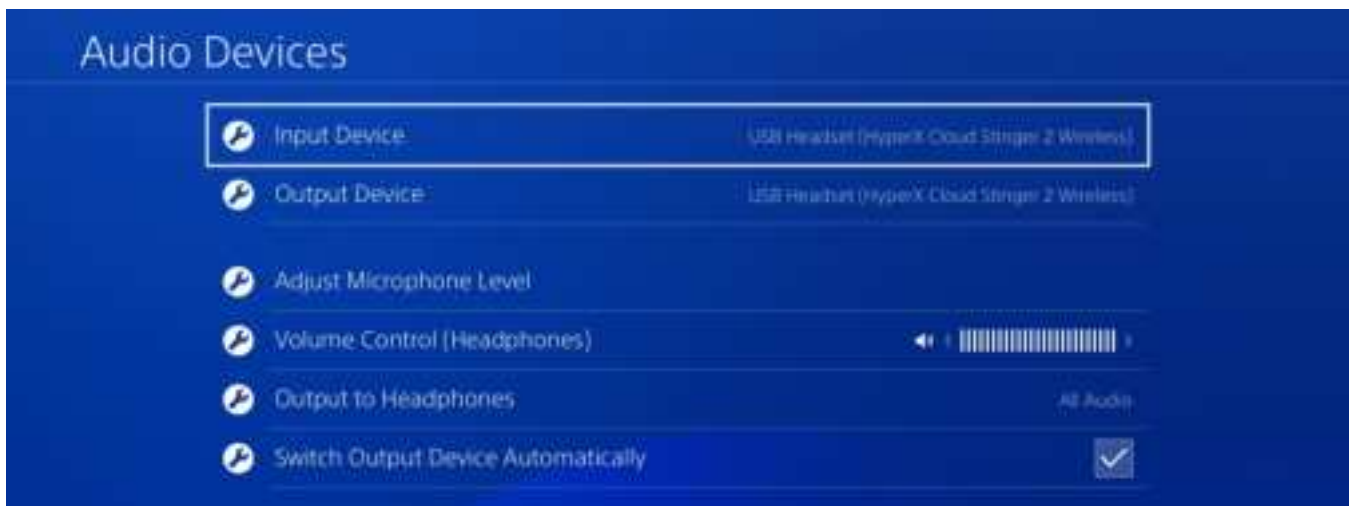



Configuração com o PlayStation 5



1. Conecte o adaptador sem fio ao console do PlayStation 5.
2. Vá para a página inicial e selecione **Configurações > Áudio**
3. Em **Microfone**, defina o seguinte:
 - **Dispositivo de entrada:** Headset USB (HyperX Cloud Stinger 2 Wireless)





4. Em **Saída de áudio**, defina o seguinte:

- **Dispositivo de saída:** Headset USB (HyperX Cloud Stinger 2 Wireless)
- **Saída para fones de ouvido:** Todo o áudio

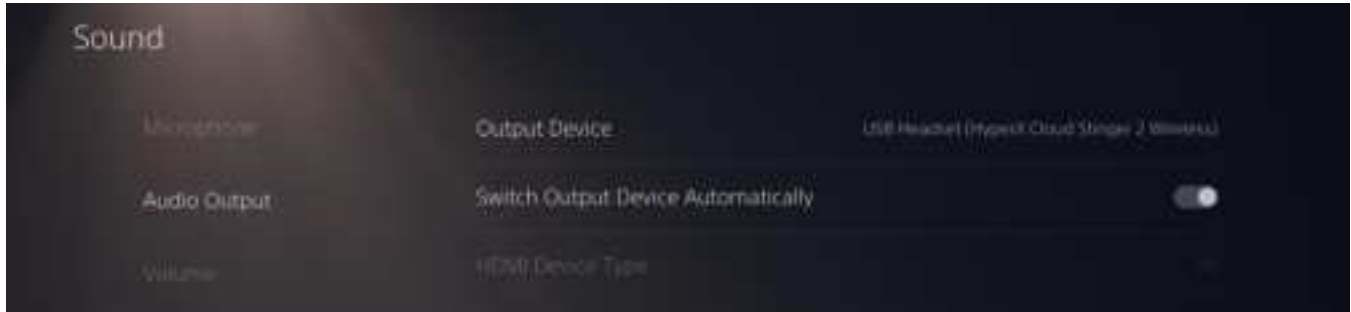

5. Em **Volume**, coloque o botão deslizante dos fones de ouvido no nível máximo.

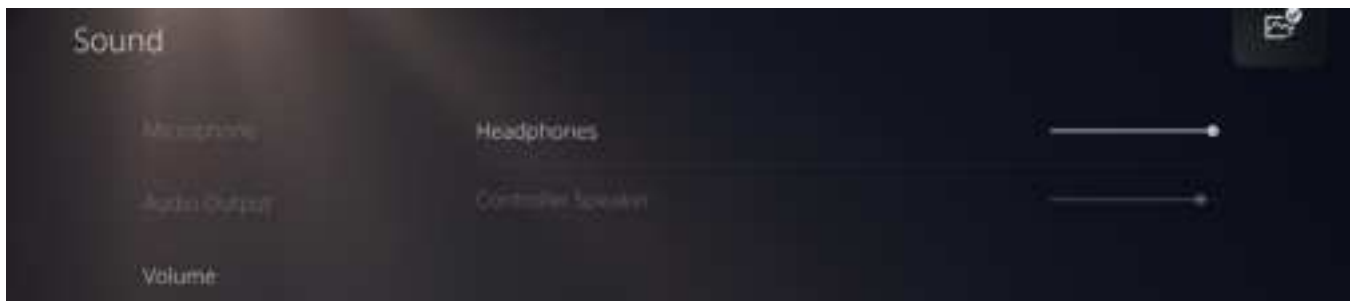



Controles

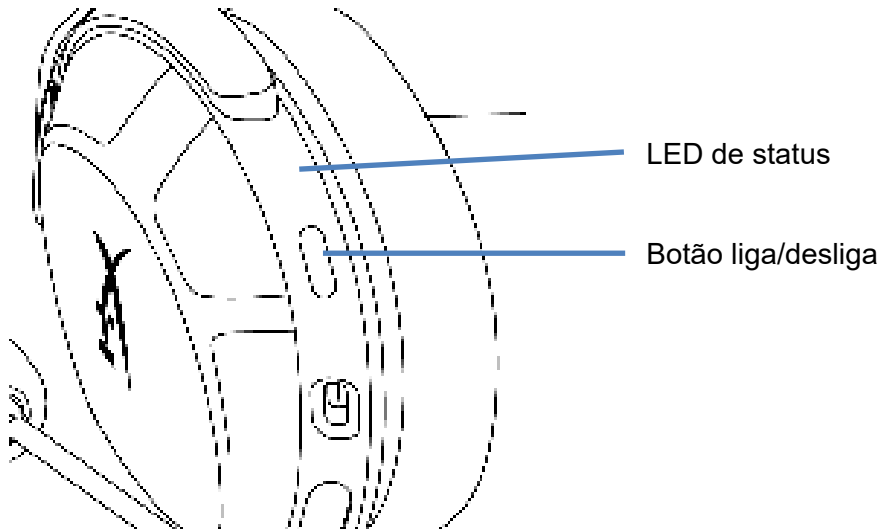

LED de status

Status	Nível da bateria	LED
Pesquisando	–	Verde intermitente lento
Conectado*	90% a 100%	Verde sólido por 5 segundos
	10% a 90%	Verde piscando por 10 segundos
	< 10%	Vermelho piscando por 10 segundos

*Indicador do nível da bateria

*O LED de status desligará automaticamente para conservar a energia da bateria

Botão liga/desliga

- Mantenha pressionado por 3 segundos para ligar/desligar o headset.

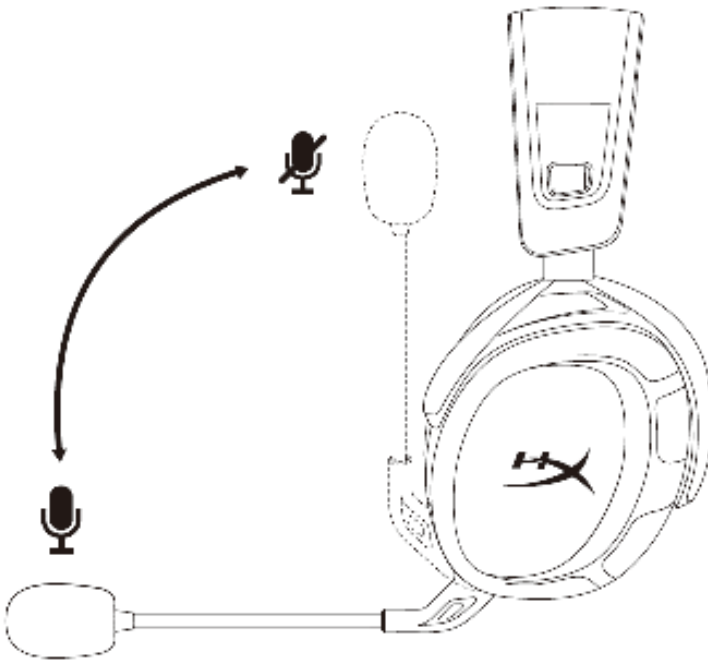

Controle para silenciar o microfone

- Coloque para cima para silenciar o microfone
- Coloque para baixo para ativar o som do microfone

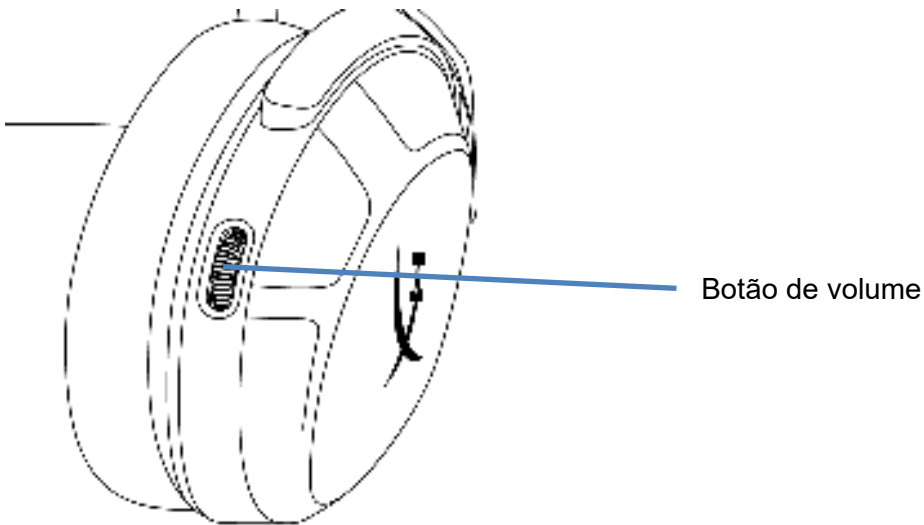

Botão de volume

- Coloque para cima e para baixo para ajustar o nível do volume

AVISO: Em caso de uso prolongado em alto volume, o headset pode causar danos permanentes à audição

Notificações por sons

Status do headset	Tom de notificação
Ligado	1 tom (médio)
Desligado	2 tons (alto, baixo)
Volume máximo alcançado	3 tons (agudos)
Volume mínimo alcançado	3 tons (baixos)
Bateria baixa (10%)	4 tons (médio, grave, médio, grave)
Microfone mudo	2 tons (agudos)
Microfone ativo	1 tom (agudo)
Monitoramento do microfone lig/desl.	2 tons (médios)



Software HyperX NGENUITY

Acesse hyperx.com/ngenuity para baixar o software NGENUITY. Os recursos do software incluem:

- DTS Headphone:X
- Configurações ajustáveis de EQ
- Comportamento ajustável do desligamento automático
- Indicador do nível da bateria



Pareamento manual do headset com o adaptador sem fio

O headset e o adaptador sem fio são automaticamente pareados um com o outro e ficam prontos para uso. Se o pareamento manual for necessário, siga os passos abaixo para parear o headset com o adaptador sem fio.

1. Com o headset desligado, mantenha o botão liga/desliga pressionado até que o LED de status do headset comece a piscar rapidamente em vermelho/verde.

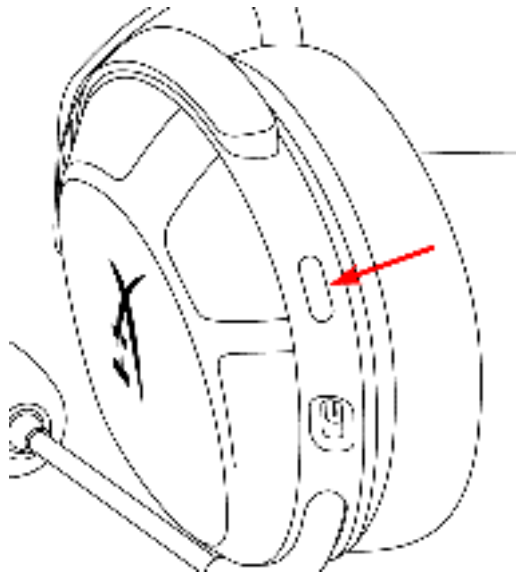

2. Enquanto o adaptador sem fio estiver conectado, use uma pequena ferramenta (por exemplo, um clipe de papel, um ejetor de bandeja SIM etc) para manter pressionado o botão no interior do furo do pino até o LED do adaptador começar a piscar rapidamente.

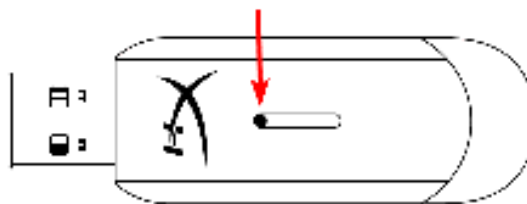

3. Espere até que o LED do headset e o LED do adaptador estejam sólidos.

O headset e o adaptador sem fio agora estão pareados.

Dúvidas ou problemas de instalação?

Entre em contato com a equipe de suporte HyperX em: hyperx.com/support/



HyperX Cloud Stinger 2 Wireless



Numery katalogowe

676A2AA



SPIS TREŚCI

Przegląd.....	3
Dane techniczne	4
Ładowanie zestawu słuchawkowego.....	6
Konfigurowanie na komputerze PC	7
Konfigurowanie na konsoli PlayStation 4	10
Konfigurowanie na konsoli PlayStation 5	11
Elementy sterujące	13
Wskaźnik LED stanu.....	13
Przycisk zasilania	13
Unieś mikrofon, aby go wyciszyć	14
Pokrętko głośności.....	15
Powiadomienia tonowe.....	15
Oprogramowanie HyperX NGENUITY	16
Ręczne parowanie zestawu słuchawkowego i adaptera bezprzewodowego	17



Przeгляд

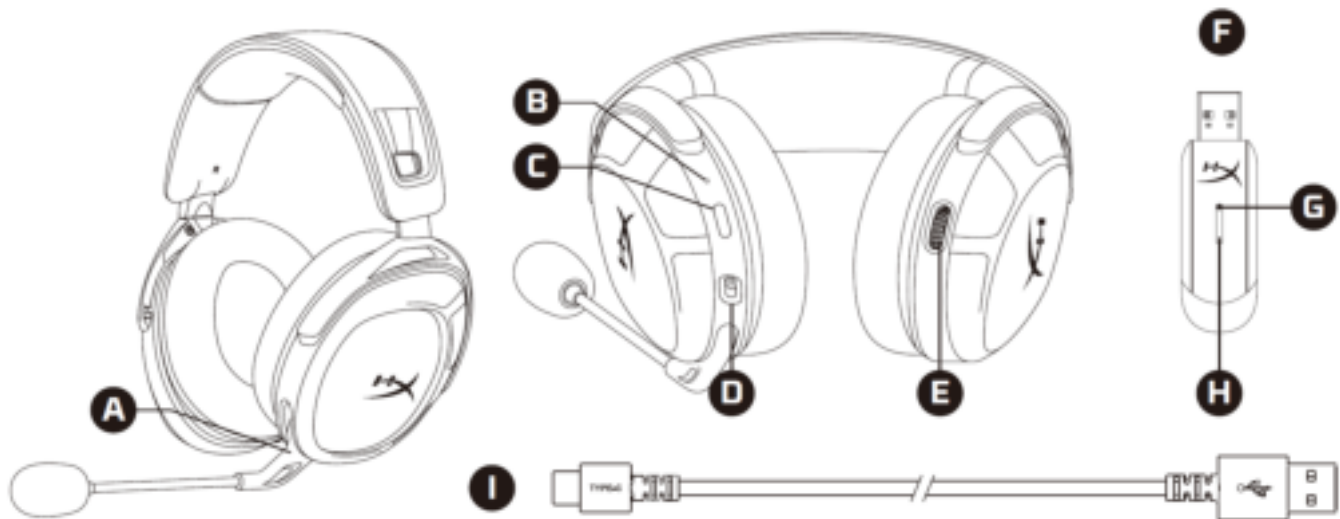

- A. Mikrofon wyciszany przez podniesienie ramienia
- B. Wskaźnik LED stanu
- C. Przycisk zasilania
- D. Port USB-C do ładowania
- E. Pokrętko głośności

- F. Bezprzewodowy adapter USB
- G. Otwór parowania urządzeń bezprzewodowych
- H. Wskaźnik LED stanu łączności bezprzewodowej
- I. Przewód USB-C do ładowania



Dane techniczne

Słuchawki

Przetwornik: dynamiczny, o średnicy 50 mm, z magnesami neodymowymi

Rodzaj obudowy: zamknięte

Częstotliwość przenoszenia: 10 Hz – 20,2 kHz

Impedancja: 32 Ω

Czułość: 104,5 dB SPL/mW przy 1 kHz

Całkowite zniekształcenia harmoniczne (THD): $\leq 2\%$

Typ pałaka: tworzywo sztuczne

Poduszki nauszne: Pianka memory i imitacja skóry

Mikrofon

Przetwornik: elektretowy mikrofon pojemnościowy

Charakterystyka kierunkowości: dwukierunkowy, z redukcją szumów

Częstotliwość przenoszenia: 20 Hz – 6,68 kHz

Czułość: -12 dBFS/Pa przy 1 kHz

Łączność i funkcje

Połączenie audio: bezprzewodowe USB

Format dźwięku USB: stereo

Specyfikacja USB: USB 2.0

Częstotliwość próbkowania: 48 kHz

Głębokość bitowa: 16 bitów

Wbudowany wirtualny dźwięk przestrzenny: DTS Headphone:X

Elementy sterujące dźwiękiem: wbudowane

Bateria

Typ: akumulator litowo-polimerowy

Czas pracy na baterii: 20 godzin*

Czas ładowania: 3,5 godziny



Łączność bezprzewodowa

Typ: 2,4 GHz

Zasięg łączności bezprzewodowej: do 20 metrów**

Parametry fizyczne

Masa: 275 g

Długości i typy przewodów: przewód USB do ładowania 0,5 m

*Wyniki uzyskane przy głośności słuchawek ustawionej na 50%. Czas pracy przy zasilaniu z baterii zależy od głośności i warunków użytkowania.

**Zasięg łączności bezprzewodowej zależy od warunków otoczenia.



Ładowanie zestawu słuchawkowego

Przed rozpoczęciem użytkowania zestawu słuchawkowego zalecamy jego pełne naładowanie.

Podczas ładowania zestawu słuchawkowego wskaźnik LED sygnalizuje stan baterii.

Stan ładowania	Wskaźnik LED stanu
Całkowicie naładowany	Ciągłe świecenie na zielono
Poziom naładowania 10–99%	Miganie na zielono
Poziom naładowania < 10%	Miganie na czerwono

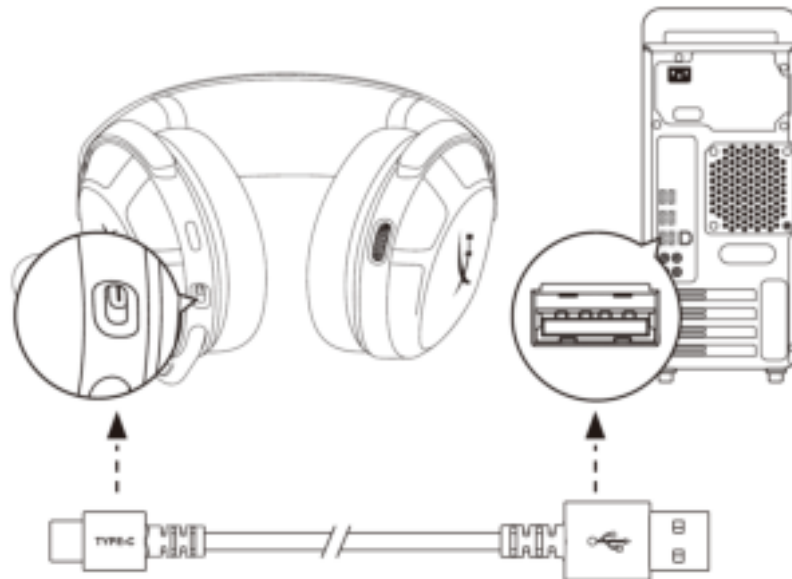

Aby naładować zestaw słuchawkowy, podłącz go do gniazda USB za pomocą przewodu USB-C do ładowania.



Konfigurowanie na komputerze PC



1. Podłącz adapter bezprzewodowy do komputera.
2. Włącz zestaw słuchawkowy.
3. Kliknij prawym przyciskiem myszy *ikonę głośnika* > wybierz opcję *Otwórz ustawienia dźwięku* > wybierz opcję *Panel sterowania dźwiękiem*.

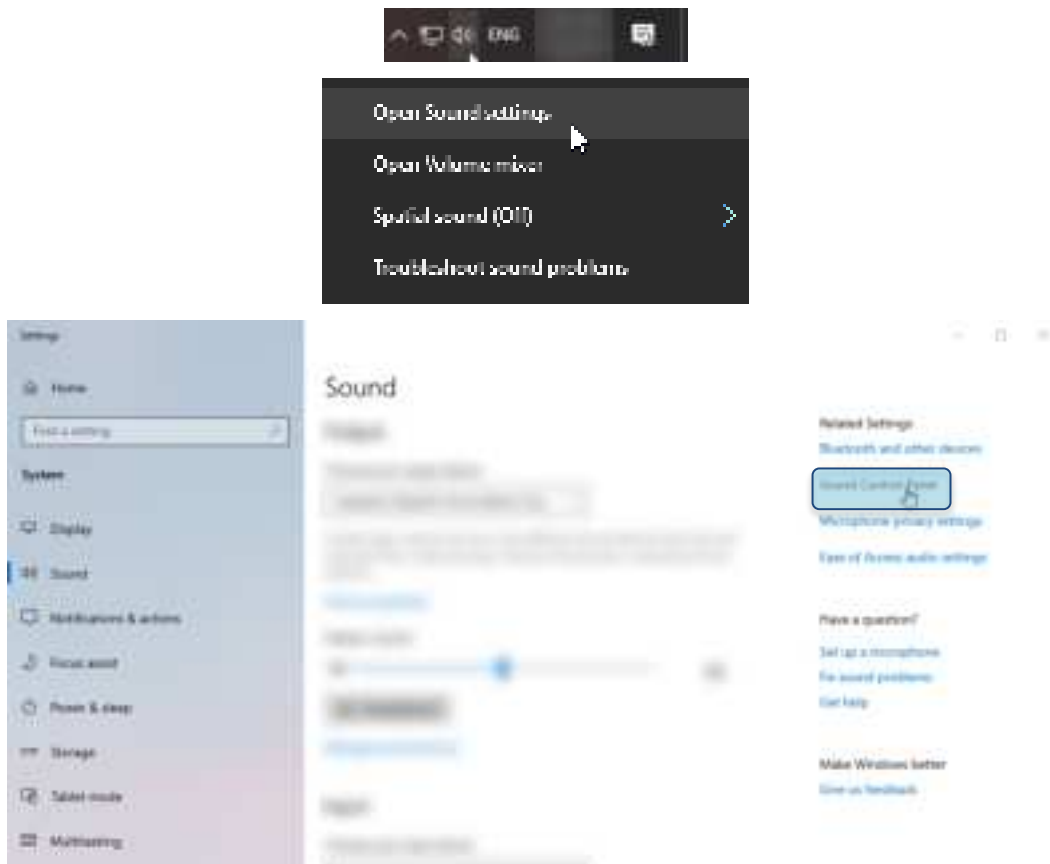



4. Na karcie *Odtwarzanie* kliknij pozycję „**HyperX Cloud Stinger 2 Wireless**”, a następnie kliknij przycisk *Ustaw domyślne*.



5. Na karcie *Nagrywanie* kliknij pozycję „**HyperX Cloud Stinger 2 Wireless**”, a następnie kliknij przycisk *Ustaw domyślne*.





6. Na karcie *Odtwarzanie* sprawdź, czy urządzenie „**HyperX Cloud Stinger 2 Wireless**” jest ustawione jako *Urządzenie domyślne* oraz *Domyślne urządzenie komunikacyjne*. Na karcie *Nagrywanie* sprawdź, czy urządzenie „**HyperX Cloud Stinger 2 Wireless**” jest ustawione jako *Urządzenie domyślne*.

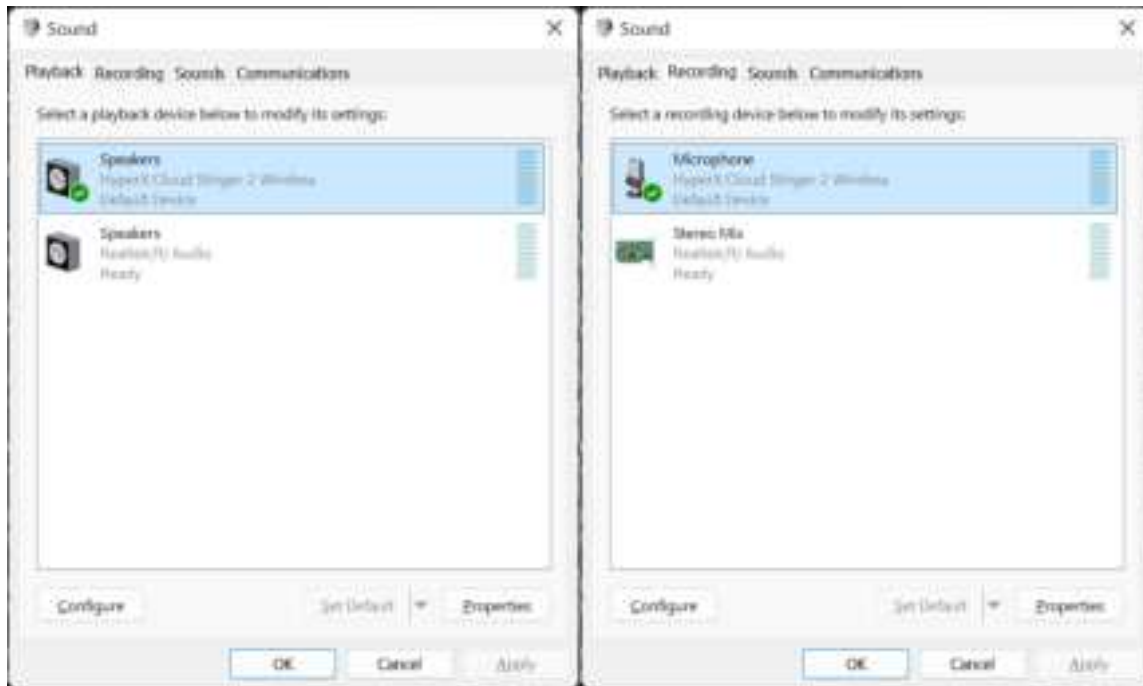

7. Aby skonfigurować DTS Headphone:X, pobierz oprogramowanie HyperX NGENUITY ze strony hyperx.com/ngenuity i postępuj zgodnie z instrukcjami w aplikacji, aby zainstalować wymagane sterowniki. Oprogramowanie NGENUITY służy do sterowania funkcją DTS Spatial Audio.





Konfigurowanie na konsoli PlayStation 4



1. Podłącz adapter bezprzewodowy do konsoli PlayStation 4.
2. Dla opcji **Urządzenie wejściowe** wybierz ustawienie Zestaw słuchawkowy USB (HyperX Cloud Stinger 2 Wireless).
3. Dla opcji **Urządzenie wyjściowe** wybierz ustawienie Zestaw słuchawkowy USB (HyperX Cloud Stinger 2 Wireless).
4. Dla opcji **Wyjście na słuchawki** wybierz ustawienie Całość dźwięku.
5. Dla opcji **Głośność słuchawek** ustaw maksymalną głośność.

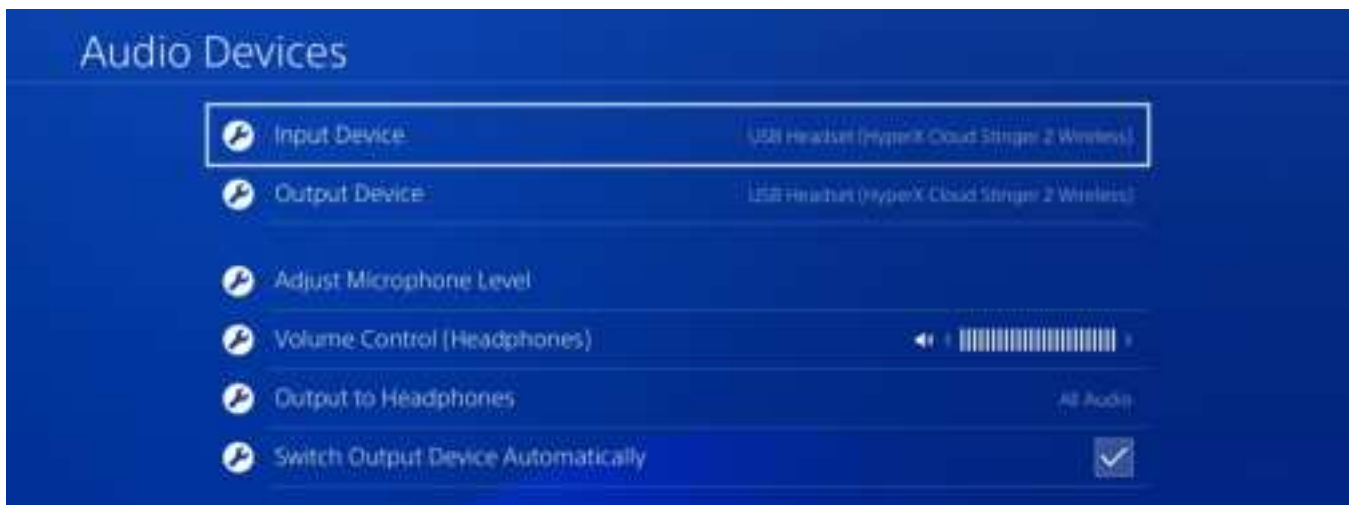



Konfigurowanie na konsoli PlayStation 5



1. Podłącz adapter bezprzewodowy do konsoli PlayStation 5.
2. Przejdź na stronę główną i wybierz **Ustawienia > Dźwięk**
3. W sekcji **Mikrofon** wybierz następujące ustawienia:
 - **Urządzenie wejściowe:** Zestaw słuchawkowy USB (HyperX Cloud Stinger 2 Wireless)

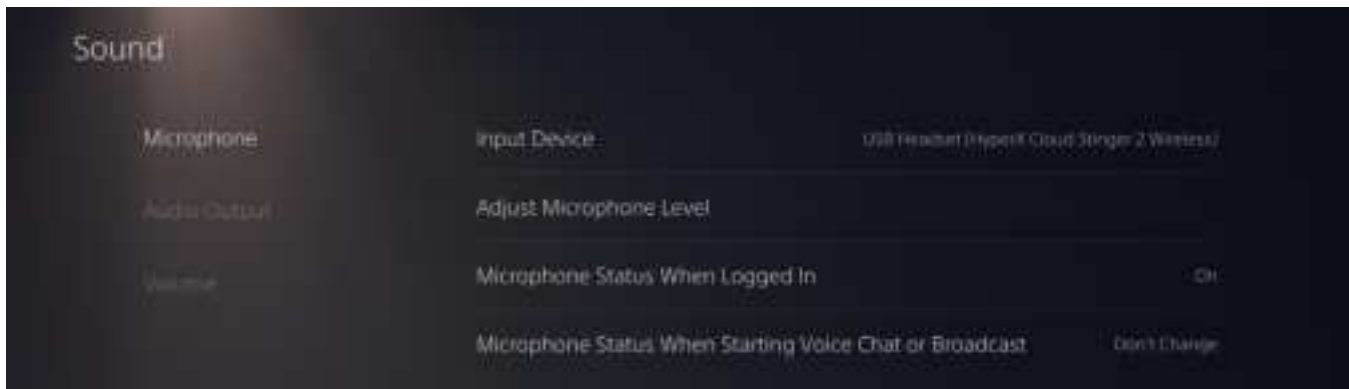



4. W sekcji **Wyjście audio** wybierz następujące ustawienia:

- **Urządzenie wyjściowe:** Zestaw słuchawkowy USB (HyperX Cloud Stinger 2 Wireless)
- **Wyjście na słuchawki:** Dźwięk (ogólne)

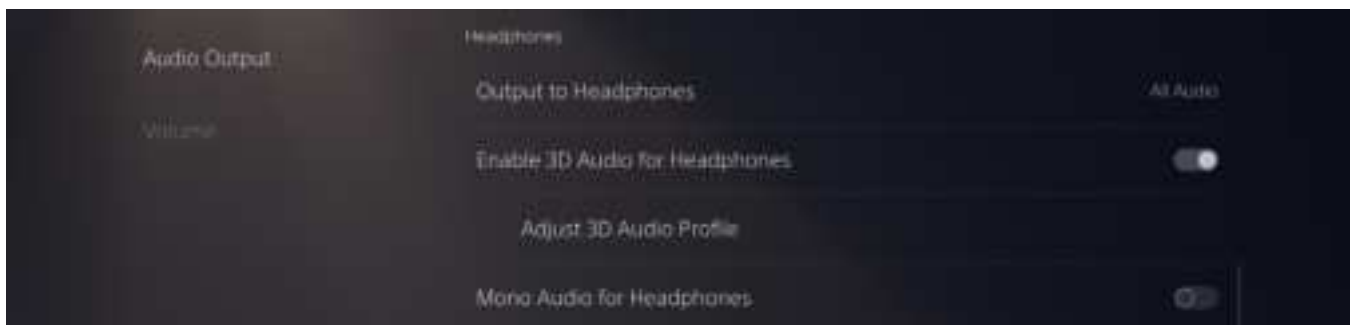
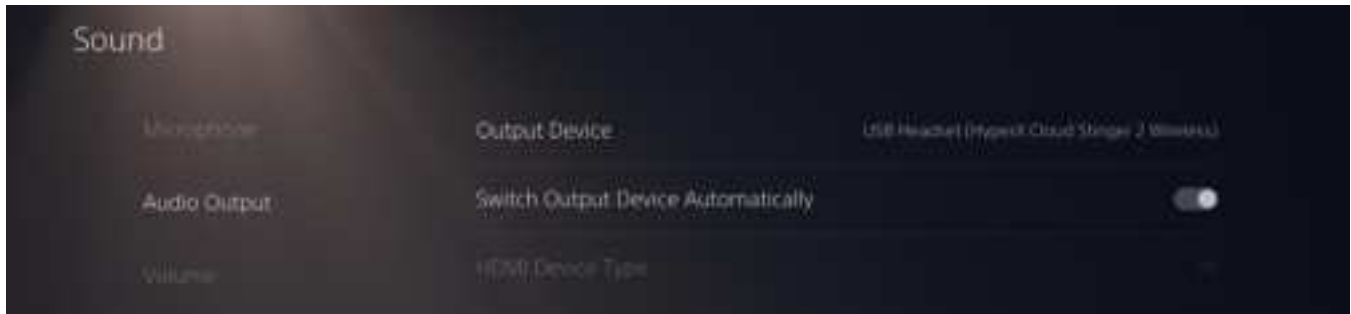

5. W sekcji **Głośność** ustaw suwak Słuchawki na poziom maksymalny.

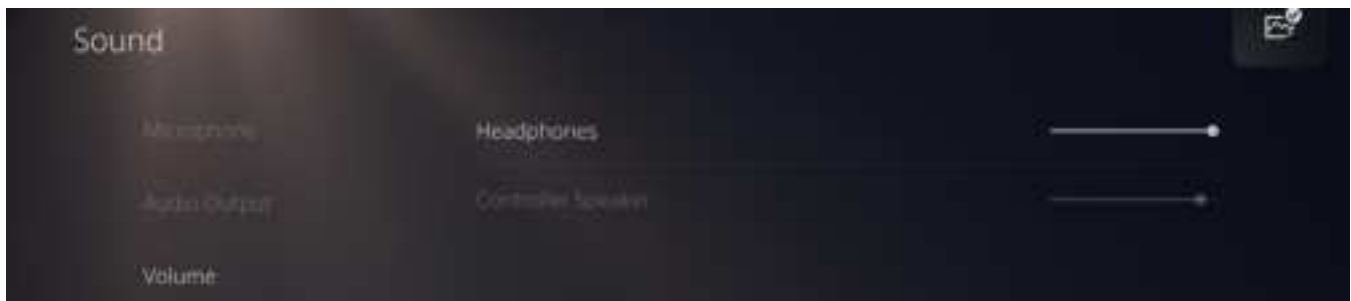



Elementy sterujące

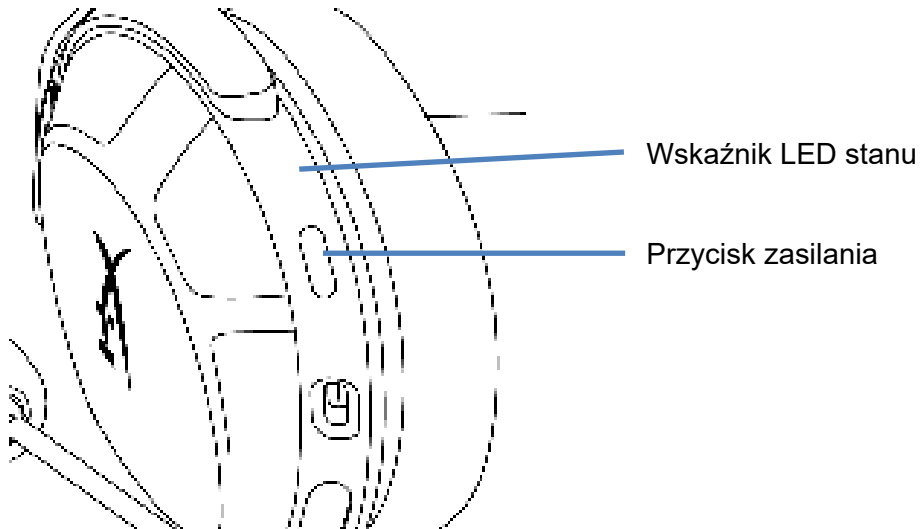

Wskaźnik LED stanu

Stan	Poziom naładowania baterii	Wskaźnik LED
Wyszukiwanie	-	Powolne miganie na zielono
Połączono*	90–100%	Ciągłe świecenie na zielono przez 5 s
	10–90%	Miganie na zielono przez 10 s
	< 10%	Miganie na czerwono przez 10 s

*Wskaźnik poziomu naładowania akumulatora

*Wskaźnik LED stanu wyłączy się automatycznie, aby nie zużywać energii

Przycisk zasilania

- Naciśnij i przytrzymaj przez trzy sekundy, aby włączyć lub wyłączyć zestaw słuchawkowy.

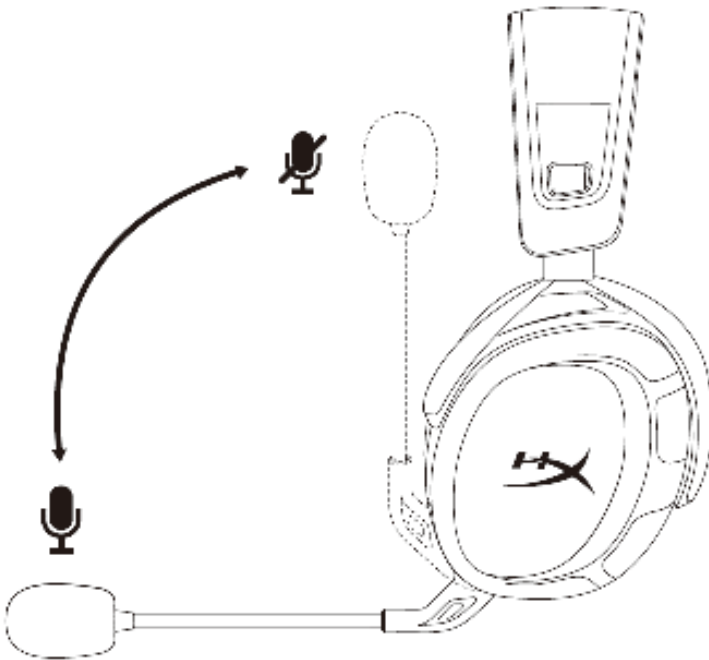

Unieś mikrofon, aby go wyciszyć

- Unieś mikrofon w górę, aby go wyciszyć.
- Opuść mikrofon w dół, aby go włączyć.

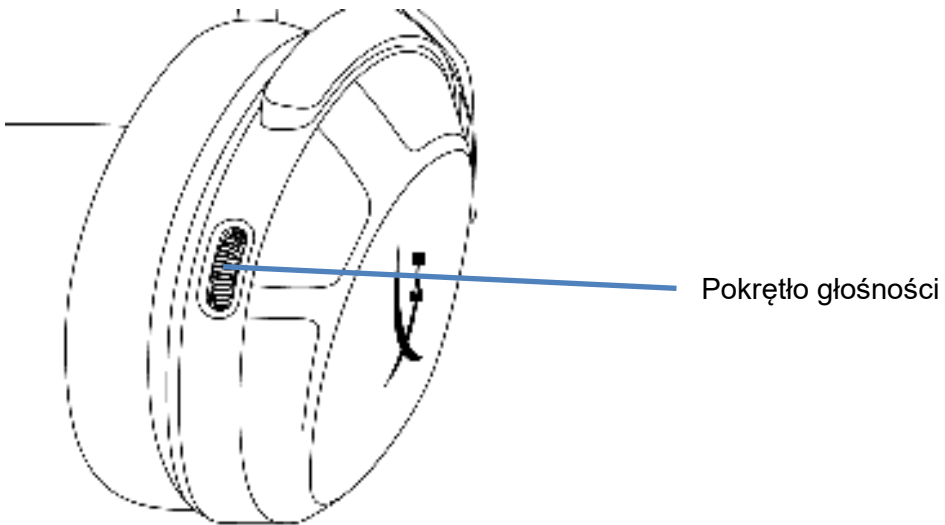

Pokrętko głośności

- Obróć w górę lub w dół, aby dostosować głośność dźwięku.

OSTRZEŻENIE: używanie słuchawek przez dłuższy czas przy wysokiej głośności może spowodować trwałe uszkodzenie słuchu.

Powiadomienia tonowe

Stan zestawu słuchawkowego	Powiadomienie tonowe
Włączenie zasilania	1 sygnał dźwiękowy (średni)
Wyłączenie zasilania	2 sygnały dźwiękowe (wysoki, niski)
Osiągnięto maksymalny poziom głośności	3 sygnały dźwiękowe (wysokie)
Osiągnięto minimalny poziom głośności	3 sygnały dźwiękowe (niskie)
Niski poziom naładowania akumulatora (10%)	4 sygnały dźwiękowe (średni, niski, średni, niski)
Wyciszenie mikrofonu	2 sygnały dźwiękowe (wysoki, wysoki)
Włączenie mikrofonu	1 sygnał dźwiękowy (wysoki)
Monitorowanie mikrofonu wł./wył.	2 sygnały dźwiękowe (średni, średni)



Oprogramowanie HyperX NGENUITY

Przejdź pod adres hyperx.com/ngenuity, aby pobrać oprogramowanie NGENUITY. Funkcje oprogramowania:

- DTS Headphone:X
- Regulacja ustawienia EQ
- Ustawianie funkcji automatycznego wyłączenia
- Wskaźnik poziomu naładowania akumulatora



Ręczne parowanie zestawu słuchawkowego i adaptera bezprzewodowego

Zestaw słuchawkowy i adapter bezprzewodowy są automatycznie parowane ze sobą po wyjęciu z opakowania. Jeśli jednak konieczne jest ręczne sparowanie zestawu słuchawkowego z adapterem bezprzewodowym, wykonaj następujące czynności.

1. Przy wyłączonym zestawie słuchawkowym naciśnij i przytrzymaj przycisk zasilania, aż wskaźnik LED stanu zestawu słuchawkowego zacznie szybko migać na czerwono/zielono.

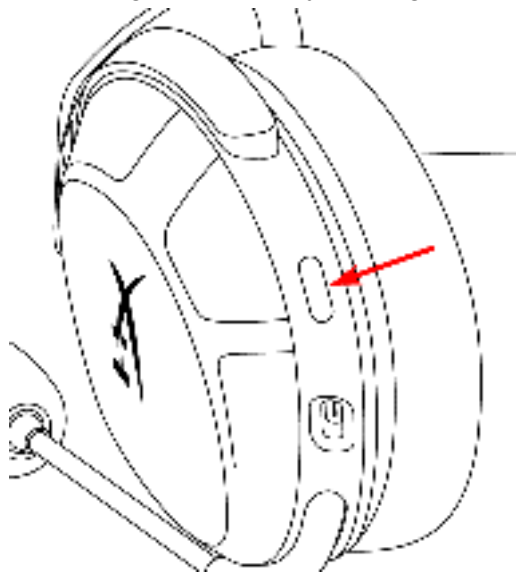

2. Po podłączeniu adaptera bezprzewodowego użyj małego przedmiotu (np. spinacza do papieru, szpilki do wysuwania tacki karty SIM itp.), aby nacisnąć i przytrzymać przycisk w otworze, aż wskaźnik LED adaptera zacznie szybko migać.

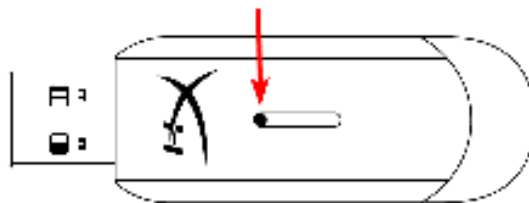

3. Zaczekaj, aż wskaźniki LED zestawu słuchawkowego i adaptera USB zaczną świecić w sposób ciągły.

Oznacza to, że zestaw słuchawkowy i adapter bezprzewodowy zostały sparowane.

Masz pytania lub problemy z konfiguracją?

Skontaktuj się z działem pomocy technicznej HyperX na stronie hyperx.com/support/



HyperX Cloud Stinger 2 Wireless



Номера по каталогу

676A2AA



СОДЕРЖАНИЕ

Обзор	3
Технические характеристики	4
Зарядка гарнитуры	6
Настройка для использования с ПК	7
Настройка для использования с PlayStation 4	10
Настройка для использования с PlayStation 5	11
Элементы управления	13
Светодиодный индикатор состояния	13
Кнопка питания	13
Микрофон с поворотным отключением	14
Колесико регулировки громкости	15
Звуковые сигналы	15
Программное обеспечение HyperX NGENUITY	16
Сопряжение гарнитуры и адаптера беспроводной связи вручную	17



Обзор

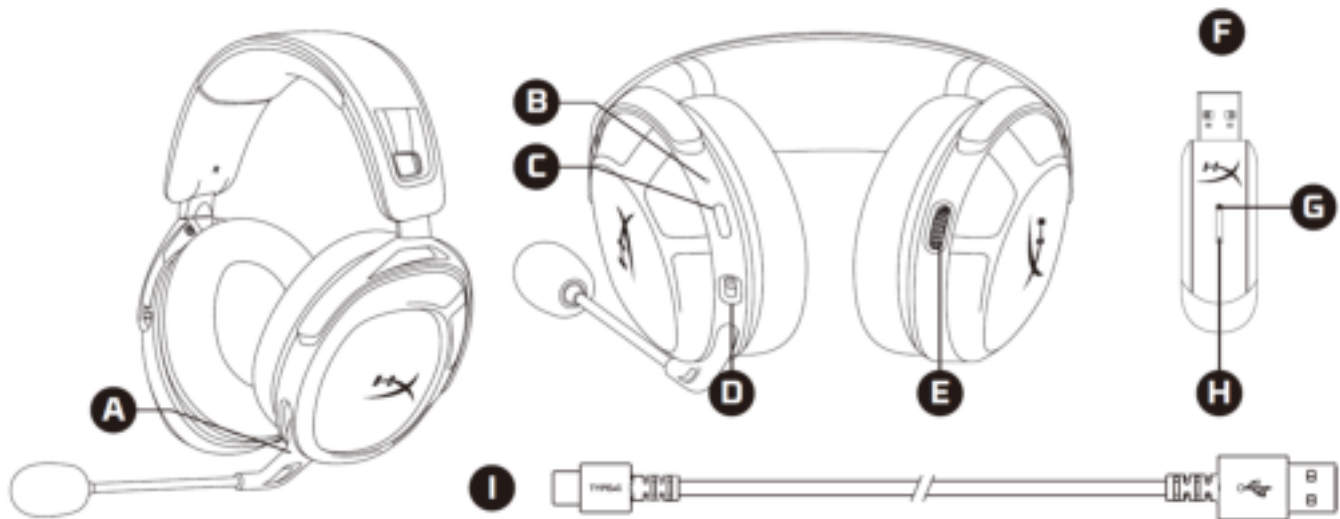

- A. Микрофон с поворотным отключением
- B. Светодиодный индикатор состояния
- C. Кнопка питания
- D. Порт USB-C для зарядки
- E. Колесико регулировки громкости
- F. Беспроводной USB-адаптер

- G. Контактное микроотверстие для сопряжения беспроводного устройства
- H. Светодиодный индикатор состояния беспроводного устройства
- I. Кабель USB-C для зарядки



Технические характеристики

Наушники

Излучатель: динамический (50 мм) с неодимовыми магнитами

Форм-фактор: закрытого типа

Частотная характеристика: 10 Гц — 20,2 кГц

Импеданс: 32 Ом

Чувствительность: 104,5 дБ УЗД/мВт при частоте 1 кГц

Коэффициент нелинейных искажений: $\leq 2\%$

Материал оголовья: пластик

Амбушюры: пена с эффектом памяти и высококачественный кожзаменитель

Микрофон

Тип: электретный конденсаторный микрофон

Диаграмма направленности: двунаправленная, с шумоподавлением

Частотная характеристика: 20 Гц — 6,68 кГц

Чувствительность: -12 дБ FS/Па при частоте 1 кГц

Разъемы и функции

Аудиоразъем: беспроводной USB

Аудиоформат USB: стерео

Спецификация USB: USB 2.0

Частота дискретизации: 48 кГц

Битовая глубина: 16 бит

Встроенный виртуальный объемный звук: DTS Headphone:X

Регулировка звука: встроенные средства контроля аудио

Батарея

Тип: перезаряжаемая литий-полимерная

Срок автономной работы от батареи: 20 часов *

Время зарядки: 3,5 часа



Беспроводное подключение

Тип: 2,4 ГГц

Дальность беспроводной связи: до 20 метров **

Физические характеристики

Масса: 275 г

Длина и тип кабеля: USB-кабель для зарядки, 0,5 м

* Тестирование проведено при громкости наушников 50 %. Срок службы батареи зависит от громкости и использования.

** Радиус действия беспроводного соединения может отличаться в зависимости от условий окружающей среды.



Зарядка гарнитуры

Перед первым использованием рекомендуется полностью зарядить гарнитуру.

При зарядке гарнитуры светодиодный индикатор состояния гарнитуры будет показывать текущее состояние зарядки.

Состояние зарядки	Светодиодный индикатор состояния
Полностью заряжена.	Горит зеленым.
Батарея заряжена на 10–99 %.	Пulsирует зеленым.
Уровень заряда батареи < 10 %.	Пulsирует красным.

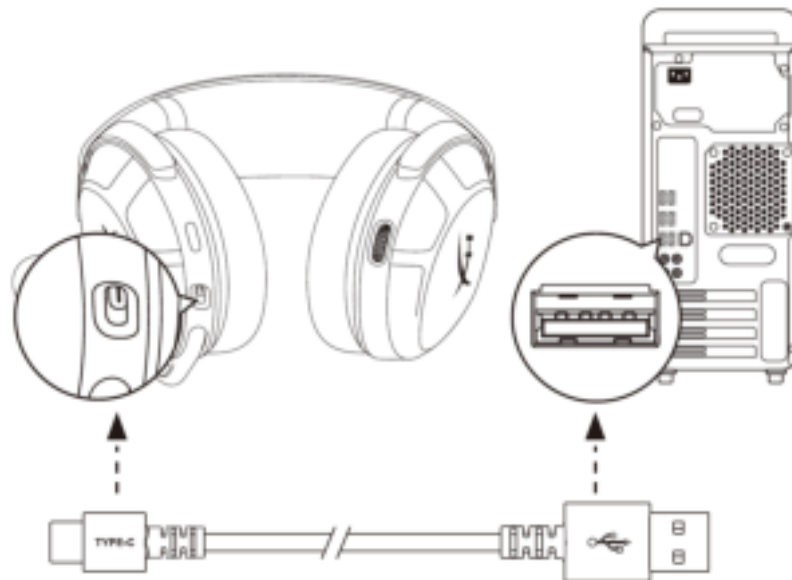

Чтобы зарядить гарнитуру, подключите ее к USB-порту с помощью зарядного кабеля USB-C.



Настройка для использования с ПК



1. Подключите адаптер беспроводной связи к ПК.
2. Включите питание гарнитуры.
3. Нажмите правой кнопкой мыши *пиктограмму динамика* > выберите *Open Sound settings* (Открыть настройки звука) > выберите *Sound Control Panel* (Панель управления звуком).

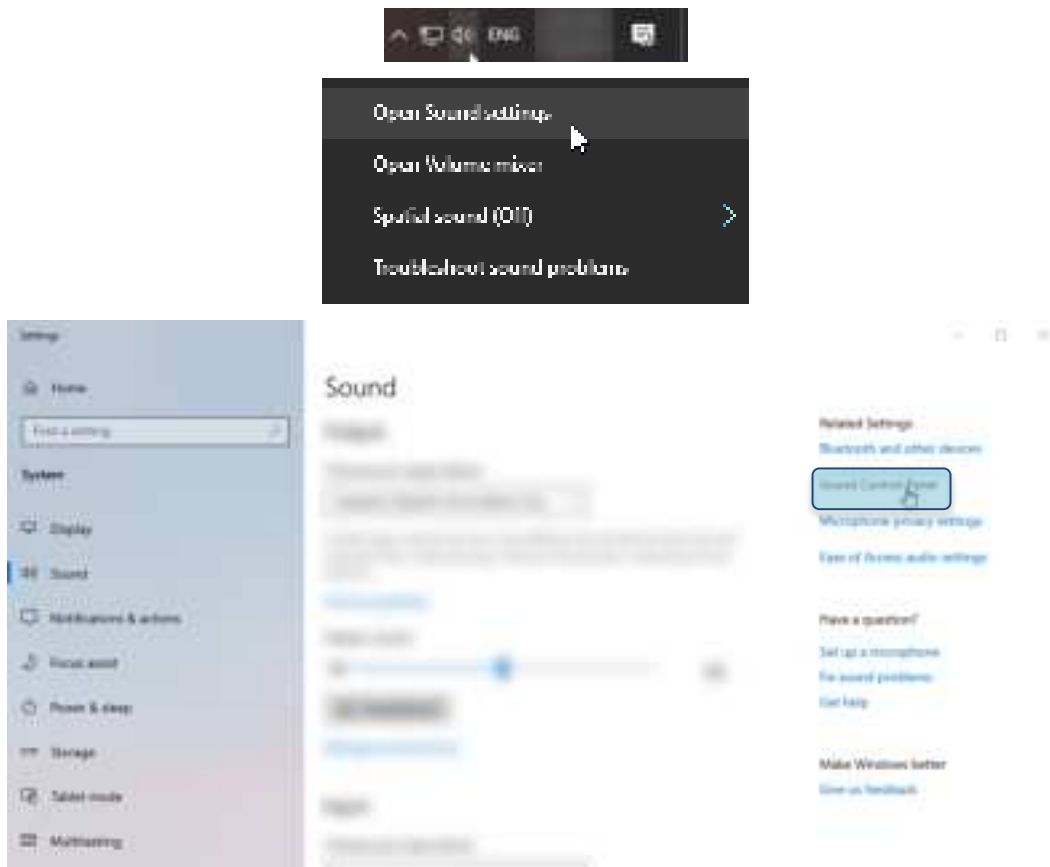



4. На вкладке *Playback* (Воспроизведение) выберите вариант **HyperX Cloud Stinger 2 Wireless** и нажмите кнопку *Set Default* (Установить по умолчанию).



5. На вкладке *Recording* (Запись) выберите вариант **HyperX Cloud Stinger 2 Wireless** и нажмите кнопку *Set Default* (Установить по умолчанию).





6. На вкладке *Playback* (Воспроизведение) вариант **HyperX Cloud Stinger 2 Wireless** должен быть выбран в качестве *Default Device* (Устройство по умолчанию) и *Default Communication Device* (Устройство связи по умолчанию). На вкладке *Recording* (Запись) вариант **HyperX Cloud Stinger 2 Wireless** должен быть выбран в качестве *Default Device* (Устройство по умолчанию).

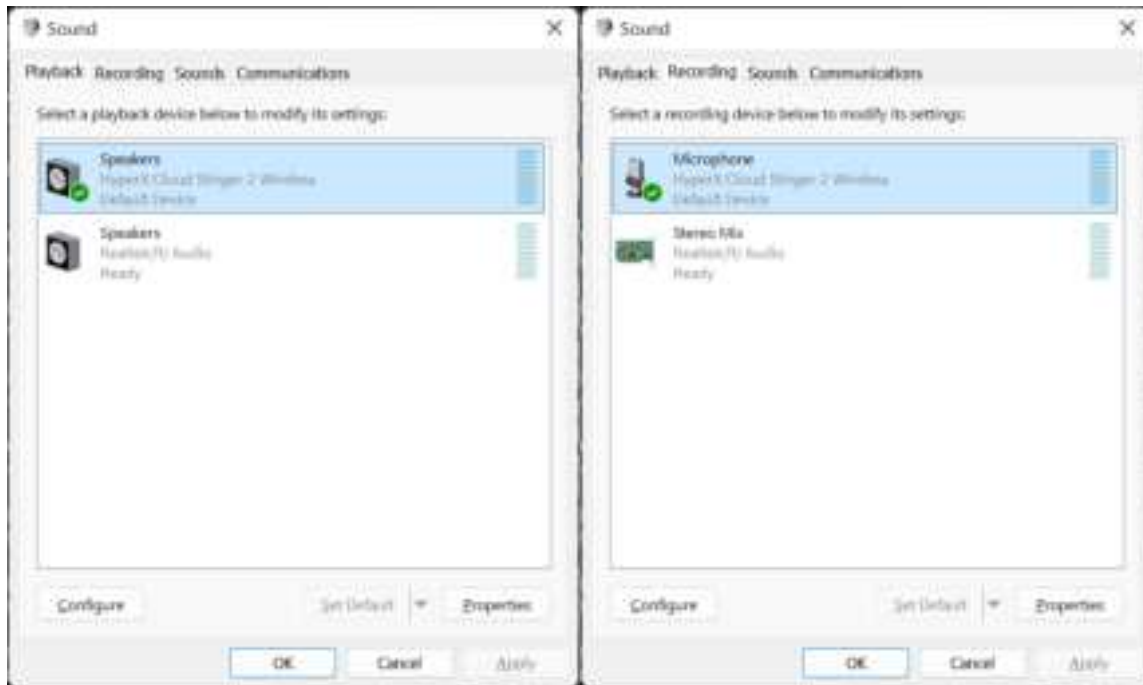

7. Чтобы установить DTS Headphone:X, загрузите ПО HyperX NGENUITY с сайта hyperx.com/ngenuity и установите необходимые драйверы, следуя инструкциям в приложении. Для управления DTS Spatial Audio используйте ПО NGENUITY.





Настройка для использования с PlayStation 4



1. Подключите адаптер беспроводной связи к консоли PlayStation 4.
2. Установите для параметра **Input Device** (Входное устройство) значение USB Headset (HyperX Cloud Stinger 2 Wireless) [USB-гарнитура (HyperX Cloud Stinger 2 Wireless)].
3. Установите для параметра **Output Device** (Выходное устройство) значение USB Headset (HyperX Cloud Stinger 2 Wireless) [USB-гарнитура (HyperX Cloud Stinger 2 Wireless)].
4. Для параметра **Output to Headphones** (Вывод на наушники) выберите вариант All Audio (Звук полностью).
5. Установите максимальное значение для параметра **Volume Control (Headphones)** [Регулировка громкости (наушники)].

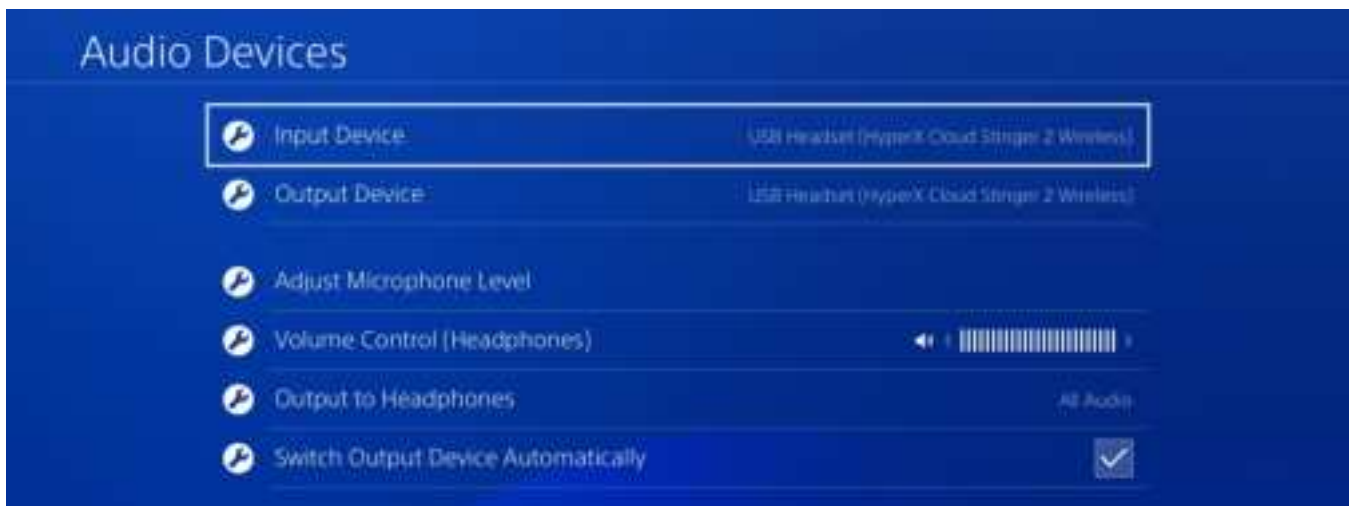



Настройка для использования с PlayStation 5



1. Подключите адаптер беспроводной связи к консоли PlayStation 5.
2. Перейдите на главную страницу и выберите **Settings > Sound** (Настройки > Звук).
3. В разделе **Microphone** (Микрофон) выберите следующее.
 - **Устройство ввода:** USB-гарнитура HyperX Cloud Stinger 2 Wireless.





4. В разделе **Audio Output** (Аудиовыход) выберите следующее.

- **Устройство вывода:** USB-гарнитура HyperX Cloud Stinger 2 Wireless.
- **Вывод на наушники:** звук полностью.

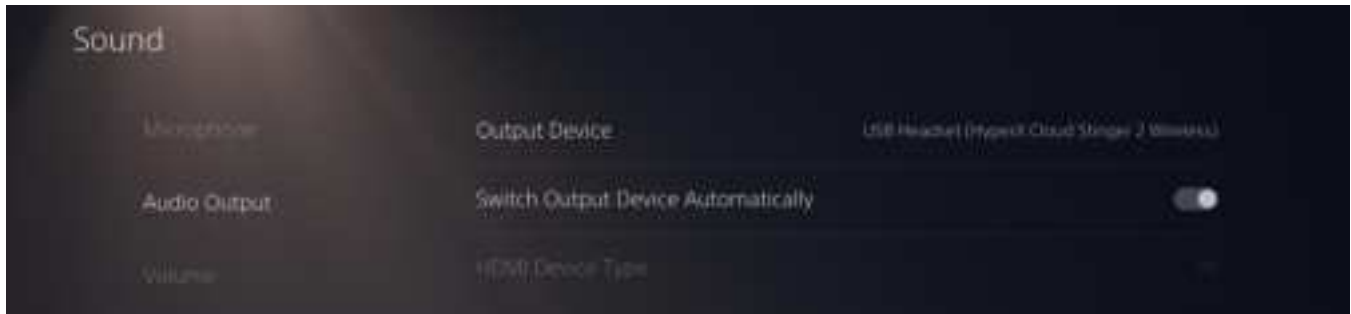

5. В разделе **Volume** (Громкость) установите ползунок Headphones (Наушники) на максимум.

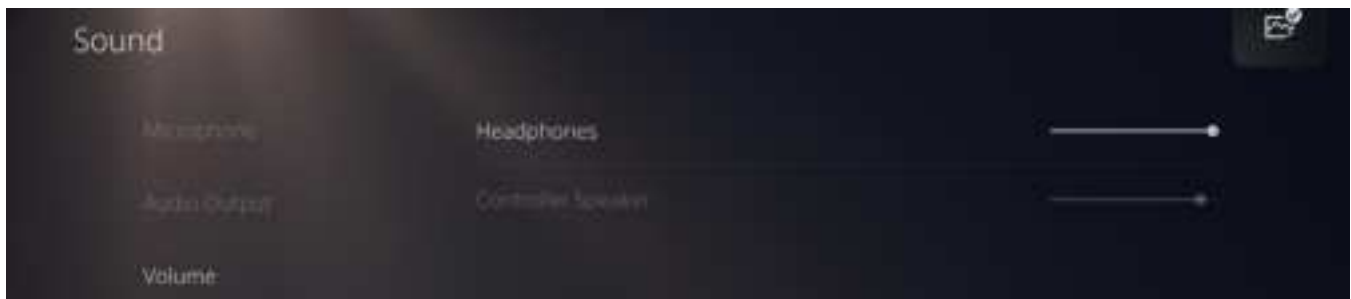



Элементы управления

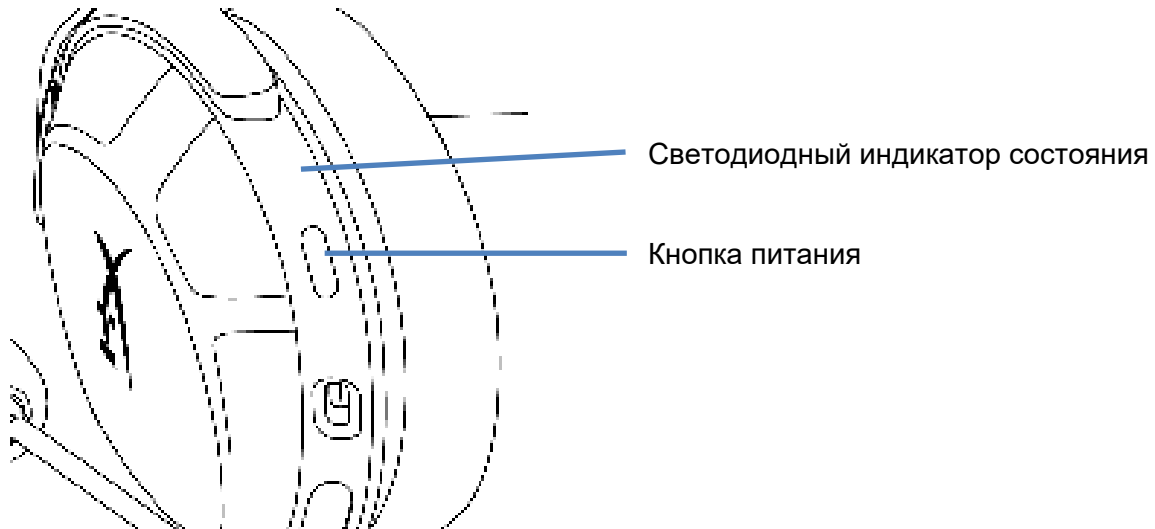

Светодиодный индикатор состояния

Состояние	Уровень заряда	Индикатор
Поиск...	—	Медленно пульсирует зеленым.
Подключено *	90–100 %	Горит зеленым в течение 5 с.
	10–90 %	Мигает зеленым в течение 10 с.
	< 10 %	Мигает красным в течение 10 с.

* Индикация уровня заряда аккумулятора.

* Индикатор состояния выключается автоматически для экономии ресурса батареи.

Кнопка питания

- Удерживайте эту кнопку нажатой в течение 3 секунд, чтобы включить/выключить гарнитуру.

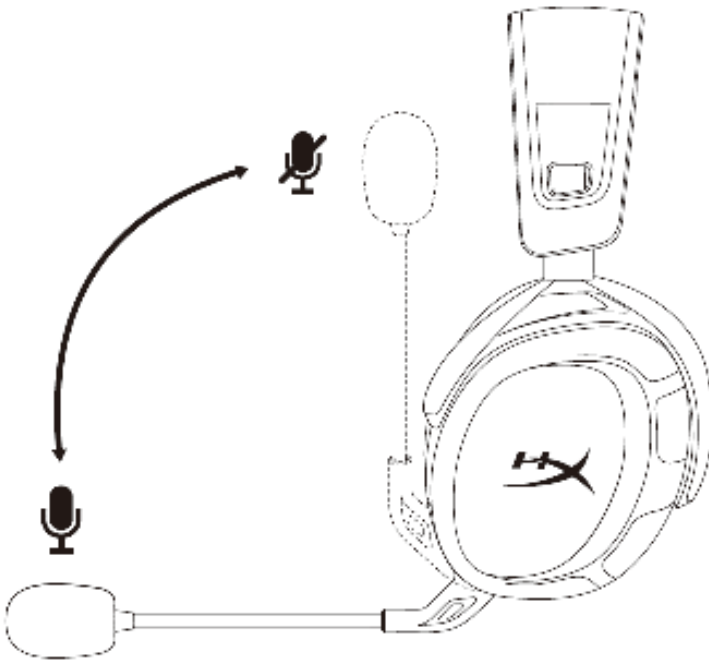

Микрофон с поворотным отключением

- Поверните вверх, чтобы отключить микрофон.
- Поверните вниз, чтобы включить микрофон.

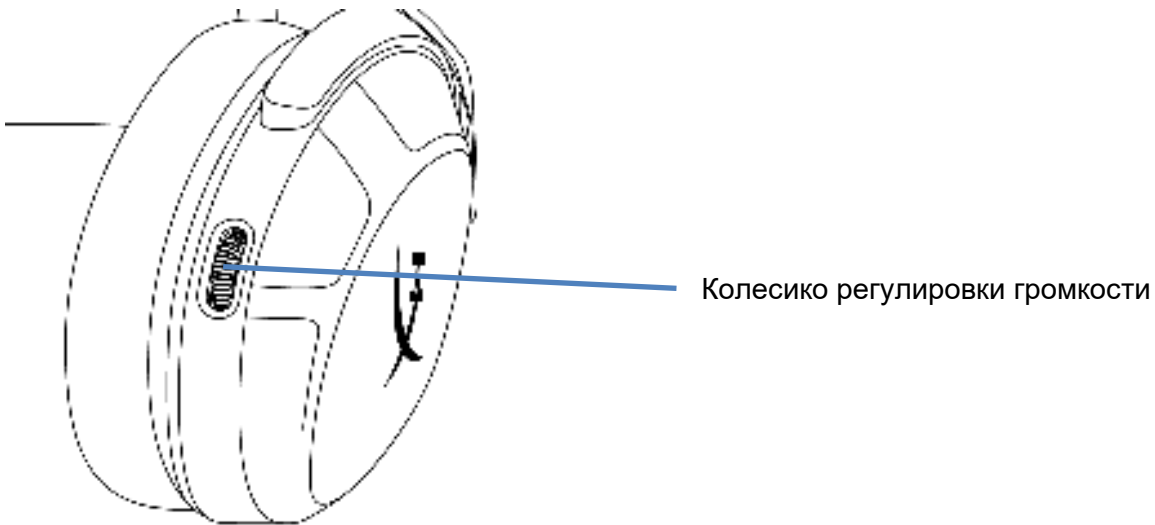

Колесико регулировки громкости

- Крутите вверх и вниз для регулировки уровня громкости.

ПРЕДУПРЕЖДЕНИЕ. Использование гарнитуры при высокой громкости в течение продолжительного времени может привести к необратимому нарушению слуха.

Звуковые сигналы

Состояние гарнитуры	Звуковой сигнал
Питание вкл.	Один сигнал (сред.)
Питание выкл.	Два сигнала (выс., низ.)
Максимальная громкость	Три сигнала (выс.)
Минимальная громкость	Три сигнала (низ.)
Низкий заряд батареи (10 %)	Четыре сигнала (сред., низ., сред., низ.)
Микрофон выключен	Два сигнала (выс., выс.)
Микрофон активен	Один сигнал (выс.)
Отслеживание микрофона вкл./выкл.	Два сигнала (сред., сред.)



Программное обеспечение HyperX NGENUITY

Перейдите на сайт hyperx.com/ngenuity и загрузите ПО NGENUITY. Функции ПО:

- DTS Headphone:X;
- настраиваемый эквалайзер;
- настраиваемое автоотключение;
- индикатор уровня заряда аккумулятора.



Сопряжение гарнитуры и адаптера беспроводной связи вручную

Сопряжение гарнитуры и адаптера беспроводной связи выполняется автоматически при включении. Для сопряжения вручную выполните следующие действия.

1. Если гарнитура выключена, нажмите и удерживайте кнопку питания, пока светодиодный индикатор состояния гарнитуры не начнет быстро мигать красным и зеленым.

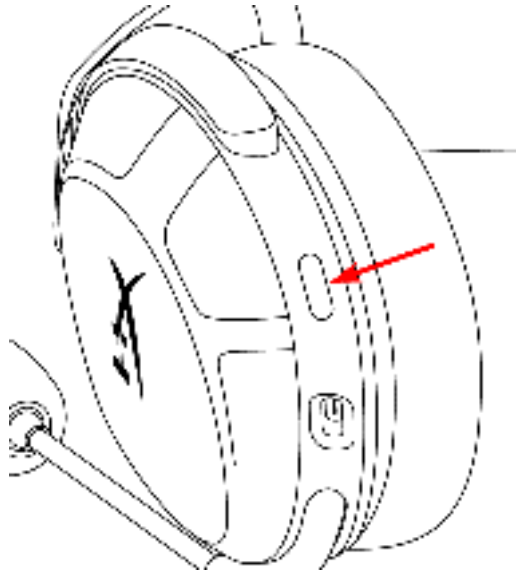

2. При подключенном адаптере беспроводной связи воспользуйтесь небольшим предметом (например, скрепкой, ключом слота для SIM-карты и т. п.), чтобы удерживать кнопку внутри контактного микроразъема нажатой, пока светодиод адаптера не начнет быстро мигать.

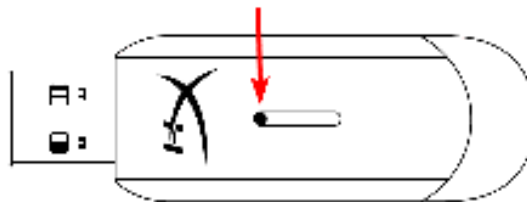

3. Подождите, пока светодиоды гарнитуры и адаптера не начнут светиться непрерывно. Сопряжение гарнитуры и адаптера беспроводной связи выполнено.

Вопросы или проблемы с настройкой?

Свяжитесь с командой технической поддержки HyperX на странице hyperx.com/support/



HyperX Cloud Stinger 2 Kablosuz



Parça Numaraları

676A2AA



İÇİNDEKİLER

Genel Görünüm	3
Teknik Özellikler	4
Kulaklığın Şarj Edilmesi	6
Bilgisayar ayarları.....	7
PlayStation 4 ayarları	10
PlayStation 5 ayarları	11
Kontroller	13
Durum LED'i	13
Güç Düğmesi.....	13
Döndürerek Sessize Alınan Mikrofon	14
Ses Seviyesi Tekerleği	15
Ses Bildirimleri.....	15
HyperX NGENUITY Yazılımı	16
Kulaklığı ve Kablosuz Adaptörü Manuel Olarak Eşleştirme	17



Genel Görünüm

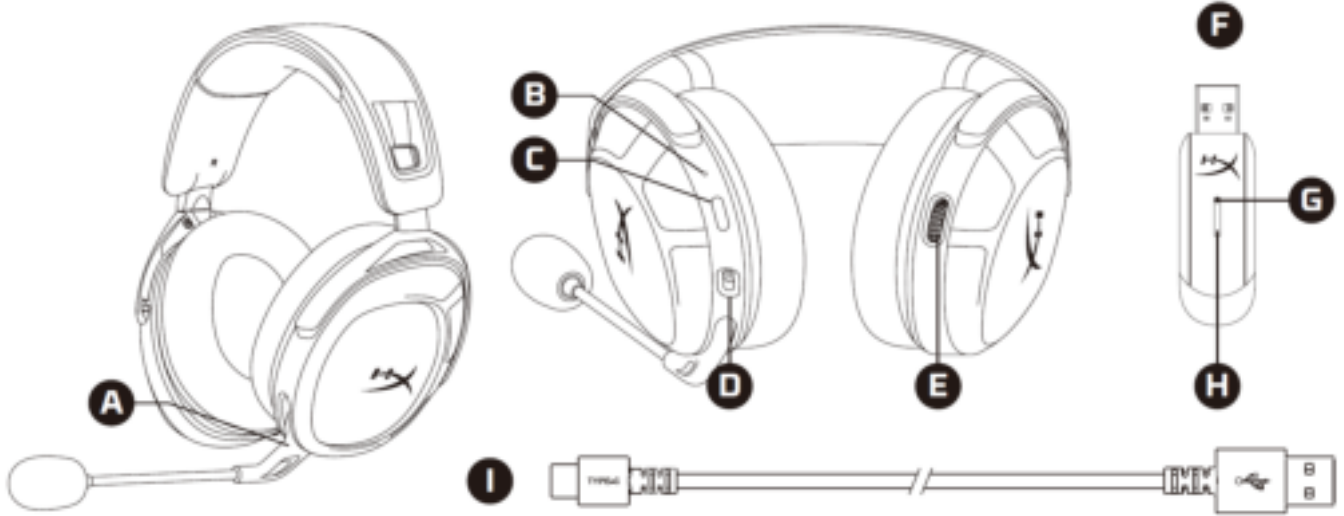

- A. Döndürerek sessize alınan mikrofon
- B. Durum LED'i
- C. Güç düğmesi
- D. USB-C şarj bağlantı noktası
- E. Ses seviyesi tekerleği

- F. USB kablosuz adaptör
- G. Kablosuz eşleştirme pim deliği
- H. Kablosuz durum LED'i
- I. USB-C şarj kablosu



Teknik Özellikler

Kulaklık

Sürücü: Dinamik, Neodyum mıknatıslarla 50 mm

Form faktörü: Arkası Kapalı

Frekans yanıtı: 10 Hz - 20,2 kHz

Empedans: 32 Ω

Hassasiyet: 1 kHz'de 104,5 dB SPL/mW

T.H.D.: \leq %2

Çerçeve tipi: Plastik

Kulak yastıkları: Şekil hafızalı köpük ve birinci sınıf suni deri

Mikrofon

Eleman: Elektret kondenser tipi mikrofon

Kutup düzeni: Çift yönlü, Gürültü önleyici

Frekans yanıtı: 20 Hz - 6,68 kHz

Hassasiyet: 1 kHz'de -12 dBFS/Pa

Bağlantılar ve Özellikler

Ses bağlantısı: Kablosuz USB

USB ses formatı: Stereo

USB teknik özellikleri: USB 2.0

Örnekleme hızı: 48 kHz

Bit Derinliği: 16 bit

Dahili sanal surround ses: DTS Headphone:X

Ses kumandaları: Kulaklık üzeri ses kumandaları

Pil

Tip: Şarj edilebilir lityum polimer

Pil ömrü: 20 Saat*

Şarj süresi: 3,5 saat



Kablosuz

Tip: 2,4 GHz

Kablosuz menzili: 20 metreye kadar**

Fiziksel özellikler

Ağırlık: 275 g

Kablo uzunlukları ve tipleri: 0,5 m USB şarj kablosu

*%50 kulaklık ses seviyesinde test edilmiştir. Pil ömrü ses seviyesine ve kullanıma göre değişir.

**Kablosuz bağlantı menzili, çevresel koşullara göre değişebilir.

Kulaklığın Şarj Edilmesi

İlk kullanımdan önce kulaklığı tamamen şarj etmeniz önerilir.

Kulaklığı şarj ederken, kulaklık durum LED'i mevcut şarj durumunu gösterir.

Şarj Durumu	Durum LED'i
Tam dolu	Düz yeşil
Pil seviyesi %10 - %99 arasında	Yanıp sönen yeşil
Pil seviyesi %10'un altında	Yanıp sönen kırmızı

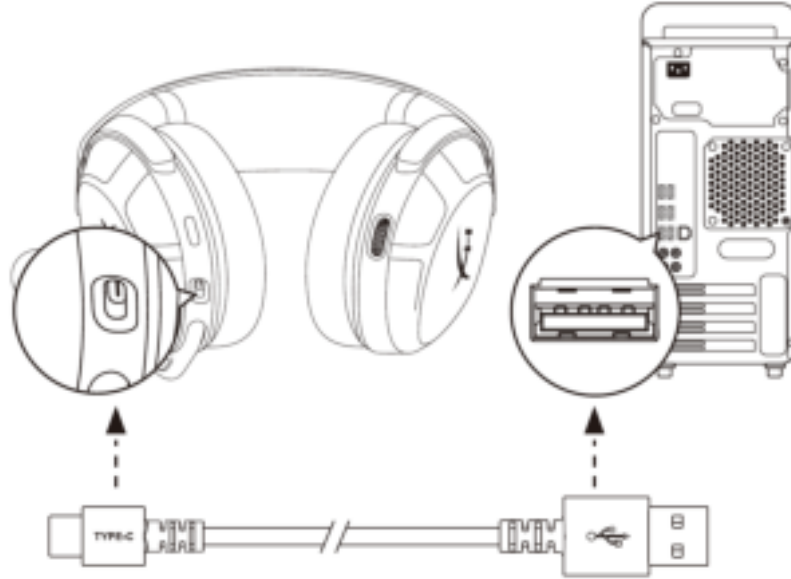

Kulaklığı şarj etmek için, kulaklığı USB-C şarj kablosu ile bir USB bağlantı noktasına takın.



Bilgisayar ayarları



1. Kablosuz adaptörü bilgisayara bağlayın.
2. Kulaklığı açın.
3. *Hoparlör simgesine sağ tıklayın > Ses Ayarlarını Aç* öğesini seçin > *Ses Kontrol Paneli* öğesini seçin

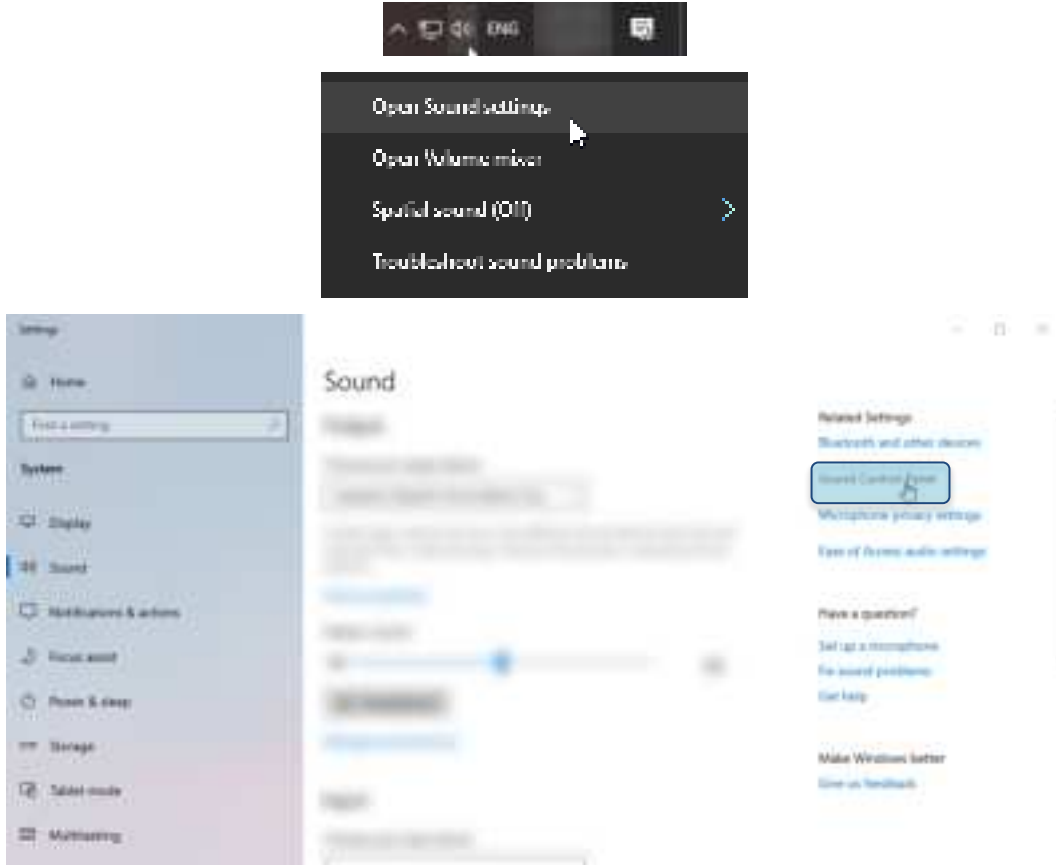



4. *Oynatma* sekmesinden "**HyperX Cloud Stinger 2 Kablosuz**" ögesine tıklayın ve *Varsayılan Olarak Ayarla* düğmesine tıklayın.

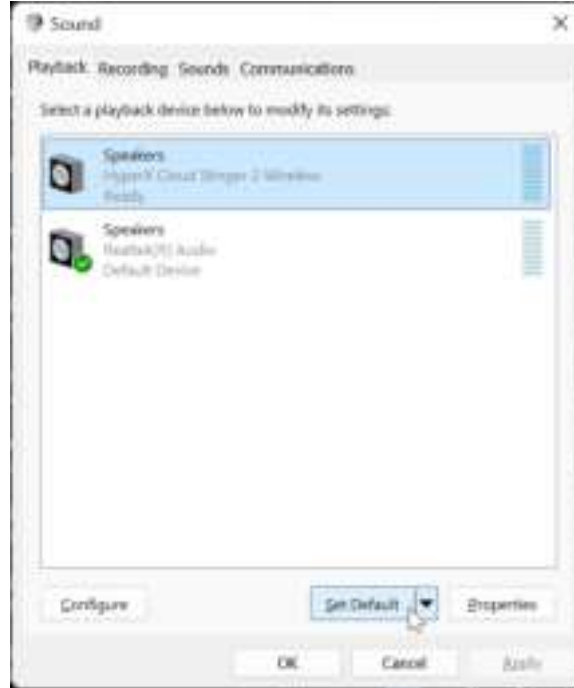

5. *Kayıt* sekmesinden "**HyperX Cloud Stinger 2 Kablosuz**" ögesine tıklayın ve *Varsayılan Olarak Ayarla* düğmesine tıklayın.

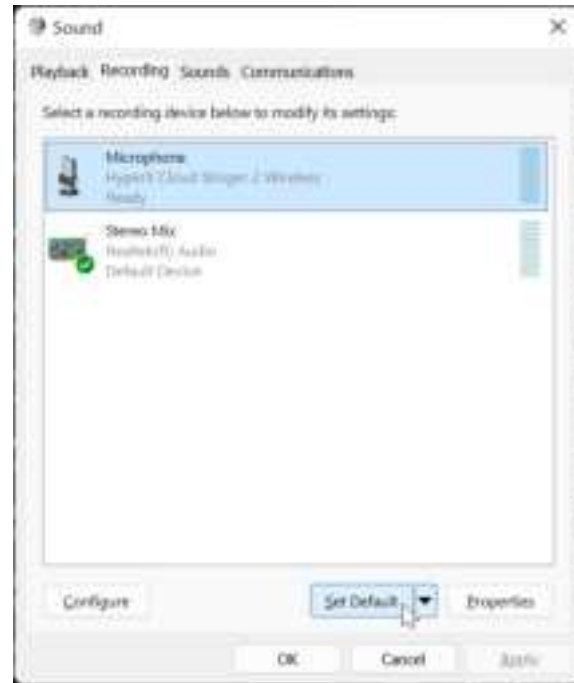



6. Oynatma sekmesinden, "**HyperX Cloud Stinger 2 Kablosuz**" kulaklığın *Varsayılan Aygıt* ve *Varsayılan İletişim Aygıtı* olarak ayarlandığından emin olun. *Kayıt* sekmesinden, "**HyperX Cloud Stinger 2 Kablosuz**" kulaklığın *Varsayılan Aygıt* olarak ayarlandığından emin olun.

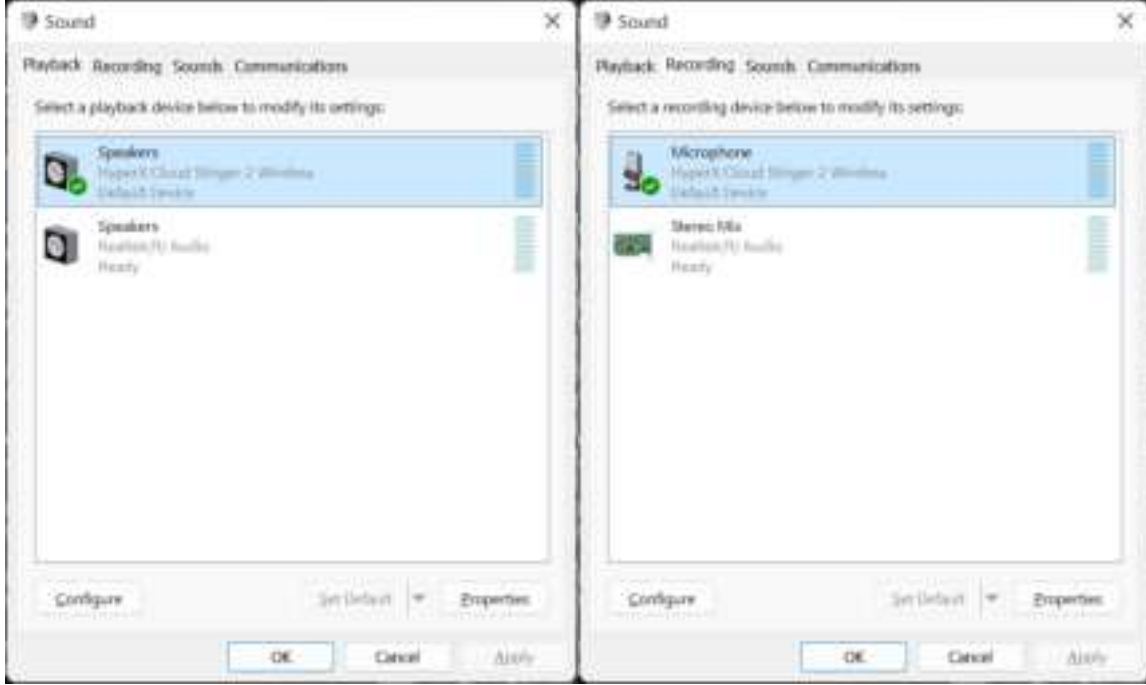

7. DTS Headphone:X kurulumunu yapmak için lütfen hyperx.com/ngenuity adresinden HyperX NGENUITY yazılımını indirin ve gerekli sürücülerin kurulması için uygulamada bulunan talimatları izleyin. DTS Uzamsal Ses, NGENUITY yazılımından kontrol edilir.



PlayStation 4 ayarları



1. Kablosuz adaptörü PlayStation 4 konsoluna bağlayın.
2. **Giriş Aygıtını** USB Kulaklık olarak ayarlayın (HyperX Cloud Stinger 2 Kablosuz).
3. **Çıkış Aygıtını** USB Kulaklık olarak ayarlayın (HyperX Cloud Stinger 2 Kablosuz).
4. **Kulaklık Çıkışı**nı Tüm Sesler olarak ayarlayın.
5. **Ses Denetimi (Kulaklık)** ögesini en yüksek olarak ayarlayın.

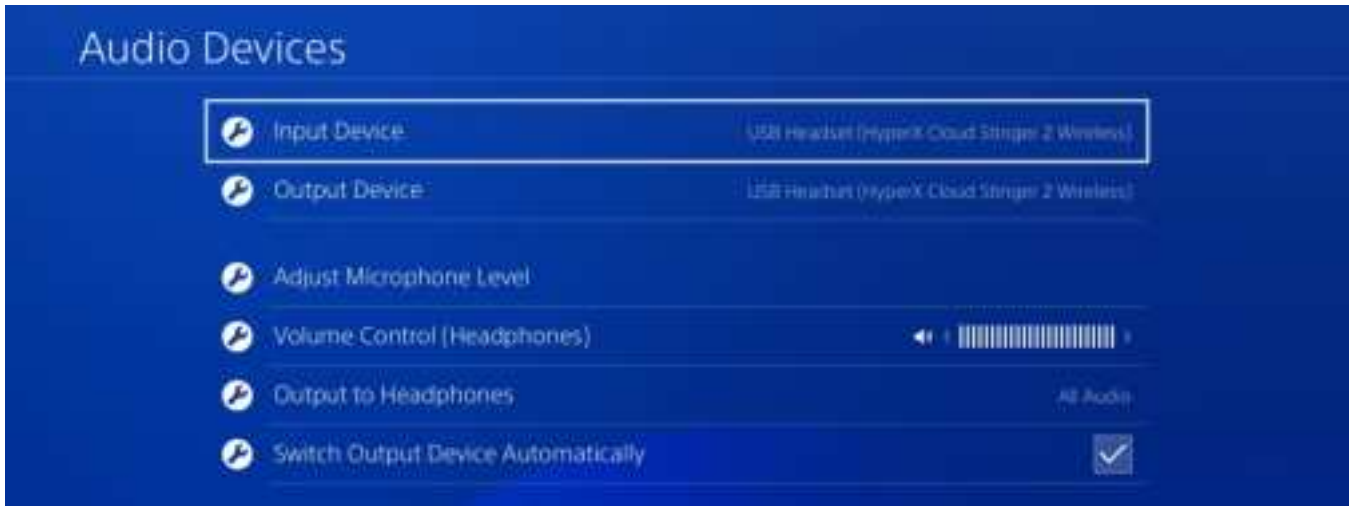



PlayStation 5 ayarları



1. Kablosuz adaptörü PlayStation 5 konsoluna bağlayın.
2. Ana sayfaya gidin ve **Ayarlar > Ses** ögesini seçin
3. **Mikrofon** sekmesinden aşağıdaki ayarı yapın:
 - **Giriş Aygıtı:** USB Kulaklık (HyperX Cloud Stinger 2 Kablosuz)





4. **Ses Çıkışı** sekmesinden aşağıdaki ayarları yapın:

- **Çıkış Aygıtı:** USB Kulaklık (HyperX Cloud Stinger 2 Kablosuz)
- **Kulaklık Çıkışı:** Tüm Sesler



5. **Ses** sekmesinden Kulaklık kaydırıcısını en yüksek seviyeye çıkarın.





Kontroller

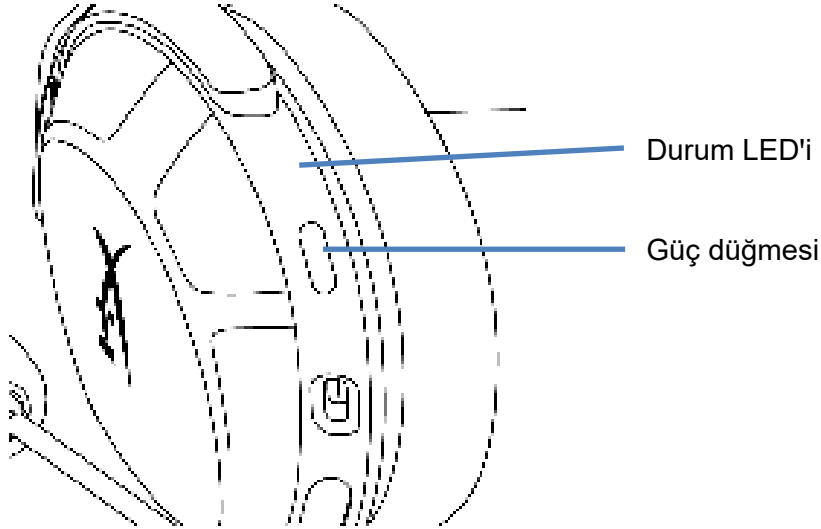

Durum LED'i

Durum	Pil Seviyesi	LED
Arıyor	-	Yavaş yanıp sönen yeşil
Bağlandı*	%90 - %100	5 sn düz yeşil
	%10 - %90	10 sn yanıp sönen yeşil
	%10'un altında	10 sn yanıp sönen kırmızı

*Pil seviyesi göstergesi

*Durum LED'i, pil ömründen tasarruf etmek için otomatik olarak kapanacaktır

Güç Düğmesi

- Kulaklığı açmak/kapatmak için 3 saniye basılı tutun

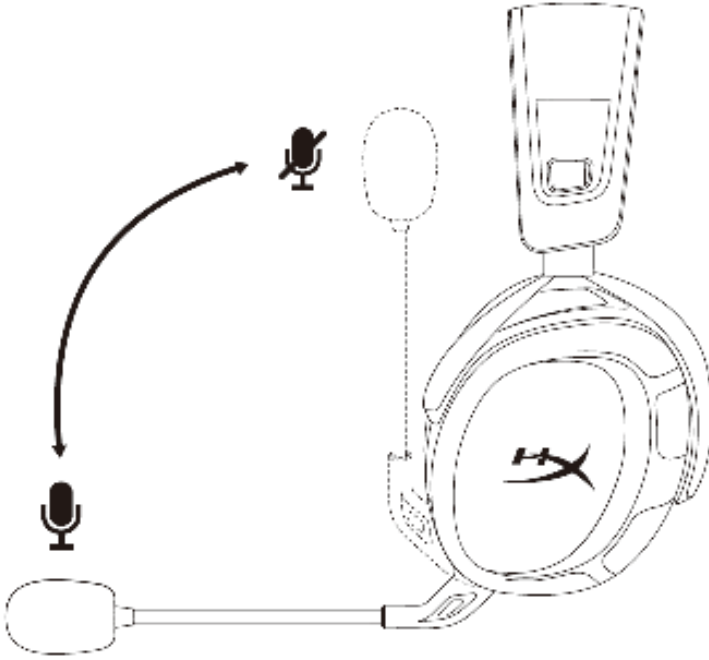

Döndürerek Sessize Alınan Mikrofon

- Mikrofonu sessize almak için yukarı döndürün
- Mikrofonun sesini açmak için aşağı döndürün

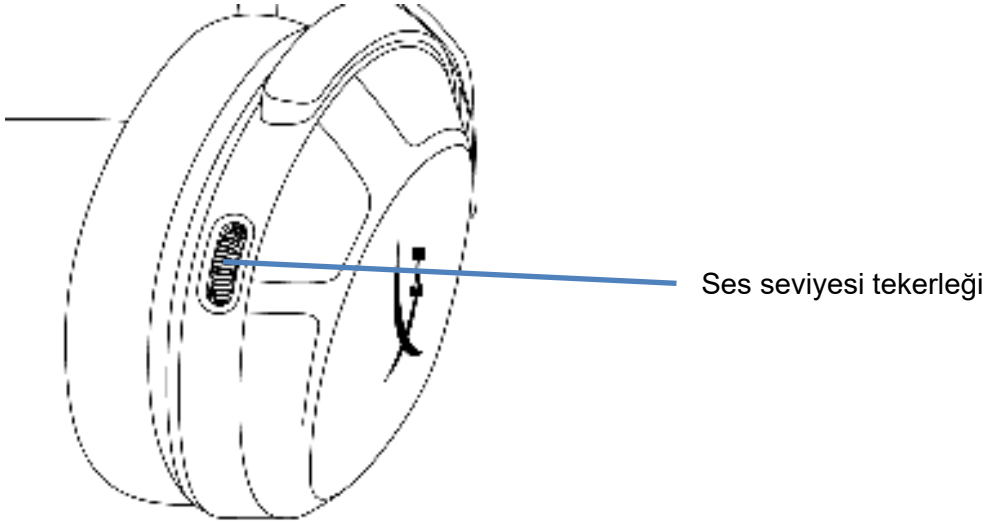

Ses Seviyesi Tekerleđi

- Ses seviyesini ayarlamak için yukarı veya ařađı dođru kaydırın

UYARI: Kulaklık uzun süre yüksek ses seviyelerinde kullanıldığında kalıcı iřitme hasarı oluřabilir

Ses Bildirimleri

Kulaklık durumu	Sesli Bildirim
Güç Açık	1 bip (orta)
Güç Kapalı	2 bip (yüksek, düşük)
En yüksek ses seviyesine ulařıldı	3 bip (yüksek)
En düşük ses seviyesine ulařıldı	3 bip (düşük)
Düşük pil (%10)	4 bip (orta, düşük, orta, düşük)
Mikrofon sessizde	2 bip (yüksek, yüksek)
Mikrofon etkin	1 bip (yüksek)
Mikrofon izleme açık/kapalı	2 bip (orta, orta)



HyperX NGENUITY Yazılımı

NGENUITY yazılımını indirmek için hyperx.com/ngenuity adresine gidin. Yazılım özelliklerine aşağıdakiler dahildir:

- DTS Headphone:X
- Ayarlanabilir EQ ayarları
- Ayarlanabilir otomatik kapanma davranışı
- Pil seviyesi göstergesi



Kulaklığı ve Kablosuz Adaptörü Manuel Olarak Eşleştirme

Kulaklık ve kablosuz adaptör kutudan çıktığı gibi otomatik olarak eşleşir. Ancak manuel eşleştirme gerekirse, kulaklığı ve kablosuz adaptörü eşleştirmek için aşağıdaki adımları izleyin.

1. Kulaklık kapalıyken, kulaklık durum LED'i hızlıca kırmızı/yeşil renklerde yanıp sönmeye başlayana kadar güç düğmesini basılı tutun.

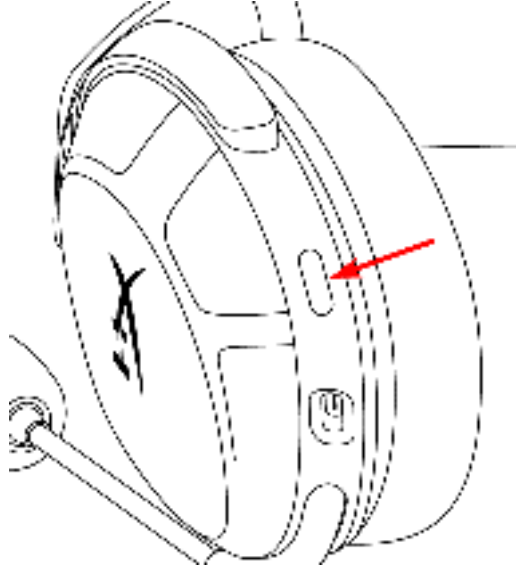

2. Kablosuz adaptör takılıyken, küçük bir alet kullanarak (ataç, SIM kart çıkarıcı, vb.) adaptör LED'i hızlıca yanıp sönmeye kadar pim deliğinin içindeki düğmeyi basılı tutun.

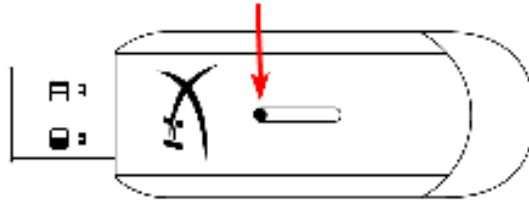

3. Hem kulaklık LED'i hem de USB adaptörünün LED'i düz yanana kadar bekleyin. Kulaklık ve kablosuz adaptörü şimdi eşleştirilmiştir.

Sorunuz mu var? Kurulum sorunları mı yaşıyorsunuz?

Şu adresten HyperX destek ekibiyle iletişime geçin: hyperx.com/support/



HyperX Cloud Stinger 2 Wireless



製品番号

676A2AA



目次

各部紹介	3
仕様	4
ヘッドセットの充電.....	6
PC とともに使用する場合	7
PlayStation 4 とともに使用する場合.....	10
PlayStation 5 とともに使用する場合.....	11
コントロール	13
ステータス LED.....	13
電源ボタン	13
跳ね上げ式ミュートマイク	14
音量調整ホイール.....	15
音域による通知.....	15
HyperX NGENUITY ソフトウェア	16
ヘッドセットとワイヤレスアダプターの手動ペアリング	17



各部紹介

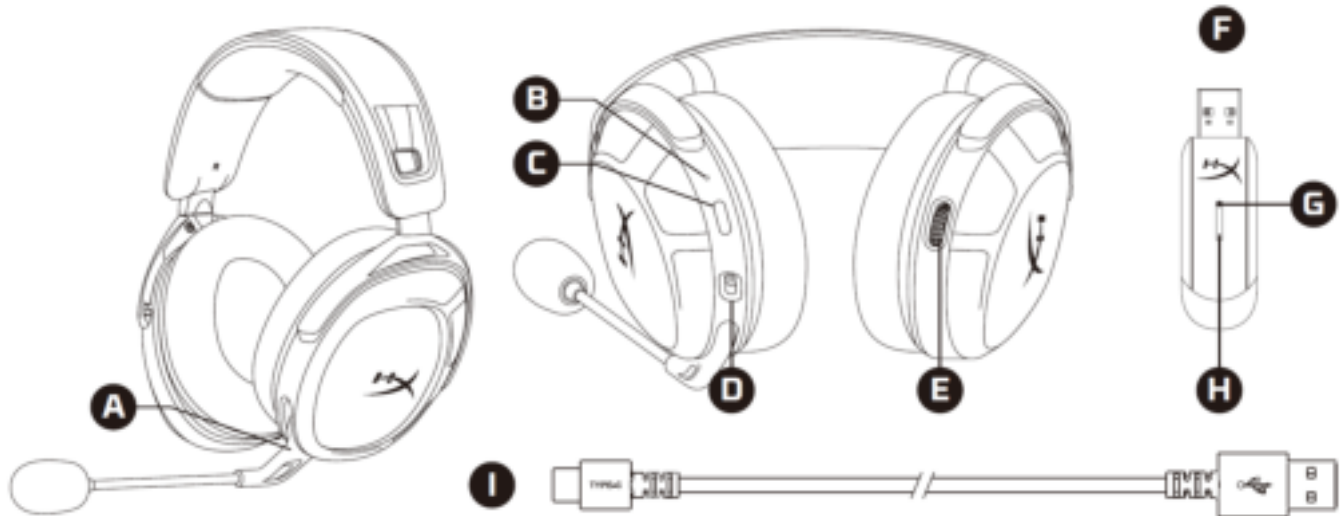

- A. 跳ね上げ式ミュートマイク
- B. ステータス LED
- C. 電源ボタン
- D. USB-C 充電ポート
- E. 音量調整ホイール

- F. USB ワイヤレスアダプター
- G. ワイヤレスペアリングピンホール
- H. ワイヤレスステータス LED
- I. USB-C 充電ケーブル



仕様

ヘッドホン

ドライバー: ネオジウム磁石、ダイナミック 50mm 径

フォームファクタ: 密閉型

周波数応答: 10 Hz~20.2 kHz

インピーダンス: 32 Ω

感度: 1 kHz で 104.5 dB SPL/mW

T.H.D.(全高調波歪): 2%以下

フレームタイプ: プラスチック製

イヤークッション: 低反発クッションおよび高級レザーレット

マイク

方式: エレクトレットコンデンサーマイク

極性パターン: 双指向性、ノイズキャンセリング

周波数応答: 20 Hz~6.68 kHz

感度: -12 dBFS/Pa(1 kHz)

接続と機能

オーディオ接続: ワイヤレス USB

USB オーディオ形式: ステレオ

USB の仕様: USB 2.0

サンプリングレート: 48 kHz

ビット深度: 16 ビット

付属のバーチャルサラウンドサウンド: DTS Headphone:X

オーディオコントロール: 内蔵されたオーディオコントロール機能

バッテリー

タイプ: 充電可能なリチウムポリマー

バッテリーの稼働時間: 20 時間*

充電時間: 3.5 時間



ワイヤレス

タイプ:2.4 GHz

ワイヤレス接続距離:最大 20 メートル**

物理仕様

重量:275g

ケーブルの長さタイプ:USB 充電ケーブル(0.5 m)

*ヘッドフォン音量 50%でテスト。バッテリーの稼働時間は音量や使用状況によって変わります。

**ワイヤレスの接続距離は周辺環境に応じて異なります。



ヘッドセットの充電

ヘッドセットは初回使用前に完全に充電してください。

ヘッドセットの充電中、ヘッドセットのステータス LED が現在の充電ステータスを示します。

充電ステータス	ステータス LED
充電完了	点灯(グリーン)
バッテリー残量 10%~99%	点滅(グリーン)
バッテリー残量 10%未満	点滅(レッド)

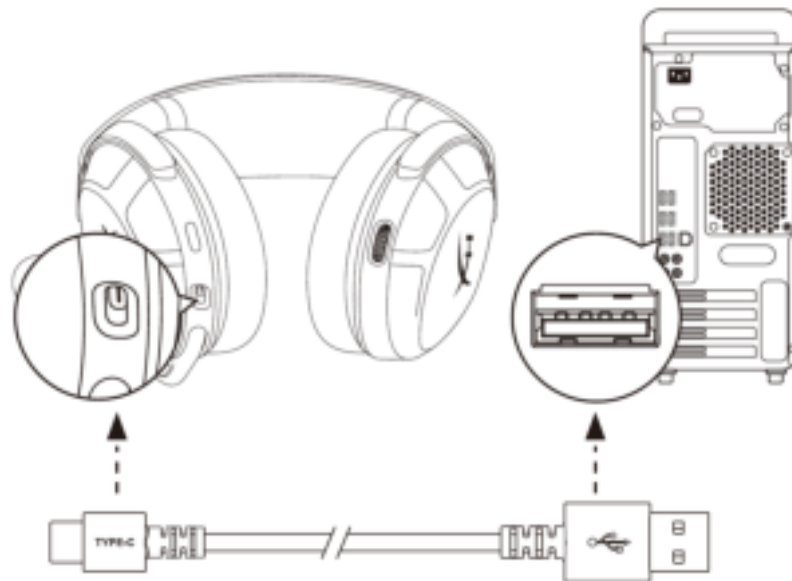

ヘッドセットを充電するには、USB-C 充電ケーブルを使用してヘッドセットを USB ポートに接続してください。



PC とともに使用する場合



1. ワイヤレスアダプターを使用する PC に接続します。
2. ヘッドセットの電源をオンにします。
3. スピーカーアイコンを右クリックして、[サウンドの設定を開く] を選択してから [サウンドコントロールパネル] を選択します。

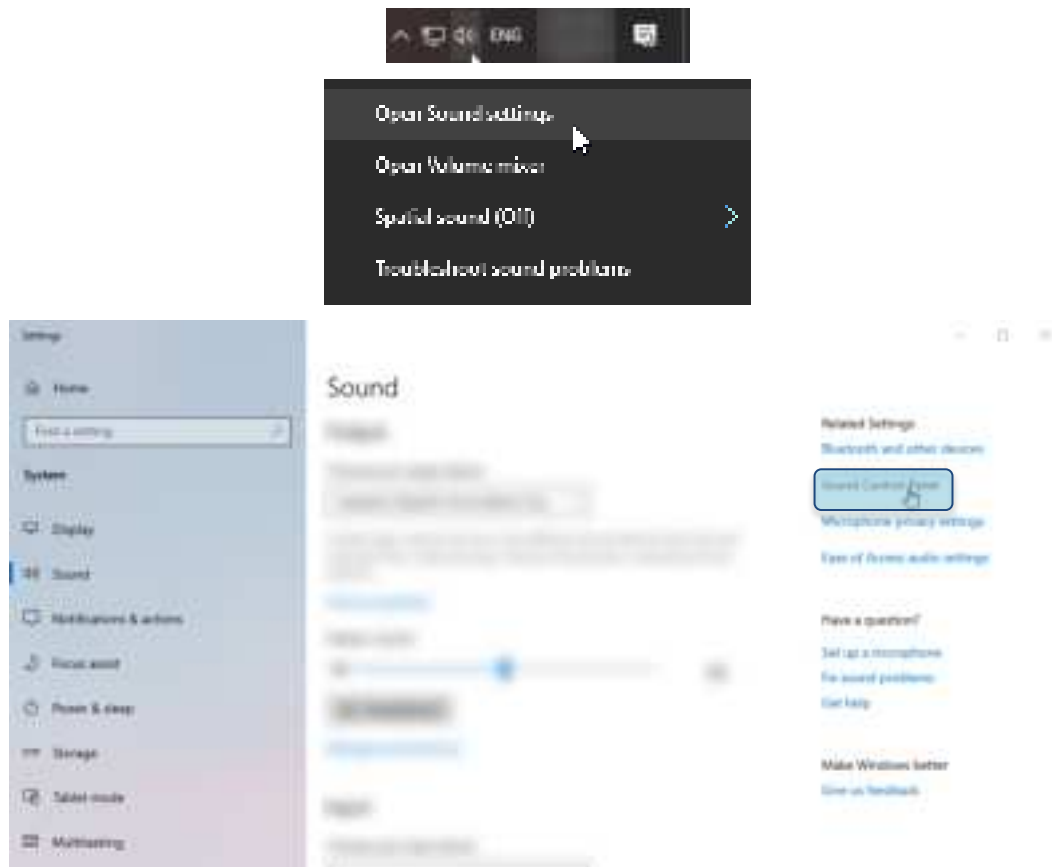



4. [再生] タブで、[HyperX Cloud Stinger 2 Wireless]をクリックし、[既定値に設定] ボタンをクリックします。



5. [録音] タブで、[HyperX Cloud Stinger 2 Wireless]をクリックし、[既定値に設定] ボタンをクリックします。





6. [再生] タブで、[HyperX Cloud Stinger 2 Wireless]が[既定のデバイス]と[既定の通信デバイス]として設定されていることを確認します。[録音] タブで、[HyperX Cloud Stinger 2 Wireless]が[既定のデバイス]として設定されていることを確認します。

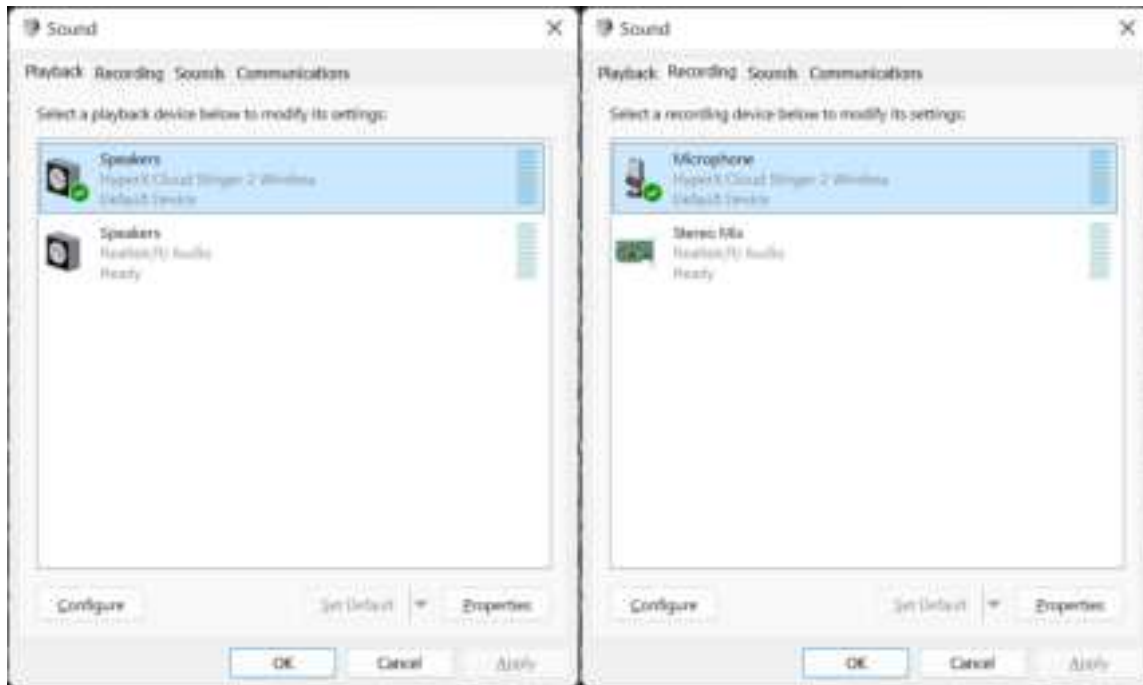

7. DTS Headphone:Xを設定するには、hyperx.com/ngenuityでHyperX NGENUITYソフトウェアをダウンロードし、アプリケーションの指示に従って必要なドライバーをインストールしてください。DTS 空間オーディオは、NGENUITYソフトウェア内で制御されます。





PlayStation 4 とともに使用する場合



1. ワイヤレスアダプターを使用する PlayStation 4 本体に接続します。
2. [入力機器]に[USB Headset (HyperX Cloud Stinger 2 Wireless)]を設定します。
3. [出力機器]に[USB Headset (HyperX Cloud Stinger 2 Wireless)]を設定します。
4. [ヘッドホンへの出力]に[すべての音声]を設定します。
5. [音量コントロール(ヘッドホン)]を最大に設定します。

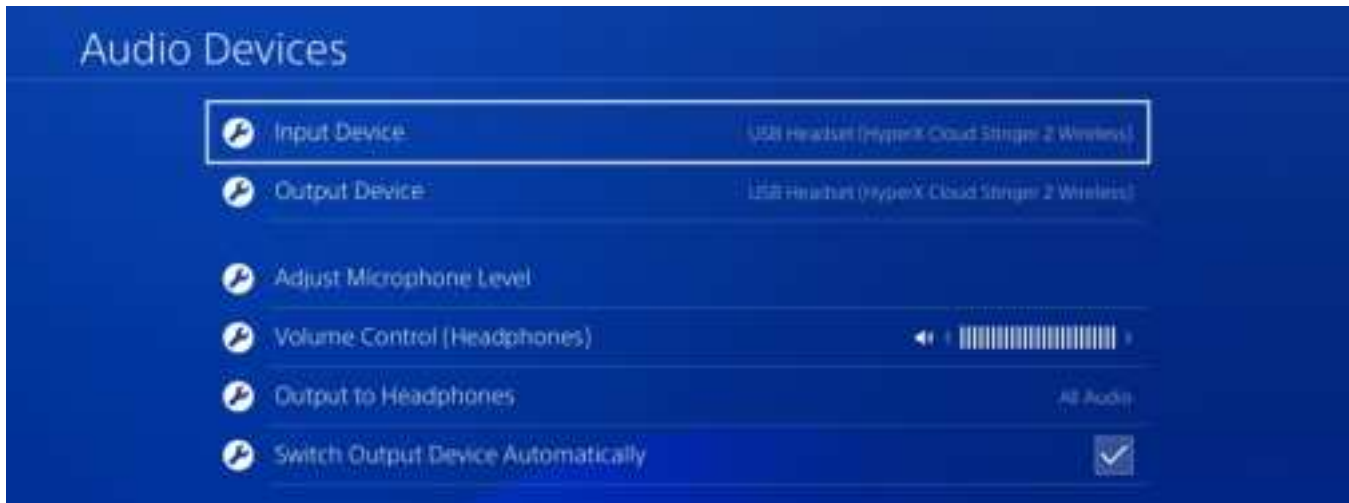



PlayStation 5 とともに使用する場合



1. ワイヤレスアダプターを使用する PlayStation 5 本体に接続します。
2. ホームページに移動して、[設定]>[サウンド]を選択します。
3. [マイク]で、以下を設定します。
 - **入力機器**:USB Headset (HyperX Cloud Stinger 2 Wireless)





4. [音声出力]で、以下を設定します。

- 出力機器:USB Headset(HyperX Cloud Stinger 2 Wireless)
- ヘッドホンへの出力:すべての音声

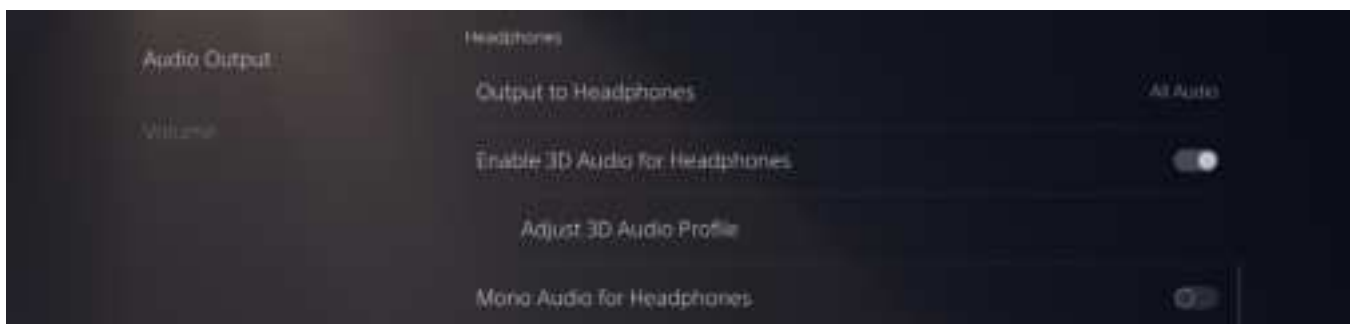
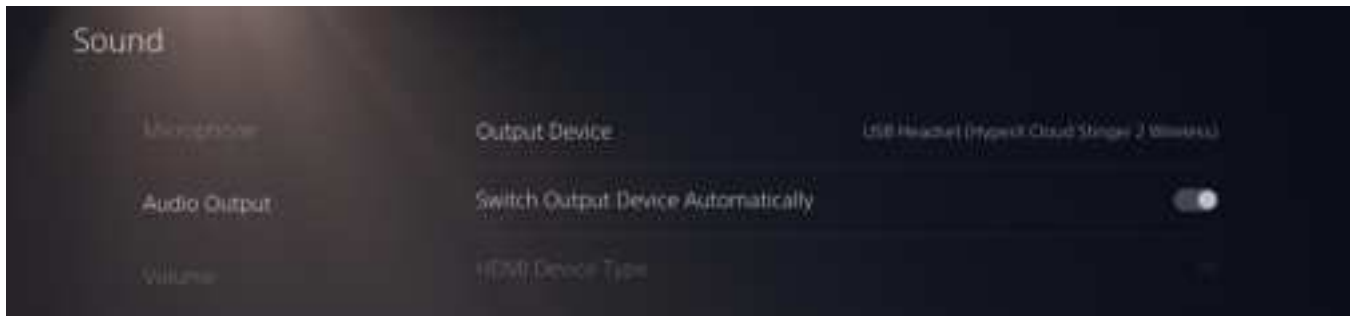

5. [音量]で、ヘッドホンスライダーを最大レベルに設定します。

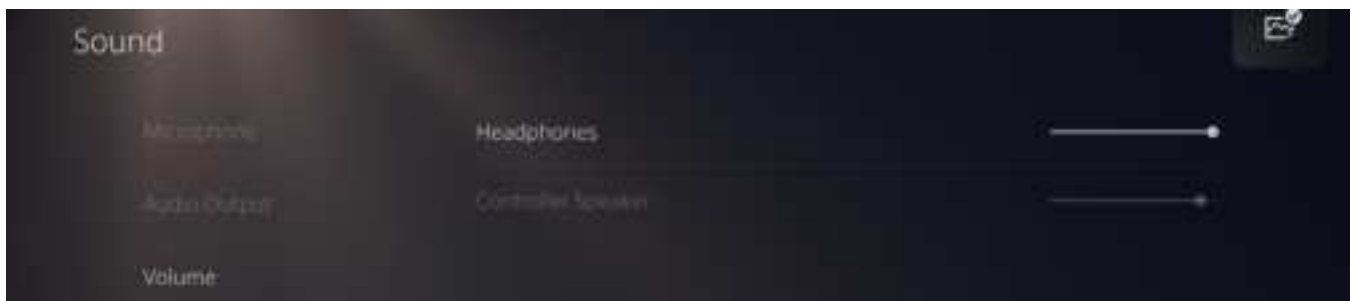



コントロール

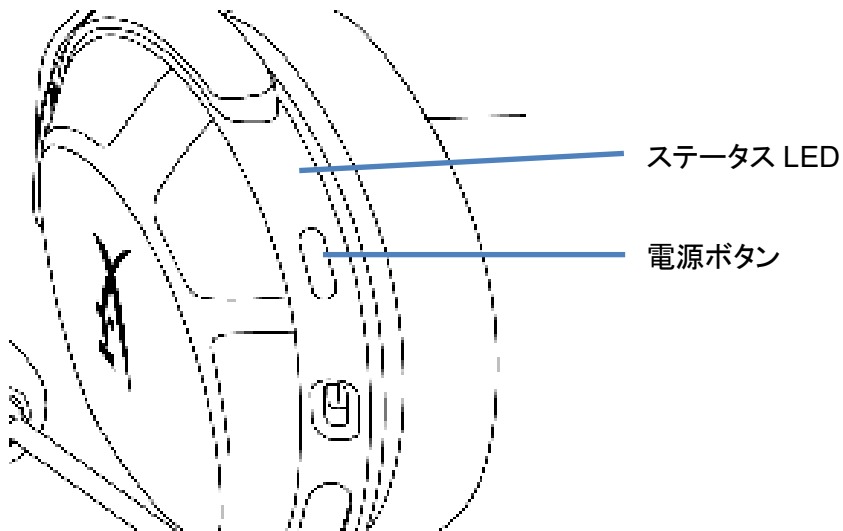

ステータス LED

ステータス	バッテリー残量	LED
検索中	-	ゆっくりと点滅(グリーン)
接続済み*	90%~100%	5 秒間点灯(グリーン)
	10%~90%	10 秒間点滅(グリーン)
	10%未満:	10 秒間点滅(レッド)

*バッテリーレベルの表示

*ステータス LED は、バッテリーの稼働時間を節約するために自動的にオフになります

電源ボタン

- ヘッドセットの電源のオン/オフを切り替えるには、3 秒間長押しします

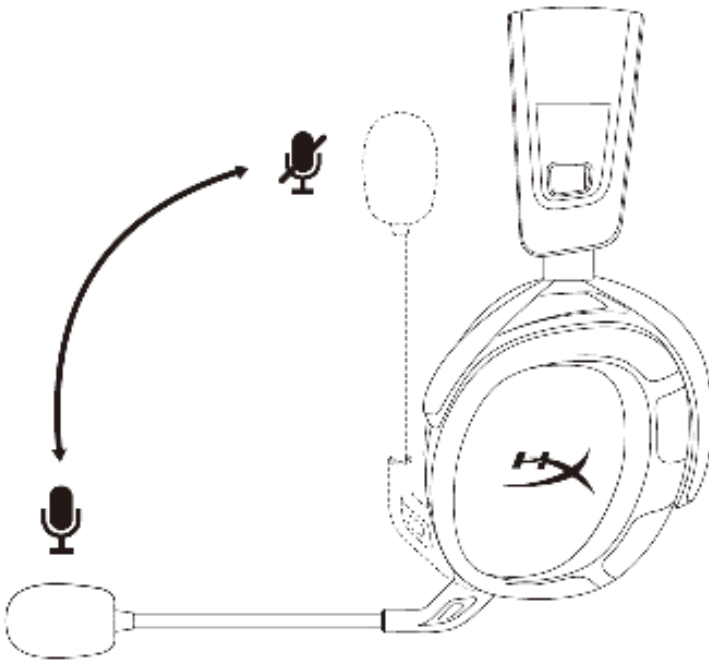

跳ね上げ式ミュートマイク

- 跳ね上げてマイクをミュートします
- 跳ね下げてマイクのミュートを解除します

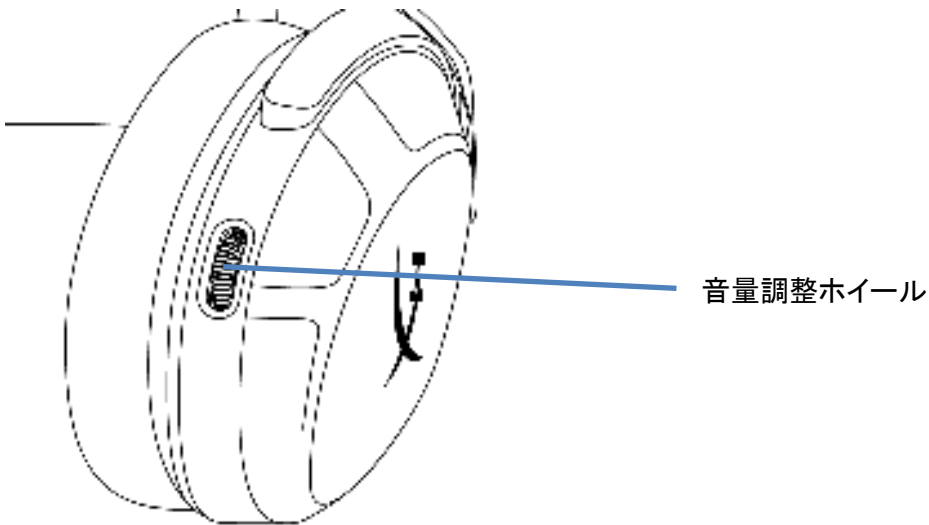

音量調整ホイール

- 音量レベルを調節するために、上または下に回します

警告: ヘッドセットを大音量で長期間使用した場合、聴覚に恒久的な障害を与える可能性があります

音域による通知

ヘッドセットのステータス	音域による通知
電源オン	1回(中音)
電源オフ	2回(高音、低音)
最大音量に達しました	3回(高音)
最小音量に達しました	3回(低音)
バッテリー残量低下(10%)	4回(中音、低音、中音、低音)
マイクのミュート	2回(高音、高音)
マイク稼働	1回(高音)
マイクモニターのオン/オフ	2回(中音、中音)



HyperX NGENUITY ソフトウェア

hyperx.com/ngenuity にアクセスして NGENUITY ソフトウェアをダウンロードします。搭載されているソフトウェア機能:

- DTS Headphone:X
- 調整式 EQ 設定
- 調整式自動シャットダウンの挙動
- バッテリーレベルの表示



ヘッドセットとワイヤレスアダプターの手動ペアリング

ヘッドセットとワイヤレスアダプターは、追加設定なしで自動的にペアリングされます。しかし、手動ペアリングが必要な場合は、以下の手順を実行してヘッドセットとワイヤレスアダプターをペアリングしてください。

1. ヘッドセットがオフの場合は、ヘッドセットのステータス LED がレッドとグリーンで急速に点滅を始めるまで、電源ボタンを長押ししてください。

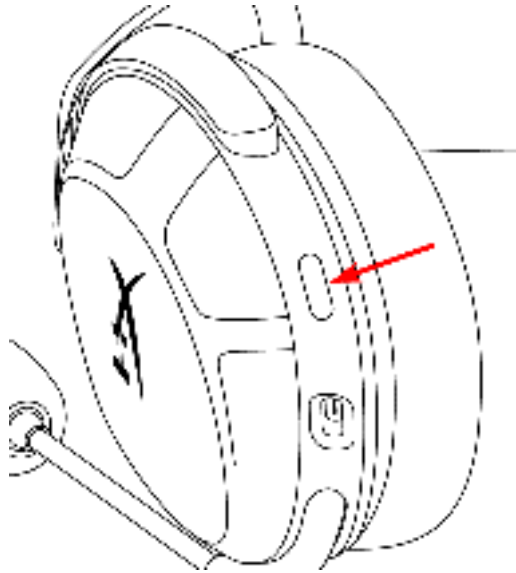

2. ワイヤレスアダプターが挿入されている場合は、小さな道具（ペーパークリップや SIM トレイの取り出し工具など）を使用して、アダプターの LED が急速に点滅を始めるまで、ピンホール内のボタンを押してください。

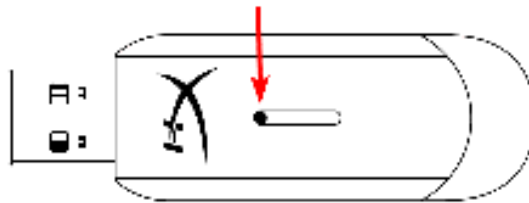

3. ヘッドセットの LED と USB アダプターの LED の両方が点灯するまで待ちます。
これで、ヘッドセットとワイヤレスアダプターがペアリングされます。

ご質問、またはセットアップの問題がある場合

HyperX サポートチーム hyperx.com/support/までお問い合わせください



HyperX Cloud Stinger 2 Wireless



부품 번호

676A2AA



목차

개요	3
사양	4
헤드셋 충전.....	6
PC 에서 설정	7
PlayStation 4 에서 설정	10
PlayStation 5 에서 설정	11
제어	13
상태 표시 LED	13
전원 버튼	13
회전식 음소거 마이크	14
볼륨 휠	15
알림음	15
HyperX NGENUITY 소프트웨어.....	16
헤드셋 및 무선 어댑터 수동 페어링	17



개요

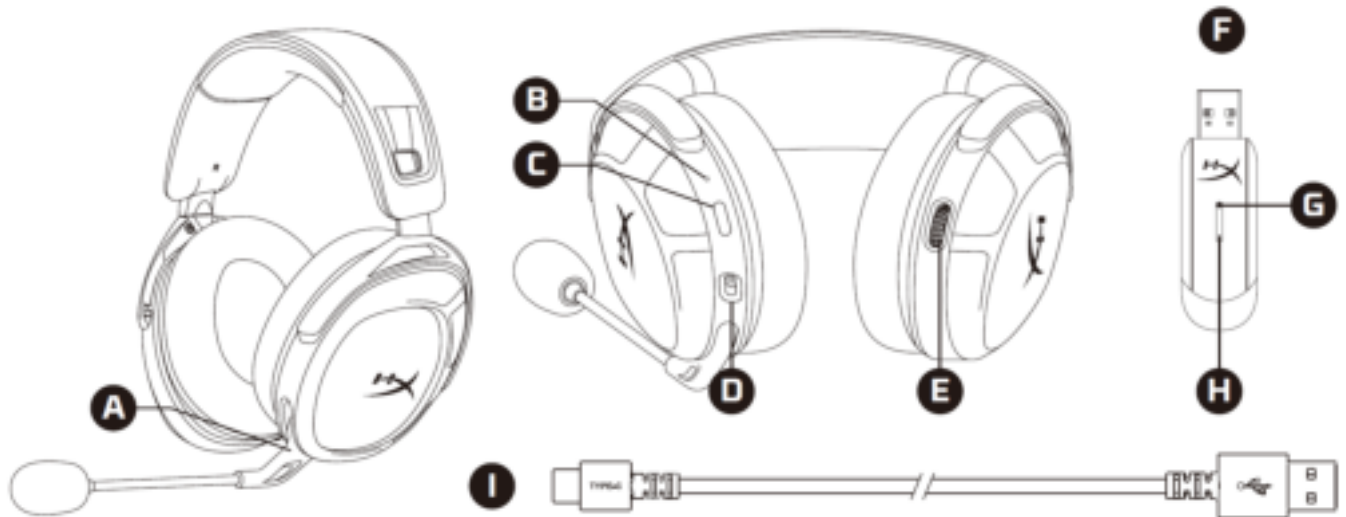

- A. 회전식 음소거 마이크
- B. 상태 표시 LED
- C. 전원 버튼
- D. USB-C 충전 포트
- E. 볼륨 휠

- F. USB 무선 어댑터
- G. 무선 페어링 핀 구멍
- H. 무선 상태 표시 LED
- I. USB-C 충전 케이블



사양

헤드폰

드라이버: 다이내믹, 50mm(네오디뮴 자석 적용)

폼 팩터: 밀폐형

주파수 응답: 10Hz~20.2kHz

임피던스: 32Ω

민감도: 1kHz 에서 104.5dB SPL/mW

T.H.D.: ≤ 2%

프레임 유형: 플라스틱

이어 쿠션: 메모리 폼과 프리미엄 인조 가죽

마이크

소자: 일렉트릿 콘덴서 마이크

플라 패턴: 양방향, 노이즈 캔슬링

주파수 응답: 20Hz~6.68kHz

민감도: 1kHz 에서 -12dBFS/Pa

연결 및 기능

오디오 연결: 무선 USB

USB 오디오 형식: 스테레오

USB 사양: USB 2.0

샘플링 속도: 48kHz

비트 심도: 16 비트

포함된 가상 서라운드 사운드: DTS Headphone:X

오디오 제어: 온보드 오디오 제어

배터리

유형: 충전식 리튬 폴리머

배터리 수명: 20 시간*

충전 시간: 3.5 시간



무선

유형: 2.4GHz

무선 범위: 최대 20m**

하드웨어

무게: 275g

케이블 길이 및 유형: 0.5m USB 충전 케이블

*헤드폰 볼륨 50%에서 테스트했습니다. 배터리 수명은 음량과 사용량에 따라 달라집니다.

**무선 범위는 환경 조건에 따라 다를 수 있습니다.



헤드셋 충전

첫 사용 전 헤드셋을 완전히 충전하는 것을 권장합니다.

헤드셋을 충전할 때 헤드셋 상태 표시 LED는 현재 충전 상태를 나타냅니다.

충전 상태	상태 표시 LED
완전 충전됨	깜빡임 없는 초록색
배터리 수치 10%~99%	초록색으로 깜빡임
배터리 수치 < 10%	빨간색으로 깜빡임

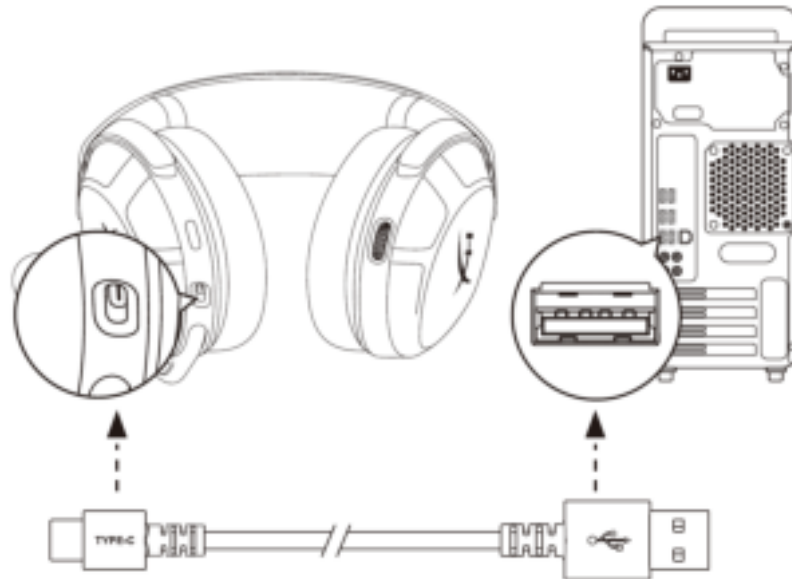

헤드셋을 충전하려면 USB-C 충전 케이블로 헤드셋을 USB 포트에 연결합니다.



PC 에서 설정



1. 무선 어댑터를 PC 에 연결합니다.
2. 헤드셋 전원을 켭니다.
3. 스피커 아이콘 우클릭 > 소리 설정 열기 선택 > 사운드 제어판 선택

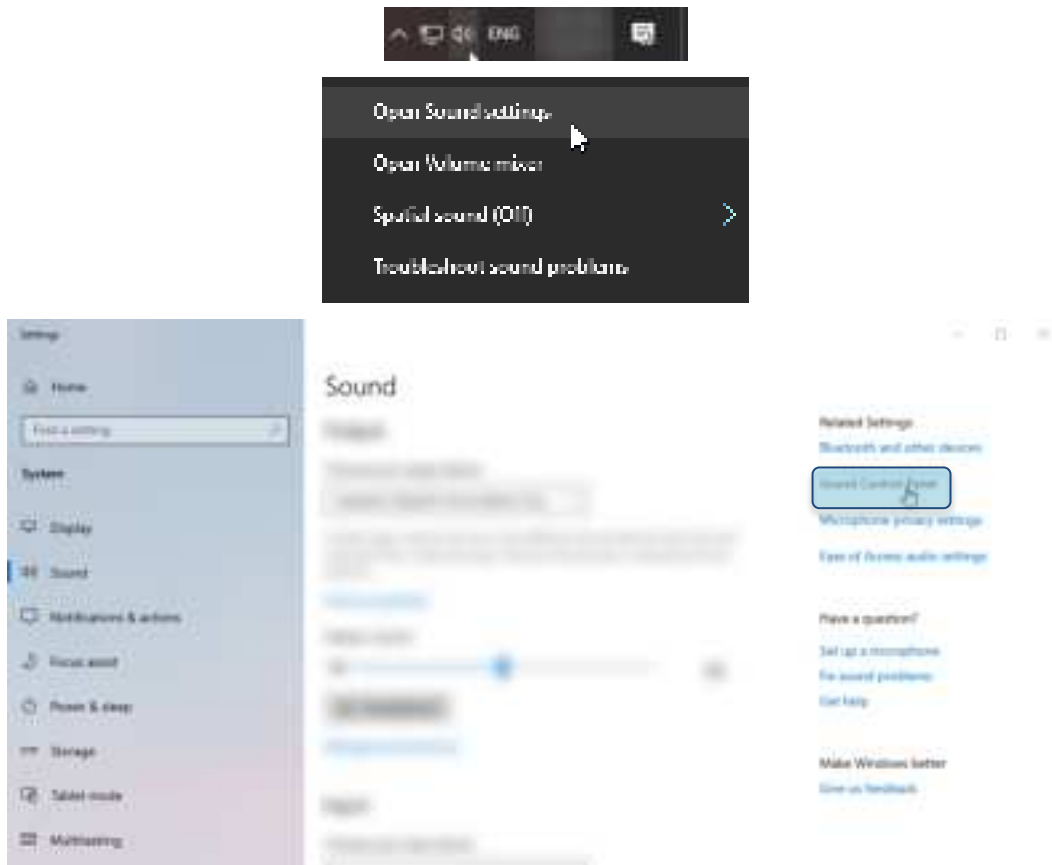

4. 재생 탭에서 'HyperX Cloud Stinger 2 Wireless'를 클릭하고 기본값으로 설정 버튼을 클릭합니다.



5. 녹음 탭에서 **'HyperX Cloud Stinger 2 Wireless'**를 클릭하고 기본값으로 설정 버튼을 클릭합니다.



6. 재생 탭에서 **'HyperX Cloud Stinger 2 Wireless'**가 기본 장치와 기본 통신 장치로 설정되어 있는지 확인합니다. 녹음 탭에서 **'HyperX Cloud Stinger 2 Wireless'**가 기본 장치로 설정되어 있는지 확인합니다.

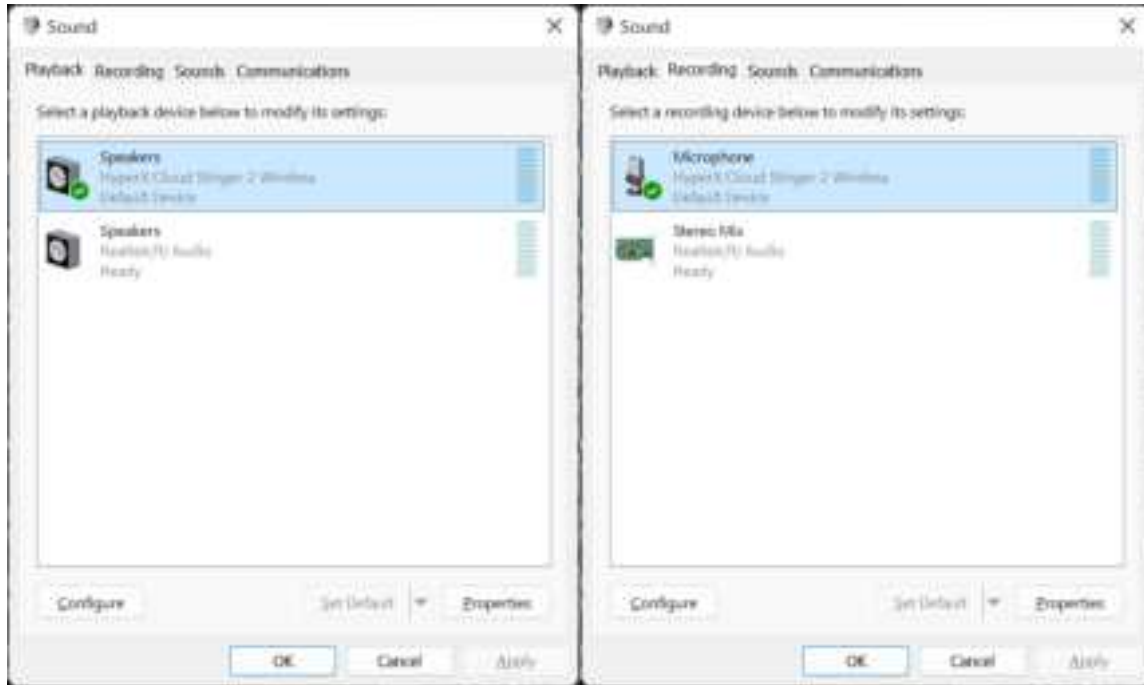

7. DTS Headphone:X 를 설정하려면 hyperx.com/ngenuity 에서 HyperX NGENUITY 소프트웨어를 다운로드하고 앱의 지침에 따라 필요한 드라이버를 설치합니다. DTS Spatial Audio 는 NGENUITY 소프트웨어 내에서 제어됩니다.



PlayStation 4 에서 설정



1. 무선 어댑터를 PlayStation 4 콘솔에 연결합니다.
2. **입력 기기**를 USB 헤드셋(HyperX Cloud Stinger 2 Wireless)으로 설정합니다.
3. **출력 기기**를 USB 헤드셋(HyperX Cloud Stinger 2 Wireless)으로 설정합니다.
4. **헤드폰으로 출력을 모든 오디오**로 설정합니다
5. **음량 제어(헤드폰)**를 최대로 설정합니다.

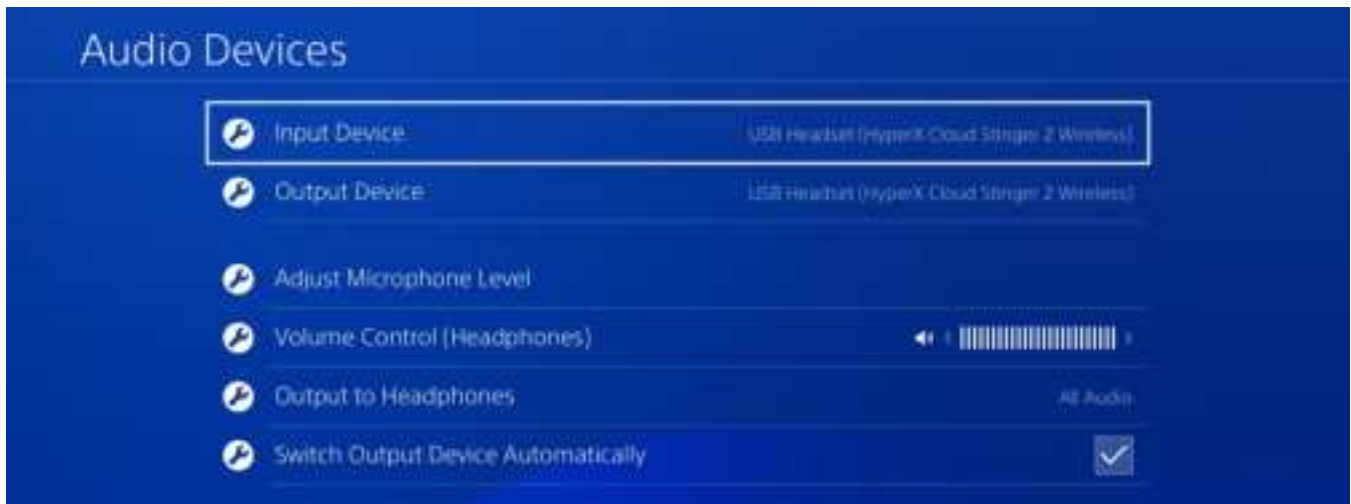



PlayStation 5 에서 설정



1. 무선 어댑터를 PlayStation 5 콘솔에 연결합니다.
2. 홈페이지에서 **설정 > 사운드**를 선택합니다.
3. **마이크**에서 다음을 설정합니다.
 - **입력 장치:** USB 헤드셋(HyperX Cloud Stinger 2 Wireless)

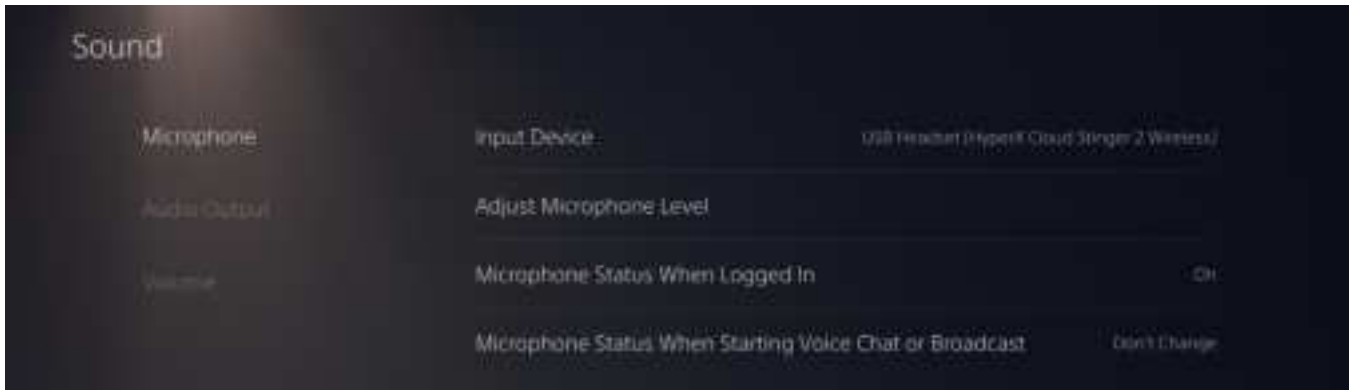



4. 오디오 출력에서 다음을 설정합니다.

- 출력 장치: USB 헤드셋(HyperX Cloud Stinger 2 Wireless)
- 헤드폰으로 출력: 모든 오디오

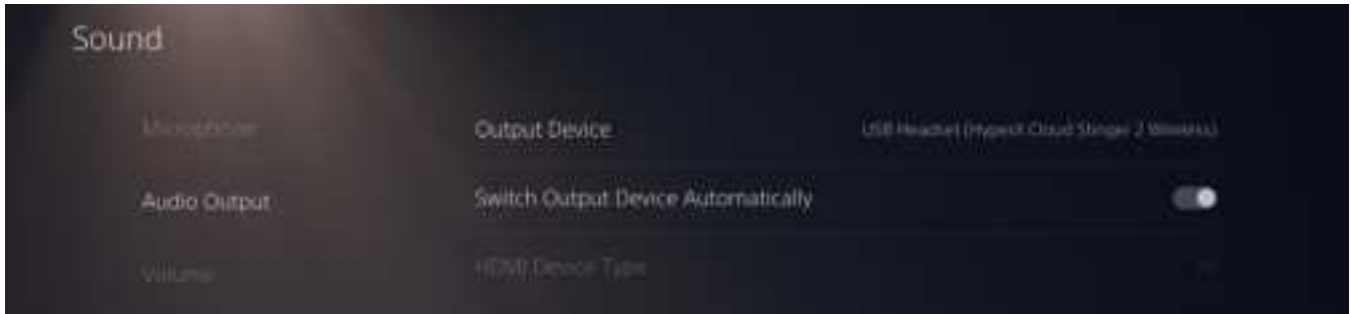

5. 음량에서 헤드폰 슬라이더를 최대 수치로 설정합니다.





제어

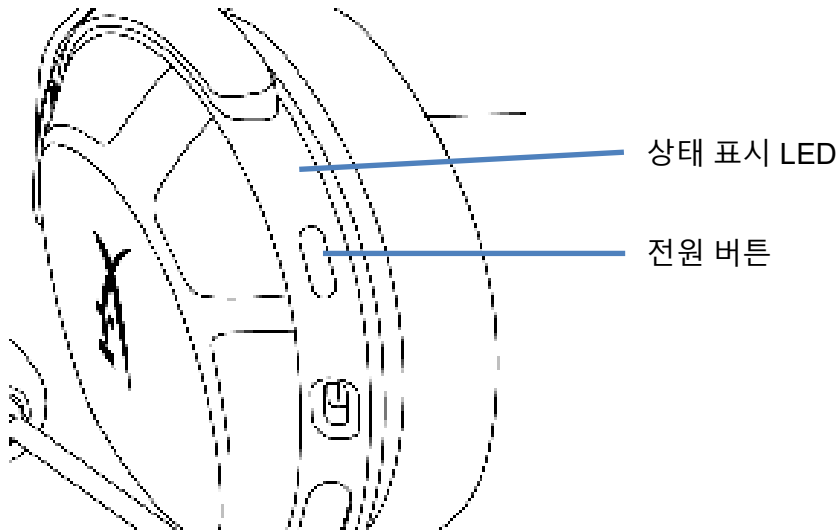

상태 표시 LED

상태 표시	배터리 수치	LED
검색	-	초록색으로 느리게 깜빡임
연결됨*	90%~100%	5 초 동안 깜빡임 없는 초록색
	10%~90%	10 초 동안 초록색으로 점멸
	< 10%	10 초 동안 빨간색으로 점멸

*배터리 수치 표시

*상태 표시 LED 는 배터리 수명을 보존하기 위해 자동으로 꺼집니다.

전원 버튼

- 3 초간 눌러 헤드셋의 전원을 켜거나 끕니다.

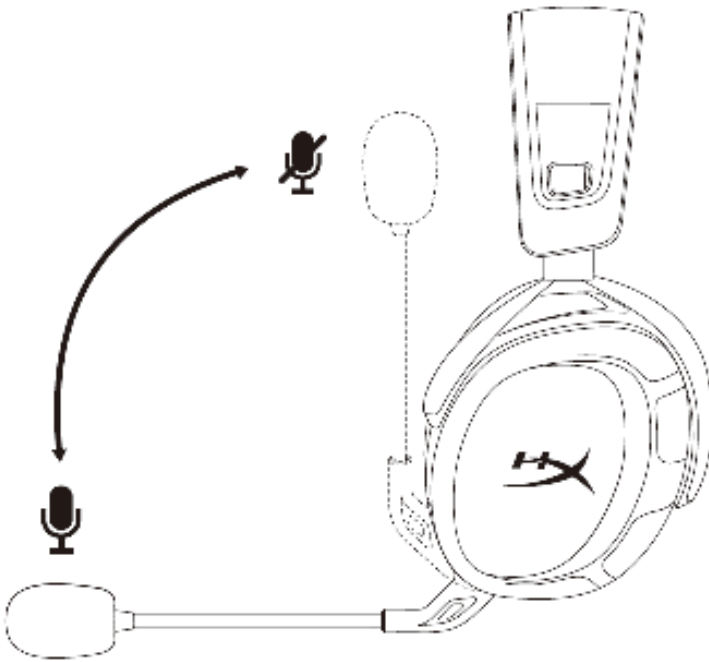

회전식 음소거 마이크

- 위로 올려 마이크 음소거
- 아래로 내려 마이크 음소거 해제

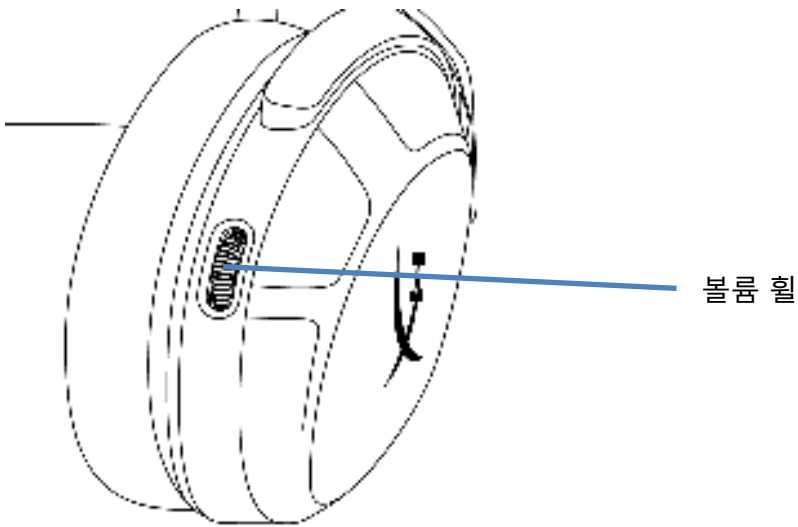

볼륨 휠

- 스크롤을 위아래로 움직여 볼륨 레벨을 조절하세요.

경고: 장시간 높은 볼륨으로 헤드셋을 사용할 경우 영구적인 청각 손상을 입을 수 있습니다

알림음

헤드셋 상태	알림음
전원 켜짐	1 회의 알림음(중간음)
전원 꺼짐	2 회의 알림음(고음, 저음)
최대 음량 도달	3 회의 알림음(고음)
최소 음량 도달	3 회의 알림음(저음)
배터리 부족(10%)	4 회의 알림음(중간음, 저음, 중간음, 저음)
마이크 음소거	2 회의 알림음(고음, 고음)
마이크 활성화	1 회의 알림음(고음)
마이크 모니터링 켜짐/꺼짐	2 회의 알림음(중간음, 중간음)



HyperX NGENUITY 소프트웨어

hyperx.com/ngenuity 에서 NGENUITY 소프트웨어를 다운로드하세요. 소프트웨어에는 다음 기능이 포함됩니다.

- DTS Headphone:X
- 조정 가능한 EQ 설정
- 조정 가능한 자동 차단 동작
- 배터리 수치 표시



헤드셋 및 무선 어댑터 수동 페어링

처음 사용할 때 헤드셋과 무선 어댑터는 자동으로 함께 페어링되어 있습니다. 수동 페어링이 필요한 경우 아래 단계를 따라 헤드셋과 무선 어댑터를 페어링하세요.

1. 헤드셋이 꺼진 상태에서 전원 버튼을 길게 누르면 헤드셋 LED 표시등의 빨간색/초록색 불이 빠르게 깜빡입니다.

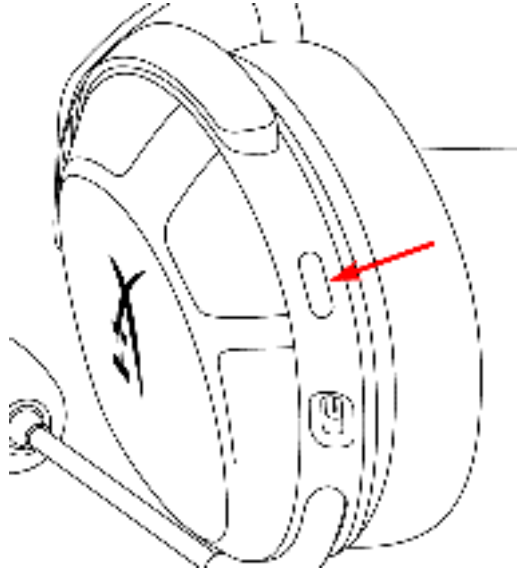

2. 무선 어댑터의 플러그를 꽂은 상태에서 소도구(예: 클립, SIM 트레이 이젝터 등)를 사용하여 핀 홀 안의 버튼을 누르면 어댑터 LED 가 빠르게 깜빡입니다.

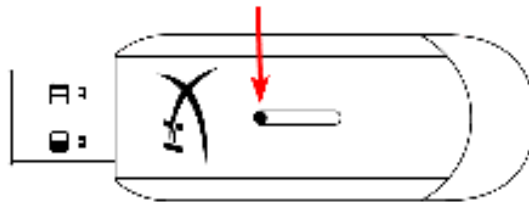

3. 헤드셋 LED 와 USB 어댑터 LED 의 깜빡임이 멈출 때까지 기다립니다. 헤드셋과 무선 어댑터가 이제 함께 페어링되었습니다.

질문이나 설치 시 문제가 있으십니까?

hyperx.com/support/에서 HyperX 지원 팀에 문의하세요.



HyperX Cloud Stinger 2 Wireless



หมายเลขชิ้นส่วน

676A2AA



สารบัญ

ภาพรวม	3
รายละเอียดของอุปกรณ์.....	4
การชาร์จชุดหูฟัง	6
การตั้งค่ากับ PC	7
การตั้งค่ากับ PlayStation 4	10
การตั้งค่ากับ PlayStation 5	11
ส่วนควบคุม	13
LED แฉ่งสถานะ.....	13
ปุ่มเปิด/ปิด	13
ไมโครโฟนแบบหมุนเพื่อปิดเสียง.....	14
แป้นปรับระดับเสียง	15
รูปแบบเสียงเด็อน	15
ซอฟต์แวร์ HyperX NGENUITY	16
การจับคู่ชุดหูฟังกับอะแดปเตอร์ไร้สายด้วยตัวเอง (Manually Pairing).....	17



ภาพรวม

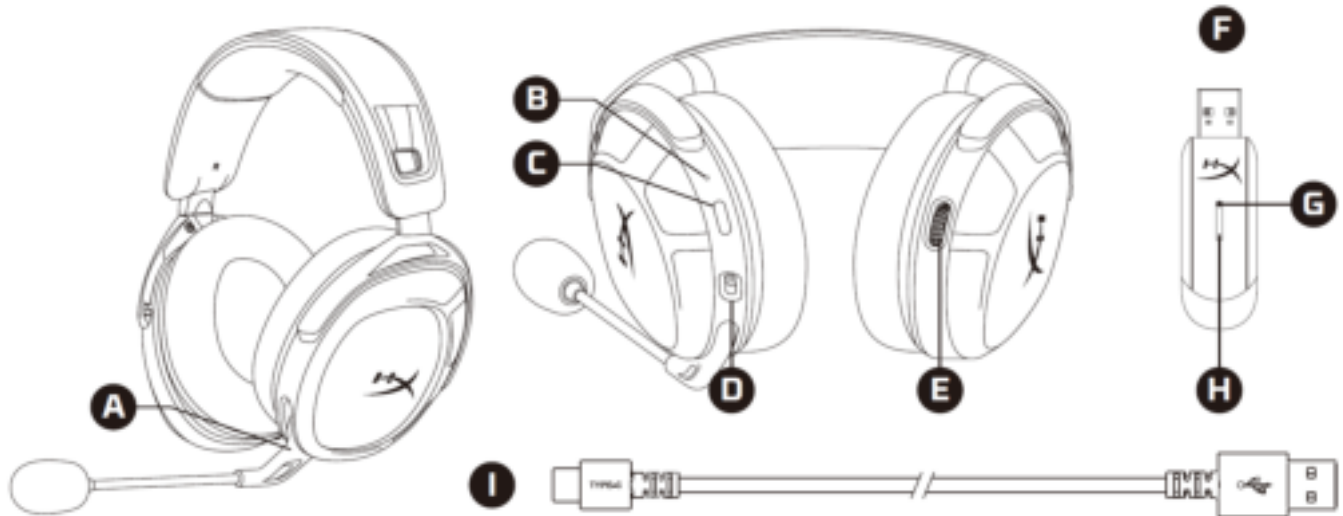

- A. ไมโครโฟนแบบหมุนเพื่อปิดเสียง
- B. LED แจ้งสถานะ
- C. ปุ่มเปิด/ปิด
- D. พอร์ตชาร์จ USB-C
- E. แป่นปรับระดับเสียง

- F. อะแดปเตอร์ไร้สายแบบ USB
- G. ช่องสัญญาณเชื่อมต่อแบบไร้สาย
- H. LED แสดงสถานะการเชื่อมต่อไร้สาย
- I. สายชาร์จ USB-C



รายละเอียดของอุปกรณ์

หูฟัง

ไดรเวอร์: แบบไดนามิก, 50 มม. พร้อมแม่เหล็กนีโอไดเมียม

ฟอร์มแฟคเตอร์: ส่วนหลังแบบปิด

ความถี่: 10 Hz - 20.2 kHz

อิมพีแดนซ์: 32 Ω

ความไว: 104.5 dB SPL/mW ที่ 1 kHz

T.H.D.: ≤ 2%

ประเภทกรอบ: พลาสติก

ที่รองหูฟัง: เมมโมรีโฟมและหนังเทียมเกรดพรีเมียม

ไมโครโฟน

ส่วนประกอบ: ไมโครโฟนอีเล็กตรอนคอนเดนเซอร์

รูปแบบการรับเสียง: สองทิศทาง, พร้อมระบบตัดสัญญาณรบกวน

ความถี่: 20 Hz - 6.68 kHz

ความไว: -12 dBFS/Pa ที่ 1kHz

การเชื่อมต่อและคุณสมบัติ

การเชื่อมต่อระบบเสียง: USB ไร้สาย

ระบบเสียงผ่านพอร์ต USB: สเตอริโอ

ข้อมูลจำเพาะ USB: USB 2.0

Sampling rates: 48 kHz

Bit-Depth: 16 บิต

ระบบเสียงเซอร์ราวด์ Virtual ในตัว: DTS Headphone:X

ระบบควบคุมเสียง: ระบบควบคุมเสียงออนบอร์ด

แบตเตอรี่

ประเภท: ลิเทียมโพลิเมอร์แบบชาร์จไฟได้

เวลาใช้งานแบตเตอรี่: 20 ชั่วโมง*

เวลาชาร์จ: 3.5 ชั่วโมง



ไร้สาย

ประเภท: 2.4GHz

ช่วงสัญญาณไร้สาย: สูงสุด 20 เมตร**

โครงสร้างชุดหูฟัง

น้ำหนัก: 275 ก.

ความยาวและประเภทสายต่อ: สายชาร์จ USB ยาว 0.5 ม.

*ทดสอบที่ระดับเสียงเฮดโฟน 50% อายุการใช้งานแบตเตอรี่แตกต่างกันไปตามระดับเสียงและการใช้งาน

**ช่วงสัญญาณไร้สายอาจแตกต่างกันไปตามสภาพแวดล้อม

การชาร์จชุดหูฟัง

แนะนำให้ชาร์จชุดหูฟังให้เต็มก่อนใช้งานครั้งแรก

ขณะชาร์จชุดหูฟัง LED แฉ่งสถานะชุดหูฟังจะแจ้งสถานะการชาร์จในปัจจุบันให้ทราบ

สถานะการชาร์จ	LED แจ้งสถานะ
ชาร์จไฟเต็ม	ไฟสว่างค้างเป็นสีเขียว
ประจุไฟแบตเตอรี่ 10% - 99%	ไฟกระพริบช้าๆ เป็นสีเขียว
เหลือแบตเตอรี่อีกไม่ถึง 10%	ไฟกระพริบช้าๆ เป็นสีแดง

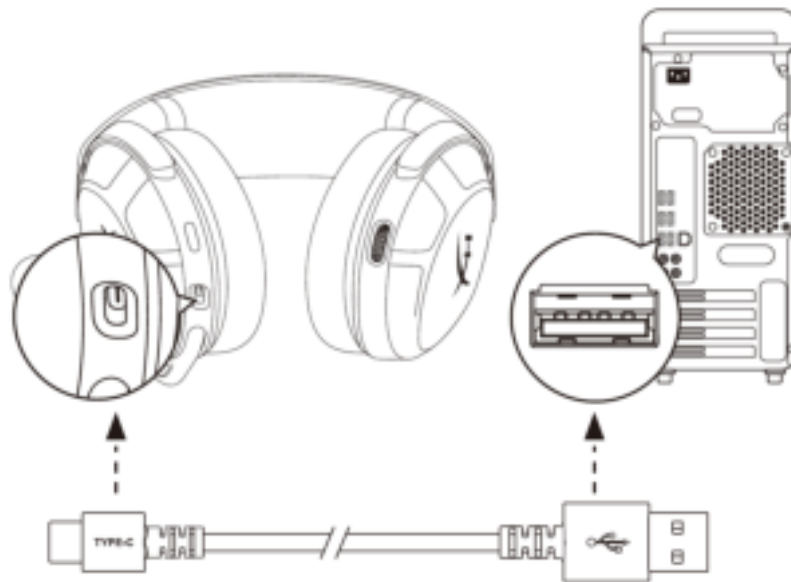

ชาร์จชุดหูฟังโดยเสียบชุดหูฟังเข้าที่พอร์ต USB โดยใช้สายชาร์จ USB-C



การตั้งค่ากับ PC



1. เชื่อมต่ออะแดปเตอร์ไร้สายเข้ากับ PC
2. เปิดชุดหูฟัง
3. คลิกขวาที่ไอคอนลำโพง > เลือก *Open Sound settings* > เลือก *Sound Control Panel*

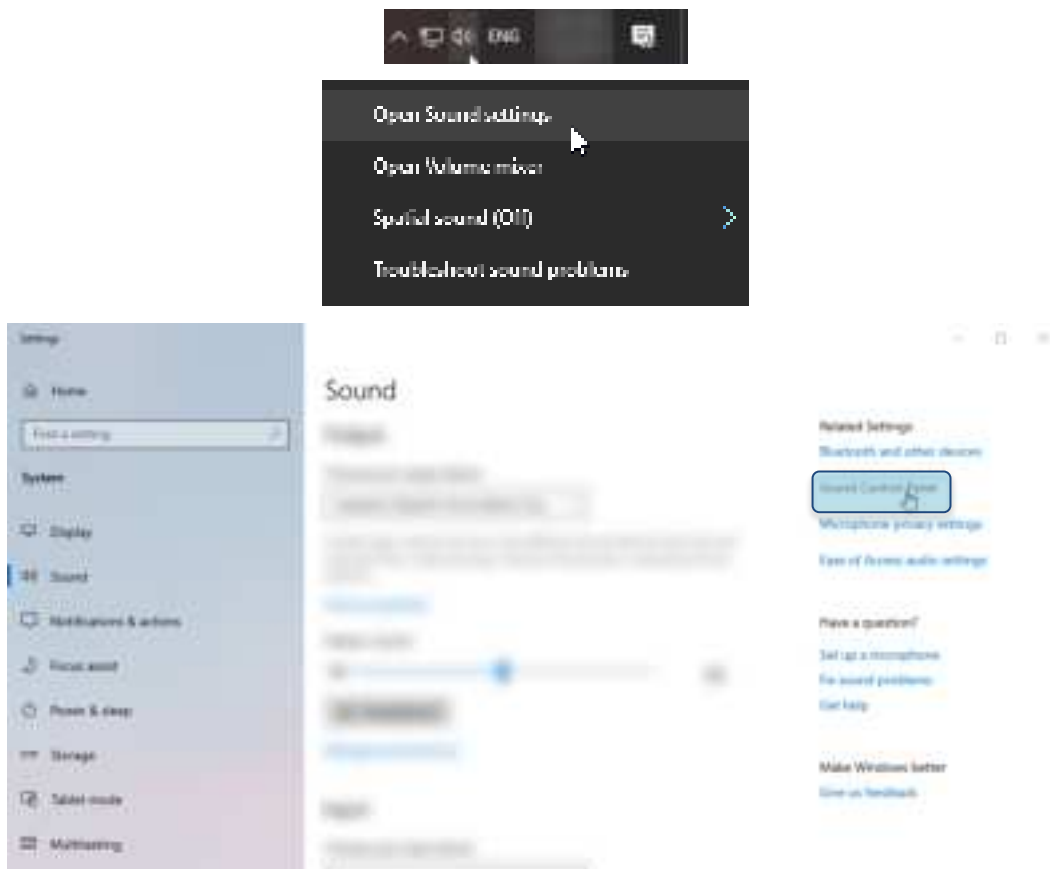

4. จากแท็บ *Playback* คลิกที่ **“HyperX Cloud Stinger 2 Wireless”** แล้วคลิกที่ปุ่ม *Set Default*



5. จากแท็บ *Recording* คลิกที่ **“HyperX Cloud Stinger 2 Wireless”** แล้วคลิกที่ปุ่ม *Set Default*





6. จากแท็บ *Playback* ตรวจสอบว่า **"HyperX Cloud Stinger 2 Wireless"** ตั้งค่าเป็น *Default Device* และ *Default Communication Device* จากแท็บ *Recording* ให้ตรวจสอบว่า **"HyperX Cloud Stinger 2 Wireless"** ตั้งค่าเป็น *Default Device*

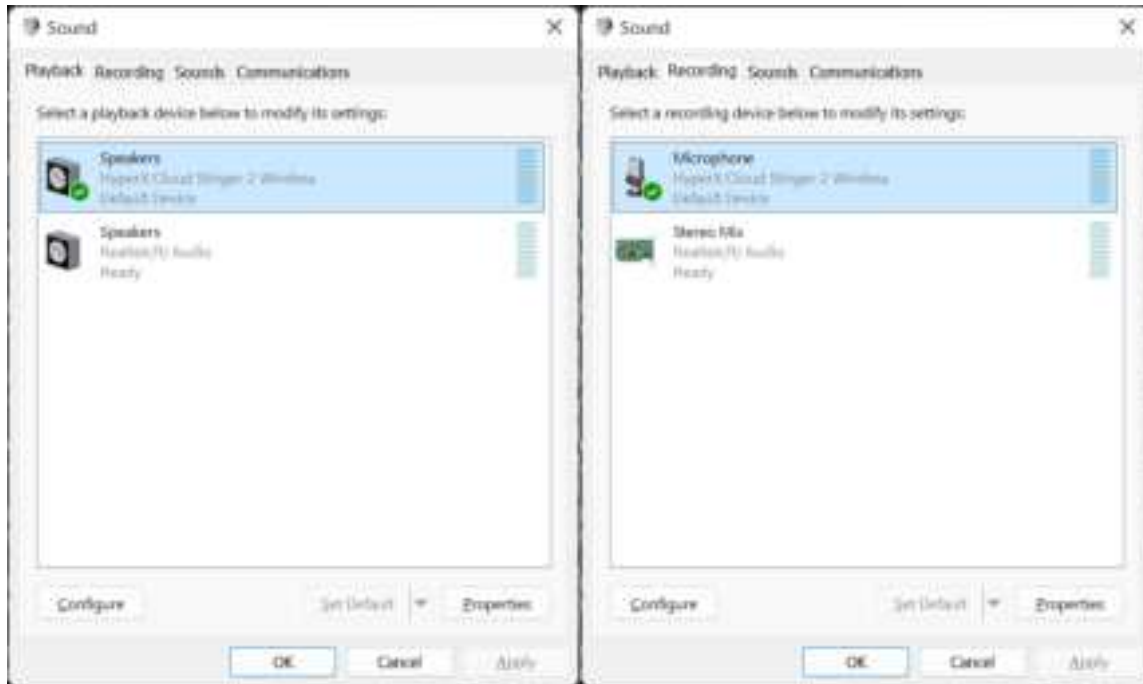

7. ตั้งค่า DTS Headphone:X โดยดาวน์โหลดซอฟต์แวร์ HyperX NGENUITY ได้ที่ hyperx.com/ngenuity และทำตามคำแนะนำในแอปเพื่อติดตั้งไดรเวอร์ที่จำเป็น ระบบเสียง DTS Spatial Audio ควบคุมโดยซอฟต์แวร์ NGENUITY





การตั้งค่ากับ PlayStation 4



1. เชื่อมต่ออะแดปเตอร์ไร้สายเข้ากับคอนโซล PlayStation 4
2. ตั้งค่า **Input Device** เป็น USB Headset (HyperX Cloud Stinger 2 Wireless)
3. ตั้งค่า **Output Device** เป็น USB Headset (HyperX Cloud Stinger 2 Wireless)
4. ตั้งค่า **Output to Headphones** เป็น All Audio
5. ตั้งค่า **Volume Control (Headphones)** ไว้ที่ระดับสูงสุด

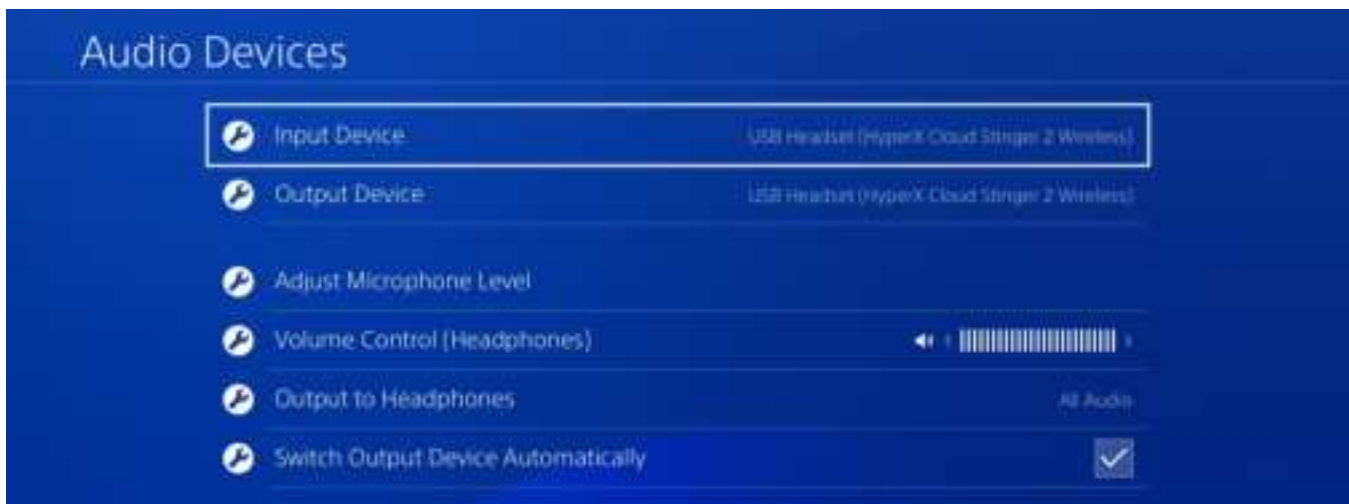



การตั้งค่ากับ PlayStation 5



1. เชื่อมต่ออะแดปเตอร์ไร้สายเข้ากับคอนโซล PlayStation 5
2. ไปที่หน้าหลักแล้วเลือก **Settings > Sound**
3. ที่แท็บ **Microphone** ให้ตั้งค่าดังต่อไปนี้:
 - **Input Device:** USB Headset (HyperX Cloud Stinger 2 Wireless)

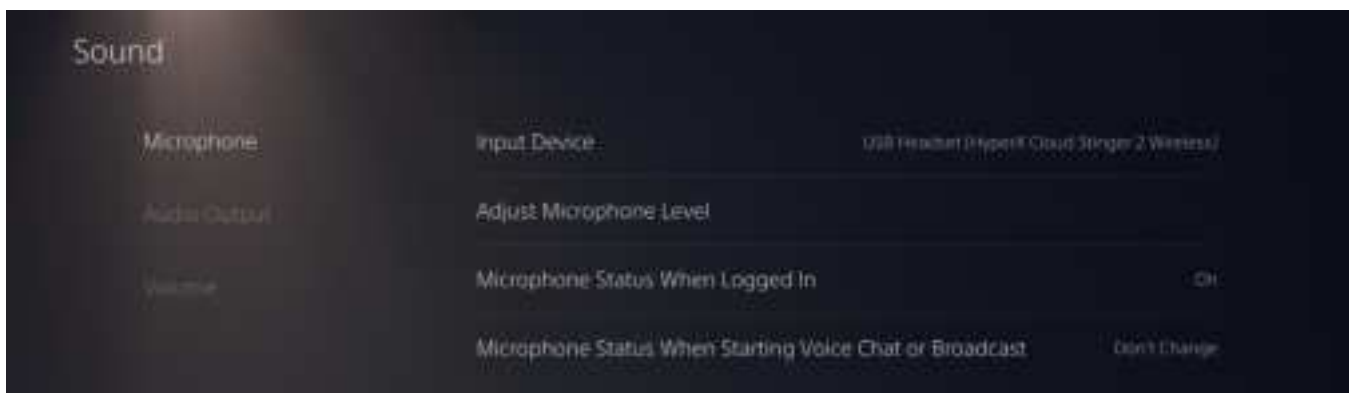



4. ที่แท็บ **Audio Output** ให้ตั้งค่าดังต่อไปนี้:

- **Output Device:** USB Headset (HyperX Cloud Stinger 2 Wireless)
- **Output to Headphones:** All Audio

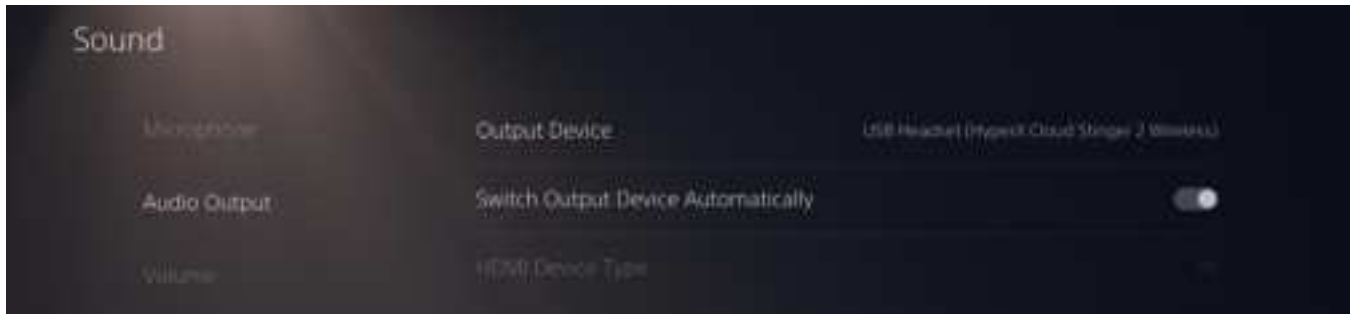

5. ที่แท็บ **Volume** ปรับแถบเลื่อน Headphones ไปที่ระดับสูงสุด

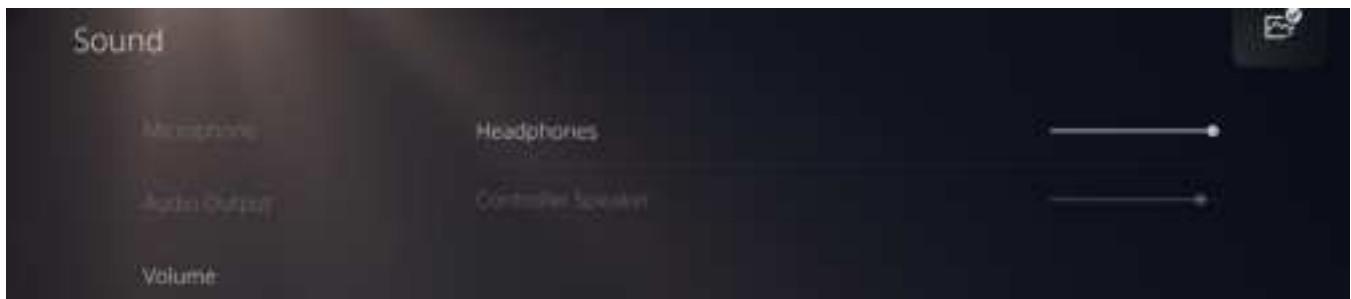



ส่วนควบคุม

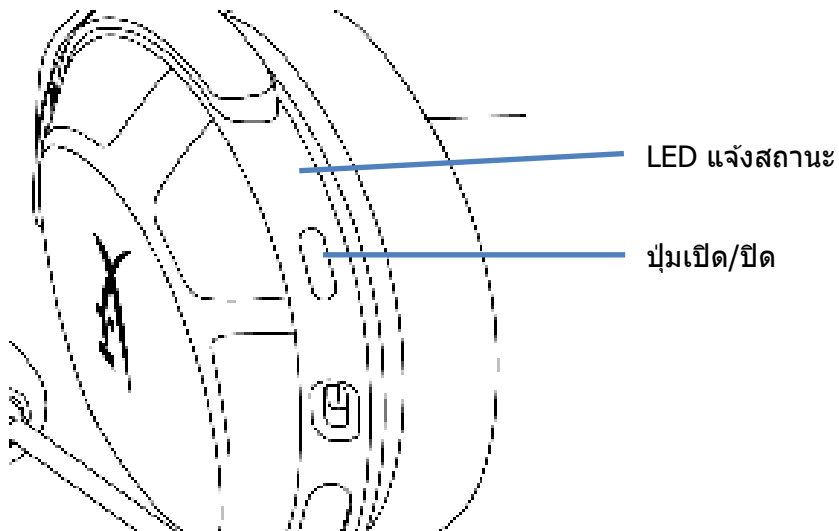

LED แจ้งสถานะ

สถานะ	ระดับประจุไฟแบตเตอรี่	LED
กำลังค้นหา	-	กะพริบช้าๆ เป็นสีเขียว
เชื่อมต่อแล้ว*	90% - 100%	ไฟเขียวติดสว่างนาน 5 วินาที
	10% - 90%	ไฟเขียวกะพริบนาน 10 วินาที
	< 10%	ไฟแดงกะพริบนาน 10 วินาที

*ไฟแจ้งสถานะระดับประจุไฟแบตเตอรี่

*ไฟ LED แจ้งสถานะจะดับลงโดยอัตโนมัติเพื่อรักษาอายุการใช้งานของแบตเตอรี่

ปุ่มเปิด/ปิด

- กดค้าง 3 วินาทีเพื่อเปิด/ปิดชุดหูฟัง

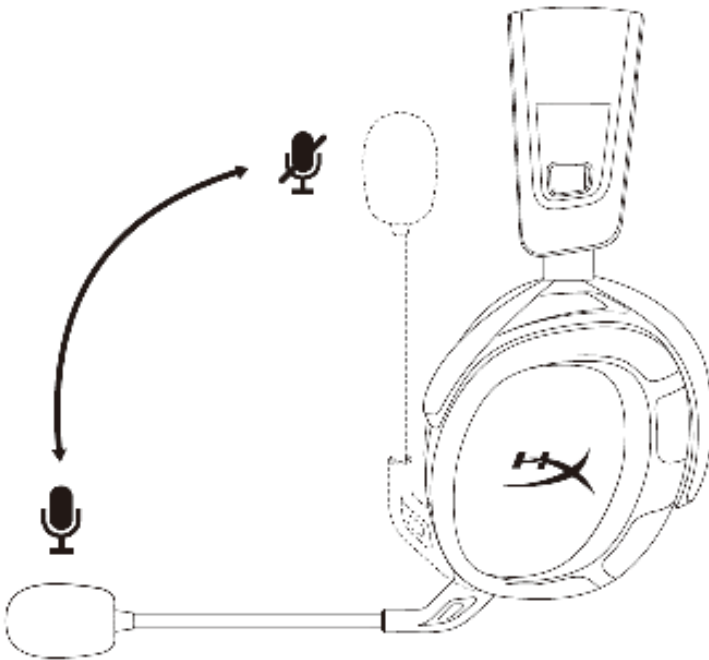

ไมโครโฟนแบบหมุนเพื่อปิดเสียง

- หมุนขึ้นเพื่อปิดเสียงไมโครโฟน
- หมุนลงเพื่อเปิดเสียงไมโครโฟน

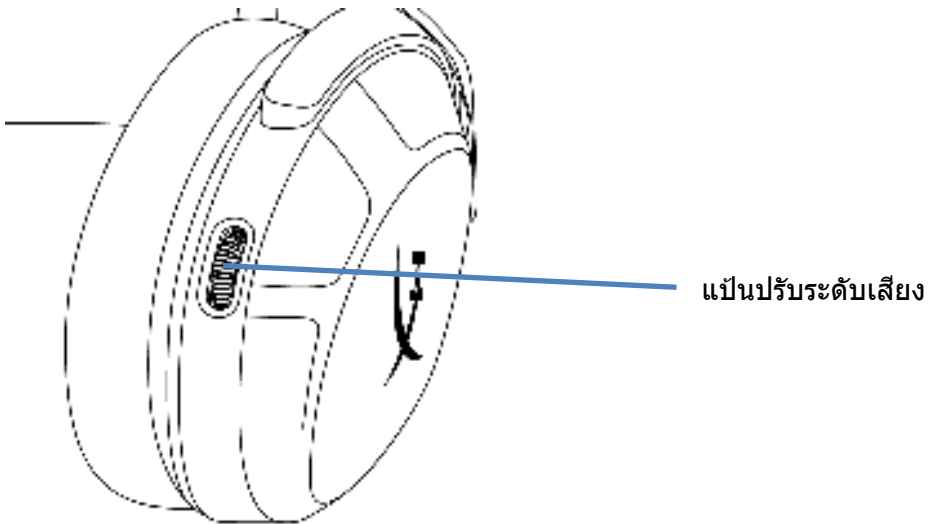

แป้นปรับระดับเสียง

- เลื่อนขึ้นและลงเพื่อปรับระดับเสียง

คำเตือน: หากใช้ชุดหูฟังโดยเปิดระดับเสียงดังมากๆ เป็นเวลานาน อาจทำลายระบบการรับฟังเสียงอย่างถาวร

รูปแบบเสียงเตือน

สถานะชุดหูฟัง	รูปแบบเสียงเตือน
เปิดทำงาน	1 ครั้ง (กลาง)
ปิดทำงาน	2 ครั้ง (สูง, ต่ำ)
ถึงระดับเสียงดังสูงสุดแล้ว	3 ครั้ง (สูง)
ถึงระดับเสียงเบาต่ำสุดแล้ว	3 ครั้ง (ต่ำ)
แบตเตอรี่อ่อน (10%)	4 ครั้ง (กลาง, ต่ำ, กลาง, ต่ำ)
ปิดเสียงไมโครโฟน	2 ครั้ง (สูง, สูง)
ไมโครโฟนทำงาน	1 ครั้ง (สูง)
ระบบตรวจสอบไมโครโฟน เปิด/ปิด	2 ครั้ง (กลาง, กลาง)



ซอฟต์แวร์ HyperX NGENUITY

ไปที่เว็บไซต์ hyperx.com/ngenuity เพื่อดาวน์โหลดซอฟต์แวร์ NGENUITY ฟีเจอร์ของซอฟต์แวร์มีดังนี้:

- DTS Headphone:X
- การตั้งค่า EQ แบบปรับได้
- รูปแบบการปิดทำงานโดยอัตโนมัติที่ปรับได้
- ไฟแสงสถานะระดับแบตเตอรี่



การจับคู่ชุดหูฟังกับอะแดปเตอร์ไร้สายด้วยตัวเอง (Manually Pairing)

ชุดหูฟังและอะแดปเตอร์ไร้สายจะถูกจับคู่กันไว้แล้วตั้งแต่แกะกล่อง แต่หากต้องจับคู่เอง

ให้ทำตามขั้นตอนต่อไปนี้เพื่อจับคู่ชุดหูฟังกับอะแดปเตอร์ไร้สาย

1. ขณะชุดหูฟังปิดอยู่ ให้กดปุ่มเปิด/ปิดค้างไว้จนกว่า LED แสดงสถานะชุดหูฟังจะกะพริบเป็นสีแดง/เขียวถี่ๆ

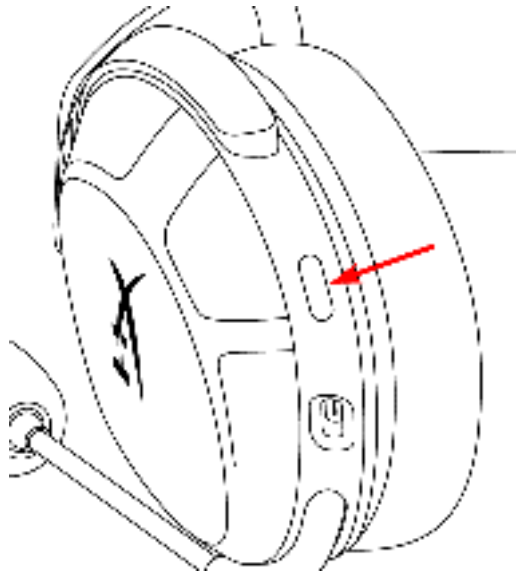

2. ขณะที่เสียบต่ออะแดปเตอร์ไร้สาย ให้ใช้เครื่องมือเล็กๆ (เช่น คลิปหนีบกระดาษ, ดั๊กกดถาดซิมการ์ด ฯลฯ) เพื่อกดปุ่มที่อยู่ด้านในช่องเล็กๆ จนกระทั่งไฟ LED ของอะแดปเตอร์เริ่มกะพริบถี่ๆ

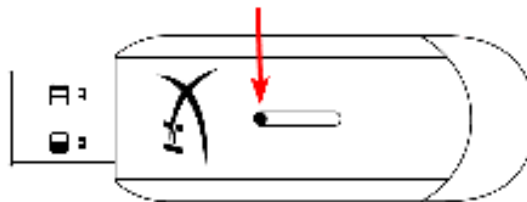

3. รอจนกว่า LED ชุดหูฟังและ LED อะแดปเตอร์ USB ติดสว่าง ชุดหูฟังและอะแดปเตอร์ไร้สายจับคู่กันแล้วตอนนี้

หากมีข้อสงสัยหรือปัญหาในการติดตั้ง

โปรดติดต่อฝ่ายบริการของ HyperX ได้ที่: hyperx.com/support/



HyperX Cloud Stinger 2 Wireless



Mã sản phẩm

676A2AA



MỤC LỤC

Tổng quát	3
Thông số kỹ thuật.....	4
Sạc tai nghe	6
Thiết lập với PC	7
Thiết lập với PlayStation 4.....	10
Thiết lập với PlayStation 5.....	11
Nút điều khiển.....	13
LED trạng thái	13
Nút nguồn.....	13
Xoay để tắt tiếng micrô	14
Núm điều chỉnh âm lượng.....	15
Thông báo âm báo.....	15
Phần mềm HyperX NGENUITY	16
Ghép nối tai nghe và bộ chuyển đổi theo cách thủ công	17



Tổng quát

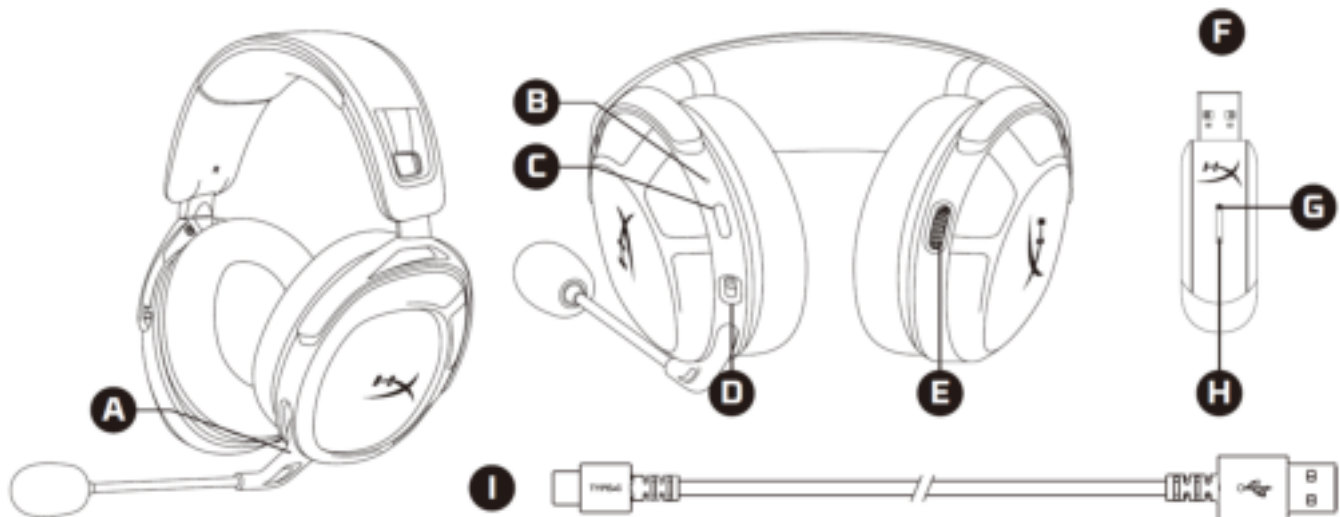

- A. Xoay để tắt tiếng micrô
- B. LED trạng thái
- C. Nút nguồn
- D. Cổng sạc USB-C
- E. Núm điều chỉnh âm lượng

- F. Bộ chuyển đổi không dây USB
- G. Lỗ chân ghép nối không dây
- H. LED trạng thái không dây
- I. Cáp sạc USB-C



Thông số kỹ thuật

Tai nghe

Trình điều khiển: Động, 50mm với nam châm đất hiếm

Kiểu dáng: Đóng

Đáp tuyến tần số: 10 Hz - 20,2 kHz

Trở kháng: 32 Ω

Độ nhạy: 104,5 dB SPL/mW ở 1 kHz

Tổng độ biến dạng sóng hài (T.H.D): $\leq 2\%$

Loại khung: Nhựa

Đệm tai: Bọt hoạt tính và giả da cao cấp

Micrô

Thành phần: Micrô tụ điện dung

Tính định hướng: Hai hướng, khử ồn

Đáp tuyến tần số: 20 Hz - 6,68 kHz

Độ nhạy: -12 dBFS/Pa ở 1kHz

Kết nối và tính năng

Kết nối âm thanh: USB không dây

Định dạng âm thanh USB: Stereo

Thông số kỹ thuật USB: USB 2.0

Tỷ lệ lấy mẫu: 48 kHz

Độ sâu bit: 16 bit

Công nghệ âm thanh vòm ảo đi kèm: DTS Headphone:X

Điều khiển âm thanh: Điều khiển âm thanh tích hợp

Pin

Loại: Lithium-polymer có thể sạc lại

Thời lượng pin: 20 giờ*

Thời gian sạc: 3,5 giờ



Không dây

Loại: 2,4GHz

Phạm vi không dây: Tối đa 20 mét**

Vật lý

Trọng lượng: 275g

Chiều dài cáp và loại cáp: Cáp sạc USB 0,5 m

*Đã được kiểm nghiệm ở mức âm lượng tai nghe 50%. Thời lượng pin thay đổi tùy theo âm lượng và mức sử dụng.

**Phạm vi không dây có thể khác nhau do điều kiện môi trường.



Sạc tai nghe

Bạn nên sạc đầy tai nghe của mình trước lần sử dụng đầu tiên.

Khi sạc tai nghe, đèn LED trạng thái tai nghe sẽ cho biết trạng thái sạc hiện tại.

Trạng thái sạc	LED trạng thái
Đã sạc đầy	Xanh lục liên tục
Mức pin 10% - 99%	Xanh lục nhấp nháy
Mức pin < 10%	Màu đỏ nhấp nháy

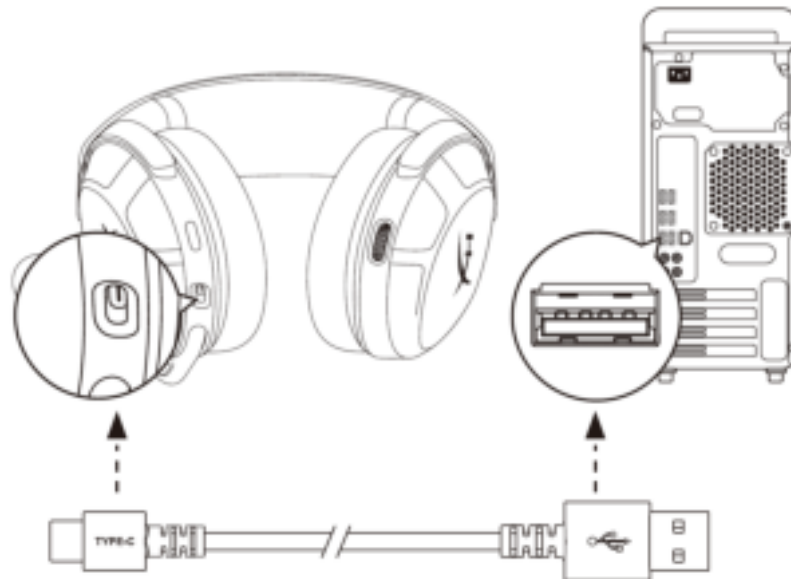

Để sạc tai nghe, hãy cắm tai nghe vào cổng USB bằng cáp sạc USB.



Thiết lập với PC



1. Kết nối bộ chuyển đổi không dây với PC.
2. Bật tai nghe lên.
3. Nhấp chuột phải vào *biểu tượng loa* > Chọn *Open Sound settings* > Chọn *Sound Control Panel*

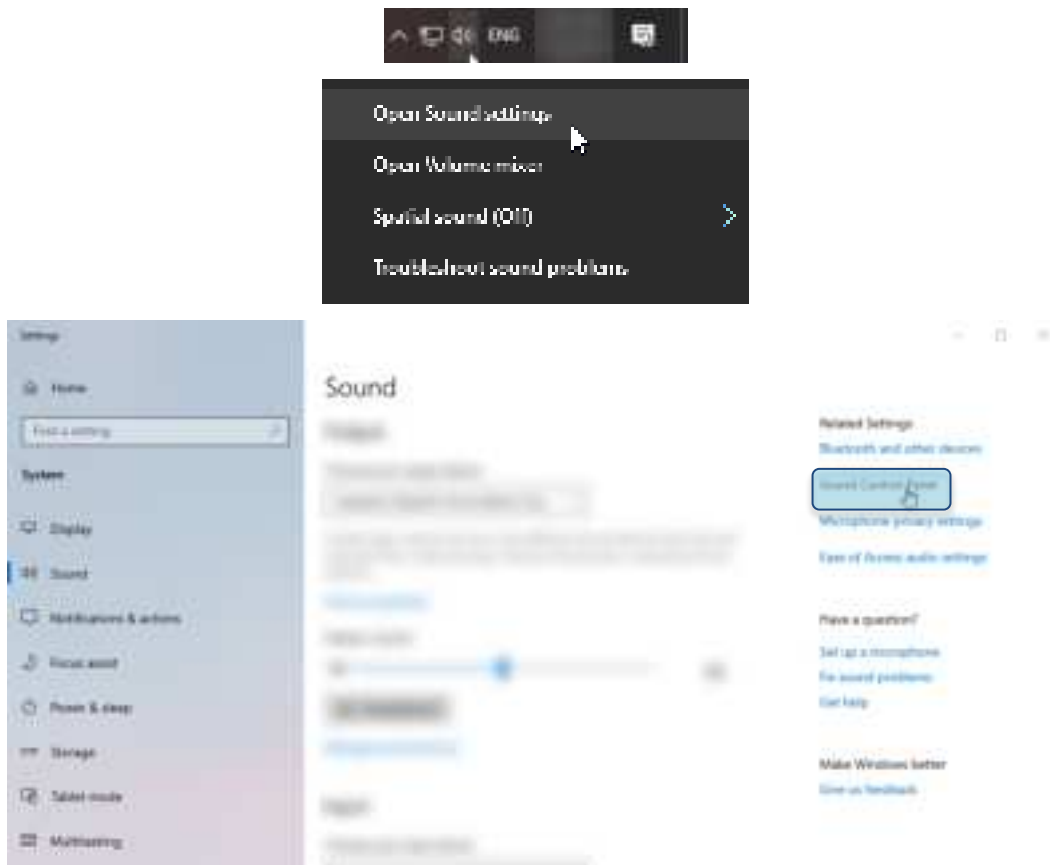



- Trong thẻ *Playback*, nhấp vào **“HyperX Cloud Stinger 2 Wireless”** và nhấp vào nút *Set Default*.



- Trong thẻ *Recording*, nhấp vào **“HyperX Cloud Stinger 2 Wireless”** và nhấp vào nút *Set Default*.

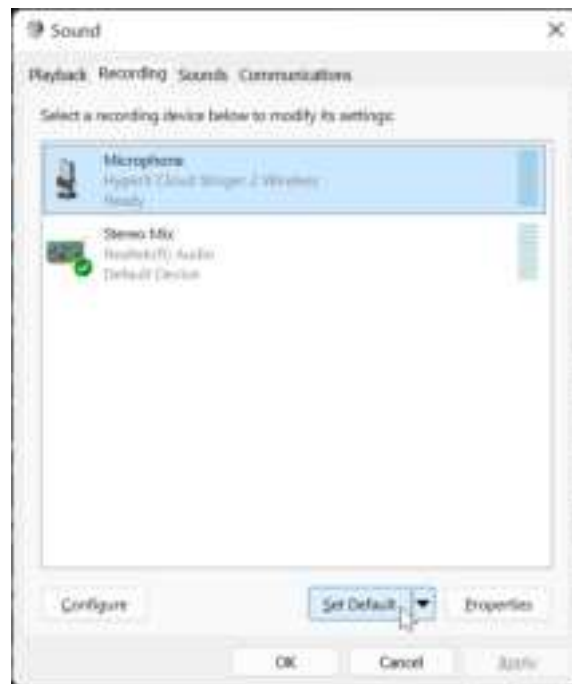



- Trong thẻ *Playback*, xác nhận rằng **“HyperX Cloud Stinger 2 Wireless”** được đặt làm *Default Device* và *Default Communication Device*. Trong thẻ *Recording*, xác nhận rằng **“HyperX Cloud Stinger 2 Wireless”** được đặt làm *Default Device*.

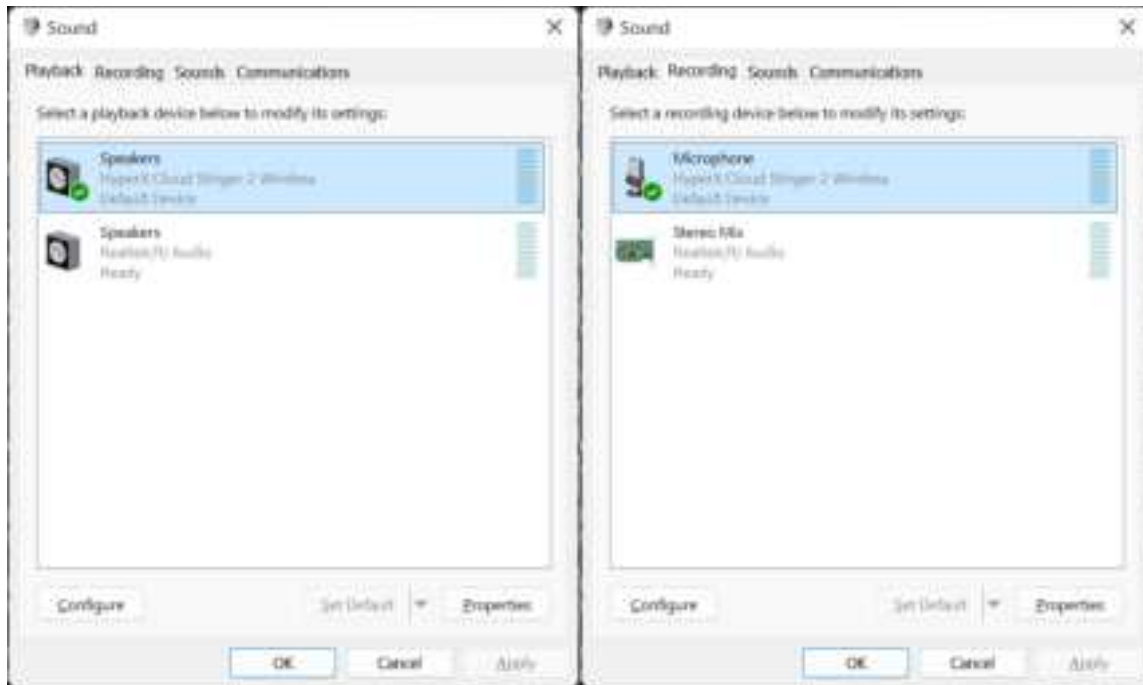

- Để thiết lập DTS Headphone:X, vui lòng tải phần mềm HyperX NGENUITY xuống tại hyperx.com/ngenuity và làm theo chỉ dẫn trong ứng dụng để cài đặt các trình điều khiển cần thiết. Bạn có thể điều khiển DTS Spatial Audio trong phần mềm NGENUITY.





Thiết lập với PlayStation 4



1. Kết nối bộ chuyển đổi không dây với thiết bị console PlayStation 4.
2. Đặt **Input Device** thành USB Headset (HyperX Cloud Stinger 2 Wireless).
3. Đặt **Output Device** thành USB Headset (HyperX Cloud Stinger 2 Wireless).
4. Đặt **Output to Headphones** thành All Audio.
5. Đặt **Volume Control (Headphones)** lên mức tối đa.

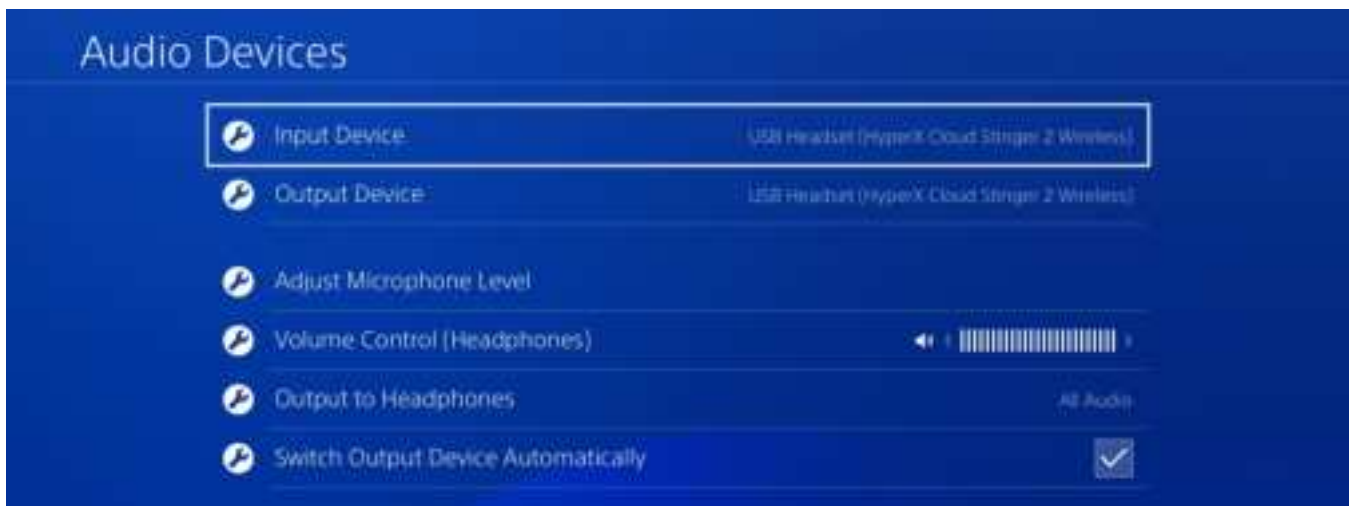



Thiết lập với PlayStation 5



1. Kết nối bộ chuyển đổi không dây với thiết bị console PlayStation 5.
2. Vào trang chủ và chọn **Settings > Sound**
3. Trong **Microphone**, thiết lập như sau:
 - **Thiết bị đầu vào:** USB Headset (HyperX Cloud Stinger 2 Wireless)





4. Trong **Audio Output**, thiết lập như sau:

- **Thiết bị đầu ra:** USB Headset (HyperX Cloud Stinger 2 Wireless)
- **Đầu ra cho tai nghe:** Tất cả âm thanh

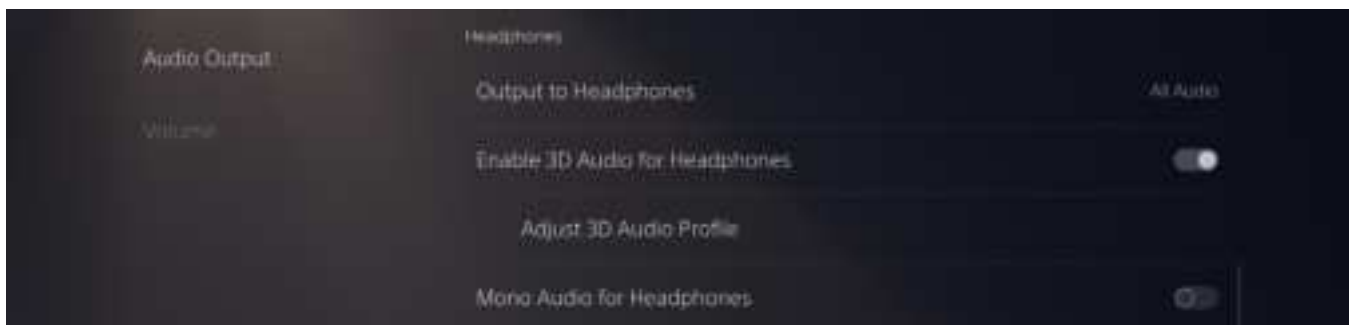

5. Trong **Volume**, đặt thanh trượt Tai nghe ở mức tối đa.

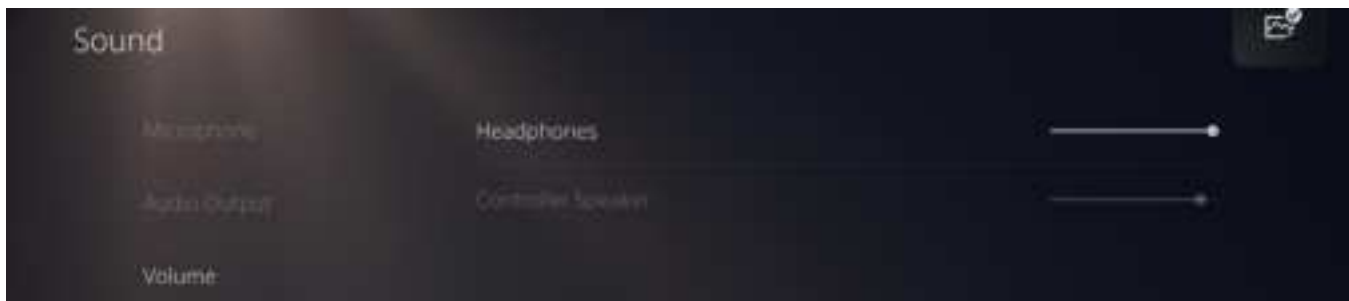



Nút điều khiển

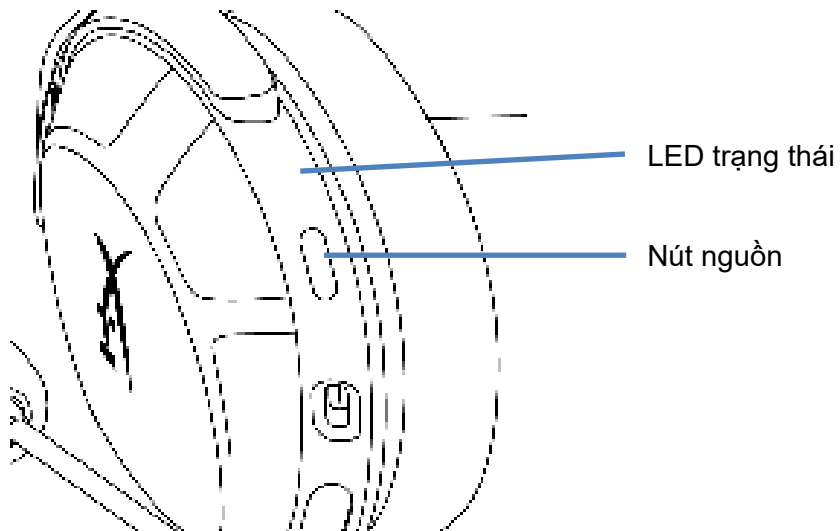

LED trạng thái

Tình trạng	Mức pin	LED
Đang tìm kiếm	-	Xanh lục nhấp nháy chậm
Đã kết nối*	90% - 100%	Xanh lục ổn định trong 5 giây
	10% - 90%	Xanh lục nhấp nháy trong 10 giây
	< 10%	Đỏ nhấp nháy trong 10 giây

*Chỉ báo mức pin

*Đèn LED trạng thái sẽ tự động tắt để tiết kiệm pin

Nút nguồn

- Giữ trong 3 giây để bật/tắt tai nghe

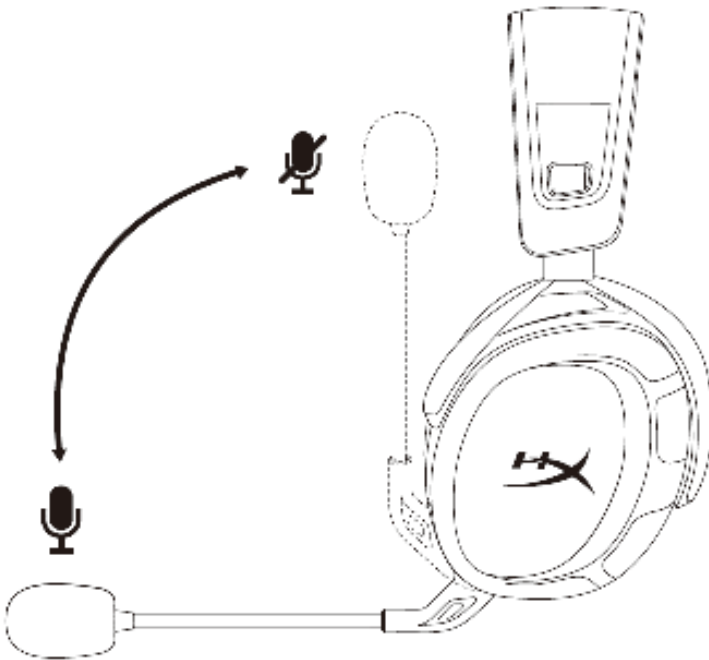

Xoay để tắt tiếng micrô

- Xoay lên để tắt tiếng micrô
- Xoay xuống để bật tiếng micrô

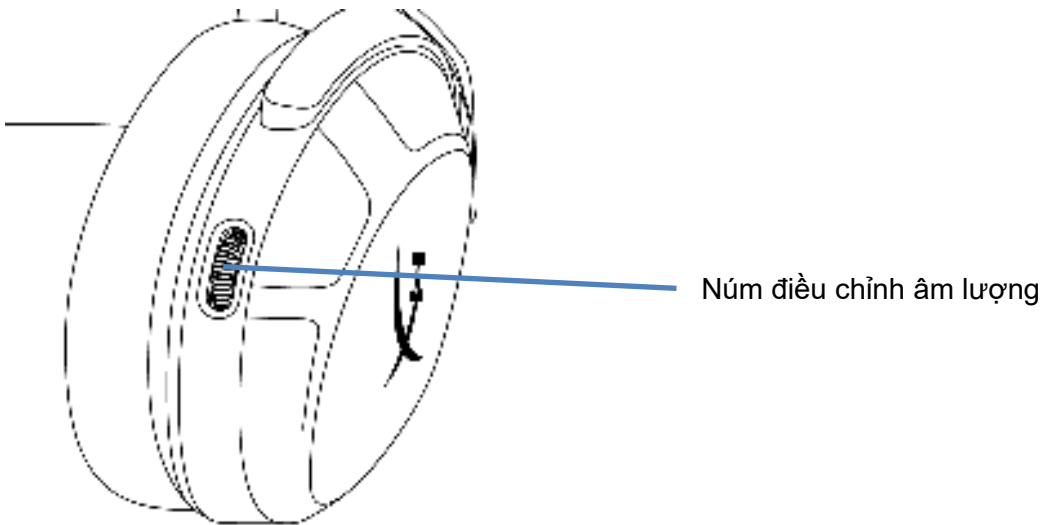

Nút điều chỉnh âm lượng

- Cuộn lên và xuống để điều chỉnh mức âm lượng

CẢNH BÁO: Sử dụng tai nghe ở mức âm lượng cao trong thời gian dài có thể làm hỏng thính giác vĩnh viễn

Thông báo âm báo

Trạng thái tai nghe	Thông báo bằng âm báo
Bật nguồn	1 âm (vừa)
Tắt nguồn	2 âm (cao, thấp)
Âm lượng tối đa đạt được	3 âm (cao)
Âm lượng tối thiểu đạt được	3 âm (thấp)
Pin yếu (10%)	4 âm (vừa, thấp, vừa, thấp)
Đã tắt tiếng micrô	2 âm (cao, cao)
Micro đang hoạt động	1 âm (cao)
Bật/tắt theo dõi micrô	2 âm (vừa, vừa)



Phần mềm HyperX NGENUITY

Truy cập hyperx.com/ngenuity để tải xuống phần mềm NGENUITY. Các tính năng của phần mềm bao gồm:

- DTS Headphone:X
- Cài đặt EQ có thể điều chỉnh
- Quy tắc tự động tắt có thể điều chỉnh
- Đèn báo mức pin



Ghép nối tai nghe và bộ chuyển đổi theo cách thủ công

Tai nghe và bộ chuyển đổi không dây được tự động ghép nối với nhau khi mới mở hộp. Nhưng nếu cần ghép nối theo cách thủ công, hãy làm theo các bước sau đây để ghép nối tai nghe và bộ chuyển đổi không dây.

1. Khi tai nghe đang tắt, hãy nhấn giữ nút nguồn cho đến khi đèn LED trạng thái của tai nghe bắt đầu nhấp nháy đỏ/xanh lục ở nhịp độ nhanh.

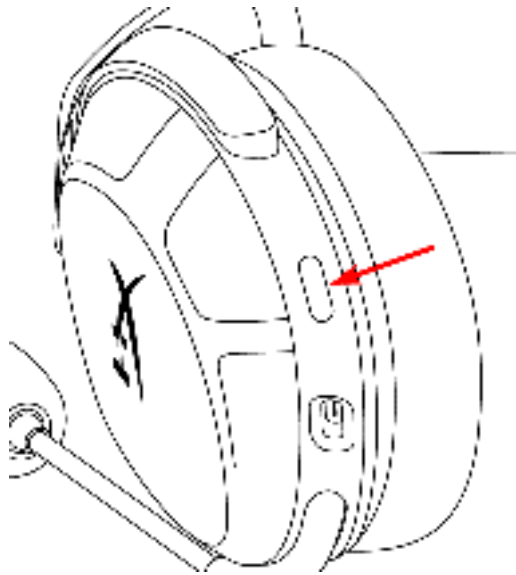

2. Khi bộ chuyển đổi không dây được cắm vào, hãy sử dụng một công cụ nhỏ (ví dụ như kẹp giấy, que chọc SIM, v.v.) để nhấn nút xuống bên trong lỗ chân ghép nối cho đến khi đèn LED của bộ chuyển đổi bắt đầu nhấp nháy nhanh.

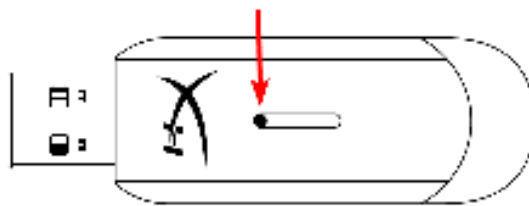

3. Chờ cho đến khi đèn LED của cả tai nghe và bộ chuyển đổi USB đều sáng liên tục. Tai nghe và bộ chuyển đổi không dây giờ đã được ghép nối với nhau.

Có câu hỏi hay gặp vấn đề về cài đặt?

Liên hệ đội ngũ hỗ trợ HyperX tại: hyperx.com/support/



HyperX Cloud Stinger 2 Wireless



部件号

676A2AA



目录

概览	3
规格	4
耳机充电	6
在电脑上设置	7
在 PlayStation 4 上设置	10
在 PlayStation 5 上设置	11
控件	13
状态 LED	13
电源按钮	13
旋转静音麦克风	14
音量滚轮	15
提示音通知	15
HyperX NGENUITY 软件	16
手动配对耳机与无线适配器	17



概览

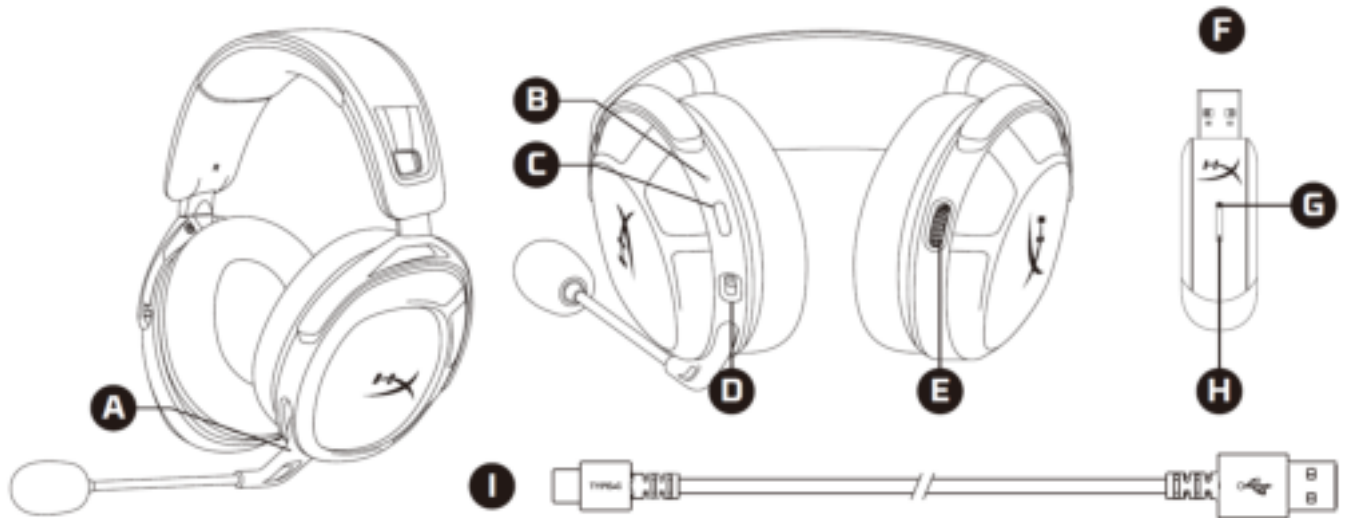

- A. 旋转静音麦克风
- B. 状态 LED
- C. 电源按钮
- D. USB-C 充电端口
- E. 音量滚轮

- F. USB 无线适配器
- G. 无线配对针孔
- H. 无线状态 LED
- I. USB-C 充电线



规格

耳机

驱动程序：动态，50mm，含钕磁铁

外形：封闭式

频率响应：10 Hz - 20.2 kHz

阻抗：32 Ω

灵敏度：1 kHz 时为 104.5 dB SPL/mW

T.H.D.：≤ 2%

框架类型：塑料

耳垫：记忆海绵和优质人造革

麦克风

元件：驻极体电容传声器

极性模式：双向，降噪

频率响应：20 Hz - 6.68 kHz

灵敏度：1 kHz 时为 -12 dBFS/Pa

连接和特色

音频连接：无线 USB

USB 音频格式：立体声

USB 规格：USB 2.0

采样率：48 kHz

位深度：16 bit

包含虚拟环绕立体声效：DTS Headphone:X

音频控件：内置音频控件

电池

类型：可充电锂聚合物

电池寿命：20 小时*

充电时间：3.5 小时



无线

类型：2.4GHz

无线范围：长达 20 米**

实物

重量：275g

线缆长度和类型：0.5m USB 充电线

*以 50% 的耳机音量测试。电池寿命视音量和使用情况而异。

**无线范围可能因环境条件而异。



耳机充电

第一次使用之前，建议将耳机电量充满。

在给耳机充电时，耳机状态 LED 将显示当前的充电状态。

充电状态	状态 LED
电量已满	绿色常亮
10% - 99% 电量	绿色闪烁
< 10% 电量	红色闪烁

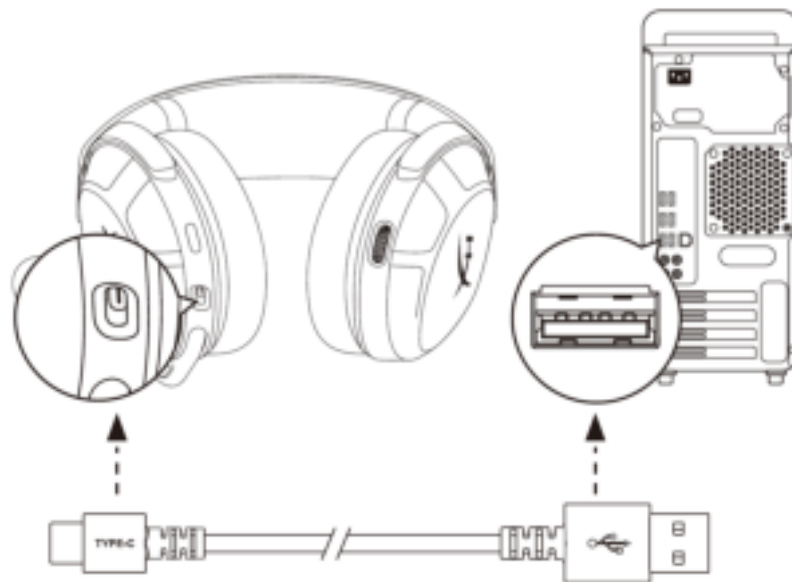

如需为耳机充电，请使用 USB 充电线将耳机连接至 USB 端口。



在电脑上设置



1. 将无线适配器连接至电脑。
2. 打开耳机电源。
3. 右键单击扬声器图标 > 选择打开声音设置 > 选择声音控制面板

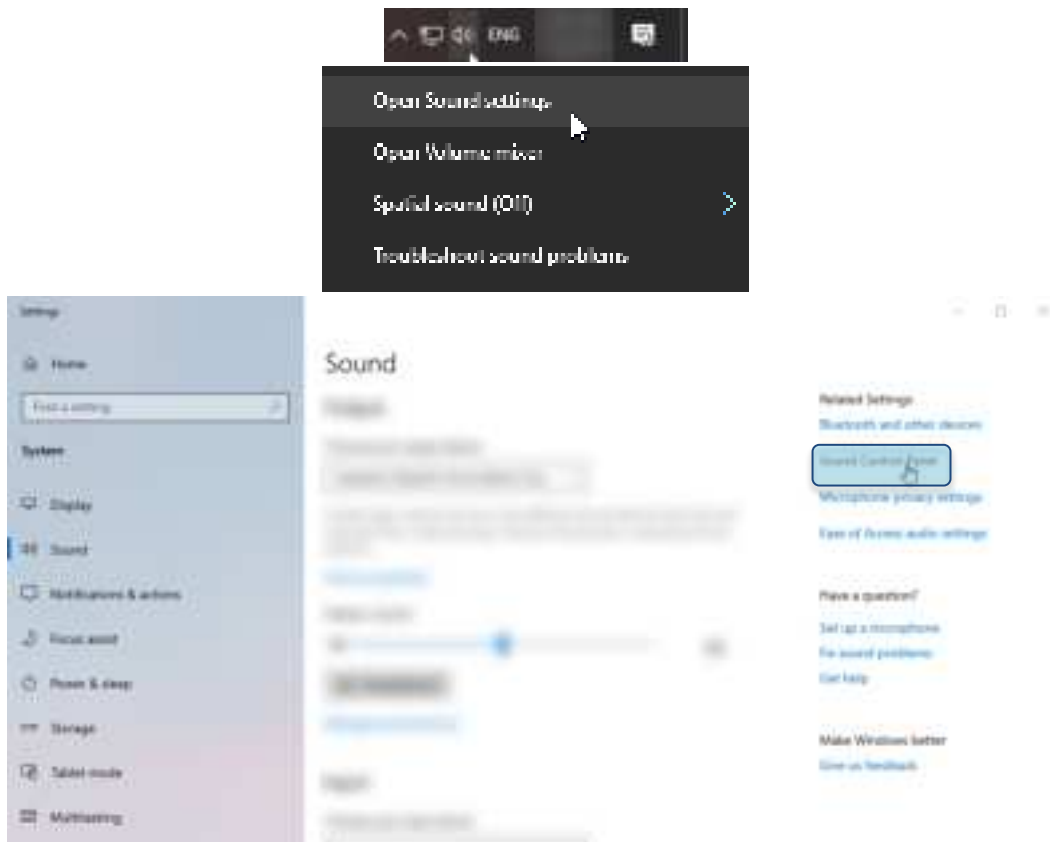



4. 在回放选项卡下，单击“HyperX Cloud Stinger 2 Wireless”，然后单击设置默认值按钮。

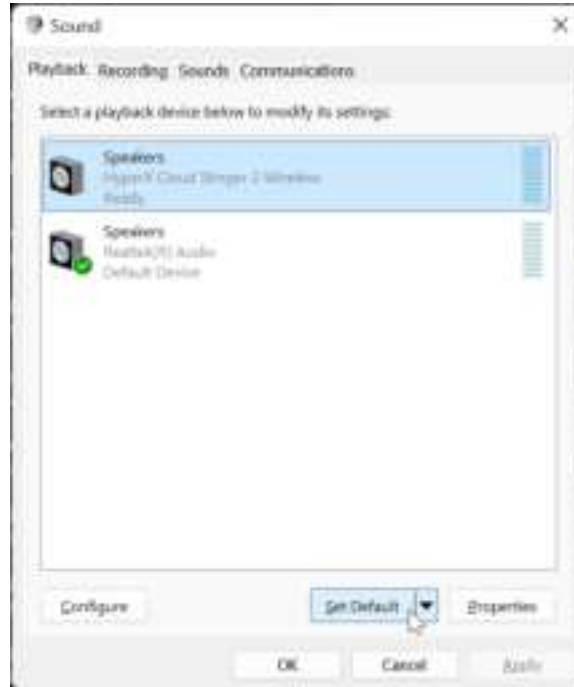

5. 在录音选项卡下，单击“HyperX Cloud Stinger 2 Wireless”，然后单击设置默认值按钮。





6. 在回放选项卡下，验证“HyperX Cloud Stinger 2 Wireless”是否已设置为默认设备和默认通信设备。在录音选项卡下，验证“HyperX Cloud Stinger 2 Wireless”是否已设置为默认设备。

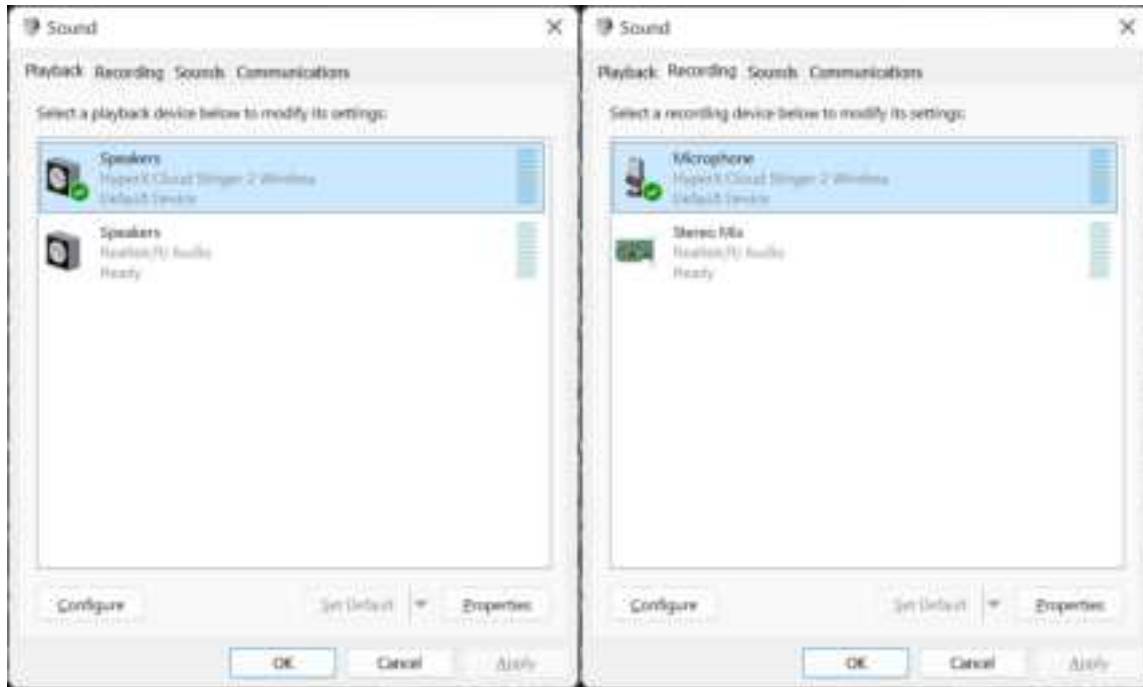

7. 如需设置 DTS Headphone:X，请在 hyperx.com/ngenuity 网站下载 HyperX NGENUITY 软件，然后根据 APP 中的说明安装所需的驱动。使用 NGENUITY 软件管理 DTS Spatial Audio。





在 PlayStation 4 上设置



1. 连接无线适配器与 PlayStation 4 主机。
2. 将**输入设备**设置成 USB 耳机 (HyperX Cloud Stinger 2 Wireless)。
3. 将**输出设备**设置成 USB 耳机 (HyperX Cloud Stinger 2 Wireless)。
4. 将**输出到耳机**设置为所有音频。
5. 将**音量控制 (耳机)** 设置为最大音量。

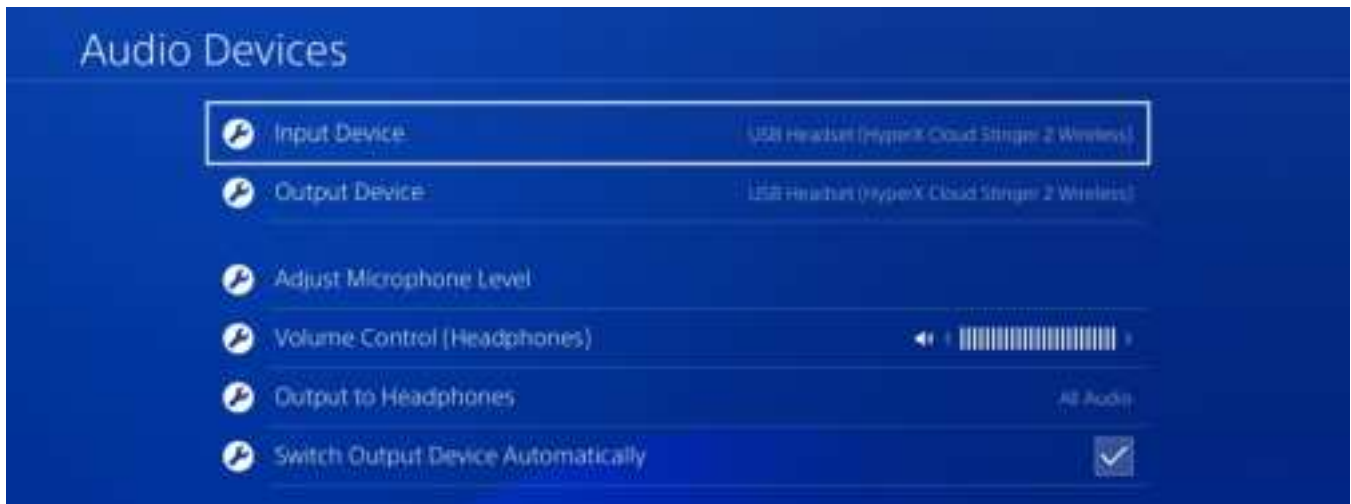



在 PlayStation 5 上设置



1. 将无线适配器连接至 PlayStation 5 主机。
2. 转至主页并选择**设置 > 声音**
3. 在**麦克风**页面下，进行以下设置：
 - **输入设备**：USB 耳机 (HyperX Cloud Stinger 2 Wireless)





4. 在**音频输出**页面下，进行以下设置：

- **输出设备：**USB 耳机 (HyperX Cloud Stinger 2 Wireless)
- **输出至耳机：**所有音频

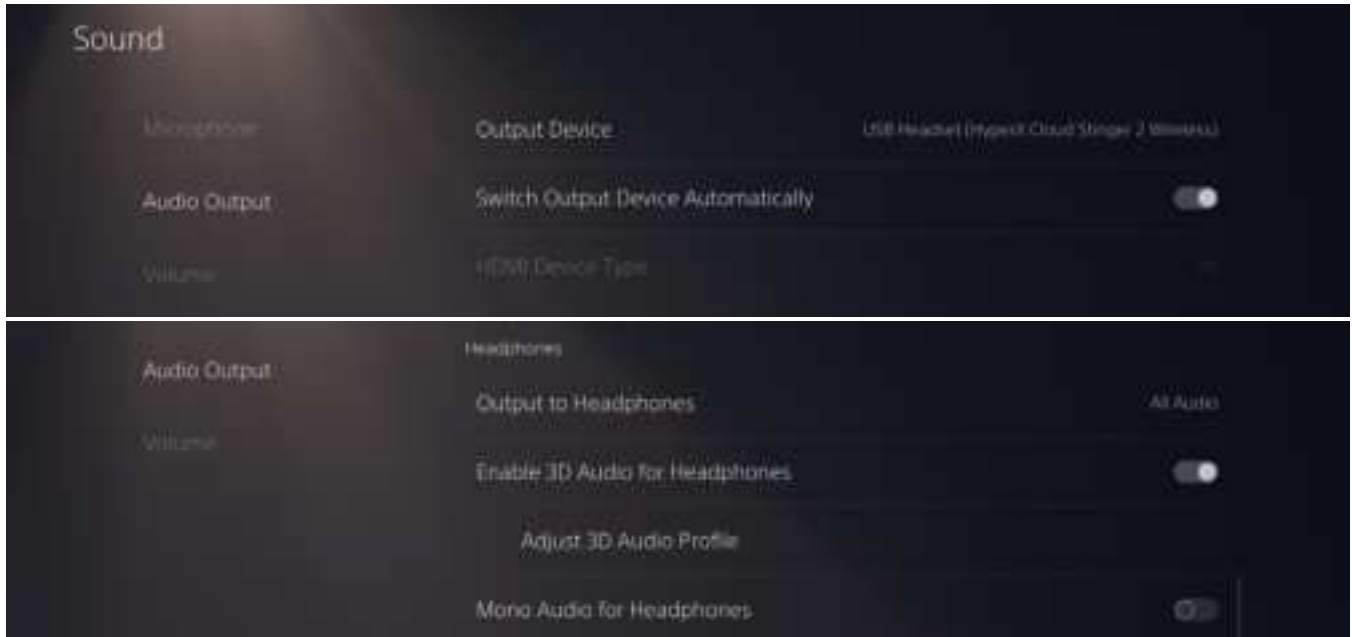

5. 在**音量**页面下，将耳机滑块设置为最高水平。





控件

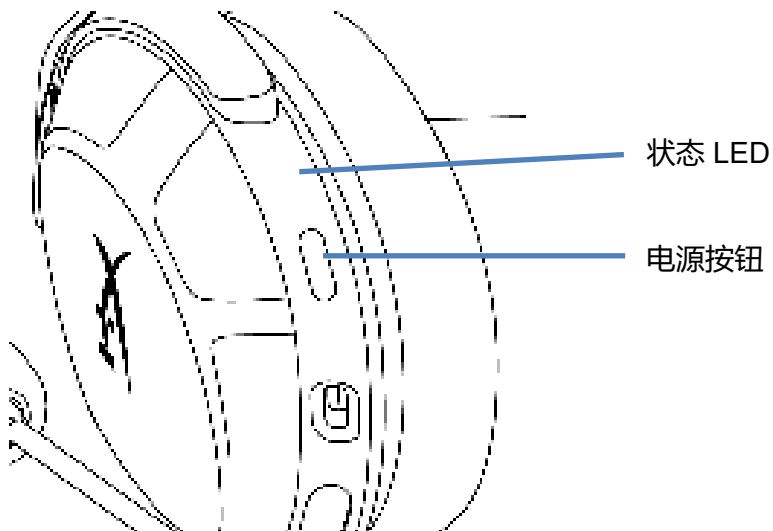

状态 LED

状态	电池电量	LED
正在搜索	-	缓缓闪烁的绿色
已连接*	90% - 100%	绿色常亮 5 秒
	10% - 90%	绿色闪烁 10 秒
	< 10%	红色闪烁 10 秒

*电量指示

*状态 LED 灯将自动关闭以延长电池寿命

电源按钮

- 按住 3 秒以打开/关闭耳机

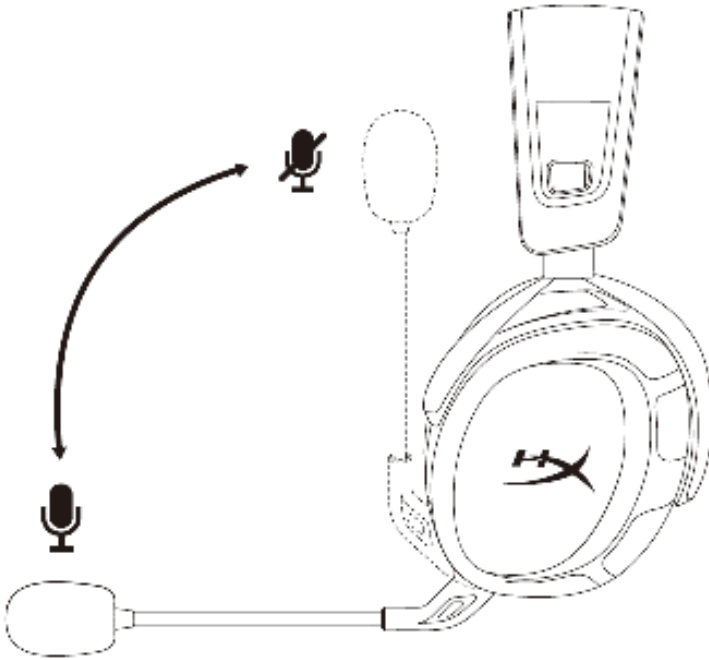

旋转静音麦克风

- 向上旋转静音麦克风
- 向下旋转解除麦克风静音

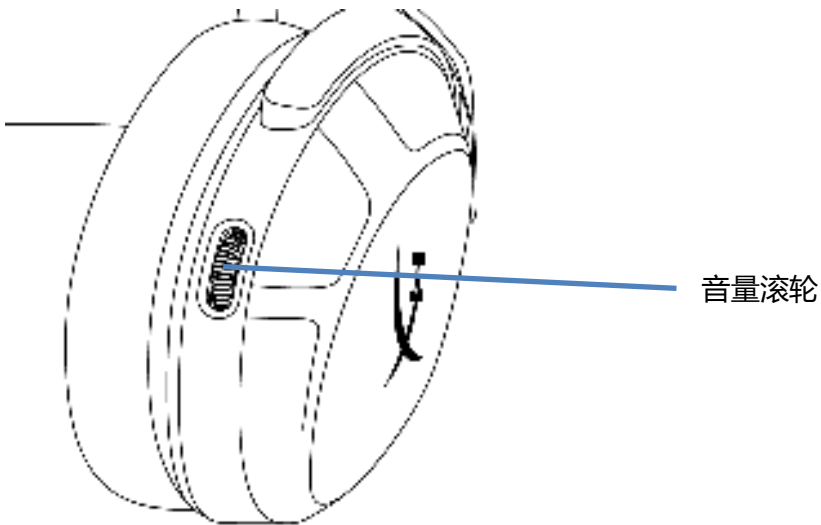

音量滚轮

- 向上和向下滚动以调节音量

警告：长时间开大音量使用耳机可能导致听力永久受损

提示音通知

耳机状态	提示音通知
电源打开	一种声音（中音）
电源关闭	两种声音（高音、低音）
已达到了最大音量	三种声音（高音）
已达到了最小音量	三种声音（低音）
低电量 (10%)	四种声音（中音、低音、中音、低音）
麦克风静音	两种声音（高音、高音）
麦克风启用	一种声音（高音）
开启/关闭麦克风监测	两种声音（中音、中音）



HyperX NGENUITY 软件

前往 hyperx.com/ngenuity 网站以下载 NGENUITY 软件。软件功能包括：

- DTS Headpone:X
- 可调节 EQ 设置
- 可调节的自动关机功能
- 电量指示灯



手动配对耳机与无线适配器

耳机和无线适配器开箱即可自动配对。但是如果需要手动配对，请按照下面的步骤将耳机和无线适配器配对。

1. 在耳机处于关闭状态时，按住电源按钮，直到耳机状态 LED 开始快速闪烁红灯/绿灯。

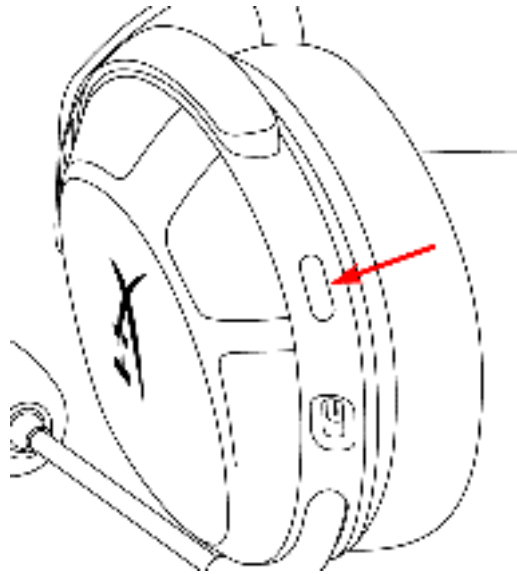

2. 插入无线适配器之后，使用较小的工具（例如纸夹、SIM 卡托盘顶针等）按下针孔内的按钮，直到适配器 LED 开始迅速闪烁。

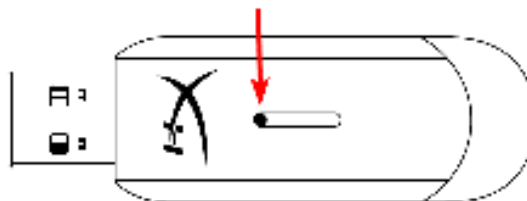

3. 等到耳机 LED 和 USB 适配器 LED 常亮。

耳机和无线适配器现已配对成功。

有疑问或遇到设置问题？

请访问以下网站联系 HyperX 支持团队：hyperx.com/support/



HyperX Cloud Stinger 2 Wireless



產品型號

676A2AA



目錄

概觀	3
規格	4
為耳機充電.....	6
於 PC 上進行設定	7
PlayStation 4 設定.....	10
PlayStation 5 設定.....	11
控制功能	13
LED 狀態指示燈.....	13
電源鍵	13
用於將麥克風靜音的旋轉裝置.....	14
音量調整滾輪	15
聲音通知	15
HyperX NGENUITY 軟體	16
手動配對耳機和無線接收器.....	17



概觀

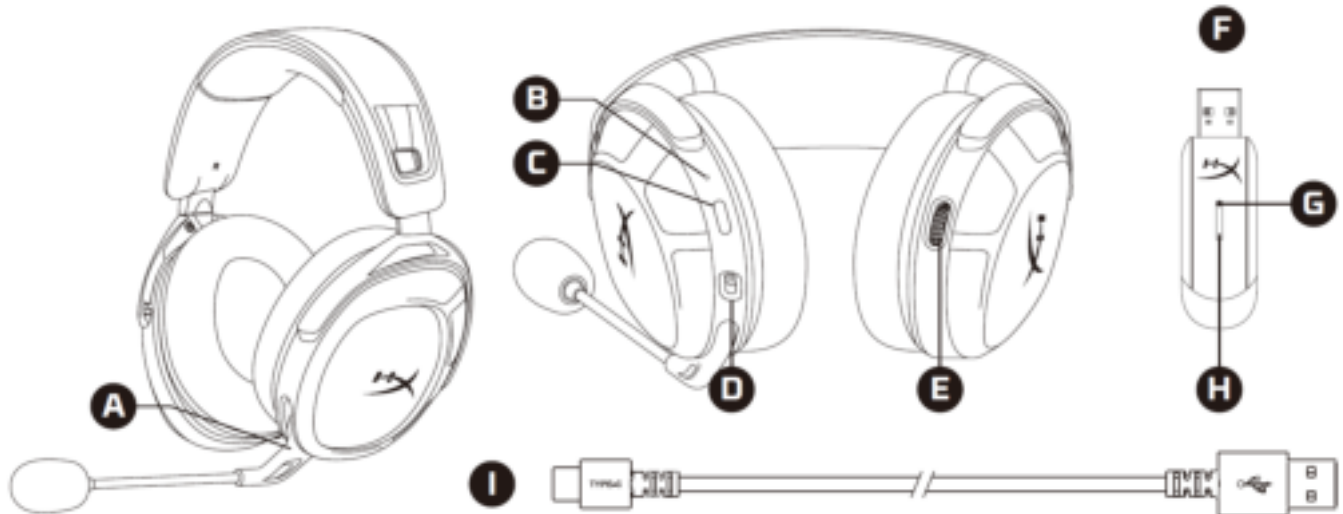

- A. 用於將麥克風靜音的旋轉裝置
- B. LED 狀態指示燈
- C. 電源鍵
- D. USB-C 充電埠
- E. 音量調整滾輪

- F. USB 無線接收器
- G. 無線配對小孔
- H. LED 無線狀態燈
- I. USB-C 充電線



規格

耳機

驅動單體：動圈式 50mm 釹磁鐵

外型規格：封閉式

頻率響應：10 Hz - 20.2 kHz

阻抗：32 Ω

感度：1 kHz 時為 104.5 dB SPL/mW

T.H.D.：≤ 2%

結構類型：塑膠

耳墊：記憶泡棉和高級人造皮革

麥克風

元件：駐極體電容式麥克風

指向性型式：雙向，降噪

頻率響應：20 Hz - 6.68 kHz

感度：1 kHz 時為 -12 dBFS/Pa

連線和功能

音效傳輸：無線 USB

USB 音效模式：立體聲

USB 規格：USB 2.0

取樣率：48 kHz

位元深度：16 位元

包裝內附虛擬環繞音效：DTS Headphone:X

音效控制：內建音效控制

電池

類型：可充電鋰聚合物

電池續航力：20 小時*

充電時間：3.5 小時



無線

類型：2.4GHz

無線範圍：最遠達 20 公尺**

實物規格

重量：275g

線長及類型：0.5m USB 充電線

* 以 50% 耳機音量測試。電池續航力依音量以及使用量而定。

** 無線範圍可能因環境狀況而有所不同。



為耳機充電

建議您在初次使用耳機前，先進行完整充電。

為耳機充電時，LED 狀態指示燈將顯示目前的充電狀態。

充電狀態	LED 狀態指示燈
已充電完成	綠燈恆亮
剩餘電量 10% - 99%	綠色呼吸燈
剩餘電量 < 10%	紅色呼吸燈

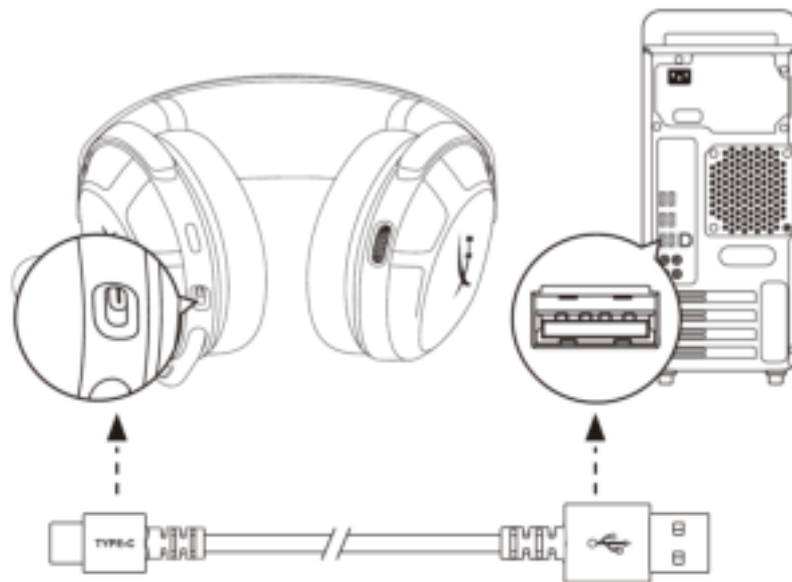

若要為耳機充電，可使用隨附的 USB-C 充電線將耳機插入 USB 埠。



於 PC 上進行設定



1. 將無線接收器插入您的電腦。
2. 開啟耳機電源。
3. 以右鍵按一下喇叭圖示 > 選擇開啟音效設定 > 開啟聲音控制台

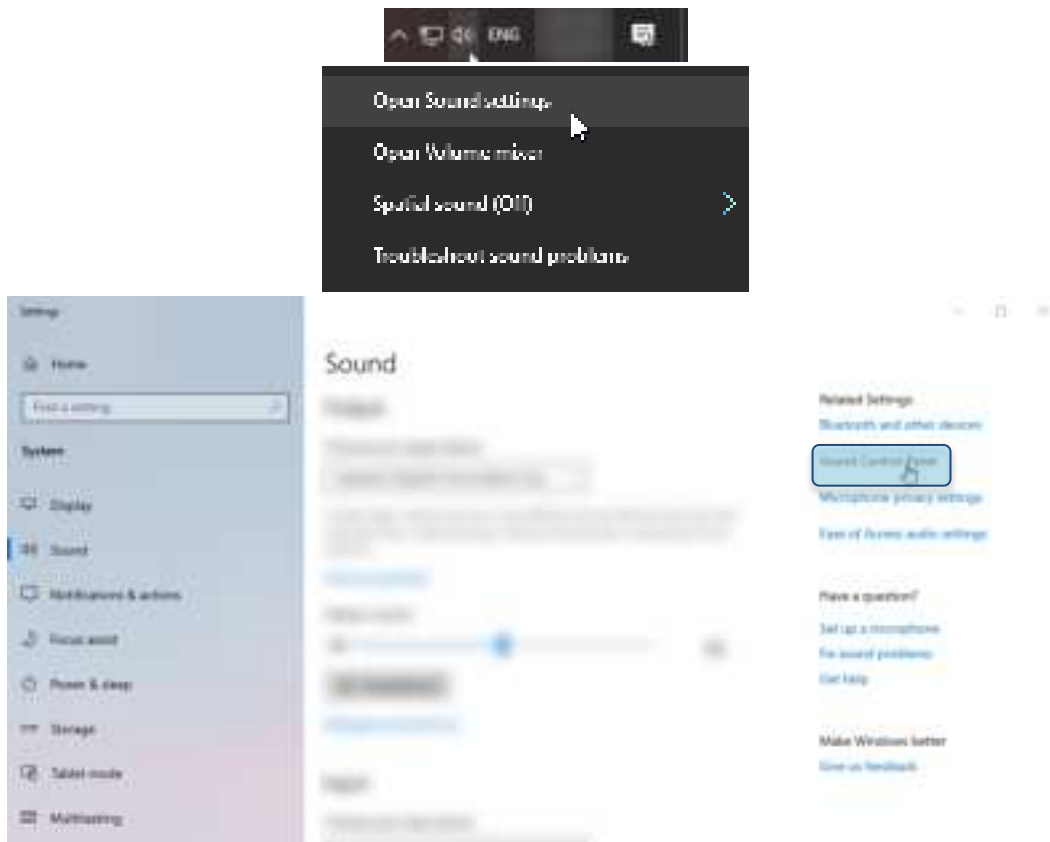



4. 在播放分頁，按一下**[HyperX Cloud Stinger 2 Wireless]**，然後按一下**設為預設裝置**按鍵。



5. 在錄製分頁，按一下**[HyperX Cloud Stinger 2 Wireless]**，然後按一下**設為預設值**按鍵。





6. 在播放分頁，確認已將[HyperX Cloud Stinger 2 Wireless]設定為預設裝置和預設通訊裝置。
在錄製分頁，確認[HyperX Cloud Stinger 2 Wireless]已設定為預設裝置。

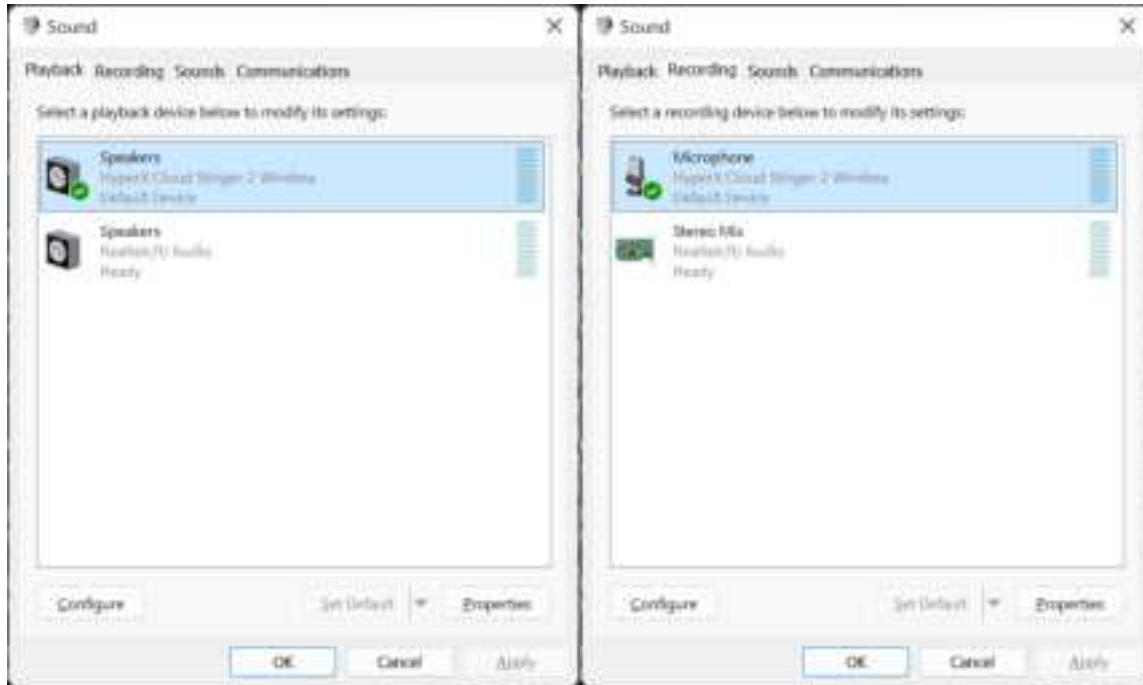

7. 若要設定 DTS Headphone:X，請在 hyperx.com/ngenuity 下載 HyperX NGENUITY 軟體，然後按照應用程式的說明安裝所需的驅動程式。DTS Spatial Audio 由 NGENUITY 軟體控制。





PlayStation 4 設定



1. 將無線接收器插入 PlayStation 4 主機。
2. 將輸入裝置設定為 USB 耳機組 (HyperX Cloud Stinger 2 Wireless)。
3. 將輸出裝置設定為 USB 耳機組 (HyperX Cloud Stinger 2 Wireless)。
4. 將**[輸出至耳機]**設定為**[所有聲音]**。
5. 將**[音量控制 (耳機)]**設定為**[最大]**。

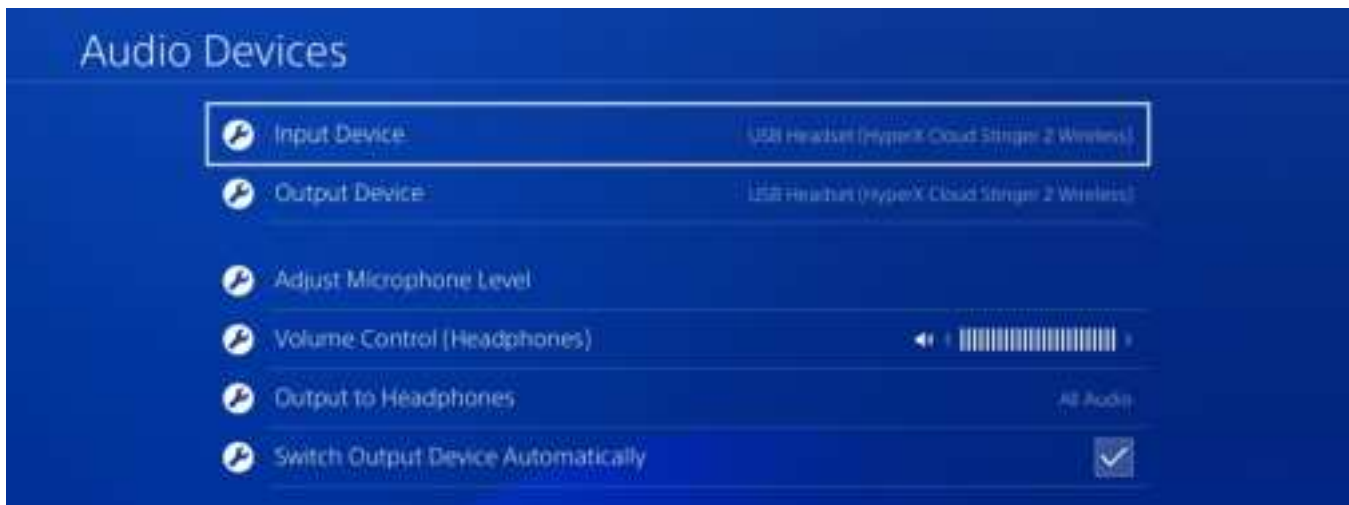



PlayStation 5 設定



1. 將無線接收器插入 PlayStation 5 主機。
2. 前往首頁並選擇設定 > 聲音
3. 在麥克風下，進行以下設定：
 - 輸入裝置：USB 耳機組 (HyperX Cloud Stinger 2 Wireless)

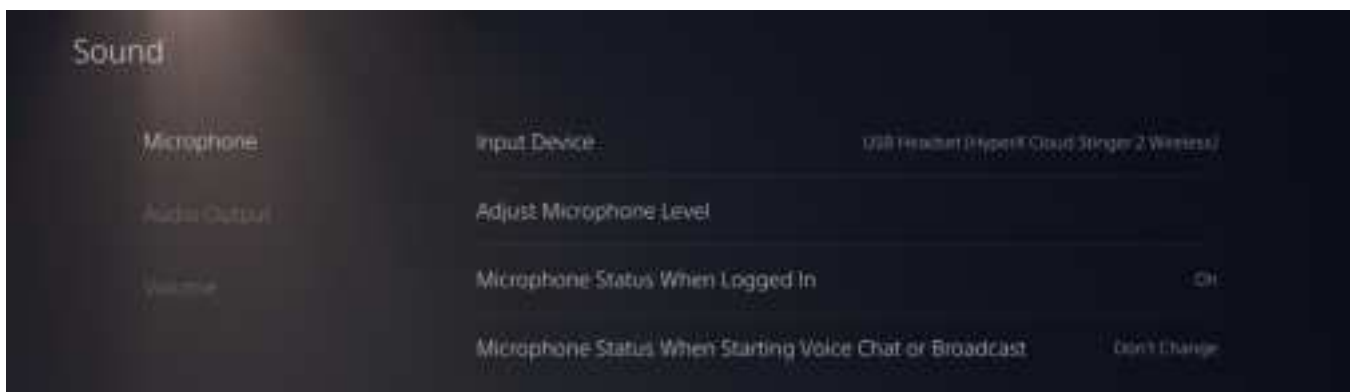



4. 在聲音輸出下，進行以下設定：

- 輸出裝置：USB 耳機組 (HyperX Cloud Stinger 2 Wireless)
- 輸出至耳機：所有聲音

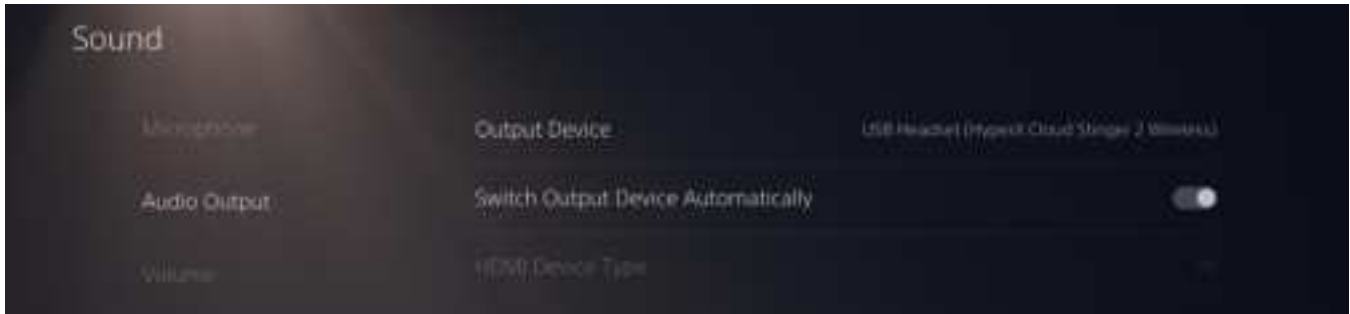

5. 在音量下，將耳機滑塊設定為最大音量。

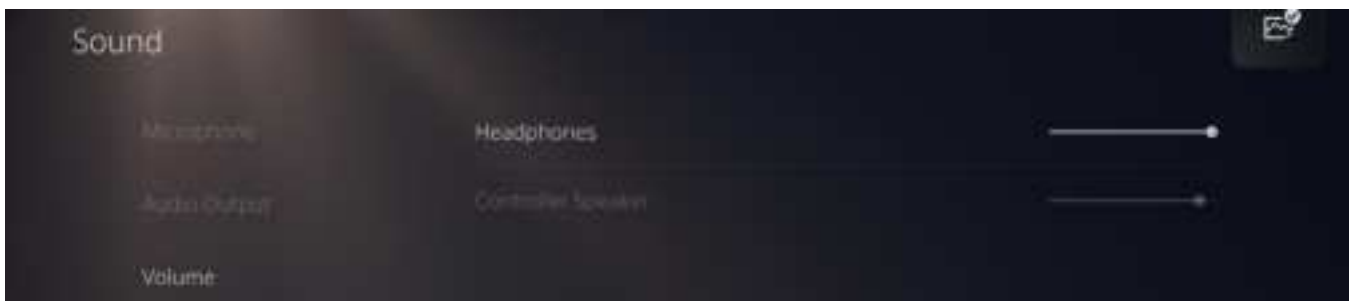



控制功能

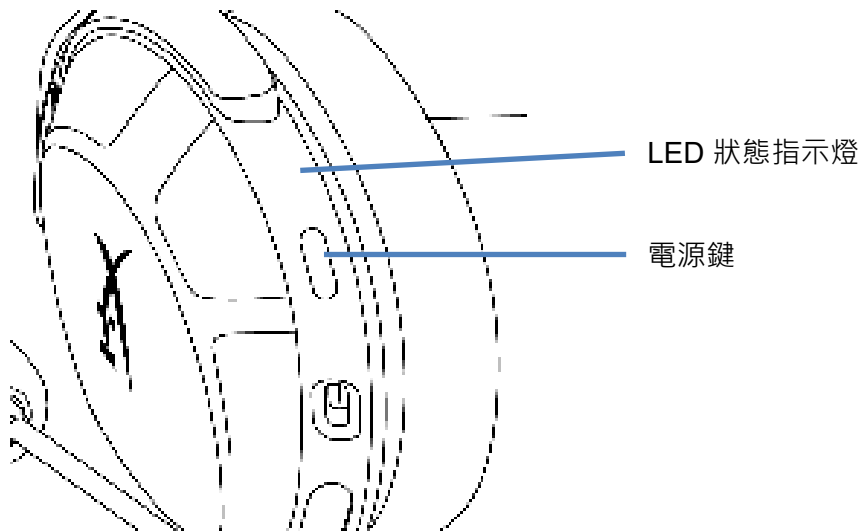

LED 狀態指示燈

狀態	剩餘電量	LED 顯示
搜尋中	-	慢速綠色呼吸燈
已連線*	90% - 100%	綠燈恆亮 5 秒
	10% - 90%	綠燈閃爍 10 秒
	< 10%	紅燈閃爍 10 秒

*電量指示

*LED 狀態指示燈會自動關閉以節省電量消耗

電源鍵

- 長按 3 秒以開啟/關閉耳機電源

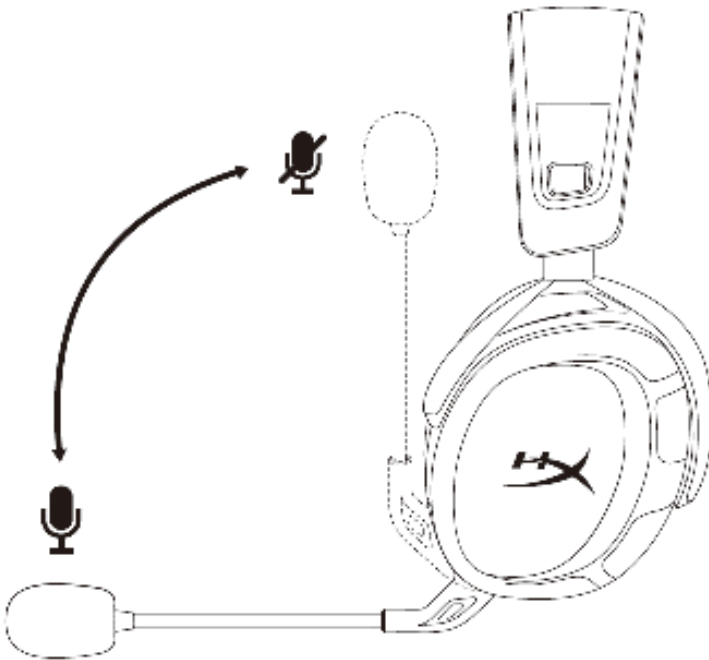

用於將麥克風靜音的旋轉裝置

- 向上旋轉可將麥克風靜音
- 向下旋轉可將麥克風取消靜音

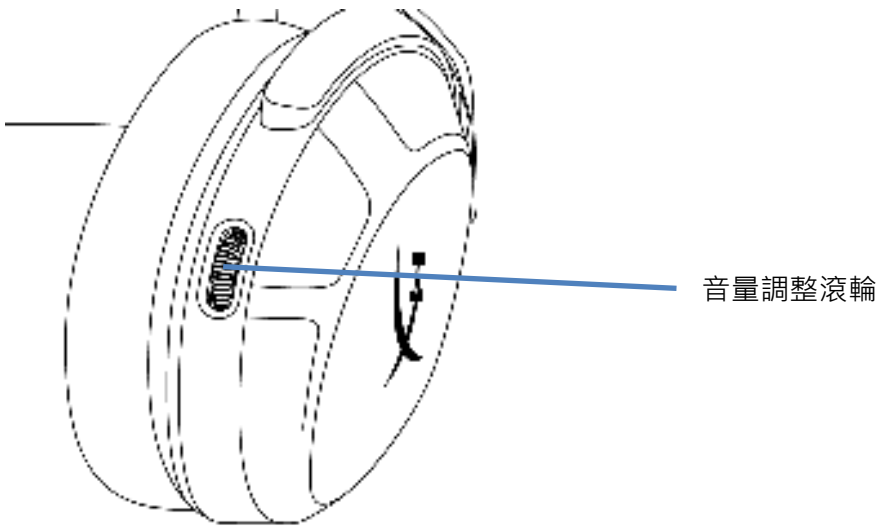

音量調整滾輪

- 向上/下滾動以調整音量

警告：長時間以高音量使用耳機將可能導致永久性聽力受損

聲音通知

耳機狀態	聲音通知
電源開啟	一聲 (中)
電源關閉	兩聲 (高、低)
達到最大音量	三聲 (高)
達到最小音量	三聲 (低)
電量低 (10%)	四聲 (中、低、中、低)
麥克風已靜音	兩聲 (高、高)
麥克風啟用	一聲 (高)
麥克風監聽開/關	兩聲 (中、中)



HyperX NGENUITY 軟體

前往 hyperx.com/ngenuity 下載 NGENUITY 軟體。軟體功能包括：

- DTS Headpone:X
- 可調 EQ 設定
- 可調節的自動關閉行為
- 電量指示器



手動配對耳機和無線接收器

耳機和無線接收器在開箱時會自動完成配對。但是如果您需要手動配對，請依照以下步驟操作。

1. 在耳機關機時，長按電源鍵，直到 LED 狀態指示燈開始快速閃爍紅燈/綠燈。

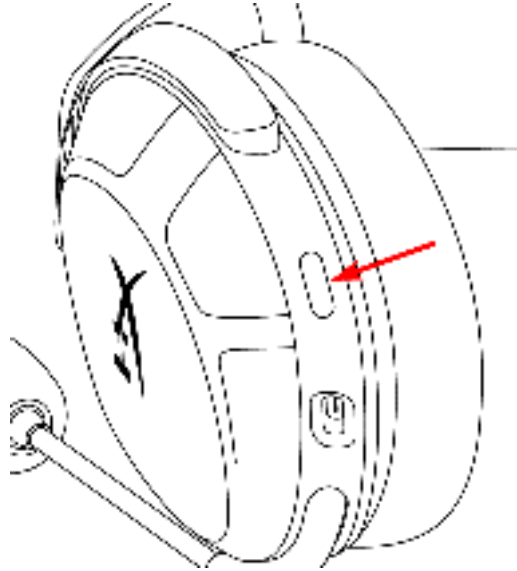

2. 插入無線接收器，使用小工具 (例如迴紋針、SIM 卡針等) 長按無線配對小孔，直到無線接收器的 LED 燈開始快速閃爍。

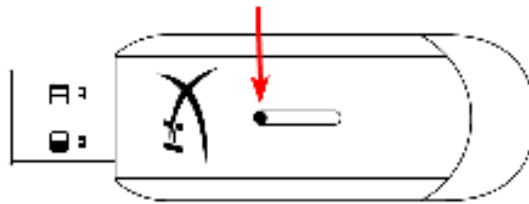

3. 等候耳機和 USB 接收器的 LED 燈都轉為恆亮。

耳機和無線接收器現在已完成配對。

有任何安裝或使用問題？

請聯絡 HyperX 技術支援團隊，網址為：hyperx.com/support/



HYPER

سماعة الرأس اللاسلكية HyperX Cloud Stinger 2



أرقام الأجزاء

676A2AA



جدول المحتويات

3 نظرة عامة
4 المواصفات
6 شحن سماعة الرأس
7 الإعداد مع الكمبيوتر الشخصي
10 الإعداد مع PlayStation 4
11 الإعداد مع PlayStation 5
13 عناصر التحكم
13 مؤشر LED للحالة
13 زر الطاقة
14 ميكروفون بخاصية التحريك لكتم الصوت
15 بكرة مستوى الصوت
15 نغمة الإشعارات
16 برنامج HyperX NGENUITY
17 إقران سماعة الرأس بالمحوّل اللاسلكي يدويًا



نظرة عامة

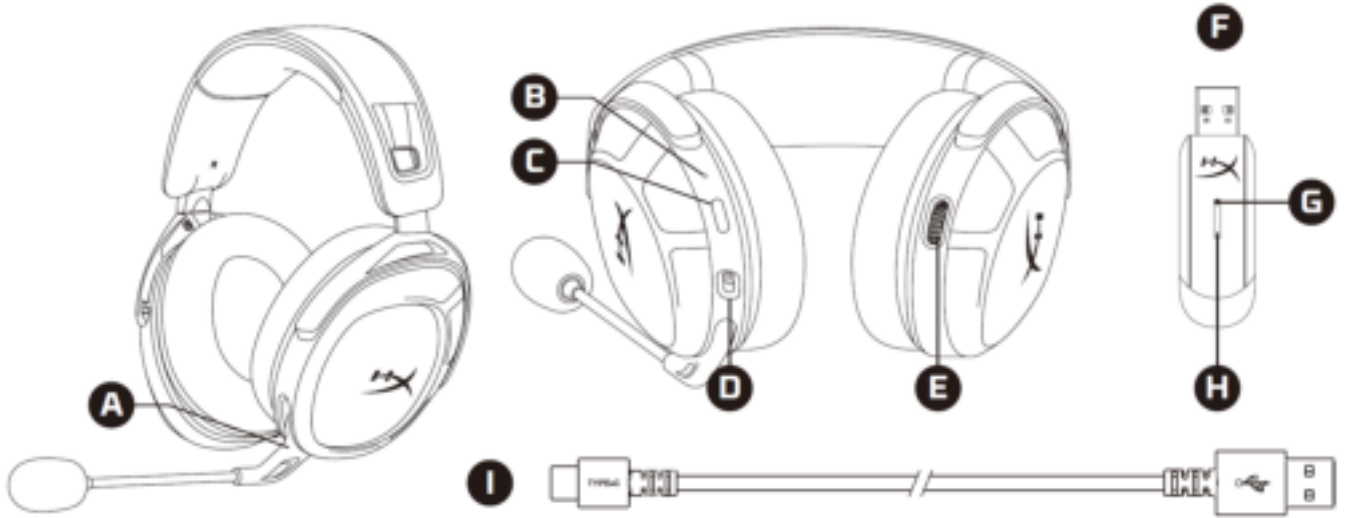

- A. ميكروفون بخاصية التحريك لكتم الصوت
- B. مؤشر LED للحالة
- C. زر الطاقة
- D. منفذ شحن USB-C
- E. بكرة مستوى الصوت

- F. محوّل لاسلكي USB
- G. ثقب دبوس الإقران اللاسلكي
- H. مؤشر LED لحالة الاتصال اللاسلكي
- I. كابل شحن USB-C



المواصفات

سماعة الرأس

وحدة نقل الإشارات الصوتية: ديناميكية، 50 مم مزودة بمغناطيسات نيوديميوم
التصميم: خلفية مغلقة
الاستجابة الترددية: 10 هرتز إلى 20.2 كيلوهرتز
المعاوقة: 32 أوم
الحساسية: مستوى ضغط صوت بالديسيبل 104.5/ملي واط عند 1 كيلوهرتز
التشوه التوافقي الكلي: $\geq 2\%$
نوع الإطار: بلاستيك
وسائد الأذن: فوم يحتفظ بالشكل وكسوة جلدية فخمة

ميكروفون

العنصر: ميكروفون مكثف مزود بطبقة عازلة (إلكتريت)
نمط القطبية: ثنائي الاتجاه، مزود بميزة حجب الضوضاء
الاستجابة الترددية: 20 هرتز إلى 6.68 كيلوهرتز
الحساسية: -12 ديسيبل بالنسبة للمقياس الكامل/باسكال عند 1 كيلوهرتز

التوصيلات والخصائص

توصيل الصوت: USB لاسلكي
تنسيق صوت USB: استيريو
مواصفات USB: USB 2.0
معدلات أخذ العينات: 48 كيلوهرتز
عمق البت: 16 بت
الصوت المحيطي الافتراضي المدمج: سماعة رأس DTS:X
عناصر التحكم في الصوت: عناصر التحكم في الصوت الملحقة

البطارية

النوع: بطارية ليثيوم بوليمر قابلة لإعادة الشحن
عمر البطارية: 20 ساعة*
وقت الشحن: 3.5 ساعات



لاسلكي

النوع: 2.4 جيجاهرتز

النطاق اللاسلكي: ما يصل إلى 20 مترًا**

المواصفات المادية

الوزن: 275 جم

أطوال وأنواع الكابلات: كابل شحن USB بطول 0.5 متر

*أجري الاختبار عند مستوى صوت بلغ 50% لسماعة رأس. يختلف عمر البطارية حسب مستوى الصوت والاستخدام.

**يختلف النطاق اللاسلكي بسبب الظروف البيئية.



شحن سماعة الرأس

يُوصى بشحن سماعات الرأس بالكامل قبل الاستخدام لأول مرة.
عند شحن سماعة الرأس، سيوضح مؤشر LED المخصص لحالة سماعة الرأس وضع الشحن الحالي.

مؤشر LED للحالة	حالة الشحن
أخضر ثابت	مشحونة بالكامل
أخضر وامض	مستوى البطارية 10% – 99%
أحمر وامض	مستوى البطارية > 10%

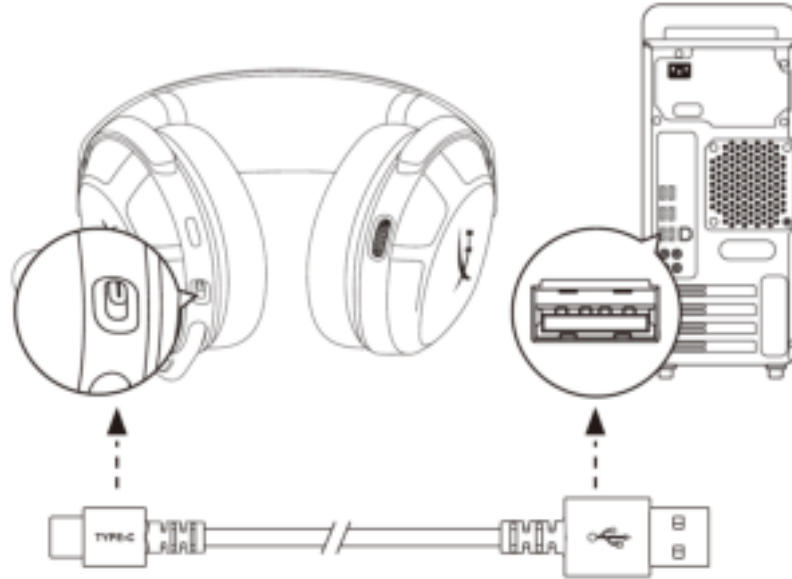

لشحن سماعة الرأس، اعمل على توصيل سماعة الرأس بمنفذ USB باستخدام كابل شحن USB-C.



الإعداد مع الكمبيوتر الشخصي



1. وصل المحوّل اللاسلكي بالكمبيوتر الشخصي.
2. شغل سماعة الرأس.
3. انقر بزر الماوس الأيمن على أيقونة السماعة > حدد فتح إعدادات الصوت > حدد لوحة تحكم الصوت

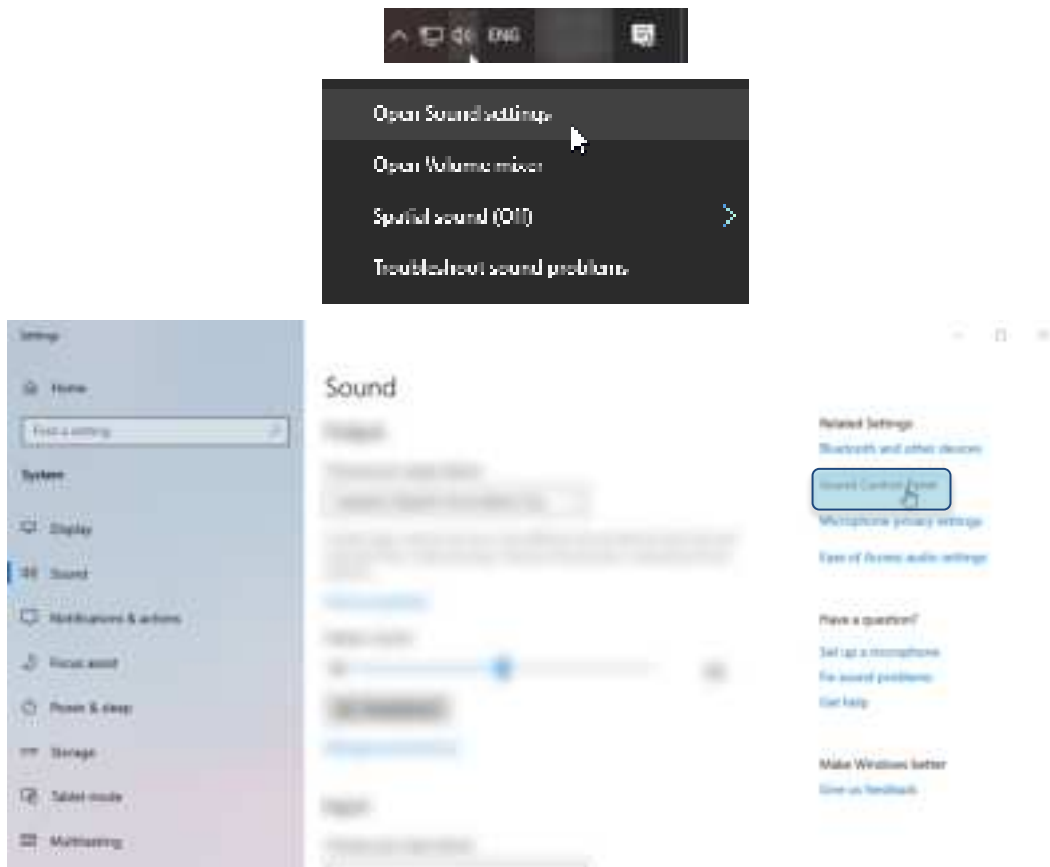



4. ضمن علامة التثبيت تشغيل، انقر على "HyperX Cloud Stinger 2 Wireless" ثم انقر على الزر تعيين الافتراضي.

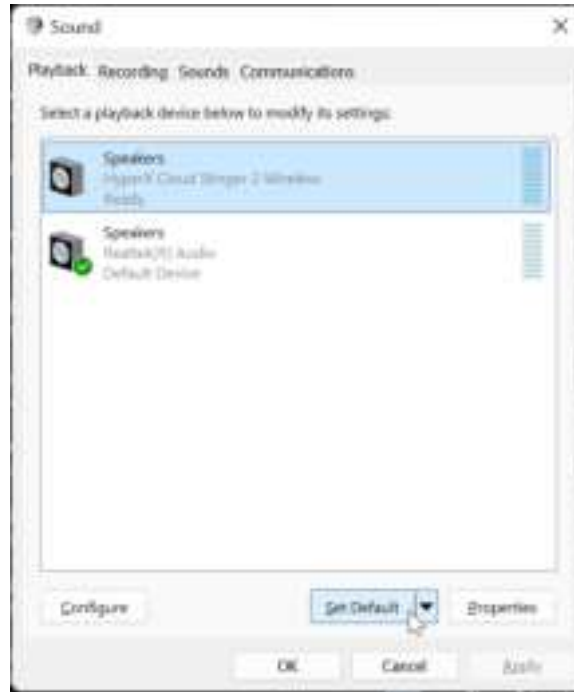

5. ضمن علامة التثبيت تسجيل، انقر على "HyperX Cloud Stinger 2 Wireless" ثم انقر على الزر تعيين الافتراضي.





6. ضمن علامة التبويب تشغيل، تحقق من تعيين "HyperX Cloud Stinger 2 Wireless" على أنها الجهاز الافتراضي وجهاز الاتصال الافتراضي. ضمن علامة التبويب تسجيل، تحقق من تعيين "HyperX Cloud Stinger 2 Wireless" على أنها الجهاز الافتراضي.

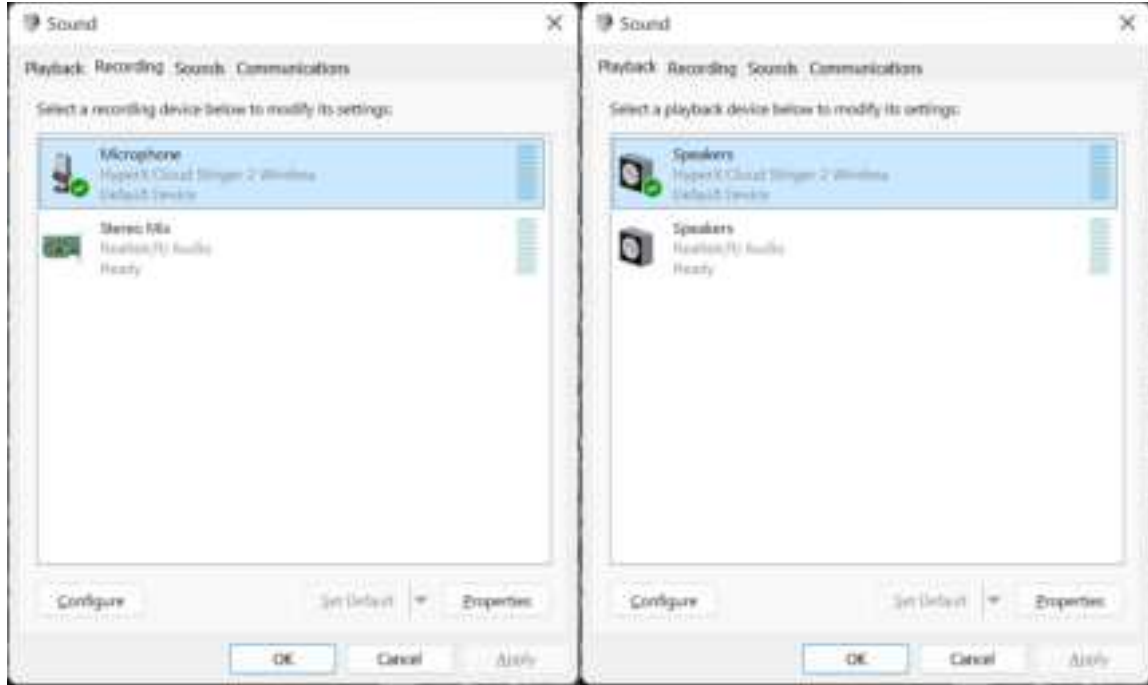

7. لإعداد سماعة رأس DTS:X، يرجى تنزيل برنامج HyperX NGENUITY من على hyperx.com/ngenuity واتباع التعليمات الموجودة في التطبيق لتنصيب برامج التشغيل المطلوبة. يتم التحكم في تقنية الصوت المكاني DTS داخل برنامج NGENUITY.



NGENUITY





الإعداد مع PlayStation 4



1. وصل المحوّل اللاسلكي بجهاز PlayStation 4.
2. اضبط جهاز الإدخال على سماعة الرأس (HyperX Cloud Stinger 2 Wireless) USB.
3. اضبط جهاز الإخراج على سماعة الرأس (HyperX Cloud Stinger 2 Wireless) USB.
4. اضبط الإخراج إلى سماعات الرأس على "كل الصوت".
5. اضبط التحكم في مستوى الصوت (سماعات الرأس) على الحد الأقصى.

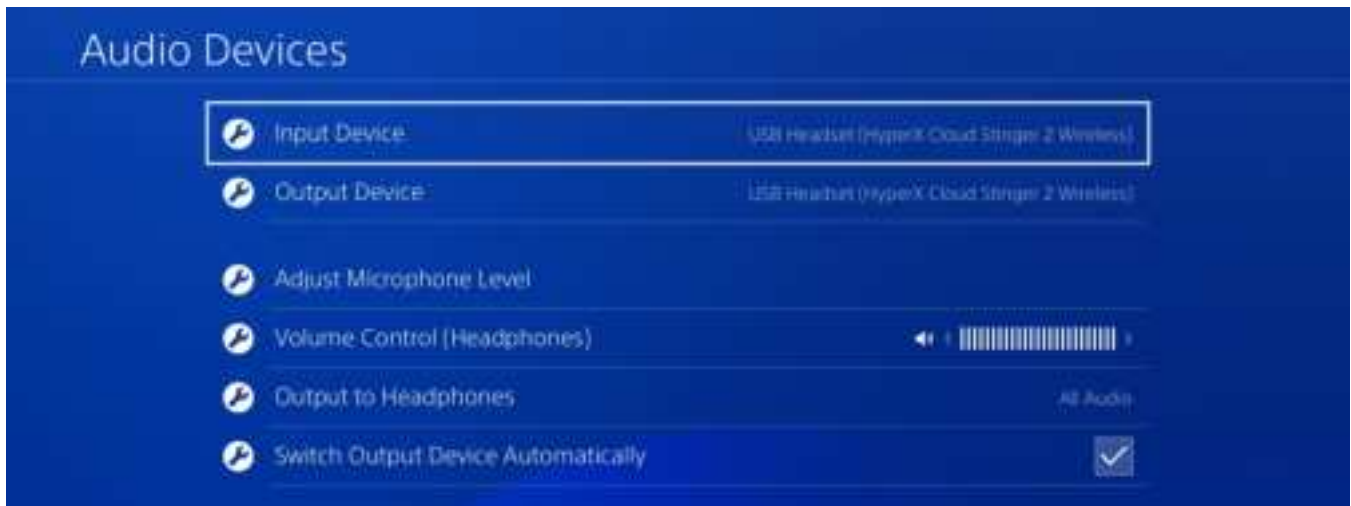



الإعداد مع PlayStation 5



1. وصل المحوّل اللاسلكي بجهاز PlayStation 5.
2. انتقل إلى الصفحة الرئيسية واختر الإعدادات < الصوت
3. ضمن الميكروفون، اضبط ما يلي:

• جهاز الإدخال: سماعة الرأس (HyperX Cloud Stinger 2 Wireless) USB





4. ضمن إخراج الصوت، اضبط ما يلي:

- جهاز الإخراج: سماعة الرأس (HyperX Cloud Stinger 2 Wireless) USB
- الإخراج إلى سماعات الرأس: كل الصوت



5. ضمن مستوى الصوت، مفتاح تمرير سماعات الرأس على المستوى الأقصى.

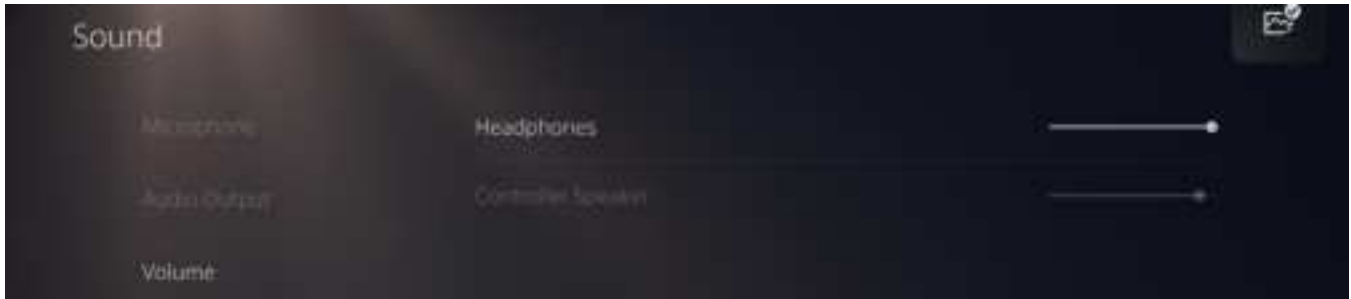



عناصر التحكم

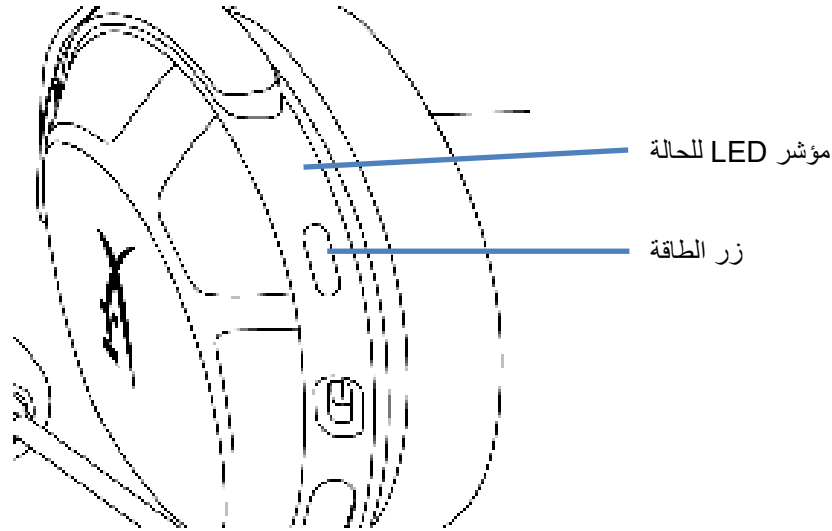

مؤشر LED للحالة

LED	مستوى البطارية	الحالة
أخضر وامض بطيء	-	جارٍ البحث
أخضر ثابت لمدة 5 ثوانٍ	%100 - %90	متصلة*
أخضر وامض لمدة 10 ثوانٍ	%90 - %10	
أحمر وامض لمدة 10 ثوانٍ	%10 >	

*مؤشر مستوى البطارية

*سيتم إيقاف تشغيل مؤشر الحالة LED تلقائيًا للحفاظ على عمر البطارية

زر الطاقة

- اضغط مع الاستمرار لمدة 3 ثوانٍ لتشغيل/إيقاف سماعة الرأس

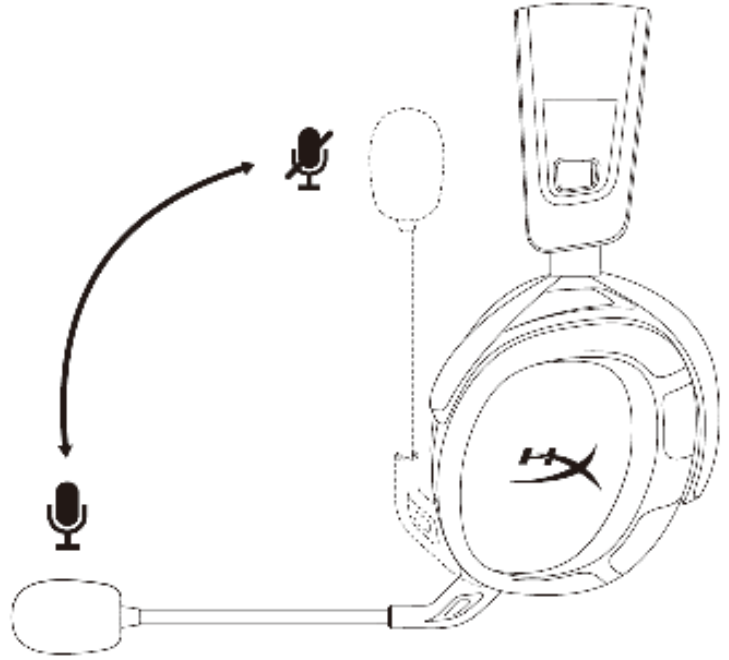

ميكروفون بخاصية التحريك لكتم الصوت

- ميكروفون بخاصية التحريك لأعلى لكتم الصوت
- ميكروفون بخاصية التحريك لأسفل لإلغاء كتّم الصوت

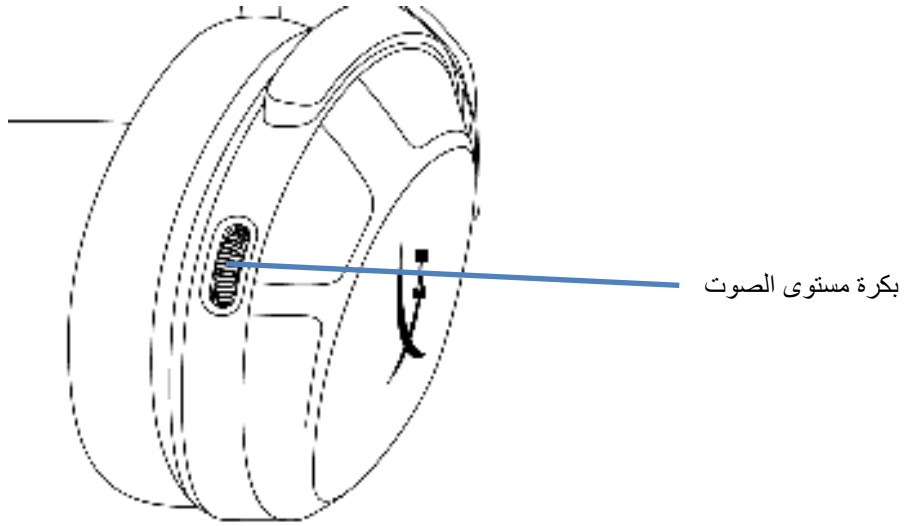

بكرة مستوى الصوت

- مرر لأعلى ولأسفل لضبط مستوى الصوت

تحذير: قد تحدث إعاقة دائمة للسمع في حالة استخدام سماعة الرأس بمستوى صوت مرتفع لفترات طويلة من الوقت

نغمة الإشعارات

نغمة الإشعار	حالة سماعة الرأس
نغمة واحدة (متوسطة)	تشغيل الطاقة
نغمتان (مرتفعة، منخفضة)	إيقاف تشغيل الطاقة
3 نغمات (مرتفعة)	تم الوصول إلى الحد الأقصى لمستوى لصوت
3 نغمات (منخفضة)	تم الوصول إلى الحد الأدنى لمستوى لصوت
4 نغمات (متوسطة، منخفضة، متوسطة، منخفضة)	البطارية منخفضة (10%)
نغمتان (مرتفعة، مرتفعة)	تم كتم صوت الميكروفون
نغمة واحدة (مرتفعة)	الميكروفون نشط
نغمتان (منخفضة، منخفضة)	تشغيل/إيقاف تشغيل مراقبة الميكروفون



برنامج HyperX NGENUITY

انتقل إلى hyperx.com/ngenuity لتنزيل برنامج NGENUITY. تشمل ميزات البرنامج ما يلي:

- سماعة رأس DTS:X
- إعدادات معادل صوت (EQ) قابلة للضبط
- آلية إغلاق تلقائي قابلة للضبط
- مؤشر مستوى البطارية



إقران سماعة الرأس بالمحوّل اللاسلكي يدويًا

يتم إقران سماعة الرأس بالمحوّل اللاسلكي معًا تلقائيًا بمجرد التشغيل. ولكن إذا كان الإقران اليدوي مطلوبًا، فاتبع الخطوات أدناه لإقران سماعة الرأس بالمحوّل اللاسلكي.

1. أثناء إيقاف تشغيل سماعة الرأس، اضغط مع الاستمرار على زر الطاقة حتى يبدأ مؤشر LED لحالة سماعة الرأس في الوميض باللون الأحمر/الأخضر بسرعة كبيرة.

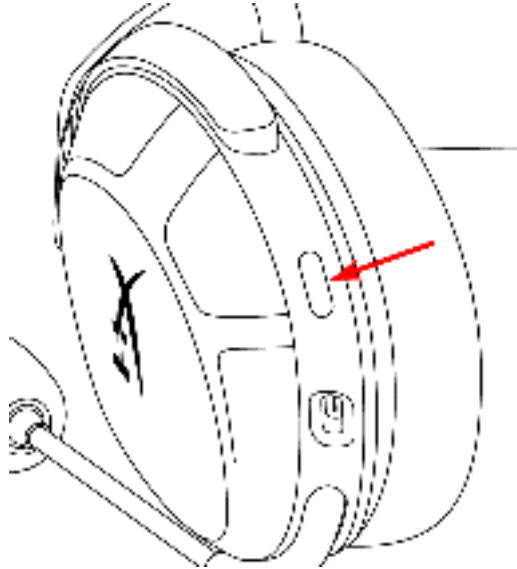

2. أثناء توصيل المحوّل اللاسلكي، استخدم أداة صغيرة (مثل مشبك ورق، أداة إخراج درج بطاقة SIM، وما إلى ذلك) للضغط على الزر داخل فتحة الدبوس حتى يبدأ مصباح LED الخاص بالمحوّل اللاسلكي في الوميض بسرعة كبيرة.

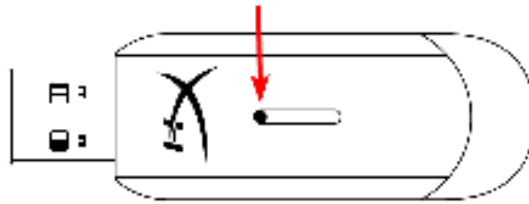

3. انتظر حتى يصبح كلٌّ من مؤشر LED لسماعة الرأس ومؤشر LED لمحوّل USB ثابتين. الآن اكتمل إقران سماعة الرأس والمحوّل اللاسلكي معًا.

هل لديك أي أسئلة أو مشكلات في الإعداد؟

تواصل مع فريق دعم HyperX على: hyperx.com/support/