



Istruzioni per l'uso

SCALDALETTO

IT SCALDALETTO

pagina 1

TYPE N3909
N3910

IMETEC

GUIDA ILLUSTRATIVA

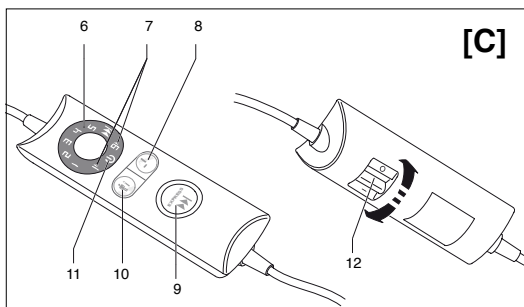
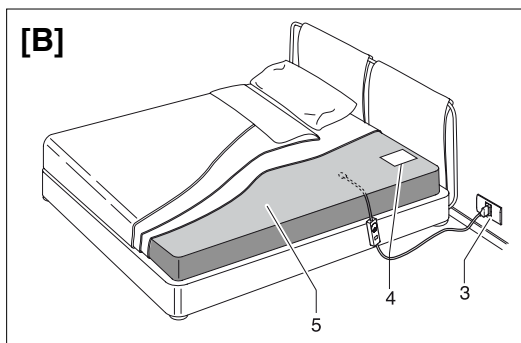
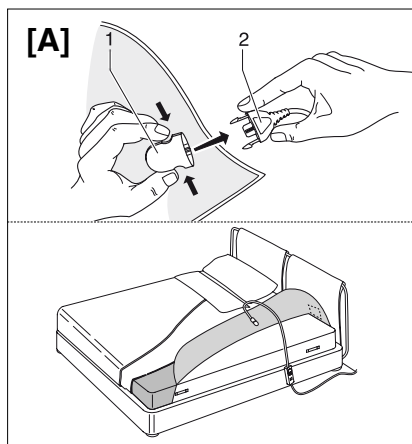

DATI TECNICI

IMETEC COPERTA PER SOTTO
 TYPE N3909 220-240 V 50/60 Hz 100 W

IMETEC COPERTA PER SOTTO
 TYPE N3910 220-240 V 50/60 Hz 2x100 W

Gentile cliente, La ringraziamo per aver scelto il nostro prodotto. Siamo sicuri che Lei apprezzerà la sua qualità e affidabilità in quanto progettato e prodotto mettendo in primo piano la soddisfazione del cliente. Le presenti istruzioni per l'uso sono conformi alla norma europea EN 82079.

ISTRUZIONI IMPORTANTI. CONSERVARE PER USI FUTURI.



ATTENZIONE! Istruzioni e avvertenze per un impiego sicuro.



Prima di utilizzare questo apparecchio, leggere attentamente le istruzioni per l'uso e in particolare note, avvertenze e istruzioni sulla sicurezza, attenendosi a esse. Conservare il presente manuale insieme alla relativa guida illustrativa, a scopo di consultazione futura. In caso di cessione dell'apparecchio a terzi, consegnare anche l'intera documentazione.

ⓘ NOTA: se nella lettura di questo manuale alcune parti risultassero di difficile comprensione o se sorgessero dubbi, prima di utilizzare il prodotto contattare l'azienda all'indirizzo indicato in ultima pagina.

ⓘ NOTA: gli ipovedenti possono consultare la versione digitale di queste istruzioni per l'uso sul sito www.tenactagroup.com

INDICE

Avvertenze sulla sicurezza	pag. 1	Conservazione dello scaldaletto	pag. 7
Legenda simboli	pag. 4	Problemi e soluzioni	pag. 7
Descrizione dell'apparecchio	pag. 4	Smaltimento	pag. 8
Preparazione	pag. 4	Assistenza e garanzia	pag. 8
Utilizzo	pag. 4	Guida illustrativa	pag. 1
Pulizia e manutenzione	pag. 6	Dati tecnici	pag. 1

AVVERTENZE SULLA SICUREZZA

- Dopo aver rimosso l'apparecchio dalla confezione, controllarne l'integrità in base al disegno e la presenza di danni eventuali da trasporto. In caso di dubbio, non utilizzare l'apparecchio e rivolgersi al servizio di assistenza autorizzato.



ATTENZIONE! Rischio di soffocamento.

I bambini non devono giocare con la confezione. Tenere il sacchetto di plastica lontano dalla portata dei bambini.

- Questo apparecchio deve essere utilizzato unicamente allo scopo per cui è stato progettato, ovvero come coperta per sotto per uso domestico. Qualsiasi altro utilizzo è considerato non conforme all'uso previsto e pertanto pericoloso.
- Prima di collegare l'apparecchio alla rete elettrica, controllare che la tensione e la frequenza riportati sui dati tecnici dell'apparecchio corrispondano a quelli della rete di alimentazione disponibile. I dati tecnici si trovano sull'apparecchio e sull'alimentatore se presente (vedi guida illustrativa) Fig. [B] (4).
- Se l'apparecchio è dotato di un selettore di tensione e/o frequenza, impostare correttamente il selettore per adeguarsi ai parametri della rete di alimentazione.
- Questo apparecchio deve essere usato soltanto con i tipi di dispositivo di comando separabile marcati sull'apparecchio stesso.



I bambini al di sotto dei tre anni non devono usare questo apparecchio a causa della loro incapacità a reagire al surriscaldamento.

- Questo apparecchio non deve essere usato da bambini sopra i tre anni se i dispositivi di controllo non sono stati regolati in precedenza da un genitore o da un sorvegliante o se il bambino non è stato adeguatamente istruito su come usare tali dispositivi di controllo in modo sicuro.
- L'apparecchio può essere utilizzato da bambini di età non inferiore a 8 anni e da persone con ridotte capacità fisiche, sensoriali o mentali, o prive di esperienza o della necessaria conoscenza, purché sotto sorveglianza oppure dopo che le stesse abbiano ricevuto istruzioni relative all'uso sicuro dell'apparecchio e alla comprensione dei pericoli ad esso inerenti. I bambini non devono giocare con l'apparecchio. La pulizia e la manutenzione destinata ad essere effettuata dall'utilizzatore non deve essere effettuata da bambini senza sorveglianza.
- Questo apparecchio non deve essere usato da persone insensibili al calore o da altre persone molto vulnerabili incapaci di reagire al surriscaldamento.

- I portatori di pacemaker non devono far funzionare questo apparecchio quando sono a letto: può essere utilizzato per preriscaldare il letto, ma deve essere spento e disconnesso dalla rete elettrica prima di coricarsi. Consultare il proprio medico prima dell'utilizzo.
- ⊗ NON utilizzare l'apparecchio con mani bagnate o piedi umidi.
- ⊗ NON tirare il cavo di alimentazione o l'apparecchio stesso, per staccare la spina dalla presa di corrente.
- ⊗ NON esporre l'apparecchio all'umidità, agli agenti atmosferici (pioggia, sole) o a temperature estreme.
- Disinserire sempre la spina dall'alimentazione elettrica prima della pulizia o manutenzione e in caso di non utilizzo dell'apparecchio.
- Esaminare l'apparecchio frequentemente per accertare eventuali segni di usura o di deterioramento. Se l'apparecchio è stato usato male o non funziona, rivolgersi ad un centro di assistenza tecnica autorizzato prima di qualsiasi ulteriore uso.
- In caso di guasto o di cattivo funzionamento dell'apparecchio, spegnerlo e non manometterlo. Per l'eventuale riparazione rivolgersi solamente ad un centro di assistenza tecnica autorizzato.
- Se il cavo di alimentazione è danneggiato, riportare l'intero apparecchio ad un centro di assistenza tecnica autorizzato per la sostituzione del comando.
- ⊗ NON usare questo apparecchio per riscaldare gli animali.
- ⊗ NON posizionare il dispositivo di comando sotto il cuscino o tra le lenzuola o le coperte.
- Se si usa l'apparecchio su un letto regolabile, verificare che la coperta e il cavo non rimangano intrappolati o bloccati per esempio nelle cerniere.
- ⊗ NON rimboccare.
- Questo apparecchio non è destinato all'uso medico negli ospedali.
- ⊗ NON usare l'apparecchio se è bagnato.











NON UTILIZZARE PIEGATO O SPIEGAZZATO.



NON INSERIRE SPILLI O AGHI.

- Per le caratteristiche dell'apparecchio, fare riferimento alla confezione esterna.
- Utilizzare unicamente con gli accessori forniti che costituiscono parte integrante dell'apparecchio.

LEGENDA SIMBOLI

	Classe di protezione II		Divieto
	Leggere attentamente il manuale istruzioni		Nota importante
	Avvertenza		Non adatto a bambini di età inferiore a 3 anni
	Non utilizzare piegato o spiegazzato		Non inserire spilli o aghi
	Lavare a massimo 40° C con programma delicato		Non candeggiare
	Asciugatura in asciugatrice con programma a temperatura moderata		Non lavare a secco
	Non stirare		

DESCRIZIONE DELL'APPARECCHIO

Consultare la guida illustrativa a pag. I per verificare la dotazione del vostro apparecchio.

- | | | |
|----------------------|----------------------------------|---------------------------------------|
| 1. Spina | 5. Scaldaletto | 9. Tasto Express rapido riscaldamento |
| 2. Presa del comando | 6. Display di temperatura | 10. Selettore di temperatura |
| 3. Presa di corrente | 7. Display timer autospegnimento | 11. Display stand-by |
| 4. Etichetta | 8. Selettore timer | 12. Interruttore di accensione |

PREPARAZIONE

DISPOSIZIONE DELLO SCALDALETTO FIG.(B)



ATTENZIONE! Posizionare lo scaldaletto unicamente sopra il materasso e non sopra persone a letto.

- Fissare lo scaldaletto (5) al materasso curando di tirare bene il tessuto elasticizzato agli angoli.
- Assicurarsi che lo scaldaletto sia sempre ben disteso.
- Preparare il letto adagiando il coprimaterasso e/o il primo lenzuolo sopra allo scaldaletto. Quindi stendere come di consueto il secondo lenzuolo e la coperta o il piumone.

UTILIZZO



ATTENZIONE! NON utilizzare questo apparecchio se vi sono segni di danni visibili.



ATTENZIONE! Non adatto a bambini di età inferiore a 3 anni.

IT

COLLEGAMENTO DEL COMANDO





ATTENZIONE! Questo apparecchio deve essere usato soltanto con il comando fornito in dotazione. Il modello del comando è specificato sull'etichetta cucita sul prodotto Fig. [B] (4).

- Inserire la presa del comando Fig. [A] (2) nella spina Fig. [A] (1) per collegare il comando allo scaldaletto.
- Per il modello matrimoniale è necessario ripetere l'operazione anche per la seconda presa.
- Far correre il cavo del comando sul pavimento accanto al letto. Non schiacciare il cavo del comando tra il materasso e la struttura del letto.
- Inserire la spina del cavo del comando nella presa di corrente (3).

ACCENSIONE DELLO SCALDALETTO E SCELTA DELLA GIUSTA TEMPERATURA [Fig. C]



ATTENZIONE! Ⓞ NON mettere il comando sotto il cuscino o sotto le coperte durante l'uso.

- Accendere lo scaldaletto dal retro del comando, ponendo l'interruttore in posizione di accensione (I) (12) (Fig. [C]).
- AREA RISCALDATA
Per garantire il massimo benessere alla persona, lo scaldaletto è studiato per riscaldare unicamente l'area del letto dai piedi a prima della zona del cuscino.
- PRERISCALDAMENTO RAPIDO - Premere il tasto Express rapido riscaldamento (9) per azionare la funzione di preriscaldamento rapido del letto. Il relativo simbolo  si illuminerà sul display di temperatura (6) in colore rosso. Dopo pochi minuti, il letto sarà piacevolmente caldo.
Il tempo necessario al riscaldamento dello scaldaletto può variare in base alle condizioni di temperatura dell'ambiente. Il livello di temperatura dello scaldaletto va giudicato sdraiandosi all'interno del letto. Non giudicare la temperatura del letto appoggiandovi semplicemente la mano perché essa non è sufficientemente sensibile al calore e non consente di giudicare al meglio la necessità di calore del corpo.
Premere di nuovo il tasto Express rapido riscaldamento (9) prima di coricarsi per deselectare la funzione di preriscaldamento del letto.
NON usare la funzione Express rapido riscaldamento mentre si è a letto.
- UTILIZZO NOTTURNO O CONTINUO - Se la funzione di preriscaldamento rapido è attiva, premere il tasto Express rapido riscaldamento (9) per disattivarla.
Il simbolo  di preriscaldamento rapido si spegnerà e contemporaneamente si accenderà l'ultima temperatura memorizzata (al primo utilizzo, verrà automaticamente selezionato il livello di temperatura 5).
Selezionare l'impostazione di temperatura desiderata da 1 a 5 premendo il tasto selettore di temperatura (10) fino a quando la temperatura desiderata si illumina sul display di temperatura (6) con luce arancione. Più alto è il numero selezionato, maggiore è la temperatura.
- Se lo scaldaletto è in stand by, per attivare il preriscaldamento rapido premere il tasto Express rapido riscaldamento (9). Per riattivare la funzione di utilizzo notturno o continuo, premere il tasto timer (8).

FUNZIONE MEMORIA

Dopo pochi minuti di utilizzo, lo scaldaletto memorizza l'ultima temperatura selezionata, che verrà proposta automaticamente all'accensione successiva del comando.

FUNZIONE AUTOSPEGNIMENTO

Lo scaldaletto è dotato di un sistema di spegnimento automatico a 1 ora o a 9 ore. All'accensione il comando si posiziona automaticamente sul timer di autospegnimento a 1 ora e il numero 1 si illumina sul display timer (7). Per modificare il timer, premere il tasto selettore timer (8) finché il numero 9 si illumina sul display timer (7).

Quando il tempo sarà trascorso, lo scaldaletto si spegnerà e il display stand by (11) si illuminerà con luce blu.

SPEGNIMENTO

Spegnere lo scaldaletto dal retro del comando, ponendo l'interruttore in posizione di spegnimento (O) (12) (Fig. [C]).

PULIZIA E MANUTENZIONE

Lo scaldaletto è lavabile. Verificare l'etichetta dei simboli di lavaggio presente sullo scaldaletto per un corretto lavaggio.



ATTENZIONE! Disinserire sempre la spina dall'alimentazione elettrica prima della pulizia o manutenzione.

PRIMA DEL LAVAGGIO

- Scollegare il cavo del comando dalla presa di corrente Fig. [B] (3).
- Premere le leve di tenuta ai lati della presa Fig. [A] (2) per staccare la presa dalla spina Fig. [A] (1).
- Prima di lavare lo scaldaletto è fondamentale misurarlo per poter confrontare le dimensioni dopo l'asciugatura.



LAVAGGIO IN LAVATRICE

- Lo scaldaletto può essere lavato in lavatrice a massimo 40°C con un programma delicato.
- Usare esclusivamente il programma delicato per la centrifuga. NON effettuare un ciclo di centrifuga supplementare.



ASCIUGATURA IN ASCIUGATRICE

- Asciugare in asciugatrice a temperatura moderata.
- Togliere lo scaldaletto dall'asciugatrice alla fine del ciclo di asciugatura e stenderlo all'aria per renderlo completamente asciutto.
- Utilizzare lo scaldaletto solo quando è perfettamente asciutto.

ASCIUGATURA ALL'ARIA



ATTENZIONE! Stendere lo scaldaletto senza applicare mollette per evitare di danneggiarlo.

- In fase di asciugatura lo scaldaletto deve essere steso cercando di raggiungere approssimativamente la stessa dimensione originale. I risultati migliori si ottengono quando è ancora umido, lavorando da un'estremità laterale all'altra, tirando una fascia per volta. Potrebbe essere necessario ripetere questa procedura più volte fino a quando lo scaldaletto è perfettamente asciutto.
- Utilizzare lo scaldaletto solo quando è perfettamente asciutto.



ATTENZIONE! Esaminare lo scaldaletto per verificare che i cavi interni non siano piegati o attorcigliati. In controluce è più facile ispezionare i cavi dello scaldaletto.



ATTENZIONE! In caso di problemi con i cavi interni dopo aver steso lo scaldaletto oppure se lo scaldaletto non riprende la forma e le dimensioni originali, riportarlo ad un centro di assistenza tecnica autorizzato per un controllo di sicurezza.

CONSERVAZIONE DELLO SCALDALETTTO

Quando l'apparecchio non è usato, conservarlo nel modo seguente:

Quando si ripone l'apparecchio, lasciare che si raffreddi prima di piegarlo.

- attendere che lo scaldaletto sia completamente asciutto se precedentemente lavato
- piegare lo scaldaletto come una normale coperta
- per una migliore conservazione si consiglia di riporre lo scaldaletto nella confezione fornita al momento dell'acquisto
- riporre lo scaldaletto in un luogo asciutto



ATTENZIONE! ⚠ NON sgualcire l'apparecchio posizionando degli oggetti sopra di esso quando viene riposto.



Il tessuto potrebbe subire un naturale ingiallimento nel corso del tempo. Tale fenomeno non compromette in alcun modo la sicurezza e/o le prestazioni del prodotto stesso.

Esaminare l'apparecchio ed il cavo frequentemente per accertare eventuali segni di usura o di deterioramento. In presenza di tali segni o in caso di malfunzionamento, rivolgersi ad un centro di assistenza tecnica autorizzato.

PROBLEMI E SOLUZIONI

In questo capitolo sono riportati i problemi più ricorrenti legati all'uso dell'apparecchio. Se non riuscite a risolvere i problemi con le informazioni seguenti, vi preghiamo di contattare il Centro Assistenza Autorizzato.

Problema	Soluzione
Durante l'uso si avverte una sensazione di formicolio.	Disinserire la spina dalla presa di corrente e reinserirla invertendo la polarità. Marcare il lato di inserimento per futuri utilizzi.

Il simbolo  si illumina anche se non è selezionata la funzione di rapido riscaldamento	Controllare che la presa del comando Fig. [A] (2) sia inserita completamente nella spina Fig. [A] (1). Se il simbolo  resta illuminato, riportare lo scaldaletto ad un centro di assistenza tecnica autorizzato.
Il prodotto è stato utilizzato impropriamente o è danneggiato.	Lo scaldaletto deve essere controllato esclusivamente da un centro di assistenza tecnica autorizzato per prevenire ogni rischio.
Il cavo di alimentazione o qualsiasi altro filo interno è danneggiato.	
Il comando è danneggiato.	
Il tessuto è sgualcito o spiegazzato.	
Ci sono buchi o strappi nel tessuto.	

SMALTIMENTO

 L'imballaggio del prodotto è composto da materiali riciclabili. Smaltirlo in conformità alle norme di tutela ambientale.

 Ai sensi dell'art. 26 del Decreto Legislativo 14 marzo 2014, n. 49 "Attuazione della direttiva 2012/19/UE sui rifiuti di apparecchiature elettriche ed elettroniche (RAEE)" il simbolo del cassonetto barrato riportato sull'apparecchiatura o sulla sua confezione indica che il prodotto alla fine della propria vita utile deve essere raccolto separatamente dagli altri rifiuti. L'utente dovrà, pertanto, conferire l'apparecchiatura giunta a fine vita agli idonei centri comunali di raccolta differenziata dei rifiuti elettrotecnici ed elettronici. In alternativa alla gestione autonoma è possibile consegnare l'apparecchiatura che si desidera smaltire al rivenditore, al momento dell'acquisto di una nuova apparecchiatura di tipo equivalente. Presso i rivenditori di prodotti elettronici con superficie di vendita di almeno 400 metri quadrati è inoltre possibile consegnare gratuitamente, senza obbligo di acquisto, i prodotti elettronici da smaltire con dimensioni inferiori a 25 centimetri. L'adeguata raccolta differenziata per l'avvio successivo dell'apparecchiatura dismessa al riciclaggio, al trattamento e allo smaltimento ambientalmente compatibile contribuisce ad evitare possibili effetti negativi sull'ambiente e sulla salute e favorisce il reimpiego e/o riciclo dei materiali di cui è composta l'apparecchiatura.

ASSISTENZA E GARANZIA

L'apparecchio è garantito per un periodo di due anni dalla data di consegna. Fa fede la data riportata sullo scontrino/fattura (purché chiaramente leggibile), a meno che l'acquirente non provi che la consegna è successiva. In caso di difetto del prodotto preesistente alla data di consegna, viene garantita la riparazione o la sostituzione senza spese dell'apparecchio, salvo che uno dei due rimedi risulti sproporzionato rispetto all'altro. L'acquirente ha l'onere di denunciare a un Centro Assistenza autorizzato il difetto di conformità entro due mesi dalla scoperta del difetto stesso.

Non sono coperte dalla garanzia tutte le parti che dovessero risultare difettose a causa di:

- danni da trasporto o da cadute accidentali
- errata installazione o inadeguatezza impianto elettrico
- riparazioni o modifiche operate da personale non autorizzato
- mancata o non corretta manutenzione e pulizia
- prodotto e/o parti di prodotto soggette a usura e/o consumabili
- mancata osservanza delle istruzioni per il funzionamento dell'apparecchio, negligenza o

trascuratezza nell'uso

g. cavo attorcigliato e/o piegato in modo eccessivo

h. cavo tirato o strappato

i. pannello riscaldante piegato durante l'uso o piegato quando ancora caldo

j. pannello riscaldante stropicciato o strappato o rovinato da oggetti riposti su di esso

k. lavaggio non conforme alle istruzioni di lavaggio

l. evidenti segni di bruciature da fonti esterne

L'elenco di cui sopra è a titolo meramente esemplificativo e non esaustivo, in quanto la presente garanzia è comunque esclusa per tutte quelle **circostanze che non possono farsi risalire a difetti di fabbricazione** dell'apparecchio. La garanzia è inoltre esclusa in tutti i casi di uso improprio dell'apparecchio ed in caso di uso professionale. Si declina ogni responsabilità per eventuali danni che possano direttamente o indirettamente derivare a persone, cose ed animali domestici in conseguenza della mancata osservanza di tutte le prescrizioni indicate nel presente libretto in tema di installazione, uso e manutenzione dell'apparecchio. Sono fatte salve le azioni contrattuali di garanzia nei confronti del venditore.

Modalità di assistenza

La riparazione dell' apparecchio deve essere effettuata presso un Centro Assistenza autorizzato. L'apparecchio difettoso, se in garanzia, dovrà pervenire al Centro Assistenza unitamente ad un documento fiscale che ne attesti la data di vendita o di consegna.



IMETEC
www. imetec.com

Tenacta Group S.p.A. Via Piemonte 5/11 24052 Azzano S. P. (BG) ITALY

M1002109
0416 (MMYY)