



Istruzioni per l'uso
 Instructions for use
 Instrucciones de uso
 Instruções de
 utilização
 Οδηγίες χρήσης
 Návod k použití

Návod na používanie
 Használati utasítás
 Instrukcja użytkowania
 Инструкции по
 эксплуатации
 Пайдалану
 нұсқаулығы

SPAZZOLA PER CAPELLI

IT	SPAZZOLA PER CAPELLI	pagina	1
EN	HAIR BRUSH	page	10
ES	CEPILLO PARA EL CABELLO	página	19
PT	ESCOVA PARA CABELOS	pág.	28
EL	ΒΟΥΡΤΣΑ ΜΑΛΛΙΩΝ	σελίδα	37
CS	KARTÁČ NA VLASY	strana	46
SK	KEFA NA VLASY	strana	55
HU	HAJKEFE	oldal	64
PL	SZCZOTKA DO WŁOSÓW	strona	73
RU	ЩЕТКА ДЛЯ ВОЛОС	страница	82
KK	ШАШ ТАРАЙТЫН ШӨТКЕ	-бет	91

TYPE Q2301

IMETEC

GUIDA ILLUSTRATIVA / ILLUSTRATIVE GUIDE / ΓΥΪΑ ΙΛΛΥΣΤΡΑΤΙΒΑ / GUIA ILUSTRATIVO / ΕΠΕΞΗΓΗΜΑΤΙΚΟΣ ΟΔΗΓΟΣ / ΙΛΛΥΣΤΡΑΤΙΒΝΪ ΝΆΒΟΔ / ILUSTRACŃNÝ SPRIEVODCA / ΚΈΡΕΣ ΰΤΜΥΤΑΤΌ / PRZEWODNIK / ΙΛΛΥΣΤΡΙΟΒΑΝΝΗΑ ΠΑΜΪΤΗΚΑ / КΌРНЕΚΙ НΨΚΑΥΛΥΚ

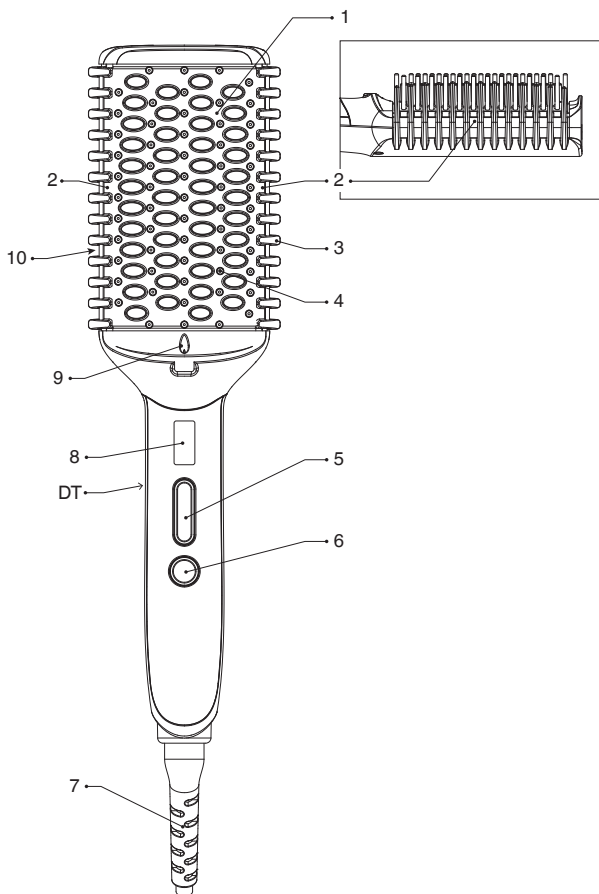

DATI TECNICI (DT) / TECHNICAL DATA (DT) / DATOS TÉCNICOS (DT) / DADOS TÉCNICOS (DT) / ΤΕΧΝΙΚΑ ΣΤΟΙΧΕΙΑ (DT) / TECHNICKÉ ÚDAJE (DT) / TECHNICKÉ ÚDAJE (DT) / MŰSZAKI ADATOK (DT) / DANE TECHNICZNE (DT) / ТЕХНИЧЕСКИЕ ДАННЫЕ (DT) / ТЕХНИКАЛЫК ДЕРЕКТЕР (DT)

TYPE Q2301 220-240 V 50 Hz 73 W



TENACTA GROUP S.p.A.

VIA PIEMONTE 5 IT - 24052 AZZANO S. P.

INTRODUZIONE

IT

Gentile cliente, La ringraziamo per aver scelto il nostro prodotto. Siamo sicuri che Lei apprezzerà la sua qualità e affidabilità in quanto progettato e prodotto mettendo in primo piano la soddisfazione del cliente. Le presenti istruzioni per l'uso sono conformi alla norma europea EN 82079.



ATTENZIONE! Istruzioni e avvertenze per un uso sicuro dell'apparecchio.

Prima di utilizzare questo apparecchio, leggere attentamente le istruzioni per l'uso e in particolare note, avvertenze e istruzioni sulla sicurezza, attenendosi a esse. Conservare il presente manuale insieme alla relativa guida illustrativa, a scopo di consultazione futura. In caso di cessione dell'apparecchio a terzi, consegnare anche l'intera documentazione.

ⓘ NOTA: se nella lettura di questo manuale alcune parti risultassero di difficile comprensione o se sorgessero dubbi, prima di utilizzare il prodotto contattare l'azienda all'indirizzo indicato in ultima pagina.

ⓘ NOTA: gli ipovedenti possono consultare la versione digitale di queste istruzioni per l'uso sul sito www.tenactagroup.com

INDICE

Introduzione.....	pag. 1
Avvertenze sulla sicurezza.....	pag. 2
Legenda simboli.....	pag. 4
Descrizione dell'apparecchio e degli accessori.....	pag. 5
Utilizzo.....	pag. 5
Pulizia e manutenzione.....	pag. 7
Conservazione.....	pag. 7
Smaltimento.....	pag. 7
Assistenza e garanzia.....	pag. 8
Guida illustrativa.....	pag. I
Dati tecnici.....	pag. I



IT

AVVERTENZE SULLA SICUREZZA

- Dopo aver rimosso l'apparecchio dalla confezione, assicurarsi che sia integro e completo come mostrato nella guida illustrativa e privo di danni da trasporto. In caso di dubbio, non utilizzare l'apparecchio e rivolgersi al servizio di assistenza autorizzato.





ATTENZIONE! Rimuovere dall'apparecchio eventuali materiali di comunicazione quali etichette, cartellini ecc., prima dell'utilizzo.



ATTENZIONE! Rischio di soffocamento. I bambini non devono giocare con la confezione. Tenere il sacchetto di plastica lontano dalla portata dei bambini.

- Questo apparecchio deve essere utilizzato unicamente allo scopo per cui è stato progettato, ovvero come spazzola per capelli per uso domestico. Qualsiasi altro utilizzo è considerato non conforme all'uso previsto e pertanto pericoloso.
- Prima di collegare l'apparecchio alla rete elettrica, controllare che la tensione e la frequenza riportati sui dati tecnici dell'apparecchio corrispondano a quelli della rete di alimentazione disponibile. I dati tecnici si trovano sull'apparecchio e sull'alimentatore se presente (vedi guida illustrativa).
- L'apparecchio può essere utilizzato da bambini di età non inferiore a 8 anni e da persone con ridotte capacità fisiche, sensoriali o mentali, o prive di esperienza o della necessaria conoscenza, purché sotto sorveglianza oppure dopo che le stesse





abbiano ricevuto istruzioni relative all'uso sicuro dell'apparecchio e alla comprensione dei pericoli ad esso inerenti. I bambini non devono giocare con l'apparecchio. La pulizia e la manutenzione destinata ad essere effettuata dall'utilizzatore non deve essere effettuata da bambini senza sorveglianza.

- **⊗ NON** utilizzare l'apparecchio con mani bagnate o piedi umidi o nudi.
- **⊗ NON** tirare il cavo di alimentazione o l'apparecchio stesso per staccare la spina dalla presa di corrente.
- **⊗ NON** tirare o sollevare l'apparecchio per il cavo di alimentazione.
- **⊗ NON** esporre l'apparecchio all'umidità o all'influsso di agenti atmosferici (pioggia, sole, ecc.) o temperature estreme.
- Sorvegliare l'apparecchio durante il funzionamento.
- Disinserire sempre la spina dall'alimentazione elettrica prima della pulizia o manutenzione e in caso di non utilizzo dell'apparecchio.
- In caso di guasto o di cattivo funzionamento dell'apparecchio, spegnerlo e non manometterlo. Per l'eventuale riparazione rivolgersi solamente ad un centro di assistenza tecnica autorizzato.
- Se il cavo di alimentazione è danneggiato, esso deve essere sostituito da un centro di assistenza tecnica autorizzato, in modo da prevenire ogni rischio.
- Quando si utilizza l'apparecchio in un bagno, bisogna staccare la spina dopo l'uso, poiché la prossimità con l'acqua costituisce un rischio anche se l'apparecchio è spento.
- Per una maggiore protezione, si consiglia

IT



l'installazione di un dispositivo a corrente differenziale nel circuito elettrico che alimenta il bagno che abbia una corrente differenziale di funzionamento nominale non superiore a 30 mA (ideale 10 mA). È opportuno chiedere consigli all'installatore.



ATTENZIONE! NON utilizzare questo apparecchio nelle vicinanze di vasche da bagno, docce, lavandini o altri recipienti che contengono acqua.

-  Questo apparecchio non deve venire a contatto con acqua, altri liquidi, spray o vapori. Per le attività di pulizia e manutenzione fare riferimento esclusivamente all'apposito paragrafo di questo manuale.
- Questo apparecchio è da utilizzarsi solo per capelli umani. **NON** utilizzarlo per animali o per parrucche e parrucchini di materiale sintetico.
- Per le caratteristiche dell'apparecchio, fare riferimento alla confezione esterna.
- Utilizzare unicamente con gli accessori forniti che costituiscono parte integrante dell'apparecchio.

LEGENDA SIMBOLI

	Attenzione/Pericolo		Divieto
	Apparecchio di classe II		Informazioni
	NON adatto per l'uso nel bagno o nella doccia		Acceso/spento
	Blocco tasti		

DESCRIZIONE DELL'APPARECCHIO E DEGLI ACCESSORI

IT

Guardare la Guida illustrativa pag. I per controllare il contenuto della confezione. Tutte le figure si trovano nelle pagine interne della copertina.

- | | |
|---|--|
| 1. Piastra con setole riscaldate | 6. Tasto di accensione/
spegnimento |
| 2. Lati riscaldati | 7. Cavo di alimentazione |
| 3. Setole laterali | 8. LCD display |
| 4. Setole in plastica | 9. Ionizzatore |
| 5. Tasto di regolazione
temperatura (-/+) e blocco
tasti | DT Dati tecnici |

Per le caratteristiche dell'apparecchio, fare riferimento alla confezione esterna. Utilizzare unicamente con gli accessori forniti.

UTILIZZO



ATTENZIONE! Questo apparecchio non deve essere utilizzato se è stato fatto cadere o se vi sono segni di danni visibili.



ATTENZIONE! NON utilizzare questo apparecchio nelle vicinanze di vasche da bagno, docce, lavandini o altri recipienti che contengono acqua. Non immergere mai l'apparecchio in acqua.



ATTENZIONE! Rischio di incendio. NON utilizzare prodotti infiammabili sui capelli o sull'apparecchio.

CONSIGLI UTILI

L'apprendimento veloce della modalità di utilizzo della spazzola per capelli permetterà di determinare esattamente il tempo di applicazione per ottenere l'effetto desiderato.

- Assicurarsi che i capelli siano asciutti, puliti e senza alcuna traccia di lacca, schiuma o gel.
- Pettinare i capelli assicurandosi che siano privi di nodi.
- Durante l'uso, il riscaldamento e il raffreddamento della spazzola, posizionare l'apparecchio su una superficie liscia e resistente al calore.
- Mentre si procede con la piega, fare attenzione a non avvicinare troppo la spazzola alle aree sensibili del viso, delle orecchie, del



- collo o della cute.
- IT** • Al termine dell'uso, lasciare raffreddare completamente la spazzola prima di riporla.

PREPARAZIONE DEI CAPELLI

- Lavare come d'abitudine i capelli e pettinarli districando i nodi.
- Asciugare i capelli e spazzolarli dalle radici alle punte.

ISTRUZIONI DI UTILIZZO

- Collegare il cavo di alimentazione (7) alla rete di alimentazione.
- Premere il tasto di accensione/spengimento (6) per accendere la spazzola.
- Selezionare la temperatura desiderata premendo il tasto di regolazione temperatura +/- (5). La temperatura (in un intervallo compreso tra 160°C e 210°C) può essere variata in qualsiasi momento premendo i tasti + o - (5).
- Dopo aver selezionato la temperatura desiderata è possibile attivare il blocco tasti premendo per qualche secondo il tasto - (5). Questa funzione permette di evitare accidentali cambi di temperatura durante l'utilizzo della spazzola. L'attivazione del blocco tasti è segnalato dall'accensione sul display (8) della spia che rappresenta una chiave. Il blocco è disattivabile premendo nuovamente per qualche secondo il tasto - (5).
- Il display LCD (8) lampeggia fino a quando la piastra con setole riscaldate (1) non raggiunge la temperatura impostata. Al raggiungimento della temperatura il display LCD (8) si accende stabilmente.

USO

- Lavare, asciugare e districare i capelli.
- Passare tra i capelli la spazzola come con una spazzola tradizionale, partendo dalle radici fino alle punte, prima con la piastra con le setole riscaldate (1) rivolte verso la cute, e poi con le setole rivolte verso l'esterno.
- Per massimizzare il risultato si consiglia di:
 - Dividere la capigliatura in sezioni e lavorare ciocca dopo ciocca.
 - Tenere in tensione la ciocca afferrandola con una mano in prossimità delle punte.
 - Far penetrare la piastra con setole riscaldate (1) in profondità nella ciocca.
 - Farla scorrere dalle radici verso le punte, prima con la piastra con le setole riscaldate (1) rivolte verso la cute, e poi con le setole rivolte verso l'esterno.
 - Per modellare le punte, ruotare la spazzola di 180° verso l'esterno o verso l'interno, a seconda dell'effetto desiderato, e farle aderire bene ai lati riscaldati (2).
- Una volta terminate le operazioni di styling, spegnere l'apparecchio premendo il tasto di accensione/spengimento (6) e scollegare la spazzola dalla presa di corrente.



i **NOTA:** è normale che durante l'utilizzo della spazzola si sviluppi del vapore; si tratta dell'umidità in eccesso nei capelli che evapora.

i **NOTA:** l'apparecchio è dotato di Ionizzatore (9) e si attiva automaticamente all'accensione.

PULIZIA E MANUTENZIONE



ATTENZIONE! Disinserire sempre la spina dalla presa di corrente prima della pulizia o manutenzione.



ATTENZIONE! Prima di riutilizzare l'apparecchio, assicurarsi che tutte le parti pulite siano completamente asciutte.

- Dopo aver spento l'apparecchio e staccato la presa dalla corrente, attendere che la piastra riscaldata (1) sia fredda.
- Pulire le superfici della spazzola con un panno morbido e umido.

CONSERVAZIONE



ATTENZIONE! Rischio di incendio. Lasciar raffreddare completamente l'apparecchio prima di riporlo.



ATTENZIONE! NON avvolgere il cavo di alimentazione attorno all'apparecchio.

SMALTIMENTO



L'imballaggio del prodotto è composto da materiali riciclabili. Smaltirlo in conformità alla normativa di tutela ambientale.



Ai sensi della direttiva 2012/19/UE sui rifiuti di apparecchiature elettriche ed elettroniche (RAEE) il simbolo del cassonetto barrato riportato sull'apparecchiatura o sulla sua confezione indica che il prodotto alla fine della propria vita utile deve essere raccolto separatamente dagli altri rifiuti. L'utente dovrà, pertanto, conferire l'apparecchiatura giunta a fine vita agli idonei centri di raccolta differenziata dei rifiuti elettrici ed elettronici. In alternativa alla gestione autonoma è possibile consegnare l'apparecchiatura che si desidera smaltire al



IT rivenditore, al momento dell'acquisto di una nuova apparecchiatura di tipo equivalente. Presso i rivenditori di prodotti elettronici con superficie di vendita di almeno 400 m² è inoltre possibile consegnare gratuitamente, senza obbligo di acquisto, i prodotti elettronici da smaltire con dimensioni inferiori a 25 cm. L'adeguata raccolta differenziata per l'avvio successivo dell'apparecchiatura dismessa al riciclaggio, al trattamento e allo smaltimento compatibile con il rispetto dell'ambiente contribuisce ad evitare possibili effetti negativi sull'ambiente e sulla salute e favorisce il reimpiego e/o riciclo dei materiali di cui è composta l'apparecchiatura.

ASSISTENZA E GARANZIA

L'apparecchio è garantito per un periodo di due anni dalla data di consegna. Fa fede la data riportata sullo scontrino/fattura (purché chiaramente leggibile), a meno che l'acquirente non provi che la consegna è successiva.

In caso di difetto del prodotto preesistente alla data di consegna, viene garantita la riparazione o la sostituzione senza spese dell'apparecchio, salvo che uno dei due rimedi risulti sproporzionato rispetto all'altro. L'acquirente ha l'onere di denunciare a un Centro Assistenza autorizzato il difetto di conformità entro due mesi dalla scoperta del difetto stesso.

Non sono coperte dalla garanzia tutte le parti che dovessero risultare difettose a causa di:

- a. danni da trasporto o da cadute accidentali,
- b. errata installazione o inadeguatezza impianto elettrico,
- c. riparazioni o modifiche operate da personale non autorizzato,
- d. mancata o non corretta manutenzione e pulizia,
- e. prodotto e/o parti di prodotto soggette a usura e/o consumabili, inclusa la riduzione del tempo di utilizzo delle batterie dovuta all'uso o al tempo se presenti.
- f. mancata osservanza delle istruzioni per il funzionamento dell'apparecchio, negligenza o trascuratezza nell'uso,
- g. cavo di alimentazione attorcigliato o piegato per incuria o tirato,
- h. presenza di capelli nella ventola,
- i. mancata pulizia del filtro ingresso aria fredda che causa surriscaldamento motore,
- j. caduta accidentale durante l'uso,
- k. ostruzione ingresso aria fredda e uscita aria calda (griglia anteriore e posteriore),
- l. Utilizzo di accessori o componenti di manutenzione non originali,
- m. Utilizzo di prodotti chimici per la pulizia dell'apparecchio,
- n. Utilizzo di lacche o altri spray durante l'uso.

L'elenco di cui sopra è a titolo meramente esemplificativo e non esaustivo, in quanto la presente garanzia è comunque esclusa per tutte quelle **circostanze che non possono farsi risalire a difetti di fabbricazione** dell'apparecchio.



La garanzia è inoltre esclusa in tutti i casi di uso improprio dell'apparecchio ed in caso di uso professionale.

Si declina ogni responsabilità per eventuali danni che possano direttamente o indirettamente derivare a persone, cose ed animali domestici in conseguenza della mancata osservanza di tutte le prescrizioni indicate nell'apposito "Libretto Istruzioni ed avvertenze" in tema di installazione, uso e manutenzione dell'apparecchio.

Sono fatte salve le azioni contrattuali di garanzia nei confronti del venditore.

Modalità di assistenza

La riparazione dell'apparecchio deve essere effettuata presso un Centro Assistenza autorizzato. L'apparecchio difettoso, se in garanzia, dovrà pervenire al Centro Assistenza unitamente ad un documento fiscale che ne attesti la data di vendita o di consegna.

Numero Verde
800-234677



INTRODUCTION

EN

Dear customer, thank you for choosing our product. We feel certain you will appreciate its quality and reliability as it was designed and manufactured with customer satisfaction in mind. These instructions for use are compliant with the European Standard EN 82079.



WARNING! Instructions and warnings for safe use.

Before using this appliance, carefully read the instructions for use and in particular the safety notes and warnings, which must be complied with. Keep this manual together with its illustrative guide for future consultation. Should you transfer the appliance to another user, make sure you hand over this documentation as well.

ⓘ NOTE: should any part of this manual be difficult to understand or any doubt arise, contact the company at the address indicated on the last page before using the product.

ⓘ NOTE: persons with impaired vision may consult these instructions for use in digital format at the website www.tenactagroup.com

INDEX

Introduction	page 10
Safety notes	page 11
Key to symbols used in this manual	page 13
Description of appliance and accessories	page 14
Usage.....	page 14
Cleaning and care	page 16
Storage.....	page 16
Disposal at end of life	page 16
Customer support and warranty.....	page 17
Illustrative guide.....	page I
Technical data.....	page I



SAFETY NOTES

- After unpacking, make sure the appliance is intact, complete with all its parts as shown **EN** in the illustrative guide and with no sign of damage due to transportation. If in any doubt, do not use the appliance and contact an authorised service centre.



CAUTION! Remove any communication material such as labels, tags etc. from the appliance before use.



WARNING! Risk of suffocation. Children shall not play with the packaging. Keep the plastic bag out of the reach of children.

- This appliance must be used only for the purpose for which it was designed, namely as a hair brush for home use. Any other use is considered not compliant and therefore dangerous.
- Before connecting the appliance to the mains supply, make sure that the voltage and frequency indicated on the technical data of the appliance correspond to those of the mains supply. The rating is on the appliance or on the power supply unit, if any (see illustrative guide).
- This appliance can be used by children aged from 8 years and above and persons with reduced physical, sensory or mental capabilities or lack of experience and knowledge if they have been given supervision or instruction concerning use of the appliance in a safe way and understand the hazards involved. Children shall not play with the appliance. Cleaning and user

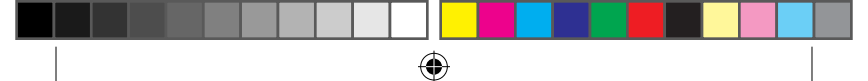

maintenance shall not be made by children without supervision.

EN

- **⊗ DO NOT use the appliance with wet hands, damp feet or barefoot.**
- **⊗ DO NOT pull the supply cord or the appliance itself to remove the plug from the socket.**
- **⊗ DO NOT pull or lift the appliance by the supply cord.**
- **⊗ DO NOT expose the appliance to humidity, to the effects of weather (rain, sun, etc.) or to extreme temperatures.**
- **DO NOT leave the appliance unattended while in operation.**
- **Always disconnect the appliance from the mains supply before cleaning or performing maintenance and when the appliance is not in use.**
- **If the appliance is faulty or malfunctions, switch it off and do not tamper with it. Contact an authorised technical service centre for any repairs.**
- **If the supply cord is damaged it must be replaced by an authorised technical service centre, so as to prevent all risks.**
- **When the appliance is used in a bathroom, unplug it after use since the proximity of water presents a hazard even when the appliance is switched off.**
- **For additional protection, the installation of a residual current device (RCD) having a rated residual operating current not exceeding 30 mA (ideal 10 mA) is advisable in the electrical circuit supplying the bathroom. Ask your installer for advice.**





WARNING! DO NOT use this appliance near bathtubs, showers, basins or other vessels containing water.

EN

-  This appliance shall not come into contact with water, other liquids, sprays, steam. For any cleaning and maintenance operation refer to the instructions in the relevant chapter.
- This appliance must only be used on human hair. **DO NOT** use the appliance on animals or on wigs and hair pieces made of synthetic material.
- See the external packaging for the characteristics of the appliance.
- Use the appliance only with the supplied accessories that are an essential part of the appliance.

KEY TO SYMBOLS USED IN THIS MANUAL



*Caution/Warning/
Danger*



Prohibition



Class II appliance



Information



*NOT suitable for use in
the bath or shower*



ON/OFF



Button lock

DESCRIPTION OF APPLIANCE AND ACCESSORIES

EN

Please see the illustrative guide on page I to check the contents of the packaging. You can find all the figures on the inside cover pages.

1. Heated bristle plate
 2. Heated sides
 3. Side bristles
 4. Plastic bristles
 5. Temperature adjustment button ("-/+") and button lock
 6. On/off switch
 7. Power cable
 8. LCD display
 9. Ioniser
- DT Technical data

See the external packaging for the characteristics of the appliance. Only use the appliance with the accessories included.

USAGE



WARNING! This appliance is not to be used if it has been dropped or if there are visible signs of damage.



WARNING! DO NOT use this appliance near bathtubs, showers, basins or other vessels containing water. Never place the appliance into water.



WARNING! Risk of fire. DO NOT use flammable products on hair or on the appliance.

USEFUL TIPS

By quickly learning how to use the hair brush, you will be able to determine the exact application time needed to achieve the desired effect.

- Make sure that your hair is clean and dry, and does not contain any hairspray, mousse or gel residue.
- Brush your hair, making sure to remove any knots.
- When using the brush and during heating and cooling, place it on a smooth, heat-resistant surface.
- When curling your hair, take care not to place the brush too close to sensitive areas on your face, ears, neck or skin.
- When you have finished, wait for the brush to cool completely before putting it away.

PREPARING YOUR HAIR

- Wash your hair as you would normally and brush it, untangling any knots.
- Dry your hair and brush it from the roots to the ends.

EN

INSTRUCTIONS FOR USE

- Connect the power cable (7) to the mains power supply.
- Press the on/off button (6) to turn the brush on.
- Select the desired temperature by pressing the "-/+ " temperature adjustment button (5). The temperature can be changed at any time (between 160 °C and 210 °C) by pressing the "+" or "-" buttons (5).
- After having selected the desired temperature, the button lock can be activated by pressing and holding the "-" button (5) for a few seconds. This function prevents temperature from being changed accidentally when the brush is being used. The key-shaped warning light (8) will appear on the display to show that the button lock has been activated. To deactivate the lock, press and hold the "-" button (5) again for a few seconds.
- The LCD display (8) will flash until the heated bristle plate (1) reaches the set temperature. When the temperature is reached, the LCD display (8) will remain lit.

USE

- Wash, dry and untangle your hair.
- Run the brush through your hair as you would a traditional brush, starting from the roots and moving towards the ends, first with the heated bristle plate (1) facing towards you, and then with the bristles facing outwards.
- For best results we recommend:
 - Dividing your hair into sections and working lock by lock.
 - Holding each lock taut, gripping it with one hand near the ends.
 - Passing the heated bristle plate (1) all the way through the lock of hair.
 - Running the brush from the roots to the ends, first with the heated bristle plate (1) facing towards you, and then with the bristles facing outwards.
 - To style the ends, turn the brush 180° inwards or outwards (depending on the desired effect), making sure they come into full contact with the heated sides (2).
- Once you have finished styling your hair, turn the appliance off by pressing the on/off button (6) and unplug the brush from the socket.

i NOTE: It is normal for steam to develop when you are using the brush; this is caused by the evaporation of excess moisture in the hair.

i NOTE: The appliance is equipped with an ioniser (9) that turns on automatically when the appliance is switched on.

CLEANING AND CARE

EN



WARNING! Always disconnect the appliance from the socket before cleaning or performing maintenance.



WARNING! Make sure all cleaned parts are completely dry before reusing the appliance.

- Turn the appliance off and unplug it, then wait until the heated plate (1) has cooled down.
- Clean the surfaces of the brush using a soft, damp cloth.

STORAGE



WARNING! Risk of fire. Wait for the appliance to cool completely before storing it.



WARNING! DO NOT wrap the supply cord around the appliance.

DISPOSAL AT END OF LIFE



The packaging of the appliance is made of recyclable materials. Dispose of the packaging in accordance with the environmental protection regulations.



Pursuant to Directive 2012/19/EU on waste electrical and electronic equipment (WEEE), the crossed bin symbol on the appliance or its packaging indicates that the appliance must be disposed of separately from other waste at the end of its useful life. The user must therefore take the appliance

to an appropriate recycling centre for electrical and electronic equipment. Alternatively, the user may hand the appliance he or she wishes to dispose of over to the retailer when purchasing an equivalent new appliance. The user can hand over electronic products measuring less than 25 cm to retailers of electronic products having a sales area of at least 400 m² free of charge and with no obligation to buy. Appropriate separate collection for the subsequent procedure for the decommissioned appliance for recycling, which includes treatment and environmentally friendly disposal helps prevent adverse effects on the environment and health and promotes reusing and/or recycling materials that the appliance consists of.

CUSTOMER SUPPORT AND WARRANTY

The appliance is guaranteed for a period of two years from the date of delivery. Evidence shall be taken as the date indicated on the receipt/invoice (provided it is legible), unless the buyer can prove that the delivery occurred later.

In the event of a defect in the product which existed prior to the date of delivery, appliance repair or replacement is guaranteed free of charge, unless one of the two solutions is disproportionate to the other. The buyer has the obligation to notify an authorised Service Centre of the non-conformity within two months from discovering the defect.

The warranty does not cover any part that may be defective due to:

- a. damage from transport or accidental drops,
- b. incorrect installation or inadequate electrical system,
- c. repairs or alterations performed by unauthorised personnel,
- d. insufficient or improper maintenance and cleaning,
- e. products and/or parts of products subject to wear and/or consumables, and reduced operating time of rechargeable batteries, if applicable, due to usage or age.
- f. non-observance of the operating instructions for the appliance, negligent or careless usage,
- g. twisted, excessively bent or pulled power cable,
- h. hair in the fan,
- i. dirty cold air intake filter which causes the motor to overheat,
- j. accidental drop during use,
- k. obstruction of the cold air intake and hot air outlet (front and rear grid),
- l. use of non-original accessories or maintenance equipment,
- m. use of chemical products to clean the appliance,
- n. use of hairspray or other sprays during use.

The list above is purely indicative and not exhaustive and in any case, this warranty shall not cover all **circumstances that cannot be attributed to manufacturing defects** of the appliance.

Any improper or professional use of the device will immediately void the guarantee.

The manufacturer cannot be held responsible for any direct or indirect damage or injury to persons, property or pets attributable to the non-observance of any of the directions given in the "Instruction manual and safety information handbook" for the installation, use and maintenance of the appliance.

This is without prejudice to any contractual warranty claims against the seller.



Methods of support

The appliance may only be repaired by an authorised service centre. If still covered by the guarantee, the defective appliance must be taken to an authorised service centre, accompanied by a legally valid document proving the date of sale or delivery.

EN



INTRODUCCIÓN

Estimado cliente: Le agradecemos que haya elegido nuestro producto. Estamos convencidos de que valorará su calidad y fiabilidad, ya que ha sido diseñado y fabricado teniendo como prioridad la satisfacción del cliente. Este manual de instrucciones se ha redactado de conformidad con la norma europea EN 82079. **ES**



¡ATENCIÓN! Instrucciones y advertencias para un uso seguro del aparato.

Antes de utilizar este aparato, lea atentamente las instrucciones de uso, especialmente las observaciones y advertencias de seguridad, que se deben respetar. Guarde este manual junto con su guía ilustrativa para consultas futuras. Si el aparato se cediera a otro usuario, asegúrese de entregarlo también junto con esta documentación.

ⓘ NOTA: En caso de duda o problemas para comprender el manual, póngase en contacto con la empresa antes de utilizar el producto a través de la dirección indicada en la última página.

ⓘ NOTA: Las personas con visión reducida pueden consultar la versión digital de estas instrucciones de uso en el sitio www.tenactagroup.com

ÍNDICE

Introducción	pág. 19
Advertencias de seguridad.....	pág. 20
Leyenda de los símbolos utilizados en este manual ...	pág. 22
Descripción del aparato y de los accesorios.....	pág. 23
Funcionamiento	pág. 23
Limpieza y mantenimiento.....	pág. 25
Almacenamiento.....	pág. 25
Eliminación	pág. 25
Asistencia y garantía	pág. 26
Guía ilustrativa	pág. I
Datos técnicos.....	pág. I

ADVERTENCIAS DE SEGURIDAD

ES

- Tras extraer el aparato del embalaje, asegúrese de que está intacto, de que no falta ningún componente (puede consultarlo en la guía ilustrativa) y de que no hay señales de daños debidos al transporte . Si tiene dudas, no utilice el aparato y póngase en contacto con el servicio de asistencia autorizado.



¡ATENCIÓN! Retire del aparato los posibles materiales informativos, como etiquetas, etc., antes de usarlo.



¡ATENCIÓN! Riesgo de asfixia. No deje que los niños jueguen con el embalaje. Mantenga la bolsa de plástico fuera del alcance de los niños.

- Este aparato se ha diseñado exclusivamente para su utilización como cepillo para el pelo de uso doméstico. Cualquier otro uso se considera no conforme y, por lo tanto, peligroso.
- Antes de conectar el aparato a la red eléctrica, asegúrese de que el voltaje y la frecuencia indicados en los datos técnicos del aparato se correspondan con los de la red eléctrica. Los datos se encuentran en el aparato o en la fuente de suministro, de haberlos (consulte la guía ilustrativa).
- Este aparato puede ser utilizado por niños a partir de 8 años de edad y personas con discapacidades físicas, sensoriales o mentales o con falta de experiencia y conocimientos, siempre y cuando se encuentren bajo la supervisión de un adulto o hayan recibido las instrucciones



pertinentes sobre el uso seguro del aparato y entiendan los riesgos implícitos. Los niños no deben jugar con el aparato. Los niños sin supervisión no deben llevar a cabo tareas de limpieza y mantenimiento.

- **⊗ NO utilice el aparato con las manos mojadas ni con los pies húmedos o descalzos.**
- **⊗ NO tire del cable de alimentación ni del propio aparato para desconectar el enchufe de la toma de corriente.**
- **⊗ NO arrastre el aparato ni lo levante por el cable de alimentación.**
- **⊗ NO exponga el aparato a la humedad, a los agentes atmosféricos (lluvia, sol, etc.) ni a temperaturas extremas.**
- **Vigile el aparato mientras está en funcionamiento.**
- **Desenchufe el aparato de la alimentación eléctrica antes de llevar a cabo operaciones de limpieza o mantenimiento, o si no va a utilizarlo.**
- **Si el aparato se avería o funciona mal, apáguelo y no intervenga. Póngase en contacto con un centro de asistencia técnica autorizado para solicitar cualquier reparación.**
- **Si el cable de alimentación está estropeado, deberá sustituirse en un centro de asistencia técnica autorizado con el fin evitar cualquier riesgo.**
- **Cuando el aparato se utilice en un cuarto de baño, desenchúfelo después de su uso, ya que la proximidad del agua representa un peligro incluso con el aparato apagado.**
- **Para una mayor protección, se aconseja instalar un dispositivo diferencial residual**

ES



en el circuito eléctrico que alimenta el baño que tenga una corriente residual de funcionamiento nominal no superior a 30 mA (preferiblemente de 10 mA). Conviene solicitar asesoramiento al instalador.







ES



¡ATENCIÓN! NO utilice este aparato cerca de bañeras, duchas, lavabos u otros recipientes que contengan agua.

-  Este aparato **NO** debe entrar en contacto con agua, otros líquidos, aerosoles ni vapores. Para las actividades de limpieza y mantenimiento, consulte los apartados específicos de este manual.
- Este aparato debe utilizarse únicamente con cabello humano. **NO** utilice este aparato con animales o pelucas y postizos realizados con material sintético.
- Para conocer las características del aparato, consulte el embalaje exterior.
- Utilice el aparato solo con los accesorios suministrados, que forman parte esencial del aparato.

LEYENDA DE LOS SÍMBOLOS UTILIZADOS EN ESTE MANUAL

	Atención/Advertencia/ Peligro		Prohibición
	Aparato de clase II		Información
	NO apto para el uso en el baño ni en la ducha		ON/OFF
	Bloqueo de los botones		

DESCRIPCIÓN DEL APARATO Y DE LOS ACCESORIOS

Consulte la guía ilustrativa de la página I para comprobar el contenido del paquete. Todas las figuras se encuentran en las páginas interiores de la portada.

1. Placa de cerdas con calor
2. Laterales con calor
3. Cerdas laterales
4. Cerdas de plástico
5. Botón de ajuste de la temperatura ("-/+") y bloqueo de los botones
6. Interruptor de encendido y apagado
7. Cable de alimentación
8. Pantalla LCD
9. Ionizador

ES

Para conocer las características del aparato, consulte el embalaje exterior. Utilice el aparato únicamente con los accesorios incluidos.

FUNCIONAMIENTO



¡ATENCIÓN! No utilice este aparato si se ha caído o si presenta señales de daño visibles.



¡ATENCIÓN! NO utilice este aparato cerca de bañeras, duchas, lavabos u otros recipientes que contengan agua. Nunca introduzca el aparato en agua.



¡ATENCIÓN! Riesgo de incendio. NO use productos inflamables en el cabello o en el aparato.

CONSEJOS ÚTILES

Al aprender rápidamente a utilizar el cepillo para cabello, será capaz de determinar el tiempo exacto de aplicación para conseguir el efecto deseado.

- Asegúrese de que su cabello está limpio y seco y de que no contiene ningún resto de laca, espuma o gel.
- Cepille el cabello y asegúrese de eliminar todos los nudos.
- Cuando utilice el cepillo y durante el calentamiento y enfriamiento, colóquelo en una superficie lisa y resistente al calor.
- Cuando se riza el cabello, tenga cuidado de no colocar el cepillo demasiado cerca de zonas sensibles del rostro, orejas, cuello o piel.
- Cuando termine, espere a que el cepillo se enfríe completamente antes de guardarlo.

PREPARACIÓN DEL CABELLO

- Lávese el cabello de la forma habitual, pénelo y desenrede los nudos.
- Seque el cabello y pénelo desde las raíces hacia las puntas.

INSTRUCCIONES DE USO

- ES**
- Conecte el cable de alimentación (7) a la toma de corriente.
 - Pulse el botón on/off (6) para encender el cepillo.
 - Seleccione la temperatura deseada pulsando sobre el botón de ajuste de la temperatura "-/+ (5). Se puede cambiar la temperatura en cualquier momento (entre 160 °C y 210 °C) pulsando los botones "+" o "-" (5).
 - Una vez seleccionada la temperatura deseada, se puede activar el bloqueo de los botones pulsando el botón "-" (5) y manteniéndolo pulsado durante varios segundos. Esta función evita que se modifique la temperatura de forma accidental mientras se utiliza el cepillo. En la pantalla aparecerá la luz indicadora en forma de llave (8) para mostrar que el bloqueo de los botones se ha activado. Para desactivar el bloqueo, pulse el botón "-" (5) de nuevo y manténgalo pulsado durante varios segundos.
 - La pantalla LCD (8) parpadeará hasta que la placa de cerdas con calor (1) alcance la temperatura establecida. Cuando se alcance la temperatura, la pantalla LCD (8) se mantendrá encendida.

USO

- Lave, seque y desenrede el cabello.
- Pase el cepillo por el cabello tal y como lo haría con un cepillo tradicional, empezando por las raíces y deslizándolo hacia las puntas, primero con la placa de cerdas con calor (1) mirando hacia usted, y a continuación con las cerdas mirando hacia fuera.
- Para obtener mejores resultados, se recomienda:
 - Dividir el cabello en secciones y trabajar por mechones.
 - Mantener el mechón tirante, sosteniéndolo con una mano cerca de las puntas.
 - Pasar la placa de cerdas con calor (1) por todo el mechón de cabello.
 - Pasar el cepillo desde las raíces hacia las puntas, primero con la placa de cerdas con calor (1) mirando hacia usted, y a continuación con las cerdas mirando hacia fuera.
 - Para estilizar las puntas, gire el cepillo 180° hacia dentro o hacia fuera (en función del efecto deseado) y asegúrese de que están totalmente en contacto con los laterales con calor (2).
- Una vez haya modelado su cabello, apague el aparato pulsando el botón on/off (6) y desconecte el cepillo de la toma de corriente.

i **NOTA: Es normal que se forme vapor cuando utiliza el cepillo; este se forma por la evaporación del exceso de humedad en el cabello.**

i **NOTA: El aparato está equipado con un ionizador (9) que se enciende automáticamente al encender el aparato.**

LIMPIEZA Y MANTENIMIENTO



¡ATENCIÓN! Desconecte siempre el enchufe de la toma de corriente eléctrica antes de realizar cualquier trabajo de limpieza o mantenimiento.

ES



¡ATENCIÓN! Antes de volver a usar el aparato, asegúrese de que todas las partes que se han limpiado estén secas.

- Apague el aparato y desconéctelo de la toma de corriente y, a continuación, espere hasta que la placa con calor (1) se haya enfriado.
- Limpie las superficies del cepillo con un paño suave y húmedo.

ALMACENAMIENTO



¡ATENCIÓN! Riesgo de incendio. Deje que el aparato se enfríe por completo antes de volver a guardarlo.



¡ATENCIÓN! NO enrosque el cable de alimentación en el aparato.

ELIMINACIÓN



El embalaje del producto está compuesto por materiales reciclables. Elimine el embalaje de acuerdo con las normas de protección medioambiental.



De conformidad con la Directiva 2012/19/UE sobre residuos de aparatos eléctricos y electrónicos (RAEE), el símbolo del contenedor tachado presente en el aparato o en su embalaje indica que el aparato debe eliminarse separado del resto de residuos al final de su vida útil. El usuario, por tanto, deberá entregar el aparato al final de su vida útil en un centro autorizado de recogida selectiva de equipos eléctricos y electrónicos. De forma alternativa, el usuario puede devolver el aparato que desee eliminar en la tienda al adquirir uno nuevo equivalente. Asimismo, los productos electrónicos con dimensiones de máximo 25 cm pueden entregarse gratuitamente en tiendas de productos electrónicos con superficies de venta de por lo menos 400 m², sin obligación de compra. Una adecuada recogida selectiva y el consecuente envío del aparato para el reciclaje, el tratamiento y la eliminación respetuosa con el medioambiente contribuyen a evitar posibles consecuencias negativas para el medioambiente y la salud pública, y favorecen el reciclaje de los materiales que componen el aparato.

ASISTENCIA Y GARANTÍA

El aparato tiene una garantía de dos años desde la fecha de entrega. La fecha válida será la indicada en el recibo/factura (siempre que sea legible claramente), a no ser que el comprador pruebe que la entrega fue posterior.

ES

En caso de defecto del producto anterior a la fecha de entrega, se garantiza la reparación o la sustitución del aparato sin gastos, a no ser que una de las dos soluciones resulte desproporcionada respecto de la otra. El comprador tiene el deber de comunicar a un Centro de Asistencia el defecto de conformidad en un plazo de dos meses desde el descubrimiento de dicho defecto.

La garantía no cubre todas las partes que resulten defectuosas por:

- a. daños de transporte o por caídas accidentales;
- b. una instalación errónea o una instalación eléctrica inadecuada;
- c. reparaciones o modificaciones realizadas por personal no autorizado;
- d. mantenimiento y limpieza incorrectos o no realizados;
- e. producto y/o componentes del producto sujetos a desgaste y/o consumibles, incluida la disminución del tiempo de uso de las baterías recargables debida al uso o al paso del tiempo, en su caso;
- f. incumplimiento de las instrucciones de funcionamiento del aparato, negligencia o descuido durante el uso;
- g. cable de alimentación enredado, doblado o roto;
- h. cabello en el ventilador;
- i. filtro de la entrada de aire frío sucio, que provoca un sobrecalentamiento del motor;
- j. caída accidental durante el uso;
- k. obstrucción de la entrada del aire frío y salida del aire caliente (rejilla delantera y trasera);
- l. uso de accesorios o equipo de mantenimiento no originales;
- m. uso de productos químicos para limpiar el aparato;
- n. uso de laca u otros aerosoles durante el uso.

La lista anterior es meramente indicativa y no exhaustiva y, en cualquier caso, esta garantía no cubre todas las **circunstancias que no puedan atribuirse a defectos de fabricación** del aparato. Además, la garantía queda excluida en caso de uso inadecuado del aparato y en caso de uso profesional.

Se declina toda responsabilidad por eventuales daños causados directa o indirectamente a personas, objetos o animales domésticos como consecuencia del incumplimiento de las prescripciones indicadas en el correspondiente «Manual de instrucciones y advertencias» relativo a la instalación, el uso y el mantenimiento del aparato.

Se excluyen las acciones contractuales de garantía en relación con el vendedor.

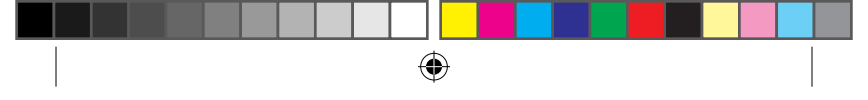

Modo de asistencia

La reparación del aparato debe realizarse en un centro de asistencia autorizado. El aparato defectuoso en garantía deberá enviarse al centro de asistencia junto con un documento con validez legal en el que figure la fecha de venta o entrega.

ES



INTRODUÇÃO

Prezado cliente, obrigado por ter escolhido o nosso produto. Temos a certeza de que irá apreciar a sua qualidade e fiabilidade, pois foi concebido e fabricado tendo em vista a satisfação do cliente. As presentes instruções de utilização estão em conformidade com a norma europeia EN 82079.



PT

AVISO! Deverá respeitar as presentes instruções e avisos para uma utilização segura do aparelho.

Antes de utilizar este aparelho, leia atentamente as instruções de utilização, principalmente as notas relativas à segurança e os avisos, que devem ser respeitados. Conserve este manual juntamente com o respetivo guia ilustrativo para consulta futura. No caso de ceder o aparelho a terceiros, certifique-se de fornecer também a presente documentação juntamente com o aparelho.

i **NOTA:** caso não compreenda alguma das instruções contidas neste manual ou surjam quaisquer dúvidas antes de utilizar o produto, contacte o fabricante através da morada indicada na última página do presente.

i **NOTA:** as pessoas com deficiências visuais poderão consultar a versão digital destas instruções de utilização no website www.tenactagroup.com

ÍNDICE

Introdução.....	pág. 28
Instruções de segurança.....	pág. 29
Legenda dos símbolos presentes neste manual	pág. 31
Descrição do aparelho e respetivos acessórios.....	pág. 32
Funcionamento	pág. 32
Limpeza e manutenção.....	pág. 34
Armazenamento.....	pág. 34
Eliminação do aparelho no final da sua vida útil.....	pág. 34
Assistência ao Cliente e garantia.....	pág. 35
Guia ilustrativo	pág. I
Dados técnicos.....	pág. I

INSTRUÇÕES DE SEGURANÇA

- Após remover o aparelho da respetiva embalagem, certifique-se de que o mesmo se encontra intacto e dispõe de todas as peças ilustradas no presente guia, assim como de que não existem quaisquer sinais de danos causados pelo transporte. Em caso de dúvida, não utilize o aparelho e contacte um Centro de Assistência Autorizado.



ATENÇÃO! Remova todos os materiais de comunicação do aparelho, tais como etiquetas, rótulos, etc., antes da primeira utilização.



AVISO! Risco de asfixia.
As crianças não devem brincar com a embalagem. Mantenha o saco de plástico fora do alcance das crianças.

- Este produto deve ser utilizado apenas para os fins para os quais foi concebido, ou seja, como escova para cabelos para uso doméstico. Quaisquer outras utilizações serão consideradas não conformes à utilização prevista e, por conseguinte, perigosas.
- Antes de ligar o aparelho à rede elétrica, certifique-se de que a tensão e a frequência apresentadas nos dados técnicos do aparelho correspondem aos valores da rede de alimentação disponível. Os dados técnicos encontram-se no aparelho ou na unidade de alimentação, se presente (consulte o guia ilustrativo).
- Este aparelho pode ser utilizado por crianças com idade igual ou superior a 8 anos, por pessoas com capacidades físicas, sensoriais ou mentais reduzidas ou com falta de experiência e conhecimentos,



PT

se forem supervisionadas ou se tiverem recebido instruções por parte de terceiros relativamente à utilização segura do aparelho e se estiverem cientes de todos os perigos envolvidos. As crianças não devem brincar com o aparelho. A limpeza e a manutenção devem ser efetuadas pelo utilizador e nunca por crianças sem supervisão.

- **⊘ NÃO** utilize o aparelho com as mãos e os pés molhados ou descalço.
- **⊘ NÃO** puxe o cabo de alimentação ou o próprio aparelho para remover a ficha da tomada de corrente.
- **⊘ NÃO** puxe, nem levante o aparelho pelo cabo de alimentação.
- **⊘ NÃO** exponha o aparelho à humidade, às condições climáticas (chuva, sol, etc.) ou a temperaturas extremas.
- **NÃO DEIXE** este produto sem supervisão durante o seu funcionamento.
- Remova sempre o cabo de alimentação da tomada antes de efetuar a limpeza ou a manutenção do aparelho e quando não necessitar de utilizá-lo.
- Em caso de avaria ou mau funcionamento do aparelho, desligue-o e não tente repará-lo. Contacte apenas um Centro de Assistência Técnica autorizado para quaisquer reparações que sejam necessárias.
- Se o cabo de alimentação estiver danificado, deverá adquirir um cabo novo num Centro de Assistência Técnica autorizado, de modo a prevenir potenciais riscos.
- Se utilizar o aparelho numa casa de banho, certifique-se de que o desliga após a sua utilização, uma vez que a proximidade à água representa um perigo, mesmo quando o aparelho estiver desligado.









- Para uma proteção adicional, recomendamos a instalação de um dispositivo diferencial residual (DDR) no circuito elétrico da sua casa de banho, com uma corrente nominal de operação não superior a 30 mA (o ideal é 10 mA). Para mais informações, contacte um técnico qualificado.



AVISO! NÃO utilize este aparelho perto de banheiras, chuveiros, lavatórios ou outros recipientes que contenham água.

-  Este aparelho **NÃO** deve entrar em contacto com água, outros líquidos, sprays ou vapores. Para mais informações sobre os procedimentos de limpeza e de manutenção, consulte o capítulo relevante no presente manual.
- Este aparelho deve ser utilizado apenas em cabelos humanos. **NÃO UTILIZE** este aparelho em pelos de animais, perucas ou aplicações para cabelos feitas a partir de materiais sintéticos.
- Para mais informações sobre as características do aparelho, consulte a embalagem externa do mesmo.
- Utilize o aparelho apenas com os acessórios fornecidos, que são partes essenciais do mesmo.

LEGENDA DOS SÍMBOLOS PRESENTES NESTE MANUAL

	Atenção/Aviso/Perigo		Proibição
	Aparelho de classe II		Informações
	<i>NÃO</i> adequado para utilização no banho ou no duche		ON/OFF
	Bloqueio de botões		

DESCRIÇÃO DO APARELHO E RESPECTIVOS ACESSÓRIOS

Consulte o guia ilustrativo na página 1 para mais informações sobre o conteúdo da embalagem. As figuras podem ser encontradas no interior das páginas de rosto do presente.

- | | |
|---|---------------------------|
| 1. Placa de cerdas aquecidas | bloqueio dos botões |
| 2. Laterais aquecidas | 6. Interruptor de ligação |
| 3. Cerdas laterais | 7. Cabo de alimentação |
| 4. Cerdas de plástico | 8. Visor LCD |
| 5. Botão de regulação da temperatura ("-/+" e | 9. Ionizador |
| | DT Dados técnicos |

PT

Para mais informações sobre as características do aparelho, consulte a embalagem externa do mesmo. Utilize o aparelho apenas com os acessórios fornecidos.

FUNCIONAMENTO



AVISO! NÃO utilize este aparelho caso o mesmo tenha caído no chão ou apresentar sinais visíveis de danos.



AVISO! NÃO utilize este aparelho perto de banheiras, chuveiros, lavatórios ou outros recipientes que contenham água. Nunca imerja o aparelho em água.



AVISO! Risco de incêndio. NÃO UTILIZE produtos inflamáveis no cabelo ou juntamente com o aparelho.

CONSELHOS ÚTEIS

Se aprender a utilizar a escova para cabelos rápida e corretamente, será capaz de determinar com maior precisão o tempo de aplicação necessário para obter os resultados pretendidos.

- Antes de utilizar a escova para cabelos, certifique-se de que o seu cabelo está limpo, seco e de que não contém quaisquer resíduos de laca, espuma ou gel.
- Penteie o seu cabelo de forma a remover quaisquer nós.
- Durante a utilização da escova para cabelos, bem como o processo de aquecimento e arrefecimento, pouse a escova sobre uma superfície suave e resistente ao calor.
- Durante o processo de ondulação do seu cabelo, certifique-se de que não posiciona a escova demasiado próxima das áreas mais sensíveis do seu corpo, como a sua face, orelhas, pescoço ou da sua pele.
- Após a utilização da escova para cabelos, deixe que a mesma arrefeça completamente antes de armazená-la.

PREPARAÇÃO DO CABELO

- Lave o seu cabelo da forma habitual e escove-o, removendo quaisquer nós que possam existir.
- Seque o cabelo e escove-o desde as raízes até às pontas.

INSTRUÇÕES DE UTILIZAÇÃO

- Ligue o cabo de alimentação (7) à rede elétrica.
- Prima o botão ON/OFF (6) para ligar a escova.
- Selecione a temperatura pretendida premindo o botão de regulação da temperatura "-/+ " (5). Poderá alterar a temperatura (entre 160 °C e 210 °C) a qualquer altura, premindo os botões "+" ou "-" (5).
- Após selecionar a temperatura pretendida, pode ativar o bloqueio dos botões, premindo e mantendo premido o botão "-" (5) durante alguns segundos. Esta função impede que a temperatura seja alterada acidentalmente durante a utilização da escova para cabelos. O indicador luminoso em forma de chave (8) irá surgir no visor, indicando que o bloqueio dos botões está ativado. Para desativar o bloqueio dos botões, prima e mantenha premido o botão "-" (5) novamente durante alguns segundos.
- O visor LCD (8) irá piscar até que a placa de cerdas aquecidas (1) atinja a temperatura selecionada. Uma vez atingida a temperatura, o visor LCD (8) permanecerá aceso.

UTILIZAÇÃO

- Lave, seque e penteie o seu cabelo de forma a remover quaisquer nós.
- Faça deslizar a escova pelo seu cabelo como se de uma escova tradicional se tratasse, começando pelas raízes do cabelo e descendo até às pontas; inicialmente com a placa de cerdas aquecidas (1) voltada para dentro (na sua direção) e, em seguida, com as cerdas voltadas para fora.
- Para obter os melhores resultados, recomendamos o seguinte:
 - Divida o seu cabelo em pequenas secções, passando a escova por cada secção de cabelo separadamente.
 - Segure cada secção de cabelo de forma a que este fique esticado, segurando-o com uma mão perto das pontas.
 - Faça deslizar a placa de cerdas aquecidas (1) ao longo de toda a secção de cabelo.
 - Comece pelas raízes do cabelo e vá descendo até às pontas; inicialmente com a placa de cerdas aquecidas (1) voltada para dentro (na sua direção) e, em seguida, com as cerdas voltadas para fora.
 - Para modelar as pontas do cabelo, vire a escova para dentro (na sua direção) ou para fora num ângulo de 180° (consoante o resultado pretendido), certificando-se de que as pontas do cabelo entram totalmente em contacto com as laterais aquecidas (2).
- Após a utilização da escova para cabelos, desligue o aparelho premindo o botão ON/OFF (6) e remova o cabo de alimentação da tomada.

i **NOTA:** é normal que se produza algum vapor durante a utilização da escova; tal é causado pela evaporação da humidade em excesso no cabelo.

i **NOTA:** o aparelho está equipado com um ionizador (9) que é ativado automaticamente sempre que o aparelho é ligado.

LIMPEZA E MANUTENÇÃO



AVISO! Remova sempre o cabo de alimentação da tomada de corrente elétrica antes de efetuar a limpeza ou a manutenção do aparelho.

PT



AVISO! Antes de voltar a utilizar o aparelho, certifique-se de que todas as peças estão limpas e completamente secas.

- Desligue o aparelho e remova o cabo de alimentação da tomada e, em seguida, aguarde até que a placa de cerdas aquecidas (1) arrefeça completamente.
- Limpe as superfícies da escova com um pano suave e húmido.

ARMAZENAMENTO



AVISO! Risco de incêndio. Deixe o aparelho arrefecer completamente antes de armazená-lo.



AVISO! NÃO ENROLE o cabo de alimentação à volta do aparelho.

ELIMINAÇÃO DO APARELHO NO FINAL DA SUA VIDA ÚTIL



A embalagem deste produto é composta por materiais recicláveis. Elimine a embalagem em conformidade com as normas de proteção ambiental vigentes.



Nos termos da Diretiva europeia 2012/19/UE relativa aos resíduos de equipamentos elétricos e eletrónicos (REEE), o símbolo do contentor de lixo barrado com uma cruz no aparelho ou na sua embalagem indica que o produto deve ser eliminado separadamente dos restantes resíduos no final da sua vida útil. Como tal, o utilizador deve levar o aparelho a um centro de reciclagem adequado para

equipamentos elétricos e eletrónicos. Em alternativa, o utilizador pode entregar o aparelho que deseja descartar ao revendedor aquando da compra de um novo aparelho. O utilizador pode entregar os produtos eletrónicos com menos de 25 cm, gratuitamente e sem obrigação de compra, aos revendedores de produtos eletrónicos que possuam uma área de vendas com, pelo menos, 400 m². A recolha diferenciada adequada para o conseqüente procedimento de desmantelamento do aparelho para reciclagem, que inclui tratamento e a eliminação ecológica, contribui para evitar quaisquer efeitos adversos ao ambiente e à saúde e promove a reutilização e/ou reciclagem de materiais que compõem o aparelho.

ASSISTÊNCIA AO CLIENTE E GARANTIA

O aparelho beneficia de uma garantia de dois anos a partir da data de entrega. Para efeitos de garantia, será considerada a data do recibo/fatura (se estiver claramente legível), exceto no caso em que o cliente comprove que a entrega foi feita posteriormente.

Caso o produto apresente defeitos já existentes antes da data da entrega ao cliente, o mesmo será reparado ou substituído sem quaisquer custos para o cliente e de acordo com a solução que o fabricante considerar mais apropriada. O comprador tem a obrigação de comunicar ao Centro de Assistência autorizado o defeito de conformidade no prazo de dois meses a partir da identificação do defeito.

A garantia não cobrirá quaisquer peças que possam apresentar defeitos causados por:

- a. danos de transporte ou quedas acidentais;
- b. instalação incorreta ou sistema elétrico inadequado;
- c. reparações ou modificações efetuadas por pessoal não autorizado;
- d. manutenção ou limpeza insuficientes ou efetuadas incorretamente;
- e. produto e/ou peças do produto sujeitos a desgaste e/ou consumíveis, incluindo a redução do tempo de utilização das pilhas devido à sua utilização ou vida útil, se aplicável;
- f. inobservância das instruções de utilização do aparelho, negligência ou utilização inadequada;
- g. cabo de alimentação torcido, excessivamente dobrado ou puxado;
- h. presença de cabelos na ventoinha;
- i. filtro de entrada de ar frio sujo, o que leva ao sobreaquecimento do motor;
- j. quedas acidentais durante a utilização do aparelho;
- k. obstrução da entrada de ar frio e saída de ar quente (grelhas dianteira e traseira),
- l. utilização de acessórios ou de equipamento de manutenção não originais;
- m. utilização de produtos químicos para limpar o aparelho;
- n. utilização de laca ou de outro tipo de sprays durante a utilização do aparelho.

A lista acima é meramente indicativa e não exaustiva, uma vez que, em qualquer caso, estão excluídos desta garantia **todos os casos não decorrentes de defeitos de fabrico do aparelho.**

Além disso, qualquer utilização imprópria ou profissional deste aparelho anulará de imediato a presente garantia.

O fabricante não será responsável por quaisquer danos, diretos ou indiretos, que possam ser causados a pessoas, objetos ou animais domésticos, em consequência da inobservância das instruções contidas no respetivo "Manual de instruções e informações de segurança" relativamente à instalação, utilização e manutenção do aparelho.

Tal será aplicável sem prejuízo de quaisquer reivindicações de garantia contratuais relativas ao vendedor.

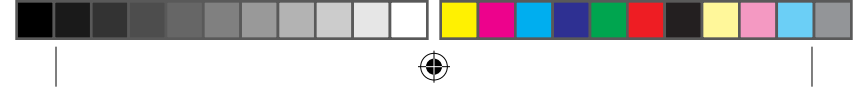

Modalidades de assistência

O aparelho deve ser reparado apenas num Centro de Assistência Autorizado. Caso se encontre dentro do período da garantia, o aparelho defeituoso deverá ser entregue num Centro de Assistência Autorizado, juntamente com um comprovativo legalmente válido da data de compra ou de entrega do aparelho ao cliente.

PT



ΕΙΣΑΓΩΓΗ

Αγαπητέ πελάτη, σας ευχαριστούμε για την επιλογή του προϊόντος μας. Είμαστε σίγουροι ότι θα εκτιμήσετε την ποιότητα και αξιοπιστία αυτής της συσκευής, η οποία σχεδιάστηκε και κατασκευάστηκε με προτεραιότητα την ικανοποίηση του πελάτη. Αυτές οι οδηγίες χρήσης συμμορφώνονται με το ευρωπαϊκό πρότυπο EN 82079.



ΠΡΟΕΙΔΟΠΟΙΗΣΗ! Οδηγίες και προειδοποιήσεις για την ασφαλή χρήση της συσκευής. Πριν χρησιμοποιήσετε αυτή τη συσκευή, διαβάστε προσεκτικά τις οδηγίες χρήσης και συγκεκριμένα τις υποδείξεις ασφαλείας και τις προειδοποιήσεις που πρέπει να εφαρμόζονται. Κρατήστε το εγχειρίδιο αυτό μαζί με τον επεξηγηματικό οδηγό για μελλοντική χρήση. Αν πρέπει να μεταβιβάσετε τη συσκευή σε άλλο χρήστη, βεβαιωθείτε ότι υπάρχει επίσης και η παρούσα τεκμηρίωση.

EL

i ΣΗΜΕΙΩΣΗ: αν είναι δύσκολη η κατανόηση κάποιου μέρους του εγχειριδίου αυτού ή υπάρχουν αμφιβολίες, επικοινωνήστε με την εταιρεία στη διεύθυνση που υποδεικνύεται στην τελευταία σελίδα πριν χρησιμοποιήσετε το προϊόν.

i ΣΗΜΕΙΩΣΗ: άτομα με μειωμένη όραση μπορούν να επισκεφθούν την ψηφιακή έκδοση αυτών των οδηγιών χρήσης στην ιστοσελίδα www.tenactagroup.com

ΠΕΡΙΕΧΟΜΕΝΑ

Εισαγωγή.....	σελ. 37
Προειδοποιήσεις για την ασφάλεια.....	σελ. 38
Επεξήγηση συμβόλων που χρησιμοποιούνται στο παρόν εγχειρίδιο.....	σελ. 40
Περιγραφή της συσκευής και των εξαρτημάτων	σελ. 41
Χρήση	σελ. 41
Καθαρισμός και συντήρηση.....	σελ. 43
Αποθήκευση.....	σελ. 43
Απόρριψη.....	σελ. 43
Τεχνική υποστήριξη και εγγύηση.....	σελ. 44
Επεξηγηματικός οδηγός	σελ. I
Τεχνικά στοιχεία	σελ. I

ΠΡΟΕΙΔΟΠΟΙΗΣΕΙΣ ΓΙΑ ΤΗΝ ΑΣΦΑΛΕΙΑ

- Μετά την αποσυσκευασία, βεβαιωθείτε ότι η συσκευή είναι ακέραιη, πλήρης με όλα τα εξαρτήματά της όπως φαίνεται στον επεξηγηματικό οδηγό και χωρίς σημάδια ζημιάς λόγω μεταφοράς. Αν έχετε αμφιβολία, μη χρησιμοποιείτε τη συσκευή και επικοινωνήστε με ένα εξουσιοδοτημένο κέντρο τεχνικής υποστήριξης.

EL







ΠΡΟΣΟΧΗ! Πριν από τη χρήση της συσκευής, αφαιρέστε τυχόν υλικά πληροφόρησης όπως ετικέτες, καρτελάκια κλ.π.



ΠΡΟΕΙΔΟΠΟΙΗΣΗ! Κίνδυνος ασφυξίας. Τα παιδιά δεν πρέπει να παίζουν με τη συσκευασία. Κρατήστε την πλαστική σακούλα μακριά από τα παιδιά.

- Η παρούσα συσκευή πρέπει να χρησιμοποιείται μόνο για το σκοπό για τον οποίο έχει κατασκευαστεί, δηλαδή ως βούρτσα μαλλιών οικιακής χρήσης. Οποιαδήποτε άλλη χρήση που δεν θεωρείται σύμφωνη, επομένως είναι επικίνδυνη.
- Πριν συνδέσετε τη συσκευή στο ηλεκτρικό δίκτυο, βεβαιωθείτε ότι η τάση και συχνότητα που υποδεικνύονται στα τεχνικά στοιχεία της συσκευής αντιστοιχούν σε εκείνα του ηλεκτρικού δικτύου. Η απόδοση της συσκευής αναγράφεται πάνω στη συσκευή ή στη μονάδα ηλεκτρικής τροφοδοσίας, αν υπάρχει (δείτε τον επεξηγηματικό οδηγό).
- Η συσκευή μπορεί να χρησιμοποιείται από παιδιά ηλικίας από 8 ετών και πάνω και από άτομα με μειωμένες φυσικές, αισθητήριες ή διανοητικές ικανότητες ή που δεν διαθέτουν εμπειρία ή τις απαραίτητες γνώσεις, αρκεί αυτό να γίνεται υπό επίβλεψη ή αφού τα

άτομα αυτά λάβουν τις οδηγίες σχετικά με την ασφαλή χρήση της συσκευής και κατανοήσουν τους κινδύνους που συνδέονται με αυτήν. Τα παιδιά δεν πρέπει να παίζουν με τη συσκευή. Ο καθαρισμός και η συντήρηση που προορίζεται να πραγματοποιείται από τον χρήστη δεν πρέπει να γίνεται από παιδιά χωρίς επίβλεψη.

-  ΜΗ χρησιμοποιείτε τη συσκευή με βρεγμένα χέρια, υγρά ή γυμνά πόδια.
-  ΜΗΝ τραβάτε το ηλεκτρικό καλώδιο ή τη συσκευή για να τη βγάλετε την πρίζα.
-  ΜΗΝ τραβάτε ή ανυψώνετε τη συσκευή κρατώντας το καλώδιο τροφοδοσίας.
-  ΜΗΝ εκθέτετε τη συσκευή σε υγρασία, στις καιρικές συνθήκες (βροχή, ήλιο, κλπ.) ή σε ακραίες θερμοκρασίες.
- ΜΗΝ αφήνετε τη συσκευή χωρίς επιτήρηση όταν βρίσκεται σε λειτουργία.
- Αποσυνδέετε πάντα το φως από την πρίζα ρεύματος πριν από τον καθαρισμό ή τη συντήρηση και σε περίπτωση που δεν χρησιμοποιείται τη συσκευή.
- Αν η συσκευή έχει υποστεί ζημιά ή δυσλειτουργεί, απενεργοποιήστε την και μην την παραβιάζετε. Επικοινωνήστε με ένα εξουσιοδοτημένο κέντρο τεχνικής υποστήριξης για οποιεσδήποτε επισκευές.
- Αν έχει καταστραφεί το ηλεκτρικό καλώδιο πρέπει να αντικαθίσταται από ένα εξουσιοδοτημένο κέντρο τεχνικής υποστήριξης, ούτως ώστε να προλαμβάνεται κάθε κίνδυνος.
- Όταν χρησιμοποιείτε τη συσκευή στο μπάνιο, αποσυνδέστε τη μετά τη χρήση καθώς η εγγύτητα του νερού παρουσιάζει κίνδυνο ακόμα και αν είναι αποσυνδεδεμένη η συσκευή.
- Για περισσότερη προστασία, συνιστάται η εγκατάσταση μιας συσκευής με διαφορικό ρεύμα στο ηλεκτρικό κύκλωμα

που τροφοδοτεί το λουτρό, που θα έχει ονομαστικό διαφορικό ρεύμα λειτουργίας όχι μεγαλύτερο των 30 mA (το ιδανικό είναι 10 mA). Θα πρέπει να ζητήσετε συμβουλές από τον εγκαταστάτη.









ΠΡΟΕΙΔΟΠΟΙΗΣΗ! ΜΗ χρησιμοποιείτε τη συσκευή κοντά σε μπανιέρες, ντους, λεκάνες ή άλλα δοχεία με νερό.

EL

-  Αυτή η συσκευή δεν πρέπει να έρχεται σε επαφή με το νερό, άλλα υγρά, σπρέι, ατμό. Για τον καθαρισμό και τη συντήρηση, ανατρέξτε αποκλειστικά και μόνο στην ειδική παράγραφο του παρόντος εγχειριδίου.
- Αυτή η βούρτσα πρέπει να χρησιμοποιείται μόνο για ανθρώπινα μαλλιά. ΜΗΝ χρησιμοποιείτε τη συσκευή σε ζώα ή περούκες και μαλλιά από συνθετικό υλικό.
- Για τα χαρακτηριστικά της συσκευής, ανατρέξτε στην εξωτερική συσκευασία.
- Χρησιμοποιήστε τη συσκευή μόνο με τα εξαρτήματα που παρέχονται τα οποία αποτελούν ένα ουσιαστικό μέρος της συσκευής.

ΕΠΕΞΗΓΗΣΗ ΣΥΜΒΟΛΩΝ ΠΟΥ ΧΡΗΣΙΜΟΠΟΙΟΥΝΤΑΙ ΣΤΟ ΠΑΡΟΝ ΕΓΧΕΙΡΙΔΙΟ

	Προφύλαξη/ Προειδοποίηση/ Κίνδυνος		Απαγόρευση
	Συσκευή κατηγορίας II		Πληροφορίες
	ΔΕΝ είναι κατάλληλο για χρήση στο μπάνιο ή στο ντους		ΕΝΕΡΓΟΠΟΙΗΣΗ/ ΑΠΕΝΕΡΓΟΠΟΙΗΣΗ
	Κλείδωμα κουμπιού		

ΠΕΡΙΓΡΑΦΗ ΤΗΣ ΣΥΣΚΕΥΗΣ ΚΑΙ ΤΩΝ ΕΞΑΡΤΗΜΑΤΩΝ

Ανατρέξτε στον εικονογραφημένο οδηγό στη σελίδα I για να ελέγξετε το περιεχόμενο της συσκευασίας. Όλες οι εικόνες βρίσκονται στις εσωτερικές σελίδες του εξωφύλλου.

- | | |
|--|----------------------------|
| 1. Θερμαινόμενη πλάκα τριχών | κουμπί lock |
| 2. Θερμαινόμενες πλευρές | 6. Διακόπτης ενεργοποίησης |
| 3. Πλευρικές τρίχες | 7. Καλώδιο τροφοδοσίας |
| 4. Πλαστικές τρίχες | 8. Οθόνη LCD |
| 5. Κουμπί ρύθμισης θερμοκρασίας ("+/") και | 9. Ιονιστής |
| | DT Τεχνικά στοιχεία |

Για τα χαρακτηριστικά της συσκευής, ανατρέξτε στην εξωτερική συσκευασία. Χρησιμοποιείτε τη συσκευή μόνο με τα περιλαμβανόμενα εξαρτήματα.

ΧΡΗΣΗ



ΠΡΟΕΙΔΟΠΟΙΗΣΗ! ΜΗ χρησιμοποιείτε τη συσκευή αν πέσει κάτω ή αν υπάρχουν εμφανή σημάδια ζημιάς.



ΠΡΟΕΙΔΟΠΟΙΗΣΗ! ΜΗ χρησιμοποιείτε τη συσκευή κοντά σε μπανιέρες, ντους, λεκάνες ή άλλα δοχεία με νερό. Ποτέ μην βάζετε τη συσκευή μέσα σε νερό.



ΠΡΟΕΙΔΟΠΟΙΗΣΗ! Κίνδυνος πυρκαγιάς. ΜΗΝ χρησιμοποιείτε εύφλεκτα προϊόντα στα μαλλιά ή στη συσκευή.

ΧΡΗΣΙΜΕΣ ΣΥΜΒΟΥΛΕΣ

Αν μάθετε γρήγορα να χρησιμοποιείτε τη βούρτσα μαλλιών, θα είστε σε θέση να προσδιορίσετε τον ακριβή χρόνο εφαρμογής που απαιτείται για την επίτευξη του επιθυμητού αποτελέσματος.

- Βεβαιωθείτε ότι τα μαλλιά σας είναι καθαρά και στεγνά και ότι δεν περιέχουν καθόλου σπρέι μαλλιών, αφρό ή υπολείμματα τζελ.
- Βουρτσίστε τα μαλλιά σας, φροντίζοντας να λύσετε τους κόμπους.
- Όταν χρησιμοποιείτε τη βούρτσα και κατά τη διάρκεια θέρμανσης και ψύξης, τοποθετήστε την σε μια επίπεδη, ανθεκτική στη θερμότητα επιφάνεια.
- Όταν κάνετε μπουκλες στα μαλλιά σας, προσέξτε να μην τοποθετήσετε τη βούρτσα πολύ κοντά στις ευαίσθητες περιοχές στο πρόσωπο, τα αυτιά, το λαιμό ή το δέρμα.
- Όταν τελειώσετε, περιμένετε να κρυώσει η βούρτσα πριν την βγάλετε.

ΠΡΟΕΤΟΙΜΑΣΙΑ ΤΩΝ ΜΑΛΛΙΩΝ ΣΑΣ

- Λούστε τα μαλλιά σας όπως κάνετε συνήθως και χτενίστε τα, εξομαλύνοντας τους κόμπους.
- Στεγνώστε τα μαλλιά σας και βουρτσίστε τα από τη ρίζα μέχρι το άκρο.

ΟΔΗΓΙΕΣ ΧΡΗΣΗΣ

- Συνδέστε το καλώδιο ρεύματος (7) στο ηλεκτρικό δίκτυο.
- Πατήστε το κουμπί ενεργοποίησης/απενεργοποίησης (6) για να ενεργοποιηθεί η βούρτσα.
- Επιλέξτε την επιθυμητή θερμοκρασία πιέζοντας το κουμπί (5) ρύθμισης "-/+ " θερμοκρασίας. Μπορείτε να αλλάξετε τη θερμοκρασία όποτε θέλετε (μεταξύ 160 °C και 210 °C) πιέζοντας τα κουμπιά (5) "+" ή "-".
- Αφού επιλέξετε την επιθυμητή θερμοκρασία, μπορείτε να ενεργοποιήσετε το κουμπί ασφάλισης πιέζοντας και κρατώντας πατημένο το κουμπί (5) "-" για μερικά δευτερόλεπτα. Αυτή η λειτουργία εμποδίζει την ακούσια αλλαγή της θερμοκρασίας όταν χρησιμοποιείται η βούρτσα. Η προειδοποιητική λυχνία σε σχήμα κλειδιού (8) θα εμφανιστεί στην οθόνη υποδεικνύοντας ότι έχει ενεργοποιηθεί το κλειδωμα πλήκτρων. Για να απενεργοποιήσετε το κλειδωμα, κρατήστε πατημένο το κουμπί (5) "-" ξανά για μερικά δευτερόλεπτα.
- Η οθόνη LCD (8) θα αναβοσβήνει έως ότου η θερμαινόμενη πλάκα τριχών (1) να φτάσει στη ρυθμισμένη θερμοκρασία. Μόλις φτάσει στην επιθυμητή θερμοκρασία, η οθόνη LCD (8) θα παραμείνει αναμμένη.

ΧΡΗΣΗ

- Πλύνετε, στεγνώστε και ξεμπερδέψτε τα μαλλιά σας.
- Περάστε τη βούρτσα από τα μαλλιά σας, όπως θα κάνατε με μια παραδοσιακή βούρτσα ξεκινώντας από τις ρίζες και με κίνηση προς τα άκρα, πρώτα με τη θερμαινόμενη πλάκα τριχών (1) στραμμένη προς το μέρος σας και στη συνέχεια με τις τρίχες στραμμένες προς τα έξω.
- Για καλύτερα αποτελέσματα συνιστούμε:
 - Διαχωρίστε τα μαλλιά σας σε τμήματα και προχωρήστε με την τεχνική βήμα προς βήμα (lock to lock).
 - Κρατώντας κάθε τμήμα τεντωμένο, πιάνοντάς το με το ένα χέρι κοντά στα άκρα.
 - Περνώντας τη θερμαινόμενη πλάκα τριχών (1) σε όλο το μήκος των μαλλιών.
 - Περάστε τη βούρτσα από τις ρίζες μέχρι τις μύτες, πρώτα με τη θερμαινόμενη πλάκα τριχών (1) στραμμένη προς το μέρος σας και στη συνέχεια με τις τρίχες στραμμένες προς τα έξω.
 - Για να στυλιζάρετε τα άκρα, γυρίστε τη βούρτσα κατά 180° προς τα μέσα ή προς τα έξω (ανάλογα με το επιθυμητό αποτέλεσμα), και βεβαιωθείτε ότι έρχονται σε πλήρη επαφή με τις θερμαινόμενες πλευρές (2).
- Αφού ολοκληρώσετε το styling των μαλλιών σας, απενεργοποιήστε τη συσκευή πιέζοντας το κουμπί ενεργοποίησης/απενεργοποίησης (6) και αποσυνδέστε τη βούρτσα από την πρίζα.

ⓘ ΣΗΜΕΙΩΣΗ: Είναι φυσιολογικός ο σχηματισμός ατμού όταν χρησιμοποιείτε τη βούρτσα, αυτό οφείλεται στην εξάτμιση της επιπλέον υγρασίας που υπάρχει στα μαλλιά.

ⓘ ΣΗΜΕΙΩΣΗ: Η συσκευή διαθέτει έναν ιονιστή (9) που ενεργοποιείται αυτόματα όταν ενεργοποιείται η συσκευή.

ΚΑΘΑΡΙΣΜΟΣ ΚΑΙ ΣΥΝΤΗΡΗΣΗ



ΠΡΟΕΙΔΟΠΟΙΗΣΗ! Αποσυνδέετε πάντα τη συσκευή από την πρίζα ρεύματος πριν τις εργασίες καθαρισμού ή συντήρησης.



ΠΡΟΕΙΔΟΠΟΙΗΣΗ! Βεβαιωθείτε ότι όλα τα μέρη που έχουν καθαριστεί είναι εντελώς στεγνά πριν χρησιμοποιήσετε τη συσκευή.

- Απενεργοποιήστε τη συσκευή και βγάλτε την από την πρίζα, στη συνέχεια περιμένετε έως ότου κρυώσει η θερμασμένη πλάκα (1).
- Καθαρίστε τις επιφάνειες της βούρτσας χρησιμοποιώντας ένα μαλακό, υγρό πανί.

ΑΠΟΘΗΚΕΥΣΗ



ΠΡΟΕΙΔΟΠΟΙΗΣΗ! Κίνδυνος πυρκαγιάς. Πριν αποθηκεύσετε το προϊόν, αφήστε το πρώτα να κρυώσει εντελώς.



ΠΡΟΕΙΔΟΠΟΙΗΣΗ! ΜΗΝ τυλίγετε το καλώδιο τροφοδοσίας γύρω από τη συσκευή.

ΑΠΟΡΡΙΨΗ



Η συσκευασία της συσκευής αποτελείται από ανακυκλώσιμα υλικά. Απορρίψτε τη συσκευασία σύμφωνα με τους κανονισμούς για την προστασία του περιβάλλοντος. Σύμφωνα με την οδηγία 2012/19/ΕΕ σχετικά με τα απόβλητα ηλεκτρικού και ηλεκτρονικού εξοπλισμού (ΑΗΗΕ), το σύμβολο του διαγραμμένου κάδου πάνω στη συσκευή ή τη συσκευασία της δείχνει ότι το προϊόν πρέπει να απορρίπτεται χωριστά από τα άλλα απόβλητα στο τέλος της ωφέλιμης ζωής του. Ωστόσο ο χρήστης πρέπει να παραδίδει τη συσκευή σε ένα κατάλληλο κέντρο ανακύκλωσης ηλεκτρικού και ηλεκτρονικού εξοπλισμού. Εναλλακτικά, ο χρήστης μπορεί να παραδώσει τη συσκευή που θέλει να απορρίψει στον μεταπωλητή όταν αγοράσει μια άλλη ισοδύναμη συσκευή. Στους μεταπωλητές των ηλεκτρονικών προϊόντων με επιφάνεια πώλησης τουλάχιστον 400 m² μπορείτε επίσης να παραδώσετε δωρεάν, χωρίς την υποχρέωση αγοράς, τα ηλεκτρονικά προϊόντα προς διάθεση με διαστάσεις κάτω των 25 cm. Η κατάλληλη διαφοροποιημένη συλλογή για την επακόλουθη ανακύκλωση της συσκευής, η επεξεργασία και η απόρριψη με σεβασμό στο περιβάλλον συμβάλει στην αποφυγή πιθανών δυσμενών επιπτώσεων για το περιβάλλον και την υγεία και θα προωθήσει την επαναχρησιμοποίηση ή/και την ανακύκλωση των υλικών από τα οποία αποτελείται η συσκευή.

ΤΕΧΝΙΚΗ ΥΠΟΣΤΗΡΙΞΗ ΚΑΙ ΕΓΓΥΗΣΗ

Η συσκευή διαθέτει εγγύηση για περίοδο δύο ετών από την ημερομηνία παράδοσης. Λάβετε ως σημείο αναφοράς την ημερομηνία που αναγράφεται στην απόδειξη/τιμολόγιο (με την προϋπόθεση ότι είναι ευανάγνωστο), εκτός αν ο αγοραστής δεν αποδείξει ότι η παράδοση είναι μεταγενέστερη.

Σε περίπτωση ελαττώματος του προϊόντος που προηγείται της ημερομηνίας παράδοσης, είναι εγγυημένη η επισκευή ή αντικατάσταση χωρίς επιβάρυνση της συσκευής, εκτός αν ένα από τα διορθωτικά μέτρα είναι δυσανάλογο του άλλου. Ο αγοραστής οφείλει να καταγγείλει σε ένα εξουσιοδοτημένο κέντρο τεχνικής υποστήριξης την έλλειψη συμμόρφωσης εντός δύο μηνών από την ανακάλυψη του ελαττώματος.

Δεν καλύπτονται από την εγγύηση όλα τα μέρη που μπορεί να αποδειχθούν ελαττωματικά εξαιτίας:

- a. ζημιών κατά τη μεταφορά ή λόγω τυχαίας πτώσης,
- b. λανθασμένης εγκατάστασης ή ανεπάρκειας της ηλεκτρικής εγκατάστασης,
- c. επισκευών ή τροποποιήσεων από μη εξουσιοδοτημένα άτομα,
- d. έλλειψης ή λανθασμένης συντήρησης και καθαρισμού,
- e. προϊόν ή/και μέρη του προϊόντος που υπόκεινται σε φθορά ή/και είναι αναλώσιμα, συμπεριλαμβανομένης της μείωσης χρόνου χρήσης των μπαταριών που οφείλεται στη χρήση ή στο χρόνο.
- f. μη τήρησης των οδηγιών λειτουργίας της συσκευής, αμέλεια ή απρόσεκτη χρήση,
- g. συνεστραμμένο, υπερβολικά λυγισμένο ή τραβηγμένο καλώδιο τροφοδοσίας,
- h. μαλλιά στον ανεμιστήρα,
- i. βρώμικο φίλτρο εισόδου κρύου αέρα που προκαλεί υπερθέρμανση του μοτέρ,
- j. τυχαία πτώση κατά τη χρήση,
- k. έμφραξη της εισόδου κρύου αέρα και της εξόδου ζεστού αέρα (μπροστινή και πίσω γρίλια),
- l. χρήση μη γνήσιων εξαρτημάτων ή εξοπλισμού συντήρησης,
- m. χρήση χημικών προϊόντων για τον καθαρισμό της συσκευής,
- n. χρήση σπρέι μαλλιών ή άλλων σπρέι κατά τη χρήση.

Η παραπάνω λίστα είναι απλώς ενδεικτική και όχι περιοριστική, εφόσον η παρούσα εγγύηση αποκλείεται για όλες εκείνες τις περιπτώσεις που δεν μπορούν να αποδοθούν σε κατασκευαστικά ελαττώματα της συσκευής.

Η εγγύηση επίσης ακυρώνεται σε όλες τις περιπτώσεις ακατάλληλης χρήσης της συσκευής και σε περίπτωση επαγγελματικής χρήσης.

Δεν αναλαμβάνουμε καμία ευθύνη για τυχόν ζημιές που προέρχονται άμεσα ή έμμεσα από άτομα, πράγματα και κατοικίδια, λόγω αδυναμίας συμμόρφωσης με όλες τις οδηγίες που περιλαμβάνονται στο "Βιβλιάρaki οδηγιών και προειδοποιήσεων" σχετικά με την εγκατάσταση, τη χρήση και τη συντήρηση της συσκευής.

Με την επιφύλαξη τυχόν συμβατικών δεσμεύσεων προς τον πωλητή.



Τρόπος τεχνικής εξυπηρέτησης

Η επισκευή της συσκευής πρέπει να πραγματοποιείται σε ένα εξουσιοδοτημένο κέντρο τεχνικής εξυπηρέτησης. Η ελαττωματική συσκευή, αν είναι σε εγγύηση, θα πρέπει να φτάσει στο κέντρο τεχνικής εξυπηρέτησης μαζί με ένα φορολογικό έγγραφο που να βεβαιώνει την ημερομηνία πώλησης ή παράδοσης.

EL



ÚVOD

Vážený zákazníku, děkujeme za zakoupení našeho výrobku. Jsme si jisti, že oceníte jeho kvalitu a spolehlivost, neboť byl navržen a vyroben s cílem uspokojit požadavky zákazníků. Tyto instrukce týkající se používání odpovídají evropské normě EN 82079.



POZOR! Pokyny a upozornění pro bezpečné používání přístroje.

Před použitím tohoto přístroje si pečlivě přečtěte návod k použití a zejména bezpečnostní pokyny a varování, které musí být dodrženy. Uchovávejte tento návod spolu se svým ilustračním průvodcem pro použití v budoucnu. Pokud přístroj postoupíte jinému uživateli, ujistěte se také o předání této dokumentace.

① POZNÁMKA: Pokud by bylo obtížné pochopit jakoukoli část tohoto návodu nebo v případě jakýchkoli pochybností kontaktujte společnost na adrese uvedené na poslední straně před použitím výrobku.

① POZNÁMKA: Osoby se zrakovým postižením mohou využít digitální verze tohoto návodu k použití na webových stránkách www.tenactagroup.com.

OBSAH

Úvod.....	str. 46
Bezpečnostní poznámky	str. 47
Vysvětlivky symbolů použitých v tomto manuálu	str. 49
Popis přístroje a příslušenství.....	str. 50
Funkce	str. 50
Čištění a údržba	str. 52
Skladování	str. 52
Likvidace	str. 52
Servisní služby a záruka.....	str. 53
Ilustrativní návod.....	str. I
Technické údaje.....	str. I

BEZPEČNOSTNÍ POZNÁMKY

- Po vyjmutí přístroje z obalu se ujistěte, že je v neporušeném stavu a kompletní, jak je znázorněno v ilustračním průvodci, a že nedošlo k poškození při přepravě. V případě pochybností výrobek nepoužívejte a obraťte se na autorizované servisní středisko.



POZOR! Před použitím z přístroje odstraňte případné komunikační materiály, jako jsou štítky, cedulky apod.

CS



POZOR! Riziko udušení.
Děti si nesmějí hrát s obalem.
Udržujte plastový sáček mimo dosah dětí.

- Tento přístroj musí být používán pouze k účelu, pro který byl navržen, a sice jako kartáč na vlasy pro domácí použití. Jakékoli jiné použití je považováno za nesprávné, a proto nebezpečné.
- Před připojením přístroje k elektrické síti zkontrolujte, zda napětí a frekvence uvedené v technických informacích přístroje odpovídají údajům napájecí sítě, kterou máte k dispozici. Technické údaje se nacházejí na přístroji a napáječi, je-li součástí (viz ilustrační průvodce).
- Přístroj mohou používat děti mladší 8 let a osoby se sníženými fyzickými, smyslovými nebo duševními schopnostmi, popřípadě nedostatečnými zkušenostmi či znalostmi za předpokladu, že jsou pod dohledem, nebo poté, co obdržely pokyny pro bezpečné používání přístroje a pochopily související nebezpečí. Děti si s přístrojem nesmějí hrát. Děti tento přístroj nesmějí používat

jako hračku. Úkony čištění a údržby určené k provádění uživatelem nesmějí vykonávat děti bez dozoru.

- **⊗** Tento přístroj **NEPOUŽÍVEJTE**, máte-li mokré nebo vlhké ruce či nohy.
- **⊗** Pokud chcete odpojit zástrčku ze zásuvky, **NETAHEJTE** za šňůru ani za samotný přístroj.
- **⊗** **NETAHEJTE** za napájecí kabel přístroje ani jej jeho prostřednictvím nezvedejte.
- **⊗** Přístroj **NEVYSTAVUJTE** působení vlhkosti nebo atmosférickým vlivům (déšť, slunce apod.) nebo příliš vysokým teplotám.
- Pokud je přístroj zapnutý, mějte ho pod dozorem.
- Před čištěním nebo údržbou přístroje a v případě jeho nečinnosti pokaždé odpojte zástrčku přístroje z napájecího elektrického okruhu.
- V případě závady nebo špatné funkce přístroj vypněte a nezasahujte do něj. Za účelem případné opravy se obraťte výhradně na autorizované servisní středisko.
- V případě poškození napájecího kabelu musí být tento vyměněn v autorizovaném servisním středisku, aby se předešlo jakémukoli riziku.
- Používáte-li přístroj v koupelně, odpojte zástrčku ze zásuvky, neboť voda představuje nebezpečí i v případě, že je přístroj vypnutý.
- Pro zvýšení bezpečnosti doporučujeme do elektrického obvodu koupelny nainstalovat proudový chránič, u něhož rozdílový proud při jmenovitém provozu není větší než 30 mA (ideální je 10 mA). Je vhodné nechat si poradit instalačním technikem.



POZOR! NEPOUŽÍVEJTE tento přístroj v blízkosti van, sprch, umyvadel nebo jiných nádob obsahujících vodu.

-  Tento přístroj nesmí přijít do styku s vodou, jakýmkoli kapalinami, spreji nebo párou. Při čištění a provádění údržby se řiďte výhradně příslušným odstavcem tohoto manuálu.
- Tento přístroj se smí používat pouze na lidské vlasy. Tento přístroj **NEPOUŽÍVEJTE** na zvířatech ani na parukách a přičescích vyrobených ze syntetických materiálů.
- Technické parametry přístroje jsou uvedeny na vnější straně balení.
- Přístroj používejte pouze s dodaným příslušenstvím, které je jeho nedílnou součástí.

VYSVĚTLIVKY SYMBOLŮ POUŽITÝCH V TOMTO MANUÁLU



*Výstražné upozornění /
Pozor / Nebezpečí*



Zákaz



Přístroj třídy II



Informace



*NENÍ určeno pro použití
ve vaně nebo sprše*



*„ON/OFF“ (ZAPNOUT/
VYPNOUT)*



Zámek tlačítka

POPIS PŘÍSTROJE A PŘÍSLUŠENSTVÍ

Nahlédněte prosím do ilustračního průvodce na stranu I, abyste mohli zkontrolovat obsah balení. Všechny obrázky se nacházejí na vnitřních stranách přebalu.

- | | |
|--|------------------------------------|
| 1. Vyhřívaná kartáčová deska | tlačítka |
| 2. Vyhřívané strany | 6. Spínací tlačítko |
| 3. Postranní štětiny | 7. Napájecí kabel |
| 4. Plastové štětiny | 8. LCD displej |
| 5. Tlačítko pro nastavení
teploty („-/+“) a zámek | 9. Ionizátor
DT Technické údaje |

Technické parametry přístroje jsou uvedeny na vnější straně balení. Přístroj používejte pouze s dodaným příslušenstvím.

CS

FUNKCE



POZOR! NEPOUŽÍVEJTE tento přístroj, když jsou na něm viditelné známky poškození.



POZOR! NEPOUŽÍVEJTE tento přístroj v blízkosti van, sprch, umyvadel nebo jiných nádob obsahujících vodu. Přístroj nikdy neponořujte do vody.



POZOR! Riziko požáru. Na vlasy ani samotný přístroj NEAPLIKUJTE hořlavé výrobky.

UŽITEČNÉ RADY

Tím, že se rychle naučíte, jak tento kartáč na vlasy používat, budete schopni určit přesnou dobu aplikace, která je třeba k dosažení požadovaného efektu.

- Ujistěte se, že máte vlasy čisté a suché a že v nich nezůstaly žádné zbytky laku na vlasy, pěny nebo gelu.
- Vlasy si přečesťte a ujistěte se, že jste odstranili veškerá zauzlení.
- Při použití kartáče a během zahřívání a ochlazování jej umístěte na hladký, žáruvzdorný povrch.
- Při tvarování vlnitého účesu buďte opatrní, abyste kartáč nepřibližovali příliš blízko k citlivým místům na obličej, uších, krku nebo k samotné pokožce.
- Jakmile práci dokončíte, nechte kartáč před jeho uložením na místo zcela vychladnout.

PŘÍPRAVA VAŠICH VLASŮ

- Umyjte si vlasy běžným způsobem, prokartáčujte je a rozčešte veškerá zauzlení.
- Vysušte si vlasy a pročešávejte je od kořínek ke konečkům.

POKYNY PRO POUŽITÍ

- Zapojte napájecí kabel (7) do elektrické sítě.
- Pro zapnutí kartáče stiskněte tlačítko „on/off“ (zapnout/vypnout) (6).
- Požadovanou teplotu zvolíte stisknutím tlačítka pro nastavení teploty „-/+“ (5). Teplotu lze kdykoli změnit (mezi 160 °C a 210 °C) stisknutím tlačítek „+“ nebo „-“ (5).
- Po zvolení požadované teploty lze aktivovat zámek tlačítka, a to stisknutím a podržením tlačítka „-“ (5) po dobu několika sekund. Tato funkce zamezí náhodné změně teploty v průběhu používání kartáče. Na displeji se rozsvítí výstražná kontrolka (8) v podobě klíčku jako potvrzení, že zámek tlačítka byl aktivován. Pro deaktivaci zámku stiskněte a podržte tlačítko „-“ (5) znovu po dobu několika sekund.
- LCD displej (8) bude blikat, dokud vyhřívaná deska se štětinami (1) nedosáhne nastavené teploty. Po dosažení teploty zůstane LCD displej (8) rozsvícený.

POUŽITÍ

- Umyjte, usušte a rozčešte si vlasy.
- Projíždějte kartáčem vlasy jako klasickým kartáčem, od kořínek směrem ke konečkům, a to nejprve použitím zahřáté kartáčové desky (1) štětinami směrem k sobě a potom štětinami směřujícími ven.
- Pro dosažení co nejlepších výsledků doporučujeme:
 - rozdělit vlasy do pramínků a tvarovat jeden po druhém;
 - držet každý pramen vlasů tak, že jej uchopíte jednou rukou na konci;
 - projet vyhřívanou kartáčovou deskou (1) po celé délce pramenu vlasů;
 - projíždět hřebenem od kořínek vlasů ke konečkům, nejprve použitím zahřáté kartáčové desky (1) štětinami směrem k sobě a poté štětinami směřujícími ven.
 - Přejete-li si vytvarovat konečky, otočte kartáč o 180 ° směrem dovnitř, nebo ven (v závislosti na požadovaném efektu) a ujistěte se, že se dostanou plně do kontaktu s vyhřívanými stranami (2).
- Poté, co docílíte požadovaného stylu účesu, vypněte přístroj pomocí tlačítka „on/off“ (zapnout/vypnout) (6) a vytáhněte kartáč ze zásuvky.

i POZNÁMKA: Uvolňování páry při používání kartáče je běžným jevem; je způsobeno vypařováním přebytečné vlhkosti obsažené ve vlasech.

i POZNÁMKA: Zařízení je opatřeno ionizátorem (9), který se zapíná automaticky se zapnutím přístroje.

ČIŠTĚNÍ A ÚDRŽBA



POZOR! Před čištěním nebo prováděním údržby vytáhněte zástrčku z elektrické zásuvky.



POZOR! Ujistěte se, že veškeré součásti, které jste čistili, jsou před dalším použitím přístroje zcela suché.

- CS**
- Vypněte přístroj a šňůru vytáhněte ze zásuvky. Poté vyčkejte, dokud zahřátá kartáčová deska (1) nevychladne.
 - Povrch kartáče čistěte měkkým vlhkým hadříkem.

SKLADOVÁNÍ



POZOR! Riziko požáru. Před uložením nechejte přístroj zcela vychladnout.



POZOR! NENAVÍJEJTE přívodní kabel okolo přístroje.

LIKVIDACE



Obal výrobku je z recyklovatelných materiálů. Obalový materiál zlikvidujte v souladu s předpisy na ochranu životního prostředí.



V souladu se směrnicí 2012/19/EU o odpadních elektrických a elektronických zařízeních (OEEZ) symbol přeškrtnuté popelnice na přístroji nebo jeho obalu znamená, že přístroj na konci své životnosti musí být likvidován odděleně od ostatního odpadu. Uživatel proto musí odevzdat přístroj do specifického recyklačního střediska pro elektrická a elektronická zařízení. Případně může uživatel při nákupu nového (obdobného) přístroje předat přístroj, který si přeje zlikvidovat, obchodníkovi. Uživatel může předat elektronické výrobky o velikosti menší než 25 cm prodejcům elektronických výrobků, kteří mají prodejní plochu nejméně 400 m², a to bezplatně a bez závazku ke koupi. Vhodně separovaný sběr s cílem zajistit recyklaci odevzdaného přístroje, jež zahrnuje úpravu a ekologickou likvidaci, zamezuje nepříznivým dopadům na životní prostředí a zdraví a podporuje opětovné využití a/nebo recyklaci materiálů, ze kterých se přístroj skládá.

SERVISNÍ SLUŽBY A ZÁRUKA

Na přístroj se vztahuje záruka v délce 2 let od data dodání. Je platné datum uvedené na účtence/faktuře (za předpokladu, že jsou jasně čitelné); v opačném případě pouze tehdy, může-li kupující prokázat, že dodávka byla provedena později.

V případě vady výrobku existující před dnem doručení se zaručuje oprava nebo výměna přístroje bez jakéhokoliv poplatku, pokud jedno z těchto dvou nápravných opatření není nepoměrné ve srovnání s druhým. Kupující je povinen oznámit autorizovanému servisnímu středisku vadu do dvou měsíců od jejího zjištění.

Záruka se nevztahuje na všechny části, které mohou být vadné v důsledku:



- a. poškození způsobené přepravou nebo náhodnými pády;
- b. nesprávné instalace nebo nevhodného elektrického systému,
- c. oprav nebo úprav provedených neoprávněnými osobami;
- d. chybějící nebo nesprávné údržby a čištění,
- e. efektu opotřebení či spotřeby, kterému/které podléhá výrobek a/nebo jeho části, a to včetně zkrácení doby použití baterie v důsledku používání nebo postupu času,
- f. nedodržení pokynů pro provoz přístroje, nedbalosti nebo neopatrného zacházení,
- g. zkroutěného příliš zohýbaného nebo vytaženého napájecího kabelu,
- h. vlasů zachycených ve ventilátoru,
- i. znečištěného filtru přívodního studeného vzduchu, který způsobuje přehřívání motoru,
- j. náhodného upuštění přístroje při používání,
- k. překážek vyskytujících se v přívodu studeného vzduchu a výstupu teplého vzduchu (přední a zadní mřížka),
- l. použití neoriginálního příslušenství nebo vybavení k provádění údržby,
- m. použití chemických prostředků k čištění přístroje,
- n. použití laku na vlasy nebo jiných typů sprejů současně s používáním přístroje.

Výše uvedený seznam slouží pouze jako příklad a není vyčerpávající. Tato záruka se nevztahuje na **případy, kdy nelze prozkoumat výrobní vady** přístroje.

Ze záruky jsou také vyloučeny všechny případy nesprávného použití přístroje a případy profesionálního použití.

Společnost IMETEC nenese žádnou zodpovědnost za případné škody, které mohou mít přímý či nepřímý dopad na osoby, předměty a zvířata v důsledku nedodržení všech pokynů uvedených v „Příručce pokynů a upozornění“, pokud jde o instalaci, použití a údržbu.

Tímto nejsou dotčeny jakékoli smluvní závazky vůči prodávajícímu.



Způsoby asistence

Oprava přístroje musí být prováděna autorizovaným servisním střediskem. Vadný přístroj, pokud se na něj vztahuje záruka, musí být zaslán do servisního střediska spolu s potvrzením, které prokazuje datum prodeje nebo dodávky.



CS



ÚVOD

Vážení zákazník, ďakujeme za zakúpenie nášho výrobku. Sme si istí, že oceníte jeho kvalitu a spoľahlivosť, pretože bol navrhnutý a vyrobený s cieľom maximálne uspokojiť požiadavky zákazníkov. Tento návod na použitie je v súlade s európskou normou EN 82079.



UPOZORNENIE! Pokyny a upozornenia na bezpečné používanie výrobku.

Pred použitím výrobku si pozorne prečítajte návod na používanie a najmä bezpečnostné pokyny a upozornenia, ktoré musia byť dodržiavané. Uchovávajte tento návod spolu s ilustračným sprievodcom pre potreby nahliadnutia v budúcnosti. Pokiaľ výrobok postúpíte inému používateľovi, odovzdajte mu súčasne aj kompletnú dokumentáciu.

i POZNÁMKA: ak by vznikli ťažkosti s pochopením niektorých častí tohto návodu, alebo v prípade akýchkoľvek pochybností, pred použitím výrobku kontaktujte firmu na adrese uvedenej na poslednej strane.

i POZNÁMKA: slabozraké osoby môžu využiť digitálnu verziu tohto návodu na webových stránkach www.tenactagroup.com

OBSAH

Úvod.....	str. 55
Bezpečnostné upozornenia	str. 56
Legenda symbolov	str. 58
Opis výrobku a príslušenstva	str. 59
Použitie.....	str. 59
Čistenie a údržba	str. 61
Skladovanie	str. 61
Likvidácia	str. 61
Servis a záruka	str. 62
Ilustračný sprievodca	str. I
Technické údaje.....	str. I

BEZPEČNOSTNÉ UPOZORNENIA

- Po vybalení sa ubezpečte, že je výrobok nepoškodený, obsahuje všetky diely uvedené v ilustračnom sprievodcovi a či nevykazuje známky poškodenia v dôsledku prepravy. V prípade pochybností výrobok nepoužívajte a obráťte sa na autorizované servisné stredisko.



UPOZORNENIE! Pred použitím odstráňte z výrobku prípadné informačné materiály ako sú nálepky, štítky atď.



UPOZORNENIE! Riziko udusenía. Deti sa nesmú hrať s obalom. Uchovávajte plastové vrečko mimo dosahu detí.

- Tento výrobok sa musí používať len na účel, na ktorý bol navrhnutý, čiže ako kefa na vlasy na domáce použitie. Akékoľvek iné použitie je považované za nevhodné, a teda nebezpečné.
- Pred pripojením výrobku do elektrickej siete sa ubezpečte, že napätie a frekvencia uvedené v technických údajoch k výrobku zodpovedajú údajom napájacej siete. Technické údaje sa nachádzajú na samotnom zariadení a na napájači, ak je k dispozícii (pozri ilustračného sprievodcu).
- Tento výrobok môžu používať deti od veku 8 rokov a osoby so zníženými fyzickými, zmyslovými alebo duševnými schopnosťami alebo s nedostatkom skúseností a znalostí, ak sú pod dohľadom alebo ak dostali inštrukcie týkajúce sa bezpečného použitia výrobku a pochopili súvisiace nebezpečenstvo. Deti sa nesmú s výrobkom hrať. Čistenie

a údržbu, ktoré má vykonávať používateľ, nesmú vykonávať deti bez dozoru.

- **⊗ NEPOUŽÍVAJTE** výrobok s mokrými rukami alebo vlhkými či bosými nohami.
- **⊗ NEŤAHAJTE** za napájací kábel alebo za samotný výrobok, ak chcete vytiahnuť zástrčku z elektrickej zásuvky.
- **⊗ NEŤAHAJTE** ani nezdvíhajte výrobok za napájací kábel.
- **⊗ NEVYSTAVUJTE** výrobok vlhkosti a atmosferickým vplyvom (dážď, slnko atď.) alebo extrémnym teplotám.
- **NENECHÁVAJTE** výrobok bez dozoru, keď je zapnutý.
- Pred čistením alebo údržbou výrobku, a v prípade jeho nečinnosti, zakaždým odpojte jeho zástrčku z napájacieho elektrického okruhu.
- V prípade chyby alebo nesprávneho chodu výrobok vypnite a nemanipulujte s ním. Pri prípadnej oprave sa obráťte len na autorizovaný servis.
- V prípade poškodenia napájacej šnúry musí byť táto vymenená v autorizovanom servisnom stredisku, aby sa predišlo akémukoľvek riziku.
- Keď výrobok používate v kúpeľni, po použití ho vytiahnite zo zásuvky, pretože blízkosť vody predstavuje nebezpečenstvo, aj keď je výrobok vypnutý.
- Pre zvýšenú ochranu sa odporúča inštalovať do elektrického obvodu napájajúceho kúpeľňu prúdový chránič (RCD) s menovitým vypínacím reziduálnym prúdom maximálne 30 mA (ideálne 10 mA). Porad'te sa so svojim inštalátorom.



UPOZORNENIE! NEPOUŽÍVAJTE
tento výrobok v blízkosti vaní, sprích,
umývadiel alebo iných nádob
obsahujúcich vodu.

-  Tento výrobok nesmie prísť do styku s vodou, inými tekutinami, sprejmi, parou. Pri čistení a údržbe sa riadte výlučne príslušnými odsekmi tohto návodu.
- Tento výrobok sa smie používať iba na ľudské vlasy. **NEPOUŽÍVAJTE** výrobok na zvieratá, parochne alebo príčesky zo syntetického materiálu.
- **SK.** Údaje o vlastnostiach výrobku sa nachádzajú na vonkajšom obale.
- Výrobok používajte iba s dodaným príslušenstvom, ktoré je jeho neoddeliteľnou súčasťou.

LEGENDA SYMBOLOV



Varovanie/Upozornenie/
Nebezpečenstvo



Zákaz



Spotrebič triedy II



Informácie



NEVHODNÝ na použitie
vo vani a v sprche



Hlavný vypínač



Uzamknutie tlačidla

OPIS VÝROBKU A PRÍSLUŠENSTVA

Podľa ilustračného sprievodcu na strane I skontrolujte obsah balenia. Všetky obrázky sa nachádzajú na vnútorných stranách obálky.

- | | |
|--------------------------------------|--------------------|
| 1. Vyhrievaná platnička so štetinami | 6. Hlavný vypínač |
| 2. Vyhrievané boky | 7. Napájací kábel |
| 3. Bočné štetiny | 8. LCD displej |
| 4. Plastové štetiny | 9. Ionizér |
| 5. Tlačidlo nastavovania teploty | DT Technické údaje |

Údaje o vlastnostiach výrobku sa nachádzajú na vonkajšom obale. Používajte výrobok iba s priloženým príslušenstvom.

POUŽITIE



UPOZORNENIE! **Nepoužívajte výrobok, ak vám spadol, alebo ak je viditeľne poškodený.**

SK



UPOZORNENIE! **NEPOUŽÍVAJTE tento výrobok v blízkosti vaní, sprích, umývadiel alebo iných nádob obsahujúcich vodu. Výrobok nikdy nedávajte do vody.**



UPOZORNENIE! **Nebezpečenstvo požiaru. NEPOUŽÍVAJTE na vlasy alebo na spotrebiči horľavé produkty.**

UŽITOČNÉ RADY

Keď sa rýchlo naučíte ako kefu používať, budete vedieť presne určit čas potrebný na dosiahnutie želaného efektu.

- Vlasy musia byť čisté a suché, nesmú byť na nich zvyšky laku na vlasy, tužidla či gélu.
- Rozčesajte si vlasy, aby ste odstránili prípadné zauzlenia.
- Keď kefu používate alebo počas zohrievania a chladnutia ju položte na hladký povrch odolný voči teplu.
- Pri nakrúcaní vlasov dávajte pozor, aby sa kefa nedostala príliš blízko citlivých miest na tvári, ušiach, krku alebo pokožke.
- Po skončení počkajte, kým kefa celkom vychladne, až potom ju odložte.

PRÍPRAVA VLASOV

- Vlasy si umyte ako zvyčajne a rozčešte si ich.
- Vysušte si ich a prečešte od korenkov po konce.

POKYNY NA POUŽÍVANIE

- Zasuňte napájací kábel (7) do siete.
- Stlačením hlavného (6) vypínača kefu zapnite.
- Zvoľte želanú teplotu stláčaním nastavovacieho gombíka „-/+“ (5). Teplotu možno kedykoľvek zmeniť (medzi 160 °C a 210 °C) stláčaním tlačidiel „+“ alebo „-“ (5).
- Po zvolení želanej teploty môžete aktivovať uzamknutie tlačidiel stlačením a podržaním tlačidla „-“ (5) na pár sekúnd. Táto funkcia zabraňuje náhodnej zmene teploty pri používaní kefy. Na displeji sa zobrazí upozorňujúce svetielko v tvare kľúča (8), ktoré znamená, že tlačidlá sú zablokované. Na odblokovanie znova na pár sekúnd stlačte a podržte tlačidlo „-“ (5).
- LCD displej (8) bude blikať, až kým zohriata platnička so štetinami (1) nedosiahne nastavenú teplotu. Po dosiahnutí teploty zostane LCD displej (8) svietiť.

SK

POUŽITIE

- Umyte, vysušte a rozčešte si vlasy.
- Prejdite kefou po vlasoch ako bežnou kefou od korenkov ku koncom, najprv zohriatou platničkou so štetinami (1) otočenou k vám a potom so štetinami smerujúcimi von.
- Odporúčanie pre dosiahnutie najlepších výsledkov:
 - Rozdeľte vlasy na časti a postupujte prameň po prameni.
 - Každý prameň natiahnite a jednou rukou držte na konci.
 - Prechádzajte zohriatou platničkou so štetinami (1) po celej dĺžke prameňa vlasov.
 - Prechádzajte kefou od korenkov ku koncom, najprv zohriatou platničkou so štetinami (1) otočenou k vám a potom so štetinami smerujúcimi von.
 - Ak chcete upraviť konce, pootočte kefu o 180° dovnútra alebo smerom von tak, aby sa končeky vlasov úplne dotýkali zohriatych strán (2).
- Po skončení úpravy vlasov spotrebič vypnite stlačením hlavného vypínača (6) a vytiahnite ho zo zásuvky.

i POZNÁMKA: Je normálne, ak sa pri používaní kefy vytvára para; spôsobuje to vyparovanie nadbytočnej vlhkosti z vlasov.

i POZNÁMKA: Spotrebič je vybavený ionizérom (9), ktorý sa zapína automaticky po zapnutí spotrebiča.

ČISTENIE A ÚDRŽBA



UPOZORNENIE! Pred čistením alebo údržbou kábel spotrebiča vždy vytiahnite zo zásuvky.



UPOZORNENIE! Ak chcete spotrebič znova používať, všetky vyčistené časti musia byť úplne suché.

- Spotrebič vypnite a vytiahnite zo zásuvky a potom počkajte, kým zohrievaná platnička (1) vychladne.
- Povrchy kefy vyčistite mäkkou vlhkou handričkou.

SKLADOVANIE

SK



UPOZORNENIE! Nebezpečenstvo požiaru. Pred odložením výrobku ho nechajte úplne vychladnúť.



UPOZORNENIE! NEOMOTÁVAJTE napájací kábel okolo spotrebiča.

LIKVIDÁCIA



Obal výrobku je z recyklovateľných materiálov. Zlikvidujte ho v súlade s predpismi na ochranu životného prostredia.

V súlade so smernicou 2012/19/EÚ o odpade z elektrických a elektronických zariadení (OEEZ) symbol prečiarknutého odpadkového koša na spotrebiči alebo jeho obale znamená, že výrobok na konci svojej životnosti je potrebné likvidovať oddelene od ostatného odpadu. Používateľ preto musí odovzdať výrobok do špecifického recyklačného strediska

pre elektrické a elektronické zariadenia. Prípadne môže používateľ odovzdať spotrebič, ktorý chce vyhodiť, v obchode, keď si kupuje nový ekvivalentný spotrebič. U predajcov elektroniky s predajnou plochou najmenej 400 m² je tiež možné zdarma a bez povinnosti následnej kúpy odovzdať elektronické výrobky s rozmermi menšími ako 25 cm. Adekvátny separovaný zber vyradených výrobkov pre ich následnú recykláciu, spracovanie a ekologickú likvidáciu prispieva k predchádzaniu negatívnych účinkov na životné prostredie a zdravie a podporuje opätovné použitie a/alebo recykláciu materiálov, z ktorých sa zariadenie skladá.

SERVIS A ZÁRUKA

Záručná lehota výrobku je dva roky od dňa doručenia. Platí dátum uvedený na účtenke/faktúre (za predpokladu, že sú jasne čitateľné); v opačnom prípade iba vtedy, ak kupujúci môže preukázať, že dodávka bola vykonaná neskôr.

V prípade chyby výrobku existujúcej pred dňom doručenia sa zaručuje bezplatná oprava alebo výmena výrobku okrem prípadu, ak by jeden z uvedených spôsobov bol zjavne nevýhodnejší ako druhý. Kupujúci je povinný oznámiť servisnému autorizovanému stredisku chybu do dvoch mesiacov od jej zistenia.

Záruka sa nevzťahuje na všetky časti, ktoré môžu byť chybné v dôsledku:

- a. poškodenia počas dopravy alebo náhodného spadnutia,
- b. nesprávnej montáže alebo nevhodného použitia elektrického zariadenia,
- c. opráv alebo úprav vykonaných neautorizovaným pracovníkom,
- d. chýbajúcej alebo nesprávnej údržby a čistenia,
- e. ak výrobok a/alebo časti výrobku podliehajú opotrebovaniu a/alebo spotrebe, vrátane zníženia časovej kapacity batérií (ak sú súčasťou) v dôsledku ich používania a veku,
- f. nedodržania pokynov na prevádzku zariadenia, neobstaranosti alebo neopatrného zaobchádzania,
- g. pokrúteného, nadmerne ohýbaného alebo ťahaného napájacieho kábla,
- h. vlasov vo ventilátore,
- i. špinavého filtra prívodného studeného vzduchu, čo spôsobuje prehrievanie motora,
- j. náhodného pádu pri používaní,
- k. prekážky v prívode studeného vzduchu a na výstupe teplého vzduchu (predná a zadná mriežka),
- l. používania iného príslušenstva než je originálne alebo pomôcok na údržbu,
- m. použitia chemických látok na čistenie spotrebiča,
- n. používania laku na vlasy alebo iných sprejov počas používania.

Vyššie uvedený zoznam slúži ako príklad a nie je vyčerpávajúci a táto záruka sa nevzťahuje ani na všetky tie **prípady, ktoré nemožno pripísať výrobným chybám výrobku.**

Zo záruky sú tiež vylúčené všetky prípady nesprávneho použitia výrobku a prípady profesionálneho použitia.

Výrobca odmieta akúkoľvek zodpovednosť za prípadné škody priamo alebo nepriamo spôsobené osobami, vecami a domácimi zvieratami v dôsledku nedodržania všetkých predpisov uvedených v príslušnom „Dokumente s pokynmi a upozorneniami“ ohľadne montáže, použitia a údržby zariadenia.

Týmto nie sú dotknuté akékoľvek zmluvné záväzky voči predávajúcemu.



Servisné zásahy

Oprava výrobku musí byť vykonávaná autorizovaným servisným strediskom. Chybný výrobok, ak sa naň vzťahuje záruka, musí byť zaslaný do servisného strediska spolu s potvrdením, ktoré preukazuje dátum predaja alebo dodávky.

SK



BEVEZETŐ

Kedves Vásárlónk! Köszönjük, hogy termékünket választotta. Biztosak vagyunk abban, hogy meg lesz elégedve termékünk minőségével és megbízhatóságával, amelyet ügyfeleink meglegedését szem előtt tartva terveztünk és gyártottunk. Ez a használati útmutató megfelel az EN 82079 európai szabványnak.



FIGYELEM! Utasítások és figyelmeztetések a biztonságos használat érdekében.

A készülék használata előtt olvassa el figyelmesen a használati utasításokat, főként a biztonsági figyelmeztetéseket és utasításokat, és ügyeljen azok betartására. Őrizze meg ezt a kézikönyvet a képes útmutatóval együtt a későbbi hivatkozás érdekében. Amennyiben a készüléket átadja másoknak, mellékelje a teljes dokumentációt is.

HU

i MEGJEGYZÉS: Ha gondja van a kézikönyv értelmezésével, vagy kérdése merül fel, a termék használata előtt forduljon munkatársainkhoz az utolsó oldalon jelzett címen.

i MEGJEGYZÉS: A gyengén látók a következő weboldalon tekinthetik meg jelen használati utasítás digitális verzióját: www.tenactagroup.com.

TÁRGYMUTATÓ

Bevezető	64 oldal
Biztonsági megjegyzések.....	65 oldal
Az útmutatóban használt szimbólumok jelentése ..	67 oldal
A készülék és a tartozékok bemutatása	68 oldal
Használat.....	68 oldal
Tisztítás és karbantartás	70 oldal
Tárolás	70 oldal
A készülék ártalmatlanítása	70 oldal
Vevőszolgálat és jótállás.....	71 oldal
Képes útmutató	I. oldal
Műszaki adatok.....	I. oldal

BIZTONSÁGI MEGJEGYZÉSEK

- Kicsomagolás után ellenőrizze, hogy a termék sértetlen-e, megvan-e az ábrán jelzett minden alkatrésze, illetve nem sérült-e a szállítás során. Kétség esetén ne használja a készüléket, hanem forduljon a hivatalos szervizközpontoz.



FIGYELEM! Használat előtt távolítsa el a készülékről minden tájékoztató anyagot (pl. címkét, feliratot stb.).



VIGYÁZAT! Fulladásveszély.
Gyermekek ne játsszanak a csomagolással. A műanyag tasakot tartsa gyermekektől távol.

HU

- Ez a készülék kizárólag rendeltetészerűen, azaz háztartási célra, hajkeféként használható. Minden ettől eltérő használat nem rendeltetészerűnek minősül, ezért veszélyes.
- Mielőtt csatlakoztatná a készüléket a hálózatra, ellenőrizze, hogy a készülék műszaki adatainál jelzett feszültség- és frekvenciaérték megegyezik-e az elektromos hálózat jellemzőivel. Az értékek a terméken vagy a tápegységen (ha van) találhatóak (lásd a termék részeit bemutató ábrát).
- A készüléket 8 éves vagy annál idősebb gyerekek és csökkent fizikai, érzékszervi vagy mentális képességekkel rendelkező, illetve a megfelelő tapasztalattal vagy tudással nem rendelkező személyek csak felügyelet mellett használhatják, vagy csak akkor, ha a készülék biztonságos használatáról útmutatást kaptak, és tisztában vannak a készülék használatából eredő veszélyekkel.

Gyermekek nem játszhatnak a készülékkel! A készülék tisztítását és karbantartását a felhasználónak kell elvégeznie; felügyelet nélkül hagyott gyermekek nem végezhetik el.







- ⊗ NE használja a készüléket, ha a vizes a keze, nedves a lába, vagy mezítláb van.
- ⊗ A dugót NE a tápkábelnél vagy a készüléknél fogva húzza ki a hálózati csatlakozóból.
- ⊗ NE húzza vagy emelje fel a készüléket a tápkábelnél fogva.
- ⊗ NE tegye ki a készüléket nedvességnek, az időjárás hatásainak (esőnek, napsütésnek stb.), illetve szélsőséges hőmérsékletnek.
- HU • Működés közben NE hagyja a készüléket felügyelet nélkül.
- Tisztítás és karbantartás előtt, illetve ha a készüléket nem használja, csatlakoztassa le azt a hálózatról.
- Meghibásodás vagy rendellenes működés esetén kapcsolja ki és ne használja a készüléket. A javítás érdekében forduljon hivatalos szervizközponthoz.
- Ha a tápkábel sérült, a kockázatok elkerülése érdekében a cserét hivatalos szervizközpontnak kell elvégeznie.
- Ha a készüléket fürdőszobában használja, használat után húzza ki a csatlakozót a hálózati aljzatból, mivel a víz jelenléte kikapcsolt készülék esetén is veszélyes.
- A nagyobb biztonság érdekében javasoljuk, hogy a fürdőszobai hálózatot lássa el egy olyan áram-védőkapcsolóval, amelynek névleges megengedett hibaárama nem több, mint 30 mA (ideálisan 10 mA). Kérjen tanácsot villanyszerelőtől.



VIGYÁZAT! NE használja a készüléket fürdőkád, zuhanyzó, mosdó vagy más, vízzel töltött tartály közelében.

-  A készüléket nem érheti víz, egyéb folyadék, permet vagy gőz. A tisztítást és karbantartást kizárólag a jelen útmutató vonatkozó fejezeteinek megfelelően végezze el.
- A készülék kizárólag emberi hajon használható. **NE** használja a készüléket állatokon vagy szintetikus anyagból készült parókán, póthajon.
- A készülék jellemzőit lásd a külső csomagoláson.
- A készülék kizárólag a mellékelt tartozékokkal használható, amelyek annak részét képezik. **HU**

AZ ÚTMUTATÓBAN HASZNÁLT SZIMBÓLUMOK JELENTÉSE

	<i>Figyelem/Vigyázat/ Veszély</i>		<i>Tilos művelet</i>
	<i>II. osztályba sorolt készülék</i>		<i>Információ</i>
	<i>Fürdőkádban zuhanyzóban használható</i>		<i>Be- és kikapcsolás</i>
	<i>Gombzár</i>		

A KÉSZÜLÉK ÉS A TARTOZÉKOK BEMUTATÁSA

Ellenőrizze a csomag tartalmát az I. oldalon található ábra segítségével. Az ábrák a borító belső oldalain találhatóak.

- | | |
|---|--------------------|
| 1. Fűtött lap | 6. Bekapcsoló gomb |
| 2. Fűtött oldalak | 7. Tápkábel |
| 3. Oldalsó sörték | 8. LCD kijelző |
| 4. Műanyag sörték | 9. Ionizáló |
| 5. Hőmérséklet-szabályozó gomb („+/-”) és gombzár | DT Műszaki adatok |

A készülék jellemzőit lásd a külső csomagoláson. A készülék kizárólag a mellékelt tartozékokkal használható.

HASZNÁLAT



VIGYÁZAT! Ne használja a készüléket, ha leesett, vagy látható sérülések vannak rajta.

HU



VIGYÁZAT! NE használja a készüléket fürdőkád, zuhanyzó, mosdó vagy más, vízzel töltött tartály közelében. Soha ne merítse a készüléket vízbe.



VIGYÁZAT! Tűzveszély. NE használjon gyúlékony anyagokat a haján vagy a készüléken.

HASZNOS TANÁCSOK

A hajkefe használatának gyors elsajátítása után tudni fogja, hogy pontosan mennyi idő szükséges a kívánt hatás eléréséhez.

- Ügyeljen arra, hogy a haja tiszta és száraz legyen, és ne legyen rajta egy kevés hajlakk, hajhab vagy hajzselé sem.
- Fésülje meg a haját – minden csomót fésüljön ki.
- A hajkefe használata, valamint a készülék melegítése és hűtése közben helyezze azt sima és hőálló felületre.
- Ügyeljen arra, hogy a haj göndörítésekor a hajkefe ne kerüljön túl közel az arc, a fülek, a nyak és a bőr érzékeny felületeihez.
- Miután végzett, várja meg, amíg a hajkefe teljesen lehűl, és csak ezt követően tegye el.

A HAJ ELŐKÉSZÍTÉSE

- Mossa meg a haját a szokásos módon, majd fésülje meg – minden csomót fésüljön ki.
- Szárítsa meg a haját, és fésülje át a tövektől a hajvégekig haladva.

HASZNÁLATI ÚTMUTATÓ

- Csatlakoztassa a tápkábelt (7) a hálózati áramforráshoz.
- Kapcsolja be a hajkefét a be- és kikapcsoló gombbal (6).
- Válassza ki a kívánt hőmérsékletet a „-/+” hőmérséklet-szabályozó gombbal (5). A hőmérséklet bármikor módosítható (160 és 210 °C között) a „+” és „-” gombok (5) segítségével.
- A kívánt hőmérséklet kiválasztása után bekapcsolható a gombzár: ehhez nyomja meg és tartsa lenyomva néhány másodpercig a „-” gombot (5). Ezzel a funkcióval megakadályozható a hőmérséklet véletlen módosítása a hajkefe használatakor. A kulcs alakú figyelmeztető lámpa (8) kigyullad a kijelzőn, így jelezve, hogy a gombzár be van kapcsolva. A gombzár feloldásához nyomja meg és tartsa lenyomva ismét néhány másodpercig a „-” gombot (5).
- Az LCD kijelző (8) mindaddig villog, amíg a fűtött lap (1) el nem éri a beállított hőmérsékletet. A hőmérséklet elérése után az LCD kijelző (8) folyamatosan világít.

HASZNÁLAT

- Mossa meg, szárítsa meg és fésülje meg a haját.
- A hajkefét a hagyományos hajkefékhez hasonlóan használja: a tövektől a hajvégekig haladjon úgy, hogy először a fűtött lap (1) nézzen Ön felé, majd a sörték kifelé.
- A legjobb eredmény érdekében a következőket javasoljuk:
 - Válassza szét a haját több részre, és tincsről tincsre haladjon.
 - A tincset tartsa feszesen úgy, hogy a tincs végét egy kézzel fogja.
 - Húzza végig a fűtött lapot (1) a teljes hajtincsen.
 - A hajkefével a tövektől a hajvégekig haladjon úgy, hogy először a fűtött lap (1) nézzen Ön felé, majd a sörték kifelé.
 - A hajvégek formázásához forgassa el a hajkefét (a kívánt hatástól függően) 180°-kal befelé vagy kifelé úgy, hogy a hajvégek teljes egészében a fűtött oldalakhoz érjenek (2).
- Ha végzett a haj formázásával, kapcsolja ki a készüléket a be- és kikapcsoló gombbal (6), majd húzza ki a hajkefét a hálózati aljzatból.

i MEGJEGYZÉS: A hajkefe használata közben gőz képződhet – ez normális jelenség, amelyet a hajból elpárolgó nedvesség okoz.

i MEGJEGYZÉS: A készülék ionizálóval (9) rendelkezik, amely a készülék bekapcsolásakor automatikusan aktiválódik.

TISZTÍTÁS ÉS KARBANTARTÁS



VIGYÁZAT! Tisztítás vagy karbantartás előtt mindig válassza le a készüléket az áramforrásról.



VIGYÁZAT! Mielőtt ismét használná a készüléket, győződjön meg arról, hogy a megtisztított részek teljesen megszáradtak.

- Kapcsolja ki és válassza le az áramforrásról a készüléket, majd várja meg, amíg a fűtött lap (1) lehül.
- Tisztítsa meg a hajkefe felületét egy puha, nedves ruhával.

TÁROLÁS



VIGYÁZAT! Tűzveszély. Hagyja teljesen lehűlni a készüléket, mielőtt eltenné.



VIGYÁZAT! NE tekerje a tápkábelt a készülékre.

A KÉSZÜLÉK ÁRTALMATLANÍTÁSA



A termék csomagolása újrahasznosítható anyagokból készült. A csomagolást a környezetvédelmi előírások szerint helyezze a hulladékba.



Az elektromos és elektronikus berendezések hulladékairól szóló 2012/19/EU irányelvnek megfelelően a terméken vagy annak csomagolásán látható áthúzott hulladékgyűjtő azt jelzi, hogy hasznos élettartama végén a terméket nem a háztartási hulladékba kell helyezni. A felhasználónak az elektromos és elektronikus hulladékok újrahasznosítását végző gyűjtőponton kell leadnia a készüléket. A kidobásra szánt készülék leadható abban az üzletben is, ahol ahhoz hasonló új készüléket vásárol. A 25 cm-nél kisebb elektromos berendezések ingyenesen, vásárlási kötelezettség nélkül leadhatók a 400 m²-nél nagyobb alapterületű eladótérrel rendelkező műszaki áruházakban. Az elhasználadott készülékek megfelelő szelektív gyűjtése, majd újrahasznosítása (környezetkímélő kezelése és ártalmatlanítása) hozzájárul a környezet és az emberi egészség védelméhez, valamint megkönnyíti a készüléket alkotó anyagok újrafelhasználását és/vagy újrahasznosítását.

VEVŐSZOLGÁLAT ÉS JÓTÁLLÁS

A termékre a szállítás dátumától számított két év garancia vonatkozik. A jótállás első napjának a bizonylaton/számlán szereplő (tisztán olvasható) dátumot kell tekinteni, kivéve azt az esetet, amelyben a vásárló bizonyítani tudja, hogy a készülék átadása ezt követően történt meg.

Az átadásakor már fennálló hibákat a gyártó garanciálisan, díjtalanul kijavítja, vagy indokolt esetben a készüléket díjtalanul kicseréli (kivéve, ha az egyik megoldás aránytalanul nagyobb költséget jelent a másiknál). A vevőnek a hiba észlelésétől számított két hónapon belül tájékoztatnia kell a hivatalos szervizközpontot a nem megfelelő termékről.

A jótállás nem terjed ki azokra a hibákra, amelyek a következő okok miatt léptek fel:

- a. a szállítás során vagy leejtéskor keletkezett kár,
- b. nem megfelelő beszerelés vagy elektromos rendszer,
- c. jogosulatlan személy által végzett javítás vagy módosítás,
- d. nem elegendő vagy nem megfelelő karbantartás vagy tisztítás, **HU**
- e. a kopásnak kitett és/vagy fogyóeszköz alkatrészek és/vagy termékek, ideértve a használat és az eltelt idő miatti élettartamcsökkenést az akkumulátor esetén.
- f. a használati útmutató utasításainak megszegése, hanyag vagy gondatlan használat,
- g. összetekeredett, túlzottan meghajlott vagy megfeszített tápkábel,
- h. hajszálak a ventilátorban,
- i. szennyezett hideglevegő-bemeneti szűrő, amely a motor túlmelegedését okozza,
- j. a készülék véletlen leejtése használat közben,
- k. a hideglevegő-bemenet, illetve a meleglevegő-kimenet lefedése (első és hátsó rács),
- l. nem eredeti tartozékok vagy karbantartási eszközök használata,
- m. vegyszerek használata a készülék tisztításakor,
- n. hajlakk vagy egyéb spray használata a készülék használatakor.

A fenti lista csak tájékoztató jellegű és nem teljes. A garancia semmilyen esetben sem vonatkozik **olyan körülményekre, amelyek nem a készülék gyártási hibájára vezethetők vissza.**

Nem érvényes továbbá a garancia a készülék nem rendeltetésszerű használata és professzionális alkalmazás esetén.

A gyártó semminemű felelősséget nem vállal a személyekben, tárgyakban vagy háziállatokban bekövetkező sérülésekért és károkért, amennyiben azok a „Használati utasítások és figyelmeztetések” c. kézikönyvben a készülék üzembe helyezésével, használatával és karbantartásával kapcsolatban leírtak be nem tartásából erednek.

Ez alól kivételt csak az jelent, ha a forgalmazóval kötött jótállási szerződésben ettől eltérő feltételek szerepelnek.



Terméktámogatás

A készülék javítását kizárólag hivatalos szervizközpont végezheti.
A jótállás időtartama alatt a hibás készüléket a vásárlás napját igazoló bizonylattal együtt kell a szervizszolgáltatónak eljuttatni.



HU



WPROWADZENIE

Szanowni Państwo! Dziękujemy za wybór naszego produktu. Jesteśmy przekonani, że docenią Państwo jego jakość i niezawodność, gdyż został on zaprojektowany i wykonany z myślą o zadowoleniu klienta. Niniejsza instrukcja użytkowania jest zgodna z normą europejską EN 82079.



OSTRZEŻENIE! Instrukcje i ostrzeżenia zapewniające bezpieczne użytkowanie.

Przed użyciem urządzenia prosimy o dokładne zapoznanie się z instrukcją użytkowania, a w szczególności ze wskazówkami dotyczącymi bezpieczeństwa oraz ostrzeżeniami, których należy przestrzegać. Należy zachować niniejszą instrukcję wraz z ilustrowanym przewodnikiem w celu wykorzystania jej w przyszłości. W przypadku przekazania urządzenia innej osobie należy pamiętać o dołączeniu dokumentacji urządzenia.

WSKAZÓWKA: w razie trudności ze zrozumieniem niniejszej instrukcji lub jakichkolwiek wątpliwości, przed użyciem produktu należy skontaktować się z firmą, której adres znajduje się na ostatniej stronie.

WSKAZÓWKA: osoby z zaburzeniami wzroku mogą zapoznać się z niniejszą instrukcją w formie cyfrowej, dostępną na stronie www.tenactagroup.com

SPIS TREŚCI

Wprowadzenie	strona 73
Wskazówki dotyczące bezpieczeństwa	strona 74
Objaśnienie symboli stosowanych w niniejszej instrukcji	strona 76
Opis urządzenia i akcesoriów	strona 77
Użytkowanie.....	strona 77
Czyszczenie i konserwacja.....	strona 79
Przechowywanie.....	strona 79
Utylizacja po zakończeniu eksploatacji	strona 79
Obsługa klienta i gwarancja.....	strona 80
Ilustrowany przewodnik.....	strona I
Dane techniczne.....	strona I

WSKAZÓWKI DOTYCZĄCE BEZPIECZEŃSTWA

- Po rozpakowaniu należy upewnić się, że urządzenie jest nienaruszone, kompletne, czyli posiada wszystkie części wymienione w przewodniku, i nie nosi śladów uszkodzeń powstałych podczas transportu. W razie wątpliwości nie należy używać urządzenia, lecz skontaktować się z autoryzowanym punktem serwisowym.



UWAGA! Przed użytkowaniem usunąć z urządzenia ewentualne materiały informacyjne, takie jak etykiety, metki itp.



OSTRZEŻENIE! Niebezpieczeństwo uduszenia.

Dzieci nie powinny bawić się opakowaniem. Przechowywać plastikowy worek w miejscu niedostępnym dla dzieci.

- Niniejsze urządzenie należy używać wyłącznie w celu, dla którego zostało zaprojektowane, czyli jako szczotka do włosów do użytku domowego. Każde inne użytkowanie jest rozumiane jako niezgodne z przeznaczeniem, a więc niebezpieczne.
- Przed podłączeniem urządzenia do prądu należy upewnić się, że napięcie i częstotliwość wymienione w danych technicznych urządzenia odpowiadają wartościom dostępnej sieci zasilającej. Wartości podane są na urządzeniu lub na zasilaczu, jeśli występuje (patrz przewodnik).
- Urządzenie może być użytkowane przez dzieci w wieku od 8 lat oraz osoby o ograniczonych zdolnościach fizycznych, sensorycznych lub umysłowych, a także

bez doświadczenia i wiedzy, jeśli są pod nadzorem lub zostały poinstruowane na temat użytkowania urządzenia w bezpieczny sposób i rozumieją związane z tym zagrożenia. Dzieci nie powinny bawić się urządzeniem. Czyszczenie i czynności konserwacyjne nie mogą być wykonywane przez dzieci pozostające bez opieki dorosłego.

- **⊗ NIE UŻYWAĆ** urządzenia, mając mokre ręce lub mokre i bose stopy.
- **⊗ NIE** ciągnąć za przewód zasilający ani za samo urządzenie podczas wyjmowania wtyczki z gniazdka.
- **⊗ NIE** ciągnąć ani nie podnosić urządzenia za przewód zasilający.
- **⊗ NIE** wystawiać urządzenia na działanie wilgoci, czynników pogodowych (deszcz, słońce itd.) ani ekstremalnych temperatur.
- **NIE** pozostawiać urządzenia bez nadzoru, jeśli jest włączone.
- **Zawsze odłączać** urządzenie od prądu przed czyszczeniem i konserwacją, a także kiedy nie jest używane.
- Jeśli urządzenie jest wadliwe lub nie działa poprawnie, należy je wyłączyć i nie należy samodzielnie go naprawiać. W kwestii napraw należy skontaktować się z autoryzowanym punktem serwisowym.
- Jeśli przewód zasilający jest uszkodzony, musi zostać wymieniony w autoryzowanym punkcie serwisowym, aby zapobiec wszelkim zagrożeniom z tym związanym.
- Jeśli urządzenie jest użytkowane w łazience, po zakończeniu używania należy odłączyć je od prądu, ponieważ bliskość wody stanowi zagrożenie, nawet podczas chwilowej

przerwy w używaniu.

- W celu dodatkowego zabezpieczenia zaleca się instalację wyłącznika różnicowoprądowego (RCD) o znamionowym resztkowym prądzie roboczym nieprzekraczającym 30 mA (idealne 10 mA) w obwodzie elektrycznym zasilającym łazienkę. W tym celu należy zasięgnąć porady instalatora.









OSTRZEŻENIE! NIE WOLNO używać urządzenia w pobliżu wanny, prysznica, umywalki ani innych zbiorników z wodą.

-  Urządzenie nie może mieć kontaktu z wodą, innymi płynami, aerozolami ani parą. Procedury czyszczenia i konserwacji opisane są w instrukcji w odpowiednim rozdziale.
- Urządzenie wolno używać tylko na ludzkich włosach. **NIE UŻYWAĆ** urządzenia do czesania zwierząt, peruk ani doczepianych włosów wykonanych z materiałów syntetycznych.
- Na opakowaniu zewnętrznym znajduje się charakterystyka urządzenia.
- Należy używać urządzenia tylko z dostarczonymi akcesoriami, które stanowią jego integralną część.

PL

OBJAŚNIENIE SYMBOLI STOSOWANYCH W NINIEJSZEJ INSTRUKCJI

	<i>Uwaga/ Ostrzeżenie/ Niebezpieczeństwo</i>		<i>Zakaz</i>
	<i>Urządzenie klasy II</i>		<i>Informacja</i>
	<i>NIE nadaje się do użytku podczas kąpieli lub pod prysznicem</i>		<i>WŁ./ WYŁ.</i>
	<i>Blokada przycisku</i>		

OPIS URZĄDZENIA I AKCESORIÓW

Strona I ilustruje zawartość opakowania. Wszystkie rysunki znajdują się na wewnętrznych stronach okładki.

1. Podgrzewana płytką z włosiem
2. Podgrzewane boki
3. Boczne włosie
4. Plastikowe włosie
5. Przycisk regulacji temperatury (-/+ i blokada przycisku
6. Przycisk włączania/wyłączania
7. Przewód zasilający
8. Wyświetlacz LCD
9. Jonizator
- DT Dane techniczne

Na opakowaniu zewnętrznym znajduje się charakterystyka urządzenia. Należy używać urządzenia tylko z dostarczonymi akcesoriami.

UŻYTKOWANIE



UWAGA! Nie używać urządzenia, jeśli zostało upuszczone lub jeśli występują widoczne uszkodzenia.



UWAGA! NIE WOLNO używać urządzenia w pobliżu wanny, prysznica, umywalki ani innych zbiorników z wodą. Nigdy nie wkładać urządzenia do wody.



UWAGA! Ryzyko pożaru. NIE STOSOWAĆ produktów łatwopalnych na włosy ani na urządzenie.

PRZYDATNE WSKAZÓWKI

Po krótkim zapoznaniu się ze sposobem korzystania ze szczotki użytkownik jest w stanie określić dokładny czas potrzebny do osiągnięcia pożądanego efektu.

- Należy upewnić się, że włosy są czyste i suche oraz że nie ma na nich pozostałości lakieru do włosów, pianki ani żelu.
- Rozczesać włosy tak, aby w żadnym miejscu nie były splątane.
- Podczas używania szczotki oraz podczas nagrzewania i stygnięcia należy umieszczać ją na gładkiej powierzchni, odpornej na wysoką temperaturę.
- Podczas tworzenia loków nie zbliżać nadmiernie szczotki do wrażliwych miejsc na twarzy, uszach, szyi itp.
- Po zakończeniu użytkowania, przed odłożeniem szczotki należy odczekać, aż całkowicie ostygnie.

PRZYGOTOWANIE WŁOSÓW

- Umyć włosy jak zwykle i rozczesać tak, aby w żadnym miejscu nie były splątane.
- Osuszyć włosy i rozczesać od nasady po końcówki.

INSTRUKCJE DOTYCZĄCE UŻYTKOWANIA

- Podłączyć przewód zasilający (7) do prądu.
- Nacisnąć przycisk wł./wył. (6), aby włączyć szczotkę.
- Wybrać żądaną temperaturę, naciskając przycisk regulacji temperatury +/- (5). Temperaturę można w dowolnej chwili zmienić (w zakresie od 160°C do 210°C), naciskając przycisk + lub - (5).
- Po wybraniu żądanej temperatury można aktywować blokadę, naciskając i przytrzymując przycisk - (5) przez kilka sekund. Funkcja ta zapobiega przypadkowej zmianie temperatury podczas używania szczotki. Na wyświetlaczu pojawi się lampka ostrzegawcza w kształcie klucza (8), oznaczająca, że blokada została aktywowana. Aby wyłączyć blokadę, należy ponownie nacisnąć i przytrzymać przycisk - (5) przez kilka sekund.
- Wyświetlacz LCD (8) będzie migać, aż nagrzana płytką z włosiem (1) osiągnie wybraną temperaturę. Po osiągnięciu wybranej temperatury wyświetlacz LCD (8) pozostanie podświetlony.

ZASTOSOWANIE

- Umyć, osuszyć i rozczesać włosy.
- PL** • Szczotkować włosy tak jak zwykłą szczotką, zaczynając od nasady i przesuwając szczotkę w kierunku końcówek. Nagrzana płytką z włosiem (1) powinna być najpierw skierowana do użytkownika, a następnie na zewnątrz.
- W celu uzyskania najlepszych wyników zaleca się:
 - Podzielić włosy na partie i formować loki pojedynczo.
 - Trzymać każdy lok napięty, chwytając go jedną ręką blisko końcówek.
 - Przesuwać nagrzaną płytkę z włosiem (1) wzdłuż loka na całej jego długości.
 - Szczotkować włosy od nasady po końcówki. Nagrzana płytką z włosiem (1) powinna być najpierw skierowana do użytkownika, a następnie na zewnątrz.
 - Aby nadać formę końcówkom, należy obrócić szczotkę o 180° do wewnątrz lub na zewnątrz (w zależności od żądanego efektu) i upewnić się, że końcówki stykają się całkowicie z nagrzanymi bokami (2).
- Po zakończeniu układania włosów należy wyłączyć urządzenie, naciskając przycisk włączania/ wyłączenia (6), i odłączyć je od prądu.

ⓘ UWAGA: Pojawienie się pary podczas używania szczotki jest normalnym objawem; jest to spowodowane odparowaniem nadmiaru wilgoci z włosów.

ⓘ UWAGA: Urządzenie wyposażone jest w jonizator (9), który włącza się automatycznie wraz z włączeniem urządzenia.

CZYSZCZENIE I KONSERWACJA



UWAGA! Przed przystąpieniem do czyszczenia bądź konserwacji zawsze należy odłączyć urządzenie od prądu (gniazdka).



UWAGA! Przed ponownym użyciem urządzenia należy sprawdzić, czy wszystkie oczyszczone części są całkowicie suche.

- Wyłączyć urządzenie i odłączyć je od prądu. Zaczekać, aż nagrzana płytka (1) ostygnie.
- Oczyszczyć powierzchnie szczotki, używając miękkiej, wilgotnej ściereczki.

PRZECHOWYWANIE



UWAGA! Ryzyko pożaru. Przed odłożeniem urządzenia do przechowywania należy poczekać, aż całkowicie ostygnie.



UWAGA! NIE OWIJAĆ przewodu zasilającego wokół urządzenia.

UTYLIZACJA PO ZAKOŃCZENIU EKSPLOATACJI



Opakowanie urządzenia jest wykonane z materiałów, które można poddać recyklingowi. Należy je zutylizować zgodnie z przepisami o ochronie środowiska.



Zgodnie z dyrektywą 2012/19/UE w sprawie zużytego sprzętu elektrycznego i elektronicznego (WEEE), symbol przekreślonego pojemnika na urządzeniu lub na jego opakowaniu oznacza, że po zakończeniu okresu użytkowania urządzenie należy zutylizować oddzielnie od innych odpadów. W związku z tym użytkownik po zakończeniu eksploatacji sprzętu powinien go przekazać do odpowiednich

ośrodków segregacji odpadów elektrotechnicznych i elektronicznych. Alternatywnie użytkownik może przekazać stare urządzenie sprzedawcy detalicznemu, dokonując zakupu równoważnego nowego urządzenia. Użytkownik może przekazać produkty elektroniczne o długości mniejszej niż 25 cm sprzedawcy detalicznemu produktów elektronicznych, którego powierzchnia sprzedaży wynosi co najmniej 400 m² bezpłatnie i bez obowiązku dokonania jakiegokolwiek zakupu. Odpowiednia zbiórka selektywna urządzeń wycofanych z eksploatacji umożliwiającą późniejszy recykling, który obejmuje przyjazne dla środowiska przetwarzanie i składowanie, pomaga zapobiegać negatywnym skutkom dla środowiska i zdrowia oraz promuje ponowne użycie i/ lub recykling materiałów, z których składa się urządzenie.

OBSŁUGA KLIENTA I GWARANCJA

Urządzenie posiada dwuletnią gwarancję od daty jego dostarczenia. Terminem odniesienia jest data podana na paragonie/ fakturze (pod warunkiem, że jest czytelna), chyba że kupujący może udowodnić, że dostawa nastąpiła później.

W przypadku wady produktu już istniejącej w dniu dostawy, gwarantowana jest bezpłatna naprawa lub wymiana urządzenia, chyba że jedno z dwóch świadczeń jest nieproporcjonalne w stosunku do drugiego. Kupujący ma obowiązek poinformować pracownika autoryzowanego punktu serwisowego o występowaniu nieprawidłowości w terminie do dwóch miesięcy od dnia wykrycia wady.

Nie są objęte gwarancją wszystkie części, które mogą ulec uszkodzeniu wskutek:

- a. uszkodzeń powstałych podczas transportu lub przypadkowego upadku,
- b. nieprawidłowej instalacji lub nieodpowiedniej sieci elektrycznej,
- c. napraw lub modyfikacji wykonanych przez nieupoważniony personel,
- d. braku lub nieodpowiedniej konserwacji i czyszczenia,
- e. zużycia produktów i/ lub części produktów oraz materiałów eksploatacyjnych, a także skrócenia czasu działania akumulatorów (jeśli występują) ze względu na ich zużycie lub starzenie,
- f. nieprzestrzegania instrukcji użytkowania urządzenia, zaniedbań lub nieostrożnego użycia,
- g. skręcenia, nadmiernego zgięcia lub wyciągnięcia kabla zasilającego,
- h. przedostania się włosów do wentylatora,
- i. zabrudzeń filtra wlotu powietrza, które powodują przegrzanie silnika,
- j. przypadkowego upuszczenia podczas użytkowania,
- k. niedrożności wlotu i wylotu powietrza (kratka przednia i tylna),
- l. używania nieoryginalnych akcesoriów lub sprzętu do konserwacji,
- m. użycia produktów chemicznych do czyszczenia urządzenia,
- n. stosowania lakieru do włosów lub innych aerozoli podczas użytkowania.

Powyższa lista ma charakter przykładowy i nie jest wyczerpująca, gdyż niniejsza gwarancja nie obejmuje wszystkich **czynników, które nie są związane z wadami fabrycznymi** urządzenia.

Wszelkie niewłaściwe lub profesjonalne użycie urządzenia spowoduje natychmiastowe wygaśnięcie gwarancji.

Producent nie ponosi odpowiedzialności za jakiegokolwiek bezpośrednie lub pośrednie szkody lub obrażenia osób, mienia lub zwierząt spowodowane nieprzestrzeganiem którejkolwiek ze wskazówek podanych w instrukcji użytkowania, dotyczących bezpieczeństwa instalacji, użytkowania i konserwacji urządzenia.

Zastrzega się prawo do występowania z roszczeniami z tytułu umowy gwarancyjnej w stosunku do sprzedawcy.



Zasady serwisu technicznego

Urządzenie może być naprawiane wyłącznie w autoryzowanym punkcie serwisowym. W ramach gwarancji wadliwe urządzenie należy przekazać do autoryzowanego punktu serwisowego wraz z ważnym dokumentem potwierdzającym datę zakupu lub dostawy.



PL



ВВЕДЕНИЕ

Уважаемый клиент! Благодарим вас за выбор нашей продукции. Мы уверены, что вы оцените его качество и надёжность, так как при его разработке и производстве нашей главной целью было удовлетворение клиента. Настоящее руководство по эксплуатации соответствует требованиям европейского стандарта EN 82079.



ПРЕДУПРЕЖДЕНИЕ! Инструкции и предупреждения для безопасной эксплуатации.

Перед использованием этого прибора внимательно изучите настоящее руководство по эксплуатации и, в частности, предупреждения и указания по технике безопасности, которые должны строго соблюдаться. Храните это руководство вместе с иллюстрированной памяткой для обращения в будущем. В случае передачи прибора другому пользователю не забудьте также передать ему эту документацию.

И ПРИМЕЧАНИЕ: Если что-либо в настоящем руководстве окажется непонятным или вызовет сомнения, перед использованием прибора обратитесь в компанию по адресу, указанному на последней странице.

И ПРИМЕЧАНИЕ: Лица с нарушениями зрения могут ознакомиться с настоящим руководством по эксплуатации в цифровом формате на веб-сайте www.tenactagroup.com

СОДЕРЖАНИЕ

Введение	стр. 82
Указания по технике безопасности	стр. 83
Объяснение символов, используемых в настоящем руководстве	стр. 85
Описание прибора и комплектующих	стр. 86
Использование	стр. 86
Очистка и уход	стр. 88
Хранение	стр. 88
Утилизация по окончании срока службы	стр. 88
Гарантия и поддержка клиентов	стр. 89
Иллюстрированная памятка	стр. I
Технические данные	стр. I

УКАЗАНИЯ ПО ТЕХНИКЕ БЕЗОПАСНОСТИ

- После распаковки прибора убедитесь, что он находится в безупречном состоянии, все элементы, указанные в иллюстрированной памятке, имеются в наличии, а повреждения при транспортировке отсутствуют. В случае возникновения сомнений не используйте прибор и обратитесь в авторизованный сервисный центр.



ПРЕДОСТЕРЕЖЕНИЕ! Перед началом использования удалите с прибора все информационные материалы, такие как этикетки, таблички и т.д.



ПРЕДУПРЕЖДЕНИЕ! Риск удушья. Не разрешайте детям играть с упаковкой. Держите пластиковый пакет за пределами досягаемости детей.

- Данный прибор должен использоваться исключительно в целях, соответствующих его назначению, а именно в качестве щетки для волос для домашнего использования. Любое его другое использование считается несоответствующим назначению, а поэтому опасным.
- Перед подключением прибора к электросети убедитесь, что напряжение и частота электросети соответствуют значениям, указанным в технических данных прибора. Номинальные значения указаны на самом приборе или блоке питания (при наличии, см. иллюстрированную памятку).
- Дети, начиная с 8-летнего возраста, лица с ограниченными физическими, сенсорными или умственными способностями и лица, не имеющие достаточных знаний и опыта, могут

использовать прибор только под присмотром или после того, как получают указания по безопасному использованию прибора и осознают имеющиеся опасности. Не разрешайте детям играть с прибором. Дети могут осуществлять очистку и уход за прибором только под присмотром взрослых.

- **⊗ НЕ** используйте прибор, если у вас мокрые руки, влажные или босые ноги.
- **⊗ НЕ** тяните за прибор или шнур питания при отсоединении вилки от розетки.
- **⊗ НЕ** тяните и **НЕ** поднимайте прибор за шнур питания.
- **⊗ НЕ** подвергайте прибор воздействию влаги, экстремальных температур или различных атмосферных явлений (дождь, яркое солнце и т.д.).
- **НЕ** оставляйте работающий прибор без присмотра.

RU • Перед выполнением любых операций по очистке или обслуживанию, а также при неиспользовании прибора всегда отключайте прибор от электросети.

- В случае возникновения неисправности или нарушения функционирования немедленно выключите прибор. **НЕ** пытайтесь отремонтировать прибор самостоятельно, а обратитесь в авторизованный сервисный центр.
- В случае повреждения шнура питания обратитесь для его замены в авторизованный сервисный центр, чтобы избежать возможных опасностей.
- Во время использования прибора в ванной, отсоедините его от розетки после использования, так как близость к воде представляет опасность, даже когда прибор выключен.
- Для дополнительной защиты рекомендуется снабдить электропроводку







ванной устройством защитного отключения (УЗО) с номинальным остаточным рабочим током не выше 30 мА (в идеале 10 мА). Обратитесь за консультацией к специалисту по электромонтажу.



ПРЕДУПРЕЖДЕНИЕ! НЕ используйте прибор около ванн, душевых, любых ёмкостей с водой.

-  Данный прибор не должен вступать в контакт с водой и другими жидкостями, аэрозолями, парами. Указания по выполнению различных операций очистки и обслуживания см. в соответствующей главе.
- Данный прибор предназначен исключительно для натуральных человеческих волос. НЕ используйте прибор на животных, париках и предметах, выполненных из синтетических волос.
- Характеристики прибора см. на внешней упаковке.
- Используйте прибор только с прилагаемыми аксессуарами, которые являются неотъемлемой частью прибора.

ОБЪЯСНЕНИЕ СИМВОЛОВ, ИСПОЛЬЗУЕМЫХ В НАСТОЯЩЕМ РУКОВОДСТВЕ

	Предостережение/ Предупреждение/ Опасность		Запрещение
	Прибор класса II		Информация
	Не предназначен для использования в ванне или в душе		ВКЛ/ВЫКЛ
	Блокировка кнопок		

ОПИСАНИЕ ПРИБОРА И КОМПЛЕКТУЮЩИХ

При проверке содержимого упаковки руководствуйтесь иллюстрированной памяткой на странице I. Все рисунки приведены на внутренних страницах обложки.

- | | |
|---------------------------------------|--------------------------------|
| 1. Нагреваемая пластина со щетиной | 6. Блокировка кнопок |
| 2. Нагреваемые боковые стороны | 7. Кнопка включения/выключения |
| 3. Боковая щетина | 8. Шнур питания |
| 4. Пластиковая щетина | 9. ЖК-индикатор |
| 5. Кнопка выбора температуры ("-/+") | DT Технические данные |

Характеристики прибора см. на внешней упаковке. Используйте прибор только с принадлежностями из комплекта поставки.

ИСПОЛЬЗОВАНИЕ



ПРЕДУПРЕЖДЕНИЕ! В случае падения прибора с видимыми следами повреждения использование прибора запрещено.



ПРЕДУПРЕЖДЕНИЕ! НЕ используйте прибор около ванн, душевых, любых ёмкостей с водой. НИКОГДА НЕ погружайте прибор в воду.



ПРЕДУПРЕЖДЕНИЕ! Риск возгорания. НЕ используйте легковоспламеняющиеся средства на волосах или самом приборе.

ПОЛЕЗНЫЕ СОВЕТЫ

Даже бегло ознакомившись с правилами использования щетки для волос, Вы сможете точно определять время, необходимое для достижения требуемого эффекта.

- Убедитесь, что Ваши волосы чистые и сухие и не содержат следов муссов, гелей или спреев для волос.
- Расчешите волосы и проверьте, не осталось ли колтунов.
- Во время использования, а также во время нагревания и охлаждения щетки кладите ее на ровную поверхность, устойчивую к высоким температурам.
- Завивая волосы, старайтесь не держать щетку слишком близко к таким чувствительным зонам, как кожа лица, ушей, шеи и т.д.
- По окончании использования дождитесь, когда щетка окончательно остынет, прежде чем убрать ее.

ПОДГОТОВКА ВОЛОС

- Вымойте волосы обычным способом и расчешите их, тщательно распутывая возможные колтуны.
- Высушите волосы и еще раз расчешите их от корней до самых кончиков.

ИНСТРУКЦИИ ПО ПРИМЕНЕНИЮ

- Подключите шнур питания (7) к электрической сети.
- Нажмите кнопку ВКЛ/ВЫКЛ (6) для включения щетки.
- Выберите требуемую температуру с помощью кнопки выбора температуры "-/+ " (5). Вы можете изменить температуру в любой момент (в диапазоне от 160 °С до 210 °С) нажатием кнопки "+" или "-" (5).
- После выбора требуемой температуры активируйте блокировку кнопок, нажав и удержав кнопку "-" (5) в течение нескольких секунд. Эта функция позволяет предотвратить случайное изменение температуры во время использования щетки. На дисплее появляется предупреждающий индикатор (8) в форме ключа, который показывает, что блокировка кнопок активирована. Для деактивации блокировки кнопок еще раз нажмите и удержите кнопку "-" (5) в течение нескольких секунд.
- ЖК-индикатор (8) мигает до тех пор, пока пластина со щетиной (1) не достигнет заданной температуры. После достижения заданной температуры ЖК-индикатор (8) начинает гореть непрерывно.

ИСПОЛЬЗОВАНИЕ

- Вымойте, высушите и распутайте волосы.
- Проведите щеткой по волосам, как самой обычной щеткой, начиная от корней и перемещая ее к кончикам волос. При этом нагретая пластина со щетиной (1) сначала должна быть обращена щетиной к Вам, а затем - наружу.
- Для достижения лучших результатов мы рекомендуем:
 - Разделите волосы на части и обрабатывайте прядь за прядью.
 - Держите каждую прядь натянутой, захватывая ее одной рукой ближе к кончикам волос.
 - Проводите нагретую пластину со щетиной (1) по всей пряди.
 - Когда Вы проводите щеткой от корней до кончиков волос, нагретая пластина со щетиной (1) должна быть сначала обращена щетиной к Вам, а затем - наружу.
 - Чтобы завить кончики волос, поверните щетку на 180° внутрь или наружу (в зависимости от желаемого эффекта), и убедитесь, что кончики волос находятся в контакте с нагретыми частями (2).
- По окончании использования выключите щетку нажатием кнопки ВКЛ/ВЫКЛ (6) и отсоедините шнур питания от розетки.

И ПРИМЕЧАНИЕ: В процессе использования щетки может образовываться пар. Это считается нормальным явлением, которое вызвано испарением излишков влаги, содержащейся в волосах.

И ПРИМЕЧАНИЕ: Прибор оснащен ионизатором (9), который автоматически включается при включении прибора.

ОЧИСТКА И УХОД



ПРЕДУПРЕЖДЕНИЕ! Перед очисткой или обслуживанием прибора обязательно отключите его от электрической сети.



ПРЕДУПРЕЖДЕНИЕ! Перед повторным использованием прибора убедитесь, что все подвергавшиеся очистке части абсолютно сухие.

- Выключите прибор и отсоедините его от розетки, а затем дождитесь, когда нагретая пластина (1) окончательно остынет.
- Очистите поверхности щетки влажной мягкой тканью.

ХРАНЕНИЕ



ПРЕДУПРЕЖДЕНИЕ! Риск возгорания. Перед тем, как убрать прибор на хранение, дождитесь, когда он окончательно остынет.



ПРЕДУПРЕЖДЕНИЕ! НЕ обматывайте шнур питания вокруг прибора.

УТИЛИЗАЦИЯ ПО ОКОНЧАНИИ СРОКА СЛУЖБЫ



Упаковка прибора выполнена из материалов, допускающих вторичную переработку. Утилизируйте упаковку в соответствии с требованиями экологической безопасности. В соответствии с Директивой 2012/19/EU по отработавшему электрическому и электронному оборудованию (WEEE) перечеркнутое изображение мусорной корзины на приборе или упаковке означает, что по окончании срока службы прибор должен утилизироваться отдельно от других отходов. В связи с этим пользователь должен передать прибор в соответствующий центр по утилизации электрического и электронного оборудования. В качестве альтернативы пользователь может передать его продавцу, подлежащий утилизации, в момент приобретения нового эквивалентного прибора. Пользователь может передать электронные приборы размером менее 25 см продавцу электронной техники, владеющему не менее 400 м² торговых площадей, на безвозмездной основе и без обязательства приобретения другого прибора. Надлежащий сбор старого оборудования для дальнейшей передачи на вторичную переработку, включающий экологически безопасное обращение и утилизацию, помогает предотвратить негативное воздействие на окружающую среду и здоровье людей и стимулировать повторное использование и/или переработку материалов, из которых изготовлено оборудование.

ГАРАНТИЯ И ПОДДЕРЖКА КЛИЕНТОВ

На прибор предоставляется гарантия сроком два года с даты поставки. За дату поставки принимается дата, указанная на кассовом чеке/фактуре (она должна хорошо читаться), за исключением тех случаев, когда покупатель может доказать, что поставка была произведена позже указанной даты.

В том случае, если дефект прибора присутствовал уже до того, как товар был получен (производственный дефект), гарантируется бесплатный ремонт или замена прибора, в зависимости от того, какое из этих решений более целесообразно. Покупатель должен заявить об обнаруженном дефекте в авторизованный сервисный центр не позднее двух месяцев от момента его обнаружения.

Гарантия не распространяется на любые компоненты, получившие дефекты по следующим причинам:

- a. повреждения, обусловленные транспортировкой или падением,
- b. неправильный монтаж или несоответствие электрической системы,
- c. ремонтные работы или изменения, выполненные неуполномоченными персоналом,
- d. невыполнение или неправильное обслуживание и очистка,
- e. приборы и/или части приборов, подверженные интенсивному износу, и/или расходные материалы, а также уменьшение времени работы аккумуляторных батарей в связи с постоянным использованием или старением,
- f. несоблюдение инструкций по эксплуатации прибора, небрежное или неосторожное использование,
- g. перекручивание, чрезмерное изгибание или растягивание шнура питания,
- h. наличие волос в вентиляторе,
- i. загрязнение фильтра на впуске холодного воздуха, вызывающее перегрева электродвигателя,
- j. случайное падение во время использования,
- k. засорение отверстий для впуска холодного воздуха и выпуска горячего (передняя и задняя решетки),
- l. использование неоригинальных принадлежностей или оборудования для обслуживания,
- m. использование химикатов для очистки прибора,
- n. использование спреев для волос или других аэрозолей во время использования.

Данный выше список носит исключительно ориентировочный характер и не является исчерпывающим, так как гарантия не распространяется на **не связанные непосредственно с производственными дефектами** прибора.

Любое ненадлежащее или профессиональное использование прибора ведет к немедленной утрате права на гарантийное обслуживание.

Производитель не несет ответственность за любой прямой или не прямой ущерб, травмы людей и животных и повреждения материальных ценностей, связанные с несоблюдением любого из указаний, содержащихся в данном "Руководстве по эксплуатации и технике безопасности" и относящихся к установке, использованию и обслуживанию прибора.

Договорные гарантийные обязательства перед дилером исключаются.



Форма сервисного обслуживания

Ремонт прибора должен выполняться только специалистами авторизованного сервисного центра. Если ремонт выполняется по гарантии, неисправный прибор должен быть доставлен в авторизованный сервисный центр в сопровождении юридически действительной документации, содержащей дату продажи или поставки.



КІРІСПЕ

Құрметті тұтынушы, біздің өнімді сатып алғаныңыз үшін рақмет. Біз оның сапасы мен сенімділігін сіз бағалайды деп сенеміз, себебі біз оны тұтынушының қанағаттандыру ниетінде жобалап, жасап шығардық. Осы нұсқаулық Еуропалық EN 82079 стандартына сай келеді.



ЕСКЕРТУ! Қауіпсіз пайдалану бойынша нұсқаулық.

Осы құрылыны пайдаланбас бұрын пайдалану нұсқаулығын, әсіресе қауіпсіздік туралы ескертпелер мен ескертулерді зейін қойып оқып шығыңыз, оларды ұстану қажет. Осы нұсқаулықты болашақта қарау үшін көрнекі нұсқаулықпен бірге сақтаңыз. Құрылғыны басқа адамға беретін болсаңыз, осы құжаттаманы да қоса беріңіз.

і ЕСКЕРТПЕ: Осы нұсқаулықтың кез келген бөлігі түсініксіз болса немесе қандай да бір күмән туса, құрылғыны пайдаланбас бұрын компанияның соңғы бетте көрсетілген мекенжайына хабарласыңыз.

і ЕСКЕРТПЕ: көру қабілеті нашар адамдар осы пайдалану нұсқаулығын www.tenactagroup.com веб-сайтында сандық пішімде оқи алады

ИНДЕКС

Кіріспе.....	91-бет
Қауіпсіздік туралы ескертпелер.....	92-бет
Осы нұсқаулықта пайдаланылған негізгі таңбалар	94-бет
Құрылғының сипаттамасы мен керек-жарақтары	95-бет
Пайдаланылуы	95-бет
Тазалау және күтіп ұстау	97-бет
Сақталуы.....	97-бет
Қызмет мерзімі біткенде құрылғыдан арылу	97-бет
Тұтынушыларды қолдау және кепілдік.....	98-бет
Көрнекі нұсқаулық.....	1-бет
Техникалық деректер	1-бет

ҚАУІПСІЗДІК ТУРАЛЫ ЕСКЕРТПЕЛЕР

- Орауынан шығарғаннан кейін құрылғының бүтін, көрнекі нұсқаулықта көрсетілгендей барлық бөлшектерінің толық екеніне және тасымалдау кезінде бүлінген белгілері жоқ екеніне көз жеткізіңіз. Егер күмәніңіз болса, құрылғыны пайдаланбастан, уәкілетті сервис орталығына хабарласыңыз.



АБАЙЛАҢЫЗ! Құрылғыны пайдаланар алдында одан затбелгі, жапсырма т.с.с. сияқты барлық жарнамалық материалдарды алып тастаңыз.



ЕСКЕРТУ! Тұншығып қалу қатері. Балалардың орауышпен ойнауына болмайды. Пластик қапшықты балалардың қолы жетпейтін жерде ұстаңыз.

КК

- Бұл аспапты тек өз мақсатында, атап айтқанда, тұрмыста қолданылатын шаш таратын шөтке ретінде ғана пайдалану керек. Басқаша пайдалану ережеге сәйкес емес деп саналады, сондықтан қауіпті.
- Аспапты электр желісіне жалғардан бұрын оның техникалық деректерінде көрсетілген кернеу мен жиіліктің электр желісінікіне сәйкес келетініне көз жеткізіңіз. Атаулы мәндері аспапта немесе егер болса, қуат беру блогында болады (көрнекі нұсқаулықты қараңыз).
- Егер 8 жасқа толған балалар және дене, жүйке мен ақыл-ой кемістігі бар немесе тәжірибесі мен білімі жоқ ересек адамдар аспапты қауіпсіз пайдалану тұрғысынан тарапынан қадағаланса немесе нұсқау алса және оған қатысты қатерлер туралы

хабардар болса, олардың осы аспапты пайдалануына болады. Балалардың аспаппен ойнауына болмайды. Тазалау мен жөндеуді балалар қадағалаусыз жүзеге асырмауға тиіс.

- ⊙ Аспапты су қолмен, дымқыл аяқпен немесе жалаңаяқ күйде пайдалануға **БОЛМАЙДЫ**.
- ⊙ Ашаны розеткадан суыру үшін қуат сымынан немесе аспаптың өзінен ұстап тартуға **БОЛМАЙДЫ**.
- ⊙ Аспапты қуат сымынан ұстап тартуға немесе көтеруге **БОЛМАЙДЫ**.
- ⊙ Аспапты ылғалдың, ауа-райының (жаңбыр, қар, т.с.с.) немесе шектен тыс температуралардың әсеріне ұшыратуға **БОЛМАЙДЫ**.
- Аспап жұмыс істеп тұрғанда оны назардан тыс қалдыруға **БОЛМАЙДЫ**.
- Тазалау немесе техникалық қызмет көрсету алдында және құрылғы **ҚК** пайдаланылмаған кезде әрқашан құрылғыны желіден ажыратыңыз.
- Егер аспап бұзылған немесе ақаулы болса, оны тоқтан ажыратыңыз да, оған тиіспеңіз. Жөндеу үшін уәкілетті техникалық қызмет көрсету орталығына хабарласыңыз.
- Егер қуат сымы бүлінген болса, барлық қатерлердің алдын алу үшін уәкілетті техникалық қызмет көрсету орталығы ауыстыруы керек.
- Аспап ваннада пайдаланылса, пайдаланғаннан кейін оны розеткадан суырыңыз, өйткені судың жақын болуы тіпті аспап өшірулі болса да қатер төндіреді.

- Қосымша қорғау үшін ванна бөлмесін жабдықтайтын электр тізбегінде 30 мА мәнінен аспайтын (ең дұрысы - 10 мА) атаулы қалдық жұмыс тоғы бар қалдық тоқ құрылғысы болғаны дұрыс. Орнатушы маманнан кеңес сұраңыз.



ЕСКЕРТУ! Осы аспапты ванна, душ, бассейн немесе басқа су құйылған сауыттардың жанында пайдалануға **БОЛМАЙДЫ.**

- Бұл аспапқа су, басқа сұйықтықтар, бүріккіш, бу тигізуге болмайды. Тазалау мен күтіп ұстау жұмыстары туралы тиісті тараудағы нұсқауларды қараңыз.
- Бұл аспапты тек адамның шашына ғана қолдану керек. Аспапты жануарларды немесе жасанды шаш не синтетикалық материалдан жасалған шашқа қолдануға **БОЛМАЙДЫ.**
- Аспаптың сипаттамаларын сыртындағы орауышынан қараңыз.
- Құрылғыны маңызды бөлшегі болып табылатын, берілген керек-жарақтармен ғана пайдаланыңыз.

кк

ОСЫ НҰСҚАУЛЫҚТА ПАЙДАЛАНЫЛҒАН НЕГІЗГІ ТАҢБАЛАР

Абайлаңыз/Ескерту/ Қауіпті	Тыйым салынады
II класс құрылғысы	Ақпарат
Ваннада немесе душта қолдануға ЖАРАМАЙДЫ	ON/OFF (қосу/өшіру)
Батырма құлпы	

ҚҰРЫЛҒЫНЫҢ СИПАТТАМАСЫ МЕН КЕРЕК-ЖАРАҚТАРЫ

Орауыштың ішіндегісін тексеру үшін І-беттегі көрнекі нұсқауларды қараңыз. Барлық суреттерді мұқаба беттердің ішкі жағынан таба аласыз.

- | | |
|--|------------------------|
| 1. Қызған қылшақты
пластина | батырма құлпы |
| 2. Ыстық жақтары | 6. Қосу/өшіру қосқышы |
| 3. Бүйір қылшақтары | 7. Қуат сымы |
| 4. Пластмасса қылшақтар | 8. СК дисплей |
| 5. Температураны реттеу
батырмасы ("-/+") және | 9. Ионизатор |
| | DT Техникалық деректер |

Аспаптың сипаттамаларын сыртындағы орауышынан қараңыз. Аспапты тек онымен берге келетін керек-жарақтарымен бірге пайдаланыңыз.

ПАЙДАЛАНЫЛУЫ



ЕСКЕРТУ! Егер құлатып алсаңыз немесе бүлінген жерлері байқалса, бұл аспапты пайдалануға болмайды.



ЕСКЕРТУ! Осы аспапты ванна, душ, бассейн немесе басқа су құйылған сауыттардың жанында пайдалануға **БОЛМАЙДЫ**. Аспапты суға салуға болмайды.



ЕСКЕРТУ! Өрт шығу қатері бар. Тұтанғыш заттарды шашқа немесе аспапқа пайдалануға **БОЛМАЙДЫ**.

ПАЙДАЛЫ КЕҢЕС

Шаш шөткесін пайдалану жолын тез үйреніп алу арқылы қалаған әсерге жету үшін дәл қанша уақыт қолдану керетігін айқындай алатын боласыз.

- Шашыңыз таза әрі құрғақ болуы керек және шаш бүріккіштің, мусстың немесе гельдің қалдығы болмауға тиіс.
- Шашыңыздың ұйысқан жерлерін жаза отырып тараңыз.
- Шөткен пайдаланған және қыздырған әрі суытқан кезде оны тегіс, ыстыққа төзімді жерге қойыңыз.
- Шаш бұйралаған кезде шөткені бетіңіздің, құлағыңыздың, мойныңыз бен денеңіздің сезімтал жерлеріне тигізбеңіз.
- Тарап болғаннан кейін шөткені алып қоярдан бұрын әбден суығанын күтіңіз.

ШАШТЫ ДАЙЫНДАУ

- Шашыңызды әдеттегідей жуыңыз да, ұйысып қалған жерлері болса, жаза отырып, шөткемен тараңыз.
- Шашыңызды құрғатыңыз да, түбінен ұшына қарай шөткемен тараңыз.

ПАЙДАЛАНУ НҰСҚАУЛЫҒЫ

- Қуаты сымын (7) электр желісіне жалғаңыз.
- Шөткені тоққа қосу үшін қосу/өшіру батырмасын (6) басыңыз.
- Температураны реттейтін "-/+ " батырмасын (5) басу арқылы қалаған температураны таңдаңыз. Температураны (160 °C және 210 °C аралығында) "+" немесе "-" батырмасын (5) басу арқылы кез келген уақытта өзгертуге болады.
- Қалаған температураны таңдағаннан кейін "-" батырмасын (5) бірнеше секунд басып ұстап тұру арқылы батырма құлпын іске қосуға болады. Бұл функция шөткені пайдаланып жатқан кезде температураны кездейсоқ өзгертіп жіберуге жол бермейді. Батырма құлпының іске қосылғанын көрсетіп, дисплейде кілт пішіндес ескерту жарығы (8) пайда болады. Құлпыпты ағыту үшін "-" түймешігі (5) батырмасын қайтадан бірнеше секунд басып ұстап тұрыңыз.
- Қызған қылшақты пластина (1) орнатылған температураға жеткенше СК дисплей (8) жыпылықтап тұрады. Температураға жеткенде, СК дисплей (8) жанып тұра береді.

ПАЙДАЛАНУ

- Шашыңызды жуып, кептіріңіз де, ұйысқанын жазыңыз.
- Шашыңызды әдеттегі шөткемен тарағандай, түп жағынан бастап ұшына қарай тараңыз, әуелі қызған қылшақ пластинасын (1) өзіңізге қаратып тараңыз, содан кейін оларды әрі қаратып тараңыз.
Ең жақсы нәтижеге жету үшін:
 - Шашыңызды саралап бөліп, тұлым-тұлыммен жұмыс істеңіз.
 - Әр тұлымды ұшынан қолыңызбен қысып, тартып ұстаңыз.
 - Қызған қылшақты пластинаны (1) тұлымның бойымен түгелдей жүргізіңіз.
 - Шөткені шашыңыздың түбінен бастап ұшына қарай жүргізіңіз, әуелі қызған қылшақ пластинасын (1) өзіңізге қаратыңыз, содан кейін әрі қаратып тараңыз.
 - Шаштың ұшын сәндеу үшін шөткені 180° ішке және сыртқа бұрып (қалаған әсерге қарай), олардың ыстық жақтарына (2) толық тиіп тұруын қамтамасыз етіңіз.
- Шашыңызды сәндеп жатқызып болғаннан кейін қосу/өшіру батырмасын (6) басу арқылы аспапты өшіріңіз де, розеткадан шөткені суырыңыз.

і ЕСКЕРТПЕ: Шөткені пайдаланған кезде будың шығуы қалыпты жағдай; бұл шаштағы артық ылғалдың буланып ұшуына байланысты болады.

і ЕСКЕРТПЕ: Аспап ионизатормен (9) жарақталған, ол аспап тоққа қосылған кезде автоматты түрде іске қосылады.

ТАЗАЛАУ ЖӘНЕ КҮТІП ҰСТАУ



ЕСКЕРТУ! Тазалау немесе техникалық қызмет көрсету алдында аспапты әрқашан электр желісінен ажыратыңыз.



ЕСКЕРТУ! Аспапты пайдаланар алдында тазаланған барлық бөлшектерінің құрғақ екеніне көз жеткізіңіз.

- Аспапты өшіріңіз де, розеткадан суырыңыз, содан кейін ыстық пластина (1) суығанша күтіңіз.
- Шөткенің беткі қабаттарын жұмсақ дымқыл матамен тазалаңыз.

САҚТАЛУЫ



ЕСКЕРТУ! Өрт шығу қатері бар. Аспапты сақтауға қояр алдында әбден суығанша күтіңіз.



ЕСКЕРТУ! Қуат сымын аспапты айналдыра орауға **БОЛМАЙДЫ**.

ҚЫЗМЕТ МЕРЗІМІ БІТКЕНДЕ ҚҰРЫЛҒЫДАН АРЫЛУ

КК



Аспаптың орауышы екінші қайтара өңделетін материалдардан жасалған. Орауыштан қоршаған ортаны қорғау туралы ережелерге сәйкес арылыңыз.



Электрлік және электрондық жабдықтың қалдығы бойынша 2012/19/EU директивасына (WEEE) сәйкес аспаптағы үсті сызылған қоқыс себетінің белгісі немесе оның орауышы аспаптың қызмет мерзімі біткенде, одан басқа қоқыстан бөлек арылу керек екенін білдіреді.

Сондықтан пайдаланушы аспапты электрлік және электрондық жабдыққа арналған қалдықтарды қайта өңдейтін тиісті орталыққа апаруға тиіс. Немесе, пайдаланушы арылғысы келген аспапты соған ұқсас жаңа аспап сатып алатын кезде сатушыға табыс ете алады. Пайдаланушы өлшемі 25-ден кем электрондық құрылғыларды сауда алаңының ауданы кем дегенде 400 м² құрайтын дүкенге ақысыз тапсыра алады, бұл орайда олардан бірдеңе сатып алуға міндетті емес. Іске пайдаланылудан шығарылған аспапты қайта өңдеу, соның ішінде қоршаған ортаға зиянсыз арылу үшін тиісті түрде бөлек жинау қоршаған орта мен адамның денсаулығына теріс ықпал келтімеуге көмектеседі және аспаптың құрамындағы материалдарды қайта пайдалануға және (немесе) қайта өңдеуге көмектеседі.

ТҰТЫНУШЫЛАРДЫ ҚОЛДАУ ЖӘНЕ КЕПІЛДІК

Аспапқа жеткізілген күннен бастап екі жылдық кепілдік беріледі. Сатып алушы тауардың кешірек жеткізілгенін дәлелдемесе, түбіртекте/шот-фактурада көрсетілген күн (егер заңды болса) дәлелдеме ретінде алынады.

Жеткізілген күнге дейін болған өнім ақаулығы болған жағдайда, егер жөндеу немесе ауыстыру туралы шешімдердің біреуін екіншісіне мөлшерлес келмей тұрмаса, сол екеуінің біреуі тегін жасалады. Сатып алушы ақауды анықтағаннан күннен бастап екі ай ішінде сәйкессіздік туралы уәкілетті қызмет көрсету орталығына хабарлауға міндетті.

Төмендегі себептерге байланысты ақауы бар кез келген бөлшек кепілдікпен қамтылмайды:

- a. тасымалдаудан немесе кездейсоқ құлап кетуден болған нұқсан,
- b. дұрыс орнатпау немесе лайықсыз электр жүйесі,
- c. рұқсаты жоқ қызметкерлердің жөндеу жүргізуі немесе өзгеріс енгізуі,
- d. жеткіліксіз немесе қате күтіп ұстау және тазалау,
- e. тозуға бейім өнімдер және (немесе) өнім бөлшектері және (немесе) көпшілік тұтынатын тауарлар және егер қолданылатын болса, қайта зарядталатын батареялардың пайдаланылуына немесе мерзіміне байланысты жұмыс уақытының қысқаруы.
- f. аспапты пайдалану туралы нұсқаулардың орындалмауы, салдыр-салақ немесе немқұрайды пайдалану,
- g. қуат сыманын ширатылуы, тым қатты майысуы немесе тартылуы,
- h. желдеткіштің ішіндегі шаш,
- i. суық ауаны соратын сүзгінің кірлеп, қозғалтқыштың қызып кетуіне себеп болуы,
- j. пайдалану кезінде кездейсоқ құлатып алу,
- k. суық ауа кіретін және ыстық ауа шығатын саңылаудың (алдыңғы және артқы тор) бітелуі,
- l. фирмалық емес керек-жарақтардың немесе қызмет көрсету жабдығының пайдаланылуы,
- m. аспапты тазалау үшін химиялық өнімдердің пайдаланылуы,
- n. пайдалану кезінде шаш бүріккіштің немесе басқа бүріккіштердің пайдаланылуы.

Жоғарыдағы тізім тек мысал ретінде берілген, кез келген жағдайда кепілдік аспаптың **өндірістік ақауларына жатқызуға болмайтын барлық жайттарды қамтымайды.**

Құрылғыны дұрыс пайдаланбау немесе кәсіптік тұрғыдан пайдаланбау кепілдіктің күшін дереу жояды.

Өндіруші аспапты орнату, пайдалану немесе күтіп ұстау барысында "Қолдану нұсқаулығы және қауіпсіздік ақпараты кітапшасында" берілген нұсқаулардың кез келгенін орындамау себебінен адамдарға, мүлікке немесе үй жануарларына келген тікелей немесе жанама нұқсан үшін өндіруші жауапкершілік көтермейді.

Бұл сатушыға қарсы кез келген келісімшарттық кепілдік бойынша кез келген кінәрат-талаптан нұқсан келтірмейді.



Қолдау әдістері

Аспапты тек уәкілетті сервистік орталықта ғана жөндеуге болады. Егер ол әлі де кепілдікпен қамтылатын болса, ақаулы аспапты уәкілетті сервистік орталыққа апарып, жеткізілген уақыты көрсетілген құқықтық жағынан жарамды құжатты қоса беру қажет.



КК



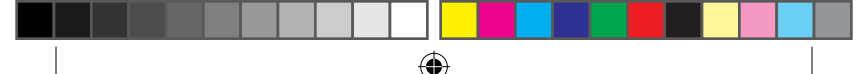

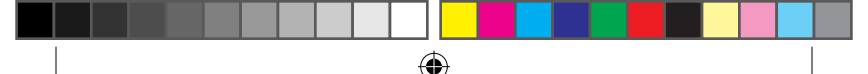

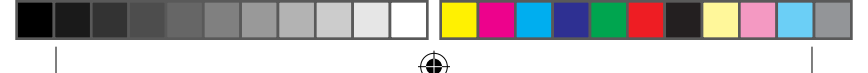

IMETEC

www.bellissima.com

Tenacta Group S.p.A. Via Piemonte 5/11 24052 Azzano S. Paolo (BG) ITALY

M1003163
210518

