



Istruzioni per l'uso
 Instructions for use
 Mode d'emploi
 Bedienungsanleitung
 Instrucciones de uso
 Instruções para o uso
 Οδηγίες χρήσης

Návod k použití
 Návod na použitie
 Használati utasítás
 Instrukcja obsługi
 Инструкции по применению
 Қолдану бойынша
 нұсқаулық

MODELLATORE AD ARIA

IT	MODELLATORE AD ARIA	pagina	1
EN	AIR STYLER	page	9
FR	BROSSE SOUFFLANTE	page	17
DE	WARMLUFT-LOCKENBÜRSTE	seite	25
ES	MODELADOR DE AIRE	página	33
PT	MODELADOR A AR	página	41
EL	ΔΙΑΜΟΡΦΩΤΗΣ ΜΕ ΑΕΡΑ	σελίδα	49
CZ	MODELOVÁNÍ VLASŮ	strana	57
SK	KULMOFÉN NA VLASY	strana	65
HU	MELEG LEVEGŐS HAJFORMÁZÓ	oldal	73
PL	SUSZARKO-LOKÓWKA	strona	81
RU	ВОЗДУШНЫЙ СТАЙЛЕР ДЛЯ ВОЛОС	страница	89
KK	АУА СӘНДЕГІШІ	беттер	97

TYPE R5101

IMETEC

GUIDA ILLUSTRATIVA / ILLUSTRATIVE GUIDE / GUIDE ILLUSTRÉ /
BEBILDERTER LEITFADEN / GUÍA ILUSTRATIVA / GUIA ILUSTRATIVO
/ ΕΠΕΞΗΓΜΑΤΙΚΟΣ ΟΔΗΓΟΣ / ILUSTRATIVNÍ NÁVOD / ILUSTRACJŃY
SPRZEWODCA / КÉΡΕΣÚΤΜΥΤΑΤÓ / PRZEWODNIK / ИЛЛЮСТРИРОВАННАЯ
ПАМЯТКА / КӨРНЕКИ НҮСҚАУЛЫҚ

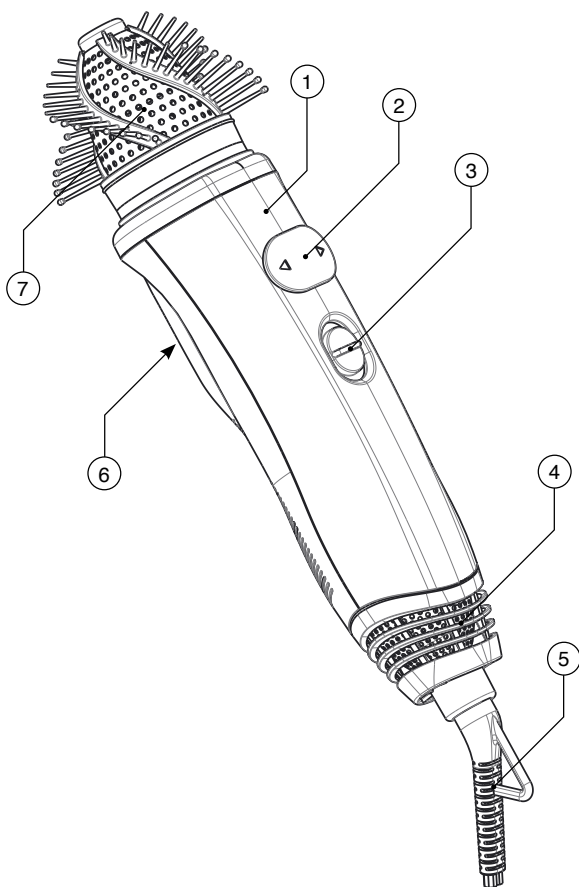

DATI TECNICI (6) / TECHNICAL DATA (6) / DONNÉES TECHNIQUES (6) /
TECHNISCHE DATEN (6) / DATOS TÉCNICOS (6) / DADOS TÉCNICOS (6) /
ΤΕΧΝΙΚΑ ΣΤΟΙΧΕΙΑ (6) / TECHNICKÉ ÚDAJE (6) / TECHNICKÉ ÚDAJE (6) / MŰSZAKI
ADATOK (6) / DANE TECHNICZNE (6) / ТЕХНИЧЕСКИЕ ДАННЫЕ (6) / ТЕХНИКАЛЫҚ
ДЕРЕКТЕР (6)

TYPE R5101

220-240 V 50/60 Hz

900-1100 W

TENACITA GROUP S.p.A

VIA PIEMONTE 5

IT - 24052 AZZANO S. P.



INTRODUZIONE

IT

Gentile cliente, La ringraziamo per aver scelto il nostro prodotto. Siamo sicuri che Lei apprezzerà la sua qualità e affidabilità in quanto progettato e prodotto mettendo in primo piano la soddisfazione del cliente. Le presenti istruzioni per l'uso sono conformi alla norma europea EN 82079.



ATTENZIONE! Istruzioni e avvertenze per un uso sicuro dell'apparecchio.

Prima di utilizzare questo apparecchio, leggere attentamente le istruzioni per l'uso e in particolare note, avvertenze e istruzioni sulla sicurezza, attenendosi a esse. Conservare il presente manuale insieme alla relativa guida illustrativa, a scopo di consultazione futura. In caso di cessione dell'apparecchio a terzi, consegnare anche l'intera documentazione.

❗ NOTA: se nella lettura di questo manuale alcune parti risultassero di difficile comprensione o se sorgessero dubbi, prima di utilizzare il prodotto contattare l'azienda all'indirizzo indicato in ultima pagina.

❗ NOTA: gli ipovedenti possono consultare la versione digitale di queste istruzioni per l'uso sul sito www.tenactagroup.com

INDICE

Introduzione	1
Avvertenze sulla sicurezza.....	2
Legenda simboli	4
Descrizione dell'apparecchio e degli accessori.....	4
Utilizzo	4
Pulizia e manutenzione	6
Conservazione	7
Smaltimento.....	7
Assistenza e garanzia	7
Guida illustrativa	I
Dati tecnici.....	I

AVVERTENZE SULLA SICUREZZA

- IT • Dopo aver rimosso l'apparecchio dalla confezione, assicurarsi che sia integro e completo come mostrato nella guida illustrativa e privo di danni visibili. In caso di dubbio, non utilizzare l'apparecchio e rivolgersi al servizio di assistenza autorizzato.



ATTENZIONE! Rimuovere dall'apparecchio eventuali materiali di comunicazione quali etichette, cartellini ecc., prima dell'utilizzo.



ATTENZIONE! Rischio di soffocamento. I bambini non devono giocare con la confezione. Tenere il sacchetto di plastica lontano dalla portata dei bambini.

- Questo apparecchio deve essere utilizzato unicamente allo scopo per cui è stato progettato, ovvero come modellatore ad aria per uso domestico. Qualsiasi altro utilizzo è considerato non conforme all'uso previsto e pertanto pericoloso.
- Prima di collegare l'apparecchio alla rete elettrica, controllare che la tensione e la frequenza riportati sui dati tecnici dell'apparecchio corrispondano a quelli della rete di alimentazione disponibile. I dati tecnici si trovano sull'apparecchio e sull'alimentatore se presente (vedi guida illustrativa).
- L'apparecchio può essere utilizzato da bambini di età non inferiore a 8 anni e da persone con ridotte capacità fisiche, sensoriali o mentali, o prive di esperienza o della necessaria conoscenza, purché sotto sorveglianza oppure dopo che le stesse abbiano ricevuto istruzioni relative all'uso sicuro dell'apparecchio e alla comprensione dei pericoli ad esso inerenti. I bambini non devono giocare con l'apparecchio. La pulizia e la manutenzione destinata ad essere effettuata dall'utilizzatore non deve essere effettuata da bambini senza sorveglianza.

- **⊗ NON utilizzare l'apparecchio con mani bagnate o piedi umidi o nudi.**
- **⊗ NON tirare il cavo di alimentazione o l'apparecchio stesso per staccare la spina dalla presa di corrente.**
- **⊗ NON tirare o sollevare l'apparecchio per il cavo di alimentazione.**
- **⊗ NON esporre l'apparecchio all'umidità o all'influsso di agenti atmosferici (pioggia, sole, ecc.) o temperature estreme.**
- **Sorvegliare l'apparecchio durante il funzionamento.**
- **Disinserire sempre la spina dall'alimentazione elettrica prima della pulizia o manutenzione e in caso di non utilizzo dell'apparecchio.**
- **In caso di guasto o di cattivo funzionamento dell'apparecchio, spegnerlo e non manometterlo. Per l'eventuale riparazione rivolgersi solamente ad un centro di assistenza tecnica autorizzato.**
- **Se il cavo di alimentazione è danneggiato, esso deve essere sostituito da un centro di assistenza tecnica autorizzato, in modo da prevenire ogni rischio.**
- **Quando si utilizza l'apparecchio in un bagno, bisogna staccare la spina dopo l'uso, poiché la prossimità con l'acqua costituisce un rischio anche se l'apparecchio è spento.**
- **Per una maggiore protezione, si consiglia l'installazione di un dispositivo a corrente differenziale nel circuito elettrico che alimenta il bagno che abbia una corrente differenziale di funzionamento nominale non superiore a 30 mA (ideale 10 mA). È opportuno chiedere consigli all'installatore.**

ATTENZIONE! NON utilizzare questo apparecchio nelle vicinanze di vasche da bagno, docce, lavandini o altri recipienti che contengono acqua.

- **Questo apparecchio non deve venire a contatto con acqua, altri liquidi, spray o vapori. Per le attività di**

pulizia e manutenzione fare riferimento esclusivamente all'apposito paragrafo di questo manuale.

- Questo apparecchio è da utilizzarsi solo per capelli umani. **NON** utilizzarlo per animali o per parrucche e parrucchini di materiale sintetico.
- Per le caratteristiche dell'apparecchio, fare riferimento alla confezione esterna.
- Utilizzare unicamente con gli accessori forniti che costituiscono parte integrante dell'apparecchio.

LEGENDA SIMBOLI



Avvertenza



Divieto generico



Apparecchio di classe II



Nota



Non adatto all'uso nella vasca da bagno, nella doccia o in un contenitore riempito d'acqua

DESCRIZIONE DELL'APPARECCHIO E DEGLI ACCESSORI

Guardare la Guida illustrativa pag. I per controllare il contenuto della confezione. Tutte le figure si trovano nelle pagine interne della copertina.

- | | |
|---|--------------------------|
| 1. Corpo del modellatore | 4. Filtro di aspirazione |
| 2. Tasto di rotazione (destra-sinistra) | 5. Cavo di alimentazione |
| 3. Tasto di accensione e selezione flusso d'aria/temperatura (0-I-II) | 6. Dati tecnici |
| | 7. Spazzola riscaldata |

Per le caratteristiche dell'apparecchio, fare riferimento alla confezione esterna. Utilizzare unicamente con gli accessori forniti.

UTILIZZO



ATTENZIONE! Questo apparecchio non deve essere utilizzato se è stato fatto cadere o se vi sono segni di danni visibili.



ATTENZIONE! NON utilizzare questo apparecchio nelle vicinanze di vasche da bagno, docce, lavandini o altri recipienti che contengono acqua. Non immergere mai l'apparecchio in acqua.



ATTENZIONE! Rischio di incendio. NON utilizzare prodotti infiammabili sui capelli o sull'apparecchio.



ATTENZIONE! Prima di utilizzare il modellatore ad aria districare bene i capelli. Nel caso in cui la ciocca dovesse aggrovigliarsi durante lo styling, spegnere immediatamente l'apparecchio, non tirare i capelli, ma districare la ciocca delicatamente con le mani.

CONSIGLI UTILI

- L'esperienza che presto acquisirà nell'usare il suo modellatore ad aria le sarà utile per stabilire quanto tempo il suo tipo di capelli deve stare in piega per ottenere l'effetto desiderato.
- Ogni volta che utilizza il suo apparecchio si assicuri che i capelli siano puliti e liberi da qualsiasi traccia di lacca, mousse o gel.
- Nel realizzare la sua acconciatura inizi sempre dalla nuca, continui sui lati e termini con la fronte.
- Mentre realizza l'acconciatura presti attenzione a non avvicinare eccessivamente il suo modellatore ad aria alle zone sensibili del viso, alle orecchie, al collo ed alla cute.
- Dopo l'uso lasci raffreddare completamente il suo modellatore ad aria prima di riporlo.

PREPARAZIONE DEI CAPELLI

- Lavare come d'abitudine i capelli e pettinarli districando i nodi.
- Si consiglia di effettuare una pre-asciugatura con l'asciugacapelli per togliere l'umidità in eccesso (non è necessario asciugarli completamente).

FUNZIONAMENTO

Questo modellatore è ad aria, ciò significa che funziona in base allo stesso principio di un comune asciugacapelli: l'aria calda esce dal corpo principale e passa attraverso i fori della spazzola riscaldata (7).

ISTRUZIONI DI UTILIZZO

- Dividere la capigliatura in sezioni e iniziare la lavorazione, partendo dalla nuca, con ciocche di media dimensione.

- Collegare il cavo (5) alla rete di alimentazione.
- Accendere l'apparecchio attivando il tasto di accensione e selezione flusso d'aria/temperatura (0-I-II) (3) regolandolo in base alle proprie esigenze:

0=SPENTO

I= flusso d'aria medio/temperatura media

II= flusso d'aria alto/temperatura alta

- Prendere una ciocca di capelli e pettinarla con l'apparecchio acceso, dalla radice alle punte, per prepararla allo styling ed eliminare l'effetto crespo (consigliati due passaggi).
- Sollevare la ciocca, avendo cura di allontanarla dai capelli sottostanti e posizionare il modellatore ad aria alla radice, in direzione obliqua.
- Tenere premuto il tasto di rotazione (2) verso destra o sinistra, a seconda del movimento che si desidera realizzare e del lato che si sta trattando.
- La ciocca automaticamente si avvolge su se stessa, creando un boccolo a spirale (torchon). È importante accompagnare il movimento rotatorio facendo scorrere il modellatore ad aria lungo la ciocca, in direzione delle punte, fino al completo rilascio.
- Per uno styling dalla maggiore definizione si consiglia di ripetere due o tre passaggi su ogni ciocca.
- Completare lo styling sulle ciocche restanti.
- Per un effetto ottimale, lasciare raffreddare i boccoli ottenuti.
- Ultimare lo styling aprendo con le dita delle mani i boccoli, dalle radici alle punte: il risultato finale è un'onda morbida.

PULIZIA E MANUTENZIONE



ATTENZIONE! Disinserire sempre la spina dalla presa di corrente prima della pulizia o manutenzione.



ATTENZIONE! Prima di riutilizzare l'apparecchio, assicurarsi che tutte le parti pulite siano completamente asciutte.

Pulire l'apparecchio se necessario con un panno umido. Non utilizzare solventi o altri detergenti aggressivi o abrasivi. In caso contrario, si rischia di danneggiarne la superficie. Controllare regolarmente il filtro di aspirazione dell'apparecchio (4) e rimuovere la polvere e i capelli accumulatisi.

CONSERVAZIONE



ATTENZIONE! Rischio di incendio. Lasciar raffreddare completamente l'apparecchio prima di riporlo.



ATTENZIONE! NON avvolgere il cavo di alimentazione attorno all'apparecchio.

SMALTIMENTO



L'imballaggio del prodotto è composto da materiali riciclabili. Smaltirlo in conformità alla normativa di tutela ambientale.



Ai sensi della direttiva 2012/19/UE sui rifiuti di apparecchiature elettriche ed elettroniche (RAEE) il simbolo del cassonetto barrato riportato sull'apparecchiatura o sulla sua confezione indica che il prodotto alla fine della propria vita utile deve essere raccolto separatamente dagli altri rifiuti.

L'utente dovrà, pertanto, conferire l'apparecchiatura giunta a fine vita agli idonei centri di raccolta differenziata dei rifiuti elettrici ed elettronici. In alternativa alla gestione autonoma è possibile consegnare l'apparecchiatura che si desidera smaltire al rivenditore, al momento dell'acquisto di una nuova apparecchiatura di tipo equivalente. Presso i rivenditori di prodotti elettronici con superficie di vendita di almeno 400 m² è inoltre possibile consegnare gratuitamente, senza obbligo di acquisto, i prodotti elettronici da smaltire con dimensioni inferiori a 25 cm. L'adeguata raccolta differenziata per l'avvio successivo dell'apparecchiatura dismessa al riciclaggio, al trattamento e allo smaltimento compatibile con il rispetto dell'ambiente contribuisce ad evitare possibili effetti negativi sull'ambiente e sulla salute e favorisce il reimpiego e/o riciclo dei materiali di cui è composta l'apparecchiatura.

ASSISTENZA E GARANZIA

L'apparecchio è garantito per un periodo di due anni dalla data di consegna. Fa fede la data riportata sullo scontrino/fattura (purché chiaramente leggibile), a meno che l'acquirente non provi che la consegna è successiva. In caso di difetto del prodotto preesistente alla data di consegna, viene garantita la riparazione o la sostituzione senza spese dell'apparecchio, salvo che uno dei due rimedi risulti sproporzionato rispetto all'altro. L'acquirente ha l'onere di denunciare a un Centro Assistenza autorizzato il difetto di conformità entro due mesi dalla scoperta del difetto stesso.

Non sono coperte dalla garanzia tutte le parti che dovessero risultare difettose a causa di:

- a. danni da trasporto o da cadute accidentali,
- b. errata installazione o inadeguatezza impianto elettrico,
- c. riparazioni o modifiche operate da personale non autorizzato,
- d. mancata o non corretta manutenzione e pulizia,
- e. prodotto e/o parti di prodotto soggette a usura e/o consumabili, inclusa la riduzione del tempo di utilizzo delle batterie dovuta all'uso o al tempo se presenti,
- f. mancata osservanza delle istruzioni per il funzionamento dell'apparecchio, negligenza o trascuratezza nell'uso,
- g. Cavo di alimentazione attorcigliato o piegato per incuria o tirato,
- h. Presenza di capelli nella ventola,
- i. Mancata pulizia del filtro ingresso aria fredda che causa surriscaldamento motore,
- j. Caduta accidentale durante l'uso,
- k. Ostruzione ingresso aria fredda e uscita aria calda (griglia anteriore e posteriore),
- l. Utilizzo di accessori o componenti di manutenzione non originali,
- m. Utilizzo di prodotti chimici per la pulizia dell'apparecchio,
- n. Utilizzo di lacche o altri spray durante l'uso.

L'elenco di cui sopra è a titolo meramente esemplificativo e non esaustivo, in quanto la presente garanzia è comunque esclusa per tutte quelle circostanze che non possono farsi risalire a difetti di fabbricazione dell'apparecchio. La garanzia è inoltre esclusa in tutti i casi di uso improprio dell'apparecchio ed in caso di uso professionale. Si declina ogni responsabilità per eventuali danni che possano direttamente o indirettamente derivare a persone, cose ed animali domestici in conseguenza della mancata osservanza di tutte le prescrizioni indicate nel presente libretto in tema di installazione, uso e manutenzione dell'apparecchio. Sono fatte salve le azioni contrattuali di garanzia nei confronti del venditore.

Modalità di assistenza

La riparazione dell'apparecchio deve essere effettuata presso un Centro Assistenza autorizzato. L'apparecchio difettoso, se in garanzia, dovrà pervenire al Centro Assistenza unitamente ad un documento fiscale che ne attesti la data di vendita o di consegna.



INTRODUCTION

Dear customer, thank you for choosing our product. We feel certain you will appreciate its quality and reliability as it was designed and manufactured with customer satisfaction in mind. These instructions for use are compliant with the European Standard EN 82079.



WARNING! Instructions and warnings for safe use.

Before using this appliance, carefully read the instructions for use and in particular the safety notes and warnings, which must be complied with. Keep this manual together with its illustrative guide for future consultation. Should you transfer the appliance to another user, make sure you hand over this documentation as well.

NOTE: should any part of this manual be difficult to understand or any doubt arise, contact the company at the address indicated on the last page before using the product.

NOTE: persons with impaired vision may consult these instructions for use in digital format at the website www.tenactagroup.com

INDEX

Introduction	9
Safety notes	10
Symbols	12
Description of the appliance and its accessories	12
Use	12
Maintenance and cleaning.....	14
Storage	15
Disposal	15
Assistance and warranty	15
Illustrative guide	I
Technical data	I

SAFETY NOTES

EN

- After unpacking, make sure the appliance is intact, complete with all its parts as shown in the illustrative guide and with no sign of damage. If in any doubt, do not use the appliance and contact an authorised service centre.



CAUTION! Remove any communication material such as labels, tags etc. from the appliance before use.



WARNING! Risk of suffocation.
Children shall not play with the packaging. Keep the plastic bag out of the reach of children.

- This appliance must be used only for the purpose for which it was designed, namely as an air styler for home use. Any other use is considered not compliant with the intended use and therefore dangerous.
- Before connecting the appliance to the mains supply, make sure that the voltage and frequency indicated on the technical data of the appliance correspond to those of the mains supply. The rating is on the appliance or on the power supply unit, if any (see illustrative guide).
- This appliance can be used by children aged from 8 years and above and persons with reduced physical, sensory or mental capabilities or lack of experience and knowledge if they have been given supervision or instruction concerning use of the appliance in a safe way and understand the hazards involved. Children shall not play with the appliance. Cleaning and user maintenance shall not be made by children without supervision.
-  DO NOT use the appliance with wet hands, damp feet or barefoot.

- **⊘ DO NOT pull the supply cord or the appliance itself to remove the plug from the socket.**
- **⊘ DO NOT pull or lift the appliance by the supply cord.**
- **⊘ DO NOT expose the appliance to humidity, to the effects of weather (rain, sun, etc.) or to extreme temperatures.**
- **DO NOT leave the appliance unattended while in operation.**
- **Always disconnect the appliance from the mains supply before cleaning or performing maintenance and when the appliance is not in use.**
- **If the appliance is faulty or malfunctions, switch it off and do not tamper with it. Contact an authorised technical service centre for any repairs.**
- **If the supply cord is damaged it must be replaced by an authorised technical service centre, so as to prevent all risks.**
- **When the appliance is used in a bathroom, unplug it after use since the proximity of water presents a hazard even when the appliance is switched off.**
- **For additional protection, the installation of a residual current device (RCD) having a rated residual operating current not exceeding 30 mA (ideal 10 mA) is advisable in the electrical circuit supplying the bathroom. Ask your installer for advice.**

WARNING! DO NOT use this appliance near bathtubs, showers, basins or other vessels containing water.

- **This appliance shall not come into contact with water, other liquids, sprays, steam. For any**

cleaning and maintenance operation refer to the instructions in the relevant chapter.

- This appliance must only be used on human hair. **DO NOT** use the appliance on animals or on wigs and hair pieces made of synthetic material.
- See the external packaging for the characteristics of the appliance.
- Use the appliance only with the supplied accessories that are an essential part of the appliance.

SYMBOLS



Warning



Prohibited



Class II equipment



Note



Not suitable for use in the bath, shower or water-filled reservoir

DESCRIPTION OF THE APPLIANCE AND ITS ACCESSORIES

Refer to page I of the Illustrative Guide to check the contents of the package. All the figures are found on the inside pages of the cover.

1. Styler body
2. Rotation button (right/left)
3. Air flow/temperature selection button (0-I-II)
4. Intake filter
5. Power cable
6. Technical data
7. Heated brush

For the appliance features, refer to the external packaging. Use the supplied accessories only.

USE



WARNING! This appliance is not to be used if it has been dropped or if there are visible signs of damage.



WARNING! DO NOT use this appliance near bathtubs, showers, basins or other vessels containing water. Never place the appliance into water.



WARNING! Risk of fire. DO NOT use flammable products on hair or on the appliance.



CAUTION! Before using the air styler, comb your hair well. If the lock of hair gets tangled during styling, immediately switch the appliance off, do not pull your hair, rather, gently detangle the lock of hair with your fingers.

USEFUL TIPS

- The experience you will soon acquire in using your air styler, will help you determine how long your hair will take to achieve the desired effect.
- Every time you use the appliance, make sure the hair is clean and without any trace of hairspray, hair mousse or gel.
- Always start from the nape of the neck, proceed on the sides and finish on the forehead.
- When creating the hairstyle, be careful not to bring the air styler close to sensitive parts of the face, ears, neck or skin.
- After use, allow the air styler to cool down completely before putting it away.

PREPARING YOUR HAIR

- Wash hair as normal and comb to remove knots.
- We recommend pre-drying with the hair dryer to remove any excess humidity (you do not need to dry your hair completely).

OPERATION

This styler works with air, which means it works according to the same principle of a common hair dryer: the hot air comes out of the main body and passes through the holes on the heated brush (7).

USER INSTRUCTIONS

- Divide your hair into sections and begin from the nape of the neck, with medium-size locks of hair.
- Connect the power cable (5) to the mains.

- Turn the appliance on from the start button and select air flow/temperature (0-I-II) (3) adjusting it based on your needs:

0=OFF

I= medium air flow/medium temperature

II= high air flow/high temperature

- Take a lock of hair and comb it with the appliance switched on, from the roots to the ends, to prepare it for styling and eliminating the frizzy effect (recommended in two steps).
- Lift the lock of hair, taking care to lift it away from the underlying hair and positioning the air styler at the roots, diagonally.
- Hold down the rotation key (2) to the right or the left, depending on the desired movement and the side being treated.
- The lock of hair automatically twists, creating a spiral ringlet. It is important to guide the rotational movement by sliding the air styler along the lock of hair, towards the ends, until completely released.
- For greater styling definition we recommend repeating this movement two or three times on each lock of hair.
- Complete styling on the remaining locks of hair.
- For the best effect, let the created ringlets cool.
- Finish off styling by breaking up the ringlets with your fingers, from the roots to the ends: this will achieve soft waves.

MAINTENANCE AND CLEANING



WARNING! Always disconnect the appliance from the socket before cleaning or performing maintenance.



WARNING! Make sure all cleaned parts are completely dry before reusing the appliance.

Cleaning the appliance and accessories

Clean the appliance with a damp cloth, when necessary. Do not use solvents or other aggressive or abrasive detergents. Otherwise, the surface could be damaged. Check the intake filter on the appliance regularly (4) and remove all accumulated dust and hair.

STORAGE



WARNING! Risk of fire. Wait for the appliance to cool completely before storing it.

EN



WARNING! DO NOT wrap the supply cord around the appliance.

DISPOSAL



The packaging of the appliance is made of recyclable materials. Dispose of it in accordance with the environmental protection regulations.



Pursuant to Directive 2012/19/EU on waste electrical and electronic equipment (WEEE), the crossed bin symbol on the appliance or its packaging indicates that the appliance must be disposed of separately from other waste at the end of its useful life.

The user must therefore take the appliance to an appropriate recycling centre for electrical and electronic equipment. Alternatively, instead of handling the disposal, the user can hand over the appliance to the retailer when a new, equivalent one is purchased. The user can hand over electronic products measuring less than 25 cm to retailers of electronic products having a sales area of at least 400 m² free of charge and with no obligation to buy. Appropriate separate collection for the subsequent procedure for the decommissioned appliance for recycling, which includes treatment and environmentally friendly disposal helps prevent adverse effects on the environment and health and promotes reusing and/or recycling materials that the appliance consists of.

ASSISTANCE AND WARRANTY

The appliance is guaranteed for a period of two years from the date of delivery. Evidence shall be taken as the date indicated on the receipt/invoice (provided it is legible), unless the buyer can prove that the delivery occurred later.

In the event of a defect in the product which existed prior to the date of delivery, appliance repair or replacement is guaranteed free of charge, unless one of the two solutions is disproportionate to the other. The buyer has the obligation to notify an authorised Service Centre of the non-conformity within two months from discovering the defect.

The warranty does not cover any part that may be defective due to:

- a. transport damage or accidental drops,

- b. incorrect installation or an inadequate electrical system,
- c. repairs or alterations made by unauthorised personnel,
- d. poor or incorrect maintenance and cleaning,
- e. product and/or product parts subject to wear and/or consumables, including the reduction in battery usage time due to the use or time, if present,
- f. failure to comply with the operating instructions and/or negligent or careless use.
- g. Twisted or bent power cord due to negligence or pulled,
- h. Presence of hair in the fan,
- i. Failure to clean the cold air inlet filter causing the motor to overheat,
- j. Accidental falling during use,
- k. Obstruction at the cold air inlet and hot air outlet (front and rear grid),
- l. Use of non-original maintenance components or accessories,
- m. Use of chemical products to clean the appliance,
- n. Use of hairspray or other sprays during use.

The list above is purely indicative and not exhaustive and in any case, this warranty shall not cover all circumstances that cannot be attributed to manufacturing defects of the appliance.

In addition, the warranty does not cover any case of improper use of the appliance and professional use.

All liability is disclaimed for any damage that may directly or indirectly be caused to persons, property and pets as a result of failure to comply with all the instructions provided in the "Instructions and Warnings Booklet" regarding appliance installation, use and maintenance.

This is without prejudice to any contractual warranty claims against the seller.

Methods of support

Appliance repairs must be carried out by an authorised Service Centre. If the faulty appliance is under warranty, it must be sent to the Service Centre together with a fiscal document that can confirm the date of sale or delivery.

INTRODUCTION

Cher client, nous vous remercions d'avoir choisi l'un de nos produits. Nous sommes certains que vous apprécierez sa qualité et sa fiabilité, puisqu'il a été conçu et fabriqué afin de satisfaire le client. Le présent mode d'emploi a été rédigé conformément à la norme européenne EN 82079.

FR



ATTENTION ! Instructions et mises en garde pour une utilisation sûre.

Avant d'utiliser l'appareil, veuillez lire attentivement le mode d'emploi et, en particulier, les avertissements et consignes concernant la sécurité et les respecter. Conservez ce manuel ainsi que le guide illustré s'y rapportant à des fins de consultation. En cas de cession de l'appareil à un tiers, veuillez lui fournir également toute la documentation.

① REMARQUE : en cas de difficulté de compréhension d'une partie de ce manuel ou de doute, contacter la société à l'adresse indiquée sur la dernière page avant d'utiliser le produit.

① REMARQUE : Les personnes mal voyantes peuvent consulter la version numérique de ce mode d'emploi sur le site internet www.tenactagroup.com

INDEX

Introduction	17
Consignes de sécurité	18
Légende des symboles	20
Description de l'appareil et des accessoires	20
Utilisation	20
Nettoyage et entretien	22
Conservation	23
Élimination	23
Assistance et garantie	23
Guide illustré	I
Données techniques	I

CONSIGNES DE SÉCURITÉ

- Après le déballage, s'assurer que l'appareil soit en parfait état, qu'il comprenne bien tous les composants indiqués dans le guide illustré et qu'il ne présente aucun signe de dommage. En cas de doute, ne pas utiliser l'appareil et contacter un centre d'assistance autorisé.



ATTENTION ! Enlever tous les matériels de communication tels que les étiquettes, etc. de l'appareil avant de l'utiliser.



ATTENTION ! Risque d'étouffement. Les enfants ne doivent pas jouer avec l'emballage. Tenir le sac plastique hors de portée des enfants.

- Cet appareil ne doit être utilisé que pour l'objectif pour lequel il a été conçu, c'est-à-dire comme brosse soufflante, à usage domestique. Toute autre utilisation est considérée comme non conforme à l'utilisation prévue et donc dangereuse.
- Avant de brancher l'appareil au secteur, s'assurer que la tension et la fréquence indiquées sur les données techniques de l'appareil correspondent à celles du réseau. Les données techniques d'identification se trouvent sur l'appareil ou sur l'alimentateur, si présent (voir le guide illustré).
- Cet appareil peut être utilisé par les enfants de plus de 8 ans et les personnes possédant des capacités physiques, sensorielles ou mentales réduites, ou sans expérience ni connaissance spécifique, à condition qu'ils bénéficient d'une surveillance appropriée ou qu'ils soient instruits de l'utilisation de l'appareil en toute sécurité et qu'ils se rendent compte des dangers qui y sont liés. Les enfants ne doivent pas jouer avec l'appareil. Les opérations de nettoyage et d'entretien ne doivent pas être effectuées par des enfants sans surveillance.
-  **NE PAS** utiliser l'appareil avec les mains ou les pieds

humides ou nus.

- ⊗ NE PAS tirer le cordon d'alimentation ou l'appareil pour enlever la fiche de la prise électrique.
- ⊗ NE PAS tirer ou lever l'appareil par le cordon d'alimentation.
- ⊗ NE PAS exposer l'appareil à l'humidité, aux agents atmosphériques (pluie, soleil, etc.) ou à des températures extrêmes.
- NE PAS laisser l'appareil sans surveillance lorsqu'il est en marche.
- Toujours débrancher l'appareil du secteur avant de nettoyer ou d'effectuer l'entretien et quand l'appareil n'est pas utilisé.
- En cas de panne ou de mauvais fonctionnement de l'appareil, l'éteindre et ne pas l'altérer. Pour toute réparation, s'adresser uniquement à un centre d'assistance technique autorisé.
- Si le cordon d'alimentation est endommagé, il doit être remplacé par un centre d'assistance technique autorisé, de façon à éviter tout risque.
- En cas d'utilisation de l'appareil dans une salle de bains, débrancher la fiche d'alimentation après l'utilisation, car la proximité de l'eau représente un risque même lorsque l'appareil est éteint.
- Pour plus de protection, il est conseillé d'installer un disjoncteur différentiel dont le courant de fonctionnement résiduel nominal ne dépasse pas 30 mA (l'idéal est 10 mA) dans le circuit électrique de la salle de bains. Demandez conseil à votre installateur.

ATTENTION ! NE PAS utiliser cet appareil près des baignoires, douches, lavabos ou autres récipients contenant de l'eau.

- ⊗ Cet appareil ne doit pas entrer en contact avec l'eau, d'autres liquides, des produits vaporisés, de la vapeur. Pour toute opération de nettoyage et d'entretien,

consulter les instructions du chapitre spécifique.

- Cet appareil ne doit être utilisé que sur des cheveux humains. **NE PAS** utiliser l'appareil sur des animaux ou sur des perruques et fragments de cheveux en matériau synthétique.
- FR • Pour les caractéristiques de l'appareil, consultez l'extérieur de l'emballage.
- Utiliser l'appareil uniquement avec les accessoires fournis, qui font partie intégrante de ce dernier.

LÉGENDE DES SYMBOLES



Mise en garde



Interdiction
générique



Appareil de classe II



Remarque



Ne convient pas à une utilisation dans une baignoire,
une douche ou un récipient rempli d'eau.

DESCRIPTION DE L'APPAREIL ET DES ACCESSOIRES

Consulter le Guide illustré page I pour contrôler le contenu de l'emballage. Toutes les figures se trouvent sur les pages internes de la couverture.

1. Corps de la brosse
2. Touche de rotation (droite/ gauche)
3. Touche d'allumage et de sélection du flux d'air/ température (0-I-II)
4. Filtre d'aspiration
5. Câble d'alimentation
6. Données techniques
7. Brosse chauffante

Pour les caractéristiques de l'appareil, consulter l'extérieur de l'emballage. Utiliser uniquement avec les accessoires fournis.

UTILISATION



ATTENTION ! Cet appareil ne doit pas être utilisé s'il est tombé ou en présence de traces visibles de dégâts.



ATTENTION ! NE PAS utiliser cet appareil près des baignoires, douches, lavabos ou autres récipients contenant de l'eau. Ne jamais mettre cet appareil dans l'eau.



ATTENTION ! Risque d'incendie. NE PAS utiliser de produits inflammables sur les cheveux ou sur l'appareil.



ATTENTION ! Avant d'utiliser la brosse soufflante, il faut bien démêler les cheveux. Si une mèche s'emmêle pendant le coiffage, il faut immédiatement éteindre l'appareil, ne pas tirer les cheveux, mais la démêler délicatement avec les mains.

CONSEILS UTILES

- L'expérience que vous allez rapidement acquérir en utilisant votre brosse soufflante vous aidera à déterminer la durée du brushing dont votre type de cheveux a besoin afin d'obtenir l'effet désiré.
- À chaque fois que vous utilisez votre appareil, veillez à ce que vos cheveux soient propres et qu'il n'y ait plus de résidus de laque, de mousse ou de gel.
- Pour réaliser une coiffure, il faut toujours commencer par la nuque, continuer sur le côtés et terminer par le front.
- Pendant que vous réalisez votre coiffure, faites attention à ne pas approcher la brosse soufflante trop près des zones sensibles du visage, des oreilles, du cou et de la peau.
- Après l'avoir utilisée, laissez complètement refroidir votre brosse soufflante avant de la ranger.

PRÉPARATION DES CHEVEUX

- Laver les cheveux comme d'habitude et les peigner en démêlant les nœuds.
- Il est recommandé d'effectuer un pré-séchage avec un sèche-cheveux, afin d'éliminer l'excès d'humidité (il n'est pas nécessaire de les sécher complètement).

FONCTIONNEMENT

Cette brosse soufflante envoie de l'air chaud, c'est-à-dire qu'elle fonctionne comme un sèche-cheveux ordinaire : l'air chaud sort du corps principal et passe à travers les trous de la brosse chauffante (7).

MODE D'EMPLOI

- Diviser la chevelure en sections et commencer le travail, en partant de la nuque, avec des mèches de taille moyenne.
- Brancher le câble (5) au secteur.
- Allumer l'appareil en activant la touche d'allumage et de sélection du flux d'air/température (0-I-II) (3), en le réglant selon vos besoins :

0 = ÉTEINT

I= flux d'air moyen/température moyenne

II= flux d'air élevé/température élevée

- Prendre une mèche de cheveux et la peigner avec l'appareil allumé, de la racine aux pointes, pour la préparer au coiffage et éliminer l'effet crépu (deux passages recommandés).
- Soulever la mèche, en ayant soin de l'éloigner des cheveux de dessous, puis placer la brosse soufflante à la racine, en sens oblique.
- Appuyer sur la touche de rotation (2) vers la droite ou vers la gauche et la maintenir enfoncée, en fonction du mouvement que l'on souhaite réaliser et du côté traité.
- La mèche s'enroule automatiquement sur elle-même, formant une boucle en spirale (torsade). Il est important d'accompagner le mouvement de rotation en faisant glisser la brosse soufflante le long de la mèche, dans le sens des pointes, jusqu'à la relâcher complètement.
- Pour un coiffage plus défini, il est recommandé de répéter deux ou trois passages sur chaque mèche.
- Terminer le coiffage sur les mèches restantes.
- Pour un effet optimal, laisser refroidir les boucles obtenues.
- Terminer le coiffage en ouvrant les boucles avec les doigts, des racines aux pointes : le résultat final est une ondulation souple.

NETTOYAGE ET ENTRETIEN



ATTENTION ! Toujours débrancher l'appareil de la prise électrique avant d'effectuer son nettoyage ou son entretien.



ATTENTION ! S'assurer que toutes les parties nettoyées sont complètement sèches avant de réutiliser l'appareil.

Si nécessaire, nettoyer l'appareil avec un chiffon humide. Ne pas utiliser de solvants ni d'autres détergents agressifs ou abrasifs. Sinon, ces derniers risquent d'endommager la surface. Contrôler régulièrement le filtre d'aspiration de l'appareil (4) et éliminer la poussière et les cheveux qui se sont accumulés.

CONSERVATION



ATTENTION ! Risque d'incendie. Attendre que l'appareil ait complètement refroidi avant de le ranger.



ATTENTION ! NE PAS enrrouler le cordon d'alimentation autour de l'appareil.

FR

ÉLIMINATION



L'emballage du produit est composé de matériaux recyclables. Il doit être éliminé conformément à la réglementation en vigueur en matière de protection de l'environnement.



Conformément à la directive 2012/19/UE relative aux déchets d'équipements électriques et électroniques (DEEE), le symbole de la poubelle barrée reporté sur l'appareil ou sur son emballage indique qu'à la fin de sa vie utile, le produit doit être collecté séparément des autres déchets.

L'utilisateur devra donc remettre l'appareil arrivé en fin de vie aux centres communaux appropriés de collecte sélective des déchets électrotechniques et électroniques. En alternative à la gestion autonome, vous pouvez remettre l'équipement que vous souhaitez éliminer au revendeur au moment de l'achat d'un nouvel équipement de type équivalent. Vous pouvez également remettre gratuitement, sans obligation d'achat, les produits électroniques à éliminer dont les dimensions sont inférieures à 25 cm aux revendeurs de produits électroniques qui possèdent une surface de vente d'au moins 400 m². La collecte sélective appropriée pour l'envoi successif de l'équipement hors service au recyclage, au traitement et à l'élimination compatible avec le respect de l'environnement, contribue à éviter les effets négatifs possibles sur l'environnement et sur la santé et favorise la réutilisation et/ou le recyclage des matériaux constituant l'équipement.

ASSISTANCE ET GARANTIE

L'appareil est garanti pour une période de deux ans à partir de la date de livraison. La date reportée sur le reçu/facture fait foi (à condition d'être clairement lisible), à moins que l'acheteur ne prouve que la livraison est ultérieure.

En cas de défaut du produit antérieur à la date de livraison, la réparation ou le remplacement gratuit de l'appareil est garanti, à moins que l'une des deux solutions ne s'avère être disproportionnée par rapport à l'autre. L'acheteur est tenu de notifier à un Centre d'assistance autorisé le défaut de conformité dans un délai maximum de deux mois à compter de la constatation du défaut.

La garantie ne couvre pas toutes les pièces s'avérant défectueuses à cause de :

- a. Dégâts dus au transport ou à des chutes accidentelles,
- b. Installation erronée ou système électrique inadapté,
- c. Réparations ou modifications effectuées par un personnel non autorisé,
- d. Absence ou exécution incorrecte de l'entretien et du nettoyage,
- e. produit et/ou parties du produit sujettes à l'usure et/ou consommables, y compris la réduction du temps d'utilisation des piles liée, le cas échéant, à l'utilisation et au temps.
- f. Non-respect des instructions de fonctionnement de l'appareil, négligence ou manque d'attention lors de l'utilisation,
- g. Câble d'alimentation entortillé ou plié en raison d'un manque de soin ou sur lequel on a tiré,
- h. Présence de cheveux dans la soufflante,
- i. Défaut de nettoyage du filtre de l'entrée d'air froid qui entraîne une surchauffe du moteur,
- j. Chute accidentelle pendant l'utilisation,
- k. Obstruction de l'entrée d'air froid et de la sortie d'air chaud (grille avant et grille arrière),
- l. Utilisation d'accessoires ou de composants d'entretien qui ne sont pas d'origine,
- m. Utilisation de produits chimiques pour nettoyer l'appareil,
- n. Utilisation de laques ou d'autres sprays pendant l'utilisation.

La liste ci-dessus n'est fournie qu'à titre d'exemple et n'est pas exhaustive, car la présente garantie est de toute manière exclue dans toutes **les circonstances dont il est impossible de prouver qu'elles découlent de défauts de fabrication de** l'appareil. La garantie déchoit également en cas d'utilisation impropre de l'appareil et d'usage professionnel.

La société décline toute responsabilité en cas de dommages directs ou indirects causés à des personnes, des biens ou des animaux domestiques suite au non respect de toutes les prescriptions indiquées dans la « Notice d'instructions et de mises en garde » spécifique en matière d'installation, d'utilisation et d'entretien de l'appareil. Les actions contractuelles de garantie vis-à-vis du vendeur font exception.

Modalités d'assistance

La réparation de l'appareil doit être effectuée dans un Centre d'Assistance autorisé. S'il est sous garantie, l'appareil défectueux devra être remis au Centre d'assistance accompagné d'un document fiscal attestant sa date d'achat ou de livraison.

EINLEITUNG

Sehr geehrte Kundin, sehr geehrter Kunde, vielen Dank, dass Sie sich für unser Produkt entschieden haben. Wir sind sicher, dass Sie die Qualität und Zuverlässigkeit des Geräts zu schätzen wissen werden, denn bei seiner Entwicklung und Herstellung stand die Zufriedenheit unserer Kunden stets im Vordergrund. Diese Bedienungsanleitung entspricht der europäischen Norm EN 82079.



WARNUNG! Anweisungen und Warnhinweise für einen sicheren Gebrauch.

Lesen Sie die Bedienungsanleitung und insbesondere die Sicherheitshinweise und Warnungen vor der Inbetriebnahme des Gerätes durch und befolgen Sie sie genau. Bewahren Sie diese Anleitung zusammen mit dem abgebildeten Leitfaden zum späteren Nachschlagen auf. Falls das Gerät an einen anderen Benutzer weitergegeben wird, müssen ihm auch diese Unterlagen übergeben werden.

① HINWEIS: Falls irgendwelche Stellen in dieser Anleitung schwer zu verstehen sind oder Sie Fragen haben, wenden Sie sich bitte vor Benutzung des Gerätes an das Unternehmen. Die Adresse finden Sie auf der letzten Seite.

① HINWEIS: Sehbehinderte können die digitale Version dieser Bedienungsanleitung auf der Website www.tenactagroup.com einsehen.

INHALT

Einleitung	25
Sicherheitshinweise	26
Zeichenerklärung	28
Beschreibung des Geräts und des Zubehörs	28
Gebrauch	28
Reinigung und Wartung	30
Aufbewahrung	31
Entsorgung	31
Kundendienst und Garantie	31
Bebildeter Leitfaden	I
Technische Daten	I

SICHERHEITSHINWEISE

- Nach dem Auspacken überprüfen, ob das Gerät intakt ist, alle im bebilderten Leitfaden gezeigten Teile vorhanden sind und keinerlei Anzeichen für Schäden vorliegen. Im Zweifelsfall sollten Sie das Gerät nicht benutzen, sondern sich an ein autorisiertes Kundendienstzentrum wenden.

DE



VORSICHT! Aufkleber, Etiketten und Ähnliches vor Gebrauch vom Gerät entfernen.



WARNUNG! Erstickungsgefahr. Kinder dürfen die Verpackung nicht als Spielzeug benutzen. Die Plastiktüte außerhalb der Reichweite von Kindern aufbewahren.

- Dieses Gerät darf nur für den Zweck verwendet werden, für den es entwickelt wurde, und zwar als Styler für den Hausgebrauch. Jede andere Verwendung gilt als unsachgemäß und damit als gefährlich.
- Vor dem Anschluss des Gerätes an die Stromversorgung sicherstellen, dass die in den technischen Daten des Gerätes angegebene Spannung und Frequenz jener der Stromversorgung entsprechen. Die Bemessungsdaten sind auf dem Gerät oder der Stromversorgungseinheit, falls vorhanden, angegeben (siehe bebilderten Leitfaden).
- Dieses Gerät kann von Kindern ab 8 Jahren und von Personen mit verminderten körperlichen, sensorischen oder geistigen Fähigkeiten oder mangelnder Erfahrung und Kenntnis benutzt werden, wenn diese beaufsichtigt werden oder Anweisungen zur sicheren Benutzung des Gerätes erhalten und die damit verbundenen Gefahren verstanden haben. Kinder dürfen das Gerät nicht als Spielzeug benutzen. Die Reinigung und die kundenseitige Wartung dürfen nicht von Kindern vorgenommen werden, es sei denn, sie werden dabei beaufsichtigt.

- ⓧ Das Gerät NICHT mit feuchten Händen oder Füßen oder barfuß benutzen.
- ⓧ NICHT am Netzkabel oder direkt am Gerät ziehen, um den Stecker aus der Steckdose zu ziehen.
- ⓧ Das Gerät NICHT am Netzkabel ziehen oder anheben.
- ⓧ Das Gerät NICHT hoher Luftfeuchtigkeit, Witterungseinflüssen (Regen, Sonne usw.) oder extremen Temperaturen aussetzen.
- Das Gerät immer vom Stromnetz trennen, bevor es gereinigt oder gewartet wird oder wenn es nicht benutzt wird.
- Bei Defekten oder Betriebsstörungen das Gerät ausschalten und nicht eigenmächtig eingreifen. Falls Reparaturen nötig sind, wenden Sie sich bitte an ein autorisiertes Kundendienstzentrum.
- Falls das Netzkabel beschädigt sein sollte, muss es von einem autorisierten Kundendienstzentrum ersetzt werden, um allen Risiken vorzubeugen.
- Nach der Verwendung den Stecker des Gerätes aus der Steckdose ziehen, wenn es in einem Badezimmer verwendet wird, da die Nähe zum Wasser auch dann eine Gefahr darstellt, wenn das Gerät ausgeschaltet ist.
- Als zusätzlicher Schutz wird die Installation einer Fehlerstromschutzeinrichtung mit einem Nennreststrom von max. 30 mA (optimal sind 10 mA) im Versorgungsstromkreis des Badezimmers empfohlen. Fragen Sie diesbezüglich einen Elektriker um Rat.

WARNUNG! Dieses Gerät NICHT in der Nähe von Badewannen, Duschen, Waschbecken oder anderen mit Wasser gefüllten Behältern verwenden.





- ⓧ Dieses Gerät darf nicht mit Wasser, anderen Flüssigkeiten, Sprühnebel oder Dampf in Kontakt kommen. Für die Wartung und die Reinigung wird auf die



Anweisungen im entsprechenden Kapitel verwiesen.

- Das Gerät darf nur an menschlichem Haar angewandt werden. Das Gerät NICHT an Tieren oder Perücken und Haarteilen aus synthetischem Material anwenden.
- Die Eigenschaften des Geräts sind auf der äußeren Verpackung angegeben.
- Das Gerät nur zusammen mit den mitgelieferten Aufsätzen verwenden, sie sind wesentliche Bestandteile des Gerätes.

DE

ZEICHENERKLÄRUNG

	Wichtiger Hinweis		Allgemeine Verbote
	Gerät der Schutzklasse II		Anmerkung

  Nicht geeignet für den Einsatz in einer Badewanne, Dusche oder einem mit Wasser gefüllten Behälter.

BESCHREIBUNG DES GERÄTS UND DES ZUBEHÖRS

Bitte den bebilderten Leitfaden auf Seite I beachten, um den Packungsinhalt zu überprüfen. Alle Abbildungen befinden sich auf den Innenseiten des Umschlags.

1. Gehäuse des Stylers
2. Rotationstaste (rechts/links)
3. Taste zum Einschalten und zur Auswahl von Luftstrom/ Temperatur (0-I-II)
4. Ansaugfilter
5. Netzkabel
6. Technische Daten
7. Thermobürste

Für die Eigenschaften des Geräts siehe Verpackungsaufdruck. Nur mit dem mitgelieferten Zubehör verwenden.

GEBRAUCH



WARNUNG! Das Gerät darf nicht verwendet werden, wenn es zu Boden gefallen ist oder sichtbare Anzeichen von Schäden aufweist.



WARNUNG! Dieses Gerät **NICHT** in der Nähe von Badewannen, Duschen, Waschbecken oder anderen mit Wasser gefüllten Behältern verwenden. Das Gerät niemals in Wasser eintauchen.



WARNUNG! Brandgefahr. Keine entflammaren Produkte auf dem Haar oder dem Gerät anwenden.

DE



ACHTUNG! Vor Verwendung des Warmluftstylers das Haar sorgfältig durchkämmen. Sollte sich beim Stylen eine Strähne verwickeln, das Gerät sofort ausschalten und nicht an den Haaren ziehen, sondern die Strähne sanft mit den Fingern entwirren.

NÜTZLICHE TIPPS

- Sie werden beim Gebrauch Ihrer Lockenbürste schnell lernen, wie lange Sie Ihr Haar eingedreht lassen müssen, um den gewünschten Effekt zu erzielen.
- Achten Sie bei jedem Gebrauch des Geräts darauf, dass das Haar sauber und frei von Haarspray-, Schaum- oder Gelrückständen ist.
- Beim Frisieren immer am Hinterkopf beginnen, danach an den Seiten fortfahren und an der Stirn enden.
- Achten Sie beim Frisieren darauf, mit der Warmluft-Lockenbürste nicht zu nah an die empfindlichen Bereiche des Gesichts, an die Ohren, den Hals und die Kopfhaut zu kommen.
- Lassen Sie Ihre Warmluft-Lockenbürste nach dem Gebrauch ganz abkühlen, bevor Sie sie wegräumen.

VORBEREITUNG DES HAARS

- Waschen Sie das Haar wie gewohnt und kämmen Sie anschließend alle Knoten aus.
- Es empfiehlt sich, das Haar vorher mit dem Haartrockner vorzutrocknen, um überschüssige Feuchtigkeit zu entfernen (das Haar muss nicht komplett getrocknet werden).

BETRIEB

Diese Lockenbürste funktioniert mit Warmluft, das heißt, nach dem gleichen

Prinzip wie ein gewöhnlicher Haartrockner: Die Warmluft tritt aus dem Hauptkorpus aus und strömt durch die Öffnungen der Thermobürste nach außen (7).

GEBRAUCHSANLEITUNG

- Das Haar in Partien aufteilen und vom Hinterkopf aus mit dem Stylen von Strähnen mittlerer Stärke beginnen.
- Das Kabel (5) an das Stromnetz anschließen.
- Das Gerät mit der Taste zum Einschalten und zur Auswahl von Luftstrom/Temperatur (0-I-II) (3) einschalten und je nach Wunsch einstellen:

0 = AUSGESCHALTET

I = mittlerer Luftstrom/mittlere Temperatur

II = starker Luftstrom/hohe Temperatur

- Eine Haarsträhne nehmen und mit dem eingeschalteten Gerät vom Haaransatz bis zu den Spitzen kämmen, um sie auf das Styling vorzubereiten und Kräuselungen zu beseitigen (diesen Vorgang möglichst zwei Mal durchführen).
- Die Strähne nach oben ziehen, dabei darauf achten, dass sie von den darunterliegenden Haaren getrennt ist, und den Warmluftstyler am Haaransatz schräg ansetzen.
- Die Rotationstaste (2) je nach gewünschtem Styling und bearbeiteter Seite nach rechts oder nach links gedrückt halten.
- Die Strähne wickelt sich automatisch um sich selbst und bildet eine Spirallocke (Torchon). Es ist wichtig, die Rotationsbewegung zu begleiten, indem Sie den Warmluftstyler in Richtung Spitzen an der Strähne entlang führen, bis diese wieder frei ist.
- Für ein stärker definiertes Styling empfiehlt es sich, den Vorgang bei jeder Strähne zwei oder drei Mal zu wiederholen.
- Bearbeiten Sie alle Strähnen auf diese Weise.
- Für einen optimalen Effekt lassen Sie die gestylten Locken gut auskühlen.
- Beenden Sie das Styling, indem Sie die Locken mit den Fingern vom Ansatz bis zu den Spitzen auseinanderziehen: So entstehen weiche Wellen.

REINIGUNG UND WARTUNG



WARNUNG! Vor der Reinigung oder Wartung das Gerät immer von der Steckdose trennen.



WARNUNG! Sicherstellen, dass alle gereinigten Teile vollständig trocken sind, bevor das Gerät erneut benutzt wird.

Gerät und Zubehör bei Bedarf mit einem feuchten Tuch reinigen. Keine Lösungs- oder andere aggressive Reinigungs- oder Scheuermittel verwenden. Ansonsten könnte die Oberfläche beschädigt werden. Regelmäßig den Ansaugfilter (4) des Geräts kontrollieren und angesammelte Staubpartikel und Haare entfernen.

AUFBEWAHRUNG



WARNUNG! Brandgefahr. Vor dem Wegräumen des Geräts warten, bis es vollständig abgekühlt ist.



WARNUNG! Wickeln Sie das Netzkabel NICHT um das Gerät.

DE

ENTSORGUNG



Die Verpackung des Produktes besteht aus recycelbaren Materialien.

Sie ist gemäß den Umweltschutzvorschriften zu entsorgen.



Gemäß der Richtlinie 2012/19/EG über Elektro- und Elektronik-Altgeräte (WEEE) weist das Symbol der durchgestrichenen Mülltonne auf dem Gerät oder auf seiner

Verpackung darauf hin, dass das Produkt am Ende seiner Nutzungsdauer getrennt von anderen Abfällen gesammelt werden muss. Deshalb muss der Benutzer das Gerät am Ende der Lebensdauer den zuständigen Stellen für die getrennte Sammlung von Elektro- und Elektronikschrott zuführen. Wahlweise zur selbständigen Handhabung kann das zu entsorgende Gerät beim Kauf eines neuen, gleichwertigen Geräts an den Händler zurückgegeben werden. Des Weiteren können bei Händlern für elektronische Geräte, die über eine Verkaufsfläche von mindestens 400 m² verfügen, kostenlos und ohne Kaufverpflichtung zu entsorgende elektronische Altgeräte mit Abmessungen unter 25 cm abgegeben werden. Eine angemessene getrennte Sammlung für das anschließende Recycling, die Behandlung und die Entsorgung des Altgeräts, das im Einklang mit dem Umweltschutz steht, trägt dazu bei, mögliche negative Auswirkungen auf Umwelt und Gesundheit zu vermeiden, und fördert die Wiederverwendung und/oder das Recycling der Materialien, aus denen das Gerät besteht.

KUNDENDIENST UND GARANTIE

Für das Gerät wird eine Garantie von zwei Jahren ab Lieferdatum gewährt. Es gilt das Datum auf dem Kaufbeleg/ der Rechnung (sofern es gut lesbar ist), es sei denn, der Käufer weist nach, dass die Lieferung erst danach erfolgt ist.

Sollte das Gerät bereits bei der Lieferung einen Mangel aufweisen, wird die Reparatur oder der Austausch des Geräts kostenlos gewährleistet, es sei denn, eine der beiden Maßnahmen steht in keinem Verhältnis zu der anderen. Der Käufer ist verpflichtet, den Mangel innerhalb von zwei Monaten ab Feststellung einem der

autorisierten Kundendienst-Zentren melden.

Von der Garantie ausgeschlossen sind alle Teile, die aufgrund der im Folgenden aufgelisteten Ursachen fehlerhaft sind:

- a. Transportschäden oder unbeabsichtigtes Herunterfallen.
- b. Fehlerhafte Montage oder unsachgemäße elektrische Anlage.
- c. Von nicht autorisiertem Personal ausgeführte Reparaturen bzw. Veränderungen.
- d. Fehlende oder fehlerhaft ausgeführte Wartung und Reinigung.
- e. Produkte und/oder Teile des Produkts, die Verschleiß oder Verbrauch unterliegen, einschließlich der Verringerung der Lebensdauer der Batterien, falls vorhanden, aufgrund der Benutzung oder der vergangenen Zeit.
- f. Nichtbeachtung der Bedienungsanleitung des Geräts, Fahrlässigkeit oder Nachlässigkeit bei der Verwendung.
- g. Aus Nachlässigkeit verdrehtes oder gebogenes Netzkabel.
- h. Haare im Gebläse.
- i. Überhitzung des Motors durch mangelhafte Reinigung des Filters am Kaltlufteinlass.
- j. Herunterfallen des Geräts während des Gebrauchs.
- k. Verstopfung Kaltlufteinlass und Warmluftauslass (vorderes und hinteres Gitter),
- l. Verwendung nicht originaler Zubehör- oder Ersatzteile.
- m. Verwendung von chemischen Produkten zur Reinigung des Geräts.
- n. Verwendung von Haarspray oder anderen Sprays während des Gebrauchs.

Die obige Liste hat lediglich beispielhaften Charakter und ist nicht erschöpfend, da in jedem Fall alle **Umstände, die nicht auf Herstellungsfehler des Geräts beruhen**, von der Garantieleistung ausgeschlossen sind. Die Garantie ist auch in allen Fällen der unsachgemäßen Verwendung des Geräts und bei gewerblicher Nutzung ausgeschlossen.

Es wird keine Haftung für Schäden übernommen, die direkt oder indirekt an Personen, Sachen und Haustieren durch die Nichtbeachtung sämtlicher Anweisungen in "Bedienungsanleitung und Sicherheitshinweise" zur Installation, Verwendung und Wartung des Geräts entstehen können. Hiervon unberührt bleiben vertragliche Gewährleistungsansprüche dem Verkäufer gegenüber.

Kundendienstleistungen

Reparaturen des Geräts müssen von einem autorisierten Kundendienst-Zentrum ausgeführt werden. Sollte ein Garantieanspruch bestehen, muss das defekte Gerät zusammen mit einem Beleg, aus dem das Kauf- oder Lieferdatum hervorgeht, dem Kundendienst-Zentrum überlassen werden.

INTRODUCCIÓN

Apreciado cliente: Gracias por haber elegido nuestro producto. Estamos seguros de que usted podrá apreciar su calidad y fiabilidad, ya que ha sido diseñado y fabricado considerando la satisfacción del cliente. Estas instrucciones de uso respetan la norma europea EN 82079.



¡ADVERTENCIA! Instrucciones y advertencias para un uso seguro.

Antes de utilizar este aparato, lea atentamente las instrucciones de uso y, especialmente, las observaciones y advertencias de seguridad, que se deben respetar. Guarde este manual junto con su guía ilustrativa para consultas futuras. Si el aparato se cediera a otro usuario, asegúrese de entregarlo junto con esta documentación.

ⓘ NOTA: si tiene dificultades para comprender cualquier parte de este manual o le surgen dudas, póngase en contacto con la empresa a través de la dirección indicada en la última página, antes de utilizar el producto.

ⓘ NOTA: las personas con problemas de visión pueden consultar estas instrucciones en formato digital en el sitio web www.tenactagroup.com

ÍNDICE

Introducción.....	33
Advertencias de seguridad.....	34
Referencia de símbolos.....	36
Descripción del aparato y de los accesorios.....	36
Empleo.....	36
Mantenimiento y limpieza.....	38
Conservación.....	39
Eliminación.....	39
Asistencia y garantía.....	39
Guía ilustrativa.....	I
Datos técnicos.....	I

ADVERTENCIAS DE SEGURIDAD

- Tras el desembalaje, asegúrese de que el aparato esté intacto, de que no falte ninguna parte consultando la guía ilustrativa y de que no haya señales de daños. En caso de dudas, no utilice el aparato y póngase en contacto con un centro de asistencia autorizado.

ES



¡ATENCIÓN! Elimine cualquier material de información, tales como sellos, etiquetas, etc. del aparato antes de su uso.



¡ADVERTENCIA! Riesgo de asfixia. Los niños no deben jugar con el embalaje. Mantenga la bolsa de plástico fuera del alcance de los niños.

- Este aparato debe utilizarse única y exclusivamente para el uso para el que ha sido diseñado, concretamente como modelador de aire de uso doméstico. Cualquier otro uso se considera impropio y, por tanto, peligroso.
- Antes de conectar el aparato a la red eléctrica, asegúrese de que el voltaje y la frecuencia indicados en los datos técnicos del aparato correspondan con los de la red eléctrica. Los datos se encuentran en el aparato o en la fuente de suministro, de haberlos (consulte la guía ilustrativa).
- Este aparato puede ser utilizado por niños mayores de 8 años y por personas con capacidades físicas, sensoriales o mentales reducidas o sin experiencia ni conocimientos si están vigilados o han sido formados sobre el uso seguro del aparato y son conscientes de los peligros relacionados. Los niños no deben jugar con el aparato. La limpieza y el mantenimiento a cargo del usuario no deben ser realizados por niños sin la debida supervisión.
- Ⓞ NO utilice el aparato con las manos mojadas, los

pies húmedos o descalzos.

- **⊗ NO tire del cable de alimentación o del aparato para desconectar el enchufe de la toma de corriente.**
- **⊗ NO tire o levante el aparato utilizando el cable de alimentación.**
- **⊗ NO exponga el aparato a la humedad, a los agentes atmosféricos (lluvia, sol, etc.) ni a temperaturas extremas.**
- **NO deje el aparato sin vigilancia mientras está en funcionamiento.**
- **Desconecte siempre el aparato de la red eléctrica antes de limpiarlo o realizar el mantenimiento, y cuando no lo use.**
- **Si el aparato se avería o funciona mal, apáguelo y no intervenga. Póngase en contacto con un centro de asistencia técnica autorizado para solicitar cualquier reparación.**
- **Si el cable de alimentación está estropeado, deberá ser sustituido por un centro de asistencia técnica autorizado, para evitar cualquier riesgo.**
- **Cuando el aparato se utiliza en un cuarto de baño, desenchúfelo después de utilizarlo ya que la proximidad del agua representa un peligro incluso cuando el aparato está apagado.**
- **Como protección adicional, se aconseja la instalación de un dispositivo de corriente residual (RCD) con una corriente residual operativa que no exceda de 30 mA (10 mA es ideal) en el circuito eléctrico de suministro del baño. Pida un consejo a su instalador.**

¡ADVERTENCIA! NO utilice este aparato cerca de bañeras, duchas, lavabos u otros receptáculos que contengan agua.

- **Este aparato no debe entrar en contacto con agua, otros líquidos, aerosoles ni vapor. Para cualquier operación de limpieza y mantenimiento, consulte las**

instrucciones del capítulo correspondiente.

- Este aparato solo debe utilizarse con pelo humano. NO utilice el aparato en animales, en pelucas ni en extensiones de cabello de material sintético.
- Para conocer las características del aparato, consulte la parte exterior del embalaje.
- Utilice el aparato solo con los accesorios suministrados, que forman parte esencial del aparato.

ES

REFERENCIA DE SÍMBOLOS



Advertencia



Prohibición genérica



Aparato de clase II



Nota



No apto para usar en la bañera, en la ducha, o en un recipiente lleno de agua

DESCRIPCIÓN DEL APARATO Y DE LOS ACCESORIOS

Consulte la Guía ilustrativa pág. I para controlar el contenido del embalaje. Todas las figuras se encuentran en las páginas internas de la cubierta.

1. Cuerpo del modelador
2. Botón de rotación (derecha/izquierda)
3. Botón de encendido y selección del flujo de aire/
4. temperatura (0-I-II)
5. Filtro de aspiración
6. Cable de alimentación
7. Datos técnicos
8. Cepillo térmico

Para las características del aparato consulte el empaque exterior. Utilícelo solo con los accesorios suministrados de serie.

EMPLEO



¡ADVERTENCIA! El aparato no debe utilizarse si ha sufrido caídas o presenta señales visibles de daños.



¡ADVERTENCIA! NO utilice este aparato cerca de bañeras, duchas, lavabos u otros receptáculos que contengan agua. Nunca sumerja el aparato en agua.



¡ADVERTENCIA! Riesgo de incendio. NO use productos inflamables en el cabello ni en el aparato.



¡ATENCIÓN! Desenrede bien el pelo antes de utilizar el modelador de aire. Si el mechón se enreda durante el peinado, apague de inmediato el aparato, no tire del pelo y desenrede el mechón con las manos.

ES

CONSEJOS ÚTILES

- La experiencia que irá adquiriendo con el uso le permitirá establecer muy pronto los tiempos de aplicación para obtener el efecto deseado.
- Antes de utilizar el aparato, asegúrese de que el cabello esté limpio y sin restos de laca, mousse o gel.
- Para realizar el peinado, comience siempre por la nuca, continúe por los lados y termine con la frente.
- Mientras se realiza el peinado, preste atención a no acercarse excesivamente el modelador de aire a las zonas sensibles del rostro, a las orejas, al cuello y a la piel.
- Después del uso deje enfriar completamente el modelador de aire antes de guardarlo.

PREPARACIÓN DEL PELO

- Lávese el pelo como lo hace habitualmente y péinese desenredando los nudos.
- Se recomienda realizar un presecado con el secador de pelo para eliminar la humedad en exceso (no es necesario secar por completo).

FUNCIONAMIENTO

Este modelador funciona con aire; lo que significa que opera con el mismo principio de un secador de pelo normal: el aire caliente sale del cuerpo principal y pasa a través de los agujeros del cepillo térmico (7).

INSTRUCCIONES DE USO

- Divida el cabello en secciones y comience con el peinado, a partir de la nuca, con mechones de dimensión media.
- Conecte el cable (5) a la red de alimentación.
- Encienda el aparato activando el botón de encendido y seleccione el flujo de aire/temperatura (0-I-II) (3) regulándolo en base a sus exigencias:

0=APAGADO

I = flujo de aire medio y temperatura media

II = flujo de aire alto y temperatura alta

- Tome un mechón de pelo y péinelo con el aparato encendido, de la raíz a las puntas, para prepararlo para el peinado y eliminar el efecto crespo (se recomiendan dos pasadas).
- Levante el mechón asegurándose de alejarlo del pelo de abajo y coloque el modelador de aire en la raíz, en dirección oblicua.
- Mantenga pulsado el botón de rotación (2) hacia la derecha o hacia la izquierda, en función del efecto que desee obtener y del lado que se está tratando.
- El mechón se enrolla de forma automática y crea un tirabuzón en espiral (torchon). Es importante acompañar el movimiento giratorio, haciendo que el modelador de aire se deslice a lo largo del mechón, en dirección de las puntas, hasta soltarlo por completo.
- Para un peinado con una mayor definición se recomienda repetir dos o tres pasadas en cada mechón.
- Complete el peinado en los mechones restantes.
- Para obtener un resultado excelente, deja enfriar los mechones obtenidos.
- Finalice el peinado abriendo los mechones con los dedos de las manos, de las raíces a las puntas: el resultado final es una onda suave.

MANTENIMIENTO Y LIMPIEZA



¡ADVERTENCIA! Desconecte siempre el aparato de la toma eléctrica antes de limpiar o realizar el mantenimiento.



¡ADVERTENCIA! Asegúrese de que todas las partes limpiadas se hayan secado completamente antes de volver a utilizar el aparato.

Limpieza del aparato y de los accesorios

Cuando sea necesario, limpie el aparato con un paño húmedo. No utilice disolventes u otros detergentes agresivos o abrasivos. De lo contrario, se corre el riesgo de dañar la superficie. Controle regularmente el filtro de aspiración del aparato (4) y elimine el polvo y los cabellos acumulados.

CONSERVACIÓN



¡ADVERTENCIA! Riesgo de incendio. Antes de guardar el aparato, espere hasta que se haya enfriado completamente.



¡ADVERTENCIA! NO enrolle el cable de alimentación alrededor del aparato.

ES

ELIMINACIÓN



El embalaje del aparato se ha realizado con materiales reciclables. Elimine el embalaje respetando las normas de protección medioambiental.



De conformidad con la Directiva 2012/19/UE sobre residuos de aparatos eléctricos y electrónicos (WEEE), el símbolo del contenedor tachado presente en el aparato o en su embalaje indica que el aparato debe eliminarse separado del resto de residuos al final de su vida útil.

El usuario, por tanto, deberá entregar el aparato a un centro autorizado de reciclado de equipos eléctricos y electrónicos. Como alternativa, en lugar de encargarse de la eliminación, el usuario podrá entregarlo al distribuidor al comprar un aparato nuevo equivalente. El usuario puede entregar productos electrónicos que midan menos de 25 cm a vendedores de productos electrónicos que tenga un área de ventas mínima de 400 m² gratuitamente y sin ninguna obligación de compra. Una adecuada recogida selectiva y el siguiente envío del aparato para el reciclaje, el tratamiento y la eliminación ecocompatible, contribuyen a evitar posibles consecuencias negativas para el medio ambiente y la salud pública, y favorecen el reciclaje de los materiales que componen el aparato.

ASISTENCIA Y GARANTÍA

El aparato cuenta con un período de garantía de dos años a partir de la fecha de entrega. La fecha válida será la indicada en el recibo/factura (siempre que sea legible claramente), a no ser que el comprador pruebe que la entrega fue posterior.

En caso de defecto del producto anterior a la fecha de entrega, se garantiza la reparación o la sustitución del aparato sin gastos, a no ser que una de las dos soluciones resulte desproporcionada respecto de la otra. El comprador tiene el deber de comunicar a un Centro de Asistencia el defecto de conformidad en un plazo de dos meses desde el descubrimiento de dicho defecto.

La garantía no cubre todas las partes que resulten defectuosas por:

- daños por transporte o por caídas accidentales,

- ES**
- b. instalación errónea o instalación eléctrica inadecuada,
 - c. reparaciones o cambios realizados por personal no autorizado,
 - d. ausencia o incorrecto mantenimiento y limpieza,
 - e. producto y/o partes del producto sujetas a desgaste y/o fungibles, incluida la reducción del tiempo de uso de las pilas debida al uso o al tiempo, si están presentes,
 - f. incumplimiento de las instrucciones para el funcionamiento del aparato, negligencia o desidia durante el uso.
 - g. Cable de alimentación retorcido o doblado por descuido o estirado,
 - h. Presencia de cabellos en el ventilador,
 - i. Falta de limpieza del filtro de entrada del aire frío, lo que causa el sobrecalentamiento del motor,
 - j. Caída accidental durante el uso,
 - k. Obstrucción de entrada del aire frío y salida del aire caliente (rejilla delantera y trasera),
 - l. Uso de accesorios o componentes de mantenimiento no originales,
 - m. Uso de productos químicos para la limpieza del aparato,
 - n. Uso de lacas u otro spray durante el uso.

La lista anterior es solo a modo de ejemplo y no es exhaustiva, ya que esta garantía no cubre todas aquellas circunstancias que no dependan de defectos de fabricación del aparato.

Además, la garantía queda excluida en todos los casos de uso inadecuado del aparato y en caso de uso profesional.

La empresa no asume ninguna responsabilidad por posibles daños que puedan afectar directa o indirectamente a personas, objetos o animales domésticos como consecuencia del incumplimiento de todas las indicaciones del "Manual de instrucciones y advertencias" en materia de instalación, uso y mantenimiento del aparato.

Se excluyen las acciones contractuales de garantía en relación con el vendedor.

Modo de asistencia

La reparación del aparato debe realizarse en un Centro de Asistencia autorizado. El aparato defectuoso en garantía deberá enviarse al Centro de Asistencia junto con un documento fiscal en el que figure la fecha de venta o entrega.

INTRODUÇÃO

Prezado cliente, agradecemos pela compra de nosso produto. Temos a certeza de que irá apreciar a sua qualidade e fiabilidade, pois o aparelho foi concebido e fabricado visando a satisfação do cliente. Estas instruções para o uso estão em conformidade com norma europeia EN 82079.



ADVERTÊNCIA! Instruções e avisos para o emprego seguro.

Antes de utilizar este aparelho, leia atentamente as instruções para o uso, principalmente as notas sobre a segurança e as advertências que devem ser respeitadas. Conserve este manual com o respetivo guia ilustrado para que possa ser consultado futuramente. No caso de ceder o aparelho a terceiros, entregar também toda a documentação.

❗ NOTA: Se ao ler este manual algumas partes resultarem difíceis de entender, ou no caso de dúvidas antes de utilizar o produto, contacte a empresa junto à morada indicada na última página.

❗ NOTA: As pessoas com deficiência visual podem consultar estas instruções para uso em formato digital no sítio da Internet www.tenactagroup.com

ÍNDICE

Introdução	41
Avisos sobre a segurança	42
Legenda dos símbolos	44
Descrição do aparelho e dos acessórios.....	44
Emprego	44
Manutenção e limpeza	46
Conservação	47
Eliminação.....	47
Assistência e garantia	47
Guia ilustrado	I
Dados técnicos	I

AVISOS SOBRE A SEGURANÇA

- Após remover o aparelho de sua embalagem, certifique-se de que esteja intacto e completo, fornecido com as partes ilustradas no guia, e que não haja sinais de danos. Em caso de dúvida, não utilize o aparelho e contacte um Centro de Assistência Autorizado.



CUIDADO! Remova do aparelho todos os materiais com função de comunicação como, por exemplo, rótulos, etiquetas etc. antes do uso.



ADVERTÊNCIA! Risco de asfixia. As crianças não devem brincar com a embalagem. Mantenha o saco plástico fora do alcance de crianças.

- Este aparelho deve ser utilizado apenas para os fins para os quais foi projetado, ou seja, como modelador a ar para uso doméstico. Qualquer uso diverso é considerado não compatível com o uso pretendido sendo, portanto, perigoso.
- Antes de ligar o aparelho à rede elétrica, certifique-se de que os parâmetros de tensão e frequência indicados nos dados técnicos do aparelho correspondam aos valores do fornecimento de energia elétrica. A voltagem está indicada no aparelho ou na unidade de suprimento de energia, se houver (consultar o guia ilustrado).
- Este aparelho pode ser utilizado por crianças a partir dos 8 anos e por pessoas com capacidades físicas, mentais e sensoriais reduzidas ou sem experiência e conhecimento sobre o uso do produto se forem supervisionados ou instruídos sobre o uso do aparelho de forma segura e se compreenderem os perigos inerentes ao uso do mesmo. As crianças não devem brincar com o aparelho. As operações de limpeza e manutenção de usuário não devem ser feitas por crianças sem supervisão.
-  **NÃO** utilize o aparelho com as mãos e pés molhados

ou descalço.

- ⊗ NÃO puxe o cabo de alimentação ou o próprio aparelho para retirar a ficha da tomada.
- ⊗ NÃO puxe ou levante o aparelho pelo cabo de alimentação.
- ⊗ NÃO exponha o aparelho à humidade, aos agentes climáticos (chuva, sol, etc.) ou temperaturas extremas.
- NÃO deixe o aparelho sem vigilância enquanto estiver a funcionar.
- Desligue o aparelho da rede elétrica antes de limpar ou efetuar a manutenção e quando o aparelho não estiver em uso.
- Em caso de defeito ou mau funcionamento do aparelho, desligue-o e não tente repará-lo. Contacte um centro de assistência técnica autorizada para efetuar as devidas reparações.
- Se o cabo de alimentação estiver danificado, deverá ser substituído por um centro de assistência técnica autorizado de modo a prevenir todos os riscos.
- Quando o aparelho for utilizado em uma casa de banho desligue-o após o uso, pois a proximidade da água representa um perigo mesmo quando o aparelho estiver desligado.
- Para proteção adicional, é aconselhável instalar um dispositivo de corrente residual (RCD) com taxa de corrente residual não superior a 30 mA (10 mA, como valor ideal) no circuito elétrico da casa de banho. Solicite informações ao seu instalador para que o aconselhe.

ADVERTÊNCIA! NÃO utilize este aparelho nas proximidades de banheiras, duchas, pias ou outros recipientes que contenham água.

- Evite que este aparelho entre em contacto com água, outros líquidos, spray ou vapor. Para todas as operações de limpeza e manutenção, consulte as instruções no

respetivo capítulo.

- O aparelho só deve ser utilizado para cabelos humanos. NÃO utilize o aparelho em animais, perucas ou cabelos sintéticos postiços.
- Consulte a embalagem externa para conhecer as características do aparelho.
- Utilize o aparelho apenas com os acessórios fornecidos, que são suas partes essenciais.

LEGENDA DE SÍMBOLOS

PT



Advertência



Proibição genérica



Aparelho de classe II



Nota



Não adequado para ser usado na banheira, duche ou em um recipiente cheio de água

DESCRIÇÃO DO APARELHO E DOS ACESSÓRIOS

Consultar o Guia ilustrado pág. 1 para controlar o conteúdo da embalagem. Todas as figuras encontram-se nas páginas internas da capa.

1. Corpo do modelador
2. Tecla de rotação (direita-esquerda)
3. Tecla de acendimento tipo ON/OFF e seleção de fluxo de ar/
4. temperatura (0-I-II)
5. Filtro de aspiração
6. Cabo de alimentação
7. Dados técnicos
7. Escova elétrica

Para as características do aparelho, referir-se à embalagem externa. Utilizar somente com os acessórios fornecidos.

EMPREGO



ADVERTÊNCIA! Este aparelho não deve ser utilizado em caso de quedas ou se houver sinais visíveis de danos.



ADVERTÊNCIA! NÃO utilize este aparelho nas proximidades de banheiras, duchas, pias ou outros recipientes que contenham água. Nunca coloque o aparelho em água.



ADVERTÊNCIA! Risco de incêndio. NÃO USAR produtos inflamáveis no cabelo ou no aparelho.



ATENÇÃO! Antes de usar o modelador a ar, desembaraçar bem o cabelo. Se a madeixa enrolar-se durante a modelagem, desligue imediatamente o aparelho; não puxe os cabelos, mas desembarace suavemente a madeixa com as mãos.

PT

CONSELHOS ÚTEIS

- A experiência que logo será adquirida com a utilização do seu modelador a ar será útil para estabelecer quanto tempo o seu tipo de cabelo deve ser penteado para obter o efeito desejado.
- Cada vez que utilizar o seu aparelho, tenha certeza de que os cabelos estão limpos e sem qualquer resquício de laca, mousse ou gel.
- Ao efetuar o penteado, iniciar a partir da nuca, continuar nos lados e finalizar com a parte da frente.
- Enquanto estiver a realizar o penteado, prestar atenção para não aproximar excessivamente o modelador a ar das áreas sensíveis do rosto, das orelhas, do pescoço e da pele.
- Após o uso, deixar o modelador a ar arrefecer completamente antes de acondicioná-lo.

PREPARAÇÃO DOS CABELOS

- Lavar e pentear normalmente os cabelos, desfazendo os nós.
- Recomendamos a pré-secagem com um secador de cabelo para remover o excesso de humidade (não é necessário secá-los completamente).

FUNCIONAMENTO

Este modelador é a ar e, por isso, funciona com o mesmo princípio de um secador de cabelos comum: O ar quente sai do corpo principal e passa pelos orifícios da escova elétrica (7).

INSTRUÇÕES PARA O USO

- Divida o cabelo em secções e comece a preparação iniciando na nuca, com mechas de tamanho médio.
- Conecte o cabo (5) à fonte de alimentação elétrica.
- Ligue o aparelho ativando o botão de acendimento tipo liga/desliga e selecione o fluxo de ar/temperatura (0-I-II) (3), regulando-o de acordo com suas necessidades:

0 = DESLIGADO

I = fluxo de ar médio/temperatura média

II = fluxo de ar forte/temperatura elevada

- Pegue uma madeixa e penteie-a com o aparelho ligado, da raiz às pontas, para prepará-la para a modelagem e para eliminar o efeito crespo (duas etapas recomendadas).
- Levante a madeixa, com cuidado para afastá-la dos cabelos subjacentes e posicione o modelador a ar na raiz, em direção oblíqua.
- Manter pressionada a tecla de rotação (2) para a direita ou esquerda, dependendo do movimento que desejar realizar e do lado onde está executando.
- A madeixa enrola-se automaticamente em si mesma, criando um cacho em espiral (torchon). É importante acompanhar o movimento rotativo deslizando o modelador de ar ao longo da madeixa, na direção das pontas, até que seja completamente liberada.
- Para um estilo mais definido é recomendável repetir duas ou três passagens em cada madeixa.
- Complete a modelagem nas madeixas restantes.
- Para um efeito ideal, deixe os cachos esfriarem.
- Complete o estilo abrindo os cachos com os dedos, das raízes às pontas: o resultado final é uma onda suave.

MANUTENÇÃO E LIMPEZA



ADVERTÊNCIA! Retirar sempre a ficha da tomada elétrica antes de efetuar a limpeza ou a manutenção.



ADVERTÊNCIA! Certifique-se de que todas as peças limpas estejam completamente secas antes de utilizar o aparelho.

Limpeza do aparelho e dos acessórios

Limpar o aparelho com um pano húmido, se necessário. Não utilizar solventes ou outros tipos de detergentes agressivos ou abrasivos. Caso contrário, a superfície pode ser danificada. Controllare regolarmente il filtro di aspirazione dell'apparecchio (4) e rimuovere la polvere e i capelli accumulatisi.

CONSERVAÇÃO



ADVERTÊNCIA! Risco de incêndio. Aguarde até que o aparelho esfrie completamente antes de guardá-lo.



ADVERTÊNCIA! Não enrole o cabo de alimentação ao redor do aparelho.

ELIMINAÇÃO



A embalagem do aparelho é feita com materiais recicláveis. Elimine-a em conformidade com as normas de proteção ambiental.



Nos termos da Diretiva 2012/19 /UE relativa aos equipamentos elétricos e eletrônicos (WEEE), o símbolo do bidão cruzado no aparelho ou em sua embalagem indica que o produto deve ser eliminado separadamente dos outros resíduos no final de sua vida útil. Portanto, o usuário deve levar o aparelho a um centro de reciclagem adequado para equipamentos elétricos e eletrônicos. Como alternativa, ao invés de eliminá-lo, o aparelho pode ser entregue ao revendedor no momento da compra de um produto equivalente. O utilizador pode entregar os produtos eletrônicos com menos de 25 cm, gratuitamente e sem obrigação de compra, a revendedores com área de vendas de, pelo menos, 400 m². A adequada recolha diferenciada para o sucessivo procedimento de desmantelamento do aparelho para reciclagem, que inclui tratamento e eliminação ecológica, contribui a evitar efeitos adversos ao ambiente e à saúde e promove a reciclagem e reutilização de materiais com os quais o aparelho é composto.

ASSISTÊNCIA E GARANTIA

O aparelho é garantido por um período de dois anos a partir da data de entrega. Será considerada a data da nota fiscal/fatura (se estiver claramente legível) exceto no caso em que o cliente comprovar que a entrega foi feita posteriormente.

Em caso de defeito do produto preexistente à data de entrega, é garantida a reparação ou a substituição gratuita do aparelho, exceto quando uma dessas soluções for considerada inapropriada. O comprador tem a obrigação de comunicar ao Centro de Assistência autorizado o defeito de conformidade no prazo de dois meses a partir da identificação do defeito.

A garantia não oferece cobertura a nenhuma das partes que apresentarem defeitos causados por:

- a. danos causados durante o transporte ou por quedas acidentais;
- b. instalação incorreta ou inadequações no sistema elétrico;
- c. reparações ou modificações efetuadas por pessoal não autorizado;
- d. manutenção ou limpeza escassa ou não efetuada corretamente;
- e. produto e ou partes de produto sujeitos ao desgaste e/ou consumíveis, incluindo a redução do tempo de uso das baterias devido à utilização, se houver,
- f. inobservância das instruções para o funcionamento do aparelho, negligência ou omissões durante o uso,
- g. Cabo de alimentação torcido ou dobrado por negligência ou puxado,
- h. Presença de cabelos na ventoinha,
- i. Falta de limpeza do filtro de entrada do ar frio que causa sobreaquecimento do motor,
- j. Queda acidental durante o uso,
- k. Obstrução da entrada de ar frio e saída de ar quente (grelha dianteira e traseira),
- l. Utilização de acessórios ou componentes de manutenção não originais,
- m. Utilização de produtos químicos para a limpeza do aparelho,
- n. Utilização de lacas ou outros tipos de sprays durante o uso.

A lista acima indicada é meramente exemplificativa e não exaustiva e a garantia não terá validade em todos os casos em que não houver comprovação do defeito de fabricação do aparelho.

Além disso, a garantia não é aplicável em todos os casos de uso impróprio do aparelho e em caso de uso profissional.

Exime-se de qualquer responsabilidade por eventuais danos diretos ou indiretos causados a pessoas, objetos e animais domésticos decorrentes do não cumprimento de todas as prescrições indicadas no respectivo “Manual de Instruções e avisos” no que se refere à instalação, ao uso e à manutenção do aparelho.

Isso sem prejudicar as ações contratuais de garantia relativas ao vendedor.

Modalidade de assistência

A reparação do aparelho deve ser efetuada em um Centro de Assistência autorizado. O aparelho defeituoso, se estiver no prazo de garantia, deverá ser entregue ao Centro de Assistência juntamente com um documento fiscal que comprove a data da compra.

ΕΙΣΑΓΩΓΗ

Αγαπητέ πελάτη, σας ευχαριστούμε που επιλέξατε το προϊόν μας. Είμαστε βέβαιοι ότι θα εκτιμήσετε την ποιότητα και αξιοπιστία του εφόσον σχεδιάστηκε και κατασκευάστηκε για την ικανοποίηση του πελάτη. Αυτές οι οδηγίες χρήσης συμμορφώνονται με το ευρωπαϊκό πρότυπο EN 82079.



ΠΡΟΕΙΔΟΠΟΙΗΣΗ! Οδηγίες και προειδοποιήσεις για ασφαλή χρήση.

Πριν χρησιμοποιήσετε αυτή τη συσκευή, διαβάστε προσεκτικά τις οδηγίες χρήσης και συγκεκριμένα τις υποδείξεις ασφαλείας και προειδοποιήσεις που θα πρέπει να εφαρμόζονται. Κρατήστε το εγχειρίδιο αυτό μαζί με τον εικονογραφημένο οδηγό για μελλοντική χρήση. Αν πρέπει να μεταβιβάσετε τη συσκευή σε άλλο χρήστη, βεβαιωθείτε ότι υπάρχει επίσης και η παρούσα τεκμηρίωση.

EL

i ΣΗΜΕΙΩΣΗ: αν είναι δύσκολη η κατανόηση κάποιου μέρους του εγχειριδίου αυτού ή υπάρχουν αμφιβολίες, επικοινωνήστε με την εταιρεία στη διεύθυνση που υποδεικνύεται στην τελευταία σελίδα πριν χρησιμοποιήσετε το προϊόν.

i ΣΗΜΕΙΩΣΗ: άτομα με μειωμένη όραση μπορούν να συμβουλευτούν τις παρούσες οδηγίες χρήσης στην ψηφιακή μορφή στην ιστοσελίδα www.tenactagroup.com

ΠΕΡΙΕΧΟΜΕΝΑ

Εισαγωγή	49
Προειδοποιήσεις για την ασφαλεία	50
Λεζάντα συμβολών	52
Περιγραφή της συσκευής και των εξαρτημάτων	52
Χρήση	52
Καθαρισμός και συντήρηση	54
Αποθήκευση	55
Διαθεση	55
Τεχνική υποστήριξη και εγγυηση	55
Επεξηγηματικός οδηγός	I
Τεχνικά στοιχεία	I

ΕΠΙΣΗΜΑΝΣΕΙΣ ΑΣΦΑΛΕΙΑΣ

- Μετά την αποσυσκευασία, βεβαιωθείτε ότι η συσκευή είναι ακέραιη, πλήρης με όλα τα εξαρτήματά της όπως φαίνεται στον επεξηγηματικό οδηγό και χωρίς σημάδια ζημιάς. Αν έχετε κάποιες αμφιβολίες, μην χρησιμοποιείτε τη συσκευή και επικοινωνήστε με ένα εξουσιοδοτημένο κέντρο τεχνικής βοήθειας.





ΠΡΟΣΟΧΗ! Αφαιρέστε όλα τα υλικά επικοινωνίας όπως ετικέτες, σημάνσεις κλπ. από τη συσκευή πριν τη χρησιμοποιήσετε.



ΠΡΟΕΙΔΟΠΟΙΗΣΗ! Κίνδυνος ασφυξίας. Τα παιδιά δεν πρέπει να παίζουν με τη συσκευασία. Κρατήστε την πλαστική σακούλα μακριά από τα παιδιά.

EL

- Αυτή η συσκευή πρέπει να χρησιμοποιείται μόνο για τον σκοπό για τον οποίο σχεδιάστηκε· δηλαδή ως διαμορφωτής μαλλιών (styler) με αέρα, για προσωπική χρήση. Οποιαδήποτε άλλη χρήση θεωρείται ότι δεν συμμορφώνεται με την προβλεπόμενη και ως εκ τούτου είναι επικίνδυνη.
- Πριν συνδέσετε τη συσκευή με το ηλεκτρικό δίκτυο, βεβαιωθείτε ότι η τάση και συχνότητα που υποδεικνύονται στα τεχνικά στοιχεία της συσκευής αντιστοιχούν σε εκείνα του ηλεκτρικού δικτύου. Η απόδοση είναι πάνω στη συσκευή ή στη μονάδα ηλεκτρικής τροφοδοσίας, αν υπάρχει (δείτε τον εικονογραφημένο οδηγό).
- Η συσκευή αυτή μπορεί να χρησιμοποιηθεί από παιδιά ηλικίας 8 ετών και άνω και από άτομα με μειωμένες σωματικές, αισθητηριακές ή πνευματικές ικανότητες ή έλλειψη εμπειρίας και γνώσης αν επιβλέπονται ή καθοδηγούνται σχετικά με την ασφαλή χρήση της συσκευής και κατανοούν τους κινδύνους που ενυπάρχουν. Τα παιδιά δεν πρέπει να παίζουν με τη συσκευή. Ο καθαρισμός και η συντήρηση δεν πρέπει να γίνεται από παιδιά χωρίς επίβλεψη.
-  ΜΗΝ χρησιμοποιείτε τη συσκευή με βρεγμένα χέρια, υγρά ή γυμνά πόδια.
-  ΜΗΝ τραβάτε το ηλεκτρικό καλώδιο ή τη συσκευή για

να βγάλετε το φως από την πρίζα.

- ⊗ ΜΗΝ τραβάτε ή ανασηκώνετε τη συσκευή από το ηλεκτρικό καλώδιο.
- ⊗ ΜΗΝ εκθέτετε τη συσκευή σε υγρασία, στις επιπτώσεις του καιρού (βροχή, ήλιο, κλπ.) ή σε ακραίες θερμοκρασίες.
- ΜΗΝ αφήνετε τη συσκευή χωρίς επιτήρηση ενώ είναι σε λειτουργία.
- Αποσυνδέετε πάντα τη συσκευή από το ηλεκτρικό ρεύμα πριν τον καθαρισμό ή τη συντήρηση και αν δεν τη χρησιμοποιείτε.
- Αν η συσκευή έχει υποστεί ζημιά ή δυσλειτουργεί, απενεργοποιήστε τη και μην την παραβιάζετε. Επικοινωνήστε με ένα εξουσιοδοτημένο κέντρο τεχνικής υποστήριξης για τις οποιεσδήποτε επισκευές.
- Αν έχει καταστραφεί το ηλεκτρικό καλώδιο πρέπει να αντικαθίσταται από ένα εξουσιοδοτημένο κέντρο τεχνικής υποστήριξης, ούτως ώστε να εξαλείφεται κάθε κίνδυνος.
- Όταν χρησιμοποιείτε τη συσκευή στο μπάνιο, αποσυνδέετε τη μετά τη χρήση εφόσον η παρουσία νερού αποτελεί κίνδυνο ακόμα και αν είναι αποσυνδεδεμένη η συσκευή.
- Για επιπλέον προστασία, συνιστάται η εγκατάσταση στο ηλεκτρικό κύκλωμα τροφοδοσίας του μπάνιου μιας συσκευής με ονομαστικό υπολειμματικό ρεύμα λειτουργίας (RCD) που δεν υπερβαίνει τα 30 mA (ιδανικό 10 mA). Συμβουλευτείτε τον τεχνικό εγκατάστασης.

ΠΡΟΕΙΔΟΠΟΙΗΣΗ! ΜΗΝ χρησιμοποιείτε τη συσκευή κοντά σε μπανιέρες, ντους, λεκάνες ή άλλα δοχεία με νερό.

- Η συσκευή αυτή δεν πρέπει να έρχεται σε επαφή με νερό, άλλα υγρά, σπρέι, ατμό. Για κάθε εργασία καθαρισμού και συντήρησης ανατρέξτε στις οδηγίες του σχετικού κεφαλαίου.
- Η συσκευή πρέπει να χρησιμοποιείτε μόνο για την ανθρώπινη τρίχα. ΜΗΝ χρησιμοποιείτε τη συσκευή σε ζώα ή σε περούκες και εξαρτήματα μαλλιών από συνθετικό υλικό.

- Δείτε την εξωτερική συσκευασία για τα χαρακτηριστικά της συσκευής.
- Χρησιμοποιήστε τη συσκευή μόνο με τα εξαρτήματα που παρέχονται τα οποία αποτελούν ένα ουσιαστικό μέρος της συσκευής.

ΛΕΞΑΝΤΑ ΣΥΜΒΟΛΩΝ



Προειδοποίηση



Γενική απαγόρευση



Συσκευή κατηγορίας II



Σημείωση



Ακατάλληλο για χρήση στην μπανιέρα, στο ντους ή σε δοχείο γεμάτο νερό

EL

ΠΕΡΙΓΡΑΦΗ ΤΗΣ ΣΥΣΚΕΥΗΣ ΚΑΙ ΤΩΝ ΕΞΑΡΤΗΜΑΤΩΝ

Δείτε τον επεξηγηματικό οδηγό παράγρ. I για να ελέγξετε το περιεχόμενο της συσκευασίας. Όλες οι εικόνες βρίσκονται στις εσωτερικές σελίδες του εξώφυλλου.

- | | |
|---|-------------------------|
| 1. Σώμα του διαμορφωτή | Θερμοκρασίας (0) |
| 2. Κουμπί περιστροφής (δεξιά/αριστερά) | 4. Φίλτρο αναρρόφησης |
| 3. Κουμπί ενεργοποίησης και επιλογής ροής αέρα/ | 5. Καλώδιο τροφοδοσίας |
| | 6. Τεχνικά στοιχεία |
| | 7. Θερμαινόμενη βούρτσα |

Για τα χαρακτηριστικά της συσκευής, ανατρέξτε στην εξωτερική συσκευασία. Χρησιμοποιείτε το αποκλειστικά με τα αξεσουάρ που υπάρχουν.

ΧΡΗΣΗ



ΠΡΟΕΙΔΟΠΟΙΗΣΗ! Η συσκευή δεν πρέπει να χρησιμοποιείται αν έχει υποστεί πτώση ή αν υπάρχουν ορατά σημάδια ζημιάς.



ΠΡΟΕΙΔΟΠΟΙΗΣΗ! ΜΗΝ χρησιμοποιείτε τη συσκευή κοντά σε μπανιέρες, ντους, λεκάνες ή άλλα δοχεία με νερό. Μην τοποθετείτε ποτέ τη συσκευή στο νερό.



ΠΡΟΕΙΔΟΠΟΙΗΣΗ! Κίνδυνος πυρκαγιάς.
ΜΗΝ χρησιμοποιείτε εύφλεκτα προϊόντα για τα μαλλιά ή τη συσκευή.



ΠΡΟΣΟΧΗ! Πριν χρησιμοποιήσετε τον διαμορφωτή μαλλιών με αέρα, ξεμπλέξτε καλά τα μαλλιά. Σε περίπτωση που η τούφα μπερδευτεί κατά τη διάρκεια του styling, σβήστε αμέσως τη συσκευή, μην τραβάτε τα μαλλιά, αλλά ξεμπλέξτε την τούφα απαλά με τα χέρια σας.

ΧΡΗΣΙΜΕΣ ΣΥΜΒΟΥΛΕΣ

- Η εμπειρία που σύντομα θα αποκτήσετε με τη χρήση του διαμορφωτή σας με αέρα θα σας είναι χρήσιμη για να καθορίσετε το χρόνο του μιζανπλι που ταιριάζει στον τύπο των μαλλιών σας για να έχετε το αποτέλεσμα που επιθυμείτε.
- Κάθε φορά που χρησιμοποιείτε τη συσκευή σας βεβαιωθείτε ότι τα μαλλιά σας είναι καθαρά και ελεύθερα από οποιοδήποτε ίχνος λακ, αφρού ή τζελ.
- Κατά την εκτέλεση της κόμμωσης αρχίστε πάντα από το λαιμό, συνεχίστε στις πλευρές και τελειώστε με το μέτωπο.
- Κατά την εκτέλεση της κόμμωσης προσέξτε ούτως ώστε να μην φέρνετε πάρα πολύ κοντά το διαμορφωτή με αέρα στις ευαίσθητες περιοχές του προσώπου, των αυτιών, του λαιμού και του τριχωτού της κεφαλής.
- Μετά τη χρήση αφήστε να κρυώσει πλήρως ο διαμορφωτής σας με αέρα πριν τον αποθηκεύσετε.

ΠΡΟΕΤΟΙΜΑΣΙΑ ΤΩΝ ΜΑΛΛΙΩΝ

- Πλύνετε όπως συνηθίζετε τα μαλλιά και χτενίστε τα ξεμπλέκοντας τους κόμπους.
- Σας συνιστούμε να στεγνώσετε πρώτα τα μαλλιά με πιστολάκι για να μειωθεί ο βαθμός υγρασίας (δεν είναι απαραίτητο να τα στεγνώνετε εντελώς).

ΛΕΙΤΟΥΡΓΙΑ

Αυτός ο διαμορφωτής είναι με αέρα, πράγμα που σημαίνει ότι λειτουργεί ακριβώς όπως ένα κοινό σεσουάρ μαλλιών. Ο αέρας βγαίνει από το κύριο σώμα και περνάει μέσα από τις οπές της θερμαινόμενης βούρτσας (7).

ΟΔΗΓΙΕΣ ΧΡΗΣΗΣ

- Χωρίστε τα μαλλιά σε τμήματα και αρχίστε να εργάζεστε, ξεκινώντας από τον αυχένα, με τούφες μεσαίου μεγέθους.
- Συνδέστε το καλώδιο (5) στο ηλεκτρικό δίκτυο τροφοδοσίας.
- Ενεργοποιήστε τη συσκευή με το κουμπί on/off και επιλογής ροής αέρα/θερμοκρασίας (0-I-II) (3), ρυθμίζοντάς το ανάλογα

με τις ανάγκες σας:

0 = ΑΠΕΝΕΡΓΟΠΟΙΗΜΕΝΟ

I = Μέση ροή αέρα και μέση θερμοκρασία.

II= Υψηλή ροή αέρα και υψηλή θερμοκρασία.

- Πάρτε μια τούφα μαλλιών και χτενίστε την, με τη συσκευή ενεργοποιημένη, από τη ρίζα μέχρι την άκρη, για να την προετοιμάσετε για το styling (διαμόρφωση) και για να αποφύγετε το φριζάρισμα (σας συνιστούμε να περάσετε δύο χέρια).
- Ανασηκώστε την τούφα, φροντίζοντας να την απομακρύνετε από τα κάτω από αυτήν μαλλιά, και πλησιάστε τον διαμορφωτή αέρα στη ρίζα των μαλλιών και σε λοξή θέση.
- Ανάλογα με την κίνηση που θέλετε να επιτύχετε και την πλευρά που χτενίζετε, κρατήστε απατημένο το κουμπί περιστροφής προς τα δεξιά ή αριστερά.
- Η τούφα περιτυλίσσεται αυτόματα γύρω από τον εαυτό της, δημιουργώντας μια ελικοειδή τούφα (torchon). Είναι σημαντικό να συνοδεύσετε την περιστροφική κίνηση, μετατοπίζοντας τον διαμορφωτή αέρα κατά μήκος της τούφας, προς την κατεύθυνση των άκρων, μέχρι να απελευθερωθεί τελείως.
- Για styling με μεγαλύτερη ευκρίνεια, σας συνιστούμε να περάσετε δύο ή τρία χέρια την κάθε τούφα.
- Ολοκληρώστε το styling και στις άλλες τούφες.
- Για άριστο αποτέλεσμα, αφήστε να κρυώσουν οι μπούκλες που σχηματίστηκαν.
- Ολοκληρώστε το styling ανοίγοντας τις μπούκλες με τα δάχτυλα των χεριών, από τις ρίζες μέχρι τις άκρες: το τελικό αποτέλεσμα θα είναι ένα απαλό κύμα.

EL

ΚΑΘΑΡΙΣΜΟΣ ΚΑΙ ΣΥΝΤΗΡΗΣΗ



ΠΡΟΕΙΔΟΠΟΙΗΣΗ! Αποσυνδέετε πάντα τη συσκευή από την πρίζα πριν τον καθαρισμό ή τη συντήρηση.



ΠΡΟΕΙΔΟΠΟΙΗΣΗ! Βεβαιωθείτε ότι όλα τα μέρη που έχουν καθαριστεί είναι εντελώς στεγνά πριν χρησιμοποιήσετε τη συσκευή.

Καθαρισμός της συσκευής και των αξεσουάρ

Αν είναι απαραίτητο, καθαρίστε τη συσκευή με ένα υγρό πανί. Μην χρησιμοποιείτε διαλύτες ή άλλα σκληρά ή διαβρωτικά καθαριστικά. Σε αντίθετη περίπτωση, μπορεί να κάνετε ζημιά στην επιφάνεια. Ελέγχετε τακτικά το φίλτρο αναρρόφησης της συσκευής (4) και αφαιρείτε τη σκόνη και τις τρίχες που έχουν συσσωρευτεί.

ΑΠΟΘΗΚΕΥΣΗ



ΠΡΟΕΙΔΟΠΟΙΗΣΗ! Κίνδυνος πυρκαγιάς.
Περιμένετε μέχρι να κρυώσει η
συσκευή πριν την αποθηκεύσετε.



ΠΡΟΕΙΔΟΠΟΙΗΣΗ! ΜΗΝ τυλίγετε το καλώδιο
τροφοδοσίας γύρω από τη συσκευή.

ΑΠΟΡΡΙΨΗ



Η συσκευασία της συσκευής αποτελείται από ανακυκλώσιμα υλικά. Απορρίψτε τη συσκευασία σύμφωνα με τα πρότυπα για την προστασία του περιβάλλοντος.



Σύμφωνα με την οδηγία 2012/19/ΕΕ σχετικά με τα απόβλητα ηλεκτρικού και ηλεκτρονικού εξοπλισμού (ΑΗΗΕ), το σύμβολο του διαγραμμένου κάδου πάνω στη συσκευή ή τη συσκευασία της δείχνει ότι το προϊόν πρέπει να απορρίπτεται χωριστά από τα άλλα απόβλητα στο τέλος της ωφέλιμης ζωής του.

EL

Ωστόσο ο χρήστης πρέπει να παραδίδει τη συσκευή σε ένα κατάλληλο κέντρο ανακύκλωσης ηλεκτρικού και ηλεκτρονικού εξοπλισμού. Εναλλακτικά, αντί του χειρισμού των αποβλήτων, ο χρήστης μπορεί να παραδώσει τη συσκευή στο κατάστημα λιανικής πώλησης κατά την αγορά μιας νέας, ισοδύναμης συσκευής. Ο χρήστης μπορεί να παραδώσει ηλεκτρονικά προϊόντα με διαστάσεις μικρότερες από 25 cm στα καταστήματα λιανικής πώλησης ηλεκτρονικών προϊόντων που έχουν εμβαδόν πώλησης τουλάχιστον 400 m² δωρεάν και χωρίς καμιά υποχρέωση. Η κατάλληλη διαχωρισμένη συλλογή για τη μετέπειτα διαδικασία της ανακύκλωσης της εκτός λειτουργίας συσκευής, που περιλαμβάνει την επεξεργασία και τη φιλική προς το περιβάλλον διάθεση προλαμβάνει τις αρνητικές επιπτώσεις στο περιβάλλον και στην υγεία και προωθεί την επαναχρησιμοποίηση ή/και ανακύκλωση των υλικών της συσκευής.

ΥΠΟΣΤΗΡΙΞΗ ΚΑΙ ΕΓΓΥΗΣΗ

Η συσκευή έχει εγγύηση για μια περίοδο δύο ετών από την ημερομηνία της παράδοσης. Λάβετε ως σημείο αναφοράς την ημερομηνία που αναγράφεται στην απόδειξη/ τιμολόγιο (με την προϋπόθεση ότι είναι ευανάγνωστο), εκτός αν ο αγοραστής δεν αποδείξει ότι η παράδοση είναι μεταγενέστερη.

Σε περίπτωση ελαττώματος του προϊόντος που προηγείται της ημερομηνίας παράδοσης, είναι εγγυημένη η επισκευή ή αντικατάσταση χωρίς επιβάρυνση της συσκευής, εκτός αν ένα από τα διορθωτικά μέτρα είναι δυσανάλογο του άλλου. Ο αγοραστής οφείλει να καταγγείλει σε ένα εξουσιοδοτημένο κέντρο τεχνικής υποστήριξης την έλλειψη συμμόρφωσης εντός δύο μηνών από την ανακάλυψη του ελαττώματος.

Δεν καλύπτονται από την εγγύηση όλα τα μέρη που μπορεί να αποδειχθούν ελαττωματικά εξαιτίας:

- a. ζημιών κατά τη μεταφορά ή τυχαίων πτώσεων.
- b. εσφαλμένης εγκατάστασης ή ακαταλληλότητας του ηλεκτρικού συστήματος,
- c. επισκευών ή τροποποιήσεων που έγιναν από μη εξουσιοδοτημένο προσωπικό,
- d. βλάβης ή κακή συντήρησης και καθαρισμού,
- e. Προϊόντα ή/και μέρη του προϊόντος που υπόκεινται σε φθορά ή/και είναι αναλώσιμα, συμπεριλαμβανομένης της μείωσης του χρόνου χρήσης των μπαταριών λόγω χρήσης ή χρόνου αν υπάρχουν,
- f. μη συμμόρφωσης με τις οδηγίες για τη λειτουργία της συσκευής, αμέλειας ή απροσεξίας κατά τη χρήση
- g. Στριμμένο, διπλωμένο ή τραβηγμένο καλώδιο τροφοδοσίας λόγω αμέλειας.
- h. Υπάρχουν μαλλιά στο φουσητήρα.
- i. Ελλιπής καθαρισμός του φίλτρου εισόδου κρύου αέρα που προκαλεί υπερθέρμανση του κινητήρα.
- j. Τυχαία πτώση κατά τη διάρκεια της χρήσης.
- k. φράξιμο εισόδου κρύου αέρα και εξόδου ζεστού αέρα (μπροστινό και πίσω πλέγμα).
- l. Χρήση αξεσουάρ ή εξαρτημάτων συντήρησης που δεν είναι γνήσια.
- m. Χρήση χημικών προϊόντων για τον καθαρισμό της συσκευής.
- n. Χρήση λακ ή άλλων σπρέι κατά τη διάρκεια της χρήσης.

Η παραπάνω λίστα είναι απλώς ενδεικτική και όχι περιοριστική, εφόσον η παρούσα εγγύηση αποκλείεται για όλες εκείνες τις περιπτώσεις που δεν μπορούν να αποδοθούν σε κατασκευαστικά ελαττώματα της συσκευής.

Η εγγύηση επίσης ακυρώνεται σε όλες τις περιπτώσεις ακατάλληλης χρήσης της συσκευής και σε περίπτωση επαγγελματικής χρήσης.

Δεν αναλαμβάνουμε καμιά ευθύνη για ενδεχόμενες ζημιές που μπορεί να προκληθούν έμμεσα ή άμεσα σε ανθρώπους, αντικείμενα και κατοικίδια ζώα ως αποτέλεσμα της ελλιπούς τήρησης όλων των προδιαγραφών που υποδεικνύονται στο ειδικό "Εγχειρίδιο οδηγιών και προειδοποιήσεων" σχετικά με την εγκατάσταση, χρήση και συντήρηση της συσκευής.

Με την επιφύλαξη τυχόν συμβατικών δεσμεύσεων προς τον πωλητή.

Τρόπος τεχνικής εξυπηρέτησης

Η επισκευή της συσκευής θα πρέπει να εκτελείται σε ένα εξουσιοδοτημένο κέντρο τεχνικής εξυπηρέτησης. Η ελαττωματική συσκευή, αν είναι σε εγγύηση, θα πρέπει να φτάσει στο κέντρο τεχνικής εξυπηρέτησης μαζί με ένα φορολογικό έγγραφο που να βεβαιώνει την ημερομηνία πώλησης ή παράδοσης.

ÚVOD

Vážený zákazníku, děkujeme za zakoupení našeho výrobku. Jsme si jisti, že oceníte jeho kvalitu a spolehlivost, neboť byl navržen a vyroben s cílem uspokojit požadavky zákazníků. Tyto pokyny pro použití odpovídají evropské normě EN 82079.



VAROVÁNÍ! Pokyny a upozornění pro bezpečné používání.

Před použitím tohoto přístroje si pečlivě přečtěte návod k použití a zejména bezpečnostní pokyny a varování, které musí být dodrženy. Uchovávejte tento návod spolu se svým ilustračním průvodcem pro budoucí konzultace. Pokud přístroj postoupíte jinému uživateli, ujistěte se také o předání této dokumentace.

CZ

❗ POZNÁMKA: pokud by bylo obtížné pochopit jakoukoli část tohoto návodu, nebo v případě jakýchkoli pochybností kontaktujte před použitím výrobku společnost na adrese uvedené na poslední straně.

❗ POZNÁMKA: osoby s poruchou vidění si mohou tyto pokyny přečíst v digitálním formátu na webových stránkách www.tenactagroup.com

OBSAH

Úvod	57
Bezpečnostní poznámky.....	58
Vysvětlivky symbolů.....	60
Popis přístroje a příslušenství.....	60
Způsob použití.....	60
Údržba a čištění.....	62
Uschovávání	63
Likvidace.....	63
Servisní služba a záruka.....	63
Ilustrační průvodce.....	I
Technické údaje	I

BEZEČNOSTNÍ POZNÁMKY

- Po rozbalení se ujistěte, že přístroj je neporušený, kompletní se všemi jeho částmi, jak je znázorněno v ilustračním průvodci a nevykazuje žádné známky poškození. V případě jakýchkoli pochybností výrobek nepoužívejte a obraťte se na autorizované servisní středisko.



POZOR! Před použitím odstraňte z přístroje všechny komunikační materiál, jako například štítky, značky atd.



VAROVÁNÍ! Nebezpečí udušení. Děti si nesmějí s obalem hrát. Udržujte igelitový sáček mimo dosah dětí.

- CZ
- Tento přístroj se musí používat pouze k účelu, pro který byl navržen, konkrétně jako vzduchový styler pro domácí použití. Jakékoli jiné použití se považuje za neodpovídající zamýšlenému použití, a tudíž je nebezpečné.
 - Před připojením přístroje ke zdroji elektrické energie se ujistěte, že napětí a frekvence uvedené v technických údajích přístroje odpovídají napětí a frekvenci elektrické sítě. Technické údaje jsou na přístroji nebo na napájecím zdroji, pokud je dodáván (viz ilustrační průvodce).
 - Tento přístroj mohou používat děti ve věku od 8 let a starší a osoby se sníženými fyzickými, smyslovými nebo duševními schopnostmi, nebo osoby bez patřičných zkušeností a znalostí, pokud je zajištěn dohled nad nimi nebo jim byly poskytnuty pokyny týkající se použití přístroje bezpečným způsobem a pokud pochopily s tím související nebezpečí. Děti si nesmí s přístrojem hrát. Čištění a uživatelskou údržbu nesmějí provádět děti bez dozoru.
 - **NEPOUŽÍVEJTE** přístroj s mokřýma rukama, vlhkýma nohama nebo naboso.

- ⊗ **NETAHEJTE** za přívodní kabel nebo samotný přístroj, když chcete vyjmout zástrčku ze zásuvky.
- ⊗ **NETAHEJTE** nebo nezvedejte přístroj za přívodní kabel.
- ⊗ **NEVYSTAVUJTE** přístroj vlhkosti a atmosférickým vlivům (déšť, slunce, atd.) nebo extrémním teplotám.
- **NIKDY** nenechávejte přístroj bez dozoru, pokud je v provozu.
- Před čištěním nebo prováděním údržby a když není v provozu, přístroj vždy odpojte od elektrické sítě.
- V případě, že je přístroj vadný nebo nefunguje správně, vypněte jej a nezasahujte do něj. Pro případné opravy se obraťte se na autorizované technické servisní středisko.
- Je-li napájecí kabel poškozen, musí být vyměněn v autorizovaném technickém servisním středisku, aby se zabránilo všem rizikům.
- Pokud přístroj používáte v koupelně, odpojte jej po použití, protože blízkost vody představuje riziko, i když je přístroj vypnutý.
- Pro dodatečnou ochranu se do elektrického obvodu koupelny doporučuje instalace proudového chrániče (RCD), který má jmenovitý zbytkový provozní proud nepřesahující 30 mA (ideální 10 mA). O radu požádejte svého elektroinstalatéra.

CZ

VAROVÁNÍ! NEPOUŽÍVEJTE tento přístroj v blízkosti van, sprch, umyvadel nebo jiných nádob obsahujících vodu.

- Tento přístroj nesmí přijít do styku s vodou, jinými tekutinami, spreji, párou. V případě jakéhokoliv čištění a údržby postupujte podle pokynů v příslušné kapitole.
- Tento přístroj se musí používat pouze na lidské

vlasý. **NEPOUŽÍVEJTE** přístroj na zvířata nebo na paruky a přičesky ze syntetického materiálu.

- Pro charakteristiky přístroje viz vnější obal.
- Přístroj používejte pouze s dodaným příslušenstvím, které je jeho nezbytnou součástí.

VYSVĚTLIVKY SYMBOLŮ



Upozornění



Všeobecný zákaz



Přístroj třídy II



Poznámka



Není vhodný pro použití ve vaně, ve sprše nebo v nádobě naplněné vodou

CZ POPIS PŘÍSTROJE A PŘÍSLUŠENSTVÍ

Přehlédněte si ilustračního průvodce na str. I pro zkontrolování obsahu balení. Všechny obrázky se nacházejí na vnitřních stránkách obalu.

- | | |
|--|---------------------|
| 1. Tělo vzduchového styleru | (0-I-II) |
| 2. Tlačítko otáčení (doprava/ doleva) | 4. Sací filtr |
| 3. Tlačítko zapnutí a volby proudění vzduchu/teploty | 5. Napájecí kabel |
| | 6. Technické údaje |
| | 7. Vyhřívavý kartáč |

Charakteristiky přístroje jsou uvedeny na vnější straně balení. Používejte pouze dodané příslušenství.

ZPŮSOB POUŽITÍ



VAROVÁNÍ! Tento přístroj se nesmí používat, pokud došlo k jeho pádu nebo pokud vykazuje viditelné známky poškození.



VAROVÁNÍ! NEPOUŽÍVEJTE tento přístroj v blízkosti van, sprch, umyvadel nebo jiných nádob obsahujících vodu. Nikdy nepokládejte přístroj do vody.



VAROVÁNÍ! Nebezpečí požáru. NEPOUŽÍVEJTE hořlavé výrobky na vlasy ani na přístroji.



POZOR! Před použitím vzduchového styleru vlasy dobře rozčešte. V případě, že by se pramen během stylingu zamotal, přístroj okamžitě vypněte, vlasy netahejte, ale jemně uvolněte pramen rukama.

UŽITEČNÉ RADY

- Zkušenost, kterou brzy získáte používáním vašeho vzduchového vlasového styleru, vám bude nápomocná pro určení, jak dlouho váš typ vlasů musí být v záhybu k dosažení požadovaného účinku.
- Před každým použitím přístroje se ujistěte, že jsou vlasy čisté a nejsou na nich zbytky laku, pěny nebo gelu.
- Při realizaci účesu začněte od temene, pokračujte pak po stranách a ukončete s úpravou na čele.
- Při realizaci účesu dávejte pozor a příliš nepřibližujte vzduchový styler k citlivým zónám obličeje, k uším, ke krku nebo k pokožce.
- Po použití nechte zcela vychladnout váš vzduchový modelovací přístroj před uložením na místo.

CZ

PŘÍPRAVA VLASŮ

- Vlasy si umyjte obvyklým způsobem, pak je rozčešte, abyste odstranily zauzlení.
- Doporučuje se předsušení fénem k odstranění přebytečné vlhkosti (vlasy není nutné úplně sušit).

FUNGOVÁNÍ

Tento přístroj na modelování vlasů je kulmofén na vlasy, což znamená, že pracuje na stejném principu jako vysoušeč vlasů: horký vzduch vychází z hlavního těla a prochází otvory vyhřívaného kartáče (7).

POKYNY PRO POUŽITÍ

- Rozdělte vlasy na sekce a začněte upravovat od zátylku s prameny střední velikosti.
- Zapojte kabel (5) do napájecí sítě.
- Zapněte přístroj aktivací tlačítka zapnutí/vypnutí a výběrem proudění vzduchu/teploty (0-I-II) (3) a nastavte jej podle vlastních potřeb:

0=VYPNUTO

I= střední proudění vzduchu/střední teplota

II= silné proudění vzduchu/vysoká teplota

- Uchopte pramen vlasů a rozčešte jej se zapnutým přístrojem, postupujte od kořínek po konečky tak, aby byl pramen připraven na styling a aby se odstranil efekt krepatění (doporučují se dva průchody).
- Zvedněte pramen a dbejte na to, abyste jej oddálili od spodních vlasů, přiložte vzduchový styler ke kořínkům v šikmém směru.
- Stiskněte a podržte tlačítko otáčení (2) směrem doprava nebo doleva v závislosti na pohybu, který chcete provést a na straně, kterou upravujete.
- Pramen se automaticky ovine kolem sebe a vytvoří loknu ve tvaru spirály (torchon). Je důležité doprovázet rotační pohyb posouváním vzduchového styleru podél pramene směrem ke konečkům, až do jeho úplného uvolnění.
- Pro více definovaný styling se doporučuje opakovat dva nebo tři průchody na každém prameni.
- Dokončete styling na zbývajících pramenech.
- CZ** • Pro optimální účinek nechte vymodelované lokny vychladnout.
- Dokončete styling rozevřením loken prsty rukou, od kořínek až po konečky: výsledkem je měkká vlna.

ÚDRŽBA A ČIŠTĚNÍ



VAROVÁNÍ! Před čištěním nebo prováděním údržby přístroj vždy odpojte ze zásuvky.



VAROVÁNÍ! Před opětovným použitím přístroje se ujistěte, zda všechny čištěné díly jsou úplně suché.

Čištění přístroje a příslušenství

V případě potřeby přístroj očistěte navlhčeným hadříkem. Nepoužívejte ředidla anebo jiné agresivní či abrazivní čisticí prostředky. V opačném případě může dojít k poškození povrchu přístroje. Pravidelně kontrolujte sací filtr přístroje (4) a odstraňte nahromaděný prach a vlasy.

USCHOVÁVÁNÍ



VAROVÁNÍ! Nebezpečí požáru. Před uskladněním počkejte, až přístroj zcela vychladne.



VAROVÁNÍ! **NENAMOTÁVEJTE** přívodní kabel kolem přístroje.

LIKVIDACE



Obal přístroje je vyroben z recyklovatelných materiálů. Zlikvidujte jej v souladu s předpisy na ochranu životního prostředí.



V souladu se směrnicí 2012/19/EU o odpadních elektrických a elektronických zařízeních (OEEZ) symbol přeškrtnuté popelnice na spotřebiči nebo jeho obalu znamená, že přístroj na konci své životnosti musí být likvidován odděleně od ostatního odpadu.

Uživatel proto musí odevzdat přístroj do specifického recyklačního střediska pro elektrická a elektronická zařízení. Alternativně, namísto likvidace ve sběrném středisku uživatel může předat přístroj prodejci při koupě nového ekvivalentního přístroje. Uživatel může předat elektronické výrobky o velikosti menší než 25 cm prodejcem elektronických výrobků, kteří mají prodejní plochu nejméně 400 m², a to bezplatně a bez závazku ke koupi. Vhodně separovaný sběr s cílem zajistit pro odevzdaný přístroj recyklaci, jež zahrnuje úpravu a ekologickou likvidaci, napomáhá zabránit nepříznivým dopadům na životní prostředí a zdraví a podporuje opětovné využití a/nebo recyklaci materiálů, ze kterých se přístroj skládá.

SERVISNÍ SLUŽBA A ZÁRUKA

Záruka na přístroj platí po dobu dvou let od data dodání. Je platné datum uvedené na účtence/faktuře (za předpokladu, že jsou jasně čitelné); v opačném případě pouze tehdy, mohli kupující prokázat, že dodávka byla provedena později. V případě vady výrobku, existující před dnem doručení, se zaručuje oprava nebo výměna přístroje bez jakéhokoliv poplatku, pokud jedno z těchto dvou nápravných opatření není nepoměrné ve srovnání s druhým. Kupující je povinen oznámit autorizovanému servisnímu středisku vadu do dvou měsíců od jejího zjištění.

Záruka se nevztahuje na všechny části, které mohou být vadné v důsledku:

- a. poškození při přepravě nebo náhodných pádů
- b. nesprávné instalace nebo nevhodného elektrického systému
- c. opravy či úpravy provedené nepovolnou osobou
- d. chybějící nebo nesprávné údržby a čištění
- e. výrobek a/nebo části výrobku, které jsou vystaveny opotřebením a/nebo spotřebě, včetně snížení životnosti baterií v důsledku používání nebo v průběhu času (jsou-li k dispozici),
- f. nedodržení pokynů pro provoz, nedbalosti nebo neopatrného zacházení,
- g. Zkrouceného, ohnutého nebo napnutého napájecího kabelu z nedbalosti.
- h. Přítomnosti vlasů ve ventilátoru,
- i. Chybějícího čištění vstupního filtru studeného vzduchu, což vede k přehřátí motoru,
- j. Náhodného pádu během používání,
- k. Obstrukce přívodu studeného vzduchu a výfuku teplého vzduchu (přední a zadní mřížka),
- l. Použití neoriginálního příslušenství nebo dílů pro údržbu,
- m. Použití chemických prostředků k čištění přístroje,
- n. Použití laků nebo jiných sprejů během používání.

CZ

Výše uvedený seznam slouží jako příklad a není vyčerpávající, jelikož tato záruka se nevztahuje také na všechny ty případy, kdy nelze prozkoumat výrobní vady přístroje. Ze záruky jsou také vyloučeny všechny případy nesprávného použití přístroje a případy profesionálního použití. Neneseme žádnou zodpovědnost za případné škody, které mohou mít přímý či nepřímý dopad na osoby, předměty a zvířata v důsledku nedodržení všech pokynů uvedených v "Příručce pokynů a upozornění", pokud jde o instalaci, použití a údržbu. Tímto nejsou dotčeny jakékoli smluvní závazky vůči prodávajícímu.

Způsoby asistence

Oprava přístroje musí být prováděna autorizovaným servisním střediskem. Vadný přístroj, pokud se na něj vztahuje záruka, musí být zaslán do servisního střediska spolu s potvrzením, které prokazuje datum prodeje nebo dodávky.

ÚVOD

Vážený zákazník, ďakujeme za zakúpenie nášho výrobku. Sme si istí, že oceníte jeho kvalitu a spoľahlivosť, pretože bol navrhnutý a vyrobený s cieľom uspokojiť požiadavky zákazníkov. Tieto pokyny na použitie sú v súlade s európskou normou EN 82079.



VAROVANIE! Pokyny a upozornenia pre bezpečné používanie.

Pred použitím prístroja si pozorne prečítajte návod na použitie a najmä bezpečnostné pokyny a upozornenia, ktoré je treba dodržiavať. Uchovávajte tento návod spolu s ilustračným sprievodcom pre budúce potreby. Pokiaľ prístroj postúpite inému užívateľovi, nezabudnite mu odovzdať a túto dokumentáciu.

i **POZNÁMKA:** ak by bolo ťažké pochopiť akúkoľvek časť tohto návodu, alebo v prípade akýchkoľvek pochybností, pred použitím výrobku kontaktujte spoločnosť na adrese uvedenej na poslednej strane.

i **POZNÁMKA:** osoby s poruchou videnia si môžu tieto pokyny prečítať v digitálnom formáte na webových stránkach www.tenactagroup.com

OBSAH

Úvod	65
Bezpečnostné poznámky	66
Vysvetlivky symbolov	68
Popis prístroja a príslušenstva	68
Použitie	68
Údržba a čistenie	70
Uschovávanie	71
Likvidácia	71
Servisná služba a záruka	71
Ilustrovaný sprievodca	I
Technické údaje	I

BEZEČNOSTNÉ POZNÁMKY

- Po rozbalení sa uistite, že prístroj je neporušený, kompletný so všetkými jeho časťami, ako je znázornené v ilustračnom sprievodcovi a nevykazuje žiadne známky poškodenia. V prípade akýchkoľvek pochybností výrobok nepoužívajte a obráťte sa na autorizované servisné stredisko.



POZOR! Pred použitím odstráňte z prístroja všetok komunikačný materiál, ako napríklad štítky, značky atď.



VAROVANIE! Nebezpečenstvo udusenia. Deti sa nesmú s obalom hrať. Udržujte igelitové vrecko mimo dosahu detí.

- Tento prístroj sa musí používať iba na účel, pre ktorý bol navrhnutý, konkrétne ako kulmofén pre domáce použitie. Akékoľvek iné použitie sa považuje za nezodpovedajúce zamýšľanému použitiu, a teda je nebezpečné.
- Pred pripojením prístroja ku zdroju elektrickej energie sa uistite, že napätie a frekvencia uvedené v technických údajoch prístroja súhlasia s napätím a frekvenciou elektrickej siete. Technické údaje sú na zariadení alebo na napájacom zdroji, ak je dodávaný (pozrite ilustračného sprievodcu).
- Tento prístroj môžu používať deti vo veku od 8 rokov a staršie a osoby so zníženými fyzickými, zmyslovými alebo duševnými schopnosťami, alebo osoby bez potrebných skúseností a znalostí, pokiaľ je zabezpečený dohľad nad nimi alebo im boli poskytnuté pokyny týkajúce sa použitia prístroja bezpečným spôsobom a ak pochopili s tým súvisiace nebezpečenstvá. Deti sa nesmú s prístrojom hrať. Čistenie a užívateľskú údržbu nesmú vykonávať deti bez dozoru.
- Ⓞ **NEPOUŽÍVAJTE** prístroj s mokрыmi rukami, vlhkými

nohami alebo naboso.

- ⊗ **NEŤAHAJTE** za prívodný kábel alebo samotný prístroj, keď chcete vytiahnuť zástrčku zo zásuvky.
- ⊗ **NEŤAHAJTE** za prívodný kábel, ani zaň prístroj nezdvíhajte.
- ⊗ **NEVYSTAVUJTE** prístroj vlhkosti a atmosférickým vplyvom (dážď, slnko, atď.) ani extrémnym teplotám.
- **NIKDY** neponechávajte prístroj bez dozoru, pokiaľ je v prevádzke.
- Pred čistením alebo vykonávaním údržby a keď nie je v prevádzke, prístroj vždy odpojte od elektrickej siete.
- V prípade, že je prístroj chybný alebo nefunguje správne, vypnite ho a zasahujte doň. Pre prípadné opravy sa obráťte na autorizované technické servisné stredisko.
- Ak je napájací kábel poškodený, musí byť vymenený v autorizovanom technickom servisnom stredisku, aby sa zabránilo všetkým rizikám.
- Pokiaľ prístroj používate v kúpeľni, odpojte ho po použití, pretože blízkosť vody predstavuje riziko, aj keď je prístroj vypnutý.
- Pre dodatočnú ochranu sa do elektrického obvodu kúpeľne odporúča inštalácia prúdového chrániča (RCD), ktorý má menovitý zvyškový prevádzkový prúd nepresahujúci 30 mA (ideálne 10 mA). O radu požiadajte svojho elektroinštalátora.

VAROVANIE! NEPOUŽÍVAJTE tento prístroj v blízkosti vaní, sprích, umývadiel alebo iných nádob obsahujúcich vodu.

- Tento prístroj nesmie prísť do styku s vodou, inými tekutinami, sprejmi, parou. V prípade akéhokoľvek čistenia a údržby postupujte podľa pokynov v príslušnej kapitole.
- Tento prístroj sa musí používať iba na ľudské vlasy.

NEPOUŽÍVAJTE prístroj na zvieratá alebo na parochne a pričesky zo syntetického materiálu.

- Pre charakteristiky prístroja pozrite vonkajší obal.
- Prístroj používajte iba s dodaným príslušenstvom, ktoré je jeho podstatnou súčasťou.

VYSVETLIVKY SYMBOLOV



Upozornenie



Všeobecný zákaz



Prístroj triedy II



Poznámka



Nie je vhodný na použitie vo vani, v sprche alebo v nádobe naplnenej vodou

POPIS PRÍSTROJA A PRÍSLUŠENSTVA

SK Pozrite si ilustrovaného sprievodcu na strane I. pre kontrolu obsahu balenia. Všetky obrázky sa nachádzajú na vnútorných stranách obálky.

- | | |
|--|--------------------|
| 1. Telo kulmofénu | (0-I-II) |
| 2. Tlačidlo otáčania (vľavo/
vpravo) | 4. Sací filter |
| 3. Tlačidlo zapnutia a voľby
prúdenia vzduchu/teploty | 5. Napájací kábel |
| | 6. Technické údaje |
| | 7. Vyhrievaná kefa |

Vlastnosti prístroja sú uvedené na vonkajšom obale.
Používajte výhradne dodávané príslušenstvo.

POUŽITIE



VAROVANIE! Tento prístroj sa nesmie používať, ak došlo k jeho pádu alebo ak vykazuje viditeľné známky poškodenia.



VAROVANIE! **NEPOUŽÍVAJTE** tento prístroj v blízkosti vaní, sprch, umývadiel alebo iných nádob obsahujúcich vodu. Nikdy nedávajte prístroj do vody.



VAROVANIE! Nebezpečenstvo požiaru. **NEPOUŽÍVAJTE** horľavé výrobky na vlasoch alebo na prístroji.



POZOR! Pred použitím kulmofénu vlasy dobre rozčešte. V prípade, že by sa prameň počas stylingu zamotal, prístroj okamžite vypnite, vlasy neťahajte, ale jemne uvoľnite prameň rukami.

UŽITOČNÉ RADY

- Rýchle osvojenie si techniky používania kulmofénu na vlasy vám umožní presne určiť dobu, potrebnú na dosiahnutie požadovaného efektu na vašom type vlasov.
- Pri každom používaní prístroja sa uistite, že vaše vlasy sú celkom suché, čisté, bez laku, peny alebo gelu na vlasy.
- Začnite s úpravou na zátylku, potom pokračujte po bokoch a skončite na čele.
- Počas úpravy vlasov dávajte pozor, aby ste príliš nepribližovali kulmofén k citlivým častiam tváre, uší, krku alebo pokožky.
- Pred uložením kulmofénu na miesto ho nechajte celkom vychladnúť.

SK

PRÍPRAVA VLASOV

- Umyte si vlasy zvyčajným spôsobom, potom ich rozčešte, aby ste odstránili zauzlenie.
- Odporúča sa predsušenie fénom na odstránenie prebytočnej vlhkosti (vlasy nie je nutné úplne vysušiť).

PREVÁDZKA

Tento prístroj na modelovanie vlasov je kulmofén na vlasy, čo znamená, že pracuje na rovnakom princípe ako fén na vlasy: horúci vzduch vychádza z hlavného tela a prechádza otvormi vyhrievanej kefy (7).

POKYNY PRE POUŽITIE

- Rozdeľte vlasy na sekcie a začnite upravovať od zátylku s prameňmi strednej veľkosti.
- Zapojte kábel (5) do napájacej siete.
- Zapnite prístroj aktiváciou tlačidla zapnutia/vypnutia a

výberom prúdenia vzduchu/teploty (0-I-II) (3) a nastavte ho podľa vlastných potrieb:

0=VYPNUTÉ

I= stredné prúdenie vzduchu/stredná teplota

II= silné prúdenie vzduchu/vysoká teplota

- Uchopte prameň vlasov a rozčeste ho so zapnutým prístrojom, postupujte od korenkov po končeky tak, aby bol prameň pripravený na styling a aby sa odstránil efekt krepovatenia (odporúčajú sa dva priechody).
- Zdvihnite prameň a dbajte na to, aby ste ho oddialili od spodných vlasov, priložte kulmofén ku korenkom v šikmom smere.
- Stlačte a podržte tlačidlo otáčania (2) smerom doprava alebo doľava, v závislosti na pohybe, ktorý chcete vykonať a na strane, ktorú upravujete.
- Prameň sa automaticky ovinie okolo seba a vytvorí lokňu v tvare špirály (torchon). Je dôležité sprevádzať rotačný pohyb posúvaním kulmofénu pozdĺž prameňa smerom ku končekom, až do jeho úplného uvoľnenia.
- Pre viac definovaný styling sa odporúča opakovať dva alebo tri priechody na každom prameni.
- Dokončite styling na zostávajúcich prameňoch.
- Pre optimálny účinok nechajte vymodelované lokne vychladnúť.
- Dokončite styling rozovretím lokní prstami rúk, od korenkov až po končeky: výsledkom je mäkká vlna.

SK

ÚDRŽBA A ČISTENIE



VAROVANIE! Pred čistením alebo vykonávaním údržby prístroj vždy odpojte zo zásuvky.



VAROVANIE! Pred opätovným použitím prístroja sa uistite, či sú všetky čistené diely úplne suché.

Čistenie prístroja a príslušenstva

V prípade potreby prístroj očistite navlhčenou handričkou. Nepoužívajte rozpúšťadlá alebo iné agresívne alebo abrazívne čistiace prostriedky. V opačnom prípade môže dôjsť k poškodeniu povrchu. Pravidelne kontrolujte sací filter prístroja (4) a odstráňte nahromadený prach a vlasy.

USCHOVÁVANIE



VAROVANIE! Nebezpečenstvo požiaru.
Pred uskladnením počkajte, až prístroj úplne vychladne.



VAROVANIE! Nenamotávajújte napájací kábel okolo prístroja.

LIKVIDÁCIA



Obal prístroja je vyrobený z recyklovateľných materiálov. Zlikvidujte ho v súlade s predpismi na ochranu životného prostredia.



V súlade so smernicou 2012/19/EÚ o odpade z elektrických a elektronických zariadení (OEEZ) symbol prečiarknutého odpadkového koša na spotrebiči alebo jeho obale znamená, že prístroj na konci svojej životnosti je potrebné likvidovať oddelene od ostatného odpadu.

SK

Používateľ preto musí odovzdať spotrebič do špecifického recyklačného strediska pre elektrické a elektronické zariadenia. Alternatívne, namiesto likvidácie v zbernom stredisku užívateľ môže odovzdať prístroj predajcovi pri zakúpení nového ekvivalentného prístroja. Užívateľ môže odovzdať elektronické výrobky s veľkosťou menšou ako 25 cm predajcom elektronických výrobkov, ktorí majú predajnú plochu najmenej 400 m², a to bezplatne a bez záväzku na kúpu. Vhodne separovaný zber s cieľom zabezpečiť pre odovzdaný prístroj recykláciu, ktorá zahŕňa úpravu a ekologickú likvidáciu, napomáha predchádzať nepriaznivým vplyvom na životné prostredie a zdravie a podporuje opätovné využitie a/alebo recykláciu materiálov, z ktorých sa prístroj skladá.

SERVISNÁ SLUŽBA A ZÁRUKA

Záruka na prístroj platí po dobu dvoch rokov od dátumu dodania. Je platný dátum uvedený na účtenke/faktúre (za predpokladu, že sú jasne čitateľné); v opačnom prípade iba vtedy, ak kupujúci môže preukázať, že dodávka bola vykonaná neskôr.

V prípade vady výrobku, existujúcej pred dňom doručenia, sa zaručuje oprava alebo výmena prístroja bez akéhokoľvek poplatku, ak jedno z týchto dvoch nápravných opatrení nie

je neprimerané v porovnaní s druhým. Kupujúci je povinný oznámiť servisnému autorizovanému stredisku vadu do dvoch mesiacov od jej zistenia.

Záruka sa nevzťahuje na všetky časti, ktoré môžu byť chybné v dôsledku:

- a. poškodenia pri preprave alebo náhodných pádoch
- b. nesprávnej inštalácie alebo nevhodného elektrického systému
- c. opravy či úpravy vykonané nepovolanou osobou
- d. chýbajúcej alebo nesprávnej údržby a čistenia
- e. výrobok a/alebo časti výrobku, ktoré sú vystavené opotrebovaniu a/alebo spotrebu vrátane zníženia životnosti batérií v dôsledku používania alebo v priebehu času (ak sú dostupné),
- f. nedodržania pokynov pre prevádzku prístroja, nedbanlivosti alebo neopatrného zaobchádzania.
- g. Skrúteného, ohnutého alebo napnutého napájacieho kábla z nedbanlivosti.
- h. Prítomnosti vlasov vo ventilátore,
- i. Chýbajúceho čistenia vstupného filtra studeného vzduchu, čo vedie k prehriatiu motora,
- j. Náhodného pádu počas používania,
- k. Obštrukcie prívodu studeného vzduchu a výfuku teplého vzduchu (predná a zadná mriežka),
- l. Použitia neoriginálneho príslušenstva alebo dielov na údržbu,
- m. Použitia chemických prostriedkov na čistenie prístroja,
- n. Použitia lakov alebo iných sprejov počas používania.

SK

Vyššie uvedený zoznam slúži ako príklad a nie je vyčerpávajúci, keďže táto záruka sa nevzťahuje tiež na všetky tie prípady, keď nie je možné preskúmať výrobné chyby prístroja. Zo záruky sú tiež vylúčené všetky prípady nesprávneho použitia prístroja a prípady profesionálneho použitia. Nenesieme žiadnu zodpovednosť za prípadné škody, ktoré môžu mať priamy alebo nepriamy vplyv na osoby, predmety a domáce zvieratá v dôsledku nedodržiavania všetkých pokynov uvedených v tejto príručke, pokiaľ ide o inštaláciu, použitie a údržbu prístroja. Týmto nie sú dotknuté akékoľvek zmluvné záväzky voči predávajúcemu.

Spôsoby asistencie

Oprava prístroja musí byť vykonávaná autorizovaným servisným strediskom. Chybný prístroj, ak sa naň vzťahuje záruka, musí byť zaslaný do servisného strediska spolu s potvrdením, ktoré preukazuje dátum predaja alebo dodávky.

BEVEZETÉS

Tisztelt Vásárlónk! Köszönjük, hogy termékünket választotta. Biztosak vagyunk benne, hogy értékelni fogja a termék minőségét és megbízhatóságát, mivel a tervezése és gyártása során arra törekedtünk, hogy vásárlóink elégedettek legyenek. Jelen használati utasítás megfelel az EN 82079 európai szabványnak.



FIGYELEM! Utasítások és figyelmeztetések a biztonságos használathoz.

A berendezés használata előtt figyelmesen olvassa el a használati utasítást, különös tekintettel a biztonsági utasításokra és figyelmeztetésekre, amelyeket be kell tartani. A későbbiekre tekintettel tartsa a kézikönyvet együtt a képes útmutatóval. Amennyiben átadja a készüléket egy másik felhasználónak, ügyeljen arra, hogy jelen dokumentációt is átadja vele együtt.

❗ MEGJEGYZÉS: ha jelen útmutató bármelyik része nehezen érthető, illetve ha bármilyen kérdése van róla, akkor a termék használata előtt vegye fel a kapcsolatot a vállalattal az utolsó oldalon jelzett címen.

❗ MEGJEGYZÉS: a gyengén látók a következő weboldalon tekinthetik meg jelen használati utasítás digitális verzióját: www.tenactagroup.com.

TÁRGYMUTATÓ

Bevezetés.....	73
Biztonsági tudnivalók.....	74
Jelmagyarázat.....	76
A készülék és a tartozékainak leírása.....	76
Készülék használata.....	76
Karbantartás és tisztítás.....	78
Tárolás.....	79
A készülék ártalmatlanítása.....	79
Szerviz és garancia.....	79
Képes útmutató.....	I
Műszaki adatok.....	I

BIZTONSÁGI TUDNIVALÓK

- Kicsomagolás után győződjön meg arról, hogy a készülék ép, a csomagolásban a képes útmutatón szereplő összes alkatrész benne van, és nem lát rajta sérülésre utaló jeleket. Ha bármilyen kétsége támad, ne használja a készüléket, hanem forduljon egy márkaszervizhez.



FIGYELEM! Használat előtt távolítson el a készülékről minden kommunikációs anyagot, például címkéket, feliratokat stb.



FIGYELEM! Fulladás veszélye áll fenn. Gyermek nem játszhatnak a csomagolással. Tartsa a műanyag tasakot gyermekektől távol.

- A jelen készülék kizárólag rendeltetése szerint, otthoni használatra tervezett meleg levegős hajformázóként használható. Minden egyéb használat rendellenesnek, és mint ilyen, veszélyesnek minősül.
- Mielőtt csatlakoztatná a készüléket az áramhálózatra, ellenőrizze, hogy a műszaki adatokban feltüntetett feszültség és frekvencia megfelel-e a hálózat jellemzőinek. Ezeket az adatokat feltüntettük a készüléken vagy a tápegységen, ha van ilyen (lásd a képes útmutatót).
- A készüléket 8 évesnél idősebb gyermekek, csökkent fizikai, érzékszervi vagy mentális képességekkel rendelkező, illetve tapasztalatlan személyek csak felügyelet mellett, illetve abban az esetben használhatják, ha megkapták a szükséges instrukciókat a készülék biztonságos használatára vonatkozóan, és megértették az esetleges veszélyforrásokat. Gyermekek ne játsszanak a készülékkel. A tisztítást és a karbantartást gyermekek ne végezzék felügyelet nélkül.
-  NE használja a készüléket nedves kézzel, lábbal,

vagy meztől.

- **⊗ NE húzza a tápkábelt vagy magát a készüléket, ha a csatlakozót ki akarja húzni a konnektorból.**
- **⊗ NE húzza, vagy emelje a készüléket a tápkábelnél fogva.**
- **⊗ NE tegye ki a készüléket nedvességnek vagy az időjárás hatásainak (esőnek, napfénynek, stb.), illetve szélsőséges hőmérsékletnek.**
- **NE hagyja a működő készüléket felügyelet nélkül.**
- **Mindig válassza le a készüléket az elektromos hálózatról tisztítás vagy karbantartás előtt, és amikor az nincs használatban.**
- **Ha a készülék hibás vagy hibásan működik, kapcsolja ki, és ne próbálja megjavítani. Keresse fel a márkaszervizt, bármilyen jellegű javításra van szükség.**
- **Ha a tápkábel sérült, a kockázatok elkerülése érdekében azt egy márkaszervizben kell kicseréltetni.**
- **Ha a készüléket fürdőszobában használja, használat után húzza ki az áramforrásból, mert a víz közelsége kikapcsolt készülék esetén is veszélyt jelent.**
- **A további védelem érdekében javasoljuk, hogy szereljen a fürdőszobát ellátó áramkörre érintésvédelmi relét (FI relét), amelynek névleges maradékáram-értéke nem haladja meg a 30 mA-t (ideálisan 10 mA). Kérjen tanácsot villanyszerelőjétől.**

FIGYELEM! NE használja ezt a készüléket fürdőkád, zuhanyzó, mosdó vagy más vizet tartalmazó edények közelében.

- **Akadályozza meg, hogy a készülék vízzel, más folyadékokkal, permetekkel vagy gőzzel érintkezzen. A készülék tisztításához és karbantartásához olvassa el a vonatkozó fejezetben leírt utasításokat.**
- **A készüléket kizárólag emberi hajon és szőrzeten használja. NE használja a készüléket állatokon,**

szintetikus anyagból készült parókákon vagy hajhosszabbításon.

- A készülék jellemzőit lásd a külső csomagoláson.
- A készüléket csak a mellékelt kiegészítőkkal használja, ezek a készülék létfontosságú részét képezik.

JELMAGYARÁZAT



Figyelmeztetés



Általános tiltás



II osztályú készülék



Megjegyzés



Fürdőkádban, zuhanyfülkében vagy más vizet tartalmazó egységekben nem használható

A KÉSZÜLÉK ÉS A TARTOZÉKAINAK LEÍRÁSA

HU A csomag tartalmának ellenőrzéséhez tekintse meg a képes útmutatót az I. oldalon. Az összes ábra a borítólap belső oldalain található.

1. Hajformázó teste
2. Forgás kapcsoló (jobb-bal)
3. Bekapcsoló, levegő áramlás és hőmérséklet szabályozó gomb (0-I-II)
4. Szívószűrő
5. Tápkábel
6. Műszaki adatok
7. Melegített hajkefe

A készülék műszaki tulajdonságait lásd a csomagoláson. Csak a termék csomagolásában található tartozékokat használja.

A KÉSZÜLÉK HASZNÁLATA



FIGYELEM! A készülék nem használható, ha leejtette, vagy ha sérülés látható jelei vannak rajta.



FIGYELEM! NE használja ezt a készüléket fürdőkád, zuhanyzó, mosdó vagy más vizet tartalmazó edények közelében. Soha ne tegye a készüléket vízbe.



FIGYELEM! Tűzveszély. NE használjon gyúlékony termékeket a hajon vagy a készüléken.



FIGYELEM! A hajformázó használata előtt, fésülje ki a haját. Ha a tincs a hajformázás során beakad a készülékbe, kapcsolja ki azonnal a készüléket, és fejtse le róla kézzel a haját, de ne húzza.

HASZNOS TANÁCSOK

- A hajformázóval szerzett tapasztalatnak köszönhetően gyorsan megtanulhatja, hogy az ön hajtípusának mennyi idő kell a kívánt hatás eléréséhez.
- A készülék használata előtt mindig győződjön meg arról, hogy haja tiszta, nincs rajta lakk, hajhab vagy zselé.
- A kívánt frizura kialakítását kezdje mindig a tarkójánál, majd haladjon a homloka felé.
- A hajformázás közben ügyeljen arra, hogy a hajformázót ne tartsa túl közel füléhez, nyakához, fejbőréhez valamint arca **HU** érzékeny részeihez.
- A használatot követően mielőtt a készüléket elrakná, hagyja kihűlni.

ELŐKÉSZÜLETEK A KÉSZÜLÉK HASZNÁLATÁHOZ

- Mossa meg, és fésülje ki a haját a szokásos módon.
- Tanácsos a haját először hajszárítóval előszárítani, eltávolítva róla a felesleges nedvességet (nincs szükség arra, hogy a haj teljesen száraz legyen).

MŰKÖDÉS

Ez a modell levegőt használ a hajformázáshoz, tehát a működési elve megegyezik a hajszárítókéval: A meleg levegő a géptestből a kérébe áramlik, és annak nyílásain (7) át távozik.

HASZNÁLATI ÚTMUTATÓ

- Ossa fel a haját tincsekre, és kezdje a hajformázást a tarkótól indulva, közepes méretű tincsenként haladva.
- Csatlakoztassa a tápkábelt (5) a hálózathoz.
- A bekapcsoló, levegő áramlás és hőmérséklet szabályozó gomb (0-I-II) (3) megnyomásával kapcsolja be a készüléket, és állítsa be a hőmérsékletet az igényeinek megfelelően:

0 = KIKAPCSOLVA

I = Közepes sebesség / közepes hőmérséklet

II = Nagy sebesség / magas hőmérséklet

- Vegyen egy tincset, és fésülje át bekapcsolt készülékkel a tövektől a hajvégekig, megszüntetve ezzel a kiszáradás hatását, és előkészítve a hajformázásra (két lehúzás ajánlott).
- Emelje fel a tincset, eltávolítva ezzel az alatta lévő hajtól, majd helyezze a meleg levegős hajformázót a tincs tövéhez ferde irányban.
- Tartsa lenyomva a forgást kapcsoló gombot (2) jobbra vagy balra attól függően, hogy az adott oldalon milyen hatást kíván elérni.
- A tincs automatikusan feltekeredik a készülékre spirálformában (torchon). Fontos, hogy kezével kísérelje a forgó mozgást, és a készüléket a tincs teljes hosszán végighúzza egészen a hajvégekig, mielőtt letekerné a készülékről.
- A tartósabb, határozott vonalú hullámokért érdemes minden tincsen kétszer-háromszor végigmenni.
- Végezze el a hajformázást a többi tincsen is.
- Az optimális hatás érdekében hagyja kihűlni a tincseket.
- A hajformázás befejező lépéseire ujjával nyissa szét a tincseket a hajtövektől indulva: az eredmény lágy hullám.

KARBANTARTÁS ÉS TISZTÍTÁS



FIGYELEM! A készülék tisztítása és a karbantartás elvégzése előtt mindig húzza ki a készülék csatlakozóját a konnektorból.



FIGYELEM! Győződjön meg arról, hogy a megtisztított alkatrészek teljesen megszáradtak, mielőtt újból használná a készüléket.

A készülék és a tartozékok tisztítása

Szükség esetén tisztítsa meg a készüléket egy nedves ruhával. Ne használjon oldószereket vagy egyéb agresszív tisztítószereket ill. súrolószereket. Ezek az anyagok károsíthatják a felületet. Ellenőrizze rendszeresen a készülék levegő beszívó szűrőjét (4), és távolítsa el onnan a lerakódott port és a hajszálatokat.

TÁROLÁS



FIGYELEM! Tűzveszély. Mielőtt a készüléket elrakná, várja meg, hogy teljesen kihűljön.



FIGYELEM! NE tekerje a tápkábelt a készülék köré.

A KÉSZÜLÉK ÁRTALMATLANÍTÁSA



A készülék csomagolása újrahasznosítható anyagokból készült. A csomagolóanyagok ártalmatlanítását a környezetvédelmi előírásoknak megfelelően kell elvégezni.



A 2012/19/EU Elektromos és elektronikus berendezések ártalmatlanításáról szóló (WEEE) irányelv alapján a terméken vagy annak csomagolásán elhelyezett áthúzott hulladékgyűjtőt ábrázoló szimbólum azt jelzi, hogy a terméket a hasznos élettartama végén más hulladékoktól elkülönítve kell kezelni.

A felhasználónak ezért egy megfelelő elektromos, illetve elektronikus eszközök számára fenntartott újrahasznosító központba kell vinnie a készüléket. Alternatív megoldásként az ártalmatlanítás helyett a használó leadhatja a készüléket a kereskedőnél, amikor új, azonos rendeltetésű készüléket vásárol. A legalább 400 m² értékesítési területtel rendelkező elektronikai termékeket árusító kereskedőknél szintén ingyenesen le lehet adni az ártalmatlanítandó, 25 cm-nél kisebb elektronikus termékeket vásárlási kötelezettség nélkül. Megfelelő szelektív gyűjtés a használatból kivont készülék későbbi újrahasznosításához, amely magában foglalja a kezelést és a környezetbarát ártalmatlanítás segít megakadályozni a környezetre és egészségre irányuló ártalmas hatásokat, valamint elősegíti a készülék anyagainak újbóli használatát és/vagy újrahasznosítását.

SZERVIZ ÉS GARANCIA

A készülékre a gyártó a vásárlás napjától számított két évig jótállást vállal. A jótállás első napjának a bizonylaton/számlán szereplő (tiszta olvasható) dátumot kell tekinteni, kivéve azt az esetet, amelyben a vásárló bizonyítani tudja, hogy a készülék átadása ezt követően történt meg. Az átadáskor már fennálló hibákat a gyártó garanciálisan, díjtalanul kijavítja, vagy indokolt esetben a készüléket díjtalanul kicseréli (kivéve, ha az egyik megoldás aránytalanul nagyobb költséget jelent a másiknál). A vásárló köteles az észlelt

hibát a hiba észlelésének napját követő két hónapon belül egy illetékes szervizszolgálatnál bejelenteni.

A jótállás nem terjed ki azokra a hibákra, amelyek a következő okok miatt léptek fel:

- a. szállítási károk vagy a készülék véletlen leesése
- b. hibás felszerelés vagy az elektromos hálózat hibája
- c. illetéktelen személyek által végzett javítások vagy módosítások
- d. helytelen tisztítás és karbantartás vagy annak hiánya
- e. kopásnak kitett és/vagy fogyó elemek és alkatrészek, ideértve az esetleges akkumulátorok használatnak és elöregedésnek betudható élettartam csökkenését is,
- f. a használati útmutató utasításainak megszegése, hanyag vagy gondatlan használat,
- g. tápkábel összegubancolódása, megrántása vagy megtörése hanyagság miatt;
- h. a ventilátorba kerülő haj;
- i. a motor túlmelegedése a hideg levegő bemeneti szűrő tisztításának elmulasztása miatt;
- j. a termék véletlen leesése használat közben;
- k. hideg levegő bemenet illetve meleg levegő kimenet lefedése (első és hátsó rács);
- l. nem eredeti tartozékok vagy alkatrészek használata;
- m. a készülék vegyszerekkel történő tisztítása;
- n. lakk vagy más spray-k alkalmazása a készülék használata közben.

HU

A fenti lista nem teljes, csak példa. A jótállás azonban nem terjed ki olyan hibákra, amelyek nem vezethetők vissza gyártási hibára. A jótállás emellett nem vonatkozik a készülék helytelen használata okozta károkra vagy a professzionális használat okozta hibákra. A gyártó nem vonható felelősségre azon esetleges közvetlen vagy közvetett károkért vagy személyi sérülésekért, illetve háziállatok megsérüléséért, amelyek a jelen útmutatóban szereplő telepítési, használati és karbantartási utasítások megszegése miatt következtek be. Ez alól kivételt csak az jelent, ha a forgalmazóval kötött jótállási szerződésben ettől eltérő feltételek szerepelnek.

A szervizszolgálati segítségnyújtás módja

A készülék javítását kizárólag az illetékes szervizszolgálat végezheti el. A jótállás időtartama alatt a hibás készüléket a vásárlás napját igazoló bizonylattal együtt kell a szervizszolgálatnak eljuttatni.

WPROWADZENIE

Szanowni Państwo! Dziękujemy za wybór naszego produktu. Jesteśmy przekonani, że docenią Państwo jego jakość i niezawodność, ponieważ został zaprojektowany i wykonany z myślą o satysfakcji klienta. Niniejsze zasady użycia są zgodne z europejską normą EN 82079.



OSTRZEŻENIE! Instrukcje i ostrzeżenia dotyczące bezpiecznego użycia produktu.

Przed użyciem tego urządzenia prosimy o dokładne zapoznanie się z instrukcją, a w szczególności z uwagami dotyczącymi bezpieczeństwa oraz ostrzeżeniami, których należy przestrzegać. Należy zachować niniejszą instrukcję wraz z graficznym przewodnikiem w celu wykorzystania jej w przyszłości. W przypadku przekazania urządzenia innej osobie należy pamiętać o dostarczeniu również jego dokumentacji.

❗ UWAGA: W razie trudności ze zrozumieniem niniejszej instrukcji lub jakichkolwiek wątpliwości przed zastosowaniem produktu należy skontaktować się z firmą, której adres znajduje się na ostatniej stronie.

❗ UWAGA: Osoby z upośledzeniem wzroku mogą skorzystać z instrukcji obsługi w formacie cyfrowym, która jest dostępna na www.tenactagroup.com

SPIS TREŚCI

Wprowadzenie	81
Informacje o bezpieczeństwie	82
Opis symboli	84
Korzystanie z końcówek	84
Zastosowanie	84
Konserwacja i czyszczenie	86
Przechowywanie	87
Likwidacja	87
Serwis i gwarancja	87
Przewodnik	I
Dane techniczne	I

INFORMACJE O BEZPIECZEŃSTWIE

- Po rozpakowaniu upewnić się, że urządzenie jest w nienaruszonym stanie, ma wszystkie części zgodnie z ilustrowanym przewodnikiem i nie ma żadnych oznak uszkodzenia. W razie wątpliwości nie należy korzystać z urządzenia i skontaktować się z autoryzowanym centrum serwisowym.



PRZESTROGA! Przed użyciem urządzenia należy usunąć z niego wszystkie materiały informacyjne, takie jak etykiety, przywieszki itp.



OSTRZEŻENIE! Ryzyko uduszenia się. Dzieci nie powinny bawić się opakowaniem. Przechowywać plastikowy worek w miejscu niedostępnym dla dzieci.

- Tego urządzenia należy używać wyłącznie do celów, dla których zostało zaprojektowane, a mianowicie jako styler na powietrze do użytku domowego. Każde inne użycie jest uważane za niezgodne z przeznaczeniem a zatem niebezpieczne.
- PL • Przed podłączeniem urządzenia do sieci elektrycznej należy upewnić się, że napięcie i częstotliwość wskazane w danych technicznych urządzenia odpowiadają parametrom sieci elektrycznej. Dane znamionowe umieszczone są na urządzeniu lub zasilaczu, jeśli został on dołączony do urządzenia (zob. instrukcja ilustrowana).
- Urządzenie może być wykorzystane przez dzieci w wieku 8 lat lub starsze, osoby o ograniczonych możliwościach fizycznych, czuciowych lub psychicznych niemające doświadczenia lub wiedzy pod warunkiem, że zostaną odpowiednio pouczone, będą nadzorowane pod kątem bezpiecznego użycia urządzenia i rozumieją związane z tym zagrożenia. Dzieci nie powinny bawić się urządzeniem. Dzieci nie powinny bez nadzoru czyścić urządzenia ani dokonywać jego konserwacji.
- ☹ **NIE WOLNO** używać urządzenia, mając mokre ręce, wilgotne stopy lub boso.





- ⊗ NIE WOLNO ciągnąć za kabel ani za samo urządzenie w celu wyjęcia wtyczki z gniazdka.
- ⊗ NIE WOLNO ciągnąć ani podnosić urządzenia, trzymając za kabel zasilania elektrycznego.
- ⊗ NIE WOLNO wystawiać urządzenia na wilgoć, czynniki atmosferyczne (deszcz, słońce itp.) ani na skrajne temperatury.
- NIE WOLNO pozostawiać urządzenia w trakcie pracy bez nadzoru.
- Zawsze należy odłączyć urządzenie od sieci elektrycznej przed jego czyszczeniem lub przeprowadzaniem czynności konserwacyjnych, a także wówczas, gdy urządzenie nie jest używane.
- Jeżeli urządzenie jest wadliwe lub nie działa we właściwy sposób, należy je wyłączyć i nie dokonywać prób naprawy. W celu naprawy należy skontaktować się z autoryzowanym ośrodkiem serwisowym.
- Jeśli kabel zasilania elektrycznego zostanie uszkodzony, musi być wymieniony przez autoryzowany ośrodek serwisowy w celu zapobieżenia niebezpiecznym sytuacjom.
- Jeśli urządzenie wykorzystywane jest w łazience, należy wyjąć wtyczkę z gniazdka po zakończeniu korzystania z urządzenia, ponieważ możliwość kontaktu z wodą stanowi zagrożenie także wówczas, gdy urządzenie jest wyłączone.
- W celu zapewnienia dodatkowej ochrony zaleca się instalację wyłącznika różnicowoprądowego (RCD) w obwodzie elektrycznym zasilającym łazienkę o wartości znamionowego prądu różnicowego nieprzekraczającej 30 mA (optymalnie wynoszącej 10 mA). Należy zasięgnąć porady instalatora.

OSTRZEŻENIE! NIE WOLNO korzystać z urządzenia w pobliżu wanny, prysznica, umywalki lub innych zbiorników z wodą.

- Urządzenie nie może mieć kontaktu z wodą, innymi płynami, aerozolami ani parą. Wskazówki dotyczące czyszczenia i konserwacji urządzenia można znaleźć w odpowiednim rozdziale.

- Urządzenia należy używać tylko do ludzkich włosów. **NIE WOLNO** stosować urządzenia na zwierzętach, perukach ani pasmach włosów syntetycznych.
- Charakterystyka urządzenia jest dostępna na opakowaniu zewnętrznym.
- Należy używać urządzenia tylko z dostarczonymi akcesoriami, które stanowią jego istotną część.

OPIS SYMBOLI

	<i>Ostrzeżenie</i>		<i>Ogólny zakaz</i>
	<i>Urządzenie klasy II</i>		<i>Uwaga</i>
 <i>Nie do użytku w wannie, pod prysznicem lub w pojemniku wypełnionym wodą.</i>			

OPIS URZĄDZENIA I KOŃCÓWEK

Aby sprawdzić zawartość opakowania należy przejrzeć przewodnik na str. I. Wszystkie rysunki znajdują się na wewnętrznych stronach okładki.

- PL**
- | | |
|--|-------------------------|
| 1. Korpus suszarko-łokówki | temperatury (0-I-II) |
| 2. Przycisk obrotu (w prawo-w lewo) | 4. Filtr ssący |
| 3. Przycisk włączania i wyboru strumienia powietrza/ | 5. Kabel zasilający |
| | 6. Dane techniczne |
| | 7. Podgrzewana szczotka |

Techniczne cechy urządzenia podano na zewnątrz opakowania. Używać tylko z dostarczonymi końcówkami.

ZASTOSOWANIE



OSTRZEŻENIE! Z urządzenia nie należy korzystać po jego upadku lub jeśli widoczne są ślady uszkodzenia.



OSTRZEŻENIE! NIE WOLNO korzystać z urządzenia w pobliżu wanny, prysznic, umywalki lub innych zbiorników z wodą. **Nigdy nie wolno zanurzać urządzenia w wodzie.**



OSTRZEŻENIE! Ryzyko pożaru. NIE używać substancji łatwopalnych na włosach ani na urządzeniu.



UWAGA! Przed użyciem suszarko-łokówki należy dobrze rozplątać włosy. Gdyby pasmo włosów splątało się podczas stylizacji, należy natychmiast wyłączyć urządzenie, nie ciągnąć za włosy, lecz delikatnie rozplątać palcami.

POMOCNE WSKAZÓWKI

- Doświadczenie, które wkrótce zdobędzie się podczas używania suszarko-łokówki będzie przydatne do ustalenia, jak wiele czasu potrzeba na modelowanie włosów, aby osiągnąć upragniony efekt.
- Przy każdorazowym używaniu urządzenia należy się upewnić, że włosy są czyste i pozbawione pozostałości lakieru, pianki lub żelu.
- Aby wymodelować włosy, należy zacząć od zgięcia na karku, następnie przejść do boków i zakończyć modelując część przednią.
- Podczas układania należy uważać, aby zbyt nie zbliżać suszarko-łokówki do wrażliwych części twarzy, uszu, szyi czy skóry.
- Po użyciu, przed odłożeniem jej na miejsce, pozostawić suszarko-łokówkę do całkowitego ostygnięcia.

PRZYGOTOWANIE WŁOSÓW

- Umyć jak zwykle włosy i przeczesać grzebieniem, rozplątując supły.
- Wskazane jest, aby włosy podsuszyć suszarką do włosów, żeby usunąć nadmiar wilgoci (nie trzeba ich całkowicie suszyć).

DZIAŁANIE

Ta suszarko-łokówka działa z zastosowaniem powietrza, oznacza to, że działa na tej samej zasadzie, co zwykła suszarka - gorące powietrze wypływa z głównego korpusu i przepływa przez otwory podgrzewanej szczotki (7).

INSTRUKCJE UŻYCIA

- Podzielić włosy na sekcje; stylizację zacząć od karku, biorąc pasma średniej wielkości.
- Przyłączyć kabel zasilający (5) do prądu.
- Włączyć urządzenie przez włączenie przycisku włączania i wyboru strumienia powietrza/temperatury (0-I-II) (3), zależnie od potrzeb:

0 = WYŁĄCZONY

I= średni strumień powietrza/średnia temperatura

II= intensywny strumień powietrza/intensywna temperatura.

- Wziąć pasmo włosów i przeczesać je urządzeniem, od nasady po koniec, aby przygotować je do stylizacji i usunąć efekt kędzierzawych włosów (wskazane są dwa przeczesania).
- Unieść pasmo tak, aby oddalić je od niżej leżących włosów i przysunąć suszarko-łokówkę na powietrze do nasady, w kierunku ukośnym.
- Przytrzymać przycisk obrotu (2) w prawo lub w lewo, zależnie od żądanego efektu i wybranej do modelowania strony.
- Pasma automatycznie owinie się wokół siebie, tworząc spiralny lok (torchon). Ważne jest, aby poprowadzić pasmo podczas ruchu obrotowego, przesuwając wzdłuż niego suszarko-łokówkę, aż do samego końca.
- Aby uzyskać bardziej uwydatnioną stylizację, zaleca się powtórzenie dwóch lub trzech kroków na każdym pasmie.
- Dokończyć stylizację na pozostałych pasmach.
- Aby uzyskać optymalny efekt, poczekać aż loki ostygną.
- Zakończyć stylizację, otwierając loki palcami od nasady po końce; efektem końcowym jest miękka fala.

KONSERWACJA I CZYSZCZENIE



OSTRZEŻENIE! Zawsze należy odłączyć urządzenie od gniazdka elektrycznego przed jego czyszczeniem lub przeprowadzaniem czynności konserwacyjnych.



OSTRZEŻENIE! Przed korzystaniem z urządzenia upewnić się, że wszystkie czyszczone części są całkiem suche.

Czyszczenie urządzenia i końcówek

W razie konieczności wyczyścić urządzenie wilgotną szmatką. Nie stosować rozpuszczalników ani innych agresywnych lub ściernych środków czyszczących. W przeciwnym wypadku można uszkodzić powierzchnię. Regularnie sprawdzać filtr ssący

urządzenia (4) i usuwać nagromadzony kurz i włosy.

PRZECHOWYWANIE



OSTRZEŻENIE! Ryzyko pożaru. Zaczekać na całkowite ochłodzenie urządzenia przed odłożeniem go na miejsce przechowywania.



OSTRZEŻENIE! NIE WOLNO owijać kabla zasilającego wokół urządzenia.

LIKWIDACJA



Opakowanie urządzenia zostało wykonane z materiałów nadających się do recyklingu. Należy zutylizować zgodnie z przepisami ochrony środowiska.



Zgodnie z dyrektywą 2012/19/UE w sprawie zużytego sprzętu elektrycznego i elektronicznego (WEEE) symbol przekreślonego kosza na urządzeniu lub jego opakowaniu oznacza, że produkt należy poddać utylizacji oddzielnie od innych odpadów na koniec jego okresu użytkowania.

Użytkownik musi dostarczyć urządzenie do odpowiedniego ośrodka prowadzącego recykling urządzeń elektrycznych i elektronicznych. Zamiast oddawać urządzenie do utylizacji we własnym zakresie, użytkownik może przekazać je sprzedawcy przy zakupie nowego, równoważnego urządzenia. Użytkownik może przekazać produkt elektroniczny mniejszy niż 25 cm sprzedawcy produktów elektronicznych dysponującemu powierzchnią sprzedaży o wielkości co najmniej 400 m² bez żadnej opłaty i zobowiązania do kupna nowych produktów. Odpowiednia oddzielna zbiórka wycofanych z użytku urządzeń przeznaczonych do recyklingu, które poddaje się następnie procedurze obejmującej odpowiednie postępowanie i utylizację w sposób przyjazny dla środowiska, pomaga w zapobieganiu negatywnym skutkom dla środowiska i zdrowia, a ponadto promuje ponowne wykorzystanie i/lub recykling materiałów, z których składa się urządzenie.

SERWIS I GWARANCJA

Urządzenie jest objęte dwuletnią gwarancją od daty dostawy. Terminem odniesienia jest data podana na paragonie/fakturze (pod warunkiem, że jest czytelna), chyba że kupujący może udowodnić, że dostawa nastąpiła później. W przypadku wady produktu już istniejącej w dniu dostawy, gwarantowana jest naprawa lub wymiana urządzenia bez opłat, chyba że jedno z dwóch rozwiązań jest

nieproporcjonalne w stosunku do drugiego. Kupujący ma obowiązek poinformować pracownika autoryzowanego serwisu o występowaniu nieprawidłowości w terminie do dwóch miesięcy od wykrycia wady.

Nie są objęte gwarancją wszystkie części, które mogą ulec uszkodzeniu wskutek:

- a. szkód na skutek transportu lub przypadkowego spadku
- b. nieprawidłowego montażu lub nieodpowiedniości instalacji elektrycznej
- c. napraw lub zmian dokonanych przez osoby nieupoważnione
- d. braku lub nieprawidłowej konserwacji i czyszczenia
- e. produkt i/lub części produktu ulegające zużyciu i/lub materiały eksploatacyjne, w tym zmniejszenie żywotności baterii, jeśli występują, spowodowane użyciem lub upływem czasu,
- f. nieprzestrzegania instrukcji eksploatacji urządzenia, zaniedbań lub nieostrożnego użytkowania,
- g. skręcony lub zgięty kabel zasilający na skutek zaniedbania lub pociągnięty,
- h. włosy w wirniku,
- i. niewyczyszczony filtr wlotu zimnego powietrza, który powoduje przegrzanie silnika,
- j. przypadkowy spadek podczas używania,
- k. zatkany wlot zimnego powietrza i wylot ciepłego powietrza (kratka przednia i tylna),
- l. używanie nieoryginalnych akcesoriów lub komponentów konserwacji,
- m. używanie produktów chemicznych do czyszczenia urządzenia,
- n. używanie lakierów lub innych rozpylanych cieczy podczas użytkowania.

PL

Powyższa lista ma charakter przykładowy i nie jest wyczerpująca, gdyż niniejsza gwarancja nie dotyczy przypadków, które nie są związane z wadami fabrycznymi urządzenia. Gwarancja jest również wykluczona we wszystkich przypadkach niewłaściwego użytkowania urządzenia i w przypadku zastosowań profesjonalnych. Firma nie ponosi odpowiedzialności za jakiegokolwiek szkody poniesione bezpośrednio lub pośrednio przez osoby, rzeczy lub zwierzęta domowe wskutek nieprzestrzegania wszystkich zaleceń podanych w niniejszej instrukcji dotyczących instalacji, obsługi i konserwacji urządzenia. Zastrzega się prawo do wysuwania roszczeń wynikających z umowy gwarancyjnej w stosunku do sprzedawcy.

Zasady serwisu technicznego

Naprawę urządzenia należy powierzyć upoważnionemu Serwisowi. W ramach gwarancji wadliwe urządzenie należy dostarczyć do serwisu razem z paragonem fiskalnym poświadczającym datę sprzedaży lub dostawy.

ВВЕДЕНИЕ

Уважаемый покупатель, благодарим Вас за выбор нашего продукта. Мы уверены, что вы оцените его качество и надежность, так как он был разработан и изготовлен с целью удовлетворения клиента. Руководство с инструкциями соответствует Европейскому Стандарту EN 82079.



ПРЕДУПРЕЖДЕНИЕ! Инструкции и предупреждения для безопасного использования.

Перед использованием этого прибора внимательно прочитайте руководство с инструкциями и, в частности, примечания и предупреждения по технике безопасности, которые необходимо соблюдать. Храните это руководство вместе с иллюстрированным руководством для обращения в будущем. В случае передачи прибора другому пользователю, не забудьте также передать ему эту документацию.

❗ ПРИМЕЧАНИЕ. Если вы не понимаете некоторые части этого руководства, или у вас имеются какие-либо сомнения, перед использованием продукта обратитесь в компанию по указанному на последней странице адресу.

❗ ПРИМЕЧАНИЕ. Лица с нарушением зрения могут ознакомиться с руководством с инструкциями в цифровом формате на веб-сайте www.tenactagroup.com

RU

СОДЕРЖАНИЕ

Введение.....	89
Примечания техники безопасности.....	90
Легенда символов.....	92
Описание прибора и комплектующих.....	92
Применение.....	92
Уход и чистка.....	94
Хранение.....	95
Утилизация.....	95
Сервисное обслуживание и гарантия.....	95
Иллюстративная памятка.....	!
Технические данные.....	!

ПРИМЕЧАНИЯ ТЕХНИКИ БЕЗОПАСНОСТИ

- После распаковки убедитесь в целостности устройства, что все его части на месте, как показано в наглядном пособии, и что отсутствуют следы возможных повреждений. В случае сомнений не используйте устройство и обратитесь в авторизованный сервисный центр.



ОСТОРОЖНО! Удалите весь посторонний материал, такой как этикетки, ярлыки и т. д., с прибора перед использованием.



ПРЕДУПРЕЖДЕНИЕ! Опасность удушья. Дети не должны играть с упаковкой. Держите полиэтиленовый пакет вне досягаемости детей.

- Этот прибор должен использоваться исключительно в целях, для которых он был разработан, а именно, как домашний воздушный стайлер для волос. Любое другое использование следует считать ненадлежащим и, следовательно, опасным.
- Перед подключением прибора к электросети убедитесь, что напряжение и частота, указанные в технических данных прибора, соответствуют значениям источника питания. Характеристики указаны на приборе или на блоке питания, в случае наличия (см. иллюстрированное руководство).
- Этот прибор может быть использован детьми в возрасте от 8 лет и старше лицами с ограниченными физическими, сенсорными или умственными способностями или нехваткой опыта и знаний, если они находятся под контролем или были проинструктированы касательно использования прибора в безопасных условиях, а также уведомлены о возможной опасности. Дети не должны играть с прибором. Очистка и обслуживание не должны выполняться детьми без присмотра.
-  **НЕЛЬЗЯ ИСПОЛЬЗОВАТЬ** прибор с мокрыми руками или босиком.

- ⊗ НЕ тяните за кабель питания или за сам прибор, чтобы вынуть штепсель из розетки.
- ⊗ НЕ тяните и не поднимайте прибор за шнур питания.
- ⊗ НЕ подвергать прибор воздействию влаги или атмосферных явлений (дождь, солнце и т. д.), или предельных температур.
- НЕ оставляйте прибор без присмотра во время работы.
- Всегда отключайте прибор от электросети перед чисткой или выполнением технического обслуживания, а также когда прибор не используется.
- Если прибор неисправен или плохо работает, выключите его и не пытайтесь его вскрыть. Обратитесь в авторизованный сервисный центр для выполнения любого ремонта.
- Если шнур питания поврежден, его необходимо заменить в уполномоченном техническом сервисном центре, чтобы предотвратить все возможные риски.
- Во время использования прибора в ванной, отключить его от розетки после использования, так как близость к воде представляет опасность, даже если прибор выключен.
- Для дополнительной защиты рекомендуется установка Устройства защитного отключения (УЗО) с номинальным остаточным током не более 30 мА (в идеале 10 мА) в электрическом контуре питания ванной. Обратитесь к вашему установщику за советом.

ПРЕДУПРЕЖДЕНИЕ! НЕ использовать прибор около ванн, душевых, любых ёмкостей с водой.

- Данный прибор не должен вступать в контакт с водой, другими жидкостями, спреями, паром. Для выполнения очистки и техобслуживания обратитесь к инструкциям, данным в соответствующей главе.
- Данный прибор предназначен исключительно для человеческих волос. НЕ используйте прибор для

стрижки животных или париков, а также волос, изготовленных из синтетических материалов.

- См. характеристики прибора на внешней упаковке прибора.
- Используйте прибор только с прилагаемыми насадками, которые являются неотъемлемой частью прибора.

ЛЕГЕНДА СИМВОЛОВ



Предупреждение



Запрет общего типа



Прибор класса II



Примечание



Не подходит для использования в ванной, душе или в ёмкости, заполненной водой

ОПИСАНИЕ ПРИБОРА И КОМПЛЕКТУЮЩИХ

Проверьте комплектность прибора в упаковке по рисунку на Иллюстрированной памятке стр. I Все рисунки находятся на внутренней стороне обложки.

1. Корпус стайлера
2. Кнопка вращения (вправо/ влево)
3. Кнопка регулировки потока воздуха/температуры (0-I-II)
4. Всасывающий фильтр
5. Шнур электропитания
6. Технические данные
7. Термощётка

RU

Характеристики прибора приведены на наружной стороне упаковки. Используйте прибор только с аксессуарами, поставленными вместе с ним.

ПРИМЕНЕНИЕ



ПРЕДУПРЕЖДЕНИЕ! Данный прибор нельзя использовать после его падения или при наличии видимых следов повреждения.



ПРЕДУПРЕЖДЕНИЕ! НЕ использовать прибор около ванн, душевых, любых ёмкостей с водой. Никогда не класть прибор в воду.



ПРЕДУПРЕЖДЕНИЕ! Опасность пожара. **НЕ ИСПОЛЬЗУЙТЕ** легковоспламеняющиеся продукты на волосах или на приборе.



ВНИМАНИЕ! Перед использованием воздушного стайлера для волос тщательно расчесать волосы. Если во время использования стайлера прядь волос запутается, немедленно выключить прибор, не тянуть волосы, аккуратно распутать прядь руками.

ПОЛЕЗНЫЕ СОВЕТЫ

- Опыт, который вы быстро приобретете в использовании воздушного стайлера, позволит вам установить продолжительность укладки, необходимую для получения желаемого эффекта.
- Перед использованием прибора убедитесь, что волосы чистые и не содержат лака, мусса или геля.
- Моделируйте прическу, начиная с затылка, переходя к вискам и заканчивая лбом.
- Во время выполнения прически, следите за тем, чтобы стайлер не находился слишком близко к чувствительным частям лица, к ушам, шее и коже.
- После использования дайте воздушному стайлеру остыть, прежде чем положить его на место.

ПОДГОТОВКА ВОЛОС

- Вымыть волосы, как обычно, и причесать их, чтобы распутать клубки.
- Рекомендуются предварительно подсушить волосы феном для удаления излишней влаги (полностью высушивать волосы не требуется).

ПРИНЦИП ДЕЙСТВИЯ

Этот прибор является воздушным стайлером, то есть работает по принципу обычного фена для волос: воздух нагревается внутри корпуса прибора и выходит через отверстия термощётки (7).

ИНСТРУКЦИЯ ПО ПРИМЕНЕНИЮ

- Разделите волосы на участки и приступите к укладке прядей средней толщины, начиная с затылка.
- Подключите шнур питания (5) к электрической сети.
- Включите прибор кнопкой включения и выбора воздушного потока/температуры (0-I-II) (3), регулируя его в соответствии с вашими потребностями:

RU

0=ВЫКЛЮЧЕН

I= средний поток/средняя температура

II= сильный поток/высокая температура

- Возьмите прядь волос и расчешите ее включенным прибором от корней до кончиков волос, чтобы подготовить ее к укладке и удалению эффекта пушистости (рекомендуется два прохода).
- Поднимите прядь, отделив ее от нижележащих волос, и под наклоном поднесите стайлер к корням.
- Держите кнопку вращения нажатой (2) вправо или влево, в зависимости от желаемого направления вращения и обрабатываемой стороны.
- Прядь автоматически закручивается вокруг своей оси, создавая спиральный завиток. Очень важно следовать вращательному движению, проводя стайлером вдоль пряди в сторону кончиков, до самого конца и полного высвобождения пряди.
- Для получения более четкой укладки рекомендуется выполнить два-три прохода по каждой пряди.
- Выполните эту же операцию на остальных прядях.
- Для оптимального результата дайте остыть получившимся завиткам.
- Закончите укладку, раскрывая завитки пальцами от корней до кончиков: в результате получатся мягкие волны.

УХОД И ЧИСТКА



ПРЕДУПРЕЖДЕНИЕ! Всегда отключайте прибор от розетки перед чисткой или выполнением технического обслуживания.

RU



ПРЕДУПРЕЖДЕНИЕ! Перед повторным использованием прибора убедитесь, что все очищенные части полностью высохли!

Очистка прибора и насадок

При необходимости почистите прибор влажной тканью. Не используйте растворители, агрессивные или абразивные чистящие средства. В противном случае, имеется риск повреждения поверхности прибора. Регулярно проверяйте всасывающий фильтр прибора (4) и удаляйте, при необходимости, накопленные волосы и пыль.

ХРАНИЕ



ПРЕДУПРЕЖДЕНИЕ! Опасность пожара. Подождите, пока прибора полностью остынет, перед тем как убрать его на хранение.



ПРЕДУПРЕЖДЕНИЕ! НЕ наматывать кабель питания вокруг прибора.

УТИЛИЗАЦИЯ



Упаковка прибора выполнена из перерабатываемых материалов. Утилизируйте её в соответствии со стандартами по охране окружающей среды.



В соответствии с Директивой 2012/19/ЕС об утилизации электрического и электронного оборудования (WEEE) знак в виде перечеркнутого бака на устройстве или его упаковке указывает на то, что прибор должен быть утилизирован отдельно от других отходов в конце его срока службы.

В связи с этим пользователь должен передать прибор в соответствующий центр по утилизации электрического и электронного оборудования. В качестве альтернативы, вместо сдачи в утилизацию, пользователь может передать прибор поставщику в момент покупки нового эквивалентного прибора. Пользователь может сдать электронные продукты размером менее 25 см розничным продавцам электронных продуктов, имеющим торговую площадь не менее 400 м², бесплатно и без обязательства осуществления какой-либо покупки. Соответствующий отдельный сбор для последующей процедуры утилизации выведенного из эксплуатации прибора, которая включает в себя обработку и экологически безопасную утилизацию, помогает предотвратить вредное воздействие на окружающую среду и здоровье и способствует повторному использованию и/или переработке материалов, из которых прибор состоит.

СЕРВИСНОЕ ОБСЛУЖИВАНИЕ И ГАРАНТИЯ

Прибор покрывается гарантией в течение двух лет с даты поставки. За дату поставки принимается дата, указанная на кассовом чеке/фактуре (она должна хорошо читаться), за исключением тех случаев, когда покупатель может доказать, что поставка была произведена позже указанной даты. В том случае, если дефект прибора присутствовал уже до того, как товар был получен (производственный дефект), гарантируется бесплатный ремонт или замена прибора, помимо тех случаев, когда одно из этих двух решений несоизмеримо по отношению с другим. Покупатель должен заявить об обнаруженном дефекте в авторизованный сервисный

центр не позднее двух месяцев от момента его обнаружения.

Не покрываются гарантией все дефектные компоненты, которые имеют неисправности по следующим причинам:

- a. повреждения при транспортировке или от случайного падения
- b. неправильная установка или несоответствие электрооборудования
- c. ремонт или внесение изменений несанкционированным персоналом
- d. отсутствие или неправильное выполнение техобслуживания и чистки
- e. изделие и/или части изделия, подверженные износу и/или расходные материалы, включая сокращение времени использования батареек в связи с эксплуатацией или с течением времени, при наличии их,
- f. Несоблюдение инструкций по применению прибора, небрежное или неосторожное обращение с ним,
- g. Скрученный либо согнутый шнур питания в результате небрежного обращения, натянутый кабель,
- h. Наличие волос в крыльчатке,
- i. Невыполнение очистки фильтра подачи холодного воздуха, приводящее к перегреву двигателя,
- j. Случайное падение во время использования,
- k. Засорение входа холодного воздуха и выхода горячего воздуха (передняя и задняя решетки),
- l. Использование неоригинальных комплектующих или компонентов,
- m. Использование химических средств для очистки прибора,
- n. Применение лака для волос или других спреев во время использования прибора.

Вышеуказанный список является чисто ориентировочным и не полным, поскольку гарантией не покрываются все те случаи, которые не могут быть отнесены к производственным дефектам прибора. Кроме этого, из гарантии исключены все случаи, связанные с использованием прибора не по назначению, а также для профессионального пользования. Компания не несёт никакой ответственности за возможный ущерб, нанесённый прямо или косвенно людям, имуществу и домашним животным по причине несоблюдения всех предписаний, указанных в настоящем руководстве в разделах по установке, эксплуатации и техобслуживанию изделия. За исключением договорных гарантийных обязательств перед дилером.

Способ сервисного обслуживания

Ремонт прибора должен выполняться в авторизованном сервисном центре. Неисправный прибор, если он находится на гарантии, необходимо доставить в Сервисный центр, он должен обязательно сопровождаться фискальным документом, на котором указана дата приобретения или доставки.

КІРІСПЕ

Құрметті тұтынушы, өнімді таңдағаныңызға рахмет. Ол тұтынушының қанағаттануымен жобаланған және жасалынғандықтан, біз оның сапасы мен сенімділігін бағалайтыныңызға сенімдіміз. Бұл нұсқаулар EN 82079 Еуропалық стандартына сәйкес келеді.



ЕСКЕРТУ! Қауіпсіз пайдалану туралы нұсқаулар және ескертулер.

Бұл құрылғыны пайдалану алдында сақтау керек пайдалану нұсқауларын, әсіресе, қауіпсіздік туралы ескертпелер мен ескертулерді мұқият оқып шығыңыз. Бұл нұсқаулықты кейін пайдалану үшін көрсетілетін нұсқаулықпен бірге сақтаңыз. Құрылғы басқа пайдаланушыға тасымалданса, осы құжаттаманы қарап шығыңыз.

❗ ЕСКЕРТПЕ: осы нұсқаулықтың кез келген бөлігін түсіну қиын болса немесе қиындық тудырса, өнімді пайдалану алдында соңғы бетте көрсетілген мекенжай бойынша компанияға хабарласыңыз.

❗ ЕСКЕРТПЕ: көзі нашар тұлғалар осы пайдалану нұсқауларын www.tenactagroup.com веб-сайтынан сандық пішімде қарай алуы мүмкін

КК

МАЗМҰНЫ

Кіріспе	97
Қауіпсіздік ескертпелері	98
Таңбалар тізімі	100
Құрылғы және аксессуарлар сипаттамасы	100
Пайдалану	100
Тазалау және техникалық қызмет көрсету	102
Сақтау	103
Тастау	103
Техникалық қолдау көрсету және кепілдік	103
Көрсетілетін нұсқаулық	I
Техникалық деректер	I

ҚАУІПСІЗДІК ЕСКЕРТПЕЛЕРІ

- Бумасынан шығарғаннан кейін құрылғы байланысқанын, нұсқаулықта көрсетілген барлық бөлшектерімен толық және ешбір зақым белгісі жоқтығын тексеріңіз. Егер ешбір ақаулық болмаса, құрылғыны пайдаланбай, өкілетті қызмет көрсету орталығына хабарласыңыз.



АБАЙЛАҢЫЗ! Пайдалану алдында жапсырмалар, белгілер, т.б. сияқты байланыс материалын құрылғыдан алыңыз.



ЕСКЕРТУ! Тұншығу қаупі. Балалар бумамен ойнамауы керек. Пластик қалтаны балалар қолы жетпейтін орында сақтаңыз.

- Құрал үй жағдайында шашты сәндеуге арналған және басқа мақсаттарда қолдануға болмайды. Құралды кез келген басқа қолдану оның мақсатына қайшы келеді және қауіпті болып саналады.
- Құрылғыны қуат көзіне қосу алдында құрылғының техникалық деректерінде көрсетілген кернеу мен жиілік қуат көзіне сәйкес екендігін тексеріңіз. Деректер құрылғыда немесе қуат көзі құрылғысында бар (көрсетілетін нұсқаулықты көріңіз).
- Бұл құрылғыны 8 жастағы және одан асқан балалар және дене, сезім немесе ақыл-ой қабілеттері төмен немесе тәжірибесі және білімі жоқ адамдар қадағалау астында немесе құрылғыны қауіпсіз пайдалану туралы нұсқаулар берілген болса және байланысты қауіптерді түсінсе пайдалана алады. Балалар құрылғымен ойнамауы керек. Тазалауды және пайдаланушының техникалық қызмет көрсетуін балалар қадағалаусыз орындамауы керек.
- ⊗ Құрылғыны ылғалды қолдармен, ылғалды аяқтармен немесе жалаңаш аяқтармен **ПАЙДАЛАНБАҢЫЗ.**

КК

- ⊗ Тығынды розеткадан суыру үшін қуат сымын немесе құрылғының өзін ТАРТПАҢЫЗ.
- ⊗ Құрылғыны қуат сымынан ТАРТПАҢЫЗ немесе КӨТЕРМЕҢІЗ.
- ⊗ Құрылғыны ылғалдылыққа, ауа райының әсеріне (жаңбыр, күн және т.б.) немесе төтенше температураға ҰШЫРАТПАҢЫЗ.
- Құрылғыны жұмыс барысында назарсыз ешқашан ҚАЛДЫРМАҢЫЗ.
- Тазалау немесе техникалық қызмет көрсету алдында және құрылғы пайдаланылмаған кезде әрқашан құрылғыны желіден ажыратыңыз.
- Егер құрылғы ақаулы болса немесе дұрыс емес жұмыс істесе, өшіріңіз және оған тимеңіз. Жөндеу жұмыстары үшін өкілетті техникалық қызмет орталығына хабарласыңыз.
- Зақымдалған болса, барлық қауіптерді болдырмау үшін қуат сымын өкілетті техникалық сервистік орталық ауыстыруы керек.
- Құрылғы ваннада пайдаланылса, пайдаланудан кейін оны розеткадан ажыратыңыз, өйткені судың жақын болуы тіпті құрылғы өшірулі болса да қауіп тудырады.
- Қосымша қорғау алу үшін ваннаға ток беретін электр тізбекте номиналды қалдық жұмыс тогы 30 мА (10 мА тамаша) аспайтын қалдық ток құрылғысын (RCD) орнату ұсынылады. Орнатушыдан кеңес сұраңыз.

ЕСКЕРТУ! Құрылғыны ванналар, душтар, бассейндер немесе су бар басқа ыдыстар жанында **ПАЙДАЛАНБАҢЫЗ.**

- Бұл құрылғы сумен, басқа сұйықтықтармен, спрейлермен, бумен байланысқа тимеуі керек. Тазалау және техникалық қызмет жұмысы үшін қатысты тарау нұсқауларын қараңыз.

- Бұл құрылғыны тек адам шашында пайдалану керек. Құрылғыны жануарларда немесе синтетикалық материалдан жасалған париктерде немесе жасанды шаштарда пайдаланбаңыз.
- Құрылғы сипаттамаларын сыртқы бумасынан қараңыз.
- Құрылғыны маңызды бөлшегі болып табылатын, берілген керек-жарақтармен ғана пайдаланыңыз.

ТАҢБАЛАР ТІЗІМІ



Ескерту



Жалпы тыйым



II Аспаптың класы



Ескерту



Ваннада, душта немесе сумен толтырылған резервуарда қолдануға жарамайды

ҚҰРЫЛҒЫ ЖӘНЕ АКСЕССУАРЛАР СИПАТТАМАСЫ

Қаптаманың ішіндегісін тексеру үшін беттегі қолдану бойынша нұсқаулықты қараңыз. Барлық суреттер қаптаманың ішкі беттерінде орналасқан.

- | | |
|--|------------------------|
| 1. Стайлердің корпусы | таңдау (0-I-II) |
| 2. Айналу батырмасы (оңнан солға қарай) | 4. Сіңіргіш сүзгі |
| 3. ҚОС/СӨНД батырмасы және ауа температурасын/беруді | 5. Қуат сымы |
| | 6. Техникалық деректер |
| | 7. Жылытуы бар щетка |

Құрылғының сипаттамалары қаптамада көрсетілген. Жиынтыққа кіретін қондырмаларды ғана пайдаланыңыз.

ПАЙДАЛАНУ



ЕСКЕРТУ! Егер құрылғы құласа немесе зақым белгілері көрінсе, бұл құрылғы пайдаланылмайды.



ЕСКЕРТУ! Құрылғыны ванналар, душтар, бассейндер немесе су бар басқа ыдыстар жанында **ПАЙДАЛАНБАҢЫЗ.** Құрылғыны ешқашан суға салмаңыз.



ЕСКЕРТУ! Өрт туындауының қауіп-қатері. Тұтанғыш заттарды шашқа немесе құрылғыға **ҚОЛДАНБАҢЫЗ.**



НАЗАР АУДАРЫҢЫЗ! Стайлерді қолданар алдында шашты мұқият тараңыз. Егер шашыңыз сәндеу кезінде шатасып қалған жағдайда, құралды дереу сөндіріп, шашыңызды тартпастан, шатасып қалған шашты мұқият тарқатыңыз.

ПАЙДАЛАНУ НҰСҚАУЛЫҒЫ

- Шашыңызға қажетті әсер келтіру үшін қанша уақыт керектігін анықтауға ауа стайлерін пайдалану тәжірибесі керек.
- Құралды пайдалану кезінде шашыңыз таза, лаксыз, муссыз немесе гельсіз екендігін тексеріңіз.
- Тегістеуді арт жақтан бастап, бүйір жақтарға өтіп, соңында маңдай мен төбеден аяқтаңыз.
- Тегістеу кезінде стайлерді құлақ, мойын және тері сияқты сезімтал бөліктерге жақындатпаңыз.
- Жұмысты аяқтаған кезде орнына салмас бұрын құрал толығымен суығанын тексеріңіз.

ШАШТЫ ДАЙЫНДАУ

- Шашты әдепкі бойынша жуып, түйінін шешіп тараңыз.
- Шаштағы артық ылғалды кетіру үшін алдын ала феномен кептіру ұсынылады (шашты толығымен кептірудің қажеті жоқ).

ФУНКЦИЯСЫ

Бұл сәндегіш ауамен жұмыс істейді, яғни ол кәдімгі шаш кептіргішпен бірдей принциппен жұмыс істейді: Ыстық ауа негізгі корпустан шығып, жылытуы бар щеткадағы тесік арқылы өтеді (7).

ПАЙДАЛАНУ БОЙЫНША НҰСҚАУЛЫҚ

- Шашты бөліктерге бөліп, оларды желкедегі орташа өлшемді шаштан бастап ретке келтіруді бастаңыз.
- Баусымды (5) қуат көзіне қосыңыз.
- Қос/сөнд түймесін басып, ауа ағынын/температураны (0-I-II) (3) таңдап, оны қажеттіліктерге сәйкес реттей отырып құралды қосыңыз:

КК

0 = СӨНД.

I = орташа ауа ағыны/орташа температура

II = күшті ауа ағыны/жоғары температура

- Бір бұрым шашты алып, оны сәндеуге дайындау үшін қосылып тұрған құралда тараңыз және түзулеңіз (екі рет орындау ұсынылады).
- Бұрымды қалған шаштардан бөліп алу үшін сәл көтеріңіз, және стайлерді шаштың түбінен қиғаштап қойыңыз.
- Орындалуы тиіс қозғалысқа және жұмыс істейтін жаққа байланысты оңға немесе солға (2) айналу түймесін басып, ұстап тұрыңыз.
- Бұрым, иіркек тәрізді бұйра (торшон) түзе отырып, автоматты түрде өзінің айналасына оралады. Бұрым толығымен босамайынша, стайлермен шаштың ұшына қарай бағытта жүріп өтіңіз.
- Қатты бұйраларды жасау үшін әрбір бұрыммен екі немесе үш рет жүріп өту керек.
- Қалған бұрымдарды сәндеуді аяқтаңыз.
- Ең жақсы нәтижеге қол жеткізу үшін сәнделген бұйра шаштарды суытыңыз.
- Шаштың түбінен ұшына дейін саусақпен сырғытып өтіп, сәндеуді аяқтаңыз: нәтижесінде жеңіл толқын шығады.

ТАЗАЛАУ ЖӘНЕ ТЕХНИКАЛЫҚ ҚЫЗМЕТ КӨРСЕТУ



ЕСКЕРТУ! Тазалау немесе техникалық қызмет көрсетуді жүзеге асыру алдында құрылғыны тоқтан ажыратыңыз.



ЕСКЕРТУ! Құрылғыны қайта пайдалану алдында барлық тазаланған бөліктер толығымен кепкенін тексеріңіз.

Құрал мен керек-жарақтарды тазалау

Қажет болған жағдайда құралды ылғалданған матамен сүртіңіз. Еріткіштерді немесе басқа күшті не абразивті құралдарды пайдаланбаңыз. Болмаса, беттің зақымдалу қаупі бар. Құрылғының сіңіргіш сүзгісін (4) үнемі тексеріп, жиналған шаң мен шашты алып тастаңыз.

САҚТАУ



ЕСКЕРТУ! Өрт туындауының қауіп-қатері. Құрылғыны сақтау алдында салқындағанын күтіңіз.



ЕСКЕРТУ! Қуат сымын құрылғы айналасына ОРАМАҢЫЗ.

ТАСТАУ



Құрылғы бумасы қайта өңделмелі материалдардан жасалған. Оны қоршаған ортаны қорғау реттеулеріне сай тастаңыз.



Электрлік және электрондық жабдықтар қалдығы (WEEE) бойынша 2012/19/ЕҚ директивасына сәйкес құрылғы немесе оның бумасындағы сызылған себет таңбасы құрылғының қызмет мерзімі соңында басқа тұрмыстық қалдықтан бөлек тасталуы керектігін көрсетеді.

Сол себепті, пайдаланушы құрылғының электрлік және электрондық жабдықты қайта өңдеу орталығына апаруы керек. Болмаса, пайдаланушы қоқысқа тастамай, жаңа, балама біреуін сатып алу кезінде сатушыға құрылғыны бере алады. Пайдаланушы өлшемі 25 см кіші электрондық өнімдерді сату аймағы кемінде 400 м² болатын сатушыға ешбір ақысыз және сатып алу міндеттемесінсіз бере алады. Қолданыстан шығарылған құрылғыны қайта өңдеу процедурасына бөлек жинау, оның ішінде өңдеу және қоршаған ортаға зиян келтірмей тастау қоршаған орта мен адам денсаулығына жағымсыз әсерлерді болдырмай, құрылғы құрамындағы материалдарды қайта пайдалануға және/немесе қайта өңдеуге ынталандырады.

КК

ТЕХНИКАЛЫҚ ҚОЛДАУ КӨРСЕТУ ЖӘНЕ КЕПІЛДІК

Құралды сатудан кейін екі жылға кепілдік беріледі. Егер сатып алушы жеткізу кейін орындалғанын дәлелдей алмаса, кепілдік чекте/шот-фактурада көрсетілген күннен бастап күшіне енеді (анық көрінбеген жағдайда). Өнімді жеткізген кезде айтарлықтай зақым анықталған жағдайда екі әдістің бірі басқасына байланысты өткізбейтін болса, құрылғының тегін жөндеу немесе ауыстыру жұмыстарына кепілдік беріледі. Сатып алушы ақаулықты тапқаннан кейін екі ай ішінде өкілетті қызмет орталығына бұйымның сапасының сәйкессіздігі туралы хабарлай алады.

Кепілдік келесі жағдайларда ақаулы болатын бөлшектерге

таралмайды:

- a. Тасымалды немесе кездейсоқ шабуылдар кезіндегі зақым
- b. Дұрыс орнатпау немесе электр желісінің сәйкессіздігі
- c. Өкілеттігі жоқ қызметкерлер жүргізген жөндеу немесе өзгеріс
- d. қызмет және тазалау жұмысы дұрыс емес немесе жоқ
- e. тозу және/немесе қолданыс жағдайы, оның ішінде пайдалануға немесе орнатылған уақытқа байланысты қызмет мерзімінің қысқаруы расталған құрал және/немесе құрал бөлшектері,
- f. Пайдалану нұсқауларын орындамау, ұқыпсыздық немесе пайдалану ережелерін ескермеу,
- g. Қуат кабелі назарсыз айналған, майысқан немесе тартылған,
- h. Желдеткіште шаштың болуы,
- i. Суық ауаның кіріс сүзгісінің ластануы қозғалтқышты қыздырып жібереді,
- j. пайдалану кезіндегі кездейсоқ құлауы,
- k. Суық ауа түсімін және ыстық ауа шығысын тоқтату (алдыңғы және артқы тор арқылы)
- l. түпнұсқалы болып табылмайтын техникалық қызмет көрсету керек-жарақтарын және нысандарды пайдалану,
- m. Құрылғыны тазалауға химиялық заттарды пайдалану,
- n. Пайдалану кезінде лактерді немесе басқа спрейлерді қолдану.

Жоғарыда келтірілген себептер тізімі ерекше мысалдар тізімі болып табылады әрі толық тізімнен тұруы мүмкін емес, сол себепті осы кепілдік құралдың өндірістік зақымдары нәтижесінде орын алатын барлық жағдайларға қолданылмайды. Кепілдік құралды мақсатсыз пайдалану жағдайына және кәсіби мақсатта пайдалану жағдайына таралмайды. Орнату, пайдалану және техникалық қызмет көрсету нұсқаулығында келтірілген барлық нұсқауларды орындамау салдарынан болған, тұлғалар, нысандарға және үй жануарларына тікелей немесе жанама түрде қатысты зақымға жауапты болмаймыз. Ерекшелігі - сатушы орнататын кепілдік міндеттемесі. Ерекшелігі - сатушы орнататын кепілдік міндеттемесі.

Қызмет көрсету жағдайы

Құрылғы тек өкілетті қызмет көрсету орталығында жөнделуі керек. Кепілдіктегі ақаулы құрал Техникалық қолдау көрсету орталығына сату немесе беру күнінен тұратын құжатпен бірге түсуі керек.

IMETEC

www.imetec.com

Tenacta Group S.p.A. Via Piemonte, 5/11 24052 AZZANO S. PAOLO (BG) ITALY

M1003496
090719