

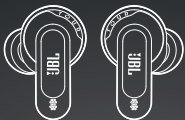

WHAT'S IN THE BOX



S/M/L



SCAN ME



APP



JBL HEADPHONES

GET EVEN MORE CONTROL AND PERSONALIZATION OF YOUR LISTENING EXPERIENCE WITH THIS FREE APP.



HOW TO WEAR

1 TRY DIFFERENT SIZES FOR A PERFECT FIT AND AUDIO PERFORMANCE.



2

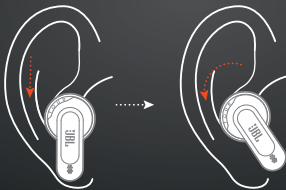

3

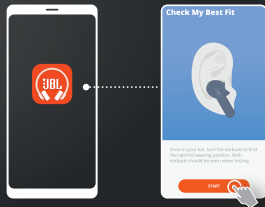

FIRST TIME USE

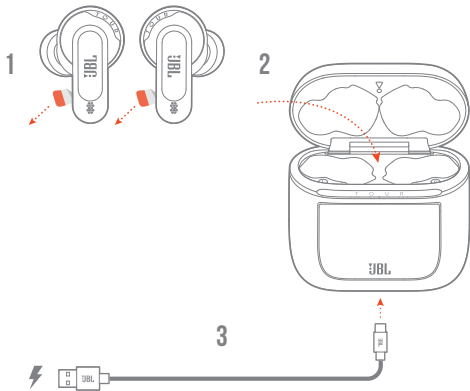

POWER ON & CONNECT



OTHERS



ANDROID™ 6.0+

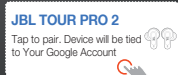

Fast Pair

WINDOWS 10 V1803+



MICROSOFT SWIFT PAIR

CHOOSE "JBL TOUR PRO 2" TO CONNECT

DUAL CONNECT + SYNC

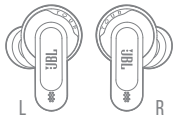

STEREO MODE



MONO MODE

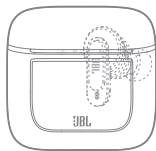

MULTI-POINT CONNECTION



● TAP × 1
— HOLD (5s)



(MAXIMUM 2 DEVICES)

CONTROLS



- * ENABLE ADVANCE CONTROLS BY CONNECTING YOUR JBL TOUR PRO 2 TO JBL HEADPHONES APP .
- ** ENABLE YOUR VOICE ASSISTANT THROUGH JBL HEADPHONES APP AND ASSIGN IT TO YOUR PREFERRED EARBUD (L/R).

CONTROLS

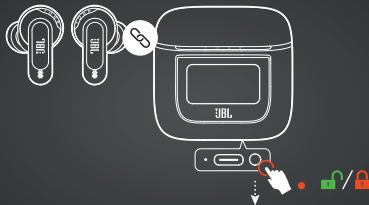

● PRESS × 1



SWIPE

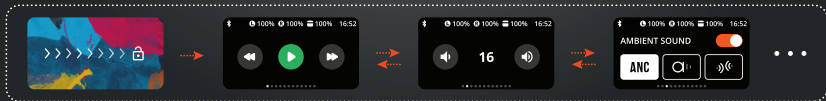

AUTO PLAY/PAUSE

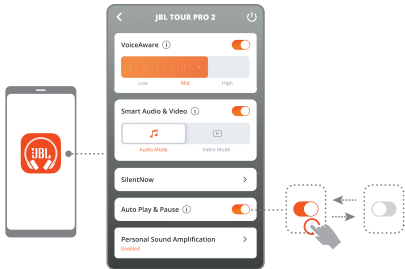
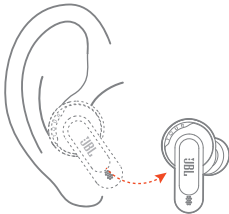

SILENT NOW

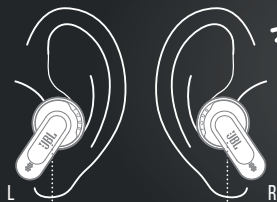

SILENT NOW ON:

- ANC ✓
- Bluetooth ✗
- Music ✗

100%  = 10HR

  HOLD (5s)

SILENT NOW OFF:

- ANC ✓
- Bluetooth ✓
- Music ✓

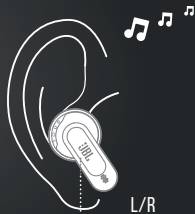

  HOLD (5s)



VOICEAWARE

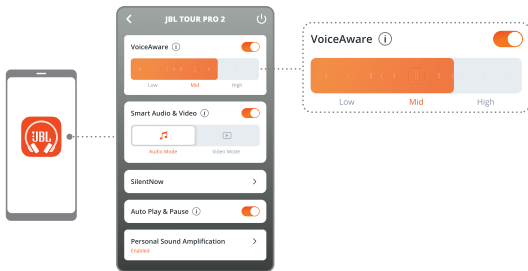
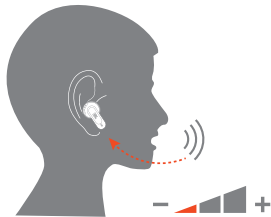

POWER OFF

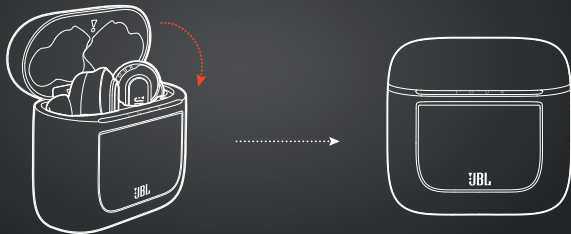

FACTORY RESET

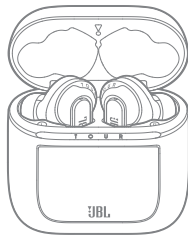
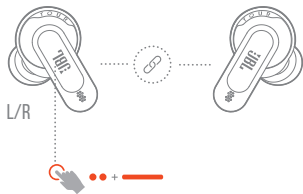

SMART CASE SETTINGS

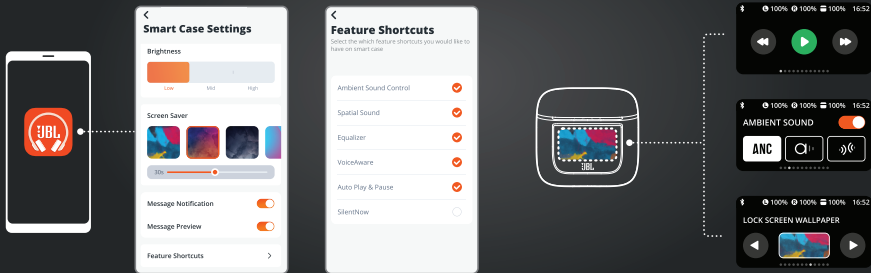

DO MORE WITH THE APP

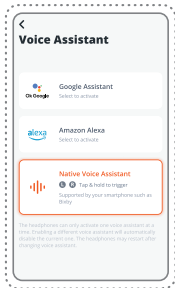
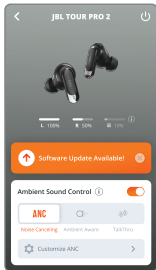

*ONLY AVAILABLE ON ANDROID™

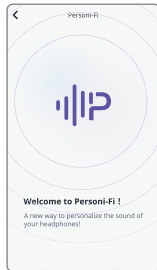

HANDS-FREE VOICE CONTROL

GET MORE DONE ON THE GO. SAY "OK GOOGLE" TO GET STARTED.

"Play my Workout playlist"

"Turn on noise canceling"

"Turn off ambient mode"

"What's my schedule today?"

"Set an alarm for 7 AM"



NOTE: ONLY AVAILABLE ON ANDROID™ | PRE-SET UP IS REQUIRED

HANDS-FREE VOICE CONTROL

ASK ALEXA TO PLAY MUSIC, ANSWER QUESTIONS, PLAY THE NEWS, CHECK THE WEATHER, SET ALARMS, CONTROL COMPATIBLE SMART HOME DEVICES, AND MORE.

"Alexa, play today's hits"

"Alexa, volume up."

"Alexa, skip this song."

"Alexa, what's the weather?"

"Alexa, turn off the TV."

"Alexa, start my commute"



NOTE: ANDROID™ 6.0 OR HIGHER IS REQUIRED FOR FULL ACCESS TO ALEXA FEATURES WHEN USING THIS DEVICE. ALEXA ISN'T AVAILABLE IN ALL LOCATIONS.

CHARGING

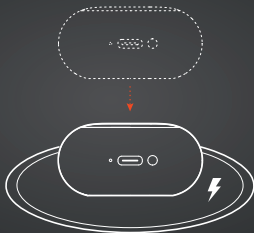
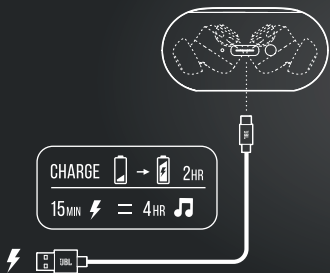

CHARGING THROUGH A QI-CERTIFIED
WIRELESS CHARGING PAD (NOT INCLUDED)

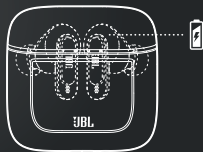

LED BEHAVIORS



		BT CONNECTING
		BT CONNECTED
		BT NOT CONNECTED

		LOW BATTERY
		CHARGING
		FULLY CHARGED



TECH SPEC

Model:	TOUR PRO 2
Driver size:	10 mm/ 0.394" Dynamic Driver
Power supply:	5V --- 1A
Earbud:	6.1 g per pc (12.2 g combined)/ 0.01345 lbs per pc (0.0269 lbs combined)
Charging case:	73 g/ 0.1609 lbs
Earbud battery type:	Lithium-ion polymer (70 mAh/ 3.85 V)
Charging case battery type:	Lithium-ion polymer (850 mAh/ 3.8 V)
Charging time:	2 hrs from empty
Music playtime with BT on and ANC off:	Up to 10 hrs
Music playtime with BT on and ANC on:	Up to 8 hrs
Music playtime with BT on and True Adaptive ANC on:	Up to 6 hrs
Talk time with ANC off:	Up to 6 hrs
Talk time with ANC on:	Up to 5.5 hrs

Frequency response :	20 Hz - 20 kHz
Impedance:	16 ohm
Sensitivity:	100 dB SPL@1 kHz
Maximum SPL:	95 dB
Microphone sensitivity:	-38 dBV/Pa@1 kHz
Bluetooth version (Earbud):	5.3
Bluetooth version (Charging case):	5.1
Bluetooth profile version:	A2DP V1.3.2, AVRCP V1.6.2, HFP V1.7.2
Bluetooth transmitter frequency range:	2.4 GHz - 2.4835 GHz
Bluetooth transmitter power:	<15 dBm (EIRP)
Bluetooth transmitter modulation (Earbud):	GFSK, $\pi/4$ -DQPSK, 8-DPSK
Bluetooth transmitter modulation (Charging case):	GFSK
Maximum operation temperature:	45 °C



FR**CONTENU DE LA BOÎTE****APPLICATION**

Obtenez encore plus de contrôle et de personnalisation de votre expérience d'écoute avec cette application gratuite.

COMMENT LES PORTER

Essayez les différentes tailles pour un maintien et des performances audio parfaits.

PREMIÈRE UTILISATION**ALLUMAGE ET CONNEXION**

Autres

Choisissez la connexion à « JBL TOUR PRO 2 ».

DUAL CONNECT + SYNC

Mode stéréo

Mode mono

CONNEXION MULTIPOINT

Toucher

Maintenir

2 appareils maximum.

COMMANDES

ANC (RBA)*

Ambient Aware (perception de l'environnement)*

Off (Éteint)

TalkThru (Conversation)*

Bixby/Siri*/Autres

Assistants vocaux**

* Activez les commandes avancées en connectant vos JBL TOUR PRO 2 à l'application JBL Headphones 

** Activez votre assistant vocal via l'application JBL Headphones et affectez-le à l'écouteur de votre choix (G/D).

COMMANDES

Appuyer

Balayer

LECTURE/PAUSE AUTO**SILENT NOW**

Silent Now actif

Silent Now inactif

VOICEAWARE**ARRÊT****RÉINITIALISATION D'USINE****PARAMÈTRE DU BOÎTIER****INTELLIGENT****PLUS DE POSSIBILITÉS AVEC****L'APPLICATION**

* Disponible uniquement sur Android™

CHARGE

Charge via une base de charge sans fil certifiée Qi (non incluse)

SIGNIFICATIONS DES TÉMOINS

Connexion BT

BT connecté

BT non connecté

Batterie faible

Charge

Charge complète

SPÉC. TECHNIQUES

Modèle :

Taille de haut-parleur :

Alimentation électrique :

Écouteurs :

Boîtier chargeur :

Type de batterie des écouteurs :

Type de batterie du boîtier chargeur :

Temps de charge :

Autonomie de lecture de musique

avec BT actif et RBA inactive :

Autonomie de lecture de musique

avec BT et RBA actifs :

Autonomie de lecture de musique

avec BT et RBA adaptative :

Autonomie de conversation sans RBA :

Autonomie de conversation avec RBA :

Réponse en fréquence :

Impédance :

Sensibilité :

Pression sonore max. :

Sensibilité du microphone :

Version du Bluetooth (Écouteurs) :

Version du Bluetooth (Boîtier chargeur) :

Version du profil Bluetooth :

Bande de fréquences de l'émetteur

Bluetooth :

Puissance de l'émetteur Bluetooth :

Modulation de l'émetteur Bluetooth

(Écouteurs) :

Modulation de l'émetteur Bluetooth

(Boîtier chargeur) :

Température de fonctionnement

maximale :

TOUR PRO 2

Haut-parleur dynamique de 10 mm / 0,394"

5 V === 1 A

6,1 g pièce (12,2 g combinés) /

0,01345 lbs pièce (0,0269 lbs combinés)

73 g / 0,1609 lbs

Lithium-ion polymère (70 mAh / 3,85 V)

Lithium-ion polymère (850 mAh / 3,8 V)

2 heures complètes

jusqu'à 10 heures

jusqu'à 8 heures

jusqu'à 6 heures

jusqu'à 6 heures

jusqu'à 5,5 heures

20 Hz - 20 kHz

16 ohms

100 dB SPL à 1 kHz

95 dB

-38 dBV/Pa à 1 kHz

5.3

5.1

A2DP V1.3.2, AVRCP V1.6.2, HFP V1.7.2

2,4 GHz - 2,4835 GHz

<15 dBm (EIRP)

GFSK, π/4-DQPSK, 8-DPSK

GFSK

45 °C

DA**HVAD ER DER I ÆSKEN****APP**

Få endnu mere kontrol og en personlig tilpasning af din lytteoplevelse med denne gratis app.

SÅDAN BÆRES DE

Prøv forskellige størrelser for at opnå perfekt pasform og lyd.

BRUG FØRSTE GANG**TÆND OG FORBIND**

Andre

Vælg "JBL TOUR PRO 2" for at oprette forbindelse

DUAL CONNECT + SYNC

Stereotilstand

Monotilstand

FLERPUNKTSFORBINDELSE

Tryk

Hold

Maksimalt 2 enheder

BETJENING

ANC (aktiv støjrreduktion)*

Ambient Aware*

Off (Slukket)

TalkThru*

Bixby/Siri*/Andre

Stemmeassistenter**

* Aktiver avancerede kontroller ved at forbinde din JBL TOUR PRO 2 til JBL Headphones-appen 

** Aktiver din stemmeassistent via JBL Headphones-appen, og knyt den til din foretrukne øretelefon (V/H).

BETJENING

Tryk

Stryk

AUTOMATISK AFSPLING/PAUSE**LYDLØS NU**

Lydløs nu tændt

Lydløs nu slukket

VOICEAWARE

Sluk

NULSTILLING TIL**FABRIKSINDSTILLINGER****INDSTILLINGER FOR SMART CASE****GØR MERE MED APPEN**

*Kun tilgængelig på Android™

OPLADER

Opladning via en Qi-certificeret trådløs opladningsplade

(medfølger ikke)

LED-SYMBOLER

Bluetooth forbinder

Bluetooth forbundet

Bluetooth ikke forbundet

Lavt batteri

Oplader

Fuldt opladet

TEKNISKE SPECIFIKATIONER

Model:	TOUR PRO 2
Enheds-størrelse:	10 mm/0,394" dynamisk enhed
Strømforsyning:	5 V === 1 A
Øretelefon:	6,1 g pr. stk (12,2 g kombineret)
Lade-etui:	73 g
Batteritype til øretelefoner:	Litium-ion-polymer (70 mAh/3,85 V)
Batteritype til lade-etui:	Litium-ion-polymer (850 mAh/3,8 V)
Opladningstid:	2 timer fra tom
Musikspilletid med Bluetooth tændt og aktiv støjreduktion slukket:	op til 10 timer
Musikspilletid med Bluetooth tændt og aktiv støjreduktion tændt:	op til 8 timer
Musikspilletid med Bluetooth tændt og ægte adaptiv aktiv støjreduktion tændt:	op til 6 timer
Taletid med aktiv støjreduktion slukket:	op til 6 timer
Taletid med aktiv støjreduktion tændt:	op til 5,5 timer
Frekvensområde:	20 Hz - 20 kHz
Impedans:	16 ohm
Følsomhed:	100 dB SPL@1 kHz
Maksimal SPL:	95 dB
Mikrofonfølsomhed:	-38 dBV/Pa@1 kHz
Bluetooth-version (Øretelefon):	5.3
Bluetooth-version (Lade-etui):	5.1
Bluetooth-profil-version:	A2DP V1.3.2, AVRCP V1.6.2, HFP V1.7.2
Bluetooth-senders frekvensområde:	2,4 GHz - 2,4835 GHz
Bluetooth-sendeeffekt:	<15 dBm (EIRP)
Bluetooth-sendemodulation (Øretelefon):	GFSK, $\pi/4$ -DQPSK, 8-DPSK
Bluetooth-sendemodulation (Lade-etui):	GFSK
Maksimal driftstemperatur:	45 °C

DE

VERPACKUNGSMATERIAL APP

Hole dir mit dieser kostenlosen App noch mehr Kontrolle und Personalisierung für dein Hörerlebnis.

TRAGEMÖGLICHKEITEN

Probieren Sie für eine perfekte Passform und Audio-Performance verschiedene Größen der Ohrstöpsel aus.

ERSTMALIGE VERWENDUNG EINSCHALTEN UND VERBINDEN

Weitere „JBL TOUR PRO 2“ zum Verbinden auswählen

DUAL CONNECT + SYNC

Stereo-Modus

Mono-Modus

MULTI-POINT-VERBINDUNG

Tippen

Halten

Maximal 2 Geräte

STEUERELEMENTE

ANC (Aktives Noise-Cancelling)*

Ambient Aware (Umgebungsbewusst)**

Off (Aus)

TalkThru*

Bixby / Siri* / Weitere

Sprachassistenten**

* Aktivieren Sie erweiterte Steuerelemente,

indem du die JBL TOUR PRO 2 mit der

JBL Headphones-App verbindest 

** Aktivieren Sie den Sprachassistenten

über die JBL Headphones-App und weise ihn deinem bevorzugten Ohrhörer zu (L/R).

STEUERELEMENTE

Drücken

Wischen

AUTOM. WIEDERGABE/PAUSE

SILENT NOW

Silent now Ein

Silent now Aus

VOICEAWARE

AUSSCHALTEN

RESET AUF DIE

WERKSEINSTELLUNGEN

EINSTELLUNGEN FÜR DAS

SMART-CASE

MACH NOCH MEHR MIT DER APP

*Nur auf Android™ verfügbar

AUFLADEN

Laden über ein Qi-zertifiziertes, kabelloses Ladegerät (separat erhältlich)

LED-VERHALTEN

BT wird verbunden

BT verbunden

BT nicht verbunden

Akku schwach

Aufladen

Voll geladen

TECHNISCHE DATEN

Modell:

Treibergröße:

Energieversorgung:

Ohrhörer:

Ladebox:

Ohrhörer-Akkutyp:

Ladebox-Akkutyp:

Ladezeit:

Musikwiedergabezeit mit

eingeschaltetem BT und

ausgeschaltetem ANC:

Musikwiedergabezeit mit

eingeschaltetem ANC und BT:

Musikwiedergabezeit mit

eingeschaltetem BT und wirklich

adaptivem ANC:

Gesprächszeit mit ANC aus:

Gesprächszeit mit ANC ein:

Frequenzgang:

Impedanz:

Empfindlichkeit:

Maximaler Schalldruckpegel:

Mikrofonempfindlichkeit:

Bluetooth-Version (Ohrhörer):

Bluetooth-Version (Ladebox):

Bluetooth-Profilversion:

Frequenzbereich für die

Bluetooth-Übertragung:

Bluetooth-Übertragungsleistung:

Bluetooth-Übertragungsmodulation

(Ohrhörer):

Bluetooth-Übertragungsmodulation

(Ladebox):

Maximale Betriebstemperatur:

TOUR PRO 2

Dynamischer 10-mm-Treiber

5 V === 1 A

6,1 g pro Stk. (12,2 g zusammen)

73 g

Lithium-Ionen-Polymer (70 mAh/ 3,85 V)

Lithium-Ionen-Polymer (850 mAh/3,8 V)

2 Std. ab leerem Akku

Bis zu 10 Std.

Bis zu 8 Std.

Bis zu 6 Std.

Bis zu 6 Std.

Bis zu 5,5 Std.

20 Hz – 20 kHz

16 Ohm

100 dB Schalldruckpegel bei 1 kHz

95 dB

-38 dBV/Pa bei 1 kHz

5.3

5.1

A2DP V1.3.2, AVRCP V1.6.2, HFP V1.7.2

2,4–2,4835 GHz

<15 dBm (EIRP)

GFSK, $\pi/4$ -DQPSK, 8-DPSK

GFSK

45 °C

EL

ΠΕΡΙΕΧΟΜΕΝΟ ΤΗΣ ΣΥΣΚΕΥΑΣΙΑΣ ΕΦΑΡΜΟΓΗ

Εξασφαλίστε ακόμα μεγαλύτερο έλεγχο και εξατομικευση της εμπειρίας ακρόασης με αυτή την δωρεάν εφαρμογή.

ΠΩΣ ΝΑ ΤΟ ΦΟΡΕΣΕΤΕ

Δοκιμάστε διαφορετικά μεγέθη για να πετύχετε την τέλεια εφαρμογή και απόδοση ήχου.

ΧΡΗΣΗ ΠΡΩΤΗ ΦΟΡΑ

ANAMMA & ΣΥΝΔΕΣΗ

Άλλες

Επιλέξτε "JBL TOUR PRO 2" για να συνδεθείτε

ΔΙΠΛΗ ΣΥΝΔΕΣΗ + ΣΥΓΧΡΟΝΙΣΜΟΣ

Στερεοφωνική λειτουργία
Μονοφωνική λειτουργία

ΣΥΝΔΕΣΗ ΠΟΛΛΑΠΛΩΝ ΣΗΜΕΙΩΝ

Πατήστε

Διατήρηση

Το πολύ 2 συσκευές

ΕΛΕΓΧΟΣ

ANC*

Ambient Aware (Αντίληψη

περιβάλλοντος)*

Off (Απενεργ.)

TalkThru*

Bixby/Siri**/Άλλες

βοήθει φωνής**

* Ενεργοποιήστε τον προηγμένο έλεγχο συνδέοντας το JBL TOUR PRO 2 στην εφαρμογή JBL Headphones 

** Ενεργοποιήστε τον βοηθό φωνής μέσω

της εφαρμογής JBL Headphones και αντιποτιστείτε την στο ακουστικό που προτιμάτε (L/R).

ΕΛΕΓΧΟΣ

Πιάστε

Σύρετε

ΑΥΤΟΜΑΤΗ ΑΝΑΠΑΡΑΓΩΓΗ/ΠΑΥΣΗ

ΑΘΟΥΡΥΗ ΤΩΡΑ

Η λειτουργία "Αθόρυβη τώρα" είναι ενεργοποιημένη

Η λειτουργία "Αθόρυβη τώρα" είναι απενεργοποιημένη

VOICEWARE

ΣΒΗΣΙΜΟ

ΕΠΑΝΑΦΟΡΑ ΕΡΓΟΣΤΑΣΙΑΚΩΝ

ΡΥΘΜΙΣΕΩΝ

ΡΥΘΜΙΣΕΙΣ ΕΞΥΠΝΗΣ ΘΗΚΗΣ

ΚΑΝΤΕ ΠΕΡΙΣΣΟΤΕΡΑ ΜΕ ΤΗΝ

ΕΦΑΡΜΟΓΗ

* Διαθέσιμο μόνο σε Android**

ΦΟΡΤΙΣΗ ΣΕ ΞΕΛΙΞΗ

Φόρτιση μέσω ασύρματης βάσης φόρτισης με πιστοποίηση Qi (δεν περιλαμβάνεται)

ΛΕΙΤΟΥΡΓΙΑ LED

Σύνδεση BT

BT συνδέθηκε

BT δεν συνδέθηκε

Χαμηλή στάθμη μπαταρίας

Φορτίση

Έχει φορτίσει πλήρως

ΤΕΧΝΙΚΕΣ ΠΡΟΔΙΑΓΡΑΦΕΣ

Μοντέλο:

Μέγεθος οδηγού:

Τροφοδοσία:

Ακουστικό:

Θήκη φόρτισης:

Τύπος μπαταρίας ακουστικού:

Τύπος μπαταρίας θήκης φόρτισης:

Χρόνος φόρτισης:

Διάρκεια αναπαραγωγής μουσικής με

το BT και το ANC απενεργοποιημένο:

Διάρκεια αναπαραγωγής μουσικής με

το BT και το ANC ενεργοποιημένα:

Διάρκεια αναπαραγωγής μουσικής με

ενεργοποιημένο το BT και αληθινή

προσαρμοστική ANC:

Χρόνος ομιλίας με το ANC

απενεργοποιημένο:

Χρόνος ομιλίας με το ANC

ενεργοποιημένο:

Συχνότητα απόκρισης:

Αντίσταση:

Ευαισθησία:

Μέγιστο SPL:

Ευαισθησία μικροφώνου:

Έκδοση Bluetooth (Ακουστικό):

Έκδοση Bluetooth (Θήκη φόρτισης):

Έκδοση προφίλ Bluetooth:

Εύρος συχνότητας πομπού Bluetooth:

Ισχύς πομπού Bluetooth:

Διαμόρφωση πομπού Bluetooth

(Ακουστικό):

Διαμόρφωση πομπού Bluetooth

(Θήκη φόρτισης):

Μέγιστη θερμοκρασία λειτουργίας:

TOUR PRO 2

10 mm/0,394" Δυναμικός οδηγός

5V === 1A

6,1 g ανά τμχ. (12,2 g μαζί)/

0,01345 lbs ανά τμχ. (0,0269 lbs μαζί)

73 g/0,1609 lbs

Πολυμερών ιόντων λιθίου (70 mAh/3,85 V)

Πολυμερών ιόντων λιθίου (850 mAh/3,8 V)

2 ώρες όταν είναι άδεια

έως 10 ώρες

έως 8 ώρες

έως 6 ώρες

έως 6 ώρες

έως 5,5 ώρες

20 Hz - 20 kHz

16 ohm

100 dB SPL@1 kHz

95 dB

-38 dBV/Pa@1 kHz

5.3

5.1

A2DP V1.3.2, AVRCP V1.6.2, HFP V1.7.2

2,4 GHz - 2,4835 GHz

<15 dBm (EIRP)

GFSK, π/4-DQPSK, 8-DPSK

GFSK

45 °C

ES

CONTENIDO DE LA CAJA APLICACIÓN

Consigue todavía más control y personaliza tu escucha con más detalle en esta aplicación gratuita.

CÓMO AJUSTARLOS

Prueba distintos tamaños para obtener el ajuste idóneo y un rendimiento de audio perfecto.

USO POR PRIMERA VEZ

ENCENDER Y CONECTAR

Otros

Selecciona "JBL TOUR PRO 2" para conectar

DUAL CONNECT + SYNC

Modo estéreo

Modo mono

CONEXIÓN MULTIPUNTO

Tocar

Mantener

Máximo 2 dispositivos

CONTROLES

ANC (Cancelación activa de ruido)*

Ambient Aware (Escucha del entorno)**

Off (Desactivado)

TalkThru*

Bixby/Siri*/Otros

Asistentes de voz**

* Activa los controles avanzados

conectando los JBL TOUR PRO 2 a la

aplicación JBL Headphones 

** Activa el asistente de voz mediante

la aplicación JBL Headphones y asígnalo al auricular que prefieras (izquierdo o derecho).

CONTROLES

Pulsar

Deslizar

REPRODUCCIÓN/PAUSA

AUTOMÁTICA

SILENCIAR AHORA

Silenciar ahora activado

Silenciar ahora desactivado

VOICEWARE

APAGAR

REESTABLECIMIENTO A LA

CONFIGURACIÓN DE FÁBRICA

AJUSTES DE LA FUNDA

INTELIGENTE

CONSIGUE MÁS CON LA

APLICACIÓN

*Solo disponible para Android**

CARGA

Carga mediante una base de carga

inalámbrica certificada para Qi

(no incluida)

COMPORTAMIENTOS DE LOS LED

Conectando Bluetooth

Bluetooth conectado

Bluetooth no conectado

Batería baja

Carga

Carga completa

ESPECIFICACIONES TÉCNICAS

Modelo:	TOUR PRO 2
Tamaño de la unidad:	Unidad dinámica de 10 mm/0,394"
Alimentación:	5 V --- 1 A
Auricular:	6,1 g por unidad (12,2 g combinados)
Funda de carga:	73 g/0,1609 lbs
Tipo de batería del auricular:	Polimérica de ion de litio (70 mAh/3,85 V)
Tipo de batería de la funda de carga:	Polimérica de ion de litio (850 mAh/3,8 V)
Tiempo de carga:	2 horas desde carga agotada
Tiempo de reproducción de música con la función Bluetooth activada y ANC desactivada:	hasta 10 horas
Tiempo de reproducción de música con las funciones de Bluetooth y ANC activadas:	hasta 8 horas
Tiempo de reproducción de música con Bluetooth y True Adaptive ANC activados:	hasta 6 horas
Tiempo de conversación con ANC desactivada:	hasta 6 horas
Tiempo de conversación con ANC activada:	hasta 5,5 horas
Intervalo de frecuencias:	20 Hz - 20 kHz
Impedancia:	16 Ohm
Sensibilidad:	100 dB SPL a 1 kHz
SPL máximo:	95 dB
Sensibilidad del micrófono:	-38 dBV/Pa a 1 kHz
Versión Bluetooth (Auricular):	5.3
Versión Bluetooth (Funda de carga):	5.1
Versión del perfil de Bluetooth:	A2DP V1.3.2, AVRCP V1.6.2, HFP V1.7.2
Intervalo de frecuencias del transmisor Bluetooth:	2,4 GHz - 2,4835 GHz
Potencia del transmisor Bluetooth:	<15 dBm (EIRP)
Modulación del transmisor Bluetooth (Auricular):	GFSK, π/4-DQPSK, 8-DPSK
Modulación del transmisor Bluetooth (Funda de carga):	GFSK
Temperatura máxima de funcionamiento:	45 °C

F

PAKKAUKSEN SISÄLTÖ SOVELLUS

Tällä ilmaisella sovelluksella voit hallita kuuntelukokemustasi entistäkin paremmin ja muokata siitä henkilökohtaisemman.

KÄYTTÖOHJEET

Kokeile eri kokoja, jotta saat parhaan istuvuuden ja äänenlaadun.

ENSIMMÄINEN KÄYTTÖKERTA

VIRRAN KYTKEMINEN JA YHDISTÄMINEN

Muut

Valitse "JBL TOUR PRO 2" muodostaaksesi yhteyden KAKSOISLIITÄNTÄ + SYNKR.

Stereotila

Monotila

MONIPISTEYHTEYS

Napautta

Pidä

Enintään 2 laitetta

OHJAIMET

ANC*

Ambient Aware (Ympäristötietoisuus)*

Off (Pois päältä)

TalkThru*

Bixby / Siri* / Muut

Puheavustajat**

* Ota käyttöön innovatiiviset ohjaimet yhdistämällä JBL TOUR PRO 2 -kuulokkeesi JBL Headphones -sovellukseen  .

** Ota käyttöön puheavustajasi JBL Headphones -sovelluksen avulla ja määritä se haluamaasi kuulokenappiin (V/O).

OHJAIMET

Paina

Pyyhkäise

AUTOMAATTINEN TOISTO/TAUKO VÄLITÖN HILJENNYS

Välitön hiljennys päällä

Välitön hiljennys pois päältä

VOICEAWARE

VIRTA POIS

TEHDASASETUSTEN PALAUTUS

SMART CASE -asetukset

LISÄÄ SOVELLUKSEN

KÄYTTÖMAHDOLLISUUKSIA

*Saatavilla vain Android™-

käyttöjärjestelmässä

LATAUTUU

Lataus Qi-sertifioitujen langattoman latausalustan välityksellä (myydään erillisinä)

LED-MERKKIVALON TOIMINNOT

Muodostetaan BT-yhteyttä

BT yhdistetty

BT ei yhdistetty

Akun varaus vähissä

Latautuu

Täysin ladattu

TEKNISET TIEDOT

Malli:

Elementin koko:

Virransyöttö:

Nappikuuloke:

Latauskotelo:

Nappikuulokkeen akun tyyppi:

Latauskotelon akkutyypin:

Latausaika:

Musiikin toisto aika BT päällä ja ANC

pois päältä:

Musiikin toisto aika BT ja

ANC päällä:

Musiikin toisto aika BT ja True

Adaptive ANC päällä:

Puhe aika ANC pois päältä:

Puhe aika ANC päällä:

Taajuusvaste :

Impedanssi:

Herkkyys:

Maksimi SPL:

Mikrofonin herkkyys:

Bluetooth-versio (Nappikuuloke):

Bluetooth-versio (Latauskotelo):

Bluetooth-profiiliversio:

Bluetooth-lähetimen taajuusalue:

Bluetooth-lähetimen teho:

Bluetooth-lähetimen modulaatio

(Nappikuuloke):

Bluetooth-lähetimen modulaatio

(Latauskotelo):

Maksimi käyttölämpötila:

TOUR PRO 2

10 mm / 0,394" dynaaminen elementti

5 V --- 1 A

6,1 g/kpl (12,2 g yhdistettynä) / 0,01345 paunaa/kpl (0,0269 paunaa yhdistettynä)

73 g / 0,1609 paunaa

Litium-ionipolymeeri (70 mAh / 3,85 V)

Litium-ionipolymeeri (850 mAh / 3,8 V)

2 h tyhjistä

jopa 10 h

jopa 8 h

jopa 6 h

jopa 6 h

jopa 5,5 h

20 Hz - 20 kHz

16 ohmia

100 dB SPL@1 kHz

95 dB

-38 dBV/Pa@1 kHz

5.3

5.1

A2DP V1.3.2, AVRCP V1.6.2, HFP V1.7.2

2,4 GHz - 2,4835 GHz

<15 dBm (EIRP)

GFSK, π/4-DQPSK, 8-DPSK

GFSK

45 °C

HU

A DOBOZ TARTALMA ALKALMAZÁS

Ezzel az ingyenes alkalmazással még több ellenőrzést és személyre szabott zenehallgatási élményt kaphat.

A HASZNÁLAT MÓDJA

Próbáljon ki különböző méretek a tökéletes egyezés és audio-teljesítmény eléréséhez.

ELSŐ HASZNÁLAT BEKAPCSOLÁS ÉS CSATLAKOZÁS

Egyebek
Csatlakozáshoz válassza a „JBL TOUR PRO 2” lehetőséget

KETTŐS CSATLAKOZÁS + SZINKRONIZÁCIÓ

Sztereó üzemmód
Monó üzemmód

MULTIPONTOS CSATLAKOZÁS

Koppintás
Tartsa lenyomva
Maximum 2 eszközt

VEZÉRLŐK

ANC*

Ambient Aware (Környezeti zaj beengedése)*

Off (Ki)

TalkThru (Beszélgetés)*

Bixby / Siri* / Egyebek

Hangasszisztensek**

* Engedélyezze a speciális vezérlést a JBL TOUR PRO 2 és a JBL Headphones

alkalmazás  összekapcsolásával.

** Engedélyezze a hangvezérlési asszisztens JBL Headphones alkalmazáson keresztül történő használatát és társítsa azt bármely fülhallgatóhoz (bal/jobbs).

VEZÉRLŐK

Nyomva tartás

Élhúzás

AUTOMATIKUS LEJÁTSZÁS/ SZÜNET NÉMÍTÁS MOST

Némítás Most be

Némítás Most ki

VOICEWARE KIKAPCSOLÁS

GYÁRI VISSZAÁLLÍTÁS
SMART CASE BEÁLLÍTÁSOK

TEGYEN TÖBBET AZ ALKALMAZÁSSAL

*Kizárólag Android™ rendszeren

érhető el

TÖLTÉS

Töltés Qi-tanúsítással ellátott vezeték nélküli töltőpárman keresztül (nem tartozék)

LED TULAJDONSÁGAI

BT csatlakoztatása

BT csatlakoztatva

BT nincs csatlakoztatva

Alacsony akkumulátortöltöttség

Töltés

Teljesen feltöltve

MŰSZAKI SPECIFIKÁCIÓK

Modell:

Hangszóró mérete:

Tápellátás:

Fülhallgató:

Töltőtok:

Fülhallgató akkumulátor típusa:

Töltőtok akkumulátorának típusa:

Töltési idő:

Zenelejátszási idő bekapcsolt BT és kikapcsolt ANC mellett:

Zenelejátszási idő bekapcsolt BT és bekapcsolt ANC mellett:

Zenelejátszás ideje bekapcsolt BT és valós adaptív ANC mellett:

Beszélgetési idő kikapcsolt ANC mellett:

Beszélgetési idő bekapcsolt ANC mellett:

Frekvenciaválasz:

Impedancia:

Érzékenység:

Maximális SPL:

Mikrofon érzékenysége:

Bluetooth-verzió (Fülhallgató):

Bluetooth-verzió (Töltőtok):

Bluetooth-profilverzió:

Bluetooth-jeladó frekvenciatartomány:

Bluetooth-jeladó teljesítmény:

Bluetooth-jeladó moduláció (Fülhallgató):

Bluetooth-jeladó moduláció (Töltőtok):

Maximális üzemi hőmérséklet:

TOUR PRO 2

10 mm/0,394" dinamikusszóró

5 V --- 1 A

6,1 g/0,01345 font darabonként

(12,2 g/0,0269 font együttesen)

73 g/0,1609 font

Litium-ion polimer (70 mAh/3,85 V)

Litium-ion polimer (850 mAh/3,8 V)

2 óra teljesen lemerült állapotból

legfeljebb 10 óra

legfeljebb 8 óra

legfeljebb 6 óra

legfeljebb 6 óra

legfeljebb 5,5 óra

20 Hz - 20 kHz

16 ohm

100 dB SPL 1 kHz-en

95 dB

-38 dBV/Pa 1 kHz-en

5.3

5.1

A2DP V1.3.2, AVRCP V1.6.2, HFP V1.7.2

2,4 GHz - 2,4835 GHz

< 15 dBm (EIRP)

GFSK, m/4-DQPSK, 8-DPSK

GFSK

45 °C

IT

CONTENUTO DELLA CONFEZIONE APP

Ottieni un maggiore controllo e personalizzazione della tua esperienza di ascolto con questa App gratuita.

COME INDOSSARLI

Prova misure diverse per comfort e prestazioni audio perfetti.

AL PRIMO UTILIZZO

ACCENSIONE E COLLEGAMENTO

Altri

Scegli "JBL TOUR PRO 2" per effettuare il collegamento

DUAL CONNECT + SYNC

Modalità stereo

Modalità mono

CONNESSIONE MULTI-PUNTO

Tocca

Tieni premuto

Massimo 2 dispositivi

CONTROLLI

ANC*

Ambient Aware*

Off (Spento)

TalkThru*

Bixby / Siri* / Altri

Assistenti Vocali**

* Attiva i controlli avanzati collegando

i tuoi JBL TOUR PRO 2 all'app JBL

Headphones 

** Attiva il tuo assistente vocale

tramite l'app JBL Headphones ed assegnalo all'auricolare preferito (L/R).

CONTROLLI

Premi

Swipe

PLAY/PAUSA AUTOMATICI

SILENT NOW

Silent Now attivato

Silent Now disattivato

VOICEWARE

SPEGNIMENTO

RIPRISTINO ALLE IMPOSTAZIONI

PREDEFINITE

IMPOSTAZIONI SMART CASE

FAI DI PIÙ CON L'APP

*Disponibile solo su Android™

RICARICA

Ricarica tramite un pad di ricarica wireless certificato Qi (non incluso)

COMPORTEMENTO DEI LED

Collegamento BT

BT collegato

BT non collegato

Batteria scarica

Ricarica

Completamente carica

SPECIFICHE TECNICHE

Modello:	TOUR PRO 2
Dimensione del driver:	Driver dinamico da 10 mm/0,394"
Alimentazione:	5 V ---= 1 A
Auricolari:	6,1 g per pz (12,2 g combinato)/ 0,01345 lbs per pz (0,0269 lbs combinato)
Custodia di ricarica:	73 g/0,1609 lbs
Tipo di batteria degli auricolari:	Polimeri agli ioni di litio (70 mAh/ 3,85 V)
Tipo di batteria custodia di ricarica:	Polimeri agli ioni di litio (850 mAh/3,8 V)
Tempo di ricarica:	2 ore da scarichi
Autonomia in riproduzione con BT attivo e ANC spenta:	fino a 10 ore
Autonomia in riproduzione con BT e ANC attivi:	fino a 8 ore
Autonomia in riproduzione con BT e ANC True Adaptive attivi:	fino a 6 ore
Autonomia in conversazione con ANC disattivata:	fino a 6 ore
Autonomia in conversazione con ANC attiva:	fino a 5,5 ore
Risposta in frequenza:	20 Hz - 20 kHz
Impedenza:	16 ohm
Sensibilità:	100 dB SPL@1 kHz
SPL massimo:	95 dB
Sensibilità del microfono:	-38 dBV/Pa@1 kHz
Versione Bluetooth (Auricolari):	5.3
Versione Bluetooth (Custodia di ricarica):	5.1
Versione profilo Bluetooth:	A2DP V1.3.2, AVRCP V1.6.2, HFP V1.7.2
Intervallo di frequenza del trasmettitore Bluetooth:	2,4 GHz - 2,4835 GHz
Potenza del trasmettitore Bluetooth:	<15 dBm (EIRP)
Modulazione del trasmettitore Bluetooth (Auricolari):	GFSK, π/4-DQPSK, 8-DPSK
Modulazione del trasmettitore Bluetooth (Custodia di ricarica):	GFSK
Temperatura d'esercizio massima:	45 °C

NL

VERPAKKINGSINHOUD APP

Geniet van nog meer controle en de mogelijkheid om jouw eigen luisterervaring te creëren met deze gratis app.

DRAGEN

Probeer verschillende maten om een perfecte pasvorm te vinden en optimale audioprestaties te verzekeren.

INGEBRUIKNAME

INSCHAKELN EN VERBINDEN

Anderen
Selecteer "JBL TOUR PRO 2" om verbinding te maken

DUAL CONNECT + SYNC

Stereo-modus

Mono-modus

MEERPUNTSVERBINDING

Tik

Ingedrukt houden

Maximaal 2 apparaten

BEDIENING

ANC* (Actieve ruisonderdrukking)



Ambient Aware* (Omgevingsbewust)

Off (Uit)

TalkThru (Doorpraten)*

Bixby/Siri*/Anderen

Spraakassistenten**

* Schakel geavanceerde bediening in door de JBL TOUR PRO 2 te verbinden met de JBL Headphones-app  

** Activeer de stemassistent via de JBL Headphones-app en wijs deze toe aan de oordopjes van naar voorkeur (L/R).

BEDIENING

Druk

Vegen

AUTOMATISCH AFSPLEEN/PAUZE SILENT NOW

Silent Now aan

Silent Now uit

VOICEAWARE

UITSCHAKELN

FABRIEKINSTELLINGEN

SMART OPLADER INSTELLINGEN

DOE MEER MET DE APP

*Alleen beschikbaar op Android™

OPLADEN

Opladen via een Qi-gecertificeerd draadloos oplaadstation (niet inbegrepen)

LED-FUNCTIES

BT verbinden

BT verbonden

BT niet verbonden

Batterij bijna leeg

Opladen

Volledig opgeladen

TECHNISCHE SPECIFICATIES

Model:	TOUR PRO 2
Maat van driver:	10 mm/0,394" dynamische driver
Voeding:	5 V ---= 1 A
Oordopjes:	6,1 g elk (12,2 g samen)/ 0,01345 lbs elk (0,0269 lbs samen)
Oplaadetui:	73 g/0,1609 lbs
Type oordopjesbatterij:	Lithium-ion polymeer (70 mAh/3,85 V)
Batterijtype oplaadetui:	Lithium-ion polymeer (850 mAh/3,8 V)
Oplaadtijd:	2 uur wanneer leeg
Muziekafspeeltijd met BT aan en ANC uit:	maximaal 10 uur
Muziekafspeeltijd met BT aan en ANC aan:	maximaal 8 uur
Afspeeltijd van muziek met BT aan en True Adaptive ANC aan:	maximaal 6 uur
Spreekijd met ANC uit:	maximaal 6 uur
Spreekijd met ANC aan:	maximaal 5,5 uur
Frequentiebereik:	20 Hz - 20 kHz
Impedantie:	16 ohm
Gevoeligheid:	100 dB SPL@1 kHz
Maximaal SPL:	95 dB
Microfoongevoeligheid:	-38 dBV/Pa@1 kHz
Bluetooth-versie (Oordopjes):	5.3
Bluetooth-versie (Opladetui):	5.1
Bluetooth-profielversie:	A2DP V1.3.2, AVRCP V1.6.2, HFP V1.7.2
Frequentiebereik Bluetooth-zender:	2,4 GHz - 2,4835 GHz
Vermogen Bluetooth-zender:	<15 dBm (EIRP)
Modulatie Bluetooth-zender (Oordopjes):	GFSK, π/4-DQPSK, 8-DPSK
Modulatie Bluetooth-zender (Opladetui):	GFSK
Maximale bedrijfstemperatuur:	45 °C

NO**DETTE ER I ESKEN****APP**

Få bedre kontroll og tilpasning av lytteopplevelsen med denne gratisappen.

SLIK BRUKES PRODUKTET

Prøv ulike størrelser for å finne den perfekte passformen og lyden.

FØRSTE GANGS BRUK**SLÅ PÅ OG KOBLE TIL**

Andre

Velg "JBL TOUR PRO 2" for å koble til

DOBBELTILKOBLING +**SYNKRONISERING**

Stereomodus

Monomodus

FLERPUNKTSFORBINDELSE

Tapp

Hold

Maks. 2 enheter

KONTROLLER

ANC*

Ambient Aware*

Off (Av)

TalkThru*

Bixby / Siri* / Andre

Stemmeassistenter**

* Aktiver avanserte kontroller ved

å koble JBL TOUR PRO 2 til JBL

Headphones-appen 

** Aktiver stemmeassistenten gjennom JBL Headphones-appen og tilordne den til den foretrukne øreproppen (H/V).

KONTROLLER

Trykk

Sveip

AUTOMATISK AVSPILLING/PAUSE**DEMPET NÅ**

Dempet nå på

Dempet nå av

VOICEWARE**SLÅ AV****FABRIKKTILBAKESTILLING****SMARTETUI-INNSTILLINGER****GJØR MER MED APPEN**

*Kun tilgjengelig på Android**

LADER

Lader gjennom en Qi-sertifisert trådløs ladepute (medfølger ikke)

LED-ATFERD

BT koble til

BT tilkoblet

BT ikke tilkoblet

Lite batteri

Lader

Fulladet

TEKNISKE SPESIFIKASJONER

Modell:

Driverstørrelse:

Strømforsyning:

Ørepropp:

Ladeeske:

Øreproppens batteritype:

Ladeeskens batteritype:

Ladetid:

Musikkavspillingstid med BT på

og ANC av:

Musikkavspillingstid med BT på

og ANC på:

Spilletid med BT på og True

Adaptive ANC på:

Taletid med ANC av:

Taletid med ANC på:

Frekvensrespons :

Impedans:

Følsomhet:

Maksimal SPL:

Mikrofonfølsomhet:

Bluetooth-versjon (Ørepropp):

Bluetooth-versjon (Ladeeske):

Bluetooth-profilversjon:

Frekvensområde for

Bluetooth-sender:

Bluetooth-senderens strøm:

Modulasjon for Bluetooth-sender

(Ørepropp):

Modulasjon for Bluetooth-sender

(Ladeeske):

Maks driftstemperatur:

TOUR PRO 2

10 mm / 0,394" dynamisk driver

5 V --- 1 A

6,1 g pr. stk. (12,2 g kombinert) / 0,01345

pund pr. stk. (0,0269 pund kombinert)

73 g / 0,1609 pund

Litium-ion-polymer (70 mAh / 3,85 V)

Litium-ion-polymer (850 mAh / 3,8 V)

2 timer når tomt

opptil 10 timer

opptil 8 timer

opptil 6 timer

opptil 6 timer

opptil 5,5 timer

20 Hz – 20 kHz

16 ohm

100 dB SPL ved 1 kHz

95 dB

-38 dBV/Pa ved 1 kHz

5.3

5.1

AZDP V1.3.2, AVRCP V1.6.2, HFP V1.7.2

2,4 – 2,4835 GHz

<15 dBm (EIRP)

GFSK, m/4-DQPSK, 8-DPSK

GFSK

45 °C

PL**ZAWARTOŚĆ ZESTAWU****APLIKACJA**

Zyskaj jeszcze większą kontrolę i możliwość personalizacji brzmienia, wykorzystując tę bezpłatną aplikację.

JAK KORZYSTAĆ ZE SŁUCHAWEK

Wypróbuj różne rozmiary, aby uzyskać wygodę noszenia słuchawek i najlepsze parametry audio.

PRZED PIERWSZYM UŻYCIEM**WŁĄCZANIE ZASILANIA I ŁĄCZENIE**

Inne

Wybierz „JBL TOUR PRO 2”, aby nawiązać

połączenie

DUAL CONNECT + SYNC

Tryb dźwięku stereo

Tryb dźwięku mono

POŁĄCZENIE WIELOPUNKTOWE

Stuknij

Przytrzymaj

Maks. dwa urządzenia

ELEMENTY STEROWANIA

ANC*

Ambient Aware (włącz, by słyszeć otoczenie) *

Off (Wyl.)

TalkThru (rozmawiaj bez zdejmowania

słuchawek)*

Bixby / Siri* / Inne

Asystenci głosowi**

* Włącz sterowanie zaawansowane,

łącząc słuchawki JBL TOUR PRO 2 z

aplikacją JBL Headphones 

** Włącz asystenta głosowego w aplikacji JBL Headphones i przypisz go do preferowanej słuchawki (L/P).

ELEMENTY STEROWANIA

Naciśnij

Przeciągnij

AUTOMATYCZNE ODTWARZANIE/**WSTRZYMANIE****WYCISZENIE**

Wyciszenie włączone

Wyciszenie wyłączone

VOICEWARE**WYŁĄCZANIE ZASILANIA****PRZYWRACANIE USTAWIEN****FABRYCZNYCH****USTAWIENIA SMART CASE****WIEKSZE MOŻLIWOŚCI DZIĘKI****APLIKACJI**

* Dostępne tylko dla systemu

Android™

ŁADOWANIE

Ładowanie przez podkładkę do

ładowania bezprzewodowego z

certyfikatem Qi (sprzedawana osobno)

DZIAŁANIE DIODY LED

Nawiązywanie połączenia BT

BT podłączone

BT niepodłączone

Niski poziom akumulatora

Ładowanie

Pełne naładowanie

DANE TECHNICZNE

Model:	TOUR PRO 2
Rozmiar przetwornika:	Dynamiczny przetwornik 10 mm / 0,394"
Zasilanie:	5 V --- 1 A
Słuchawka:	6,1 g każda (12,2 g razem) / 0,01345 funta każda (0,0269 funta razem) 73 g / 0,1609 funta
Etui ładujący:	
Typ akumulatora do słuchawek:	Polimeryowy litowo-jonowy (70 mAh / 3,85 V)
Typ akumulatora w etui ładującym:	Polimeryowy litowo-jonowy (850 mAh / 3,8 V)
Czas ładowania:	2 godz. od wyczerpania
Czas odtwarzania muzyki z włączoną funkcją Bluetooth oraz włączoną funkcją ANC:	do 10 godz.
Czas odtwarzania muzyki z włączoną funkcją ANC oraz Bluetooth:	do 8 godz.
Czas rozmawiania z włączoną funkcją ANC:	do 6 godz.
Czas rozmawiania z włączoną funkcją ANC:	do 6 godz.
Pasmo przenoszenia:	do 5,5 godz. 20 Hz - 20 kHz
Impedancja:	16 omów
Efektywność:	100 dB SPL przy 1 kHz
Maksymalne ciśnienie akustyczne SPL:	95 dB
Czułość mikrofonu:	-38 dBV/Pa przy 1 kHz
Wersja Bluetooth (Słuchawka):	5.3
Wersja Bluetooth (Etui ładujący):	5.1
Wersja profilu Bluetooth:	A2DP 1.3.2, AVRCP 1.6.2, HFP 1.7.2
Pasmo przenoszenia nadajnika Bluetooth:	2,4 GHz - 2,4835 GHz
Moc nadajnika Bluetooth:	<15 dBm (EIRP)
Modulacja nadajnika Bluetooth (Słuchawka):	GFSK, m/4-DQPSK, 8-DPSK
Modulacja nadajnika Bluetooth (Etui ładujący):	GFSK
Maks. temperatura robocza:	45°C

PT-BR

CONTEÚDO DA CAIXA APLICATIVO

Tenha mais controle e personalização na sua experiência de áudio com esse aplicativo gratuito.

MODO DE USAR

Experimente diferentes tamanhos até encontrar o mais confortável e o melhor desempenho de áudio.

PRIMEIRA UTILIZAÇÃO

LIGAR E CONECTAR

Outros
Escolha "JBL TOUR PRO 2" para conectar

DUAL CONNECT E SINCRONIZAÇÃO

Modo estéreo

Modo mono

CONEXÃO MULTI-POINT

Toque

Mantenha pressionado

Máximo de 2 dispositivos

CONTROLES

ANC (Cancelamento de Ruidos

Adaptativo)*

Ambient Aware (reconhece o ambiente

ao redor)*

Off (Desligado)

TalkThru (permite conversar sem

desligar o som)*

Bixby, Siri* ou Outros

Assistentes de voz**

* Habilite controles avançados

conectando seu JBL TOUR PRO 2 ao

aplicativo JBL Headphones

** Com o aplicativo JBL Headphones, ative o assistente de voz e escolha para um dos fones de ouvido (esquerdo ou direito).

CONTROLES

Pressione

Deslizar

PLAY/PAUSA AUTOMÁTICO

SILENCIOSO

Silencioso está ligado

Silencioso está desligado

VOICEAWARE

DESLIGA

RESTAURA CONFIGURAÇÕES

DE FÁBRICA

CONFIGURAÇÕES DO SMART CASE

MAIS RECURSOS COM O

APLICATIVO

*Disponível somente no Android**

CARREGANDO

Carregamento através de uma

base de carregamento sem fio com

certificação Qi (não inclusa)

FUNCIONAMENTO DO LED

Bluetooth conectando

Bluetooth conectado

Bluetooth não conectado

Bateria fraca

Carregando

Bateria carregada

ESPECIFICAÇÕES TÉCNICAS

Modelo:	TOUR PRO 2
Tamanho do driver:	Driver dinâmico de 10 mm/0,394"
Alimentação de energia:	5 V --- 1 A
Fone de ouvido:	6,1 g por peça (12,2 g combinado)/ 0,01345 lbs por peça (0,0269 lbs combinadas) 73 g/0,1609 lbs
Estojo de carregamento:	
Tipo de bateria do fone de ouvido:	Polímero de íon de lítio (70 mAh/3,85 V)
Bateria do estojo para carregamento:	Polímero de íon de lítio (850 mAh/3,8 V)
Tempo de carga:	até 2 horas (carga total)
Autonomia com Bluetooth e sem ANC:	Até 10 horas
Autonomia com Bluetooth e com ANC:	Até 8 horas
Tempo de reprodução de música com Bluetooth ativado e ANC	
Adaptativo(True) ligado:	Até 6 horas
Tempo de conversação com ANC desligado:	Até 6 horas
Tempo de conversação com o ANC ligado:	Até 5,5 horas
Resposta de frequência:	20 Hz - 20 kHz
Impedância:	16 ohms
Sensibilidade:	100 dB SPL@1 kHz
SPL máximo:	95 dB
Sensibilidade do microfone:	-38 dBV/Pa@1 kHz
Versão Bluetooth (Fone de ouvido):	5.3
Versão Bluetooth (Estojo de carregamento):	5.1
Versões de perfil Bluetooth:	A2DP V1.3.2, AVRCP V1.6.2, HFP V1.7.2
Intervalo de frequência do transmissor Bluetooth:	2,4 GHz - 2,4835 GHz
Potência de transmissão Bluetooth:	<15 dBm (EIRP)
Modulação de transmissão Bluetooth (Fone de ouvido):	GFSK, m/4-DQPSK e 8-DPSK
Modulação de transmissão Bluetooth (Estojo de carregamento):	GFSK
Temperatura máxima de uso:	45°C

SV

DETTA FINNS I LÅDAN APP

Få ännu mer kontroll och anpassning av dina musikupplevelser med den här gratis-appen.

HUR DE SKA SITTA

Testa olika storlekar för att få perfekt passform och ljud.

FÖRSTA ANVÄNDNINGEN

SLÅ PÅ & ANSLUT

Övriga

Välj "JBL TOUR PRO 2" för att ansluta

DUAL CONNECT + SYNC

Stereo-läge

Mono-läge

FLERPUNKTSANSLUTNING

Knacka på

Håll inne

Max 2 enheter

KONTROLLER

ANC*

Ambient Aware*

Off (Av)

TalkThru*

Bixby / Siri* / Övriga

Röstassistenter**

* Aktivera avancerade kontroller genom att ansluta din JBL TOUR PRO 2 till JBL Headphones-appen 

** Aktivera din röstassistent med JBL Headphones-appen och tilldela den till

öronsäckarna du föredrar (H/V).

KONTROLLER

Tryck på

Svep

AUTOMATISK UPPSPELNING/PAUS

TYST NU

Tyst nu PÅ:

Tyst nu AV:

VOICEAWARE

STÅNG AV

FABRIKSÅTERSTÄLLNING

INSTÄLLNINGAR AV SMART CASE

GÖR MER MED APPEN

*Endast tillgängligt på Android™

LADDNING

Laddning via en Qi-certifierad trådlös

laddningsplatta (medföljer ej)

LED-FUNKTIONER

BT ansluter

BT anslutet

BT ej anslutet

Låg batterinivå

Laddar

Fullt laddad

TEKNISKA SPECIFIKATIONER

Modell:

Storlek på högtalarelement:

Strömförsörjning:

Öronsäckar:

Laddningsfodral:

Batterityp, öronsäckar:

Batterityp, laddningsfodral:

Laddningstid:

Musikspeltid med BT på och ANC av:

Musikspeltid med BT på och ANC på:

Musikspeltid med BT på och True

Adaptive ANC på:

Taltid med ANC av:

Taltid med ANC på:

Frekvensomfång:

Impedans:

Känslighet:

Max SPL:

Mikrofonkänslighet:

Bluetooth-version (Öronsäckar):

Bluetooth-version (Laddningsfodral):

Bluetooth-profilens version:

Bluetooth-sändarens frekvensomfång:

Bluetooth-sändarens effekt:

Bluetooth-sändarens modulerings

(Öronsäckar):

Bluetooth-sändarens modulerings

(Laddningsfodral):

Max drifttemperatur:

TOUR PRO 2

10 mm/0,394 tum dynamiskt

5 V --- 1 A

6,1 g/styck (12,2 g tillsammans)

73 g

Litiumjonpolymer (70 mAh/3,85 V)

Litiumjonpolymer (850 mAh/3,8 V)

2 timmar från tomt

Upp till 10 timmar

Upp till 8 timmar

Upp till 6 timmar

Upp till 6 timmar

Upp till 5,5 timmar

20 Hz–20 kHz

16 ohm

100 dB SPL vid 1 kHz

95 dB

-38 dBV/Pa vid 1 kHz

5:3

5:1

A2DP V1.3.2, AVRCP V1.6.2, HFP V1.7.2

2,4 GHz–2,4835 GHz

<15 dBm (EIRP)

GFSK, π/4-DQPSK, 8-DPSK

GFSK

45 °C

TR

KUTU İÇERİĞİ UYGULAMA

Bu ücretsiz uygulama ile dinleme deneyiminizi daha fazla kontrol altına alabilir ve kişiselleştirebilirsiniz.

NASIL TAKILIR

Mükemmel uyum ve ses performansı için değişik ölçüleri deneyin.

İLK KULLANIM

GÜCÜ AÇMA VE BAĞLANMA

Diğerleri

Bağlanmak için "JBL TOUR PRO

2" seçiniz

İKİLİ BAĞLANTI + SENKRONİZASYON

Stereo mod

Mono mod

ÇOK NOKTALI BAĞLANTI

Dokunun

Basınız ve bekleyiniz

En fazla 2 cihaz

KONTROLLER

ANC*

Ambient Aware (Ortam Farkındalığı)*

Off (Kapalı)

TalkThru (Aracılığıyla konuşma)*

Bixby / Siri* / Diğerleri

Sesli Asistan**

*JBL TOUR PRO 2'nizi JBL Headphones

Uygulamasına bağlayarak ileri düzey

kontrolleri etkinleştirin 

** JBL Headphones uygulaması ile sesli asistanınızı etkinleştirin ve istediğiniz (Sol/Sağ) kulaklığınızı atayın.

KONTROLLER

Basınız

Kaydır

OTOMATİK OYNAT/DURAKLAT

ŞİMDİ SESSİZ

Şimdi sessiz açık

Şimdi sessiz kapalı

VOICEAWARE

GÜCÜ KAPATMA

FABRİKA AYARLARI

AKILLI KILIF AYARLARI

UYGULAMA İLE DAHA FAZLASINI

YAPIN

*Yalnızca Android™de kullanılabilir

ŞARJ ETME

Qi-belgeli kablosuz şarj pedi ile şarj

edin (dahil değildir)

LED HAREKETLERİ

BT bağlanıyor

BT bağlandı

BT bağlı değil

Düşük pil gücü

Şarj etme

Tam şarj oldu

TEKNİK ÖZELLİKLER

Model:	TOUR PRO 2
Sürücü boyutu:	10 mm/0,394" Dinamik Sürücü
Güç kaynağı:	5 V --- 1 A
Kulaklık:	6,1 g bir tanesi (12,2 g ikisi)/ 0,01345 lbs bir tanesi (0,0269 lbs ikisi)
Şarj kutusu:	73 g/0,1609 lbs
Kulaklık pil türü:	Lityum-iyon polimer (70 mAh/3,85 V)
Şarj kutusu pil türü:	Lityum-iyon polimer (850 mAh/3,8 V)
Şarj süresi:	Şarjı tamamen tükendikten sonra 2 saat
BT açık ve ANC kapalıyken müzik çalma süresi:	10 saate kadar
BT ve ANC açıkken müzik çalma süresi:	8 saate kadar
BT ve Gerçek Uyarlanabilir ANC açıkken müzik çalma süresi:	6 saate kadar
ANC kapalıyken konuşma süresi:	6 saate kadar
ANC açıkken konuşma süresi:	5,5 saate kadar
Frekans aralığı:	20 Hz – 20 kHz
Empedans:	16 ohm
Hassasiyet:	100 dB SPL@1 kHz
Maksimum SPL:	95 dB
Mikrofon hassasiyeti:	-38 dBV/Pa@1 kHz
Bluetooth Sürümü (Kulaklık):	5.3
Bluetooth Sürümü (Şarj kutusu):	5.1
Bluetooth profil sürümü:	A2DP V1.3.2, AVRCP V1.6.2, HFP V1.7.2
Bluetooth verici frekans aralığı:	2,4 GHz – 2,4835 GHz
Bluetooth verici gücü:	<15 dBm (EIRP)
Bluetooth verici modülasyonu (Kulaklık):	GFSK, π/4-DQPSK, 8-DPSK
Bluetooth verici modülasyonu (Şarj kutusu):	GFSK
Maksimum çalışma sıcaklığı:	45 °C

RU

КОМПЛЕКТ ПОСТАВКИ ПРИЛОЖЕНИЕ

Дополнительные возможности управления и настройки параметров прослушивания с помощью нашего бесплатного приложения.

КАК ИСПОЛЬЗОВАТЬ

Попробуйте различные размеры, чтобы подобрать идеальную посадку и звучание.

ПЕРВОЕ ИСПОЛЬЗОВАНИЕ ВКЛЮЧЕНИЕ И СОПРЯЖЕНИЕ

Прочее
Выберите «JBL TOUR PRO 2» для подключения

ДВОЙНОЕ ПОДКЛЮЧЕНИЕ + СИНХРОНИЗАЦИЯ

Стереорежим
Монорежим
МНОГОТОЧЕЧНОЕ ПОДКЛЮЧЕНИЕ

Касание
100 dB SPL@1 kHz
95 dB

ЭЛЕМЕНТЫ УПРАВЛЕНИЯ

ANC (Адаптивное шумоподавление)*
Ambient Aware (Увеличенная слышимость окружающей среды)*
Off (Выкл.)

TalkThru (понижение громкости для общения)*
<15 dBm (EIRP)

Vixby / Siri / Прочее
Голосовые помощники**
* Подключите дополнительные элементы управления при подключении

наушников JBL TOUR PRO 2 к приложению JBL Headphones

** Подключите голосовой помощник через приложение JBL Headphones и назначьте его на выбранный наушник (Левый/Правый).

ЭЛЕМЕНТЫ УПРАВЛЕНИЯ

Нажатие
Смахнуть

АВТОМАТИЧЕСКОЕ ВОСПРОИЗВЕДЕНИЕ И ПРИОСТАНОВКА

Шумоподавление
Шумоподавление вкл.
Шумоподавление выкл.

VOICEAWARE

ВЫКЛЮЧЕНИЕ

СБРОС ДО ЗАВОДСКИХ НАСТРОЕК НАСТРОЙКИ SMART CASE

ДОПОЛНИТЕЛЬНЫЕ ВОЗМОЖНОСТИ С ПРИЛОЖЕНИЕМ

* Доступно только на Android™

ЗАРЯДКА

Зарядка с помощью беспроводной зарядной площадки с сертификацией Qi (не входит в комплект поставки)

СИГНАЛЫ ИНДИКАТОРОВ

Подключение Bluetooth
Подключение по Bluetooth установлено
Подключение по Bluetooth не установлено

Аккумулятор разряжен

Зарядка

Полностью заряжены

ТЕХНИЧЕСКИЕ ХАРАКТЕРИСТИКИ

Модель:	TOUR PRO 2
Размер мембраны:	мембрана динамика 10 мм / 0,394 дюйма
Источник питания:	5 V --- 1 A
Наушники:	6,1 г/шт. (12,2 г в комплекте) / 0,01345 фунта/шт. (0,0269 фунта в комплекте)

Зарядный футляр:	73 г / 0,1609 фунта
Тип аккумулятора наушников:	Литий-ионный полимерный аккумулятор (70 мА·ч / 3,85 В)
Тип аккумулятора зарядного футляра:	Литий-ионный полимерный аккумулятор (850 мА·ч / 3,8 В)

Время зарядки:	2 ч. после полной разрядки
Время воспроизведения музыки при выключенном ANC и включенном BT:	до 10 ч.

Время воспроизведения музыки при включенных функциях BT и ANC:	до 8 ч.
Время воспроизведения музыки при включенных функциях BT и True Adaptive ANC (Полностью адаптивное активное шумоподавление):	до 6 ч.

Время разговора с выключенным ANC:	до 6 ч.
Время разговора с включенным ANC:	до 5,5 ч.
Частотная характеристика:	20 Гц – 20 кГц

Сопротивление:	16 Ом
Чувствительность:	100 дБ УЗД при 1 кГц
Макс. уровень звукового давления:	95 дБ

Чувствительность микрофона:	-38 дБВ/Па при 1 кГц
Версия Bluetooth (Наушники):	5.3
Версия Bluetooth (Зарядный футляр):	5.1

Версия профиля Bluetooth:	A2DP V1.3.2, AVRCP V1.6.2, HFP V1.7.2
Диапазон частот передатчика Bluetooth:	2,4 – 2,4835 ГГц
Мощность передатчика Bluetooth:	<15 дБмВт

Модуляция передатчика Bluetooth (Наушники):	GFSK, π/4-DQPSK, 8-DPSK
Модуляция передатчика Bluetooth (Зарядный футляр):	GFSK
Максимальная температура эксплуатации:	45 °C

ZH-CN

产品清单

应用

立即下载这款免费应用，打造更具个性化的聆听体验，全面掌控耳机的各项功能。

佩戴方法

尝试不同尺寸的耳塞套，以实现更好的贴合和音频性能。

首次使用

开启和连接

其他

选择“JBL TOUR PRO 2”以连接

双路连接+同步

立体声模式

单声道模式

多点连接

点击

按住

最多2台设备

控制

ANC (主动降噪) *

Ambient Aware (环境感知) *

Off (关闭)

TalkThru (自由通话) *

Bixby/Siri* / 其他

语音助手**

* 将 JBL TOUR PRO 2 连接到 JBL Headphones 应用  以启用高级

控制功能。

** 通过 JBL Headphones 应用启用语音助手功能，将其分配给首选的耳机 (左/右)。

控制

按一次

滑动

自动播放/暂停

静音

静音开启

静音关闭

语音感知

关闭

恢复出厂设置

智能充电盒设置

探索更多功能

* 仅 Android™ 支持此功能

充电

通过 Qi 认证的无线充电板

充电 (不随附)

LED 指示灯模式

蓝牙正在连接

蓝牙已连接

蓝牙未连接

电池电量低

正在充电

已充满

技术规格

型号:

驱动单元尺寸:

电源:

耳机:

充电盒:

耳机电池类型:

充电盒电池类型:

充电时间:

开启蓝牙但关闭主动降噪

时的音乐播放时间:

开启蓝牙和主动降噪时的

音乐播放时间:

开启蓝牙和完全自适应主动

降噪的音乐播放时间:

关闭主动降噪时的通

话时间:

开启主动降噪时的通

话时间:

频率响应范围:

阻抗:

灵敏度:

最大 SPL:

麦克风灵敏度:

蓝牙版本 (耳机):

蓝牙版本 (充电盒):

蓝牙配置文件版本:

蓝牙发射器频率范围:

蓝牙发射器功率:

蓝牙发射器调制 (耳机):

蓝牙发射器调制 (充电盒):

最高运行温度:

TOUR PRO 2

10 mm/0.394" 动圈驱动单元

5V == 1 A

一只 6.1 g (一副 12.2 g) /

一只 0.01345 lbs (一副 0.0269 lbs)

73 g/0.1609 lbs

锂离子聚合物 (70 mAh/3.85 V)

锂离子聚合物 (850 mAh/3.8 V)

2 小时 (从空电量到充满)

长达 10 小时

长达 8 小时

长达 6 小时

长达 6 小时

长达 6 小时

长达 5.5 小时

20 Hz - 20 kHz

16 ohm

100 dB SPL@1 kHz

95 dB

-38 dBV/Pa@1 kHz

5.3

5.1

A2DP V1.3.2、AVRCP V1.6.2、HFP V1.7.2

2.4 GHz - 2.4835 GHz

<15 dBm (EIRP)

GFSK、 $\pi/4$ -DQPSK、8-DPSK

GFSK

GFSK

45°C

ZH-TW

包裝盒內物品

應用程式

通過這個免費的應用程式，您可以更好地控制和個性化您的聆聽體驗。

如何佩戴

嘗試不同尺寸以獲得完美的貼合度及音效。

首次使用

開機並連接

其他

選擇「JBL TOUR PRO 2」以

進行連接

雙重連接+同步

立體聲模式

單聲道模式

多點連接

輕觸

按住

最多2個裝置

控制鈕

ANC (主動降噪) *

Ambient Aware (環境感知) *

Off (關閉)

TalkThru (自由通話) *

Bixby / Siri* / 其他

語音助理**

* 透過將您的 JBL TOUR PRO 2 連接到 JBL Headphones 應用程式 ，

啟用進階控制。

** 透過 JBL Headphones 應用程式啟用您的語音助理，然後將其指定給您首選的耳機 (左/右)。

控制鈕

按

劃動

自動播放/暫停

立即靜音

立即靜音開啟

立即靜音關閉

VOICE AWARE

關機

原廠重設

智慧盒設定

藉此應用程式做更多的事

* 僅 Android™ 上提供

充電情況

透過 Qi 認證的無線充電板

(未隨附) 進行充電

LED 狀態

藍牙連接中

藍牙已連接

藍牙未連接

電池電量低

充電中

已充滿電

技術規格

型號:	TOUR PRO 2
驅動器尺寸:	10 mm/0.394" 動態驅動器
電源:	5V --- 1 A
耳塞:	每隻 6.1 g (兩隻 12.2 g) / 每隻 0.01345 lbs (兩隻 0.0269 lbs)
充電盒:	73 g/0.1609 lbs
耳塞電池類型:	鋰離子聚合物 (70 mAh/3.85 V)
充電盒電池類型:	鋰離子聚合物 (850 mAh/3.8 V)
充電時間:	從無電量到充滿需 2 小時
在藍牙開啟及主動降噪關閉時的音樂播放時間:	長達 10 個小時
在藍牙及主動降噪均開啟時的音樂播放時間:	長達 8 個小時
在藍牙及真正自適應主動降噪均開啟時的音樂播放時間:	長達 6 個小時
在主動降噪關閉時的談話時間:	長達 6 個小時
在主動降噪開啟時的談話時間:	長達 5.5 個小時
頻率回應:	20 Hz - 20 kHz
阻抗:	16 歐姆
靈敏度:	100 dB SPL@1 kHz
最大 SPL:	95 dB
麥克風靈敏度:	-38 dBV/Pa@1 kHz
藍牙版本 (耳塞):	5.3
藍牙版本 (充電盒):	5.1
藍牙設定檔版本:	A2DP V1.3.2、AVRCP V1.6.2、HFP V1.7.2
藍牙發射機頻率範圍:	2.4 GHz - 2.4835 GHz
藍牙發射機功率:	<15 dBm (EIRP)
藍牙發射機調變 (耳塞):	GFSK、 $\pi/4$ -DQPSK、8-DPSK
藍牙發射機調變 (充電盒):	GFSK
最大工作溫度:	45°C

ID

ISI KOTAK APLIKASI

Miliki aplikasi gratis ini agar kontrol dan personalisasi pengalaman mendengarkan sepenuhnya ada di tangan Anda.

CARA PEMAKAIAN

Coba berbagai ukuran demi kenyamanan dan kualitas audio.

PENGUNAAN PERTAMA

MENYALAKAN & MENYAMBUNGAN

Lainnya
Pilih "JBL TOUR PRO 2" untuk menyambungkan

PENYAMBUNGAN + SINKRONISASI

GANDA

Mode Stereo

Mode Mono

SAMBUNGAN BANYAK TITIK

Ketuk

Tahan

Maksimum 2 perangkat

KONTROL

ANC (Penghilang Derau Aktif)*

Ambient Aware (Sadar Sekitar)*

Off (Mati)

TalkThru (Mode Percakapan)*

Bixby/Siri*/Lainnya

Asisten Suara**

* Aktifkan kontrol lanjutan dengan menyambungkan JBL TOUR PRO 2 ke aplikasi JBL Headphones 

** Aktifkan asisten suara melalui aplikasi JBL Headphones dan tetapkan ke earbud pilihan Anda (Kr/Kn).

KONTROL

Tekan

Geser

PUTAR/JEDA OTOMATIS

SENYAPKAN SEKARANG

Senyapkan Sekarang aktif

Senyapkan Sekarang mati

VOICEAWARE

MEMATIKAN

ATUR ULANG KE PENGATURAN

PABRIK

PENGATURAN SMART CASE

KEGUNAAN LAIN APLIKASI

*Hanya tersedia di perangkat

Android™

MENGISI DAYA

Mengisi daya menggunakan alas pengisi daya nirkabel yang sudah bersertifikasi Qi (tidak disertakan)

POLA LED

BT menyambungkan

BT Tersambung

BT tidak tersambung

Daya baterai lemah

Mengisi daya

Daya terisi penuh

SPESIFIKASI TEKNIS

Model:	TOUR PRO 2
Ukuran driver:	Driver Dinamis 10 mm/0,394"
Catu daya:	5 V --- 1 A
Earbud:	6,1 g per buah (total 12,2 g) / 0,01345 lbs per buah (total 0,0269 lbs)
Casing pengisi daya:	73 g/0,1609 lbs
Tipe baterai earbud:	Polimer litium-ion (70 mAh/3,85 V)
Tipe baterai casing pengisi daya:	Polimer litium-ion (850 mAh/3,8 V)
Lama pengisian daya:	2 jam dari keadaan kosong
Lama pemutaran musik saat BT nyala dan ANC mati:	hingga 10 jam
Lama pemutaran musik saat BT aktif dan ANC aktif:	hingga 8 jam
Lama pemutaran musik saat BT aktif dan True Adaptive ANC aktif:	hingga 6 jam
Waktu bicara saat ANC mati:	hingga 6 jam
Waktu bicara saat ANC aktif:	hingga 5,5 jam
Respons frekuensi:	20 Hz - 20 kHz
Impedans:	16 ohm
Sensitivitas:	100 dB SPL@1 kHz
SPL Maksimum:	95 dB
Sensitivitas mikrofon:	-38 dBV/Pa@1 kHz
Versi Bluetooth (Earbud):	5.3
Versi Bluetooth (Casing pengisi daya):	5.1
Versi profil Bluetooth:	A2DP V1.3.2, AVRCP V1.6.2, HFP V1.7.2
Rentang frekuensi pemancar Bluetooth:	2,4 GHz - 2,4835 GHz
Daya pemancar Bluetooth:	<15 dBm (EIRP)
Modulasi pemancar Bluetooth (Earbud):	GFSK, $\pi/4$ -DQPSK, 8-DPSK
Modulasi pemancar Bluetooth (Casing pengisi daya):	GFSK
Suhu pengoperasian maksimal:	45 °C

JP**同梱品
アプリ**

無料専用アプリで各種設定や調整をおこなってください。

装着方法

より良いフィット感とオーディオパフォーマンスのために他のサイズをお試しください。

初めての使用**電源オン&接続**

その他

接続するには「JBL TOUR PRO 2」を選択

デュアルコネクト+Sync

ステレオモード

モノラルモード

マルチポイント接続

タップ

長押し

最大2台のデバイス

操作

ANC (アクティブノイズキャンセリング)*

Ambient Aware (アンビエントアウェア)*

Off (オフ)

TalkThru (トークスルー)*

Bixby/Siri**/その他

ボイスアシスタント**

*JBL HeadphonesアプリにJBL TOUR

PRO 2を接続すれば、さらに詳細な操作設定が可能です。

** JBL Headphonesアプリの設定で音声アシスタントを有効にしていずれかのイヤホン(L/R)に割り当てることが可能です。

操作

押す

スワイプ

自動再生/一時停止

サイレントナウが

サイレントナウがオン

サイレントナウがオフ

VOICEWARE

電源オフ

初期化

スマートケースの設定

アプリでさらに多くのことができます

*Android™のみ使用可能

充電中

Qi規格ワイヤレス充電デバイス (別売) で充電中

LEDの動作

Bluetoothに接続中

Bluetooth接続済み

Off (オフ)

Bluetooth未接続

バッテリー残量少

充電中

充電完了

技術仕様

モデル:

ドライバーサイズ:

電源:

イヤホン本体重量:

充電ケース:

イヤホンの電池タイプ:

充電ケースの電池タイプ:

充電時間:

BTオン、ANCオフでの音楽再生時間:

生時間:

BTとANCをオンにした状態での音楽再生時間:

BTとアダプティブANCをオンにした状態での音楽再生時間:

ANCをオフにした状態での通話時間:

ANCをオンにした状態での通話時間:

周波数特性:

インピーダンス:

出力音圧レベル:

最大音圧レベル:

マイクの出力音圧レベル:

Bluetoothバージョン(イヤホン本体):

Bluetoothバージョン(充電用ケース):

Bluetoothプロファイルバージョン:

Bluetooth対応トランスミッター周波数帯域:

Bluetooth対応トランスミッター出力:

Bluetooth対応トランスミッター変調(イヤホン本体):

Bluetooth対応トランスミッター変調(充電用ケース):

最大動作保証温度:

TOUR PRO 2

10mmダイナミックドライバー

5V==1A

左右各約6.1g (合計約12.2g)

約73g

リチウムイオンポリマー電池

(70mAh/3.85V)

リチウムイオンポリマー電池

(850mAh/3.8V)

約2時間

最大約10時間

最大約8時間

最大約6時間

最大約5.5時間

20Hz~20kHz

16Ω

100dB SPL@1kHz

95dB

-38dBV/Pa@1kHz

5.3

5.1

A2DP V1.3.2、AVRCP V1.6.2、HFP V1.7.2

2.4GHz~2.4835GHz

<15 dBm (ERP)

GFSK、n/4-DQPSK、8-DPSK

GFSK

45°C

KO**구성품
앱**

해당 무료 앱을 통해 청취 경험을 더욱 효과적으로 제어하고 개인화할 수 있습니다.

착용 방법

완벽한 착용감과 오디오 성능을 위해 다양한 사이즈를 시도해보세요.

처음 사용**전원 켜기 & 연결**

기타

연결할 "JBL TOUR PRO 2" 선택

이중 연결 + 동기화

스테레오 모드

모노 모드

멀티포인트 연결

탭하기

누르고 있기

최대 2대의 장치까지 연결

제어

ANC(액티브 노이즈 캔슬링)*

Ambient Aware(주변 소리 듣기)*

Off(해제)

TalkThru(토크스루)*

Bixby/Siri*/기타

음성 비서**

* JBL TOUR PRO 2를 JBL Headphones 앱에 연결하여 고급 컨트롤을 활성화합니다.

** JBL Headphones 앱을 통해 음성 비서를 활성화하여 기본 설정 이어버드(L/R)에 지정합니다.

제어

누르기

살짝 밀기

자동 재생/일시 중지

사일런트 나우

사일런트 나우 켜기

사일런트 나우 끄기

VOICEWARE

전원 끄기

공장 초기화

스마트 케이스 설정

앱으로 더 많은 기능 즐기기

*Android™ 전용

충전

이 인종 무선 충전 패드로 충전

(미제공)

LED 동작

BT 연결 중

BT 연결됨

BT 연결 안 됨

배터리 부족

충전 중

완전 충전됨

기술 사양

모델:
드라이버 크기:
전원 공급 장치:
이어버드:

TOUR PRO 2
10mm/0.394" 다이내믹 드라이버
5V --- 1A
한쪽 6.1g(양쪽 12.2g)/
한쪽 0.01345lbs(양쪽 0.0269lbs)
73g/0.1609lbs
리튬 이온 폴리머(70mAh/3.85V)
리튬 이온 폴리머(850mAh/3.8V)
배터리 방전부터 2시간

충전 케이스:
이어버드 배터리 유형:
충전 케이스 배터리 유형:
충전 시간:

최대 10시간

BT 설정 및 ANC(액티브 노이즈 캔슬링)
해제 시 음악 재생 시간:
BT 및 ANC(액티브 노이즈 캔슬링) 설정
시 음악 재생 시간:

최대 8시간

BT 및 트루 어댑티브 ANC(액티브
노이즈 캔슬링) 사용 시 음악
재생 시간:

최대 6시간

ANC(액티브 노이즈 캔슬링) 해제
시 통화 시간:
ANC(액티브 노이즈 캔슬링) 사용
시 통화 시간:

최대 6시간

주파수 응답성:
임피던스:
민감도:
최대 SPL:

최대 5.5시간
20Hz~20kHz
16Ω
100dB SPL@1kHz
95dB

마이크 민감도:
Bluetooth 버전 (이어버드):
Bluetooth 버전 (충전 케이스):
Bluetooth 프로필 버전:

5.3
5.1
A2DP V1.3.2, AVRCP V1.6.2, HFP V1.7.2

Bluetooth 송신기 주파수 범위:
Bluetooth 송신기 출력:
Bluetooth 송신기 변조 (이어버드):
Bluetooth 송신기 변조 (충전 케이스):
최대 작동 온도:

2.4GHz~2.4835GHz
<15 dBm (EIRP)
GFSK, n/4-DQPSK, 8-DPSK
GFSK
45°C

MM

ဗူးအတွင်း ပါဝင်သည့်ပစ္စည်းများ
အက်ပ်စ်

ဤအခမဲ့အက်ပ်စ်ကို အသုံးပြု၍
ထိန်းချုပ်မှုများကို ပိုမိုပြုလုပ်ပြီး
သင့်နားဆင်ခံစားမှုအတွေ့အကြုံ
ကို စိတ်ကြိုက်ရယူလိုက်ပါ။

တပ်ဆင်အသုံးပြုနည်း

ပြည့်စုံသည့် အပြင်အဆင်နှင့်
အသံစွမ်းဆောင်ရည်ကို ရရှိ

ရန် အရွယ်အစားအမျိုးမျိုး စမ်း
ကြည့်ပါ။

ပထမဆုံးအကြိမ် အသုံးပြုခြင်း

ပါဝါဖွင့်ခြင်းနှင့် ချိတ်ဆက်ခြင်း

အခြားအကြောင်းအရာများ

"JBL TOUR PRO 2" ကို ချိတ်ဆက်ရန်

ရွေးချယ်ပါ

နှစ်မျိုးချိတ်ခြင်း + ဆင့်ခံ

စတီရီယိုမုခ်

မိုနိုမုခ်

ကိုရိုယာ ၁ ခုထက်ပို၍ ချိတ်ဆက်

ခြင်း

နိုင်ရန်

ဖိထားရန်

ကိုရိုယာ ၂ ခုအထိ အများဆုံး

ချိတ်ဆက်နိုင်သည်

ထိန်းချုပ်မှုများ

ANC*

Ambient Aware (ပတ်ဝန်းကျင်

ဂရုပြုမုခ်)*

Off (ပိတ်မည်)

TalkThru*

Bixby / Siri* / အခြား

Voice Assistants**

* သင့် JBL TOUR PRO 2 ကို

JBL Headphones အက်ပ်စ်  နှင့်

ချိတ်ဆက်ခြင်းဖြင့် အဆင့်

မြှင့်ထိန်းချုပ်မှုများကို ဖွင့်လှစ်

အသုံးပြုပါ။

** JBL Headphones အက်ပ်စ်မှတစ်ဆင့်

သင့် Voice Assistant ကို ဖွင့်ပြီး သင်

နှစ်သက်သည့် နားကြပ် (L/R) ပုံစံ

ကို သတ်မှတ်ပါ။

ထိန်းချုပ်မှုများ

ဖိရန်

ပုတ်ဆွဲခြင်း

အော်တို ဖွင့်/ခေတ္တရပ်တန့်

ယခုအသံတိတ်

ယခုအသံတိတ် ဖွင့်

ယခုအသံတိတ် ပိတ်

VOICEAWARE

ပါဝါပိတ်

စက်ရုံထုတ်ဆက်တင်အတိုင်း ပြန်လည်သတ်မှတ်ခြင်း

စမတ် ဖြစ်စဉ် ဆက်တင်များ

အက်ပ်စ်ကို အသုံးပြု၍ ပိုမိုအသုံးပြုနိုင်ပါသည်

*Android™ အတွက်သာ ရရှိနိုင်သည်

အားသွင်းနေသည့်

Qi-အသိအမှတ်ပြု ကြိုးမဲ့အားသွင်းပတ်ထံ မှတစ်ဆင့် အားသွင်းခြင်း

(ထည့်သွင်းပေးမထားပါ)

LED ပြသမှုပုံစံများ

BT ချိတ်ဆက်နေပါသည်

BT ချိတ်ဆက်ထားပြီးပါပြီ

BT ချိတ်ဆက်မထားပါ

ဘတ္တရီအားနည်းနေသည်

အားသွင်းခြင်း

အားအပြည့်သွင်းပြီးပါပြီ

TECH SPEC

မော်ဒယ်-

ဒရိုင်ဘာအရွယ်အစား-

ပါဝါထောက်ပံ့စနစ်-

နားကြပ်-

အားသွင်းဗူး-

နားကြပ် ဘက်ထရီ အမျိုးအစား-

အားသွင်းနိုင်သည့် အခွဲအိမ်ပုံစံ

ဘက်ထရီ အမျိုးအစား-

အားသွင်းချိန်-

BT ဖွင့်ပြီး ANC ကို ဝိတ်၍ သီချင်း

ဖွင့်ချိန်-

BT နှင့် ANC ကို ဖွင့်၍ သီချင်းဖွင့်နိုင်

သည့်ကြာချိန်-

TOUR PRO 2

၁၀ မီလီမီတာ/၀.၃၉၄ လက်မ ဒိုင်း

နမစ်ဒရိုင်ဘာ

5V == 1A

တစ်ဖက်လျှင် ၆.၁ ဂရမ် (တစ်စုံလျှင် ၁၂.၂ ဂရမ်)/တစ်ဖက်လျှင် ၀.၀၁၃၄၅ ပေါင် (တစ်စုံလျှင် ၀.၀၂၆၉ ပေါင်)

၇၃ ဂရမ်/၀.၁၆၀၉ ပေါင်

လီသီယမ်-အိုင်ယွန် ပိုလီမာ (70 mAh/ 3.85 V)

လီသီယမ်-အိုင်ယွန် ပိုလီမာ (850 mAh/3.8 V)

လုံးဝ အားကုန်ခမ်းနေသည့် အခြေအနေမှ ၂ နာရီ

၁၀ နာရီအထိ

၈ နာရီအထိ

BT နှင့် အစစ်အမှန် ချိန်ကိုင်

ပြောင်းလဲပေးသည့် ANC ကို ဖွင့်၍

သီချင်းဖွင့်ချိန်-

ANC ဝိတ်၍ ဖုန်းပြောချိန်-

ANC ဖွင့်၍ ဖုန်းပြောချိန်-

ကြိမ်နှုန်း တွဲနှိပ်ချက်-

လျှပ်စစ်ခုခံနိုင်စွမ်း-

အာရုံခံနိုင်စွမ်း-

အမြင့်ဆုံး SPL-

မိုက်ခရိုဖုန်း အာရုံခံနိုင်စွမ်း-

ဘလူးတုတ်ဗားရှင်း (နားကြပ်)-

ဘလူးတုတ်ဗားရှင်း (အားသွင်းဗူး)-

ဘလူးတုတ် ပရိုဖိုင် ဗားရှင်း-

အဆင့်-

ဘလူးတုတ်ထုတ်လွှင့်အား-

ဘလူးတုတ်ထုတ်လွှင့်ကူးပြောင်းမှု

(နားကြပ်)-

ဘလူးတုတ်ထုတ်လွှင့်ကူးပြောင်းမှု

(အားသွင်းဗူး)-

အသုံးပြုရန် ခွင့်ပြုထားသည့် အမြင့်

ဆုံး အပူချိန်-

၆ နာရီအထိ

၆ နာရီအထိ

၅.၅ နာရီအထိ

20 Hz - 20 kHz

16 ohm

100 dB SPL@1 kHz

95 dB

-38 dBV/Pa@1 kHz

5.3

5.1

A2DP V1.3.2၊ AVRCP V1.6.2၊ HFP V1.7.2

2.4 GHz - 2.4835 GHz

<15 dBm (EIRP)

GFSK၊ n/4-DQPSK၊ 8-DPSK

GFSK

GFSK

45 °C

أدوات التحكم
اضغط على
سحب
التشغيل التلقائي/الإيقاف المؤقت
صامت الآن
تشغيل وضع صامت الآن
إيقاف تشغيل وضع صامت الآن
VOICEWARE
إيقاف التشغيل
إعادة ضبط المصنع
إعدادات العلية الذكية
يمكنك فعل المزيد بالتطبيق
* متوفر على نظام Android فقط
الضحن
الشحن من خلال منصة شحن لاسلكية مزودة
بتقنية تشي معتمدة (غير مرفقة)
أهراط مؤشرات **LED**
التوصيل بالبلوتوث
البلوتوث متصل
البلوتوث غير متصل
البطارية منخفضة
الشحن
مشحونة بالكامل

AR

محتويات العبوة

التطبيق

استمتع بزيد من التحكم والتميز عند الاستماع باستخدام هذا التطبيق المجاني.

كيفية الارتداء

جرب أحياناً مختلفة للحصول على صوتٍ أنقى وأداء أفضل.

الاستخدام الأول

تشغيل الطاقة والتوصيل

أخرى

آخر "JBL TOUR PRO 2" للتوصيل

التوصيل المزدوج + **SYNC** (مزمنة)

وضع ستريو

وضع أحادي

اتصال متعدد النقاط

اتلف فوق

توقف

جهازان بعد أقصي

أدوات التحكم

ANC (إلغاء الضجيج النشط) *

Ambient Aware (البيئة المحيطة) *

Off (إيقاف تشغيل)

TalkThru (تهدئة الموسيقى) *

أخرى/Siri/Bixby

المساعدات الصوتية **

* احرص على تمكين أدوات التحكم المتقدمة عن طريق توصيل JBL TOUR PRO 2 بتطبيق JBL

Headphones

** قم بتكثيف المساعد الصوتي من خلال تطبيق JBL Headphones وتعيينه لسماعة الأذن المفضلة (اليمنى/اليسرى).

מפרט טכני

דגם:
גודל דרייבר:
מתח:
אוזניות:

משקל נרתיק טעינה:
סוג סוללת אינרית:
סוג סוללת נרתיק הטעינה:
זמן טעינה:

זמן השמעת מוזיקה עם BT
פועל ו-ANC כבוי:
זמן השמעת מוזיקה עם BT
ו-ANC פועלים:

זמן השמעת מוזיקה עם
True Adaptive-ו-ANC מופעל:
זמן שיחה עם ANC כבוי:
זמן שיחה עם ANC מופעל:
תגובת תדר:

עכבה:
רגישות:
דרגת SPL מירבית:
רגישות מיקרופון:

גרסת Bluetooth (אוזניות):
גרסת בלוטות' (מארז טעינה):
גרסת פרופיל Bluetooth:
טווח תדרים של משדר

Bluetooth:
ערבמת משדר Bluetooth:
אפנון משדר Bluetooth
(אוזניות):

אפנון משדר בלוטות'
(מארז טעינה):
טמפרטורת פעולה מרבית:

TOUR PRO 2
דרייבר דינמי 10 מ"מ/0.394 אינץ'
A ---5V
6.1 גרם ליחידה (12.2 גרם ביחד)/
0.01345 פאונד ליחידה (0.0269 פאונד ביחד)
73 גרם/0.1609 פאונד
ליתיום-יון פולימר (3.85 V/70 mAh)
ליתיום-יון פולימר (3.8 V/850 mAh)
2 שעות ממצב ריק

עד 10 שעות

עד 8 שעות

עד 6 שעות

עד 6 שעות

עד 5.5 שעות

20 Hz - 20 kHz

16 ohm

100 dB SPL@1 kHz

95 dB

-38 dBV/Pa@1 kHz

5.3

5.1

AZDP V1.3.2, AVRCP V1.6.2, HFP V1.7.2

2.4 GHz - 2.4835 GHz

<15 dBm (EIRP)

GFSK, n/4-DQPSK, 8-DPSK

GFSK

45°C

HE

מה באריזה אפליקציה

קבלו בקרה טובה יותר כמו
גם התאמה אישית של חוויית
ההאזנה, הכל באמצעות
אפליקציה חינומית זו.

כיצד לענוד

נסו מידות שונות לקבלת
התאמה וביצועי שמע מושלמים.

שימוש בפעם הראשונה

הפעלה וחיובר

אחרים

יש לבחור "JBL TOUR PRO 2" כדי
להתחבר

חיובר כפול + סנכרון

מצב סטריאו

מצב מונו

חיובר רב-נקודתי

הקש

החזק

שי משירים לכל היותר

לפקודות בקרה

*ANC
Ambient Aware (מודעות לסביבה)

*Off (כבוי)
*TalkThru

*Bixby / Siri / אחרים

מסייע קולי**

* אפשרו תכונות מתקדמות

על ידי חיובר ה- JBL TOUR PRO 2

לאפליקציית JBL Headphones

** הפעילו את המסייע הקולי
שלכם באמצעות אפליקציית
JBL Headphones ושייכו
אותה לאוזניות המועדפות
עליהם (L/R).

לפקודות בקרה

לחיצה

החלק

הפעלה אוטומטית/השהיה

מצב שקט כעת

מצב שקט כעת מופעל

מצב שקט כעת כבוי

VOICEAWARE

כבוי

איפוס להגדרות היצרן

הגדרות הנרתיק החכם

אפשרויות נוספות הזמינות

באפליקציה

*זמין רק ב-Android™

טעינה

טעינה באמצעות משטח טעינה

אלחוטי באישור Qi (לא כלול)

תפקוד נודית חיויי LED

מתחבר ל-BT (בלוטות')

(הבלוטות') מחובר BT

(בלוטות') אינו מחובר BT

סוללה חלשה

טעינה

סוללה טעונה במלאה

המואפצות הטעינה

הפרז:

חגם המגשף:

מصدر הימאד האפאקה:

סמעה האזן:

עלבה השכן:

נוע בפראריה סמעה האזן:

נוע בפראריה עלבה השכן:

ועק השכן:

תשגיל המוסיקי מע תשגיל תקנייה

האלוטווי ואינאפ תשגיל חאסמיה ANC

(הלאה הציגה השנף):

ועק תשגיל המוסיקי מע תשגיל תקנייה הבלוטווי

ותשגיל חאסמיה ANC (הלאה הציגה השנף):

ועק תשגיל המוסיקי מע תשגיל

האלוטווי ו True Adaptive ANC

(הלאה הציגה השנף הנאומי החקילי) על:

ועק תהכד' מע אינאפ תשגיל ANC

(הלאה הציגה השנף):

ועק תהכד' מע תשגיל ANC

(הלאה הציגה השנף):

אסעיגיה הרוד:

הקפאומה האקורנאטייה:

החסמיה:

אפטי מסטוי שפעט ווט:

חסמיה האיקרווונ:

האבלוטווי (סמעה האזן):

האבלוטווי (עלבה השכן):

האבלוטווי (עלבה השכן):

האבלוטווי (עלבה השכן):

האבלוטווי (עלבה השכן):

האבלוטווי (עלבה השכן):

האבלוטווי (עלבה השכן):

האבלוטווי (עלבה השכן):

האבלוטווי (עלבה השכן):

TOUR PRO 2

משגיל דינאמי 10 מ"מ/0.394 יוועה

5 פולט ---1 אמיר

6.1 מע לכל סמעה (12.2 מע ללאשין מע'')

0.01345 רפל לכל סמעה (0.0269 רפל ללאשין מע')

73 מע/0.1609 רפל

לשיומ איון בוליומר

(70 מלי אמיר פי השעה/3.85 פולט)

לשיומ איון בוליומר

(850 מלי אמיר פי השעה/3.8 פולט)

2 סמעה ענמא תכונ פארעה

חסי 10 סמעה

חסי 8 סמעה

חסי 6 סמעה

חסי 6 סמעה

חסי 5.5 סמעה

20 פרז - 20 קילופרז

16 אומ

100 דינסייל מע מסטוי שפעט ווט על 1 קילו פרז

95 דינסייל

38- דינסייל פולט/אסכאל על 1 קילו פרז

5.3

5.1

AZDP V1.3.2, AVRCP V1.6.2, HFP V1.7.2

2.4 גיגה פרז - 2.4835 גיגה פרז

> 15 דינסייל מלי ואפ (EIRP)

GFSK, n/4-DQPSK, 8-DPSK

GFSK

45 דרגה מנויה

FR**COMMANDES VOCALES MAINS LIBRES**

Soyez plus efficace même pendant vos trajets. Dites simplement « Hey Google » pour commencer.

- « Mets du smooth jazz »
- « Activer la suppression du bruit »
- « Désactiver le mode Bruit ambiant »
- « Qu'y a-t-il dans mon agenda aujourd'hui ? »
- « Règle un minuteur de 15 minutes »

Remarque: Disponible uniquement sur Android™. | Une pré-configuration est nécessaire.

DE**FREISPRECH-STEUERUNG**

Unterwegs mehr erledigen. Sag einfach „Hey Google“ und leg los.

- „Spiel meine Workout-Playlist“
- „Geräuschunterdrückung aktivieren“
- „Inaktivmodus deaktivieren“
- „Welche Termine stehen heute an?“
- „Dreh die Lautstärke runter“

Hinweis: Nur auf Android™ verfügbar. | Eine Voreinstellung ist erforderlich

ES**CONTROL POR VOZ CON MANOS LIBRES**

Haz más cosas estás donde estás. Solo tienes que decir “Hey Google” para empezar.

- “Pon la lista de reproducción para correr”
- “Activa la cancelación de ruido”
- “Desactiva el modo ambiente”
- “¿Qué tengo hoy en el calendario?”
- “Pon un temporizador de 15 minutos”

Nota: Disponible solamente para Android™. | Se necesita una configuración previa

IT**CONTROLLO VOCALE A MANI LIBERE**

Più attività ovunque ti trovi. Per iniziare, di “Hey Google”.

- “Metti un po’ di smooth jazz”
- “Attiva eliminazione rumore”
- “Disattiva modalità Ambient”
- “Quali sono i miei promemoria di oggi?”
- “Metti un timer da 15 minuti”

Nota: Disponibile solo per Android™. | È necessaria la preimpostazione

NL**HANDBREE STEMVEDIENING**

Krijg meer gedaan onderweg. Zeg gewoon ‘Hey Google’ om aan de slag te gaan.

- ‘Zet smooth jazz op’
- ‘Ruisonderdrukking aanzetten’
- ‘Sfeerstand uitzetten’
- ‘Wat staat er vandaag in mijn agenda?’
- ‘Zet het volume hoger’

Opmerking: Alleen beschikbaar op Android™. | Vooraf instellen is vereist

NO**HÅNDFRI STEMMEKONTROLL**

Få mer gjort – uansett hvor du er. Bare si «Hey Google» for å komme i gang.

- «Spill smooth jazz»
- «Slå på støyreduksjonen»
- «Slå av passiv modus»
- «Hva har jeg i kalenderen i dag?»
- «Skrü opp lyden»

Merk: Kun tilgjengelig på Android™. | Forhåndskonfigurering kreves

PL**STEROWANIE GŁOSOWE BEZ UŻYCIA RĄK**

Więcej możliwości, gdziekolwiek jesteś. Aby zacząć, powiedz „OK Google”.

- „Włącz wyciszenie szumów”
- „Wyłącz dźwięki otoczenia”

Uwaga: Dostępne tylko na Android™. | Wstępna konfiguracja jest wymagana

SV**HANDBREE-RÖSTSTYRNING**

Få mer gjort när du är på språng. Kom igång genom att säga “OK Google”.

- “Spela smooth jazz”
- “Aktivera brusreducering”
- “Inaktivera omgivningsläge”
- “Vad står det i kalendern i dag?”
- “Höj volymen”

Obs: Tillgänglig bara för Android™. | Förinställning krävs

RU**УПРАВЛЕНИЕ ГОЛОСОМ БЕЗ ПОМОЩИ РУК**

Услевайте больше, находясь в дороге. Чтобы начать, просто скажите “Окей, Google”.

- “Приостанови музыку”
- “Включи шумоподавление”
- “Отключи режим окружающего звука”
- “Что у меня сегодня в календаре?”
- “Увеличь громкость”

Примечание. Доступно только на устройствах Android™. | Требуется предварительная настройка

ID**KONTROL SUARA BEBAS GENGAM**

Selesaikan banyak hal kapan saja di mana saja. Cukup ucapkan "OK Google" untuk memulai.

"Putar musik jazz"
 "Aktifkan peredam bising"
 "Nonaktifkan mode suara sekitar"
 "Apa saja agenda saya hari ini?"
 "Naikkan volume"

Catatan: Hanya tersedia di Android™. | Diperlukan penyiapan awal

JP**ハンズフリーボイスコントロール**

外出先でも大活躍。会話を始めるには「OK Google」と話しかけるだけ。

「エクササイズ用のプレイリストを再生して」
 「ノイズキャンセルをオンにして」
 「アンビエントモードをオフにして」
 「カレンダーに予定は入ってる？」
 「タイマーを15分セットして」

注: Android™でのみ使用可能。| 事前設定が必要です

KO**핸즈프리 음성 제어**

이동 중에 다양한 작업을 처리하세요. "Hey Google"이라고 말하여 시작해 보세요

"운동할 때대는 재생목록 들어 줘"
 "주변 소음 제거 켜 줘"
 "주변 소리 모드 꺼 줘"
 "내일 일정 뭐 있어?"
 "15분 타이머 설정"

참고: Android™에서만 사용 가능. | 사전 설정이 필요함

FR**COMMANDES VOCALES MAINS LIBRES**

Demandez à Alexa de jouer de la musique, de répondre à des questions, de lire les actualités, de vérifier la météo, de régler des alarmes, de commander des appareils domestiques intelligents compatibles, et plus encore.

« Alexa, joue les tubes d'aujourd'hui. »
 « Alexa, augmente le volume. »
 « Alexa, saute cette chanson. »
 « Alexa, quelle est la météo ? »
 « Alexa, éteins la télé. »
 « Alexa, commence mon trajet. »

Remarque: Android™ 6.0 ou supérieur est requis pour un accès complet aux fonctionnalités d'Alexa lors de l'utilisation de cet appareil. Alexa n'est pas disponible partout.

DE**FREISPRECH-STEUERUNG**

Bitte Alexa, Musik abzuspielen, Fragen zu beantworten, die Nachrichten wiederzugeben, das Wetter abzufragen, Alarme einzustellen, kompatible Smart Home-Geräte zu steuern und vieles mehr.

"Alexa, spiel die heutigen Hits."
 "Alexa, lauter."
 "Alexa, überspringe diesen Song."
 "Alexa, wie ist das Wetter?"
 "Alexa, schalte den Fernseher aus."
 "Alexa, starte meinen Arbeitsweg"

Hinweis: Android™ 6.0 oder höher ist für den vollen Zugriff auf die Alexa-Funktionen erforderlich, wenn dieses Gerät verwendet wird. Alexa ist nicht in allen Regionen verfügbar.

ES**CONTROL POR VOZ CON MANOS LIBRES**

Pide a Alexa que reproduzca música, responda preguntas, te cuente las noticias, consulte el tiempo, configure alarmas, controle dispositivos domésticos inteligentes compatibles y mucho más.

"Alexa, toca éxitos de hoy"
 "Alexa, sube el volumen"
 "Alexa, omite esta canción"
 "¿Alexa, qué tiempo hace?"
 "Alexa, apaga el televisor"
 "Alexa, inicia el transporte"

Nota: Para acceder a las funciones completas de Alexa con este dispositivo se necesita Android™ 6.0 o posterior. Alexa no está disponible en todas las regiones.

JP**ハンズフリーボイスコントロール**

Alexaに、音楽の再生、質問への回答、ニュースの再生、天気のエック、アラームのセット、対応するスマートホームデバイスの操作などをリクエストできます。

「Alexa、今日のヒット曲をかけて」
 「Alexa、音量を上げて。」
 「Alexa、この歌をスキップして。」
 「Alexa、天気はどう？」
 「Alexa、TVを消して。」
 「Alexa、マイ通勤を始めて」

注: このデバイスでAlexaの機能を有効にするにはAndroid™ 6.0またはそれ以降のバージョンが必要です。Alexaは全ての場所で使用できるわけではありません。



TO PROLONG BATTERY LIFESPAN, FULLY CHARGE AT LEAST ONCE EVERY 3 MONTHS. BATTERY LIFE VARIES BY USE AND SETTINGS.

- FR POUR PROLONGER LA VIE DE LA BATTERIE, CHARGEZ-LA COMPLÈTEMENT AU MOINS UNE FOIS TOUS LES 3 MOIS. LA DURÉE DE VIE DE LA BATTERIE VARIE EN FONCTION DE L'UTILISATION ET DES RÉGLAGES.
- DA FOR AT FORLÆNGE BATTERIETS LEVETID SKAL DU OPLADE DET HELT MINDST EN GANG HVER 3. MÅNED. BATTERIETS LEVETID VARIERER AFHÆNGIG AF BRUG OG INDSTILLINGER.
- DE ZUM VERLÄNGERN DER AKKULEBENSDAUER MINDESTENS EINMAL ALLE 3 MONATE VOLLSTÄNDIG AUFLADEN. DIE AKKULEBENSDAUER VARIERT JE NACH ANWENDUNG UND EINSTELLUNGEN.
- EL ΓΙΑ ΝΑ ΠΑΡΑΤΕΙΝΕΤΕ ΤΗ ΔΙΑΡΚΕΙΑ ΖΩΗΣ ΤΗΣ ΜΠΑΤΑΡΙΑΣ, ΦΟΡΤΙΣΤΕ ΤΗΝ ΠΛΗΡΩΣ ΤΟΥΛΑΧΙΣΤΟΝ ΜΙΑ ΦΟΡΑ ΚΑΘΕ 3 ΜΗΝΕΣ. Η ΔΙΑΡΚΕΙΑ ΖΩΗΣ ΤΗΣ ΜΠΑΤΑΡΙΑΣ ΠΟΙΚΙΛΑΙΕΙ ΑΝΑΛΟΓΑ ΜΕ ΤΗ ΧΡΗΣΗ ΚΑΙ ΤΙΣ ΡΥΘΜΙΣΕΙΣ.
- ES PARA PROLONGAR LA DURACIÓN DE LA BATERÍA, CÁRGALA COMPLETAMENTE POR LO MENOS UNA VEZ CADA 3 MESES. LA DURACIÓN DE LA BATERÍA DEPENDE DEL USO Y DE LOS AJUSTES.
- FI PIDENNÄ AKUN KÄYTTÖIKÄÄ LATAAMALLA SE TÄYTEEN VÄHINTÄÄN KERRAN 3 KUUKAUDESSA. AKUN KÄYTTÖIKÄ VAIHTELEE KÄYTÖN JA ASETUSTEN MUKAISESTI.

- HU AZ AKKUMULÁTOR ÉLETTARTAMÁNAK NÖVELÉSE ÉRDEKÉBEN 3 HAVONTA LEGALÁBB EGYSZER TÖLTSE FEL. AZ AKKUMULÁTOR ÉLETTARTAMA A HASZNÁLTÓTÓL ÁS A BEÁLLÍTÁSOKTÓL FÜGGŐEN VÁLTOZIK.
- IT PER PROLUNGARE LA VITA UTILE DELLA BATTERIA, RICARICARE COMPLETAMENTE ALMENO UNA VOLTA OGNI 3 MESI. LA VITA UTILE DELLA BATTERIA VARIA A SECONDA DELL'USO E DELLE IMPOSTAZIONI.
- NL OM DE LEVENSDUUR VAN DE BATTERIJ TE OPTIMALISEREN, 1 KEER PER 3 MAANDEN VOLLEDIG OPLADEN. DE LEVENSDUUR VAN DE BATTERIJ IS AFHANKELIJK VAN GEBRUIK EN INSTELLINGEN.
- NO FORLENG BATTERIETS LEVETID VED Å LADE DET HELT OPP MINST HVER 3. MÅNED. BATTERIETS LEVETID VARIERER AVHENGIG AV BRUK OG INNSTILLINGER.
- PL ABY PRZEDŁUŻYĆ ŻYWOTNOŚĆ BATERII, NAŁADUJ JĄ W PEŁNI CO NAJMNIEJ RAZ CO 3 MIESIĄCE. ŻYWOTNOŚĆ BATERII JEST ZALEŻNA OD SPOSOBU UŻYTKOWANIA I USTAWIENI.
- PT-BR PARA PROLONGAR A VIDA ÚTIL DA BATERIA, CARREGUE-A ATÉ A CARGA MÁXIMA PELO MENOS UMA VEZ A CADA TRÊS MESES. A DURABILIDADE DA BATERIA DEPENDE DE COMO E ONDE ELA É USADA.
- SV LÄDDA BATTERIET MINST EN GÅNG VAR TREDJE MÅNAD FÖR ATT FÖRLÄNGA DESS LIVSLÄNGD. BATTERIETS LIVSLÄNGD VARIERAR BEROENDE PÅ ANVÄNDNING OCH INSTÄLLNINGAR.
- TR PİL ÖMRÜNÜ UZATMAK İÇİN HER 3 AYDA EN AZ BİR DEFA TAM ŞARJ EDİNİZ. PİL ÖMRÜ, KULLANIM ŞEKLİNE VE AYARLARA GÖRE DEĞİŞKENLİK GÖSTERMEKTEDİR.
- RU ЧТОБЫ ПРОДЛИТЬ СРОК ЭКСПЛУАТАЦИИ АККУМУЛЯТОРА, ВЫПОЛНЯЙТЕ ПОЛНУЮ ЗАРЯДКУ ХОТЯ БЫ РАЗ В 3 МЕСЯЦА. СРОК ЭКСПЛУАТАЦИИ АККУМУЛЯТОРА ЗАВИСИТ ОТ ИСПОЛЬЗОВАНИЯ И НАСТРОЕК.

- ZH-CN 要延长电池寿命, 请至少每三个月完全充电一次。电池寿命因不同使用方式和设置而异。
- ZH-TW 為延長電池壽命, 每 3 個月至少要充滿電一次。電池壽命視使用和設定而異。
- ID AGAR MASA PAKAI BATERAI LEBIH LAMA, ISI DAYA HINGGA PENUH SETIDAKNYA 3 BULAN SEKALI. MASA PAKAI BATERAI BERBEDA-BEDA TERGANTUNG PEMAKAIAN DAN PENGATURAN.
- JP バッテリーをより長く使用するために、約3か月毎に満充電してください。バッテリーの寿命は使用方法および設定等により異なります。
- KO 배터리 수명을 늘리려면 3개월에 한 번 이상 배터리를 완전히 충전하십시오. 배터리 수명은 사용법 및 설정에 따라 다릅니다.
- MM တက္ကသိုလ်တန်းကို ကြာရှည်စေရန်အတွက် အနည်းဆုံး ၃ လတစ်ကြိမ် အားပြည့်ပြည့်ပေးပါ။ တက္ကသိုလ်အသုံးပြုနိုင်သည့်ကာလသည် အသုံးပြုမှုနှင့် ဆက်တင်များအပေါ် မူတည်ပြီး ပြောင်းလဲနိုင်ပါသည်။
- AR إطالة عمر البطارية. اشحنها بالكامل مرة واحدة على الأقل كل 3 أشهر. ويختلف عمر البطارية حسب الاستخدام والإعدادات.
- HE כדי להאריך את חיי הסוללה, יש לטעון אותה במלואה מדי שלושה חודשים לכל הפחות. משך חיי הסוללה ישתנה בהתאם לשימוש ולהגדרות.

IC RF Exposure Information and Statement

The SAR limit of Canada (C) is 1.6 W/kg averaged over one gram of tissue. Device types: (6132A-TOURPRO2) has also been tested against this SAR limit According to this standard, the highest SAR value reported during product certification for head use is 0.116 W / kg.

The device was tested for typical bodily operations where the product was kept 0 mm from the head. To maintain compliance with IC RF exposure requirements, use accessories that maintain a separation distance of 0mm between the user's head and the back of the headset. The use of belt clips, holsters and similar accessories shall not contain metal parts in its assembly. Use of accessories that do not meet these requirements may not comply with IC RF exposure requirements and should be avoided.

Head operation

The device was subjected to a typical head manipulation test. In order to comply with RF exposure requirements, a minimum separation distance of 0 cm must be maintained between the user's ear and the product (including the antenna). Head exposure that do not meet these requirements may not meet RF exposure requirements and should be avoided. Use only the supplied or approved antenna.

IC: 6132A-TOURPRO2

Informations et énoncés sur l'exposition RF de l'IC.

La limite DAS du Canada (C) est de 1,6 W/kg, arrondie sur un gramme de tissu. Types d'appareils: (6132A-TOURPRO2) a également été testé en relation avec cette limite DAS selon ce standard. La valeur DAS la plus élevée mesurée pendant la certification du produit pour une utilisation au niveau de la tête est de 0.116 W / kg.

L'appareil a été testé dans des cas d'utilisation typiques en relation avec le corps, où le produit a été utilisé à 0 mm de la tête. Pour continuer à respecter les standards d'exposition RF de l'IC, utilisez des accessoires qui maintiennent une distance de séparation de 0 mm entre la tête de l'utilisateur et l'arrière du casque. L'utilisation de clips de ceinture, d'étui ou d'accessoires similaires ne doivent pas contenir de pièces métalliques. Les accessoires ne respectant pas ces exigences peuvent ne pas respecter les standards d'exposition RF de l'IC et doivent être évités.

Utilisation au niveau de la tête

L'appareil est testé dans un cas d'utilisation typique autour de la tête. Pour respecter les standards d'exposition RF, une distance de séparation minimum de 0 cm doit être maintenue entre l'oreille et le produit (antenne comprise). L'exposition de la tête ne respectant pas ces exigences peut ne pas respecter les standards d'exposition RF et doit être évité. Utilisez uniquement l'antenne incluse ou une antenne certifiée.

IC: 6132A-TOURPRO2

해당무선설비는전파혼신가능성이있으므로인명안전과관련된서비스는할수없음.

Пользовательские наушники

Изготовитель: Харман Интернешнл Индастриз Инкорпорейтед, США, 06901 Коннектикут, г.Стэмфорд, Атлантик Стрит 400, офис 1500

Сделано в Китае

Импортер: ООО "ХАРМАН РУС СиАйЭс", Россия, 127018, г.Москва, ул. Двинцев, д.12, к. 1

Гарантийный период: 1 год

Срок службы: 2 года

Информация о сервисных центрах: www.harman.com/ru

Техническая поддержка: 8 (800) 700 0467

Организация, уполномоченная на принятие претензий потребителей: ООО "ХАРМАН РУС СиАйЭс"

Товар сертифицирован

Дата изготовления устройства определяется по двум буквенным обозначениям из второй группы символов серийного номера изделия, следующих после разделительного знака «-». Кодировка соответствует порядку букв латинского алфавита, начиная с января 2010 года: 000000-MY0000000, где «M» - месяц производства (A - январь, B - февраль, C - март и т.д.) и «Y» - год производства (A - 2010, B - 2011, C - 2012 и т.д.).



018-220365 (Earbud)
018-220366 (Charging case)

For Charging case:
FCC ID: APITOURPRO2C
IC: 6132A-TOURPRO2C

For Earbud:
FCC ID: APITOURPRO2
IC: 6132A-TOURPRO2
WPC: 100-205kHz



FR

Cet appareil,
ses accessoires
et cordons
se recyclent

À DÉPOSER
EN MAGASIN



OU

À DÉPOSER
EN DÉCHÈTERIE



Points de collecte sur www.quefairedemesdechets.fr



The Bluetooth® word mark and logos are registered trademarks owned by Bluetooth SIG, Inc. and any use of such marks by HARMAN International Industries, Incorporated is under license. Other trademarks and trade names are those of their respective owners.



Este produto está homologado pela Anatel, de acordo com os procedimentos regulamentados para avaliação da conformidade de produtos para telecomunicações e atende aos requisitos técnicos aplicados.

Para maiores informações, consulte o site da Anatel – www.anatel.gov.br

Este equipamento não tem direito à proteção contra interferência prejudicial e não pode causar interferência em sistemas devidamente autorizados.



Google, Android and Google Play are trademarks of Google LLC.



Amazon, Alexa, Amazon Music, and all related logos are trademarks of Amazon, Inc. or its affiliates.

Atenção: conforme lei brasileira nº 11.291, a exposição prolongada a ruídos superiores a 85dB pode causar danos ao sistema auditivo.

 **WARNING**

DO NOT ATTEMPT TO OPEN, SERVICE, OR DISASSEMBLE THE BATTERY | DO NOT SHORT CIRCUIT | MAY EXPLODE IF DISPOSED OF IN FIRE | RISK OF EXPLOSION IF BATTERY IS REPLACED BY AN INCORRECT TYPE | DISPOSE OR RECYCLE USED BATTERIES ACCORDING TO THE INSTRUCTIONS

Product specifications and app screens are subject to change without notice.

HP_JBL_TOUR PRO 2_QSG_Global_SOP_V10