



## BASIK

studiato per camere d'albergo

designed for hotel rooms



## PROTEO

studiato per camere d'albergo

designed for hotel rooms



## SUITE

studiato per comunità, camere d'albergo, palestre

designed for communities, hotel rooms, gyms



## SHAVER

studiato per camere d'albergo

designed for hotel rooms



I

Phon a parete  
ISTRUZIONI D'USO

GB

Wall hairdryer  
INSTRUCTIONS FOR USE

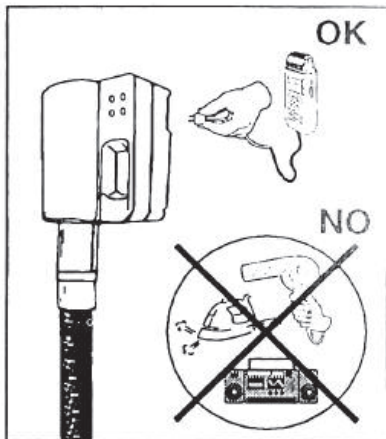
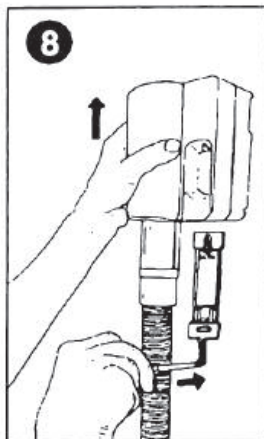
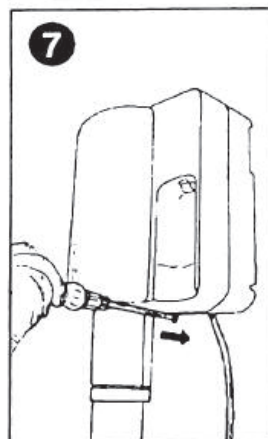
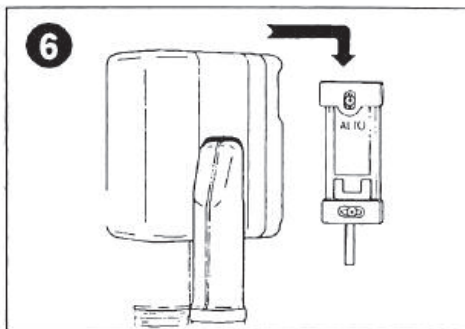
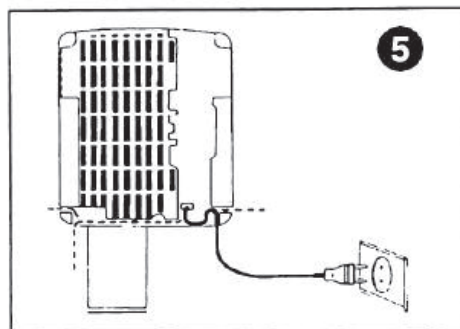
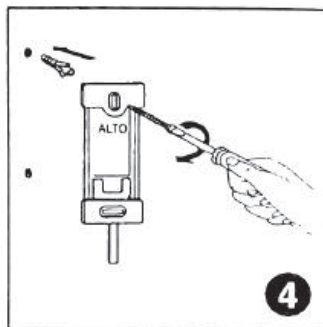
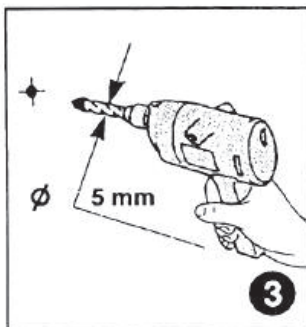
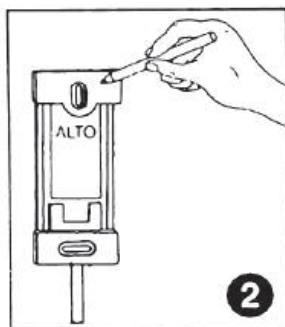
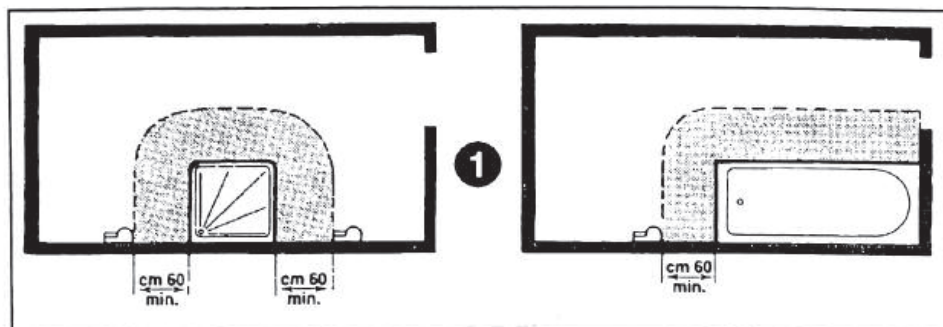

## **AVVERTENZE GENERALI**

Conservate con cura il presente manuale e leggete ne attentamente le avvertenze; esse forniscono importanti indicazioni riguardanti la sicurezza, l'uso immediato e futuro dell'apparecchio.

Questo apparecchio, adatto solo per uso non professionale, dovrà essere destinato solo all'uso per il quale è stato espressamente concepito. Ogni altro uso è da considerarsi improprio e pericoloso.

Il costruttore non può essere considerato responsabile per eventuali danni derivanti da usi impropri, errati ed irragionevoli. L'installazione dovrà essere effettuata secondo le prescrizioni del costruttore. Una errata installazione può causare danni a persone, animali, cose, il costruttore non può esserne ritenuto responsabile.

La sicurezza delle apparecchiature elettriche è garantita solo se queste sono collegate ad un impianto elettrico provvisto di idonea messa a terra secondo quanto stabilito dagli attuali standard vigenti in materia di sicurezza elettrica.

Gli elementi dell'imballaggio (sacchetti in plastica, chiodi, polistirolo espanso, ecc.) non devono essere lasciati alla portata di bambini o incapaci in quanto rappresentano potenziali fonti di pericolo.

Prima di collegare l'apparecchio accertarsi che i dati di targa siano rispondenti a quelli della rete di distribuzione elettrica.

In caso di incompatibilità tra la presa e la spina rivolgersi a personale qualificato per le necessarie operazioni di adeguamento.

Non utilizzare adattatori, prese multiple e/o prolunghe.

Qualora il loro uso si rendesse indispensabile utilizzare esclusivamente materiale conforme alle vigenti norme di sicurezza ed aventi requisiti di compatibilità con apparecchio e rete di distribuzione elettrica.

Utilizzando l'apparecchio per la prima volta, assicurarsi di aver tolto ogni etichetta o foglio di protezione.

La presa d'aria e l'uscita d'aria dell'asciugacapelli non devono mai essere ostruite. L'uso di qualsiasi apparecchio elettrico comporta l'osservanza di alcune regole fondamentali ed in particolare:

**ATTENZIONE:** Non immergere o bagnare l'apparecchio; non installarlo vicino ad acqua, in vasca, nel lavello o in prossimità di altro recipiente con liquidi. Nel caso l'apparecchio dovesse cadere accidentalmente in acqua **NON** cercare di recuperarlo ma innanzitutto togliere immediatamente la spina dalla presa di corrente

Successivamente portarlo in un centro assistenza qualificato per i necessari controlli.

Questo asciugacapelli deve essere installato fuori dalla portata di un utilizzatore che fa la doccia o il bagno.

Durante l'uso, l'apparecchio deve essere lontano da qualsiasi oggetto o sostanza infiammabile od esplosiva.

Non toccare l'apparecchio con mani bagnate o umide.

Non usare l'apparecchio a piedi nudi.

Non tirare l'apparecchio o il cavo per staccare la spina dalla presa.

Non lasciare l'apparecchio esposto ad agenti atmosferici (pioggia, sole).

Scollegare la spina dalla presa di corrente quando l'apparecchio non viene utilizzato e prima di effettuare qualsiasi operazione di pulizia o manutenzione.

Il cavo di alimentazione deve essere srotolato per tutta la sua lunghezza al fine di evitarne il surriscaldamento.

Il cavo di alimentazione non deve essere avvicinato a fonti di calore e/o superfici taglienti.

In caso di cavo di alimentazione danneggiato, provvedere alla sostituzione che deve essere effettuata da personale qualificato.

Eventuali manomissioni o interventi effettuati da personale non qualificato fanno decadere i diritti di garanzia.

Per pulire l'apparecchio usare solo un panno morbido e non abrasivo.

Quando l'apparecchio, risulta inutilizzabile e si desidera eliminarlo, asportarne i cavi e smaltirlo presso un ente qualificato al fine di non contaminare l'ambiente.

– L'apparecchio può essere utilizzato da bambini di 8 anni in su e da persone le cui capacità fisiche, sensoriali o mentali siano ridotte, oppure con mancanza di esperienza o di conoscenza, se esse hanno potuto beneficiare, attraverso l'intermediazione di una persona responsabile della loro sicurezza, di una sorveglianza o di istruzioni riguardanti l'uso dell'apparecchio in modo sicuro e se ne hanno compreso i pericoli.

– I bambini non devono giocare con l'apparecchio.

– La pulizia e la manutenzione non deve essere fatta dai bambini senza la supervisione di un adulto.

Verificare periodicamente il buono stato dell'apparecchio e dei componenti; in caso di dubbio rivolgersi ad un centro assistenza autorizzato.

– Non tirare il cavo di alimentazione per spostare l'apparecchio.

- Non utilizzare l'apparecchio se non funziona regolarmente o se appare danneggiato; in caso di dubbio rivolgersi a personale qualificato.
- E' assolutamente vietato smontare o riparare l'apparecchio per pericolo di shock elettrico; se necessario rivolgersi al rivenditore o centro assistenza.
- L'apparecchio non deve essere fatto funzionare con dei temporizzatori esterni o altri dispositivi separati di controllo remoto.
- La spina del cavo di alimentazione, in quanto utilizzata come dispositivo di disconnessione, deve essere sempre facilmente raggiungibile. L'apparecchio non deve essere lasciato incustodito mentre è collegato all'alimentazione. L'apparecchio deve essere utilizzato e posizionato su di una superficie stabile e resistente al calore.
- L'apparecchio non deve essere usato dopo una caduta se danneggiato.
- Utilizzare l'apparecchio solo con gli accessori forniti in dotazione, per non compromettere la sicurezza di impiego.
- Mantenere l'apparecchio e il suo cavo fuori dalla portata dei bambini con meno di 8 anni.

- Se nel prodotto vi sono parti in vetro, queste non sono coperte da garanzia.

### ATTENZIONE:

Le parti in plastica del prodotto non sono coperte da garanzia.

### ATTENZIONE:

I danni del cavo di alimentazione, derivanti dall'usura non sono coperti da garanzia; l'eventuale riparazione sarà pertanto a carico del proprietario

### ATTENZIONE:

Se si rendesse necessario portare o spedire l'apparecchio al centro assistenza autorizzato,

si raccomanda di pulirlo accuratamente in tutte le sue parti.

Se l'apparecchio risultasse anche minimamente sporco o incrostato o presentasse depositi di cibo, depositi calcarei, depositi di polvere o altro; esternamente o internamente:

per motivi igienico-sanitari, il centro assistenza respingerà l'apparecchio stesso senza visionarlo.



Il simbolo  sul prodotto o sulla confezione indica che il prodotto non deve essere considerato come un normale rifiuto domestico, ma deve essere portato nel punto di raccolta appropriato per il riciclaggio di apparecchiature elettriche ed elettroniche. Provvedendo a smaltire questo prodotto in modo appropriato, si contribuisce a evitare potenziali conseguenze negative per l'ambiente e per la salute, che potrebbero derivare da uno smaltimento inadeguato del prodotto.

Per informazioni più dettagliate sul riciclaggio di questo prodotto, contattare l'ufficio comunale, il servizio locale di smaltimento rifiuti o il negozio in cui è stato acquistato il prodotto.



Il simbolo  sul prodotto o sulla confezione indica:

Non utilizzare questo apparecchio in prossimità di vasche da bagno e lavelli.

**Apparecchio studiato per comunità e ambienti sportivi, garantisce sicurezza all'utilizzatore.**

**INSTALLAZIONE**

Ideato per essere fissato alla parete.

Seguire attentamente le istruzioni per l'installazione.

Non collocatelo appoggiato o sopra a lavelli,

vasche, docce o altro dove possa esservi anche eccezionalmente acqua.

Per il fissaggio con biadesivo pulite accuratamente la parete dove desiderate collocare

l'apparecchio, staccate la plastica di protezione del biadesivo, appoggiate il supporto alla parete premete per un minuto con forza.

**ATTENZIONE** a causa dell'invecchiamento dell'adesivo o altro, il pezzo potrebbe staccarsi. Per fissare l'apparecchio con i tasselli forate con una punta diam. 5 mm la parete utilizzando il supporto come dima, inserite i due tasselli nel muro e avvitate le viti finché il pezzo sia saldamente fissato.

La scritta ALTO deve risultare nella parte superiore rivolta verso l'apparecchio.

L'installazione dell'apparecchio avviene tramite cavo con spina facendo fuoriuscire il cavo dalle apposite scanalature.

Dopo aver posizionato il cavo, appoggiate l'apparecchio sopra il supporto e fatelo scivolare dall'alto verso il basso finché si blocca.

Per estrarre il corpo dalla staffa premete la leva di supporto con un cacciavite ed estraete l'apparecchio verso l'alto.

**UTILIZZO**

**BASIK** Modello BASE:

per l'avviamento è sufficiente staccare l'impugnatura. Per spegnerlo reinsertela nella sua sede.

**PROTEO**

Modello con **REGOLAZIONE DI VELOCITÀ**: apparecchio dotato di commutatore a 6 posizioni per ottenere le seguenti varianti:

- SPENTO
- velocità lenta temperatura fredda

- velocità massima temperatura fredda
- velocità lenta temperatura minima
- velocità massima temperatura media
- velocità massima temperatura massima

**SUITE**

Modello con timer elettronico e punto luce:

Dotato di punto luce di cortesia di colore blu che rimane sempre acceso con alimentazione inserita e di un timer che permette un funzionamento in continuo per circa 10 minuti.

Al termine del tempo prefissato, l'apparecchio si spegne automaticamente e per riaccenderlo è sufficiente reinsertire l'impugnatura nella sua sede.

**SHAVER**

Modello con presa rasoio, presa USB e punto luce

oltre ad essere dotato di **TIMER** elettronico che delimita il funzionamento è munito di presa europea e americana per l'utilizzo del rasoio e di una presa USB per ricarica di dispositivi elettronici come: cellulari, smartphones tablets, ecc. fino ad un massimo di 100mA. Un punto luce di cortesia di colore blu che rimane sempre acceso con alimentazione inserita completa questo asciugacapelli da parete.

**NON INSERITE** nella presa altri apparecchi elettrici quali asciugacapelli, ferri da stiro o termoventilatori in quanto danneggerebbero l'apparecchio.

**AVVERTENZE**

Durante l'utilizzo l'apparecchio non va mai coperto da asciugamani o altro. Non necessita di alcuna particolare manutenzione, la polvere può essere eliminata da un panno umido: non usare prodotti corrosivi o abrasivi.

In caso di malfunzionamento portate l'apparecchio in un centro assistenza autorizzato.

## GENERAL SAFETY REQUIREMENTS

Carefully keep this manual and read the warnings;

they provide important instructions on safety, immediate and future use of the appliance.

This appliance is only suitable for non-professional use and should only be intended for the use for which it was designed.

Any other use is considered improper and dangerous.

The manufacturer cannot be considered in any way liable for damage due to improper, wrong and unreasonable use. Installation should be carried out according to the manufacturer's instructions.

Wrong installation can cause damage to people, animals and property and the manufacturer cannot be held liable.

Safety of electrical appliances is only guaranteed if they are connected to an electrical system with suitable earthing according to the current standards in force on electrical safety.

The packaging parts (plastic bags, nails, expanded polystyrene, must not be left within reach of children or incapable people since they are a potential source of danger.

Before connecting the appliance, ensure the plate data corresponds to those of the electrical mains.

If the plug and socket are incompatible, contact qualified staff for the necessary adaptation operations.

Do not use adapters, multiple sockets and/or extensions.

When their use is indispensable, only use material complying with safety standards in force and having the compatibility requirements with the appliance and the electrical mains.

When using the appliance for the first time, ensure you have removed the labels and protective sheet.

The air input and output of hairdryers should never be blocked. Use of any electrical appliance involves complying with certain fundamental rules, in particular:

**ATTENTION:** Do not immerse or wet the appliance; do not install it near water, in the bath, near a sink or near other liquid containers.

If the appliance accidentally falls in water do NOT attempt to take it out, but instead immediately disconnect the plug from the socket.

Then bring it to a qualified support centre for the necessary controls.

This hairdryer must be installed outside the reach of a user taking a shower or bath.

During use, the appliance must be kept far from any inflammable or explosive object or substance.

Do not touch the appliance with wet or damp hands.

Do not use the appliance in bare feet.

Do not pull the appliance or cable to remove the plug from the socket.

Do not leave the appliance exposed to atmospheric agents (rain, sun).

Remove the plug from the socket when the appliance is not in use and before carrying out any cleaning or maintenance operation.

The power cable must be entirely unrolled to avoid overheating.

The power cable must not be placed near heat sources and/or sharp surfaces.

If the power cable is damaged, ask qualified staff to replace it.

In the event of a fault and/or malfunctioning, switch off the appliance and contact qualified staff.

Any tampering or intervention carried out by unqualified staff will cause the warranty to expire.

To clean the appliance only use a soft and nonabrasive cloth.

When the appliance can no longer be used and you want to dispose of it, remove the cables and dispose of them via a qualified body to avoid contaminating the environment.

– This appliance can be used by children 8 years of age and over and people with reduced physical, sensory or mental abilities or those with lack of experience and know-how, if they can benefit from the supervision of a person responsible for their safety, monitoring or instructions for use of the appliance in a safe manner and that they have understood the dangers.

– Children cannot play with the appliance.

– Cleaning and maintenance must not be carried out by children without the supervision of an adult.

Periodically check the appliance and its parts are in good working order; in case of doubt, contact an authorised support centre.

– Do not pull the power cable to move the appliance.

– Do not use the appliance if not working properly or it appears to be damaged; if in doubt contact qualified staff.

– It is strictly forbidden to dismantle or repair the appliance due to danger of electric shock; if necessary, contact your retailer or support centre.

– The appliance must not be used with external timers or other, separate devices with remote control.

– The power cable plug, since it is used as a disconnection device, must always be within easily reach.

The appliance must not be left unguarded when connected to power.

The appliance must be used and positioned on a stable surface that can resist heat.

The appliance must not be used after falling, if damaged.

– Use the appliance only with its supplied accessories, to avoid compromising safe use.

– Always keep the appliance and its cable out of reach of children under 8 years of age.

**ATTENTION:**

The damages of the power supply cord, originate by the wear aren't covered by guarantee;  
the repair will be in charge to the owner.

**ATTENTION:**

Warranty does not cover any plastic parts of the product

**ATTENTION:**

If the need should arise to take or send the appliance to an authorised service centre, make sure to clean all its parts thoroughly.

For hygienic purposes, the service centre shall reject appliances that are not perfectly clean on the outside or inside without making any controls or repairs.



The symbol  on the product or on its packaging indicates that this product may not be treated as household waste. Instead it shall be handed over to the applicable collection point for the recycling of electrical and electronic equipment.

By ensuring this product is disposed of correctly, you will help prevent potential negative consequences for the environment and human health, which could otherwise be caused by inappropriate waste handling of this product.

For more detailed information about recycling of this product, please contact your local city office, your household waste disposal service or the shop where you purchased the product.

After purchase, when opening the packaging, check the integrity of the components and of the appliance.



The symbol  on the product or on the packaging indicates: Do not use this appliance near baths or sinks.

**Device designed for communities and sporting environments, it ensures complete safety to the user.**

### **INSTALLATION**

Designed to be wall-mounted.

Please carefully follow the instructions for installation given.

Do not rest the device on top of sinks, tubs, showers or any places where, even exceptionally, it may come into contact with water.

For fixing with double-sided adhesive tape, thoroughly clean the wall where you want to mount the unit, remove the plastic protective film of the adhesive tape, place the bracket against the wall and press firmly for a minute.

CAUTION due to the ageing of the tape or of any other adhesive mean used, the piece may come off. To secure the device with the anchors, drill with a 5mm diamond tip the wall using the bracket as a template, insert the two anchors into the wall and tighten the screws until the device is securely fastened.

The HIGH writing must result at the top, turned towards the device.

The device is installed via a cable with plug letting out the cable from the suitable grooves.

After positioning the cable, place the device on top of the bracket and slide it downward until it stops.

To remove the body from the bracket press the support lever with a screwdriver and remove the device upwards.

### **USE**

#### **BASIC Model:**

to start it up, simply remove the handle. To turn it off reinsert the handle into its housing.

#### **Model with**

#### **SPEED ADJUSTMENT SYSTEM:**

device equipped with 6-position switch to obtain the following variants:

- OFF

- slow speed cold temperature
- maximum speed cold temperature
- slow speed minimum temperature
- maximum speed average temperature
- maximum speed maximum temperature

#### **Model with**

#### **ELECTRONIC TIMER and LIGHT POINT**

equipped with a courtesy light blue color that remains always on with plug inserted and timer that allows a continuous operation for about 10 minutes. At the end of the pre-set time, the device switches off automatically and to turn it back on, simply reinsert the handle into its housing.

#### **Model with**

#### **SHAVER SOCKETS, USB SOCKETS and LIGHT POINT**

in addition to being equipped with an electronic TIMER which defines the operation

time, the device is fitted with both European

and American sockets for the use of the shaver and a USB socket for charging electronic devices such as mobile phones up to a maximum of 100mA. A blue courtesy light point is always on with power on complete this wall-mounted hairdryer.

DO NOT INSERT into the socket other electrical

appliances such as hair dryers, irons or heaters, as they will damage the unit.

#### **WARNINGS**

During use, the device should never be covered

with towels or the like. It does not require special maintenance, the dust can be removed using a damp cloth: do not use abrasive or corrosive products.

In case of failure of the device please turn to an authorized service centre.

**Mod Basik:**      Dati tecnici - Technical date

**Proteo:**      220-240V~ 50/60Hz 800W

**Suite:**

**Shaver:**



**Mod Shaver:** presa rasoio max 20W  
presa USB: corrente uscita 100mAh  
tensione uscita 5V~ dc

shaver socket max 20W  
USB socket: output current 100mAh  
output voltage 5V~ dc

#### GARANZIA

La durata della garanzia decorre dalla data di acquisto dell'apparecchio, comprovata dal timbro del rivenditore e cessa dopo il periodo prescritto anche se l'apparecchio non è stato usato. Rientrano nella garanzia tutte le sostituzioni o riparazioni che si rendessero necessarie per difetti di materiale o di fabbricazione. La garanzia decade qualora l'apparecchio venga manomesso o quando il difetto sia dovuto ad uso improprio. Le sostituzioni o le riparazioni contemplate nella garanzia vengono effettuate gratuitamente per merce resa franco nostri centri assistenza. Sono a carico dell'utente le sole spese di trasporto. Le parti o gli apparecchi sostituiti diventano di nostra proprietà.

#### GUARANTEE

The validity of the guarantee starts from the purchasing date certified by the seller's stamp and expires at the end of the indicated period, even when the device has not been used. The guarantee covers all substitutions or repairs due to material or manufacturing defects. The guarantee has no validity in case of device tampering or when the defect is due to incorrect or improper use of the same. Substitutions and repair covered by the guarantee are made free of any charge for goods delivered free our service company representative. Only the freight will be at buyer's expense. All replaced parts or devices will become our property.

GARANZIA    GUARANTEE    GARANTIE    GARANTIE    GARANTIA    GARANTIA

**2** ANNI YEARS

MOD. ....

Compilare all'atto dell'acquisto  
Check before purchasing

DATA ACQUISTO  
PURCHASE DATE

Allegare scontrino fiscale con timbro del rivenditore  
Seller's stamp

La presente garanzia non è valida se incompleta  
This certificate of guarantee has to be duly filled  
in to be valid

MOD. ....

DATA ACQUISTO  
PURCHASE DATE

DATA RIPARAZIONE  
REPAIR DATE

TIMBRO CENTRO ASSISTENZA  
AFTER SALES SERVICE CENTER STAMP