

KÄRCHER

makes a difference

OC 3 Mobile Outdoor Cleaner



Deutsch	5
English	11
Français	17
Italiano	23
Nederlands	29
Español	35
Português	41
Dansk	47
Norsk	53
Svenska	59
Suomi	65
Ελληνικά	71
Türkçe	78
Русский	84
Magyar	92
Čeština	98
Slovenščina	104
Polski	110
Românește	117
Slovenčina	123
Hrvatski	129
Srpski	135
Български	141
Eesti	148
Latviešu	154
Lietuviškai	160
Українська	166



**Register
your product**

www.kaercher.com/welcome



59679700 10/2018

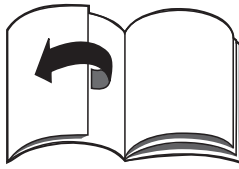

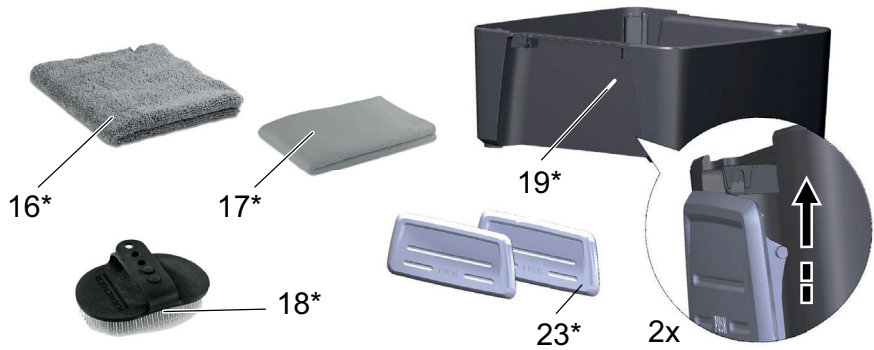
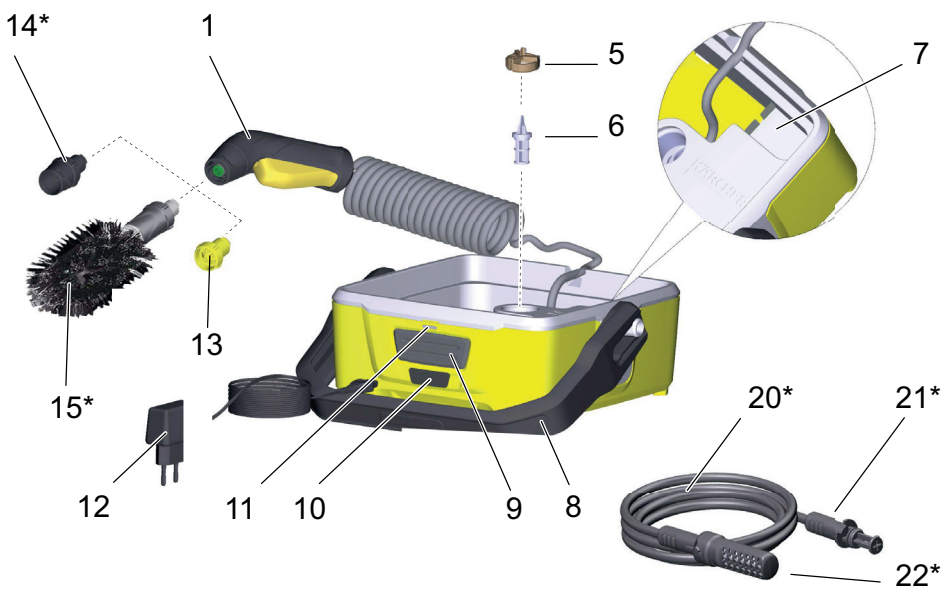



Inhaltsverzeichnis

Inhaltsverzeichnis	DE	1
Sicherheit	DE	1
Bestimmungsgemäße Verwendung	DE	3
Sicherheitseinrichtungen	DE	3
Umweltschutz	DE	3
Gerätebeschreibung	DE	4
Lieferumfang	DE	4
Inbetriebnahme	DE	4
Betrieb	DE	4
Transport	DE	5
Lagerung	DE	5
Pflege und Wartung	DE	5
Hilfe bei Störungen	DE	5
Garantie	DE	6
Technische Daten	DE	6
Zubehör und Ersatzteile	DE	6
EU-Konformitätserklärung	DE	6



Lesen Sie vor der ersten Benutzung Ihres Gerätes diese Originalbetriebsanleitung und die beiliegenden Sicherheitshinweise. Handeln Sie danach. Bewahren Sie beide Hefte für späteren Gebrauch oder für Nachbesitzer auf.

Sicherheit

Symbole auf dem Gerät



⚠ WARNUNG

Den Akku nur mit beiliegendem Originalladegerät oder einem von KÄRCHER zugelassenen Ladegerät laden.

Gefahrenstufen

⚠ GEFAHR

Hinweis auf eine unmittelbar drohende Gefahr, die zu schweren Körperverletzungen oder zum Tod führt.

⚠ WARNUNG

Hinweis auf eine möglicherweise gefährliche Situation, die zu schweren Körperverletzungen oder zum Tod führen kann.

⚠ VORSICHT

Hinweis auf eine möglicherweise gefährliche Situation, die zu leichten Verletzungen führen kann.

ACHTUNG

Hinweis auf eine möglicherweise gefährliche Situation, die zu Sachschäden führen kann.

Ladegerät

⚠ GEFAHR

Gefahr eines Stromschlags.

- Netzstecker und Steckdose niemals mit feuchten Händen anfassen.
- Ladegerät nicht in verschmutztem oder nassem Zustand benutzen.
- Ladegerät nicht in explosionsgefährdeter Umgebung betreiben.
- Ladegerät nicht am Netzkabel tragen.
- Netzkabel von Hitze, scharfen Kanten, Öl und sich bewegenden Geräteteilen fernhalten.
- Verlängerungskabel mit Mehrfachsteckdosen und gleichzeitigem Betrieb von mehreren Geräten sind zu vermeiden.
- Netzstecker nicht durch Ziehen am Netzkabel aus der Steckdose ziehen.
- Ladegerät nicht abdecken und Lüftungsschlitze des Ladegeräts frei halten.
- An die Kontakte des Akkuhalters dürfen keine Metallteile gelangen, Kurzschlussgefahr.

- *Ladegerät nicht öffnen. Reparaturen nur von Fachpersonal ausführen lassen.*
- *Ladegerät nur zum Laden zugelassener Akkupacks verwenden.*
- *Keine Batterien (Primärzellen) aufladen, Explosionsgefahr.*
- *Akkupack nicht länger als 24 Stunden ununterbrochen laden.*
- *Keine leitenden Gegenstände (z. B. Schraubendreher oder Ähnliches) in die Ladebuchse stecken.*
- *Das Laden des Akkus ist nur mit beiliegendem Originalladegerät oder den von KÄRCHER zugelassenen Ladegeräten erlaubt.*
- *Das Ladegerät mit Ladekabel bei sichtbarer Beschädigung unverzüglich durch ein Originalteil ersetzen.*
- *Das Gerät enthält elektrische Bauteile - nicht unter fließendem Wasser reinigen.*
- *Das Ladegerät nur in trockenen Räumen verwenden und lagern, Umgebungstemperatur 5 - 40° C.*

Akku

⚠ GEFAHR

Gefahr eines Stromschlags.

- *Keine leitenden Gegenstände (z. B. Schraubendreher oder Ähnliches) in die Ladebuchse stecken.*
- *Den Akku keiner starken Sonneneinstrahlung, Hitze sowie Feuer aussetzen.*

Sicherer Umgang

⚠ GEFAHR

- *Der Benutzer hat das Gerät bestimmungsgemäß zu verwenden. Er hat die örtlichen Gegebenheiten zu berücksichtigen und beim Arbeiten mit dem Gerät auf Personen im Umfeld zu achten.*
- *Der Betrieb in explosionsgefährdeten Bereichen ist untersagt.*
- *Beim Einsatz des Gerätes in Gefahrenbereichen sind die entsprechenden Sicherheitsvorschriften zu beachten.*
- *Das Gerät nicht verwenden, wenn es zuvor heruntergefallen, sichtbar beschädigt oder undicht ist.*
- *Keine Gegenstände abspritzen, die gesundheitsgefährdende Stoffe (z.B. Asbest) enthalten.*
- *Kein Reinigungsmittel oder andere Zusätze einfüllen!*

⚠ WARNUNG

- *Das Gerät darf nicht von Kindern oder nicht unterwiesenen Personen betrieben werden.*
- *Dieses Gerät ist nicht dafür bestimmt, durch Personen mit eingeschränkten physischen, sensorischen oder geistigen Fähigkeiten oder mangels Erfahrungen und/oder mangels Wissen benutzt zu werden, es sei denn, sie werden durch eine für ihre Sicherheit zuständige Person*

beaufsichtigt oder erhielten von ihr Anweisungen, wie das Gerät zu benutzen ist und haben die daraus resultierenden Gefahren verstanden.

- *Kinder dürfen mit dem Gerät nicht spielen.*
 - *Kinder beaufsichtigen, um sicherzustellen, dass sie nicht mit dem Gerät spielen.*
 - *Das Gerät nur entsprechend der Beschreibung bzw. Abbildung betreiben oder lagern!*
 - *Das Gerät nur einschalten, wenn sich Wasser im Wassertank befindet. Das Gerät kann bei Trockenlauf beschädigt werden.*
 - *Den Sprühstrahl nicht auf die Augen richten.*
- ⚠ **VORSICHT**
- *Niemals Lösungsmittel, lösungsmittelhaltige Flüssigkeiten oder unverdünnte Säuren (z. B. Reinigungsmittel, Benzin, Farbverdünner und Azeton) in den Wassertank füllen, da sie die im Gerät verwendeten Materialien angreifen.*
 - *Das Gerät niemals unbeaufsichtigt lassen, solange es in Betrieb ist.*
 - *Das Gerät auf festen, ebenen Untergrund abstellen, um einen sicheren Stand zu gewährleisten.*

ACHTUNG

- *Das Gerät nicht bei Temperaturen unter 0 °C betreiben.*

Bestimmungsgemäße Verwendung

Diesen Niederdruckreiniger ausschließlich für den Privathaushalt verwenden:

- zum Reinigen von Maschinen, Fahrzeugen, Werkzeugen, Fassaden, Terrassen, Gartengeräten, Haustieren usw. mit Niederdruck-Wasserstrahl ohne den Zusatz von Reinigungsmitteln.
- mit von KÄRCHER zugelassenen Zubehörteilen und Ersatzteilen.

Sicherheitseinrichtungen

⚠ **VORSICHT**

- *Sicherheitseinrichtungen dienen dem Schutz des Benutzers und dürfen nicht verändert oder umgangen werden.*

Geräteschalter

Der Geräteschalter verhindert den unbeabsichtigten Betrieb des Gerätes.

Druckschalter

Wird der Hebel an der Handspritzpistole losgelassen, schaltet der Druckschalter die Pumpe ab, der Niederdruckstrahl stoppt. Wird der Hebel gezogen, schaltet die Pumpe wieder ein.

Motorschutzschalter

Bei zu hoher Stromaufnahme schaltet der Motorschutzschalter das Gerät ab.

Umweltschutz

Hinweise zu Inhaltsstoffen (REACH)

Aktuelle Informationen zu Inhaltsstoffen finden Sie unter: www.kaercher.de/REACH

- ✘  Altgeräte enthalten wertvolle recyclebare Materialien, die einer Verwertung zugeführt werden sollten. Batterien und Akkus enthalten Stoffe, die nicht in die Umwelt gelangen dürfen. Bitte Altgeräte sowie Batterien oder Akkus umweltgerecht entsorgen.

Elektrische und elektronische Geräte enthalten oft Bestandteile, die bei falschem Umgang oder falscher Entsorgung eine potentielle Gefahr für die menschliche Gesundheit und die Umwelt darstellen können. Für den ordnungsgemäßen Betrieb des Gerätes sind diese Bestandteile jedoch notwendig. Mit diesem Symbol gekennzeichnete Geräte dürfen nicht mit dem Hausmüll entsorgt werden.

-  Die Verpackungsmaterialien sind recyclebar. Bitte Verpackungen umweltgerecht entsorgen.

-  Arbeiten mit Reinigungsmitteln dürfen nur auf flüssigkeitsdichten Arbeitsflächen mit Anschluss an die Schmutzwasserkanalisation durchgeführt werden. Reinigungsmittel nicht in Gewässer oder Erdreich eindringen lassen.

-  Reinigungsarbeiten, bei denen ölhaltiges Abwasser entsteht z. B. Motorenwäsche, Unterbodenwäsche dürfen nur an Waschplätzen mit Ölabscheider durchgeführt werden.

-  Die Entnahme von Wasser aus öffentlichen Gewässern ist in einigen Ländern nicht erlaubt.

Gerätebeschreibung

In dieser Betriebsanleitung wird die maximale Ausstattung beschrieben. Je nach Modell gibt es Unterschiede im Lieferumfang (siehe Verpackung).

Abbildungen siehe Ausklappseite 4



- 1 Handspritzpistole
- 2 Wassertank
- 3 Deckel Wassertank
- 4 Tragegriff für Wassertank
- 5 Ventilöffner
- 6 Feinfilter
- 7 Aufbewahrungsfach für Kleinteile
- 8 Tragegriff des Gerätes
- 9 Geräteschalter
- 10 Ladebuchse
- 11 Ladezustandsanzeige
- 12 Ladegerät
- 13 Flachstrahldüse

* Optionales Zubehör

- 14 Kegelstrahldüse - zur schonenden Reinigung
- 15 Universalbürste
- 16 Mikrofaser Tuch
- 17 Viskosetuch
- 18 Fellreinigungsbürste
- 19 Zubehörbox
- 20 Saugschlauch
- 21 Saugschlauchanschluss
- 22 Wasserfilter
- 23 Verschlussklappe

Blinkcodes

— — — — —	Akku wird geladen.
—————	Akku vollständig geladen.
— — — — —	Warnung vor geringer Akkuspannung (ca. 2 Minuten Restlaufzeit).
- - - - -	Akku entladen - Gerät schaltet sich aus, bzw. lässt sich nicht einschalten.
-----	Störung: Motorschutzschalter hat ausgelöst (siehe „Hilfe bei Störungen“).

Lieferumfang

Der Lieferumfang des Gerätes ist auf der Verpackung abgebildet. Beim Auspacken den Inhalt auf Vollständigkeit prüfen.

Bei fehlendem Zubehör oder bei Transportschäden benachrichtigen Sie bitte ihren Händler.

Sonderzubehör

Sonderzubehör erweitert die Nutzungsmöglichkeiten Ihres Gerätes. Nähere Informationen dazu erhalten Sie bei Ihrem KÄRCHER-Händler.

Inbetriebnahme

→ Gerät auf eine ebene Fläche stellen.

Akku aufladen

Abbildung **A**

Hinweis: Während des Ladevorgangs blinkt die Lade-/Betriebsanzeige. Ist der Akku voll geladen, leuchtet sie dauerhaft.

Die Ladezeit beträgt ungefähr 3 Stunden.

Wasserversorgung

ACHTUNG

Verunreinigungen im Wasser können die Pumpe und das Zubehör beschädigen.

→ Nur klares Wasser in den Tank einfüllen oder ansaugen.

Wasserversorgung aus integriertem Wassertank

ACHTUNG

Keine Reinigungsmittel, Pflanzenschutzmittel oder andere Zusätze einfüllen!

Gerät nicht ins Wasser tauchen!

Wassertank zum Befüllen abnehmen.

Abbildungen **B** - **E**

Wasser aus offenen Behältern ansaugen

Abbildungen **I** - **L**

→ Wassertank senkrecht nach oben ziehen.

→ Ventilöffner und Feinfilter mithilfe des Saugschlauchanschlusses oder einer geeigneten Zange entnehmen.

→ Saugschlauchanschluss anstelle des Feinfilters in das Gerät stecken und durch 90°-Drehung fixieren.

→ Saugschlauch mit integriertem Filter in Wasserquelle (zum Beispiel Wassereimer) hängen.

ACHTUNG

Ventilöffner und Feinfilter im Aufbewahrungsfach gut aufheben und vor Verwendung mit dem Wassertank wieder einsetzen.

Hinweis: Darauf achten, dass der Zapfen des Ventilöffners nach oben zeigt.

Betrieb

ACHTUNG

Trockenlauf von mehr als 2 Minuten führt zu Beschädigungen an der Pumpe. Baut das Gerät innerhalb von 2 Minuten keinen Druck auf, Gerät abschalten und gemäß Hinweisen im Kapitel „Hilfe bei Störungen“ verfahren.

Abbildung **F**

Die Betriebszeit bei voller Akkuladung beträgt ca. 15 Minuten. Ca. 2 Minuten vor Ende der Betriebszeit beginnt die Ladezustandsanzeige zu blinken.

Betrieb mit Kegelstrahldüse

⚠ VORSICHT

Den Sprühstrahl nicht auf Augen oder Ohren richten.

Zur sanften Reinigung von Fell und Pfoten oder besonders empfindlichen Komponenten.

Abbildung **G**

→ Kegelstrahldüse montieren.

Betrieb mit Reinigungsmittel

⚠ **GEFAHR**

Bei Verwendung von Reinigungsmitteln ist das Sicherheitsdatenblatt des Reinigungsmittel-Herstellers zu beachten, insbesondere die Hinweise zur persönlichen Schutzausrüstung.

Keine Reinigungsmittel oder andere Zusätze in den Tank einfüllen oder ansaugen.

- Reinigungsmittel sparsam auf die trockene Oberfläche sprühen und einwirken (nicht trocknen) lassen.
- Gelösten Schmutz abspülen.

Betrieb mit Universalbürste

ACHTUNG

Gefahr von Lackschäden

Bei Arbeiten mit der Universalbürste muss diese frei von Schmutz- oder sonstigen Partikeln sein.

Abbildung **H**

- Universalbürste montieren.

Betrieb unterbrechen

- Hebel der Handspritzpistole loslassen.
- Nach ca. 5 Minuten ohne Betätigung schaltet sich das Gerät automatisch ab.

Betrieb beenden

Um Schäden zu vermeiden:

- Tank abnehmen bzw. Ansaugschlauch entfernen.
- Gerät einschalten.
- Hebel der Handspritzpistole betätigen, bis kein Wasser mehr austritt.
- Hebel der Handspritzpistole loslassen.
- Tank vollständig entleeren.
- Gegebenenfalls Feinfilter und Ventilöffner wieder einsetzen.

ACHTUNG

Nicht vollständig entleerte Geräte und Zubehör können von Frost zerstört werden. Gerät und Zubehör vollständig entleeren und vor Frost schützen.

Transport

⚠ **VORSICHT**

Verletzungs- und Beschädigungsgefahr!

Gewicht des Gerätes beim Transport beachten.

Der enthaltene Li-Ion Akku ist entsprechend der relevanten Vorschriften für internationale Beförderung geprüft und darf transportiert / verschickt werden.

- Gefahrgutvorschriften beim Transport beachten.

Transport von Hand

- Gerät am Tragegriff hochheben und tragen.

Transport in Fahrzeugen

- Gerät gegen Verrutschen und Kippen sichern.

Lagerung

⚠ **VORSICHT**

Verletzungs- und Beschädigungsgefahr!

Gewicht des Gerätes bei der Lagerung beachten.

Gerät aufbewahren

- Gerät auf einer ebenen Fläche abstellen.
- Gerät nicht bei Temperaturen über 40°C und unter 0°C aufbewahren.

Pflege und Wartung

⚠ **GEFAHR**

Gefahr eines Stromschlags.

- Vor allen Arbeiten am Gerät, Gerät ausschalten und vom Ladegerät trennen.

Ventilöffner / Feinfilter reinigen

Ventilöffner und Feinfilter regelmäßig reinigen.

ACHTUNG

Ventilöffner und Filter dürfen nicht beschädigt werden.

Abbildungen **I** - **K**

- Ventilöffner und Feinfilter mithilfe des Saugschlauchanschlusses oder einer geeigneten Zange entnehmen.
- Ventilöffner und Feinfilter unter fließendem Wasser reinigen.
- Feinfilter und Ventilöffner wieder einsetzen.

Hinweis: Darauf achten, dass der Zapfen des Ventilöffners nach oben zeigt.

Hilfe bei Störungen

⚠ **GEFAHR**

Vor allen Arbeiten am Gerät, Gerät ausschalten und vom Ladegerät trennen.

Reparaturarbeiten und Arbeiten an elektrischen Bauteilen dürfen nur vom autorisierten Kundendienst durchgeführt werden.

Kleinere Störungen können Sie mit Hilfe der folgenden Übersicht selbst beheben.

Im Zweifelsfall wenden Sie sich bitte an den autorisierten Kundendienst.

Gerät läuft nicht

- Ladezustand des Akkus prüfen, ggf. Akku laden.
 - Motor überlastet, der Motorschutzschalter hat ausgelöst.
 - Gerät ausschalten.
 - Gerät einschalten und wieder in Betrieb nehmen.
 - Umgebungstemperatur unter 0°C oder über 40°C, der Motorschutzschalter hat ausgelöst.
 - Gerät ausschalten.
 - Gerät abkühlen lassen / erwärmen.
 - Gerät einschalten und wieder in Betrieb nehmen.
- Tritt die Störung mehrmalig auf, Gerät durch Kundendienst prüfen lassen.

Gerät kommt nicht auf Druck

- Sicherstellen, dass sich ausreichend Wasser im Tank bzw. Wasserbehälter befindet.
- Ventilöffner und Feinfilter unter fließendem Wasser reinigen.
- Sicherstellen, dass der Ventilöffner mit dem Zapfen nach oben eingesetzt ist.

Starke Druckschwankungen

- Düse reinigen: Verschmutzungen aus der Düsenbohrung mit einer Nadel entfernen und von vorne mit Wasser ausspülen.
- Sicherstellen, dass sich ausreichend Wasser im Tank bzw. Wasserbehälter befindet.

Gerät undicht

- Eine tropfenweise Undichtheit des Gerätes ist technisch bedingt. Bei starker Undichtheit den autorisierten Kundendienst beauftragen.

Garantie

In jedem Land gelten die von unserer zuständigen Vertriebsgesellschaft herausgegebenen Garantiebedingungen. Etwaige Störungen an Ihrem Gerät beseitigen wir innerhalb der Garantiefrist kostenlos, sofern ein Material- oder Herstellungsfehler die Ursache sein sollte. Im Garantiefall wenden Sie sich bitte mit Kaufbeleg an Ihren Händler oder die nächste autorisierte Kundendienststelle.

Adressen finden Sie unter:

www.kaercher.com/dealersearch

Technische Daten

Elektrischer Anschluss

Nennspannung Akku	6 V
Nennleistung Gerät	45 W
Schutzgrad	IP X4
Schutzklasse	⚡
Ladezeit bei leerem Akku	3 h
Nennspannung Ladegerät	100-240 V 1~50-60 Hz
Ausgangsspannung Ladegerät	9,5 V
Ausgangsstrom Ladegerät	600 mA
Betriebszeit bei voller Akkuladung	15 min
Max. Ansaughöhe	0,5 m

Leistungsdaten

Arbeitsdruck	0,5 MPa
Volumen Frischwassertank	4 l
Umgebungstemperatur (max.)	40 °C
Umgebungstemperatur (min.)	0 °C

Maße und Gewichte

Länge	235 mm
Breite	277 mm
Höhe	202 mm
Gewicht, betriebsbereit mit Zubehör	6,2 kg

Ermittelte Werte gemäß EN 60335-2-79

Schalldruckpegel L_{pA}	69 dB(A)
Unsicherheit K_{pA}	3 dB(A)
Schallleistungspegel L_{WA}	84 dB(A)
+ Unsicherheit K_{WA}	

Technische Änderungen vorbehalten.

Zubehör und Ersatzteile

Nur Original-Zubehör und Original-Ersatzteile verwenden, sie bieten die Gewähr für einen sicheren und störungsfreien Betrieb des Gerätes.

Informationen über Zubehör und Ersatzteile finden Sie unter www.kaercher.com.

EU-Konformitätserklärung

Hiermit erklären wir, dass die nachfolgend bezeichnete Maschine aufgrund ihrer Konzipierung und Bauart sowie in der von uns in Verkehr gebrachten Ausführung den einschlägigen grundlegenden Sicherheits- und Gesundheitsanforderungen der EU-Richtlinien entspricht. Bei einer nicht mit uns abgestimmten Änderung der Maschine verliert diese Erklärung ihre Gültigkeit.

Produkt: Mobile Outdoor Cleaner
Typ: 1.680-xxx

Einschlägige EU-Richtlinien

2014/35/EU
2014/30/EU
2011/65/EU
2009/125/EG
2000/14/EG

Angewandte Verordnung(en)

278/2009

Angewandte harmonisierte Normen

EN 60335-1
EN 60335-2-54
EN 62233: 2008
EN 55014-1: 2006+A1: 2009+A2: 2011
EN 55014-2: 2015
EN 61558-1
EN 61558-2-16
EN 61000-3-2: 2014
EN 61000-3-3: 2013
EN 50581
EN 50563

Angewandtes Konformitätsbewertungsverfahren

2000/14/EG: Anhang V

Schalleistungspegel dB(A)

OC 3

Gemessen: 81
Garantiert: 84

Die Unterzeichnenden handeln im Auftrag und mit Vollmacht des Vorstands.

H. Jenner

Chairman of the Board of Management

S. Reiser

Director Regulatory Affairs & Certification

Dokumentationsbevollmächtigter:

S. Reiser

Alfred Kärcher SE & Co. KG
Alfred-Kärcher-Straße 28-40
71364 Winnenden (Germany)
Tel.: +49 7195 14-0
Fax: +49 7195 14-2212

Winnenden, 2018/09/01

Contents

Safety	EN	1
Proper use	EN	3
Safety Devices	EN	3
Environmental protection	EN	3
Description of the Appliance	EN	4
Scope of delivery	EN	4
Start up	EN	4
Operation	EN	4
Transport	EN	5
Storage	EN	5
Care and maintenance	EN	5
Troubleshooting	EN	5
Warranty	EN	6
Technical specifications	EN	6
Accessories and Spare Parts	EN	6
EU Declaration of Conformity	EN	6



Please read these original operating instructions and the enclosed safety instructions prior to the initial use of your device. Proceed accordingly. Keep both booklets for future reference or subsequent owners.

Safety

Symbols on the machine



⚠ WARNING

Charge the battery with the enclosed original charger or a charger approved by KÄRCHER only.

Danger or hazard levels

⚠ DANGER

Pointer to immediate danger, which leads to severe injuries or death.

⚠ WARNING

Pointer to a possibly dangerous situation, which can lead to severe injuries or death.

⚠ CAUTION

Pointer to a possibly dangerous situation, which can lead to minor injuries.

ATTENTION

Pointer to a possibly dangerous situation, which can lead to property damage.

Charger

⚠ DANGER

Risk of electric shock.

- *Never touch the mains plug and the socket with wet hands.*
- *Do not use the charger if dirty or wet.*
- *Do not operate the charger in explosive environment.*
- *Do not carry the charger by holding the mains cable.*
- *Protect the mains cable against heat, sharp edges, oil and moving parts of the machine.*
- *Avoid using extension wires with multiple sockets and simultaneous operation of multiple devices.*
- *Do not pull the plug from the socket by pulling the mains cable.*
- *Do not cover the charger and keep the air vents of the charger open.*
- *No metal parts should come in contact with battery holders; risk of short circuit.*
- *Do not open the charger. Get repairs done only by authorised experts.*
- *Use the charger only to charge approved battery packs.*
- *Do not charge battery (primary cells); risk of explosion.*

- *Do not charge the battery pack for longer than 24 hours, continuously.*
- *Do not insert conductive objects (such as screwdrivers or the like) into the charging socket.*
- *You may recharge the battery using only the original charger provided with the appliance or a charger approved by KÄRCHER.*
- *Immediately replace the charger with the charging cable in case of visible damage.*
- *The appliance contains electrical components - do not clean under running water.*
- *Store and use the charger in dry rooms only, ambient temperature 5 - 40 °C.*
- *The appliance may not be operated in explosive atmospheres.*
- *If the appliance is used in hazardous areas the corresponding safety provisions must be observed.*
- *Do not use the appliance if it fell down, is visibly damaged or leaking.*
- *Never use the appliance to clean objects containing hazardous substances (e.g. asbestos).*
- *Do not fill in detergents or other additives!*

⚠ WARNING

- *The appliance must not be operated by children or persons who have not been instructed accordingly.*
- *This appliance is not intended for use by persons with limited physical, sensory or mental capacities or lacking experience and/or skills, unless such persons are accompanied and supervised by a person in charge of their safety or they have received precise instructions on the use of this appliance and have understood the resulting risks.*
- *Children must not play with this appliance.*
- *Supervise children to prevent them from playing with the appliance.*
- *Operate or store the appliance only in accordance with the description or illustration!*

Battery

⚠ DANGER

Risk of electric shock.

- *Do not insert conductive objects (such as screwdrivers or the like) into the charging socket.*
- *Do not expose the battery to direct sunlight, heat or fire.*

Safe handling

⚠ DANGER

- *The user must use the appliance as intended. The person must consider the local conditions and must pay attention to other persons in the vicinity when working with the appliance.*

- *Only switch on the device when water is present in the water reservoir. Dry running may damage the device.*
 - *Do not direct the spray jet at the eyes.*
- ⚠ CAUTION**
- *Never fill solvents, solvent-containing liquids or undiluted acids (e.g. detergents, petrol, paint thinner, and acetone) into the water reservoir as these substances corrode the materials used in the appliance.*
 - *Never leave the appliance unattended as long as it is in operation.*
 - *Place the appliance on a solid, even ground to ensure a safe footing.*

ATTENTION

- *Do not operate the appliance at temperatures below 0 °C.*

Proper use

This low-pressure cleaner should be used for private households only:

- for the cleaning of machines, vehicles, tools, façades, terraces, garden machines, pets etc. by means of a low-pressure water stream without additional detergents.
- with accessory parts and spare parts approved by KÄRCHER.

Safety Devices

⚠ CAUTION

- *Safety installations serve the protection of the user and may not be modified or bypassed.*

Appliance switch

The appliance switch prevents unintentional operation of the appliance.

Pressure switch

If the lever on the trigger gun is released, the pressure switch turns off the pump and the low pressure stream is stopped. If the lever is pulled, the pump is turned on again.

Motor protection switch

The motor protection switch switches off the device if the power consumption is high.

Environmental protection

Notes about the ingredients (REACH)

You will find current information about the ingredients at:

www.kaercher.com/REACH



Old appliances contain valuable recyclable materials that should be recycled properly. Batteries and accumulators contain substances that must not enter the environment. Please dispose of old devices and batteries or accumulators in an environmentally friendly way.

Electrical and electronic devices often contain components which could potentially pose a danger to human health and the environment if handled or disposed of incorrectly. However, these components are necessary for the proper operation of the device. Devices marked with this symbol must not be disposed of with regular household rubbish.



The packaging material can be recycled. Please arrange for the environmentally appropriate disposal of the packaging.



Work with detergents must only be performed on liquid-tight work surfaces with a connection to the sewer system. Do not let release detergent into waters or earth.



Cleaning operations which produce oily waste water, e.g. engine washes, underbody washes, may only be carried out using washing stations equipped with an oil separator.



The extraction of water from public waters is prohibited in some countries.

Description of the Appliance

These operating instructions describe the maximum equipment. Depending on the model, there are differences in the scopes of delivery (see packaging).

See fold-out page 4 for illustrations



- 1 Trigger gun
- 2 Water reservoir
- 3 Water reservoir cover
- 4 Carry handle for water reservoir
- 5 Valve opener
- 6 Fine filter
- 7 Storage compartment for small parts
- 8 Carrying handle of the appliance
- 9 Power switch
- 10 Charging box
- 11 Battery charge indicator
- 12 Charger
- 13 Flat jet nozzle

* Optional accessories

- 14 Conical jet nozzle - for gentle cleaning
- 15 Universal brush
- 16 Micro fibre cloth
- 17 Viscous cloth
- 18 Fur cleaning brush
- 19 Accessories box
- 20 Suction hose
- 21 Suction hose connection
- 22 Water filter
- 23 Locking flap

Blink codes

— — — — —	Battery is being charged.
—————	Battery is fully charged.
— — — — —	Low battery voltage warning (approx. 2 minutes operating time remaining).
- - - - -	Battery discharged - device switches itself off and cannot be switched back on.
- - - - -	Malfunction: Motor circuit breaker has tripped (See "Troubleshooting").

Scope of delivery

The scope of delivery of the device is illustrated on the packaging. Check the content for completeness upon unpacking.

In the event of missing accessories or any transport damage, please contact your dealer.

Special accessories

Special accessories expand the possibilities of using your appliance. Please contact your KÄRCHER dealer for further information.

Start up

- Park the appliance on an even surface.

Charge the battery

Illustration **A**

Note: During the charging process, the charge/operating display blinks. Once the battery is fully charged, it will be permanently illuminated.

The charging process takes approx. 3 hours.

Water supply

ATTENTION

Contamination in the water can damage the pump and the accessories.

- Only fill or suction clear water into the tank.

Water supply from integrated water reservoir

ATTENTION

Do not fill with detergents, pesticides or other additives!

Do not immerse the device into water.

Remove the water reservoir for filling.

Illustrations **B** - **E**

Drawing in water from open reservoirs

Illustrations **I** - **L**

- Pull the water reservoir straight up.
- Remove the valve opener and fine filter using the suction hose connection or a suitable pair of pliers.
- Insert the suction hose connection into the device in place of the fine filter and fix by turning it 90°.
- Hang the suction hose with the integrated filter into the water source (e.g. rainwater drum).

ATTENTION

Store the valve opener and the fine filter safely in the storage compartment and insert them again prior to use with the water reservoir.

Note: Ensure that the pin of the valve opener points upwards.

Operation

ATTENTION

Dry running of more than 2 minutes leads to damage to the pump. If the device does not build up pressure within 2 minutes, switch the device off and proceed in accordance with the instructions in the chapter "Troubleshooting".

Illustration **F**

The operating time with the battery fully charged is about 15 minutes. Approx. 2 minutes before the operating time ends, the charge level indicator will start to flash.

Operation with conical jet nozzle

⚠ CAUTION

Do not direct the spray jet at eyes or ears.

For gentle cleaning of fur and paws or particularly sensitive components.

Illustration **G**

- Install the conical jet nozzle.

Operation with detergent

⚠ DANGER

When using detergents, the material data safety sheet issued by the detergent manufacturer must be adhered to, especially the instructions regarding personal protective equipment.

Do not fill or suction detergent or other additives into the tank.

- Spray the detergent sparingly on the dry surface and allow it to react, but not to dry.
- Rinse off loose dirt.

Operation with universal brush

ATTENTION

Risk of damage to the paintwork

When working with the universal brush, it must be free of dirt or other particles.

Illustration **H**

- Install the universal brush.

Interrupting operation

- Release the lever on the trigger gun.
- After another 5 minutes without being pressed, the device shuts off automatically.

Finish operation

To avoid damage:

- Remove the tank or suction hose.
- Turn on the appliance.
- Push the lever of the trigger gun until no more water is emitted.
- Release the lever on the trigger gun.
- Completely empty the tank.
- If necessary, reinsert the fine filter and valve opener.

ATTENTION

Appliances and accessories that are not completely drained can be destroyed by frost. Completely drain appliance and accessories and protect them against frost.

Transport

⚠ CAUTION

Risk of personal injury or damage!

Mind the weight of the appliance during transport.

The supplied Li-ion battery has been checked in accordance with the relevant regulations for international transport and is permitted to be transported / dispatched.

- Observe regulations for dangerous goods during transport.

When transporting by hand

- Lift appliance by the carrying handle and carry it.

When transporting in vehicles

- Secure the appliance against shifting and tipping over.

Storage

⚠ CAUTION

Risk of personal injury or damage!

Consider the weight of the appliance when storing it.

Storing the Appliance

- Park the machine on an even surface.
- Do not store the device at temperatures above 40°C and under 0°C.

Care and maintenance

⚠ DANGER

Risk of electric shock.

- Turn the device off and disconnect from the charger before carrying out any tasks on the device.

Clean valve opener/fine filter

Clean valve opener and fine filter regularly.

ATTENTION

Valve opener and filter must not be damaged.

Illustrations **I** - **K**

- Remove the valve opener and fine filter using the suction hose connection or a suitable pair of pliers.
- Clean the valve opener and fine filter under running water.
- Reinsert the fine filter and valve opener.
Note: Ensure that the pin of the valve opener points upwards.

Troubleshooting

⚠ DANGER

Turn the device off and disconnect from the charger before carrying out any tasks on the device.

Repair work and work on the electrical components may only be performed by an authorised customer service.

You can rectify minor faults yourself with the help of the following overview.

If in doubt, please consult the authorized customer service.

Appliance is not running

- Check the battery's charging state and charge it if necessary.
- Motor overloaded, the motor circuit breaker has tripped.
- Turn off the appliance.
- Switch on the device and put it into operation again. At ambient temperatures below 0°C or above 40°C, the motor circuit breaker will be tripped.
- Turn off the appliance.
- Allow device to cool down/heat up.
- Switch on the device and put it into operation again. If the malfunction occurs repeatedly, have the device checked by the customer service.

Pressure does not build up in the appliance

- Make sure there is enough water in the tank or water container.
- Clean the valve opener and fine filter under running water.
- Make sure that the valve opener is inserted with the pin pointing upwards.

Strong pressure fluctuations

- Clean the nozzle: Remove contamination and debris from the nozzle drill, using a needle and rinse through with water towards the front.
- Make sure there is enough water in the tank or water container.

Appliance is leaking

- Dropwise leakage of the device is normal for technical reasons. If the leakage increases contact the authorized customer service.

Warranty

The warranty terms published by the relevant sales company are applicable in each country. We will repair potential failures of your appliance within the warranty period free of charge, provided that such failure is caused by faulty material or defects in manufacturing. In the event of a warranty claim please contact your dealer or the nearest authorized Customer Service centre. Please submit the proof of purchase. Addresses can be found under:

www.kaercher.com/dealersearch

Technical specifications

Electrical connection

Nominal battery voltage	6 V
Rated power of appliance	45 W
Protection class	IP X4
Protective class	⚡
Charging time for empty battery	3 h
Rated charger voltage	100-240 V 1~50-60 Hz
Output voltage, charger	9,5 V
Output current, charger	600 mA
Operating time with full charge	15 min
Max. Suction height	0,5 m

Performance data

Working pressure	0,5 MPa
Volume, fresh water reservoir	4 l
Max. ambient temperature	40 °C
Ambient temperature (min.)	0 °C

Dimensions and weights

Length	235 mm
Width	277 mm
Height	202 mm
Weight, ready to operate with accessories	6,2 kg

Values determined as per EN 60335-2-79

Sound pressure level L_{pA}	69 dB(A)
Uncertainty K_{pA}	3 dB(A)
Sound power level L_{WA} + Uncertainty K_{WA}	84 dB(A)

Subject to technical changes.

Accessories and Spare Parts

Only use original accessories and spare parts, they ensure the safe and trouble-free operation of the device. For information about accessories and spare parts, please visit www.kaercher.com.

EU Declaration of Conformity

We hereby declare that the machine described below complies with the relevant basic safety and health requirements of the EU Directives, both in its basic design and construction as well as in the version put into circulation by us. This declaration shall cease to be valid if the machine is modified without our prior approval.

Product: Mobile Outdoor Cleaner

Type: 1.680-xxx

Relevant EU Directives

2014/35/EU
2014/30/EU
2011/65/EU
2009/125/EC
2000/14/EC

Applied regulations

278/2009

Applied harmonized standards

EN 60335-1
EN 60335-2-54
EN 62233: 2008
EN 55014-1: 2006+A1: 2009+A2: 2011
EN 55014-2: 2015
EN 61558-1
EN 61558-2-16
EN 61000-3-2: 2014
EN 61000-3-3: 2013
EN 50581
EN 50563

Applied conformity evaluation method

2000/14/EC: Appendix V

Sound power level dB(A)

OC 3

Measured: 81
Guaranteed: 84

The signatories act on behalf of and with the authority of the company management.

H. Jenner

Chairman of the Board of Management

S. Reiser

Director Regulatory Affairs & Certification



Documentation supervisor:
S. Reiser

Alfred Kärcher SE & Co. KG
Alfred-Kärcher-Straße 28-40
71364 Winnenden (Germany)
Tel.: +49 7195 14-0
Fax: +49 7195 14-2212

Winnenden, 2018/09/01

Table des matières

Sécurité	FR	1
Utilisation conforme	FR	3
Dispositifs de sécurité	FR	3
Protection de l'environnement	FR	3
Description de l'appareil	FR	4
Contenu de livraison	FR	4
Mise en service	FR	4
Fonctionnement	FR	4
Transport	FR	5
Entreposage	FR	5
Entretien et maintenance	FR	5
Assistance en cas de panne	FR	5
Garantie	FR	6
Caractéristiques techniques	FR	6
Accessoires et pièces de rechange	FR	6
Déclaration UE de conformité	FR	6

  Avant la première utilisation de votre appareil, lire attentivement ce manuel d'instructions original et les consignes de sécurité qu'il contient. Respecter l'ensemble de ces instructions. Conservez les deux livrets pour une utilisation ultérieure ou pour le futur propriétaire.

Sécurité

Symboles sur l'appareil



⚠ AVERTISSEMENT

Rechargez la batterie uniquement avec le chargeur d'origine fourni ou un chargeur approuvé par KÄRCHER.

Niveaux de danger

⚠ DANGER

Signale la présence d'un danger imminent entraînant de graves blessures corporelles et pouvant avoir une issue mortelle.

⚠ AVERTISSEMENT

Signale la présence d'une situation éventuellement dangereuse pouvant entraîner de graves blessures corporelles et même avoir une issue mortelle.

⚠ PRÉCAUTION

Remarque relative à une situation potentiellement dangereuse pouvant entraîner des blessures légères.

ATTENTION

Remarque relative à une situation éventuellement dangereuse pouvant entraîner des dommages matériels.

Chargeur

⚠ DANGER

Risque d'électrocution.

- Ne jamais saisir la fiche secteur ni la prise de courant avec des mains humides.
- Ne pas utiliser l'appareil de charge en état sale ou mouillé.
- Ne pas utiliser l'appareil de charge dans un environnement où il y a un risque d'explosion.
- Ne pas porter l'appareil de charge au câble d'alimentation.
- Eloigner le câble d'alimentation de chaleur, des rebords aigus, de l'huile et des pièces d'appareil mobiles.
- On doit éviter des prolongateurs avec des prises multiples et le fonctionnement parallèlement de plusieurs appareils.
- Ne pas débrancher la fiche en tirant le câble d'alimentation.
- Ne pas couvrir l'appareil de charge et laisser les interstices d'aération libres.

- *Des pièces de métal ne peuvent pas touchés les contacts du support d'accumulateur, risque de court-circuit.*
- *Ne pas ouvrir l'appareil de charge. Les réparations doivent être fait uniquement par des spécialistes.*
- *Ne utiliser l'appareil de charge que pour le chargement des groupes d'accumulateurs autorisés.*
- *Ne pas charger des piles (cellule primaire), risque d'explosion.*
- *Ne pas laisser le groupe d'accumulateurs plus de 24 heures ininterrompues en charge.*
- *Ne pas enficher d'objets conducteurs (par ex. tournevis ou équivalent) dans la douille de chargement.*
- *Le chargement de l'accumulateur n'est permis que avec l'appareil de charge original ci-joint ou avec l'appareil de charge autorisé par Kärcher®.*
- *En cas d'endommagement visible, remplacer immédiatement le chargeur avec le câble de chargement par des pièces d'origine.*
- *L'appareil contient des composants électriques - ne pas nettoyer sous l'eau courante.*
- *Utiliser et entreposer le chargeur uniquement dans des locaux secs, à une température ambiante comprise entre 5 et 40° C.*

Accumulateur

⚠ DANGER

Risque d'électrocution.

- *Ne pas enficher d'objets conducteurs (par ex. tournevis ou équivalent) dans la douille de chargement.*
- *Ne pas soumettre l'accumulateur à un fort rayonnement solaire, à la chaleur ainsi qu'au feu.*

Manipulation fiable

⚠ DANGER

- *L'utilisateur doit utiliser l'appareil de façon conforme. Il doit prendre en considération les données locales et lors du maniement de l'appareil, il doit prendre garde aux tierces personnes, et en particulier aux enfants.*
- *Il est interdit d'utiliser l'appareil dans des domaines présentant des risques d'explosion.*
- *Si l'appareil est utilisé dans des zones dangereuses, tenir compte des consignes de sécurité correspondantes.*
- *Ne pas utiliser l'appareil s'il est tombé, s'il présente des dommages visibles ou s'il fuit.*
- *Ne jamais laver au jet des objets contenant des substances nocives (par exemple de l'amiante).*
- *Ne pas ajouter de détergent ni aucun autre additif !*

△ AVERTISSEMENT

- *L'appareil ne doit jamais être utilisé par des enfants ni par des personnes non avisées.*
- *Cet appareil n'est pas destiné à être utilisé par des personnes ayant des capacités physiques, sensorielles ou mentales réduites ou manquant d'expérience et/ou de connaissances, sauf si ces mêmes personnes sont sous la supervision d'une personne responsable de leur sécurité ou ont été formées à l'utilisation de l'appareil.*
- *Les enfants ne doivent pas jouer avec l'appareil.*
- *Surveiller les enfants pour s'assurer qu'ils ne jouent pas avec l'appareil.*
- *N'utiliser ou ne stocker l'appareil que conformément à la description ou à la figure !*
- *Mettre l'appareil en marche uniquement s'il y a de l'eau dans le réservoir d'eau. L'appareil peut être endommagé en cas de marche à sec.*
- *Ne pas diriger le jet de pulvérisation vers les yeux.*

△ PRÉCAUTION

- *Ne jamais remplir le réservoir d'eau de solvants, de liquides contenant des solvants ou d'acides non dilués (tels que détergents, essence, diluants pour peinture et acétone), car ceux-ci ont un effet corrosif sur les matériaux se trouvant dans l'appareil.*

- *Ne jamais laisser l'appareil sans surveillance lorsqu'il est en marche.*
- *Poser l'appareil sur un sol ferme et plat pour garantir une bonne assise.*

ATTENTION

- *Ne pas exploiter l'appareil à des températures inférieures à 0 °C.*

Utilisation conforme

Utiliser ce nettoyeur basse pression exclusivement pour le ménage :

- pour le nettoyage de machines, véhicules, outils, façades, terrasses, appareils de jardinage, animaux domestiques, etc. avec un jet d'eau basse pression sans ajout de détergents.
- avec des accessoires et pièces de rechange homologués par KÄRCHER.

Dispositifs de sécurité

△ PRÉCAUTION

- *Le but des dispositifs de sécurité est de protéger l'utilisateur. Ils ne doivent en aucun cas être transformés ou désactivés.*

Interrupteur principal

L'interrupteur principal empêche un fonctionnement involontaire de l'appareil.

Pressostat

Si vous relâchez le levier, la pompe est coupée par un pressostat, le jet basse pression est arrêté. Si le levier est tiré, la pompe est remise en service.

Disjoncteur-protecteur moteur

En cas de surintensité le disjoncteur de protection met l'appareil hors de fonctionnement.

Protection de l'environnement

Instructions relatives aux ingrédients (REACH)

Les informations actuelles relatives aux ingrédients se trouvent sous :

www.kaercher.com/REACH

 Les anciens modèles contiennent des matériaux précieux recyclables qui doivent être amenés à un lieu de recyclage. Les batteries et les accumulateurs contiennent des substances ne devant pas être tout simplement jetées. Veuillez éliminer les anciens appareils ainsi que les batteries ou les accumulateurs d'une manière respectueuse de l'environnement.

Les appareils électriques et électroniques renferment souvent des composants qui peuvent représenter un danger potentiel pour l'intégrité physique et l'environnement s'ils sont mal utilisés ou éliminés. Ces composants sont pourtant nécessaires au bon fonctionnement de l'appareil. Les appareils qui présentent ce symbole ne doivent pas être jetés avec les déchets ménagers.



Les matériels d'emballage sont recyclables. Éliminez l'emballage d'une manière respectueuse de l'environnement.



Les travaux avec du détergent ne doivent être faits que sur des plans de travail étanches aux liquides, avec raccord à la canalisation d'eaux usées. Ne pas laisser le détergent s'infiltrer dans les eaux ou dans le sol.



Tous travaux de nettoyage produisant des eaux usées contenant de l'huile, par exemple un nettoyage de moteur ou de bas de caisse, doivent uniquement être effectués à des postes de lavage équipés d'un séparateur d'huile.



Il est dans certains pays interdit de prélever de l'eau dans les cours d'eau publics.

Description de l'appareil

Ces instructions de service décrivent l'équipement (voir le modèle). Suivant le modèle, la fourniture peut varier (voir l'emballage).

Illustrations, voir dépliant page 4



- 1 Poignée-pistolet
- 2 Réservoir d'eau
- 3 Couvercle du réservoir d'eau
- 4 Poignée de transport pour le réservoir d'eau
- 5 Clé de soupape
- 6 Filtre fin
- 7 Compartiment de rangement pour petites pièces
- 8 Poignée de transport de l'appareil
- 9 Interrupteur d'appareil
- 10 Prise de charge
- 11 Affichage de l'état de charge
- 12 Chargeur
- 13 Buse à jet plat

* Accessoire en option

- 14 Buse à jet creux - pour un nettoyage respectueux
- 15 Brosse universelle
- 16 Chiffon microfibre
- 17 Chiffon en viscosse
- 18 Brosse de nettoyage des poils
- 19 Boîte d'accessoires
- 20 Flexible d'aspiration
- 21 Raccord de flexible d'aspiration
- 22 Filtre à eau
- 23 Clapet de verrouillage

Codes de clignotement

— — — — —	Batterie en cours de chargement.
— — — — —	Batterie complètement chargée.
— — — — —	Avertissement tension de batterie faible (env. 2 minutes de temps restant).
- - - - -	Batterie déchargée - l'appareil s'arrête et/ou ne peut plus être mise en marche.
- - - - -	Défaut : La protection thermique du moteur a déclenché (cf. « Aide en cas de défauts »).

Contenu de livraison

L'étendue de livraison de votre appareil figure sur l'emballage. Lors du déballage, contrôler l'intégralité du contenu.

S'il manque des accessoires ou en cas de dommages imputables au transport, informer immédiatement le revendeur.

Accessoires en option

Les accessoires spéciaux élargissent le champ d'action de votre appareil. Vous trouverez de plus amples informations chez votre revendeur Kärcher®.

Mise en service

→ Garer l'appareil sur une surface plane.

Charger l'accumulateur

Figure : **A**

Remarque : L'indicateur de charge / de service clignote pendant le processus de charge. Lorsque l'accumulateur est complètement chargé, l'indicateur est allumé en continu.

La durée de charge est de 3 heures environ.

Alimentation en eau

ATTENTION

Des impuretés dans l'eau peuvent endommager la pompe et les accessoires.

→ Remplir ou aspirer uniquement de l'eau propre dans le réservoir.

Raccordement au réservoir d'eau intégré

ATTENTION

Ne pas ajouter de détergent, de produit phytosanitaire, ni d'autres additifs !

Ne pas plonger l'appareil dans l'eau !

Enlever le réservoir d'eau pour le remplissage.

Figures **B** - **E**

Aspiration d'eau depuis des réservoirs ouverts

Figures **I** - **L**

→ Retirer le réservoir d'eau à la verticale vers le haut.

→ Retirer la clé de soupape et le filtre fin à l'aide du raccord de tuyau d'aspiration ou d'une pince adaptée.

→ Insérer le raccord de tuyau d'aspiration dans l'appareil à la place du filtre fin et le fixer par une rotation à 90°.

→ Accrocher le tuyau d'aspiration avec le filtre intégré dans la source d'eau (par ex. seau d'eau).

ATTENTION

Conserver soigneusement la clé de soupape et le filtre fin dans le compartiment de rangement et les remettre en place avant l'utilisation avec le réservoir d'eau.

Remarque : Veiller à ce que le tourillon de la clé de soupape soit orienté vers le haut.

Fonctionnement

ATTENTION

Une marche à sec de plus de 2 minutes entraîne des endommagements de la pompe. Si l'appareil n'établit pas de pression dans les 2 minutes, le mettre hors service et procéder de la manière indiquée dans les instructions du chapitre « Aide en cas de défauts ».

Figure : **F**

Les heures de service charge complète sont d'env. 15 minutes. L'indicateur d'état de charge commence à clignoter env. 2 minutes avant la fin des heures de service.

Fonctionnement avec buse à jet creux

⚠ PRÉCAUTION

Ne pas diriger le jet de pulvérisation vers les yeux ou les oreilles.

Pour le nettoyage en douceur des poils et des pattes ou de composants particulièrement sensibles.

Figure : **G**

→ Monter la buse à jet creux.

Fonctionnement avec détergent

⚠ DANGER

Lors de l'utilisation de détergents, la fiche de données de sécurité du fabricant du détergent doit être respectée, notamment les remarques relatives à l'équipement de protection personnelle.

Ne pas remplir ou aspirer de détergent ou d'autres additifs dans le réservoir.

→ Pulvériser le détergent sur la surface sèche et laisser agir sans toutefois le laisser sécher complètement.

→ Rincer les saletés dissoutes.

Fonctionnement avec brosse universelle

ATTENTION

Risque d'endommagement de la peinture

Lors des travaux avec la brosse universelle, celle-ci doit être exempte de salissures et d'autres particules.

Figure : **H**

→ Monter la brosse universelle.

Interrompre le fonctionnement

→ Relâcher la manette de la poignée-pistolet.

Au bout de 5 minutes sans action, l'appareil s'arrête automatiquement.

Fin de l'utilisation

Pour éviter des dommages :

→ Retirer le réservoir et/ou le flexible d'aspiration.

→ Mettre l'appareil sous tension.

→ Pousser le levier de la poignée pistolet jusqu'à ce que de l'eau ne sorte plus.

→ Relâcher la manette de la poignée-pistolet.

→ Vider complètement le réservoir.

→ Remettre en place le filtre fin et la clé de soupape, le cas échéant.

ATTENTION

Des appareils et des accessoires qui n'ont pas été complètement vidés peuvent être détruits par le gel. Vider complètement l'appareil et les accessoires et les mettre à l'abri du gel.

Transport

⚠ PRÉCAUTION

Risque de blessure et d'endommagement !

Respecter le poids de l'appareil lors du transport.

La batterie Li-ion incluse est contrôlée conformément aux directives relatives au transport international et peut être transportée/expédiée.

→ Respecter les directives associées aux marchandises dangereuses lors du transport.

Transport manuel

→ Soulever l'appareil avec la poignée et le porter.

Transport dans des véhicules

→ Freiner l'appareil pour l'empêcher de glisser et de basculer.

Entreposage

⚠ PRÉCAUTION

Risque de blessure et d'endommagement !

Tenir compte du poids de l'appareil lors du stockage.

Ranger l'appareil

→ Gérer l'appareil sur une surface plane.

→ Ne pas stocker l'appareil à des températures supérieures à 40°C ni inférieures à 0°C.

Entretien et maintenance

⚠ DANGER

Risque d'électrocution.

→ Avant d'effectuer tout type de travaux sur l'appareil, l'éteindre et le débrancher du chargeur.

Clé de soupape / Nettoyage du filtre fin

Nettoyer régulièrement la clé de soupape et le filtre fin.

ATTENTION

La clé de soupape et le filtre ne doivent pas être endommagés.

Figures **I** - **K**

→ Retirer la clé de soupape et le filtre fin à l'aide du raccord de tuyau d'aspiration ou d'une pince adaptée.

→ Nettoyer la clé de soupape et le filtre fin à l'eau courante.

→ Remettre en place le filtre fin et la clé de soupape.

Remarque : Veiller à ce que le tourillon de la clé de soupape soit orienté vers le haut.

Assistance en cas de panne

⚠ DANGER

Avant d'effectuer tout type de travaux sur l'appareil, l'éteindre et le débrancher du chargeur.

Seul le service après-vente agréé est autorisé à effectuer des travaux de réparation ou des travaux concernant les pièces électriques de l'appareil.

Il est possible de résoudre des pannes sans trop grande gravité en utilisant la liste suivante.

En cas de doute, s'adresser au service après-vente agréé.

L'appareil ne fonctionne pas

→ Vérifier l'état de charge de la batterie, charger la batterie si nécessaire.

La protection thermique du disjoncteur du moteur s'est est déclenchée (surcharge ou court-circuit).

→ Mettre l'appareil hors tension.

→ Mettre l'appareil sous tension et le remettre en service.

Température ambiante inférieure à 0°C ou supérieure à 40°C, la protection thermique du moteur a déclenché.

→ Mettre l'appareil hors tension.

→ Laisser refroidir / réchauffer l'appareil.

→ Mettre l'appareil sous tension et le remettre en service.

Si la panne apparaît à plusieurs reprises, faire vérifier l'appareil par le service après-vente.

L'appareil ne monte pas en pression

→ S'assurer que le réservoir ou le récipient d'eau contient suffisamment d'eau.

→ Nettoyer la clé de soupape et le filtre fin à l'eau courante.

→ S'assurer que la clé de soupape est bien en place, tourillon orienté vers le haut.

Fluctuations de pression importantes

- Nettoyer la buse : Enlever l'encrassement situé dans le diamètre de la buse à l'aide d'une aiguille et rincer la buse avec de l'eau.
- S'assurer que le réservoir ou le récipient d'eau contient suffisamment d'eau.

Appareil non étanche

- Un défaut d'étanchéité en goutte-à-goutte de l'appareil peut survenir sous certaines conditions techniques. Si la fuite est importante, contacter le service après-vente Kärcher agréé.

Garantie

Dans chaque pays, les conditions de garantie en vigueur sont celles publiées par notre société de distribution responsable. Les éventuelles pannes sur l'appareil sont réparées gratuitement dans le délai de validité de la garantie, dans la mesure où celles-ci relèvent d'un défaut matériel ou d'un vice de fabrication. En cas de recours en garantie, adressez-vous à votre revendeur ou au service après-vente agréé le plus proche munis de votre preuve d'achat.

Vous trouverez les adresses sous :

www.kaercher.com/dealersearch

Caractéristiques techniques

Branchement électrique

Tension nominale accumulateur	6 V
Puissance nominale de l'appareil	45 W
Degré de protection	IP X4
Classe de protection	⚡
Temps de charge d'un accumulateur vide	3 h
Tension nominale chargeur	100-240 V 1~50-60 Hz
Tension de sortie du chargeur	9,5 V
Courant de sortie du chargeur	600 mA
Durée de service avec charge d'accumulateur totale	15 min
Hauteur max. de l'aspiration	0,5 m

Performances

Pression de service	0,5 MPa
VOLUME réservoir d'eau propre	4 l
Température ambiante (max.)	40 °C
Température ambiante (min)	0 °C

Dimensions et poids

Longueur	235 mm
Largeur	277 mm
Hauteur	202 mm
Poids, opérationnel avec accessoires	6,2 kg

Valeurs définies selon EN 60335-2-79

Niveau de pression acoustique L_{pA}	69 dB(A)
Incertitude K_{pA}	3 dB(A)
Niveau de pression acoustique L_{WA}	84 dB(A)
+ incertitude K_{WA}	

Sous réserve de modifications techniques.

Accessoires et pièces de rechange

N'utiliser que des accessoires et pièces de rechange d'origine, ils garantissent le bon fonctionnement de l'appareil.

Vous trouverez des informations relatives aux accessoires et pièces de rechange sur www.kaercher.com.

Déclaration UE de conformité

Nous certifions par la présente que la machine spécifiée ci-après répond de par sa conception et son type de construction ainsi que de par la version que nous avons mise sur le marché aux prescriptions fondamentales stipulées en matière de sécurité et d'hygiène par les directives européennes en vigueur. Toute modification apportée à la machine sans notre accord rend cette déclaration invalide.

Produit : Mobile Outdoor Cleaner

Type : 1.680-xxx

Directives européennes en vigueur :

2014/35/UE

2014/30/UE

2011/65/UE

2009/125/CE

2000/14/CE

Décrets appliqués

278/2009

Normes harmonisées appliquées :

EN 60335-1

EN 60335-2-54

EN 62233: 2008

EN 55014-1: 2006+A1: 2009+A2: 2011

EN 55014-2: 2015

EN 61558-1

EN 61558-2-16

EN 61000-3-2: 2014

EN 61000-3-3: 2013

EN 50581

EN 50563

Procédures d'évaluation de la conformité

2000/14/CE: Annexe V

Niveau de puissance acoustique dB(A)

OC 3

Mesuré: 81

Garanti: 84

Les signataires agissent sous ordre et avec le pouvoir de la direction.



H. Jenner

Chairman of the Board of Management



S. Reiser

Director Regulatory Affairs & Certification

Responsable de la documentation :

S. Reiser

Alfred Kärcher SE & Co. KG
Alfred-Kärcher-Straße 28-40
71364 Winnenden (Germany)
Tel.: +49 7195 14-0
Fax: +49 7195 14-2212

Winnenden, 2018/09/01

Indice

Sicurezza	IT	1
Uso conforme a destinazione	IT	3
Dispositivi di sicurezza	IT	3
Protezione dell'ambiente	IT	3
Descrizione dell'apparecchio	IT	4
Fornitura	IT	4
Messa in funzione	IT	4
Funzionamento	IT	4
Trasporto	IT	5
Supporto	IT	5
Cura e manutenzione	IT	5
Guida alla risoluzione dei guasti	IT	5
Garanzia	IT	6
Dati tecnici	IT	6
Accessori e ricambi	IT	6
Dichiarazione di conformità UE	IT	6



Prima di utilizzare l'apparecchio per la prima volta, leggere queste istruzioni per l'uso originali e le avvertenze di sicurezza in allegato. Agire corrispondentemente e conservare entrambi i libretti per un uso futuro o per un successivo proprietario.

Sicurezza

Simboli riportati sull'apparecchio



PS02



⚠ **AVVERTIMENTO**

Caricare l'accumulatore (batteria) solo con il caricabatterie originale in dotazione o con un caricabatterie autorizzato da KÄRCHER.

Livelli di pericolo

⚠ **PERICOLO**

Indica un pericolo imminente che determina lesioni gravi o la morte.

⚠ **AVVERTIMENTO**

Indica una probabile situazione pericolosa che potrebbe determinare lesioni gravi o la morte.

⚠ **PRUDENZA**

Indica una probabile situazione pericolosa che potrebbe causare lesioni leggere.

ATTENZIONE

Indica una probabile situazione pericolosa che potrebbe determinare danni alle cose.

Caricabatterie

⚠ **PERICOLO**

Pericolo di scossa elettrica.

- Mai toccare e afferrare la spina e la presa elettrica con mani bagnate.
- Non utilizzare il caricabatterie sporco o bagnato.
- Non utilizzare il caricabatterie in ambienti a rischio d'esplosione.
- Non trasportare il caricabatterie tramite il cavo di alimentazione.
- Tenere lontano il cavo di alimentazione da fonti di calore, spigoli vivi, olio e parti in movimento.
- Da evitarsi il funzionamento di diversi apparecchi contemporaneo utilizzando prolunghes con spine multiple.
- Non staccare la spina dalla presa tirando il cavo di alimentazione.
- Non coprire il caricabatterie e tenere libere le feritoie di ventilazione.
- I contatti del supporto accumulatore non devono toccare parti in metallo. Pericolo di corto circuito.

- *Non aprire il caricabatterie. Le riparazioni vanno eseguite solo da personale qualificato.*
- *Utilizzare il caricabatterie solo per caricare unità accumulatore autorizzate.*
- *Non caricare batterie (celle primarie). Pericolo di esplosioni.*
- *Non caricare l'unità accumulatore per più di 24 ore.*
- *Non introdurre oggetti conduttori (p.es. giraviti o simili) nella presa di carica.*
- *La carica dell'accumulatore è consentita solo con l'utilizzo del caricabatterie originale o con caricabatterie autorizzati dalla KÄRCHER.*
- *Se un accumulatore con rispettivo cavo dovesse risultare visibilmente danneggiato, sostituirlo immediatamente con un ricambio originale.*
- *L'apparecchio contiene componenti elettrici, non pulirlo sotto acqua corrente.*
- *Usare e conservare il caricabatterie solo in ambienti asciutti, temperatura ambiente 5 - 40° C.*

Accumulatore

⚠ PERICOLO

Pericolo di scossa elettrica.

- *Non introdurre oggetti conduttori (p.es. giraviti o simili) nella presa di carica.*
- *Non esporre l'accumulatore a forti raggi solari, calore o fuoco.*

Uso sicuro

⚠ PERICOLO

- *L'utente deve utilizzare l'apparecchio in modo conforme alla sua destinazione. Esso deve rispettare le condizioni del luogo e durante il lavoro con l'apparecchio, fare attenzione alle persone presenti sul luogo circostante.*
 - *È interdetto fare funzionare l'apparecchio in aree potenzialmente a rischio di esplosione.*
 - *Rispettare assolutamente le relative norme di sicurezza in caso di utilizzo dell'apparecchio in aree a rischio.*
 - *Non utilizzare l'apparecchio se dapprima è caduto a terra, è visibilmente danneggiato o non è ermetico.*
 - *Non spruzzare oggetti che contengono sostanze nocive alla salute (ad esempio amianto).*
 - *Non aggiungere detersivi o altri additivi!*
- ### **⚠ AVVERTIMENTO**
- *L'apparecchio non deve essere utilizzato da bambini e da persone non autorizzate.*
 - *Questo apparecchio non è indicato per essere usato da persone con delle limitate capacità fisiche, sensoriali o mentali e da persone che abbiano poca esperienza e/o conoscenza dell'apparecchio a meno che non vengano supervisionati per la loro sicu-*

rezza da una persona incaricata o che abbiano da questa ricevuto istruzioni su come usare l'apparecchio e dei pericoli da esso derivante.

- I bambini non devono giocare con l'apparecchio.
- Sorvegliare i bambini per assicurarsi che non giochino con l'apparecchio.
- Utilizzare e conservare l'apparecchio solo secondo la descrizione o la figura!
- Accendere l'apparecchio solo se nel serbatoio vi è acqua. In caso di funzionamento a secco l'apparecchio potrebbe venire danneggiato.
- Non puntare il getto di spruzzo in direzione degli occhi.

⚠ PRUDENZA

- Non versare mai solventi, liquidi contenenti solventi o acidi allo stato puro (p.es. detersivi, benzina, diluenti per vernici e acetone) nel serbatoio dell'acqua, in quanto corrodono i materiali dell'apparecchio.
- Non lasciare mai l'apparecchio incustodito quando è in funzione.
- Parcheggiare l'apparecchio su suolo solido e regolare per garantire una stabilità sicura.

ATTENZIONE

- Non utilizzare l'apparecchio in caso di temperature inferiori a 0 °C.

Uso conforme a destinazione

Utilizzare la pulitrice a bassa pressione esclusivamente per l'uso domestico:

- per la pulizia di macchine, veicoli, attrezzi, facciate, terrazzi, attrezzi da giardinaggio, animali domestici ecc. con getto d'acqua a bassa pressione senza l'aggiunta di detersivi.
- con accessori e ricambi omologati da KÄRCHER.

Dispositivi di sicurezza

⚠ PRUDENZA

- I dispositivi di sicurezza servono alla protezione dell'utente e non devono essere modificati o essere aggirati.

Interruttore dell'apparecchio

L'interruttore dell'apparecchio impedisce l'azionamento accidentale dell'apparecchio.

Pressostato

Se si allenta la leva della pistola a spruzzo, il pressostato spegne la pompa, il getto a bassa pressione si ferma. Se si tira la leva, si riattiva la pompa.

Salvatore

In caso di eccessivo assorbimento di corrente il salvatore provvede a disattivare l'apparecchio.

Protezione dell'ambiente

Avvertenze sui contenuti (REACH)

Informazioni aggiornate sui contenuti sono disponibili all'indirizzo:

www.kaercher.com/REACH



Gli apparecchi dismessi contengono preziosi materiali riciclabili che devono essere consegnati al riciclaggio. Sia le batterie che gli accumulatori contengono sostanze che non devono essere disperse nell'ambiente. Smettere gli apparecchi dismessi nonché le batterie e gli accumulatori nel rispetto delle norme ambientali.

Gli apparecchi elettrici ed elettronici contengono spesso componenti che, con un utilizzo o smaltimento non corretti, possono costituire un potenziale pericolo per la salute umana e per l'ambiente. Questi componenti sono tuttavia necessari per un corretto funzionamento dell'apparecchio. Gli apparecchi contrassegnati con questo simbolo non devono essere smaltiti con i rifiuti domestici.



I materiali d'imballaggio sono riciclabili. Smettere a regola d'arte gli imballaggi.



Gli interventi con detersivi possono essere eseguiti solo su superfici di lavoro impermeabili con collegamento alla canalizzazione dell'acqua sporca. Non fare infiltrare il detersivo nelle acque di scarico o nel terreno.



I lavori di pulizia durante i quali si produce acqua di scarico contenente olio, per es. alla pulizia di motori o di sottoscocche vanno effettuati esclusivamente in luoghi di lavaggio provvisti di separatori d'olio.



Il prelievo di acqua da impianti di acque pubbliche in alcuni paesi non è consentito.

Funzionamento con detergente

⚠ **PERICOLO**

All'impiego di detersivi va osservata la scheda tecnica di sicurezza del produttore del detersivo, in particolare le indicazioni riguardo all'equipaggiamento di protezione individuale.

Non inserire o aspirare nel serbatoio d'acqua detersivi o altri additivi.

- Spruzzare misuratamente il detergente e lasciare agire (non asciugare) sulla superficie asciutta.
- Sciacquare la sporcizia sciolta.

Funzionamento con spazzola universale

ATTENZIONE

Pericolo di danni alla vernice

Per lavori con spazzola universale, questa deve essere esente da sporco o altre particelle.

Figura **H**

- Montare la spazzola universale.

Interrompere il funzionamento

- Rilasciare la leva della pistola a spruzzo.
- L'apparecchio si spegne automaticamente trascorsi 5 minuti senza alcuna attività.

Terminare il lavoro

Per evitare danni:

- Rimuovere il serbatoio e rimuovere il tubo flessibile di aspirazione.
- Accendere l'apparecchio.
- Tenere premuta la leva della pistola a spruzzo fino a quando non fuoriesce più dell'acqua.
- Rilasciare la leva della pistola a spruzzo.
- Svuotare completamente il serbatoio.
- Eventualmente reinserire microfiltro e aprivalvola.

ATTENZIONE

Apparecchi e accessori non completamente svuotati potrebbero venire danneggiati dal gelo. Svuotare completamente l'apparecchio e gli accessori e proteggerli dal gelo.

Trasporto

⚠ **PRUDENZA**

Pericolo di lesioni e di danneggiamento!

Per il trasporto osservare il peso dell'apparecchio.

L'accumulatore agli ioni di litio contenuto è testato secondo le normative rilevanti per il trasporto internazionale e può essere trasportato / spedito.

- Attenersi alle norme applicabili per il trasporto di merci pericolose.

Posizione manuale

- Sollevare l'apparecchio con l'apposito manico e trasportarlo.

Posizione in veicoli

- Bloccare l'apparecchio in modo tale che non possa scivolare o ribaltarsi.

Supporto

⚠ **PRUDENZA**

Pericolo di lesioni e di danneggiamento!

Osservare il peso dell'attrezzo quando lo si mette a magazzino.

Deposito dell'apparecchio

- Depositare la spazzatrice su una superficie piana.
- Non conservare l'apparecchio a temperature superiori ai 40°C e inferiori ai 0°C.

Cura e manutenzione

⚠ **PERICOLO**

Pericolo di scossa elettrica.

- Prima di eseguire qualsiasi lavoro, spegnere l'apparecchio e staccarlo dal caricabatterie.

Pulizia di aprivalvola / microfiltro

Pulire aprivalvola e microfiltro con regolarità.

ATTENZIONE

Non bisogna danneggiare aprivalvola e filtro.

Figure **I** - **K**

- Rimuovere aprivalvola e microfiltro con l'aiuto dell'attacco tubo flessibile di aspirazione o di una pinza idonea.
 - Lavare aprivalvola e microfiltro sotto l'acqua corrente.
 - Reinserire microfiltro e aprivalvola.
- Nota:** Controllare che il perno dell'apivalvola punti verso l'alto.

Guida alla risoluzione dei guasti

⚠ **PERICOLO**

Prima di eseguire qualsiasi lavoro, spegnere l'apparecchio e staccarlo dal caricabatterie.

Lavori di riparazione e lavori su componenti elettrici possono essere effettuati solo dal servizio clienti autorizzato.

Piccoli guasti o disfunzioni possono essere eliminati seguendo le seguenti istruzioni.

In caso di dubbi si prega di rivolgersi al servizio assistenza autorizzato.

L'apparecchio non funziona

- Verificare lo stato di carica della batteria, eventualmente caricare la batteria.
 - Motore sovraccarico, il salvamotore è scattato.
 - Spegnere l'apparecchio.
 - Accendere l'apparecchio e rimetterlo in funzione. Temperatura inferiore a 0°C o superiore a 40°C, il salvamotore è scattato.
 - Spegnere l'apparecchio.
 - Lasciare raffreddare/scaldare l'apparecchio.
 - Accendere l'apparecchio e rimetterlo in funzione.
- Se il guasto si presenta più volte, rivolgersi al servizio di assistenza clienti per un controllo.

L'apparecchio non raggiunge pressione

- Assicurarsi che sia presente abbastanza acqua nel serbatoio.
- Lavare aprivalvola e microfiltro sotto l'acqua corrente.
- Accertarsi che l'apivalvola sia inserito con il perno verso l'alto.

Forti variazioni di pressione

- Pulire l'ugello: rimuovere con un ago lo sporco dai fori degli ugelli e sciacquare con acqua dalla parte anteriore.
- Assicurarsi che sia presente abbastanza acqua nel serbatoio.

L'apparecchio perde

- Una perdita a gocciolamento dell'apparecchio è dovuto tecnicamente. In caso di permeabilità elevata rivolgersi al servizio clienti autorizzato.

Garanzia

Le condizioni di garanzia valgono nel rispettivo paese di pubblicazione da parte della nostra società di vendita competente. Entro il termine di garanzia eliminiamo gratuitamente eventuali guasti all'apparecchio, se causati da difetto di materiale o di produzione. Nei casi previsti dalla garanzia si prega di rivolgersi al proprio rivenditore, oppure al più vicino centro di assistenza autorizzato, esibendo lo scontrino di acquisto.

Gli indirizzi li trovate sotto:

www.kaercher.com/dealsearch

Dati tecnici

Attacco elettrico

Tensione nominale accumulatore	6 V
Potenza nominale apparecchio	45 W
Grado di protezione	IP X4
Classe di protezione	◊
Tempo di carica, accumulatore scarico	3 h

Tensione nominale caricabatterie	100-240 V	V
	1~50-60	Hz

Tensione di uscita caricabatterie	9,5 V
Corrente di uscita caricabatterie	600 mA
Tempo di funzionamento a carica massima	15 min

Max. altezza di aspirazione	0,5 m
-----------------------------	-------

Dati potenza

Pressione di esercizio	0,5 MPa
Volume, serbatoio acqua pulita	4 l
Temperatura ambiente (max.)	40 °C
Temperatura ambiente (min.)	0 °C

Dimensioni e Pesì

Lunghezza	235 mm
Larghezza	277 mm
Altezza	202 mm
Peso, pronto all'uso con accessori	6,2 kg

Valori rilevati secondo EN 60335-2-79

Pressione acustica L_{pA}	69 dB(A)
Dubbio K_{pA}	3 dB(A)
Pressione acustica L_{WA} + Dubbio K_{WA}	84 dB(A)

Con riserva di modifiche tecniche.

Accessori e ricambi

Utilizzando solamente accessori e ricambi originali, si garantisce un funzionamento sicuro e privo di disturbi dell'apparecchio.

Si possono trovare informazioni riguardo ad accessori e ricambi su www.kaercher.com.

Dichiarazione di conformità UE

Con la presente si dichiara che la macchina qui di seguito indicata, in base alla sua concezione, al tipo di costruzione e nella versione da noi introdotta sul mercato, è conforme ai requisiti fondamentali di sicurezza e di sanità delle direttive UE. In caso di modifiche apportate alla macchina senza il nostro consenso, la presente dichiarazione perde ogni validità.

Prodotto: Mobile Outdoor Cleaner

Modello: 1.680-xxx

Direttive UE pertinenti

2014/35/UE

2014/30/UE

2011/65/UE

2009/125/CE

2000/14/CE

Regolamentazioni applicate

278/2009

Norme armonizzate applicate

EN 60335-1

EN 60335-2-54

EN 62233: 2008

EN 55014-1: 2006+A1: 2009+A2: 2011

EN 55014-2: 2015

EN 61558-1

EN 61558-2-16

EN 61000-3-2: 2014

EN 61000-3-3: 2013

EN 50581

EN 50563

Procedura di valutazione della conformità applicata

2000/14/CE: Allegato V

Livello di potenza sonora dB(A)

OC 3

Misurato: 81

Garantito: 84

I firmatari agiscono per incarico e con delega della direzione.

H. Jenner

Chairman of the Board of Management

S. Reiser

Director Regulatory Affairs & Certification

Responsabile della documentazione:

S. Reiser

Alfred Kärcher SE & Co. KG
Alfred-Kärcher-Straße 28-40
71364 Winnenden (Germany)
Tel.: +49 7195 14-0
Fax: +49 7195 14-2212

Winnenden, 2018/09/01

Inhoud

Veiligheid	NL	1
Reglementair gebruik	NL	3
Veiligheidsinrichtingen	NL	3
Zorg voor het milieu	NL	3
Beschrijving apparaat	NL	4
Leveringsomvang	NL	4
Inbedrijfstelling	NL	4
Werking	NL	4
Vervoer	NL	5
Opslag	NL	5
Onderhoud	NL	5
Hulp bij storingen	NL	5
Garantie	NL	6
Technische gegevens	NL	6
Toebehoren en reserveonderdelen	NL	6
EU-conformiteitsverklaring	NL	6



Lees voor het eerste gebruik van uw apparaat deze veiligheidsinstructies en de originele gebruiksaanwijzing. Neem deze in acht. Bewaar beide documenten voor later gebruik of volgende eigenaars.

Veiligheid

Symbolen op het toestel



⚠ **WAARSCHUWING**

Laad de accu enkel met het origineel bijgevoegde of een door KÄRCHER vrijgegeven oplaadapparaat.

Gevarenniveaus

⚠ **GEVAAR**

Verwijzing naar een onmiddellijk dreigend gevaar dat tot ernstige en zelfs dodelijke lichaamsverwondingen leidt.

⚠ **WAARSCHUWING**

Verwijzing naar een mogelijke gevaarlijke situatie die tot ernstige en zelfs dodelijke lichaamsverwondingen kan leiden.

⚠ **VOORZICHTIG**

Verwijzing naar een mogelijk gevaarlijke situatie die tot lichte verwondingen kan leiden.

LET OP

Verwijzing naar een mogelijke gevaarlijke situatie die tot materiele schade kan leiden.

Oplaadapparaat

⚠ **GEVAAR**

Gevaar van stroomschok

- *Neem de netstekker en de contactdoos nooit met vochtige handen vast.*
- *Laadapparaat niet in vervuilde of natte toestand gebruiken.*
- *Laadapparaat niet in een explosiegevaarlijke omgeving gebruiken.*
- *Laadapparaat niet aan de netkabel dragen.*
- *Netkabel beschermen tegen hitte, scherpe kanten, olie en bewegende toestelonderdelen.*
- *Verlengsnoeren met meervoudige stopcontacten en gelijktijdige werking van meerdere apparaten zijn te vermijden.*
- *Netstekker niet verwijderen door hem aan de netkabel uit het stopcontact te trekken.*
- *Laadapparaat niet afdekken en ventilatiespleet van het laadapparaat vrijhouden.*
- *De contacten van de accuhouder mogen niet in aanraking komen met metalen delen, kortsluitingsgevaar.*

- Laadapparaat niet openen. Herstellingen uitsluitend laten uitvoeren door vakkundig personeel.
- Laadapparaat uitsluitend voor het opladen van goed-gekeurde accupacks gebruiken.
- Geen batterijen (primaire cellen) opladen, explosiegevaar.
- Accupak niet langer dan 24 uur ononderbroken opladen.
- Steek geen geleidende voorwerpen (bv. schroevendraaiers e.d.) in de laadbus.
- Het laden van de accu is uitsluitend toegestaan met het meegeleverde originele laadapparaat of met de door KÄRCHER goedgekeurde laadapparaten.
- Vervang het oplaadapparaat met kabel onmiddellijk door een origineel wisselstuk bij een zichtbare beschadiging.
- Het apparaat bevat elektrische onderdelen - reinig het niet onder stromend water.
- Gebruik en bewaar het oplaadapparaat enkel in droge ruimten, omgevingstemperatuur 5 - 40° C.

Batterij

⚠ GEVAAR

Gevaar van stroomschok

- Steek geen geleidende voorwerpen (bv. schroevendraaiers e.d.) in de laadbus.
- Stel de batterij niet bloot aan sterke zonnestrallen, hitte en vuur.

Veilige omgang

⚠ GEVAAR

- De gebruiker moet het apparaat op reglementaire wijze gebruiken. Hij moet rekening houden met de plaatselijke omstandigheden en tijdens de werkzaamheden met het apparaat letten op personen in de omgeving.
- Het is verboden om het apparaat in explosiegevaarlijke bereiken te gebruiken.
- Bij het gebruik van het apparaat in gevaarlijke bereiken moeten de overeenkomstige veiligheidsvoorschriften in acht genomen worden.
- Gebruik het apparaat niet als het vooraf gevallen, zichtbaar beschadigd of ondicht is.
- Spuit geen voorwerpen af die ongezonde stoffen bevatten (bv. asbest).
- Vul geen reinigingsmiddel of andere additieven!

⚠ WAARSCHUWING

- Kinderen of niet-geïnstreued personeel mogen het apparaat niet gebruiken.
- Dit apparaat mag niet gebruikt worden door personen met beperkte fysieke, zintuiglijke of mentale capaciteiten of met te weinig ervaring en/of kennis, tenzij ze onder toezicht staan van een bevoegde persoon die instaat voor hun veiligheid of van die persoon instructies hebben gekregen over het gebruik van

het apparaat en de daaruit resulterende gevaren begrijpen.

- *Kinderen mogen niet met het apparaat spelen.*
- *Kinderen moeten gecontroleerd worden om te garanderen dat ze niet met het apparaat spelen.*
- *Bedien of bewaar het apparaat overeenkomstig de beschrijving c.q. afbeelding!*
- *Schakel het apparaat alleen in als er zich water in de wassertank bevindt. Het apparaat kan bij droogloop beschadigd raken.*
- *Richt de spuitstraal niet op de ogen.*

⚠ VOORZICHTIG

- *Giet nooit oplosmiddelen, vloeistoffen die oplosmiddelen bevatten of onverdunde zuren (bijv. reinigingsmiddelen, benzine, verfverdunder en aceton) in het waterreservoir omdat deze stoffen materialen in het apparaat aantasten.*
- *Laat het apparaat nooit zonder toezicht staan terwijl het in bedrijf is.*
- *Zet het apparaat op een vaste, effen ondergrond om een veilige positionering te garanderen.*

LET OP

- *Gebruik het apparaat niet bij temperaturen onder 0 °C.*

Reglementair gebruik

Gebruik deze lagedrukreiniger uitsluitend in de privé-huishouding:

- voor het reinigen van machines, voertuigen, gereedschap, gevels, terrassen, tuinstellingen, huisdieren enz. met een lagedrukwaterstraal zonder toevoeging van reinigingsmiddelen.
- met door KÄRCHER vrijgegeven toebehoren en reserveonderdelen.

Veiligheidsinrichtingen

⚠ VOORZICHTIG

- *Veiligheidsinrichtingen dienen ter bescherming van de gebruiker en mogen niet veranderd of omzeild worden.*

Apparaatschakelaar

De hoofdschakelaar van het apparaat verhindert de onvoorzien werking van het apparaat.

Drukschakelaar

Wanneer de hendel aan het handspuitpistool losgelaten wordt, schakelt de drukschakelaar de pomp uit, de lagedrukstraal stopt. Als de hendel aangetrokken wordt, schakelt de pomp opnieuw in.

Motorveiligheidsschakelaar

Bij een te hoge stroomopname schakelt de motorveiligheidsschakelaar het apparaat uit.

Zorg voor het milieu

Aanwijzingen betreffende de inhoudsstoffen (REACH)

Huidige informatie over de inhoudsstoffen vindt u onder:

www.kaercher.com/REACH



Oude apparaten bevatten waardevolle recycleerbare materialen die moeten worden hergebruikt.



Batterijen en accu's bevatten stoffen die niet in het milieu mogen terechtkomen. Gelieve oude apparaten en batterijen en accu's op milieuvriendelijke manier te verwijderen.

Elektrische en elektronische apparaten bevatten vaak onderdelen die een potentieel gevaar kunnen vormen voor de menselijke gezondheid en het milieu als ze foutief worden gebruikt of niet correct worden afgevoerd. Deze onderdelen zorgen er desalniettemin voor dat het apparaat naar behoren functioneert. Apparaten die dit symbool dragen, mogen niet met het huisvuil worden afgevoerd.



Het verpakkingsmateriaal is recyclebaar. Gelieve verpakkingen op milieuvriendelijke manier te verwijderen.



Werkzaamheden met reinigingsmiddelen mogen enkel uitgevoerd worden op vloeistofdichte oppervlakken die aangesloten zijn op de vuilwaterafvoer. Laat reinigingsmiddel niet in waterlopen of de grond dringen.



Reinigingswerkzaamheden waarbij oliehoudend afvalwater ontstaat, bv. motor- of bodemas, mogen enkel uitgevoerd worden in wasplaatsen met olieafscheider.



De afname van water uit openbare waterlopen is in bepaalde landen niet toegestaan.

Beschrijving apparaat

In deze gebruiksaanwijzing staat de maximale uitrusting omschreven. Afhankelijk van het model zijn er verschillen in de leveringspakketten (zie verpakking).

Afbeeldingen zie uitklappagina 4



- 1 Handpistool
- 2 Watertank
- 3 Deksel watertank
- 4 Draaggreep voor waterreservoir
- 5 Ventielopener
- 6 Fijn filter
- 7 Opbergvak voor kleine onderdelen
- 8 Handgreep van het apparaat
- 9 Apparaatschakelaar
- 10 Laadbus
- 11 Ladingsindicatie
- 12 Oplaadapparaat
- 13 Vlakstraalsproeier

* Optionele toebehoren

- 14 Werveldop - voor zachte reiniging
- 15 Universele borstel
- 16 Microvezeldoek
- 17 Viscosedoek
- 18 Borstel voor vachtreiniging
- 19 Box met toebehoren
- 20 Zuigslang
- 21 Zuigslangaansluiting
- 22 Waterfilter
- 23 Afsluitlek

Knippercodes

— — — — —	Accu wordt opgeladen.
—————	Accu volledig opgeladen.
— — — — —	Waarschuwing voor laag accuvermogen (ca. 2 minuten resterende looptijd).
- - - - -	Accu leeg - apparaat wordt uitgeschakeld of kan niet worden ingeschakeld.
-----	Storing: Motorveiligheidsschakelaar is geactiveerd (zie "Hulp bij storingen").

Leveringsomvang

De inhoud van het geleverde pakket is op de verpakking afgebeeld. Controleer de inhoud bij het uitpakken op volledigheid.

Mochten er eventueel accessoires ontbreken of mocht u transportschade constateren, neem dan contact op met uw leverancier.

Bijzondere toebehoren

Met extra accessoires breidt u de gebruiksmogelijkheden van uw apparaat uit. Nadere informatie daarover kunt u verkrijgen bij uw KÄRCHER-dealer.

Inbedrijfstelling

- Zet het apparaat op een effen oppervlak.

Accu opladen

Afbeelding **A**

Instructie: Tijdens het opladen knippert de ladings- / bedrijfsindicatie. Wanneer de accu volledig geladen is, brandt het continu.

De oplaadtijd bedraagt ca. 3 uur.

Watertoevoer

LET OP

Verontreinigingen in het water kunnen de pomp en de toebehoren beschadigen.

- *Alleen zuiver water in de tank bijvullen of aanzuigen.*

Watertoevoer vanuit de geïntegreerde watertank

LET OP

Geen reinigingsmiddelen, bestrijdingsmiddelen of andere additieven bijvullen!

Apparaat niet in water onderdompelen!

Watertank voor het bijvullen verwijderen.

Afbeeldingen **B** - **E**

Water aanzuigen uit open reservoirs

Afbeeldingen **I** - **L**

- Watertank loodrecht naar boven trekken.

- Verwijder ventielopener en fijnfilter met behulp van de zuigslangaansluiting of een geschikte tang.

- Zuigslangaansluiting in plaats van het fijnfilter in het apparaat steken en vastmaken door 90° te draaien.

- Zuigslang met geïntegreerd filter in waterbron (bijvoorbeeld wateremmer) hangen.

LET OP

Berg ventielopener en fijnfilter goed op in het opbergvak en plaats deze weer voor gebruik met de watertank.

Opmerking: Zorg dat de pen van de ventielopener naar boven wijst.

Werking

LET OP

Een droogloop van meer dan 2 minuten leidt tot beschadigingen van de pomp. Indien het apparaat binnen 2 minuten geen druk opbouwt, schakelt u het apparaat uit en gaat u te werk volgens de instructies in het hoofdstuk "Hulp bij storingen".

Afbeelding **F**

De bedrijfstijd bij een volle accu bedraagt ca. 15 minuten. Ca. 2 minuten voor het einde van de bedrijfstijd begint de ladingsindicatie te knipperen.

Gebruik met werveldop

△ VOORZICHTIG

De spuitstraal niet op de ogen of oren richten.

Voor de zachte reiniging van vacht en poten of bijzonder gevoelige componenten.

Afbeelding **G**

- Werveldop monteren.

Werken met reinigingsmiddel

⚠ GEVAAR

Bij gebruik van reinigingsmiddelen moet het veiligheidsgegevensblad van de reinigingsmiddelfabrikant in acht genomen worden, in het bijzonder de instructies betreffende de persoonlijke veiligheidsuitrusting.

Geen reinigingsmiddelen of andere additieven in de tank bijvullen of aanzuigen.

- Reinigingsmiddel in geringe hoeveelheid op het droge oppervlak sproeien en laten inwerken (niet laten opdrogen!).
- Losgekomen vuil afspoelen.

Gebruik met universele borstel

LET OP

Gevaar van lakschade

Bij werkzaamheden met universele borstel moet deze vrij van vuil en andere deeltjes zijn.

Afbeelding **H**

- Universele borstel monteren.

Werking onderbreken

- Hefboom van het handspuitpistool loslaten. Na ca. 5 minuten zonder gebruik schakelt het apparaat zichzelf automatisch uit.

Werking stopzetten

Om schade te vermijden:

- Tank afnemen of zuigslang verwijderen.
- Zet het apparaat aan.
- Hendel van het handspuitpistool gebruiken tot geen water meer vrijkomt.
- Hefboom van het handspuitpistool loslaten.
- Reservoir volledig legen.
- Plaats fijnfilter en ventielopener indien nodig opnieuw.

LET OP

Niet volledig leeggemaakte apparaten en toebehoren kunnen door vorst vernield worden. Maak het apparaat en de toebehoren volledig leeg en bescherm ze tegen vorst.

Vervoer

⚠ VOORZICHTIG

Verwondings- en beschadigingsgevaar!

Neem bij het transport het gewicht van het apparaat in acht.

De inbegrepen Li-ion-accu is conform de relevante voorschriften voor internationaal transport gecontroleerd en mag getransporteerd/verstuurd worden.

- Neem tijdens het transport de voorschriften voor het vervoer van gevaarlijke goederen in acht.

Transport met de hand

- Apparaat aan de draaggreep optillen en dragen.

Transport in voertuigen

- Apparaat beveiligen tegen verschuiven en kantelen.

Opslag

⚠ VOORZICHTIG

Verwondings- en beschadigingsgevaar!

Neem bij de opslag het gewicht van het apparaat in acht.

Apparaat opslaan

- Apparaat op een egaal oppervlak neerzetten.
- Apparaat niet bij temperaturen hoger dan 40°C en lager dan 0°C opbergen.

Onderhoud

⚠ GEVAAR

Gevaar van stroomschok

- *Voor alle werkzaamheden aan het apparaat moet het apparaat uitgeschakeld en van het oplaadapparaat losgekoppeld worden.*

Ventielopener/fijnfilter reinigen

Reinig ventielopener en fijnfilter regelmatig.

LET OP

*Ventielopener en filter mogen niet worden beschadigd. Afbeeldingen **I** - **K***

- Verwijder ventielopener en fijnfilter met behulp van de zuigslangaansluiting of een geschikte tang.
- Reinig ventielopener en fijnfilter onder stromend water.
- Plaats fijnfilter en ventielopener opnieuw.

Opmerking: Zorg dat de pen van de ventielopener naar boven wijst.

Hulp bij storingen

⚠ GEVAAR

Voor alle werkzaamheden aan het apparaat moet het apparaat uitgeschakeld en van het oplaadapparaat losgekoppeld worden.

Reparatiewerkzaamheden en werkzaamheden aan elektrische onderdelen mogen enkel door de geautoriseerde klantenservice uitgevoerd worden.

Kleinere storingen kunt u zelf oplossen met behulp van het volgende overzicht.

Bij twijfel neemt u contact op met de bevoegde klantenservice.

Apparaat draait niet

- Ladingstoestand van de accu controleren, eventueel accu opladen.

Motor overbelast, de motorveiligheidsschakelaar is in werking getreden.

- Apparaat uitschakelen.
- Schakel het apparaat in en neem het opnieuw in bedrijf.

Omgevingstemperatuur lager dan 0°C of hoger dan 40°C, de motorveiligheidsschakelaar is geactiveerd.

- Apparaat uitschakelen.
- Apparaat laten afkoelen/opwarmen.
- Schakel het apparaat in en neem het opnieuw in bedrijf.

Als de storing meermaals optreedt, moet het apparaat door de klantendienst nagezien worden.

Apparaat komt niet op druk

- Controleren of er voldoende water in de tank of het waterreservoir zit.
- Reinig ventielopener en fijnfilter onder stromend water.
- Zorg dat de ventielopener met de pen naar boven wordt geplaatst.

Sterke drukschommelingen

- Sproeier reinigen: Verontreinigingen met een naald uit het gat van de sproeier verwijderen en met water naar voren toe uitspoelen.
- Controleren of er voldoende water in de tank of het waterreservoir zit.

Apparaat ondicht

- Een drupsgewijze ondichtheid van het apparaat is technisch bepaald. Contacteer bij sterke ondichtheid de geautoriseerde klantenservice.

Garantie

In ieder land zijn de door ons bevoegde verkoopkantoor uitgegeven garantiebepalingen van toepassing. Eventuele storingen aan het apparaat verhelpen wij zonder kosten binnen de garantietermijn, mits een materiaal of fabrieksfout de oorzaak van deze storing is. Neem bij klachten binnen de garantietermijn contact op met uw leverancier of de dichtstbijzijnde klantenservice-werkplaats en neem uw aankoopbewijs mee.

Adressen vindt u onder:

www.kaercher.com/dealsearch

Technische gegevens

Elektrische aansluiting

Nominale spanning accu	6 V
Nominaal vermogen toestel	45 W
Veiligheidsklasse	IP X4
Beschermingsklasse	
Oplaadtijd bij lege accu	3 h

Nominale spanning oplaadapparaat	100-240 V	1~50-60 Hz
----------------------------------	-----------	------------

Uitgangsspanning laadapparaat	9,5 V
-------------------------------	-------

Uitgangsstroom laadapparaat	600 mA
-----------------------------	--------

Bedrijfstijd bij volle acculading	15 min
-----------------------------------	--------

Max. aanzuighoogte	0,5 m
--------------------	-------

Vermogensgegevens

Werkdruk	0,5 MPa
----------	---------

Volume schoonwaterreservoir	4 l
-----------------------------	-----

Omgevingstemperatuur (max.)	40 °C
-----------------------------	-------

Omgevingstemperatuur (min.)	0 °C
-----------------------------	------

Afmetingen en gewichten

Lengte	235 mm
--------	--------

Breedte	277 mm
---------	--------

Hoogte	202 mm
--------	--------

Gewicht, bedrijfsklaar met accessoires	6,2 kg
--	--------

Bepaalde waarden conform EN 60335-2-79

Geluidsdrumniveau L_{pA}	69 dB(A)
----------------------------	----------

Onzekerheid K_{pA}	3 dB(A)
----------------------	---------

Geluidskrachtniveau L_{WA} + onveiligheid K_{WA}	84 dB(A)
--	----------

Technische wijzigingen voorbehouden.

Toebehoren en reserveonderdelen

Gebruik alleen origineel toebehoren en originele reserveonderdelen. Deze garanderen dat het apparaat veilig en zonder storingen functioneert.

Informatie over het toebehoren en de reserveonderdelen vindt u op www.kaercher.com.

EU-conformiteitsverklaring

Hierbij verklaren wij dat de hierna vermelde machine door haar ontwerp en bouwwijze en in de door ons in de handel gebrachte uitvoering voldoet aan de betreffende fundamentele veiligheids- en gezondheidseisen, zoals vermeld in de desbetreffende EU-richtlijnen. Deze verklaring verliest haar geldigheid wanneer zonder overleg met ons veranderingen aan de machine worden aangebracht.

Product: Mobile Outdoor Cleaner

Type: 1.680-xxx

Van toepassing zijnde EU-richtlijnen

2014/35/EU

2014/30/EU

2011/65/EU

2009/125/EG

2000/14/EG

Toegepaste verordeningen

278/2009

Toegepaste geharmoniseerde normen

EN 60335-1

EN 60335-2-54

EN 62233: 2008

EN 55014-1: 2006+A1: 2009+A2: 2011

EN 55014-2: 2015

EN 61558-1

EN 61558-2-16

EN 61000-3-2: 2014

EN 61000-3-3: 2013

EN 50581

EN 50563

Toegepaste conformiteitsbeoordelingsprocedure

2000/14/EG: Bijlage V

Geluidsvermogensniveau dB(A)

OC 3

Gemeten: 81

Gegarandeerd: 84

De ondergetekenden handelen in opdracht en met volmacht van de directie.

H. Jenner

Chairman of the Board of Management

S. Reiser

Director Regulatory Affairs & Certification

Documentatieverantwoordelijke:

S. Reiser

Alfred Kärcher SE & Co. KG

Alfred-Kärcher-Straße 28-40

71364 Winnenden (Germany)

Tel.: +49 7195 14-0

Fax: +49 7195 14-2212

Winnenden, 2018/09/01

Índice de contenidos

Seguridad	ES	1
Uso previsto	ES	3
Dispositivos de seguridad	ES	3
Protección del medio ambiente	ES	3
Descripción del aparato	ES	4
Volumen del suministro	ES	4
Puesta en marcha	ES	4
Funcionamiento	ES	4
Transporte	ES	5
Almacenamiento	ES	5
Cuidados y mantenimiento	ES	5
Ayuda en caso de avería	ES	5
Garantía	ES	6
Datos técnicos	ES	6
Accesorios y piezas de repuesto	ES	6
Declaración UE de conformidad	ES	6



Antes de poner en marcha por primera vez el aparato, lea el manual de instrucciones original y las indicaciones de seguridad suministradas. Actúe de acuerdo a ellas. Conserve estos dos manuales para su uso posterior o para propietarios ulteriores.

Seguridad

Símbolos en el aparato



PS02



⚠ **ADVERTENCIA**

Caer la batería solo con el cargador original suministrado o con un cargador autorizado por KÄRCHER.

Niveles de peligro

⚠ **PELIGRO**

Aviso sobre un riesgo de peligro inmediato que puede provocar lesiones corporales graves o la muerte.

⚠ **ADVERTENCIA**

Aviso sobre una situación probablemente peligrosa que puede provocar lesiones corporales graves o la muerte.

⚠ **PRECAUCIÓN**

Indicación sobre una situación que puede ser peligrosa, que puede acarrear lesiones leves.

CUIDADO

Aviso sobre una situación probablemente peligrosa que puede provocar daños materiales.

cargador

⚠ **PELIGRO**

Riesgo de descarga eléctrica.

- *No tocar nunca la clavija ni el enchufe con manos húmedas.*
- *No utilizar el cargador si está sucio o húmedo.*
- *No utilizar el cargador en un ambiente con peligro de explosión.*
- *No transportar el cargador cogiéndolo por el cable.*
- *No exponer el cable al calor y mantenerlo alejado de cantos afilados, aceite y piezas en movimiento.*
- *Se debe evitar enchufar el cable alargador a una toma de corriente múltiple y el funcionamiento simultáneo de varios aparatos.*
- *No saque el enchufe de la toma de corriente tirando del cable.*
- *No cubrir el cargador y dejar libres las rejillas de ventilación.*
- *No deben entrar piezas de metal en los contactos del soporte de la batería, puede provocar un cortocircuito.*

- *No abrir el cargador. Encargar las reparaciones sólo a personal técnico especializado.*
- *Utilice el cargador sólo para cargar la batería permitida.*
- *No cargar baterías (células primarias), riesgo de explosión.*
- *No cargar la batería por un periodo ininterrumpido superior a 24 horas.*
- *No inserte ningún objeto conductor (p.ej. destornillador o similar) en clavija de carga.*
- *Sólo está permitido cargar la batería con el cargador original suministrado o con el cargador autorizado por KÄRCHER.*
- *Sustituir inmediatamente el cargador con el cable por una pieza original si se aprecia algún tipo de daño.*
- *El equipo contiene componentes eléctricos. No limpiar estos con agua corriente.*
- *Usar y almacenar el cargador solamente en lugar seco, temperatura ambiente 5 - 40° C.*

Batería

⚠ PELIGRO

Riesgo de descarga eléctrica.

- *No inserte ningún objeto conductor (p.ej. destornillador o similar) en clavija de carga.*
- *No exponer la batería a rayos de sol muy potentes ni al calor o el fuego.*

Manipulación segura

⚠ PELIGRO

- *El usuario debe utilizar el equipo de forma correcta. Debe tener en cuenta las situaciones locales y respetar las personas del entorno a la hora de trabajar con el aparato.*
- *Está prohibido el funcionamiento en zonas donde haya riesgo de explosión.*
- *Para usar el aparato en zonas de peligro deben cumplirse las normas de seguridad correspondientes.*
- *No utilizar el aparato si se ha caído antes, o está dañado o no es estanco.*
- *No rociar objetos que contengan sustancias nocivas para la salud (p.ej. asbesto).*
- *No agregue detergente ni ningún otro tipo de aditivo.*

⚠ ADVERTENCIA

- *Los niños o las personas no instruidas sobre su uso no deben utilizar el aparato.*
- *Este aparato no es apto para ser manejado por personas con incapacidades físicas, sensoriales o intelectuales o falta de experiencia y/o conocimientos, a no ser que sean supervisados por una persona encargada o hayan recibido instrucciones de esta sobre como usar el aparato y qué peligros conlleva.*
- *Los niños no pueden jugar con el aparato.*

- *Supervisar a los niños para asegurarse de que no jueguen con el aparato.*
- *Operar y almacenar el aparato solo de acuerdo con la descripción o la ilustración.*
- *Conecte el aparato solo hay agua en el depósito de agua. El aparato puede dañarse con la marcha en vacío.*
- *No dirigir el chorro de pulverización a los ojos.*

⚠ PRECAUCIÓN

- *No echar nunca en el depósito de agua disolventes, líquidos que contengan disolventes o ácidos sin diluir (por ejemplo: detergentes, gasolina, diluyentes cromáticos y acetona), ya que atacan a los materiales utilizados en el equipo.*
- *No dejar el equipo nunca sin vigilancia mientras esté en funcionamiento.*
- *Colocar el aparato sobre un suelo estable y llana, para garantizar mayor seguridad.*

CUIDADO

- *No operar el equipo a temperaturas inferiores a 0 °C.*

Uso previsto

Utilizar la limpiadora de baja presión exclusivamente para el uso doméstico:

- para limpiar máquinas, vehículos, herramientas, fachadas, terrazas, herramientas de jardinería, animales domésticos, etc. con chorro de agua de baja presión sin añadir detergente.
- con accesorios y piezas de repuesto autorizadas por KÄRCHER.

Dispositivos de seguridad

⚠ PRECAUCIÓN

- *Los dispositivos de seguridad sirven para proteger al usuario y no se pueden modificar o sortear.*

Interruptor del equipo

El interruptor del aparato impide el funcionamiento involuntario del mismo.

Presostato

Cuando se suelta la palanca de la pistola pulverizadora manual, un presostato desconecta la bomba y el chorro de baja presión se para. Cuando se acciona la palanca, se conecta la bomba nuevamente.

Interruptor de guardamotor

Si el consumo de corriente es demasiado alto, el guardamotor desconecta el aparato.

Protección del medio ambiente

Indicaciones sobre ingredientes (REACH)

Encontrará información actual sobre los ingredientes en: www.kaercher.com/REACH



Los aparatos viejos contienen materiales valiosos reciclables que deberán ser entregados para su aprovechamiento posterior. Las baterías y los acumuladores contienen sustancias que no deben entrar en contacto con el medio ambiente. Eliminar los aparatos usados, batería o acumuladores ecológicamente.

Los equipos eléctricos y electrónicos contienen a menudo componentes que pueden representar un peligro potencial para la salud de las personas y para el medio ambiente en caso de que se manipulen o se eliminen de forma errónea. Estos componentes son necesarios para el correcto funcionamiento del equipo. Los equipos marcados con este símbolo no pueden eliminarse con la basura doméstica.



Los materiales empleados para el embalaje son reciclables y recuperables. Rogamos elimine los envases de forma que no se dañe el medio ambiente.



Solo se pueden realizar trabajos con detergentes en superficies herméticas con una conexión al desagüe de agua sucia. No permitir que se entre el detergente en las aguas naturales ni penetre en el suelo.



Los trabajos de limpieza que producen aguas residuales que contienen aceite (p. ej., el lavado de motores o el lavado de los bajos) solo se deben realizar en zonas de lavado que dispongan de separador de aceite.



El uso de agua de aguas naturales públicas no está permitido en algunos países.

Descripción del aparato

En este manual de instrucciones se describe el equipamiento máximo. Según el modelo, hay diferencias en el contenido suministrado (véase embalaje).

Ilustraciones, véase la contraportada 4



- 1 Pistola pulverizadora manual
- 2 Depósito del agua
- 3 Tapa del depósito de agua
- 4 Asa para el depósito de agua
- 5 Abertura de la válvula
- 6 filtro de depuración fina
- 7 Compartimento de almacenamiento para piezas pequeñas
- 8 Asa del equipo
- 9 Interruptor del aparato
- 10 Clavija de carga
- 11 Indicador de nivel de carga
- 12 Cargador
- 13 Boquilla de chorro plano

* Posibles accesorios

- 14 Boquilla de chorro cónica: para una limpieza cuidadosa
- 15 Cepillo universal
- 16 Paño de microfibras
- 17 Paño de viscosa
- 18 Cepillo de limpieza de pelo
- 19 Caja de accesorios
- 20 Manguera de aspiración
- 21 Toma de la manguera de aspiración
- 22 Filtro de agua
- 23 Tapa de cierre

Códigos de parpadeo

— — — —	Se carga la batería.
————	Batería cargada completamente.
-----	Aviso de tensión de la batería baja (aprox. 2 minutos de tiempo restante).
- - - - -	Batería descargada: el equipo de desconecta, o o no se puede encender.
-----	Fallo: el guardamotorese ha activado (véase "Ayuda en caso de avería").

Volumen del suministro

El contenido de suministro de su aparato está ilustrado en el embalaje. Comprobar que no falta ninguna pieza al desembalar el equipo.

En caso de detectar que faltan accesorios o o que han surgido daños durante el transporte, informe a su distribuidor.

Accesorios especiales

Los accesorios especiales amplían las posibilidades de uso del aparato. Su distribuidor KÄRCHER le dará información más detallada.

Puesta en marcha

→ Coloque la dispositivo sobre una superficie plana.

Cargar la batería

Imagen **A**

Indicación: Durante el proceso de carga el indicador de carga / funcionamiento parpadea. Si la batería está completamente cargada, luce continuamente.

El tiempo de carga es de 3 horas aproximadamente.

Suministro de agua

CUIDAD

La suciedad en el agua puede dañar la bomba y los accesorios.

→ Llenar o aspirar el depósito solo con agua solo con agua limpia.

Suministro de agua desde el depósito de agua integrado

CUIDAD

No agregue detergente, productos fitosanitarios ni ningún otro tipo de aditivo.

No sumergir el aparato en agua.

Retirar el depósito de agua para el llenado.

Ilustraciones **B** - **E**

Aspiración del agua de depósitos abiertos

Ilustraciones **I** - **L**

→ Extraer el depósito del agua hacia arriba de forma vertical.

→ Retirar el contacto de apertura de la válvula y el filtro fino con la ayuda de la conexión para mangueras de aspiración o una pinza apropiada.

→ Introducir la conexión para mangueras de aspiración en lugar del filtro fino en el equipo y fijarla con un giro de 90°.

→ Colgar la manguera de aspiración con filtro integrado en la fuente de agua (por ejemplo un cubo de agua).

CUIDAD

Guardar el contacto de apertura de la válvula y el filtro fino en el compartimento de almacenaje y volver a colocar antes de la utilización con el depósito de agua.

Aviso: Asegurarse de que el pivote del contacto de apertura de la válvula señala hacia arriba.

Funcionamiento

CUIDAD

La marcha en vacío durante más de 2 horas provoca daños en la bomba. Si el equipo no genera presión en 2 minutos, desconectar el equipo y proceder conforme a las indicaciones del capítulo "Ayuda en caso de fallo".

Imagen **F**

El tiempo de servicio con la batería llena es de aprox. 15 minutos. Aprox. 2 minutos antes del final del tiempo de servicio el indicador de estado de carga comienza a parpadear.

Funcionamiento con boquilla de chorro cónica

△ PRECAUCIÓN

No dirigir el chorro de pulverización a los ojos u orejas. Para una limpieza cuidadosa del pelo y las patas o para componentes especialmente delicados.

Imagen **G**

→ Montar la boquilla de chorro cónica.

Funcionamiento con detergente

⚠ PELIGRO

Si se usan detergentes se debe tener en cuenta la hoja de datos de seguridad del fabricante del detergente, especialmente las indicaciones sobre el equipamiento de protección personal.

No llenar ni aspirar el depósito con detergente ni otro tipo de aditivos.

- Rocíe la superficie seca con detergente y déjelo actuar pero sin dejar que se seque.
- Enjuagar la suciedad suelta.

Funcionamiento con cepillo universal

⚠ CUIDADO

Riesgo de daños en la pintura

Al realizar trabajos con el cepillo universal, este tiene que estar limpio de suciedad u otras partículas.

Imagen **H**

- Montar el cepillo universal.

Interrupción del funcionamiento

- Suelte la palanca de la pistola pulverizadora manual.

Transcurridos aprox. 5 minutos, se desconecta el aparato automáticamente.

Finalización del funcionamiento

Para evitar daños:

- Quitar el depósito o retirar la manguera de aspiración.
- Conexión del aparato.
- Accionar la palanca de la pistola pulverizadora manual hasta que ya no salga agua.
- Suelte la palanca de la pistola pulverizadora manual.
- Vaciar totalmente el depósito.
- En caso necesario volver a colocar el contacto de apertura de la válvula y el filtro fino.

⚠ CUIDADO

Los equipos y accesorios que no hayan sido totalmente vaciados puede ser destruidos por las heladas. Vaciar completamente el equipo y los accesorios y proteger de las heladas.

Transporte

⚠ PRECAUCIÓN

¡Peligro de lesiones y daños!

Respetar el peso del aparato para el transporte.

La batería de iones de litio incluida ha sido sometida a ensayos en conformidad con las disposiciones relevantes para transporte internacional y puede ser transportada/enviada.

- Respetar las normas relativas a sustancias peligrosas durante el transporte.

Transporte manual

- Levante el aparato por el asa y de sopórtelo.

Transporte en vehículos

- Asegurar el aparato para evitar que se deslice o vuelque.

Almacenamiento

⚠ PRECAUCIÓN

¡Peligro de lesiones y daños!

Respetar el peso del aparato en el almacenamiento.

Almacenamiento del aparato

- Coloque el dispositivo sobre una superficie plana.
- No almacenar el equipo a temperaturas superiores a 40 °C o inferiores a 0 °C.

Cuidados y mantenimiento

⚠ PELIGRO

Riesgo de descarga eléctrica.

- Antes de realizar trabajos en el equipo, desconectarlo y separarlo del cargador.

Limpieza del contacto de apertura de la válvula/del filtro fino

Limpiar regularmente el contacto de apertura de la válvula y el filtro fino.

⚠ CUIDADO

El contacto de apertura de la válvula y el filtro fino no pueden resultar dañados.

Ilustraciones **I** - **K**

- Retirar el contacto de apertura de la válvula y el filtro fino con la ayuda de la conexión para mangueras de aspiración o una pinza apropiada.
- Limpiar el contacto de apertura de la válvula y el filtro fino con agua corriente.
- Volver a colocar el contacto de apertura de la válvula y el filtro fino.

Aviso: Asegurarse de que el pivote del contacto de apertura de la válvula señala hacia arriba.

Ayuda en caso de avería

⚠ PELIGRO

Antes de realizar trabajos en el equipo, desconectarlo y separarlo del cargador.

Solo puede realizar reparaciones y trabajar con las piezas eléctricas el servicio de postventa autorizado.

Usted mismo puede solucionar las pequeñas averías con ayuda del resumen siguiente.

En caso de duda, diríjase al servicio de atención al cliente autorizado.

El aparato no funciona

- Comprobar el estado de carga de la batería y, en caso necesario, cargarla.
- El motor está sobrecargado, el guardamotor se ha activado.

- Desconexión del aparato
- Conectar y poner de nuevo en funcionamiento el aparato.

Temperatura ambiente inferior a 0 °C o superior a 40 °C, el guardamotor se ha activado.

- Desconexión del aparato
- Dejar enfriar/calentar el aparato.
- Conectar y poner de nuevo en funcionamiento el aparato.

Si la avería se produce varias veces, haga que revisen el aparato en el servicio técnico.

El aparato no alcanza la presión necesaria

- Asegurarse de que hay suficiente agua en el depósito o en el depósito de agua.
- Limpiar el contacto de apertura de la válvula y el filtro fino con agua corriente.
- Asegurarse de que el contacto de apertura de la válvula se coloca con el pivote hacia arriba.

Grandes oscilaciones de la presión

- Limpiar la boquilla: eliminar las impurezas del orificio de la boquilla con una aguja y aclarar con agua desde la parte delantera.
- Asegurarse de que hay suficiente agua en el depósito o en el depósito de agua.

El aparato presenta fugas

- El aparato presenta una ligera falta de estanqueidad por razones técnicas. En caso de que la falta de estanqueidad sea grande, informe el Servicio técnico autorizado.

Garantía

En todos los países rigen las condiciones de garantía establecidas por nuestra empresa distribuidora. Las averías del aparato serán subsanadas gratuitamente dentro del periodo de garantía, siempre que se deban a defectos de material o de fabricación. En un caso de garantía, le rogamos que se dirija con el comprobante de compra al distribuidor donde adquirió el aparato o al servicio al cliente autorizado más próximo a su domicilio.

Aquí encontrará las direcciones:

www.kaercher.com/dealarsearch

Datos técnicos

Conexión eléctrica

Área de tensión de la batería	6 V
Potencia nominal del aparato	45 W
Grado de protección	IP X4
Clase de protección	ⓘ

Tiempo de carga cuando la batería esté vacía	3 h
--	-----

Potencia nominal, cargador	100-240 V
	1~50-60 Hz

Tensión de salida del cargador	9,5 V
--------------------------------	-------

Corriente de salida del cargador	600 mA
----------------------------------	--------

Tiempo de servicio con la batería totalmente cargada	15 min
--	--------

Altura de absorción máx.	0,5 m
--------------------------	-------

Potencia y rendimiento

Presión de trabajo	0,5 MPa
--------------------	---------

Volumen del depósito de agua limpia	4 l
-------------------------------------	-----

Temperatura ambiente (máx.)	40 °C
-----------------------------	-------

Temperatura ambiente (mín.)	0 °C
-----------------------------	------

Medidas y pesos

Longitud	235 mm
----------	--------

Anchura	277 mm
---------	--------

Altura	202 mm
--------	--------

Peso, listo para el funcionamiento con accesorios	6,2 kg
---	--------

Valores calculados conforme a la norma EN 60335-2-79

Nivel de presión acústica L_{pA}	69 dB(A)
------------------------------------	----------

Inseguridad K_{pA}	3 dB(A)
----------------------	---------

Nivel de potencia acústica L_{WA} + inseguridad K_{WA}	84 dB(A)
--	----------

Sujeto a modificaciones técnicas.

Accesorios y piezas de repuesto

Utilice solamente accesorios y recambios originales, ya que garantizan un funcionamiento correcto y seguro del equipo.

Puede encontrar información acerca de los accesorios y recambios en www.kaercher.com.

Declaración UE de conformidad

Por la presente declaramos que la máquina designada a continuación cumple, tanto en lo que respecta a su diseño y tipo constructivo como a la versión puesta a la venta por nosotros, las normas básicas de seguridad y sobre la salud que figuran en las directivas comunitarias correspondientes. La presente declaración perderá su validez en caso de que se realicen modificaciones en la máquina sin nuestro consentimiento explícito.

Producto: Mobile Outdoor Cleaner

Modelo: 1.680-xxx

Directivas comunitarias aplicables

2014/35/UE

2014/30/UE

2011/65/UE

2009/125/EG

2000/14/CE

Normativas aplicadas

278/2009

Normas armonizadas aplicadas

EN 60335-1

EN 60335-2-54

EN 62233: 2008

EN 55014-1: 2006+A1: 2009+A2: 2011

EN 55014-2: 2015

EN 61558-1

EN 61558-2-16

EN 61000-3-2: 2014

EN 61000-3-3: 2013

EN 50581

EN 50563

Procedimiento de evaluación de la conformidad aplicado

2000/14/CE: Anexo V

Nivel de potencia acústica dB(A)

OC 3

Medido: 81

Garantizado: 84

Los abajo firmantes actúan en nombre y con la autorización de la junta directiva.



H. Jenner
Chairman of the Board of Management



S. Reiser
Director Regulatory Affairs & Certification

Responsable de documentación:

S. Reiser

Alfred Kärcher SE & Co. KG
Alfred-Kärcher-Straße 28-40
71364 Winnenden (Germany)
Tel.: +49 7195 14-0
Fax: +49 7195 14-2212
Winnenden, 2018/09/01

Índice

Segurança	PT	1
Utilização conforme o fim a que se destina a máquina	PT	3
Equipamento de segurança	PT	3
Proteção do meio-ambiente	PT	3
Descrição da máquina	PT	4
Volume do fornecimento	PT	4
Colocação em funcionamento	PT	4
Funcionamento	PT	4
Transporte	PT	5
Armazenamento	PT	5
Conservação e manutenção	PT	5
Ajuda em caso de avarias	PT	5
Garantia	PT	6
Dados técnicos	PT	6
Acessórios e peças sobressalentes	PT	6
Declaração UE de conformidade	PT	6



Antes da primeira utilização do aparelho leia o manual de instruções original e os avisos de segurança anexos. Proceda em conformidade. Guarde os dois documentos para uma utilização futura ou para o proprietário seguinte.

Segurança

Símbolos no aparelho



⚠ **ATENÇÃO**

A bateria acumuladora só pode ser carregada com o carregador original incluído no volume de fornecimento ou um dos carregadores devidamente autorizados pela KÄRCHER.

Níveis de perigo

⚠ **PERIGO**

Aviso referente a um perigo eminente que pode conduzir a graves ferimentos ou à morte.

⚠ **ATENÇÃO**

Aviso referente a uma possível situação perigosa que pode conduzir a graves ferimentos ou à morte.

⚠ **CUIDADO**

Aviso referente a uma situação potencialmente perigosa que pode causar ferimentos leves.

ADVERTÊNCIA

Aviso referente a uma situação potencialmente perigosa que pode causar danos materiais.

Carregador

⚠ **PERIGO**

Perigo de um choque eléctrico.

- *Nunca tocar na ficha de rede e na tomada com as mãos molhadas.*
- *Não utilizar o carregador em estado húmido ou sujo.*
- *Não utilizar o carregador em ambientes potencialmente explosivos.*
- *Não transportar o carregador pelo cabo de rede.*
- *Manter o cabo de rede afastado de calor, arestas vivas, óleo e peças móveis de aparelhos.*
- *Evitar a utilização do cabo de extensão em tomadas múltiplas que forneçam electricidade a vários aparelhos em simultâneo.*
- *Não puxar a ficha de rede pelo cabo para a retirar da tomada.*
- *Não cobrir o carregador e manter as aberturas de ventilação do carregador desobstruídas.*
- *Manter afastadas dos contactos do suporte da bateria quaisquer peças metálicas, de modo a evitar o risco de um curto-circuito.*

- Não abrir o carregador. As reparações devem ser efectuadas por técnicos especializados.
- Utilizar o carregador somente para carregar as baterias acumuladoras autorizadas.
- Não carregar pilhas (células primárias) - Perigo de explosão.
- Não deixar o conjunto de baterias carregar por um período superior a 24 horas consecutivas.
- Não inserir objectos comutadores (p. ex., chave de fendas ou similar) no conector de carregamento.
- O carregamento da bateria acumuladora só é permitido com o carregador original incluído no volume de fornecimento, ou com carregadores devidamente autorizados pela KÄRCHER.
- Substituir imediatamente o carregador, juntamente com o cabo, por uma peça original, sempre que detectar quaisquer danos.
- O aparelho contém componentes eléctricos. Este não pode ser limpo sob água corrente.
- Utilizar e armazenar o carregador apenas em espaços secos, com uma temperatura ambiente de 5° - 40° C.

Bateria acumuladora

⚠ PERIGO

Perigo de um choque eléctrico.

- Não inserir objectos comutadores (p. ex., chave de fendas ou similar) no conector de carregamento.
- Não expor a bateria acumuladora a raios solares directos, a calor ou chama.

Manuseamento seguro

⚠ PERIGO

- Utilize o aparelho somente para os fins a que se destina. Deve ter em consideração as condições locais e, ao utilizar o aparelho, ter em conta o comportamento de pessoas nas proximidades.
- É proibido pôr o aparelho em funcionamento em áreas com perigo de explosão.
- Ao utilizar o aparelho em zonas de perigo devem ser observadas as respectivas instruções de segurança.
- Não utilizar o aparelho se este tiver caído ao chão, apresentar danos visíveis ou fugas.
- Não projetar jatos de água contra objetos que contenham substâncias nocivas à saúde (p.ex. amianto).
- Não juntar detergentes ou outros aditivos!
- ⚠ **ATENÇÃO**
- Este aparelho não deve ser manobrado por crianças ou pessoas não instruídas.

- *Este aparelho não é adequado para a utilização por pessoas com capacidades físicas, sensoriais e psíquicas reduzidas e por pessoas com falta de experiência e/ou conhecimentos, excepto se forem supervisionadas por uma pessoa responsável pela segurança ou receberam instruções sobre o manuseamento do aparelho e que tenham percebido os perigos inerentes.*
- *Crianças não podem brincar com o aparelho.*
- *Supervisionar as crianças, de modo a assegurar que não brincam com o aparelho.*
- *Operar e armazenar o aparelho apenas em conformidade com a descrição ou figura!*
- *Ligar o aparelho apenas se houver água no depósito de água. O funcionamento a seco pode danificar o aparelho.*
- *Não direccionar o jacto de pulverização contra os olhos.*
- △ **CUIDADO**
- *Nunca encher solventes, líquidos que contenham solventes ou ácidos não diluídos (p.ex., detergentes, gasolina, diluentes de tinta ou acetona) no reservatório de água, pois estas substâncias atacam os materiais do aparelho.*
- *Nunca deixar o aparelho sem vigilância enquanto estiver a funcionar.*

- *Posicionar o aparelho sobre um fundamento resistente e plano, de modo a garantir a sua estabilidade.*

ADVERTÊNCIA

- *Não operar o aparelho a temperaturas inferiores a 0 °C.*

Utilização conforme o fim a que se destina a máquina

Utilizar esta lavadora de baixa pressão exclusivamente para fins domésticos:

- para a limpeza de máquinas, veículos, ferramentas, fachadas, terraços, aparelhos de jardinagem, animais domésticos, etc. com jacto de água de baixa pressão, sem adicionar detergentes.
- com peças de acessório e peças sobressalentes homologadas pela KÄRCHER.

Equipamento de segurança

△ **CUIDADO**

- *As unidades de segurança protegem o utilizador e não podem ser alteradas ou colocadas fora de serviço.*

Interruptor do aparelho

O interruptor do aparelho impede a activação inadvertida do aparelho.

Interruptor de pressão

Se soltar a alavanca da pistola de injeção manual, o jacto de baixa pressão é desligado por um interruptor manométrico. Se a alavanca for puxada, a bomba volta a ligar.

Disjuntor do motor

Em caso de consumo de corrente demasiado elevado, o aparelho é desligado por meio do interruptor de protecção do motor.

Proteção do meio-ambiente

Avisos sobre os ingredientes (REACH)

Informações actuais sobre os ingredientes podem ser encontradas em:

www.kaercher.com/REACH



Os aparelhos velhos contêm materiais preciosos e recicláveis e deverão ser reutilizados. Pilhas e baterias recarregáveis contêm materiais que não devem entrar em contacto com o meio ambiente. Eliminar os aparelhos velhos, assim como as pilhas ou baterias recarregáveis, de acordo com as normas de preservação do meio ambiente. Muitas vezes, os aparelhos eléctricos e electrónicos contêm componentes que, em caso de manuseamento incorrecto ou recolha errada, podem representar um perigo para a saúde e para o ambiente. Contudo, estes componentes são necessários para a operação adequada do aparelho. Os aparelhos assinalados com este símbolo não podem ser eliminados com o lixo doméstico.



Os materiais da embalagem são recicláveis. Eliminar as embalagens de forma a preservar o meio ambiente.



Os trabalhos com detergentes só podem ser realizados sobre superfícies estanques à água com uma ligação directa à canalização dos efluentes. Não permitir a contaminação de lençóis freáticos ou do solo com detergentes.



Efectuar os trabalhos de limpeza com formação de águas sujas oleosas, p.ex. lavagem do motor, lavagem do chassis inferior, só em lugares de lavagem onde existem colectores de óleo.



Em alguns países é proibido retirar água de rios ou lagos públicos.

Descrição da máquina

Neste manual de instruções é descrito o equipamento completo. Consoante o modelo, existem diferenças no volume de fornecimento (ver embalagem).

Figuras, ver página desdobrável 4



- 1 Pistola de injeção manual
- 2 Depósito de água
- 3 Tampa do depósito de água
- 4 Pega para reservatório da água
- 5 Contacto de abertura da válvula
- 6 Filtro fino
- 7 Compartimento de armazenamento para peças pequenas
- 8 Punho de transporte do aparelho
- 9 Interruptor do aparelho
- 10 Conector fêmea de carregamento
- 11 Indicação do estado de carregamento
- 12 Carregador
- 13 Bico de fenda de jacto plano

* Acessórios opcionais

- 14 Bico de jacto de cone - para uma limpeza adequada
- 15 Escova universal
- 16 Pano de microfibras
- 17 Pano de viscosa
- 18 Escova de limpeza de pêlo
- 19 Caixa de acessórios
- 20 Tubo flexível de aspiração
- 21 Ligação do tubo flexível de aspiração
- 22 Filtro de água
- 23 Capa de fecho

Códigos luminosos de alternância

— — — — —	A bateria é carregada.
—————	Bateria completamente carregada.
-----	Advertência antes de baixa tensão das baterias (aprox. 2 minutos de tempo residual).
- - - - -	Descarregar a bateria - o aparelho desliga-se ou não liga.
-----	Avaria: O disjuntor do motor disparou (ver "Ajuda em caso de avarias").

Volume do fornecimento

O volume de fornecimento do aparelho é ilustrado na embalagem. Ao desembalar, inspecionar o conteúdo quanto a integralidade.

Contacte imediatamente o vendedor, em caso de falta de acessórios ou no caso de danos de transporte.

Acessórios especiais

Os acessórios especiais oferecem amplas possibilidades de utilização. Contacte o seu revendedor KÄRCHER para obter mais informações.

Colocação em funcionamento

→ Colocar o aparelho sobre uma superfície plana.

Carregar a bateria acumuladora

Figura **A**

Aviso: durante a fase de carregamento a indicação de carga/operação pisca. Se a bateria estiver totalmente carregada a lâmpada brilha permanentemente.

O tempo de carga é de cerca de 3 horas.

Alimentação de água

ADVERTÊNCIA

Contaminações na água podem danificar a bomba e os acessórios.

→ Inserir ou aspirar apenas água limpa para o depósito.

Alimentação de água a partir de depósito de água integrado

ADVERTÊNCIA

Não juntar quaisquer detergentes, produtos fitofarmacêuticos ou outros aditivos!

Não imergir o aparelho na água!

Remover o depósito de água para encher.

Figuras **B** - **E**

Aspirar a água de recipientes abertos

Figuras **I** - **L**

→ Puxar o depósito da água verticalmente para cima.

→ Remover o contacto de abertura da válvula e o filtro fino com o auxílio da ligação da mangueira de aspiração ou com uma pinça adequada.

→ Inserir a ligação da mangueira de aspiração no aparelho, em vez do filtro fino, e fixar rodando 90°.

→ Enroscar a mangueira de aspiração com filtro integrado na fonte de água (p. ex. balde para água).

ADVERTÊNCIA

Levantar bem o contacto de abertura da válvula e o filtro fino no compartimento de armazenamento e voltar a inserir no depósito de água antes da utilização.

Aviso: Garantir que o pino do contacto de abertura da válvula aponta para cima.

Funcionamento

ADVERTÊNCIA

O funcionamento a seco durante mais de 2 minutos conduz a danos irreparáveis na bomba. Se o aparelho não estabelecer nenhuma pressão dentro de 2 minutos, deve desligar o aparelho e proceder conforme indicado no capítulo "Ajuda em caso de avarias".

Figura **F**

O tempo de serviço com carregamento total das baterias é de aprox. 15 minutos. Aprox. 2 minutos antes do final do tempo de serviço, o indicador do estado de carga começa a piscar.

Operação com bico de jacto de cone

⚠ CUIDADO

Não direccionar o jacto de pulverização contra os olhos ou ouvidos.

Para a limpeza suave de pêlo e patas ou de componentes particularmente sensíveis.

Figura **G**

→ Montar o bico de jacto cónico.

Funcionamento com detergente

⚠ PERIGO

Em caso de utilização de produtos de limpeza deve-se ler a ficha técnica de segurança do fabricante do produto de limpeza, especialmente os avisos relativos ao equipamento de protecção pessoal.

Não inserir ou aspirar produtos de limpeza ou outros aditivos no depósito.

→ Espalhar o detergente de forma económica sobre a superfície seca e deixá-lo actuar (não secar).

→ Lavar a sujidade dissolvida.

Operação com escova universal

ADVERTÊNCIA

Perigo de danos na pintura

Nos trabalhos com escova universal, esta não deve conter sujidade ou outras partículas.

Figura **H**

→ Montar a escova universal.

Interromper o funcionamento

→ Soltar a alavanca da pistola pulverizadora manual. Após aprox. 5 minutos sem ser accionado, o aparelho desliga-se automaticamente.

Desligar o aparelho

Para evitar danos:

→ Retirar o depósito ou remover a mangueira de aspiração.

→ Ligar o aparelho.

→ Premir a alavanca da pistola até não sair mais nenhuma água.

→ Soltar a alavanca da pistola pulverizadora manual.

→ Esvaziar completamente o depósito.

→ Se necessário, voltar a colocar o filtro fino e o contacto de abertura da válvula.

ADVERTÊNCIA

Aparelhos ou acessórios que não tenham sido completamente esvaziados podem ser destruídos pela geada. Esvaziar completamente o aparelho e acessórios e proteger contra geada.

Transporte

⚠ CUIDADO

Perigo de ferimentos e de danos!

Ter atenção ao peso do aparelho durante o transporte.

A bateria de iões de lítio incluída foi testada de acordo com as respetivas prescrições de transporte internacional e pode ser transportada / enviada.

→ Observar as prescrições relativas ao transporte de materiais perigosos.

Transporte manual

→ Levantar o aparelho no manípulo e transportar.

Transporte em veículos

→ Proteger o aparelho contra deslizamentos e tombamentos.

Armazenamento

⚠ CUIDADO

Perigo de ferimentos e de danos!

Ter atenção ao peso do aparelho durante o armazenamento.

Guardar a máquina

→ Estacionar o aparelho sobre uma superfície plana.
→ Não armazenar o aparelho com temperaturas acima dos 40°C e abaixo dos 0°C.

Conservação e manutenção

⚠ PERIGO

Perigo de um choque eléctrico.

→ Desligar o aparelho e retirar o carregador antes de efectuar quaisquer trabalhos no aparelho.

Limpar o contacto de abertura da válvula / filtro fino

Limpar regularmente o contacto de abertura da válvula e o filtro fino.

ADVERTÊNCIA

O contacto de abertura da válvula e o filtro não podem ser danificados.

Figuras **I** - **K**

→ Remover o contacto de abertura da válvula e o filtro fino com o auxílio da ligação da mangueira de aspiração ou com uma pinça adequada.

→ Limpar o contacto de abertura da válvula e o filtro fino sob água corrente.

→ Voltar a colocar o filtro fino e o contacto de abertura da válvula.

Aviso: Garantir que o pino do contacto de abertura da válvula aponta para cima.

Ajuda em caso de avarias

⚠ PERIGO

Desligar o aparelho e retirar o carregador antes de efectuar quaisquer trabalhos no aparelho.

Os trabalhos de reparação e trabalhos em componentes eléctricos só devem ser executados pelo Serviço de Assistência Técnica autorizado.

Com a ajuda da seguinte tabela sinóptica, você mesmo pode eliminar pequenas avarias.

Em caso de dúvida contacte o serviço de assistência técnica autorizado.

A máquina não funciona

→ Verificar o estado de carga da bateria e, se necessário, carregar o carregador.

Sobrecarga do motor, disparo do disjuntor do motor.

→ Desligar o aparelho.

→ Ligar o aparelho e colocá-lo novamente em funcionamento.

O disjuntor do motor dispara com temperatura ambiente abaixo de 0°C ou acima de 40°C.

→ Desligar o aparelho.

→ Deixar o aparelho arrefecer / aquecer.

→ Ligar o aparelho e colocá-lo novamente em funcionamento.

Se a avaria ocorrer repetidamente, mandar o aparelho ser inspeccionado pelo Serviço de Assistência Técnica.

A máquina não atinge a pressão de serviço

→ Confirmar se existe água suficiente no depósito ou no recipiente de água.

→ Limpar o contacto de abertura da válvula e o filtro fino sob água corrente.

→ Assegurar-se de que o contacto de abertura da válvula está montado com o pino para cima.

Fortes variações de pressão

- Limpar bocal: Elimine a sujidade da abertura do bocal com uma agulha e lave pela frente com água.
- Confirmar se existe água suficiente no depósito ou no recipiente de água.

Aparelho com fuga

- Uma pequena fuga no aparelho é normal e deve-se a razões técnicas. Se houver fortes fugas de água, mandar inspeccionar pelo Serviço Técnico autorizado.

Garantia

Em cada país vigem as respectivas condições de garantia estabelecidas pelas nossas Empresas de Comercialização. Eventuais avarias no aparelho durante o período de garantia serão reparadas, sem encargos para o cliente, desde que se trate dum defeito de material ou de fabricação. Em caso de garantia, dirija-se, munido do documento de compra, ao seu revendedor ou ao Serviço Técnico mais próximo.

Os endereços podem ser consultados em:

www.kaercher.com/dealarsearch

Dados técnicos

Ligação eléctrica

Tensão nominal da bateria	6 V
Potência nominal do aparelho	45 W
Grau de protecção	IP X4
Classe de protecção	⚡
Tempo de carga de uma bateria acumuladora vazia	3 h
Tensão nominal do carregador	100-240 V 1~50-60 Hz
Tensão de saída do carregador	9,5 V
Corrente de saída do carregador	600 mA
Tempo de operação com a bateria cheia	15 min
Máx. altura de aspiração	0,5 m

Dados relativos à potência

Pressão de serviço	0,5 MPa
Volume do depósito da água limpa	4 l
Temperatura ambiente (máx.)	40 °C
Temperatura ambiente (mín.)	0 °C

Medidas e pesos

Comprimento	235 mm
Largura	277 mm
Altura	202 mm
Peso, operacional com acessórios	6,2 kg

Valores obtidos segundo EN 60335-2-79

Nível de pressão acústica L_{pA}	69 dB(A)
Insegurança K_{pA}	3 dB(A)
Nível de potência acústica L_{WA} + Insegurança K_{WA}	84 dB(A)

O fabricante reserva-se o direito de proceder a quaisquer alterações técnicas.

Acessórios e peças sobressalentes

Utilizar apenas acessórios e peças sobressalentes originais. Só assim poderá garantir uma operação do aparelho segura e sem avarias.

Para mais informações sobre acessórios e peças sobressalentes, consulte www.kaercher.com.

Declaração UE de conformidade

Declaramos que a máquina a seguir designada corresponde às exigências de segurança e de saúde básicas estabelecidas nas Directivas UE por quanto concerne à sua concepção e ao tipo de construção assim como na versão lançada no mercado. Se houver qualquer modificação na máquina sem o nosso consentimento prévio, a presente declaração perderá a validade.

Produto: Mobile Outdoor Cleaner

Tipo: 1.680-xxx

Respectivas Directivas da UE

2014/35/UE

2014/30/UE

2011/65/UE

2009/125/CE

2000/14/CE

Disposições aplicadas

278/2009

Normas harmonizadas aplicadas

EN 60335-1

EN 60335-2-54

EN 62233: 2008

EN 55014-1: 2006+A1: 2009+A2: 2011

EN 55014-2: 2015

EN 61558-1

EN 61558-2-16

EN 61000-3-2: 2014

EN 61000-3-3: 2013

EN 50581

EN 50563

Processo aplicado de avaliação de conformidade

2000/14/CE: Anexo V

Nível de potência acústica dB(A)

OC 3

Medido: 81

Garantido: 84

Os signatários actuam em nome e em procuração do Conselho de Administração.

H. Jenner

Chairman of the Board of Management

S. Reiser

Director Regulatory Affairs & Certification

Responsável pela documentação:

S. Reiser

Alfred Kärcher SE & Co. KG
Alfred-Kärcher-Straße 28-40
71364 Winnenden (Germany)
Tel.: +49 7195 14-0
Fax: +49 7195 14-2212

Winnenden, 2018/09/01

Indholdsfortegnelse

Sikkerhed	DA	1
Bestemmelsesmæssig anvendelse	DA	3
Sikkerhedsanordninger	DA	3
Miljøbeskyttelse	DA	3
Beskrivelse af apparatet	DA	4
Leveringsomfang	DA	4
Ibrugtagning	DA	4
Drift	DA	4
Transport	DA	5
Opbevaring	DA	5
Pleje og vedligeholdelse	DA	5
Hjælp ved fejl	DA	5
Garanti	DA	6
Tekniske data	DA	6
Tilbehør og reservedele	DA	6
EU-overensstemmelseserklæring	DA	6



Læs den originale driftsvejledning før første gangs brug af maskinen og de vedlagte sikkerhedsanvisninger. Følg den nøje. Opbevar de to hæfter til senere brug eller til senere ejere.

Sikkerhed

Symboler på apparatet



⚠ ADVARSEL

Oplad batteriet med den vedlagte originale oplader eller en af KÄRCHER godkendt oplader.

Faregrader

⚠ FARE

Henviser til en umiddelbar fare, der fører til alvorlige kvæstelser eller til døden

⚠ ADVARSEL

Henviser til en mulig farlig situation, der kan føre til alvorlige kvæstelser eller til døden.

⚠ FORSIGTIG

Henviser til en mulig farlig situation, der kan føre til lette personskader.

BEMÆRK

Henviser til en mulig farlig situation, der kan føre til materiel skade.

Oplader

⚠ FARE

Risiko for elektrisk stød.

- Rør aldrig ved netstik og stikkontakt med fugtige hænder.
- Brug ladeapparatet aldrig til-smudset eller vådt.
- Opladeren må ikke bruges i områder med eksplosionsfare.
- Bær ladeapparatet aldrig på kablet.
- Hold netkablet fjernt fra varme, skarpe kanter, olie og bevægende dele.
- Undgå at bruge forlængelsesledninger sammen med stikdåser til mange stikkontakter.
- Træk stikkontakten ikke ud af stikdåsen ved at trække i ledningen.
- ladeapparater må ikke tildækkes og apparatets åbninger skal holdes fri.
- Metaldele må ikke komme i kontakt med akkuholderen, fare for kortslutning.
- Åbn ikke for ladeapparater. Reparationer må kun gennemføres af sagkyndigt personale.
- Brug opladeapparatet kun til opladning af godkendte akkuer.
- Oplad ingen batterier (primærceller), eksplosionsfare.

- Batteriet må ikke oplade konstant i mere end 24 timer.
- Stik ingen ledende genstande (f.eks. skruetrækker eller lignende) ind i opladebøsningen.
- Opladningen af akkuer er kun tilladt med vedlagte original oplader eller opladere som er blevet godkendt af KÄRCHER.
- Ved synlige skader skal opladeapparatet med opladekablet omgående erstattes med originale dele.
- Apparatet indeholder elektriske komponenter, disse må ikke renses under rindende vand!
- Opladeren må kun bruges og opbevares i tørre rum, omgivelsestemperatur 5 - 40° C.
- Det er forbudt at bruge højtryksrensere i områder, hvor der er eksplosionsfare.
- Ved anvendelse af damprenseren i fareområder skal de relevante sikkerhedsforskrifter overholdes.
- Renseren må ikke bruges, hvis den før enten er faldet ned, er tydeligt beskadiget eller utæt.
- Spul ikke genstande, der indeholder sundhedsskadelige stoffer (f.eks. asbest).
- Fyld ikke rengøringsmidler eller andre tilsætningsstoffer i!

△ ADVARSEL

- Højtryksrenseren må ikke anvendes af børn eller af personer, der ikke er blevet instrueret i brugen.
- Apparatet er ikke beregnet til at blive brugt af personer (inklusive børn), hvis fysiske, sensoriske eller åndelige evner er indskrænket eller af personer med manglende erfaring og/eller kendskab med mindre disse personer overvåges af en person, som er ansvarlig for deres sikkerhed, eller blev trænet i apparatets håndtering og de evt. resulterende farer.
- Børn må ikke lege med apparatet.
- Børn skal være under opsyn for at sørge for, at de ikke leger med maskinen.

Akku

△ FARE

Risiko for elektrisk stød.

- Stik ingen ledende genstande (f.eks. skruetrækker eller lignende) ind i opladebøsningen.
- Udsæt ikke batteriet for direkte sol, vavr eller ild.

Sikker brug

△ FARE

- Brugeren skal anvende højtryksrenseren iht. dens anvendelsesformål. Han skal tage hensyn til lokale forhold og holde øje med, om der er personer i nærheden, når han arbejder med aggregatet.

- *Maskinen bør kun bruges og opbevares iht. beskrivelsen, hhv. figuren!*
 - *Tænd kun for maskinen, hvis der er vand i vandtanken. Maskinen kan blive beskadiget ved tørkørsel.*
 - *Ret ikke sprøjtestrålen mod øjnene.*
- ⚠ FORSIGTIG**
- *Hæld aldrig opløsningsmidler, væsker, der indeholder opløsningsmidler eller ufortyndede syrer (f.eks. rengøringsmidler, benzin, farvefortynder og acetone) i vandbeholderen, da de angriber materialerne i apparatet.*
 - *Lad aldrig damprenseren være uden opsyn, mens den er i drift.*
 - *Stil maskinen på fast, jævn undergrund, så den står sikkert og stabilt.*

BEMÆRK

- *Apparatet må ikke bruges ved temperaturer under 0 °C.*

Bestemmelsesmæssig anvendelse

- Denne højtryksrenser må kun anvendes til privat brug:
- til rengøring af maskiner, køretøjer, bygninger, værktøjer, facader, terrasser, haveredskaber, husdyr osv. med lavtryk-vandstråle uden tilsætning af rengøringsmidler.
 - Med tilbehørsdele og reservedele, der er godkendt af KÄRCHER.

Sikkerhedsanordninger

⚠ FORSIGTIG

- *Sikkerhedsanordninger skal beskytte mod kvæstelser og må hverken ændres eller omgås.*

Afbryder

Hovedafbryderen forhindrer et utilsigtet brug af maskinen.

Trykkontakt

Hvis håndsprøjetipistolens greb slippes, frakobles pumpen af trykafbryderen, og lavtryksstrålen stopper. Hvis der trækkes i grebet, kobler trykafbryderen pumpen til igen.

Motorbeskyttelsesafbryder

Ved for højt strømforbrug slukker motorværnet for højtryksrenseren.

Miljøbeskyttelse

Henvisninger til indholdsstoffer (REACH)

Aktuelle oplysninger til indholdsstoffer finder du på: www.karcher.com/REACH



Udtjente maskiner indeholder værdifulde materialer, der kan og bør afleveres til genbrug. Akku'er og batterier indeholder stoffer, der ikke må komme ud i naturen. Gamle apparatet og batterier skal bortskaffes miljøvenligt.

Elektriske og elektroniske maskiner indeholder ofte bestanddele, der ved forkert omgang eller forkert bortskaffelse kan udgøre en mulig fare for menneskers sundhed og for miljøet. For en korrekt drift af maskinen er disse bestanddele imidlertid nødvendige. Maskiner kendetegnet med dette symbol må ikke bortskaffes sammen med husholdningsaffaldet.



Emballagen kan genbruges. Sørg for at bortskaffe emballagen på en miljømæssigt forsvarlig måde.



Arbejder med rensningsmiddel må kun gennemføres på arbejdsoverflader som er væsketæt og med tilslutning til spildevandskanalisationen. Rensningsmiddel må ikke trænge ind i vandløb eller jorden.



Rengøringsarbejder, hvor der opstår olieholdigt spildevand, f.eks. motorvask eller undervognsvask må kun foregå på vaskepladser udstyret med en olieudskiller.



I nogle lande er det ikke tilladt at udtage vand fra kollektivt vand.

Beskrivelse af apparatet

I denne driftsvejledning beskrives det maksimale udstyr. Afhængigt af modellen er der forskelle i leveringen (se emballagen).

Se hertil figurerne på side 4



- 1 Håndsprøjetepistol
- 2 Vandtank
- 3 Dæksel til vandtanken
- 4 Bæregreb til vandtanken
- 5 Ventilåbner
- 6 Finfilter
- 7 Opbevaringsrum til mindre dele
- 8 Apparats håndtag
- 9 Afbryder
- 10 Opladebøsning
- 11 Ladestatusindikator
- 12 Oplader
- 13 Fladstråledyse

*Optional tilbehør

- 14 Kegleformet stråledyse - til skånende rengøring
- 15 Universalbørste
- 16 Mikrofiberklud
- 17 Viskoseklud
- 18 Gummirengøringsbørste
- 19 Tilbehørsboks
- 20 Sugelange
- 21 Sugelangtilslutning
- 22 Vandfilter
- 23 Klapp

Blinkkoder

— — — — —	Batteri oplades.
—————	Batteriet er ladet helt op.
— — — — —	Advarsel mod lav batterispænding (ca. 2 minutter resterende tid).
- - - - -	Batteriet afladet - maskinen afbrydes, hhv. kan ikke tændes.
-----	Fejl: Motorbeskyttelseskontakten blev udløst (se "Hjælp ved fejl").

Leveringsomfang

Maskinens leveringsomfang vises på emballagen. Kontroller ved udpakningen, om indholdet er komplet. Kontakt venligst forhandleren, hvis der mangler tilbehør eller ved transportskader.

Ekstratilbehør

Ekstratilbehøret udvider maskinens anvendelsesmuligheder. Nærmere informationer herom fås hos Deres KÄRCHER-forhandler.

Ibrugtagning

→ Stil apparatet på en plan flade.

Oplade akkuer

Figur **A**

BEMÆRK: Under opladningen blinker oplade-/driftsindikatoren. Hvis batteriet er opladet lyser den konstant. Opladetiden er ca. 3 timer.

Vandforsyning

BEMÆRK

Urenheder i vandet kan beskadige pumpen og tilbehøret.

→ Påfyld eller opsug kun klart vand i tanken.

Vandforsyning fra integreret vandtank

BEMÆRK

Påfyld ikke rengøringsmidler, plantebeskyttelsesmidler eller andre tilsætninger!

Dyk ikke maskinen i vand!

Til påfyldning kan vandtanken tages af.

Figurer **B** - **E**

Opsugning af vand fra åbne beholdere

Figurer **I** - **L**

→ Træk vandtanken lodret opad.

→ Tag ventilåbneren og finfiltret ud ved hjælp af sugelangtilslutningen eller en egnet tang.

→ Sæt sugelangtilslutningen i maskinen i stedet for finfiltret, og fiksér den med en 90° omdrejning.

→ Hæng sugeslangen med det integrerede filter i vandkilden (for eksempel vandspand).

BEMÆRK

Opbevar ventilåbneren og finfiltret sikkert i opbevaringsrummet, og sæt dem i igen før anvendelse med vandtanken.

Bemærk: Vær opmærksom på, at ventilåbnerens tap vender opad.

Drift

BEMÆRK

Tørkørsel på mere end 2 minutter fører til skader på pumpen. Afbryd maskinen, hvis den ikke opbygger tryk indenfor 2 minutter, og gå frem ifølge anvisningerne i kapitlet "Hjælp ved fejl".

Figur **F**

Driftstiden ved fuldt batteri udgør ca. 15 minutter. Opladestatusindikatoren begynder at blinke ca. 2 minutter før slutning af driftstiden.

Drift med kegleformet stråledyse

△ FORSIGTIG

Ret ikke sprøjtestrålen mod øjnene eller ørerne.

Til skånsom rengøring af pels og poter eller andre særligt skrøbelige komponenter.

Figur **G**

→ Monter kegleformet stråledyse.

Drift med rengøringsmiddel

⚠ FARE

Ved brug af rensedmidler skal der tages hensyn til sikkerhedsdatabladet af rensedmidelproducenten, især henvisningerne til personlige værnemidler.

Påfyldt eller opslug ikke rengøringsmidler eller andre til sætninger i tanken.

- Sprøjt lidt rengøringsmiddel på den tørre overflade og lad det virke (skal ikke tørre).
- Skyl løsnest smuds af.

Drift med universalbørste

BEMÆRK

Fare for lakskader

Ved arbejder med universalbørsten skal den være fri for tilsmudsninger eller andre partikler.

Figur **H**

- Monter universalbørsten.

Afbrydelse af driften

- Slip pistolgrebets håndtag.
- Efter 5 minutter uden tryk kobles maskinen automatisk fra.

Efter brug

For at undgå skader:

- Tag tanken af, hhv. fjern ind sugningslangen.
- Tænd for apparatet.
- Træk i håndsprøjte pistolens greb, indtil der ikke længere kommer vand ud.
- Slip pistolgrebets håndtag.
- Tøm beholderen helt.
- Sæt eventuelt finfiltreret og ventilåbneren i igen.

BEMÆRK

Ikke fuldstændig tømte maskin- eller tilbehørsdele kan ødelægges af frost. Tøm maskin- og tilbehørsdele fuldstændig og frostsikre dem.

Transport

⚠ FORSIGTIG

Fare for person- og materialeskader!

Hold øje med maskinens vægt ved transporten.

Det fyldte Li-Ion-batteri er kontrolleret i overensstemmelse med de relevante forskrifter vedrørende international transport og må transporteres/sendes.

- Vær opmærksom på forskrifterne for farligt gods ved transport.

Manuel transport

- Løft maskinen ved hjælp af grebet og bær den.

Transport i køretøjer

- Maskinen sikres/fastgøres, så den ikke kan vælte eller flytte sig.

Opbevaring

⚠ FORSIGTIG

Fare for person- og materialeskader!

Hold øje med maskinens vægt ved oplagringen.

Opbevaring af apparatet

- Stil fejmaskinen på et plant underlag.
- Maskinen må ikke opbevares ved temperaturer på over 40°C og under 0°C.

Pløje og vedligeholdelse

⚠ FARE

Risiko for elektrisk stød.

- Sluk maskinen, og afbryd fra ladeaggregatet, inden der arbejdes på maskinen.

Ventilåbner / Rengøring af finfilter

Rengør ventilåbneren og finfiltreret regelmæssigt.

BEMÆRK

Ventilåbneren og finfiltreret må ikke blive beskadiget.

Figurer **I** - **K**

- Tag ventilåbneren og finfiltreret ud ved hjælp af sugeslangetilslutningen eller en egnet tang.
 - Rengør ventilåbneren og finfiltreret under rindende vand.
 - Sæt finfiltreret og ventilåbneren i igen.
- Bemærk:** Vær opmærksom på, at ventilåbnerens tap vender opad.

Hjælp ved fejl

⚠ FARE

Sluk maskinen, og afbryd fra ladeaggregatet, inden der arbejdes på maskinen.

Reparationsarbejder og arbejder på elektriske komponenter skal altid udføres af autoriserede servicefolk. Ved hjælp af denne oversigt kan De selv afhjælpe mindre fejl.

Kontakt den autoriserede kundeservice i tvivlstilfælde.

Maskinen kører ikke

- Kontroller batteriets opladningsstatus, oplad evt. batteriet.

Motor overbelastet, motor-beskyttelseskontakten blev aktiveret.

- Sluk for renseren
 - Tænd for maskinen, og tag den i brug igen. Omgivelsestemperatur under 0°C eller over 40°C, motorbeskyttelseskontakten blev aktiveret.
 - Sluk for renseren
 - Lad maskinen køle af/varme op.
 - Tænd for maskinen, og tag den i brug igen.
- Hvis denne fejl forekommer flere gange, skal maskinen kontrolleres af kundeservice.

Maskinen kommer ikke op på det nødvendige tryk

- Sørg for, at der er tilstrækkeligt med vand i tanken hhv. vandbeholderen.
- Rengør ventilåbneren og finfiltreret under rindende vand.
- Sørg for, at ventilåbneren er sat i med tappens pegende opad.

Kraftige trykudsving

- Rens dysen: Fjern snavs fra dyseboringen med en nål, og skyl med vand forfra.
- Sørg for, at der er tilstrækkeligt med vand i tanken hhv. vandbeholderen.

Maskinen er utæt

- Hvis pumpen drypper, har det tekniske grunde. Kontakt den autoriserede kundeservice, hvis den er meget utæt.

Garanti

I de enkelte lande gælder de af vore forhandlere fastlagte garantibetingelser. Eventuelle fejl på apparatet afhjælpes gratis inden for garantien, såfremt fejlen kan tilskrives en materiale- eller produktionsfejl. Hvis De ønsker at gøre garantien gældende, bedes De henvende Dem til Deres forhandler eller nærmeste kundeservice medbringende kvittering for købet.

Adresser finder De under:

www.kaercher.com/dealersearch

Tekniske data

EI-tilslutning

Nominel spænding batteri	6 V
Nominel kapacitet maskine	45 W
Beskyttelsesniveau	IP X4
Beskyttelsesklasse	⚡
Opladetid ved tomt akku	3 h
Nominel spænding oplader	100-240 V 1~50-60 Hz

Opladeapparatets udgangsspænding	9,5 V
Opladeapparatets udgangseffekt	600 mA
Driftstid ved fuldt batteri	15 min
Max. indsugningshøjde	0,5 m

Ydelsesdata

Arbejdsstryk	0,5 MPa
Ferskvandstankens volumen	4 l
Omgivelsestemperatur (max.)	40 °C
Omgivelsestemperatur (min.)	0 °C

Mål og vægt

Længde	235 mm
Bredde	277 mm
Højde	202 mm
Vægt, driftsklar med tilbehør	6,2 kg

Oplyste værdier ifølge EN 60335-2-79

Lydtryksniveau L_{pA}	69 dB(A)
Usikkerhed K_{pA}	3 dB(A)
Lyd effektniveau L_{WA} + usikkerhed K_{WA}	84 dB(A)

Der tages forbehold for tekniske ændringer.

Tilbehør og reservedele

Anvend kun originaltilbehør og -reservedele. De er en garanti for en sikker og fejlfri drift af maskinen. Informationer om tilbehør og reservedele findes www.kaercher.com

EU-overensstemmelseserklæring

Hermed erklærer vi, at den nedenfor nævnte maskine i design og konstruktion og i den af os i handlen bragte udgave overholder de gældende grundlæggende sikkerheds- og sundhedskrav i EU-direktiverne. Ved ændringer af maskinen, der foretages uden forudgående aftale med os, mister denne erklæring sin gyldighed.

Produkt: Mobile Outdoor Cleaner

Type: 1.680-xxx

Gældende EU-direktiver

2014/35/EU

2014/30/EU

2011/65/EU

2009/125/EF

2000/14/EF

Anvendte direktiver

278/2009

Anvendte harmoniserede standarder

EN 60335-1

EN 60335-2-54

EN 62233: 2008

EN 55014-1: 2006+A1: 2009+A2: 2011

EN 55014-2: 2015

EN 61558-1

EN 61558-2-16

EN 61000-3-2: 2014

EN 61000-3-3: 2013

EN 50581

EN 50563

Anvendte overensstemmelsesvurderingsprocedurer

2000/14/EF: Bilag V

Lyd effektniveau dB(A)

OC 3

Målt: 81

Garanteret: 84

Underskriverne handler på bestyrelsens vegne og med dennes fuldmagt.

H. Jenner

Chairman of the Board of Management

S. Reiser

Director Regulatory Affairs & Certification

Dokumentationsbefuldmægtiget:

S. Reiser

Alfred Kärcher SE & Co. KG
Alfred-Kärcher-Straße 28-40
71364 Winnenden (Germany)
Tel.: +49 7195 14-0
Fax: +49 7195 14-2212

Winnenden, 2018/09/01

Innholdsfortegnelse

Sikkerhet	NO	1
Forskriftmessig bruk	NO	3
Sikkerhetsinnretninger	NO	3
Miljøvern	NO	3
Beskrivelse av apparatet	NO	4
Leveringsomfang	NO	4
Ta i bruk	NO	4
Drift	NO	4
Transport	NO	5
Lagring	NO	5
Pleie og vedlikehold	NO	5
Feilretting	NO	5
Garanti	NO	6
Tekniske data	NO	6
Tilbehør og reservedeler	NO	6
EU-samsvarserklæring	NO	6



Les denne oversettelsen av den originale bruksanvisningen før apparatet tas i bruk første gang, og følg de vedlagte sikkerhetsanvisningene. Følg dem. Oppbevar begge heftene til senere bruk eller for neste eier.

Sikkerhet

Symboler på maskinen



⚠ ADVARSEL

Batteriet skal kun lades med det vedlagte originale ladeapparat eller et ladeapparat som er godkjent av KÄRCHER.

Risikotrinn

⚠ FARE

Anvisning om en umiddelbar truede fare som kan føre til store personskader eller til død.

⚠ ADVARSEL

Anvisning om en mulig farlig situasjon som kan føre til store personskader eller til død.

⚠ FORSIKTIG

Anvisning om en mulig farlig situasjon som kan føre til mindre personskader.

OBS

Anvisning om en mulig farlig situasjon som kan føre til materielle skader.

Batterilader

⚠ FARE

Fare for elektrisk støt.

- Ta aldri i støpselet eller stikkkontakten med våte hender.
- Bruk ikke ladeapparat i skitten eller våt tilstand.
- Ladeapparatet skal ikke brukes i eksplosjonsfarlige omgivelser.
- Bær ikke ladeapparatet etter strømkabelen.
- Hold strømkabelen borte fra varme, skarpe kanter, olje og bevegelige apparatdeler.
- Skjøteledninger med flere uttak og samtidig drift av flere apparater skal unngås.
- Strømkabelen skal ikke tas ut av stikkkontakten ved at du trekker i den.
- Ikke dekk til ladeapparatet, og hold ventilasjonsåpningene på ladeapparatet fri.
- Det skal ikke komme metalldeleer bort i kontakten på batteriholderen, fare for kortslutning.
- Ikke åpne ladeapparatet. Reparasjoner skal bare utføres av fagfolk.
- Ladeapparatet skal bare brukes til lading av godkjente batteripakker.
- Ikke lad opp vanlige batterier (primærceller), fare for eksplosjon.

- Batteripakken skal ikke lades uavbrutt i mer enn 24 timer.
- Stikk ingen ledende gjenstander (f.eks. skrujern eller lignende) inn i ladekontakten.
- Lading av batteriene skal kun gjøres med vedlagte originale ladeapparat eller annet ladeapparat godkjent av KÄRCHER.
- Ladeapparat og ladekabel skal ved synlige skader bare repareres ved å skifte originaldeler.
- Apparatet inneholder elektriske komponenter - skal ikke rengjøres under rennende vann.
- Batteriladeren må kun brukes og oppbevares i tørre rom, omgivelsestemperatur 5 - 40° C.
- Bruk i eksplosjonsfarlige områder er forbudt.
- Ved bruk av apparatet i risiko-områder skal angjeldende sikkerhetsforskrifter følges.
- Ikke bruk apparatet dersom det har falt ned, har synlige skader eller er utett.
- Ikke spyl gjenstander som inneholder helseskadelige materialer (f. eks. asbest).
- Fyll aldri på rengjøringsmidler eller andre tilsetninger!

△ ADVARSEL

- Høytrykksvaskeren må ikke brukes av barn, eller personer som ikke er kjent med hvordan høytrykksvaskeren fungerer.
- Dette apparatet er ikke ment for bruk av personer med reduserte fysiske, sensoriske eller sjelelige evner, eller som pga. mangel på erfaring og/eller kunnskap ikke kan benytte apparatet trygt. De skal da kun bruke apparatet under oppsyn av en sikkerhetsansvarlig person, eller få instruksjoner av vedkommende om bruk av apparatet.
- Barn skal ikke leke med apparatet.
- Barn skal holdes under tilsyn for å sikre at de ikke leker med apparatet.
- Apparatet skal kun brukes og lagres som angitt i beskrivelse eller illustrasjoner!

Batteri

△ FARE

Fare for elektrisk støt.

- Stikk ingen ledende gjenstander (f.eks. skrujern eller lignende) inn i ladekontakten.
- Ikke utsett det ladbare batteriet for sterk solstråling, varme eller åpen ild.

Sikker håndtering

△ FARE

- Maskinen må brukes på korrekt måte. Brukeren må ta hensyn til forholdene på det aktuelle bruksstedet, og være oppmerksom på andre personer som måtte befinne seg i nærheten.

- *Apparatet skal bare slås på når det er vann i vanntanken. Tørrkjøring kan skade apparatet.*
- *Ikke rett sprutestrålen mot øynene.*

⚠ FORSIKTIG

- *Fyll aldri løsemidler, væske som inneholdende løsemidler eller ufortynnet syre (f.eks. rengjøringsmidler, bensin, lakktynner eller aceton) i vanntanken ettersom disse angriper materialene i enheten.*
- *La aldri maskinen være ubevoktet når det er i gang.*
- *Plasser apparatet på fast, jevn undergrunn for å sikre at det står stabilt.*

OBS

- *Maskinen skal ikke brukes ved temperaturer under 0 °C.*

Forskriftsmessig bruk

Denne lavtrykksvaskeren skal utelukkende brukes til private formål:

- for rengjøring av maskiner, biler, verktøy, fasader, terrasser, hageutstyr, husdyr etc. med lavtrykkvannstråle uten tilsetning av rengjøringsmidler.
- med utstørs- og reservedeler som er godkjent av KÄRCHER.

Sikkerhetsinnretninger

⚠ FORSIKTIG

- *Sikkerhetsinnretningen fungerer som beskyttelse for brukeren, og må ikke endres eller omgås.*

Apparatbryter

Apparatbryteren forhindrer utilsiktet bruk av apparatet.

Trykkbryter

Slipper du spaken på håndsprøytespistolen slippes, slår en trykkbryter av pumpen, og lavtrykkstrålen stopper. Når du trekker i spaken igjen, kobles pumpen inn igjen.

Motorvernbytter

Ved for høyt strømoptak kobler motorvernbyteren maskinen ut.

Miljøvern

Anvisninger om innhold (REACH)

Aktuell informasjon om stoffene i innholdet finner du under:

www.kaercher.com/REACH



Gamle apparater inneholder verdifulle materialer som kan gjenbrukes og som bør sendes til gjenbruk. Akkumulatorene inneholder stoffer som ikke må komme ut i miljøet. Vennligst deponer gamle apparater samt batterier eller oppladbare batterier på en miljøvennlig måte.

Elektriske og elektroniske apparater inneholder ofte deler som kan utgjøre en potensiell fare for helse og miljø ved feil bruk eller feil avfallsbehandling. Disse delene er imidlertid nødvendige for korrekt drift av apparatet. Apparater merket med dette symbolet skal ikke kastes i husholdningsavfallet.



Materialet i emballasjen kan resirkuleres. Kvitt deg med emballasjen på miljøvennlig måte.



Arbeid med rengjøringsmidler skal kun utføres på væsketette arbeidsflater med tilkobling til avløps-systemet. Ikke la rengjøringsmiddelet slippe ut til vann eller jord.



Rengjøringsarbeid som medfører oljeholdig avløpsvann, f. eks. motorvask, karosserivask, må bare utføres på vaskeplasser med oljeutskiller.



I noen land er det forbudt å ta opp vann fra offentlige vannkilder.

Beskrivelse av apparatet

I denne bruksanvisningen er den maksimale utrustningen beskrevet. Alt etter modell kan det være ulike leveringsomfang (se emballasjen).

Illustrasjoner se utfoldingside 4



- 1 Høytrykkspistol
- 2 Vanntank
- 3 Løkk til vanntanken
- 4 Bærehåndtak for vantank
- 5 Ventilåpner
- 6 Finfilter
- 7 Oppbevaringsrom for smådeler
- 8 Bærehåndtak til apparatet
- 9 Apparatbryter
- 10 Ladekontakt
- 11 Ladetilstandsindikator
- 12 Batterilader
- 13 Flatstråledyse

* Ekstra tilbehør

- 14 Dyse for kjegleformet stråle - for skånsom rengjøring
- 15 Universalbørste
- 16 Mikrofiberklut
- 17 Viskoseklut
- 18 Rengjøringsbørste til pels
- 19 Tilbehørsboks
- 20 Sugelangse
- 21 Sugelangtilkobling
- 22 Vannfilter
- 23 Luke

Blinketegn

— — — — —	Batteriet lades opp.
=====	Batteriet er helt oppladet.
-----	Advarsel ved for lav batterispenning (ca. 2 minutter resttid).
- - - - -	Batteriet er tomt. Maskinen slår seg av eller kan ikke slås på.
-----	Feil: Motovernbryteren er utløst (se «Hjelp ved feil»).

Leveringsomfang

Leveringsomfanget til apparatet er vist på emballasjen. Kontroller at innholdet i pakken er fullstendig, når du pakker ut.

Ved manglende tilbehør eller ved transportskader, vennligst informer forhandleren.

Tilleggsutstyr

Med spesialtilbehør kan du utvide bruksmulighetene for maskinen. Ta kontakt med din KÄRCHER-forhandler for mer informasjon.

Ta i bruk

→ Sett maskinen på en jevn flate.

Lade opp batteri

Figur **A**

Merknad: Under ladeprosessen linker lade- / driftsindikatoren. Når batteriet er fullt oppladet, lyser de kontinuerlig.

Ladetiden er på omtrent 3 timer.

Vanntilførsel

OBS

Forurensning i vannet kan skade pumpen og tilbehøret.

→ Fyll eller sug kun opp rent vann i tanken.

Vanntilførsel fra integrert vanntank

OBS

Ikke fyll på rengjøringsmidler, plantevernmidler eller andre tilsetninger!

Ikke dypp maskinen i vann!

Ta av vanntanken for å fylle den.

Figurer **B** - **E**

Suging av vann fra åpen beholder

Figurer **I** - **L**

→ Trekk vanntanken rett opp.

→ Fjern ventilåpneren og finfilteret ved hjelp av sugelangtilkoblingen eller en egnet tang.

→ Sett sugelangtilkoblingen inn i maskinen i stedet for finfilteret og fest den ved å vri den 90°.

→ Heng sugeslangen med integrert filter i vannbeholderen (f.eks. vannbøtte).

OBS

Løft ventilåpneren og finfilteret godt opp i oppbevaringsrommet, og sett dem inn igjen før bruk med vanntanken.

Merknad: Påse at tappen til ventilåpneren peker oppover.

Drift

OBS

Tørrkjøring i mer enn 2 minutter fører til skader på pumpen. Dersom maskinen ikke bygger opp trykk innen 2 minutter, slå av maskinen og gå frem som beskrevet i kapittel «Hjelp ved feil».

Figur **F**

Driftstiden ved fulladet batteri er ca. 15 minutter. Ca. 2 minutter før driftstiden er omme, begynner ladetilstandsindikatoren å blinke.

Drift med dyse for kjegleformet stråle

△ **FORSIKTIG**

Ikke rett strålen mot øyne eller ører.

For skånsom rengjøring av pels og labber eller ekstra ømfintlige deler.

Figur **G**

→ Monter dysen for kjegleformet stråle.

Bruk av rengjøringsmiddel

⚠ FARE

Ved bruk av rengjøringsmidler skal sikkerhetsdatabladet fra produsenten av rengjøringsmidler følges, spesielt anvisninger om verneutstyr.

Det skal ikke fylles på eller suges opp rengjøringsmidler eller andre tilsetninger i tanken.

- Sprøyt litt rengjøringsmiddel på den tørre overflaten og la det virke (men ikke tørke).
- Skyll av løst smuss.

Drift med universalbørste

OBS

Fare for lakkskader

Ved arbeid med universalbørsten må du sjekke at børsten er fri for smuss og andre partikler.

Figur **I1**

- Monter universalbørsten.

Opphold i arbeidet

- Slipp spaken på håndsprøytepipstolen. Etter ca. 5 minutter uten aktivitet slås maskinen automatisk av.

Etter bruk

For å unngå skader:

- Ta av tanken eller fjern sugeslangen.
- Slå apparatet på.
- Trykk på håndsprøytepipstolen til det ikke kommer ut mer vann.
- Slipp spaken på håndsprøytepipstolen.
- Tøm tanken fullstendig.
- Sett eventuelt finfilteret og ventilåpneren inn igjen.

OBS

Maskiner og tilbehør som ikke er helt tørt kan bli ødelagt av frost. Tøm maskin og tilbehør komplett og sikre mot frost.

Transport

⚠ FORSIKTIG

Fare for personskade og materiell skade!

Pass på vekten av apparatet ved transport.

Det medfølgende oppladbare li-ion-batteriet er kontrollert i samsvar med de relevante forskriftene for internasjonal transport og kan transporteres/sendes.

- Overhold forskriftene for farlig gods ved transport.

Transport for hånd

- Løft apparatet i bærehåndtaket og bær det.

Transport i kjøretøy

- Sikre maskinen mot å skli eller vippe.

Lagring

⚠ FORSIKTIG

Fare for personskade og materiell skade!

Vær oppmerksom på vekten til apparatet ved lagring.

Oppbevaring av apparatet

- Sett høytrykksvaskeren på et jevnt underlag.
- Maskinen skal ikke oppbevares ved temperaturer over 40°C og under 0°C.

Pleie og vedlikehold

⚠ FARE

Fare for elektrisk støt.

- Før alt arbeid på maskinen skal den slås av og skilles fra laderen.

Rengjøre ventilåpner/finfilter

Rengjør ventilåpneren og finfilteret regelmessig.

OBS

Ventilåpneren og filteret må ikke skades.

Figurer **I1** - **K1**

- Fjern ventilåpneren og finfilteret ved hjelp av sugeslangetilkoblingen eller en egnet tang.
 - Rengjør ventilåpneren og finfilteret under rennende vann.
 - Sett finfilteret og ventilåpneren inn igjen.
- Merknad:** Påse at tappen til ventilåpneren peker oppover.

Feilretting

⚠ FARE

Før alt arbeid på maskinen skal den slås av og skilles fra laderen.

Reparasjonsarbeid og arbeid på elektriske komponenter må kun utføres av autorisert kundeservice.

Mindre funksjonsfeil kan du ved hjelp av følgende oversikt utbedre selv.

Ved tvilstilfeller, ta kontakt med autorisert kundeservice.

Apparatet går ikke

- Kontroller batteriets ladevå, lad det opp om nødvendig.

Motor overbelastet, motorvernbryteren er utløst.

- Slå av maskinen.
 - Slå på apparatet og ta det i bruk igjen. Omgivelsestemperaturer under 0°C eller over 40°C, motorvernbryteren er utløst.
 - Slå av maskinen.
 - La maskinen avkjøles/varmes opp.
 - Slå på apparatet og ta det i bruk igjen.
- Derfor feilen oppstår flere ganger, la kundeservice undersøke apparatet.

Høytrykksvaskeren bygger ikke opp trykk

- Påse at det er tilstrekkelig med vann i tanken eller vannbeholderen.
- Rengjør ventilåpneren og finfilteret under rennende vann.
- Forviss deg om at ventilåpneren er satt inn med tappen pekende oppover.

Sterke trykksvingninger

- Rengjøre dysen: Fjern smuss fra dysehullene med en nål og skyll forfra med vann.
- Påse at det er tilstrekkelig med vann i tanken eller vannbeholderen.

Apparatet er utett

- Dråpevis utetthet i apparatet skyldes tekniske årsaker. Ved større utettheter, ta kontakt med autorisert kundeservice.

Garanti

Vår ansvarlige salgsorganisasjon for det enkelte land har utgitt garantibetingelsene som gjelder i det aktuelle landet. Eventuelle feil på maskinen blir reparert gratis i garantitiden dersom disse kan føres tilbake til material- eller produksjonsfeil. Ved behov for garantireparasjoner, vennligst henvend deg med kjøpskvitningen til din forhandler eller nærmeste autoriserte kundeservice. Adresser finner du under:

www.kaercher.com/dealersearch

Tekniske data

Elektrisk tilkobling

Nominell spenning batteri	6 V
Nominell effekt apparat	45 W
Beskyttelsesklasse	IP X4
Beskyttelsesklasse	
Ladetid ved tomt batteri	3 h
Nominell spenning batterilader	100-240 V 1~50-60 Hz

Utgangsspenning lader	9,5 V
Utgangsstrøm lader	600 mA
Driftstid ved fullt ladet batteri	15 min
Maks. sugehøyde	0,5 m

Effektspesifikasjoner

Arbeidstrykk	0,5 MPa
Volumer rentvannstank	4 l
Omgivelsestemperatur maks.	40 °C
Omgivelsestemperatur (min.)	0 °C

Mål og vekt

Lengde	235 mm
Bredde	277 mm
Høyde	202 mm
Vekt, driftsklar, med tilbehør	6,2 kg

Registrerte verdier etter EN 60335-2-79

Støytrykksnivå L_{pA}	69 dB(A)
Usikkerhet K_{pA}	3 dB(A)
Støyeffektnivå L_{WA} + usikkerhet K_{WA}	84 dB(A)

Det tas forbehold om tekniske endringer.

Tilbehør og reservedeler

Bruk bare originalt tilbehør og originale reservedeler; de garanterer for en sikker og problemfri drift av maskinen. Informasjon om tilbehør og reservedeler finner du på www.kaercher.com.

EU-samsvarserklæring

Vi erklærer hermed at maskinen angitt nedenfor oppfyller de grunnleggende sikkerhets- og helsekravene i de relevante EU-direktivene, med hensyn til både design, konstruksjon og type markedsført av oss. Ved endringer på maskinen som er utført uten vårt samtykke, mister denne erklæringen sin gyldighet.

Produkt: Mobile Outdoor Cleaner

Type: 1.680-xxx

Relevante EU-direktiver

2014/35/EU
2014/30/EU
2011/65/EU
2009/125/EU
2000/14/EF

Anvendte direktiver

278/2009

Anvendte overensstemmende normer

EN 60335-1
EN 60335-2-54
EN 62233: 2008
EN 55014-1: 2006+A1: 2009+A2: 2011
EN 55014-2: 2015
EN 61558-1
EN 61558-2-16
EN 61000-3-2: 2014
EN 61000-3-3: 2013
EN 50581
EN 50563

Anvendt metode for samsvars vurdering

2000/14/EF: Vedlegg V

Lydeffektnivå dB(A)

OC 3

Målt: 81

Garantert: 84

Undertegnede handler på vegne av og med fullmakt fra styret.

H. Jenner

Chairman of the Board of Management

S. Reiser

Director Regulatory Affairs & Certification

Ansvarlig for dokumentasjon:
S. Reiser

Alfred Kärcher SE & Co. KG
Alfred-Kärcher-Straße 28-40
71364 Winnenden (Germany)
Tel.: +49 7195 14-0
Fax: +49 7195 14-2212

Winnenden, 2018/09/01

Innehållsförteckning

Säkerhet	SV	1
Ändamålsenlig användning	SV	3
Säkerhetsanordningar	SV	3
Miljöskydd	SV	3
Beskrivning av aggregatet	SV	4
Leveransens innehåll	SV	4
Idrifttagning	SV	4
Drift	SV	4
Transport	SV	5
Förvaring	SV	5
Skötsel och underhåll	SV	5
Åtgärder vid störningar	SV	5
Garanti	SV	6
Tekniska data	SV	6
Tillbehör och reservdelar	SV	6
EU-försäkran om överensstämmelse	SV	6



Läs igenom denna originalbruksanvisning och de medföljande säkerhetsanvisningarna innan du använder din maskin första gången. Följ dem. Spara båda häftena för senare behov eller för nya ägare.

Säkerhet

Symboler på maskinen



⚠ VARNING

Det uppladdningsbara batteriet får bara laddas med den bifogade originalladdaren eller en laddare som godkänts av KÄRCHER.

Riskenivåer

⚠ FARA

Varnar om en omedelbart överhängande fara som kan leda till svåra personskador eller dödsfall.

⚠ VARNING

Varnar om en möjligen farlig situation som kan leda till svåra personskador eller döden.

⚠ FÖRSIKTIGHET

Varnar om en möjligen farlig situation som kan leda till lättare personskador.

OBSERVERA

Varnar om en möjligen farlig situation som kan leda till materiella skador.

Batteriladdare

⚠ FARA

Risk för elektrisk stöt.

- Ta aldrig tag i nätkontakten eller eluttaget med fuktiga händer.
- Använd inte laddaren när den är smutsig eller fuktig.
- Använd inte laddaren på platser där det finns risk för explosion.
- Bär inte laddaren i nätsladden.
- Skydda nätsladden mot värme, skarpa kanter, olja och rörliga apparatdelar.
- Undvik förlängningssladdar med flerkontaktsuttag och samtidig drift av flera apparater.
- Tag inte nätkontakten ur vägguttaget genom att dra i sladden.
- Täck inte över laddaren och håll ventilationsöppningar fria.
- Inga metalldelar får hamna på kontakterna i batterihållaren, risk för kortslutning.
- Öppna inte laddaren. Låt endast fackpersonal utföra reparationer.

- Laddaren får endast användas för laddning av godkända, uppladdningsbara batterier.
- Ladda inte engångsbatterier (primärbatterier), risk för explosion.
- Ladda inte batteripaketet längre än 24 timmar i sträck.
- Stick inte in några ledande föremål (t.ex. skruvmejslar eller liknande) i laddningsuttaget.
- Laddning av batteriet får endast ske med medföljande originalladdare eller av KÄRCHER godkända laddare.
- Vid synlig skada ska laddaren med laddkabel omgående bytas ut mot en originaldel.
- Maskinen innehåller elektriska komponenter - rengör inte under rinnande vatten.
- Använd och förvara bara laddaren inomhus, omgivningstemperatur 5-40° C.

Uppladdningsbart batteri

⚠ **FARA**

Risk för elektrisk stöt.

- Stick inte in några ledande föremål (t.ex. skruvmejslar eller liknande) i laddningsuttaget.
- Utsätt inte det uppladdningsbara batteriet för starkt solljus, värme samt eld.

Säker hantering

⚠ **FARA**

- Användaren måste använda apparaten enligt föreskrifterna. Användaren ska ta hänsyn till förutsättningarna på platsen och kontrollera att

ingen uppehåller sig i närheten vid arbete med maskinen.

- Användning av maskinen i utrymmen med explosionsrisk är förbjuden.
- När maskinen används i riskområden ska motsvarande säkerhetsföreskrifter beaktas.
- Använd inte maskinen när den har fallit ner tidigare, när den har synliga skador eller när den är otät.
- Spruta aldrig på föremål som innehåller hälsovådliga ämnen (t.ex. asbest).
- Fyll inte i rengöringsmedel eller andra tillsatser!

⚠ **VARNING**

- Aggregatet får inte användas av barn eller personer som inte har tillräcklig kunskap.
- Denna apparat är ej avsedd att användas av personer med begränsade psykiska, sensoriska eller mentala egenskaper eller som saknar erfarenhet och/eller kunskap att hantera den, såvida de inte befinner sig under uppsikt av en person ansvarig för deras säkerhet eller har fått anvisningar från en sådan person om hur apparaten ska användas och har förstått vilka faror som kan uppstå vid användningen av apparaten.
- Barn får inte leka med apparaten.

- *Barn ska hållas under uppsikt för att garantera att de inte leker med maskinen.*

- *Använd eller förvara bara maskinen enligt beskrivningen resp. bilden!*

- *Starta bara maskinen när det finns vatten i tanken. Torrkörning kan skada maskinen.*

- *Rikta inte spraystrålen mot ögonen.*

△ FÖRSIKTIGHET

- *Håll aldrig lösningsmedel, vätskor som innehåller lösningsmedel eller utspädda syror (t.ex. rengöringsmedel, bensin, förtunning och acetone) i vattentanken eftersom de angriper materialet i maskinen.*

- *Lämna aldrig maskinen utan uppsikt så länge som den är i drift.*

- *Ställ ner maskinen på fast, jämnt underlag för att vara säker på att den står stadigt.*

OBSERVERA

- *Använd inte maskinen vid temperaturer under 0 °C.*

Ändamålsenlig användning

Denna lågtryckstvätt får endast användas för privat bruk:

- för rengöring av maskiner, fordon, verktyg, fasader, terrasser, trädgårdsredskap, husdjur osv. med lågtrycksstråle utan rengöringsmedel.
- tillsammans med av KÄRCHER godkända tillbehör och reservdelar.

Säkerhetsanordningar

△ FÖRSIKTIGHET

- *Säkerhetsanordningar är till för att skydda användaren och får inte ändras eller sättas ur spel.*

Maskinens strömbrytare

Strömbrytaren förhindrar att aggregatet startas av misstag.

Tryckkvätt

När handtaget på handsprutan släpps fränkopplas högtryckspumpen av en tryckbrytare som stoppar lågtrycksstrålen. Drar man i handtaget kopplar tryckbrytaren in pumpen igen.

Motorskyddsbytare

Vid för hög strömförbrukning stänger motorskyddsbytaren av aggregatet.

Miljöskydd

Upplysningar om ingredienser (REACH)

Aktuell information om ingredienser finns på:

www.kaercher.com/REACH



Uttjänta maskiner innehåller värdefulla material som kan återvinnas och de ska därför lämnas till ett samlingsställe. Batterier, engångs och uppladdningsbara, innehåller ämnen som inte får komma ut i miljön. Avfallshantera uttjänta maskiner och batterier på ett miljövänligt sätt.

Elektriska och elektroniska maskiner innehåller ofta komponenter som vid felaktig användning eller felaktig avfallshantering kan utgöra en potentiell risk för människors hälsa och för miljön. Dessa komponenter är dock nödvändiga för att maskinen ska kunna arbeta korrekt. Maskiner som märkts med denna symbol får inte kastas i hushållssoporna.



Emballagematerialen kan återvinnas. Avfallshandla emballage på ett miljövänligt sätt.



Arbeten med rengöringsmedel får endast utföras på vattentäta arbetsytor med anslutning till smutsvattenskanalisationen. Låt inte rengöringsmedel tränga in i vattendrag eller i jordmänen.



Rengöringsarbeten som orsakar oljehaltigt avloppsvatten som t.ex. motortvätt och underredstvätt får endast utföras på tvättplatser med oljeavskiljare.



I en del länder är det inte tillåtet att hämta vatten från allmänna vattendrag.

Beskrivning av aggregatet

I denna bruksanvisning beskrivs aggregatet med maximal utrustning. Leveransomfånget varierar allt efter modell (se förpackningen).

Figurer och bilder finns på kartongens utfällbara sida 4



- 1 Spolhandtag
- 2 Vattentank
- 3 Lock till vattentank
- 4 Bärhandtag för vattentank
- 5 Ventilöppnare
- 6 Finfilter
- 7 Förvaringsfack för smådelar
- 8 Maskinens handtag
- 9 Enhetens brytare
- 10 Laddningsuttag
- 11 Laddningsindikering
- 12 Laddare
- 13 Flatstrålmunstycke

* Valfritt tillbehör

- 14 Spridningsmunstycke – för skonsam rengöring
- 15 Universalborste
- 16 Mikrofasertrasa
- 17 Absorberande trasa
- 18 Fällrengöringsborste
- 19 Tillbehörsbox
- 20 Sugslang
- 21 Sugslangsanslutning
- 22 Vattenfilter
- 23 Lucka

Blinkkoder

— — — — —	Batteriet laddas.
=====	Batteriet är helt laddat.
-----	Varning för låg batterispänning (ca 2 minuter återstående drifttid).
- - - - -	Batteriet urladdat – maskinen stängs av eller går inte att starta.
-----	Störning: Motorskyddsbrytaren har löst ut. (se "Hjälp vid störningar").

Leveransens innehåll

Aggregatets leveransomfattning är avbildad på förpackningen. Kontrollera att innehållet i leveransen är fullständigt i samband med uppackningen.

Kontakta din försäljare om något tillbehör saknas eller om det finns transportskador.

Specialtillbehör

Specialtillbehören utökar aggregatets användningsmöjligheter. Din KÄRCHER återförsäljare har mer information.

Idrifttagning

→ Ställ maskinen på ett jämnt underlag.

Ladda det uppladdningsbara batteriet

Bild **A**

Anvisning: Under uppladdningen blinkar laddnings-/driftslampan. När batteriet är fulladdat lyser lampan konstant.

Laddtiden är ungefär 3 timmar.

Vattenförsörjning

OBSERVERA

Föroreningar i vattnet kan skada pumpen eller tillbehören.

→ *Endast klart vatten får fyllas på eller sugas in i tanken.*

Vattenförsörjning från integrerad vattentank

OBSERVERA

Fyll inte i rengöringsmedel, växtskyddsmedel eller andra tillsatser!

Sänk inte ned enheten i vatten!

Ta av vattentanken för att fylla den.

Bilder **B** - **E**

Suga upp vatten ur öppna behållare

Bilder **I** - **L**

→ Drag ut vattentanken lodrätt uppåt.

→ Ta ut ventilöppnaren och finfiltret med hjälp av sugslangsanslutningen eller en lämplig tång.

→ Sätt in sugslangsanslutningen i stället för finfiltret i maskinen och vrid det 90° för att sätta fast det.

→ Häng ner sugslangen med det integrerade filtret i vattenkällan (t.ex. en hink).

OBSERVERA

Förvara ventilöppnaren och finfiltret i förvaringsutrymme och använd dem igen före användning med vattentanken.

Information: Se till att ventilöppnarens tappars pekar uppåt.

Drift

OBSERVERA

Torrkörning under mer än 2 minuter leder till skador på pumpen. Om maskinen inte bygger upp tryck inom 2 minuter, stäng av maskinen och följ hänvisningarna i kapitlet "Åtgärder vid störning".

Bild **F**

Drifttiden vid full laddning tar ca 15 minuter. Ungefär 2 minuter innan drifttiden är slut börjar laddningsindikeringen att blinka.

Drift med spridningsmunstycke

△ **FÖRSIKTIGHET**

Rikta inte spraystrålen mot ögon eller öron.

För mjuk rengöring av fällar och tassar eller extra känsliga komponenter.

Bild **G**

→ Montera spridningsmunstycket.

Drift med rengöringsmedel

⚠ FARA

Vid användning av rengöringsmedel måste man beakta säkerhetsdatabladet från rengöringsmedelstillverkaren, särskilt anvisningarna om personlig skyddsutrustning. Fyll inte i eller sug upp några rengöringsmedel eller andra tillsatser i tanken.

- Spruta sparsamt med rengöringsmedel på den torra ytan och låt det verka (låt det inte torka).
- Spola bort lösgjord smuts.

Drift med universalborste

OBSERVERA

Risk för lackskador.

När du arbetar med universalborsten måste den vara fri från smuts eller andra partiklar.

Bild H

- Montera universalborsten.

Avbryta driften

- Släpp avtryckaren på spolhandtaget. Efter ca 5 minuter utan manövrering stängs maskinen av automatiskt.

Avsluta driften

För att undvika skador:

- Ta av tanken eller ta bort sugslangen.
- Slå på apparaten.
- Tryck på handsprutans spak tills det inte kommer ut något vatten mer.
- Släpp avtryckaren på spolhandtaget.
- Töm tanken helt.
- Sätt ev. in finfiltret och ventilöppnaren igen.

OBSERVERA

Maskiner och inte komplett tömda maskiner och tillbehör kan förstöras av frostsador. Skydda maskinen och tillbehören mot frost.

Transport

⚠ FÖRSIKTIGHET

Risk för person och egendomsskada!

Tänk på maskinens vikt vid transporten.

Det medföljande litiumjonbatteriet har kontrollerats enligt de relevanta föreskrifterna för internationell transport och får transporteras/skickas.

- Observera föreskrifterna för farligt gods under transport.

Transport för hand

- Lyft upp maskinen i bärhandtaget och bär den.

Transport i fordon

- Säkra maskinen så att den inte kan glida eller tippa.

Förvaring

⚠ FÖRSIKTIGHET

Risk för person och egendomsskada!

Tänk på fordonets vikt vid lagringen.

Förvara aggregatet

- Ställ maskinen på ett jämnt underlag.
- Förvara inte maskinen vid temperaturer på över 40 °C eller under 0 °C.

Skötsel och underhåll

⚠ FARA

Risk för elektrisk stöt.

- Stäng av maskinen och dra ut den från laddaren innan arbeten utförs på maskinen.

Ventilöppnare/rengör finfilter

Rengör ventilöppnaren och finfiltret regelbundet.

OBSERVERA

Ventilöppnaren och filtret får inte skadas.

Bilder **I** - **K**

- Ta ut ventilöppnaren och finfiltret med hjälp av sugslangsanslutningen eller en lämplig tång.
 - Rengör ventilöppnaren och filtret under rinnande vatten.
 - Sätt in finfiltret och ventilöppnaren igen.
- Information:** Se till att ventilöppnarens tappar pekar uppåt.

Åtgärder vid störningar

⚠ FARA

Stäng av maskinen och dra ut den från laddaren innan arbeten utförs på maskinen.

Reparationsarbeten och arbeten på elektriska komponenter får endast utföras av auktoriserad kundservice. Med hjälp av följande översikt kan du själv åtgärda ett flertal störningar.

Kontakta auktoriserad serviceverkstad om du är osäker.

Apparaten arbetar inte

- Kontrollera batteriets laddning och ladda batteriet om det behövs.

Motorn är överbelastad, motorskyddsbrytaren har löst ut.

- Stäng av aggregatet.
- Starta apparaten och ta den i drift igen. Omgivningstemperaturen är under 0 °C eller över 40 °C, motorskyddsbrytaren har löst ut.
- Stäng av aggregatet.

- Låt maskinen svalna/värmas upp.

- Starta apparaten och ta den i drift igen.

Om störningen uppträder flera gånger skall apparaten testas av kundtjänst.

Aggregatet ger inget tryck

- Kontrollera att det finns tillräckligt med vatten i tanken eller vattenbehållaren.

- Rengör ventilöppnaren och filtret under rinnande vatten.

- Kontrollera att ventilöppnaren är isatt med tappar-
na uppåt.

Kraftiga tryckvariationer

- Rengör munstycket: Ta bort smuts från munstycks-
hålen med en nål och spola ut det framifrån med vatten.

- Kontrollera att det finns tillräckligt med vatten i tanken eller vattenbehållaren.

Aggregatet ej tätt

- En droppande otäthet har tekniska orsaker. Kontakta auktoriserad kundservice om det finns stora otätheter.

Garanti

I respektive land gäller de garantivillkor som publicerats av våra auktoriserade distributörer. Eventuella fel på aggregatet repareras utan kostnad under förutsättning att det orsakats av ett material- eller tillverkningsfel. I frågor som gäller garantin ska du vända dig med kvitto till inköpsstället eller närmaste auktoriserade serviceverkstad.

Adressen hittar du på:

www.kaercher.com/dealersearch

Tekniska data

Elanslutning

Märkspänning batteri	6 V
Nominell effekt apparat	45 W
Skyddsgrad	IP X4
Skyddsklass	ⓘ
Laddtid vid tomt batteri	3 h
Märkspänning laddare	100-240 V 1~50-60 Hz

Utgångsspänning laddare	9,5 V
Utgångsström laddare	600 mA
Arbetstid med full batteriladdning	15 min
Max. uppsugningshöjd	0,5 m

Prestanda

Arbetstryck	0,5 MPa
Volym färskvattentank	4 l
Omgivningstemperatur (max.)	40 °C
Omgivningstemperatur (min.)	0 °C

Mått och vikter

Längd	235 mm
Bredd	277 mm
Höjd	202 mm
Vikt, driftklar med tillbehör	6,2 kg

Fastställda värden enligt SS-EN 60335-2-79

Ljudtrycksnivå L_{pA}	69 dB(A)
Osäkerhet K_{pA}	3 dB(A)
Ljudeffektsnivå L_{WA} + Osäkerhet K_{WA}	84 dB(A)

Tekniska ändringar förbehålls.

Tillbehör och reservdelar

Använd endast originaltillbehör och originalreservdelar, så att en säker och störningsfri drift av maskinen är garanterad.

Information om tillbehör och reservdelar finns på www.kaercher.com.

EU-försäkringen om överensstämmelse

Härmed försäkras vi att nedanstående betecknade maskin i ändamål och konstruktion samt i den av oss levererade versionen motsvarar EU-direktivens tillämpliga grundläggande säkerhets- och hälsokrav. Vid ändringar på maskinen som inte har godkänts av oss blir denna överensstämmelseförklaring ogiltig.

Produkt: Mobile Outdoor Cleaner

Typ: 1.680-xxx

Tillämpliga EU-direktiv

2014/35/EU

2014/30/EU

2011/65/EU

2009/125/EG

2000/14/EG

Tillämpade förordningar

278/2009

Tillämpade harmoniserade normer

EN 60335-1

EN 60335-2-54

EN 62233: 2008

EN 55014-1: 2006+A1: 2009+A2: 2011

EN 55014-2: 2015

EN 61558-1

EN 61558-2-16

EN 61000-3-2: 2014

EN 61000-3-3: 2013

EN 50581

EN 50563

Tillämpad metod för överensstämmelsevärdering

2000/14/EG: Bilaga V

Ljudeffektsnivå dB(A)

OC 3

Upmätt: 81

Garanterad: 84

Undertecknande agerar på uppdrag av och med styrelsens godkännande.

H. Jenner

Chairman of the Board of Management

S. Reiser

Director Regulatory Affairs & Certification

Dokumentationsbefullmäktigad:

S. Reiser

Alfred Kärcher SE & Co. KG
Alfred-Kärcher-Straße 28-40
71364 Winnenden (Germany)
Tel.: +49 7195 14-0
Fax: +49 7195 14-2212

Winnenden, 2018/09/01

Sisällysluettelo

Turvallisuus	FI	1
Käyttötarkoitus	FI	3
Turvallitteet	FI	3
Ympäristönsuojelu	FI	3
Laitekuvaus	FI	4
Toimitus	FI	4
Käyttöönotto	FI	4
Käyttö	FI	4
Kuljetus	FI	5
Säilytys	FI	5
Hoito ja huolto	FI	5
Häiriöapu	FI	5
Takuu	FI	6
Tekniset tiedot	FI	6
Varusteet ja varaosat	FI	6
EY-vaatimustenmukaisuusvakuutus	FI	6



Lue tämä alkuperäiskäyttöohje ja mukana olevat turvaohjeet ennen laitteen ensimmäistä käyttöä. Toimi niiden mukaisesti. Säilytä molemmat ohjeet myöhempää käyttöä tai myöhempää omistaa varten.

Turvallisuus

Laitteessa olevat symbolit



⚠ **VAROITUS**

Lataa akku vain mukana olevalla alkuperäislatauslaitteella tai KÄRCHER:in hyväksymällä latauslaitteella.

Vaarallisuusasteet

⚠ **VAARA**

Huomautus välittömästi uhkavasta vaarasta, joka voi aiheuttaa vakavan ruumiinvamman tai johtaa kuolemaan.

⚠ **VAROITUS**

Huomautus mahdollisesta vaarallisesta tilanteesta, joka voi aiheuttaa vakavan ruumiinvamman tai voi johtaa kuolemaan.

⚠ **VARO**

Huomautus mahdollisesta vaarallisesta tilanteesta, joka voi aiheuttaa vähäisiä vammoja.

HUOMIO

Huomautus mahdollisesta vaarallisesta tilanteesta, joka voi aiheuttaa aineellisia vahinkoja.

Latauslaite

⚠ **VAARA**

Sähköiskun vaara

- Älä koskaan tartu märillä käsillä virtapistokkeeseen ja pistorasiaan.
- Älä käytä latauslaitetta, jos se on likainen tai märkä.
- Älä käytä latauslaitetta räjähdysalttiissa tiloissa.
- Älä kannata latauslaitetta verkkojohdosta.
- Suojaa verkkojohto kuumudelta, öljyltä ja liikkuvilta laitteenosilta.
- Vältä sellaisten jatkojohtojen käyttöä, jossa on useampi pistoke sekä useiden laitteiden samanaikaista käyttöä.
- Älä vedä irrota verkkojohtoa pistokkeestaan vetämällä johdosta.
- Älä peitä latauslaitetta tai sen ilmastointiaukkoja.
- Akkutelineen kosketinpintoja ei saa koskettaa metalliosilla oikosulkuvaaran vuoksi.
- Älä avaa latauslaitetta. Vain ammattilaiset saavat suorittaa laitteen korjaustoimenpiteitä.

- Käytä latauslaitetta vain hyväksytyjen akkupakkausten lataamiseen.
- Älä lataa paristoja (ensiöparreja) räjähdysvaaran vuoksi.
- Älä lataa akkupaketti yhtäjaksoisesti pidempään kuin 24 tunnin ajan.
- Älä työnnä sähköä johtavia esineitä (esim. ruuvimeisseliä tai vastaavaa) latauspistorasiaan.
- Akun lataaminen laitteessa on sallittua vain toimituksessa mukana seuraavalla latauslaitteella tai KÄRCHERin hyväksymällä latauslaitteella.
- Jos latauslaitteen latausjohdossa on näkyviä vaurioita, johto on korvattava välittömästi alkuperäisosalla.
- Laitteessa on sähköisiä rakenneosia - älä puhdista sitä juoksevassa vedessä.
- Käytä ja säilytä latauslaitetta vain kuivissa tiloissa, ympäristön lämpötilan ollessa 5 - 40° C.

Akku

⚠ VAARA

Sähköiskun vaara

- Älä työnnä sähköä johtavia esineitä (esim. ruuvimeisseliä tai vastaavaa) latauspistorasiaan.
- Älä altista akkua voimakkaalle auringonsäteilylle, kuumuudelle tai tulelle.

Turvallinen käyttö

⚠ VAARA

- Käyttäjän on käytettävä laitetta tarkoituksenmukaisesti. Käyttäjä on huomioitava paikalliset olosuhteet ja työskennellessään laitteen kanssa huomioitava ympäristössä oleskelevat henkilöt.
- Käyttö räjähdysalttiilla alueilla on kielletty.
- Käytettäessä laitetta vaara-alueilla on noudatettava vastaavia turvallisuusmääräyksiä.
- Laitetta ei saa käyttää, jos se on aikaisemmin pudonnut, näkyvästi vaurioitunut tai epätiivis.
- Älä ruiskuta esineitä, jotka sisältävät terveydelle haitallisia aineita (esim. asbesti).
- Älä täytä puhdistusaineella tai muilla lisäaineilla!

⚠ VAROITUS

- Lapset tai henkilöt, jotka eivät ole saaneet opastusta asiastaan, eivät saa käyttää laitetta.
- Laitetta eivät saa käyttää sellaiset henkilöt, joilla on rajoituneet fyysiset, aistimukselliset tai henkiset kyvyt tai, joilta puuttuu laitteen käyttämiseen tarvittavaa kokemusta ja/tai tietoa, paitsi jos heidän turvallisuudestaan vastaava henkilö valvoo heitä tai on antanut heille laitteen käyttämiseen tarvittavat ohjeet.
- Lapset eivät saa leikkiä laitteen kanssa.

- *Lapsia on valvottava sen varmistamiseksi, että he eivät leiki laitteella.*
- *Käytä ja säilytä laitetta vain kuvausten tai kuvien mukaisesti!*
- *Kytke virta laitteeseen vain, jos vesisäiliössä on vettä. Kuivakäyttö voi vahingoittaa laitetta.*
- *Älä suuntaa puhdistusainesuohkua silmiin.*
- △ **VARO**
- *Älä koskaan täytä liuottimia, liuotinpitoisia nesteitä tai laimentamattomia happoja vesisäiliöön (esim. puhdistusaineita, bensiniä, maalihohteita tai asetonia), koska ne syövyttävät laitteessa käytettyjä materiaaleja.*
- *Älä koskaan jätä laitetta valvomatta niin kauan, kun se on käytössä.*
- *Aseta laite lujalle ja tasaiselle alustalle vakaan seisonnan varmistamiseksi.*

HUOMIO

- *Laitetta ei saa käyttää alle 0 °C lämpötiloissa.*

Käyttötarkoitus

Käytä tätä pienpainepesuria ainoastaan yksityiskäytössä:

- koneiden, ajoneuvojen, työkalujen, julkisivujen, terrassien, puutarhavälineiden, lemmikkieläinten jne. puhdistamiseen pienipaineisella vesisuihkulla lisäämättä veden joukkoon puhdistusaineita.
- KÄRCHERin hyväksymillä varusteosilla ja varaosilla varustettuna.

Turvallitteet

△ **VARO**

- *Turvallitteet on tarkoitettu loukkaantumisilta suojaamiseksi, niitä ei saa muuttaa eikä ohittaa.*

Laitekytkin

Laitekytkin estää laitteen tahattoman käyttämisen.

Painekytkin

Kun ote irrotetaan käsiruiskupistoolin liipaisimesta, painekytkin pysäyttää pumpun, jolloin pienipaineinen vesisuihku lakkaa. Kun liipaisimesta vedetään, pumppu käynnistyy uudelleen.

Moottorin turvakytkin

Jos virranotto on liian korkea, moottorin suojakytkin kytkee laitteen pois päältä.

Ympäristönsuojelu

Huomautuksia materiaaleista (REACH)

Ajantasaisia tietoja ainesosista löytyy osoitteesta:

www.kaercher.com/REACH



Käytetyt laitteet sisältävät arvokkaita kierrätettäviä materiaaleja, jotka tulee toimittaa kierrätykseen. Paristot ja akut sisältävät aineita, joita ei saa päästää ympäristöön. Huolehdi vanhojen laitteiden sekä paristojen ja akkujen ympäristöstävällisestä hävittämisestä.

Sähkö- ja elektroniikkalaitteet sisältävät usein rakenneosia, jotka voivat aiheuttaa mahdollisen vaaran ihmisten terveydelle ja ympäristölle, jos niitä käsitellään väärin tai ne hävitetään väärin. Nämä rakenneosat ovat kuitenkin tarpeellisia, jotta laite toimisi asianmukaisesti. Tällä symbolilla merkityt laitteita ei saa hävittää tavallisena talousjätteenä.



Pakkausmateriaalit ovat kierrätettäviä. Huolehdi pakkausten ympäristöstävällisestä hävittämisestä.



Jos töissä käytetään puhdistusaineita, puhdistuksia saa suorittaa vain vesitiiviillä lattiapinnoilla, jotka on liitetty likavesiviemäriin. Älä päästä puhdistusaineita vesistöihin tai imeytymään maaperään.



Puhdistustöitä, joissa syntyy öljynpitoista jätevettä, esim. moottorinpesu, alustanpesu, saa suorittaa vain pesupaikoissa, joissa on öljyn erottimet.



Veden ottaminen julkisista vesistöistä on joissakin maissa kiellettyä.

Laitekuvaus

Tässä käyttöohjeessa kuvataan maksimivarustus. Mallien varustetaso vaihtelee, katso kuvaus laatikon kyljestä.

Kuvat, katso avattavalla kansisivu 4



- 1 Suihkupistooli
- 2 Vesitankki
- 3 Vesisäiliön kansi
- 4 Vesisäiliön kantokahva
- 5 Venttiilin avaaja
- 6 Hienosuodatin
- 7 Pienosien säilytyslokero
- 8 Laitteen kantokahva
- 9 Laitekytkin
- 10 Latauskotelo
- 11 Lataustilan näyttö
- 12 Latauslaite
- 13 Laakasuihkusuutin

* Valinnaiset varusteet

- 14 Kartiosuutin - hellävaraiseen puhdistukseen
- 15 Yleisharja
- 16 Mikrokuituliina
- 17 Viskoosiiliina
- 18 Turkinpuhdistusharja
- 19 Varusteille tarkoitettu rasia
- 20 Imuletku
- 21 Imuletkuliitäntä
- 22 Vedensuodatin
- 23 Sulkukansi

Viikkukoodit

— — — — —	Akun lataus käynnissä.
—————	Akku ladattu täyteen.
— — — — —	Varoitus liian pienestä akkujännitteestä (toiminta-aikaa jäljellä noin 2 minuuttia).
- - - - -	Akku tyhjä - laite kytkeytyy pois päältä eikä laitetta voi enää kytkeä päälle.
-----	Häiriö: Moottorinsuojakytkin on lauennut (ks. "Häiriöapu").

Toimitus

Laitteen toimituslaajuus on kuvattu pakkauksessa. Tarkasta purkaessasi laitetta pakkauksesta pakkauksen sisällön täydellisyys.

Ota yhteys jälleenmyyjään, jos varusteita puuttuu tai havaitset kuljetusvahinkoja.

Erikoisvarusteet

Erikoisvarusteet laajentavat laitteesi käyttömahdollisuuksia. Tarkempia tietoja saat KÄRCHER -myyjäliikkeen kautta.

Käyttöönotto

→ Pysäköi laite tasaiselle alustalle.

Akun lataaminen

Kuva **A**

Huomautus: Lataus- /käyttönäyttö vilkkuu latauksen ajan. Kun akku on ladattu täyteen, se palaa jatkuvasti. Latausaika on noin 3 tuntia.

Vedensyöttö

HUOMIO

Veden epäpuhtaudet voivat vahingoittaa pumppua ja varusteita.

→ Täytä säiliö vain puhtaalla vedellä. Tämä koskee myös laitteeseen imettävää vettä.

Vedensyöttö laitteeseen yhdistetystä vesisäiliöstä

HUOMIO

Älä lisää säiliöön puhdistusaineita, kasvinuojeluaaineita tai muita lisäaineita!

Älä upota laitetta veteen!

Poista vesisäiliö laitteesta täyttämistä varten.

Kuvat **B** - **E**

Veden ottaminen avoimista säiliöistä

Kuvat **I** - **L**

→ Vedä vesisäiliö pystysuoraan ylös.

→ Venttiilin avaaja ja hienosuodatin on puhdistettava käyttäen apuna imuletkun liitäntää tai soveltuvia pihtejä.

→ Yhdistä imuletkun liitäntä laitteeseen hienosuodattimen paikalle ja kiinnitä liitäntä kiertämällä sitä 90°.

→ Ripusta sisäänrakennetulla suodattimella varustettu imuletku paikalleen vedenottoastiaan (esim. vesisämpäriin).

HUOMIO

Venttiilin avaaja ja hienosuodatin on varastoitava hyvin ja asetettava taas paikoilleen ennen vesisäiliön käyttöä.

Ohje: Kiinnitä huomiota siihen, että venttiilin avaajan tappi osoittaa ylöspäin.

Käyttö

HUOMIO

Yli 2 minuuttia kestävä kuivakäynti vahingoittaa pumppua. Jos laitteeseen ei muodostu painetta 2 minuutin sisällä, kytke laite pois ja toimi luvun "Apu häiriötapaussissa" ohjeiden mukaan.

Kuva **F**

Käyttöaika täyteen ladatun akun avulla on noin 15 minuuttia. Lataustilan näyttö alkaa vilkkua suunnilleen 2 minuuttia ennen käyttöajan päättymistä.

Käyttö kartiosuuttimella varustettuna

△ VARO

Älä suuntaa sumusuihkua silmiin tai korviin.

Sumusuihku puhdistaa hellävaraisesti niin lemmikkien turkin ja tassut kuin erittäin herkät komponentitkin.

Kuva **G**

→ Asenna kartiosuutin paikalleen.

Käyttö puhdistusaineella

⚠ VAARA

Puhdistusaineita käytettäessä on huomioitava puhdistusaineen valmistajan turvaohjeet ja noudatettava erityisesti henkilökohtaista suojavarustusta koskevia ohjeita. Älä lisää säiliöön puhdistusaineita tai muita lisäaineita. Tämä koskee myös laitteeseen imettävää vettä.

- Suihkuta puhdistusainetta säästeliäästi kuivalle pinnalle ja anna sen vaikuttaa (ei kuivua).
- Huuhtelee irronnut lika pois.

Käyttö yleisharjalla varustettuna

HUOMIO

Maalipinnan vahingoittumisvaara

Puhdistukseen käytettävässä yleisharjassa ei saa olla likua- tai muita hiukkasia.

Kuva **H**

- Aseta yleisharja paikalleen.

Käytön keskeytys

- Päästä suihkupistoolin vipu irti. Laitte kytkeytyy automaattisesti pois päältä, jos laitetta ei ole käytetty 5 minuuttiin.

Käytön lopetus

Vaurioiden välttämiseksi:

- Poista säiliö tai imuletku.
- Kytke laite päälle.
- Vedä käsiruiskupistoolin liipaisimesta, kunnes veden suihkuaminen lakkaa.
- Päästä suihkupistoolin vipu irti.
- Tyhjennä säiliö täysin.
- Aseta tarvittaessa venttiiliin avaaja ja hienosuodatin taas paikoilleen.

HUOMIO

Pakkanen voi vaurioittaa laitteita ja varusteita, jotka ei ole täysin tyhjennetty vedestä. Tyhjennä laite ja varuste täysin vedestä ja suojaa jäätymiseltä.

Kuljetus

⚠ VARO

Loukkaantumis- ja vaurioitumisvaara!

Huomioi kuljetettaessa laitteen paino.

Toimitukseen kuuluva Li-ion akku on tarkastettu kansainvälisen kuljetuksen asiaankuuluvien määräysten mukaan ja sen saa kuljettaa/lähettää.

- Vaarallisia aineita koskevat määräykset on kuljetuksessa otettava huomioon.

Kuljetus käsin

- Nosta ja kanno laitetta kantokahvasta.

Kuljetus ajoneuvoissa

- Varmista laite siirtymisen ja kaatumisen varalta.

Säilytys

⚠ VARO

Loukkaantumis- ja vaurioitumisvaara!

Huomioi säilytettäessä laitteen paino.

Laitteen säilytys

- Pysäytä laite tasaiselle pinnalle.
- Älä säilytä laitetta yli 40 °C:n ja alle 0 °C:n lämpötiloissa.

Hoito ja huolto

⚠ VAARA

Sähköiskun vaara

- Laitte on kytkettävä pois päältä ja erotettava laturista ennen laitteeseen liittyvien työtehtävien aloittamista.

Venttiilin avaajan/hienosuodattimen puhdistus

Puhdista venttiiliin avaaja ja hienosuodatin säännöllisesti.

HUOMIO

Venttiiliin avaajaa ja hienosuodatinta ei saa vaurioittaa.

Kuvat **I** - **K**

- Venttiiliin avaaja ja hienosuodatin on puhdistettava käyttäen apuna imuletkun liitäntää tai soveltuvia pihtejä.
- Puhdista venttiiliin avaaja ja hienosuodatin juoksevalla vedellä.
- Aseta hienosuodatin ja venttiiliin avaaja taas paikoilleen.
- **Ohje:** Kiinnitä huomiota siihen, että venttiiliin avaajan tappi osoittaa ylöspäin.

Häiriöapu

⚠ VAARA

Laitte on kytkettävä pois päältä ja erotettava laturista ennen laitteeseen liittyvien työtehtävien aloittamista.

Vain valtuutettu asiakaspalvelu saa suorittaa korjaustyöt ja sähköisiin rakennuksiin kohdistuvat työt.

Pienemmät häiriöt voit itse poistaa seuraavan yhteenvedon avulla.

Epäselvissä tapauksissa käänny valtuutetun asiakaspalvelun puoleen.

Laitte ei toimi

- Tarkasta akun varustila. Lataa akku tarvittaessa. Moottori ylikuormittunut, moottorinsuojakytkin on lauennut.
- Kytke laite pois päältä.
- Kytke laite päälle ja ota se uudelleen käyttöön. Ympäristön lämpötila alle 0 °C tai yli 40 °C, moottorinsuojakytkin lauennut.
- Kytke laite pois päältä.
- Anna laitteen jäähtyä/lämmetä.
- Kytke laite päälle ja ota se uudelleen käyttöön.
- Jos häiriö toistuu useammin, tarkastuta laite asiakaspalvelussa.

Laitteeseen ei tule painetta

- Varmista, että säiliössä tai vesisäiliössä on riittävästi vettä.
- Puhdista venttiiliin avaaja ja hienosuodatin juoksevalla vedellä.
- Varmista, että venttiiliin avaajan tappi on asetettu ylöspäin.

Suuret paineenvaihtelut

- Suuttimen puhdistus: Poista lika suuttimen reiästä neulan avulla. Huuhtelee reikä etupuolelta vedellä.
- Varmista, että säiliössä tai vesisäiliössä on riittävästi vettä.

Laitte ei ole tiivis

- Laitteen tippamainen epätiiviyys on tekniikasta johtuvaa. Jos epätiiviyys on suurempaa, ota yhteys valtuutettuun asiakaspalveluun.

Takuu

Kussakin maassa ovat voimassa valtuuttamamme myyntiorganisaation julkaisemat takuehdot. Materiaali- ja valmistusvirheistä aiheutuvat virheet laitteessa korjaamme takuuaikana maksutta. Takuutapauksessa ota yhteys ostotositteen kanssa jälleenmyyjään tai lähimpään valtuutettuun huoltoon.

Osoitteet löydät sivustoltamme:

www.kaercher.com/dealarsearch

Tekniset tiedot

Sähköliitäntä

Akun nimellisjännite	6 V
Laitteen nimellisteho	45 W
Suojausluokka	IP X4
Kotelointiluokka	Ⓜ
Tyhjän akun latausaika	3 h
Latauslaitteen nimellisjännite	100-240 V 1~50-60 Hz

Latauslaitteen latausjännite	9,5 V
Latauslaitteen latausvirta	600 mA
Käyttöaika täydellä akkulatauksella	15 min
Maks. alkumukorkeus	0,5 m

Suoritus tiedot

Työpaine	0,5 MPa
Puhdasvesisäiliön tilavuus	4 l
Ympäristön lämpötila (maks.)	40 °C
Ympäristön lämpötila (min.)	0 °C

Mitat ja painot

Pituus	235 mm
Leveys	277 mm
Korkeus	202 mm
Paino, käyttövalmiina varusteineen	6,2 kg

Mitatut arvot EN 60335-2-79 mukaisesti

Äänenpainetaso L_{pA}	69 dB(A)
Epävarmuus K_{pA}	3 dB(A)
Äänitehotaso L_{WA} + epävarmuus K_{WA}	84 dB(A)

Oikeus teknisiin muutoksiin pidätetään.

Varusteet ja varaosat

Käytä vain alkuperäisiä tarvikkeita ja varaosia. Ne taakaavat laitteen turvallisen ja häiriöttömän toiminnan. Tietoja tarvikkeista ja varaosista on sivustolla www.kaercher.com.

EY-vaatimustenmukaisuusvakuutus

Vakuutamme, että alla mainitut tuotteet vastaavat suunnittelultaan ja rakenteeltaan sekä valmistustavaltaan EU-direktiivien asianomaisia turvallisuus- ja terveysvaatimuksia. Jos tuotteeseen/tuotteisiin tehdään muutoksia, joista ei ole sovittu kanssamme, tämä vakuutus ei ole enää voimassa.

Tuote: Mobile Outdoor Cleaner

Tyyppi: 1.680-xxx

Yksiselitteiset EU-direktiivit

2014/35/EU

2014/30/EU

2011/65/EU

2009/125/EY

2000/14/EY

Käytetyt määräykset

278/2009

Sovelletut harmonisoidut standardit

EN 60335-1

EN 60335-2-54

EN 62233: 2008

EN 55014-1: 2006+A1: 2009+A2: 2011

EN 55014-2: 2015

EN 61558-1

EN 61558-2-16

EN 61000-3-2: 2014

EN 61000-3-3: 2013

EN 50581

EN 50563

Sovellettu yhdenmukaisuuden analysointimenetelmä

2000/14/EY: Liite V

Äänen tehotaso dB(A)

OC 3

Mitattu: 81

Taattu: 84

Allekirjoittaneet toimivat yrityksen johtokunnan puolesta ja sen valtakirjalla.

H. Jenner

Chairman of the Board of Management

S. Reiser

Director Regulatory Affairs & Certification

Dokumentointivastaava:

S. Reiser

Alfred Kärcher SE & Co. KG
Alfred-Kärcher-Straße 28-40
71364 Winnenden (Germany)
Tel.: +49 7195 14-0
Fax: +49 7195 14-2212

Winnenden, 2018/09/01

Πίνακας περιεχομένων

Ασφάλεια	EL	1
Χρήση σύμφωνα με τους κανονισμούς	EL	4
Μηχανισμοί ασφάλειας	EL	4
Προστασία περιβάλλοντος	EL	4
Περιγραφή συσκευής	EL	4
Συσκευασία	EL	4
Έναρξη λειτουργίας	EL	5
Λειτουργία	EL	5
Μεταφορά	EL	5
Αποθήκευση	EL	6
Φροντίδα και συντήρηση	EL	6
Αντιμετώπιση βλαβών	EL	6
Εγγύηση	EL	6
Τεχνικά χαρακτηριστικά	EL	7
Εξαρτήματα και ανταλλακτικά	EL	7
Δήλωση Συμμόρφωσης των ΕΕ	EL	7



Πριν από την πρώτη χρήση της συσκευής σας, διαβάστε τις γνήσιες οδηγίες λειτουργίας, καθώς και τις συνοδευτικές υποδείξεις ασφαλείας. Ενεργήστε ανάλογα. Φυλάξτε τα δύο αυτά τεύχη για μεταγενέστερη χρήση ή για τον επόμενο ιδιοκτήτη.

Ασφάλεια

Σύμβολα στη συσκευή



⚠ ΠΡΟΕΙΔΟΠΟΙΗΣΗ

Φορτίζετε την μπαταρία μόνο με το γνήσιο συνοδευτικό φορτιστή ή με ένα φορτιστή που έχει εγκριθεί από την KÄRCHER.

Διαβάθμιση κινδύνων

⚠ ΚΙΝΔΥΝΟΣ

Υποδείξεις για άμεσα επαπειλούμενο κίνδυνο, ο οποίος μπορεί να έχει ως συνέπεια σοβαρό ή θανάσιμο τραυματισμό.

⚠ ΠΡΟΕΙΔΟΠΟΙΗΣΗ

Υποδείξεις για μια δυνητικά επικίνδυνη κατάσταση, η οποία μπορεί να έχει ως συνέπεια σοβαρό ή θανάσιμο τραυματισμό.

⚠ ΠΡΟΣΟΧΗ

Υπόδειξη για μια ενδεχομένως επικίνδυνη κατάσταση, η οποία μπορεί να οδηγήσει σε ελαφρό τραυματισμό.

ΠΡΟΣΟΧΗ

Υπόδειξη για μια δυνητικά επικίνδυνη κατάσταση, η οποία μπορεί να έχει ως συνέπεια υλικές ζημιές.

Φορτιστής

⚠ ΚΙΝΔΥΝΟΣ

Κίνδυνος ηλεκτροπληξίας.

- Μην αγγίζετε ποτέ το ρευματολήπτη και την πρίζα με υγρά χέρια.
- Μην χρησιμοποιείτε τον φορτιστή, εάν είναι λερωμένος ή υγρός.
- Μην χρησιμοποιείτε τον φορτιστή σε χώρους, όπου υπάρχει κίνδυνος έκρηξης.
- Μην κρατάτε τον φορτιστή από το καλώδιο τροφοδοσίας.
- Κρατήστε το καλώδιο τροφοδοσίας μακριά από πηγές θερμότητας, αιχμηρά αντικείμενα, λάδια και κινούμενα εξαρτήματα συσκευών.
- Να αποφεύγονται τα καλώδια προέκτασης με πολλαπλές υποδοχές για την ταυτόχρονη σύνδεση πολλών συσκευών.
- Μην βγάζετε τον ρευματολήπτη από την πρίζα τραβώντας τον από το καλώδιο τροφοδοσίας.
- Μην καλύπτετε τον φορτιστή και κρατήστε ανοικτές τις οπές εξαερισμού.

- Στις επαφές της υποδοχής συσσωρευτή δεν πρέπει να εισέρχονται μεταλλικά αντικείμενα. Κίνδυνος βραχυκυκλώματος.
- Μην ανοίγετε τον φορτιστή. Αναθέστε τις ενδεχόμενες επιδιορθώσεις σε εξειδικευμένο συνεργείο.
- Χρησιμοποιήστε τον φορτιστή αποκλειστικά για την φόρτιση των εγκεκριμένων τύπων συσσωρευτή.
- Μην φορτίζετε μπαταρίες (πρωτεύοντα στοιχεία). Κίνδυνος έκρηξης.
- Μη φορτίζετε τη συστοιχία μπαταριών περισσότερο από 24 ώρες χωρίς διακοπή.
- Μην εισάγετε αγώγιμα αντικείμενα (π.χ. κατσαβίδια ή παρόμοια) στην υποδοχή φόρτισης.
- Η φόρτιση του συσσωρευτή επιτρέπεται μόνο με τον γνήσιο φορτιστή που συνοδεύει την συσκευή ή με τους εγκεκριμένους από την KARCHER φορτιστές.
- Αντικαταστήστε άμεσα το φορτιστή και το καλώδιο φόρτισης με γνήσια εξαρτήματα σε περίπτωση εμφανούς βλάβης.
- Η συσκευή περιέχει ηλεκτρικά εξαρτήματα και δεν πρέπει να καθαρίζεται με τρεχούμενο νερό.
- Χρησιμοποιείτε και φυλάσσετε το φορτιστή σε στεγνούς χώρους, σε θερμοκρασία περιβάλλοντος 5 - 40° C.

Συσσωρευτής

⚠ ΚΙΝΔΥΝΟΣ

Κίνδυνος ηλεκτροπληξίας.

- Μην εισάγετε αγώγιμα αντικείμενα (π.χ. κατσαβίδια ή παρόμοια) στην υποδοχή φόρτισης.
- Μην εκθέτετε το συσσωρευτή σε έντονη ηλιακή ακτινοβολία, ζέστη και φωτιά.

Ασφαλής χρήση

⚠ ΚΙΝΔΥΝΟΣ

- Ο χρήσης οφείλει να χρησιμοποιεί τη συσκευή σύμφωνα με τους κανονισμούς. Πρέπει να λαμβάνει υπόψη τις τοπικές συνθήκες, καθώς και τα άτομα που ενδέχεται να βρίσκονται στον περίγυρο κατά τη χρήση της συσκευής.
- Απαγορεύεται η λειτουργία σε χώρους όπου υπάρχει κίνδυνος έκρηξης.
- Κατά τη χρήση της συσκευής σε επικίνδυνους χώρους πρέπει να τηρούνται οι αντίστοιχοι κανονισμοί ασφαλείας.
- Μην χρησιμοποιείτε τη συσκευή, εάν έχει πέσει κάτω, παρουσιάζει ορατή βλάβη ή δεν είναι στεγανή.
- Μην ψεκάζετε αντικείμενα που περιέχουν βλαβερά για την υγεία υλικά (π.χ. αμίαντο).
- Μην γεμίζετε με απορρυπαντικά ή άλλα πρόσθετα!

△ ΠΡΟΕΙΔΟΠΟΙΗΣΗ

- Δεν επιτρέπεται η χρήση της συσκευής από παιδιά ή άτομα που δεν έχουν ενημερωθεί σχετικά με το χειρισμό της.
- Η συσκευή αυτή δεν πρέπει να χρησιμοποιείται από άτομα με περιορισμένες κινητικές, αισθητηριακές ή νοητικές ικανότητες χωρίς σχετική εμπειρία και/ή γνώσεις, εκτός εάν επιβλέπονται από ένα αρμόδιο για την ασφάλειά τους άτομο ή τους έχουν δοθεί οδηγίες για τη χρήση της συσκευής και έχουν κατανοήσει τους κινδύνους που ενδέχεται να προκύψουν.
- Τα παιδιά δεν πρέπει να παίζουν με τη συσκευή.
- Τα παιδιά πρέπει να βρίσκονται υπό επιτήρηση, ώστε να εξασφαλιστεί ότι δεν θα παίζουν με τη συσκευή.
- Χρησιμοποιείτε ή αποθηκεύετε τη συσκευή μόνον σύμφωνα με την περιγραφή και/ή τις εικόνες!
- Ενεργοποιείτε τη συσκευή μόνο όταν υπάρχει νερό στη δεξαμενή νερού. Κατά την ξηρή λειτουργία η συσκευή μπορεί να υποστεί ζημιά.
- Μην στρέφετε τη δέσμη ψεκασμού στα μάτια.

△ ΠΡΟΣΟΧΗ

- Μην γεμίζετε ποτέ τη δεξαμενή νερού με διαλύτες, υγρά που περιέχουν διαλύτες ή μη αραιωμένα οξέα (π.χ. απορρυπαντικά, βενζίνη, αραιωτι-

κά χρωμάτων και ακετόνη), διότι προσβάλλουν τα υλικά που χρησιμοποιούνται στη συσκευή.

- Η συσκευή δεν πρέπει να μένει ποτέ χωρίς επιτήρηση, όταν βρίσκεται σε λειτουργία.
- Τοποθετήστε τη συσκευή σε επίπεδη βάση, ώστε να διασφαλίσετε την ασφαλή στήριξή της.

ΠΡΟΣΟΧΗ

- Μην χρησιμοποιείτε τη συσκευή σε θερμοκρασίες κάτω των 0 °C.

Χρήση σύμφωνα με τους κανονισμούς

Αυτή η συσκευή καθαρισμού χαμηλής πίεσης προορίζεται αποκλειστικά για οικιακή χρήση:

- Για τον καθαρισμό μηχανών, οχημάτων, εργαλείων, προσόψεων, βεραντών, εργαλείων κήπου, οικιακών ζώων κτλ. με δέσμη νερού χαμηλής πίεσης χωρίς την προσθήκη απορρυπαντικών.
- Με τα εξαρτήματα και ανταλλακτικά που έχουν εγκριθεί από τον Οίκο KÄRCHER.

Μηχανισμοί ασφάλειας

⚠ ΠΡΟΣΟΧΗ

- Οι διατάξεις ασφαλείας αποσκοπούν στην προστασία του χρήστη και δεν πρέπει να τροποποιούνται ή να παραλείπονται.

Διακόπτης συσκευής

Ο διακόπτης του μηχανήματος αποτρέπει την τυχαία ενεργοποίηση του μηχανήματος.

Διακόπτης πίεσης

Όταν αφήνετε τη σκανδάλη του πιστολέτου χειρός, ο διακόπτης πίεσης της αντλίας απενεργοποιείται και η δέσμη χαμηλής πίεσης διακόπεται. Τραβώντας τη σκανδάλη θέτετε την αντλία πάλι σε λειτουργία.

Διακόπτης προστασίας κινητήρα

Εάν υπάρξει υπέρβαση της κατανάλωσης ρεύματος, ο διακόπτης προστασίας του κινητήρα απενεργοποιεί το μηχάνημα.

Προστασία περιβάλλοντος

Υποδείξεις για τα συστατικά (REACH)

Ενημερωμένες πληροφορίες για τα συστατικά μπορείτε να βρείτε στη διεύθυνση:

www.kaercher.com/REACH



Οι παλιές συσκευές περιέχουν πολύτιμα ανακυκλώσιμα υλικά, τα οποία θα πρέπει να διατίθενται για ανακύκλωση. Οι μπαταρίες και οι συσσωρευτές περιέχουν υλικά, τα οποία δεν επιτρέπεται να καταλήξουν στο περιβάλλον. Απορρίψτε τις παλιές συσκευές, τις μπαταρίες ή τους συσσωρευτές με περιβαλλοντικά ορθό τρόπο.

Οι ηλεκτρικές και οι ηλεκτρονικές συσκευές συχνά περιλαμβάνουν εξαρτήματα, που σε περίπτωση λανθασμένης μεταχείρισης ή απόρριψης μπορούν να αποτελέσουν εστία κινδύνου για την υγεία και το περιβάλλον. Αυτά τα εξαρτήματα είναι όμως απαραίτητα για τη σωστή λειτουργία της συσκευής. Οι συσκευές που φέρουν αυτό το σύμβολο δεν επιτρέπεται να πετιούνται στα σκουπίδια.



Τα υλικά συσκευασίας είναι ανακυκλώσιμα.

Απορρίψτε τη συσκευασία με οικολογικό τρόπο.



Οι εργασίες με απορρυπαντικό μπορούν να εκτελούνται μόνο σε υδατοστεγείς επιφάνειες εργασίας με σύνδεση στο σύστημα απορροής βρώμικου νερού. Το απορρυπαντικό δεν πρέπει να καταλήγει στα υπόγεια ύδατα ή στο έδαφος.



Οι εργασίες καθαρισμού, κατά τις οποίες προκύπτουν απόνερα που περιέχουν λάδια, π.χ. πλύσιμο κινητήρων, πλύσιμο του κάτω μέρους των οχημάτων, επιτρέπονται μόνο σε πλυντήρια που διαθέτουν διαχωριστή λαδιών.



Η λήψη νερού από δημόσιες πηγές δεν επιτρέπεται σε ορισμένες χώρες.

Περιγραφή συσκευής

Σε αυτές τις οδηγίες λειτουργίας περιγράφεται ο μέγιστος δυνατός εξοπλισμός. Στο παραδοτέο υλικό υπάρχουν διαφορές ανάλογα με το μοντέλο (ανατρέξτε στη συσκευασία).

Εικόνες, βλ. αναδιπλούμενη σελίδα 4



- 1 Πιστολέτο χειρός
- 2 Δεξαμενή νερού
- 3 Καπάκι δοχείου νερού
- 4 Λαβή μεταφοράς δεξαμενής νερού
- 5 Ανοιχτήρι βολβίδας
- 6 Λεπτό φίλτρο
- 7 Θήκη φύλαξης μικρών εξαρτημάτων
- 8 Λαβή συσκευής
- 9 Διακόπτης συσκευής
- 10 Υποδοχή φόρτισης
- 11 Ένδειξη κατάστασης φόρτισης
- 12 Φορτιστής
- 13 Στένο ακροφύσιο ψεκασμού

* Προαιρετικός εξοπλισμός

- 14 Ακροφύσιο κωνικής δέσμης - για ήπιο καθαρισμό
- 15 Βούρτσα γενικής χρήσης
- 16 Πανάκι μικροϊών
- 17 Πανί από βισκόζη
- 18 Βούρτσα καθαρισμού τριχώματος
- 19 Κουτί αξεσουάρ
- 20 Εύκαμπτος σωλήνας αναρρόφησης
- 21 Σύνδεση ελαστικού σωλήνα αναρρόφησης
- 22 Φίλτρο νερού
- 23 κάλυμμα ασφάλισης

Κωδικό αναβόσθημα

_____	H μπαταρία φορτίζεται.
_____	H μπαταρία είναι πλήρως φορτισμένη.
_____	Προειδοποίηση για χαμηλή τάση μπαταρίας (περίπου ακόμη 2 λεπτά λειτουργίας).
- - - - -	Άδεια μπαταρία - Η συσκευή απενεργοποιείται ή δεν μπορεί να ενεργοποιηθεί.
-----	Βλάβη: Διεγέρθηκε ο προστατευτικός διακόπτης μοτέρ (βλ. "Βοήθεια σε περίπτωση βλάβης").

Συσκευασία

Το παραδοτέο υλικό της συσκευής απεικονίζεται στη συσκευασία. Κατά την αποσυσκευασία ελέγξτε το περιεχόμενο της ως προς την πληρότητα. Εάν λείπουν εξαρτήματα ή έχουν προκληθεί ζημιές κατά τη μεταφορά, παρακαλούμε ενημερώστε τον προμηθευτή σας.

Πρόσθετα εξαρτήματα

Με τον προαιρετικό εξοπλισμό διευρύνονται οι δυνατότητες χρήσης της συσκευής σας. Περισσότερες πληροφορίες μπορείτε να ζητήσετε από το κατάστημα διάθεσης των προϊόντων KÄRCHER.

Έναρξη λειτουργίας

→ Αποθέστε τη συσκευή σε μια επίπεδη επιφάνεια.

Φόρτιση του συσσωρευτή

Εικόνα **A**

Υπόδειξη: Κατά τη διαδικασία φόρτισης αναβοσβήνει η ένδειξη φόρτισης / λειτουργίας. Όταν φορτίσει εντελώς ο συσσωρευτής, η ένδειξη παραμένει αναμμένη. Η διάρκεια φόρτισης είναι περίπου 3 ώρες.

Παροχή νερού

ΠΡΟΣΟΧΗ

Οι ακαθαρσίες στο νερό μπορεί να προκαλέσουν ζημιά στην αντλία και στα παρελκόμενα.

→ Στο δοχείο να προσθέτετε ή να αναρροφάτε μόνο καθαρό νερό.

Παροχή νερού από ενσωματωμένο δοχείο νερού

ΠΡΟΣΟΧΗ

Μην προσθέτετε απορρυπαντικά, μέσα φυτοπροστασίες ή άλλα πρόσθετα!

Μην βυθίζετε τη συσκευή στο νερό!

Για να γεμίσετε το δοχείο νερού αφαιρέστε το.

Σχήματα **B** - **E**

Αναρρόφηση νερού από ανοιχτό δοχείο

Σχήματα **II** - **L**

→ Τραβήξτε τη δεξαμενή νερού κάθετα προς τα επάνω.

→ Βγάλτε το ανοιχτήρι βαλβίδας και το φίλτρο λεπτόκοκκων ρύπων με τη βοήθεια του στομίου απορροφητικού σωλήνα ή μιας κατάλληλης τανάλιας.

→ Αντί για το λεπτό φίλτρο συνδέστε στη συσκευή τον ελαστικό σωλήνα και στερεώστε τον στρέφοντας τον κατά 90°.

→ Κρεμάστε τον ελαστικό σωλήνα αναρρόφησης με το ενσωματωμένο φίλτρο στην πηγή νερού (για παράδειγμα σε κουβά νερού).

ΠΡΟΣΟΧΗ

Φυλάξτε σε καλή κατάσταση το ανοιχτήρι βαλβίδας και το φίλτρο λεπτόκοκκων ρύπων και πριν από τη χρήση με τη δεξαμενή νερού εφαρμόστε τα εκ νέου.

Υπόδειξη: Βεβαιωθείτε ότι το άγκιστρο του ανοιχτηριού βαλβίδας δείχνει προς τα πάνω.

Λειτουργία

ΠΡΟΣΟΧΗ

Η λειτουργία χωρίς νερό για πάνω από 2 λεπτά θα προκαλέσει ζημιές στην αντλία. Εάν η συσκευή δεν αναπτύξει πίεση εντός 2 λεπτών, απενεργοποιήστε την και ενεργήστε σύμφωνα με τις υποδείξεις στο κεφάλαιο "Βοήθεια σε περίπτωση βλάβης".

Εικόνα **F**

Η διάρκεια λειτουργίας με πλήρως φορτισμένη μπαταρία είναι 15 λεπτά. Περίπου 2 λεπτά πριν το τέλος της διάρκειας λειτουργίας αρχίζει να αναβοσβήνει η ένδειξη φόρτισης.

Λειτουργία με ακροφύσιο κωνικής δέσμης

ΠΡΟΣΟΧΗ

Μην στρέψετε τη δέσμη ψεκασμού στα μάτια ή στα αυτιά. Για προσεκτικό καθαρισμό τριχώματος ή πελμάτων ζώων ή για ιδιαίτερα ευαίσθητα εξαρτήματα.

Εικόνα **G**

→ Συνδέστε το ακροφύσιο κωνικής δέσμης.

Λειτουργία με απορρυπαντικό

Δ ΚΙΝΔΥΝΟΣ

Σε περίπτωση χρήσης απορρυπαντικού λάβετε υπόψη το φύλλο δεδομένων ασφαλείας του κατασκευαστή του απορρυπαντικού και ιδιαίτερα τις υποδείξεις για τα μέσα ατομικής προστασίας.

Στο δοχείο μην προσθέτετε και μην αναρροφάτε απορρυπαντικό ή άλλα πρόσθετα.

→ Ψεκάστε με οικονομία το απορρυπαντικό σε στεγνή επιφάνεια και αφήστε το να δράσει (όχι να στεγνώσει).

→ Ξεπλύνετε τους διαλυμένους ρύπους.

Λειτουργία με βούρτσα γενικής χρήσης

ΠΡΟΣΟΧΗ

Κίνδυνος βλάβης στη βαφή

Κατά την εργασία με βούρτσα γενικής χρήσης, η βούρτσα πρέπει να είναι απαλλαγμένη από ρύπους ή άλλα σωματίδια.

Εικόνα **H**

→ Συνδέστε τη βούρτσα γενικής χρήσης.

Διακοπή λειτουργίας

→ Ελευθερώστε τον μοχλό του πιστολέτου.

Μετά από 5 λεπτά χωρίς χρήση η συσκευή απενεργοποιείται αυτόματα.

Τραυματισμός λειτουργίας

Για να αποφύγετε τις βλάβες:

→ Αφαιρέστε το δοχείο ή αποσυνδέστε τον ελαστικό σωλήνα αναρρόφησης.

→ Συσκευή Ενεργοποιήστε την.

→ Πιέστε τη σκανδάλη του πιστολέτου έως ότου να μην βγαίνει καθόλου νερό.

→ Ελευθερώστε τον μοχλό του πιστολέτου.

→ Αδειάστε εντελώς το δοχείο.

→ Αν χρειαστεί, τοποθετήστε εκ νέου το ανοιχτήρι βαλβίδας και το φίλτρο λεπτόκοκκων ρύπων στη συσκευή.

ΠΡΟΣΟΧΗ

Οι συσκευές και τα παρελκόμενα που δεν έχουν εκκενωθεί πλήρως μπορεί να καταστραφούν σε περίπτωση παγετού. Εκκενώστε εντελώς τη συσκευή και τα παρελκόμενα και προστατέψτε τα από τον παγετό.

Μεταφορά

ΠΡΟΣΟΧΗ

Κίνδυνος τραυματισμού και βλάβης!

Κατά τη μεταφορά λάβετε υπόψη το βάρος της συσκευής.

Η μπαταρία ιόντων λιθίου (Li-Ion) έχει ελεγχθεί σύμφωνα με τους σχετικούς κανονισμούς διεθνών μεταφορών και επιτρέπεται να μεταφερθεί και να αποσταλεί.

→ Κατά τη μεταφορά λάβετε υπόψη τις διατάξεις περί επικίνδυνων υλικών.

Μεταφορά με το χέρι

→ Σηκώστε και μεταφέρετε τη συσκευή από τη λαβή μεταφοράς.

Μεταφορά σε οχήματα

→ Ασφαλίστε τη συσκευή έναντι της ολίσθησης και της ανατροπής.

Αποθήκευση

⚠ ΠΡΟΣΟΧΗ

Κίνδυνος τραυματισμού και βλάβης!

Κατά την αποθήκευση λάβετε υπόψη το βάρος της συσκευής.

Φύλαξη της συσκευής

- ➔ Αποθέστε το μηχάνημα σε επίπεδη επιφάνεια.
- ➔ Μη φυλάσσετε τη συσκευή σε θερμοκρασίες πάνω από 40°C και κάτω από 0°C.

Φροντίδα και συντήρηση

⚠ ΚΙΝΔΥΝΟΣ

Κίνδυνος ηλεκτροπληξίας.

- ➔ Πριν από κάθε εργασία στη συσκευή, απενεργοποιήστε τη συσκευή και αποσυνδέστε την από τον φορτιστή.

Καθαρισμός ανοιχτηριού βαλβίδας / φίλτρου λεπτόκοκκων ρύπων

Καθαρίστε τακτικά το ανοιχτήρι βαλβίδας και το φίλτρο λεπτόκοκκων ρύπων.

ΠΡΟΣΟΧΗ

Δεν πρέπει να καταστρέφεται το ανοιχτήρι βαλβίδας και το φίλτρο.

Σχήματα **I** - **K**

- ➔ Βγάλετε το ανοιχτήρι βαλβίδας και το φίλτρο λεπτόκοκκων ρύπων με τη βοήθεια του στομίου απορροφητικού σωλήνα ή μιας κατάλληλης τανάλιας.
- ➔ Καθαρίστε με τρεχούμενο νερό το ανοιχτήρι βαλβίδας και το φίλτρο λεπτόκοκκων ρύπων.
- ➔ Τοποθετήστε εκ νέου το ανοιχτήρι βαλβίδας και το φίλτρο λεπτόκοκκων ρύπων στη συσκευή.
Υπόδειξη: Βεβαιωθείτε ότι το άγκιστρο του ανοιχτηριού βαλβίδας δείχνει προς τα πάνω.

Αντιμετώπιση βλαβών

⚠ ΚΙΝΔΥΝΟΣ

Πριν από κάθε εργασία στη συσκευή, απενεργοποιήστε τη συσκευή και αποσυνδέστε την από τον φορτιστή.

Οι εργασίες επισκευής και οι εργασίες σε ηλεκτρικά δομικά εξαρτήματα πρέπει να εκτελούνται αποκλειστικά από την εξουσιοδοτημένη υπηρεσία εξυπηρέτησης πελατών.

Με τη βοήθεια του παρακάτω πίνακα μπορείτε να αντιμετωπίσετε μόνες/οι σας απλές βλάβες.

Εάν έχετε αμφιβολίες, παρακαλούμε απευθυνθείτε στην εξουσιοδοτημένη υπηρεσία εξυπηρέτησης πελατών.

Η συσκευή δεν λειτουργεί

- ➔ Ελέγξτε τη φόρτιση της μπαταρίας και αν χρειάζεται φορτίστε την.

Υπερφόρτωση κινητήρα, ο διακόπτης κυκλώματος κινητήρα ενεργοποιήθηκε.

- ➔ Απενεργοποιήστε τη συσκευή.
- ➔ Ενεργοποιήστε και θέστε σε λειτουργία τη συσκευή. Θερμοκρασία περιβάλλοντος κάτω από 0°C ή πάνω από 40°C, ο προστατευτικός διακόπτης μοτέρ διεγέρθηκε.

- ➔ Απενεργοποιήστε τη συσκευή.
- ➔ Αφήστε τη συσκευή να ζεσταθεί ή αντίστοιχα να κρυώσει.
- ➔ Ενεργοποιήστε και θέστε σε λειτουργία τη συσκευή.

Εάν η βλάβη επανεμφανιστεί αρκετές φορές, καλέστε την υπηρεσία εξυπηρέτησης πελατών προκειμένου να ελέγξει τη συσκευή.

Η συσκευή δεν αναπτύσσει πίεση

- ➔ Βεβαιωθείτε πως στη δεξαμενή ή αντίστοιχα στο δοχείο νερού υπάρχει αρκετό νερό.
- ➔ Καθαρίστε με τρεχούμενο νερό το ανοιχτήρι βαλβίδας και το φίλτρο λεπτόκοκκων ρύπων.
- ➔ Βεβαιωθείτε ότι το ανοιχτήρι βαλβίδας έχει τοποθετηθεί με το άγκιστρο προς τα πάνω.

Έντονες διακυμάνσεις πίεσης

- ➔ Καθαρισμός ακροφυσίου: Με μια βελόνα αφαιρέστε τις ακαθαρσίες από την οπή του ακροφυσίου και ξεπλύνετε από την μπροστινή πλευρά με νερό.
- ➔ Βεβαιωθείτε πως στη δεξαμενή ή αντίστοιχα στο δοχείο νερού υπάρχει αρκετό νερό.

Το μηχάνημα δεν είναι στεγανό

- ➔ Μια διαρροή σταγονιδίων στη συσκευή θεωρείται φυσιολογική για τεχνικούς λόγους. Σε περίπτωση σοβαρής διαρροής, ενημερώστε την εξουσιοδοτημένη υπηρεσία εξυπηρέτησης πελατών.

Εγγύηση

Σε κάθε χώρα ισχύουν οι όροι εγγύησης που εκδόθηκαν από την αρμόδια εταιρία μας προώθησης πωλήσεων. Αναλαμβάνουμε τη δωρεάν αποκατάσταση οποιασδήποτε βλάβης στη συσκευή σας, εφόσον οφείλεται σε αστοχία υλικού ή κατασκευαστικό σφάλμα, εντός της προθεσμίας που ορίζεται στην εγγύηση. Σε περίπτωση που επιθυμείτε να κάνετε χρήση της εγγύησης, παρακαλούμε απευθυνθείτε με την απόδειξη αγοράς στο κατάστημα από το οποίο προμηθευτήκατε τη συσκευή ή στην πλησιέστερη εξουσιοδοτημένη υπηρεσία τεχνικής εξυπηρέτησης πελατών μας.

Διευθύνσεις μπορείτε να βρείτε στην ιστοσελίδα:

www.kaercher.com/dealersearch

Τεχνικά χαρακτηριστικά

Ηλεκτρολογική σύνδεση		
Όνομαστική τάση συσσωρευτή	6 V	
Όνομαστική ισχύς συσκευής	45 W	
Βαθμός προστασίας	IP X4	
Κατηγορία προστασίας		
Διάρκεια φόρτισης άδειου συσσωρευτή	3 h	
Όνομαστική τάση φορτιστή	100-240 V 1~50-60 Hz	
Τάση εξόδου φορτιστή	9,5 V	
Ρεύμα εξόδου φορτιστή	600 mA	
Διάρκεια λειτουργίας με πλήρως φορτισμένο συσσωρευτή	15 min	
Μέγ. ύψος αναρρόφησης	0,5 m	
Στοιχεία ισχύος		
Πίεση λειτουργίας	0,5 MPa	
Όγκος δεξαμενής φρέσκου νερού	4 l	
Θερμοκρασία περιβάλλοντος (μέγ.)	40 °C	
Θερμοκρασία περιβάλλοντος (ελάχιστη)	0 °C	
Διαστάσεις και βάρη		
Μήκος	235 mm	
Πλάτος	277 mm	
Ύψος	202 mm	
Βάρος, έτοιμο για λειτουργία με εξαρτήματα	6,2 kg	
Μετρούμενες τιμές κατά EN 60335-2-79		
Επιτρεπόμενη στάθμη ηχητικής ισχύος L_{PA}	69 dB(A)	
Αβεβαιότητα K_{PA}	3 dB(A)	
Επιτρεπόμενη στάθμη ηχητικής ισχύος L_{WA} + Αβεβαιότητα K_{WA}	84 dB(A)	

Με την επιφύλαξη τεχνικών αλλαγών.

Εξαρτήματα και ανταλλακτικά

Χρησιμοποιείτε μόνο γνήσια παρελκόμενα και ανταλλακτικά τα οποία διασφαλίζουν την ασφαλή και απρόσκοπτη λειτουργία της συσκευής.

Πληροφορίες για παρελκόμενα και ανταλλακτικά θα βρείτε στη διεύθυνση www.kaercher.com.

Δήλωση Συμμόρφωσης των ΕΕ

Δια της παρούσης δηλώνουμε ότι το μηχάνημα που χαρακτηρίζεται παρακάτω, με βάση τη σχεδίαση και την κατασκευή του, υπό τη μορφή που διατίθεται στην αγορά, πληροί στις σχετικές βασικές απαιτήσεις ασφαλείας και υγιεινής των οδηγιών της ΕΕ. Η παρούσα δήλωση παύει να ισχύει σε περίπτωση τροποποιήσεων του μηχανήματος χωρίς προηγούμενη συνεννόηση μαζί μας.

Προϊόν: Mobile Outdoor Cleaner

Τύπος: 1.680-xxx

Σχετικές οδηγίες των ΕΕ

2014/35/EE

2014/30/EE

2011/65/EE

2009/125/EK

2000/14/EK

Εφαρμοστέοι κανονισμοί

278/2009

Εφαρμοσθέντα εναρμονισμένα πρότυπα

EN 60335-1

EN 60335-2-54

EN 62233: 2008

EN 55014-1: 2006+A1: 2009+A2: 2011

EN 55014-2: 2015

EN 61558-1

EN 61558-2-16

EN 61000-3-2: 2014

EN 61000-3-3: 2013

EN 50581

EN 50563

Εφαρμοσθείσα διαδικασία συμμόρφωσης

2000/14/EK: Παράρτημα V

στάθμη ηχητικής πίεσης dB(A)

OC 3

Μετρημένη: 81

Εγγυημένη: 84

Οι υπογράφοντες ενεργούν κατ' εντολή και με πληρεξούσιο από το διοικητικό συμβούλιο.

H. Jenner

Chairman of the Board of Management

S. Reiser

Director Regulatory Affairs & Certification

Υπεύθυνος εγγράφων τεκμηρίωσης:

S. Reiser

Alfred Kärcher SE & Co. KG
Alfred-Kärcher-Straße 28-40
71364 Winnenden (Germany)
Tel.: +49 7195 14-0
Fax: +49 7195 14-2212

Winnenden, 2018/09/01

İçindekiler

Güvenlik	TR	1
Kurallara uygun kullanım	TR	3
Güvenlik tertibatları	TR	3
Çevre koruma	TR	3
Cihaz tanımı	TR	4
Teslimat kapsamı	TR	4
İşletme alma	TR	4
Çalıştırma	TR	4
Taşıma	TR	5
Depolama	TR	5
Koruma ve Bakım	TR	5
Arızalarda yardım	TR	5
Garanti	TR	6
Teknik Bilgiler	TR	6
Aksesuarlar ve yedek parçalar	TR	6
AB uygunluk bildirişi	TR	6



Cihazınızı ilk defa kullanmadan önce bu orijinal kullanım kılavuzunu ve birlikte verilen güvenlik uyarılarını okuyun. Buna göre davranın. Her iki kitabı da daha sonra tekrar kullanmak ya da cihazın sonraki kullanıcılarına iletme üzere saklayın.

Güvenlik

Cihazdaki semboller



⚠ UYARI

Aküyü sadece birlikte teslim edilen orijinal şarj cihazı ya da KÄRCHER tarafından onaylanmış bir şarj cihazıyla şarj edin.

Tehlike kademeleri

⚠ TEHLİKE

Ağır bedensel yaralanmalar ya da ölüme neden olan direkt bir tehlikeye yönelik uyarı.

⚠ UYARI

Ağır bedensel yaralanmalar ya da ölüme neden olabilecek olası tehlikeli bir duruma yönelik uyarı.

⚠ TEDBİR

Hafif yaralanmalara neden olabilecek olası tehlikeli bir duruma yönelik uyarı.

DIKKAT

Maddi hasarlara neden olabilecek olası tehlikeli bir duruma yönelik uyarı.

Şarj cihazı

⚠ TEHLİKE

Elektrik çarpması tehlikesi.

- *Ellerinizi ıslak veya nemliyken fişi ve prizi kesinlikle tutmayın.*
- *Şarj cihazını kirli ve ıslak durumda kullanmayın.*
- *Şarj cihazını patlama tehlikesi bulunan ortamlarda çalıştırmayın.*
- *Şarj cihazını elektrik kablосundan taşımayın.*
- *Elektrik kablosunu ısı, keskin kenarlar, yağ ve hareketli cihaz parçalarında uzak tutun.*
- *Çoklu prize sahip uzatma kabloları ve birden çok cihazın aynı anda çalışmasını önleyin.*
- *Şebeke fişini, elektrik kablосundan çekerek prizden çıkartmayın.*
- *Şarj cihazının üstünü örtmeyin ve şarj cihazının havalandırma kanallarını açık tutun.*
- *Akü tutucusunun kontaklarına metal parçalar girmemelidir; kısa devre tehlikesi.*
- *Şarj cihazını açmayın. Onarımları sadece teknik personelin yapmasını sağlayın.*
- *Şarj cihazını, sadece izin verilen akü gruplarının şarj edilmesi için kullanın.*
- *Pilleri şarj etmeyin (birincil hücreli); patlama tehlikesi.*

- Akü paketini, ara vermeden 24 saatten daha fazla şarj etmeyin.
- Şarj fişine iletken cisimler (Örn; tornavida ya da benzeri) sokmayın.
- Sadece birlikte teslim edilen orijinal şarj cihazı ya da KÄR-CHER tarafından onaylanmış şarj cihazlarıyla akülerin şarj edilmesine izin verilmiştir.
- Görülür bir hasar olması durumunda, şarj cihazını şarj kablosu ile birlikte zaman kaybetmeden bir orijinal parçayla değiştirin.
- Cihaz elektrikli yapı parçaları içermektedir, bu parçaları akar su altında yıkamayın.
- Şarj cihazını sadece kuru mekanlarda kullanın ve depolayın, çevre sıcaklığı 5 - 40° C.

Akü

⚠ TEHLİKE

Elektrik çarpması tehlikesi.

- Şarj fişine iletken cisimler (Örn; tornavida ya da benzeri) sokmayın.
- Aküyü güçlü güneş ışını, ısı ve ateşe maruz bırakmayın.

Güvenli kullanım

⚠ TEHLİKE

- Kullanıcı, cihazı talimatlara uygun olarak kullanmak zorundadır. Yerel koşulları dikkate almalı ve çalışma esnasında çevredeki kişilere dikkat etmelidir.

- Patlama tehlikesi olan bölgelerde cihazın çalıştırılması yasaktır.
- Tehlikeli alanlarda cihazın kullanılması durumunda gerekli emniyet tedbirlerinin dikkate alınması gerekir.
- Daha önceden yere düşmüşse, görülür şekilde hasarlıysa veya sızdırıyorsa cihazı kullanmayın.
- Sağlığa zarar verebilecek maddeler (örn. asbest) içeren nesnelere püskürtmeyin.
- Temizlik maddesi ya da diğer katkı maddelerini doldurmayın!

⚠ UYARI

- Cihaz çocuklar veya eğitimsiz kişiler tarafından kullanılmalıdır.
- Bu cihaz, güvenlikten sorumlu bir kişinin gözetimi altında veya cihazın nasıl kullanılacağı gerektiği konusunda ve bu kullanım neticesinde ortaya çıkan tehlikeler hakkında talimatlar almış olmayan kısıtlı fiziksel, duyuşsal ya da ruhsal yeteneklere sahip, deneyimi ve/veya bilgisi az olan kişiler tarafından kullanım için üretilmemiştir.
- Çocuklar cihazla oynamamalıdır.
- Cihazla oynamamalarını sağlamak için çocuklar gözetim altında tutulmalıdır.
- Cihazı sadece açıklamaya veya şekle uygun olarak çalıştırın veya depolayın!

- Cihazı sadece su deposunda su varken çalıştırın. Kuru çalıştırmada cihaz hasar görebilir.

- Püskürtme tazyikini gözlemlere yöneltmeyin.

⚠ TEDBİR

- Cihaza zarar verebilecekleri için çözücü madde, çözücü madde içeren sıvılar veya inceltilmemiş asitleri (ör. temizleme maddeleri, benzin, boya inceltici ve aseton) kesinlikle su deposuna doldurmayın.

- Cihaz çalışır durumdayken cihazı hiçbir zaman gözetimsiz durumda bırakmayın.

- Güvenli bir duruşu garanti etmek için cihazı sağlam, düz bir zeminin üzerine koyun.

DIKKAT

- Cihaz, 0 °C nin altındaki sıcaklıklarda çalıştırılmamalıdır.

Kurallara uygun kullanım

- Bu alçak basınçlı temizleyici sadece evde kullanılmalı:
- makineleri, araçları, aletleri, bina cephelerini, terasları, bahçe malzemelerini, ev hayvanlarını vb. temizlik maddesi ilave etmeden alçak basınçlı suyla temizlemek için.
 - KÄRCHER firması tarafından onaylanan aksesuar parçaları ve yedek parçalar ile.

Güvenlik tertibatları

⚠ TEDBİR

- Güvenlik tertibatları kullanıcıyı korur ve değiştirilmemelidir veya herhangi bir işlem yapılmamalıdır.

Cihaz şalteri

Cihaz şalteri cihazın istenmeden çalıştırılmasını önler.

Basınç şalteri

Elle püskürtme tabancasının kolu bırakılırsa basınç şalteri pompayı kapatır, alçak basınçlı püskürtme durdurulur. Kol çekilirse, pompa tekrar çalışır.

Motor koruma şalteri

Akım çekişinin çok yüksek olması durumunda motor koruma şalteri cihazı kapatır.

Çevre koruma

İçindekiler hakkında uyarılar (REACH)

İçindekiler hakkında ayrıntılı bilgileri bulabileceğiniz adres:

www.kaercher.com/REACH



Eski cihazlarda, yeniden değerlendirme işlemine tabi tutulması gereken değerli geri dönüşüm malzemeleri bulunmaktadır. Piller ve şarjlı piller çevreye yayılmaması gereken, zararlı maddeler içerir. Eski cihazları ve pilleri ya da şarjlı pilleri çevreye uyumlu şekilde tasfiye edin.

Elektrikli ve elektronik cihazlar genellikle, yanlış kullanıldıklarında veya yanlış şekilde tasfiye edildiklerinde insan sağlığı ve çevre için tehlikeli olabilecek bileşenler içerir. Cihazın kurallara uygun şekilde işletilmesi için bu bileşenlerin bulunması gereklidir. Bu simge ile işaretlenmiş cihazlar evsel çöpler ile birlikte tasfiye edilmemelidir.



Ambalaj malzemeleri geri dönüştürülebilir. Lütfen ambalajları çevreye zarar vermeden tasfiye edin.



Temizlik maddeleriyle yapılacak çalışmalar sadece, pis su kanalizasyonuna bağlantısı olan sıvı geçirmez yüzeylerde gerçekleştirilmelidir. Temizlik maddesinin suya ve toprağa karışmasını önleyin.



Örneğin motorların yıkanması, zeminin yıkanması gibi yağ içerikli atık suyun oluştuğu temizlik çalışmaları sadece yıkama yerlerinde yağ seperatörüyle yapılmalıdır.



Açık sulardan su alınması bazı ülkelerde yasaktır.

Cihaz tanımı

Bu kullanım kılavuzunda maksimum donanım açıklanmaktadır. Modele bağlı olarak teslimat kapsamında farklar olabilir (Bkz. Ambalaj).

Şekiller Bkz. Katlanır sayfa 4



- 1 El püskürtme tabancası
- 2 Su deposu
- 3 Su deposunun kapağı
- 4 Su tankının taşıma kolu
- 5 Valf açıcı
- 6 Mikro filtre
- 7 Küçük parçalar için saklama gözü
- 8 Cihazın taşıma kolu
- 9 Cihaz şalteri
- 10 Şarj fişi
- 11 Şarj seviyesi göstergesi
- 12 Şarj cihazı
- 13 Yassı püskürtme memesi

* Opsiyonel aksesuarlar

- 14 Hassas temizlik için konik püskürtme enjektörü
- 15 Üniversal fırça
- 16 Mikro fiber bez
- 17 Viskoz bez
- 18 Kürk temizleme fırçası
- 19 Aksesuar kutusu
- 20 Emme hortumu
- 21 Süpürme hortumu bağlantısı
- 22 Su filtresi
- 23 Kilitleme kapağı

Sinyal kodu

— — — — —	Akü şarj ediliyor.
—————	Akü tamamen şarj edildi.
— — — — —	Akü gerilimi düşük uyarısı (kalan çalışma süresi yakl. 2 dakika).
- - - - -	Akü boş - Cihaz kapanır ya da çalışmaz.
-----	Arıza: Motor koruma şalteri devreye girdi (bkz. "Arızalarda yardım").

Teslimat kapsamı

Cihazınızın teslimat kapsamı ambalajı üzerinde gösterilmiştir. Ambalaj açıldığında içindeki parçalarda eksiklik olup olmadığını kontrol edin.

Aksesuarların eksik olması durumunda ya da nakliye hasarlarında yetkili satıcınızı bilgilendirin.

Özel aksesuar

Özel aksesuar, cihazınızın kullanım olanaklarını genişletir. Buna ilişkin detaylı bilgileri KÄRCHER-satıcınızdan edinebilirsiniz.

İşletime alma

→ Cihazı düz bir yüzeye koyun.

Akünün şarj edilmesi

Şekil **A**

Uyarı: Şarj işlemi sırasında şarj/ çalışma göstergesi yanıp söner. Akü dolunca, gösterge sürekli yanar. Şarj süresi yaklaşık 3 saattir.

Su beslemesi

DIKKAT

Sudaki pislikler pompaya ve aksesuara zarar verebilir.
→ Depoya sadece temiz su doldurun veya çekin.

Entegre edilmiş su deposundan su beslemesi

DIKKAT

Temizlik maddesi, bitki koruma ürünleri ya da başka katkı maddeleri doldurmayın!
Cihazı suya daldırmayın!

Su doldurmak için su deposunu çıkartın.

Şekiller **B** - **E**

Açık kaplardan su emilmesi

Şekiller **L** - **L**

- Su tankını dik konumda yukarı çekin.
- Valf açıcıyı ve ince filtreyi vakum hortumu bağlantısı yardımıyla veya uygun bir penseyle çıkarın.
- İnce filtrenin yerine vakum hortumu bağlantısını cihaza takın ve 90° döndürerek sabitleyin.
- Entegre edilmiş filtreyle vakum hortumunu su kaynağına (örneğin su kovası) asın.

DIKKAT

Valf açıcıyı ve ince filtreyi saklama gözünde muhafaza edin ve su deposu ile kullanmadan önce yeniden takın.

Uyarı: Valf açıcının piminin yukarıya göstermesine dikkat edin.

Çalıştırma

DIKKAT

2 dakikanın üzerinde kuru çalıştırma, pompada hasarlara neden olur. 2 dakika içerisinde cihaz basınç oluşturmazsa, cihazı kapatın ve "Arızalarda yardım" bölümündeki uyarılara göre hareket edin.

Şekil **F**

Akünün tamamen dolu olarak şarj edilme süresi yaklaşık 15 dakikadır. Çalışma süresi bitmeden 2 dakika önce şarj seviyesi göstergesi yanıp sönmeye başlar.

Konik püskürtme enjektörü ile çalışma

△ **TEDBİR**

Gözlere veya kulaklara doğru püskürtme yapmayın.
Kürk ve patileri veya çok hassas bileşenleri yumuşak ve hassas biçimde temizlemek için.

Şekil **G**

→ Konik püskürtme enjektörünü takın.

Temizlik maddesiyle çalışma

⚠ TEHLİKE

Temizlik maddelerinin kullanılması sırasında, başta kişisel koruyucu donanım olmak üzere temizlik maddesi üreticisinin güvenlik bilgi formuna dikkat edilmelidir.

Depoya, temizlik maddesi veya başka katkı maddeleri doldurmayın veya çekmeyin.

- Temizlik maddesini ekonomik bir şekilde üst yüzeye sıkın ve etkili olmasını (kurutmayın) sağlayın.
- Çözülen kiri temizleyin.

Üniversal fırça ile çalışma

DIKKAT

Boya hasarı tehlikesi

Üniversal fırçayla yapılan çalışmalarda, fırçada kir veya başka partiküller olmamalıdır.

Şekil H

- Üniversal fırçayı takın.

Çalışmaya ara verme

- El tabancasının kolunu bırakın. 5 dakika boyunca basılmadığında cihaz otomatik olarak kapanır.

Çalışmanın tamamlanması

Hasarları önlemek için:

- Depoyu çıkarın ya da emme hortumunu sökün.
- Cihazı açın.
- Hiç su çıkmayana kadar elle püskürtme tabancasının koluna basın.
- El tabancasının kolunu bırakın.
- Depoyu tamamen boşaltın.
- Gerekirse ince filtreyi ve valf açıcıyı yeniden takın.

DIKKAT

Tam olarak boşaltılmamış cihazlar ve aksesuarlar donma nedeniyle tahrip olabilir. Cihazı ve aksesuarlarını tamamen boşaltın ve donmaya karşı koruyun.

Taşıma

⚠ TEDBİR

Yaralanma ve hasar tehlikesi!

Taşıma sırasında cihazın ağırlığına dikkat edin.

Mevcut olan Li-Ion pil, uluslararası nakliyatla ilgili geçerli olan yönetmeliklere göre kontrol edilmiştir ve taşınabilir / gönderilebilir özelliktedir.

- Taşımada tehlikeli madde yönetmeliklerine uyulmalıdır.

Elle taşıma

- Cihazı taşıma kolundan yukarı kaldırın ve taşıyın.

Araçlarda taşıma

- Cihazı kaymaya ve devrilmeye karşı emniyete alın.

Depolama

⚠ TEDBİR

Yaralanma ve hasar tehlikesi!

Depolama sırasında cihazın ağırlığına dikkat edin.

Cihazın saklanması

- Cihazı düz bir yüzeye bırakın.
- Cihazı 40°C'nin üzerindeki ve 0°C'nin altındaki sıcaklıklarda depolamayın.

Koruma ve Bakım

⚠ TEHLİKE

Elektrik çarpması tehlikesi.

- Cihazdaki tüm çalışmalardan önce, cihazı kapatın ve şarj cihazından ayırın.

Valf açıcının / ince filtrenin temizlenmesi

Valf açıcıyı / ince filtreyi düzenli olarak temizleyin.

DIKKAT

Valf açıcı ve filtre hasar görmemelidir.

Şekiller I - K

- Valf açıcıyı ve ince filtreyi vakum hortumu bağlantısı yardımıyla veya uygun bir penseyle çıkarın.
- Valf açıcıyı ve ince filtreyi akan suyun altında temizleyin.
- İnce filtreyi ve valf açıcıyı yeniden takın.
- **Uyarı:** Valf açıcının piminin yukarıya göstermesine dikkat edin.

Arızalarda yardım

⚠ TEHLİKE

Cihazdaki tüm çalışmalardan önce, cihazı kapatın ve şarj cihazından ayırın.

Elektrikli parçalardaki onarım çalışmaları ve diğer çalışmalar sadece yetkili müşteri hizmetleri tarafından yapılmalıdır.

Küçük arızaları aşağıdaki genel bakışın yardımıyla kendiniz giderebilirsiniz.

Şüphe etmeniz durumunda, yetkili müşteri hizmetlerine başvurun.

Cihaz çalışmıyor

- Akünün şarj seviyesini kontrol edin, gerekirse aküyü şarj edin.

Motorla aşırı yük, motor koruma şalteri devreye girdi.

- Cihazı kapatın.
 - Cihazı çalıştırın ve kullanmaya başlayın.
 - Ortam sıcaklığı 0°C'nin altında veya 40°C'nin üzerinde, motor koruma şalteri devreye girdi.
 - Cihazı kapatın.
 - Cihazın soğumasını / ısınmasını bekleyin.
 - Cihazı çalıştırın ve kullanmaya başlayın.
- Arıza birkaç kez ortaya çıkarsa, müşteri hizmetlerine cihazı kontrol ettirin.

Cihaz basınca gelmiyor

- Depoda ya da su haznesinde yeterince su olduğundan emin olun.
- Valf açıcıyı ve ince filtreyi akan suyun altında temizleyin.
- Valf açıcının piminin yukarıya göstermesine dikkat edin.

Güçlü basınç dalgalanmaları

- Enjektörü temizleyin: Enjektör deliğindeki kirleri bir ıgneyle çıkarın ve suyla önden yıkayın.
- Depoda ya da su haznesinde yeterince su olduğundan emin olun.

Cihaz sızdırıyor

- Cihazda dalma şeklinde bir sızıntı olması teknik olarak normaldir. Ağır sızıntılarda yetkili müşteri hizmetini çağırın.

Garanti

Her ülkede yetkili distribütörümüz tarafından verilmiş garanti şartları geçerlidir. Garanti süresi içinde cihazınızda oluşan muhtemel hasarları, arızanın kaynağı üretim veya malzeme hatası olduğu sürece ücretsiz olarak karşılıyoruz. Garanti hakkınızdan yararlanmanızı gerektiren bir durum olduğu zaman, ilgili faturanız ile birlikte satıcınıza veya size en yakın yetkili servisimize başvurunuz.

Adresleri burada bulabilirsiniz:

www.kaercher.com/dealersearch

Teknik Bilgiler

Elektrik bağlantısı

Akünün nominal gerilimi	6 V
Cihazın nominal gücü	45 W
Koruma derecesi	IP X4
Koruma sınıfı	ⓘ
Akü boşken şarj süresi	3 h
Şarj cihazının nominal gerilimi	100-240 V 1~50-60 Hz
Şarj cihazının çıkış gerilimi	9,5 V
Şarj cihazının çıkış akımı	600 mA
Akü tam şarjliken çalışma süresi	15 min
Maksimum emme yüksekliği	0,5 m

Performans değerleri	
Çalışma basıncı	0,5 MPa
Temiz su tankının hacmi	4 l
Çevre sıcaklığı (maks.)	40 °C
Ortam sıcaklığı (min.)	0 °C

Ölçüler ve ağırlıklar

Uzunluk	235 mm
Genişlik	277 mm
Yükseklik	202 mm
Çalışmaya hazır aksesuarla birlikte ağırlık	6,2 kg

60335-2-79'a göre belirlenen değerler

Ses basıncı seviyesi L_{pA}	69 dB(A)
Güvensizlik K_{pA}	3 dB(A)
Ses basıncı seviyesi L_{WA} + Güvensizlik K_{WA}	84 dB(A)

Teknik değişiklik yapma hakkı saklıdır.

Aksesuarlar ve yedek parçalar

Sadece orijinal aksesuarlar ve orijinal yedek parçalar kullanın; cihazın güvenli şekilde ve arızasız işletilmesini garantilerler.

Aksesuarlar ve yedek parçalar hakkında bilgi için sitemizi ziyaret edin: www.kaercher.com.

AB uygunluk bildirisi

İşbu belge ile aşağıda tanımlanan makinenin konsepti ve tasarımı ve tarafımızdan piyasaya sürülen modeliyle AB yönetmeliklerinin temel teşkil eden ilgili güvenlik ve sağlık yükümlülüklerine uygun olduğunu bildiririz. Onayımız olmadan cihazda herhangi bir değişiklik yapılması durumunda bu beyan geçerliliğini yitirir.

Ürün: Mobile Outdoor Cleaner

Tip: 1.680-xxx

İlgili AB yönetmelikleri

2014/35/EU
2014/30/EU
2011/65/EU
2009/125/EG
2000/14/EG

Uygulanan düzenlemeler

278/2009

Kullanılmış olan uyumlu standartlar

EN 60335-1
EN 60335-2-54
EN 62233: 2008
EN 55014-1: 2006+A1: 2009+A2: 2011
EN 55014-2: 2015
EN 61558-1
EN 61558-2-16
EN 61000-3-2: 2014
EN 61000-3-3: 2013
EN 50581
EN 50563

Kullanılan uyumluluk değerlendirme yöntemleri

2000/14/EG: Ek V

Ses şiddeti dB(A)

OC 3

Ölçülen: 81
Garanti edilen: 84

Aşağıda imzası olan kişiler, yönetim kurulu adına ve yönetim kurulunun yetkisine sahip olarak hareket eder.

H. Jenner
Chairman of the Board of Management

S. Reiser
Director Regulatory Affairs & Certification

Dokümantasyon sorumlusu:
S. Reiser

Alfred Kärcher SE & Co. KG
Alfred-Kärcher-Straße 28-40
71364 Winnenden (Germany)
Tel.: +49 7195 14-0
Fax: +49 7195 14-2212

Winnenden, 2018/09/01

Оглавление

Безопасность	RU	1
Использование по назначению	RU	4
Защитные устройства	RU	4
Защита окружающей среды	RU	4
Описание прибора	RU	4
Комплект поставки	RU	5
Начало работы	RU	5
Эксплуатация	RU	5
Транспортировка	RU	6
Хранение	RU	6
Уход и техническое обслуживание	RU	6
Помощь в случае неполадок	RU	6
Гарантия	RU	7
Технические данные	RU	7
Принадлежности и запасные детали	RU	7
Заявление о соответствии EU	RU	8



Перед первым применением устройства прочитайте эту оригинальную инструкцию по эксплуатации и прилагаемые указания по технике безопасности. Действуйте в соответствии с ними. Сохраните обе брошюры для дальнейшего пользования или для следующего владельца.

Безопасность

Символы на аппарате



⚠ ПРЕДУПРЕЖДЕНИЕ

Зарядка аккумулятора разрешена только с помощью прилагаемого оригинального зарядного устройства или зарядного устройства, допущенного фирмой Kärcher.

Степень опасности

⚠ ОПАСНОСТЬ

Указание относительно непосредственно грозящей опасности, которая приводит к тяжелым увечьям или к смерти.

⚠ ПРЕДУПРЕЖДЕНИЕ

Указание относительно возможной потенциально опасной ситуации, которая может привести к тяжелым увечьям или к смерти.

⚠ ОСТОРОЖНО

Указание на потенциально опасную ситуацию, которая может привести к получению легких травм.

ВНИМАНИЕ

Указание относительно возможной потенциально опасной ситуации, которая может повлечь материальный ущерб.

Зарядное устройство

⚠ ОПАСНОСТЬ

Опасность поражения электрическим током.

- Ни в коем случае не прикасаться к штепсельной вилке и розетке мокрыми руками.
- Не пользоваться зарядным устройством, когда оно находится в загрязненном или влажном состоянии.
- Запрещается пользоваться зарядным устройством во взрывоопасной среде.
- Не носить зарядное устройство за кабель сетевого питания.
- Кабель сетевого питания держать подальше от нагрева, острых краев, масла и подвижных деталей устройств.

- Избегать использование удлинительного кабеля с многоместными штепсельными розетками и при одновременной эксплуатации с несколькими приборами.
- Не вытаскивать сетевую штепсельную вилку путем подтягивания за кабель сетевого питания.
- Не накрывать зарядное устройство и держать свободными вентиляционные щели зарядного устройства.
- На контакты держателя аккумулятора не должны попадать металлические детали. Опасность коротких замыканий!
- Не открывать зарядное устройство. Ремонт выполняется только квалифицированным персоналом.
- Зарядное устройство использовать только для зарядки разрешенных видов аккумуляторных блоков.
- Не заряжать батареи (первичные элементы). Опасность коротких замыканий!
- Непрерывную зарядку блока аккумуляторной батареи следует выполнять не дольше чем в течение 24 часов.
- Не вставлять в гнездо зарядки проводящие ток предметы (например, отвертка или тому подобное).
- Зарядка аккумуляторов разрешена только с помощью прилагаемого оригинального зарядного устройства или допущенных фирмой KARCHER зарядных устройств.
- Зарядное устройство с зарядным кабелем при видимых повреждениях незамедлительно заменить оригинальными запчастями.
- Устройство имеет электрические конструктивные элементы, поэтому его нельзя мыть под проточной водой!
- Использовать и хранить зарядное устройство только в сухих помещениях при температуре окружающей среды 5-40° С.

Аккумулятор

⚠ ОПАСНОСТЬ

Опасность поражения электрическим током.

- Не вставлять в гнездо зарядки проводящие ток предметы (например, отвертка или тому подобное).
- Не подвергать аккумулятор воздействию прямых солнечных лучей, тепла или огня.

Безопасное обслуживание

⚠ ОПАСНОСТЬ

- Пользователь обязан использовать устройство в соответствии с назначением. Он должен учитывать местные особенности и обращать внимание при работе с устройством на других лиц, находящихся поблизости.
- Эксплуатация устройства во взрывоопасных зонах запрещается.
- При использовании прибора в опасных зонах следует соблюдать соответствующие правила техники безопасности.
- Не использовать прибор, если он ранее падал, и имеет признаки повреждения или негерметичности.
- Не чистить струей воды предметы, содержащие вещества, вредные для здоровья (например, асбест).
- Не добавляйте моющие средства или другие добавки!

⚠ ПРЕДУПРЕЖДЕНИЕ

- Эксплуатация прибора детьми или лицами, не прошедшими инструктаж, запрещается.
- Данное устройство не предназначено для использования людьми с ограниченными физическими,

сенсорными или умственными возможностями, а также лиц с отсутствием опыта и/или отсутствием необходимых знаний, за исключением случаев, когда они находятся под надзором ответственного за безопасность лица или получают от него указания по применению устройства, а также осознают вытекающие отсюда риски.

- Не разрешайте детям играть с устройством.
- Следить за тем, чтобы дети не играли с устройством.
- Эксплуатировать и хранить устройство только в соответствии с описанием и рисунками!
- Включайте устройство только в том случае, если в баке для воды присутствует вода. В результате работы устройство может быть повреждено.
- Не направлять струю разбрызгиваемой жидкости в глаза.

⚠ ОСТОРОЖНО

- Ни в коем случае не заливать в бак растворителя, жидкости, содержащие растворители, или неразбавленные кислоты (например, моющие средства, бензин, разбавители красок и ацетон), поскольку

они агрессивно воздействуют на материалы, используемые в устройстве.

- **Запрещается оставлять работающее устройство без присмотра.**
- **Установить устройство на твердую, ровную поверхность, чтобы обеспечить безопасное положение.**

ВНИМАНИЕ

- **Не разрешается эксплуатация устройства при температуре ниже 0 °С.**

Использование по назначению

Используйте данное устройство очистки под низким давлением исключительно в домашнем хозяйстве:

- для мойки машин, автомобилей, строений, инструментов, фасадов, террас, садовых принадлежностей, домашних животных и т.д. с помощью струи воды под низким давлением без добавления моющих средств;
- с принадлежностями и запасными частями, одобренными KÄRCHER.

Защитные устройства

⚠ ОСТОРОЖНО

- *Защитные устройства служат для защиты пользователей. Видоизменение защитных устройств или пренебрежение ими не допускается.*

Приборный выключатель

Главный выключатель препятствует непроизвольной работе аппарата.

Манометрический выключатель

Если рычаг ручного пистолета-распылителя отпущается, манометрический выключатель отключает насос, подача струи воды под низким давлением прекращается. При нажатии на рычаг насос снова включается.

Выключатель защиты двигателя

При чрезмерном напряжении в сети, выключатель защиты двигателя отключает прибор.

Защита окружающей среды

Инструкции по применению компонентов (REACH)

Актуальные сведения о компонентах приведены на веб-узле по следующему адресу:

www.kaercher.com/REACH



Отслужившие устройства содержат пригодные для вторичного использования ценные материалы, которые должны передаваться на переработку. Батареи и аккумуляторы содержат вещества, которые не должны попасть в окружающую среду. Отслужившие устройства, такие как батареи или аккумуляторы, утилизировать согласно требованиям по защите окружающей среды.

Электрические и электронные приборы часто содержат компоненты, которые при неправильном обращении или ненадлежащей утилизации представляют потенциальную опасность для людей и экологии. Тем не менее данные компоненты необходимы для правильной работы прибора. Приборы, обозначенные этим символом, запрещено утилизировать вместе с бытовыми отходами.



Упаковочные материалы поддаются вторичной переработке. Упаковку необходимо утилизировать без ущерба для окружающей среды.



Работы с мощными средствами должны проводиться только на рабочих поверхностях, не предназначенных для жидкостей, с подключением к бытовой канализации. Моющие средства не должны попадать в водоемы или почву.



Работы по очистке, в результате которых образуется отходящая вода, содержащая масла, например, промывка двигателя, мойка днища, должны производиться только на моченых площадках с маслоотделителем.



Забор воды из открытых водоемов в некоторых странах не разрешен.

Описание прибора

В данном руководстве по эксплуатации дано описание прибора с максимальной комплектацией. Комплектация отличается в зависимости от модели (см. упаковку).

Рисунки см. на вкладке 4

- 1 Ручной пистолет-распылитель
- 2 Резервуар для воды
- 3 Крышка бака для воды
- 4 Ручка резервуара для воды
- 5 Открыватель клапана
- 6 Фильтр тонкой очистки
- 7 Ящик для хранения мелких деталей
- 8 Рукоятка устройства
- 9 Выключатель прибора
- 10 гнездо зарядного устройства
- 11 Индикация состояния зарядки
- 12 Зарядное устройство
- 13 Плоскоструйная форсунка



* Дополнительные принадлежности

- 14 Сопло конического распыления – для бережной очистки
- 15 Универсальная щетка
- 16 Микроволоконная салфетка

- 17 Вискозная ткань
- 18 Щетка для очистки шерсти
- 19 Ящик с принадлежностями
- 20 Всасывающий шланг
- 21 Гнездо для подключения всасывающего шланга
- 22 Фильтр для очистки воды
- 23 Клапан

Мигающие коды

— — — — —	Аккумулятор заряжается.
— — — — —	Аккумулятор полностью заряжен.
— — — — —	Предупреждение о небольшом напряжении аккумулятора (оставшееся время работы прибл. 2 минуты).
- - - - -	Разряженный аккумулятор – устройство выключается или не включается.
-----	Неисправность: Сработал автомат защиты электродвигателя (см. "Помощь в случае неполадок").

Комплект поставки

Комплектация устройства указана на упаковке. При распаковке прибора проверить комплектацию. При обнаружении недостающих принадлежностей или повреждений, полученных во время транспортировки, следует уведомить торговую организацию, продавшую прибор.

Специальные принадлежности

Специальные принадлежности расширяют возможности применения прибора. Более детальную информацию можно получить у торговой организации фирмы KARCHER.

Начало работы

→ Поставить устройство на ровную поверхность.

Зарядить аккумулятор

Рисунок **A**

Указание: Во время процесса зарядки мигает индикатор зарядки / режима работы. После полной зарядки аккумулятора индикатор горит непрерывно. Время зарядки составляет приблизительно 3 часа.

Подача воды

ВНИМАНИЕ

Заряженные, содержащиеся в воде, могут вызвать повреждения насоса и принадлежностей.

→ Заполняйте в бак или всасывайте только чистую воду.

Подача воды из встроенного бака для воды

ВНИМАНИЕ

*Не добавляйте моющие средства, средства для защиты растений или другие добавки!
Не погружайте устройство в воду!*

Для заполнения бак для воды следует снять.

Рисунки **B** - **E**

Подача воды из открытых водоемов

Рисунки **L** - **L**

- Вытянуть резервуар для воды вертикально вверх.
- Снять открыватель клапана и фильтр тонкой очистки с помощью патрубка для подсоединения всасывающего шланга или подходящих клещей.
- Вставьте разъем для всасывающего шланга в устройство вместо фильтра тонкой очистки и зафиксируйте, повернув разъем на 90°.
- Подвесьте всасывающий шланг со встроенным фильтром к источнику подачи воды (например, к дождевой бочке).

ВНИМАНИЕ

Хранить открыватель клапана и фильтр тонкой очистки в отсеке для хранения надлежащим образом, и перед использованием вновь установить их вместе с баком для воды.

Примечание: убедиться, что штифт открывателя клапана направлен вверх.

Эксплуатация

ВНИМАНИЕ

Работа в сухую в течение более 2 минут приводит к выходу насоса низкого давления из строя. Если устройство в течение 2 минут не набирает давление, то его следует выключить и действовать в соответствии с указаниями, которые приводятся в главе „Помощь в случае неполадок“.

Рисунок **F**

Рабочее время при полностью заряженном аккумуляторе составляет прибл. 15 минут. Прибл. за 2 минуты до истечения рабочего времени индикатор состояния зарядки начинает мигать.

Режим с соплом конического распыления

△ ОСТОРОЖНО

Не направляйте струю разбрызгиваемой жидкости в глаза или уши.

Для бережной очистки шерсти и лап или очень чувствительных элементов.

Рисунок **G**

→ Установите сопло конического распыления.

Режим работы с моющим средством

△ ОПАСНОСТЬ

При применении чистящих средств следует соблюдать требования сертификата безопасности производителя, особенно указания относительно применения средств индивидуальной защиты. Не заполняйте и не всасывайте в бак моющие средства или другие добавки.

- Экономно разбрызгивать моющее средство по сухой поверхности и дать ему подействовать (не позволять высохнуть).
- Смойте отделившуюся грязь.

Режим с универсальной щеткой

ВНИМАНИЕ

Риск повреждения лакокрасочного покрытия. Перед работой с универсальной щеткой следует убедиться в том, что она очищена от грязи или других посторонних частиц.

Рисунок **H**

→ Установите универсальную форсунку.

Перерыв в работе

- Отпустить рычаг ручного пистолета-распылителя.

Если устройство не используется в течение прилб. 5 минут, оно автоматически отключается.

Окончание работы

Во избежание повреждений:

- Снимите бак или всасывающий шланг.
- Включите прибор.
- Нажимайте на рычаг пистолета-разбрызгивателя до тех пор, пока не прекратится выход воды.
- Отпустить рычаг ручного пистолета-распылителя.
- Полностью опорожнить резервуар.
- При необходимости вновь установить фильтр тонкой очистки и открыватель клапана.

ВНИМАНИЕ

Не полностью опорожненные устройства и оборудование могут быть повреждены разрушению при воздействии мороза. Полностью опорожнить устройство и принадлежности, а также обеспечить защиту от мороза.

Транспортировка

⚠ ОСТОРОЖНО

Опасность травм и повреждений!

При транспортировке следует обратить внимание на вес устройства.

Входящий в комплект поставки литий-ионный аккумулятор проверен в соответствии с предписаниями по международным перевозкам и может быть транспортирован/отправлен.

- Во время транспортировки соблюдать правила перевозки опасных грузов.

Транспортировка вручную

- Высоко поднять прибор за ручку и перенести.

Транспортировка на транспортных средствах

- Зафиксировать прибор от смещения и опрокидывания.

Хранение

⚠ ОСТОРОЖНО

Опасность травм и повреждений!

При хранении следует обратить внимание на вес устройства.

Хранение прибора

- Установить устройству на ровную поверхность.
- Не хранить устройство при температурах свыше 40°C и ниже 0°C.

Уход и техническое обслуживание

⚠ ОПАСНОСТЬ

Опасность поражения электрическим током.

- *Перед проведением любых работ с устройством следует выключить устройство и отсоединить его от аккумулятора.*

Очистка открывателя клапана / фильтра тонкой очистки

Регулярно выполнять очистку открывателя клапана и фильтра тонкой очистки.

ВНИМАНИЕ

Не допускать механического повреждения открывателя клапана и фильтра.

Рисунки **■** - **К**

- Снять открыватель клапана и фильтр тонкой очистки с помощью патрубка для подсоединения всасывающего шланга или подходящих клещей.
- Промыть открыватель клапана и фильтр тонкой очистки под проточной водой.
- Снова установить фильтр тонкой очистки и открыватель клапана.

Примечание: убедиться, что штифт открывателя клапана направлен вверх.

Помощь в случае неполадок

⚠ ОПАСНОСТЬ

Перед проведением любых работ с устройством следует выключить устройство и отсоединить его от аккумулятора.

Ремонтные работы и работы с электрическими узлами могут производиться только уполномоченной службой сервисного обслуживания.

Небольшие неисправности можно устранить самостоятельно с помощью следующего описания.

В случае сомнения следует обращаться в уполномоченную службу сервисного обслуживания.

Прибор не работает

- Проверьте состояние заряда аккумулятора или зарядите аккумулятор.

Мотор перегружен, сработал защитный автомат электродвигателя.

- Выключите прибор.
- Включить устройство и снова приступить к работе.

Температура окружающей среды опустилась ниже 0°C или поднялась выше 40°C, сработал автомат защиты электродвигателя.

- Выключите прибор.
- Дайте устройству остыть/нагреться.
- Включить устройство и снова приступить к работе.

Если неисправность повторяется, поручить проверку устройства сервисной службе.

Давление в приборе не увеличивается

- Убедитесь, что в баке или резервуаре для воды находится достаточно воды.
- Промыть открыватель клапана и фильтр тонкой очистки под проточной водой.
- Убедиться, что открыватель клапана вставлен штифтом наверх.

Сильные перепады давления

- Прочистите сопло: иголкой удалите загрязнения из отверстия сопла и промойте ее спереди водой.
- Убедитесь, что в баке или резервуаре для воды находится достаточно воды.

Прибор негерметичен

- Незначительная негерметичность устройства обусловлена техническими особенностями. При сильной негерметичности обратитесь в авторизованную службу сервисного обслуживания.

Гарантия

В каждой стране действуют соответственно гарантийные условия, изданные уполномоченной организацией сбыта нашей продукции в данной стране. Возможные неисправности прибора в течение гарантийного срока мы устраняем бесплатно, если причина заключается в дефектах материалов или ошибках при изготовлении. В случае возникновения претензий в течение гарантийного срока просьба обращаться, имея при себе чек о покупке, в торговую организацию, продавшую вам прибор или в ближайшую уполномоченную службу сервисного обслуживания.

Дата выпуска отображается на заводской табличке в закодированном виде. При этом отдельные цифры имеют следующее значение::

Пример: 30190

- 3 год выпуска
- 0 столетие выпуска
- 1 десятилетие выпуска
- 9 вторая цифра месяца выпуска
- 0 первая цифра месяца выпуска

Таким образом, в данном примере код 30190 означает дату выпуска 09 / (2) 013.

адреса вы сможете найти на веб-странице:
www.kaercher.com/dealersearch

Технические данные

Электрическое подключение

Номинальное напряжение аккумулятора	6 V
Номинальная мощность прибора	45 W
Степень защиты	IP X4
Класс защиты	
Время зарядки разряженного аккумулятора	3 h
Номинальное напряжение зарядного устройства	100-240 V 1~50-60 Hz
Выходное напряжение зарядного устройства	9,5 V
Выходной ток зарядного устройства	600 mA
Время работы при полной зарядке аккумулятора	15 min
Макс. высота всасывания	0,5 m

Рабочие характеристики

Рабочее давление	0,5 MPa
Вместимость резервуара для чистой воды	4 l
Температура окружающей среды (макс.)	40 °C
Температура окружающей среды (мин.)	0 °C

Размеры и вес

Длина	235 mm
Ширина	277 mm
высота	202 mm
Вес, в готовности к эксплуатации и с принадлежностями	6,2 kg

Значение установлено согласно стандарту EN 60335-2-79

Уровень шума L_{pA}	69 dB(A)
Опасность K_{pA}	3 dB(A)
Уровень мощности шума $L_{WA} +$ опасность K_{WA}	84 dB(A)

Сохраняется право на внесение технических изменений.

Принадлежности и запасные детали

Используйте оригинальные принадлежности и запчасти — только они гарантируют безопасную и бесперебойную работу устройства.

Информацию о принадлежностях и запчастях вы можете найти на сайте www.kaercher.com.

Заявление о соответствии EU

Настоящим мы заявляем, что нижеуказанный прибор по своей концепции и конструкции, а также в осуществленном и допущенном нами к продаже исполнении отвечает соответствующим основным требованиям по безопасности и здоровью согласно директивам EU. При внесении изменений, не согласованных с нами, данное заявление теряет свою силу.

Продукт Mobile Outdoor Cleaner

Тип: 1.680-xxx

Основные директивы EU

2014/35/EU

2014/30/EU

2011/65/EC

2009/125/EC

2000/14/EC

примененные предписания

278/2009

Примененные гармонизированные нормы

EN 60335-1

EN 60335-2-54

EN 62233: 2008

EN 55014-1: 2006+A1: 2009+A2: 2011

EN 55014-2: 2015

EN 61558-1

EN 61558-2-16

EN 61000-3-2: 2014

EN 61000-3-3: 2013

EN 50581

EN 50563

Примененный порядок оценки соответствия

2000/14/EC: Приложение V

Уровень мощности звука дБ(A)

ОС 3

Измерено: 81

Гарантировано: 84

Нижеподписавшиеся лица действуют от имени и по доверенности Правления.



H. Jenner

Chairman of the Board of Management



S. Reiser

Director Regulatory Affairs & Certification

Уполномоченный сотрудник по ведению документооборота:

S. Reiser

Alfred Kärcher SE & Co. KG
Alfred-Kärcher-Straße 28-40
71364 Winnenden (Germany)
Tel.: +49 7195 14-0
Fax: +49 7195 14-2212

Winnenden, 2018/09/01

Tartalomjegyzék

Biztonság	HU	1
Rendeltetésszerű használat	HU	3
Biztonsági berendezések	HU	3
Környezetvédelem	HU	3
Készülék leírása	HU	4
Szállítási tétel	HU	4
Üzembevétel	HU	4
Üzem	HU	4
Szállítás	HU	5
Tárolás	HU	5
Ápolás és karbantartás	HU	5
Segítség üzemzavar esetén	HU	5
Garancia	HU	6
Műszaki adatok	HU	6
Tartozékok és alkatrészek	HU	6
EU konformitási nyilatkozat	HU	6



Készüléke első használata előtt olvassa el az eredeti üzemeltetési útmutatót és a mellékelt biztonsági utasításokat. Ezek alapján járjon el. Tartsa meg a mindkét füzetet későbbi használatra, vagy az esetleges új tulajdonos számára!

Biztonság

Szimbólumok a készüléken



⚠ FIGYELMEZTETÉS

Az akkut csak a mellékelt eredeti töltő készülékkel vagy a KÄRCHER által engedélyezett töltő készülékkel szabad tölteni.

Veszély fokozatok

⚠ VESZÉLY

Közvetlenül fenyegető veszélyre való figyelmeztetés, amely súlyos testi sérüléshez vagy halálhoz vezet.

⚠ FIGYELMEZTETÉS

Lehetséges veszélyes helyzetre való figyelmeztetés, amely súlyos testi sérüléshez vagy halálhoz vezethet.

⚠ VIGYÁZAT

Figyelmeztetés esetlegesen veszélyes helyzetre, amely könnyű sérüléshez vezethet.

FIGYELEM

Lehetséges veszélyes helyzetre való figyelmeztetés, amely anyagi kárhoz vezethet.

Töltőkészülék

⚠ VESZÉLY

Áramütés veszélye.

- A hálózati csatlakozóhoz és a dugaljhoz soha nem szabad nedves kézzel nyúlni.
- A töltőkészüléket ne használja piszkos vagy nedves állapotban.
- A töltőkészüléket ne üzemeltesse robbanásveszélyes környezetben.
- Ne vigye a töltőkészüléket a hálózati kábelnél fogva.
- A hálózati kábelt tartsa távol melegtől, éles peremektől, olajtól és a mozgó készülék-részekről.
- Kerülje a hosszabító kábelek többszörös dugaljjal és több készülékkel egyszerre történő üzemeltetését.
- A hálózati dugót ne a hálózati kábel húzásával távolítsa el a hálózati dugaljból.
- A töltőkészüléket ne takarja le és a töltőkészülék szellőzőnyílásait tartsa szabadon.
- Az akku tartó érintkezéseira nem kerülhet fém darab, rövidzárlat veszély.

- A töltőkészüléket ne nyissa fel. Javításokat csak szakemberrel végeztessen.
- A töltő készüléket csak az engedélyezett akku csomagok töltésére használja.
- Ne töltsön fel elemet (primer elemek), robbanásveszély.
- Az akkumulátor csomagot ne töltsse 24 óránál tovább megszakítás nélkül.
- Ne helyezzen vezető tárgyakat (pl. csavarhúzó vagy hasonlók) a töltő csatlakozó dugaszába.
- Az akkut tölteni csak a mellékelt eredeti töltő készülékkel vagy a KÄRCHER által engedélyezett töltő készülékkel szabad.
- A töltőkészüléket és a töltőkábelt látható sérülés esetén haladéktalanul ki kell cserélni eredeti alkatrészeire.
- A készülék elektromos alkatrészeket tartalmaz - ne tisztítsa folyóvíz alatt!
- A töltőkészüléket csak száraz helyiségben szabad használni és tárolni, környezeti hőmérséklet 5 - 40° C.

Akkumulátor

⚠ VESZÉLY

Áramütés veszélye.

- Ne helyezzen vezető tárgyakat (pl. csavarhúzó vagy hasonlók) a töltő csatlakozó dugaszába.
- Az akkumulátort ne tegye ki erős napsütésnek, melegnek valamint tűznek.

Biztonságos használat

⚠ VESZÉLY

- A felhasználónak a készüléket rendeltetésszerűen kell használnia. Figyelembe kell vennie a helyi adottságokat, és a készülékkel való munka közben ügyelnie kell a környezetében lévő személyekre.
- Az üzemeltetés robbanásveszélyes környezetben nem megengedett.
- A készülék veszélyes területen történő alkalmazása során figyelembe kell venni a megfelelő biztonsági előírásokat.
- A készüléket nem szabad használni, ha előtte leesett, láthatóan sérült vagy szivárog.
- Ne permetezzen le olyan tárgyakat, amelyek egészségre ártalmas anyagokat (pl. aszbeszt) tartalmaznak.
- Ne töltsön tisztítószert vagy más adalékot a tartályba!

⚠ FIGYELMEZTETÉS

- A készüléket nem használhatják gyermekek és olyan személyek, akiket nem tanítottak be a készülék használatára.
- Ez a készülék nem alkalmas arra, hogy korlátozott fizikai, érzékelő vagy szellemi képességgel rendelkező vagy tapasztalat és/vagy ismeret hiányában lévő személyek használják, kivéve, ha a biz-

tonságukért felelős személy felügyeli őket, vagy betanították őket a készülék használatára és megértették az ebből eredő veszélyeket.

- *Gyermekeknek nem szabad a készülékkel játszani!*
- *Gyerekeket felügyelni kell, annak biztosításáért, hogy a készülékkel ne játszanak.*
- *A készüléket csak a leírásnak, ill. az ábrának megfelelő módon üzemeltesse vagy tárolja!*
- *Csak akkor kapcsolja be a készüléket, ha víz van a víztartályban. A készülék szárazmenet esetén károsodhat.*
- *A permetező sugarat ne irányítsa a szemre.*

⚠ VIGYÁZAT

- *Soha ne töltsön a víztartályba oldószert, oldószertartalmú folyadékot vagy hígítás nélkül savat (pl. tisztítószer, benzint, festékhígítót és acetont), mivel azok megtámadják a készülékben felhasznált anyagokat.*
- *Az üzemben lévő készüléket soha ne hagyja felügyelet nélkül.*
- *A készüléket szilárd, sík alapra állítsa le, hogy garantált legyen a biztosan állás.*

FIGYELEM

- *A készüléket 0 °C alatti hőmérséklet esetén ne üzemeltesse.*

Rendeltetésszerű használat

Ezt az alacsony nyomású tisztítót kizárólag magánháztartásban szabad használni:

- gépek, járművek, szerszámok, homlokzatok, teraszok, kerti gépek, háziállatok stb. alacsony nyomású vízszugárral, tisztítószer hozzáadása nélkül történő tisztításához.
- A KÄRCHER cég által engedélyezett tartozékokkal és tartalék alkatrészekkel.

Biztonsági berendezések

⚠ VIGYÁZAT

- *A biztonsági berendezések a felhasználó védelmét szolgálják és ezeket nem szabad megváltoztatni vagy megkerülni.*

Készülék kapcsoló

A készülékkapcsoló megakadályozza a készülék véletlen üzemeltetését.

Nyomáskapcsoló

Ha a kézi szórópisztoly karját elengedi, akkor a nyomáskapcsoló lekapcsolja a szivattyút, az alacsony nyomású sugár leáll. Ha a kart meghúzza, a szivattyú ismét bekapcsol.

Motor védőkapcsoló

Túl nagy áramfelvétel esetén a motorvédő kapcsoló ki kapcsolja a készüléket.

Környezetvédelem

Megjegyzések a tartalmazott anyagokkal kapcsolatban (REACH)

Aktuális információkat a tartalmazott anyagokkal kapcsolatosan a következő címen talál:

www.kaercher.com/REACH



A használt készülékek értékes újrahasznosítható anyagokat tartalmaznak, amelyeket újrahasznosító helyen kell elhelyezni. Az elemek és az akkumulátorok olyan anyagokat tartalmaznak, amelyeknek nem szabad a környezetbe kerülni. Kérjük, az elhasznált készüléket, valamint az elemet vagy az akkumulátort környezetkímélő módon távolítsa el.

Az elektromos és az elektronikus készülékek gyakran tartalmaznak olyan alkotóelemeket, amelyek helytelen kezelés vagy helytelen ártalmatlanítás esetén potenciális veszélyt jelenthetnek az emberi egészségre és a környezetre. A készülék szabályszerű üzemeltetéséhez azonban szükség van ezekre az alkotóelemekre. Az ilyen szimbólummal megjelölt készülékeket nem szabad a háztartási hulladékkal együtt ártalmatlanítani.



A csomagolóanyagok újrahasznosíthatók. Kérjük a csomagolást környezetkímélő módon ártalmatlanítsa.



Tisztítási munkát csak szennyvízcsatornához csatlakoztatott vízzáró munkafelületen szabad végezni. A tisztítószer ne hagyja vizekbe vagy a talajba jutni.



Tisztítási munkákat, amelyeknél olajtartalmú szennyvíz keletkezik pl. motormosás, alvázmosás csak olajleválasztóval ellátott mosóhelyen szabad elvégezni.



A szabad vizekből való vízvétel néhány országban nem megengedett.

Készülék leírása

Jelen használati útmutatóban a maximális felszereltség van leírva. A szállítási terjedelem modellenként eltérő (lásd a csomagoláson).

Az ábrákat lásd a 4. kihajtható oldalon



- 1 Kézi szórópisztoly
- 2 Vízartály
- 3 Vízartály fedele
- 4 Hordófogantyú a vízartályhoz
- 5 Szelepnitő
- 6 Finomszűrő
- 7 Tárolórekesz kis alkatrészek számára
- 8 A készülék hordófogantyúja
- 9 Készülékkapcsoló
- 10 Töltő csatlakozó dugasza
- 11 Feltöltési állapot kijelzője
- 12 Töltő készülék
- 13 Lapos sugarú szórófeje

* Opcionális tartozék

- 14 Kúpsugarú fúvóka - a kíméletes tisztításhoz
- 15 Univerzális kefe
- 16 Mikrofaser rongy
- 17 Viszkóz kendő
- 18 Szórmetisztító kefe
- 19 Tartozékdoboz
- 20 Szívótömlő
- 21 Szívótömlő csatlakozó
- 22 Vízszűrő
- 23 Elzárókupak

Villogó kódok

— — — — —	Az akku töltődik.
—————	Az akkumulátor teljesen fel van töltve.
— — — — —	Figyelmeztetés alacsony akkumulátor feszültségre (kb. 2 perc hátralévő működési idő).
- - - - -	Az akkumulátor lemerült - a készülék kikapcsol, ill. nem lehet bekapcsolni.
-----	Üzemzavar: A motorvédő kapcsoló bekapcsol (lásd a „Segítség üzemzavar esetén” részben).

Szállítási tétel

A készülék szállítási terjedelem fel van tüntetve a csomagoláson. Kicsomagoláskor ellenőrizze a csomagolás tartalmát, hogy megvan-e minden alkatrész.

Hiányzó tartozék vagy szállítási sérülés esetén kérem, értesítse a kereskedőt.

Különleges tartozékok

Az extra tartozékok további felhasználási lehetőséget biztosítanak a készülékhez. Erre vonatkozólag részletes információkat a KÄRCHER-kereskedőknél kaphat.

Üzembevétele

→ A készüléket sík területre állítsa.

Akku feltöltése

Ábra **A**

Megjegyzés: A töltési folyamat alatt a töltő- / üzem kijelző villog. Ha az akku teljesen feltöltődött akkor folyamatosan világít.

A töltési idő körülbelül 3 óra.

Vízellátás

FIGYELEM

A vízben lévő szennyeződések megrongálhatják a szivattyút és a tartozékokat.

→ Csak tiszta vizet töltsön be vagy szívjon fel a tartályba.

Vízellátás integrált vízartályból

FIGYELEM

Ne töltsön tisztítószert, növényvédőszerrel vagy más adalékot a tartályba!

A készüléket ne martsa vízbe!

A feltöltéshez vegye le a vízartályt.

Ábrák **B** - **E**

Víz kiszívása nyitott tartályokból

Ábrák **I** - **L**

→ A vízartályt függőlegesen felfelé húzza le.

→ Vegye le a szelepnitőt és a finomszűrőt a szívótömlőcsatlakozás vagy egy megfelelő fogó segítségével.

→ Dugja be a készülékbe a szívótömlő-csatlakozót a finomszűrő helyett, és rögzítse 90°-os elforgatással.

→ Az integrált szűrővel rendelkező szívótömlőt engedje bele a vízforrásba (például vizesvödörbe).

FIGYELEM

Órizzze meg a szelepnitőt és a finomszűrőt a tárolórekeszben, és a vízartállyal való használat előtt ismét helyezze be.

Megjegyzés: Ügyeljen arra, hogy a szelepnitő csapja felfelé nézzen.

Üzem

FIGYELEM

2 percnél hosszabb szárazmenet a szivattyú rongálódásához vezet. Ha a készülék 2 percnél belül nem épít fel nyomást, akkor kapcsolja ki a készüléket és a „Segítség üzemzavar esetén” c.fejezet utasításainak megfelelően járjon el.

Ábra **F**

Az üzemi idő teljesen feltöltött akkumulátorok esetén kb. 15 perc. Kb. 2 perccel az üzemi idő vége előtt a töltési állapot kijelzője villogni kezd.

Üzemeltetés kúpsugarú fúvókával

⚠ VIGYÁZAT

A permetező sugarat ne irányítsa szemre vagy fülre.

Bunda, mancs vagy különösen érzékeny alkotóelemek kíméletes tisztításához.

Ábra **G**

→ Szerelje fel a kúpsugarú fúvókát.

Használat tisztítószerral

⚠ VESZÉLY

Tisztítószert használata esetén figyelembe kell venni a tisztítószert gyártójának biztonsági adatlapját, különös tekintettel a személyes védelmi felszerelésre vonatkozó utasításokra.

Ne töltsön be vagy szívjon fel a tartályba tisztítószert vagy más adalékot.

- Takarékosan permetezze fel a tisztítószert a száraz felületre és hagyja hatni (ne hagyja megszáradni).
- A feloldott szennyeződést öblítse le.

Üzemeltetés univerzális kefével

FIGYELEM

Lakk sérülések veszélye

Az univerzális kefének a munkavégzéshez szennyező-déstől vagy más részecskéktől mentesnek kell lennie.

Ábra **I**

- Szerelje fel az univerzális kefé.

A használat megszakítása

- Engedje el a kézi szórópisztoly karját.
- Működtetés nélkül a készülék kb. 5 perc után automatikusan kikapcsol.

Használat befejezése

Károk elkerülése érdekében:

- Vegye le a tartályt, és töltsa el a szívótömlőt.
- Kapcsolja be a kÉsz. JÉket.
- A kézi szórópisztoly karját addig nyomja, amíg már nem lép ki több víz.
- Engedje el a kézi szórópisztoly karját.
- Teljesen ürítse ki a tartályt.
- Adott esetben ismét helyezze be a finomszűrőt és a szelepnitót.

FIGYELEM

A nem teljesen kiürített készüléket vagy tartozékokat a fagy megrongálhatja. A készüléket és a tartozékokat teljesen ürítse ki és óvja a fagytól.

Szállítás

⚠ VIGYÁZAT

Sérülés- és rongálódásveszély!

Szállítás esetén vegye figyelembe a készülék súlyát.

A lítiumion-akkumulátor a vonatkozó előírásoknak megfelelően átesett a nemzetközi szállításra vonatkozó ellenőrzésen és szállítható.

- A szállítás során be kell tartani a veszélyes árukra vonatkozó előírásokat.

Szállítás kézzel

- A készüléket a hordófogantyúnál megemelni és vinni.

Szállítás járműben

- A készüléket elcsúszás és borulás ellen biztosítani kell.

Tárolás

⚠ VIGYÁZAT

Sérülés- és rongálódásveszély!

Tárolás esetén vegye figyelembe a készülék súlyát.

A készülék tárolása

- A készüléket sík területen állítsa le.
- A készüléket ne tárolja 40°C fölötti és 0°C alatti hőmérsékleten.

Ápolás és karbantartás

⚠ VESZÉLY

Áramütés veszélye.

- A készüléken történő bármiféle munka előtt kapcsolja ki a készüléket, és válassza le a töltőkészülékéről.

Szelepnitót / finomszűrő tisztítása

Rendszeresen tisztítsa meg a szelepnitót és a finomszűrőt.

FIGYELEM

A szelepnitót és a szűrő nem sérülhet meg.

Ábrák **I** - **K**

- Vegye le a szelepnitót és a finomszűrőt a szívótömlőcsatlakozás vagy egy megfelelő fogó segítségével.
- Tisztítsa meg a szelepnitót és a finomszűrőt folyó víz alatt.
- Ismét helyezze be a finomszűrőt és a szelepnitót.
- Megjegyzés:** Ügyeljen arra, hogy a szelepnitó csapja felfelé nézzen.

Segítség üzemzavar esetén

⚠ VESZÉLY

A készüléken történő bármiféle munka előtt kapcsolja ki a készüléket, és válassza le a töltőkészülékéről.

Az elektromos alkatrészekben történő javítási munkákat vagy munkákat csak jóváhagyott szerviz szolgáltatásnak szabad elvégeznie.

A kisebb meghibásodásokat a következő áttekintő táblázat segítségével Ön is megszüntetheti.

Kétség esetén kérjük, forduljon jogosult ügyfélszolgálathoz.

A készülék nem megy

- Ellenőrizze az akkumulátor töltöttségi szintjét, és szükség esetén töltsen fel az akkumulátort.
- A motor túl van terhelve, a motorvédő kapcsoló kioldott.
- A készüléket ki kell kapcsolni.
- Kapcsolja be és helyezze ismét üzembe a készüléket. Környezeti hőmérséklet 0°C alatt vagy 40°C felett, a motorvédő kapcsoló kioldott.
- A készüléket ki kell kapcsolni.
- Hagyja lehűlni / felmelegedni a készüléket.
- Kapcsolja be és helyezze ismét üzembe a készüléket. Ha az üzemzavar többször fellép, a készüléket ellenőriztesse a szerviz szolgálattal.

A készülék nem termel nyomást

- Győződjön meg róla, hogy elegendő víz van a tartályban ill. víztartályban.
- Tisztítsa meg a szelepnitót és a finomszűrőt folyó víz alatt.
- Győződjön meg róla, hogy a szelepnitó csappal felfelé került behelyezésre.

Erős nyomásingadozások

- A fúvóka tisztítása: A szennyeződések távolítsa el egy tű segítségével a fúvókafuratból, és öblítse ki előről vízzel.
- Győződjön meg róla, hogy elegendő víz van a tartályban ill. víztartályban.

A készülék szívárog

- A készülék csepögő szívárgás műszaki okok miatt lehetséges. Erős szívárgás esetén hívja a jóváhagyott szerviz szolgáltatást.

Garancia

Minden országban az illetékes forgalmazónk által kiadott garancia feltételek érvényesek. Az esetleges üzemzavarokat az Ön készülékén a garancia lejártáig költségmentesen elhárítjuk, amennyiben anyag- vagy gyártási hiba az oka. Garanciális esetben kérjük, forduljon a vásárlást igazoló bizonylattal kereskedőjéhez vagy a legközelebbi hivatalos szakszervizhez.

A címeiket a következő helyen találja:

www.kaercher.com/dealersearch

Műszaki adatok

Elektromos csatlakozás

Akku névleges feszültsége	6 V
Készülék névleges teljesítménye	45 W
Védelmi fokozat	IP X4
Védelmi osztály	⚡
Töltési idő üres akkunál	3 h
Töltőkészülék névleges feszültsége	100-240 V 1~50-60 Hz

Töltőkészülék kiindulási feszültsége	9,5 V
Töltőkészülék kimeneti áram	600 mA
Üzemidő teljes akkufeltöltés esetén	15 min
Max. felszívási magasság	0,5 m

Teljesítmény adatok

Üzemi nyomás	0,5 MPa
A friss víz tartály űrtartalma	4 l
Környezeti hőmérséklet (max.)	40 °C
Környezeti hőmérséklet (min.)	0 °C

Méret és súly

Hossz	235 mm
Szélesség	277 mm
Magasság	202 mm
Súly, üzemképpen a tartozékkal	6,2 kg

Az EN 60335-2-79 szerint megállapított értékek

Hangnyomás szint L_{pA}	69 dB(A)
Bizonytalanság K_{pA}	3 dB(A)
Hangnyomás szint L_{WA} + bizonytalanság K_{WA}	84 dB(A)

Műszaki változtatások joga fenntartva.

Tartozékok és alkatrészek

Kizárólag eredeti tartozékokat és eredeti pótalkatrészeket alkalmazzon, mivel ezek szavatolják a készülék biztonságos és zavartmentes üzemét.

A tartozékokkal és pótalkatrészekkel kapcsolatos információkat a www.kaercher.com oldalon olvashatja.

EU konformitási nyilatkozat

Ezennel tanúsítjuk, hogy az alábbiakban megnevezett gép tervezése és építési módja alapján az általunk forgalomba hozott kivitelben megfelel az EU irányelvek vonatkozó, alapvető biztonsági és egészségügyi követelményeinek. A gép jóváhagyásunk nélkül történő módosítása esetén ez a nyilatkozat elveszti érvényességét. A készülék megfelel az EU-ban és Magyarországon (HU) harmonizált szabványoknak.

Termék: Mobile Outdoor Cleaner

Típus: 1.680-xxx

Vonatkozó európai közösségi irányelvek:

2014/35/EU

2014/30/EU

2011/65/EU

2009/125/EG

2000/14/EK

Alkalmazott rendszabályok

278/2009

Alkalmazott harmonizált szabványok:

EN 60335-1

EN 60335-2-54

EN 62233: 2008

EN 55014-1: 2006+A1: 2009+A2: 2011

EN 55014-2: 2015

EN 61558-1

EN 61558-2-16

EN 61000-3-2: 2014

EN 61000-3-3: 2013

EN 50581

EN 50563

Követett megfelelés megállapítási eljárás:

2000/14/EK: V. függelék

Hangteljesítményszint dB(A)

OC 3

Mért: 81

Garantált: 84

Az aláírók az igazgatóság megbízásából és teljes körű meghatalmazásával járnak el.

H. Jenner

Chairman of the Board of Management

S. Reiser

Director Regulatory Affairs & Certification

A dokumentáció összeállításáért felelős:

S. Reiser

Alfred Kärcher SE & Co. KG
Alfred-Kärcher-Straße 28-40
71364 Winnenden (Germany)
Tel.: +49 7195 14-0
Fax: +49 7195 14-2212

Winnenden, 2018/09/01

Obsah

Bezpečnost	CS	1
Používání v souladu s určením	CS	3
Bezpečnostní prvky	CS	3
Ochrana životního prostředí	CS	3
Popis zařízení	CS	4
Obsah dodávky	CS	4
Uvedení do provozu	CS	4
Provoz	CS	4
Přeprava	CS	5
Ukládání	CS	5
Ošetrování a údržba	CS	5
Pomoc při poruchách	CS	5
Záruka	CS	6
Technické údaje	CS	6
Příslušenství a náhradní díly	CS	6
EU prohlášení o shodě	CS	6



Než začnete poprvé používat Váš přístroj přečtěte si tento původní provozní návod a přiložené bezpečnostní pokyny. Řiďte se těmito pokyny. Uchovejte si obě příručky pro pozdější použití nebo pro dalšího majitele.

Bezpečnost

Symbols na zařízení



⚠ VAROVÁNÍ

Nabíjení akumulátoru provádějte pouze v přiložené originální nabíječce nebo v nabíječce schválené společností KÄRCHER.

Stupně nebezpečí

⚠ NEBEZPEČÍ

Upozornění na bezprostředně hrozící nebezpečí, které vede k těžkým fyzickým zraněním nebo k usmrcení.

⚠ VAROVÁNÍ

Upozornění na potenciálně nebezpečnou situaci, která by mohla vést k těžkým fyzickým zraněním nebo usmrcení.

⚠ UPOZORNĚNÍ

Upozornění na případnou nebezpečnou situaci, která může vést k lehkým fyzickým zraněním.

POZOR

Upozornění na potenciálně nebezpečnou situaci, která může mít za následek poškození majetku.

Nabíječka

⚠ NEBEZPEČÍ

Nebezpečí úrazu elektrickým proudem.

- *Nikdy se nedotýkejte síťové zástrčky ani zásuvky vlhkýma rukama.*
- *Nabíječku nepoužívejte znečištěnou ani mokrou.*
- *Nabíječku nepoužívejte v prostředí s nebezpečím výbuchu.*
- *Nabíječku nenoste ze síťový kabel.*
- *Síťový kabel chraňte před horkem, ostrými hranami, olejem a pohyblivými součástmi.*
- *Nepoužívejte prodlužovací kabely s více zásuvkami a více připojenými přístroji zároveň.*
- *Síťovou zástrčku neodpojuje ze zásuvky taháním za síťový kabel.*
- *Nabíječku nezakrývejte a větrací štěrby nechávejte volné.*
- *Ke kontaktům držáku akumulátorů se nesmějí dostat kovové předměty, jinak hrozí zkrat.*

- Nabíječku neotvírejte. Opravy nechte provádět odborníkům.
- Nabíječku používejte pouze k nabíjení schválených akumulátorů.
- Nenabíjejte baterie (primární články), jinak hrozí výbuch.
- Nenabíjejte sadu akumulátorů déle než 24 hodin nepřetržitě.
- Do nabíjecí zdířky nezasunujte vodivé předměty (např. šroubovák nebo podobné).
- Akumulátor se smí nabíjet pouze přiloženou originální nabíječkou nebo nabíječkou schválenou společností KÄRCHER.
- Nabíječku s nabíjecím kabelem při viditelném poškození neprodleně vyměňte za originální náhradní díl.
- Přístroj obsahuje elektrické konstrukční prvky, které se nesmějí čistit pod tekoucí vodou.
- Nabíječku používejte a ukládejte jen v suchých prostorech s teplotou prostředí v intervalu 5 - 40° C.

Akumulátor

⚠ NEBEZPEČÍ

Nebezpečí úrazu elektrickým proudem.

- Do nabíjecí zdířky nezasunujte vodivé předměty (např. šroubovák nebo podobné).
- Akumulátor nevystavujte přímému slunečnímu záření, horku ani ohni.

Bezpečné zacházení

⚠ NEBEZPEČÍ

- Uživatel musí přístroj používat dle určení. Při práci s přístrojem je uživatel povinen dbát místních podmínek a brát ohled na osoby nacházející se okolí.
 - Provoz v prostředí s nebezpečím výbuchu je zakázáno.
 - Používáte-li zařízení v nebezpečných prostorách, je třeba dodržovat příslušné bezpečnostní předpisy.
 - Nepoužívejte přístroj v případě, že spadl na zem, je viditelně poškozen nebo netěsní.
 - Nikdy nestříkejte na předměty obsahující zdraví škodlivé látky (např. azbest).
 - Nevlévejte čisticí prostředek ani jiné přísady!
- ### ⚠ VAROVÁNÍ
- S přístrojem nesmí pracovat děti nebo osoby, které nebyly seznámeny s návodem k jeho použití.
 - Toto zařízení není určeno k tomu, aby je používaly osoby s omezenými fyzickými, smyslovými nebo duševními schopnostmi nebo osoby zcela bez zkušeností a/nebo znalostí, ledaže by tak činily pod dohledem osoby pověřené zajištěním jejich bezpečnosti nebo poté, co od ní obdržely instruktáž, jak se zařízením zacházet a uvědomují si nebezpečích, která s používáním přístroje souvisí.

- *Není dovoleno, aby si děti s přístrojem hrály.*
- *Na děti je třeba dohlížet, aby bylo zajištěno, že si se zařízením nebudou hrát.*
- *Přístroj používejte a skladujte pouze dle popisu resp. zobrazení!*
- *Přístroj zapínejte jen tehdy, když je v nádrži voda. Při chodu nasucho se může přístroj poškodit.*
- *Stříkacím paprskem nemiřte na oči.*

⚠ UPOZORNĚNÍ

- *Do nádrže na vodu nikdy nelijte rozpouštědla, kapaliny obsahující rozpouštědla nebo nezředěné kyseliny (např. čisticí prostředky, benzín, ředidla do barev a aceton), například by materiály použité v přístroji.*
- *Nikdy přístroj nenechávejte bez dozoru, je-li v provozu.*
- *Umístěte zařízení na pevný, rovný podklad, aby byla zajištěna bezpečná stabilita.*

POZOR

- *Zařízení neprovozujte při teplotách po 0 °C.*

Používání v souladu s určením

Tento nízkotlaký čistič používejte výhradně v soukromých domácnostech:

- na čištění strojů, vozidel, náradí, fasád, teras, zahradního náčiní, domácích zvířat apod. nízkotlakým vodním paprskem bez přísad a čisticích prostředků.
- Pouze příslušenství a náhradní díly schválené firmou KÄRCHER.

Bezpečnostní prvky

⚠ UPOZORNĚNÍ

- *Bezpečnostní zařízení slouží k ochraně uživatele a nesmějí být měněny či obcházeny.*

Přístrojový spínač

Vypínač na zařízení zabraňuje zařízení v nahodilému provozu.

Presostat

Při uvolnění páčky na ruční stříkací pistolí vypne tlakový spínač čerpadlo a nízkotlaký vodní paprsek se přeruší. Přitážením páčky se čerpadlo opět zapne.

Motorový jistič

V případě přílišné spotřeby proudu ochranný spínač motoru vypne zařízení.

Ochrana životního prostředí

Informace o obsažených látkách (REACH)

Aktuální informace o obsažených látkách naleznete na adrese:

www.kaercher.com/REACH



Vysloužilá zařízení obsahují cenné recyklovatelné materiály, které by měly být odevzdány k recyklaci. Baterie a akumulátory obsahují látky, které se nesmějí dostat do životního prostředí. Staré přístroje nebo akumulátory zlikvidujte ekologicky.

Elektrické a elektronické přístroje jsou často tvořeny složkami, které při nesprávném používání nebo nesprávné likvidaci mohou představovat potenciální riziko pro lidské zdraví a životní prostředí. Tyto složky jsou však nezbytné pro správnou funkci zařízení. Přístroj označený tímto symbolem nesmíte likvidovat v domovním odpadu.



Obalové materiály jsou recyklovatelné. Při likvidaci obalu berte ohled na životní prostředí.



Práce s čisticími prostředky se smí provádět pouze na nepropustných pracovních plochách s připojením ke kanalizaci. Nenechte proniknout čisticí prostředek do vodních toků nebo do země.



Čisticí práce, při kterých vzniká odpadová voda obsahující olej např. při čištění motoru či podvozku automobilu, se smějí provádět výhradně na místech k tomu určených disponujících odlučovačem oleje.



Odběr vody z veřejných vodních zdrojů není v některých zemích dovoleno.

Popis zařízení

V provozní příručce je popsáno maximální vybavení. V závislosti na modelu se liší obsah dodávky (viz obal).

Ilustrace najdete na rozkládací stránce 4



- 1 Ruční stříkací pistole
- 2 Nádrž na vodu
- 3 Víko nádrže na vodu
- 4 Přepravní rukojeť vodní nádrže
- 5 Otvírač ventilu
- 6 Jemný filtr
- 7 Ukládací přihrádka na drobné díly
- 8 Držadlo na přenášení přístroje
- 9 Přístrojový spínač
- 10 Nabíjecí zdířka
- 11 Ukazatel stavu nabití
- 12 Nabíječka
- 13 Plochá otryskávací tryska

* Dodatečné příslušenství

- 14 Kuželovitá tryska pro šetrné čištění
- 15 Univerzální kartáč
- 16 Sada hadříků z mikrovláken
- 17 Utěrka z viskózy
- 18 Kartáč na čištění kožešin
- 19 Přihrádka s příslušenstvím
- 20 Sací hadice
- 21 Připojka sací hadice
- 22 Vodní filtr
- 23 Uzavírací klapka

Blikací kódy

— — — — —	Akumulátor se nabíjí.
—————	Akumulátor je zcela nabitý.
— — — — —	Výstraha před nízkým nabitím akumulátoru (zbyváající doba chodu cca 2 minuty).
- - - - -	Akumulátor je vybitý – přístroj se vypne, popř. nelze zapnout.
-----	Porucha: Vypnul motorový jistič (viz „Pomoc při poruchách“).

Obsah dodávky

Rozsah dodávky přístroje je zobrazen na obale. Během vybalování zkontrolujte, zda je zásilka kompletní. Pokud chybí části příslušenství nebo bylo transportem poškozeno, obraťte se na vaši prodejnu.

Zvláštní příslušenství

Zvláštní příslušenství rozšiřuje možnosti využití vysokotlakého čističe. Bližší informace obdržíte u Vašeho obchodníka s přístroji KÄRCHER.

Uvedení do provozu

→ Přístroj postavte na rovné ploše.

Nabíjení akumulátoru

Ilustrace **A**

Upozornění: Během nabíjení bliká ukazatel nabití / provozu. Až bude akumulátor plně nabitý, rozsvítí se ukazatel natrvalo.

Nabíjení trvá ca. 3 hodin.

Prívod vody

POZOR

Znečištění vody může poškodit čerpadlo a příslušenství.

→ Do nádrže lijte nebo nasávejte pouze čistou vodu.

Zásobování vodou z integrované nádrže

POZOR

Nenalevejte čisticí prostředky, pesticidy ani jiné přísady! Neponožte přístroj do vody!

Při plnění nádrž na vodu sejměte.

Ilustrace **B** - **E**

Nasávání vody z otevřených nádrží

Ilustrace **I** - **L**

→ Vodní nádrž vytáhněte svisle nahoru.

→ Vyjměte otvírač ventilu a jemný filtr pomocí přípojky sací hadice nebo vhodných kleští.

→ Namísto jemného filtru zasuňte do přístroje přípojku sací hadice a zafixujte ji otočením o 90°.

→ Sací hadici s integrovaným filtrem zavěste do zdroje vody (např. kbelíku s vodou).

POZOR

Zvedněte otvírač ventilu a jemný filtr v ukládací přihrádce a před použitím s nádrží na vodu opět nasadte.

Upozornění: Dbejte na to, aby čep otvírače ventilu směřoval nahoru.

Provoz

POZOR

Chod nasucho po dobu delší než 2 minuty způsobí poškození čerpadla. Pokud přístroj během 2 minut nevytvoří tlak, vypněte jej a postupujte podle pokynů v kapitole „Nápověda při poruchách“.

Ilustrace **F**

Doba provozu při plném nabití akumulátoru je cca 15 minut. Cca 2 minuty před koncem doby provozu začne ukazatel stavu nabití blikat.

Provoz s kuželovitou tryskou

△ UPOZORNĚNÍ

Nástřikovým paprskem nemířte na oči ani uši.

Na jemné čištění kožešin nebo pracak nebo mimořádně citlivých komponent.

Ilustrace **G**

→ Namontujte kuželovitou trysku.

Provoz s použitím čisticího prostředku

⚠ **NEBEZPEČÍ**

Používáte-li čisticí prostředky musíte dodržovat bezpečnostní list výrobce čisticího prostředku, zejména upozornění na osobním ochranném vybavení. Do nádrže nelijte ani nenasávejte čisticí prostředky ani jiné přísady.

- Čisticí prostředek úsporně nastříkejte na suchý povrch a nechte působit (ne však zaschnout).
- Opláchněte uvolněné nečistoty.

Provoz s univerzálním kartáčem

POZOR

Nebezpečí poškození laku.

Při práci s univerzálním kartáček musí být kartáč zaba-ven nečistot nebo jiných částic.

Ilustrace **H**

- Namontujte univerzální kartáč.

Přerušení provozu

- Uvolněte stisk páčky na stříkací pistoli. Po cca 5 minutách bez provedení určité akce se přístroj automaticky vypne.

Ukončení provozu

Aby nedošlo ke škodám:

- Sejměte víko, popř. sací hadici.
- Zapnutí přístroje.
- Páčku ruční stříkací pistole držte stisknutou tak dlouho, až přestane vytékat voda.
- Uvolněte stisk páčky na stříkací pistoli.
- Nádrž zcela vypusťte.
- Případně jemný filtr a otvárač ventilu nasadte znovu.

POZOR

Ne zcela vyprázdněné přístroje a příslušenství mohou být znehodnoceny mrazem. Zcela vyprázdňuje přístroj a příslušenství a chraňte je před mrazem.

Přeprava

⚠ **UPOZORNĚNÍ**

Nebezpečí úrazu a nebezpečí poškození!

Dbejte na hmotnost přístroje při přepravě.

Instalovaný lithium-iontový akumulátor se kontroluje podle relevantních předpisů pro mezinárodní přepravu a smí se přepravovat/zasílat.

- Dodržte předpisy pro přepravu nebezpečných nákladů.

Ruční přeprava

- Zařízení zvedněte za držadlo a přeneste je.

Přeprava ve vozidle

- Zajistěte přístroj proti sklouznutí a převrácení.

Ukládání

⚠ **UPOZORNĚNÍ**

Nebezpečí úrazu a nebezpečí poškození!

Dbejte na hmotnost přístroje při jeho uskladnění.

Uložení přístroje

- Přístroj odstavte na rovné ploše.
- Přístroj neskladujte při teplotách přesahujících 40 °C a nižších než 0 °C.

Ošetřování a údržba

⚠ **NEBEZPEČÍ**

Nebezpečí úrazu elektrickým proudem.

- Před prováděním prací na přístroji jej vypněte a odpojte od nabíječky.

Čištění otvárače ventilu / jemného filtru

Otvárač ventilu a jemný filtr pravidelně čistěte.

POZOR

Otvárač ventilu a jemný filtr se nesmí poškodit.

Ilustrace **L** - **K**

- Vyjměte otvárač ventilu a jemný filtr pomocí přípojky sací hadice nebo vhodných kleští.
 - Opláchněte otvárač ventilu a jemný filtr pod tekoucí vodou.
 - Jemný filtr a otvárač ventilu opět nasadte.
- Upozornění:** Dbejte na to, aby čep otvárače ventilu směřoval nahoru.

Pomoc při poruchách

⚠ **NEBEZPEČÍ**

Před prováděním prací na přístroji jej vypněte a odpojte od nabíječky.

Veškeré opravářské a jiné práce na elektrických komponentech přístroje smí provádět pouze autorizovaný zákaznický servis.

Drobné poruchy můžete odstranit sami s pomocí následujících údajů.

V případě nejistoty se laskavě obraťte na autorizovaný zákaznický servis.

Přístroj neběží

- Zkontrolujte stav nabití akumulátoru, popř. akumulátor nabijte.

Přetížení motoru, jistič motoru se aktivoval.

- Vypněte přístroj.
 - Přístroj zapněte a znovu uveďte do provozu. Okolní teplota nižší než 0 °C nebo vyšší než 40 °C, vypnul motorový jistič.
 - Vypněte přístroj.
 - Nechte přístroj vychladnout/zahřát.
 - Přístroj zapněte a znovu uveďte do provozu.
- Pokud se porucha objeví opakovaně, nechte přístroj zkontrolovat zákaznickou službou.

Zařízení nelze natlakovat

- Ujistěte se, že je dostatek vody v nádrži, resp. vodním zásobníku.
- Opláchněte otvárač ventilu a jemný filtr pod tekoucí vodou.
- Ujistěte se, že je otvárač ventilu nasazen s čepem směřujícím nahoru.

Silné kolísání tlaku

- Čištění trysky: Odstraňte znečištění z otvorů na trysce pomocí jehly a vypláchněte je zepředu vodou.
- Ujistěte se, že je dostatek vody v nádrži, resp. vodním zásobníku.

Zařízení je netěsné

- Mírná netěsnost zařízení po kapkách je podmíněna technicky. Při značné netěsnosti je třeba řešením pověřit autorizovaný zákaznický servis.

Záruka

V každé zemi platí záruční podmínky vydané příslušnou distribuční společností. Případné poruchy zařízení odstraníme během záruční lhůty bezplatně, pokud byl jejich příčinou vadný materiál nebo výrobní závady. V případě uplatňování nároku na záruku se s dokladem o zakoupení obraťte na prodejce nebo na nejbližší oddělení služeb zákazníkům.

Adresy najdete zde:

www.kaercher.com/dealersearch

Technické údaje

Připojení elektrického proudu

Jmenovité napětí akumulátoru	6 V
Jmenovitý výkon zařízení	45 W
Stupeň krytí	IP X4
Třída krytí	⚡
Doba nabíjení vybitého akumulátoru	3 h
Jmenovité napětí nabíječky	100-240 V 1~50-60 Hz

Výstupní napětí nabíječky	9,5 V
Výstupní proud nabíječky	600 mA
Provozní doba při plně nabitém akumulátoru	15 min

Max. sací výška	0,5 m
-----------------	-------

Výkonové parametry

Pracovní tlak	0,5 MPa
Objem nádrže na čistou vodu	4 l
Okolní teplota (max.)	40 °C
Okolní teplota (min.)	0 °C

Rozměry a hmotnost

Délka	235 mm
Šířka	277 mm
Výška	202 mm

Hmotnost přístroje připraveného k provozu s příslušenstvím	6,2 kg
--	--------

Zjištěné hodnoty dle EN 60335-2-79

Hladina akustického tlaku L_{pA}	69 dB(A)
Kolisavost K_{pA}	3 dB(A)
Hladina akustického výkonu L_{WA} + Kolisavost K_{WA}	84 dB(A)

Technické změny jsou vyhrazeny.

Příslušenství a náhradní díly

Používejte pouze originální příslušenství a originální náhradní díly, ty poskytují záruku bezpečného a bezporuchového provozu přístroje.

Informace o příslušenství a náhradních dílech naleznete na adrese www.kaercher.com.

EU prohlášení o shodě

Tímto prohlašujeme, že níže označené stroje odpovídají jejich základní koncepcí a konstrukčním provedením, stejně jako námi do provozu uvedenými konkrétními provedeními, příslušným zásadním požadavkům o bezpečnosti a ochraně zdraví směrnic EU. Při jakýchkoli na stroji provedených změnách, které nebyly námi odsouhlaseny, pozbývá toto prohlášení svou platnost.

Výrobek: Mobile Outdoor Cleaner

Typ: 1.680-xxx

Příslušné směrnice EU:

2014/35/EU

2014/30/EU

2011/65/EU

2009/125/ES

2000/14/ES

Použitá ustanovení

278/2009

Použité harmonizační normy

EN 60335–1

EN 60335–2–54

EN 62233: 2008

EN 55014–1: 2006+A1: 2009+A2: 2011

EN 55014–2: 2015

EN 61558–1

EN 61558–2–16

EN 61000–3–2: 2014

EN 61000–3–3: 2013

EN 50581

EN 50563

Použitý postup posuzování shody:

2000/14/ES: Příloha V

Hladinu akustického dB(A)

OC 3

Namerenou: 81

Garantovanou: 84

Níže podepsaní jednájí z pověření a se zplnomocněním představenstva společnosti.

H. Jenner

Chairman of the Board of Management

S. Reiser

Director Regulatory Affairs & Certification

Zplnomocněná osoba pro sestavení dokumentace:
S. Reiser

Alfred Kärcher SE & Co. KG
Alfred-Kärcher-Straße 28-40
71364 Winnenden (Germany)
Tel.: +49 7195 14-0
Fax: +49 7195 14-2212

Winnenden, 2018/09/01

Vsebinsko kazalo

Varnost	SL	1
Namenska uporaba	SL	3
Varnostne naprave	SL	3
Varstvo okolja	SL	3
Opis naprave	SL	3
Dobavni obseg	SL	4
Zagon	SL	4
Obratovanje	SL	4
Transport	SL	5
Skladiščenje	SL	5
Vzdrževanje	SL	5
Pomoč pri motnjah	SL	5
Garancija	SL	5
Tehnični podatki	SL	5
Pribor in nadomestni deli	SL	6
Izjava EU o skladnosti	SL	6



Pred prvo uporabo vaše naprave preberite to originalno navodilo za uporabo in priložene varnostne napotke. Ravnajte v skladu z njimi. Oba zvezka shranite za kasnejšo uporabo ali za naslednjega lastnika.

Varnost

Simboli na napravi



⚠ OPOZORILO

Akumulatorsko baterijo polnite le s priloženim originalnim polnilnikom ali s polnilnikom, ki ga dopušča podjetje KÄRCHER.

Stopnje nevarnosti

⚠ NEVARNOST

Opozorilo na neposredno nevarnost, ki vodi do težkih telesnih poškodb ali smrti.

⚠ OPOZORILO

Opozorilo na možno nevarno situacijo, ki lahko vodi do težkih telesnih poškodb ali smrti.

⚠ PREVIDNOST

Opozorilo na možno nevarno situacijo, ki lahko vodi do lažjih poškodb.

POZOR

Opozorilo na možno nevarno situacijo, ki lahko vodi do premoženjskih škod.

Polnilnik

⚠ NEVARNOST

Nevarnost električnega udara.

- *Električnega vtiča in vtičnice nikoli ne prijemajte z vlažnimi rokami.*
- *Umazanega ali vlažnega polnilnika ne uporabljajte.*
- *Polnilnika ne smete uporabljati v eksplozivno ogroženem okolju.*
- *Polnilnika ne nosite na omrežnem kablu.*
- *Omrežni kabel se ne sme nahajati v bližini vročine, ostrih robov, olja in gibljivih delov naprave.*
- *Izogibajte se podaljševalnim kablom z več vtičnicami in sočasnim obratovanjem več naprav.*
- *Omrežnega vtiča ne vlecite iz vtičnice tako, da ga držite za kabel.*
- *Polnilnika ne prekrivajte, ventilacijske reže morajo biti proste.*
- *Kontakti nosilca baterije ne smejo priti v stik s kovinskimi deli, nevarnost kratkega stika.*
- *Polnilnika ne odpirajte. Popravila sme izvajati le strokovnjak.*
- *Polnilnik uporabljajte le za polnjenje atestiranih akumulatorskih baterij.*

- Ne polnite navadnih baterij (primarnih celic), nevarnost eksplozije.
- Akumulatorske baterije ne polnite neprekinjeno več kot 24 ur.
- V polnilno dozo ne vstavljajte prevodnih predmetov (npr. izvijača ali podobnega).
- Polnjenje akumulatorske baterije je dovoljeno le s priloženim originalnim polnilnikom ali s polnilniki, ki jih dopušča podj. KÄRCHER.
- V primeru očitne poškodbe polnilnik s polnilnim kablom nemudoma zamenjajte z originalnim delom.
- Naprava vsebuje električne komponente - ne čistite je pod tekočo vodo.
- Polnilnik uporabljajte in shranjujte le v suhih prostorih, temperatura okolice 5 - 40° C.
- Uporaba v področjih, kjer obstaja nevarnost eksplozij, je prepovedana.
- Pri uporabi naprave v območjih nevarnosti je treba upoštevati ustrezne varnostne predpise.
- Naprave ne uporabljajte, če je pred tem padla na tla, je vidno poškodovana ali ne tesni.
- Ne škropite predmetov, ki vsebujejo zdravju škodljive snovi (npr. azbest).
- Ne dodajajte čistilnih sredstev ali drugih dodatkov!

△ OPOZORILO

- S strojem ne smejo delati otroci, mladoletne ali neusposobljene osebe.
- Ta naprava ni namenjena uporabi oseb z omejenimi fizičnimi, senzoričnimi ali duševnimi sposobnostmi ali pomanjkljivimi izkušnjami in/ali pomanjkljivim znanjem, razen če jih nadzoruje oseba, pristojna za njihovo varnost, ali so od nje prejeli navodila, kako napravo uporabljati, ter so razumeli nevarnosti, ki iz tega izhajajo.
- Otroci se z napravo ne smejo igrati.
- Nadzorujte otroke, da zagotovite, da se z napravo ne igrajo.
- Napravo uporabljajte ali shranjujte le v skladu z opisom oz. sliko!
- Napravo vklopite le, če je v rezervoarju voda. Suhi tek lahko poškoduje napravo.
- Pršilnega curka ne usmerjajte v oči.

Akumulatorska baterija

△ NEVARNOST

Nevarnost električnega udara.

- V polnilno dozo ne vstavljajte prevodnih predmetov (npr. izvijača ali podobnega).
- Akumulatorske baterije ne izpostavljajte močnemu sončnemu sevanju, vročini ali ognju.

Varno ravnanje

△ NEVARNOST

- Uporabnik mora napravo uporabljati namensko. Upoštevati mora lokalne danosti in pri delu z napravo paziti na osebe v okolici.

⚠ **PREVIDNOST**

■ *V rezervoar za vodo nikoli ne nalivajte topil, tekočin z vsebnostjo topil ali nerazredčenih kislin (npr. čistil, bencina, razredčil in acetona), ker uničujejo materiale, uporabljene na napravi.*

■ *Dokler naprava deluje, je nikoli ne puščajte brez nadzora.*

■ *Napravo odložite na trdno, ravno podlago, da zagotovite varen položaj.*

POZOR

■ *Naprave ne uporabljajte pri temperaturah pod 0 °C.*

Namenska uporaba

Nizkotlačni čistilnik uporabljajte izključno v zasebnem gospodinjstvu:

- za čiščenje strojev, vozil, orodja, fasad, teras, vrtnega orodja, domačih živali itd. z nizkotlačnim vodnim curkom brez dodanih čistilnih sredstev,
- s priborom in nadomestnimi deli, ki jih je odobrilo podjetje KÄRCHER.

Varnostne naprave

⚠ **PREVIDNOST**

■ *Varnostne naprave služijo za zaščito uporabnika in se jih ne sme spreminjati ali ignorirati.*

Stikalo naprave

Stikalo naprave preprečuje nehoteno delovanje naprave.

Tlačno stikalo

Če spustite ročico ročne brizgalne pištole, tlačno stikalo izklopi črpalko, nizkotlačni curek se ustavi. Če povlečete ročico, se črpalka ponovno vklopi.

Stikalo za zaščito motorja

V primeru previsoke porabe električne energije izklopi motorno zaščitno stikalo stroj.

Varstvo okolja

Opozorila k sestavinam (REACH)

Aktualne informacije o sestavinah najdete na:

www.kaercher.com/REACH



Stare naprave vsebujejo dragocene za recikliranje primerne materiale, ki jih je treba odvesti za ponovno uporabo. Baterije in akumulatorske baterije vsebujejo snovi, ki ne smejo priti v okolje. Prosimo, da stare naprave ter baterije ali akumulatorske baterije zavržete na okolju prijazen način.

Električne in elektronske naprave imajo pogosto sestavne dele, ki pri nepravilnem ravnanju ali odstranjevanju med odpadke lahko predstavljajo nevarnost za zdravje ljudi in okolje. Ti sestavni deli so kljub temu pomembni za pravilno delovanje naprav. Naprav, označenih s tem simbolom, ne smete odvreči med gospodinjne odpadke.



Embaložni materiali so primerni za recikliranje.



Embalazo zavržite okolju prijazno.



Dela s čistili se smejo izvajati le na delovnih površinah, ki so neprepustne za tekočine, in imajo priključek na kanalizacijo za umazano vodo. Preprečite pronicanje čistil v vodotoke ali zemljo.



Čiščenja, pri katerih nastaja odpadna voda, ki vsebuje olje, npr. pranje motorjev, pranje podvozij, se smejo izvajati le na mestih za pranje z izločevalnikom olja.



Odvzem vode iz javnih voda v nekaterih državah ni dovoljen.

Opis naprave

V tem navodilu za uporabo je opisana maksimalna oprema. Glede na model prihaja do razlik v obsegu dobave (glejte embalažo).

Za slike glejte razklopno stran 4



- 1 Ročna brizgalna pištola
- 2 Rezervoar za vodo
- 3 Pokrov rezervoarja za vodo
- 4 Nosilni ročaj za rezervoar za vodo
- 5 Zapiralo ventila
- 6 Fini filter
- 7 Shranjevalni predal za majhne dele
- 8 Nosilni ročaj naprave
- 9 Stikalo naprave
- 10 Polnilna puša
- 11 Prikaz napoljenosti
- 12 Polnilnik
- 13 Šoba za ploščat curek

*** Opcijski pribor**

- 14 Šoba za stožčasti curek – za prizanesljivo čiščenje
- 15 Univerzalna krtača
- 16 Krpa iz mikrovlaknen
- 17 Viskozna krpa
- 18 Krtača za čiščenje dlake
- 19 Škatla s priborom
- 20 Gibka sesalna cev
- 21 Prikluček gibke sesalne cevi
- 22 Vodni filter
- 23 Zaporna kapica

Utripalne kode

— — — — —	Akumulatorska baterija se polni.
— — — — —	Akumulatorska baterija je popolnoma napolnjena.
— — — — —	Opozorilo na nizko napetost akumulatorske baterije (približno 2 minuti preostanka delovanja).
- - - - -	Akumulatorska baterija je izpraznjena – naprava se izklopi oz. je ni mogoče vklopiti.
-----	Motnja: Sprožilo se je zaščitno stikalo motorja (glejte „Pomoč pri motnjah“).

Dobavni obseg

Obseg dobave naprave je prikazan na embalaži. Pri razpakiranju preverite popolnost vsebine. Pri manjkajočem priboru ali transportnih škodah obvestite Vašega prodajalca.

Poseben pribor

Posebni pribor razširja možnosti uporabe vašega stroja. Podrobnejše informacije o tem boste prejeli pri vašem prodajalcu KÄRCHER.

Zagon

→ Napravo postavite na ravno površino.

Polnjenje akumulatorske baterije

Slika **A**

Opozorilo: Med polnjenjem utripa indikator polnjenja / delovanja. Ko je akumulatorska baterija napolnjena, sveti neprekinjeno.

Čas polnjenja znaša približno 3 ure.

Oskrba z vodo

POZOR

Nečistoče v vodi lahko poškodujejo črpalko in pribor.
→ V rezervoar nalivajte samo čisto vodo oziroma sesajte samo čisto vodo.

Oskrba z vodo iz integriranega rezervoarja za vodo

POZOR

Ne dodajajte čistilnih sredstev, fitofarmaceutskih sredstev ali drugih dodatkov!

Naprave ne potaplajte v vodo!

Rezervoar za vodo pri polnjenju odstranite.

Slike **B** - **E**

Sesanje vode iz odprtih posod

Slike **I** - **L**

- Rezervoar za vodo potegnite navpično navzgor.
- Zapiralo ventila in fini filter odstranite s pomočjo priključka sesalne cevi ali primernega zatiča.
- V napravo namesto finega filtra vstavite priključek za gibko sesalno cev in ga fiksirajte z zasukom za 90°.
- Sesalno cev z integriranim filtrom vstavite v vodni vir (npr. v vedro za vodo).

POZOR

Zapiralo ventila in fini filter varno odložite v predal za hrambo in ju pred uporabo ponovno namestite v posodo za vodo.

Navodilo: Pazite, da bodo zatiči zapirala ventila obrnjeni navzgor.

Obratovanje

POZOR

Suhi tek, ki traja več kot 2 minuti, lahko poškoduje črpalko. Če naprava v 2 minutah ne ustvari nobenega tlaka, jo izklopite in ravnajte v skladu z napotki v poglavju „Pomoč pri motnjah“.

Slika **F**

Naprava pri polni akumulatorski bateriji deluje približno 15 minut. Približno 2 minuti pred koncem delovanja začne utripati lučka za prikaz napoljenosti.

Obratovanje s šobo za stožčasti curek

△ PREVIDNOST

Pršilnega curka ne usmerjajte v oči ali v ušesa.

Za blago čiščenje dlake tačk ali posebej občutljivih komponent.

Slika **G**

→ Namestite šobo za stožčasti curek.

Obratovanje s čistilom

△ NEVARNOST

Pri uporabi čistilnih sredstev je treba upoštevati varnostni list proizvajalca čistilnega sredstva, še posebej napotke o osebni zaščitni opremi.

V rezervoar ne dodajajte čistilnih sredstev oziroma jih ne sesajte.

- Čistilno sredstvo varčno razpršite po suhi površini in pustite, da učinkuje (vendar se ne sme posušiti).
- Sperite raztopljeno umazanijo.

Obratovanje z univerzalno krtačo

POZOR

Nevarnost poškodb laka

Univerzalna krtača pri delu ne sme biti umazana oziroma ne sme vsebovati delcev.

Slika **H**

→ Namestite univerzalno krtačo.

Prekinitev obratovanja

→ Spustite ročico ročne brizgalne pištole.

Po približno 5 minutah neaktivnosti se naprava samodejno izklopi.

Zaključek obratovanja

Da preprečite škode:

- Snemite pokrov oziroma odstranite gibko sesalno cev.
- Vključite napravo.
- Povlecite in zadržite ročico visokotlačne pištole, dokler voda več ne izstopa.
- Spustite ročico ročne brizgalne pištole.
- Rezervoar popolnoma izpraznite.
- Po potrebi ponovno vstavite fini filter in zapiralo ventila.

POZOR

Zmrzal lahko uniči naprave in pribor, pri katerih voda ni bila popolnoma izpraznjena. Napravo in pribor popolnoma izpraznite in zaščitite pred zmrzaljo.

Transport

⚠ PREVIDNOST

Nevarnost osebnih poškodb in poškodb stvari!

Pri transportu upoštevajte težo naprave.

Priložena akumulatorska baterija je preizkušena in transportirana/poslana v skladu z zadevnimi predpisi za mednarodni transport.

→ Pri transportu upoštevajte predpise o nevarnih snoveh.

Ročni transport

→ Dvignite stroj s pomočjo nosilnega ročaja in ga nesite.

Transport v vozilih

→ Napravo zavarujte proti zdrsu in prevrnitvi.

Skladiščenje

⚠ PREVIDNOST

Nevarnost osebnih poškodb in poškodb stvari!

Pri shranjevanju upoštevajte težo naprave.

Shranjevanje naprave

→ Postavite napravo na ravno površino.

→ Temperatura okolice naprave ne sme biti višja od 40 ali nižja od 0 °C.

Vzdrževanje

⚠ NEVARNOST

Nevarnost električnega udara.

→ Pred vsemi deli na napravi izklopite napravo in jo ločite od polnilnika.

Čiščenje zapirala ventila / finega filtra

Zapiralo ventila in fini filter redno čistite.

POZOR

Zapiralo ventila in filter ne smeta biti poškodovana.

Slike **I** - **K**

→ Zapiralo ventila in fini filter odstranite s pomočjo priključka sesalne cevi ali primernega zatiča.

→ Zapiralo ventila in fini filter očistite pod tekočo vodo.

→ Ponovno vstavite fini filter in zapiralo ventila.

Navodilo: Pazite, da bodo zatiči zapirala ventila obrnjeni navzgor.

Pomoč pri motnjah

⚠ NEVARNOST

Pred vsemi deli na napravi izklopite napravo in jo ločite od polnilnika.

Popravila in dela na električnih sestavnih delih sme opravljati le pooblaščen servisna služba.

Manjše motnje lahko odpravite sami s pomočjo naslednjega pregleda.

V primeru dvoma se obrnite pooblaščen servisni službi.

Naprava ne deluje

→ Preverite napoljenost akumulatorske baterije, po potrebi jo napolnite.

Motor je preobremenjen, sprožilo se je zaščitno stikalo motorja.

→ Izklopite napravo.

→ Napravo vklopite in jo ponovno zaženite.

Temperatura okolice je nižja od 0 ali višja od 40 °C, sprožilo se je zaščitno stikalo motorja.

→ Izklopite napravo.

→ Napravo ohladite/ogrejte.

→ Napravo vklopite in jo ponovno zaženite.

Če se motnja večkrat pojavi, naj napravo preveri uporabniški servis.

Naprava ne dosega zadostnega tlaka

→ Zagotovite, da je v rezervoarju oziroma v posodi za vodo dovolj vode.

→ Zapiralo ventila in fini filter očistite pod tekočo vodo.

→ Prepričajte se, da je zapiralo ventila vstavljeno tako, da je zatič obrnjen navzgor.

Močna nihanja tlaka

→ Čiščenje šobe: Iz šobne izvrtine z iglo odstranite umazanijo in jo s sprednje strani izperite z vodo.

→ Zagotovite, da je v rezervoarju oziroma v posodi za vodo dovolj vode.

Naprava je netesna

→ Netesnost naprave po kapljicah je tehnično pogoje-na. Pri močnejši netesnosti se obrnite na pooblaščen uporabniški servis.

Garancija

V vsaki državi veljajo garancijski pogoji, ki jih določa naše prodajno predstavništvo. Morebitne motnje na napravi, ki so posledica materialnih ali proizvodnih napak, v času garancije brezplačno odpravljamo. V primeru uveljavljanja garancije, se z originalnim računom obrnite na prodajalca oziroma najbližji uporabniški servis. Naslove najdete na:

www.kaercher.com/dealarsearch

Tehnični podatki

Električni priključek

Nazivna napetost akumulatorske baterije 6 V

Nazivna moč naprave 45 W

Stopnja zaščite IP X4

Razred zaščite \diamond

Čas polnjenja prazne aku baterije 3 h

Nazivna napetost polnilnika 100-240 V

1~50-60 Hz

Izhodna napetost polnilnika 9,5 V

Izhodni tok polnilnika 600 mA

Obratovalni čas pri polni akumulatorski bateriji 15 min

Max. sesalna višina 0,5 m

Podatki o zmogljivosti

Delovni tlak 0,5 MPa

Prostornina rezervoarja za svežo vodo 4 l

Okoljska temperatura (max.) 40 °C

Temperatura okolice (min.) 0 °C

Mere in teže

Dolžina 235 mm

Širina 277 mm

Višina 202 mm

Teža, pripravljeno za uporabo s priborom 6,2 kg

Ügotovljene vrednosti v skladu z EN 60335-2-79

Nivo hrupa L_{pA} 69 dB(A)

Negotovost K_{pA} 3 dB(A)

Nivo hrupa ob obremenitvi $L_{WA} + negotovost K_{WA}$ 84 dB(A)

Pridržujemo si pravico do tehničnih sprememb.

Pribor in nadomestni deli

Uporabljajte samo originalen pribor in originalne nadomestne dele, ki zagotavljajo varno in nemoteno delovanje naprave.

Informacije o priboru in nadomestnih delih najdete na www.kaercher.com.

Izjava EU o skladnosti

S to izjavo potrjujemo, da spodaj omenjeni stroj zaradi svoje zasnove in načina izdelave ustreza temeljnim varnostnim in zdravstvenim zahtevam EU-standardov. Ta izjava izgubi svojo veljavnost, če kdo napravo spremeni brez našega soglasja.

Proizvod: Mobile Outdoor Cleaner

Tip: 1.680-xxx

Zadevne direktive EU:

2014/35/EU

2014/30/EU

2011/65/EU

2009/125/EG

2000/14/ES

Uporabne uredbe

278/2009

Uporabljeni usklajeni standardi:

EN 60335-1

EN 60335-2-54

EN 62233: 2008

EN 55014-1: 2006+A1: 2009+A2: 2011

EN 55014-2: 2015

EN 61558-1

EN 61558-2-16

EN 61000-3-2: 2014

EN 61000-3-3: 2013

EN 50581

EN 50563

Postopek ocenjevanja skladnosti:

2000/14/ES: Priloga V

Raven zvočne moči dB(A)

OC 3

Izmerjeno: 81

Zajamčeno: 84

Podpisniki ravnajo po navodilih in s pooblastilom uprave.

H. Jenner

Chairman of the Board of Management

S. Reiser

Director Regulatory Affairs & Certification

Pooblaščen oseba za dokumentacijo:

S. Reiser

Alfred Kärcher SE & Co. KG
Alfred-Kärcher-Straße 28-40
71364 Winnenden (Germany)
Tel.: +49 7195 14-0
Fax: +49 7195 14-2212

Winnenden, 2018/09/01

Spis treści

Bezpieczeństwo	PL	1
Użytkowanie zgodne z przeznaczeniem	PL	3
Zabezpieczenia	PL	3
Ochrona środowiska	PL	4
Opis urządzenia	PL	4
Zakres dostawy	PL	4
Uruchamianie	PL	4
Działanie	PL	5
Transport	PL	5
Przechowywanie	PL	5
Czyszczenie i konserwacja	PL	5
Usuwanie usterek	PL	5
Gwarancja	PL	6
Dane techniczne	PL	6
Wyposażenie dodatkowe i części zamienne	PL	7
Deklaracja zgodności UE	PL	7



Przed rozpoczęciem użytkowania urządzenia należy przeczytać oryginalną instrukcję obsługi i poniższe przepisy bezpieczeństwa. Postępować zgodnie z podanymi wskazaniami. Zeszyty zachować do późniejszego wykorzystania lub dla następnego użytkownika.

Bezpieczeństwo

Symbole na urządzeniu



⚠ OSTRZEŻENIE

Ładowanie akumulatora dozwolone jest tylko przy użyciu dołączonej oryginalnej ładowarki lub ładowarki zatwierdzonej przez firmę KÄRCHER.

Stopnie zagrożenia

⚠ NIEBEZPIECZEŃSTWO

Wskazówka dot. bezpośredniego zagrożenia, prowadzącego do ciężkich obrażeń ciała lub do śmierci.

⚠ OSTRZEŻENIE

Wskazówka dot. możliwie niebezpiecznej sytuacji, mogącej prowadzić do ciężkich obrażeń ciała lub śmierci.

⚠ OSTROŻNIE

Wskazówka dot. możliwie niebezpiecznej sytuacji, która może prowadzić do lekkich zranień.

UWAGA

Wskazówka dot. możliwie niebezpiecznej sytuacji, która może prowadzić do szkód materialnych.

Ładowarka

⚠ NIEBEZPIECZEŃSTWO

Niebezpieczeństwo porażenia prądem.

- Nigdy nie dotykać wtyczki ani gniazdka wilgotnymi rękoma.
- Nie używać ładowarki, gdy jest zabrudzona albo wilgotna.
- Nie używać ładowarki w otoczeniu zagrożonym wybuchem.
- Nie przenosić ładowarki zawieszoną na kablu sieciowym.
- Kabel sieciowy trzymać z dala od źródeł ciepła, ostrych kątów, oleju i obracających się części urządzeń.
- Należy unikać przedłużaczy z wieloma gniazdkami wtykowymi i równoczesnym działaniem licznych urządzeń.
- Przy wyjmowaniu wtyczki sieciowej z gniazdka wtykowego nie ciągnąć za kabel sieciowy.
- Nie przykrywać ładowarki i nie zakrywać szczelin wentylacyjnych w urządzeniu.

- Nie można pozwolić na kontakt ładowarki z częściami metalowymi - niebezpieczeństwo powstania zwarcia.
- Nie otwierać ładowarki. Naprawy może przeprowadzać jedynie personel fachowy.
- Ładowarkę stosować tylko do ładowania dopuszczonych pakietów akumulatorów.
- Nie ładować baterii (ogniwi pierwotnych) - Niebezpieczeństwo wybuchu.
- Nie wolno ładować akumulatora przez ponad 24 godziny bez przerwy.
- Do gniazda ładowania nie wkładać żadnych przedmiotów przewodzących (np. śrubokręta itp.).
- Ładowanie akumulatora dozwolone jest tylko przy użyciu dołączonej oryginalnej ładowarki lub ładowarek dopuszczonych przez firmę KÄRCHER.
- W przypadku widocznego uszkodzenia ładowarkę z kablem do ładowania niezwłocznie wymienić na oryginalną część.
- Urządzenie zawiera podzespoły elektryczne, nie czyścić go pod wodą bieżącą.
- Używać ładowarkę tylko w suchych pomieszczeniach, temperatura otoczenia 5 - 40°C.

Akumulator

⚠ NIEBEZPIECZEŃSTWO

Niebezpieczeństwo porażenia prądem.

- Do gniazda ładowania nie wkładać żadnych przedmiotów przewodzących (np. śrubokręta itp.).
- Nie poddawać akumulatorów mocnemu promieniowaniu słonecznemu ani działaniu ciepła wzgl. ognia.

Bezpieczna obsługa

⚠ NIEBEZPIECZEŃSTWO

- Użytkownik musi używać urządzenie zgodnie z jego przeznaczeniem. Musi on uwzględnić miejscowe warunki i w trakcie pracy przy użyciu urządzenia uważać na osoby znajdujące się w pobliżu.
- Praca w obszarach zagrożonych wybuchem jest zabroniona.
- Podczas użytkowania urządzenia w obszarach zagrożonych należy przestrzegać stosownych przepisów bezpieczeństwa.
- Nie używać urządzenia, jeżeli przedtem spadł, został uszkodzony lub jest nieuszczelny.
- Nie spryskiwać przedmiotów zawierających materiały szkodliwe dla zdrowia (np. azbestu).
- Nie wlewać środków czyszczących ani innych dodatków!

△ OSTRZEŻENIE

- *Obsługa urządzenia przez dzieci lub osoby nieprzyuczona jest zabroniona.*
- *Niniejsze urządzenie nie jest przewidziane do użytkowania przez osoby o ograniczonych możliwościach fizycznych, sensorycznych lub mentalnych albo takie, którym brakuje doświadczenia i/lub wiedzy na temat jego używania, chyba że są one nadzorowane przez osobę odpowiedzialną za ich bezpieczeństwo i otrzymały od niej wskazówki na temat użytkowania urządzenia oraz istniejących zagrożeń.*
- *Dzieci nie mogą się bawić tym urządzeniem.*
- *Dzieci powinny być nadzorowane, żeby zapewnić, iż nie bawią się urządzeniem.*
- *Używać wzgl. przechowywać urządzenie jedynie zgodnie z opisem wzgl. według rysunku!*
- *Włączyć urządzenie tylko wtedy, gdy w zbiorniku wody znajduje się woda. Podczas pracy na sucho urządzenie może zostać uszkodzone.*
- *Nie kierować strumienia natryskowego na oczy.*

△ OSTROŻNIE

- *Do zbiornika wody nigdy nie wlewać rozpuszczalników ani cieczy zawierających rozpuszczalniki lub stężone kwasy (np. środki czyszczące,*

rozpuszczalnik benzynowy do farb i aceton), ponieważ atakują one materiały użyte w urządzeniu.

- *Działającego urządzenia nigdy nie pozostawić bez nadzoru.*
- *Ustawić urządzenie na twardej, równej powierzchni i zapewnić stabilność.*

UWAGA

- *Nie stosować urządzenia w temperaturach poniżej 0 °C.*

Użytkowanie zgodne z przeznaczeniem

Niniejsza myjka niskociśnieniowa przeznaczona jest wyłącznie do zastosowania w gospodarstwach domowych:

- do czyszczenia maszyn, pojazdów, narzędzi, fasad, tarasów, urządzeń ogrodowych, zwierząt domowych itp. przy użyciu strumienia wody pod niskim ciśnieniem bez dodatku środków czyszczących.
- w połączeniu z akcesoriami i częściami zamiennymi dopuszczonymi przez firmę KÄRCHER.

Zabezpieczenia

△ OSTROŻNIE

- *Urządzenia zabezpieczające zapewniają ochronę użytkownika i nie wolno ich zmieniać ani pomijać.*

Wyłącznik urządzenia

Wyłącznik zapobiega niepożądanemu włączeniu się urządzenia.

Wyłącznik ciśnieniowy

Po zwolnieniu dźwigni pistoletu natryskowego wyłącznik ciśnieniowy pompy wyłącza się, a niskociśnieniowy strumień wody ustaje. Po pociągnięciu za dźwignię pompa ponownie się włącza.

Stycznik silnikowy

Przy zbyt wysokim poborze mocy stycznik silnikowy wyłącza urządzenie.

Ochrona środowiska

Wskazówki dotyczące składników (REACH)

Aktualne informacje dotyczące składników znajdują się pod:

www.kaercher.com/REACH

 Zużyte urządzenia zawierają cenne surowce wtórne, które należy oddać do utylizacji. Baterie i akumulatory zawierają substancje, które nie mogą przedostać się do środowiska. Zużyte sprzęty, takie jak baterie lub akumulatory poddać utylizacji przyjaznej dla środowiska naturalnego. Urządzenia elektryczne i elektroniczne często zawierają materiały, które rozporządzone lub utylizowane niewłaściwie, mogą potencjalnie być niebezpieczne dla zdrowia ludzkiego i środowiska. Są jednak kluczowe dla prawidłowego funkcjonowania urządzenia. Urządzenia oznaczone tym symbolem nie mogą być usuwane z odpadami domowymi.



Materiały użyte do opakowania nadają się do recyklingu. Opakowania poddać utylizacji przyjaznej dla środowiska naturalnego.



Prace przy użyciu środków czyszczących można wykonywać jedynie na szczelnych powierzchniach roboczych z przyłączem kanalizacji ściekowej. Nie pozwolić na przedostanie się środków czyszczących do ziemi ani do wód.



Czyszczenie, podczas którego powstają ścieki zawierające olej, np. mycie silnika lub podłogi samochodu, dozwolone jest tylko w myjniach wyposażonych w separator oleju.



Pobieranie wody z wód publicznych jest w niektórych krajach niedozwolone.

Opis urządzenia

W niniejszej instrukcji obsługi opisane jest maksymalne wyposażenie. W zależności od modelu istnieją różnice w zakresie dostawy (patrz opakowanie).

Ilustracje, patrz strona rozkładana 4

- 1 Pistolet natryskowy
- 2 Zbiornik na wodę
- 3 Pokrywa zbiornika wody
- 4 Uchwyt do noszenia zbiornika na wodę
- 5 Otwieracz zaworu
- 6 Filtr dokładny
- 7 Schowek na drobne elementy
- 8 Uchwyt do noszenia urządzenia
- 9 Wyłącznik główny
- 10 Gniazdo ładowania
- 11 Wskaźnik stanu naładowania akumulatora
- 12 Ładowarka
- 13 Rozpylacz szczelinowy



* Wyposażenie opcjonalne

- 14 Stożkowa dysza strumieniowa - do delikatnego czyszczenia
- 15 Uniwersalna szczotka
- 16 Ścierka z mikrofibry
- 17 Szmatka z wiskozy
- 18 Szczotka do czyszczenia sierści
- 19 Skrzynka na akcesoria
- 20 Wąż ssący
- 21 Przyłącze wężyka do zasysania
- 22 filtr wodny
- 23 Kłapa zamykająca

Kody migające

— — — — —	Akumulator jest ładowany.
— — — — —	Akumulator jest całkowicie naładowany.
— — — — —	Ostrzeżenie przed niskim napięciem akumulatora (pozostały czas pracy wynosi ok. 2 minut).
- - - - -	Akumulator rozładowany - urządzenie wyłącza się lub nie można go włączyć.
-----	Usterka: zadziałał wyłącznik ochrony silnika (patrz „Usuwanie usterek”).

Zakres dostawy

Dostawa urządzenia przedstawiona jest na opakowaniu. Podczas rozpakowywania należy sprawdzić, czy w opakowaniu znajdują się wszystkie elementy. W przypadku stwierdzenia braków w akcesoriach lub uszkodzeń przy transporcie należy zwrócić się do dystrybutora.

Wyposażenie specjalne

Wyposażenie specjalne zwiększa możliwości zastosowania urządzenia. Bliższych informacji na ten temat udziela dystrybutorzy urządzeń KÄRCHER.

Uruchamianie

→ Ustawić urządzenie na równej powierzchni.

Ładowanie akumulatora

Rysunek **A**

Wskazówka: W czasie procesu ładowania miga wskaźnik naładowania / pracy urządzenia. Gdy akumulator jest w pełni naładowany, wskaźnik świeci się stale. Czas ładowania wynosi około 3 godzin.

Doprowadzenie wody

UWAGA

Zanieczyszczenia znajdujące się w wodzie mogą uszkodzić pompę i akcesoria.

→ Do zbiornika należy wlewać tylko czystą wodę i tylko ją można z niego zasysać.

Dopływy wody ze zintegrowanego zbiornika wody

UWAGA

Nie wlewać środków czyszczących, środków ochrony roślin ani innych dodatków!

Nie zanurzać urządzenia w wodzie!

Zdjąć zbiornik wody w celu napełnienia.

Rysunki **B** - **E**

Zasysanie wody z otwartych zbiorników

Rysunki **I** - **L**

→ Zbiornik wody pociągnąć pionowo w górę.

→ Wyjąć otwieracz zaworu i filtr dokładny za pomocą przyłącza wężyka do zasysania lub odpowiednich szczypiec.

→ Włożyć przyłącze wężyka do zasysania w miejsce filtra dokładnego i zablokować, obracając o 90°.

→ Zaczepić wężyk do zasysania ze zintegrowanym filtrem przy źródle wody (np. zbiorniku wody).

UWAGA

Podnieść otwieracz zaworu i filtr dokładny ze schowka i zamontować ponownie razem ze zbiornikiem wody przed użyciem.

Wskazówka: Zwrócić uwagę na to, aby czop otwieracza zaworu był skierowany w górę.

Działanie

UWAGA

Praca na sucho trwająca przez ponad 2 minuty prowadzi do uszkodzenia pompy. Jeżeli urządzenie nie wytworzy ciśnienia w ciągu 2 minut, należy je wyłączyć i postąpić zgodnie ze wskazówkami z rozdziału „Usuwanie usterek”.

Rysunek **F**

Czas pracy urządzenia przy naładowanym akumulatorze wynosi ok. 15 minut. Ok. 2 minuty przed końcem czasu pracy wskaźnik stanu naładowania zaczyna migać.

Praca ze stożkową dyszą strumieniową

△ OSTROŻNIE

Nie kierować strumienia natryskowego na oczy ani uszy.

Do łagodnego czyszczenia sierści i łap lub bardzo delikatnych przedmiotów.

Rysunek **G**

→ Zamontować stożkową dyszę strumieniową.

Praca ze środkiem czyszczącym

△ NIEBEZPIECZEŃSTWO

W przypadku zastosowania środków czyszczących należy uwzględnić dane z karty charakterystyki substancji producenta środka czyszczącego szczególnie wskazówki dot. osobistego wyposażenia ochronnego.

Do zbiornika nie należy wlewać środków czyszczących i innych dodatków ani ich z niego zasysać.

→ Cienko spryskać suchą powierzchnię środkiem czyszczącym i pozostawić na pewien czas (ale nie do wyschnięcia).

→ Wypłukać rozpuszczone zanieczyszczenia.

Praca z uniwersalną szczotką

UWAGA

Niebezpieczeństwo uszkodzenia lakieru

W pracach przy użyciu uniwersalnej szczotki należy zwrócić uwagę na to, aby była ona pozbawiona zanieczyszczeń i innych cząsteczek.

Rysunek **H**

→ Zamontować uniwersalną szczotkę.

Przerwanie pracy

→ Zwolnić dźwignię pistoletu natryskowego.

Po ok. 5 minutach bez naciskania urządzenie automatycznie się wyłączy.

Zakończenie pracy

W celu uniknięcia szkód:

→ Zdjąć zbiornik lub usunąć wężyk do zasysania.

→ Włączenie urządzenia

→ Naciskać dźwignię pistoletu natryskowego tak długo, aż przestanie wydostawać się woda.

→ Zwolnić dźwignię pistoletu natryskowego.

→ Całkowicie opróżnić zbiornik.

→ W razie potrzeby z powrotem założyć filtr dokładny i otwieracz zaworu.

UWAGA

Nie w pełni opróżnione urządzenia i akcesoria mogą ulec zniszczeniu przez mróz. Całkowicie opróżnić urządzenie i akcesoria i chronić je przed mrozem.

Transport

△ OSTROŻNIE

Niebezpieczeństwo zranienia i uszkodzenia!

Zwrócić uwagę na ciężar urządzenia w czasie transportu.

Należący do wyposażenia akumulator litowo-jonowy został sprawdzony zgodnie z właściwymi przepisami dotyczącymi przewozów międzynarodowych i może być transportowany/wysyłany.

→ Podczas transportu przestrzegać przepisów dotyczących substancji niebezpiecznych.

Transport ręczny

→ Podnieść urządzenie i nosić przy użyciu uchwytu nośnego.

Transport w pojazdach

→ Zabezpieczyć urządzenie przed przesunięciem i przewróceniem się.

Przechowywanie

△ OSTROŻNIE

Niebezpieczeństwo zranienia i uszkodzenia!

Przy składowaniu wziąć pod uwagę ciężar urządzenia.

Przechowywanie urządzenia

→ Pozostawić urządzenie na równej powierzchni.

→ Nie przechowywać urządzenia w temperaturze powyżej 40°C i poniżej 0°C.

Chowanie i konserwacja

△ NIEBEZPIECZEŃSTWO

Niebezpieczeństwo porażenia prądem.

→ Przed przystąpieniem do wszelkich prac przy urządzeniu należy je wyłączyć i odłączyć od ładowarki.

Czyszczenie otwieracza zaworu / filtra dokładnego

Regularnie czyścić otwieracz zaworu i filtr dokładny.

UWAGA

Nie wolno uszkodzić otwieracza zaworu i filtra.

Rysunki **I** - **K**

→ Wyjąć otwieracz zaworu i filtr dokładny za pomocą przyłącza wężyka do zasysania lub odpowiednich szczypiec.

→ Wyczyścić otwieracz zaworu i filtr dokładny pod bieżącą wodą.

→ Z powrotem zamontować filtr dokładny i otwieracz zaworu.

Wskazówka: Zwrócić uwagę na to, aby czop otwieracza zaworu był skierowany w górę.

Usuwanie usterek

△ NIEBEZPIECZEŃSTWO

Przed przystąpieniem do wszelkich prac przy urządzeniu należy je wyłączyć i odłączyć od ładowarki.

Prace naprawcze i prace przy elementach elektrycznych mogą być wykonywane jedynie przez autoryzowany serwis.

Mniejsze usterek można usunąć samodzielnie, korzystając z poniższych wskazówek.

W razie wątpliwości prosimy zwrócić się do autoryzowanego serwisu.

Urządzenie nie działa

- Sprawdź stan naładowania akumulatora, w razie potrzeby naładować akumulator.
 - Silnik przeciążony, zadziałał stycznik silnikowy.
 - Wylądź urządzenie.
 - Włładź urządzenie i ponownie zacząć pracę.
- Temperatura otoczenia poniżej 0°C lub powyżej 40°C, zadziałał wyłącznik ochrony silnika.
- Wylądź urządzenie.
 - Odczekać, aż urządzenie ostygnie / rozgrzać je.
 - Włładź urządzenie i ponownie zacząć pracę.
- Jeżeli usterka powtórzy się kilkakrotnie, należy oddać urządzenie do sprawdzenia do serwisu.

Urządzenie nie wytwarza ciśnienia

- Upewnić się, że w zbiorniku lub zbiorniku wody znajduje się wystarczająca ilość wody.
- Wyczyścić otwieracz zaworu i filtr dokładny pod bieżącą wodą.
- Upewnić się, że otwieracz zaworu z czopem jest skierowany w górę.

Silne wahania ciśnienia

- Wyczyścić dyszę: Usunąć zanieczyszczenia z otworu dyszy za pomocą igły i wypłukać wodą od przodu.
- Upewnić się, że w zbiorniku lub zbiorniku wody znajduje się wystarczająca ilość wody.

Nieszczelne urządzenie

- Niewielka nieszczelność urządzenia wynika z jego konstrukcji. W przypadku większej nieszczelności zlecić naprawę w autoryzowanym serwisie.

Gwarancja

W każdym kraju obowiązują warunki gwarancji określone przez odpowiedniego lokalnego dystrybutora. Ewentualne usterki urządzenia usuwane są w okresie gwarancji bezpłatnie, o ile spowodowane są błędem materiałowym lub produkcyjnym. W sprawach napraw gwarancyjnych prosimy kierować się z dowodem zakupu do dystrybutora lub do autoryzowanego punktu serwisowego.

Adresy podano pod:

www.kaercher.com/dealersearch

Dane techniczne

Podłączenie do sieci

Napięcie znamionowe akumulatora	6 V
Moc znamionowa urządzenia	45 W
Stopień zabezpieczenia	IP X4
Klasa ochrony	ⓘ

Czas ładowania wylądowanego akumulatora	3 h
---	-----

Napięcie znamionowe ładowarki	100-240 V
	1~50-60 Hz

Napięcie wyjściowe ładowarki	9,5 V
------------------------------	-------

Prąd wyjściowy ładowarki	600 mA
--------------------------	--------

Czas pracy przy naładowanym akumulatorze	15 min
--	--------

Maks. wysokość ssania	0,5 m
-----------------------	-------

Wydajność

Ciśnienie robocze	0,5 MPa
-------------------	---------

Pojemność zbiornika świeżej wody	4 l
----------------------------------	-----

Temperatura otoczenia (maks.)	40 °C
-------------------------------	-------

Temperatura otoczenia (min.)	0 °C
------------------------------	------

Wymiary i ciężary

Długość	235 mm
---------	--------

Szerokość	277 mm
-----------	--------

Wysokość	202 mm
----------	--------

Ciężar, urządzenie gotowe do pracy wraz z akcesoriami	6,2 kg
---	--------

Wartości określone zgodnie z EN 60335-2-79

Poziom ciśnienie akustyczne L_{pA}	69 dB(A)
--------------------------------------	----------

Niepełność pomiaru K_{pA}	3 dB(A)
-----------------------------	---------

Poziom mocy akustycznej L_{WA} +	84 dB(A)
------------------------------------	----------

Niepełność pomiaru K_{WA}	
-----------------------------	--

Zastrzega się prawo wprowadzania zmian technicznych.

Wypożyczenie dodatkowe i części zamienne

Winnenden, 2018/09/01

Stosować tylko oryginalne akcesoria i części zamienne, które gwarantują niezawodną i bezusterkową eksploatację przyrządu.

Informacje dotyczące akcesoriów i części zamiennych można znaleźć na stronie internetowej www.kaercher.com.

Deklaracja zgodności UE

Niniejszym oświadczamy, że określone poniżej urządzenie odpowiada pod względem koncepcji, konstrukcji oraz wprowadzonej przez nas do handlu wersji obowiązującym wymogom dyrektyw UE dotyczącym wymagań w zakresie bezpieczeństwa i zdrowia. Wszelkie nieuzgodnione z nami modyfikacje urządzenia powodują utratę ważności tego oświadczenia.

Produkt: Mobile Outdoor Cleaner

Typ: 1.680-xxx

Obowiązujące dyrektywy UE

2014/35/UE

2014/30/UE

2011/65/UE

2009/125/UE

2000/14/WE

Zastosowane rozporządzenia

278/2009

Zastosowane normy zharmonizowane

EN 60335-1

EN 60335-2-54

EN 62233: 2008

EN 55014-1: 2006+A1: 2009+A2: 2011

EN 55014-2: 2015

EN 61558-1

EN 61558-2-16

EN 61000-3-2: 2014

EN 61000-3-3: 2013

EN 50581

EN 50563

Zastosowana metoda oceny zgodności

2000/14/WE: Załącznik V

Poziom mocy akustycznej dB(A)

OC 3

Zmierzony: 81

Gwarantowany: 84

Niżej podpisane osoby działają na zlecenie i z upoważnienia zarządu.

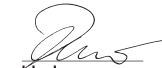

H. Jenner

Chairman of the Board of Management



S. Reiser

Director Regulatory Affairs & Certification

Administrator dokumentacji:

S. Reiser

Alfred Kärcher SE & Co. KG
Alfred-Kärcher-Straße 28-40
71364 Winnenden (Germany)
Tel.: +49 7195 14-0
Fax: +49 7195 14-2212

Cuprins

Siguranța	RO	1
Utilizarea corectă	RO	3
Dispozitive de siguranță	RO	3
Protecția mediului înconjurător	RO	3
Descrierea aparatului	RO	4
Articolele livrate	RO	4
Punerea în funcțiune	RO	4
Funcționarea	RO	4
Transport	RO	5
Depozitarea	RO	5
Îngrijirea și întreținerea	RO	5
Remediarea defecțiunilor	RO	5
Garanție	RO	6
Date tehnice	RO	6
Accesorii și piese de schimb	RO	6
Declarație UE de conformitate	RO	6



Citiți aceste instrucțiuni din manualul de utilizare original înainte de prima utilizare a aparatului dumneavoastră și instrucțiunile de siguranță anexate. Respectați aceste instrucțiuni. Păstrați aceste manuale pentru viitoarele utilizări sau pentru viitorul posesor.

Siguranța

Simboluri pe aparat



⚠️ AVERTIZARE

Încărcați acumulatorul doar cu încărcătorul original sau un încărcător aprobat de KÄRCHER.

Trepte de pericol

⚠️ PERICOL

Indicație referitoare la un pericol iminent, care duce la vătămări corporale grave sau moarte.

⚠️ AVERTIZARE

Indicație referitoare la o posibilă situație periculoasă, care ar putea duce la vătămări corporale grave sau moarte.

⚠️ PRECAUȚIE

Indică o posibilă situație periculoasă, care ar putea duce la vătămări corporale ușoare.

ATENȚIE

Indicație referitoare la o posibilă situație periculoasă, care ar putea duce la pagube materiale.

Încărcător

⚠️ PERICOL

Pericol de electrocutare.

- Nu apucați niciodată fișa de alimentare și priza cu mâinile ude.
- Nu folosiți încărcătorul dacă este murdar sau umed.
- Nu folosiți încărcătorul în medii în care există pericolul de explozie.
- Nu suspendați încărcătorul de cablul de alimentare.
- Feriți cablul de alimentare de căldură, muchii ascuțite, ulei și componentele aflate în mișcare ale aparatelor.
- Evitați folosirea prelungitoarelor cu ștechere multiple, respectiv utilizarea mai multor aparate în același timp.
- Când scoateți ștecherul din priză, nu trageți de cablu.
- Nu acoperiți încărcătorul și orificiile de ventilare ale acestuia.
- Contactele suportului acumulatorului nu trebuie să se atingă de obiecte din metal; pericol de scurtcircuit.
- Nu deschideți încărcătorul. Reparațiile vor fi efectuate doar de personal specializat.
- Folosiți încărcătorul numai pentru încărcarea acumulatorilor aprobați.

- Nu încărcați baterii, pericol de explozie.
- Nu lăsați setul de acumulatori la încărcat timp de mai mult de 24 de ore, fără întrerupere.
- Nu introduceți obiecte conductoare (de ex. șurubelniță sau altele similare) în mufa de încărcare.
- Încărcarea acumulatorului se va face doar cu încărcătorul original inclus în livrare sau cu încărcătoare aprobate de KÄRCHER.
- Încărcătorul cu cablu de încărcare trebuie înlocuit imediat cu unul original dacă există deteriorări vizibile.
- Aparatul conține piese electrice, nu spălați de aceea aparatul sun apă curentă!
- Încărcătorul trebuie utilizat și depozitat numai în încăperi uscate, cu o temperatură ambiantă între 5 - 40° C.

Acumulator

⚠ PERICOL

Pericol de electrocutare.

- Nu introduceți obiecte conductoare (de ex. șurubelniță sau altele similare) în mufa de încărcare.
- Nu expuneți acumulatorul la o radiație solară prea puternică, căldură și foc.

Manipulare în siguranță

⚠ PERICOL

- Beneficiarul are obligația de a utiliza aparatul în mod corespunzător. El trebuie să țină cont de împrejurările de la fața locului și în timpul lucrului să fie atent la persoanele din preajmă.
- Este interzisă utilizarea în zone cu pericol de explozie.
- La utilizarea aparatului în zone periculoase trebuie respectate normele de securitate corespunzătoare.
- Nu utilizați aparatul dacă acesta a căzut în prealabil, prezintă deteriorări vizibile sau este neetanș.
- Nu stropiți obiecte care conțin materiale periculoase (de ex. azbest).
- Nu introduceți soluții de curățat sau alți aditivi!

⚠ AVERTIZARE

- Nu este permisă utilizarea aparatului de către copii sau persoane neinstruite.
- Aparatul nu este destinat pentru a fi folosit de persoane cu capacități psihice, senzoriale sau mintale limitate sau de persoane, care nu dispun de experiența și/sau cunoștința necesară, cu excepția acelor cazuri, în care ele sunt supravegheate de o persoană responsabilă de siguranța lor sau au fost instruite de către această persoană în privința utilizării aparatului și

sunt conștiente de pericolele care rezultă din aceasta.

- Nu lăsați copiii să se joace cu aparatul.
- Nu lăsați copii nesupravegheați, pentru a vă asigura, că nu se joacă cu aparatul.
- Puneți aparatul în funcțiune și depozitați-l doar conform descrierilor și a figurilor!
- Porniți aparatul numai dacă este apă în rezervor. Aparatul se poate deteriora în cazul funcționării uscate.
- Nu orientați jetul înspre ochi.

⚠ **PRECAUȚIE**

- Nu introduceți niciodată în rezervorul de apă solvenți, lichide de conținut de solvenți sau acizi nediluți (de ex. agenți de curățare, benzină, diluant sau acetonă), deoarece acestea atacă materialele utilizate la construcția aparatului.
- Nu lăsați aparatul nesupravegheat în timp ce acesta se află în funcțiune.
- Amplasați aparatul pe o suprafață plană și rezistentă, pentru a asigura o poziție fixă.

ATENȚIE

- Nu puneți aparatul în funcțiune sub temperaturi de 0 °C.

Utilizarea corectă

Utilizați acest aparat de curățare de joasă presiune exclusiv pentru activități casnice:

- la curățarea mașinilor, vehiculelor, utilajelor, fațadelor, teraselor, aparatelor de grădinarit, la spălarea animalelor de companie etc. cu jet de apă cu presiune joasă, fără a adăuga soluție de curățat.
- cu accesoriile și piesele de schimb autorizate de KÄRCHER.

Dispozitive de siguranță

⚠ **PRECAUȚIE**

- Dispozitivele de siguranță servesc pentru protecția utilizatorului și nu este permisă modificarea sau scoaterea din funcțiune a acestora.

Comutator principal

Comutatorul aparatului împiedică pornirea accidentală a aparatului.

Înterupător manometric

Dacă mânerul pistolului manual de pulverizat este eliberat, înterupătorul manometric decuplează pompa, iar jetul de presiune joasă se oprește. Dacă trageți de mâner, pompa pornește din nou.

Înterupător pentru protecția motorului

În cazul unui consum de curent prea mare, comutatorul de protecție al motorului înterupe funcționarea aparatului.

Protecția mediului înconjurător

Observații referitoare la materialele conținute (REACH)

Informații actuale referitoare la materialele conținute puteți găsi la adresa:

www.kaercher.com/REACH

 Aparatele vechi conțin materiale reciclabile valoroase, care pot fi supuse unui proces de revalorificare. Bateriile și acumulatorii conțin substanțe,

care nu au voie să ajungă în mediul înconjurător. Eliminați aparatele uzate, cum ar fi bateriile și acumulatorii în mod ecologic.

Aparatele electrice și electronice conțin adesea componente care pot reprezenta un potențial pericol pentru sănătatea persoanelor, în cazul manevrării sau eliminării incorecte. Însă, aceste componente sunt necesare pentru funcționarea corespunzătoare a aparatului. Aparatele marcate cu acest simbol nu trebuie aruncate în gunoii menajere.

 Materialele de ambalare sunt reciclabile. Vă rugăm să defectați ambalajele într-un mod compatibil cu mediul înconjurător.

 Lucrările cu soluții de curățat pot fi efectuate doar pe suprafețe impermeabile cu racord la sistemul de canalizare a apei uzate. Nu lăsați soluțiile de curățat să ajungă în ape sau sol.

 Lucrările de curățare la care se obține apă reziduală cu un conținut de ulei de mașină, de exemplu spălarea motoarelor și a șasiurilor trebuie să fie efectuate numai în locuri special amenajate cu dispozitive de separare și de înlăturare a uleiului de mașină.

 Prelevarea de apă din sursele de apă publice nu este permisă în unele țări.

Descrierea aparatului

În acest manual este descrisă dotarea maximă. În funcție de model pachetele de livrare pot diferi (vezi ambalajul).

Pentru imagini vezi pagina interioară 4



- 1 Pistol de pulverizare
- 2 Rezervor de apă
- 3 Capacul rezervorului de apă
- 4 Mâner de transport rezervor de apă
- 5 Dispozitiv de deschidere a supapei
- 6 Filtru fin
- 7 Cutie de depozitare pentru piesele mici
- 8 Mâner aparat
- 9 Întrerupător principal
- 10 Mufă de încărcare
- 11 Afișarea nivelului de încărcare
- 12 Încărcător
- 13 Duză cu jet plat

* Accesorii opționale

- 14 Duză cu jet conic - pentru curățare delicată
- 15 Perie universală
- 16 Cărpă din microfibră
- 17 Lavetă din viscoză
- 18 Perie pentru curățarea părului animalelor
- 19 Cutie pentru accesorii
- 20 Furtun pentru aspirare
- 21 Racord furtun de aspirare
- 22 Filtrul de apă
- 23 Clapetă de închidere

Coduri de semnalizare

— — — — —	Acumulatorul este în curs de încărcare.
—————	Acumulatorul este complet încărcat.
— — — — —	Avertizare cu privire la tensiunea scăzută a acumulatorului (cca 2 minute rămase de funcționare).
- - - - -	Acumulatorul este descărcat - aparatul se oprește, respectiv nu mai poate fi pornit.
-----	Defecțiune: Întrerupătorul de protecție a motorului a declanșat (a se vedea capitolul „Remedierea defecțiunilor”).

Articolele livrate

Pachetul de livrare a aparatului este ilustrat pe ambalaj. La despachetare verificați dacă conținutul pachetului este complet.

Informații imediat distribuitorul dumneavoastră dacă lipsesc părți componente sau dacă intervin defecțiuni la transport.

Accesorii opționale

Accesoriile speciale extind sfera de utilizare a aparatului dvs. Informații detaliate obțineți de la distribuitorul dvs. KÄRCHER.

Punerea în funcțiune

→ Amplasați aparatul pe o suprafață plană.

Încărcarea acumulatorului

Figură **A**

Indicație: În timpul procesului de încărcare indicatorul pentru încărcare / funcționare luminează intermitent. Dacă acumulatorul este încărcat complet acesta va lumina în continuu.

Tempul de încărcare este de cca. 3 ore.

Alimentarea cu apă

ATENȚIE

Impuritățile din apă pot deteriora pompa și accesoriile.

→ *Alimentați sau aspirați doar apă curată în rezervor.*

Alimentare cu apă din rezervorul cu apă integrat

ATENȚIE

Nu introduceți substanțe de curățare, produse fitosanitare sau alți aditivi!

Nu scufundați aparatul în apă!

Scoateți rezervorul de apă pentru umplere.

Figuri **B** - **E**

Aspirarea apei din rezervoare deschise

Figuri **I** - **L**

→ Trageți rezervorul de apă vertical în sus.

→ Scoateți dispozitivul de deschidere a supapei și filtrul fin cu ajutorul racordului furtunului de aspirare sau al unui clește adecvat.

→ Introduceți racordul furtunului de aspirare în aparat în locul filtrului fin și fixați-l prin rotire la 90°.

→ Suspendați furtunul de aspirare cu filtrul integrat într-un recipient cu apă (de ex. un vas cu apă).

ATENȚIE

Așezați în siguranță dispozitivul de deschidere a supapei și filtrul fin în compartimentul de depozitare și introduceți-le la loc înainte de utilizarea cu rezervorul de apă.

Indicație: Asigurați-vă că robinetul deschizătorului de supapă este orientat în sus.

Funcționarea

ATENȚIE

Funcționarea uscată timp de mai mult de 2 minute duce la deteriorarea pompei. În cazul în care aparatul nu generează presiune într-un interval de 2 minute, opriți-l și procedați conform instrucțiunilor din capitolul „Remedierea defecțiunilor”.

Figură **F**

Tempul de funcționare în cazul acumulatorilor complet încărcăți este de cca 15 de minute. Cu cca 2 minute înainte de încheierea timpului de funcționare, afișajul nivelului de încărcare începe să se aprindă intermitent.

Funcționare cu duză cu jet conic

⚠ PRECAUȚIE

Nu orientați jetul spre ochi sau urechi.

Pentru curățarea delicată a blânilor și labelor animalelor de companie sau pentru obiecte deosebit de sensibile.

Figură **G**

→ Montați duza cu jet conic.

Utilizarea cu soluție de curățat

⚠ PERICOL

La utilizarea detergenților țineți cont de fișa tehnică de siguranță a producătorului detergentului, mai ales indicațiile referitoare la echipamentul de protecție personală.

Nu adăugați și nu aspirați în rezervor substanțe de curățat sau alți aditivi.

→ Se pulverizează cu economie soluție de curățat pe suprafața uscată și se lasă să acționeze (nu să se usuce).

→ Spălați murdăria desprinsă.

Funcționare cu perie universală

ATENȚIE

Pericol de deteriorare a vopselei

În cazul lucrului cu peria universală, aceasta nu trebuie să conțină impurități sau alte particule.

Figură **H**

→ Montați peria universală.

Înteruperea utilizării

→ Eliberați maneta pistolului.

După cca 5 minute în care nu se apasă niciun buton, aparatul de oprește automat.

Încheierea utilizării

Pentru evitarea deteriorărilor:

→ Scoateți rezervorul, respectiv îndepărtați furtunul de aspirare.

→ Porniți aparatul.

→ Apăsați maneta de la pistolul manual de pulverizat până când nu mai curge apă.

→ Eliberați maneta pistolului.

→ Goliți rezervorul complet.

→ După caz, introduceți la loc dispozitivul de deschidere a supapei și filtrul fin.

ATENȚIE

Dacă nu goliți complet aparatul și accesoriile, acestea pot fi distruse de îngheț. Goliți complet aparatul și accesoriile acestuia și ferii-le de îngheț.

Transport

⚠ PRECAUȚIE

Pericol de rănire și deteriorare a aparatului!

La transport țineți cont de greutatea aparatului.

Accumulatorul Li-Ion conținut a fost verificat în conformitate cu reglementările privind transportul internațional și poate fi transportat/expediat.

→ În timpul transportului, respectați reglementările privind mărfurile periculoase.

Transportul manual

→ Ridicați aparatul de la mânerul de transport și transportați-l în acest fel

Transportul în vehicule

→ Asigurați aparatul contra alunecării și răsturnării.

Depozitarea

⚠ PRECAUȚIE

Pericol de rănire și deteriorare a aparatului!

La depozitare țineți cont de greutatea aparatului.

Depozitarea aparatului

→ Amplasați aparatul pe o suprafață plană.

→ Nu depozitați aparatul la temperaturi peste 40°C sau sub 0°C.

Îngrijirea și întreținerea

⚠ PERICOL

Pericol de electrocutare.

→ Înaintea tuturor lucrărilor la aparat, opriți-l și deconectați-l de la încărcător.

Curățarea dispozitivului de deschidere a supapei/curățarea filtrului fin

Curățați periodic dispozitivul de deschidere a supapei și filtrul fin.

ATENȚIE

Dispozitivul de deschidere a supapei și filtrul fin nu trebuie deteriorate.

Figuri **L** - **K**

→ Scoateți dispozitivul de deschidere a supapei și filtrul fin cu ajutorul racordului furtunului de aspirare sau al unui clește adecvat.

→ Curățați dispozitivul de deschidere a supapei și filtrul fin sub jet de apă curentă.

→ Introduceți la loc dispozitivul de deschidere a supapei și filtrul fin.

Indicație: Asigurați-vă că robinetul deschizătorului de supapă este orientat în sus.

Remediarea defecțiunilor

⚠ PERICOL

Înaintea tuturor lucrărilor la aparat, opriți-l și deconectați-l de la încărcător.

Lucrările de reparații precum și cele efectuate la ansamblurile electrice pot fi efectuate numai de către service-ul autorizat pentru clienți.

Multe defecțiuni pot fi remediate de către dvs. apelând la ajutorul următoarei prezentări de ansamblu.

În caz de neclarități vă rugăm să vă adresați serviciului pentru clienți autorizat.

Aparatul nu funcționează

→ Verificați starea de încărcare a acumulatorilor, dacă este necesar, lăsați-l la încărcat.

Motor suprasolicitat, întrerupătorul pentru protecția motorului a fost declanșat.

→ Opriți aparatul.

→ Porniți aparatul și începeți din nou lucrul.

Temperatura ambiantă este sub 0°C sau peste 40°C; întrerupătorul de protecție a motorului a declanșat.

→ Opriți aparatul.

→ Lăsați aparatul să se răcească/să se încălzească.

→ Porniți aparatul și începeți din nou lucrul.

Dacă defecțiunea survine în mod repetat, duceți aparatul la service pentru a fi verificat.

Aparatul nu ajunge la presiunea dorită

→ Asigurați-vă că în rezervor sau în recipient există suficientă apă.

→ Curățați dispozitivul de deschidere a supapei și filtrul fin sub jet de apă curentă.

→ Asigurați-vă că dispozitivul de deschidere este montat cu robinetul în sus.

Oscilații puternice de presiune

→ Curățarea duzei: îndepărtați cu un ac murdăria din orificiul duzei și apoi clătiți din față cu apă.

→ Asigurați-vă că în rezervor sau în recipient există suficientă apă.

Aparatul nu este etans

- ➔ O mică neetanșeitate a aparatului este condiționată de motive tehnice. În caz de neetanșeitate mare, adresați-vă service-ului.

Garanție

În fiecare țară sunt valabile condițiile de garanție publicate de distribuitorul nostru din țara respectivă. Eventuale defecțiuni ale acestui aparat, care survin în perioada de garanție și care sunt rezultatul unor defecte de fabricație sau de material, vor fi remediate gratuit. Pentru a putea beneficia de garanție, prezentați-vă cu chitanța de cumpărare la magazin sau la cea mai apropiată unitate de service autorizată.

Pentru adrese accesați:

www.kaercher.com/dealersearch

Date tehnice

Racord electric

Tensiune nominală acumulator	6 V
Putere nominală aparat	45 W
Grad de protecție	IP X4
Clasa de protecție	⚡

Durata de încărcare a acumulatorului gol	3 h
--	-----

Tensiune nominală încărcător	100-240 V 1~50-60 Hz
------------------------------	-------------------------

Tensiune de ieșire încărcător	9,5 V
-------------------------------	-------

Intensitate de ieșire încărcător	600 mA
----------------------------------	--------

TimP de utilizare cu acumulator complet încărcat	15 min
--	--------

Înălțimea maximă de absorbție	0,5 m
-------------------------------	-------

Caracteristicile de performanță

Presiunea de lucru	0,5 MPa
--------------------	---------

Volum rezervor pentru apă curată	4 l
----------------------------------	-----

Temperatură ambiantă (max.)	40 °C
-----------------------------	-------

Temperatură ambiantă (min.)	0 °C
-----------------------------	------

Dimensiuni și masa

Lungime	235 mm
---------	--------

Lățime	277 mm
--------	--------

Înălțime	202 mm
----------	--------

Greutate în stare de funcționare cu accesorii	6,2 kg
---	--------

Valori determinate conform EN 60335-2-79

Nivel de zgomot L_{pA}	69 dB(A)
--------------------------	----------

Nesiguranță K_{pA}	3 dB(A)
----------------------	---------

Nivelul puterii energiei L_{WA} + nesiguranță K_{WA}	84 dB(A)
--	----------

Se rezervă dreptul la modificări tehnice.

Accesorii și piese de schimb

Utilizați doar accesorii și piese de schimb originale; acestea oferă garanția unei funcționări sigure și fără defecțiuni a aparatului.

Informații referitoare la accesorii și piese de schimb se găsesc la adresa www.kaercher.com.

Declarație UE de conformitate

Prin prezenta declarăm că aparatul desemnat mai jos corespunde cerințelor fundamentale privind siguranța în exploatare și sănătatea incluse în directivele UE aplicabile, datorită conceptului și a modului de construcție pe care se bazează, în varianta comercializată de noi. În cazul efectuării unei modificări a aparatului care nu a fost convenită cu noi, această declarație își pierde valabilitatea.

Produs: Mobile Outdoor Cleaner

Tip: 1.680-xxx

Directive UE respectate:

2014/35/UE

2014/30/UE

2011/65/UE

2009/125/CE

2000/14/CE

Regulamente aplicabile

278/2009

Norme armonizate utilizate:

EN 60335-1

EN 60335-2-54

EN 62233: 2008

EN 55014-1: 2006+A1: 2009+A2: 2011

EN 55014-2: 2015

EN 61558-1

EN 61558-2-16

EN 61000-3-2: 2014

EN 61000-3-3: 2013

EN 50581

EN 50563

Procedura de evaluare a conformității:

2000/14/CE: Anexa V

Nivel de zgomot dB(A)

OC 3

măsurat: 81

garantat: 84

Semnatarii acționează în numele și prin împuternicirea Consiliului director.

H. Jenner

Chairman of the Board of Management

S. Reiser

Director Regulatory Affairs & Certification



Reprezentant autorizat cu eliberarea documentelor S. Reiser

Alfred Kärcher SE & Co. KG
Alfred-Kärcher-Straße 28-40
71364 Winnenden (Germany)
Tel.: +49 7195 14-0
Fax: +49 7195 14-2212

Winnenden, 2018/09/01

Obsah

Bezpečnosť	SK	1
Používanie výrobku v súlade s jeho určením	SK	3
Bezpečnostné prvky	SK	3
Ochrana životného prostredia	SK	3
Popis prístroja	SK	4
Rozsah dodávky	SK	4
Uvedenie do prevádzky	SK	4
Prevádzka	SK	4
Transport	SK	5
Uskladnenie	SK	5
Starostlivosť a údržba	SK	5
Pomoc pri poruchách	SK	5
Záruka	SK	6
Technické údaje	SK	6
Príslušenstvo a náhradné diely	SK	6
EÚ Vyhlásenie o zhode	SK	6

  Prečítajte si pred prvým použitím vášho prístroja tento originálny návod na používanie a priložené bezpečnostné pokyny. Konajte podľa nich. Uschovajte si oba návody pre možné neskoršie použitie alebo pre ďalšieho majiteľa prístroja.

Bezpečnosť

Symboler på apparaten



⚠ VÝSTRAHA

Akumulátor sa môže nabíjať iba s priloženou originálnou nabíjačkou alebo nabíjačkou schválenou firmou KÄRCHER.

Stupne nebezpečenstva

⚠ NEBEZPEČENSTVO

Upozornenie na bezprostredne hroziace nebezpečenstvo, ktoré môže spôsobiť vážne zranenia alebo smrť.

⚠ VÝSTRAHA

Upozornenie na možnú nebezpečnú situáciu, ktorá by mohla viesť k vážnemu zraneniu alebo smrti.

⚠ UPOZORNENIE

Upozornenie na možnú nebezpečnú situáciu, ktorá by mohla viesť k ľahkým zraneniam.

POZOR

Pozornenie na možnú nebezpečnú situáciu, ktorá by mohla viesť k vecným škodám.

Nabíjačka

⚠ NEBEZPEČENSTVO

Nebezpečenstvo úderu elektrickým prúdom.

- Nikdy sa nedotýkajte sieťovej zásuvky a vidlice vlhkými rukami.
- Nabíjačku nepoužívajte v znečistenom alebo vlhkom stave.
- Nabíjačku neprevádzkujte vo výbušnom prostredí.
- Nabíjačku nenoste za sieťový kábel.
- Sieťový kábel chráňte pred teplom, ostrými hranami, olejom a pohyblivými dielmi zariadenia.
- Nepoužívajte predlžovací kábel s viacerými zásuvkami a zabráňte jeho prevádzke s viacerými prístrojmi.
- Sieťovú zástrčku neťahajte zo zásuvky za sieťový kábel.
- Nabíjačku nezakrývajte a mriežku prúdenia vzduchu nabíjačky nechajte voľnú.
- Na kontakty držiaka akumulátora sa nesmú dostať žiadne kovové diely, lebo vzniká nebezpečie skratu.

- Nabíjačku neotvárajte. Opravy nechajte vykonávať len odborníkovi.
- Nabíjačku používajte len na nabíjanie schválených batérií.
- Nenabíjajte batérie (primárne články), vzniká nebezpečie výbuchu.
- Akumulátor nenabíjajte nepretržite dlhšie ako 24 hodín.
- Do nabíjacej objímky nestrkajte žiadne vodivé predmety (napr. skrutkovač alebo podobne).
- Nabíjanie batérie je povolené len v priloženej originálnej nabíjačke alebo v nabíjačkách schválených spoločnosťou KÄRCHER.
- Pri viditeľnom poškodení nabíjačky s nabíjacím káblom ju neodkladne vymeňte za originálny diel.
- Základný prístroj obsahuje elektrické konštrukčné diely - tieto nečistíte pod tečúcou vodou.
- Nabíjačku používajte a skladujte len v suchých priestoroch, okolitá teplota 5 - 40° C.

Akumulátor

⚠ NEBEZPEČENSTVO

Nebezpečenstvo úderu elektrickým prúdom.

- Do nabíjacej objímky nestrkajte žiadne vodivé predmety (napr. skrutkovač alebo podobne).
- Akumulátory nemôžete vystavovať silnému slnečnému žiareniu, horúčave a tiež ohňu.

Bezpečná manipulácia

⚠ NEBEZPEČENSTVO

- Používateľ je povinný používať zariadenie v súlade s jeho určením. Je povinný prihliadať na miestne podmienky a pri práci so zariadením dávať pozor aj na osoby vo svojom okolí.
- Používanie v priestoroch so zvýšením nebezpečenstvom výbuchu je zakázané.
- Pri používaní zariadenia v nebezpečnom prostredí je potrebné dodržiavať príslušné bezpečnostné predpisy.
- Nepoužívajte prístroj, ak predtým spadol, je viditeľne poškodený alebo netesný.
- Neostrekujte žiadne predmety obsahujúce látky škodlivé pre zdravie (napr. azbest).
- Nenapĺňajte žiadnym čistiacim prostriedkom alebo inými prísadami!

⚠ VÝSTRAHA

- Zariadenie nesmú používať deti ani osoby neznalé.
- Tento prístroj nie je určený nato, aby ho používali osoby s obmedzenými fyzickými, senzorickými alebo duševnými schopnosťami alebo nedostatkom skúseností a/alebo nedostatočnými vedomosťami, môžu ho použiť iba v tom prípade, ak sú kvôli vlastnej bezpečnosti pod dozorom spoľahlivej osoby alebo od nej dostali pokyny, ako sa má prístroj používať a po-

chopili nebezpečenstvám vychádzajúce z prístroja.

- **Deti sa nesmú hrať s prístrojom.**
 - **Deti by mali byť pod dozorom, aby sa zabezpečilo, že sa s prístrojom nebudú hrať.**
 - **Prístroj prevádzkujte alebo skladujte len podľa popisu alebo obrázku!**
 - **Zariadenie zapínajte len vtedy, ak sa v nádrži na vodu nachádza voda. Pri chode nasucho môže dôjsť k poškodeniu zariadenia.**
 - **Nesmerujte prúd čistiacего prostriedku do očí.**
- ⚠ UPOZORNENIE**
- **Do vodnej nádrže nikdy nepoužívajte rozpúšťadlá, kvapaliny s obsahom rozpúšťadiel alebo nezriedené kyseliny (napr. čistiacе prostriedky, benzín, riedidlo a acetón), pretože tieto poškodzujú materiály použité v prístroji.**
 - **Prístroj počas prevádzky nikdy nenechávajte bez dozoru.**
 - **Uložte prístroj na pevný, rovný podklad, aby ste zaručili jeho bezpečný stav.**

POZOR

- **Zariadenie neprevádzkujte pri teplotách pod 0 °C.**

Používanie výrobku v súlade s jeho určením

Toto nízkotlakové čistiace zariadenie používajte iba v súkromných domácnostiach:

- na čistenie strojov, vozidiel, náradia, fasád, terás, záhradného náradia, domácich zvierat atď. pomocou nízkotlakového prúdu vody bez prídania čistiacich prostriedkov.
- spolu s príslušenstvom a náhradnými dielmi schválenými spoločnosťou KÄRCHER.

Bezpečnostné prvky

⚠ UPOZORNENIE

- **Bezpečnostné prvky slúžia na ochranu používateľa pred poranením a nesmú byť zmenené ani vyradené z činnosti.**

Vypínač prístroja

Vypínač zariadenia zabraňuje nezávislej prevádzke zariadenia.

Tlakový spínač

Tlakový spínač pri uvoľnení páčky ručnej striekacej pištole vypne čerpadlo a dôjde k zastaveniu nízkotlakového prúdu vody. Pri potiahnutí páčky dôjde k opätovnému zapnutiu čerpadla.

Ochranný spínač motora

Pri vysokom prúde sa vypne ochranný vypínač motora zariadenia.

Ochrana životného prostredia

Pokyny k zloženiu (REACH)

Aktuálne informácie o zložení nájdete na:

www.kaercher.com/REACH

- ✗ Staré stroje obsahujú hodnotné recyklovateľné látky, ktoré by sa mali opäť zužitkovať. Batérie a akumulátory obsahujú látky, ktoré sa nesmú dostať do životného prostredia. Staré prístroje a tiež batérie a akumulátory sa musia ekologicky zlikvidovať.

Elektrické a elektronické prístroje často obsahujú súčasti, ktoré môžu pri nesprávnom zaobchádzaní alebo nesprávnej likvidácii predstavovať potenciálne nebezpečenstvo pre ľudské zdravie a životné prostredie. Tieto súčasti sú však potrebné pre správnu prevádzku prístroja. Prístroje označené týmto symbolom sa nesmú likvidovať spolu s domovým odpadom.



Obalové materiály sú recyklovateľné. Obal zlikvidujte podľa ekologických zásad.



Práce s čistiacimi prostriedkami sa môžu vykonávať iba na pracovných plochách utesnených proti kvapaline a s pripojením do kanalizácie na znečistenú vodu. Zabráňte úniku čistiacich prostriedkov do vodných zdrojov alebo pôdy.



Čistiace práce, pri ktorých vznikajú odpadové vody s obsahom oleja, napr. pri čistení motora, čistení podlahy prístroja, sa môžu vykonávať iba v umyvárkach s odlučovačom oleja.



Odber vody z verejného zariadenia nie je v niektorých krajinách dovolený.

Popis prístroja

V tomto návode na prevádzku je popísaná maximálna výbava. Podľa modelu existujú rozdiely v rozsahu dodávky (pozri obal).

Obrázky nájdete na vyklápajúcej sa strane 4



- 1 Ručná striekacia pištoľ
- 2 Nádrž na vodu
- 3 Veko nádrže na vodu
- 4 Transportná rukoväť pre vodnú nádrž
- 5 Otvárač na ventily
- 6 Jemný filter
- 7 Priestor na uskladnenie malých dielov
- 8 Transportná rukoväť prístroja
- 9 Vypínač prístroja
- 10 Nabíjacia objímka
- 11 Indikátor stavu nabitia
- 12 Nabíjačka
- 13 Plochá rozstrekovacia dýza

* Voliteľné príslušenstvo

- 14 Vírivá dýza - pre šetrné čistenie
- 15 Univerzálna kefa
- 16 Utiierka z mikrovlákién
- 17 Viskózná utierka
- 18 Kefa na čistenie srsti
- 19 Skrinka s príslušenstvom
- 20 Sacia hadica
- 21 Prípojka nasávacej hadice
- 22 Vodný filter
- 23 Uzatváracia klapka

Kódy blikania

— — — — —	Akumulátor sa nabíja.
—————	Kompletne nabitý akumulátor.
-----	Varovanie pred nízkym napätím akumulátora (zostávajúca doba chodu cca 2 minúty).
- - - - -	Vybitý akumulátor - zariadenie sa vypne resp. nedá sa zapnúť.
-----	Porucha: Došlo k aktivácii motorového ističa (pozrite si časť „Pomoc pri poruchách“).

Rozsah dodávky

Obsah dodávky prístroja je zobrazený na obale. Pri vbalení skontrolujte kompletnosť obsahu.

Ak niektoré diely chýbajú, alebo ak zistíte škody vzniknuté pri preprave, informujte prosím o tom predajcu.

Špeciálne príslušenstvo

Osobitné príslušenstvo rozširuje možnosti použitia zariadenia. Bližšie informácie vám poskytne predajca zariadení značky KÄRCHER.

Uvedenie do prevádzky

→ Prístroj postavte na rovnú plochu.

Nabíjanie batérie

Obrázok **A**

Upozornenie: Počas nabíjania bliká ukazovateľ nabíjania alebo prevádzky. Ak je batéria úplne nabitá, svieti trvalo.

Doba nabíjania je približne 3 hodín.

Napájanie vodou

POZOR

Nečistoty vo vode môžu poškodiť čerpadlo a príslušenstvo.

→ Do nádrže nalievajte alebo nasávajúce len čistú vodu.

Napájanie vodou z integrovanej nádrže na vodu

POZOR

Nenaliievajte žiadne čistiace prostriedky, prostriedky na ochranu rastlín alebo iné prísady!

Zariadenie neponárajte do vody!

Nádrž na vodu pred jej naplnením odoberte.

Obrázky **B** - **E**

Nasávanie vody z otvorených nádrží

Obrázky **I** - **L**

→ Vodnú nádrž vyberte smerom kolmo hore.

→ Otvárač na ventily a jemný filter vyberte pomocou prípojky nasávacej hadice alebo vhodných klieští.

→ Namiesto jemného filtra zasuňte do zariadenia prípojku nasávacej hadice a upevnite ju otočením o 90°.

→ Nasávaciu hadicu s integrovaným filtrom zaveste do zdroja vody (napr. vedro).

POZOR

Otvárač na ventily a jemný filter dobre uschovajte v priechynku na odkladanie a znovu nasadte pred použitím s nádržou na vodu.

Upozornenie: Dbajte na to, aby čap otvárača na ventily smeroval nahor.

Prevádzka

POZOR

Chod nasucho trvajúci viac ako 2 minúty vedie k poškodeniam čerpadla. Ak zariadenie do 2 minút nevytvorí tlak, tak ho vypnite a postupujte podľa pokynov uvedených v kapitole „Pomoc pri poruchách“.

Obrázok **F**

Prevádzková doba pri plnom nabití akumulátora je cca 15 minút. Cca 2 minúty pred koncom prevádzkovej doby začne blikat indikátor stavu nabitia.

Prevádzka s vírivou dýzou

△ UPOZORNENIE

Striekajúci prúd nesmerujte do očí alebo uší.

Pre jemné čistenie srsti a labiek alebo mimoriadne citlivých komponentov.

Obrázok **G**

→ Namontujte vírivú dýzu.

Prevádzka s čistiacim prostriedkom

⚠ NEBEZPEČENSTVO

Pri používaní čistiacich prostriedkov musíte rešpektovať dátový bezpečnostný list výrobcu čistiacich prostriedkov, hlavne pokyny k osobnej ochrannej výbave. Do nádrže nenalievajte ani nenasávajte žiadne čistiace prostriedky alebo iné prísady.

- Nastriekajte malé množstvo čistiaceho prostriedku na suchý povrch a nechajte pôsobiť (nevysušiť).
- Opláchnite uvoľnené nečistoty.

Prevádzka s univerzálnou kefou

POZOR

Nebezpečenstvo poškodenia laku

Pri prácach s univerzálnou kefou sa na tejto kefe nesmú nachádzať nečistoty alebo iné čistočky.

Obrázok **H**

- Namontujte univerzálnu kefu.

Prerušenie prevádzky

- Uvoľnite páčku ručnej striekacej pištole. Zariadenie sa po cca 5 minútach nečinnosti automaticky vypne.

Ukončenie prevádzky

Aby ste zabránili vzniku škôd:

- Odoberte nádrž resp. nasávaciu hadicu.
- Zapnite spotrebi.
- Páčku ručnej striekacej pištole stlačajte dovtedy, kým už nebude vytekať žiadna voda.
- Uvoľnite páčku ručnej striekacej pištole.
- Nádrž celkom vyprázdňte.
- V prípade potreby znovu nasadte jemný filter a otvárač na ventily.

POZOR

Prístroje a príslušenstvo, ktoré nie sú úplne vyprázdnené, môžu byť poškodené mrazom. Vyprázdnite úplne prístroj a príslušenstvo a chráňte ich pred mrazom.

Transport

⚠ UPOZORNENIE

Nebezpečenstvo zranenia a poškodenia!

Pri prepravovaní prístroja zohľadnite jeho hmotnosť.

Dodaný Li-Ion akumulátor je otestovaný v súlade s príslušnými predpismi týkajúcimi sa medzinárodnej prepravy a smie byť prepravovaný/odoslaný.

- Pri preprave dodržiavajte predpisy týkajúce sa nebezpečného tovaru.

Ručná preprava

- Zariadenie zdvihnite a prenášajte za prenosný držiak.

Preprava vo vozidlách

- Prístroj zaistite proti zošmyknutiu a prevráteniu.

Uskladnenie

⚠ UPOZORNENIE

Nebezpečenstvo zranenia a poškodenia!

Pri uskladnení prístroja zohľadnite jeho hmotnosť.

Uskladnenie prístroja

- Prístroj postavte na rovnú plochu.
- Zariadenie neskladujte pri teplotách vyšších ako 40°C a nižších ako 0°C.

Starostlivosť a údržba

⚠ NEBEZPEČENSTVO

Nebezpečenstvo úderu elektrickým prúdom.

- Pred akýmkoľvek prácou na zariadení najprv vypnite zariadenie a odpojte ho od nabíjačky.

Čistenie otvárača na ventily/jemného filtra

Pravidelne vykonávajte čistenie otvárača na ventily a jemného filtra.

POZOR

Otvárač na ventily a filter sa nesmú poškodiť.

Obrázky **I** - **K**

- Otvárač na ventily a jemný filter vyberte pomocou pripojky nasávacej hadice alebo vhodných klieští.
- Otvárač na ventily a jemný filter vyčistíte pod tečúcou vodou.
- Znovu nasadte jemný filter a otvárač na ventily.
Upozornenie: Dbajte na to, aby čap otvárača na ventily smeroval nahor.

Pomoc pri poruchách

⚠ NEBEZPEČENSTVO

Pred akýmkoľvek prácou na zariadení najprv vypnite zariadenie a odpojte ho od nabíjačky.

Opravy a práce na elektrických konštrukčných dielcoch môže vykonávať výhradne autorizovaný zákazník servis.

Pomocou nasledujúceho prehľadu možno ľahko odstrániť drobné poruchy.

V prípade pochybností sa láskavo obráťte na autorizovanú servisnú službu.

Spotrebič sa nezapína

- Skontrolujte stav nabitia akumulátora a v prípade potreby ho nabite.
 - Motor je preťažovaný, aktivoval sa ochranný spínač motora.
 - Prístroj vypnite.
 - Zapnite prístroj a uveďte ho do činnosti. Teplota prostredia nižšia ako 0°C alebo vyššia ako 40°C, došlo k aktivácii motorového ističa.
 - Prístroj vypnite.
 - Zariadenie nechajte vychladnúť / zohriať.
 - Zapnite prístroj a uveďte ho do činnosti.
- Ak sa porucha vyskytne znovu, nechajte prístroj skontrolovať servisnou službou pre zákazníkov.

Zariadenie nedosahuje požadovaný tlak

- Uistite sa, že v nádrži resp. nádobe na vodu sa nachádza dostatočné množstvo vody.
- Otvárač na ventily a jemný filter vyčistíte pod tečúcou vodou.
- Uistite sa, že otvárač na ventily je nasadený čapom nahor.

Silné výkyvy tlaku

- Očistite dýzu: Pomocou ihly odstráňte nečistoty z otvoru dýzy a vodou spredu opláchnite dýzu.
- Uistite sa, že v nádrži resp. nádobe na vodu sa nachádza dostatočné množstvo vody.

Zariadenie netesní

- Malá netesnosť prístroja je technicky podmienená. Pri veľkej netesnosti sa obráťte na autorizovanú servisnú službu.

Záruka

V každej krajine platia záručné podmienky našej distribučnej organizácie. Prípadné poruchy spotrebiča odstránime počas záručnej lehoty bezplatne, ak sú ich príčinou chyby materiálu alebo výrobné chyby. Pri uplatňovaní záruky sa spolu s dokladom o kúpe zariadenia láskavo obráťte na predajcu alebo na najbližší autorizovaný zákaznícky servis.

Adresy nájdete na:

www.kaercher.com/dealersearch

Technické údaje

Elektrická prípojka

Menovité napätie batérie	6 V
Menovitý výkon prístroja	45 W
Stupeň ochrany	IP X4
Krytie	⊓
Doba nabíjania vybitéj batérie	3 h
Menovité napätie nabíjačky	100-240 V 1~50-60 Hz

Výstupné napätie nabíjačky	9,5 V
Výstupný prúd nabíjačky	600 mA
Doba prevádzky pri plnom nabití batérie	15 min
Maximálna výška nasávania	0,5 m

Údaje o výkone

Prevádzkový tlak	0,5 MPa
Objem nádrže na čistú vodu	4 l
Teplota okolia (max.)	40 °C
Teplota prostredia (min.)	0 °C

Rozmery a hmotnosť

Dĺžka	235 mm
Šírka	277 mm
Výška	202 mm
Hmotnosť, s príslušenstvom pripravené na prevádzku	6,2 kg

Zistené hodnoty podľa EN 60335-2-79

Hlučnosť L_{pA}	69 dB(A)
Nebezpečnosť K_{pA}	3 dB(A)
Hlučnosť L_{WA} + nebezpečnosť K_{WA}	84 dB(A)

Technické zmeny vyhradené.

Príslušenstvo a náhradné diely

Používajte len originálne príslušenstvo a originálne náhradné diely, pretože zaručujú bezpečnú a bezporuchovú prevádzku prístroja.

Informácie o príslušenstve a náhradných dieloch nájdete na stránke www.kaercher.com.

EÚ Vyhlásenie o zhode

Týmto vyhlasujeme, že ďalej označený stroj zodpovedá na základe jeho koncepcie a konštrukcie a takisto vyhovovania, ktoré sme dodali, príslušným základným požiadavkám na bezpečnosť a ochranu zdravia uvedeným v smerniciach EÚ. Pri zmene stroja, ktorá nebola nami odsúhlasená, stráca toto prehlásenie svoju platnosť.

Výrobok: Mobile Outdoor Cleaner

Typ: 1.680-xxx

Príslušné Smernice EÚ:

2014/35/EÚ

2014/30/EÚ

2011/65/EÚ

2009/125/EÚ

2000/14/ES

Použitie nariadenia

278/2009

Uplatňované harmonizované normy:

EN 60335-1

EN 60335-2-54

EN 62233: 2008

EN 55014-1: 2006+A1: 2009+A2: 2011

EN 55014-2: 2015

EN 61558-1

EN 61558-2-16

EN 61000-3-2: 2014

EN 61000-3-3: 2013

EN 50581

EN 50563

Uplatňované postupy posudzovania zhody:

2000/14/ES: Príloha V

Úroveň akustického výkonu dB(A)

OC 3

Nameraná: 81

Zaručovaná: 84

Podpísaní jednáajú z poverenia a s plnou mocou predstavenstva.

H. Jenner

Chairman of the Board of Management

S. Reiser

Director Regulatory Affairs & Certification

Osoba zodpovedná za dokumentáciu:

S. Reiser

Alfred Kärcher SE & Co. KG
Alfred-Kärcher-Straße 28-40
71364 Winnenden (Germany)
Tel.: +49 7195 14-0
Fax: +49 7195 14-2212

Winnenden, 2018/09/01

Pregled sadržaja

Sigurnost	HR	1
Namjensko korištenje	HR	3
Sigurnosni uređaji	HR	3
Zaštita okoliša	HR	3
Opis uređaja	HR	4
Opseg isporuke	HR	4
Stavljanje u pogon	HR	4
U radu	HR	4
Transport	HR	5
Skladištenje	HR	5
Njega i održavanje	HR	5
Otklanjanje smetnji	HR	5
Jamstvo	HR	6
Tehnički podaci	HR	6
Pribor i pričuvni dijelovi	HR	6
EU izjava o sukladnosti	HR	6



Prije prve uporabe Vašeg uređaja pročitate ove originalne upute za rad i priložene sigurnosne upute i postupajte prema njima. Obje bilježnice sačuvajte za kasniju uporabu ili za sljedećeg vlasnika.

Sigurnost

Simboli na aparatu



⚠ UPOZORENJE

Bateriju punite samo u priloženom originalnom punjaču ili punjaču koji za to odobri tvrtka KÄRCHER.

Stupnjevi opasnosti

⚠ OPASNOST

Napomena koja upućuje na neposredno prijeteću opasnost koja za posljedicu ima teške tjelesne ozljede ili smrt.

⚠ UPOZORENJE

Napomena koja upućuje na eventualno opasnu situaciju koja može prouzročiti teške tjelesne ozljede ili smrt.

⚠ OPREZ

Napomena koja upućuje na eventualno opasnu situaciju koja može prouzročiti lakše ozljede.

PAŽNJA

Napomena koja upućuje na eventualno opasnu situaciju koja može prouzročiti materijalnu štetu.

Punjač

⚠ OPASNOST

Opasnost od strujnog udara.

- Strujni utikač i utičnicu nikada ne dodirujte vlažnim rukama.
- Punjač se ne smije koristiti ako je zaprljan ili mokar.
- Punjač ne smije raditi na mjestima gdje postoji opasnost od eksplozija.
- Nemojte prenositi punjač držeći ga za kabel.
- Strujni kabel zaštitite od vrućine, oštih bridova, ulja i pokretnih dijelova uređaja.
- Izbjegavajte primjenu produženih kablova s višestrukim utičnicama i istovremenim priključivanjem više uređaja.
- Utikač nemojte izvlačiti iz utičnice povlačenjem strujnog kabela.
- Nemojte prekrivati punjač, a ventilacijske proreze punjača uvijek držite slobodnim.
- Na kontakte držača baterija ne smije dospjeti metal, jer postoji opasnost od kratkog spoja.

- *Ne otvarajte punjač. Popravke prepustite samo stručnom osoblju.*
- *Punjač se smije koristiti samo za punjenje odobrenih kompleta baterija.*
- *Nemojte puniti obične (primarne) baterije, postoji opasnost od eksplozije.*
- *Komplet baterija nemojte neprekidno puniti dulje od 24 sata.*
- *Ne stavljajte u utičnicu za punjenje nikakve vodljive predmete, kao npr. odvijače i slično.*
- *Za punjenje baterije u aparatu smiju se koristiti samo priložen originalni punjač ili punjači odobreni od strane KÄRCHER.*
- *U slučaju vidljivih oštećenja bez odlaganja zamijenite punjač s kablom novim originalnim punjačem.*
- *Uređaj sadrži električne dijelove koji se ne smiju prati pod mlazom vode.*
- *Punjač koristite i čuvajte samo u suhim prostorijama na temperaturi od 5 do 40° C.*

Baterija

⚠ OPASNOST

Opasnost od strujnog udara.

- *Ne stavljajte u utičnicu za punjenje nikakve vodljive predmete, kao npr. odvijače i slično.*
- *Bateriju ne izlažite jakom sunčevom zračenju, toplini niti vatri.*

Siguran rad

⚠ OPASNOST

- *Korisnik mora koristiti uređaj u skladu s njegovom namjenom. Mora uzeti u obzir lokalne uvjete i pri radu s uređajem paziti na osobe u okruženju.*
- *Zabranjen je rad u područjima u kojima prijeti opasnost od eksplozija.*
- *Prilikom uporabe uređaja u opasnim područjima treba poštivati odgovarajuće sigurnosne propise.*
- *Uređaj nemojte koristiti ako je prethodno pao, ako je oštećen ili nije zabrtvljen.*
- *Ne prskajte na predmete koji sadrže tvari opasne po zdravlje (npr. azbest).*
- *Nemojte ulijevati sredstva za čišćenje niti druge dodatke!*

⚠ UPOZORENJE

- *Uređajem ne smiju rukovati djeca ili neosposobljene osobe.*
- *Uređaj nije namijenjen za upotrebu od strane osoba s ograničenim tjelesnim, osjetilnim ili psihičkim sposobnostima, nedostatnim iskustvom i/ili znanjem, osim ako ih ne nadzire osoba nadležna za njihovu sigurnost ili im je ta osoba dala upute o načinu primjene uređaja i eventualnim opasnostima.*
- *Djeca se ne smiju igrati uređajem.*

- **Nadzirite djecu kako biste bili sigurni da se ne igraju s uređajem.**
- **Uređaj koristite i skladištite samo u skladu s opisom odnosno slikom!**
- **Uređaj smijete uključiti samo ako u spremniku za vodu ima vode. Uređaj se u slučaju rada na suho može oštetiti.**
- **Ne usmjeravajte mlaz u oči.**

⚠ OPREZ

- **U spremnik za vodu nikada ne punite otapala, tekućine s otapalima ili nerazrijeđene kiseline (npr. sredstva za čišćenje, benzin, razrjeđivače i aceton) jer mogu nagristi materijale upotrijebljene u uređaju.**
- **Uređaj tijekom rada nikada ne ostavljajte bez nadzora.**
- **Kako biste zajamčili stabilnost, uređaj postavite na čvrstu i ravnu podlogu.**

PAŽNJA

- **Nemojte koristiti uređaj pri temperaturama ispod 0 °C.**

Namjensko korištenje

Ovaj niskotlačni čistač koristite isključivo u privatnom kućanstvu:

- za čišćenje strojeva, vozila, alata, fasada, terasa, vrtnih strojeva, kućnih ljubimaca itd. niskotlačnim vodenim mlazom bez dodatka sredstava za pranje.
- uz primjenu pribora i rezervnih dijelova koje odobrava KÄRCHER.

Sigurnosni uređaji

⚠ OPREZ

- **Sigurnosna oprema služi zaštitu korisnika te se stoga ne smije mijenjati niti zaobilaziti.**

Sklopka uređaja

Sklopka uređaja sprječava njegov neželjeni rad.

Tlačna sklopka

Kada se pusti poluga ručne prskalice, tlačna sklopka isključuje pumpu i zaustavlja niskotlačni mlaz. Kada se poluga povuče, pumpa se ponovo uključuje.

Zaštitna sklopka motora

Pri prevelikoj potrošnji struje zaštitna sklopka motora isključuje uređaj.

Zaštita okoliša

Napomene o sastojcima (REACH)

Aktualne informacije o sastojcima možete pronaći na stranici:

www.kaercher.com/REACH



Stari uređaji sadrže vrijedne materijale koji se mogu reciklirati te ih stoga trebalo predati kao sekundarne sirovine. Primarne i punjive baterije sadrže tvari koje ne smiju dospjeti u okoliš. Stare uređaje kao i primarne odnosno punjive baterije odložite u otpad ekološki primjeren.

Električni i elektronički dijelovi često sadrže sastavne dijelove koji pri pogrešnom rukovanju ili pogrešnom zbrinjavanju mogu predstavljati potencijalnu opasnost za ljudsko zdravlje i okoliš. Ipak, ti sastavni dijelovi nužni su za propisani pogon uređaja. Uređaji označeni ovim simbolom ne smiju se odlagati u komunalni otpad.



Materijali ambalaže se mogu reciklirati. Ambalažu odložite na otpad u skladu s propisima o očuvanju okoliša.



Sa sredstvima za pranje smije se raditi samo na vodonepropusnim radnim površinama koje su priključene na kanalizacijski sustav. Nemojte dopustiti da sredstva za pranje dospiju u površinske vode ili tlo.



Radovi na čišćenju kod kojih nastaju uljne otpadne vode, kao što su pranje motora, pranje donjeg dijela vozila, smiju se izvoditi samo u praonicama sa separatorom ulja.



U pojedinim zemljama nije dozvoljeno uzimanje vode iz prirodnih izvora.

Opis uređaja

U ovim je uputama za rad opisana maksimalna oprema. Ovisno o modelu postoje razlike u sadržaju isporuke (vidi ambalažu).

Slike pogledajte na preklopnj stranici 4



- 1 Ručna prskalica
- 2 Spremnik za vodu
- 3 Poklopac spremnika za vodu
- 4 Rukohvat spremnika za vodu
- 5 Otvarač ventila
- 6 Fini filtar
- 7 Pretinac za odlaganje sitnih dijelova
- 8 Rukohvat uređaja
- 9 Sklopka uređaja
- 10 Utičnica za punjenje
- 11 Pokazivač stanja napunjenosti
- 12 Punjač
- 13 Plosnata sapnica

* Opcionalni pribor

- 14 Mlaznica za konusni mlaz - za blago čišćenje
- 15 Univerzalna četka
- 16 Krpa od mikrovlakana
- 17 Viskozna krpa
- 18 Četka za čišćenje krzna
- 19 Kutija s priborom
- 20 Usisno crijevo
- 21 Priključak usisnog crijeva
- 22 Filter za vodu
- 23 Poklopac

Šifre treperenja

— — — —	Baterija se puni.
————	Baterija je napunjena do kraja.
— — — — — — — —	Upozorenje od premalog napona baterije (oko 2 minute preostalog vremena).
- - - - - - - -	Baterija je ispražnjena - uređaj se isključuje, odn. ne može se uključiti.
-----	Smetnja: Aktivirala se zaštitna sklopka motora (pogledajte "Otklanjanje smetnji").

Opseg isporuke

Sadržaj isporuke uređaja prikazan je na ambalaži. Pri raspakiravanju provjerite nalaze li se u paketu svi dijelovi.

Ako pribor nedostaje ili je oštećen pri transportu obavijestite o tome svog prodavača.

Poseban pribor

Posebni pribor proširuje mogućnosti korištenja Vašeg uređaja. Detaljnije informacije o tome dobit ćete kod svoga prodavača KÄRCHER.

Stavljanje u pogon

→ Postavite uređaj na ravnu podlogu.

Punjenje baterije

Slika **A**

Napomena: Tijekom punjenja treperi indikator punjenja / rada. Kada je baterija napunjena, indikator neprekidno svijetli.

Vrijeme punjenja akumulatora iznosi oko 3 sata.

Dovod vode

PAŽNJA

Onečišćenja u vodi mogu oštetiti pumpu i pribor.

→ U spremnik punite ili usisavajte samo čistu vodu.

Dovod vode iz integriranog spremnika vode

PAŽNJA

Ne ulijevajte sredstva za čišćenje, sredstva za zaštitu bilja niti druge dodatke!

Ne uranjajte uređaj u vodu!

Spremnik za vodu skinite za punjenje.

Slike **B** - **E**

Usisavanje vode iz otvorenih posuda

Slike **I** - **L**

→ Povucite spremnik za vodu pravo uvis.

→ Izvadite otvarač ventila i fini filtar pomoću priključka usisnog crijeva ili prikladnih klijesta.

→ Priključak usisnog crijeva utaknite umjesto finog filtra u uređaj i učvrstite ga okretanjem za 90°.

→ Usisno crijevo s integriranim filtrom objesite u spremnik s vodom (primjerice u kantu s vodom).

PAŽNJA

Otvarač ventila i fini filtar dobro čuvajte u pretincu za odlaganje i ponovno ih umetnite prije uporabe sa spremnikom za vodu.

Napomena: Pazite na to da zatici otvarača ventila pokazuju prema gore.

U radu

PAŽNJA

Rad na suho koji traje više od 2 minute može oštetiti pumpu. Ako uređaj u roku od 2 minute ne uspostavi tlak, isključite ga i postupite sukladno uputama u poglavlju "Otklanjanje smetnji".

Slika **F**

Vrijeme rada pri potpuno napunjenoj bateriji traje oko 15 minuta. Oko 2 minute prije kraja vremena rada prikaz stanja napunjenosti počinje treperiti.

Rad s mlaznicom za konusni mlaz

△ OPREZ

Ne usmjeravajte mlaz u oči ili uši.

Za blago čišćenje krzna i šapa ili posebno osjetljivih komponenti.

Slika **G**

→ Montirajte mlaznicu za konusni mlaz.

Rad sa sredstvom za pranje

⚠ OPASNOST

Prilikom primjene sredstava za pranje imajte u vidu list sa sigurnosnim podacima koji prilaže proizvođač sredstva za pranje, a naročito napomene koje se tiču osobne zaštitne opreme.

U spremnik ne punite ili usisavajte nikakva sredstva za čišćenje ili druge dodatke.

- Sredstvo za pranje štedljivo poprskajte po suhoj površini i pustite ga da djeluje (a da se ne osuši).
- Isperite smekšalu prjalovštinu.

Rad s univerzalnom četkom

PAŽNJA

Opasnost od oštećenja laka.

Univerzalna četka prilikom rada mora biti čista tako da na njoj nema prjalovštine niti sličnih čestica.

Slika **I1**

- Montirajte univerzalnu mlaznicu.

Prekid rada

- Pustite polugu ručne prskalice.
- Nakon oko 5 minuta bez aktiviranja uređaj se automatski isključuje.

Kraj rada

Kako biste spriječili oštećenja:

- Skinite spremnik, odn. uklonite usisno crijevo.
- Uključite urešaj.
- Pritisnite polugu ručne prskalice, dok voda ne prestane istjecati.
- Pustite polugu ručne prskalice.
- Potpuno ispraznite spremnik.
- Po potrebi ponovno umetnite fini filter i otvarač ventila.

PAŽNJA

Mraz može uništiti uređaje i pribor koji nisu u potpunosti ispraznjeni. Uređaj i pribor sasvim ispraznite i zaštitite od mraza.

Transport

⚠ OPREZ

Opasnost od ozljeda i oštećenja!

Prilikom transporta pazite na težinu uređaja.

Uključena litij-ionska punjiva baterija ispitana je sukladno relevantnim propisima za međunarodni transport i smije biti prevezena / isporučena.

- Pridržavajte se propisa o prijevozu opasnih tvari.

Ručni transport

- Uređaj podignite i nosite držeći ga za ručicu za nošenje.

Transport vozilima

- Osigurajte uređaj od proklizavanja i naginjanja.

Skladištenje

⚠ OPREZ

Opasnost od ozljeda i oštećenja!

Pri skladištenju imajte u vidu težinu uređaja.

Čuvanje uređaja

- Stroj postavite na ravnu podlogu.
- Uređaj ne čuvajte na temperaturi višoj od 40 °C i nižoj od 0 °C.

Njega i održavanje

⚠ OPASNOST

Opasnost od strujnog udara.

- Prije svih radova na uređaju isključite uređaj i odvojite ga od punjača.

Čišćenje otvarača ventila / finog filtra

Redovito čistite otvarač ventila i fini filter.

PAŽNJA

Otvarač ventila i filter ne smiju se oštetiti.

Slike **I1** - **K3**

- Izvadite otvarač ventila i fini filter pomoću priključka usisnog crijeva ili prikladnih kliješta.
 - Otvarač ventila i fini filter očistite pod tekućom vodom.
 - Ponovno umetnite fini filter i otvarač ventila.
- Napomena:** Pazite na to da zatici otvarača ventila pokazuju prema gore.

Otklanjanje smetnji

⚠ OPASNOST

Prije svih radova na uređaju isključite uređaj i odvojite ga od punjača.

Popravke i radove na električnim sastavnim dijelovima smije izvoditi samo ovlaštena servisna služba.

Manje smetnje možete ukloniti sami uz pomoć sljedećeg pregleda.

U slučaju dvojbe obratite se ovlaštenoj servisnoj službi.

Stroj ne radi

- Provjerite stanje napunjenosti baterija, po potrebi napunite baterije.
- Motor je preopterećen, aktivirala se zaštitna sklopka motora.
- Isključite uređaj.
 - Uključite i ponovno pokrenite uređaj.
- Okolna temperatura je niža od 0 °C ili viša od 40 °C, aktivirala se zaštitna sklopka motora.
- Isključite uređaj.
 - Ostavite uređaj da se ohladi / zagrije.
 - Uključite i ponovno pokrenite uređaj.
- Ako smetnja nastupi više puta, predajte uređaj servisnoj službi na ispitivanje.

U uređaju se ne uspostavlja tlak

- Osigurajte da se u spremniku odn. spremniku za vodu nalazi dovoljno vode.
- Otvarač ventila i fini filter očistite pod tekućom vodom.
- Uvjerite se da je otvarač ventila umetnut tako da zatici pokazuju prema gore.

Jaka kolebanja tlaka

- Čišćenje mlaznice: Nečistoću iz otvora mlaznice uklonite iglom i vodom isperite s prednje strane.
- Osigurajte da se u spremniku odn. spremniku za vodu nalazi dovoljno vode.

Uređaj ne brtvi

- Mala propusnost uređaja je tehnički uvjetovana. U slučaju jače propusnosti obratite se ovlaštenoj servisnoj službi.

Jamstvo

U svakoj zemlji važe jamstveni uvjeti koje je izdala naša nadležna organizacija za distribuciju. Eventualne smetnje na stroju za vrijeme trajanja jamstva uklanjamo besplatno ukoliko je uzrok greška u materijalu ili proizvodnji. U slučaju koji podliježe garanciji obratite se, uz prilaganje potvrde o kupnji, Vašem prodavaču ili najbližoj ovlaštenoj servisnoj službi.

Adrese možete pronaći na:

www.kaercher.com/dealersearch

Tehnički podaci

Električni priključak

Nazivni napon baterije	6 V
Nazivna snaga uređaja	45 W
Stupanj zaštite	IP X4
Klasa zaštite	⚡
Trajanje punjenja prazne baterije	3 h
Nazivni napon punjača	100-240 V 1~50-60 Hz

Izlazni napon punjača	9,5 V
Izlazna struja punjača	600 mA
Vrijeme rada s punom baterijom	15 min
Maks. usisna visina	0,5 m

Podaci o snazi

Radni tlak	0,5 MPa
Volumen spremnika svježe vode	4 l
Maks. okolna temperatura	40 °C
Okolna temperatura (min.)	0 °C

Dimenzije i težine

Duljina	235 mm
Širina	277 mm
Visina	202 mm
Težina u stanju pripravnosti za rad, s priborom	6,2 kg

Utvrđene vrijednosti prema EN 60335-2-79

Razina zvučnog tlaka L_{pA}	69 dB(A)
Nepouzdanost K_{pA}	3 dB(A)
Razina zvučne snage L_{WA} + nepouzdanost K_{WA}	84 dB(A)

Pridržano pravo na tehničke izmjene.

Pribor i pričuvni dijelovi

Upotrebljavajte samo originalni pribor i originalne rezervne dijelove, oni jamče za siguran rad uređaja bez smetnji.

Informacije o priboru i rezervnim dijelovima možete pronaći na www.kaercher.com.

EU izjava o sukladnosti

Izjavljujemo da navedeni uređaj u svojoj zamisli i konstrukciji te kod nas korištenoj izvedbi odgovara osnovnim sigurnosnim i zdravstvenim zahtjevima u skladu s niže navedenim direktivama Europske Zajednice. Ova izjava gubi valjanost u slučaju izmjene stroja koja nisu ugovorene s nama.

Proizvod: Mobile Outdoor Cleaner

Tip: 1.680-xxx

Odgovarajuće smjernice EU:

2014/35/EU

2014/30/EU

2011/65/EU

2009/125/EZ

2000/14/EZ

Primijenjene odredbe

278/2009

Primijenjene usklađene norme:

EN 60335-1

EN 60335-2-54

EN 62233: 2008

EN 55014-1: 2006+A1: 2009+A2: 2011

EN 55014-2: 2015

EN 61558-1

EN 61558-2-16

EN 61000-3-2: 2014

EN 61000-3-3: 2013

EN 50581

EN 50563

Primijenjeni postupak ocjenjivanja suglasja:

2000/14/EZ: privitak V

Razina jačine zvuka dB(A)

OC 3

Izmjerena: 81

Zajamčena: 84

Dolje potpisani djeluju u ime i po opunomoćenju uprave.

H. Jenner

Chairman of the Board of Management

S. Reiser

Director Regulatory Affairs & Certification

Opunomoćeni za izradu dokumentacije:

S. Reiser

Alfred Kärcher SE & Co. KG
Alfred-Kärcher-Straße 28-40
71364 Winnenden (Germany)
Tel.: +49 7195 14-0
Fax: +49 7195 14-2212

Winnenden, 2018/09/01

Pregled sadržaja

Sigurnost	SR	1
Namensko korišćenje	SR	3
Sigurnosni elementi	SR	3
Zaštita životne sredine	SR	3
Opis uređaja	SR	4
Obim isporuke	SR	4
Stavljanje u pogon	SR	4
Rad	SR	4
Transport	SR	5
Skladištenje	SR	5
Nega i održavanje	SR	5
Otklanjanje smetnji	SR	5
Garancija	SR	6
Tehnički podaci	SR	6
Pribor i rezervni delovi	SR	6
Izjava o usklađenosti sa propisima EU	SR	6



Pre prve upotrebe Vašeg uređaja pročitajte ovo originalno uputstvo za rad i priložene sigurnosne napomene i postupajte prema njima. Sačuvajte ove sveske za kasniju upotrebu ili za sledećeg vlasnika.

Sigurnost

Simboli na aparatu



⚠ UPOZORENJE

Bateriju punite samo u priloženom originalnom punjaču ili punjaču koji za to odobri firma KÄRCHER.

Stepeni opasnosti

⚠ OPASNOST

Napomena koja ukazuje na neposredno preteću opasnost koja dovodi do teških telesnih povreda ili smrti.

⚠ UPOZORENJE

Napomena koja ukazuje na eventualno opasnu situaciju koja može dovesti do teških telesnih povreda ili smrti.

⚠ OPREZ

Napomena koja ukazuje na eventualno opasnu situaciju, koja može izazvati lakše telesne povrede.

PAŽNJA

Napomena koja ukazuje na eventualno opasnu situaciju koja može izazvati materijalne štete.

Punjač

⚠ OPASNOST

Opasnost od strujnog udara.

- Strujni utikač i utičnicu nikada ne dodirujte vlažnim rukama.
- Punjač ne sme da se koristi ako je zaprljan ili mokar.
- Punjač ne sme raditi na mestima gde postoji opasnost od eksplozija.
- Nemojte prenositi punjač držeći ga za kabl.
- Strujni kabl zaštitite od vrućine, oštih ivica, ulja i pokretnih delova uređaja.
- Izbegavajte primenu produžnih kablova sa višestrukim utičnicama i istovremenim priključivanjem više uređaja.
- Utikač nemojte izvlačiti iz utičnice povlačenjem za strujni kabl.
- Nemojte prekrivati punjač, a ventilacione proreze punjača uvek držite slobodnim.
- Na kontakte držača baterija ne sme dospijeti metal, jer postoji opasnost od kratkog spoja.

- *Ne otvarajte punjač. Popravke prepustite samo stručnom osoblju.*
- *Punjač se sme koristiti samo za punjenje odobrenih kompleta baterija.*
- *Nemojte puniti obične (primarne) baterije, postoji opasnost od eksplozije.*
- *Komplet baterija nemojte puniti bez prekida duže od 24 sata.*
- *Ne stavljajte u utičnicu za punjenje nikakve provodne predmete, kao npr. odvijače i slično.*
- *Za punjenje baterije u aparatu smeju da se koriste samo priložen originalni punjač ili punjači odobreni od strane KÄRCHERa.*
- *U slučaju vidljivih oštećenja bez odlaganja zamenite punjač sa kablom novim originalnim punjačem.*
- *Uređaj sadrži električne delove koji ne smeju da se peru pod mlazom vode.*
- *Punjač koristite i čuvajte samo u suvim prostorijama na temperaturi od 5 do 40° C.*

Baterija

⚠ OPASNOST

Opasnost od strujnog udara.

- *Ne stavljajte u utičnicu za punjenje nikakve provodne predmete, kao npr. odvijače i slično.*
- *Bateriju ne izlažite jakom sunčevom zračenju, toploti ili vatri.*

Sigurno ophođenje

⚠ OPASNOST

- *Korisnik mora da koristi uređaj u skladu sa njegovom namenom. Mora uzeti u obzir lokalne uslove i pri radu sa uređajem paziti na ljude u okruženju.*
- *Zabranjen je rad u područjima u kojima preti opasnost od eksplozija.*
- *Prilikom upotrebe uređaja u opasnim područjima treba poštovati odgovarajuće sigurnosne propise.*
- *Nemojte da koristite uređaj ako je prethodno pao, ako je vidljivo oštećen ili propušta.*
- *Ne prskajte na predmete koji sadrže materijale opasne po zdravlje (npr. azbest).*
- *Nemojte dodavati sredstva za čišćenje niti druge dodatke!*

⚠ UPOZORENJE

- *Uređajem ne smeju da rukuju deca, maloletne ili neosposobljene osobe.*
- *Ovaj uređaj nije predviđen da njime rukuju osobe sa smanjenim fizičkim, senzornim ili mentalnim mogućnostima opažanja ili s ograničenim iskustvom i znanjem, osim ukoliko ih lice koje je za njih odgovorno ne nadgleda ili upućuje u rad s uređajem.*
- *Deca ne smeju da se igraju uređajem.*

- *Nadgledajte decu kako biste sprečili da se igraju sa uređajem.*
- *Uređaj koristite i skladištite samo u skladu sa opisom odnosno slikom!*
- *Uređaj sme da se uključi samo ako u rezervoaru za vodu ima vode. U slučaju rada na suvo uređaj može da se oštetiti.*
- *Ne usmeravajte mlaz prema očima.*

⚠ OPREZ

- *U rezervoar za vodu nikada ne puniti rastvarače, tečnosti koje sadrže rastvarače ili nerazređene kiseline (npr. sredstva za čišćenje, benzin, razređivače boje i aceton), jer isti mogu da nagrizu materijale koji su korišćeni u uređaju.*
- *Uređaj tokom rada nikada ne ostavljajte bez nadzora.*
- *Postavite uređaj na čvrstu i ravnu podlogu kako biste osigurali stabilnost.*

PAŽNJA

- *Nemojte koristiti uređaj na temperaturama ispod 0 °C.*

Namensko korišćenje

Ovaj uređaj za čišćenje pod niskim pritiskom koristiti isključivo u domaćinstvu:

- za čišćenje mašina, vozila, alata, fasada, terasa, baštenskih uređaja, kućnih ljubimaca itd. sa mlazom vode pod niskim pritiskom bez dodatka deterdženata.
- uz korišćenje delova pribora i rezervnih delova koje je odobrio KÄRCHER.

Sigurnosni elementi

⚠ OPREZ

- *Sigurnosna oprema služi zaštitu korisnika i ne sme se ni menjati niti zaobilaziti.*

Prekidač uređaja

Prekidač uređaja sprečava njegov neželjeni rad.

Presostat

Ako se poluga na ručnoj prskalici pusti, presostat isključuje pumpu, a mlaz niskog pritiska se zaustavlja. Kada se poluga povuče, pumpa se ponovo uključuje.

Zaštitni prekidač motora

Kod prevelike potrošnje struje zaštitni prekidač motora isključuje uređaj.

Zaštita životne sredine

Napomene o sastojcima (REACH)

Aktuelne informacije o sastojcima možete pronaći na stranici:

www.kaercher.com/REACH

-  Stari uređaji sadrže vredne materijale sa sposobnošću recikliranja i treba ih dostaviti na ponovnu preradu. Primarne i punjive baterije sadrže materije koje ne smeju dospeti u životnu sredinu. Stare uređaje kao i baterije ili akumulatore odložite u otpad ekološki primereno. Električni i elektronski uređaji sadrže često sastavne delove koji, u slučaju nepravilnog rukovanja ili nepravilnog odlaganja u otpad, mogu da predstavljaju potencijalnu opasnost za zdravije ljudi i okolinu. Ipak, ovi sastavni delovi su neophodni za pravilan rad uređaja. Uređaji koji su označeni ovim simbolom ne smeju da se odlažu u kućni otpad.

 Ambalaža se može ponovo preraditi. Ambalažu odložite u otpad ekološki primereno.

 S deterdžentima se sme raditi samo na vodonepropusnim radnim površinama koje su priključene na kanalizacioni sistem. Ne dozvolite da deterdženti prodru u površinske vode ili tlo.

 Radovi na čišćenju kod kojih nastaju uljne otpadne vode, kao što su pranje motora, pranje donjeg dela vozila, smeju da se izvode samo u perionicama sa separatorom ulja.

 U pojedinim zemljama je uzimanje vode iz prirodnih izvorišta zabranjeno.

Opis uređaja

U ovom uputstvu za rad opisana je maksimalna oprema. U zavisnosti od modela postoje razlike u sadržaju isporuke (vidi ambalažu).

Slike pogledajte na preklapnoj stranici 4



- 1 Ručna prskalica
- 2 Rezervoar za vodu
- 3 Poklopac rezervoara za vodu
- 4 Ručka za nošenje rezervoara za vodu
- 5 Otvarač ventila
- 6 Fini filter
- 7 Pretinac za odlaganje sitnih delova
- 8 Ručka za nošenje uređaja
- 9 Prekidač uređaja
- 10 Utičnica za punjenje
- 11 Indikator stanja akumulatora
- 12 Punjač
- 13 Pljosnata mlaznica

* Opcionalni pribor

- 14 Mlaznica konusnog mlaza - za nežno čišćenje
- 15 Univerzalna četka
- 16 Krpa od mikrovlakana
- 17 Krpa od viskoze
- 18 Četka za čišćenje krzna
- 19 Kutija za pribor
- 20 Usisno crevo
- 21 Priključak usisnog creva
- 22 Filter za vodu
- 23 Klapna za zatvaranje

Šifre treperenja

— — — — —	Baterija se puni.
—————	Baterija je potpuno napunjena.
— — — — —	Upozorenje na nizak napon akumulatora (oko 2 minuta preostalog vremena rada).
- - - - -	Pražnjenje akumulatora - uređaj se isključuje odn. ne može da se uključi.
-----	Smetnja: Aktiviran je zaštitni prekidač motora (pogledajte "Pomoć u slučaju smetnji").

Obim isporuke

Sadržaj isporuke uređaja prikazan je na ambalaži. Prilikom otpakivanja proverite da li je sadržaj potpun. Ako pribor nedostaje ili je došlo do oštećenja prilikom transporta, molimo da o tome obavestite svog prodavca.

Poseban pribor

Poseban pribor proširuje mogućnosti korištenja Vašeg uređaja. Detaljnije informacije o tome dobićete od Vašeg prodavca KÄRCHER.

Stavljanje u pogon

→ Postavite uređaj na ravnu podlogu.

Punjenje baterije

Slika **A**

Napomena: Tokom punjenja treperi indikator punjenja / rada. Kada je baterija napunjena, indikator neprekidno svetli.

Vreme punjenja akumulatora iznosi oko 3 sata.

Snabdevanje vodom

PAŽNJA

Nečistoće u vodi mogu da oštete pumpu i pribor.

→ U rezervoar puniti ili usisavati samo čistu vodu.

Snabdevanje vodom iz integrisanog rezervoara za vodu

PAŽNJA

Nemojte dodavati sredstva za čišćenje, sredstva za zaštitu biljaka ili druge dodatke!

Nemojte da uranjate uređaj u vodu!

Prilikom punjenja skinuti rezervoar za vodu.

Slike **B** - **E**

Usisavanje vode iz otvorenih posuda

Slike **I** - **L**

→ Rezervoar za vodu povucite pravo uvis.

→ Otvarač ventila i fini filter skinuti pomoću priključka usisnog creva ili odgovarajućih klešta.

→ Priključak usisnog creva utaknuti u uređaj umesto finog filtera i fiksirati okretanjem za 90°.

→ Usisno crevo sa integrisanim filterom okačiti u izvor vode (na primer kanta sa vodom).

PAŽNJA

Otvarač ventila i fini filter sigurno čuvati u pretincu za odlaganje i ponovo postaviti pre upotrebe sa rezervoarom za vodu.

Napomena: Obratiti pažnju da produžetak otvarača ventila pokazuje prema gore.

Rad

PAŽNJA

Rad na suvo koji traje duže od 2 minuta može da ošteti pumpu. Ukoliko u roku od 2 minuta uređaj ne uspostavi pritisak, isključite ga i postupite u skladu sa napomenama u poglavlju "Pomoć u slučaju smetnji".

Slika **F**

Vreme rada pri punoj bateriji traje oko 15 minuta. Oko 2 minuta pre završetka vremena rada indikator napunjenosti baterije počinje da treperi.

Rad sa mlaznicom konusnog mlaza

△ **OPREZ**

Ne usmeravati mlaz prema očima ili ušima.

Za nežno čišćenje krzna i šapa ili posebno osetljivih komponenti.

Slika **G**

→ Montirati mlaznicu konusnog mlaza.

Rad sa deterdžentom

⚠ **OPASNOST**

Prilikom primene deterdženata imajte u vidu bezbednosni list proizvođača, a pre svega napomene vezane za ličnu zaštitnu opremu. Nemojte puniti ili usisavati deterdžente ili druge dodatke u rezervoar.

- Deterdžent štedljivo poprskajte po suvoj površini i pustite ga da deluje (a da se ne osuši).
- Isperite smekšalu prijavštinu.

Rad sa univerzalnom četkom

PAŽNJA

Opasnost od oštećenja laka

Kod radova sa univerzalnom četkom, ona ne sme da sadrži prijavštinu ili druge čestice.

Slika **H**

- Montirati univerzalnu četku.

Prekid rada

- Pustite polugu ručne prskalice. Nakon oko 5 minuta neaktivnosti uređaj se automatski isključuje.

Kraj rada

Kako biste sprečili oštećenja:

- Skinuti rezervoar odn. usisno crevo.
- Uključite urešaj.
- Aktivirati polugu ručne prskalice sve dok više voda ne bude isticala.
- Pustite polugu ručne prskalice.
- Rezervoar u potpunosti isprazniti.
- Po potrebi, ponovo postaviti fini filter i otvarač ventila.

PAŽNJA

Mraz može uništiti uređaje i pribor koji nisu u potpunosti ispraznjeni. Uređaj i pribor stoga dobro ispraznite i zaštitite od mraza.

Transport

⚠ **OPREZ**

Opasnost od povreda i oštećenja!

Prilikom transporta pazite na težinu uređaja.

Sadržani litijum-jonski akumulator je ispitan u skladu sa relevantnim propisima za međunarodni transport i sme da se transportuje/šalje.

- Prilikom transporta obratiti pažnju na propise za opasni teret.

Ručni transport

- Uređaj podignite i nosite držeći ga za ručku za nošenje.

Transport u vozilima

- Osigurajte uređaj od proklizavanja i nakretanja.

Skladištenje

⚠ **OPREZ**

Opasnost od povreda i oštećenja!

Pri skladištenju imajte u vidu težinu uređaja.

Skladištenje uređaja

- Uređaj postavite na ravnu podlogu.
- Uređaj ne čuvati na temperaturama iznad 40°C i ispod 0°C.

Nega i održavanje

⚠ **OPASNOST**

Opasnost od strujnog udara.

- Pre svih radova na uređaju, isključiti uređaj i odvojiti ga od baterije.

Čišćenje otvarača ventila/finog filtera

Redovno čistiti otvarač ventila i fini filter.

PAŽNJA

Otvarač ventila i filter ne smeju da se oštete.

Slike **I** - **K**

- Otvarač ventila i fini filter skinuti pomoću priključka usisnog creva ili odgovarajućih klešta.
- Otvarač ventila i fini filter očistiti ispod mlaza vode.
- Ponovo postaviti fini filter i otvarač ventila.

Napomena: Obratiti pažnju da produžetak otvarača ventila pokazuje prema gore.

Otklanjanje smetnji

⚠ **OPASNOST**

Pre svih radova na uređaju, isključiti uređaj i odvojiti ga od baterije.

Popravke i radove na električnim sastavnim delovima sme da izvodi samo ovlašćena servisna služba.

Manje smetnje možete sami ukloniti uz pomoć sledećeg pregleda.

U slučaju nedoumice obratite se ovlašćenoj servisnoj službi.

Uređaj ne radi

- Proveriti stanje napunjenosti baterije, po potrebi napuniti bateriju.

Motor je preopterećen, aktivirao se zaštitni prekidač motora.

- Isključite uređaj.
 - Uključite i ponovo pokrenite uređaj. Temperature okoline ispod 0°C ili iznad 40°C, zaštitni prekidač motora se aktivirao.
 - Isključite uređaj.
 - Ostaviti uređaj da se ohladi/zagreje.
 - Uključite i ponovo pokrenite uređaj.
- Ukoliko se smetnja pojavi više puta, predajte uređaj servisnoj službi na ispitivanje.

U uređaju se ne uspostavlja pritisak

- Postarati se da se u rezervoaru odn. posudi za vodu nalazi dovoljno vode.
- Otvarač ventila i fini filter očistiti ispod mlaza vode.
- Postarati se da otvarač ventila bude postavljen sa produžetkom okrenutim prema gore.

Jaka kolebanja pritiska

- Očistiti mlaznicu: Prijavštinu iz otvora mlaznice uklonite iglom i isperite je vodom s prednje strane.
- Postarati se da se u rezervoaru odn. posudi za vodu nalazi dovoljno vode.

Uređaj je nedovoljno zaptiven

- Mala propusnost uređaja je tehnički uslovljena. U slučaju jače propusnosti obratite se ovlašćenoj servisnoj službi.

Garancija

U svakoj zemlji važe garantni uslovi koje je izdala naša nadležna distributivna organizacija. Eventualne smetnje na uređaju za vreme trajanja garancije uklanjamo besplatno, ukoliko je uzrok greška u materijalu ili proizvodnji. U slučaju koji podleže garanciji obratite se sa potvrdom o kupovini Vašem prodavcu ili najbližoj ovlašćenoj servisnoj službi.

Adrese ćete naći na:

www.kaercher.com/dealersearch

Tehnički podaci

Električni priključak

Nominalni napon baterije	6 V
Nominalna snaga uređaja	45 W
Stepen zaštite	IP X4
Klasa zaštite	⚡
Trajanje punjenja prazne baterije	3 h
Nominalni napon punjača	100-240 V 1~50-60 Hz
Izlazni napon punjača	9,5 V
Izlazna struja punjača	600 mA
Vreme rada sa punom baterijom	15 min
Maks. usisna visina	0,5 m

Podaci o snazi

Radni pritisak	0,5 MPa
Zapremina rezervoara sveže vode	4 l
Maks. temperatura okoline	40 °C
Temperatura okoline (min.)	0 °C

Dimenzije i težine

Dužina	235 mm
Širina	277 mm
Visina	202 mm
Težina u stanju spremnom za rad, sa priborom	6,2 kg

Izračunate vrednosti prema EN 60335-2-79

Nivo zvučnog pritiska L_{pA}	69 dB(A)
Nepouzdanost K_{pA}	3 dB(A)
Nivo zvučne snage L_{WA} + nepouzdanost K_{WA}	84 dB(A)

Pridržano pravo na tehničke promene.

Pribor i rezervni delovi

Koristite samo originalni pribor i originalne rezervne delove, oni pružaju garanciju za bezbedan i nesmetan rad uređaja.

Informacije o priboru i rezervnim delovima možete pronaći na www.kaercher.com.

Izjava o usklađenosti sa propisima EU

Ovim izjavljujemo da ovde opisana mašina po svojoj koncepciji i načinu izrade, sa svim njenim modelima koje smo izneli na tržište, odgovara osnovnim zahtevima dole navedenih propisa Evropske Zajednice o sigurnosti i zdravstvenoj zaštiti. Ova izjava prestaje da važi ako se bez naše saglasnosti na mašini izvedu bilo kakve promene.

Proizvod: Mobile Outdoor Cleaner

Tip: 1.680-xxx

Odgovarajuće EU-direktive:

2014/35/EU

2014/30/EU

2011/65/EU

2009/125/EZ

2000/14/EZ

Primenjene odredbe

278/2009

Primenjene usklađene norme:

EN 60335–1

EN 60335–2–54

EN 62233: 2008

EN 55014–1: 2006+A1: 2009+A2: 2011

EN 55014–2: 2015

EN 61558–1

EN 61558–2–16

EN 61000–3–2: 2014

EN 61000–3–3: 2013

EN 50581

EN 50563

Primenjeni postupak ocenjivanja usklađenosti:

2000/14/EZ: Prilog V

Nivo jačine zvuka dB(A)

OC 3

Izmerena: 81

Zagarantovana: 84

Potpisnici deluju po nalogu i uz punomoć upravnog odbora.

H. Jenner

Chairman of the Board of Management

S. Reiser

Director Regulatory Affairs & Certification

Opunomoćeni za izradu dokumentacije:

S. Reiser

Alfred Kärcher SE & Co. KG
Alfred-Kärcher-Straße 28-40
71364 Winnenden (Germany)
Tel.: +49 7195 14-0
Fax: +49 7195 14-2212

Winnenden, 2018/09/01

Съдържание

Сигурност	BG	1
Употреба по предназначение	BG	4
Предпазни приспособления	BG	4
Опазване на околната среда	BG	4
Описание на уреда	BG	4
Обем на доставката	BG	5
Пускане в експлоатация	BG	5
Експлоатация	BG	5
Транспорт	BG	6
Съхранение	BG	6
Грижи и поддръжка	BG	6
Помощ при неизправности	BG	6
Гаранция	BG	6
Технически данни	BG	7
Принадлежности и резервни части	BG	7
ЕС Декларация за съответствие	BG	7



Преди първото използване на Вашия уред прочетете това оригинално упътване за работа и приложените указания за безопасност. Действайте според тях. Запазете двете книжки за по-късна употреба или за евентуален последващ собственик.

Сигурност

Символи на уреда



⚠ ПРЕДУПРЕЖДЕНИЕ

Зареждайте акумулиращата батерия само с приложеното оригинално зарядно устройство или с разрешено от KÄRCHER зарядно устройство.

Степени на опасност

⚠ ОПАСНОСТ

Указание за непосредствено грозяща опасност, която води до тежки телесни наранявания или до смърт.

⚠ ПРЕДУПРЕЖДЕНИЕ

Указание за възможна опасна ситуация, която може да доведе до тежки телесни наранявания или до смърт.

⚠ ПРЕДПАЗЛИВОСТ

Указание за възможна опасна ситуация, която може да доведе до леки наранявания.

ВНИМАНИЕ

Указание за възможна опасна ситуация, която може да доведе до материални щети.

Зарядно устройство

⚠ ОПАСНОСТ

Опасност от токов удар.

- Никога не докосвайте щепсела и контакта с влажни ръце.
- Зарядното устройство да не се използва в замърсено или мокро състояние.
- Зарядното устройство да не се използва във взривоопасна среда.
- Зарядното устройство да не се носи за мрежовия кабел.
- Мрежовия кабел да се пази от топлина, остри ръбове, масла и движещи се части на уреди.
- Да се избягват удължителни с разклонители и едновременна експлоатация на повече уреди.
- Щепселите да не се изваждат посредством издърпване на мрежовия кабел от контакта.
- Зарядното устройство да не се покрива и вентилационните отвори на зарядното устройство да се държат свободни.

- До контактите на носача на батерията да не попадат метални части, опасност от късо съединение.
- Да не се отваря зарядното устройство. Поправките да се извършват само от специализиран персонал.
- Зарядното устройство да се използва само за зареждане на позволената акумулаторна батерия.
- Да не се зареждат акумулатори (първични клетки), опасност от експлозия.
- Не зареждайте акумулиращата батерия повече от 24 часа без прекъсване.
- Не поставяйте проводящи предмети (напр. отвертки или подобни) в буксата за зареждане.
- Зареждането на батерията е позволено само с приложеното оригинално зарядно устройство или с позволените от KARCHER зарядни устройства.
- Сменете зарядното устройство и зареждащия кабел при видими увреждания незабавно с оригинални части.
- Уредът съдържа електрически конструктивни елементи - той не трябва да се почиства под течаща вода.
- Зарядното устройство трябва да се използва и съхранява само в сухи помещения, околна температура 5 - 40° C.

Акумулаторна батерия

⚠ ОПАСНОСТ

Опасност от токов удар.

- Не поставяйте проводящи предмети (напр. отвертки или подобни) в буксата за зареждане.
- Не излагайте батерията на силни слънчеви лъчи, жега или огън.

Сигурно боравене

⚠ ОПАСНОСТ

- Потребителят трябва да използва уреда по предназначение. Той трябва да вземе под внимание местните условия и при работа с уреда да внимава за хората, намиращи се в близост.
- Забранена е експлоатация в зони, в които има опасност от експлозии.
- При използване на уреда в опасни зони спазвайте съответните предписания за безопасност.
- Не използвайте уреда, ако преди това е паднал, ако е видимо увреден или не херметичен.
- Не пръскайте върху предмети, които съдържат опасни за здравето вещества (напр. азбест).
- Не наливайте почистващи препарати или други добавки!

△ ПРЕДУПРЕЖДЕНИЕ

- Уредът не трябва да се използва от деца, младежи или неоторизирани лица.
- Този уред не е предназначен за това, да бъде използван от лица с ограничени физически, сензорни и умствени способности и липса на опит и/или липса на познания, освен ако те са под надзора на отговарящо за тяхната безопасност лице или са получили от него инструкции, как да използват уреда.
- Децата не бива да играят с уреда.
- Децата трябва да бъдат под надзор, за да се гарантира, че няма да играят с уреда.
- Работете или съхранявайте уреда само в съответствие с описанието респ. изображението!
- Включвайте уреда само когато в резервоара за вода има налична вода. Уредът може да бъде повреден при ход на сухо.
- Не насочвайте струята на разпръскване към очите.

△ ПРЕДПАЗЛИВОСТ

- Никога не наливайте във водния резервоар разтворители, съдържащи разтворители течности или неразредени киселини (напр. почистващи препара-

ти, бензинови обезцветители и ацетон), тъй като те ще разядат използваните в уреда материали.

- Никога не оставяйте уреда без надзор, докато работи.
- Разположете уреда върху стабилна, равна основа, за да гарантирате устойчивостта му.

ВНИМАНИЕ

- Не работете с уреда при температури под 0 °C.

Употреба по предназначение

Използвайте този уред за почистване под ниско налягане само в личното си домакинство:

- за почистване на машини, превозни средства, инструменти, фасади, тераси, градински уреди, домашни животни и т. н. със струя под ниско налягане без добавени почистващи препарати.
- с разрешени от KÄRCHER аксесоари или резервни части.

Предпазни приспособления

⚠ ПРЕДПАЗЛИВОСТ

- Предпазните приспособления служат за защита на потребителя и не бива да бъдат променяни или заобикаляни.

Прекъсвач на уреда

Прекъсвачът на уреда предотвратява непреднамереното пускане в експлоатация на уреда.

Пневматичен прекъсвач

Ако се освободи лостът на пистолета за ръчно пръскане, пневматичният контакт изключва помпата, струята под ниско налягане прекъсва. Ако лостът се придърпа, отново включва помпата.

Прекъсвач за защита на мотора

При твърде високо приемане на ток прекъсвачът за защита на мотора изключва уреда.

Опазване на околната среда

Указания за съставките (REACH)

Актуална информация за съставките ще намерите на:

www.kaercher.com/REACH

⚠ Старите уреди съдържат ценни материали, подлежащи на рециклиране, които могат да бъдат употребени повторно. Батериите и акумулиращите батерии съдържат вещества, които не бива да попадат в околната среда. Моля отстранявайте старите уреди, както батерии или акумулиращи батерии като отпадък, опазвайки околната среда.

Електрическите и електронните уреди често съдържат съставни части, които при неправилно боравене или неправилно изхвърляне могат да представляват потенциална опасност за човешкото здраве и за околната среда. Въпреки това за правилната експлоатация на уредите тези съставни части са необходими. Обозначените с този символ уреди не трябва да бъдат изхвърляни с битовите отпадъци.

♻ Опаковъчните материали могат да се рециклират. Моля отстранявайте опаковките като отпадъци, опазвайки околната среда

☁ Работата с почистващи препарати е позволена само върху устойчиви на течности работни повърхности с извод към канализацията за мръсна вода. Не допускайте почистващите препарати да попадат във водните басейни или почвата.

☁ Дейности по почистването, при които се отделя мръсна вода, съдържаща масла, например при миене на двигатели, миене на подове, може да се извършва само на места, където са предвидени резервоари за събиране на масла.

☁ В някои страни не е позволено източването на вода от обществените водни басейни.

Описание на уреда

В тази инструкция за употреба е описано максималното оборудване. В обема на доставка има разлики в зависимост от модела (вижте опаковката).

Вижте фигурите на разгъната страница 4

- 1 Пистолет за ръчно пръскане
- 2 Воден резервоар
- 3 Капак на резервоара за вода
- 4 Дръжка за носене за водния резервоар
- 5 Отварящо приспособление на вентила
- 6 Фин филтър
- 7 Отделение за съхранение на дребни части
- 8 Дръжка за носене на уреда
- 9 Прекъсвач на уреда
- 10 Букса за зареждане
- 11 Индикация на състоянието на зареждане
- 12 Зарядно устройство
- 13 Дюза за плоска струя



* Опционални принадлежности

- 14 Конусна дюза - за нежно почистване
- 15 Универсална четка
- 16 Микрофазерна кърпа
- 17 Кърпа от вискоза
- 18 Четка за почистване на козина
- 19 Кутия с аксесоари
- 20 Маркуч за всмукателния маркуч
- 21 Извод за всмукателния маркуч
- 22 Воден филтър
- 23 Капак за затваряне

Кодове на светлинните индикатори

— — — — —	Батерията се зарежда.
— — — — —	Батерията е напълно заредена.
— — — — —	Предупреждение преди ниско напрежение на батерията (около 2 минути преди изтичането на оставащото време).
- - - - -	Батерията е разредена - уредът се изключва, респ. не може да се включи повече.
- - - - -	Неизправност: Защитният прекъсвач на мотора се е задействал (вижте „Помощ при неизправности“).

Обем на доставката

Обемът на доставка на уреда е изобразен на опаковката. При разпаковане проверете, дали съдържанието е пълно.

При липсващи принадлежности или при транспортни щети моля уведомете Вашия търговец.

Елементи от специалната окомплектовка

Елементите от специалната окомплектовка разширяват възможностите за използване на Вашия уред. По-подробна информация ще получите от оторизирания представител за уредите KARCHER.

Пускане в експлоатация

→ Поставете уреда върху равна повърхност.

Заредете батерията

Фигура **A**

Указание: По време на процеса на зареждане мига индикацията за зареждане / експлоатация. Ако батерията е напълно заредена, тя свети постоянно. Времето на зареждане възлиза на приблизително 3 часа.

Захранване с вода

ВНИМАНИЕ

Замърсяванията във водата могат да повредят помпата и принадлежностите.

→ Пълнете или засмуквайте в резервоара само чиста вода.

Захранване с вода от вграден резервоар за вода

ВНИМАНИЕ

Не наливайте почистващи препарати, средства за растителна защита или други добавки! Не потапяйте уреда във вода!

Преди пълнене сваляйте резервоара за вода.

Фигури **B** - **E**

Всмукване на вода от открити контейнери

Фигури **1** - **4**

- Резервоарът за вода трябва да се издърпа отвесно нагоре.
- Свалете отварящото приспособление на вентила и финия филтър с помощта на извода за смукателния маркуч или подходящи клещи.
- Поставете извода за всмукателния маркуч на мястото на финия филтър и го фиксирайте като го завъртите на 90°.
- Свържете всмукателния маркуч с вградения филтър към източника за вода (например кофа с вода).

ВНИМАНИЕ

Вдигнете добре отварящото приспособление на вентила и финия филтър в отделението за съхранение и ги поставете отново преди употреба в резервоара за вода.

Указание: Внимавайте шийката на отварящото приспособление на вентила да сочи нагоре.

Експлоатация

ВНИМАНИЕ

Ходът на сухо за повече от 2 минути води до уреждания на помпата. Ако уредът не създаде налягане в рамките на 2 минути, изключете уреда и действайте според указанията в глава "Помощ при неизправности".

Фигура **F**

Времето за работа при напълно заредена батерия е около 15 минути. Около 2 минути преди края на времето за работа, индикаторът за състоянието на зареждане започва да мига.

Работа с конусна дюза

Δ ПРЕДпазливост

Не насочвайте струята на разпръскване към очите или ушите.

За нежно почистване на козина и лапи или за деликатни компоненти.

Фигура **G**

→ Поставете конусната дюза.

Работа с почистващи средства

Δ ОПАСНОСТ

При използване на почистващи препарати трябва да се вземе под внимание таблицата с параметри по безопасност на производителя на почистващия препарат, специално указанията за лично защитно оборудване.

Не пълнете или засмуквайте почистващи препарати или други добавки в резервоара.

- Напръскайте сухата повърхност с малко препарат за почистване и оставете да подейства (но да не изсъхва).
- Отмийте отделеното замърсяване.

Работа с универсалната четка

ВНИМАНИЕ

Опасност от уреждания на лака

При работа с универсалната четка, тя не трябва да бъде замърсена или да има други частици.

Фигура **H**

→ Поставете универсалната четка.

Прекъсване на работа

→ Отпуснете лоста на пистолета за пръскане на ръка.

След около 5 минути без работа с уреда, той се изключва.

Край на работата

За избягване на щети:

- Свалете резервоара, респ. смукателния маркуч.
- Да се включи уреда.
- Натиснете лоста на пистолета за ръчно пръскане докато вече не изтича вода.
- Отпуснете лоста на пистолета за пръскане на ръка.
- Изпразнете напълно резервоара.
- При необходимост поставете отново финия филтър и отварящото приспособление на вентила.

ВНИМАНИЕ

Не напълно изпразнените уреди и принадлежности могат да доведат до замръзване. Изпразнете уреда и принадлежностите напълно и ги защитете против измръзване.

Транспорт

⚠ ПРЕДПАЗЛИВОСТ

Опасност от нараняване и повреда!

При транспортиране имайте пред вид теглото на уреда.

Съдържащият се литиево-ионен акумулатор е про-
верен и може да бъде транспортиран/изпратен съ-
гласно съответните разпоредби за международно
транспортиране.

→ При транспортиране спазвайте разпоредбите,
свързани с опасни стоки.

Ръчен транспорт

→ Повдигнете уреда за дръжката и го носете.

Транспорт в превозни средства

→ Осигурете уреда против изплъзване и преобръ-
щан.

Съхранение

⚠ ПРЕДПАЗЛИВОСТ

Опасност от нараняване и повреда!

При съхранение имайте пред вид теглото на уреда.

Съхранение на уреда

→ Уредът се поставя върху равна плоскост.

→ Не съхранявайте уреда при температури по-ви-
соки от 40°C и по-ниски от 0°C.

Грижи и поддръжка

⚠ ОПАСНОСТ

Опасност от токов удар.

→ Преди всички дейности по уреда, го изключ-
вайте и разделяйте от устройството за за-
реждане.

Почистване на отварящото приспособление на вентила/финия филтър

Редовно почиствайте отварящото приспособление
на вентила и финия филтър.

ВНИМАНИЕ

Не трябва да се допуска повреждане на отварящо-
то приспособление на вентила и финия филтър.

Фигури **1** - **K**

→ Свалете отварящото приспособление на вентил-
а и финия филтър с помощта на извода за смук-
кателния маркуч или подходящи клещи.

→ Почистете отварящото приспособление на вен-
тила и финия филтър под течаща вода.

→ Поставете отново финия филтър и отварящото
приспособление на вентила.

Указание: Внимавайте шийката на отварящото
приспособление на вентила да сочи нагоре.

Помощ при неизправности

⚠ ОПАСНОСТ

Преди всички дейности по уреда, го изключвайте и
разделяйте от устройството за зареждане.

Извършването на ремонти и работата по елек-
трическите елементи е позволено само от стра-
на на оторизиран сервиз.

Можете сами да отстраните дребните повреди, като
следвате дадените по-долу описания.

В случай на съмнение се обърнете към оторизиран
сервиз.

Уредът не работи

→ Проверете състоянието на зареждане на бате-
рията, евентуално заредете батерията.

Моторът е претоварен, прекъсвачът за защита на
мотора се е задействал.

→ Изключете уреда.

→ Включете уреда и отново го въведете в експло-
атация.

При околна температура под 0°C или над 40°C се за-
действа защитният прекъсвач на мотора.

→ Изключете уреда.

→ Оставете уреда да се охлади/заотопи.

→ Включете уреда и отново го въведете в експло-
атация.

Ако неизправността настъпва многократно, ангажи-
райте сервиза с проверка на уреда.

Уредът не достига налягане

→ Уверете се, че в резервоара има достатъчно во-
да, респ. че е наличен резервоар за вода.

→ Почистете отварящото приспособление на вен-
тила и финия филтър под течаща вода.

→ Уверете се, че отварящото приспособление на
вентила е поставено с шийката нагоре.

Силни колебания в налягането

→ Почистване на дюзата: Отстранете замърсява-
нията от отвора на дюзата с помощта на игла и
изплакнете с вода напред.

→ Уверете се, че в резервоара има достатъчно во-
да, респ. че е наличен резервоар за вода.

Уредът не е херметичен

→ Липса на херметичност под формата на капки
на уреда е обусловена технически. При силна
липса на херметичност се обърнете към отори-
зиран сервиз.

Гаранция

Във всяка страна важат гаранционните условия,
публикувани от оторизираната от нас дистрибутор-
ска фирма. Евентуални повреди на Вашия уред ще
отстраним в рамките на гаранционния срок безплат-
но, ако се касае за дефект в материалите или при
производство. В гаранционен случай се обърнете
към дистрибутора или най-близкия оторизиран сер-
виз, като представите касовата бележка.

Адреси ще намерите на:

www.kaercher.com/dealershops

Технически данни

Електрическо захранване	
Номинално напрежение батерия	6 V
Номинална мощност уред	45 W
Градус на защита	IP X4
Клас защита	
Време за зареждане при празна батерия	3 h
Номинално напрежение зарядно устройство	100-240 V 1~50-60 Hz
Изходящо напрежение на зарядното устройство	9,5 V
Изходящ ток на зарядното устройство	600 mA
Време за експлоатация при пълно зареждане на батерията	15 min
Макс. височина на засмукване	0,5 m
Данни за мощността	
Работно налягане	0,5 MPa
Обем на резервоара за чиста вода	4 l
Температура на околната среда (макс.)	40 °C
Околна температура (мин.)	0 °C
Размери и тегла	
Дължина	235 mm
Широчина	277 mm
Височина	202 mm
Тегло, в готовност за работа с принадлежности	6,2 kg
Установени стойности съгласно EN 60335-2-79	
Ниво на звука L_{pA}	69 dB(A)
Неустойчивост K_{pA}	3 dB(A)
Ниво на звукова мощност L_{WA} + неустойчивост K_{WA}	84 dB(A)

Запазваме си правото на технически промени.

Принадлежности и резервни части

Използвайте само оригинални аксесоари и оригинални резервни части, по този начин осигурявате безопасната и безпроблемна експлоатация на уреда.

Можете да намерите информация за аксесоари и резервни части на www.kaercher.com.

ЕС Декларация за съответствие

С настоящото декларираме, че цитираната по-долу машина съответства по концепция и конструкция, както и по начин на производство, прилаган от нас, на съответните основни изисквания за техническа безопасност и безвредност на Директивите на ЕС. При промени на машината, които не са съгласувани с нас, настоящата декларация губи валидност.

Продукт: Mobile Outdoor Cleaner

Тип: 1.680-xxx

Намиращи приложение Директиви на ЕС:

2014/35/EC

2014/30/EC

2011/65/EC

2009/125/EO

2000/14/EO

приложени разпоредби

278/2009

Намерили приложение хармонизирани стандарти:

EN 60335-1

EN 60335-2-54

EN 62233: 2008

EN 55014-1: 2006+A1: 2009+A2: 2011

EN 55014-2: 2015

EN 61558-1

EN 61558-2-16

EN 61000-3-2: 2014

EN 61000-3-3: 2013

EN 50581

EN 50563

Приложен метод за оценка на съответствието:

2000/14/EO: Приложение V

ниво на шум dB(A)

OS 3

Измерено: 81

Гарантирано: 84

Подписващите лица действат от името и като пълномощници на управителния орган.

H. Jenner

Chairman of the Board of Management

S. Reiser

Director Regulatory Affairs & Certification

Пълномощник по документацията:

S. Reiser

Alfred Kärcher SE & Co. KG
Alfred-Kärcher-Straße 28-40
71364 Winnenden (Germany)
Tel.: +49 7195 14-0
Fax: +49 7195 14-2212

Winnenden, 2018/09/01

Sisukord

Ohutus	ET	1
Sihipärane kasutamine	ET	3
Ohutusseadised	ET	3
Keskkonnakaitse	ET	3
Seadme osad	ET	4
Tarnekomplekt	ET	4
Kasutuselevõtt	ET	4
Käitamine	ET	4
Transport	ET	5
Hoiulepanek	ET	5
Korrashoid ja tehnohooldus	ET	5
Abi häirete korral	ET	5
Garantii	ET	6
Tehnilised andmed	ET	6
Lisavarustus ja varuosad	ET	6
ELi vastavusdeklaratsioon	ET	6



Enne seadme esmakordset kasutamist lugege see originaalkasutusjuhend ja juuresolevad ohutusnõuded läbi. Toimige vastavalt. Hoidke need mõlemad vihikud hilisemaks kasutamiseks või järgmisele omanikule alles.

Ohutus

Seadmel olevad sümbolid



△ HOIATUS

Laadida akut üksnes kaasa antud originaalse akulaadijaga või KÄRCHERi poolt lubatud akulaadijaga.

Ohuastmed

△ OHT

Osutab vahetult ähvardavale ohule, mis võib põhjustada tõsiseid kehavigastusi või lõppeda surmaga.

△ HOIATUS

Osutab võimalikule ohtlikule olukorrale, mis võib põhjustada tõsiseid kehavigastusi või lõppeda surmaga.

△ ETTEVAATUS

Viide võimalikule ohtlikule olukorrale, mis võib põhjustada kergeid vigastusi.

TÄHELEPANU

Viide võimalikule ohtlikule olukorrale, mis võib põhjustada materiaalselt kahju.

Laadimisseade

△ OHT

Elektrilöögi oht.

- Ärge kunagi puudutage võrgupistikut ja pistikupesa märgade kätega.
- Ärge kasutage laadimisseadet, kui see on must või märg.
- Ärge käitage laadimisseadet plahvatusohtlikus keskkonnas.
- Ärge kandke laadimisseadet võrgukaablist.
- Vältige võrgukaabli kokku puutumist kuumuse, teravate servade, õli ja seadme liikuvate osadega.
- Vältige mitmik-pistikupesadega pikendusjuhtmeid ja mitmete seadmete samaaegset kasutamist.
- Ärge tõmmake võrgupistikut võrgukaablist sikutades pistikupesast välja.
- Ärge katke laadimisseadet kinni ja hoidke laadimisseadme õhusavavad alati vabad.
- Akuhoidiku kontaktid ei tohi kokku puutuda metallist osadega, lühiseoht.
- Ärge avage laadimisseadet. Laske remonttööd teha spetsialistidel.

- Kasutage laadimisseadet ainult heakskiidetud akupakkide laadimiseks.
- Ärge laadige patareisid (primaareleemendid), plahvatusoht.
- Ärge laadige akupakki katkematult kauem kui 24 tundi.
- Elektrit juhtivaid esemeid (nt kruvikeerajat või muud sarnast) ei tohi laadimispuksi torgata.
- Aku laadimine on lubatud ainult juuresoleva originaallaaduriga või mõne KÄRCHERI poolt heakskiidetud laadimiseadmega.
- Kui märkate, et laadimiskaabliga laadimisseade on vigastatud, tuleb need koheselt originaalosaga asendada.
- Seade sisaldab elektrilisi komponente - ärge puhastage voolava vee all.
- Kasutage ja ladustage laadurit ainult kuivades ruumides, ümbritsev temperatuur 5 - 40° C.

Aku

⚠ OHT

Elektrilöögi oht.

- Elektrit juhtivaid esemeid (nt kruvikeerajat või muud sarnast) ei tohi laadimispuksi torgata.
- Vältige aku kontakti tugeva päikesekiirguse, kuumuse või tulega.

Ohutu käsitsemine

⚠ OHT

- Käitaja peab seadet kasutama sihipäraselt. Arvestada tuleb kohalikke iseärasusi ning seadmega töötades tuleb pöörata tähelepanu ka läheduses viibivatele inimestele.
- Plahvatusohtlikes piirkondades kasutamine on keelatud.
- Kui kasutate seadet ohualas, tuleb järgida vastavaid ohutusalaalseid eeskirju.
- Ärge kasutage seadet, kui see on eelnevalt alla kukkunud, nähtavalt kahjustatud või lekib.
- Mitte pritsida esemeid, mis sisaldavad tervisele ohtlikke materjale (nt asbesti).
- Ärge valage paaki puhastusvahendeid või muid lisandeid!

⚠ HOIATUS

- Lapset tai perehtymättömät henkilöt eivät saa käyttää laitetta.
- Seda seadet ei tohi kasutada piiratud füüsiliste, sensoorsete või vaimsete võimetega inimesed või kogemuste ja/või teadmisteta isikud; kui siis ainult nende ohutuse eest vastutava isiku järelevalve all või kui neid on õpetatud seadet kasutama ja nad on mõistnud sellest tulenevaid ohtusid.
- Lapsed ei tohi seadmega mängida.
- Laste üle peab olema järelevalve tagamaks, et nad seadmega ei mängiks.

■ **Kasutage või ladustage seadet ainult vastavalt kirjeldusele või joonisele!**

■ **Lülitage seade ainult siis sisse, kui veepaagis on vett. Seade võib kuivkäigul kahjustada saada.**

■ **Ärge suunake piserdusjuga silmadele.**

△ ETTEVAATUS

■ **Ärge kunagi valage veepaaki lahusteid, lahusteid sisaldavaid vedelikke ega lahjendamata happeid (näit. puhastusvahendeid, bensiini, värvi-lahustit ja atsetooni), kuna need rikuvad seadmes kasutatud materjale.**

■ **Ärge kunagi jätke seadet järelvalveta, kui see töötab.**

■ **Paigutage seade tugevale tasasele pinnale, et tagada seadme stabiilne asend.**

TÄHELEPANU

■ **Ärge kasutage seadet temperatuuridel alla 0 °C.**

Sihipärane kasutamine

Kasutage seda madalsurvepuhastajat eranditult eramajapidamise jaoks:

- masinate, sõidukite, tööriistade, fassaadide, terrasside, aiaseadmete, koduloomade jne puhastamiseks madalsurve-veejoaga ilma puhastusvahendite lisandita.
- KÄRCHERI poolt heakskiidetud tarvikuosade ja varuosadega.

Ohutusseadised

△ ETTEVAATUS

- **Ohutusseadised on mõeldud kasutaja kaitsmiseks ning neid ei tohi muuta ega neid mitteaktiivseks seada.**

Seadme lüliti

Seadme lüliti hoiab ära seadme kogemata käimapaneku.

Rõhulüliti

Kui käsipihustuspüstolil asuv hoob lahti lastakse, lülitab surveüliti pumba välja, madalsurvejuga peatub. Hoova tõmbamisega lülitub pump jälle sisse.

Mootorikaitselüliti

Liiga tugeva vooluvastuvõtul lülitab mootorikaitselüliti seadme välja.

Keskkonnakaitse

Märkusi koostisainete kohta (REACH)

Aktuaalse info koostisainete kohta leiate aadressilt:

www.kaercher.com/REACH



Vanad seadmed sisaldavad taaskasutatavaid materjale, mis tuleks suunata taaskasutusse. Patareid ja akud sisaldavad aineid, mis ei tohi sattuda keskkonda. Palun kõrvaldage vanad seadmed ning patareid või akud keskkonnasõbralikult. Elektrilistes ja elektroonilistes seadmetes sisaldub tihti komponente, mis võivad valesi ümber käies või vale jäätmekäitluse korral olla ohuks inimeste tervisele ja keskkonnale. Neid komponente on aga seadme nõuetekohaseks tööks hädasti vaja. Selle sümboliga tähistatud seadmeid ei tohi panna olmeprügi hulka.



Pakendmaterjalid on taaskasutatavad. Pakendid palume realiseerida vastavalt keskkonnanõuetele.



Töid puhastusvahenditega võib läbi viia ainult veekindlatel tööpindadel, millel on ühendus kanalisatsiooniga. Ärge laske puhastusvahendil sattuda veekogudesse ega pinnasesse.



Puhastustöid, mille käigus tekib õli sisaldavat heitvett, nt mootori pesemine, aluspõhja pesemine, võib viia läbi ainult õliseparaatoriga pesuväljakutel.



Vee võtmine avalikest veekogudest ei ole mõnedes riikides lubatud.

Seadme osad

Selles kasutusjuhendis kirjeldatakse maksimaalsed varustust. Olenevalt mudelist on tarnekomplektis erinevusi (vt pakendit).

Jooniseid vt volditavalt leheküljelt 4



- 1 Pesupüstol
- 2 Veepaak
- 3 Veepaagi kaas
- 4 Veepaagi kandesang
- 5 Klapiavaja
- 6 Peenfilter
- 7 Säilituspesa väikedetailide jaoks
- 8 Seadme kandesang
- 9 Seadme lüliti
- 10 Laadimispesa
- 11 Laadimisseisundi näidik
- 12 Laadur
- 13 Lamedüüs

* Lisavarustusse kuuluvad tarvikud

- 14 Koonusjoadüüs - säästvaks puhastamiseks
- 15 Uniersaalihari
- 16 Mikrokiudlaht
- 17 Viskooslapp
- 18 Nahapuhastushari
- 19 Tarvikukast
- 20 Imemisvoolik
- 21 Imivooliku liitmik
- 22 veefilter
- 23 Sulgurklapp

Vilkuvad koodid

— — — — —	Akut laetakse.
—————	Aku täielikult laetud.
— — — — —	Hoiatus madala akupinge eest (u 2 minutit jääktõaega).
- - - - -	Aku tühi - seade lülitub välja või ei lase end sisse lülitada.
-----	Rike: Mootorikaitselüliti on vallandatud (vt „Abi rikete korral“).

Tarnekomplekt

Selle seadme tarnekomplekt on kujutatud pakendil. Sisu lahthpakkimisel kontrollida tervikiikkust. Kui tarvikuid on puudu või transpordikahjustuste korral teatage palun kaupmehele.

Erivarustus

Erivarustus laiendab seadme kasutusvõimalusi. Täpsemat teavet selle kohta saab KÄRCHERi volitatud edasi-müüjalt.

Kasutuselevõtt

→ Paigutage seade tasasele pinnale.

Aku laadimine

Joonis **A**

Märkus: Laadimise ajal vilgub laadimis- / töönaht. Kui aku on täislaadinud, põleb see pidevalt. Laadimisaeg on umbes 3 tundi.

Veevarustus

TÄHELEPANU

Vees olev mustus võib pumpa ja tarvikuid kahjustada.
→ Lisage või imege paaki ainult puhast vett.

Veevarustus integreeritud veepaagist

TÄHELEPANU

Ärge lisage puhastusvahendeid, taimekaitsevahendeid ega muid lisandeid!

Ärge kastke seadet vette!

Võtke veepaak täitmiseks ära.

Joonised **B** - **E**

Vett võtke lahtistest mahutitest

Joonised **I** - **L**

→ Tõmmake veepaaki vertikaalselt üles.

→ Võtke klapiavaja ja peenfilter imemisvooliku ühenduse või sobivate tangide abil maha.

→ Pistke peenfiltri asemel seadmesse imivoolikuliitmik ja fikseerige 90°-pööramisega.

→ Riputage integreeritud filtriga imivoolik veeallikasest (nt veeämbrisse).

TÄHELEPANU

Hoidke klapiavajat ja peenfiltrit hoiulaekas ja paigaldage uuesti, enne kui seda koos veemahutiga kasutate.

Märkus: Jälgige, et klapiavaja kraan jääks ülespoole.

Käitamine

TÄHELEPANU

Üle 2-minutilise kuivkäik põhjustab pumba kahjustusi. Kui seade ei tekita 2 minuti vältel rõhku, tuleb seade väljälülitada ja toimida vastavalt peatükis "Abi rikete korral" toodud juhistele.

Joonis **F**

Täislaetud aku korral on käitusaeg u 15 minutit. Laadimisseisundi näidik hakkab u 2 minutit enne käitusaaja lõppu vilkuma.

Töötamine koonusjoadüüsiga

△ ETTEVAATUS

Ärge suunake pihustusjuga silmadele või kõrvadele.

Naha ja käppade või eriti tundlike komponentide õrnaks puhastamiseks.

Joonis **G**

→ Monteeri koonusjoadüüs.

Puhastusvahendiga käitus

⚠ OHT

Puhastusvahendite kasutamise korral tuleb järgida puhastusvahendi tootja ohutusaarti, eriti seoses isikliku kaitsevarustuse kasutamisega.

Ärge lisa geeli või imege paaki puhastusvahendeid ega teisi lisandeid.

- Puhastusvahend piserdada säästlikult kuivale pinnale ja lasta mõjuda (mitte kuivatada).
- Loputage vabanenud mustus maha.

Töötamine universaalharjaga

TÄHELEPANU

Lakikahjustuste oht

Universaalharjaga töötades peab see olema vaba mustuse või muudest osakestest.

Joonis **H**

- Monteerige universaalhari.

Töö katkestamine

- Vabastage pesupüstoli päästik. Kui seadet pole u 5 minutit käsitsetud, lülitub see automaatselt välja.

Töö lõpetamine

Kahjustuste vältimiseks:

- Võtke paak ära või eemaldage sisseimemisvoolik.
- Lülitage seade sisse.
- Vajutage käsipihustuspüstoli hooba, kuni vett enam välja ei tule.
- Vabastage pesupüstoli päästik.
- Tehke paak täielikult tühjaks.
- Vajadusel kasutage peenfiltrit ja klapiavajat uuesti.

TÄHELEPANU

Kui seadmed ja tarvikud ei ole täiesti tühjad, võivad need pakasega puruneda. Tühjendage seade ja tarvikud täielikult ja kaitske neid pakase eest.

Transport

⚠ ETTEVAATUS

Vigastus- ja kahjustusoh!

Transportimisel pidage silmas masina kaalu.

Sisalduvat Li-ioonakut on kontrollitud vastavalt asjaomastele rahvusvahelist transportimist käsitlevatele eeskirjadele ning seda on lubatud transportida / saata.

- Järgige transportimisel ohtrike ainete eeskirju.

Käitsi transportimine

- Tõstke seade kandesangast üles ja kandke.

Transportimine sõidukites

- Kinnitage seade libisemise ja ümbermineku vastu.

Hoiulepanek

⚠ ETTEVAATUS

Vigastus- ja kahjustusoh!

Ladustamisel jälgige seadme kaalu.

Seadme ladustamine

- Pange pühkimismasin tasasele pinnale.
- Ärge hoidke seadet temperatuuridel üle 40°C ja alla 0°C.

Korrashoid ja tehnohooldus

⚠ OHT

Elektrilöögi oht.

- Enne kõiki seadmel teostatavaid töid lülitage seade välja ja eraldage laadija.

Klapiavaja/peenfiltrit puhastamine

Puhastage klapiavajat ja peenfiltrit regulaarselt.

TÄHELEPANU

Klapiavaja ja filter ei tohi saada kahjustusi.

Joonised **I** - **K**

- Võtke klapiavaja ja peenfilter imemisvooliku ühenduse või sobivate tangide abil maha.
 - Puhastage klapiavajat ja peenfiltrit voolava vee all.
 - Kasutage peenfiltrit ja klapiavajat uuesti.
- Märkus:** Jälgige, et klapiavaja kraan jääks ülespoole.

Abi häirete korral

⚠ OHT

Enne kõiki seadmel teostatavaid töid lülitage seade välja ja eraldage laadija.

Remonditöid ja töid elektriliste komponentide juures tohib teha ainult volitatud hooldustöökoda.

Paljud tõrked saate alljärgneva loendi abiga ise kõrvaldada.

Kahtluse korral palun pöörduda volitatud hooldustöökoda poole.

Seade ei tööta

- Kontrollige aku laadimisseisundit, vajaduse korral laadige akut.

Mootor ülekuumenenud, vallandus mootori kaitselüliti.

- Lülitage seade välja.
- Lülitage seade uuesti sisse ja pange tööle. Ümbrustemperatuur alla 0°C või üle 40°C, mootorikaitselüliti on vallandatud.
- Lülitage seade välja.
- Laske seadmel maha jahtuda / soojeneda.
- Lülitage seade uuesti sisse ja pange tööle.

Kui rike kordub, laske klienditeenindusel seadet kontrollida.

Seadmes puudub surve

- Kindlustage, et paagis või veemahutis on piisavalt vett.
- Puhastage klapiavajat ja peenfiltrit voolava vee all.
- Veenduge, et klapiavaja kraan jääks ülespoole.

Surve tugev kõikumine

- Düüsi puhastamine: eemaldage mustus nõelaga düüsiavast ja uhtuge suunaga eest veeaga välja.
- Kindlustage, et paagis või veemahutis on piisavalt vett.

Seade lekib

- Masina tilkumistasandil leke on tehniliselt tingitud. Tugeva lekke korral pöörduge volitatud hooldustöökoda poole.

Garantii

Igas riigis kehtivad meie volitatud müügiesindaja antud garantiitingimused. Seadmel esinevad rikked kõrvaldame garantiiajal tasuta, kui põhjuseks on materjali- või valmistusviga. Garantiijuhtumi korral palume pöörduda müüja või lähima volitatud klienditeenistuse poole, esitades ostu tõendava dokumendi.

Aadressid leiata:

www.kaercher.com/dealersearch

Tehnilised andmed

Elektriühendus

Aku nimipinge	6 V
Seadme nimivõimsus	45 W
Kaitseaste	IP X4
Elektriühutusklass	⚡
Laadimisaeg, kui aku on tühi	3 h
Laaduri nimipinge	100-240 V 1~50-60 Hz
Laadija väljundpinge	9,5 V
Laadija väljundvool	600 mA
Tööaeg täis aku korral	15 min
Maks. imikõrgus	0,5 m

Jõudluse andmed

Töörõhk	0,5 MPa
Puhta vee paagi maht	4 l
Ümbritsev temperatuur (maks.)	40 °C
Ümbrustemperatuur (min):	0 °C

Mõõtmed ja kaalud

Pikkus	235 mm
Laius	277 mm
Kõrgus	202 mm
Kaal, tööks valmis koos lisaseadmetega	6,2 kg

Tuvastatud väärtused vastavalt standardile EN 60335-2-79

Helirõhu tase L_{pA}	69 dB(A)
Ebakindlus K_{pA}	3 dB(A)
Müüratase L_{WA} + ebakindlus K_{WA}	84 dB(A)

Jätetakse õigus teha tehnilisi muudatusi.

Lisavarustus ja varuosad

Kasutage ainult originaaltarvikuid ja originaalvaruosid, mis tagavad seadme ohutu ja tõrgeteta käituse. Tarvikute ja varuosade kohta leiata teavet aadressilt www.kaercher.com.

ELi vastavusdeklaratsioon

Käesolevaga kinnitame, et allpool kirjeldatud seade vastab meie poolt turule toodud mudelina oma konstruktsioonilt ja konstruktsioonilt EL direktiivide asjakohastele põhilistele ohutus- ja tervisekaitse nõuetele. Meiega koosõlastamata muudatuste tegemise korral seadme juures kaotab käesolev deklaratsioon kehtivuse.

Toode: Mobile Outdoor Cleaner

Tüüp: 1.680-xxx

Asjakohased EL direktiivid:

2014/35/EÜ

2014/30/EÜ

2011/65/EÜ

2009/125/EÜ

2000/14/EÜ

Kohaldada määruse

278/2009

Kohaldatud ühtlustatud standardid:

EN 60335-1

EN 60335-2-54

EN 62233: 2008

EN 55014-1: 2006+A1: 2009+A2: 2011

EN 55014-2: 2015

EN 61558-1

EN 61558-2-16

EN 61000-3-2: 2014

EN 61000-3-3: 2013

EN 50581

EN 50563

Järgitud vastavushindamise protseduur:

2000/14/EÜ: Lisa V

Helivõimsuse tase dB(A)

OC 3

Mõõdetud: 81

Garanteeritud: 84

Allkirjutanud tegutsevad juhatase ülesandel ja volitusega.

H. Jenner

Chairman of the Board of Management

S. Reiser

Director Regulatory Affairs & Certification

Dokumentatsiooni eest vastutav isik:

S. Reiser

Alfred Kärcher SE & Co. KG
Alfred-Kärcher-Straße 28-40
71364 Winnenden (Germany)
Tel.: +49 7195 14-0
Fax: +49 7195 14-2212

Winnenden, 2018/09/01

Satura rādītājs

Drošība	LV	1
Noteikumiem atbilstoša lietošana	LV	3
Drošības ierīces	LV	3
Vides aizsardzība	LV	3
Aparāta apraksts	LV	3
Piegādes komplekts	LV	4
Ekspluatācijas uzsākšana	LV	4
Darbība	LV	4
Transportēšana	LV	5
Glabašana	LV	5
Kopšana un tehniskā apkope	LV	5
Palīdzība darbības traucējumu gadījumā	LV	5
Garantija	LV	5
Tehniskie dati	LV	6
Piederumi un rezerves daļas	LV	6
ES Atbilstības deklarācija	LV	6



Pirms uzsākt aparāta lietošanu, izlasiet šo oriģinālo lietošanas instrukciju un pievienotos drošības norādījumus. Rīkojieties saskaņā ar tiem. Saglabājiet abus izdevumus vēlākai izmantošanai vai nodošanai nākošajam īpašniekam.

Drošība

Simboli uz ierīces



PS02



⚠ **BRĪDINĀJUMS**

Lādējiet akumulatoru ar komplektā iekļauto oriģinālo lādētāju vai ar KÄRCHER sertificētu lādētāju.

Riska pakāpes

⚠ **BĪSTAMI**

Norāde par tieši draudošām briesmām, kuras izraisa smagas traumas vai nāvi.

⚠ **BRĪDINĀJUMS**

Norāde par iespējami draudošām briesmām, kuras var izraisīt smagas traumas vai nāvi.

⚠ **UZMANĪBU**

Norāda uz iespējami bīstamu situāciju, kura var radīt vieglus ievainojumus.

IEVĒRĪBAI

Norāde par iespējami bīstamu situāciju, kura var radīt materiālos zaudējumus.

Lādētājs

⚠ **BĪSTAMI**

Strāvas trieciena risks.

- **Nekad nepieskarieties kontaktakšai un kontaktligzdai ar mitrām rokām.**
- **Nelietot netīru vai slapju lādētāju.**
- **Neekspluatēt lādētāju sprādzienbīstamā vidē.**
- **Nenēsāt lādētāju aiz barošanas kabeļa.**
- **Sargāt barošanas kabeli no karstuma, asām malām, eļļas un kustīgām ierīces daļām.**
- **Izvairīties no pagarinātāja kabeļa ar vairākām kontaktligzdām un vairāku ierīču vienlaicīgas lietošanas.**
- **Neatvienojiet kontaktdakšu izraujot to aiz barošanas vada ārā no kontaktligzdas.**
- **Lādētāju neapsegt un turēt brīvas lādētāja ventilācijas spraugas.**
- **Akumulatora turētāja kontaktos nedrīkst iekļūt metāla daļas, īssavienojuma bīstamība.**
- **Nevērt lādētāju vaļā. Remonts jāveic tikai specializētajam personālam.**
- **Lādētāju izmantot tikai apstiprinātu akumulatoru bloku uzlādēšanai.**
- **Nelādēt baterijas (ar primāro šūnu), sprādziena bīstamība.**

- *Nepārtrauktu akumulatoru pakas uzlādi neveiciet ilgāk par 24 stundām.*
- *Nespraudiet lādētāja kontaktligzdā elektrību vadošus (piem., skrūvgriežus vai tml.) priekšmetus.*
- *Akumulatora lādēšana atļauta tikai ar piegādājamo oriģinālo lādētāju vai ar KÄRC-HER apstiprinātajiem lādētājiem.*
- *Lādētāju ar lādēšanas kabeli tā redzamu bojājumu gadījumā nekavējoties nomainiet pret oriģinālu detaļu.*
- *Aparāts satur elektriskas detaļas - netīriet zem tekoša ūdens!*
- *Izmantojiet un uzglabājiet lādētāju tikai sausās telpās, apkārtējās vides temperatūra 5 - 40° C.*

Akumulators

△ BĪSTAMI

Strāvas trieciena risks.

- *Nespraudiet lādētāja kontaktligzdā elektrību vadošus (piem., skrūvgriežus vai tml.) priekšmetus.*
- *Nepakļaujiet akumulatoru spēcīgiem saules stariem, karstumam un uguns liesmām.*

Droša lietošana

△ BĪSTAMI

- *Lietotāja pienākums ir ierīci izmantot atbilstoši noteikumiem. Viņam jāņem vērā vietējie apstākļi un, strādājot ar*

ierīci, jāseko, vai tuvumā nav cilvēku.

- *Ierīci aizliegts izmantot sprādzienbīstamās zonās.*
- *Izmantojot aparātu bīstamajās zonās, jāievēro atbilstošie darba drošības noteikumi.*
- *Neizmantojiet aparātu, ja tas pirms tam ir nokritis, ir redzami bojāts vai neblīvs.*
- *Nesmidziniet uz priekšmetiem, kuri satur veselībai kaitīgas vielas (piem., azbestu).*
- *Neiepildiet tīrīšanas līdzekļus vai citas piedevas!*

△ BRĪDINĀJUMS

- *Ar aparātu nedrīkst strādāt bērni vai neapmācītas personas.*
- *Šis aparāts nav paredzēts, lai to lietotu personas ar ierobežotām fiziskām, sensoriskām un garīgām spējām vai personas, kurām nav pieredzes un/vai zināšanu, ja vien viņas uzrauga par drošību atbildīgā persona vai tā dod instrukcijas par to, kā jālieto aparāts.*
- *Bērni nedrīkst spēlēt ar ierīci.*
- *Uzraugiet bērnus, lai pārliecinātos, ka tie nespēlējas ar ierīci.*
- *Lietojiet un uzglabājiet aparātu tikai saskaņā ar aprakstu vai attēlu!*
- *Ierīci ieslēdziet tikai tad, ja ūdens tvertne ir iepildīts ūdens. Darbinot ierīci bez ūdens, var izraisīt tās bojājumus.*
- *Nevērsiet smidzināšanas strūklu acīs.*

△ UZMANĪBU

■ *Nekādā gadījumā ūdens tvertnē nepildiet šķīdinātājus, šķīdinātāju saturošus šķidrums vai neatšķaidītas skābes (piem., tīrīšanas līdzekļus, benzīnu, krāsu šķīdinātājus un acetonu), jo tie bojā ierīcē izmantotos materiālus.*

■ *Kamēr vien ierīce darbojas, neatstājiet to bez uzraudzības.*

■ *Novietojiet aparātu uz stin-gras, līdzenas pamatnes tā, lai būtu nodrošināta tā stabila pozīcija.*

IEVĒRĪBAI

■ *Nelietojiet ierīci temperatūrā, kas zemāka par 0 °C.*

Noteikumiem atbilstoša lietošana

Izmantojiet šo zemspiediena tīrīšanas ierīci tikai privā-tās saimniecībās:

- iekārtu, automašīnu, instrumentu, fasāžu, terašu, dārza ierīču mājdzīvnieku utt. mazgāšanai ar zemspiediena ūdens strūklu, nepievienojot tīrīša-nas līdzekļus;
- ar KÄRCHER apstiprinātām piederumu daļām un rezerves daļām.

Drošības ierīces

△ UZMANĪBU

■ *Drošības ietaises kalpo lietotāja aizsardzībai, un tās nedrīkst izmainīt vai noņemt.*

Ierīces slēdzis

Aparāta slēdzis novērš aparāta neatļautu lietošanu.

Manometriskais slēdzis

Ja rokas smidzinātājpistoles rokturis tiek atlaists, spie-diena slēdzis atslēdz sūkni un zemspiediena strūkļa ne-tiek izsmidzināta. Paveicot sviru, sūknis ieslēdzas at-kārtoti.

Motora aizsardzības slēdzis

Pārāk liela strāvas patēriņa gadījumā motora aizsarg-slēdzis ierīci atslēdz.

Vides aizsardzība

Informācija par sastāvdaļām (REACH)

Aktuālo informāciju par sastāvdaļām atradīsiet:

www.kaercher.com/REACH



Nolietotās ierīces satur noderīgus materiālus, ku-rus iespējams pārstrādāt un izmantot atkārtoti.

■ Baterijas un akumulatori satur vielas, kuras ne-drīkst nokļūt apkārtējā vidē. Nolietotās ierīces, kā arī baterijas un akumulatorus utilizējiet videi ne-kaitīgā veidā.

Elektriskās un elektroniskās ierīces bieži vien sa-tur sastāvdaļas, kuras, to nepareizas izmantoša-nas vai neatbilstošas utilizācijas gadījumā, var ra-dīt potenciālu apdraudējumu cilvēku veselībai un videi. Tomēr šīs sastāvdaļas ir nepieciešamas ie-rīces pareizai darbībai. Ierīces, kas apzīmētas ar šo simbolu, nedrīkst izmest kopā ar sadzīves at-kritumiem.



Iepakojuma materiālus ir iespējams pārstrādāt atkārtoti. Utilizējiet iepakojumus videi draudzīgā veidā.



Darbus ar tīrīšanas līdzekļiem drīkst veikt tikai uz hermētiskām darba virsmām ar pieslēgumu kana-lizācijas sistēmai netīrā ūdens novadīšanai. Tīrī-šanas līdzekļiem neļaut nokļūt ūdeņos vai aug-snē.



Tīrīšanu, kuras laikā rodas eļļu saturoši notek-ūdeņi, piemēram, mazgājot motoru vai šasiju, drīkst izdarīt tikai ar eļļas separatoru aprīkotās mazgāšanas vietās.



Ūdens ņemšana no publiski pieejamām ūdens-krātuvēm dažās valstīs nav atļauta.

Aparāta apraksts

Šajā lietošanas instrukcijā ir aprakstīts maksimāli iespē-jamais aprīkojums. Atkarībā no modeļa piegādes kom-plektā ir atšķirības (skatīt iepakojumu).

Attēlus skatiet 4. atlokāmajā lapā



- 1 Rokas smidzinātājpistole
- 2 Ūdens tvertne
- 3 Ūdens tvertnes vāciņš
- 4 Rokturis ūdens tvertnes pārnēsāšanai
- 5 Vārsta atvēršierīce
- 6 Smalkais filtrs
- 7 Mazo detaļu uzglabāšanas nodaļījums
- 8 Rokturis aparāta pārnēsāšanai
- 9 Ierīces slēdzis
- 10 Lādētāja kontaktligzda
- 11 Uzlādes līmeņa indikācija
- 12 Lādēšanas ierīce
- 13 Plakanstrūkļas sprausla

* Opcionālie piederumi

- 14 Konusveida sprausla - saudzējošai mazgāšanai
- 15 Universālā birste
- 16 Mikrošķiedras drāna
- 17 Viskozes drāna
- 18 Vilnas tīrīšanas birste
- 19 Piederumu kārba
- 20 Sūkšanas šļūtene
- 21 Sūkšanas šļūtenes pieslēgums
- 22 Ūdensfiltrs
- 23 Noslēgvāciņš

Mirgojošie kodi

_____	Notiek akumulatora uzlāde.
_____	Akumulators ir pilnībā uzlādēts.
_____	Brīdinājums par pazeminātu akumulatora spriegumu (atlikušais darbības ilgums - apm. 2 minūtes).
- - - - -	Akumulators ir izlādēts - iekārta izslēdzas vai to nevar ieslēgt.
-----	Traucējums: Nostrādājis motora aizsardzības slēdzis (skatiet „Palīdzība traucējumu gadījumā”).

Piegādes komplekts

Aparāta piegādes komplekts ir attēlots uz iepakojuma. Izpakojojot saturu, pārbaudiet, vai tas ir pilnā komplektācijā.

Ja trūkst piederumi vai transportēšanas laikā radušies bojājumi, lūdzu, informējiet tirgotāju.

Speciālie piederumi

Speciālie piederumi paplašina aparāta izmantošanas iespējas. Plašāku informāciju Jūs varat saņemt pie Jūsu KÄRCHER tirgotāja.

Eksploatācijas uzsākšana

→ Novietojiet aparātu uz līdzenas virsmas.

Uzlādēt akumulatoru

Attēls **A**

Piezīme: Uzlādes procesa laikā mirgo uzlādes / darba indikators. Kad akumulators ir pilnībā uzlādējies, tas deg nepārtraukti.

Uzlādes laiks ir apm. 3 stundas.

Ūdens padeve

IEVĒRĪBAI

Piesārņots ūdens var radīt sūkņa un piederumu bojājumus.

→ Tvertnē iepildiet vai iesūciet tikai tīru ūdeni.

Ūdens apgāde no iebūvētas ūdens tvertnes

IEVĒRĪBAI

Neiepildiet tīrīšanas līdzekļus, augu aizsardzības līdzekļus vai citas piedevas!

Neiegremdējiet ierīci ūdenī!

Nonemiet ūdens tvertni, lai veiktu tās uzpildi.

Attēli **B** - **E**

Ūdens sūkņēšana no atklātām tvertnēm

Attēli **I** - **L**

→ Paveiciet ūdens tvertni vertikāli uz augšu.

→ Izmantojot iesūkšanas šļūtenes pieslēgumu vai piemērotas knaibles, izņemiet vārsta atvērējierīci un smalko filtru.

→ Pievienojiet sūkšanas caurules pieslēgumu iekārtai smalkā filtra pieslēguma vietā un nofiksējiet to, pagriežot par 90° grādiem.

→ Ievietojiet sūkšanas šļūteni ar iebūvēto filtru ūdens ņemšanas vietā (piem., ūdens spainī).

IEVĒRĪBAI

Vārsta atvērējierīci un smalko filtru rūpīgi novietojiet uz glabāšanas nodalījumā un pirms izmantošanas atkal ievietojiet kopā ar ūdens tvertni.

Norāde. Raugieties, lai vārsta atvērējierīces rēdzes būtu vērstas uz augšu.

Darbība

IEVĒRĪBAI

Ja ierīce vairāk kā 2 minūtes darbojas bez ūdens, tiek radīti sūkņa bojājumi. Ja ierīce 2 minūšu laikā nepaliek spiedienu, izslēdziet to un rīkojieties atbilstoši norādījumiem nodaļā „Palīdzība traucējumu gadījumā”.

Attēls **F**

Eksploatācijas laiks ar maksimālu akumulatora lādiņu ir apm. 15 minūtes. Apm. 2 minūtes pirms eksploatācijas laika beigām sāk mirgot uzlādes stāvokļa rādītājs.

Lietošana ar konusveida sprauslu

△ UZMANĪBU

Nevērsiet smidzināšanas strūklu pret acīm vai ausīm.

Maigai vilnas un ķepu vai īpaši traušu komponentu mazgāšanai.

Attēls **G**

→ Piemontējiet konusveida sprauslu.

Tīrīšanas līdzekļa izmantošana

△ BĪSTAMI

Izmantojot tīrīšanas līdzekļus, jāievēro tīrīšanas līdzekļa ražotāja drošības datu lapa, jo īpaši norādījumi par individuālo aizsargaprīkojumu.

Neiepildiet un neiesūciet tvertnē tīrīšanas līdzekļus vai citas piedevas.

→ Izsmidziniet tīrīšanas līdzekli taupīgi uz sausas virsmas un ļaujiet tam iedarboties (neļaujiet izžūt).

→ Noskalojiet atmirkušos neīrumus.

Lietošana ar universālo birsti

IEVĒRĪBAI

Krāsas bojājumu risks

Strādājot ar universālo birsti, tai jābūt tīrai no neīrumiem un citām daļiņām.

Attēls **H**

→ Piemontējiet universālo birsti.

Darba pārtraukšana

→ Atlaidiet rokas smidzinātāja sviru.

Ja ierīce netiek lietota apm. 5 minūtes, tā automātiski izslēdzas.

Darba beigšana

Lai novērstu bojājumus:

→ Noņemiet tvertni vai atvienojiet iesūkšanas šļūteni.

→ Ieslēdziet ierīci.

→ Spiediet rokas smidzinātājpiestoles sviru, līdz vairs neizplūst ūdens.

→ Atlaidiet rokas smidzinātāja sviru.

→ Pilnībā iztukšojiet tvertni.

→ Vajadzības gadījumā atkal ievietojiet smalko filtru un vārsta atvērējierīci.

IEVĒRĪBAI

Ja ierīce un piederumi nav iztukšoti pilnībā, tos var sabojāt sals. Iztukšojiet ierīci un piederumus pilnībā un sargiet no sala.

Transportēšana

⚠ **UZMANĪBU**

Savainošanās un bojājumu gūšanas risks!
Transportējot ņemiet vērā aparāta svaru.
Iekļauto lītiņa jonu akumulatoru drīkst transportēt/nosūtīt, jo tas ir pārbaudīts atbilstoši saistītajiem noteikumiem par starptautisko transportēšanu.

→ Transportējot, ievērojiet norādes par bīstamu kravu transportēšanu.

Transportēšana ar rokām

→ Paceliet aparātu aiz roktura un nesiet.

Transportēšana automašīnās

→ Nodrošiniet aparātu pret izslīdēšanu un apgāšanos.

Glabāšana

⚠ **UZMANĪBU**

Savainošanās un bojājumu gūšanas risks!
Uzglabājot ņemiet vērā aparāta svaru.

Aparāta uzglabāšana

→ Novietojiet aparātu uz līdzenas virsmas.
→ Neuzglabājiet iekārtu temperatūrās, kas pārsniedz 40°C un ir zemākas par 0°C.

Kopšana un tehniskā apkope

⚠ **BĪSTAMI**

Strāvas trieciena risks.

→ Pirms veikt darbus ar ierīci, izslēdziet to un atvienojiet no uzlādes ierīces.

Vārsta atvērēji / smalkā filtra tīrīšana

Regulāri tīriet vārsta atvērēji un smalko filtru.

IEVĒRĪBA!

Nesabojājiet vārsta atvērēji un smalko filtru.

Attēli **■** - **K**

→ Izmantojot iesūkšanas šļūtenes pieslēgumu vai piemērotas knaibles, izņemiet vārsta atvērēji un smalko filtru.
→ Izskalojiet vārsta atvērēji un smalko filtru tekošā ūdenī.
→ Atkal ievietojiet smalko filtru un vārsta atvērēji.
Norāde. Raugieties, lai vārsta atvērēji rēdzes būtu vērstas uz augšu.

Palīdzība darbības traucējumu gadījumā

⚠ **BĪSTAMI**

Pirms veikt darbus ar ierīci, izslēdziet to un atvienojiet no uzlādes ierīces.

Remontdarbus un darbus ar elektriskajām daļām drīkst veikt tikai autorizēts klientu serviss.

Mazākos traucējumus Jūs varat novērst patstāvīgi, izmantojot sekojošo pārskatu.

Šaubu gadījumos lūdzam griezties pilnvarotā klientu apkalpošanas dienestā.

Aparāts nestrādā

→ Pārbaudiet akumulatora uzlādes stāvokli un nepieciešamības gadījumā veiciet uzlādi.

Motora pārslodze, nostrādājis motora aizsardzības slēdzis.

→ Izslēdziet ierīci.

→ Ieslēgt aparātu un atsākt darbu.

Apkārtnes temperatūra ir zemāka par 0°C vai augstāka par 40°C, nostrādājis motora aizsardzības slēdzis.

→ Izslēdziet ierīci.

→ Ļaujiet ierīcei atdzist/uzsilt.

→ Ieslēgt aparātu un atsākt darbu.

Ja traucējums parādās atkārtoti, lūdziet klientu servisam veikt ierīces pārbaudi.

Aparāts nerada spiedienu

→ Pārliecinieties, ka ūdens tvertnē ir pietiekami daudz ūdens.

→ Izskalojiet vārsta atvērēji un smalko filtru tekošā ūdenī.

→ Raugieties, lai vārsta atvērēji būtu ievietoti ar rēdzēm uz augšu.

Spēcīgas spiediena maiņas

→ Sprauslas tīrīšana: iztīriet netīrumus no sprausla urbuma ar adatas palīdzību un izskalojiet sprauslu no priekšpuses ar ūdeni.

→ Pārliecinieties, ka ūdens tvertnē ir pietiekami daudz ūdens.

Neblīvs aparāts

→ Neliels aparāta neblīvums (pilnītes) ir tehniski iespējams. Spēcīga neblīvuma gadījumā konsultējieties ar pilnvaroto klientu apkalpošanas centru.

Garantija

Katrā valstī ir spēkā mūsu uzņēmuma atbildīgās sabiedrības izdotie garantijas nosacījumi. Garantijas termiņa ietvaros iespējamos Jūsu iekārtas darbības traucējumus mēs novērsim bez maksas, ja to cēlonis ir materiāla vai ražošanas defekts. Garantijas remonta nepieciešamības gadījumā ar pirkumu apliecināšanu dokumentu griezieties pie tirgotāja vai tuvākajā pilnvarotajā klientu apkalpošanas dienestā.

Adrese Jūs atradīsiet:

www.kaercher.com/dealersearch

Tehniskie dati

Elektropieslēgums

Akumulatora nominālais spriegums 6 V

Aparāta nominālā jauda 45 W

Aizsardzības līmenis IP X4

Aizsardzības klase



Tukša akumulatora uzlādes laiks 3 h

Lādētāja nominālais spriegums 100-240 V
1~50-60 Hz

Lādētāja izejas spriegums 9,5 V

Lādētāja izejas strāva 600 mA

Darbības laiks, ja ir pilnībā uzlādēts
akumulators 15 min

Maks. sūkšanas augstums 0,5 m

Jaudas parametri

Darba spiediens 0,5 MPa

Tīrā ūdens tvertnes tilpums 4 l

Apkārtējā temperatūra (maks.) 40 °C

Apkārtnes temperatūra (min.) 0 °C

Izmēri un svars

Garums 235 mm

Platums 277 mm

Augstums 202 mm

Svars, darba gatavībā ar piederu-
miem 6,2 kg

Saskaņā ar EN 60335-2-79 aprēķinātās vērtības.

Skaņas spiediena līmenis L_{pA} 69 dB(A)

Nenoteiktība K_{pA} 3 dB(A)

Skaņas jaudas līmenis L_{WA} + nenoteiktība K_{WA} 84 dB(A)

Paturam tiesības veikt tehniskas izmaiņas.

Piederumi un rezerves daļas

Izmantot tikai oriģinālos piederumus un oriģinālās rezerves daļas, jo tie garantē drošu un nevainojamu ierīces darbību.

Informāciju par piederumiem un rezerves daļām skatīt www.kaercher.com.

ES Atbilstības deklarācija

Ar šo mēs paziņojam, ka turpmāk minētā iekārta, pamatojoties uz tās konstrukciju un izgatavošanas veidu, kā arī mūsu apgrozībā laistajā izpildījumā atbilst ES direktīvu attiecīgajām galvenajām drošības un veselības aizsardzības prasībām, šīs paziņojums zaudē savu spēku.

Produkts: Mobile Outdoor Cleaner

Padomi: 1.680-xxx

Attiecīgās ES direktīvas:

2014/35/ES

2014/30/ES

2011/65/ES

2009/125/EK

2000/14/EK

piemērotie noteikumi

278/2009

Piemērotās harmonizētās normas:

EN 60335-1

EN 60335-2-54

EN 62233: 2008

EN 55014-1: 2006+A1: 2009+A2: 2011

EN 55014-2: 2015

EN 61558-1

EN 61558-2-16

EN 61000-3-2: 2014

EN 61000-3-3: 2013

EN 50581

EN 50563

Atbilstības novērtēšanas procedūra:

2000/14/EK: V pielikums

Skaņas intensitātes līmenis dB(A)

OC 3

Izmēģinātais: 81

Garantētais: 84

Parakstītāji rīkojas valdes vārdā un ar tās pilnvaru.

H. Jenner

Chairman of the Board of Management

S. Reiser

Director Regulatory Affairs & Certification

Pilnvarotais sagatavot dokumentāciju:

S. Reiser

Alfred Kärcher SE & Co. KG
Alfred-Kärcher-Straße 28-40
71364 Winnenden (Germany)
Tel.: +49 7195 14-0
Fax: +49 7195 14-2212

Winnenden, 2018/09/01

Turinys

Sauga	LT	1
Naudojimas pagal paskirtį	LT	3
Saugos įranga	LT	3
Aplinkos apsauga	LT	3
Prietaiso aprašymas	LT	3
Komplektacija	LT	4
Naudojimo pradžia	LT	4
Naudojimas	LT	4
Transportavimas	LT	5
Laikymas	LT	5
Priežiūra ir aptarnavimas	LT	5
Pagalba gedimų atveju	LT	5
Garantija	LT	6
Techniniai duomenys	LT	6
Priedai ir atsarginės dalys	LT	6
ES atitikties deklaracija	LT	6



Prieš pradėdami naudoti įsigytą įrenginį, perskaitykite originalią naudojimo instrukciją ir pridėtus saugos reikalavimus. Vadovaukitės šiais dokumentais. Išsaugokite abu šiuos dokumentus, kad galėtumėte naudotis jais vėliau arba perduoti kitam savininkui.

Sauga

Simboliai ant prietaiso



⚠ **ĮSPĖJIMAS**

Bateriją kraukite tik originaliu arba „KÄRCHER“ aprobuotu įkrovikliu.

Rizikos lygiai

⚠ **PAVOJUS**

Nuoroda dėl tiesioginio pavojaus, galinčio sukelti sunkius kūno sužalojimus ar mirtį.

⚠ **ĮSPĖJIMAS**

Nuoroda dėl galimo pavojaus, galinčio sukelti sunkius kūno sužalojimus ar mirtį.

⚠ **ATSARGIAI**

Nurodo galimą pavojų, galintį sukelti lengvus sužalojimus.

DĖMESIO

Nuoroda dėl galimo pavojaus, galinčio sukelti materialinius nuostolius.

Įkroviklis

⚠ **PAVOJUS**

Elektros srovės smūgio pavojus.

- *Jokiu būdu nelieskite tinklo kištuko arba maitinimo lizdo drėgnomis rankomis.*
- *Nenaudokite įkroviklio, jei prietaisas užterštas arba sudrėkęs.*
- *Nenaudokite įkroviklio sprogioje aplinkoje.*
- *Nelaikykite įkroviklio už maitinimo kabelio.*
- *Saugokite maitinimo kabelį nuo karščio, aštrių briaunų, alyvos ir besisukančių prietaiso dalių.*
- *Nenaudokite ilgintuvų su daugiašakėmis rozetėmis, iš kurių tuo pat metu maitinama daugiau prietaisų.*
- *Netraukite tinklo kištuko iš rozetės laikydami už kabelio.*
- *Neuždenkite įkroviklio ir jo vėdinimo angų.*
- *Akumulatoriaus dėklo kontaktus saugokite nuo sąlyčio su metaliniais daiktais, nes gali įvykti trumpasis jungimas.*
- *Neatidarykite įkroviklio. Remontą gali atlikti tik kvalifikuoti specialistai.*
- *Įkroviklį naudokite tik aprobuotiems akumulatoriams įkrauti.*

- Nekraukite baterijų (pirminių elementų), nes kyla sprogimo pavojus.
- Elektros akumuliatorių nenutrūksta mai įkraudinėkite ne ilgiau kaip 24 valandas.
- Į įkrovimo lizdą nekiškite laidžių daiktų (pavyzdžiui, atsuktuvų ir pan.).
- Įkrauti akumuliatorių leidžiama tik kartu patiektu originaliu arba KÄRCHER aprobuotu įkrovikliu.
- Atsiradus matomiems įkroviklio ir jo kabelio gedimams, nedelsdami juos pakeiskite naujais.
- Įrenginyje yra elektros dalių, todėl neplaukite jos tekančio vandens srove!
- Įkroviklį naudokite ir laikykite tik sausose patalpose, kuriose temperatūra siekia nuo 5 iki 40° C.

Akumuliatorius

⚠ PAVOJUS

Elektros srovės smūgio pavojus.

- Į įkrovimo lizdą nekiškite laidžių daiktų (pavyzdžiui, atsuktuvų ir pan.).
- Saugokite akumuliatorių nuo stiprių saulės spindulių, karščio ir ugnies.

Saugus naudojimas

⚠ PAVOJUS

- Naudotojas privalo naudoti prietaisą pagal paskirtį. Jis turi atsizvelgti į vietos aplinkybės ir stebėti, ar prietaiso aplinkoje nėra žmonių.

- Draudžiama naudoti potencialiai sprogioje aplinkoje.
- Jei naudojate prietaisą pavojingoje aplinkoje, laikykitės atitinkamų saugos nuorodų.
- Nenaudokite įrenginio, jei jis prieš tai buvo nukritęs, yra pastebimai pažeistas arba nesandarus.
- Nepurkškite ant sudėtyje pavojingų medžiagų turinčių daiktų (pvz., asbesto).
- Nepilkite jokių valymo priemonių ar kitų priedų!

⚠ ĮSPĖJIMAS

- Su prietaisu draudžiama dirbti vaikams arba asmenims, kurie nėra išmokyti juo naudotis.
- Šis prietaisas nepritaikytas naudoti asmenims su fizine, sensorine ar dvasine negalia arba asmenims, neturintiems pakankamai reikiamos patirties ir (arba) žinių, nebent prižiūrint už saugą atsakingam asmeniui ir jam nurodant, kaip prietaisas turi būti naudojamas.
- Vaikai negali žaisti su prietaisu.
- Prižiūrėkite vaikus ir užtikrinkite, kad jie nežaistų su įrenginiu.
- Prietaisą eksploatuokite ir laikykite pagal aprašymą ir paveikslėlį!
- Įrenginį junkite tik tuomet, jeigu vandens talpykloje yra vandens. Jeigu prietaisas veiktų sausąja eiga, jis gali būti apgadinamas.
- Nenukreipkite skysčio srovės į akis.

⚠ **ATSARGIAI**

- Į vandens talpyklą draudžiama pilti tirpiklius, skysčius, kurių sudėtyje yra tirpiklių, arba neatskiestas rūgštis (pvz., valiklius, benzina, dažų skiediklius ir acetoną), nes šios medžiagos ardo prietaisui naudojamas medžiagas.
- Jokiu būdu nepalikite veikiančio prietaiso be priežiūros.
- Padėkite prietaisą ant tvirto, lygaus pagrindo, kad užtikrintumėte stabilų stovėjimą.

DĖMESIO

- Nenaudokite įrenginio žemesnėje nei 0 °C temperatūroje.

Naudojimas pagal paskirtį

Šį žemojo slėgio valymo įrenginį naudokite tik namų ūkyje:

- valykite mašinas, automobilius, pastatus, įrankius, fasadus, terasas, sodo prietaisus ir pan. žemo slėgio vandens srove nenaudodami jokių valymo priemonių.
- su „KÄRCHER“ leidžiamos naudoti priedų dalys ir atsarginės dalys.

Saugos įranga

⚠ **ATSARGIAI**

- Saugos įrenginiai skirti naudotojui apsaugoti ir negali būti pakeisti arba apeiti.

Prietaiso jungiklis

Prietaiso jungiklis užtikrina, kad prietaisas nebūtų įjungtas atsitiktinai.

Pneumatinis jungiklis

Atleidus rankinio purškimo pistoleto svertą, pneumatinis jungiklis išjungia siurbį ir mažo slėgio srovę nutrūksta. Jei svirtis patraukiama, vėl įjungiamas siurblys.

Apsauginis variklio jungiklis

Jei naudojama per daug elektros srovės, apsauginis variklio jungiklis išjungia prietaisą.

Aplinkos apsauga

Nurodymai apie sudedamąsias medžiagas (REACH)

Aktualią informaciją apie sudedamąsias dalis rasite adresu:

www.kaercher.com/REACH



Naudotų prietaisų sudėtyje yra vertingų, perdirbimui tinkamų medžiagų, todėl jie turėtų būti atiduoti perdirbimo įmonėms. Akumulatoriai ir baterijos neturėtų patekti į aplinką, nes turi kenksmingų medžiagų. Senų įrenginių, baterijų ir akumuliatorių atliekas tvarkykite tausodami aplinką. Elektros ir elektroniniuose prietaisuose dažnai būna dalių, su kuriomis netinkamai elgiantis arba netinkamai jas pašalinus gali kilti pavojus žmonių sveikatai ir aplinkai. Tačiau norint tinkamai eksploatuoti prietaisą šios dalys būtinos. Šiuo simboliu pažymėtus prietaisus draudžiama šalinti su buitinėmis atliekomis.



Pakuotės medžiagos gali būti perdirbamos. Pakuotės atliekas sutvarkykite tausodami aplinką.



Naudoti valomąją priemonę galima tik ant sandaraus darbo paviršiaus, prijungto prie nuotekų kanalizacijos. Neišleiskite į vandens vandens telkinius ar dirvožemį.



Valymo darbus, kurių metu išsiskiria vanduo su naftos priemaišomis, pvz., variklio ar dugno plovimą galima atlikti tik plovimo aikštelėse su įrengtu naftos separatorium.



Vandens telkinių vandens naudojimas kai kuriose šalyse uždraustas.

Prietaiso aprašymas

Šioje eksploatavimo instrukcijoje aprašoma maksimali įranga. Priklausomai nuo modelio gali skirtis tiekimo komplekto turinys (žr. pakuotę).

Paveikslus rasite 4 išlankstomame psl.



- 1 Rankinis puršktuvas
- 2 Vandens bakas
- 3 Vandens talpyklos dangtis
- 4 Vandens bako nešimo rankena
- 5 Vožtuvo atidariklis
- 6 Smulkusis filtras
- 7 Dėtuvė mažoms dalims laikyti
- 8 Įrenginio rankena
- 9 Prietaiso jungiklis
- 10 Įkrovimo lizdas
- 11 Įkrovimo būklės indikatorius
- 12 Įkroviklis
- 13 Plokščiasis antgalis

*** Pasirenkami priedai**

- 14 Kūgio formos purškimo antgalis baigiamajam valymui
- 15 Universalus šepetys
- 16 Mikropluošto šluostė
- 17 Viskožės šluostė
- 18 Kailio valymo šepetys
- 19 Priedų dėžė
- 20 Siurbimo žarna
- 21 Siurbimo žarnos jungtis
- 22 Vandens filtras
- 23 Uždarymo vožtuvas

Mirksintys signalai

_____	Elektros akumulatorius įkraunamas.
_____	Elektros akumulatorius įkrautas.
_____	Įspėjimas dėl per mažos elektros akumulatoriaus įtampos (likusi naudojimo trukmė yra apie 2 minutes).
- - - - -	Elektros akumulatorius išsikrovęs – įrenginys išsijungė, jo nebus galima jungti.
-----	Trikitis: Suveikė apsauginis variklio jungiklis („Pagalba atsiradus sutrikimams“).

Komplektacija

Įrenginio tiekiamo komplekto sudėtis parodyta ant pakuotės. Išpakuodami gaminį, patikrinkite ar nieko netrūksta.

Jei trūksta priedų arba yra transportavimo pažeidimų, praneškite apie tai pardavėjui.

Specialūs priedai

Specialūs priedai padidina Jūsų prietaiso naudojimo galimybes. Daugiau informacijos apie tai galite gauti iš savo KÄRCHER pardavėjo.

Naudojimo pradžia

➔ Pastatykite įrenginį ant lygaus paviršiaus.

Įkraukite akumulatorių

Paveikslas **A**

Pastaba: Įkraunant bateriją mirksį įkrovos lygio / darbo režimo indikatorius. Kai bateriją visiškai įkrauta, šis indikatorius žiba nepertraukiamai.

Įkrovimas trunka maždaug 3 valandų.

Vandens tiekimas

DĖMESIO

Vandenyje esantys nešvarumai gali pažeisti siurbį ir priedus.

➔ Į talpyklą pilkite ar pumpuokite tik švarų vandenį.

Vandens tiekimas iš integruotos vandens talpyklos

DĖMESIO

Nepilkite jokių valymo priemonių, augalų apsaugos priemonių ar kitų priedų!

Nenardinkite įrenginio į vandenį!

Vandens talpyklą prieš pildydami nuimkite.

Paveikslai **B** - **E**

Vandenį siurbkite iš atvirų rezervuarų

Paveikslai **I** - **L**

➔ Vandens baką patraukite vertikaliai į viršų.

➔ Vožtuvo atidariklį ir smulkųjį filtrą išsukite naudodami siurbimo žarnos jungtį ar tinkamas reples.

➔ Siurbimo žarnos jungtį vietoj smulkią filtro įstatykite į įrenginį ir įtvirtinkite pasukę 90°.

➔ Siurbimo žarną su įstatytu filtru įstatykite į vandens šaltinį (kibirą su vandeniu).

DĖMESIO

Vožtuvo atidariklį ir smulkųjį filtrą laikykite specialiaame skyriuje ir prieš naudodami su vandens talpykla juos vėl pritaisykite.

Nuoroda: stebėkite, kad vožtuvo atidariklio atvamzdis būtų atsuktas į viršų.

Naudojimas

DĖMESIO

Jei siurblys sausąja eiga veikia ilgiau nei 2 minutes, jis gali būti apgadintas. Jei per 2 minutes prietaisas neturi reikiamo slėgio, išjunkite jį ir imkitės skyriuje „Pagalba šalinant sutrikimus“ nurodytų veiksmų.

Paveikslas **F**

Jeigu elektros akumulatorius įkrautas pagal reikalavimus, eksploataavimo trukmė yra apie 15 minučių. Iki eksploataavimo trukmės likus apie 2 minutes, pradeda mirksėti įkrovimo būklės rodytuvas.

Eksploatavimas su kūgio formos antgaliu

Δ **ATSARGIAI**

Nenukreipkite skyščio srovės į akis ar ausis.

Švelniai kailio ir letenų bei ypač jautrių komponentų valymui.

Paveikslas **G**

➔ Pritvirtinkite kūgio formos antgalį.

Darbas su valymo priemonėmis

Δ **PAVOJUS**

Naudodami valomąsias priemones, laikykitės valomųjų priemonių gamintojo saugos duomenų lapuose pateiktų nurodymų, o ypač reikalavimų dėl asmeninių saugos priemonių.

Į talpyklą nepilkite ar nepumpuokite jokių valymo priedų.

➔ Šiek tiek ploviklio užpurškite ant sauso paviršiaus ir leiskite įsigerti (bet ne išdžiūti).

➔ Pašalinkite nuplautus nešvarumus.

Eksploatavimas su universalioju šepetėčiu

DĖMESIO

Pavojus pažeisti dažus

Dirbami universalios šepetėčiu užtikrinkite, kad ant jo nebūtų nešvarumų ar kitokių dalelių.

Paveikslas **H**

➔ Pritvirtinkite universalųjį šepetį.

Darbo nutraukimas

➔ Atlaisvinkite rankinio purkštuvo svertą.

Praėjus apytikriai 5 minutėms, jeigu įrenginys nenaudojamas, jis automatiškai išsijungia.

Darbo pabaiga

Kad apsisaugotumėte nuo pažeidimų:

➔ Nuimkite talpyklą arba atjunkite siurbimo žarną.

➔ Ąjunkite prietaisą.

➔ Rankinio purškimo pistoleto svirtelę spauskite tol, kol nustoja tekėti vanduo.

➔ Atlaisvinkite rankinio purkštuvo svertą.

➔ Talpyklą reikia visiškai ištuštinti.

➔ Jeigu reikia, vėl įmontuokite smulkųjį filtrą ir vožtuvo atidariklį.

DĖMESIO

Nevisiškai ištuštintus prietaisus ir priedus gali sugadinti šaltis. Prietaisų ir priedus visiškai ištuštinkite ir apsaugokite nuo užšalimo.

Transportavimas

⚠ **ATSARGIAI**

Sužalojimų ir pažeidimų pavojus!

Transportuojant įrenginį, reikia atsižvelgti į jo svorį.

Esamas ličio jonų akumuliatorius patikrintas laikantis atitinkamų transportavimo taisyklių ir gali būti gabenamas (siunčiamas).

→ Gabenant būtina laikytis pavojingiems produktams taikomų taisyklių.

Transportavimas rankomis

→ Prietaisą už rankenos pakelkite į viršų ir neškite.

Transportavimas transporto priemonėmis

→ Prietaisą užfiksukite, kad nenuslystų ir neapvirštų.

Laikymas

⚠ **ATSARGIAI**

Sužalojimų ir pažeidimų pavojus!

Pastatydami mašiną laikyti, atsižvelkite į jos masę.

Prietaiso laikymas

→ Pastatykite prietaisą ant lygaus paviršiaus.

→ Prietaiso neeksploatuokite tada, kai aplinkos temperatūra aukštesnė kaip 40°C, ir jo nesandėliuokite žemesnėje kaip 0°C temperatūroje.

Priežiūra ir aptarnavimas

⚠ **PAVOJUS**

Elektrės srovės smūgio pavojus.

→ *Prieš visus prietaiso priežiūros darbus išjunkite prietaisą ir atjunkite nuo įkrovimo įtaiso.*

Vožtuvo atidariklio / smulkiojo filtro valymas

Vožtuvo atidariklį ir smulkųjį filtrą valykite reguliariai.

DĖMESIO

Vožtuvo atidariklis ir smulkusis filtras turi būti apsaugoti nuo apgadinimo.

Paveikslai **I** - **IK**

→ Vožtuvo atidariklį ir smulkųjį filtrą išsukite naudodami siurbimo žarnos jungtį ar tinkamas replės.

→ Vožtuvo atidariklį ir smulkųjį filtrą išvalykite tekančiu vandeniu.

→ Vėl įmontuokite smulkųjį filtrą ir vožtuvo atidariklį.

Nuoroda: stebėkite, kad vožtuvo atidariklio atvamzdis būtų atsuktas į viršų.

Pagalba gedimų atveju

⚠ **PAVOJUS**

Prieš visus prietaiso priežiūros darbus išjunkite prietaisą ir atjunkite nuo įkrovimo įtaiso.

Atlikti remonto darbus ir tvarkyti elektrės įrangos dalis gali tik įgaliota klientų aptarnavimo tarnyba.

Naudodamiesi toliau pateiktu aprašu mažesnius gedimus pašalinsite patys.

Abejotinais atvejais kreipkitės į klientų aptarnavimo tarnybą.

Prietaisas neveikia

→ Patikrinkite elektros akumuliatoriaus įkrovimo būseną ir, jeigu būtina, įkraukite.

Dėl variklio perkrovos suveikė apsauginis variklio jungiklis.

→ Išjunkite prietaisą.

→ Įjunkite ir vėl pradėkite naudoti prietaisą.

Jeigu aplinkos temperatūra žemesnė kaip 0°C arba aukštesnė kaip 40°C, šiuo atveju įsijungia variklio apsauginis jungiklis.

→ Išjunkite prietaisą.

→ Palaukite, kol prietaisas atvės / įšils.

→ Įjunkite ir vėl pradėkite naudoti prietaisą.

Jei ir po to gedimas pasikartoja, pateikite prietaisą patikrinti klientų aptarnavimo tarnybai.

Nesidaro slėgis

→ Patikrinkite, ar vandens talpykloje ar vandens bake yra pakankamai vandens.

→ Vožtuvo atidariklį ir smulkųjį filtrą išvalykite tekančiu vandeniu.

→ Užtikrinkite, kad vožtuvo atidariklis būtų montuojamas atvamzdį atsukus į viršų.

Stiprūs slėgio svyravimai

→ Išvalykite antgalį: Adata pašalinkite nešvarumus iš purkštuko ertmių ir palenkę į priekį išskalaukite.

→ Patikrinkite, ar vandens talpykloje ar vandens bake yra pakankamai vandens.

Prietaisas nesandarus

→ Nedidelį prietaiso nesandarumą lemia techninės priežastys. Tačiau jei nesandarumas yra per didelį, kreipkitės į klientų aptarnavimo tarnybą.

Garantija

Kiekvienoje šalyje galioja mūsų įgaliotų pardavėjų nustatytos garantijos sąlygos. Galimus prietaiso gedimus garantijos galiojimo laikotarpiu pašalinsime nemokamai, jei tokių gedimų priežastis buvo netinkamos medžiagos ar gamybos defektai. Dėl garantinių gedimų šalinimo kreipkitės į savo pardavėją arba artimiausią klientų aptarnavimo tarnybą pateikdami pirkinį patvirtinantį kasos kvitą.

Adresus rasite:

www.kaercher.com/dealersearch

Techniniai duomenys

Jungimas į elektros tinklą

Akumulatoriaus nominalioji įtampa	6 V
Prietaiso nominalioji galia	45 W
Saugiklio rūšis	IP X4
Apsaugos klasė	ⓘ
Visiškai išsikrovusio akumulatoriaus įkrovimo laikas	3 h
Prietaiso nominalioji įtampa	100-240 V 1~50-60 Hz

Įkroviklio išėjimo įtampa	9,5 V
Įkroviklio išėjimo srovė	600 mA
Darbo trukmė su visiškai įkrauta baterija	15 min
Didžiausias siurbimo aukštis	0,5 m

Galia

Darbinis slėgis	0,5 MPa
Švaraus vandens bako talpa	4 l
Aplinkos temperatūra (maks.)	40 °C
Aplinkos oro temperatūra (mažiaus.)	0 °C

Matmenys ir masė

Ilgis	235 mm
Plotis	277 mm
Aukštis	202 mm
Masė su priedais	6,2 kg

Nustatytos vertės pagal EN 60335-2-79

Garso slėgio lygis L_{pA}	69 dB(A)
Neapibrėžtis K_{pA}	3 dB(A)
Garantuotas triukšmo lygis $L_{WA} +$ neapibrėžtis K_{WA}	84 dB(A)

Gaminiojas pasilieka teisę atlikti techninius pakeitimus.

Priedai ir atsarginės dalys

Naudokite tik originalius priedus ir atsargines dalis, taip užtikrinsite, kad prietaisas būtų eksploatuojamas patikimai ir be triukčių.

Informaciją apie priedus ir atsargines dalis rasite čia: www.kaercher.com.

ES atitikties deklaracija

Šiuo pareiškime, kad toliau aprašyto aparato brėžiniai ir konstrukcija bei mūsų į rinką išleistas modelis atitinka pagrindinius ES direktyvų saugumo ir sveikatos apsaugos reikalavimus. Jei mašinos modelis keičiamas su mumis nepasitarus, ši deklaracija nebegalioja.

Gaminys: Mobile Outdoor Cleaner

Tipas: 1.680-xxx

Specialios ES direktyvos:

2014/35/ES

2014/30/ES

2011/65/ES

2009/125/EB

2000/14/EB

Taikyti nutarimai

278/2009

Taikomi darnieji standartai:

EN 60335-1

EN 60335-2-54

EN 62233: 2008

EN 55014-1: 2006+A1: 2009+A2: 2011

EN 55014-2: 2015

EN 61558-1

EN 61558-2-16

EN 61000-3-2: 2014

EN 61000-3-3: 2013

EN 50581

EN 50563

Taikyta atitikties vertinimo procedūra:

2000/14/EB: V priedas

Garso galios lygis dB(A)

OC 3

Išmatuotas: 81

Garantuotas: 84

Pasirašantys asmenys veikia pagal bendrovės vadovų įgaliojimus.

H. Jenner

Chairman of the Board of Management

S. Reiser

Director Regulatory Affairs & Certification

Dokumentacijos tvarkytojas:

S. Reiser

Alfred Kärcher SE & Co. KG
Alfred-Kärcher-Straße 28-40
71364 Winnenden (Germany)
Tel.: +49 7195 14-0
Fax: +49 7195 14-2212

Winnenden, 2018/09/01

Зміст

Безпека	УК	1
Правильне застосування	УК	4
Захисні засоби	УК	4
Захист навколишнього середовища	УК	4
Опис пристрою	УК	4
Комплект постачання	УК	4
Введення в експлуатацію	УК	5
Експлуатація	УК	5
Транспортування	УК	5
Зберігання	УК	6
Догляд та технічне обслуговування	УК	6
Допомога у випадку неполадок	УК	6
Гарантія	УК	6
Технічні характеристики	УК	7
Приладдя й запасні деталі	УК	7
Заява про відповідність Європейського співтовариства	УК	7



Перед першим використанням приладу прочитати цю оригінальну інструкцію з експлуатації й вказівки з техніки безпеки, що додаються. Діяти відповідно до них. Збережіть їх для подальшого користування або для наступного власника.

Безпека

Знаки на приладі



PS02



⚠ ПОПЕРЕДЖЕННЯ

Заряджати акумулятор дозволяється лише за допомогою оригінального зарядного пристрою, що входить в комплект, чи зарядного пристрою, допущеного фірмою Kärcher.

Ступінь небезпеки

⚠ НЕБЕЗПЕКА

Вказівка щодо небезпеки, яка безпосередньо загрожує та призводить до тяжких травм чи смерті.

⚠ ПОПЕРЕДЖЕННЯ

Вказівка щодо потенційно можливої небезпечної ситуації, що може призвести до тяжких травм чи смерті.

⚠ ОБЕРЕЖНО

Вказівка щодо потенційно небезпечної ситуації, яка може спричинити отримання легких травм.

УВАГА

Вказівка щодо можливої потенційно небезпечної ситуації, що може спричинити матеріальні збитки.

Зарядний пристрій

⚠ НЕБЕЗПЕКА

Небезпека ураження електричним струмом.

- Ніколи не торкайтесь мережного штекера та розетки вологими руками.
- Не користуйтеся забрудненим чи мокрим зарядним пристроєм.
- Не експлуатуйте зарядний пристрій у вибухонебезпечному середовищі.
- Не носіть зарядний пристрій, тримаючи його за кабель.
- Захищайте мережевий кабель від високої температури, гострих країв, мастила та рухомих частин пристроїв.
- Слід уникати застосування подовжувального кабелю з кількома розетками та при одночасному влученні кількох пристроїв.
- Не можна витягувати мережевий штекер із розетки за кабель.

- Не накривайте заряджувальний пристрій і тримайте відкритими його вентиляційні отвори.
- На контакти підставки для акумулятора не повинні потрапляти металеві деталі, це загрожує коротким замиканням.
- Не відкривайте зарядний пристрій. Виконувати ремонт пристрою можуть лише спеціалісти.
- Використовуйте зарядний пристрій лише для зарядки допущених акумуляторних блоків.
- Не заряджайте батарейок (первинних гальванічних елементів), це загрожує вибухом.
- Не заряджати акумуляторний блок довше 24 годин без перерви.
- Не вставляти струмопровідні предмети (напр., викрутка або подібне) у гніздо зарядки.
- Заряджати акумулятор дозволяється лише за допомогою оригінального зарядного пристрою, що входить в комплект, чи зарядного пристрою, допущеного фірмою KARCHER.
- У випадку явного пошкодження зарядного пристрою з зарядним кабелем їх треба негайно замінити оригінальними частинами.
- Пристрій має електричні конструктивні елементи, тому його не можна мити під проточною водою!
- Використовувати та зберігати зарядний пристрій тільки в сухих приміщеннях при температурі навколишнього середовища 5-40° С.

Акумулятор

⚠ НЕБЕЗПЕКА

Небезпека ураження електричним струмом.

- Не вставляти струмопровідні предмети (напр., викрутка або подібне) у гніздо зарядки.
- Не піддавати акумулятор сильному сонячному випромінюванню, нагріву і вогню.

Безпечне обслуговування

⚠ НЕБЕЗПЕКА

- Користувач повинен використовувати пристрій у відповідності до інструкції. Він повинен враховувати умови місцевості та звертати увагу на третіх осіб під час роботи з пристроєм.
- Заборонено використовувати пристрій у вибухонебезпечних зонах.
- При використанні пристрою в небезпечних зонах слід дотримуватися відповідних правил техніки безпеки.

- Не використовувати пристрій, якщо він раніше падав, має ознаки пошкодження або негерметичності.
 - Не мити предмети, що містять шкідливі для здоров'я речовини (наприклад, азбест).
 - Не додавайте мийні засоби або інші добавки!
- △ ПОПЕРЕДЖЕННЯ**
- Забороняється експлуатація пристрою дітьми або некваліфікованими особами.
 - Цій пристрій не призначений для використання людьми з обмеженими фізичними, сенсорними або розумовими можливостями або з відсутністю досвіду й/або відсутністю відповідних знань, за винятком випадків, коли вони знаходяться під наглядом відповідальної за безпеку особи або отримують від неї вказівки по застосуванню пристрою, а також усвідомлюють можливі ризики.
 - Не дозволяйте дітям грати з пристроєм.
 - Стежити за тим, щоб діти не грали із пристроєм.
 - Експлуатувати та зберігати пристрій згідно до опису та малюнків!
- Включати пристрій лише за наявності води у резервуарі для води. У разі сухого ходу пристрій може бути пошкоджений.
 - Не спрямовувати струмінь розпилюваної рідини в очі.
- △ ОБЕРЕЖНО**
- У жодному разі не використовувати розчинники, рідини, що містять розчинники, або нерозведені кислоти (наприклад, мийні засоби, бензин, розріджувачі фарб та ацетон) і не заливати їх у бак для води, оскільки вони агресивно впливають на матеріали, використані у пристрої.
 - Не можна залишати пристрій без нагляду під час роботи.
 - Розташувати пристрій на твердій, рівній поверхні, щоб забезпечити безпечне положення.
- УВАГА**
- Не дозволяється експлуатація пристрою при температурі нижче 0 °С.

Правильне застосування

Використовуйте цей очищувач низького тиску тільки для приватних цілей:

- для очищення машин, автомобілів, інструментів, фасадів, терас, садового інвентарю, домашніх тварин та ін. струменем води низького тиску без додавання миючих засобів;
- з використанням комплектуючих та запасних частин, дозволених до використання компанією KÄRCHER.

Захисні засоби

⚠ **ОБЕРЕЖНО**

- *Захисні пристрої слугують для захисту користувачів. Зміна захисних пристроїв чи нехтування ними не допускається.*

Вимикач пристрою

Головний вимикач запобігає самовільній роботі апарату.

Манометричний вимикач

Якщо важіль ручного пістолета-розпилювача відпускається, манометричний вимикач вимикає насос, подача струменя води низького тиску припиняється. При натисканні на важіль насос знову вмикається.

Вимикач захисту двигуна

У випадку надмірної напруги в мережі вимикач захисту двигуна відключає пристрій.

Захист навколишнього середовища

Інструкції із застосування компонентів (REACH)

Актуальні відомості про компоненти наведені на веб-вузлі за адресою:

www.kaercher.com/REACH

 Пристрої, що відпрацювали, містять цінні матеріали, які потрібно передавати на вторинну переробку. Батареї та акумулятори містять речовини, які не повинні потрапляти у навколишнє середовище. Пристрої, що відпрацювали, такі як батареї або акумулятори, утилізувати згідно з вимогами щодо захисту навколишнього середовища.

Електричні та електронні прилади найчастіше містять складові частини, які у разі неправильного поводження з ними або неправильної утилізації можуть створити потенційну небезпеку для здоров'я людини та навколишнього середовища. Однак ці частини необхідні для належної експлуатації приладу. Прилади, позначені цим символом, забороняється утилізувати разом з побутовим сміттям.

 Пакувальні матеріали піддаються вторинній переробці. Упаковку необхідно утилізувати без шкоди для довкілля.

 Роботи з мийними засобами повинні виконуватись тільки на робочих площинах, не проникних для рідини, з виходом у побутову каналізацію. Мийні засоби не повинні потрапляти у водойми або ґрунт.

-  Роботи з очищення, в яких з'являється відпрацьована вода з вмістом мастила, наприклад, промивання двигуна, миття днища, повинні виконуватись тільки на мийних майданчиках з відбірником мастила.

-  Брати воду з відкритих водойм в деяких країнах заборонено.

Опис пристрою

У цьому посібнику з експлуатації наведено опис пристрою з максимальною комплектацією. Комплектація відрізняється залежно від моделі (див. упакування).

Рисунки див. на аркуші-вкладці 4



- 1 Ручний пістолет-розпилювач
- 2 Бак для води
- 3 Кришка резервуара для води
- 4 Ручка резервуару для води
- 5 Відкривач клапана
- 6 Фільтр тонкого очищення
- 7 Відділення для зберігання невеликих деталей
- 8 Ручка прилада
- 9 Вимикач приладу
- 10 Гніздо зарядки
- 11 Індикатор стану зарядки
- 12 Зарядний пристрій
- 13 Сопло для плоского струменя

* Додаткове приладдя

- 14 Відцентрова форсунка – для щадного очищення
- 15 Універсальна щітка
- 16 МікрОВОЛОКОННА тканина
- 17 Віскозна серветка
- 18 Щітка для шерсті
- 19 Кейс для приладдя
- 20 Всмоктуючий шланг
- 21 Місце під'єднання всмоктувального шланга
- 22 Водяний фільтр
- 23 Заслінка

Блінк-код

— — — — —	Акумулятор заряджається.
— — — — —	Акумулятор повністю заряджений.
— — — — —	Попередження про низьку напругу акумулятора (залишок робочого часу прибл. 2 хвилини).
- - - - -	Акумулятор розряджений – пристрій вимикається чи не може бути увімкнений.
-----	Несправність: Спрацював захисний вимикач двигуна (див. «Усунення несправностей»).

Комплект постачання

Комплектація пристрою зазначена на упаковці. При розпакуванні пристрою перевірити комплектацію. У разі нестачі додаткового обладнання або ушкоджень, отриманих під час транспортування, слід повідомити про це в торговельну організацію, яка продає апарат.

Спеціальне допоміжне обладнання

Додаткове обладнання розширює можливості використання Вашого пристрою. Додаткову інформацію Ви можете отримати у Вашого торгового агента фірми KARCHER.

Введення в експлуатацію

→ Поставити пристрій на рівну поверхню.

Зарядка акумулятора

Рисунок **A**

Примітка: Під час процесу зарядки мигає індикатор зарядки / режиму роботи. Після повної зарядки акумулятора індикатор горить неперервно. Час заряджання становить приблизно 3 години.

Подавання води

УВАГА

Забруднення води може спричинити пошкодження насоса та приладдя.

→ Заповнювати резервуар лише чистою водою.

Подавання води із вбудованого резервуара для води

УВАГА

Не додавати миючі засоби, фунгіциди або інші добавки!

Не занурювати пристрій у воду!

Для наповнення зняти резервуар для води.

Малюнки **B** - **E**

Подавання води з відкритих водоймищ

Малюнки **I** - **L**

→ Потягнути резервуар для води вертикально угору.

→ Зняти відкривач клапана і фільтр тонкого очищення за допомогою патрубку для під'єднання всмоктувального шланга або відповідних кліщів.

→ Замість фільтра тонкого очищення вставити у пристрій патрубок для всмоктувального шланга та зафіксувати, повернувши на 90°.

→ Підвісити всмоктувальний шланг із встановленим фільтром у джерелі подавання води (наприклад, у цебрі з водою).

УВАГА

Зберігати відкривач клапана і фільтр тонкого очищення у відсіку для зберігання належним чином, і перед використанням знову встановити їх разом з баком для води.

Примітка: переконайтеся, що штифт відкривача клапана спрямований вгору.

Експлуатація

УВАГА

Сухий хід протягом більше 2 хвилин призводить до пошкодження насоса. Якщо пристрій протягом 2 хвилин не набирає тиск, то його слід вимкнути та діяти відповідно до вказівок, які наведені у главі «Усунення несправностей».

Рисунок **F**

Час роботи при повністю зарядженому акумуляторі становить близько 15 хвилин. За 2 хвилини до спливання часу роботи починає блимати індикатор стану зарядки.

Режим з відцентровою форсункою

△ ОБЕРЕЖНО

Не спрямовувати струмінь розпилюваної рідини в очі чи вуха.

Для м'якого очищення шерсті та лап чи надто чутливих компонентів.

Рисунок **G**

→ Встановити відцентрову форсунку.

Експлуатація з засобом для чищення

△ НЕБЕЗПЕКА

При застосуванні засобів для чищення слід дотримуватися вимог сертифікату безпеки виробника, особливо вказівок відносно застосування засобів індивідуального захисту.

Не додавати в резервуар миючих засобів чи інших добавок.

→ Розпилити невелику кількість засобу для чищення на суху поверхню та залишити діяти (не висихати).

→ Змити бруд, що відійшов.

Режим з універсальною щіткою

УВАГА

Ризик пошкодження лакофарбового покриття. Перед роботою з універсальною щіткою слід переконатися у тому, що вона очищена від бруду або інших сторонніх часток.

Рисунок **H**

→ Встановити універсальну щітку.

Припинити експлуатацію

→ Звільніть важіль з ручним розпилювачем

Через 5 хвилин без натискання пристрій автоматично вимикається.

Закінчення роботи

Щоб уникнути пошкоджень:

→ Зняти резервуар та всмоктувальний шланг.

→ Ввімкнути пристрій.

→ Натискати на ручний пістолет-розпилювач, поки не припиниться вихід води.

→ Звільніть важіль з ручним розпилювачем

→ Повністю злити воду з резервуара.

→ У разі необхідності знову встановити фільтр тонкого очищення і відкривач клапана.

УВАГА

Не повністю випорожнені пристрої та обладнання можуть бути пошкоджені при дії морозу. Повністю випорожнити пристрій та обладнання, а також забезпечити захист від морозу

Транспортування

△ ОБЕРЕЖНО

Небезпека травм та пошкоджень!

При транспортуванні слід звернути увагу на вагу пристрою.

Літій-іонний акумулятор, що входить до комплексу поставки, перевірений відповідно до приписів з міжнародних перевезень та може бути транспортований/відправлений.

→ Під час транспортування дотримуватись правил перевезення небезпечних вантажів.

Транспортування вручну

→ Високо підняти пристрій за ручку та перенести.

Транспортування транспортними засобами

- Зафіксувати прилад від зсування та перекидання.

Зберігання

⚠ **ОБЕРЕЖНО**

*Небезпека травм та пошкоджень!
При зберіганні враховувати вагу пристрою.*

Зберігати пристрій

- Встановити пристрій на рівній поверхні.
- Не зберігати пристрій за температури вище 40 °C та нижче 0 °C.

Догляд та технічне обслуговування

⚠ **НЕБЕЗПЕКА**

*Небезпека ураження електричним струмом.
→ Перед проведенням будь-яких робіт з пристроєм слід вимкнути пристрій та від'єднати від зарядного пристрою.*

Очищення відкривача клапана / фільтра тонкого очищення

Регулярно виконувати очищення відкривача клапана і фільтра тонкого очищення.

УВАГА

Не допускати механічного пошкодження відкривача клапана і фільтра.

Малюнки **I** - **K**

- Зняти відкривач клапана і фільтр тонкого очищення за допомогою патрубку для під'єднання всмоктувального шланга або відповідних кліщів.
- Промити відкривач клапана і фільтр тонкого очищення під проточною водою.
- Знову встановити фільтр тонкого очищення і відкривач клапана.

Примітка: переконатися, що штифт відкривача клапана спрямований вгору.

Допомога у випадку неполадок

⚠ **НЕБЕЗПЕКА**

Перед проведенням будь-яких робіт з пристроєм слід вимкнути пристрій та від'єднати від зарядного пристрою.

Ремонтні роботи та роботи з електричними вузлами може виконувати тільки уповноважена служба сервісного обслуговування.

Незначні ушкодження ви можете виправити самостійно за допомогою наступного огляду.

У сумнівних випадках, будь-ласка, звертайтеся до компетентної служби технічної підтримки.

Пристрій не працює

- Перевірити рівень зарядки акумулятора, у разі необхідності зарядити.

Двигун перевантажений, спрацював захисний автомат електродвигуна.

- Виключіть пристрій.
 - Увімкнути пристрій та знову розпочати роботу.
- Температура навколишнього середовища нижче 0 °C чи вище 40 °C, спрацював захисний вимикач двигуна.

- Виключіть пристрій.
 - Дати пристрою охолонути/нагрітись.
 - Увімкнути пристрій та знову розпочати роботу.
- Якщо несправність повторюється, доручити перевірку пристрою сервісній службі.

Пристрій не працює під тиском

- Упевнитися у достатній кількості води у баці та резервуарі для води.
- Промити відкривач клапана і фільтр тонкого очищення під проточною водою.
- Переконатися, що відкривач клапана вставлений штифтом догори.

Великі перепади тиску

- Очистити форсунку: голкою видалити бруд з отвору форсунки та промити її спереду водою.
- Упевнитися у достатній кількості води у баці та резервуарі для води.

Апарат негерметичний

- Незначна негерметичність пристрою зумовлена технічними особливостями. При сильній негерметичності зверніться до авторизованої служби сервісного обслуговування.

Гарантія

У кожній країні діють умови гарантії, наданої відповідною фірмою-продавцем. Неполадки в роботі пристрою ми усуваємо безкоштовно протягом терміну дії гарантії, якщо вони викликані браком матеріалу чи помилками виготовлення. У випадку чинної гарантії зверніться до продавця чи в найближчий авторизований сервісний центр з документальним підтвердженням покупки.

адреси ви зможете знайти на веб-сторінці:

www.kaercher.com/dealersearch

Технічні характеристики

Електричне підключення

Номинальна напруга акумулятора	6 V
Номинальна потужність пристрою	45 W
Ступінь захисту	IP X4
Клас захисту	⚡

Час зарядки порожнього акумулятора	3 h
------------------------------------	-----

Номинальна напруга зарядного пристрою	100-240 V 1~50-60 Hz
---------------------------------------	-------------------------

Вихідна напруга зарядного пристрою	9,5 V
------------------------------------	-------

Вихідний струм зарядного пристрою	600 mA
-----------------------------------	--------

Час роботи при повній зарядці акумулятора	15 min
---	--------

Макс. висота всасування	0,5 m
-------------------------	-------

Характеристики потужності

Робочий тиск	0,5 MPa
--------------	---------

Місткість резервуара для чистої води	4 l
--------------------------------------	-----

Температура навколишнього середовища (макс.)	40 °C
--	-------

Температура навколишнього середовища (мін.)	0 °C
---	------

Розміри та вага

Довжина	235 mm
---------	--------

Ширина	277 mm
--------	--------

Висота	202 mm
--------	--------

Вага, у готовності до роботи та з аксесуарами	6,2 kg
---	--------

Розраховані значення згідно EN 60335-2-79

Рівень шуму L_{pA}	69 dB(A)
----------------------	----------

Небезпека K_{pA}	3 dB(A)
--------------------	---------

Рівень потужності шуму L_{WA} + небезпека K_{WA}	84 dB(A)
--	----------

Зберігається право на внесення технічних змін.

Приладдя й запасні деталі

Слід використовувати лише оригінальні комплектуючі та оригінальні запасні деталі, тому що саме вони гарантують безпечну та безперебійну експлуатацію приладу.

Інформація щодо комплектуючих та запасних деталей міститься на сайті www.kaercher.com.

Заява про відповідність Європейського співтовариства

Цим ми повідомляємо, що нижче зазначена машина на основі своєї конструкції та конструктивного виконання, а також у випущеної у продаж моделі, відповідає спеціальним основним вимогам щодо безпеки та захисту здоров'я представлених нижче директив ЄС. У випадку неузгодженої з нами зміни машини ця заява втрачає свою силу.

Продукт: Mobile Outdoor Cleaner

Тип: 1.680-xxx

Відповідна директива ЄС

2014/35/EU

2014/30/EU

2011/65/ЄС

2009/125/ЄС

2000/14/ЄС

Застосовані розпорядження

278/2009

Прикладні гармонізуючі норми

EN 60335-1

EN 60335-2-54

EN 62233: 2008

EN 55014-1: 2006+A1: 2009+A2: 2011

EN 55014-2: 2015

EN 61558-1

EN 61558-2-16

EN 61000-3-2: 2014

EN 61000-3-3: 2013

EN 50581

EN 50563

Застосовуваний метод оцінки відповідності

2000/14/ЄС: Доповнення V

Рівень потужності дБ(A)

ОС 3

Вимірний: 81

Гарантований: 84

Особи, що нижче підписалися, діють від імені та за довіренням керівництва.

H. Jenner

Chairman of the Board of Management

S. Reiser

Director Regulatory Affairs & Certification

Уповноважений співробітник по веденню документообігу:

S. Reiser

Alfred Kärcher SE & Co. KG
Alfred-Kärcher-Straße 28-40
71364 Winnenden (Germany)
Tel.: +49 7195 14-0
Fax: +49 7195 14-2212

Winnenden, 2018/09/01



THANK YOU!
MERCI! DANKE! ¡GRACIAS!



Registrieren Sie Ihr Produkt und profitieren Sie von vielen Vorteilen.

Register your product and benefit from many advantages.

Enregistrez votre produit et bénéficiez de nombreux avantages.

Registre su producto y aproveche de muchas ventajas.

www.kaercher.com/welcome



Bewerten Sie Ihr Produkt und sagen Sie uns Ihre Meinung.

Rate your product and tell us your opinion.

Évaluer votre produit et dites-nous votre opinion.

Reseñe su producto y díganos su opinión.

www.kaercher.com/dealersearch

Alfred Kärcher SE & Co. KG
Alfred-Kärcher-Str. 28-40
71364 Winnenden (Germany)
Tel.: +49 7195 14-0
Fax: +49 7195 14-2212

