

Technical Support / Assistance technique / Technischer Support /  
Technische ondersteuning / Supporto tecnico / Asistencia técnica /  
Műszaki támogatás / Technická podpora / Pomoc techniczna /  
Техническая поддержка / Assistència tècnica / الدعم الفني

Australia	1300 881 931	Nederland	010 713 1882
België / Belgique	02 401 2395	New Zealand	0800 539 26273
Brasil	14 3235-4003	Norway	80017520
Canada	1 800 268 3447	Österreich	0800 677 873
Denmark	80 250966	Polska	22 570 18 00
Deutschland	0692 222 3654	Portugal	800855802
España	911 146 735	Russia	007 495 933 5163
Finland	0800 9 15697	Schweiz / Suisse	044 580 6667
France	01 7671 0404	Sweden	08 5033 6577
Hungary	06 20 9430 612	United Kingdom	0203 364 5390
Ireland	01 431 1395	United States	1 800 535 4242
Italia	02 3604 7030	International Toll	+31 53 484 9135
México	55 15 00 57 00		

# Kensington®

## Wireless Presenter with Laser Pointer

INSTRUCTION GUIDE  
GUIDE D'INSTRUCTIONS  
BEDIENUNGSANLEITUNG  
HANDLEIDING  
MANUALE DI ISTRUZIONI  
MANUAL DE INSTRUCCIONES

HASZNÁLATI ÚTMUTATÓ  
PŘÍRUČKA S POKYNY  
INSTRUKCJA OBSŁUGI  
РУКОВОДСТВО ПОЛЬЗОВАТЕЛЯ  
MANUAL DE INSTRUÇÕES

دليل التعليمات

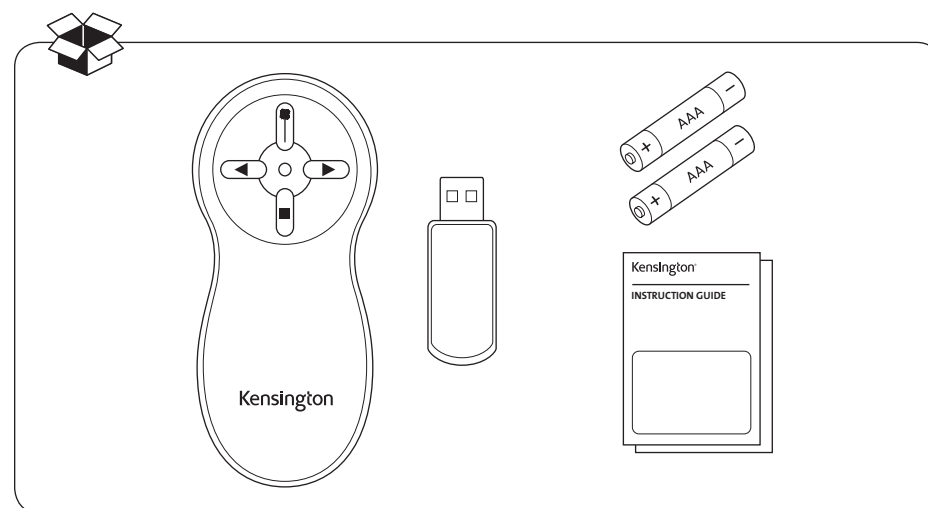

**Kensington Computer Products Group**  
A Division of ACCO Brands  
1500 Fashion Island Blvd, 3rd Floor  
San Mateo, CA 94404

**ACCO Brands Europe**  
A Division of ACCO Brands  
Europe  
Oxford House, Oxford Road  
Aylesbury, Buckinghamshire,  
HP21 8SZ  
United Kingdom

**ACCO Brands Canada Inc**  
7381 Bramalea Rd  
Mississauga,  
ON L5S 1C4

**ACCO Australia**  
Level 2, 8 Lord St  
Botany NSW 2019  
Australia

Importado por ACCO Mexicana  
S.A. de C.V.  
Circuito de la Industria Norte # 6,  
Corredor Industrial Toluca Lerma,  
Lerma México Cp. 52004  
R.F.C. AME640229-1W3

**Acco Brands Chile S.A.,**  
Avda. San Josemaría  
Escrivá de Balaguer Nº5773  
Vitacura, C.P. 7640870  
Santiago, Chile

Importado e Distribuído por:  
TILIBRA PRODUTOS DE PAPELARIA LTDA.  
CNPJ: 44.990.901/0001-43  
Rua Aymorés, 6-9 – Bauru/SP – Brasil  
CEP 17013-900  
www.kensington.com.br

www.kensington.com

**Register Now!**  
Enregistrer maintenant !  
Jetzt registrieren!  
Nu registreren  
Registrar ahora  
Registra adesso

**Regisztráljon most!**  
Zaregistrujte se nyní!  
Zarejestruj się!  
Зарегистрироваться!  
Registe-se agora!  
سجل الآن!

[register.kensington.com](http://register.kensington.com)

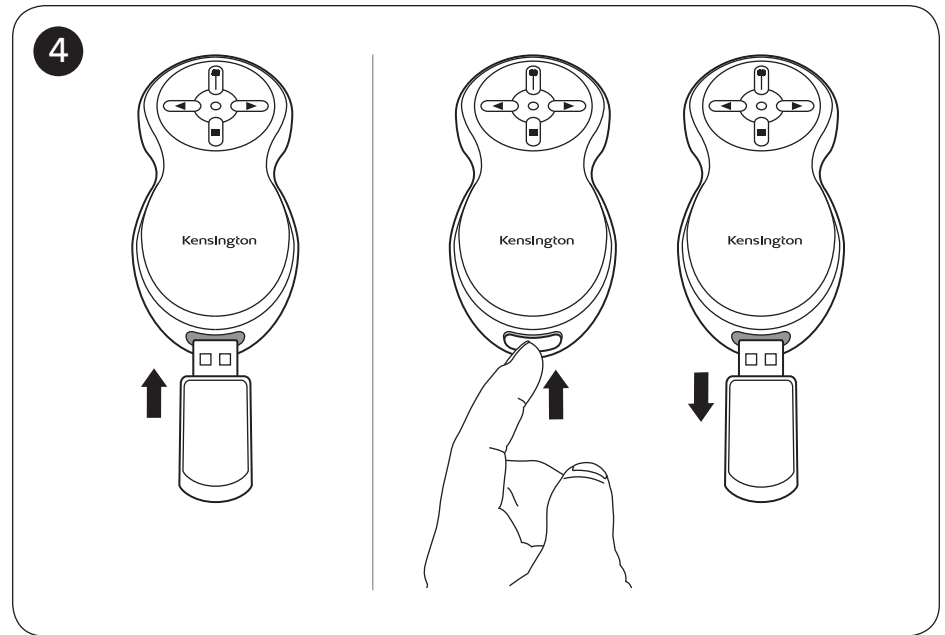
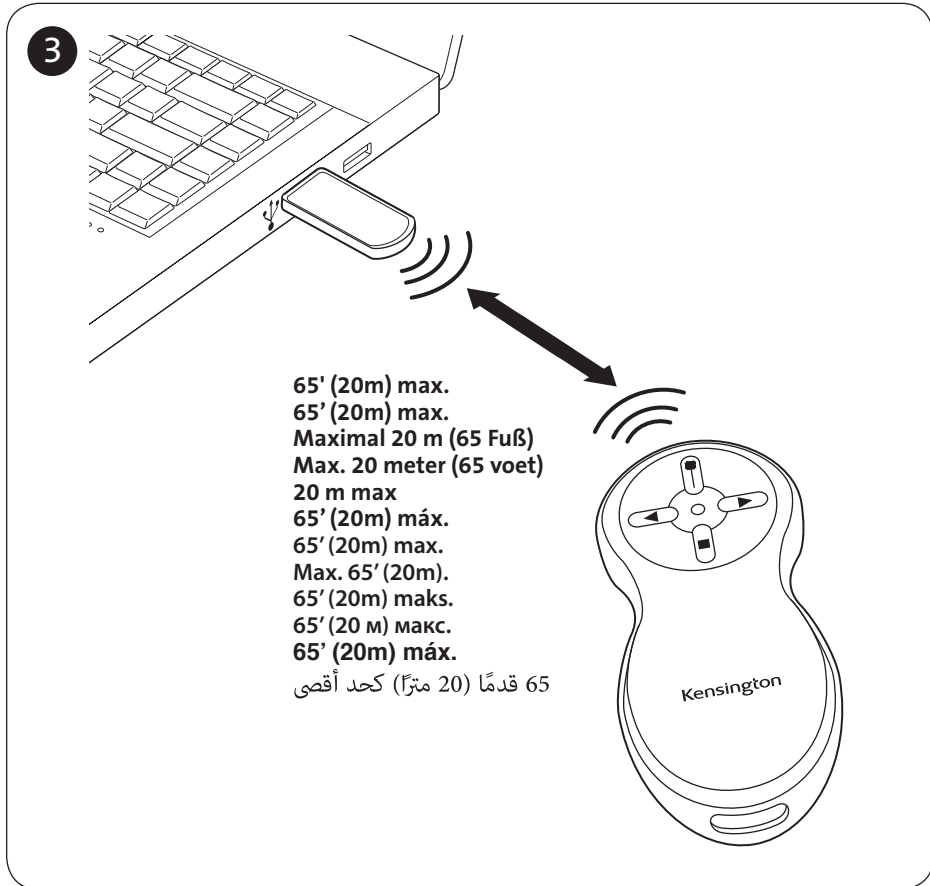
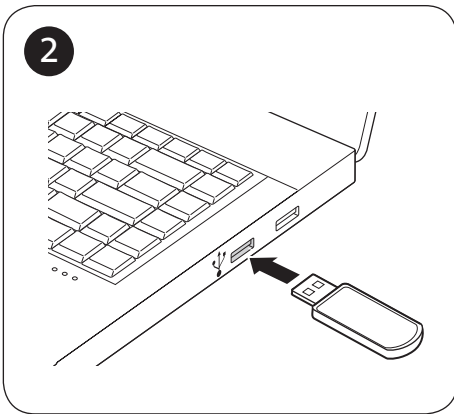
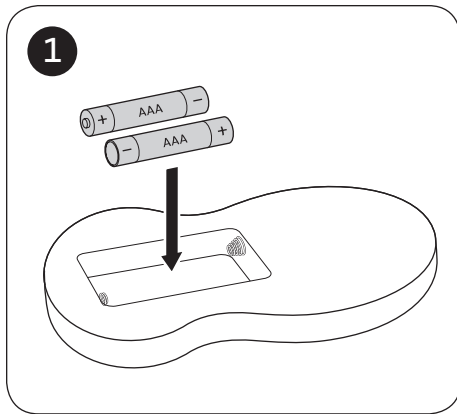

**English**

**⚠ CAUTION! IMPORTANT SAFETY INSTRUCTIONS**

The Wireless Presenter with Laser Pointer includes a built-in laser pointer. Therefore, as with any laser pointer, it is important to adhere to the following warnings and safety instructions to prevent injury:

- Never shine a laser pointer into a person's eyes, or stare into the laser beam. Pointing a laser pointer into a person's eyes, or staring directly at the laser beam, can cause instant temporary vision dysfunction such as flash blindness, disorientation or glare. This can be particularly dangerous if the exposed person is engaged in a vision-critical activity such as driving. In addition, prolonged and/or repeated exposure to the laser beam can be hazardous and damaging to eyes.
- Never aim a laser pointer anywhere on any or person or animal. Laser pointers are designed to illustrate inanimate objects only. In some states and provinces, it is illegal to aim a laser pointer on a law enforcement officer or on any other person. The purchaser/user is responsible for insuring that his or her use of the laser pointer conforms to any local laws.
- Do not point a laser pointer at mirror-like surfaces. A reflected beam can act like a direct beam on the eye.
- Laser pointers are not toys. Do not allow a minor to use a pointer unsupervised. In some states and provinces, it is illegal for a minor to purchase and/or use a pointer. The purchaser/user is responsible for insuring that his or her purchase or use of the laser pointer conforms to any local laws.

**About your Wireless Presenter with Laser Pointer**

- The receiver has a single light indicator with 2 colors, green and red. For every button press of the presenter, the receiver LED quickly flashes green on Presenter to indicate that the battery level is good. The LED will flash red on every button press if the battery level is low.
- The Wireless Presenter with Laser Pointer should work up to one year with the batteries that come with it. This is based on average usage. To extend battery life when not in use, be sure to turn off the remote by inserting the receiver into the remote.

**Technical Support**

Technical support is available to all registered users of Kensington products. There is no charge for technical support except the cost of the phone call, and long distance charges where applicable. Technical Support Contact information can be found on the back page of this manual.

## Technical Support Tips

- You may find the answer to your problem in the Frequently Asked Questions (FAQ) section of the Support area on the Kensington Website: [www.support.kensington.com](http://www.support.kensington.com).
- Call from a phone where you have access to your device
- Be prepared to provide the following information:
  - Name, address, and telephone number
  - The name of the Kensington product
  - Symptoms of the problem and what led to them

## Class 2 Laser Safety Statement



Please select your country specific safety warning sticker and adhere to the laser pointer

This laser device complies with International Standard EN/IEC 60825-1:2007, Class 2 Laser Product and also complies with 21 CFR 1040.10 and 1040.1, except for deviations pursuant to laser Notice No. 50, dated Jul 26, 2001:

- Emission of a parallel beam of visible light;
- Maximum Power of 1 milliwatt CW, wavelength range 650±20 nanometers;
- Operating temp between 0 °C (32° F) to 40° C (104° F).

## CAUTION!

**This device has no serviceable parts. Use of controls or adjustments or performance of procedures other than those specified herein may result in hazardous radiation exposure.**

## FEDERAL COMMUNICATIONS COMMISSION RADIO FREQUENCY INTERFERENCE STATEMENT

Note: This equipment has been tested and found to comply with the limits for a Class B digital device, Pursuant to Part 15 of the FCC Rules. These limits are designed to provide reasonable protection against harmful interference in a residential installation. This equipment generates, uses and can radiate radio frequency energy and, if not installed and used in accordance with the instructions, may cause harmful interference to radio communications. However, there is no guarantee that interference will not occur in a particular installation. If this equipment does cause harmful interference to radio or television reception, which can be determined by turning the equipment off and on, the user is encouraged to try to correct the interference by one or more of the following measures:

- Reorient or relocate the receiving antenna.
- Increase the separation between the equipment and receiver.
- Connect the equipment into an outlet on a circuit different from that to which the receiver is connected.
- Consult the dealer or an experienced radio/TV technician for help.

**MODIFICATIONS:** Modifications not expressly approved by Kensington may void the user's authority to operate the device under FCC regulations and must not be made.

Operating Frequency Range: 2.4 GHz

## FCC DECLARATION OF CONFORMITY COMPLIANCE STATEMENT

This product complies with Part 15 of the FCC rules. Operation is subject to the following two conditions: (1) This device may not cause harmful interference, and (2) This device must accept any interference received, including interference that may cause undesired operation. As defined in Section 2.909 of the FCC Rules, the responsible party for this device is Kensington Computer Product Group, 1500 Fashion Island Blvd, 3rd Floor, San Mateo, CA 94404, USA..

## INDUSTRY CANADA CONFORMITY STATEMENT

This device has been tested and found to comply with the limits specified in RSS-210. Operation is subject to the following two conditions: (1) This device may not cause interference, and (2) This device must accept any interference, including interference that may cause undesired operation of the device.

This Class [B] digital apparatus complies with Canadian ICES-003.

## CE DECLARATION OF CONFORMITY

Kensington declares that this product is in compliance with the essential requirements and other relevant provisions of applicable EC directives.

For Europe, a copy of the Declaration of Conformity for this product may be obtained by clicking on the *Compliance Documentation* link at [www.support.kensington.com](http://www.support.kensington.com)

## THE FOLLOWING INFORMATION IS ONLY FOR EU-MEMBER STATES:

 The use of the symbol indicates that this product may not be treated as household waste. By ensuring that this product is disposed of correctly, you will help prevent potential negative consequences for the environment and human health, which could otherwise be caused by inappropriate waste handling of this product. For more detailed information about recycling of this product, please contact your local city office, your household waste disposal service or the shop where you purchased the product.

Kensington and ACCO are registered trademarks of ACCO Brands. The Kensington Promise is a service mark of ACCO Brands. All other trademarks are the property of their respective owners.

© 2015 Kensington Computer Products Group, a division of ACCO Brands. Any unauthorized copying, duplicating, or other reproduction of the contents hereof is prohibited without written consent from Kensington Computer Products Group. All rights reserved. 02/15

## Français

## ATTENTION ! CONSIGNES DE SÉCURITÉ IMPORTANTES

**La Wireless Presenter with Laser Pointer comprend un pointeur laser intégré. Par conséquent, comme lors de l'utilisation de n'importe quel pointeur laser, il est important de respecter les avertissements et les consignes de sécurité suivants afin d'éviter tout dommage :**

- Ne dirigez jamais le pointeur laser dans les yeux d'une personne et ne fixez pas directement le rayon laser. Si vous dirigez un pointeur laser dans les yeux de quelqu'un ou si vous fixez directement le rayon laser, vous risquez d'être victime d'une altération temporaire de la vue (aveuglement par flash, désorientation ou éblouissement). Ceci peut être particulièrement dangereux si la personne exposée effectue une activité où la vue est importante (la conduite, par exemple). En outre, une exposition répétée et/ou prolongée au rayon laser peut être dangereuse et nocive pour les yeux.
- Ne dirigez jamais un pointeur laser sur une personne ou un animal. Les pointeurs laser sont conçus pour illustrer des objets inanimés uniquement. Dans certains états et provinces, il est illégal de diriger un pointeur laser sur un officier de police ou toute autre personne. L'acheteur/utilisateur doit s'assurer de la conformité du pointeur laser aux réglementations locales.
- Ne dirigez pas un pointeur laser sur des surfaces réfléchissantes telles que des miroirs. Un faisceau réfléchi peut agir comme un faisceau direct dans les yeux.
- Les pointeurs laser ne sont pas des jouets. Ne les laissez pas à la portée des enfants. Dans certains états et provinces, il est illégal pour un mineur d'acheter et/ou d'utiliser un pointeur. L'acheteur/utilisateur doit s'assurer de la conformité de l'achat ou de l'utilisation du pointeur laser aux réglementations locales.

## À propos de votre Wireless Presenter with Laser Pointer

- Le récepteur dispose d'un seul voyant lumineux à 2 couleurs, vert et rouge. Chaque fois que vous appuyez sur un bouton de la Wireless Presenter with Laser Pointer, le voyant lumineux du récepteur clignote rapidement en vert pour indiquer que le niveau de pile est satisfaisant. Le voyant clignotera en rouge chaque fois que vous appuyez sur le bouton si le niveau de la pile est faible.
- La Wireless Presenter with Laser Pointer devrait fonctionner pendant un an avec les piles fournies. Ceci est basé sur une utilisation moyenne. Pour prolonger la vie des piles lorsque vous n'utilisez pas la Wireless Presenter with Laser Pointer, mettez la télécommande hors tension en y insérant le récepteur.

## Assistance technique

Une assistance technique est disponible pour tous les utilisateurs de produits Kensington enregistrés. L'assistance technique est gratuite sauf en cas de déplacement longue distance, selon les tarifs applicables. Les coordonnées de l'assistance technique sont disponibles au dos de ce manuel.

## Conseils d'assistance technique

- Il se peut que vous trouviez une solution à votre problème dans la Foire aux questions (FAQ) de la rubrique Assistance du site Web de Kensington : [www.support.kensington.com](http://www.support.kensington.com).
- Les informations suivantes vous seront demandées :
  - Nom, adresse et numéro de téléphone
  - Nom du produit Kensington
  - Symptômes du problème et faits qui en sont à l'origine

## Déclaration de sécurité laser de classe 2



Sélectionnez l'étiquette d'avertissement propre à votre pays et collez-la sur le pointeur laser.

Ce périphérique laser est conforme au standard international EN/IEC 60825-1:2007, produit laser de classe 2 et est également conforme à 21 CFR 1040.10 et 1040.1, sauf pour le manquement concernant la notice du laser n° 50, datée du 26 juillet 2001 :

- Emission d'un rayon parallèle de lumière visible ;
- Puissance maximum de 1 milliwatt CW, plage de longueur d'onde 650±20 nanomètres ;
- Température de fonctionnement comprise entre 0 °C et 40° C.

## ATTENTION !

**Vous ne devez pas tenter de réparer cet appareil. L'utilisation de commandes, de réglages ou l'exécution de procédures autres que celles mentionnées ici risquent de provoquer une exposition dangereuse aux radiations.**

## DÉCLARATION DE LA COMMISSION FÉDÉRALE DES COMMUNICATIONS (FCC) SUR L'INTERFÉRENCE DES FRÉQUENCES RADIO

Ce périphérique a été "testé et déclaré conforme aux limitations s'appliquant aux périphériques numériques de classe B, conformément à l'article 15 de la réglementation de la FCC. Ces restrictions ont pour but d'offrir une protection raisonnable contre toute interférence nuisible dans une installation résidentielle. Cet appareil peut produire, utiliser et émettre des fréquences radio. S'il n'est pas installé ni utilisé conformément aux instructions, il risque d'engendrer des interférences nuisibles aux communications radio. Tout risque d'interférences ne peut toutefois pas être entièrement exclu. Si cet équipement provoque des interférences avec la réception de la radio ou de la télévision (à déterminer en allumant puis éteignant l'équipement), vous êtes invité à y remédier en prenant une ou plusieurs des mesures citées ci-dessous :

- Réorienter ou déplacer l'antenne de réception.
- Éloigner l'équipement du récepteur.
- Connecter l'appareil sur une prise appartenant à un circuit différent de celui auquel est branché le récepteur.
- Consulter le revendeur ou un technicien radio/TV expérimenté.

**MODIFICATIONS** : les modifications qui n'ont pas été explicitement approuvées par Kensington peuvent annuler votre autorisation d'utiliser l'appareil dans le cadre des réglementations FCC et sont expressément interdites.

Plage de fréquence de fonctionnement : 2,4 GHz

#### DÉCLARATION DE CONFORMITÉ FCC

Ce produit est conforme à la section 15 de la réglementation FCC. Son utilisation est soumise aux deux conditions suivantes : (1) il ne doit pas provoquer d'interférences gênantes et (2) il doit tolérer les interférences reçues, notamment celles susceptibles d'en perturber le fonctionnement. Comme défini dans la Section 2.909 du règlement FCC, la partie responsable pour ce périphérique est Kensington Computer Products Group, 1500 Fashion Island Blvd, 3rd Floor, San Mateo, CA 94404, Etats-Unis.

#### DÉCLARATION DE CONFORMITÉ D'INDUSTRIE CANADA

Ce périphérique a été testé et reconnu conforme aux limites spécifiées dans RSS-210. Son utilisation est soumise à deux conditions : (1) Ce périphérique ne doit pas engendrer d'interférences et (2) Ce périphérique doit accepter toute interférence, y compris des interférences pouvant entraîner des opérations non souhaitées du périphérique.

Cet appareil numérique de classe [B] est conforme à la norme canadienne ICES-003.

#### DÉCLARATION DE CONFORMITÉ CE

Kensington déclare que ce produit est conforme aux principales exigences et aux autres dispositions des directives CE applicables.

Vous pouvez obtenir une copie de la *Déclaration de conformité* sur le site [www.support.kensington.com](http://www.support.kensington.com).

#### LES INFORMATIONS SUIVANTES SONT APPLICABLES UNIQUEMENT DANS LES PAYS MEMBRES DE L'UNION EUROPÉENNE :

L'utilisation de ce symbole indique que ce produit ne peut pas être traité comme un déchet ménager ordinaire. En vous débarrassant de ce produit dans le respect de la réglementation en vigueur, vous contribuez à éviter les effets négatifs potentiels sur l'environnement et sur la santé humaine. Pour plus de détails sur le recyclage de ce produit, veuillez consulter le service municipal compétent, le service de ramassage des ordures ou le revendeur du produit.

Kensington et ACCO sont des marques déposées d'ACCO Brands. The Kensington Promise est une marque de service d'ACCO Brands. Toutes les autres marques déposées ou non sont la propriété de leurs détenteurs respectifs.

© 2015 Kensington Computer Products Group, une division d'ACCO Brands. Toute copie, duplication ou autre reproduction non autorisée du contenu de ce manuel est interdite sans le consentement écrit de Kensington Computer Products Group. Tous droits réservés. 02/15

## Deutsch

### ⚠️ **WARNUNG! WICHTIGE SICHERHEITSAUWEISUNGEN**

**Der Wireless Presenter mit Laser Pointer enthält einen eingebauten Laserpointer. Daher ist es wie bei allen Laserpointern wichtig, dass die folgenden Warn- und Sicherheitshinweise eingehalten werden, um Verletzungen zu vermeiden:**

- Richten Sie den Laserpointer niemals direkt auf die Augen von Personen und blicken Sie nicht in den Laserstrahl. Wenn Sie den Laserpointer auf die Augen von Personen richten oder direkt in den Laserstrahl blicken, kann es zu vorübergehenden Sehstörungen, wie beispielsweise kurzzeitige Erblindung durch Lichtblitze, Orientierungslosigkeit oder Verblindung, kommen. Dies kann besonders dann gefährlich sein, wenn die dem Lichtstrahl ausgesetzte Person eine Tätigkeit ausführt, bei der die Sicht eine entscheidende Rolle spielt (z. B. das Führen von Fahrzeugen). Darüber hinaus können die Augen gefährdet sein oder geschädigt werden, wenn die betreffende Person dem Laserstrahl anhaltend und/oder wiederholt ausgesetzt ist.
- Richten Sie den Laserpointer niemals auf Personen oder Tiere. Laserpointer werden ausschließlich zum Illustrieren von Gegenständen entwickelt. In manchen Bundesstaaten und Provinzen ist es gesetzlich verboten, Laserpointer auf Vollzugsbeamte oder andere Personen zu richten. Der Käufer/Benutzer ist dafür verantwortlich, dass die Verwendung des Laserpointers den gesetzlichen Bestimmungen vor Ort entspricht.
- Richten Sie den Laserpointer nicht auf spiegelnde Oberflächen. Reflektierende Strahlen können im Auge die gleiche Auswirkung wie ein direkter Strahl haben.
- Laserpointer sind kein Spielzeug. Sorgen Sie dafür, dass Minderjährige den Laserpointer nicht unbeaufsichtigt verwenden können. In manchen Bundesstaaten und Provinzen ist es gesetzlich verboten, dass Minderjährige Laserpointer erwerben und/oder verwenden. Der Käufer/Benutzer ist dafür verantwortlich, dass der Erwerb bzw. die Verwendung des Laserpointers den gesetzlichen Bestimmungen vor Ort entspricht.

### Info zu Ihrem Wireless Presenter mit Laser Pointer

- Der Empfänger hat eine einzelne Indikatoranzeige mit 2 Farben, grün und rot. Jedemal, wenn Sie auf die Taste des Zeigergeräts drücken, blinkt die Empfänger-LED kurz grün auf und zeigt somit an, dass der Akkuleadestand ausreichend ist. Die LED blinkt bei jedem Drücken der Taste rot auf, wenn der Akkuleadestand niedrig ist.
- Der Wireless Presenter mit Laser Pointer sollte mit den mitgelieferten Akkus bis zu ein Jahr lang funktionsfähig sein. Dies gilt für den durchschnittlichen Gebrauch. Stellen Sie sicher, dass die Fernbedienung durch Einsetzen des Empfängers in der Fernbedienung ausgeschaltet wird, um die Lebensdauer der Batterie zu verlängern.

### Technischer Support

Alle registrierten Benutzer von Kensington-Produkten erhalten technische Unterstützung. Mit Ausnahme von Gesprächsgebühren bzw. eventuellen Ferngesprächsgebühren entstehen keine Kosten für die technische Unterstützung.

Die Kontaktinformationen zur technischen Unterstützung sind der Rückseite dieser Bedienungsanleitung zu entnehmen.

### Technical Support Tips

Hinweise zur technischen Unterstützung

- Viele Probleme lassen sich bereits mithilfe der „Häufig gestellten Fragen“ (Frequently Asked Questions, (FAQ)) im Unterstützungsbereich auf der Kensington-Website lösen: [www.support.kensington.com](http://www.support.kensington.com).
- Benutzen Sie für Anrufe ein Telefon, von dem aus Sie Zugriff auf das Gerät haben.
- Bereiten Sie folgende Informationen vor:
  - Name, Anschrift, Telefonnummer
  - Bezeichnung des Kensington-Produkts
  - Symptome des Problems und Ursachen

### Sicherheitserklärung für Laser Klasse 2



Kleben Sie den für Ihr Land gültigen Aufkleber auf den Laserpointer.

Dieses optische Gerät entspricht der internationalen Norm EN/IEC 60825-1:2007, Laserprodukt der Klasse 2, sowie 21 CFR 1040.10 und 1040.1, ausgenommen Abweichungen gemäß „Laser Notice“ Nr. 50 vom 26. Juli 2001:

1. Emission eines parallelen Strahls sichtbaren Lichts;
2. Leistung nicht höher als 1 Milliwatt CW, Wellenlänge 650±20 Nanometer;
3. Betriebstemperatur zwischen 0 °C (32 °F) und 40 °C (104 °F).

### ⚠️ **WARNING!**

**Dieses Gerät enthält keine wartungsbedürftigen Teile. Die Verwendung anderer als der hier angegebenen Bedienelemente, Einstellungen oder Verfahrensabläufe kann zur Freisetzung schädlicher Strahlung führen.**

### FCC-BESTIMMUNGEN ZU FUNKFREQUENZSTÖRUNGEN

Hinweis: Dieses Gerät erfüllt den Tests zufolge die Auflagen von digitalen Geräten der Klasse B entsprechend Part 15 der FCC-Vorschriften. Ziel dieser Vorschriften ist es, ungünstige Interferenzen in gebäudeinternen Installationen möglichst zu vermeiden. Das Gerät erzeugt, verwendet und sendet u. U. Funkfrequenzenergie aus. Bei unsachgemäßer Installation und Verwendung können Störungen auftreten.

In Einzelfällen sind Störungen jedoch generell nicht auszuschließen. Wenn das Gerät ein- und ausgeschaltete Einrichtungen stört, sollte der Anwender eine oder mehrere der folgenden Gegenmaßnahmen vornehmen:

- Ausrichtungsänderung oder Ortsänderung der Empfangsantenne
- Entfernungänderung zwischen Gerät und Empfänger
- Umstecken des Geräts in eine andere Steckdose als die des Empfängers
- Befragen des Händlers oder eines erfahrenen Funk-/TV-Technikers

**ÄNDERUNGEN:** Nicht ausdrücklich durch Kensington genehmigte Änderungen können die Betriebszulassung des Geräts gemäß den FCC-Vorschriften ungültig werden lassen und müssen unterbleiben.

Bereich der Betriebsfrequenz: 2,4 GHz

### FCC-KONFORMITÄTSEKTLÄRUNG

Dieses Produkt erfüllt die Auflagen gemäß Part 15 der FCC-Vorschriften. Der Betrieb erfolgt unter Einhaltung von zwei Bedingungen: (1) Das Gerät darf keine ungünstigen Interferenzen verursachen und (2) das Gerät muss alle eingehenden Interferenzen tolerieren, dies gilt auch für Interferenzen, die Betriebsstörungen verursachen. Gemäß Abschnitt 2.909 der FCC-Vorschriften ist die Kensington Computer Products Group, 1500 Fashion Island Blvd, 3rd Floor, San Mateo, CA 94404, USA, 800-535-4242, für das Gerät verantwortlich.

### INDUSTRY CANADA CONFORMITY STATEMENT

Dieses Gerät wurde getestet und erfüllt die in RSS-210 festgelegten Grenzwerte. Der Betrieb unterliegt den folgenden beiden Bedingungen: (1) Das Gerät darf keine Interferenzen verursachen und (2) das Gerät muss alle eingehenden Interferenzen tolerieren, dies gilt auch für Interferenzen, die Betriebsstörungen des Geräts verursachen. Dieses digitale Gerät der Klasse [B] erfüllt die Auflagen des kanadischen ICES-003.

### CE-KONFORMITÄTSEKTLÄRUNG

Kensington erklärt, dass dieses Produkt die wesentlichen Anforderungen und andere zutreffende Bestimmungen der geltenden EC-Vorschriften erfüllt.

Eine Kopie der *Konformitätserklärung* ist unter [www.support.kensington.com](http://www.support.kensington.com) erhältlich.

### DIE FOLGENDEN INFORMATIONEN BETREFFEN NUR MITGLIEDSSTAATEN DER EU:

Die Verwendung des Symbols gibt an, dass dieses Produkt nicht als Hausmüll behandelt werden darf. Durch das Sicherstellen der korrekten Beseitigung dieses Produkts tragen Sie dazu bei, mögliche negative Auswirkungen auf die Umwelt und die Gesundheit von Menschen zu vermeiden, die anderenfalls bei ungeeigneter Beseitigung dieses Produkts hervorgerufen werden können. Detaillierte Informationen zur Wiederverwertung dieses Produkts erhalten Sie bei den örtlichen Behörden, bei dem für Ihren Wohnsitz zuständigen Wertstoffverwerter bzw. dem Geschäft, in dem Sie dieses Produkt erworben haben.

Kensington und ACCO sind registrierte Handelsmarken von ACCO Brands. „The Kensington Promise“ ist eine Dienstleistungsmarke von ACCO Brands. Alle anderen registrierten und nicht registrierten Handelsmarken sind Eigentum der jeweiligen Unternehmen.

© 2015 Kensington Computer Products Group, ein Bereich von ACCO Brands. Die unerlaubte Vervielfältigung, Duplizierung oder eine andere Form der Reproduktion von Inhalten hieraus ist ohne schriftliche Genehmigung durch die Kensington Technology Group untersagt. Alle Rechte vorbehalten. 02/15

**▲ LET OP! BELANGRIJKE AANWIJZINGEN VOOR UW VEILIGHEID**

**De Wireless Presenter met laseraanwijzer werkt met een ingebouwde laseraanwijzer. Daarom is het voor uw veiligheid van belang dat u de volgende waarschuwingen en aanwijzingen voor laseraanwijzers ter harte neemt om verwondingen te voorkomen:**

- Schijn nooit met een laseraanwijzer in de ogen van iemand anders en kijk niet in de laserstraal. Als u met een laseraanwijzer in de ogen van iemand anders schijnt of als u rechtstreeks in de laserstraal kijkt, kan dat leiden tot onmiddellijke tijdelijke verstoring van het gezichtsvermogen zoals flitsblindheid, desoriëntatie of staren. Dit kan met name gevaar opleveren als de persoon in kwestie een activiteit uitvoert waarbij gezichtsvermogen belangrijk is, zoals autorijden. Bovendien is een langere en/of herhaalde blootstelling aan de laserstraal gevaarlijk en kan dat beschadigingen aan de ogen opleveren.
- Richt een laserstraal nooit op een persoon of een dier. Laseraanwijzers zijn uitsluitend bedoeld om levenloze objecten aan te wijzen. In sommige regio's is het verboden om een laseraanwijzer te richten op een vertegenwoordiger van de rechterlijke macht of een willekeurige andere persoon. De koper/gebruiker is ervoor verantwoordelijk dat het gebruik van de laseraanwijzer niet strijdig is met lokale wetten.
- Richt een laseraanwijzer niet op spiegelende oppervlakken. Een weerkaatste straal werkt in het oog net als een rechtstreekse straal.
- Laseraanwijzers zijn geen speelgoed. Laat een minderjarige niet zonder toezicht de aanwijzer gebruiken. In sommige regio's is het verboden dat minderjarigen een aanwijzer kopen en/of gebruiken. De koper/gebruiker is ervoor verantwoordelijk dat de aankoop of het gebruik van de laseraanwijzer niet strijdig is met de lokale wetten.

**Informatie over de Wireless Presenter met laseraanwijzer**

- De Wireless Presenter met laseraanwijzer werkt in principe maximaal één jaar met de meegeleverde batterijen. Dit is gebaseerd op het gemiddelde gebruik.
- Om de levensduur van de batterij te verlengen kunt u de afstandsbediening uitschakelen door de receiver in de afstandsbediening te plaatsen als u het apparaat niet gebruikt.

**Technische ondersteuning**

Technische ondersteuning is beschikbaar voor alle geregistreerde gebruikers van Kensington-producten. Technische ondersteuning is gratis, met uitzondering van de kosten van interlokale of internationale telefoongesprekken (indien van toepassing). Contactinformatie voor technische ondersteuning treft u aan op de achterzijde van deze handleiding.

**Tips voor technische ondersteuning**

- Voor een antwoord op een eventueel probleem kunt u terecht in de sectie Frequently Asked Questions (FAQ) in het gedeelte Support van de Kensington-website: [www.support.kensington.com](http://www.support.kensington.com).
- Als u opbelt, dient u tevens toegang tot uw computer te hebben
- Zorg ervoor dat u de volgende informatie bij de hand hebt:
  - Naam, adres en telefoonnummer
  - De naam van het Kensington-product
  - Symptomen van het probleem en de oorzaak ervan

**Veiligheidsverklaring Klasse 2 Laser**



Dit laserapparaat voldoet aan de internationale standaard EN/IEC 60825-1:2007 voor een Klasse 2 Laserproduct en voldoet ook aan 21 CFR 1040.10 en 1040.1, met uitzondering van de afwijkingen volgens Laser Notice No. 50, dd. 26 juli 2001:

1. Emissie van een parallelle straal zichtbaar licht;
2. Maximaal vermogen van 1 milliwatt CW, golflengtebereik 650±20 nanometer;
3. Bedrijfstemperatuur tussen 0 °C (32° F) en 40° C (104° F).

Selecteer de veiligheidssticker in uw taal en plak hem op de laserpointer.

**▲ LET OP!**

**Dit apparaat bevat geen onderdelen waaraan onderhoud kan worden gepleegd. Het gebruiken van instellingen, het aanbrengen van wijzigingen of het uitvoeren van procedures anders dan hier beschreven kan leiden tot gevaarlijke blootstelling aan straling.**

**FEDERAL COMMUNICATIONS COMMISSION RADIO FREQUENCY INTERFERENCE STATEMENT (FCC - VERKLARING OVER INTERFERENTIE VAN RADIOFREQUENTIE)**

Opmerking: Dit apparaat is getest en in overeenstemming bevonden met de beperkingen van digitaal apparaat van Klasse B, zulks ingevolge Deel 15 van de FCC-voorschriften. Deze beperkingen zijn ontwikkeld om een redelijke mate van bescherming te bieden tegen schadelijke interferentie bij installatie in een huiselijke omgeving. Door deze apparatuur wordt radiofrequentie-energie voortgebracht en verbruikt, en kan dit type energie worden uitgestraald. Als de apparatuur niet volgens de instructies wordt geïnstalleerd en gebruikt, kan deze schadelijke radiostoring veroorzaken.

Er is echter geen garantie dat de storing niet zal optreden in een specifieke configuratie. Als deze apparatuur schadelijke radio- of tv-storing veroorzaakt (u kunt dit controleren door de apparatuur uit en weer in te schakelen), probeert u het probleem te verhelpen door een of meer van de volgende maatregelen uit te voeren:

- Verplaats de ontvangstantenne of wijzig de richting ervan.
- Vergroot de afstand tussen het apparaat en de ontvanger.
- Sluit het apparaat aan op een stopcontact dat zich op een ander circuit dan de ontvanger bevindt.
- Neem contact op met de leverancier of een ervaren radio-/tv-technicus voor assistentie.

**WIJZIGINGEN** Wijzigingen die niet expliciet zijn goedgekeurd door Kensington, kunnen het recht van de gebruiker volgens de FCC-voorschriften om dit apparaat te bedienen, nietig maken en dienen dan ook niet te worden aangebracht. Frequentiebereik bij in bedrijf: 2,4 GHz

**FCC-CONFORMITEITSVERKLARING**

Dit product voldoet aan de eisen van Deel 15 van de FCC-richtlijnen. Het gebruik is onderworpen aan de volgende twee voorwaarden: (1) Het apparaat mag geen schadelijke radiostoring veroorzaken en (2) het apparaat moet alle ontvangen radiostoringen accepteren, inclusief radiostoring die de werking kan verstoren. Zoals bepaald in sectie 2.909 van de FCC-voorschriften ligt de verantwoordelijkheid voor dit apparaat bij Kensington Computer Products Group, 1500 Fashion Island Blvd, 3rd Floor, San Mateo, CA 94404, VS, +1-800-535-4242.

**VERKLARING VAN CONFORMITEIT VOOR CANADA**

Dit apparaat is getest en in overeenstemming bevonden met de beperkingen die zijn vermeld in RSS-210. De werking is onderhevig aan de volgende twee voorwaarden: (1) dit apparaat mag geen storing veroorzaken, en (2) dit apparaat moet alle storing accepteren, met inbegrip van storingen die een ongewenste werking van het apparaat kunnen veroorzaken.

Dit digitale apparaat van Klasse [B] voldoet aan de Canadese ICES-003.

**CE-VERKLARING VAN CONFORMITEIT**

Kensington verklaart dat dit product voldoet aan de essentiële vereisten en overige relevante bepalingen van toepassing zijnde EC-richtlijnen. Een exemplaar van de conformiteitsverklaring is verkrijgbaar via [www.support.kensington.com](http://www.support.kensington.com).

**DE VOLGENDE INFORMATIE IS ALLEEN VAN TOEPASSING OP LIDSTATEN VAN DE EU:**

 Het gebruik van het pictogram geeft aan dat dit product niet als huishoudelijk afval mag worden verwerkt. Door dit product op de juiste wijze weg te werpen, helpt u het voorkomen van mogelijke nadelige gevolgen voor het milieu en de volksgezondheid, die anders zou kunnen worden veroorzaakt door incorrecte afvalverwerking van dit product. Raadpleeg voor meer informatie over het recyclen van dit product de lokale overheid, die dient voor verwerking van huishoudelijk afval of de winkel waarin u dit product hebt aangeschaft.

Kensington en ACCO zijn gedeponeerde handelsmerken van ACCO Brands. The Kensington Promise is een servicemerk van ACCO Brands. Alle overige gedeponeerde en niet-gedeponeerde handelsmerken zijn eigendom van hun respectievelijke eigenaars.

© 2015 Kensington Computer Products Group, a division of ACCO Brands. Elke ongeautoriseerde vorm van kopiëren, dupliceren en reproductie anderszins is verboden als hiervoor geen schriftelijke toestemming is verleend door Kensington Computer Products Group. Alle rechten voorbehouden. 02/15

**▲ ATTENZIONE! ISTRUZIONI IMPORTANTI PER LA SICUREZZA**

**Il telecomando per presentazioni con puntatore laser wireless include un puntatore laser incorporato, pertanto, come con qualsiasi altro puntatore laser, è importante attenersi alle avvertenze e alle istruzioni sulla sicurezza riportate di seguito per prevenire infortuni.**

- Non puntare mai un puntatore laser negli occhi di una persona, né guardare il fascio laser perché, in caso contrario, ciò può causare disfunzioni visive temporanee immediate come accecamento da flash o bagliore e disorientamento. Questo può risultare particolarmente pericoloso se la persona esposta è impegnata in un'attività in cui la vista è fondamentale, come la guida. Inoltre, l'esposizione prolungata e/o ripetuta al fascio laser può danneggiare gli occhi.
- Non rivolgere mai un puntatore laser in un punto qualsiasi del corpo di una persona o di un animale. I puntatori laser sono realizzati esclusivamente per presentare oggetti inanimati. In alcuni stati, è illegale rivolgere un puntatore laser verso un pubblico ufficiale o qualsiasi altra persona. L'acquirente/utente deve garantire che il proprio utilizzo del puntatore laser sia conforme alle leggi locali.
- Non rivolgere un puntatore laser verso superfici simili a specchi. Un fascio riflesso può agire sull'occhio proprio come un fascio laser diretto.
- I puntatori laser non sono giocattoli. Non consentirne l'utilizzo ai minori senza la supervisione di un adulto. In alcuni stati, l'acquisto e/o l'uso di un puntatore da parte di un minore è illegale. L'acquirente/utente deve garantire che il proprio acquisto o utilizzo del puntatore laser sia conforme alle leggi locali.

**Informazioni sul telecomando per presentazioni con puntatore laser wireless**

- Il ricevitore dispone di un'unica spia luminosa con 2 colori, verde e rosso. A ogni pressione del telecomando corrisponde il lampeggiamento del LED del ricevitore a indicare che il livello di carica della batteria è buono. Se la batteria si sta scaricando, il LED lampeggerà in rosso.
- Il telecomando per presentazioni con puntatore laser wireless dovrebbe funzionare fino a un anno con le batterie fornite nella confezione. Questo calcolo si basa su un utilizzo medio. Per aumentare la durata delle batterie, in caso di non utilizzo del dispositivo accertarsi di spegnere il telecomando inserendo il ricevitore nel telecomando.

**Supporto tecnico**

Per tutti gli utenti dei prodotti Kensington registrati è disponibile il supporto tecnico. Il servizio è gratuito salvo il costo della telefonata e l'addebito delle tariffe telefoniche interurbane, ove applicabili.

Sul retro di queste istruzioni sono riportate le informazioni per contattare il servizio di supporto tecnico.

**Suggerimenti per il supporto tecnico**

- La soluzione al proprio problema potrebbe essere elencata nella sezione Frequently Asked Questions (FAQs) dell'area Support del sito Web di Kensington: [www.support.kensington.com](http://www.support.kensington.com).

- Chiamare da un telefono vicino al dispositivo.
- Prepararsi a fornire le informazioni seguenti:
  - nome, indirizzo e numero di telefono;
  - nome del prodotto Kensington;
  - sintomi e causa del problema.

## Dichiarazione di sicurezza dei dispositivi laser di classe 2



Questo dispositivo laser è conforme allo standard internazionale EN/IEC 60825-1:2007, prodotto laser di Classe 2, nonché agli standard 21 CFR 1040.10 e 1040.1, ad eccezione delle differenze derivanti dall' avviso sui dispositivi laser n. 50 del 26 luglio 2001.

1. Emissione di un raggio parallelo di luce visibile.
2. Potenza massima di 1 milliwatt CW, intervallo della lunghezza d'onda compreso tra 650±20 nanometri.
3. Temperatura di esercizio compresa tra 0° e 40° C.

Selezionare l'etichetta adesiva con le avvertenze di sicurezza nella propria lingua e applicarla al puntatore laser.

### ATTENZIONE!

**Questo dispositivo non presenta parti riparabili. L'utilizzo di controlli, regolazioni o procedure diversi da quelli specificati può risultare in un'esposizione pericolosa a radiazioni.**

## Avviso sulle interferenze radio della Federal Communications Commission (FCC)

Nota: Questo dispositivo è stato sottoposto a test ed è risultato conforme ai limiti dei dispositivi digitali di Classe B, ai sensi della Parte 15 delle norme FCC. Tali limiti sono progettati per fornire un'adeguata protezione da interferenze dannose in un ambiente residenziale. Questo dispositivo genera, utilizza e può emettere onde radio e, se non installato e utilizzato in conformità con le istruzioni, potrebbe causare interferenze dannose alle comunicazioni radio.

Non è comunque garantito che tali interferenze non possano verificarsi con installazioni particolari. Se il dispositivo causa interferenze dannose alla ricezione dei programmi radiofonici o televisivi, che può essere verificato spegnendolo e riaccendendolo, si consiglia di provare a eliminare l'interferenza adottando una o più misure indicate di seguito:

- cambiare l'orientamento o la posizione dell'antenna ricevente;
- allontanare il dispositivo dal ricevitore;
- collegare il dispositivo a una presa su un circuito diverso da quello a cui è collegato il ricevitore;
- contattare il rivenditore o un tecnico specializzato in sistemi radiotelevisivi.

**MODIFICHE:** qualsiasi modifica non espressamente approvata da Kensington può invalidare il diritto del cliente all'utilizzo del dispositivo in conformità con le norme FCC e non deve essere apportata.

Intervallo operativo specificato: 2,4 GHz

### DICHIARAZIONE DI CONFORMITÀ FCC

Il prodotto è conforme alla Parte 15 delle norme FCC. Il funzionamento del dispositivo è soggetto a due condizioni: (1) il dispositivo non può causare interferenze dannose e (2) il dispositivo deve accettare eventuali interferenze in ricezione, incluse quelle che potrebbero causarne un funzionamento indesiderato. Come stabilito dalla Sezione 2.909 delle norme FCC, la parte responsabile di questo dispositivo è Kensington Computer Products Group, 1500 Fashion Island Blvd, 3rd Floor, San Mateo, CA 94404, USA, +1 800-535-4242.

### DICHIARAZIONE DI CONFORMITÀ IC

Il presente dispositivo è stato sottoposto a test ed è risultato conforme ai limiti specificati nella RSS-210. Il funzionamento del dispositivo è soggetto alle due seguenti condizioni: (1) il dispositivo non può causare interferenze e (2) il dispositivo deve accettare eventuali interferenze, incluse quelle che potrebbero causarne un funzionamento indesiderato.

Questa apparecchiatura di Classe [B] è conforme alla normativa canadese ICES-003.

### DICHIARAZIONE DI CONFORMITÀ CE

Kensington dichiara che questo prodotto è conforme ai requisiti essenziali e alle disposizioni delle "direttive CE applicabili".

Per una copia della *Dichiarazione di conformità*, andare all'URL [www.support.kensington.com](http://www.support.kensington.com).

### LE INFORMAZIONI SEGUENTI RIGUARDANO ESCLUSIVAMENTE GLI STATI MEMBRI DELL'UNIONE EUROPEA

L'uso di questo simbolo indica che il prodotto non può essere trattato come rifiuto domestico. Garantendo un corretto smaltimento di questo prodotto si contribuisce a evitare potenziali danni all'ambiente e alla salute, che potrebbero altrimenti essere causati dallo smaltimento errato del prodotto. Per informazioni più dettagliate sul riciclaggio di questo prodotto, rivolgersi all'apposito ufficio locale, al servizio di smaltimento dei rifiuti domestici o al negozio in cui è stato acquistato il prodotto.

Kensington e ACCO sono marchi commerciali registrati da ACCO Brands. La Promessa Kensington è un marchio di servizio di ACCO Brands. Tutti gli altri marchi, registrati e non registrati, sono di proprietà dei rispettivi produttori.

© 2015 Kensington Computer Products Group, una divisione di ACCO Brands. È vietata la copia, la duplicazione o qualsiasi altra forma non autorizzata di riproduzione del contenuto del presente documento senza previo consenso scritto di Kensington Computer Products Group. Tutti i diritti riservati. 02/15

### PRECAUCIÓN: IMPORTANTES INSTRUCCIONES DE SEGURIDAD

**El presentador inalámbrico con puntero láser lleva un puntero láser incorporado. Por ello, al igual de lo que ocurre con cualquier puntero láser, es de vital importancia respetar las siguientes advertencias e instrucciones de uso seguro para evitar daños:**

- No dirija nunca el puntero láser a los ojos de ninguna persona ni mire directamente al haz del láser. Cualquiera de estas acciones podría ocasionar la pérdida temporal de visión al sentirse cegado, desorientado o deslumbrado por la luz. Ello puede ser especialmente peligroso si la persona expuesta se encuentra realizando una actividad en la cual la vista es de vital importancia, por ejemplo conduciendo un vehículo. Además, la exposición prolongada o repetida a los haces del láser puede ser peligrosa y nociva para la vista.
- No dirija nunca un puntero láser a ninguna parte de ninguna persona o animal. Los punteros láser están diseñados para presentar únicamente objetos inanimados. En algunos estados y provincias es ilegal dirigir un puntero láser a un oficial de la ley o cualquier otra persona. La responsabilidad de garantizar que el puntero láser se usa con arreglo a las legislaciones locales corresponde al comprador/ usuario.
- No dirija el puntero láser a superficies reflectantes. El haz reflejado produce el mismo efecto que un haz directo en el ojo.
- Los punteros láser no son ningún juguete. No permita a ningún menor utilizarlos sin la debida supervisión. En algunos estados y provincias la legislación no permite que un menor compre o utilice un puntero de este tipo. La responsabilidad de garantizar que el puntero láser se utiliza con arreglo a las legislaciones locales corresponde al comprador/ usuario.

### Acerca del presentador inalámbrico con puntero láser

- El receptor posee un único indicador luminoso con 2 colores: verde y rojo. Cuando se pulsa un botón del presentador, el indicador luminoso del receptor parpadea rápidamente en verde para indicar que el nivel de la batería es bueno. El indicador luminoso parpadeará en rojo al pulsar un botón si el nivel de la batería es bajo.
- Las baterías incluidas en el presentador inalámbrico con puntero láser deberían durar hasta un año. Este cálculo se basa en un promedio de uso normal. Para ampliar la duración de las baterías, apague el mando a distancia insertando el receptor dentro del mismo cuando no lo utilice.

### Asistencia técnica

Existe asistencia técnica para todos los usuarios registrados de los productos de Kensington. La asistencia técnica se presta de forma gratuita, excepto por la tarifa telefónica y los costes de llamada de larga distancia, si corresponde. Puede encontrar la información de contacto para asistencia técnica en el reverso del manual.

### Consejos de asistencia técnica

- Es posible que encuentre la solución a su problema en la sección de preguntas más frecuentes del área de asistencia técnica (Support) del sitio web de Kensington: [www.support.kensington.com](http://www.support.kensington.com).
- Llame desde un teléfono que le permita acceder al dispositivo
- Tenga la siguiente información a mano:
  - Nombre, dirección y número de teléfono
  - El nombre del producto de Kensington
  - Síntomas del problema y cómo se produjeron

### Declaración de seguridad para dispositivos láser de Clase 2



Selección de la etiqueta de advertencia de seguridad correspondiente a su país y péguela en el puntero láser.

El dispositivo láser cumple con la norma internacional Standard EN/IEC 60825-1:2007, para productos de láser de Clase 2, así como con la 21 CFR 1040.10 y 1040.1, salvo en lo relativo a las desviaciones conformes al anuncio de láser nº 50, del 26 de julio de 2001:

1. Emisión de un haz paralelo de luz visible;
2. Máxima potencia de 1 microvatios CW, rango de longitud de onda de 650±20 nanómetros;
3. Temperatura de funcionamiento entre 0° C (32° F) y 40° C (104° F).

### PRECAUCIÓN:

**El dispositivo carece de piezas que requieran mantenimiento. El uso de controles o ajustes o la ejecución de procedimientos distintos a los especificados podrían resultar en una exposición peligrosa a las radiaciones.**

### DECLARACIÓN RELATIVA A INTERFERENCIAS DE RADIOFRECUENCIA DE LA COMISIÓN FEDERAL DE COMUNICACIONES (EE. UU.)

Nota: Este dispositivo respeta los límites exigidos a un dispositivo digital de Clase B, conforme al título 15 de la normativa de la Comisión Federal de Comunicaciones de EE. UU. (FCC). Estos límites se han establecido para proporcionar una protección razonable contra interferencias nocivas en instalaciones residenciales. El equipo genera, utiliza y puede radiar energía de radiofrecuencia y, si no se instala y utiliza con arreglo a las instrucciones, puede ocasionar interferencias nocivas en comunicaciones de radio.

Sin embargo, no existe garantía de que no se producirán interferencias en una instalación determinada. Si el equipo provoca interferencias nocivas en la recepción de radio o televisión, lo cual se puede determinar encendiendo y apagando el equipo, se señala al usuario que puede intentar corregir estas interferencias tomando alguna de las siguientes medidas:

- Vuelva a orientar o a ubicar la antena receptora.
- Aumente la separación entre el equipo y el receptor.
- Conecte el equipo a una toma de corriente situada en un circuito distinto al que está conectado el receptor.
- Pida ayuda a su distribuidor o a un técnico de radio o televisión.

**MODIFICACIONES:** toda modificación no aprobada expresamente por Kensington puede invalidar la autoridad del usuario para manejar el dispositivo según lo especificado en las reglamentaciones de la FCC y por ello no deberá realizarse.

Rango de frecuencia en funcionamiento: 2.4 GHz

#### ENUNCIADO DE DECLARACIÓN DE CONFORMIDAD DE LA FCC

Este producto cumple con el título 15 de la normativa de la FCC. Su funcionamiento está sujeto a dos condiciones: 1) El dispositivo no debe causar interferencias nocivas y 2) el dispositivo debe aceptar toda interferencia recibida, incluidas las interferencias que podrían ocasionar un funcionamiento no deseado. A tenor de lo expuesto en el apartado 2.909 de la normativa de la FCC, la responsabilidad del presente dispositivo corresponde a Kensington Computer Products Group, 1500 Fashion Island Blvd, 3rd Floor, San Mateo, CA 94404, EE. UU.

#### DECLARACIÓN DE CONFORMIDAD CON INDUSTRY CANADA

Tras la realización de las pruebas pertinentes, se ha comprobado que este dispositivo cumple los límites especificados en RSS-210. Su funcionamiento está sujeto a las dos condiciones siguientes: 1) El dispositivo no debe causar interferencias y 2) el dispositivo debe aceptar toda interferencia recibida, incluidas las interferencias que podrían ocasionar un funcionamiento no deseado.

Este aparato digital de Clase B cumple la ICES-003 canadiense.

#### DECLARACIÓN DE CONFORMIDAD DE LA CE

Kensington declara que el presente producto cumple con los requisitos esenciales y otras disposiciones pertinentes de las directivas aplicables de la CE.

Podrá obtener una copia de la *declaración de conformidad* en [www.support.kensington.com](http://www.support.kensington.com).

#### LA INFORMACIÓN SIGUIENTE SÓLO SE APLICA A LOS ESTADOS MIEMBROS DE LA UNIÓN EUROPEA:

La utilización del símbolo indica que el producto no se puede eliminar como cualquier otro residuo doméstico. Si garantiza la eliminación correcta del producto, contribuirá a prevenir eventuales consecuencias negativas para el medio ambiente y la salud humana las cuales podrían ser provocadas por la eliminación inadecuada del producto. Para obtener más información acerca del reciclaje del producto, póngase en contacto con las autoridades locales, el servicio de recogida de basuras o el establecimiento donde adquirió el producto.

Kensington y ACCO son marcas comerciales registradas de ACCO Brands Corporation. The Kensington Promise es una marca de servicios de ACCO Brands Corporation. El resto de marcas comerciales, registradas y sin registrar, son propiedad de sus respectivos propietarios.

© 2015 Kensington Computer Products Group, división de ACCO Brands. Queda prohibida la copia, duplicación u otro tipo de reproducción no autorizado del contenido a que se refiere el presente documento sin la previa autorización escrita de Kensington Computer Products Group. Reservados todos los derechos. 02/15

## Magyar

### FIGYELEM! FONTOS BIZTONSÁGI UTASÍTÁSOK

**A Wireless Presenter with Laser Pointer eszköz beépített lézeres mutatót tartalmaz. Mint a lézeres eszközöknél általában, a sérülések megelőzése érdekében fontos a következő figyelmeztetések és biztonsági utasítások szem előtt tartása:**

- Soha ne irányítsa a lézertényit mások vagy a saját szemébe. Ha más szemébe irányítja a lézertényit vagy belenézi, azonnal beállhat az ideiglenes látási zavar, például egy pillanatra elsötétülhet a világ, illetve tájékozódási zavar vagy a szem káprázása léphet fel. Ez akkor jelenthet nagy veszélyt, ha az adott személy olyan tevékenységet végez, amelyhez fontos a látás, például autózásnál. A lézertényit sokáig tartó vagy gyakran ismétlődő nézése a szemre is káros lehet.
- Soha ne irányítsa a lézertényit ember vagy állat felé. A lézertényit csak tárgyakra való mutatóshoz van tervezve. Egyes országokban törvény tiltja a lézertényit irányítását rendőrökre vagy más személyekre. A vásárló, illetve felhasználó felelős azért, hogy a lézermutató használata a törvényeknek megfelelően történjen.
- Ne mutasson a lézertényit tüköröződő felületre. A visszatükrözött fény ugyanolyan hatással van a szemre, mint a közvetlen fény.
- A lézermutató nem játékszer. Gyermekek kezébe csak felügyelet mellett javasolt adni. Egyes országokban törvény tiltja, hogy gyermekek lézermutatót vásároljanak, illetve használjanak. A vásárló, illetve felhasználó felelős azért, hogy a lézermutató használata a törvényeknek megfelelően történjen.

### A Wireless Presenter with Laser Pointer körülbelül egy évig működik a hozzá adott elemekkel átlagos használat mellett. Ha növelni szeretné az elem élettartamát, amikor az eszköz nincs használatban, helyezze a vevőegységet a távirányítóba, ezzel kikapcsolva azt.

### Műszaki támogatás

A műszaki támogatást a Kensington-termékek összes regisztrált felhasználója igénybe veheti. A műszaki támogatás a telefonhívás (és az esetleges távollégi hívás) díját leszámítva nem jár költséggel.

A műszaki támogatást nyújtó részleg kapcsolattartási adatai a kézikönyv hátoldalán találhatók.

### Műszaki támogatáshoz kapcsolódó tippek

- Elképzelhető, hogy a problémájára a megoldást megtalálja a „Gyakran feltett kérdések” című leírásban, amely a következő webhelyen található, a támogatást nyújtó részben: [www.support.kensington.com](http://www.support.kensington.com).
- Telefonáljon egy olyan telefonról, amelyen hozzáfér az eszközhöz.
- Itt a következő adatokat kell megadnia:
  - Név, cím és telefonszám;
  - A Kensington-termék neve;
  - A problémára utaló jelek, illetve a problémát kiváltó tényezők.

### Biztonsági nyilatkozat 2-es osztályú lézerhez



Válassza ki a biztonsági figyelmeztető címkék közül az országának megfelelőit, és ragassza a lézeres mutatópálcára.

Ez a lézereszköz megfelel az EN/IEC 60825-1:2007, Class 2 Laser Product nemzetközi szabványnak, valamint a 21 CFR 1040.10 és 1040.1 szabványoknak, kivéve a 2001. július 26-ai, 50-es számú megjegyzéssel kapcsolatos eltéréseket:

1. Látható fény párhuzamos fénycsónáinak kibocsátása;
2. Maximum 1 milliwatt CW teljesítmény, hullámhossztartomány: 650±20 nanométer;
3. Üzemi hOEmérséklet: 0 - 40° C.

### FIGYELEM!

**Az eszköznek nincsenek javítható részei. Az itt leírtaktól eltérő vezérlők, módosítások és eljárások használata veszélyes sugárzást okozhat.**

#### A SZÖVETSÉGI KOMMUNIKÁCIÓS BIZOTTSÁG RÁDIÓFREKVENCIAI INTERFERENCIÁRA VONATKOZÓ NYILATKOZATA

Megjegyzés: Az eszköz tesztelése után megállapították, hogy a Szövetségi Kommunikációs Bizottság szabályainak 15. része szerint megfelel a B osztályú digitális eszközökre vonatkozó korlátozásnak. Ezek a korlátozások úgy lettek kialakítva, hogy megfelelő védelmet nyújtsanak a lakossági berendezésekből származó káros interferenciák ellen. A jelen berendezés rádiófrekvenciás energiát generál, használ és sugároz ki, ezért ha nem az előírásoknak megfelelően van telepítve és használva, súlyos interferenciát okozhat a rádiókommunikációban.

Nincs rá garancia, hogy nem fordul elő interferencia egy adott berendezésben. Amennyiben a berendezés a rádiós vagy televíziós vételben káros interferenciát okoz, az interferencia megszüntetéséhez a következő módszerek lehet alkalmazni:

- A vételi antena újrateljesítése vagy áthelyezése.
- A berendezés és a vételi egység közötti távolság növelése.
- A berendezés és a vételi egység eltérő áramkörön lévő aljzathoz való csatlakoztatása.
- Segítségkérés a kereskedőtől vagy egy tapasztalt rádió/tévészerező szakembertől.

**MÓDOSÍTÁSOK:** A Kensington által kifejezett formában jövő nem hagyott módosítások hatására a felhasználó már nem az FCC szabályainak megfelelően működteti a készüléket, ezért az ilyen jellegű beavatkozások nem engedélyezettek.

Működési frekvenciartartomány: 2,4 GHz

#### FCC MEGFELELŐSÉGI NYILATKOZAT

A működtetésre két feltétel vonatkozik: (1) Ez az eszköz nem okoz káros interferenciát, illetve (2) az eszköznek el kell fogadnia a kapott interferenciát, ide értve azokat az interferenciákat is, amelyek nem megfelelő működést eredményezhetnek. Az FCC szabályok 2.909. részében meghatározottak szerint az eszközért a Kensington Products Group (1500 Fashion Island Blvd, 3rd Floor, San Mateo, CA 94404, USA) vállal felelősséget.

#### KOMPATIBILITÁSI NYILATKOZAT (INDUSTRY CANADA)

Az eszköz tesztelték, ami alapján megfelel az RSS-210 dokumentumban előírt határértékeknek. A használathoz a következő két feltételnek kell teljesülnie: (1) Ez az eszköz nem okoz interferenciát, illetve (2) az eszköznek el kell fogadnia a kapott interferenciát, ide értve azokat az interferenciákat is, amelyek az eszköz nem megfelelő működését eredményezik.

Ez a [B] osztályú digitális berendezés megfelel a kanadai ICES-003 szabványnak.

#### CE MEGFELELŐSÉGI NYILATKOZAT

A Kensington vállalat kijelenti, hogy a termék megfelel az ide vonatkozó EC irányelvek alapvető követelményeinek és egyéb fontos rendelkezéseinek.

Európában a termékre vonatkozó megfelelőségi nyilatkozat másolatát a [www.support.kensington.com](http://www.support.kensington.com) webhelyen található Compliance Documentation (Megfelelőségi dokumentáció) hivatkozásra kattintva olvashatja el.

#### AZ EURÓPAI UNIÓ TAGORSZÁGAIBAN ÉRVÉNYES TUDNIVALÓK

A szimbólum használata azt jelzi, hogy a termék nem kezelhető háztartási hulladékként. Ha meggyőződik arról, hogy a termék leselejtezése megfelelő módon történik, segít megelőzni a helytelen leselejtezéssel fakadó olyan esetleges következményeket, amelyek a környezetre és az emberi egészségre károsak lehetnek. A termék újrahasznosításával kapcsolatos részletes tudnivalókról forduljon a helyi városi hivatalhoz, a háztartási hulladékok leselejtezését végző szolgáltatóhoz, vagy keresse fel a termékértékesítő üzletet.

A Kensington és az ACCO az ACCO Brands bejegyzett védjegye. A „Kensington Promise” az ACCO Brands védjegyzett alatt álló szolgáltatás. Az összes egyéb bejegyzett és nem bejegyzett védjegy a megfelelő tulajdonos védjegye.

© 2015 Kensington Computer Products Group, az ACCO Brands egyik részlege. A tartalom jogosulatlan másolása, sokszorosítása vagy egyéb módon történő felhasználása a Kensington Computer Products Group írásos beleegyezése nélkül nem engedélyezett. Minden jog fenntartva. 02/15

**⚠ UPOZORNĚNÍ! DŮLEŽITÉ BEZPEČNOSTNÍ POKYNY**

**Bezdrátové prezentační zařízení s vestavěným laserovým ukazatelem. Stejně jako u jiných laserových ukazatelů, je i u tohoto ukazatele důležité dbát následujících upozornění a bezpečnostních pokynů.**

- Nikdy nesvíteje laserem do očí jiné osoby ani se nedívejte přímo do laserového paprsku. Míření laserovým ukazatelem do očí jiné osoby či přímý pohled do laserového paprsku mohou způsobit okamžitou dočasnou poruchu zraku, jako např. chvilkové oslepení, dezorientaci nebo oslnění. To může být zvláště nebezpečné, pokud takto postižená osoba vykonává činnost, u které je nezbytný dobrý zrak, např. řízení. Dlouhodobé a/nebo opakované vystavení očí účinkům laserového paprsku může být pro oči nebezpečné a škodlivé.
- Nikdy nemířte laserovým ukazatelem na žádnou jinou osobu ani zvíře. Laserové ukazatele slouží pouze ke znázornění neživých objektů.  
V některých zemích a provinciích není povoleno mířit laserovým ukazatelem na policisty ani žádná jiná osoba. Majitel/uživatel nese zodpovědnost za to, že bude používat svůj laserový ukazatel v souladu s místními zákony.
- Nemířte laserovým ukazatelem na zrcadlené plochy. Odražený paprsek může mít stejný účinek jako přímý zásah paprskem do oka.
- Laserové ukazatele neslouží ke hraní. Nenechávejte nezletilé používat ukazatel bez dozoru. V některých zemích a provinciích je nezletilým zakázáno nakupovat a/nebo používat laserové ukazatele. Majitel/uživatel nese zodpovědnost za to, že zakoupí a bude používat svůj laserový ukazatel v souladu s místními zákony.

**Informace o bezdrátovém prezentačním zařízení s laserovým ukazatelem**

- Přijímač obsahuje jeden světelný indikátor se dvěma barvami, zelenou a červenou. Při každém stisknutí prezentačního zařízení dioda přijímače rychle zeleně zabliká, což znamená, že je baterie dostatečně nabitá. Pokud je baterie málo nabitá, při každém stisknutí tlačítka dioda zabliká červeně.
- S dodanými bateriemi by mělo bezdrátové prezentační zařízení s laserovým ukazatelem vydržet až jeden rok. Tato doba platí při průměrném používání. Chcete-li prodloužit životnost baterie, když se právě nepoužívá, vložení přijímače do dálkového ovládání ovládní vypněte.

**Technická podpora**

Technická podpora je k dispozici všem registrovaným uživatelům produktů společnosti Kensington. Tato služba není zpoplatněna jinak než náklady na telefonní hovor. Informace o kontaktech na technickou podporu můžete nalézt na zadní straně této příručky.

**Typy technické podpory**

- Odpověď na váš problém můžete nalézt v části Frequently Asked Questions (FAQ – často kladené dotazy) stránek podpory společnosti Kensington. [www.support.kensington.com](http://www.support.kensington.com).
- Zavolejte z telefonu z místa, odkud máte přístup k zařízení.
- Připravte si následující informace.
  - jméno, adresu a telefonní číslo,
  - název produktu,
  - symptomy problému a co k němu vedlo.

**Prohlášení o bezpečnosti laserového zařízení třídy 2**



Toto laserové zařízení je v souladu s mezinárodním standardem EN/IEC 60825-1:2007, pro laserová zařízení třídy 2 a také s předpis 21 CFR 1040.10 a 1040.1, kromě odchylek ve shodě s oznámením č. 50 týkajícím se laseru z 26. července 2001:

- Vysílání paralelního paprsku viditelného světla;
- Maximální výkon 1 mikrowatt CW, rozsah vlnové délky 650 l 20 nanometrů;
- Provozní teplota mezi 0 °C (32 °F) a 40 °C (104 °F).

Vybte prosím samolepku s bezpečnostním varováním pro vaši zemi a nalepte ji na laserové ukazatělo.

**⚠ UPOZORNĚNÍ!**

**Toto zařízení není opravitelné uživatelem. Následkem používání ovládacích prvků, provádění úprav nebo používání postupů jiných než těch, které jsou uvedeny v této příručce, můžete být vystaveni nebezpečnému záření.**

**PROHLÁŠENÍ FEDERAL COMMUNICATIONS COMMISSION O VYSOKOFREKVENČNÍM RUŠENÍ**

Poznámka: Toto zařízení bylo ověřeno a odpovídá omezením třídy B pro digitální zařízení podle části 15 předpisů FCC. Tyto limity jsou stanoveny tak, aby byla dodržena dostatečná ochrana proti nebezpečným interferencím při domácí instalaci. Toto zařízení produkuje, využívá a může vyzařovat vysokofrekvenční energii a, není-li instalováno a používáno v souladu s pokyny, může způsobit škodlivé interference radiokomunikačním systémům. Nemá-li být provedeno, že se tato interference nevyskytne při určité konkrétní instalaci. Zda toto zařízení způsobuje škodlivou interferenci příjmu televizního nebo rádiového signálu, můžete zjistit následovně:

- Přesměrujte nebo přemístěte přijímací anténu.
- Zvyšte vzdálenost mezi zařízením a přijímačem.
- Zapojte zařízení do elektrické zásuvky jiného okruhu, než je ten, ke kterému je připojen přijímač.
- Poradte se s dealerem nebo se zkušeným rádio-TV technikem.

Úpravy: Změny nebo úpravy, které nebyly výslovně schváleny společností Kensington, mají za následek neplatnost oprávnění k používání přístroje podle omezení FCC a nesmí být prováděny.

Rozsah provozní frekvence: 2,4 GHz

**PROHLÁŠENÍ O SOULADU S PŘEDPISY FCC**

Tento produkt odpovídá části 15 předpisů FCC. Provoz na základě dvou podmínek: (1) Zařízení nesmí způsobovat škodlivé interference a (2) zařízení musí přijmout veškeré přijaté interference včetně těch, které mohou mít nežádoucí vliv. Podle části 2.909 předpisů FCC je stranou odpovědnou za toto zařízení společnost Kensington Computer Products Group, 1500 Fashion Island Blvd, 3rd Floor, San Mateo, CA 94404, USA.

**PROHLÁŠENÍ O SOULADU S PŘEDPISY INDUSTRY CANADA**

Toto zařízení bylo vyzkoušeno a splňuje limity uvedené ve standardu RSS-210. Provoz je možný při dodržení následujících dvou podmínek: (1) Zařízení nesmí způsobovat interference a (2) zařízení musí přijímat veškeré interference včetně těch, které mohou mít nežádoucí vliv na provoz zařízení.

Toto digitální zařízení třídy [B] odpovídá kanadskému předpisu ICES-003.

**PROHLÁŠENÍ O SOULADU S PŘEDPISY CE**

Společnost Kensington tímto prohlašuje, že tento výrobek odpovídá stanoveným požadavkům a jiným se vztahujícím ustanovením platných směrnic ES.

Kopii tohoto Prohlášení o souladu s předpisy pro Evropu je možné získat po klepnutí na odkaz Compliance Documentation (dokumenty o souladu) na stránkách [www.support.kensington.com](http://www.support.kensington.com).

**INFORMACE PRO ČLENSKÉ STÁTY EU**

 Použití symbolu znamená, že produkt nelze likvidovat s běžným odpadem. Zajištěním správné likvidace výrobku pomůžete zabránit možným negativním následkům pro životní prostředí a lidské zdraví, které by jinak mohly být způsobeny nevhodným nakládáním při likvidaci tohoto výrobku. Máte-li zájem o podrobnější informace o recyklaci tohoto produktu, obraťte se na místní obecní úřad, společnost zajišťující odvoz domácího odpadu nebo prodejnu, ve které jste produkt zakoupili.

Kensington i ACCO są zastrzeżonymi znakami towarowymi firmy ACCO Brands. Kensington Promise jest znakiem usługowym firmy ACCO Brands. Wszystkie ostatnie zarejestrowane i neregistrowane ochronne znaki są majetkiem przysługującym właścicielom.

© 2015 Kensington Computer Products Group, divize společnosti ACCO Brands. Jakékoliv nepovolené kopírování, duplikování a jiná reprodukce uvedeného obsahu je bez písemného souhlasu společnosti Kensington Computer Products Group zakázáno. Všechna práva vyhrazena. 02/15

**⚠ UWAGA! WAŻNE ZALECENIA DOTYCZĄCE BEZPIECZEŃSTWA**

**Bezprzewodowy pilot do prezentacji ze wskaźnikiem laserowym firmy Kensington zawiera wbudowany wskaźnik laserowy. Podobnie, jak w przypadku każdego urządzenia tego typu, przy obchodzeniu się z nim należy ściśle stosować się do podanych niżej ostrzeżeń i wskazówek na temat bezpieczeństwa eksploatacji. Ich zignorowanie grozi odniesieniem uszczerbku na zdrowiu:**

- Nigdy nie kieruj wskaźnika laserowego na oczy jakiegokolwiek osoby, nie kieruj także swojego wzroku na wiązkę lasera, gdyż może to spowodować natychmiastowe chwilowe zaburzenia wzroku, takie jak osłabienie, utratę orientacji lub długotrwały pobłask. Jest to szczególnie niebezpieczne dla osób, które w danym momencie wykonują czynność, w której wzrok ma podstawowe znaczenie, na przykład prowadzą pojazd. Co więcej, dłuższe lub wielokrotne narażenie oka na działanie wiązki lasera może być szkodliwe dla wzroku, a nawet spowodować trwale jego uszkodzenie.
- Nigdy nie kieruj wskaźnika laserowego na jakąkolwiek część jakiegokolwiek osoby lub zwierzęcia. Wskaźniki laserowe służą wyłącznie do wskazywania przedmiotów nieożywionych. W niektórych krajach, stanach regionach prawo zabrania kierowania wskaźników laserowych na przedstawicieli organów ścigania lub na jakiegokolwiek inne osoby. Nabywca/użytkownik wskaźnika laserowego winien zadbać, aby sposób, w jaki używa wskaźnik, był zgodny ze wszelkimi obowiązującymi go lokalnymi przepisami.
- Nie kieruj wskaźnika laserowego na lustra i inne powierzchnie odbijające światło. Wiązka odbita działa na wzrok podobnie, jak wiązka bezpośrednio skierowana na oko.
- Wskaźniki laserowe nie są zabawkami. Nie pozwalaj nieletnim na używanie wskaźnika bez dozoru osoby dorosłej. W niektórych krajach, stanach i regionach prawo zabrania nabywania i/lub używania wskaźników laserowych przez osoby nieletnie. Nabywca/użytkownik wskaźnika laserowego winien zadbać, aby sposób, w jaki nabywa lub używa wskaźnik był zgodny ze wszelkimi obowiązującymi go lokalnymi przepisami.

**Bezprzewodowy pilot do prezentacji ze wskaźnikiem laserowym - informacje**

Odbiornik jest wyposażony w jeden 2-kolorowy wskaźnik (kolory zielony i czerwony). Z każdym z naciśnięciem przycisku pilota szybki dioda LED miga na zielono, co oznacza, że bateria jest naładowana. Dioda LED miga na czerwono po każdym naciśnięciu przycisku, jeśli bateria nie jest wystarczająco naładowana.

- Pilot bezprzewodowy ze wskaźnikiem laserowym zasilany bateriami dołączonymi do zestawu powinien działać ok. jednego roku (przy przeciętnym użytkowaniu urządzenia). Aby zwiększyć żywotność baterii, gdy urządzenie nie jest używane, należy wkłożyć odbiornik do pilota.

**Pomoc techniczna**

Z pomocy technicznej mogą korzystać wszyscy zarejestrowani użytkownicy produktów firmy Kensington. Pomoc techniczna jest bezpłatna, poza kosztami połączeń telefonicznych, w tym połączeń międzystrefowych lub międzynarodowych. Dane kontaktowe działu pomocy technicznej znajdują się na tylnej okładce tej instrukcji.

## Pomoc techniczna—wskazówki

- Rozwiązanie problemu można znaleźć na stronie internetowej firmy Kensington: [www.support.kensington.com](http://www.support.kensington.com) w części Frequently Asked Questions (FAQ) - Często zadawane pytania.
- Dzwon z miejsca, w którym masz dostęp do urządzenia
- Użytkownik musi podać następujące informacje:
  - imię i nazwisko, adres i numer telefonu;
  - nazwę produktu firmy Kensington;
  - symptomy problemu i ich źródło.

## Oświadczenie dotyczące bezpieczeństwa lasera klasy 2



Wybierz nalepkę ostrzegawczą właściwą dla swojego kraju i naklej ją na wskaźniku laserowym.

To urządzenie laserowe spełnia wymagania normy międzynarodowej EN/IEC 60825-1:2007 dotyczącej produktów laserowych klasy 2 oraz wymagania norm 21 CFR 1040.10 i 1040.1, oprócz różnic wynikających z rozporządzenia nr 50 z dnia 26 lipca 2001 roku:

1. Emisja wiązki równoległej światła widzialnego.
2. Moc maksymalna: 1 miliwat CW, zakres długości fali: 650±20 nanometrów.
3. Temperatura pracy od 0 °C (32° F) do 40° C (104° F).

## ⚠ UWAGA!

**W urządzeniu brak części, które można naprawiać. Używanie elementów sterujących i regulujących lub wykonywanie czynności innych niż opisano w instrukcji może narażać na działanie szkodliwego promieniowania.**

## OŚWIADCZENIE FEDERALNEJ KOMISJI DS. KOMUNIKACJI (FEDERAL COMMUNICATIONS COMMISSION) NA TEMAT ZAKŁÓCEŃ O CZĘSTOTLIWOŚCI RADIOWEJ

Uwaga: To urządzenie zostało sprawdzone pod kątem spełniania wymogów dotyczących urządzeń cyfrowych klasy B, zgodnie z częścią 15 przepisów FCC. Stwierdzono, że urządzenie spełnia te wymogi. Te wymogi powstały w celu zapewnienia rozsądnego zabezpieczenia przed szkodliwymi zakłóceniami w obszarach mieszkalnych. To urządzenie generuje, wykorzystuje i może emitować energię o częstotliwości radiowej. Jeśli nie zostanie zainstalowane i nie będzie używane zgodnie z zaleceniami, może być źródłem szkodliwych zakłóceń w komunikacji radiowej.

Nie ma jednak gwarancji, że zakłócenia nie wystąpią w określonych warunkach. Jeśli urządzenie jest źródłem szkodliwych zakłóceń w odbiorze sygnałów radiowych lub telewizyjnych, można wykonać następujące czynności:

- zmienić kierunek lub miejsce ustawienia anteny odbiorczej;
- zwiększyć odległość między urządzeniem a odbiornikiem;
- podłączyć urządzenie do gniazdzka będącego częścią obwodu innego niż ten, którego częścią jest gniazdko, do którego aktualnie jest podłączony odbiornik;
- skontaktować się ze sprzedawcą lub doświadczonym serwisantem RTV w celu uzyskania pomocy.

ZMIANY: Zmiany, które nie zostały jednoznacznie zatwierdzone przez firmę Kensington, mogą spowodować odebranie użytkownikowi prawa do korzystania z urządzenia na mocy przepisów FCC. Dlatego takich zmian nie należy wprowadzać.

Roboczy zakres częstotliwości: 2,4 GHz

## DEKLARACJA ZGODNOŚCI FCC

Ten produkt spełnia wymogi określone w części 15 przepisów FCC. Urządzenie musi spełniać dwa warunki: (1) Nie może powodować szkodliwych zakłóceń i (2) musi odbierać wszelkie zakłócenia, w tym te, które mogą powodować nieprawidłowe działanie urządzenia. Zgodnie z postanowieniami części 2.909 przepisów FCC, stroną odpowiedzialną za to urządzenie jest: Kensington Computer Products Group, 1500 Fashion Island Blvd, 3rd Floor, San Mateo, CA 94404, USA.

## OŚWIADCZENIE O ZGODNOŚCI Z PRZEPISAMI INDUSTRY CANADA

To urządzenie zostało sprawdzone pod kątem zgodności z ograniczeniami określonymi w dokumencie RSS-210. Stwierdzono, że urządzenie jest zgodne z tymi ograniczeniami. Użytkowanie urządzenia podlega dwóm następującym warunkom: (1) Nie może powodować szkodliwych zakłóceń i (2) musi odbierać wszelkie zakłócenia, w tym te, które mogą powodować nieprawidłowe działanie urządzenia.

To urządzenie cyfrowe klasy [B] spełnia wymagania normy kanadyjskiej ICES-003.

## DEKLARACJA ZGODNOŚCI WE

Firma Kensington oświadcza, że ten produkt spełnia podstawowe wymagania i inne warunki odpowiednich dyrektyw WE.

W Europie egzemplarz deklaracji zgodności tego produktu można otrzymać, klikając łącze Compliance Documentation w witrynie internetowej [www.support.kensington.com](http://www.support.kensington.com).

## INFORMACJE TYLKO DLA UŻYTKOWNIKÓW W KRAJACH NALEŻĄCYCH DO UNII EUROPEJSKIEJ

Jeśli produkt jest oznaczony tym symbolem, nie można go wyrzucać jako odpadu komunalnego. Dzięki właściwej utylizacji produktu pomagasz zapobiegać potencjalnemu negatywnemu działaniu na środowisko i na ludzkie zdrowie. Szczegółowe informacje na temat recyklingu produktu można uzyskać w lokalnym urzędzie, firmie zajmującej się wywozem odpadów lub w sklepie, w którym został zakupiony produkt.

Kensington i ACCO są zastrzeżonymi znakami towarowymi firmy ACCO Brands. Kensington Promise jest znakiem usługowym firmy ACCO Brands. Pozostałe zastrzeżone i niezastrzeżone znaki towarowe są własnością odpowiednich podmiotów.

© 2015 Kensington Computer Products Group, oddział firmy ACCO Brands. Kopiowanie, powielanie lub reprodukcja w inny sposób niniejszych materiałów bez pisemnej zgody firmy Kensington Computer Products Group jest surowo zabroniona. Wszelkie prawa zastrzeżone. 02/15

## Русский

### ⚠ ВНИМАНИЕ! МЕРЫ ПРЕДОСТОРОЖНОСТИ

Беспроводной пульт для презентаций оснащен встроенной лазерной указкой. Как и при работе с любой лазерной указкой, во избежание травм следует придерживаться следующих правил техники безопасности:

- Не направляйте лазерную указку в глаза и не смотрите на лазерный луч. Прямое попадание лазерного луча в глаза может мгновенно привести к временному нарушению зрения, например, ослеплению или дезориентации. Это особенно опасно, если зрение является критически важным фактором в текущей ситуации, например, при вождении автомобиля. Кроме того, длительное или неоднократное попадание лазерного луча в глаза может привести к повреждению глаз.
- Никогда не направляйте указку на человека или животное. Лазерная указка предназначена для демонстрации только неодушевленных предметов. Законы некоторых штатов и областей запрещают направлять лазерную указку на представителей правоохранительных органов или любых других граждан. Покупатель/пользователь несет ответственность за использование лазерной указки в соответствии с местными законами.
- Не направляйте лазерную указку на зеркальные поверхности. Отраженный луч может отказать такое же воздействие, как и прямой луч.
- Лазерные указки — не игрушки. Дети не должны использовать указку без присмотра взрослых. В некоторых штатах и областях запрещено приобретение лазерной указки несовершеннолетними лицами. Покупатель/пользователь несет ответственность за покупку и использование лазерной указки в соответствии с местными законами.

### Сведения о беспроводном пульте для презентаций с лазерной указкой

- Приемник оснащен одним световым индикатором двух цветов, зеленого и красного. При нажатии любой кнопки пульта для презентаций, свет одиодный индикатор приемника кратковременно загорается зеленым, сообщая, что заряд батареи достаточен. Если батарея разряжена, свет одиодный индикатор будет мигать красным.
- Максимальный срок работы батарей, входящих в комплект поставки беспроводного пульта для презентаций с лазерной указкой, составляет 0 дин год (при среднестатистической интенсивности использования). Чтобы продлить срок службы батареи, когда устройство не используется, можно отключить пульт ДУ, вставив в него приемник.

### Техническая поддержка

Техническая поддержка доступна для всех зарегистрированных пользователей изделий компании Kensington. Контактная информация о технической поддержке имеется на обратной стороне обложки данного руководства.

### Советы по технической поддержке

- Вы можете найти ответ на ваш вопрос на странице ответов на часто задаваемые вопросы (FAQ) раздела технической поддержки сайта: [www.support.kensington.com](http://www.support.kensington.com).
- Будьте готовы предоставить следующую информацию:
  - Имя, адрес и номер телефона
  - Название изделия компании Kensington
  - Признаки неисправности и что послужило причиной ее возникновения

### Положение по безопасности лазерных устройств класса 2



Пожалуйста, выберите стикер с предупреждением для вашей страны и приклейте его к лазерной указке.

Данное лазерное устройство соответствует международному стандарту EN/IEC 60825-1:2007, Class 2 Laser Product, а также документам 21 CFR 1040.10 и 1040.1, за исключением отклонений, оговоренных в уведомлении 750 от 26.07.2001:

1. Испускание параллельного пучка видимого для глаз излучения;
2. Максимальная мощность непрерывного излучения 1 милливатт, длина волны 650±20 нанометров;
3. Рабочая температура от 0°С до 40°С.

### ⚠ ВНИМАНИЕ!

В данном устройстве отсутствуют детали, подлежащие ремонту. Настройка или применение элементов или процедур, не описанных в документации, влекут за собой опасность подвергнуться электромагнитному излучению.

### Положение о радиопомехах Федеральной Комиссии по связи

Примечание: Данное устройство было проверено и признано соответствующим ограничениям для цифровых устройств класса В в соответствии с Частью 15 правил Федеральной Комиссии по связи. Данные ограничения разработаны, чтобы обеспечить разумную защиту от вредного влияния в жилых помещениях. Данное оборудование вырабатывает, использует и может излучать радиочастотную энергию и, если установлено и используется не в соответствии с инструкциями, может создавать помехи линиям радиосвязи. Однако нет никакой гарантии, что помехи не будут создаваться в определенной обстановке. Если данное оборудование создает помехи радио и телевизионному приему, нужно предпринять следующие меры:

- Voltar ou deslocar a antena receptora.
- Aumentar a distância entre o equipamento e o receptor.
- Conectar o equipamento a uma tomada, que não tenha conexão com a terra, a qual esteja conectada ao receptor.
- Consultar o revendedor ou um técnico de rádio para obter ajuda.

ALTERAÇÕES: Alterações, não aprovadas pela Kensington, podem impedir o uso do dispositivo. Não tente modificar o dispositivo sem a aprovação da Kensington. O uso do dispositivo deve seguir as especificações da FCC e não deve ser usado para fins não autorizados.

Intervalo de frequência de funcionamento: 2,4 GHz

### Posição em conformidade com os requisitos da Comissão Federal das Comunicações dos EUA (FCC)

Parte 15 das regras FCC. O dispositivo atende aos seguintes requisitos: (1) O dispositivo não deve causar interferência prejudicial e (2) o dispositivo deve ser imune a interferências prejudiciais. Como especificado na Seção 2.909 das regras FCC, o fabricante, responsável pelo dispositivo, é a Kensington Computer Products Group, 1500 Fashion Island Blvd, 3rd Floor, San Mateo, CA 94404, USA.

### Posição em conformidade com o padrão canadense de equipamento eletrônico

O dispositivo atende aos seguintes requisitos, especificados no padrão RSS-210. O dispositivo atende aos seguintes requisitos: (1) O dispositivo não deve causar interferência prejudicial e (2) o dispositivo deve ser imune a interferências prejudiciais. Como especificado na Seção 2.909 das regras FCC, o fabricante, responsável pelo dispositivo, é a Kensington Computer Products Group, 1500 Fashion Island Blvd, 3rd Floor, San Mateo, CA 94404, USA.

O dispositivo eletrônico de classe [B] atende ao padrão canadense ICES-003.

### Posição em conformidade com os requisitos do Conselho Europeu

A Kensington declara que este produto atende aos requisitos básicos e outros requisitos aplicáveis das diretivas do Conselho Europeu.

Para obter uma cópia do documento de conformidade deste produto para a Europa, clique no link «Compliance Documentation» no site [www.support.kensington.com](http://www.support.kensington.com).

### Informação apenas para os Estados-Membros da UE



Estes símbolos indicam que este produto não pode ser descartado como lixo doméstico. Para garantir a correta utilização e o tratamento adequado do produto, consulte as instruções de utilização. Para obter informações sobre a reciclagem deste produto, contacte o município onde reside, os serviços de recolha de resíduos da sua área ou a loja onde adquiriu o produto.

Kensington e ACCO – marcas registradas de propriedade da Kensington Computer Products Group, Inc. Kensington Promise – marca de serviço da ACCO Brands. Todos os outros nomes de marcas e produtos são propriedade dos seus respectivos proprietários.

© 2015 Kensington Computer Products Group, Inc. Todos os direitos reservados. Qualquer cópia, duplicação ou reprodução não autorizada sem o consentimento escrito da Kensington Computer Products Group é proibida. Todos os direitos reservados. 02/15

## Português

### ATENÇÃO! INSTRUÇÕES DE SEGURANÇA IMPORTANTES

O apresentador sem fios com Apontador Laser inclui um apontador laser incorporado. Assim, e à semelhança de qualquer outro apontador laser, deve respeitar os avisos seguintes e as instruções de segurança, de modo a evitar lesões.

- Não aponte o apontador laser para os olhos de outra pessoa, nem olhe fixamente para o raio laser. Se apontar o apontador para os olhos de uma pessoa, ou se olhar fixamente para o raio laser, pode ter uma perda temporária de visão, que se manifesta no visionamento de clarões, brilho ofuscante ou desorientação. Tal situação é particularmente perigosa se a pessoa estiver a executar uma actividade que exija muita da visão, como é o caso da condução. Para além disso, a exposição prolongada e/ou repetida ao raio laser pode ser perigosa e nociva para os olhos.
- Não aponte o apontador laser para qualquer parte do corpo de uma pessoa ou de um animal. Os apontadores laser são concebidos para mostrar apenas objectos inanimados. Em alguns estados e províncias, é ilegal apontar apontadores laser para agentes de autoridade ou para qualquer outra pessoa. O comprador/utilizador é responsável pela utilização do seu apontador laser em conformidade com a jurisdição local.
- Não aponte o apontador laser para superfícies espelhadas. Os raios reflectidos podem ter o mesmo efeito dos raios apontados directamente para os olhos.
- Os apontadores laser não são brinquedos. Não deixe um menor utilizar um apontador sem vigilância. Em alguns estados e províncias, a compra e/ou utilização de apontadores por um menor é ilegal. O comprador/utilizador é responsável pela compra ou utilização do seu apontador laser em conformidade com a jurisdição local.

### O Apresentador sem fios com Apontador Laser

- O receptor tem uma luz indicadora com 2 cores: verde e vermelho. Sempre que carregar num botão do apontador, o LED do receptor pisca rapidamente na cor verde para indicar que a carga da pilha está num nível elevado. Se a carga da pilha estiver num nível baixo, o LED passa a vermelho sempre que carregar num botão.
- As pilhas fornecidas com o Apresentador sem fios com Apontador Laser devem durar cerca de um ano. Tal previsão baseia-se num uso médio do aparelho. Para aumentar a vida de uma pilha que não está a ser utilizada, desligue o remoto, introduzindo o receptor no remoto.

### Assistência técnica

A assistência técnica está disponível para todos os utilizadores dos produtos Kensington registados. Não se cobra pela assistência técnica, excepto o custo da chamada telefónica e os valores de longa distância, se aplicáveis. Pode encontrar informações sobre como contactar a assistência técnica na última página deste manual.

### Sugestões de assistência técnica

- Pode encontrar a resposta para o seu problema na secção Perguntas mais frequentes (FAQ) da área de assistência, no website da Kensington: [www.support.kensington.com](http://www.support.kensington.com).
- Ligue de um telemóvel onde tenha acesso ao seu dispositivo
- Tenha por perto as seguintes informações:
  - Nome, morada e número de telefone
  - O nome do produto Kensington
  - Sintomas do problema e o que os provocou

### Declaração de Segurança de Laser de Classe 2



Por favor, seleccione a etiqueta autocolante de aviso de segurança específica do seu país e fixe-a no ponto de laser.

Este dispositivo laser está em conformidade com a Norma Internacional EN/IEC 60825-1:2007, de Produtos Laser de Classe 2, e está igualmente em conformidade com 21 CFR 1040.10 e 1040.1, salvo desvios nos termos do Aviso Sobre Laser N.º 50, de 26 de Julho, 2001:

1. Emissão de um raio paralelo de luz visível;
2. Potência máxima de 1 miliwatt CW, intervalo de comprimento de onda de 650±20 nanómetros;
3. Temperatura de funcionamento entre 0°C e 40°C

### ATENÇÃO!

**Este dispositivo não possui peças passíveis de serem reparadas. A utilização de controlos ou ajustes ou o desempenho de procedimentos que não os especificados no presente documento podem resultar numa exposição perigosa à radiação.**

### DECLARAÇÃO SOBRE A INTERFERÊNCIA DE RADIOFREQUÊNCIA DA FCC (FEDERAL COMMUNICATIONS COMMISSION)

Nota: Este dispositivo foi testado e está em conformidade com os limites estabelecidos para dispositivos digitais de Classe B, de acordo com o disposto na Parte 15 dos regulamentos FCC. Estes limites destinam-se a fornecer uma protecção adequada contra interferências prejudiciais em instalações residenciais. Este equipamento gera, utiliza e pode emitir energia de radiofrequência e, se não for instalado nem utilizado de acordo com as instruções, pode provocar interferências nas comunicações de rádio. No entanto, não existe nenhuma garantia de que essa interferência não ocorra em determinadas instalações. Se este equipamento causar interferências nocivas à recepção de rádio ou televisão, pode fazer o seguinte:

- Reorientar ou mudar a localização da antena de recepção.
- Aumentar a distância entre o equipamento e o receptor.
- Ligar o equipamento a uma tomada de um circuito diferente daquele a que o receptor está ligado.
- Se precisar de ajuda, consulte o agente da Kensington ou um técnico qualificado de rádio/televisão.

**MODIFICAÇÕES:** As modificações que não sejam expressamente aprovadas pela Kensington podem anular a autoridade do utilizador de manusear o dispositivo de acordo com os regulamentos da FCC, não devendo ser feitas.

Intervalo de frequência de funcionamento: 2,4 GHz

### DECLARAÇÃO DE COMPATIBILIDADE E CONFORMIDADE COM A FCC

Este produto está em conformidade com a Parte 15 dos regulamentos da FCC. O funcionamento está sujeito às duas condições: (1) este equipamento não pode causar interferências prejudiciais e (2) tem de suportar as interferências recebidas, incluindo as que possam prejudicar o funcionamento. Como definido na Seção 2.909 dos regulamentos da FCC, a parte responsável por este dispositivo é a Kensington Computer Products Group, 1500 Fashion Island Blvd, 3rd Floor, San Mateo, CA 94404, USA.

### DECLARAÇÃO DE CONFORMIDADE DA INDUSTRY CANADA

Este dispositivo foi testado e está em conformidade com os limites estabelecidos em RSS-210. O seu funcionamento está dependente das duas condições que se seguem: (1) Este dispositivo não pode causar interferências e (2) tem de suportar as interferências recebidas, incluindo as que possam prejudicar o funcionamento.

Este aparelho digital de Classe [B] está em conformidade com a norma canadiana ICES-003.

### DECLARAÇÃO DE CONFORMIDADE DA CE

A Kensington declara que este produto está em conformidade com os requisitos essenciais e outras disposições relevantes das Directivas da CE aplicáveis.

Para a Europa, pode obter uma cópia da Declaração de Conformidade para este produto, se clicar na ligação *Declaração de Conformidade*, em [www.support.kensington.com](http://www.support.kensington.com).

### INFORMAÇÃO APENAS PARA OS ESTADOS-MEMBROS DA UE

A utilização do símbolo indica que este produto não pode ser tratado como lixo doméstico. Ao certificar-se de que se desfaz deste produto correctamente, ajudará a evitar potenciais consequências negativas para o ambiente e para a saúde, que, de outra forma, poderiam ocorrer pelo mau manuseamento deste produto. Para obter informação mais detalhada sobre a reciclagem deste produto, contacte o município onde reside, os serviços de recolha de resíduos da sua área ou a loja onde adquiriu o produto.

Kensington e ACCO são marcas registadas da ACCO Brands. Kensington Promise é um serviço da ACCO Brands. Todas as outras marcas registadas e não registadas são propriedade dos respectivos proprietários.

© 2015 Kensington Computer Products Group, uma divisão da ACCO Brands. Qualquer cópia, duplicação ou reprodução não autorizada dos conteúdos aqui presentes é proibida sem o consentimento escrito da Kensington Computer Products Group. Todos os direitos reservados. 02/15

ملاحظة: تم اختبار هذا الجهاز وتبين أنه يمثل لقيود الأجهزة الرقمية من الفئة «ب»، بموجب الفقرة 15 من قواعد لجنة الاتصالات الفيدرالية. تم وضع تلك القيود لتوفير الحماية المعقولة ضد حدوث تداخل ضار عند التركيب في المناطق السكنية. يولد هذا الجهاز طاقة من ترددات الموجات اللاسلكية ويستخدمها ويمكن أن يشعها، وإذا لم يتم تركيبه واستخدامه بما يتوافق مع التعليمات، فقد يتسبب في حدوث تداخل ضار مع الاتصالات اللاسلكية. وبالرغم من ذلك، فليس هناك ضمان بأن هذا التداخل لن يحدث عند تركيبه بطريقة معينة. إذا تسبب هذا الجهاز في إحداث تداخل ضار مع استقبال إشارة التلفزيون أو الراديو، الأمر الذي يمكن التحقق منه عن طريق تشغيل الجهاز وإيقاف تشغيله، فيوصى المستخدم بمحاولة تصحيح التداخل باستخدام إجراء واحد أو أكثر مما يلي:

- إعادة توجيه هوائي الاستقبال أو تغيير مكانه.
- زيادة مسافة الفصل بين الجهاز وجهاز الاستقبال.
- توصيل الجهاز بمخرج على دائرة كهربية مختلفة عن تلك المتصل بها جهاز الاستقبال.
- استشارة المزود أو فني الراديو/التلفزيون المتمرس للحصول على المساعدة.

**التعديلات:** تؤدي التعديلات، التي لم تصرح Kensington بإجرائها، إلى إلغاء التصريح الممنوح للمستخدم لتشغيل الجهاز وهذا بموجب لوائح لجنة الاتصالات الفيدرالية ويتعين على المستخدم تجنب إجراء أي تعديلات.

مدى تردد التشغيل: 2.4 غيغا هرتز

#### بيان لجنة الاتصالات الفيدرالية حول الامتثال لإعلان المطابقة

يمثل هذا المنتج مع ما تنص عليه الفقرة 15 من قواعد لجنة الاتصالات الفيدرالية، ويخضع التشغيل للشروط التالية: (1) لا يجوز أن يتسبب هذا الجهاز في حدوث تداخل ضار، و(2) يجب أن يقبل هذا الجهاز أي تداخل يتم إجراؤه عليه، بما في ذلك التداخل الناتج عن التشغيل غير المرغوب فيه. كما هو محدد في القسم 2.909 من قواعد لجنة الاتصالات الفيدرالية، فإن الطرف المسؤول عن هذا الجهاز هو شركة Kensington Computer Product Group, 1500 Fashion Island Blvd, 3rd Floor, San Mateo, CA 94404, USA.

#### بيان المطابقة لمعايير الصناعة الكندية

تم اختبار هذا الجهاز ووجد أنه يلتزم بالقيود المحددة من RSS-210. تم اختبار هذا الجهاز ووجد أنه يلتزم بالقيود المحددة من RSS-210. ويخضع التشغيل للشروط التالية: (1) لا يجوز أن يتسبب هذا الجهاز في حدوث تداخل، و(2) يجب أن يقبل هذا الجهاز أي تداخل، بما في ذلك التداخل الناتج عن التشغيل غير المرغوب فيه.

يمثل هذا الجهاز الرقمي من الفئة [ب] بما ينص عليه معيار ICES-003 الكندي.

#### إعلان المطابقة لمعايير الاتحاد الأوروبي

أعلنت شركة Kensington أن هذا المنتج يفي بالمتطلبات الأساسية وغيرها من الشروط ذات الصلة المعمول بها بموجب توجيهات الاتحاد الأوروبي (EC). بالنسبة لأوروبا، يمكن الحصول على نسخة من إعلان المطابقة الخاص بهذا المنتج عن طريق النقر فوق ارتباط «وثائق المطابقة» على موقع [www.support.kensington.com](http://www.support.kensington.com)

#### المعلومات التالية للدول الأعضاء في الاتحاد الأوروبي فقط:

يشير استخدام هذا الرمز إلى أنه لا يجوز التعامل مع هذا المنتج على أنه جزء من النفايات المنزلية. فيحرصك على التأكد من التخلص من هذا المنتج بالشكل الصحيح، ستساعد في منح حدوث العواقب السلبية المحتملة على البيئة وصحة الإنسان، الأمر الذي يمكن أن يحدث نتيجة التخلص من هذا المنتج بشكل غير ملائم. لمزيد من المعلومات التفصيلية حول إعادة تدوير هذا المنتج، الرجاء الاتصال بمكتب المدينة المحلي لديك، أو خدمة التخلص من النفايات المنزلية، أو المتجر الذي اشتريت المنتج منه.

إن Kensington واسم ACCO وتصميمه علامات تجارية مسجلة من علامات ACCO التجارية. Kensington Promise هي علامة خدمة من علامات ACCO التجارية. KeyFolio Fit علامة تجارية من علامات ACCO التجارية. Windows هي علامة تجارية مسجلة لشركة Microsoft في الولايات المتحدة وأو بلدان أخرى. Android هي علامة تجارية لشركة Google Inc. وBluetooth وBluetooth SIG هي علامات تجارية مسجلة تملكها شركة Bluetooth SIG. أما جميع العلامات التجارية المسجلة وغير المسجلة الأخرى فملك لأصحابها المعنيين.

© جميع حقوق الطبع محفوظة لعام 2015 لمجموعة منتجات الكمبيوتر Kensington، وهي فرع من شركة ACCO Brands بالولايات المتحدة، شركة ذات مسؤولية محدودة. يحظر أي نسخ غير مصرح به للمحتويات الواردة هنا، أو تكراره أو إعادة إنتاجه دون أي موافقة كتابية من مجموعة منتجات كمبيوتر Kensington. جميع حقوق محفوظة. 02/15

#### ⚠️ تحذير! إرشادات الأمان المهمة

يشتمل المقدم اللاسلكي المزود بمؤشر ليزر على مؤشر ليزر مضمّن. ولذا، كأي مؤشر ليزر، من المهم الالتزام بالتحذيرات التالية وإرشادات الأمان لمنع حدوث إصابة:

- لا تقم بتسليط مؤشر الليزر في عين أحد الأشخاص أو تحديق في شعاع الليزر. إن تسليط مؤشر الليزر في عين أحد الأشخاص أو التحديق المباشر في شعاع الليزر قد يؤدي على الفور إلى حدوث خلل مؤقت في الرؤية مثل غمي الوميض أو التوهان أو بهر البصر. وهذا يكون شديد الخطورة خاصة إذا كان الشخص المعرض لشعاع الليزر يعمل في نشاط حساس بالنسبة للرؤية مثل القيادة. علاوة على ذلك، يتسبب التعرض لفترة طويلة و/أو التعرض المتكرر إلى شعاع الليزر في حدوث مخاطر وأضرار بالعينين.
- لا تقم مطلقاً بتوجيه مؤشر الليزر إلى أي مكان أو شخص أو حيوان. تختص مؤشرات الليزر باستيضاح الأشياء غير الحية فقط. في بعض الدول والمناطق، من غير القانوني توجيه مؤشر ليزر صوب مسؤول إنفاذ القانون أو أي شخص آخر. يتحمل المشتري/المستخدم مسؤولية أن يكون استخدامه لمؤشر الليزر وفقاً للقوانين المحلية.
- لا تقم بتوجيه مؤشر الليزر نحو الأسطح العاكسة مثل المرآة. يكون للشعاع المنعكس تأثير الشعاع المباشر ذاته على العين.
- مؤشرات الليزر ليست لعب أطفال. لا تسمح للأقرب باستخدام مؤشر ليزر دون مراقبة. في بعض الدول والمناطق، لا يسمح للأقرب بشراء و/أو استخدام المؤشر. يتحمل المشتري/المستخدم مسؤولية أن يكون استخدامه أو شراؤه لمؤشر الليزر وفقاً للقوانين المحلية.

#### حول المقدم اللاسلكي المزود بمؤشر ليزر

- يوجد بجهاز الاستقبال مؤشر ضوء واحد يصدر لونين: أخضر وأحمر. مع كل ضغطة زر بالمقدم، يومض مصباح LED الموجود بجهاز الاستقبال بسرعة باللون الأخضر ليشير إلى أن حالة البطارية جيدة. يومض مصباح LED بالضوء الأحمر مع كل ضغطة زر ليشير إلى انخفاض مستوى البطارية.
- من المفترض أن يعمل المقدم اللاسلكي المزود بمؤشر ليزر لمدة عام بالبطاريات المرفقة معه. وهذا يعتمد على متوسط الاستخدام. لزيادة عمر البطارية إن لم تكن مستخدمة، تأكد من إيقاف وحدة التحكم عن بعد عن طريق إدخال جهاز الاستقبال بها.

#### الدعم الفني

يتوفر الدعم الفني لجميع مستخدمي منتجات Kensington المسجلين. لا تُفرض رسوم على الدعم الفني إلا تكلفة مكالمة الهاتف ومصاريف المسافات الطويلة إن وجدت. يمكن العثور على معلومات الاتصال الخاصة بالدعم الفني على الصفحة الخلفية لهذا الدليل.

#### نصائح الدعم الفني

- قد تعثر على حل لمشكلتك في قسم "الأسئلة المتداولة (FAQ)" في منطقة "الدعم" على موقع Kensington على الويب: [www.support.kensington.com](http://www.support.kensington.com).
- اتصل من هاتف يمكنك الوصول إلى جهازك من خلاله
- كن مستعداً لتوفير المعلومات التالية:
  - الاسم والعنوان ورقم الهاتف
  - اسم منتج Kensington
  - أعراض المشكلة وأسباب حدوثها

#### بيان سلامة الليزر الفئة ب



يمثل جهاز الليزر هذا للمعيار الدولي EN/IEC 60825-1:2007، منتج ليزر الفئة "ب" كما يمثل أيضاً CFR 1040.11-1040.12، باستثناء الانحرافات التي بموجب إشعار الليزر رقم 50 الذي بتاريخ 26 يوليو 2001:

1. انبعاث شعاع مواز للضوء المرئي؛
2. حد أقصى للطاقة يبلغ 1 ملي واط موجة مستمرة، مدى الطول الموجي 650±20 نانومتر؛
3. درجة حرارة التشغيل من 0° مئوية (32° فهرنهايت) إلى 40° مئوية (104° فهرنهايت).

يرجى تحديد ملامح تحذير السلامة الخاص ببلدك والالتزام بمؤشر الليزر

#### ⚠️ تحذير!

لا يشتمل هذا الجهاز على أجزاء قابلة للصيانة. قد يتسبب استخدام عناصر تحكم أو عمليات ضبط أو تنفيذ إجراء غير المنصوص عليها في هذا الدليل في حدوث مخاطر التعرض للإشعاع.

