

Kinderkraft • NESTE AIR • CO-SLEEPER

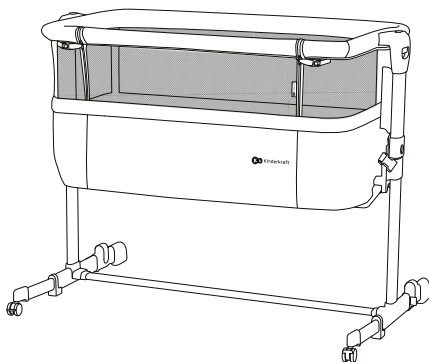

kinderkraft.com



[/kinderkraftofficial](https://www.youtube.com/channel/UC...)



[kinderkraft](https://www.facebook.com/kinderkraft)



[@kinderkraftofficial](https://www.instagram.com/kinderkraftofficial)

(AR) دليل الاستخدام (CS) Návod k obsluze (DE) Bedienungsanleitung (EN) User manual (ES) Manual de uso (FR) Guide d'utilisation (HU) Használati útmutató (IT) Istruzioni per utente (NL) Gebruiksaanwijzing (PL) Instrukcja obsługi (PT) Manual de instruções (RO) Manual de utilizare (RU) Руководство по эксплуатации (SK) Návod na použitie (SV) Bruksanvisning

(AR) سرير جاني (CS) dětská postýlka (DE) beistellbett (EN) co-sleeper (ES) cama infantil (FR) lit bébé (HU) gyerekágy (IT) lettino per bambini (NL) baby bed (PL) łóżeczko dziecięce (PT) berço co-sleeping (RO) pătuț pentru bebeluși și copii (RU) детская кроватка (SK) detská postielka (SV) baby sidosäng

All rights to this data are entirely reserved to 4Kraft Sp. z o.o. Any unauthorized use or misuse, including usufruct, copying, duplication and sharing, wholly or partially, without consent of 4Kraft Sp. z o.o. may result in legal consequences.

AR.....	14
CS	19
DE.....	23
EN.....	29
ES.....	34
FR	39
HU	44
IT	49
NL.....	54
PL.....	59
PT	64
RO.....	68
RU.....	73
SK	78
SV	83

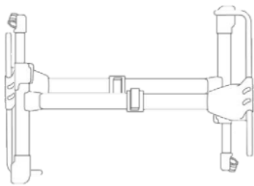

1

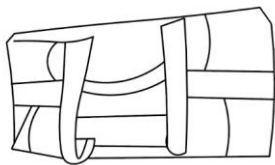

2



3

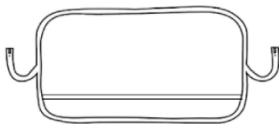

4



5



6



7

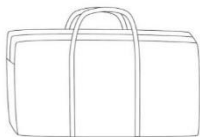

8

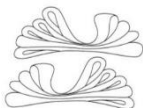

9

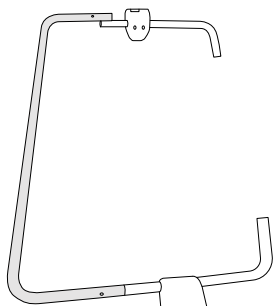

A

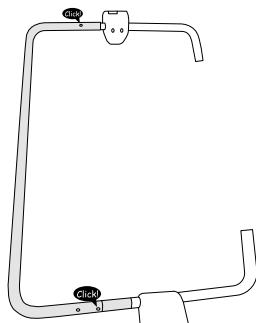

B

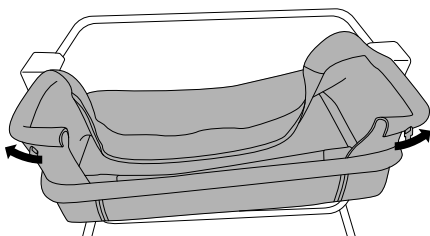

C

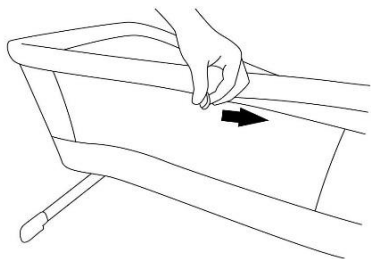

C1

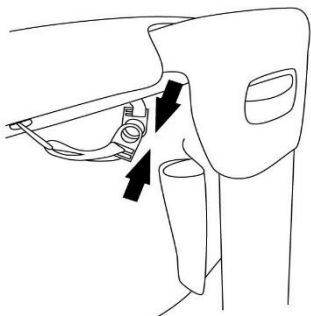

D

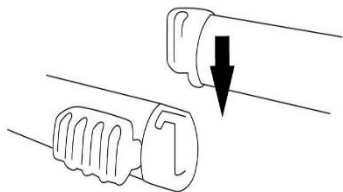

E

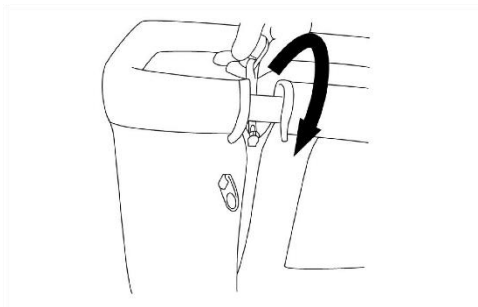

F

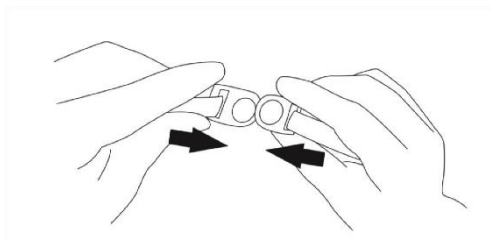

G

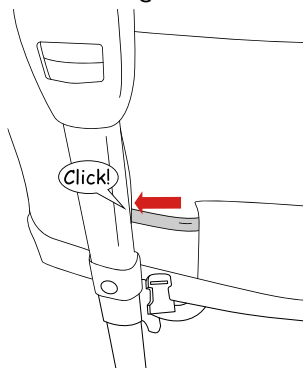

H

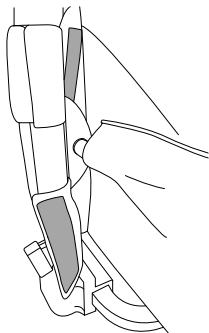

I

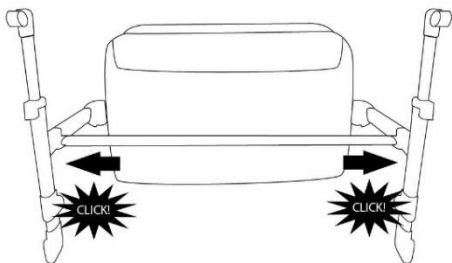

J

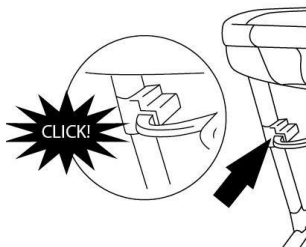

K

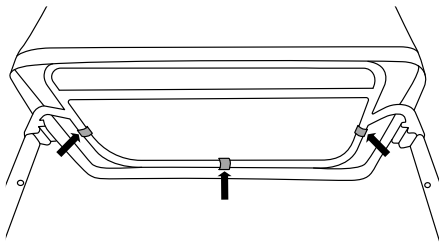

L

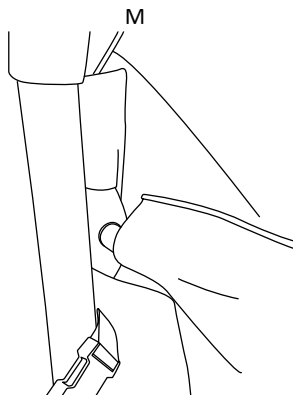
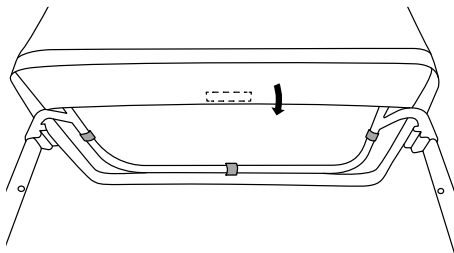

M

N

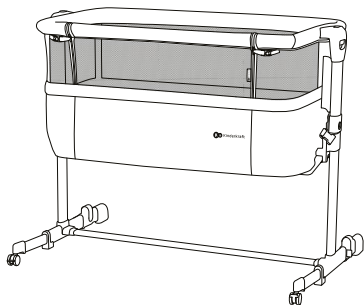

O

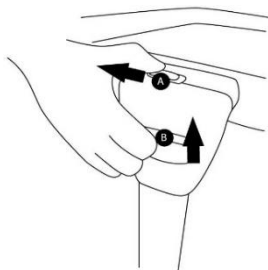

P

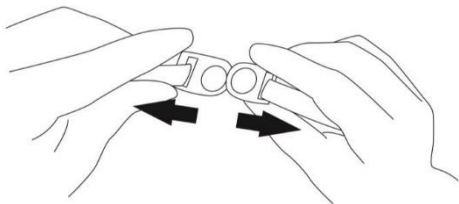

R

9

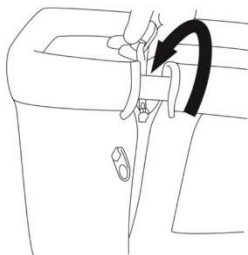

S

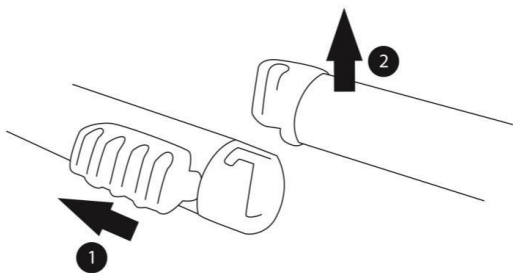

T

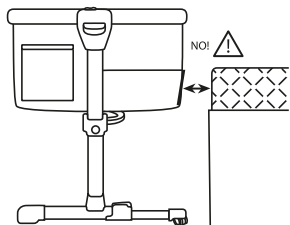
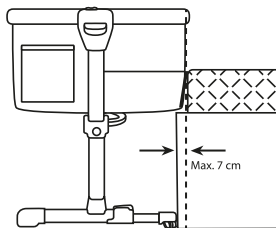
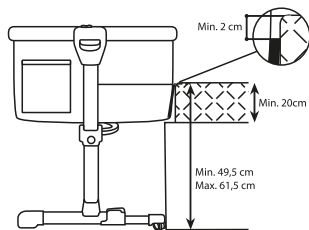
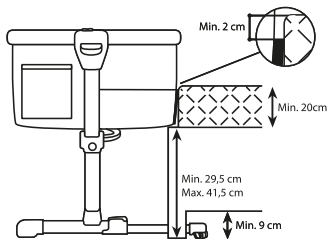

U

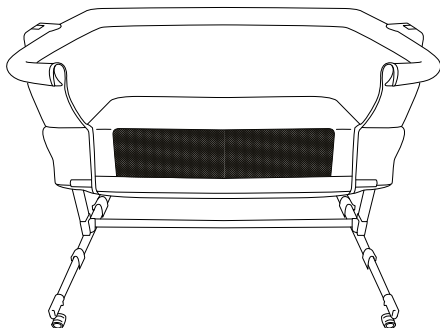

W

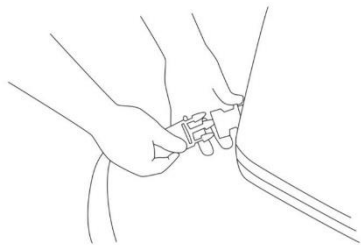

X

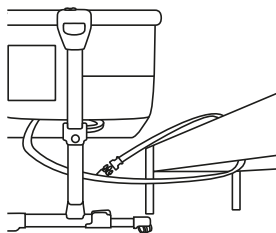
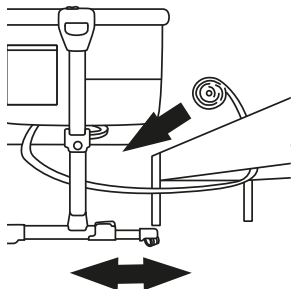

Y

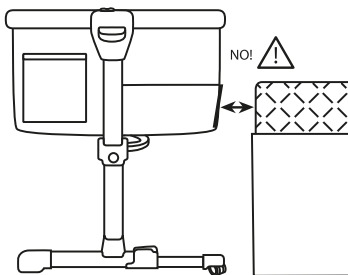
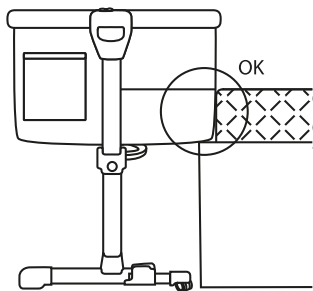

Z

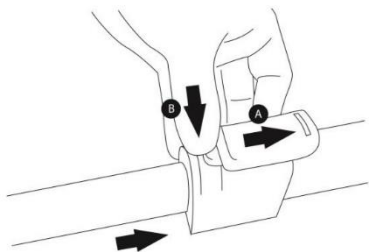

AA

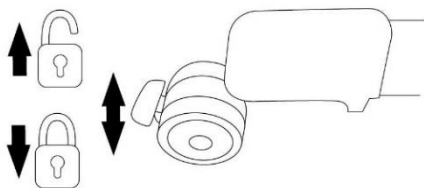

AB

عزيزي العميل!

شكراً لشرائك المنتج من كيندر كرافت.

نصمم منتجاتنا مع وضع طفلك في الاعتبار الأول، إذ نهتم بشدة بالسلامة والجودة مما يضمن لك الحصول على أفضل خيار ممكن.

ملاحظة مهمة!

اقرأ التعليمات بعناية واحتفظ بها للرجوع إليها في المستقبل

احتياطات السلامة

تحذيرات:

- توقف عن استخدام المنتج بمجرد أن يتمكن الطفل من الجلوس أو الانحناء أو النهوض بنفسه.
- قد يؤدي وضع العناصر الإضافية في المنتج إلى انضغاطه.
- لا تضع المنتج بالقرب من منتج آخر - على سبيل المثال: الخيوط، وحبال/ أسلاك الستائر، وما إلى ذلك - حتى لا يتعرض الطفل لخطر الخنق أو الاختناق.
- لا تستخدم أكثر من فراش واحد في المنتج.
- يجب وضع المنتج على أرضية أفقية.

- لا ينبغي السماح للأطفال الصغار باللعب دون إشراف بالقرب من مهد النوم.
- يجب قفل مهد النوم في الوضع الثابت عندما يُترك الطفل دون رقابة.
- يجب دائماً ربط جميع لوازم التجميع بإحكام وبشكل صحيح.
- يجب الحرص على عدم وجود براغي مفكوكة، لأن قد ينحبس جزء من جسم الطفل أو تشبك ملابسه (مثل: الخيوط، والقلائد، وشرائط الدمى للأطفال، وما إلى ذلك) مما قد يشكل خطر الاختناق.
- انتبه لخطر وجود السجائر المشتعلة والنيران المكشوفة وغيرها من مصادر الحرارة الشديدة -مثل: المدفأة الكهربائية، والتدفئة بالغاز، وما إلى ذلك- بالقرب من مهد النوم.
- مهد النوم: أقصى ميل مسموح به - مستويين.
- لا تستخدم مهد النوم إذا تعرضت أحد أجزائه للتلف أو الفقدان أو الكسر. إذا لزم الأمر، اتصل بشركة فور كرافت إس بي. زد أوه. أوه. للحصول على قطع الغيار والمواد اللازمة. لا تستبدل الأجزاء.
- استخدم الفراش المباع مع مهد النوم هذا فقط ولا تضيف فراش ثاني فوقه إذ قد يؤدي إلى خطر الاختناق.
- فيما يتعلق بوضع سرير الأطفال الجانبي، يلزم استخدام الأحزمة (8). لا تستخدم سرير الأطفال الجانبي إذا تعرضت أحد أجزائه للتلف أو الفقدان أو الكسر. إذا لزم الأمر، اتصل بشركة فور كرافت إس بي. زد أوه. أوه. للحصول على قطع الغيار والمواد اللازمة. لا تستبدل الأجزاء.

- يمكن الاطلاع على الارتفاع من أرضية سرير البالغين الذي يتناسب مع السرير الجانبي في الصورة U.
- يمكن العثور على معلومات بشأن أنواع أسرة البالغين التي تناسب سرير الأطفال الجانبي في الصورة U.
- يجب ألا يستخدم المستخدم نظام تثبيت آخر.
- يُحظر استخدام أسرة الأطفال الجانبية في وضع مائل.
- لمنع خطر الاحتراق الناجم عن الانحباس، يجب تثبيت سرير الأطفال الجانبي بسرير البالغين بشكل صحيح باستخدام نظام التثبيت.
- يُحظر وجود فجوة بين الجانب المنخفض لسرير الأطفال الجانبي وفرش سرير البالغين.
- افحص مدى إحكام ربط نظام التثبيت قبل كل استخدام عن طريق سحب سرير الأطفال الجانبي في اتجاه بعيد عن سرير البالغين.
- إذا كانت هناك أي فجوة بين سرير الأطفال الجانبي وسرير البالغين، فلا تستخدم المنتج.
- يجب ألا تسد الفجوات بالوسائد أو البطانيات أو غيرها من الأغراض.
- خطر! ارفع دائماً الجانب المنسدل بالكامل عندما لا يكون السرير مثبتاً بسرير البالغين.

• لتجنب خطر انحباس رقبة الطفل فوق القضيب العلوي على الجانب المجاور لسرير البالغين، يجب ألا يكون القضيب العلوي أعلى من فراش سرير البالغين.

• لتجنب خطر تعرض طفلك للاختناق، يجب دائماً إبقاء نظام التهوية بسرير البالغين بعيداً عن مهد النوم وخارجه.

1. قائمة مكونات سرير الأطفال - الصفحة 3

1	إطار جانبي 2x2	6	عارضة
2	مادة سرير الأطفال	7	فراش
3	الإطار الرئيسي للسرير	8	حقيبة حمل
4	الدعامة المتوسطة للجزء السفلي من سرير الأطفال	9	أحزمة ربط
5	كثيفة جانبية في وسادة سرير الأطفال		

2. تركيب سرير الأطفال:

جوز سطح مناسب لتجنب تلف المنتج أثناء تجميعه. وصل الإطارات الجانبية (1) بالإطار الرئيسي (3) لسرير الأطفال (الشكل A). ستسمع صوت "طقطقة" إذا تم تجميعها بشكل صحيح (الشكل B). حرك المادة (2) على المناطق المكشوفة من الإطار الجانبي (الشكل C). ضع المادة (2) على أنبوب الإطار الرئيسي وأغلق السحاب (الشكل C1). تنبيه! تذكر أن تقوم بتأمين السحاب لمنع فتحه (الشكل D). وصل أنبوب الجانب المنسدل بالجزء العلوي من الإطار (الشكل E)، وقم بتأمينه باستخدام السحاب على كلا الطرفين (الشكل F). تنبيه! تذكر أن تقوم بتأمين السحاب لمنع فتحه (الشكل G). أدخل طرفي الكثيفة الجانبية (5) في مادة وسادة سرير الأطفال في الفتحات المناسبة في كلا الإطارين الجانبيين (الشكل H). بعد ذلك، وصل الكثيفة بقوائم سرير الأطفال عن طريق تحريكها على طول كلا الجانبين في الفتحات المناسبة (الشكل I, H). ستسمع صوت "طقطقة" إذا تم تجميعها بشكل صحيح. ضع سرير الأطفال على الجانب المقابل للجانب المنسدل. أدخل القضيب (6) في القوائم وتأكد من تثبيت المزالج على كلا الجانبين (الشكل J). ضع سرير الأطفال في الوضع الرأسي. وصل الكثيفة السفلية (4) بقوائم سرير الأطفال، وحركها على طول كلا الجانبين حتى ثقفل - ستسمع صوت "طقطقة" مميزة عند حدوث ذلك (الشكل K). ثبت الكثيفة السفلية (4) بقاعدة سرير الأطفال باستخدام ثلاث مثبتات صغيرة للخطاطيف والحلقات (الشكل L). مرر مادة سرير الأطفال فوق الكثيفة السفلية، وثبتها باستخدام مثبت كبير للخطاطيف والحلقات (الشكل M). لف مثبتات الخطاطيف والحلقات حول الكتل الموجودة على جانب سرير الأطفال (الشكل N). ضع الفراش في السرير. يتضح المنتج المجمع في (الشكل O).

3. ضبط الارتفاع:

يمكن ضبط ارتفاع سرير الأطفال على 5 مستويات مختلفة. لضبط السرير على الارتفاع المطلوب، امسك السرير بقدمك وحرك الزر A جانبًا مع الضغط على الزر B واضبط إطار سرير الأطفال على الارتفاع المطلوب (الشكل P).

4. السرير الجانبي:

لتوصيل سرير الأطفال بسرير الأهالي، أزل أدوات الأمان الموجودة على الأقبال (الشكل R). افتح السحابات الموجودة على كلا الجانبين (الشكل S). حرّك الزراع واسحب أنبوب اللوح الجانبي (الشكل T). كرر هذه الخطوات على الجانب الآخر. أزل اللوح الجانبي لسرير الأطفال (الشكل W) واسحب الأنبوب خارجه. اضبط ارتفاع سرير الأطفال مع سرير الأهالي (الشكل U). اربط مشبك أحزمة الربط بسرير الأطفال (الشكل X). قم بتعشيق الأحزمة إما من خلال السرير بالكامل أو فقط من خلال القضيب الجانبي (الشكل Y)، واضبطها بحيث يتم تثبيت سرير الأطفال بإحكام في سرير الأهالي (الشكل Z). لف الأجزاء المفكوكة من الأحزمة (9) أسفل سرير الأطفال. لتحريك سرير الأطفال إلى أقرب مكان ممكن من قاعدة سرير الأهالي، حرّك الزر A جانبًا (الشكل AA) وفي الوقت نفسه اضغط على الزر B. حرّك القوائم إلى المسافة المطلوبة. انتبه! تأكد من ضبط الأحزمة بشكل صحيح ومن مجاورة سرير الأطفال لفرش سرير الأهالي (الشكل Z).

5. قفل العجلات:

يحتوي سرير الأطفال على عجلتين تسمان بتحريك السرير وتوصيله بسرير الأهالي. لقفل العجلات، اضغط على زر القفل لأسفل. لفتح القفل، حرّك الزر لأعلى (الشكل AB).

6. الصيانة والتنظيف

الإطار - يُنظف باستخدام قطعة قماش ناعمة الملمس ونظيفة وجافة.

لا تغسل المنتج، نظّفه برفق باستخدام قطعة قماش مبللة وسائل تنظيف خفيف.		اغسل عند 30 درجة مئوية كحد أقصى، واغسله بلطف.	
لا تكويه.		لا تستخدم مبيض الأقمشة.	
لا تنظفه تنظيفًا جافًا.		لا تستخدم التجفيف الآلي.	

لا تطو المنتج أو تخزنه وهو مبلل ولا تخزنه أبدًا في الظروف الرطبة، فقد يؤدي ذلك إلى نمو العفن.

Děkujeme za zakoupení výrobku značky Kinderkraft. Tvoříme výrobky pro vaše dítě – dbáme vždy na bezpečnost a kvalitu a zajišťujeme tak pohodlí toho nejlepšího výběru.

DŮLEŽITÉ, UCHOVEJTE PRO BUDOUCÍ POUŽITÍ, ČTĚTE POZORNĚ

POKYNY K BEZPEČNOSTI A BEZPEČNOSTNÍ OPATŘENÍ VAROVÁNÍ

- **Nepoužívejte tento produkt bez předchozího přečtení návodu k použití.**
- **Produkt přestaňte používat, jakmile vaše dítě bude schopno posadit se, kleknout nebo vytáhnout se.**
- **Umístění dalších prvků na produkt může způsobit udušení.**
- **Neumisťujte produkt vedle jiného produktu, který by mohl představovat nebezpečí udušení, jako jsou např. provázky, šňůry od záclony atd.**
- **V rámci produktu nepoužívejte více než jednu matraci.**
- **Produkt umístěte na horizontální podlaze.**
- **Malé děti by neměly hrát bez doprovodu u postýlky.**
- **Postýlka by měla být uzamčena v pevné poloze, když dítě zůstává bez doprovodu.**

- Všechna montážní zařízení musí být vždy správně utažena.
- Ujistěte se, že šrouby nejsou uvolněny, protože dítě se může dostat s nimi do kontaktu, nebo se mohou zamotat do oblečení nebo předmětů (např. provázky, náhrdelníky, stužky na panenky atd.), co představuje nebezpečí udušení.
- Měli byste si být vědomi rizik spojených s kouřením cigaret, udržováním otevřeného plamene nebo jiného zdroje tepla, jako jsou elektrické topné prvky, plynové pece atd. u postýlky
- Postýlka: maximální přípustný sklon - 2 úrovně.
- Nepoužívejte postýlku, pokud chybí jakékoliv součásti nebo jsou poškozené nebo rozbité. V případě potřeby kontaktujte 4kraft Sp. z o.o. pro získání náhradních dílů a vyučovacích materiálů. NEVYMĚŇUJTE součásti.
- Používejte pouze matraci dodávanou spolu s touto postýlkou, nekladte druhou matraci na původní matraci, tohle může způsobit nebezpečí udušení.
- V případě spaní v postýlce u postele dospělých, je třeba použít pásy (8). NEDĚLEJTE to, pokud chybí jakékoliv součásti, nebo pokud jsou poškozené nebo rozbité. V případě potřeby kontaktujte 4kraft Sp. z o.o. pro získání náhradních dílů a vyučovací literatury. NEVYMĚŇUJTE součásti
- Vzdálenost postýlky od podlahy k posteli dospělého se nachází na fotografii U.

- Informace o typech postelí pro dospělé, které jsou vhodné pro postýlku, se nachází na fotografii U.
- Uživatel nesmí používat jiný upevňovací systém.
- Nikdy nedávejte postýlku do šikmé polohy.
- Aby se zabránilo riziku udušení v důsledku zamotání, musí být postýlka správně připevněna k posteli pro dospělé pomocí upevňovacího systému.
- Mezi spodní částí postýlky a matrací postele pro dospělé nesmí být mezera.
- Před každým použitím zkontrolujte těsnost upevňovacího systému odtažením postýlky ve směru proti posteli pro dospělé.
- **NEPOUŽÍVEJTE** produkt, pokud je mezi postýlkou a postelí pro dospělé mezera
- Nevypĺňujte mezery polštáři, dekami nebo jinými předměty.
- **NEBEZPEČÍ !** - Vždy byste měli co nejvíce zvednout klesající stranu, když není připojena k posteli pro dospělé.
- **Aby se zabránilo nebezpečí uvíznutí krku dítěte mezi horním zábradlím a boční částí, která se nachází hned vedle postelí pro dospělé, horní zábradlí nesmí být vyšší než matrace k posteli pro dospělé.**
- **Aby se zabránilo riziku udušení dítěte, musí být systém upevňující postýlku k posteli dospělého mimo něj.**

1. Seznam prvků postýlky - str. 3

1	Boční rám x2	6	Příčka
2	Materiál postýlky	7	Matrace
3	Hlavní rám postýlky	8	Taška na přenášení
4	Centrální podpěra pro spodní část postýlky	9	Upevňovací pásy
5	Boční podpěra v ložním prádle postýlky		

2. Montáž postýlky:

Připravte si vhodný povrch, aby nedošlo k poškození výrobku při montáži. Spojte boční rámy (1) s hlavním rámem (3) postele (obr. A), správnou montáž charakterizuje zacvaknutí (obr. B). Nasuňte ozdobný materiál přes odkryté části bočního rámu (obr. C). Navlečte látku (2) na trubku hlavního rámu a zapněte zip (obr. C1). **POZOR! Nezapomeňte zajistit zip proti rozepnutí (obr. D).** Připojte trubku sklopné strany k horní části rámu (obr. E) a zajistěte ji zipem na obou koncích (obr. F). **POZOR! Nezapomeňte zajistit zip proti rozepnutí (obr. G).** Vložte konce boční podpěry (5) na ložního prádla postýlky do příslušných otvorů na obou bočních rámech (obr. H). Potom spojte podpěru s nohama postýlky tak, že ji na obou stranách zasunete do příslušných otvorů (obr. H, I). Správná montáž se vyznačuje cvaknutím. Postýlku umístěte na opačnou stranu než je sklopná strana. Zasuňte příčku (6) do nohou a ujistěte se, že jsou západky na obou stranách zajištěny (obr. J). Postýlku dejte zpět do vzpřímené polohy. Připojte spodní podpěru (4) k nohám postýlky, posuňte ji na obou stranách, dokud nezapadne, což je signalizováno charakteristickým cvaknutím (obr. K). Připevněte spodní podpěru (4) ke spodní části postýlky pomocí tří malých suchých zipů (obr. L). Nasadte materiál postýlky na spodní podpěru a zajistěte jej velkým suchým zipem (obr. M). Omotejte suchý zip kolem podpěr na bocích postýlky (obr. N). Vložte matraci do postýlky. Sestavený výrobek je znázorněn na obrázku O.

3. Nastavení výšky:

Postýlka má 5stupňovou regulaci výšky. Pro nastavení vybrané výšky je nutné přidržit postýlku nohou, přesunout tlačítko A do strany a zároveň stisknout tlačítko B a nastavit rám ve vybrané výšce (obr.P).

4. Funkce přidavné postýlky:







Pro přistavení postýlky k lůžku rodičů odepněte zajištění nacházející se při zámcích (obr. R). Rozepněte zdrhovadla po obou stranách (obr. S). Přesuňte páku a vysuňte trubku bočního panelu (Obr. T). Činnost opakujte z druhé strany. Vyjměte boční panel ven z postýlky (obr. W) a vytáhněte trubku ze středu. Přizusobte výšku postýlky lůžku rodičů (obr. U). Zapněte přezku upevňovacích pásů při postýlce (obr. X). Propleťte pásy celou postýlkou nebo pouze bočním nosníkem (obr. Y) a regulujte tak, aby dětská postýlka těsně přiléhala k posteli rodičů (obr. Z). Volné části upevňovacích pásů (9) sviňte pod postýlku. Pro přisunutí postýlky maximálně k základně postele rodičů přesuňte tlačítko A do strany (obr. AA) a zároveň stiskněte tlačítko B. Ve stejné době přisouvejte nohy na vybranou vzdálenost. **POZOR! Ujistěte se, že pásy jsou vhodně přizpůsobeny a postýlka přiléhá k matraci rodičů (obr. Z).**

5. Blokování kol:

Postýlka má 2 kolečka, která usnadňují její přenášení a přizpůsobení posteli rodičů. Pro jejich zablokování stiskněte blokující tlačítko. Pro odblokování přesuňte tlačítko nahoru (obr. AB)

6. ČIŠTĚNÍ

Rám - čistěte měkkým, čistým a suchým hadříkem.

	Prát max. při teplotě 30 ° C, šetrné praní.		Neperte. Výrobek můžete opatrně omýt vlhkým hadříkem a jemným mycím prostředkem.
	Nebělte.		Nežehlete.
	Nesušte v bubnové sušičce.		Nečistěte chemicky.

Výrobek neskladujte ani neuchovávejte, pokud je mokrá a nikdy jej neskladujte ve vlhkých podmínkách, protože to může způsobit vznik plísně.

DE

Sehr geehrte Kundin, sehr geehrter Kunde,

Vielen Dank für den Kauf des Produktes der Marke Kinderkraft. Bei der Entwicklung unserer Produkte ist uns Ihr Kind wichtig - wir kümmern uns stets um die Sicherheit und Qualität und stellen somit den Komfort der besten Wahl sicher.

**WICHTIG ZUM
NACHLESEN
AUFBEWAHREN
AUFMERKSAM LESEN**

**SICHERHEITSVORSCHRIFTEN UND SCHUTZMASSNAHMEN
ACHTUNG!**

- **Verwenden Sie dieses Produkt nicht, ohne vorher die Bedienungsanleitung gelesen zu haben.**
- **Stellen Sie die Verwendung des Produkts ein, sobald das Kind sich aufsetzen, niederknien oder hochziehen kann.**
- **Das Platzieren zusätzlicher Gegenstände auf dem Produkt kann zum Erstickten führen.**
- **Stellen Sie das Produkt nicht in der Nähe von anderen Produkten auf, bei denen Erstickungsgefahr besteht, z. B. Schnüre, Vorhangschnüre usw.**
- **Verwenden Sie nicht mehr als eine Matratze als Teil des Produkts.**
- Stellen Sie das Produkt auf einen ebenen Boden.
- Kleine Kinder dürfen nicht unbeaufsichtigt in der Nähe des Kinderbettes spielen.
- Das Kinderbett sollte in einer festen Position verriegelt sein, wenn das Kind unbeaufsichtigt bleibt.
- Alle Befestigungselemente sollten immer fest angezogen sein.
- Stellen Sie sicher, dass keine Schrauben gelöst werden, da ein Kind mit ihnen in Kontakt kommen könnte, oder sie sich in Kleidung oder Gegenständen (z. B. Schnüren, Halsketten, Babypuppenbändern usw.) verfangen könnten, was eine Erstickungsgefahr darstellen könnte.
- Beachten Sie die Risiken, die mit dem Rauchen, dem Halten einer offenen Flamme oder einer anderen Wärmequelle, z.

- B. elektrischen Heizelementen, Gasherden usw., in der Nähe des Bettes verbunden sind.
- Kinderbett: maximal zulässige Neigung - 2 Ebenen.
 - Verwenden Sie das Kinderbett NICHT, wenn Teile fehlen, beschädigt oder gebrochen sind. Bei Bedarf wenden Sie sich bitte an 4Kraft Sp. z o. o. für Ersatzteile und Anleitungsmaterialien. Teile NICHT ersetzen.
 - Verwenden Sie nur die mit diesem Kinderbett verkaufte Matratze. Legen Sie keine zweite Matratze auf die Originalmatratze, da Erstickungsgefahr besteht.
 - Wenn in einem Kinderbett neben einem Erwachsenenbett geschlafen wird, sind Gurte (8) erforderlich. Tun Sie dies NICHT, wenn Teile fehlen, beschädigt oder gebrochen sind. Bei Bedarf wenden Sie sich bitte an 4Kraft Sp. z o. o. für Ersatzteile und Schulungsliteratur. Teile NICHT ersetzen
 - Der Abstand zwischen dem Kinderbett und dem Boden in Bezug auf das Bett des Erwachsenen ist in Foto U dargestellt.
 - Informationen zu den für ein Kinderbett geeigneten Arten von Erwachsenenbetten finden Sie auf Foto U.
 - Der Benutzer darf kein anderes Befestigungssystem verwenden.
 - Stellen Sie das Kinderbett niemals in eine gekippte Position.
 - Um der Erstickungsgefahr durch Einklemmen vorzubeugen, muss das Kinderbett mit Hilfe eines Befestigungssystems

ordnungsgemäß am Bett des Erwachsenen befestigt werden.

- Es darf kein Spalt zwischen dem Boden des Kinderbetts und der Matratze des Erwachsenenbetts bestehen.
- Prüfen Sie vor jedem Gebrauch die Dichtigkeit des Befestigungssystems, indem Sie das Kinderbett in die gegenüberliegende Richtung zum Erwachsenenbett ziehen.
- Verwenden Sie das Produkt NICHT, wenn zwischen dem Kinderbett und dem Bett für Erwachsene ein Spalt besteht.
- Füllen Sie den Spalt nicht mit Kissen, Decken oder anderen Gegenständen aus.
- GEFAHR! - Heben Sie die absteigende Seite immer so weit wie möglich an, wenn sie nicht am Erwachsenenbett befestigt ist.
- **Um die Gefahr zu vermeiden, dass der Hals des Kindes zwischen dem oberen Handlauf und dem Seitenteil neben dem Erwachsenenbett eingeklemmt wird, darf der obere Handlauf nicht höher als die Matratze des Erwachsenenbettes sein.**
- **Um das Risiko des Erstickens des Kindes zu vermeiden, muss das System zur Befestigung des Kinderbetts am Bett des Erwachsenen außen angebracht werden.**

1. Liste der Komponenten des Kinderbettes – S. 3

1	Seitenrahmen x2	6	Querstange
2	Kinderbettstoff	7	Matratze
3	Hauptrahmen des Kinderbetts	8	Tragetasche
4	Seitenstütze, die den Boden des Kinderbetts stützt	9	Befestigungsgurte
5	Seitenstütze in dem Kinderbett Bezuges		

2. Montage des Kinderbetts:

Bereiten Sie eine geeignete Fläche vor, damit das Produkt beim Zusammenbau nicht beschädigt wird. Verbinden Sie die Seitenrahmen (1) mit dem Hauptrahmen (3) des Kinderbettes ((Abbildung A) – die richtige Montage wird durch ein hörbares "Klicken" bestätigt (Abbildung B). Schieben Sie das Material auf die freiliegenden Bereiche des Seitenrahmens (Abbildung C). Legen Sie den Stoff (2) auf das Rohr des Hauptrahmens und schließen Sie den Reißverschluss (Abb. C1). **VORSICHT! Denken Sie daran, den Reißverschluss zu sichern, um ein Öffnen zu verhindern (Abbildung D).** Verbinden Sie das Rohr der herunterklappbaren Seite mit dem oberen Teil des Rahmens (Abbildung E) und sichern Sie es mit dem Reißverschluss an beiden Enden (Abbildung F). **VORSICHT! Denken Sie daran, den Reißverschluss zu sichern, um ein Öffnen zu verhindern (Abbildung G).** Stecken Sie die Enden der Seitenstützen (5), die sich im Bezuge das Kinderbett befinden, in die entsprechenden Löcher an beiden Seitenrahmen (Abb. H). Verbinden Sie nun den Bügel mit den Beinen des Kinderbettes, indem Sie ihn an beiden Seiten in die entsprechenden Öffnungen schieben (Abbildung H, I). Die richtige Montage wird durch ein hörbares "Klicken" bestätigt. Stellen Sie das Kinderbett auf die Seite, die der Klappseite gegenüberliegt. Schieben Sie die Stange (6) in die Beine und vergewissern Sie sich, dass die Verriegelungen auf beiden Seiten gesichert sind (Abbildung J). Stellen Sie das Kinderbett wieder senkrecht. Verbinden Sie die untere Halterung (4) mit den Beinen des Kinderbettes und schieben Sie sie an beiden Seiten ein, bis sie einrastet – dabei hören Sie ein deutliches "Klicken" (Abbildung K). Befestigen Sie die Bodenstütze (4) mit drei kleinen Klettverschlüssen an der Unterseite des Kinderbettes (Abb. L). Schieben Sie den Kinderbettstoff auf die Bodenstütze und befestigen Sie ihn mit einem großen Klettverschluss (Abb. M). Wickeln Sie die Klettverschlüsse um die Halterungen an der Seite des Kinderbettes (Abbildung N). Legen Sie die Matratze in das Bettchen. Das zusammengebaute Produkt ist in Abbildung O dargestellt.

3. Höhenverstellung:

Das Kinderbett hat eine 5- stufige Höhenverstellung. Um die gewünschte Höhe einzustellen, halten Sie das Kinderbett mit Ihrem Fuß fest, bewegen Sie den A-Druckknopf zur Seite, während Sie die B-Druckknopf drücken, und stellen Sie den Rahmen auf die gewünschte Höhe ein (Abb. P).

4. Funktion des zugestellten Kinderbetts:

Um das Kinderbett an das Elternbett hinzustellen, lösen Sie die Sicherheitssperren an den Verschlüssen (Abb. R). Entriegeln Sie die Reißverschlüsse auf beiden Seiten (Abb. S). Bewegen Sie den Hebel und schieben Sie das Seitenwandrohr heraus (Abb. T). Wiederholen Sie diese Tätigkeit auf der anderen Seite. Entfernen Sie die Seitenwand an der Außenseite des Kinderbetts (Abb. W) und ziehen Sie das Rohr heraus. Passen Sie die Höhe des Kinderbetts an das Bett der Eltern an (Abb. U). Befestigen Sie die Schnalle der Befestigungsgurte am Kinderbett (Abb. X). Fädeln Sie die Gurte durch das gesamte Bett oder nur durch den Seitenbalken (Abb. Y) und stellen Sie sie so ein, dass das Kinderbett fest am Bett der Eltern anliegt (Abb. Z). Rollen Sie die losen Teile der Befestigungsgurte (9) unter das Kinderbett. Um das Kinderbett so nah wie möglich an das Elternbett zu bringen, bewegen Sie den Druckknopf A zur Seite (Abb. AA) und drücken Sie gleichzeitig den Druckknopf B. Schieben Sie gleichzeitig die Beine in den



gewünschten Abstand heran. **WARNUNG! Stellen Sie sicher, dass die Gurte richtig eingestellt sind und das Kinderbett an der Matratze der Eltern anliegt (Abb. Z).**

5. Blockieren der Räder:

Das Kinderbett hat 2 Räder, die das Tragen und Anpassen an das Bett der Eltern erleichtern. Drücken Sie zum Verriegeln den Verriegelungsknopf nach unten. Schieben Sie zum Entsperren den Knopf nach oben (Abb. AB).

6. Wartung und Reinigung

Rahmen - mit einem weichen, sauberen und trockenen Tuch reinigen.

	Bei max. 30 °C waschen, Schongang.		Nicht waschen. Das Produkt kann mit einem feuchten Lappen und einem milden Reinigungsmittel sanft abgewischt werden.
	Keine Bleichmittel verwenden		Nicht bügeln
	Nicht im Trommelrockner trocknen		Nicht chemisch reinigen

Das feuchte Produkt nicht zusammenklappen und nicht feucht oder in einer feuchten Umgebung aufbewahren, weil es zur Schimmelbildung führen kann.

Dear customer

Thank you for choosing a product by Kinderkraft. Our designs are child-oriented – safety and quality always comes first, stay comfortable knowing that you have made the best choice.

IMPORTANT, RETAIN FOR FUTURE REFERENCE, READ CAREFULLY

SAFETY INSTRUCTIONS AND PRECAUTIONS. WARNING:

- **Do not use this product without reading the instructions for use first.**
- **Stop using the product as soon as the child can sit or kneel or pull itself up.**
- **Placing additional items in the product may cause suffocation.**
- **Do not place the product close to another product, which could present a danger of suffocation or strangulation, e.g. strings, blind/curtain cords, etc.**
- **Do not use more than one mattress in the product.**
- **The product should be placed on a horizontal floor.**

- Young children should not be allowed to play unsupervised in the vicinity of the crib.
- The crib should be locked in the fixed position when the child is left unattended.
- All assembly fittings should always be tightened properly.
- Care should be taken that no screws are loose, because a child could trap parts of the body or clothing (e.g. strings, necklaces, ribbons for babies' dummies, etc.), which would pose a risk of strangulation.
- Be aware of the risk of burning cigarettes, open fires and other sources of strong heat, such as electric bar fires, gas fires, etc. in the near vicinity of the crib
- Crib: maximum inclination allowed – 2 levels.
- DO NOT use crib if any parts are missing, damaged, or broken. Contact 4Kraft Sp. z o.o. for replacement parts and instructional literature if needed. DO NOT substitute parts.
- Only use the mattress sold with this crib, do not add a second mattress on this one, suffocation hazards.
- For the bedside sleeper mode, use of straps (8) is required. DO NOT use bedside sleeper if any parts are missing, damaged, or broken. Contact 4Kraft sp. z o.o. for replacement parts and instructional literature if needed. DO NOT substitute parts
- Height from the floor of the adult's bed for which the bedside sleeper is suitable can be found on picture U.

- Information on the types of adult bed for which the bedside sleeper is suitable can be found on picture U.
- User shall not use other attachment system.
- Bedside sleepers shall never be used in an inclined position
- To prevent a suffocation hazard from entrapment, the bedside sleeper shall be properly secured to the adult bed using the attachment system.
- There shall never be a gap between the lower side of the bedside sleeper and the mattress of the adult bed.
- Check the tightness of the attachment system before each use by pulling the bedside sleeper in a direction away from adult bed.
- If there is any gap between the bedside sleeper and the adult bed, DO NOT use product.
- Gaps should not be filled with pillows, blankets or other items.
- DANGER! – Always completely raise the drop side when not attached to the adult's bed
- **To avoid hazards from the child's neck being caught on the top rail on the side that is next to the adult bed, the top rail must not be higher than the adult bed mattress.**
- **To avoid the risk of your child being strangled the attachment system to the adult's bed shall always be kept away from and out of the crib.**

1. List of baby cot components - page 3

1	Side frame x2	6	Crossbar
2	Cot material	7	Mattress
3	Main frame of the cot	8	Carrying Bag
4	Middle support of the cot's bottom	9	Fastening straps
5	Side bracket in the cot padding		

2. Mounting of the cot:

Prepare an appropriate surface to avoid damaging the product during assembly. Connect the side frames (1) with the main frame (3) of the cot (figure A) – you'll hear a "click" if it's assembled correctly (figure B). Slide the material (2) onto the exposed areas of the side frame (figure C). Place the material onto the tube of the main frame and fasten the zipper (figure C1). **CAUTION! Remember to secure the zipper to prevent opening (figure D).** Connect the tube of the drop-down side to the top part of the frame (figure E) and secure using the zipper on both ends (figure F). **CAUTION! Remember to secure the zipper to prevent opening (figure G).** Slide the ends of the side bracket (5) in the cot padding material into the relevant openings in both side frames (figure H). Next, connect the bracket to the legs of the cot by sliding it in along both sides into the relevant openings (figure H, I). You'll hear a "click" if it's assembled correctly. Place the cot on the side opposite to the drop-down side. Slide the bar (6) into the legs and make sure that the latches on both sides are secured (figure J). Place the cot back in the vertical position. Connect the bottom bracket (4) to the legs of the cot, and slide it in along both sides until it locks – you'll hear a distinctive "click" when this happens (figure K). Affix the bottom bracket (4) to the base of the cot using three small hook-and-loop closures (figure L). Slide the material of the cot over the bottom bracket, and affix with a large hook-and-loop closure (figure M). Wrap the hook-and-loop closures around the brackets on the side of the cot (figure N). Place the mattress in the cot. The assembled product is shown in figure O.

3. Height adjustment:

The cot is adjustable to 5 different heights. To adjust the desired height hold the cot with your foot, move button A sideways while pressing button B and adjust the frame of the cot to the desired height (fig.P).

4. Bedside cot:

To connect the cot to the parents' bed, remove the safety devices at the locks (fig. R). Unlock the zips on both sides (fig. S). Slide the lever and slide out the tube of the side panel (fig. T). Repeat on the other side. Remove the side panel of the cot (fig. W) and pull the tube out of it. Adjust the height of the cot to the parents' bed (fig. U). Fasten the buckle of the fastening straps to the cot (fig. X). Interleave the straps either through the whole bed or only through its side bar (fig. Y) and adjust so that the cot is fixed securely to the parents' bed (fig. Z). Roll the loose parts of the straps (9) under the cot. To move the cot as close as possible to the base of the parent's bed, move button A sideways (fig. AA) and at the same time press button B. Move the







legs to the desired distance. **ATTENTION! Make sure that the straps are properly adjusted and the cot is adjacent to the mattress of the parents' bed (fig. Z).**

5. Locking the wheels:

The cot has 2 wheels that allow to move the cot and to connect it with the parents' bed. To lock the wheels, press the locking button down. To unlock, move the button upwards (fig. AB).

6. Maintenance and cleaning

Frame - clean with a soft, clean and dry cloth.

	Wash at max. 30°C, gentle process.		Do not wash. Clean the product gently with a damp cloth and a mild detergent.
	Do not bleach		Do not iron
	Do not dry in a tumble dryer		Do not dry clean

Do not fold or store the product when it is wet and never store it in wet conditions, as it can lead to mould growth.

Gracias por comprar el producto de marca Kinderkraft. Diseñamos pensando en su hijo, siempre nos preocupamos por la seguridad, la calidad y garantizamos la máxima comodidad.

IMPORTANTE, GUARDAR PARA FUTURAS CONSULTAS, LEER ATENTAMENTE

INSTRUCCIONES Y MEDIDAS DE SEGURIDAD.

ADVERTENCIA:

- **Lea este manual de instrucciones antes de utilizar el producto**
- **Deje de usar el producto tan pronto como su hijo sea capaz de sentarse, arrodillarse o ponerse de pie.**
- **La colocación de artículos adicionales no previstos dentro del producto suponer un peligro de asfixia.**
- **No coloque el producto cerca de otros objetos que puedan suponer un peligro de asfixia, como cuerdas, cordones de cortinas, etc.**
- **Use sólo un colchón para una cuna.**
- **Coloque el producto sobre un suelo horizontal.**
- **Los niños pequeños no deben jugar cerca de la cuna sin supervisión.**

- La cuna debe estar bloqueada en una posición fija cuando el niño se deja desatendido.
- Todos los cierres deben estar siempre bien apretados.
- Hay que tener cuidado de que los tornillos no se aflojen, ya que el niño podría entrar en contacto con ellos o enredarse en ropa u otros objetos (por ejemplo, cordones, collares, cintas de muñecas de bebé, etc.), lo que podría suponer un peligro de asfixia.
- Hay que ser consciente de los riesgos asociados a fumar, a mantener el fuego abierto o de cualquier otra fuente de calor, como radiadores eléctricos, estufas de gas, etc., cerca de la cuna.
- cuna: máxima inclinación permitida - 2 niveles.
- No utilice la cuna si alguna de las piezas falta, está dañada o rota. Si es necesario, contacte con 4Kraft Sp. z o.o. para obtener piezas de repuesto y material de instrucción. NO REEMPLACE las piezas.
- Utilice sólo el colchón destinado y vendido con esta cuna, no coloque un segundo colchón encima del colchón original porque podría provocar el peligro de asfixia.
- Cuando desee utilizar la cuna del cododo, use siempre correas (8). NO lo haga si alguna de las piezas falta, está dañada o rota. Si es necesario, contacte con 4Kraft sp. z o.o. para obtener piezas de repuesto para el material de instrucción. NO REEMPLACE las piezas.

- La foto U muestra la distancia desde el suelo hasta la cuna en relación a la cama de los padres.
- La foto U muestra información sobre los tipos de camas de padres adecuadas para la cuna.
- El usuario no debe utilizar ningún otro sistema de sujeción.
- Nunca ponga la cuna en una posición inclinada.
- Para evitar el riesgo de asfixia por atrapamiento, la cuna debe estar bien asegurada a la cama de los padres mediante el sistema de sujeción.
- No debe haber ningún hueco entre el fondo de la cuna y el colchón de la cama de los padres.
- Antes de cada uso, compruebe el sistema de fijación tirando de la cuna en la dirección opuesta a la cama de los padres.
- No utilice el producto si hay un espacio entre la cuna y la cama de los padres.
- No llene los agujeros con almohadas, mantas u otros objetos.
- ¡PELIGRO! - Siempre levante la parte inclinada de la cuna tanto como sea posible cuando no esté unida a la cama de los padres.
- **Para evitar el riesgo de que el cuello de su hijo quede atrapado entre el pasamanos superior y el lado que está al lado de la cuna, el pasamanos superior no debe colocarse más alto que el colchón de la cuna.**

- **Para evitar el riesgo de asfixia, el sistema de fijación de la cuna a la cama de los padres debe estar situado fuera de la cuna.**

1. Lista de las piezas de la cuna - página 3

1	Marco lateral x2	6	Barra transversal
2	Tela de la cuna	7	Colchón
3	Marco principal de la cuna	8	Bolsa de transporte
4	Soporte central del fondo de la cuna	9	Correas de sujeción
5	Soporte lateral en la funda de la cuna		

2. Montaje de la cuna:

Prepare una superficie adecuada para no dañar el producto durante el montaje. Conecte los marcos laterales (1) con el marco principal (3) de la cuna (fig. A), el montaje correcto se confirma con el sonido de un clic (fig. B). Coloque la tela del revestimiento sobre las partes expuestas del marco lateral (fig. C). Ponga la tela (2) sobre el tubo del marco principal y cierre la cremallera (fig. C1). **NOTA: Recuerde asegurar el cierre para evitar que se abra espontáneamente (fig. D).** Conecte el tubo de la pared lateral desplegable con la parte superior del marco (fig. E) y asegúrelo con el cierre en ambos extremos (fig. F). **NOTA: Recuerde asegurar el cierre para evitar que se abra espontáneamente (fig. G).** Coloque los extremos del soporte lateral (5) situados en el material de la funda de la cuna en los orificios correspondientes de ambos marcos laterales (fig. H). A continuación, conecte la pata de apoyo con las patas de la cuna deslizándola en los agujeros correspondientes situados de ambos lados (fig. H, I). El montaje correcto se confirma con el sonido de un clic. Coloque la cuna en el lado opuesto a la pared lateral desplegable. Deslice el travesaño (6) en las patas y verifique si los pestillos de ambos lados están asegurados (fig. J). Vuelva a poner la cuna en posición vertical. Junte el soporte inferior (4) con las patas de la cuna, desplizándolo de ambos lados hasta que se bloquee con el sonido de un clic característico (fig. K). Fija el soporte inferior (4) con tres cintas pequeñas del cierre de gancho (fig. L). Coloca la tela de la cuna sobre el soporte inferior y fijala con una cinta grande del cierre de gancho (fig. M). Enrolle el cierre de contacto alrededor de los soportes de los lados de la cuna (fig. N). Ponga el colchón en la cuna. El producto montado correctamente se ilustra en la figura O.

3. Ajuste de la altura:

La cuna es ajustable a 5 alturas diferentes. Para ajustar la altura deseada, sujeta la cuna con el pie, mueve el botón A a un lado y al mismo tiempo presiona el botón B ajustando el marco de la cuna a la altura deseada (fig P).

4. Cuna colecho:







Para conectar la cuna a la cama de los padres, retira los dispositivos de seguridad de los cierres (fig. R). Desbloquea los cierres de cremallera de ambos lados (fig. S). Desliza la palanca y saca el tubo del panel lateral (fig. T). Repita en el otro lado. Retira el panel lateral de la cuna (fig. W) y saca el tubo del mismo. Ajusta la altura de la cuna en relación con la cama de los padres (fig. U). Ata la hebilla de las correas de sujeción a la cuna (fig. X). Inserta las correas a través de toda la cama o sólo a través de la barra lateral de la cama (fig. Y) y ajústelas de manera que la cuna quede bien sujeta a la cama de los padres (fig. Z). Envuelve los extremos libres de las correas (9) bajo la cuna. Para acercar la cuna lo más posible a la base de la cama de los padres, mueve el botón A hacia los lados (fig. AA) y al mismo tiempo pulsa el botón B. Mueve los pies a la distancia deseada. **PRECAUCIÓN: Asegúrate de que las correas estén correctamente ajustadas y que la cuna esté adyacente al colchón de la cama de los padres (fig. Z).**

5. Bloqueo de ruedas:

La cuna tiene 2 ruedas que permiten moverla y conectarla a la cama de los padres. Para bloquear las ruedas, pulsa el botón de bloqueo. Para desbloquearlas, mueve el botón hacia arriba (fig. AB).

6. Mantenimiento y limpieza

Marco - limpie con un paño suave, limpio y seco.

	Lavar a temperatura máx. de 30°C, proceso suave.		No lavar. El producto se puede lavar con un paño húmedo y un detergente suave.
	No usar blanqueador		No planchar
	No secar en secadora		No lavar en seco

No plegar y no guardar el producto si está mojado y nunca almacenarlo en condiciones de humedad, ya que esto puede causar que aparezca el moho.

Cher Client !

Nous vous remercions d'avoir acheté ce produit de la marque Kinderkraft. Nos produits sont conçus spécialement pour votre enfant : nous veillons toujours à leur sécurité et qualité en vous garantissant ainsi le meilleur choix.

IMPORTANT ! À CONSERVER POUR CONSULTATION ULTÉRIEURE

INSTRUCTIONS RELATIVES A LA SÉCURITÉ ET AUX PRÉCAUTIONS D'USAGE AVERTISSEMENT

- **N'utilisez pas ce produit sans avoir préalablement lu le manuel d'utilisation.**
- **Arrêtez d'utiliser le produit dès que votre enfant est capable de s'asseoir, de s'agenouiller ou de se lever.**
- **Le fait de placer des articles supplémentaires sur le produit peut provoquer la suffocation.**
- **Ne placez pas le produit près d'un autre produit qui pourrait présenter un risque de suffocation, comme les cordons, les cordons de rideaux, etc.**
- **N'utilisez qu'un matelas pour un lit de bébé.**
- **Placez le produit sur un sol horizontal.**

- Les jeunes enfants ne doivent pas jouer sans surveillance près du lit de bébé.
- Le lit de bébé doit être verrouillé dans une position fixe lorsque l'enfant est laissé sans surveillance.
- Tous les éléments de fixation doivent toujours être correctement serrés.
- Il faut veiller à ce qu'aucune vis ne se desserre, car l'enfant pourrait entrer en contact avec elles ou s'emmêler dans des vêtements ou des objets (par exemple, des cordons, des colliers, des rubans de poupées de bébé, etc, ce qui pourrait présenter un risque de suffocation.
- Soyez conscient des risques liés au fait de fumer, de garder le feu ouvert ou toute autre source de chaleur, par exemple des radiateurs électriques, des cuisinières à gaz, etc. à proximité du lit de bébé.
- Lit de bébé : inclinaison maximale autorisée - 2 niveaux.
- N'utilisez pas le lit de bébé si des pièces sont manquantes, endommagées ou cassées. Si nécessaire, contactez 4Kraft Sp. z o.o. pour obtenir des pièces de rechange et du matériel instructif. Ne REMPLACEZ PAS les pièces.
- N'utilisez que le matelas prévu pour et vendu avec ce lit, ne placez pas un deuxième matelas sur le matelas d'origine, il y a danger de suffocation.
- Lorsque vous utilisez le lit de bébé en version cododo, utilisez toujours des sangles (8). Ne le faites PAS si des pièces sont manquantes, endommagées ou cassées. Si

nécessaire, contactez 4Kraft sp. z o.o. pour obtenir des pièces de rechange du matériel instructif. Ne REMPLACEZ PAS les pièces.

- La photo U présente la distance entre le sol et le lit de bébé par rapport au lit des parents.
- La photo U présente des informations sur les types de lits parent adaptés au lit de bébé
- L'utilisateur ne doit utiliser aucun autre système de fixation.
- Ne mettez jamais le lit de bébé en position inclinée.
- Pour prévenir le risque de suffocation par coincement, le lit de bébé doit être correctement fixé au lit des parents au moyen du système de fixation.
- Il ne doit pas y avoir d'espace entre le fond du lit de bébé et le matelas du lit d'adulte.
- Avant chaque utilisation, vérifiez le serrage du système de fixation en tirant le lit de bébé dans la direction opposée à celle du lit des parents
- N'utilisez pas le produit s'il y a un espace entre le lit de bébé et le lit des parents
- Ne remplissez pas les trous avec des oreillers, des couvertures ou d'autres objets.
- DANGER ! - Soulevez toujours le côté tombant le plus possible lorsqu'il n'est pas attaché au lit des parents
- **Pour éviter le risque que le cou de votre enfant se coince entre la main courante supérieure et le côté qui se trouve**

à côté du lit des parents, la main courante supérieure ne doit pas être placée plus haut que le matelas du lit des parents.

- Pour éviter le risque d'étouffement de l'enfant, le système de fixation du lit bébé au lit des parents doit être situé à l'extérieur du lit de bébé.

1. Liste des éléments du lit de bébé - page 3

1	Cadre latéral x2	6	Barre transversale
2	Textile du lit bébé	7	Matelas
3	Cadre principal du lit de bébé	8	Sac de transport
4	Support central du fond du lit	9	Sangles de fixation
5	Support latéral dans le textile du lit bébé		

2. Montage du lit de bébé :

Préparez votre surface pour ne pas endommager le produit lors du montage. Reliez les cadres latéraux (1) au cadre principal (3) du lit (schéma A), un « clic » signifie le bon enclenchement (schéma B). Faites glisser le textile sur les parties nues du cadre latéral (schéma C). Faites glisser le textile (3) sur le tube du cadre principal et fixez la fermeture à glissière (schéma C1). **ATTENTION ! Veillez à sécuriser la fermeture (schéma D).** Reliez le tube du côté coulissant à la partie supérieure du cadre (schéma E) et sécurisez les deux extrémités avec une fermeture à glissière (schéma F). **ATTENTION ! Veillez à sécuriser la fermeture (schéma G).** Insérez les extrémités du support latéral (5) se trouvant dans le textile du lit dans les orifices correspondants sur les deux cadres latéraux (schéma H). Ensuite, reliez le support aux pieds du lit en l'insérant des deux côtés dans les poches adéquates (schéma H, I). Un « clic » signifie le bon enclenchement. Placez le lit sur le côté latéral opposé au côté coulissant. Insérez la barre transversale (6) dans les pieds et assurez-vous que les pressions des deux côtés sont sécurisées. Remettez le lit en position verticale. Reliez le support inférieur (4) aux pieds du lit, faites-le coulisser des deux côtés jusqu'au « clic » (schéma K). Fixez le support inférieur (4) au fond du lit à l'aide des trois petites bandes auto-agrippantes (schéma L). Faites glisser le textile du lit sur le support inférieur et fixez-le à l'aide de la grande bande auto-agrippante (schéma M). Entourez les supports latéraux de bandes agrippantes (schéma N). Mettez le matelas dans le lit. Vous trouverez une illustration du produit assemblé sur le schéma O.

3. Réglage de la hauteur :

Le lit de bébé est réglable à 5 hauteurs différentes. Pour régler la hauteur souhaitée, tenez le lit avec votre pied, déplacez le bouton A vers le côté tout en appuyant sur le bouton B et réglez le cadre du lit de bébé à la hauteur souhaitée (fig. P).

4. Lit cododo :







Pour connecter le lit d bébé au lit des parents, retirez les dispositifs de sécurité au niveau des serrures (fig. R). Déverrouillez les fermetures éclair des deux côtés (fig. S). Faites glisser le levier et sortez le tube du panneau latéral (fig. T). Répétez l'opération de l'autre côté. Retirez le panneau latéral du lit de bébé (fig. W) et tirez le tube hors de celui-ci. Ajustez la hauteur du lit de bébé par rapport au lit des parents (fig. U). Fixez la boucle des sangles de fixation au lit de bébé (fig. X). Intercalez les sangles soit à travers tout le lit des parents, soit uniquement à travers la barre latérale de celui-ci (fig. Y) et ajustez de manière à ce que le lit de bébé soit solidement fixé au lit des parents (fig. Z). Enroulez les bouts libres des sangles (9) sous le lit de bébé. Pour rapprocher le lit de bébé le plus possible de la base du lit des parents, déplacez le bouton A latéralement (fig. AA) et appuyez en même temps sur le bouton B. Déplacez les pieds à la distance souhaitée. **ATTENTION ! Assurez-vous que les sangles sont correctement ajustées et que le lit de bébé est adjacent au matelas du lit des parents (fig. Z).**

5. Verrouillage des roues :

Le lit d'enfant a 2 roues qui permettent de le déplacer et de le relier au lit des parents. Pour verrouiller les roues, appuyez sur le bouton de verrouillage. Pour les déverrouiller, déplacez le bouton vers le haut (fig. AB).

6. Entretien et nettoyage:

Cadre – nettoyer le cadre métallique avec un chiffon propre et humide

	Laver à la température de 30°C maximum, programme doux.		Ne pas laver. Le produit peut être lavé doucement avec un chiffon humide et un détergent doux.
	Ne pas blanchir.		Ne pas repasser.
	Ne pas sécher dans un sèche-linge.		Ne pas nettoyer à sec.

Ne pas plier et ne pas stocker le produit lorsqu'il est mouillé et ne jamais le stocker dans des conditions humides, car cela pourrait entraîner la formation de moisissures.

Köszönjük, hogy megvásárolta Kinderkraft márkájú termékünket. Termékeinket gyermekét szem előtt tartva hoztuk létre - mindig szem előtt tartva a biztonságot és a minőséget, így biztos lehet abban, hogy a legjobb döntést hozta.

FONTOS, ŐRIZZE MEG, FIGYELMESEN OLVASSA EL

BIZTONSÁGRA ÉS ÓVINTÉZKEDÉSEKRE VONATKOZÓ ÚTMUTATÓK. FIGYELEM

- **Ne használja a terméket az útmutató elolvasása nélkül.**
- **Hagyjon fel a termék használatával, ha gyermeke ülni, guggolni vagy felhúzózkodni képes.**
- **Ha további elemeket helyez a termékre, az fulladásveszéllyel járhat.**
- **Ne helyezze a terméket más, olyan termék közelébe, mely fulladásveszélyt okozhat: pl. cipőfűző, függönyösszehúzó stb.**
- **Ne helyezzen több mint egy matracot a termékbe.**
- A terméket vízszintes felületre helyezze.
- Kisgyermekek nem játszhatnak felügyelet nélkül a babaágy közelében.
- Ha gyermekét felügyelet nélkül hagyja, az ágy legyen fixen rögzítve.

- Mindegyik rögzítőelem legyen mindig megfelelően meghúzva.
- Ügyeljen arra, hogy egyik csavar se lazuljon meg, mivel ezzel gyermeke könnyedén érintkezhet vagy akár ruhába és egyéb tárgyba (pl. fűzőbe, nyakláncba, babán lévő masniba stb.) is beakadhat, ami fulladásveszéllyel járhat.
- Legyen tisztában az ágyhoz közeli dohányzás, a nyílt láng vagy az egyéb hőforrás, pl. elektromos fűtőtest, gázkályha, stb. jelentette veszélyekkel.
- Ágyikó: maximális megengedett dőlés - 2 szint.
- NE használja az ágyat, ha annak bármelyik alkatrésze hiányzik, sérült vagy törött. Szükség esetén vegye fel a kapcsolatot a 4Kraft Sp. z o.o. -val cserealkatrész és útmutató anyagok beszerzése végett. - NEM szabad alkatrészt cserélni.
- Kizárólag az ágygal együtt értékesített matracot használja, ne helyezzen másik matracot az eredetire, mivel az fulladásveszéllyel járhat.
- Ha gyermeke a szülői ágyhoz helyezett ágyikóban alszik, használjon szíjakat (8). - NE használja ilyen jelleggel az ágyat, ha annak bármelyik alkatrésze hiányzik, sérült vagy törött. Szükség esetén vegye fel a kapcsolatot a 4Kraft Sp. z o.o. -val cserealkatrész és oktató anyagok beszerzése végett. NEM szabad alkatrészt cserélni.
- A szülői ágy és a gyerekágy padlótól mért magassága a U. képen látható.

- A gyerekágygal használható szülői ágyak típusa a U. képen látható.
- A felhasználó nem használhat egyéb rögzítési rendszert.
- Soha ne helyezze el az ágyat dőlt helyzetben.
- A beszorulással járó fulladásveszély elkerülése érdekében az ágy legyen mindig megfelelően rögzítve a szülői ágyhoz a rögzítőrendszer segítségével.
- Az ágy alsó része és a szülői ágy matraca között nem lehet rés.
- Minden használat előtt ellenőrizze a rögzítőrendszer szorosságát a gyerekágy szülői ágygal ellentétes irányba való meghúzásával.
- NE használja a terméket, ha a gyerekágy és a szülői ágy között rés található.
- A részt ne töltsse ki párnával, takaróval vagy egyéb tárggyal.
- **VESZÉLY!** - Mindig maximálisan emelje meg a lefelé eső oldalt, amikor az szülői ágyhoz van rögzítve.
- **A gyerek nyakának felső korlát és a szülői ágy mellett található oldalsó rész közé való beszorulásának elkerülése érdekében a felső korlát nem lehet magasabban, mint a szülői ágy matraca.**
- **A gyerek fulladásveszélyének elkerülése érdekében a gyerekágyat a szülői ágyhoz rögzítő rendszernek az ágyon kívül kell lennie.**

1. Ágy alkatrészeinek listája – 3. oldal

1	Oldalsó keret x2	6	Keresztrúd
2	Kiságy anyaga	7	Matrac
3	Fő ágykeret	8	Szállítótáska
4	Alsó részt fenntartó oldalsó támaszték	9	Rögzítőszíjak
5	Oldalsó tartó a kiságy huzatában		

2. Ágy összeszerelése:

Készítsen elő egy megfelelő felületet, hogy a termék az összeszerelés során ne sérüljön meg. Az oldalsó kereteket (1) csatlakoztassa a kiságy fő keretéhez (3) (A ábra), a helyes összeszerelést a klikkelő hang jelzi (B ábra). Csúsztassa a huzatot az oldalsó keret kitakart részeire (C ábra). Húzza fel a huzatot (3) a keret fő csövére, és húzza be a cipzárt (C1 ábra). **FIGYELEM! Ügyeljen arra, hogy a cipzár ne nyíljon ki (D ábra).** Csatlakoztassuk az leereszthető oldal csövét a keret tetejéhez (E ábra), és rögzítsük a zárral mindkét végén (F ábra). **FIGYELEM! Ügyeljen arra, hogy a cipzár ne nyíljon ki (G ábra).** Helyezze be a kiságy huzatának anyagában található oldalsó tartó (5) végeit a két oldalkeret megfelelő lyukaiba (H ábra). Ezután csatlakoztassa a tartót a kiságy lábához a megfelelő lyukakba csúsztatva (H, I. ábra). A helyes összeszerelést a klikkelő hang jelzi. Helyezze a kiságyat a leereszthető oldallal ellentétes oldalra. Csúsztassa a keresztlécet (6) a lábakba, és győződjön meg arról, hogy a reteszek mindkét oldalon rögzítve vannak (J. ábra). Helyezze vissza a kiságyat függőleges helyzetbe. Csatlakoztassa az alsó tartót (4) a kiságy lábaihoz, csúsztassa be mindkét oldalon, amíg az a jellegzetes kattintással be nem csúszik (K ábra). Rögzítse az alsó tartót (4) a három kis tépőzárral a kiságy aljára (L ábra). Csúsztassa a kiságy anyagát az alsó tartóra, és rögzítse egy nagy tépőzárral (M ábra). Tekerje a tépőzárakat a kiságy oldalán lévő tartók köré (N ábra). Tegye a matracot a kiságyba. Az összeszerelt terméket az O. ábra mutatja.

3. Magasság-beállítás:

Az ágy magassága 5 szintben állítható. A kiválasztott magasság beállításához tartsa meg az ágyat a lábával, tolja el az A gombot oldalra, közben a B gombot nyomva és állítsa a keretet a kiválasztott magasságba (P. rajz).

4. Szülői ágyhoz rögzíthető babaágy funkció:

Ha a babaágyat szülői ágyhoz szeretné rögzíteni, csatolja ki a záraknál található rögzítőelemeket (R. Rajz). Húzza ki a cipzárt mindkét oldalon (S. Rajz). Tolja el a kart és húzza ki az oldalsó rúd csövét (T. Rajz). Ismétlje meg a lépéseket a másik oldalon is. Vegye ki az oldalsó panelt az ágyon kívülre (W. Rajz) és húzza ki a rudat a közepéből. Igazítsa hozzá a babaágy magasságát a szülői ágy magasságához (U. rajz). Csatolja össze a rögzítőszíjakat az ágnál (X. Rajz). Fűzze át a szíjakat az egész babaágyon vagy csak az oldalsó gerendán (Y. Rajz) és állítsa be úgy, hogy a babaágy szorosan a szülői ágyhoz simuljon (Z. Rajz). A rögzítőszíjak (9) laza részeit csavarja fel az ágy alatt. Ahhoz, hogy a babaágyat maximálisan a szülői ágy alapjához tudja helyezni, tolja el az A gombot oldalra (AA. Rajz) és közben nyomja a B gombot. Eközben tolja oda a lábat a kiválasztott







távolságra. **FIGYELEM!** Győződjön meg, hogy a szíjak megfelelően vannak beállítva és a babaágy a szülői matrachoz simul (Z. Rajz).

5. Kerekek reteszelése:

Az ágy 2 keréssel van ellátva, melyek megkönnyítik a hordozását vagy a szülői ágyhoz való helyezését. A reteszelésükhöz nyomja le a retesz gombot. A kioldáshoz tolja fel a gombot (AB.)

6. Karbantartás és tisztítás

Keret - puha, tiszta és száraz ronggyal tisztítsa.

	Mosni max. 30 °C-on kell, finom mosóprogramban.		Ne mossa. A terméket óvatosan át lehet törölni enyhe tisztítószeres vízzel megnedvesített törleronggyal.
	Tilos fehéríteni		Ne vasalja
	Ne szárítsa dobszárítóban		Ne tisztítsa vegyileg

Ne csukja össze és ne tárolja a nedves terméket, sohase tárolja nedves körülmények között, ez ugyanis a penész kialakulásához vezethet.

Gentile Cliente!

Grazie per aver acquistato il prodotto del marchio Kinderkraft. Progettiamo pensando al Vostro bambino - abbiamo sempre a cuore la sicurezza e la qualità, garantendo così il comfort della scelta migliore.

IMPORTANTE, CONSERVARE PER UN USO FUTURO, LEGGERE ATTENTAMENTE

ISTRUZIONI DI SICUREZZA E PRECAUZIONI ATTENZIONE!

- **Non utilizzare questo prodotto senza prima leggere il manuale d'uso.**
- **Smetti di usare il prodotto non appena il bambino è in grado di sedersi, inginocchiarsi o sollevarsi.**
- **Mettere eventuali articoli aggiuntivi sul prodotto può causare soffocamento.**
- **Non posizionare il prodotto vicino ad altri prodotti che potrebbero presentare rischi di soffocamento, come corde, cordoni per tende, ecc.**
- **Non utilizzare più di un materasso con il prodotto.**
- **Posizionare il prodotto su un pavimento piano.**
- **Ai bambini piccoli non dovrebbe essere permesso di giocare senza sorveglianza vicino al lettino.**

- Il lettino deve essere bloccato in una posizione fissa quando il bambino viene lasciato incustodito.
- Tutti gli elementi di montaggio devono essere sempre serrati correttamente.
- Accertarti che non vengano allentate viti poiché il bambino potrebbe entrare in contatto con esse o esse potrebbero rimanere impigliate in vestiti o oggetti (ad es. stringhe, collane, nastri per bambole, ecc.) che presenta un rischio di soffocamento.
- Prestare attenzione ai rischi associati al fumo, alla presenza di fiamme libere o altre fonti di calore, ad esempio elementi riscaldanti elettrici, stufe a gas, ecc. vicino al lettino
- Lettino: inclinazione massima consentita - 2 livelli.
- NON usare il lettino se dovessero mancare, essere danneggiate o rotte alcune parti del lettino. Se necessario, contattare 4Kraft Sp. z o.o. per pezzi di ricambio e materiali per la formazione. NON sostituire le parti.
- Utilizzare solo il materasso venduto con questo lettino, non mettere un secondo materasso sopra il materasso originale in quanto esiste il rischio di soffocamento.
- Le cinghie (8) sono necessarie quando si dorme nel lettino accanto a un letto per adulti. NON farlo in caso di parti mancanti, danneggiate o rotte. Se necessario, contattare 4Kraft Sp. z o.o. per pezzi di ricambio e materiali per la formazione. NON sostituire le parti.

- La distanza tra il lettino e il pavimento rispetto al letto dell'adulto è mostrata nella foto U.
- Per informazioni sui tipi di letti per adulti adatti per il lettino, vedi foto U.
- L'utente non può utilizzare nessun altro sistema di montaggio.
- Non mettere mai il lettino in posizione inclinata.
- Per evitare il rischio di soffocamento da intrappolamento, il lettino deve essere adeguatamente fissato al letto per adulti mediante un sistema di fissaggio.
- Non deve esserci spazio tra la parte inferiore del lettino e il materasso del letto per adulti.
- Prima di ogni utilizzo, verificare la tenuta del sistema di fissaggio tirando il lettino nella direzione opposta al letto per adulti.
- NON utilizzare il prodotto in presenza di uno spazio tra il lettino e il letto per adulti
- Gli spazi vuoti non devono essere riempiti con cuscini, coperte o altri oggetti.
- **PERICOLO !** - Solleva sempre il lato cadente al massimo quando non è fissato al letto per adulti.
- **Per evitare il pericolo che il collo del bambino rimanga intrappolato tra la sponda superiore e la parte laterale accanto al letto per adulti, la sponda superiore non deve essere più alta del materasso del letto per adulti.**

- **Per evitare il rischio di soffocamento del bambino, il sistema per fissare il lettino al letto di adulto deve essere esterno al letto.**

1. Elenco degli articoli per il lettino - p. 3

1	Telaio laterale x2	6	Traversa
2	Materiale con cui è stato realizzato il lettino	7	Materasso
3	Telaio lettino principale	8	Borsa da trasporto
4	Supporto centrale che sostiene il fondo del lettino	9	Cinghie di ancoraggio
5	Supporto laterale posto sul rivestimento del lettino		

2. Assemblaggio del lettino:

Prepara una superficie adeguata in modo da non danneggiare il prodotto durante il montaggio. Collega i telai laterali (1) al telaio principale (3) della culla (fig. A), il corretto montaggio è segnalato da un click (fig. B). Fai scorrere il tessuto di rivestimento sulle parti esterne del telaio laterale (fig. C). Inserisci il tubo del telaio (2) principale nell'apposito tessuto e chiudi la cerniera (fig. C1). **ATTENZIONE! Ricordati di bloccare la cerniera in modo che non si apra accidentalmente (fig. D).** Collega il tubo del pannello scorrevole alla parte superiore del telaio (fig. E) e fissalo correttamente, utilizzando l'apposito fermo, ad entrambe le estremità (fig. F). **ATTENZIONE! Ricordati di bloccare la cerniera in modo che non si apra accidentalmente (fig. G).** Inserire le estremità del supporto laterale (5), poste sul rivestimento del lettino, negli appositi fori situati su entrambi i telai laterali (fig. H). Collega il supporto alle gambe della culla inserendolo negli appositi fori da entrambi i lati (fig. H, I). Il corretto montaggio è segnalato da un click. Posiziona la culla sul lato opposto rispetto al pannello scorrevole. Fissa la traversa alle (6) gambe e assicurati che le chiusure su entrambi i lati siano bloccate correttamente (fig. J). Posiziona la culla in verticale. Collega il supporto inferiore (4) alle gambe della culla, fallo scorrere su entrambi i lati fino al bloccaggio, segnalato da un click (fig. K). Fissa il supporto centrale (4) al fondo del lettino utilizzando 3 piccoli nastri in velcro (Fig. L). Metti il rivestimento del lettino sopra al supporto centrale e fissalo con il nastro in velcro grande (Fig. M). Avvolgi il velcro attorno ai supporti posti ai lati della culla (fig. N). Poni il materassino nella culla. Il prodotto assemblato correttamente è illustrato nella Figura O.

3. Regolazione dell'altezza

Il lettino ha una regolazione in altezza su 5 livelli. Per impostare l'altezza desiderata, mantieni il lettino con il piede, sposta da parte il pulsante A premendo il pulsante B e posiziona il telaio all'altezza desiderata (Fig. P).

4. Funzione lettino aggiuntivo:

Per posizionare il lettino accanto al letto dei genitori, allentare i dispositivi di sicurezza sulle cerniere (Fig. R). Apri le cerniere su entrambi i lati (Fig. S). Muovi la leva ed estrai il tubo del

pannello laterale (Fig. T). Ripeti questa operazione dall'altra parte. Muovi il pannello laterale verso l'esterno del lettino (Fig. W) ed estrai il tubo dall'interno. Regola l'altezza del lettino al letto dei genitori (Fig. U). Allaccia la fibbia delle cinghie sul lettino (Fig. X). Infila le cinghie attraverso tutto il letto o solo attraverso la trave laterale (Fig. Y) e regolale in modo che il lettino si adatti perfettamente al letto dei genitori (Fig. Z). Arrotola le parti libere delle cinghie di fissaggio (9) sotto il lettino. Per spostare il lettino il più vicino possibile alla base del letto dei genitori, sposta il pulsante A sul lato (Fig. AA) e contemporaneamente premi il pulsante B. Allo stesso tempo, sposta le gambe alla distanza desiderata. **ATTENZIONE Accertati che le cinghie siano regolate correttamente e che il lettino poggi sul materasso dei genitori (Fig. Z).**

5. Bloccaggio ruote:

Il lettino ha 2 ruote che lo rendono facile da trasportare e adattarlo al letto dei genitori. Per bloccarlo, premi il pulsante di blocco verso il basso. Per sbloccarlo, fa scorrere il pulsante verso l'alto (Fig. AB)

6. Conservazione e pulizia

Telaio – pulire con un panno morbido, pulito ed asciutto.

	Lavare a temperatura max 30°C, programma delicato.		Non lavare. Il prodotto può essere lavato delicatamente con un panno umido e un detergente delicato.
	Non candeggiare		Non stirare
	Non asciugare in asciugatrice		Non lavare a secco

Non piegare o conservare il prodotto quando è bagnato e non conservarlo in condizioni di umidità, perché potrebbe provocare la formazione di muffa.

Dank u wel voor uw aankoop van een Kinderkraft product. Wij ontwerpen met uw kind in gedachten - wij hechten altijd veel waarde aan veiligheid en kwaliteit en zorgen voor het comfort van de beste keuze.

BELANGRIJK, VOOR LATER GEBRUIK BEWAREN, GOED DOORLEZEN

VEILIGHEIDSINSTRUCTIES EN VOORZORGSMAATREGELEN WAARSCHUWING:

- **Gebruik het product niet zonder het doorlezen van deze gebruiksaanwijzing.**
- **Stop met het gebruik van dit product, als het kind kan zitten, knielen of zich optrekt.**
- **De ligging van de aanvullende elementen op het product kan zijn verstikking veroorzaken.**
- **Plaats het product niet in de buurt van een ander product, dat het gevaar van verstikking, door bv. Touwen, touwen va gordijnen ezv. kon veroorzaken.**
- **Gebruik nooit meer dan één matras in het product.**
- **Plaats het product op een horizontale vloer.**

- Kleine kinderen dienen niet zonder toezicht bij het bedje spelen.
- Het bedje dient in een positie geblokkeerd te zijn, als het kind zonder toezicht blijft.
- Alle montage-elementen dienen altijd goed vastgedraaid zijn.
- Zorg dat geen schroeven los raken omdat het kind ermee contact kon hebben of kunnen ze op de kleding komen (bv. touwen, halskettingen, lintjes van kinderpoppen ezv.), wat een gevaar van verstikking vormt.
- Wees bewust van het risico verbonden met het roken van sigaretten, het open vuur of andere warmtebron, bv. elektrische of gas heaters ezv. In de buurt van het bedje
- Het bedje: maximale toegestane helling - 2 niveaus.
- Gebruik NIET van het bedje, indien enkele onderdeel missen of zijn beschadigd of gebroken. Indien nodig neem contact met 4Kraft Sp. z o.o. om vervangonderdelen en montageaanwijzingen te verkrijgen. HET IS VERBODEN om onderdelen te vervangen.
- Gebruik alleen het matras dat met het bedje verkocht wordt en plaats geen tweede matras op het originele matras omdat op die manier een verstikkingsgevaar ontstaat.
- Indien het kind in het bedje met volwassene slaapt, gebruikt de riemen (8). - Doe dit NIET als enige elementen van het bedje missen of zijn beschadigd of gebroken. Indien

nodig neem contact met 4Kraft Sp. z o.o. om vervangonderdelen en aanwijzingen te verkrijgen. HET IS VERBODEN om onderdelen te vervangen

- De afstand tussen het bedje en de vloer ten opzichte van een volwassen persoon wordt op de afbeelding U weergegeven.
- De informatie over soorten bedden voor volwassenen die aan het bedje passen wordt op de afbeelding U weergegeven.
- De gebruiker mag geen ander bevestigingssysteem gebruiken.
- Plaats het bedje nooit op een helling.
- Om het verstikkingsrisico te vermijden, dient het bedje aan het bed voor volwassenen met behulp van een bevestigingssysteem bevestigd zijn.
- Er dient geen losse plek tussen het onderste deel van het bedje en het matras voor volwassenen te zijn.
- Voor elk gebruik controleer de vastheid van het bevestigingssysteem door het bedje van het bed voor volwassenen een beetje af te trekken.
- Gebruik NIET van het product als er tussen het bedje en het bed voor volwassene en losse plek zich bevindt.
- Plaats geen kussens, lakens noch andere voorwerpen in zulk losse plek.
- GEVAAR ! - Trek de meer naar beneden gerichte zijde als die niet aan het bed voor volwassenen bevestigd is.

- Om het gevaar verbonden met het vastklemmen op de hals van het kind tussen de leunstang en de zijkant die naast het bed voor de volwassenen zich bevindt, dient de leunstang niet boven het matras van het bed voor volwassenen zich bevinden.
- Om het risico van verstikking te vermijden, dient het systeem van bevestiging van het bedje buiten het bedje zich bevinden.

1. Onderdelen van het bedje – pag. 3

1	Zijkader x2	6	Dwarsbalk
2	Doek van het kinderbedje	7	Matras
3	Hoofdkader van het bedje	8	Draagtas
4	Middenstang van de bodem van het bedje	9	Bevestigingsriemen
5	Zijsteun in de stootrand		

2. Montage van het bedje:

Bereid een geschikte ondergrond voor om ervoor te zorgen dat het product tijdens de assemblage niet beschadigd raakt. Verbind de zijframes (1) met het hoofdframe (3) (fig. A); een correcte assemblage wordt bevestigd door een klik (fig. B). Schuif het afdek materiaal over de blootliggende delen van het zijframe (fig. C). Doe de stof (3) over de buis van het hoofdframe en maak de ritssluiting vast (fig. C1). **OPGELET! vergeet niet om de ritssluiting vast te maken om te voorkomen dat deze losraakt (fig. D).** Verbind de buis van de lage kant met het bovenste gedeelte van het frame (fig. E) en zet deze aan beide uiteinden vast met de ritssluiting (fig. F). **OPGELET! Vergeet niet om de ritssluiting vast te zetten om te voorkomen dat deze losraakt (fig. G).** Steek de uiteinden van de zijsteun (5) die zich in het bekledingsmateriaal van het bedje bevinden in de overeenkomstige gaten van beide zijframes (fig. H). Verbind vervolgens de steun met de poten van het ledikant door deze aan weerszijden in de passende gaten te schuiven (fig. H, I). De correcte montage wordt bevestigd door een klik. Zet het ledikant neer op zijn kant, namelijk op de kant tegenover de lage kant. Duw de dwarsbalk (6) in de poten en controleer of de vergrendelingen aan weerszijden vastzitten (fig. J). Zet het ledikant weer rechtop. Verbind de bodemsteun (4) met de poten van het ledikant, druk deze aan weerszijden in tot hij met een karakteristieke klik vergrendelt (fig. K). Bevestig de basissteun (4) aan de bodem van het bed met drie kleine klittenbanden (fig. L). Schuif de doek van het kinderbedje op de basissteun en bevestig met het grote klittenband (fig. M). Wikkel het klittenband rond de steunen aan de zijkanten van het ledikant (fig. N). Leg de matras erin. Het geassembleerde product is afgebeeld in figuur O.

3. Regeling van de hoogte:

Het bedje heeft een vijftrapse hoogteverstelling. Om de gewenste hoogte in te stellen houdt u het bedje met uw voet vast, beweegt u knop A zijdelings terwijl u op knop B drukt en stelt u het kader op de gewenste hoogte in (afb.P).

4. De functie van het zijbedje:







Om het kinderbedje aan het bed van de ouders bij te plaatsen, verwijdert u de veiligheidsvoorzieningen bij de ritsen (afb. R). Maak de ritsen aan beide zijden los (afb. S). Schuif de hendel en schuif de buis van het zijpaneel naar buiten (afb. T). Aan de andere kant herhalen. Haal het zijpaneel naar buiten (afb. W) en trek de buis uit het midden. Pas de hoogte van het bedje aan het bed van de ouders aan (afb. U). Bevestig de gesp van de bevestigingsbanden bij het bedje (afb. X). Laat de banden door het hele bed of alleen door de zijbalk heen lopen (afb. Y) en zet het kinderbedje zodat het dicht tegen het bed van de ouders aanligt (afb. Z). Rol de losse delen van de banden (9) onder het bedje. Om het bedje zo ver mogelijk van de basis van het bed van de ouders te verplaatsen, beweegt u knop A zijwaarts (afb. AA) en drukt u tegelijkertijd op knop B. Beweeg tegelijkertijd de poten naar de gewenste afstand. **Let op: zorg ervoor dat de banden goed zijn afgesteld en dat het bedje naast de matras van de ouders ligt (afb. Z).**

5. Vergrendeling van de wielen:

Het bedje heeft 2 wieltjes die het makkelijk maken om het te verplaatsen en aan het bed van de ouders te zetten. Om het te vergrendelen, drukt u de vergrendelknop naar beneden. Om te ontgrendelen, beweegt u de knop naar boven (afb. AB).

6. Onderhoud en reiniging

Kader – reinig met gebruik van een zacht, schoon en droog doekje.

	Was in water dat niet warmer is dan 30°, zacht proces.		Niet wassen. Reinig met een vochtige doek en zacht reinigingsmiddelen.
	Niet bleken		Niet strijken
	Niet in de droogtrommel drogen		Niet chemisch laten reinigen

Klap het product niet in als het nat is en bewaar het nooit in vochtige omstandigheden, het kan tot schimmelvorming leiden.

Dziękujemy za zakup produktu marki Kinderkraft. Tworzymy z myślą o Twoim dziecku – zawsze dbamy o bezpieczeństwo i jakość, zapewniając tym samym komfort najlepszego wyboru.

WAŻNE, ZACHOWAJ NA PRZYSZŁOŚĆ, PRZECZYTAJ UWAŻNIE

INSTRUKCJE BEZPIECZEŃSTWA I ŚRODKI OSTROŻNOŚCI

OSTRZEŻENIE:

- **Nie używać tego produktu bez uprzedniego przeczytania instrukcji obsługi.**
- **Przestać korzystać z produktu, gdy tylko dziecko będzie w stanie usiąść, uklęknąć lub podciągnąć się.**
- **Położenie dodatkowych elementów na produkcie może spowodować uduszenie.**
- **Nie umieszczać produktu w pobliżu innego produktu, który mógłby stanowić zagrożenie uduszenia, np. sznurków, sznurków od zasłonowych itp.**
- **Nie używać więcej niż jednego materaca w ramach produktu.**
- **Produkt umieścić na poziomej podłodze.**
- **Małe dzieci nie powinny bawić się bez nadzoru w pobliżu łóżeczka.**

- Łóżeczko powinno być zablokowane w stałej pozycji, gdy dziecko jest pozostawione bez opieki.
- Wszystkie elementy montażowe powinny być zawsze odpowiednio dokręcone.
- Należy zadbać o to, aby nie poluzowały się żadne śruby, ponieważ dziecko mogłoby mieć z nimi kontakt lub mogłyby one się zaplątać w ubrania lub przedmioty (np. sznurki, naszyjniki, wstążki do lalek dziecięcych itp.), co stanowi zagrożenie uduszenia.
- Należy zdawać sobie sprawę z ryzyka związanego z paleniem papierosów, utrzymywaniem otwartego ognia lub innego źródła ciepła, np. elektrycznych elementów grzejnych, piecyków gazowych, itp. w pobliżu łóżeczka
- Łóżeczko: maksymalne dopuszczalne nachylenie - 2 poziomy.
- NIE korzystać z łóżeczka, jeśli brakuje jakichkolwiek części lub są one uszkodzone bądź złamane. W razie potrzeby należy skontaktować się z 4Kraft Sp. z o.o. w celu uzyskania części zamiennych i materiałów instruktażowych. NIE WOLNO wymieniać części.
- Używać tylko materaca sprzedawanego wraz z tym łóżeczkiem, nie kłaść drugiego materaca na oryginalnym materacu, grozi to niebezpieczeństwem uduszenia.
- W przypadku spania w łóżeczku przy łóżku dorosłych wymagane jest użycie pasków (8). NIE należy tego robić, jeżeli brakuje jakichkolwiek części, są one uszkodzone lub

złamane. W razie potrzeby należy skontaktować się z 4Kraft sp. z o.o. w celu uzyskania części zamiennych i literatury szkoleniowej. NIE WOLNO wymieniać części

- Odległość łóżeczka od podłogi względem łóżka osoby dorosłej, znajduje się na zdjęciu U.
- Informacje o rodzajach łóżek dla dorosłych odpowiednich dla łóżeczka, znajdują się na zdjęciu U.
- Użytkownik nie może używać innego systemu mocowania.
- Nigdy nie stawiać łóżeczka w pozycji pochylonej.
- Aby zapobiec ryzyku uduszenia w wyniku uwięzienia, łóżeczko musi być odpowiednio przymocowane do łóżka dla dorosłych za pomocą systemu mocowania.
- Nie może być szczeliny pomiędzy dolną częścią łóżeczka a materacem łóżka dla dorosłych.
- Przed każdym użyciem należy sprawdzić szczelność systemu mocowania, odciągając łóżeczko w kierunku przeciwnym do łóżka dla dorosłych.
- NIE korzystać z produktu, jeżeli pomiędzy łóżeczkiem a łóżkiem dla dorosłych jest szczelina
- Szczelin nie wypełniać poduszkami, kocami ani innymi przedmiotami.
- NIEBEZPIECZEŃSTWO! - Zawsze należy maksymalnie podnieść stronę opadającą, gdy nie jest ona przymocowana do łóżka dla dorosłych.
- **Aby uniknąć niebezpieczeństwa związanego z zaklinowaniem się szyi dziecka między górną poręczą a**

boczną częścią, która znajduje się obok łóżka dla dorosłych, górna poręcz nie może znajdować się wyżej od materaca łóżka dla dorosłych.

- Aby uniknąć ryzyka uduszenia się dziecka, system mocowania łóżeczka do łóżka osoby dorosłej musi znajdować się poza nim.

1. Lista elementów łóżeczka – str. 3

1	Rama boczna łóżeczka x2	6	Poprzeczka
2	Materiał łóżeczka	7	Materac
3	Rama główna	8	Torba
4	Wspornik dolny	9	Paski mocujące
5	Wspornik boczny w poszyciu łóżeczka		

2. Montaż łóżeczka:

Przygotuj odpowiednią powierzchnię, aby nie uszkodzić produktu podczas montażu. Ramy boczne (1) połącz z ramą główną (3) łóżeczka (rys. A), poprawny montaż charakteryzuje kliknięcie (rys. B). Nasuń materiał (2) poszycia na odsłonięte fragmenty ramy bocznej (rys. C). Nałóż materiał (2) na rurę ramy głównej i zapnij zamek błyskawiczny (rys. C1). **UWAGA! Pamiętaj, aby zabezpieczyć zamek przed rozpięciem (rys. D).** Połącz rurkę opuszczanego boku z górną częścią ramy (rys. E) i zabezpiecz zamkiem na obu końcach (rys, F). **UWAGA! Pamiętaj, aby zabezpieczyć zamek przed rozpięciem (rys. G).** Wsuń końcówki wspornika bocznego (5) znajdującego się w materiale poszycia łóżeczka w odpowiednie otwory na obu ramach bocznych (rys. H). Następnie połącz wspornik z nogami łóżeczka wsuwając go po obu stronach w odpowiednie otwory (rys. H, I). Prawidłowy montaż charakteryzuje kliknięcie. Postaw łóżeczko na boku przeciwnym do boku opuszczanego. Wsuń poprzeczkę (6) w nogi i upewnij się, że zatrzaski po obu stronach zostały zabezpieczone (rys. J). Postaw łóżeczko z powrotem do pozycji pionowej. Wspornik dolny (4) połącz z nogami łóżeczka, wsuń go po obu stronach do momentu zablokowania sygnalizowanego charakterystycznym kliknięciem (rys. K). Wspornik dolny (4) przypnij trzema małymi rzepami do dna łóżeczka (rys. L). Materiał łóżeczka nasuń na wspornik dolny i przypnij dużym rzepem (rys. M). Owiń rzepy wokół wsporników na bokach łóżeczka (rys. N). Włóż materac do łóżeczka. Zmontowany produkt przedstawiono na rysunku O.

3. Regulacja wysokości

Łóżeczko posiada 5-cio stopniową regulację wysokości. Aby ustawić wybraną wysokość należy przytrzymać łóżeczko nogą, przesunąć przycisk A w bok jednocześnie wciskając przycisk B i ustawić ramę na wybranej wysokości (rys. P).

4. Funkcja łóżeczka dostawnego





Aby dostawić łóżeczko do łóżka rodziców, odepnij zabezpieczenia znajdujące się przy zamkach (rys. R). Rozepnij zamki błyskawiczne po obu stronach (rys. S). Przesuń dźwignię i wysuń rurkę panelu bocznego (Rys. T). Czynność powtórz z drugiej strony. Wyjmij panel boczny na zewnątrz łóżeczka (rys. W) i wyciągnij rurkę ze środka. Dopasuj wysokość łóżeczka do łóżka rodziców (rys. U). Zapnij klamrę pasów mocujących przy łóżeczku (rys. X). Przepleć pasy przez całe łóżko lub tylko przez boczną belkę (rys. Y) i wyreguluj tak, aby łóżeczko dziecka ściśle przylegało do łóżka rodziców (rys. Z). Luźne fragmenty pasów mocujących (9) zwiń pod łóżeczkiem. Aby dosunąć łóżeczko maksymalnie do podstawy łóżka rodzica przesuń przycisk A w bok (rys. AA) i jednocześnie przyciśnij przycisk B. W tym samym czasie dosuwaj nogi na wybraną odległość. **UWAGA! Upewnij się, że pasy są odpowiednio wyregulowane i łóżeczko przylega do materaca rodziców (rys. Z).**

5. Blokowanie kół

Łóżeczko posiada 2 kółka, które ułatwiają przenoszenie go oraz dostosowanie do łóżka rodziców. Aby je zablokować, naciśnij przycisk blokujący do dołu. Aby odblokować przesuń przycisk do góry (rys. AB).

6. Konserwacja oraz czyszczenie

Rama – czyścić za pomocą miękkiej, czystej i suchej ściereczki.

	Prać w temperaturze maks. 30°C, proces łagodny.		Nie prać. Produkt można przemywać delikatnie wilgotną ściereczką i łagodnym środkiem myjącym.
	Nie wybielać		Nie prasować
	Nie suszyć w suszarce bębnowej		Nie czyścić chemicznie

Nie składać, ani przechowywać produktu, gdy jest mokry i nigdy nie przechowywać go w wilgotnych warunkach, ponieważ może to doprowadzić do tworzenia się pleśni.

Prezado Cliente!

Obrigado por adquirir um produto Kinderkraft. Criamos nossos produtos pensando em seus filhos - sempre nos preocupamos com a segurança e qualidade, garantindo assim o conforto da melhor escolha.

IMPORTANTE! GUARDAR PARA USO POSTERIOR.

NOTAS DE SEGURANÇA E PRECAUÇÕES. AVISOS:

- **Não use este produto sem ler o manual de instruções primeiro.**
- **Pare de usar o produto assim que a criança puder se sentar, se ajoelhar ou puxar para cima.**
- **A colocação de itens adicionais no produto pode causar asfixia.**
- **Não coloque o produto próximo a qualquer outro produto que possa apresentar risco de asfixia, como cordas, cordões de cortina, etc.**
- **Não use mais de um colchão no produto.**
- **Coloque o produto em um piso plano.**
- **Crianças pequenas não devem brincar sem vigilância próximo ao berço.**

- O berço deve ser travado em uma posição fixa quando o bebê for deixado sem vigilância.
- Todos os elementos de montagem devem estar sempre bem apertados.
- Certifique-se de que nenhum parafuso esteja solto, pois a criança pode entrar em contato com eles ou se os parafusos podem se enredar em roupas ou objetos (por exemplo, cordões, colares, fitas de bonecas, etc.), representando um risco de asfixia.
- Esteja ciente dos riscos associados ao fumo de cigarros, à chamas abertas ou outra fonte de calor, por exemplo, produtos de aquecimento elétrico, fogões a gás, etc. perto da cama
- Berço: inclinação máxima permitida - 2 níveis.
- NÃO use o berço se alguma peça estiver faltando, danificada ou quebrada. Se necessário, entre em contato com a 4Kraft Sp. z o.o. para peças de reposição e manuais de instrução. NÃO substitua as peças.
- Use apenas o colchão vendido com este berço, não coloque um segundo colchão sobre o colchão original, pois há risco de asfixia.
- Os cintos (8) são necessários ao se dormir no berço ao lado de uma cama de adulto. NÃO faça isso se alguma peça estiver faltando, danificada ou quebrada. Se necessário, entre em contato com 4Kraft sp.z o.o. para peças de reposição e manuais de instrução. NÃO substitua peças

- A distância entre o berço e o chão em relação à cama do adulto é mostrada na figura U.
- Para obter informações sobre os tipos de camas de adulto adequadas ao berço, consulte a figura U.
- O usuário não pode usar outro sistema de montagem.
- Nunca coloque o berço na posição inclinada.
- Para evitar o risco de asfixia, o berço deve ser fixado adequadamente à cama do adulto por meio de um sistema de fixação.
- Não deve haver espaço entre o fundo do berço e o colchão da cama do adulto.
- Antes de cada utilização, verifique o aperto do sistema de fixação ao puxar o berço para longe da cama de adulto.
- **NÃO** use o produto se houver um espaço entre o berço e a cama de adulto
- Não preencha os espaços com travesseiros, cobertores ou outros objetos.
- **PERIGO!** - Sempre eleve o lado móvel ao máximo quando não estiver fixado a uma cama de adulto.
- **Para evitar o perigo de o pescoço da criança ficar preso entre a grade superior e a parte lateral que fica ao lado da cama de adulto, a grade superior não deve ser maior que o colchão da cama para adultos.**
- **Para evitar o risco de asfixia da criança, o sistema de fixação do berço na cama de adulto deve ficar por fora.**

1. Lista de elementos do berço - página 3

1	Estrutura lateral x2	6	Barra
2	Tecido do berço	7	Colchão
3	Estrutura principal do berço	8	Bolsa de transporte
4	Suporte central para o fundo do berço	9	Cintos de fixação
5	Suporte lateral no revestimento do berço		

2. Montagem do berço:

Prepara bem a superfície onde realizarás a instalação para não danificar o produto. Une as partes laterais (1) da estrutura ao quadro principal (3) do berço (fig. A), a instalação correta é caracterizada por um clique (fig. B). Desliza o material de revestimento sobre as partes expostas da estrutura lateral (fig. C). Coloca o tecido sobre (2) o tubo da estrutura principal e fecha o fecho de correr (fig. C1). **ATENÇÃO! Lembra-te de bloquear o fecho de modo a que não se desaperte acidentalmente (Fig. D).** Une o tubo da parte lateral que pode ser abaixada à parte superior da estrutura do berço (fig. E) e fecha o fecho de correr por ambos os lados. **ATENÇÃO! Lembra-te de bloquear o fecho de modo a que não se desaperte acidentalmente (Fig. G).** Insere as extremidades do suporte lateral (5), situado dentro do tecido do revestimento do berço, nos orifícios adequados em ambos os lados do quadro (fig. H). Depois une o suporte às pernas do berço inserindo-o nos orifícios adequados nos dois lados (fig. I). A instalação correta é confirmada por um clique característico. Coloca no chão o lado oposto ao lado que pode ser abaixado. Insere a travessa (6) nas pernas e assegura-te de que os fechos de ambos os lados estão bloqueados (fig. J). Coloca o berço de volta na posição vertical. Une o suporte inferior (4) às pernas do berço, inseri-lo para dentro por ambos os lados até bloquear no lugar indicado por um clique característico (fig. K). Fixa o suporte inferior (4) ao fundo do berço com três pequenas fitas adesivas (fig. L). Coloca o tecido de berço no suporte inferior e fixa-o com a fita adesiva grande (Fig. M).

. Envolve as fitas adesivas à volta dos suportes laterais do berço (fig. N). Coloca o colchão dentro do berço. O produto montado é apresentado na Figura O.

3. Ajuste de altura:

O berço tem um ajuste de altura de 5 níveis. Para ajustar a altura desejada, segure o berço com o pé, mova o botão A simultaneamente premindo o botão B e fixando a estrutura na altura desejada (Fig. P).

4. Função de berço acoplado:

Para fixar o berço à cama dos pais, desacople as proteções nos fechos (Fig. R). Abra os fechos-éclair de ambos os lados (Fig. S). Deslize a alavanca e ejetete o tubo do painel lateral (Fig. T). Repita do outro lado. Retire o painel lateral fora do berço (fig. W) e retire o tubo para fora. Ajuste a altura do berço com a cama dos pais (Fig. U). Aperte a fivela dos cintos de fixação no berço (Fig. X). Entrelace as cintas através de toda a cama ou apenas através da barra lateral (Fig. Y) e ajuste de modo que o berço do bebé fique aderido firmemente à cama dos pais (Fig. Z). Enrole as partes soltas dos cintos de fixação (9) debaixo do berço. Para empurrar o berço ao máximo até







à base da cama dos pais, mova o botão A para o lado (Fig. AA) e pressione o botão B ao mesmo tempo. **Atenção! Certifique-se de que os cintos são ajustados corretamente e que o berço está apoiado ao colchão dos pais (Fig. Z).**

5. Bloqueio de rodas:

O berço tem 2 rodas que facilitam o transporte e adaptação à cama dos pais. Para bloqueá-los, pressione o botão de bloqueio para baixo. Para desbloquear, mova o botão para cima (Fig. AB).

6. Manutenção e limpeza

Quadro - limpe com um pano macio, limpo e seco.

	Lavar a uma temperatura máxima de 30°C, programa suave.		Não lavar. O produto pode ser lavado delicadamente com um pano húmido e um detergente suave.
	Não utilizar produtos de branqueamento.		Não passar a ferro.
	Não secar na máquina de secar roupa.		Não limpar quimicamente.

Não dobre nem guarde o produto quando estiver molhado e nunca o guarde em condições húmidas, podendo isso levar à formação de bolor.

RO

Stimate Client!

Vă mulțumim prentu achiziționarea produsului marca Kinderkraft. Le creem cu gândul la Copilul dumneavoastră - întodeauna siguranță și calitatea sunt pe primul loc, oferind în același timp confortul celei mai bune alegeri.

**IMPORTANT, A SE
PĂSTRA PENTRU
CONSULTĂRI VIITOARE,
CITIȚI CU ATENȚIE**

INSTRUCȚIUNI ȘI MĂSURI DE SIGURANȚĂ AVERTIZARE

- **Nu folosiți acest produs fără a citi mai întâi manualul de instrucțiuni.**
- **Nu mai folosiți produsul de îndată ce copilul este capabil să se așeze, să îngenuncheze sau să se ridice în picioare.**
- **Plasarea unor articole suplimentare pe produs poate provoca sufocare.**
- **Nu așezați produsul lângă niciun alt produs care poate prezenta un pericol de sufocare, cum ar fi sfori, sfori decorative pentru draperii etc.**
- **Nu folosiți mai mult de o saltea împreună cu produsul.**
- Așezați produsul pe o podea nivelată.
- Copiii mici nu trebuie să li se permită să se joace nesupravegheați lângă pătuț.
- Patutul trebuie blocat în poziție fixă atunci când copilul este lăsat nesupravegheat.
- Toate elementele de fixare trebuie întotdeauna strânse foarte bine.
- Asigurați-vă că nu sunt slăbite șuruburile, deoarece copilul ar putea intra în contact cu acestea sau ar putea intra în haine sau obiecte (de ex., sfori, coliere, panglici pentru păpuși etc.), care ar putea prezenta pericol de sufocare.
- Fiți conștienți de riscurile asociate fumatului, de menținerea unei flăcări deschise sau a unei alte surse de căldură, de ex., elemente de încălzire electrică, sobe de gaz, etc. în apropierea pătuțului.

- Patuț: înclinare maximă admisă - 2 nivele.
- NU folosiți pătuțul dacă lipsește vreuna din piese sau acestea sunt deteriorate sau rupte. Dacă este necesar, contactați 4Kraft Sp. z o.o. pentru obținerea pieselor de schimb și materialelor de instruire. NU ESTE PERMISĂ înlocuirea pieselor.
- Folosiți numai salteaua vândută cu pătuțul, nu puneți o a doua saltea deasupra saltelei originale, deoarece există risc de sufocare.
- În cazul în care pătuțul este atașat la patul părinților este necesar să utilizați centurile (8). NU faceți acest lucru dacă lipsesc piese, sau acestea sunt deteriorate sau rupte. Dacă este necesar, vă rugăm să contactați 4Kraft sp.z o.o. pentru piese de schimb și literatură de instruire. NU ESTE PERMISĂ înlocuirea pieselor.
- Distanța dintre pătuț și podea față de patul unei persoane adulte este prezentată în fotografia U.
- Pentru informații despre tipurile de paturi pentru adulți potrivite pentru acest pătuț, sunt prezentate în fotografia U.
- Utilizatorul nu poate utiliza niciun alt sistem de fixare.
- Nu puneți niciodată pătuțul în poziție înclinată.
- Pentru a preveni riscul de sufocare din cauza blocării, pătuțul trebuie să fie fixat corespunzător de patul pentru adulți, cu ajutorul sistemului de fixare.

- Nu trebuie să existe niciun fel de spațiu între partea inferioară a pătuțului și salteaua patului pentru adulți.
- Înainte de fiecare utilizare, verificați etanșeitarea sistemului de fixare trăgând pătuțul în partea opusă a patului pentru adulți.
- NU folosiți produsul dacă există spațiu liber între pătuț și patul pentru adulți.
- Nu umpleți spațiile libere cu perne, păaturi sau alte obiecte.
- PERICOL! - Întotdeauna ridicați partea înclinată la maxim atunci când aceasta nu este atașat de patul pentru adulți.
- **Pentru a evita pericolul cu privire la blocarea gâtului copilului să fie între balustrada superioară și partea laterală care se află lângă patul pentru adult, balustrada superioară nu trebuie să fie amplasată mai sus decât salteaua patului pentru adulți.**
- **Pentru a evita riscul de sufocare a copilului, sistemul de fixare a pătuțului la patul unui adult trebuie să existe în afara patului.**

1. Lista componentelor pătuțului – pag. 3

1	Cadru lateral x2	6	Bară
2	Materialul pătuțului	7	Saltea
3	Cadru principal pătuț	8	Geantă transportare
4	Suport central pentru susținerea fundului (părțile inferioare) pătuțului	9	Centuri de fixare
5	Suportul lateral din materialul pătuțului		

2. Montajul pătuțului:

Pregătiți o suprafață adecvată pentru a nu deteriora produsul în timpul asamblării. Conectați cadrele laterale (1) cu cadrul principal (3) al pătuțului (fig. A), montarea corectă este semnalizată printr-un clic (fig. B). Glisați materialul textil peste părțile expuse ale ramei laterale (fig. C).

Așezați materialul textile (3) peste tubul cadrului principal și închideți fermoarul (fig. C1). **ATENȚIE! Nu uitați să asigurați fermoarul împotriva deschiderii accidentale (fig. D).** Conectați tubul peretelui care se coboară cu partea superioară a cadrului (fig. E) și asigurați fermoarul împotriva deschiderii accidentale pe ambele părți (fig. F). **ATENȚIE! Nu uitați să asigurați fermoarul împotriva deschiderii accidentale (fig. G).** Introduceți capetele suportului lateral (5) aflat în materialul pătuțului în orificiile aferente situate pe părțile laterale ale cadrului (fig. H). Conectați apoi suportul lateral cu picioarele pătuțului, introducându-le în orificiile corespunzătoare de pe ambele părți (fig. H, I). Montarea corectă este semnalizată printr-un clic. Așezați pătuțul pe latura opusă peretelui care se coboară. Introduceți suportul lateral (6) în picioarele pătuțului și asigurați-vă ca clemele din ambele părți să fie asigurate (fig. J). Așezați din nou pătuțul în poziție verticală. Conectați suportul inferior (4) cu picioarele pătuțului glisându-l în ambele părți până când se blochează, lucru semnalizat printr-un clic caracteristic (fig. K). Prindeți suportul inferior (4) de fundul pătuțului cu ajutorul celor trei mici arici (fig. L). Treceți materialul pătuțului peste suportul inferior și prindeți-l cu ariciul mare (fig. M). Înfășurați aricii în jurul suporturilor de pe părțile laterale ale pătuțului (fig. N). Introduceți salteaua în pătuț. Produsul montat este prezentat în figura O.

3. Reglarea înălțimii:

Pătuțul are un sistem de reglare a înălțimii în 5 trepte. Pentru a seta înălțimea dorită, țineți pătuțul cu piciorul, mutați butonul A în lateral în timp ce apăsați butonul B și setați cadrul la înălțimea dorită (fig. P).

4. Funcția de pătuț atașabil la pat:

Pentru a apropia pătuțul de patul părinților, desfaceți dispozitivele de siguranță care sunt amplasate lângă încuietori (fig. R). Deschideți fermoarele pe ambele părți (fig. S). Glisați maneta și trageți spre exterior tubul panoului lateral (Fig.T). Repetați activitatea pe partea cealaltă. Scoateți panoul lateral spre exteriorul pătuțului (fig. W) și trageți tubul din interior. Reglați înălțimea pătuțului la patul părinților (fig. U). Fixați catarama centurilor de fixare la pătuț (fig. X). Trageți bretelele peste întregul pat sau numai prin grinda laterală (Fig. Y) și reglați-l astfel încât pătuțul copilului să fie strâns apropiat de patul părinților (Fig. Z). Fragmentele libere ale centurilor de fixare (9) trebuie strânse sub pătuț. Pentru a apropia pătuțul cât mai aproape de baza patului părintesc, mutați butonul A în lateral (fig. AA) și, în același timp, apăsați butonul B. În același timp, mutați picioarele la distanța dorită. **OBSERVAȚIE! Asigurați-vă că curelele sunt reglate corespunzător și că pătuțul este sprijinit de salteaua părinților (fig. Z).**

5. Blocarea roților:

Pătuțul are 2 roți care ușurează transportarea și adaptarea la patul părinților. Pentru a le bloca, apăsați butonul de blocare în jos. Pentru a debloca, glisați butonul în sus (fig. AB).

6. ÎNTREȚINERE ȘI CURĂȚARE

Cadru - curățați cu o cârpă moale, curată și uscată.

	A se spală la o temperatură de max. 30°C, proces delicat.		Nu spălați. Produsul poate fi spălat ușor cu o cârpă umedă și un agent ușor de curățare.
	Nu înălbiți		Nu calcați
	Nu uscați prin centrifugare		Nu curățați chimic

Nu pliați și nu depozitați produsul când acesta este umed și niciodată nu îl păstrați în condiții umede, deoarece acest lucru poate duce la formarea mușgaiului.

RU

Уважаемый клиент!

Благодарим вас за покупку изделия марки Kinderkraft. Мы создаем с мыслью о вашем ребенке - мы всегда заботимся о безопасности и качестве, тем самым обеспечивая комфорт лучшего выбора.

ВАЖНО, СОХРАНИТЬ НА БУДУЩЕЕ, ЧИТАЙТЕ ВНИМАТЕЛЬНО

ИНСТРУКЦИИ ПО ТЕХНИКЕ БЕЗОПАСНОСТИ И МЕРЫ ПРЕДОСТОРОЖНОСТИ. ПРЕДУПРЕЖДЕНИЕ

- Не используйте это изделие без предварительного прочтения инструкции по эксплуатации.
- Прекратите использование изделия, как только ребенок сможет сесть, встать на колени или подтянуться.
- Размещение на изделии дополнительных предметов может вызвать удушье.

- **Не размещайте изделие рядом с другими предметами, которые могут представлять опасность удушья, такими как нити, шнуры для штор и т. д.**
- **Не используйте более одного матраса для этого изделия.**
- Поместите изделие на ровный пол.
- Маленькие дети не должны играть без присмотра возле кровати.
- Детская кровать должна быть установлена в фиксированном положении, когда ребенка оставляют без присмотра.
- Все элементы крепления всегда должны быть правильно затянуты.
- Убедитесь, что болты не ослаблены, поскольку ребенок может соприкоснуться с ними или они могут запутаться в одежде или предметах (например, веревках, ожерельях, лентах для кукол и т. д.), что может привести к удушью.
- Помните о рисках, связанных с курением, с открытым огнем или другими источниками тепла, например, электрические нагревательные элементы, газовые плиты и т. д. рядом с кроватью.
- Детская кровать: максимально допустимый уклон - 2 уровня.
- НЕ используйте кровать, если какие-либо детали отсутствуют, повреждены или сломаны. При

необходимости, пожалуйста, свяжитесь с 4Kraft Sp. Z O.O. для получения запчастей и инструкций. Запрещено заменять детали.

- Используйте только матрас, продаваемый с этой кроваткой, не кладите второй матрас поверх оригинального матраса, так как существует риск удушья.
- Ремни (8) требуются, когда ребенок спит в кроватке рядом с кроватью для взрослых. НЕ делайте этого, если какие-либо детали отсутствуют, повреждены или сломаны. При необходимости, пожалуйста, свяжитесь с 4Kraft sp.z o.o. для получения запчастей и инструкций. Запрещено заменять детали.
- Расстояние между кроваткой и полом относительно кровати взрослого показано на фото U.
- Информацию о типах кроватей для взрослых, подходящих для детской кроватки, см. на фото U.
- Пользователь не может использовать другую систему крепления.
- Никогда не ставьте кроватку в наклонном положении.
- Во избежание риска удушья при запутывании, кроватка должна быть надлежащим образом прикреплена к кровати для взрослых с помощью системы крепления.
- Между нижней частью кроватки и матрасом кровати для взрослых не должно быть зазора.

- Перед каждым использованием проверяйте правильность системы крепления, отодвигая кроватку от кровати для взрослых.
- НЕ ИСПОЛЬЗУЙТЕ изделие, если между кроваткой и кроватью для взрослых есть зазор
- Не заполняйте зазоры подушками, одеялами или другими предметами.
- ОПАСНОСТЬ! - Всегда поднимайте опускающуюся сторону до максимума, если она не прикреплена к взрослой кровати
- Во избежание опасности, застревания шеи ребенка между верхними перилами и боковой частью, которая находится рядом с кроватью для взрослых, верхние перила не должны быть выше матраса кровати для взрослых.
- Во избежание риска удушья ребенка система крепления детской кроватки к кровати взрослого должна находиться вне кровати.

1. Список элементов кроватки 3 стр.

1	Боковая рама х2	6	Перекладина
2	Материал для обивки кроватки	7	Матрас
3	Основная рама детской кроватки	8	Сумка для переноски
4	Центральная опора, поддерживающая дно кроватки	9	Ремни крепления
5	Боковой кронштейн в обивке кроватки		

2. Сборка детской кроватки:

Подготовь соответствующую поверхность, чтобы не повредить изделие при сборке. Рамы с боковыми стенками скрепи (1) с основной рамой конструкции (3) кроватки (рис. А), о правильной сборке свидетельствует характерный щелчок рис. В). Натяни материал

обивки на открытые части боковой рамы (рис. С). Помести материал обивки (2) на трубку основной рамы и застегни молнию (рис. С1). **ВНИМАНИЕ! Не забудь защитить молнию от самопроизвольного расстегивания (рис. D).** Скрепи трубку опускающейся боковой стенки с верхней частью рамы (рис. Е) и закрепи молнией с двух концов (рис. F). **ВНИМАНИЕ! Не забудь защитить молнию от самопроизвольного расстегивания (рис. G).** Вложи концы бокового кронштейна (5), находящегося в текстиле обивки кровати, в соответствующие отверстия на двух боковых рамах (рис. Н). Затем соедини кронштейн с ножками кровати, вставляя его с двух сторон в соответствующие отверстия (рис. Н, I). Если сборка выполнена правильно, ты услышишь характерный щелчок. Поставь кровать на боковой стенке, противоположной к опускающейся стенке. Вложи перекладину (6) в ножки и убедись в том, что защелки закреплены с двух сторон (рис. J). Поставь кровать вновь в первоначальное положение. Нижний кронштейн (4) соедини с ножками кровати, вложи его с двух сторон таким образом, чтобы был слышен характерный щелчок блокировки (рис. К). Нижний кронштейн (4) прикрепить тремя маленькими липучками ко дну кровати (рис. L). Материал для обивки кровати натянуть на нижний кронштейн и прикрепить большой липучкой (рис. М). Оберни липучки вокруг кронштейнов на боковых стенках кровати (рис. N). Положи матрас в кровать. Собранный изделие представлено на рис. О.

3. Регулировка высоты:

Детская кровать имеет 5-ступенчатую регулировку высоты. Чтобы установить желаемую высоту, держите кровать ногой, переместите кнопку А в сторону, одновременно нажимая кнопку В, и установите раму на нужную высоту (рис. P).

4. Функция приставной кровати:

Чтобы поставить детскую кровать к родительской кровати, расстегните предохранители на замках (рис. R). Расстегните молнии с обеих сторон (рис. S). Нажмите на рычаг и выдвиньте трубку боковой панели (Рис. Т). Повторите с другой стороны. Снимите боковую панель с внешней стороны кровати (рис. W) и вытяните трубку изнутри. Отрегулируйте высоту кровати до кровати родителей (рис. U). Закрепите пряжку крепежных ремней на кровати (рис. X). Пропустите ремни через всю кровать или только боковую балку (рис. Y) и отрегулируйте ее так, чтобы детская кровать плотно прилегала к кровати родителей (рис. Z). Сверните незакрепленные части крепежных ремней (9) под кроватью. Чтобы переместить кровать как можно ближе к основанию родительской кровати, переместите кнопку А в сторону (рис. AA) и одновременно нажмите кнопку В. Одновременно переместите ножки на желаемое расстояние. **ПРЕДУПРЕЖДЕНИЕ! Убедитесь, что ремни правильно отрегулированы и кровать опирается в матрас родителей (рис. Z).**

5. Блокировка колес:

Детская кровать имеет 2 колеса, которые облегчают переноску и адаптацию к кровати родителей. Чтобы заблокировать их, нажмите кнопку блокировки вниз. Чтобы разблокировать, сдвиньте кнопку вверх (рис. AB).

6. ическое обслуживание и чистка

Каркас - очистить мягкой, чистой и сухой тканью.

	Стирать при температуре макс. 30°C, деликатная программа.		Не стирать. Продукт можно аккуратно промыть влажной тканью и мягким моющим средством.
	Не отбеливать		Не гладить
	Не сушить в барабанных сушилках		Не чистить химически

Не складывать и не хранить продукт, когда он влажный и никогда не хранить его в условиях повышенной влажности, так как это может привести к образованию плесени.

SK

Vážený zákazník!

Ďakujeme, že ste si zakúpili produkt značky Kinderkraft. Naším cieľom je spokojnosť vášho dieťaťa – vždy dbáme o bezpečnosť a kvalitu a garantujeme maximálne pohodlie.

DÔLEŽITÉ, USCHOVAJTE PRE BUDÚCE POTREBY, ČÍTAJTE POZORNE

BEZPEČNOSTNÉ POKYNY A UPOZORNENIA. VAROVANIE

- **Nepoužívajte tento produkt skôr, ako si prečítate návod na použitie.**
- **Prestaňte produkt používať, akonáhle sa dieťa dokáže posadiť, kľaknúť si alebo sa potiahnúť.**
- **Umiestnenie ďalších položiek na produkte môže spôsobiť zadusenie.**

- **Neumiestňujte výrobok v blízkosti žiadneho iného produktu, ktorý by mohol predstavovať nebezpečenstvo udusenía, ako sú šnúry, šnúry od závesov atď.**
- **Nepoužívajte viac ako jeden matrac pri jednom produkte.**
- Produkt umiestnite na rovnú podlahu.
- Malé deti by sa nemali hrať bez dozoru v blízkosti detskej postielky.
- Detská postieľka by mala byť zaistená v pevnej polohe, keď je dieťa ponechané bez dozoru.
- Všetky upevňovacie prvky by mali byť vždy riadne dotiahnuté.
- Uistite sa, aby sa neuvoľnili žiadne skrutky, pretože dieťa by sa s nimi mohlo dostať do kontaktu alebo aby sa mohli zaplietť do odevov alebo predmetov (napr. šnúry, náhrdelníky, stuhy pre bábiky atď.), čo predstavuje riziko udusenía.
- Uvedomte si riziká spojené s fajčením, udržiavaním otvoreného ohňa alebo iného zdroja tepla, napríklad elektrických vykurovacích telies, plynových pecí atď. v blízkosti postielky.
- Detská postieľka: maximálny povolený sklon - 2 stupne.
- **NEPOUŽÍVAJTE** detskú postieľku, ak nejaké časti chýbajú, sú poškodené alebo zlomené. V prípade potreby kontaktujte spoločnosť 4Kraft Sp. z o.o. za účelom získania náhradných dielov a používateľských manuálov. **NENAHRÁDZAJTE** diely.

- Používajte iba matrac, ktorý sa predáva s touto postieľkou, nedávajte druhý matrac na vrch spomínaného matraca, pretože hrozí nebezpečenstvo udusenía.
- V prípade, kedy bude dieťa spať v postieľke vedľa postele dospelých, vyžaduje sa použitie popruhov (8). **NEROBTE** to, ak nejaké časti chýbajú, sú poškodené alebo zlomené. V prípade potreby kontaktujte spoločnosť 4Kraft Sp. z o.o. za účelom získania náhradných dielov a potrebných dokumentov. **NENAHRÁDZAJTE** diely.
- Vzďalenosť medzi detskou postieľkou a podlahou vo vzťahu k lôžku dospelého je zobrazená na fotografii U.
- Informácie o typoch postelí pre dospelých, ktoré sú vhodné pre detskú postieľku, zobrazuje fotografia U.
- Používateľ nemôže použiť iný upevňovací systém.
- Detskú postieľku nikdy nedávajte do naklonenej polohy.
- Aby sa predišlo riziku udusenía z dôvodu uväznenia dieťaťa, detská postieľka musí byť správne pripevnená k lôžku pre dospelých pomocou upevňovacieho systému.
- Medzi spodkom detskej postieľky a matracom postele dospelých nesmie byť žiadna medzera.
- Pred každým použitím skontrolujte tesnosť upevňovacieho systému tak, že potiahnete detskú postieľku smerom od postele pre dospelých.
- **NEPOUŽÍVAJTE** výrobok, ak je medzi detskou postieľkou a posteľou pre dospelých medzera.

- Nevypĺňajte medzery vankúšmi, prikrývkami alebo inými predmetmi.
- **NEBEZPEČENSTVO !** - Sklápaciú stranu vždy zdvihnite do maximálnej polohy, keď nie je pripevnená k posteli dospelých.
- **Aby sa predišlo nebezpečenstvu uviaznutia krku dieťaťa medzi hornou zábranou a bočnou časťou postele, ktorá sa nachádza vedľa postele pre dospelých, nesmie byť horná zábrana vyššie ako matrac postele pre dospelých.**
- **Aby sa predišlo riziku udusenía dieťaťa, musí byť systém upevnenia detskej postielky k posteli dospelého mimo postele.**

1. Zoznam dielov detskej postielky - str. 3

1	Bočný rám x 2	6	Priečka
2	Materiál postielky	7	Matrac
3	Hlavný rám postielky	8	Taška na prenášanie
4	Stredná podpera podopierajúca dno postielky	9	Upevňovacie popruhy
5	Bočná podpera v posteľnej bielizni postielky		

2. Montáž detskej postielky:

Pripravte si vhodný povrch, aby nedošlo k poškodeniu výrobku pri montáži. Spojte bočné rámy (1) s hlavným rámom (3) postele (obr. A), správnu montáž charakterizuje zacvaknutie (obr. B). Nasuňte ozdobný materiál cez odkryté časti bočného rámu (obr. C). Navlečte látku (2) na rúrku hlavného rámu a zapnite zips (obr. C1). **POZOR! Nezabudnite zaistiť zips proti rozopnutiu (obr. D).** Pripojte rúrku sklopnej strany k hornej časti rámu (obr. E) a zaistite ju zipsom na oboch koncoch (obr. F). **POZOR! Nezabudnite zaistiť zips proti rozopnutiu (obr. G).** Vložte konce bočnej podpery (5) na posteľnej bielizne postielky do príslušných otvorov na oboch bočných rámoch (obr. H). Potom spojte podperu s nohami postielky tak, že ju na oboch stranách zasuniete do príslušných otvorov (obr. H, I). Správna montáž sa vyznačuje cvaknutím. Postielku umiestnite na opačnú stranu ako je sklopná strana. Zasuňte priečku (6) do nôh a uistite sa, že sú západky na oboch stranách zaistené (obr. J). Postielku dajte späť do vzpriamenej polohy. Pripojte spodnú podperu (4) k nohám postielky, posuňte ju na oboch stranách, kým nezapadne, čo je signalizované charakteristickým cvaknutím (obr. K). Pripevnite dolnú podperu (4) k spodnej časti postielky pomocou troch malých suchých zipsov (obr. L). Materiál postielky nasuňte na

dolnú podperu a pripevnite ho pomocou veľkého suchého zipsu (obr. M). Omotajte suchý zips okolo podpier na bokoch postieľky (obr. N). Vložte matrac do postieľky. Zostavený výrobok je znázornený na obrázku O.

3. Nastavenie výšky:

Postieľka má 5-stupňové nastavenie výšky. Ak chcete nastaviť požadovanú výšku, pridržiťe detskú postieľku nohou, presuňte tlačidlo A na bok a zároveň stlačte tlačidlo B a nastavte rám do požadovanej výšky (obr. P).

4. Funkcia prístavnej postieľky:

Ak chcete umiestniť detskú postieľku na posteľ rodičov, odblokujte bezpečnostné prvky na zipsoch (obr. R). Otvorte zipsy na oboch stranách (obr. S). Presuňte páku a vysuňte rúčku bočného panela (Obr.T). Tú istú činnosť zopakujte na druhej strane. Odstráňte bočný panel smerom von z postele (obr. W) a vytiahnite rúčku zvnútra. Nastavte výšku postieľky vzhľadom k posteli rodičov (obr. U). Pripevnite sponu upevňovacích popruhov na detskú postieľku (obr. X). Popruhy prevlečte cez celú posteľ alebo iba cez bočný nosník (obr. Y) a nastavte tak, aby detská postieľka pevne priliehala k posteli rodičov (obr. Z). Uvoľnené časti upevňovacích popruhov (9) zaviňte pod detskú postieľku. Ak chcete premiestniť detskú postieľku čo najbližšie k spodnej časti postele rodičov, presuňte tlačidlo A na bok (obr. AA) a súčasne stlačte tlačidlo B. Súčasne posúvajte nohy do požadovanej vzdialenosti. **POZOR! Skontrolujte, či sú popruhy správne nastavené a či detská postieľka prilieha k matraci rodičov (obr. Z).**

5. Blokovanie koliesok:

Detská postieľka má 2 kolieska, ktoré uľahčujú jej prenášanie a prispôsobenie k posteli rodičov. Ak ich chcete zablokovať, stlačte blokovacie tlačidlo smerom nadol. Pre ich odblokovanie presuňte tlačidlo nahor (obr. AB).

6. Údržba a čistenie

Rám – čistiť mäkkou, čistou a suchou handričkou.

	Prať max. pri teplote 30°C, šetrné pranie.		Výrobok sa nesmie prať Na čistenie poťahu použite navlhčenú handričku a jemný čistiaci prostriedok.
	Výrobok sa nesmie bieliť		Výrobok sa nesmie žehliť
	Výrobok sa nesmie sušiť v bubnovej sušičke		Výrobok sa nesmie chemicky čistiť

Neskladajte ani neskladujte výrobok, ktorý je mokry, ani ho neskladujte vo vlhkom prostredí, keďže to môže viesť k vzniku plesní.

Tack för att du köpte en Kinderkraft-produkt. Vi skapar med ditt barn i åtanke - vi bryr oss alltid om säkerhet och kvalitet, vilket säkerställer komforten för det bästa valet.

VIKTIGT! LÄS VÄNLIGT OCH BEHÅLL FÖR FRAMTIDA REFERENSER

ANMÄRKNINGAR OM SÄKERHET OCH FÖRSIKTIGHETSÅTGÄRDER. VARNINGAR !:

- **Använd inte denna produkt utan att först läsa bruksanvisningen.**
- **Sluta använda produkten så snart barnet kan sitta, knäböja eller dra sig upp.**
- **Om du placerar ytterligare föremål på produkten kan det leda till kvävning.**
- **Placera inte produkten i närheten av en annan produkt som kan utgöra en strypningsrisk, t.ex. sladdar, gardinsladdar osv.**
- **Använd inte mer än en madrass i produkten.**
- **Placera produkten på ett jämnt golv.**
- **Små barn bör inte leka i närheten av barnsängen utan uppsikt.**

- Babyängen ska låsas i ett fast läge när barnet lämnas utan uppsikt.
- Alla monteringskomponenter ska alltid vara ordentligt åtdragna.
- Se till att inga skruvar lossnar, eftersom barnet kan komma i kontakt med dem eller de kan trassla in sig i kläder eller föremål (t.ex. snören, halsband, band till barndockor osv.), vilket kan innebära en stryplingsrisk.
- Var medveten om riskerna med att röka, ha en öppen låga eller annan värmekälla, t.ex. elektriska värmeelement, gasspisar etc. i närheten av barnsängen.
- Barnsäng: maximala tillåtna lutning - 2 nivåer.
- Använd INTE babysängen om någon del saknas, är skadad eller trasig. Kontakta 4Kraft Sp. z o.o. för reservdelar och instruktionsmaterial om det behövs. Delarna ska inte bytas ut.
- Använd endast den madrass som säljs tillsammans med babysängen, lägg inte en andra madrass ovanpå den ursprungliga madrassen, det finns risk för kvävning.
- När barn sover i spjålsängen bredvid vuxensängen, remmar (8) måste användas. Gör INTE detta om det saknas delar eller de är skadade eller trasiga. Vid behov, kontakta 4Kraft Sp. z o.o. för reservdelar och utbildningslitteratur. Delarna ska INTE bytas ut.
- Se bild U för sängens avstånd från golvet jämfört med vuxensängen.

- För information om vilka typer av vuxensängar som passar till barnsängen, se bild U.
- Inget annat fästsystem ska användas.
- Placera aldrig babysängen i ett lutande läge.
- För att förhindra risken för strypning på grund av fastklämning måste babysängen fästas ordentligt på vuxensängen med hjälp av fästsystemet.
- Det får inte finnas något mellanrum mellan sängens botten och madrassen i vuxensängen.
- Kontrollera före varje användning att fästsystemet är ordentligt fastspänt genom att dra bort babysängen från vuxensängen.
- Använd INTE produkten om det finns en lucka mellan spjålsängen och vuxensängen.
- Fyll inte luckorna med kuddar, filtar eller andra föremål.
- FARA! – Den nedfällbara sidan när den inte är fäst vid vuxensängen ska alltid lyftas upp så mycket som möjligt.
- **För att undvika risken att barnets nacke kläms fast mellan den övre räcke och den sida som ligger bredvid vuxensängen, får den övre räcke inte vara högre än madrassen i vuxensängen.**
- **För att undvika risken för strypning av barnet måste babysängens fästansordning till vuxensängen vara utanför babysängen.**

1. Förteckning över komponenter till babysängen - sida 3

1	Sidopanel för babysängen x2	6	Tvärstång
2	Babysängens tygg	7	Madrass
3	Huvudram	8	Väska
4	Lägre stöd	9	remmar för festsättning
5	Sidostöd i sängens klädseln		

2. Montering av babysängen:

Förbered en lämplig yta på vilken monteringen ska utföras så att produkten inte skadas. Sätt ihop sidopanelerna (1) med babysängens huvudram (3) (fig. A), korrekt montering kännetecknas av ett klick (fig. B). Skjut överdragstycket på de utsatta delarna av sidopanelen (fig. C). Placera tyget (2) över huvudramens röret och fäst dragkedjan (fig. C1). **OBS: Kom ihåg att säkra dragkedjan så att den inte lossnar (fig. D).** Anslut den nedfällbara sidans stången till ramens överdel (fig. E) och fäst det med en dragkedja i båda ändarna (fig. F). **OBS: Kom ihåg att säkra låset för att förhindra att det lossnar (fig. G).** Sätt in ändarna på sidostödet (5) som sitter i sängklädseln i motsvarande hål på båda sidostommarna (fig. H). Anslut sedan stödbenet till sängens ben genom att skjuta in det i motsvarande hål på båda sidor (fig. H, I). En korrekt montering kännetecknas av ett klick. Placera babysängen på den sida som ligger mittemot den nedfällbara sidan. Skjut in tvärstången (6) i benen och se till att låsen på båda sidor är säkrade (fig. J). Sätt tillbaka babysängen i upprätt läge. Anslut det nedre stödet (4) till babysängens ben, tryck in det på båda sidor tills det låses med ett karakteristiskt klick (fig. K). Fäst basstödet (4) på babysängens botten med tre små kardborreband (fig. L). Skjut sängtyget på basstödet och fäst det med en stor kardborreknäppning (fig. M). Linda kardborreband runt stöden på sidorna av babysängen (fig. N). Lägg madrassen i babysängen. Den monterade produkten visas i fig. O

3. Höjdjustering

Sängen har en 5-steps höjdjustering. För att ställa in önskad höjd håller du fast babysängen med foten, flyttar knappen A i sidled samtidigt som du trycker på knappen B och ställer in ramen på önskad höjd (fig. P).

4. Sidosäng-funktion

För att koppla ihop babysängen med föräldrarnas säng, lossa fästansordningarna vid dragkedjorna (fig. R). Lossa dragkedjorna på båda sidorna (fig. S). Flytta spaken och dra ut sidopanelröret (bild T). Upprepa på andra sidan. Ta bort sidopanelerna på utsidan av babysängen (bild W) och dra ut röret ur mitten. Justera sängens höjd till föräldrarnas säng (bild U). Spänn fast spännet på fästremmar vid babysängen (fig. X). Trä remmarna genom hela sängen eller bara genom sidostånget (fig. Y) och justera så att babysäng ligger tätt mot föräldrarnas säng (fig. Z). Rulla ihop de lösa delarna av fästremmar (9) under babysängen. För att flytta babysängen så nära föräldrarnas sängbotten som möjligt, tryck på knappen A åt sidan (fig. AA) och tryck samtidigt på knappen B. Flytta samtidigt benen till önskat avstånd. **OBS: Se till att remmarna är korrekt justerade och att babysängen ligger bra mot föräldrarnas madrass (fig. Z).**

5. Hjullåsning

Sängen har 2 hjul för att göra det lätt att flytta den och anpassa den till föräldrarnas säng. För att låsa dem trycker du på låsknappen nedåt. För att låsa upp trycker du knappen uppåt (fig. AB).

6. Underhåll och rengöring

Ramen - rengör med en mjuk, ren och torr trasa.

	Tvättas vid max. 30°C, skonsam process.		Får inte tvättas i vatten. Produkten kan bara tvättas med en lätt fuktig trasa och ett mildt rengöringsmedel. tvättmedel.
	Blekas inte		Strykas inte
	Torktumlas inte i tumlare		Får inte kemtvättas

Vik eller förvara inte produkten när den är våt och förvara den aldrig i fuktiga förhållanden eftersom detta kan leda till mögelbildning.

(AR) لضمان مصلحة عملائنا - نحن في خدمتكم! إذا كانت لديكم أي مشكلة مع المنتج الذي حصلتم عليه، فيجري الاتصال بنا بالطريقة التي تفضلونها!

(CS) V zájmu péče o naše klienty - jsme rádi k dispozici! Pokud jste se setkali s nějakým problémem v souvislosti s obdrženým výrobkem, kontaktujte nás způsobem, který vám nejlépe vyhovuje!

(DE) In Sorge für unsere Kunden - stehen wir gerne zu Ihrer Verfügung! Wenn Sie auf ein Problem mit dem erhaltenen Produkt treffen, treten Sie bitte mit uns in Kontakt in der bequemsten Weise für Sie!

(EN) In the interests of our Clients - we are at your disposal! If you have a problem with the product you received, contact us in the most convenient way for you!

(ES) ¡Por el bien de nuestros clientes, estamos a su disposición! ¡Si tiene cualquier problema con el producto recibido, póngase en contacto con nosotros de forma más cómoda para usted!

(FR) Dans l'intérêt de nos clients - nous sommes à votre disposition! Si vous avez un problème avec le produit que vous avez reçu, contactez-nous de la manière la plus pratique pour vous!

(HU) Bártmikor állunk az ügyfeleink rendelkezésére! Ha az átvett termékkel kapcsolatban valamilyen problémába ütközött, az Önnek legmegfelelebb módon vegye fel velünk a kapcsolatot!

(IT) Prendersi cura dei nostri Clienti - siamo alla Vostra disposizione! Se hai incontrato un problema con il prodotto che hai ricevuto. Contattaci nel modo piu conveniente per te!

(NL) In het belang van onze klanten - staan wij ter beschikking! Als u een probleem met het ontvangen product tegenkomt, neemt contact met ons op via de manier die u het makkelijkste vindt!

(PL) W trosce o naszych Klientów - jesteśmy do dyspozycji! Jeśli napotkalesz problem dotyczący otrzymanego produktu, skontaktuj się z nami w najbardziej dogodny dla Ciebie sposób!

(PT) Para o conforto dos nossos Clientes - estamos sempre à sua disposição! Se tiver qualquer problema com o nosso produto, entre em contacto conosco de modo mais confortável para si!

(RO) In interesul clienților noștri - suntem la dispoziția dumneavoastră! Dacă aveți o problema cu produsul pe care l-ați primit, contactați-ne in modul cel mai convenabil pentru dvs!

(RU) заботясь о наших клиентах, мы находимся в вашем распоряжении. Если вы столкнулись с проблемой, связанной с полученными продуктом, свяжитесь с нами наиболее удобным для вас способом!

(SK) Náš zákazník je pre nás dôležitý - sme vám k dispozícii! Ak máte akýkoľvek problém súvisiaci s doručeným produktom, kontaktujte nás spôsobom, ktorý vám najviac vyhovuje!

(SV) I våra kunders intresse - vi står till ditt förfogande! Om du har problem med den produkt du fick, kontakta oss på det mest praktiska sättet för dig!

International: support@kinderkraft.com (0048) 61 646 02 37



kinderkraft.com



kinderkraftofficial



kinderkraft



kinderkraftofficial

المورد / VÝROBCE / HERSTELLER / MANUFACTURER / FABRICANTE / FABRICANT / GYÁRTÓ /
FABBRICANTE / FABRIKANT / PRODUCENT / FABRICANTE / PRODUCĂTOR /
ПРОИЗВОДИТЕЛЬ / VÝROBCA / TILLVERKARE:

4Kraft Sp. z o.o. ul. Tatrzńska 1/5 60-413 Poznań, Poland