

KODAK SMILE Classic

INSTANT PRINT DIGITAL CAMERA

Cámara digital con impresión instantánea

Digitale Sofortdruckkamera

Appareil photo numérique à impression instantanée

Fotocamera digitale a stampa istantanea

User Guide

Guía del usuario
Benutzerhandbuch
Guide de l'utilisateur
Guida utente



TABLE OF CONTENTS

TABLA DE CONTENIDO | INHALTSVERZEICHNIS | TABLE DES MATIÈRES | INDICE

English	4	Français	56
Español	22	Italiana	72
Deutsche	40		

INTRODUCTION

Thank you for purchasing the KODAK SMILE Classic Instant Print Digital Camera. This User Guide is intended to provide you with guidelines to ensure that operation of this product is safe and does not pose risk to the user. Any use that does not conform to the guidelines described in this User Guide may void the limited warranty.

Please read all directions before using the product and retain this guide for reference. This product is intended for household use only. It is not intended for commercial use.

This product is covered by a limited one-year warranty. Coverage is subject to limits and exclusions. See warranty for details.

SPECIFICATIONS

- Dimensions: 4.94" W x 5.91" D x 1.88" H (125.5 x 150.0 x 47.8 mm)
- Weight: 14.4 oz. (408 g)
- Colors Available: Black, Blue, Green, and Red
- Supported Storage: microSD™ cards up to 256GB
- Battery Capacity: 1100 mAh
- Battery Type: Lithium-polymer
- Prints Per Charge: ~35
- Supported Photo Paper: KODAK ZINK 3.5" x 4.25" sticky-back photo paper

BOX CONTENTS

- KODAK SMILE Classic Instant Print Digital Camera
- Micro USB Charging Cable
- Starter Pack of KODAK ZINK Photo Paper
- User Guide / Quick Start Card

- Limited Warranty

SAFETY PRECAUTIONS

- Seizure warning: This device utilizes flashing strobe lights which may potentially trigger seizures for people with photosensitive epilepsy and/or other seizure disorders. User discretion is advised.
- Do not attempt to disassemble this device for any reason.
- Never leave your camera or the KODAK ZINK photo paper in an area that might become extremely hot or where it will be exposed to direct sunlight for a long time. This can cause your camera to overheat or suffer other problems.
- Don't get it wet! If you need to clean your camera, use a soft cloth that's been slightly dampened with water or rubbing alcohol, and gently wipe away any dirty spots. Don't submerge the whole thing in water, ever.
- Be careful with your camera. Try not to drop it, or shake it violently. The inside of the camera has a lot of very small parts that could break if they are jostled around too much.
- Do not use products such as alcohol, gasoline, diluent, or any other organic solvent when cleaning or attempting to clean this product.
- Do not use this device in an environment where it will be exposed to heavy dust or humidity/moisture.
- Do not use this camera while bathing or in a shower.
- Do not place or charge the camera where it can fall or be pulled into a tub or sink.
- Do not place, drop, or submerge the camera in water or any other liquid.
- Take care that objects do not fall and liquids are not spilled onto the camera.

PRODUCT OVERVIEW

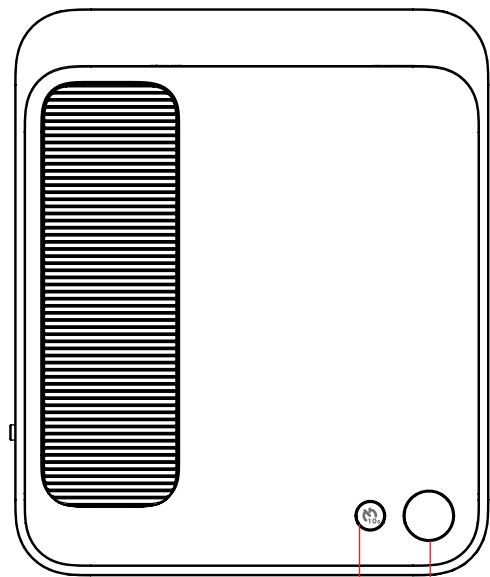

Shutter button
10 sec. timer button

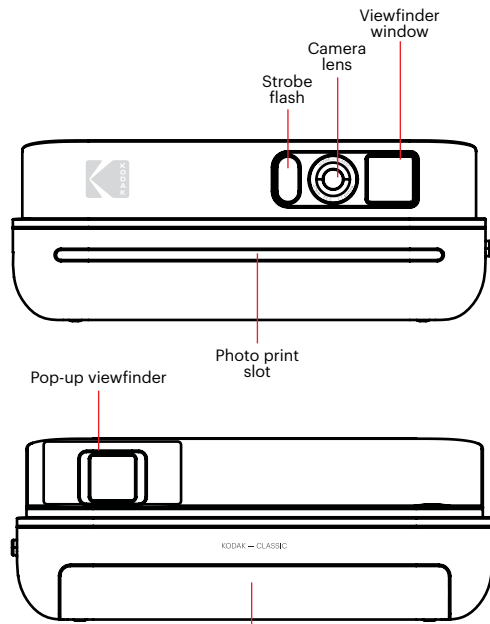

Pop-up viewfinder

Photo print slot

Paper tray cover

Strobe flash
Camera lens
Viewfinder window

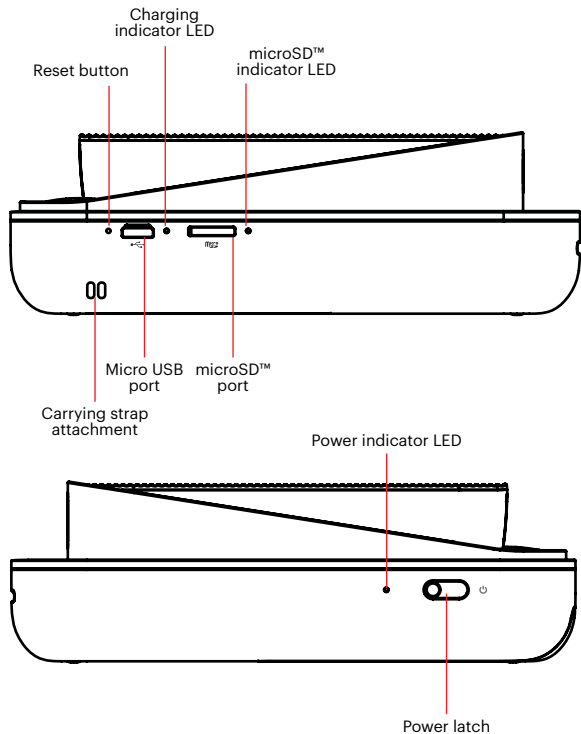

GETTING READY FOR USE

1. Charge it first: Before you start using your new KODAK SMILE Classic camera, plug it in to your computer or any USB charging block with an output of two amps (2A) or higher. The charging indicator will flash white while the camera charges. Once it turns solid white and stops flashing, it's fully charged and ready to use.
2. Load your ZINK® paper into the camera: Follow the steps below to quickly and easily get your new camera loaded with ZINK® sticky-back paper so you can start printing photos!
 - a. Open the paper tray in the back by releasing the tray cover at the rear of the device. Press down on the arrow and slide the cover toward you.

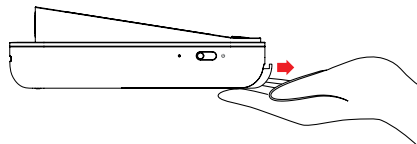

- b. Load the blue calibration sheet in with the barcode facing down. Place the other plain sheets on top with the glossy side facing you. Try to avoid touching the glossy side so you don't get fingerprints on it.

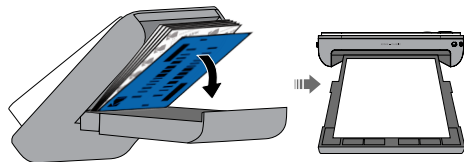

- c. When you take your first photo after loading the ZINK® paper, the blue calibration sheet will be slowly ejected from the printing slot. Your photo will print after the calibration sheet finishes.

NOTE: Please make sure not to push the paper in too far or else the paper could jam or cause misprinting issues.

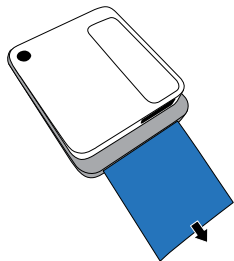

3. Insert a microSD™ card into the corresponding slot on the side, located directly underneath the charging port. The KODAK SMILE Classic supports microSD™ cards up to 256GB.

4. Download the KODAK Classic 2-in-1 application from the Google Play™ or Apple® App Store®. The KODAK SMILE Classic works without downloading anything, but the app provides a lot of unique and fun features for your new camera!



TAKING PICTURES WITH THE KODAK SMILE CLASSIC

1. Turn the camera on by sliding the power latch toward the rear of the camera so that the viewfinder pops up. You will hear a musical tune and the LED indicator on the side of the camera will blink red, then turn solid green when the power is on.

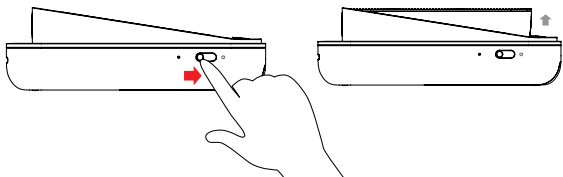

2. If you want to set a 10-second timer, press the timer button on top of the camera, next to the shutter button. The camera flash will blink to count down the seconds, and the camera will also play a sound before taking the picture.
3. Look through the viewfinder to line up your picture, and then press the shutter button on top of the camera.

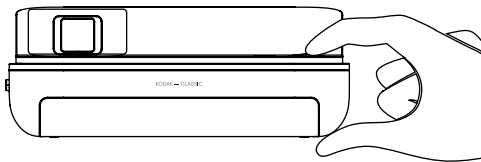

4. If you're taking pictures in a low-light setting, the KODAK SMILE Classic will auto-detect the light level and use the strobe flash

when necessary. In a room with fluorescent lighting, you may want to focus on the bolder colors to avoid a washed-out look.

5. The camera will then beep to let you know that your picture is processing, and after a couple seconds, it will begin to print the photo from the photo print slot.
6. Retrieve your photo after it finishes printing.

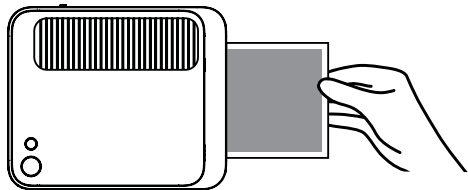

PRINTING PICTURES USING THE KODAK CLASSIC 2-IN-1 APP

1. Turn the camera on by sliding the power latch toward the rear of the camera so that the viewfinder pops up.
2. Make sure Bluetooth® on your phone is enabled.
3. Open up the KODAK Classic 2-in-1 application from your phone, follow the instructions to pair your camera with the app, and start using your new KODAK SMILE Classic camera!

If you have trouble connecting to your camera from the application, try following these steps instead:

1. Access your phone's Bluetooth® settings, usually found under the general Settings menu.

2. Make sure the camera is on first, and then allow your phone to scan for new devices.
3. You will see "Kodak Classic XX:XX" appear in the Bluetooth® list. The X's will be replaced with specific letters and numbers which correspond to your specific camera. Tap on it to start pairing.
4. After a couple of seconds, your phone should say "paired".

DOWNLOADING YOUR PHOTOS

If you have a microSD™ card installed in your KODAK SMILE Classic camera, you can easily download and view higher-resolution copies of your photos from any laptop or personal computer.

1. Plug the USB connector end of your charging cable into any USB port on your computer (or laptop). Plug the micro USB connector into the charging port of your camera.
2. Turn the camera on by sliding the power latch toward the rear of the camera so that the viewfinder pops up. The indicator light above the charging port should start flashing.
3. The first time you connect your camera, it will take a few minutes to automatically download the drivers and recognize the camera as an external storage device. Do not disconnect your camera during this process.
4. After the camera is plugged in and drivers have been installed, you can access the pictures you've taken by going to your computer's menu and viewing it as an external storage device (usually defaults to E:\). You will see a folder called DCIM, and inside that folder will be

another folder called CLASSIC_CAM. This is where you will find copies of all your photos, even the ones you took when the camera had no paper loaded.

5. Have fun with viewing, editing, printing, and/or posting these higher-resolution versions of your KODAK SMILE Classic photos from your computer!
6. When you're finished, be sure to choose the option to "eject removable storage device" to prevent any issues with your microSD™ card.

TIPS AND TRICKS

- If you don't have any paper, but you do have a microSD™ card installed, any pictures you try to take will be stored on the microSD™ card and can be accessed from your computer at any time. However, only your most recently taken photo will print out once you put more paper in the camera.
- If there is no microSD™ card installed, your KODAK SMILE Classic camera will let you know when it's out of paper by beeping and flashing all LED indicators whenever you try to take a picture. If you don't have a microSD™ card installed, none of the photos you try to take while the camera is out of paper will be stored.
- **Important!** Don't rest your finger on the shutter button unless you're ready to take a picture or your camera is turned completely off; this camera automatically prints out any images it captures. If you leave your finger resting on the button, you could end up printing a photo you didn't want to take.

WARRANTY INFORMATION

LIMITED WARRANTY ON KODAK SMILE CLASSIC INSTANT PRINT DIGITAL CAMERA

THIS LIMITED WARRANTY GIVES YOU SPECIFIC LEGAL RIGHTS AND YOU MAY ALSO HAVE OTHER RIGHTS, WHICH VARY FROM STATE TO STATE.

WE WARRANT THAT DURING THE WARRANTY PERIOD, THE PRODUCT WILL BE FREE FROM DEFECTS IN MATERIALS AND WORKMANSHIP.

LIMITATION OF LIABILITY

TO THE EXTENT NOT PROHIBITED BY LAW, THIS WARRANTY IS EXCLUSIVE AND IN LIEU OF ALL OTHER WARRANTIES, ORAL, WRITTEN, STATUTORY, EXPRESS OR IMPLIED. EXCEPT FOR THE EXPRESS WARRANTIES CONTAINED IN THIS LIMITED WARRANTY STATEMENT AND TO THE EXTENT NOT PROHIBITED BY LAW, WE DISCLAIM ALL OTHER WARRANTIES, EXPRESSED OR IMPLIED, STATUTORY OR OTHERWISE, INCLUDING WITHOUT LIMITATION, THE WARRANTIES OF MERCHANTABILITY AND FITNESS FOR A PARTICULAR PURPOSE. SOME STATES DO NOT ALLOW DISCLAIMERS OF IMPLIED WARRANTIES, SO THIS DISCLAIMER MAY NOT APPLY TO YOU. TO THE EXTENT SUCH WARRANTIES CANNOT BE DISCLAIMED UNDER THE LAWS OF YOUR JURISDICTION, WE LIMIT THE DURATION AND REMEDIES OF SUCH WARRANTIES TO THE DURATION OF THIS EXPRESS LIMITED WARRANTY.

OUR RESPONSIBILITY FOR DEFECTIVE GOODS IS LIMITED TO REPAIR, REPLACEMENT OR REFUND AS DESCRIBED BELOW IN THIS WARRANTY STATEMENT.

WHO MAY USE THIS WARRANTY? C&A Marketing, Inc. located at 114 Tived Lane East, Edison, NJ (“we”) extend this limited warranty only to the consumer who originally purchased the product (“you”). It does not extend to any subsequent owner or other transferee of the product.

WHAT DOES THIS WARRANTY COVER? This limited warranty covers defects in materials and workmanship of the KODAK SMILE Classic Instant Print Digital Camera (the “product”) for the Warranty Period as defined below.

WHAT DOES THIS WARRANTY NOT COVER? This limited warranty does not cover any damage due to: (a) transportation; (b) storage; (c) improper use; (d) failure to follow the product instructions or to perform any preventive maintenance; (e) modifications; (f) unauthorized repair; (g) normal wear and tear; or (h) external causes such as accidents, abuse, or other actions or events beyond our reasonable control.

WHAT IS THE PERIOD OF COVERAGE? This limited warranty starts on the date of your purchase and lasts for one year (the “Warranty Period”). The Warranty Period is not extended if we repair or replace the product. We may change the availability of this limited warranty at our discretion, but any changes will not be retroactive.

WHAT ARE YOUR REMEDIES UNDER THIS WARRANTY? With respect to any defective product during the Warranty Period, we will, at our sole discretion, either: (a) repair or replace such product (or the defective part) free of charge or (b) refund the purchase price of such product if an exchange unit cannot be provided.

HOW DO YOU OBTAIN WARRANTY SERVICE? To obtain warranty service, you must contact us at 844-516-1539 or by email at kodak@camarketing.com during the Warranty Period to obtain a Defective Merchandise Authorization (“DMA”) number. No warranty service will be provided without a DMA number and return shipping costs to our facilities shall be assumed by you, the purchaser. Shipping costs of the replacement unit to you shall be assumed by us.

CUSTOMER SERVICE CONTACT INFORMATION

Should you experience any problems with your product, please contact us before returning the item to the place of purchase.

We’re here to help!

U.S. Support:

kodak@camarketing.com

844-516-1539

International Support:

kodakintl@camarketing.com

844-516-1540

kodakphotoplus.com

The Kodak trademark, logo, and trade dress are used under license from Eastman Kodak Company.

Android is a trademark of Google LLC.

Google Play is a trademark of Google LLC.

Bluetooth is a trademark of Bluetooth SIG, Inc. USA.

IOS is a trademark of Cisco in the U.S. and other countries and is used under license.

Apple and App Store are trademarks of Apple Inc. in the U.S. and other countries.

ZINK, ZERO INK, and the ZINK logo are trademarks of ZINK Holdings, LLC.

MicroSD is a trademark of SD-3C, LLC.

All other products, brand names, company names, and logos are trademarks of their respective owners, used merely to identify their respective products, and are not meant to connote any sponsorship, endorsement or approval.

Distributed by C&A Marketing, Inc., 114 Tived Lane East, Edison, NJ 08837.

C&A Marketing UK LTD, 167 Hermitage Road, Crusader Industrial Estate, London N4 1LZ, UK.

Made in China.

© 2019. C&A IP Holdings, LLC. All Rights Reserved.

FEDERAL COMMUNICATION COMMISSION INTERFERENCE STATEMENT

This device complies with Part 15 of the FCC Rules. Operation is subject to the following two conditions: (1) This device may not cause harmful interference, and (2) this device must accept any interference received, including interference that may cause undesired operation.

This equipment has been tested and found to comply with the limits for a Class B digital device, pursuant to Part 15 of the FCC Rules. These limits are designed to provide reasonable protection against harmful interference in a residential installation. This equipment generates, uses and can radiate radio frequency energy and, if not installed and used in accordance with the instructions, may cause harmful interference to radio communications. However, there is no guarantee that interference will not occur in a particular installation. If this equipment does cause harmful interference to radio or television reception, which can be determined by turning the equipment off and on, the user is encouraged to try to correct the interference by one of the following measures:

- Reorient or relocate the receiving antenna.
- Increase the separation between the equipment and receiver.
- Connect the equipment into an outlet on a circuit different from that to which the receiver is connected.
- Consult the dealer or an experienced radio/TV technician for help.

FCC Caution: Any changes or modifications not expressly approved by the party responsible for compliance could void the user's authority to operate this equipment.

This transmitter must not be co-located or operating in conjunction with any other antenna or transmitter.

Radiation Exposure Statement:

This equipment complies with FCC radiation exposure limits set forth for

an uncontrolled environment.

IC Statement



This device complies with RSS247 of Industry Canada. Cet appareil se conforme à RSS247 de Canada d'Industrie. This device complies with Industry Canada license-exempt RSS standard(s). Operation is subject to the following two conditions: (1) this device may not cause interference, and (2) this device must accept any interference, including interference that may cause undesired operation of the device. appareils radio exempts de licence. Son fonctionnement est sujet aux deux conditions suivantes: (1) le dispositif ne doit pas produire de brouillage préjudiciable, et (2) ce dispositif doit accepter tout brouillage reçu, y compris un brouillage susceptible de provoquer un fonctionnement indésirable.

The device must not be co-located or operating in conjunction with any other antenna or transmitter.

Radiation Exposure Statement: The product complies with the Canada portable RF exposure limit set forth for an uncontrolled environment and are safe for intended operation as described in this manual.

Déclaration d'exposition aux radiations : Le produit est conforme aux limites d'exposition pour les appareils portable RF pour les Etats-Unis et le Canada établies pour un environnement non contrôlé.

CAUTION
RISK OF EXPLOSION IF BATTERY IS REPLACED
BY AN INCORRECT TYPE.
DISPOSE OF USED BATTERIES ACCORDING
TO THE INSTRUCTIONS

	<p>RECYCLING</p> <p>This product bears the selective sorting symbol for Waste electrical and electronic equipment (WEEE). This means that this product must be handled pursuant to European directive 2012/19/EU in order to be recycled or dismantled to minimize its impact on the environment.</p> <p>User has the choice to give his product to a competent recycling organization or to the retailer when he buys a new electrical or electronic equipment.</p>
	<p>DC voltage</p>

INTRODUCCIÓN

Gracias por adquirir la cámara digital con impresión instantánea KODAK SMILE Classic. La presente Guía del usuario está destinada a proporcionarle pautas para garantizar que el funcionamiento de este producto sea seguro y no suponga un riesgo para el usuario. Cualquier uso que no cumpla con las pautas descritas en esta Guía del usuario puede anular la garantía limitada.

Lea todas las instrucciones antes de usar el producto y conserve esta guía para consultas futuras. Este producto es solo para uso doméstico. No está destinado para uso comercial.

Este producto está cubierto por una garantía limitada de un año. La cobertura está sujeta a límites y exclusiones. Consulte la garantía para más detalles.

ESPECIFICACIONES

- Dimensiones: 4,94" ancho x 5,91" largo x 1,88" alto (125,5 x 150,0 x 47,8 mm)
- Peso: 14,4 oz. (408 g)
- Colores disponibles: Negro, azul, verde y rojo
- Almacenamiento admitido: tarjetas MicroSD™ de hasta 256 GB
- Capacidad de la batería: 1100 mAh
- Tipo de batería: Polímero de litio
- Impresiones por carga: -35
- Papel fotográfico compatible: Papel fotográfico adhesivo KODAK ZINK de 3,5" x 4,25" (8,89 cm x 10,8 cm)

CONTENIDO DE LA CAJA

- Cámara digital con impresión instantánea KODAK SMILE Classic
- Cable de carga Micro-USB
- Paquete de principiante de papel fotográfico KODAK ZINK
- Guía de usuario/Tarjeta de inicio rápido

- Garantía limitada

PRECAUCIONES DE SEGURIDAD

- Riesgo de convulsión: Este dispositivo utiliza luces estroboscópicas parpadeantes que pueden desencadenar posibles convulsiones en personas con epilepsia fotosensible y/u otros trastornos convulsivos. Se aconseja la discreción del usuario.
- No intente desarmar este dispositivo por ningún motivo.
- Nunca deje su cámara o el papel fotográfico ZINK en un área que pueda calentarse mucho o que se exponga a la luz solar directa durante mucho tiempo. Esto puede hacer que su cámara sobrecaliente o sufra otros problemas.
- ¡No permita que se moje! Si necesita limpiar su cámara, use un trapo suave humedecido ligeramente con agua o alcohol de uso externo y frote suavemente cualquier mancha. No sumerja el aparato entero en agua nunca.
- Tenga cuidado con su cámara. Intente que no se le caiga ni la agite violentamente. El interior de la cámara tiene muchas piezas muy pequeñas que podrían romperse si se mueven fuertemente demasiado.
- No use productos como alcohol, gasolina, disolvente o cualquier otro solvente orgánico al limpiar o intentar limpiar este producto.
- No use este dispositivo en un entorno en el que estará expuesto a mucho polvo o humedad.
- No use esta cámara cuando esté en la bañera o en la ducha.
- No coloque ni cargue la cámara en un lugar en el que pueda caerse o empujarse a una bañera o lavabo.
- No coloque, deje caer ni sumerja la cámara en agua ni en ningún otro líquido.
- Tenga cuidado de que no caigan objetos ni se derramen líquidos sobre la cámara

DESCRIPCIÓN DEL PRODUCTO

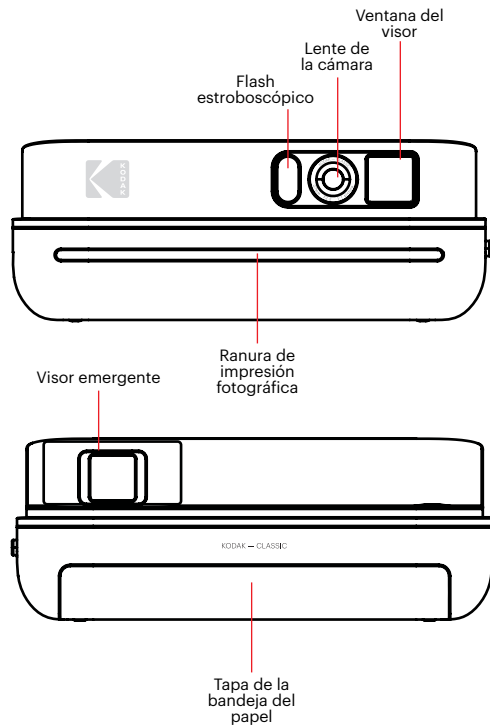
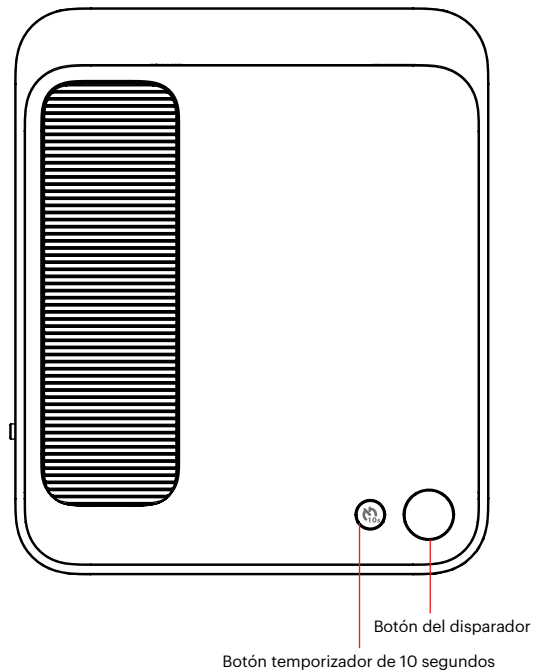

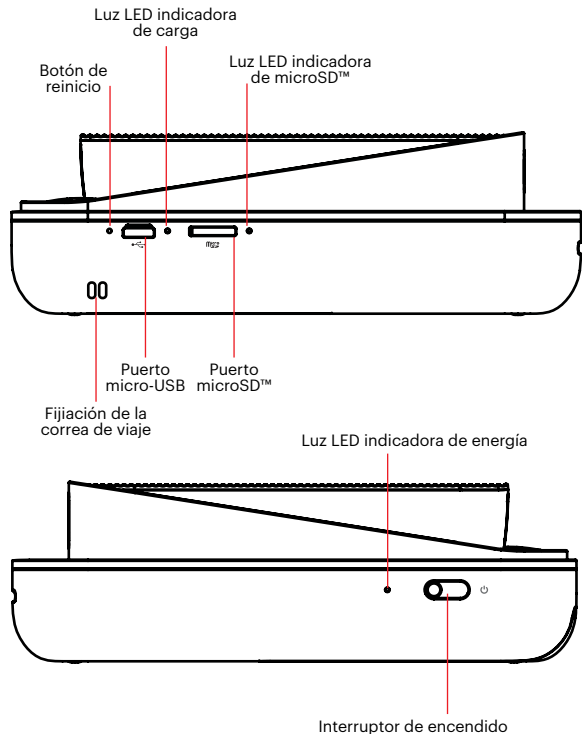

PREPARARSE PARA EL USO

1. Carguela primero: Antes de empezar a utilizar su nueva cámara KODAK SMILE Classic, conéctela a su ordenador o a cualquier aparato de carga USB con una salida de dos amperios (2 A) o más. El indicador de carga parpadeará mientras se carga la cámara. Cuando se quede de color blanco fijo y deje de parpadear, estará completamente cargada y lista para usar.
2. Coloque su papel ZINK® en la cámara: ¡Siga los siguientes pasos para colocar el papel adhesivo ZINK® en su cámara nueva de forma rápida y fácil y así poder comenzar a imprimir fotografías!
 - a. Abra la bandeja del papel en la parte posterior soltando la tapa de la bandeja en la parte de atrás del dispositivo. Pulse hacia abajo la flecha y deslice la tapa hacia usted.

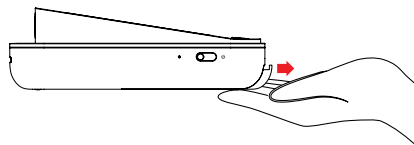

- b. Cargue la hoja de calibración azul con el código de barras hacia abajo. Coloque las otras hojas planas en la parte superior, con el lado brillante hacia usted. Intente evitar tocar el lado brillante para no dejar huellas dactilares en él.

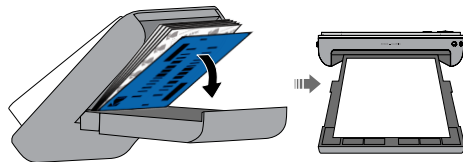

- c. Cuando haga su primera foto después de cargar el papel ZINK®, la hoja de calibración azul se expulsará lentamente de la ranura de impresión. Su foto se imprimirá después de que termine la hoja de calibración.

NOTA: Por favor, asegúrese de no empujar el papel demasiado lejos o se podría atascar o provocar problemas de mala impresión.

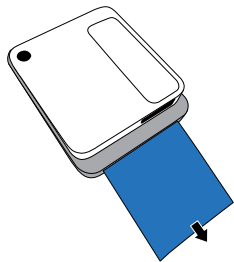

3. Introduzca una tarjeta microSD™ en la ranura correspondiente en el lateral, situada directamente debajo del puerto de carga. La KODAK SMILE Classic es compatible con tarjetas microSD™ de hasta 256 GB.



4. Descargue la aplicación de KODAK Classic 2 en 1 desde the Google Play™ o Apple® App Store®. ¡La KODAK SMILE Classic funciona sin descargar nada, pero la app proporciona muchas características únicas y divertidas para su nueva cámara!



TOMAR FOTOS CON LA KODAK SMILE CLASSIC

1. Encienda la cámara deslizando el interruptor de encendido hacia la parte posterior de la cámara para que el visor aparezca. Escuchará una melodía, el indicador LED en el lateral de la cámara parpadeará en rojo y después se quedará en verde fijo cuando esté encendida.

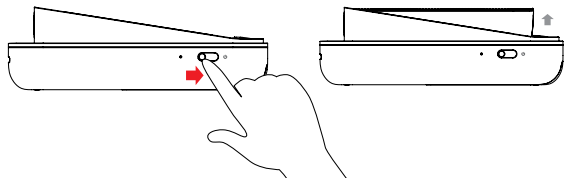

2. Si quiere establecer el temporizador de 10 segundos, pulse el botón del temporizador en la parte superior de la cámara, al lado del disparador. El flash de la cámara parpadeará al hacer la cuenta atrás de los segundos y además la cámara reproducirá un sonido antes de tomar la foto.
3. Mire por el visor para alinear la foto y después pulse el botón del disparador en lo alto de la cámara.

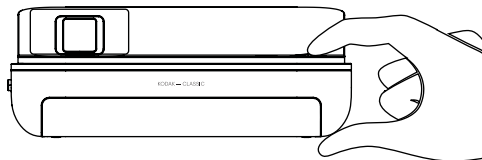

4. Si va a tomar fotos en un ambiente con poca luz, la KODAK SMILE Classic detectará automáticamente el nivel de luz y usará el flash estroboscópico cuando sea necesario. En una sala con luz fluorescente, quizá desee centrarse en los colores más atrevidos para evitar un aspecto desgastado.
5. Entonces la cámara pitará para informarle de que se está procesando su foto y, tras un par de segundos, comenzará a imprimir la foto en la ranura de impresión fotográfica.
6. Retire la foto cuando termine de imprimirse.

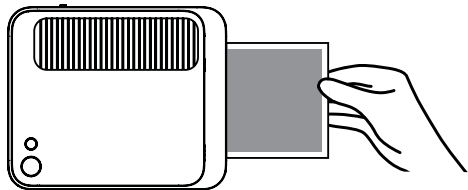

IMPRIMIR FOTOS USANDO LA APP KODAK CLASSIC 2 EN 1

1. Encienda la cámara deslizando el interruptor de encendido hacia la parte posterior de la cámara para que el visor aparezca.
2. Asegúrese de que el Bluetooth® de su teléfono está habilitado.
3. Abra la aplicación KODAK Classic 2 en 1 desde su teléfono, siga las instrucciones para emparejar su cámara con la app y empiece a utilizar su nueva cámara KODAK SMILE Classic!

Si tiene problemas para conectarse a su cámara desde la aplicación, pruebe a seguir estos pasos a cambio:

1. Acceda a los ajustes de Bluetooth® de su teléfono, que normalmente se encuentran bajo el menú general de Ajustes.
2. Asegúrese primero de que la cámara está encendida y después deje que su teléfono busque nuevos dispositivos.
3. Verá que aparece "Kodak Classic XX:XX" en la lista del Bluetooth®. Las X se cambiarán por letras y números específicos que corresponden a su cámara específica. Pulse sobre eso para empezar a emparejar.
4. Tras un par de segundos, su teléfono dirá "emparejado".

DESCARGAR SUS FOTOS

Si ha instalado una tarjeta microSD™ en su cámara KODAK SMILE Classic fácilmente podrá descargar y ver copias de sus fotografías con mayor resolución en cualquier ordenador portátil o personal.

1. Enchufe el extremo del conector USB de su cable de carga en cualquier puerto USB de su ordenador (o portátil). Enchufe el conector micro-USB en el puerto de carga de su cámara.
2. Encienda la cámara deslizando el interruptor de encendido hacia la parte posterior de la cámara para que el visor aparezca. La luz indicadora encima del puerto de carga comenzará a parpadear.
3. La primera vez que conecte su cámara, la descarga automática tardará unos minutos y el ordenador reconocerá la cámara como un dispositivo de almacenamiento externo. No desconecte la cámara durante este proceso.

4. Después de conectar la cámara y de instalar los controladores, podrá acceder a las fotos que ha realizado al dirigirse al menú de su ordenador y visualizarlas como un dispositivo de almacenamiento externo (normalmente está predeterminado como E:\). Verá una carpeta llamada DCIM y en el interior de esa carpeta habrá otra carpeta llamada CLASSIC_CAM. Aquí es donde encontrará copias de todas sus fotos, incluso las que tomó cuando la cámara no tenía papel.
5. ¡Diviértase viendo, editando, imprimiendo o publicando estas versiones de alta resolución de sus fotos KODAK SMILE Classic desde su ordenador!
6. Cuando haya terminado, asegúrese de elegir la opción de "expulsar el dispositivo de almacenamiento extraíble" para evitar problemas con su tarjeta microSD™.

CONSEJOS Y TRUCOS

- Si no tiene papel, pero tiene una tarjeta microSD™ instalada, cualquier foto que intente tomar se guardará en la tarjeta microSD™ y podrá acceder a ella desde su ordenador en cualquier momento. Sin embargo, solamente se imprimirá su foto más reciente cuando ponga más papel en la cámara.
- Si no hay instalada una tarjeta microSD™, su cámara KODAK SMILE Classic le informará cuando no haya papel con un pitido y haciendo parpadear todos los indicadores LED cuando intente

tomar una foto. Si no hay instalada una tarjeta microSD™, no se guardará ninguna de las fotos que intente tomar mientras la cámara no tenga papel.

- **¡Importante!** No deje descansar su dedo sobre el botón del disparador a menos que esté listo para tomar una foto o su cámara esté apagada completamente; esta cámara imprime automáticamente cualquier imagen que capture. Si deja su dedo descansando sobre el botón, podría terminar imprimiendo una foto que no quería tomar.

INFORMACIÓN DE GARANTÍA

GARANTÍA LIMITADA DE LA CÁMARA DIGITAL CON IMPRESIÓN INSTANTÁNEA KODAK SMILE CLASSIC

DERECHOS LEGALES ESPECÍFICOS Y ES POSIBLE QUE TAMBIÉN TENGA OTROS DERECHOS, QUE VARÍAN DE UN ESTADO A OTRO.

GARANTIZAMOS QUE, DURANTE EL PERÍODO DE LA GARANTÍA, EL PRODUCTO NO PRESENTARÁ FALLAS DE MATERIALES O DE MANO DE OBRA.

LIMITACIÓN DE LA RESPONSABILIDAD

EN LA MEDIDA EN QUE NO LO PROHIBA LA LEY, ESTA GARANTÍA ES EXCLUSIVA Y REEMPLAZA TODA OTRA GARANTÍA, SEA VERBAL, ESCRITA, LEGAL, EXPRESA O IMPLÍCITA. CON EXCEPCIÓN DE LAS GARANTÍAS EXPRESAS QUE FIGURAN EN ESTA DECLARACIÓN DE GARANTÍA LIMITADA Y EN LA MEDIDA EN QUE NO LO PROHIBA LA LEY, NOS EXIMIMOS DE TODA OTRA GARANTÍA, EXPRESA O IMPLÍCITA, LEGAL O DE OTRA ÍNDOLE, INCLUIDAS ENTRE OTRAS, LAS GARANTÍAS DE COMERCIABILIDAD E IDONEIDAD PARA UN FIN DETERMINADO. ALGUNOS ESTADOS NO PERMITEN DESCARGOS DE RESPONSABILIDAD DE GARANTÍAS IMPLÍCITAS, DE MODO QUE ES POSIBLE QUE ESTE DESCARGO NO SEA APLICABLE EN SU CASO. EN LA MEDIDA EN QUE DICHAS GARANTÍAS NO PUEDAN EXIMIRSE CONFORME A LAS LEYES DE SU JURISDICCIÓN, LIMITAMOS LA DURACIÓN Y LOS RECURSOS DE DICHAS GARANTÍAS A LA DURACIÓN DE ESTA GARANTÍA LIMITADA EXPRESA.

NUESTRA RESPONSABILIDAD POR PRODUCTOS DEFECTUOSOS SE LIMITA A LA REPARACIÓN, LA SUSTITUCIÓN O EL REEMBOLSO SEGÚN SE DESCRIBE A CONTINUACIÓN EN ESTA DECLARACIÓN DE GARANTÍA.

¿QUIÉN PUEDE USAR ESTA GARANTÍA? C&A Marketing, Inc., ubicado

en 114 Tived Lane East, Edison, Nueva Jersey (“nosotros”) extendemos la presente garantía limitada únicamente al consumidor que adquirió originalmente el producto (“usted”). No abarca a ningún propietario posterior u a otra persona a quien se le transfiera el producto.

¿QUÉ CUBRE ESTA GARANTÍA? Esta garantía limitada cubre los defectos en materiales y mano de obra de la cámara digital con impresión instantánea KODAK SMILE Classic (el “producto”) durante el Periodo de Garantía

¿QUÉ NO CUBRE ESTA GARANTÍA? Esta garantía limitada no cubre ningún daño que se deba a: (a) transporte; (b) almacenamiento; (c) uso inadecuado; (d) incumplimiento de las instrucciones del producto o falta de mantenimiento preventivo; (e) modificaciones; (f) reparación no autorizada; (g) uso y desgaste normales; o (h) causas externas, como accidentes, uso indebido u otras acciones o sucesos más allá de nuestro control razonable.

¿CUÁL ES EL PERÍODO DE COBERTURA? La garantía limitada comienza en la fecha de compra y se extiende por un año (el “Período de garantía”). El período de garantía no se extiende si reparamos o sustituimos el producto. Es posible que cambiemos la disponibilidad de esta garantía limitada a nuestro criterio, pero ningún cambio se aplicará de modo retroactivo.

¿CUÁLES SON LOS RECURSOS DISPONIBLES CONFORME A ESTA GARANTÍA? En lo que respecta a cualquier producto que resulte defectuoso durante el período de la garantía, aplicaremos, a nuestro criterio exclusivo, una de las siguientes opciones: (a) reparar o sustituir el producto (o la pieza defectuosa) sin cargo o (b) reembolsar el precio de compra del producto si no se proporciona una unidad de cambio.

¿CÓMO SE OBTIENE EL SERVICIO POR LA GARANTÍA? Para obtener el servicio por la garantía, debe comunicarse con nosotros al 844-516-1539 o por correo electrónico a kodak@camarketing.com durante el Período de la garantía para obtener un número de Autorización de producto defectuoso

("DMA", por sus siglas en inglés). No se brindará servicio alguno por la garantía si no tiene un número de DMA y será usted, el comprador, quien deba asumir los costos de envío por devolución a nuestras instalaciones. Nosotros asumiremos los costos de envío de la unidad de sustitución.

INFORMACIÓN DE CONTACTO DE ATENCIÓN AL CLIENTE

En caso de experimentar problemas con su producto, comuníquese con nosotros antes de devolver el artículo al lugar de compra. **¡Estamos aquí para ayudarle!**

Soporte en EE. UU.:

kodak@camarketing.com

844-516-1539

Soporte internacional:

kodakintl@camarketing.com

844-516-1540

kodakphotoplus.com

La marca registrada Kodak, el logotipo y la presentación del producto se usan bajo licencia de Eastman Kodak Company.

Android es una marca registrada de Google LLC.

IOS es una marca comercial de Cisco en los EE. UU. Y otros países y se utiliza bajo licencia.

Bluetooth es una marca comercial de Bluetooth SIG, Inc. USA.

Google Play es una marca registrada de Google LLC.

Apple y App Store son marcas comerciales de Apple Inc. en los EE. UU. Y otros países.

Todos los otros productos, nombres de marcas, nombres de compañías y logotipos son marca registrada de sus respectivos propietarios, se utilizan solo para identificar sus correspondientes productos y no pretenden connotar patrocinio, aprobación o autorización.

Distribuido por: C&A Marketing, Inc., 114 Tived Lane East, Edison, NJ 08837, USA

C&A Marketing UK LTD, 167 Hermitage Road, Crusader Industrial Estate, London N4 1LZ, UK

©2019. Todos los derechos reservados. Fabricado en China.

DECLARACIÓN DE INTERFERENCIAS DE LA COMISIÓN FEDERAL DE COMUNICACIÓN

Este dispositivo cumple con la Parte 15 de las Reglas de la FCC. El funcionamiento está sujeto a las siguientes dos condiciones: (1) este dispositivo no puede causar interferencias perjudiciales y (2) este dispositivo debe aceptar cualquier interferencia recibida, como aquellas que puedan causar un funcionamiento no deseado.

Este equipo ha sido probado y cumple con los límites para un dispositivo digital de Clase B, cumpliendo con la Parte 15 de las Reglas de la FCC. Estos límites están diseñados para proporcionar una protección razonable contra interferencias en una instalación residencial.

Este equipo genera, utiliza y puede emitir energía de radiofrecuencia y, si no se instala y utiliza según las instrucciones, puede causar interferencias perjudiciales en las comunicaciones por radio. Sin embargo, no hay garantía de que no se produzcan interferencias en una instalación en particular. Si este equipo provoca interferencias perjudiciales en la recepción de radio o televisión, lo cual puede determinarse encendiendo y apagando el equipo, se recomienda al usuario que intente corregir la interferencia tomando una de las siguientes medidas:

- Reoriente o reubique la antena receptora.
- Aumente la separación entre el equipo y el receptor.
- Conecte el equipo a una toma de corriente en un circuito diferente al que esté conectado el receptor.
- Consulte al distribuidor o a un técnico de radio o televisión con experiencia para obtener ayuda.

Precaución de la FCC: cualquier cambio o modificación no aprobada expresamente por la parte responsable del cumplimiento podría anular la autoridad del usuario para manejar este equipo.

Este transmisor no debe colocarse ni funcionar junto con ninguna otra antena o transmisor.

Declaración de exposición a la radiación:

Este equipo cumple con los límites de exposición a la radiación establecidos por la FCC para un entorno no controlado.

EINLEITUNG

Vielen Dank für den Kauf der KODAK SMILE Classic Digitale Sofortdruckkamera. Dieses Benutzerhandbuch enthält Richtlinien zum Umgang mit dem Drucker, damit der Betrieb dieses Produkts sicher ist und kein Risiko für den Benutzer darstellt. Bei jeglicher Verwendung, die nicht den in dieser Bedienungsanleitung beschriebenen Richtlinien entspricht, kann die eingeschränkte Garantie ungültig werden.

Bitte lesen Sie die gesamte Anleitung durch, bevor Sie das Produkt verwenden, und bewahren Sie diese Anleitung als Referenz auf. Dieses Produkt ist nur für den Gebrauch in privaten Haushalten bestimmt. Es ist nicht für den kommerziellen Gebrauch bestimmt.

Dieses Produkt unterliegt einer eingeschränkten einjährigen Garantie. Die Garantie unterliegt Einschränkungen und Ausschlüssen. Einzelheiten finden Sie in der Garantie.

SPEZIFIKATIONEN

- Maße: 4,94" B x 5,91" T x 1,88" H (125,5 x 150,0 x 47,8 mm)
- Gewicht: 408 g (14,4 oz.)
- Verfügbare Farben: Schwarz, Blau, Grün und Rot
- Unterstützter Speicher: MicroSD™-Karten bis zu 256 GB
- Akkukapazität: 1100 mAh
- Akkutyp: Lithium-Polymer-Akku
- Drucke pro Ladung: Bis zu 35
- Unterstütztes Fotopapier KODAK ZINK 3,5" x 4,25" Fotopapier mit selbstklebender Rückseite

INHALT DER SCHACHTEL

- KODAK SMILE Classic Digitale Sofortdruckkamera
- Micro-USB-Ladegerät
- Starterpaket KODAK ZINK Fotopapier
- Bedienungsanleitung / Schnellstart-Karte

- Beschränkte Garantie

SICHERHEITSMASSNAHMEN

- Anfallwarnung: Dieses Gerät verwendet blitzende Stroboskoplichter, was möglicherweise Anfälle auslösen kann bei Personen mit fotosensitiver Epilepsie und/oder anderen Anfallekrankungen. Es empfiehlt sich daher ein angemessener Umgang.
- Versuchen Sie aus keinem Grund, dieses Gerät zu zerlegen.
- Lassen Sie Ihre Kamera oder das KODAK ZINK Fotopapier nie in einem Bereich, der extrem heiß werden könnte oder wo die Kamera oder das Papier für eine lange Zeit direktem Sonnenlicht ausgesetzt sein werden. Dies kann dazu führen, dass Ihre Kamera überhitzt oder andere Probleme erleidet.
- Lassen Sie sie nicht nass werden! Wenn Sie Ihre Kamera reinigen müssen, verwenden Sie ein weiches Tuch, das leicht mit Wasser oder Reinigungsalkohol angefeuchtet worden ist, und wischen Sie sanft alle schmutzigen Flecken weg. Tauchen Sie niemals das ganze Gerät in Wasser.
- Gehen Sie behutsam mit Ihrer Kamera um. Bemühen Sie sich, sie nicht fallenzulassen oder gewaltsam zu schütteln. Das Innere der Kamera enthält viele kleine Teile, die kaputtgehen könnten, wenn sie zu sehr umhergestoßen werden.
- Verwenden Sie keine Produkte wie Alkohol, Benzin, Verdünnern oder irgendein anderes organisches Lösungsmittel, wenn Sie dieses Produkt reinigen oder versuchen, es zu reinigen.
- Verwenden Sie dieses Gerät nicht in einer Umgebung, wo es starkem Staub oder Feuchtigkeit/Nässe ausgesetzt sein wird.
- Verwenden Sie diese Kamera nicht beim Baden oder Duschen.
- Platzieren oder laden Sie die Kamera nicht dort auf, wo sie in eine Badewanne oder ein Waschbecken fallen oder gezogen werden kann.
- Die Kamera nicht in Wasser oder einer anderen Flüssigkeit platzieren, fallen lassen oder eintauchen.
- Achten Sie darauf, dass keine Objekte auf die Kamera fallen und keine Flüssigkeiten darauf verschüttet werden.

PRODUKTÜBERSICHT

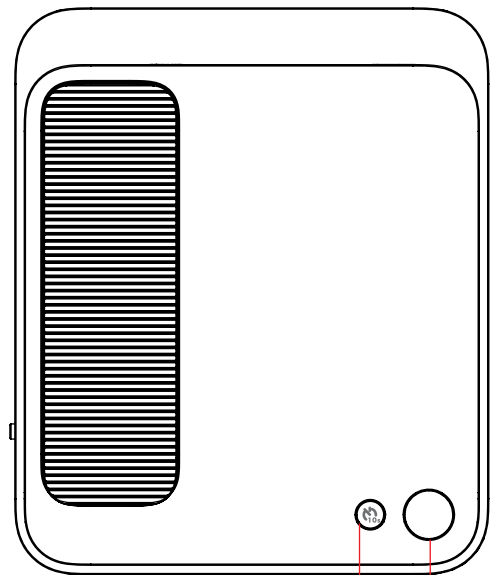

Verschluss-taste

10 Sekunden Timer-Taste

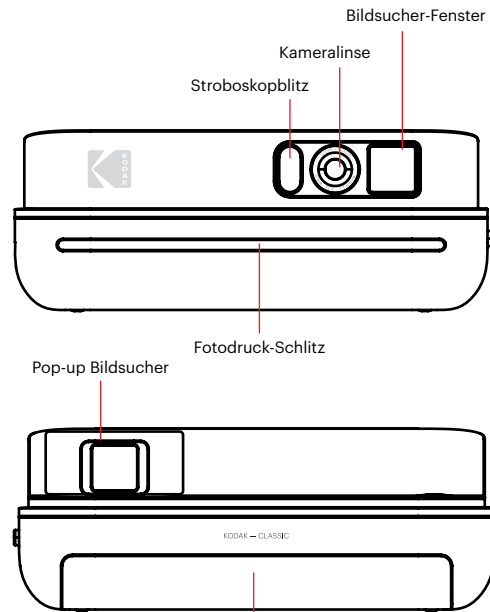

Bildsucher-Fenster

Kameralinse

Stroboskopblitz

Fotodruck-Schlitz

Pop-up Bildsucher

Papierschacht-Deckel

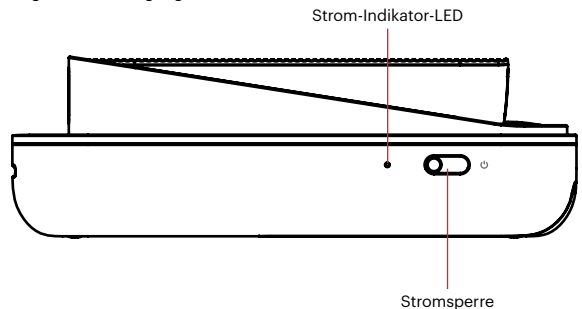
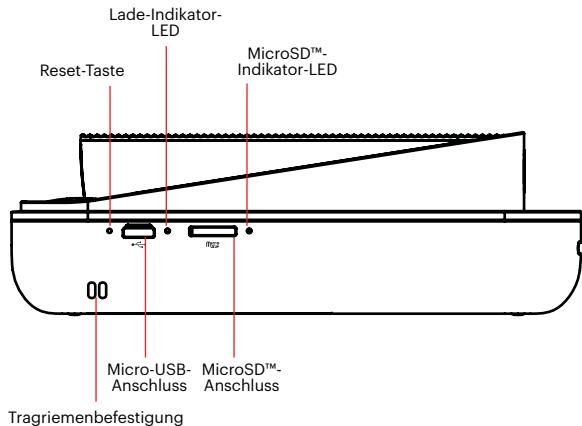

FÜR DEN EINSATZ HERRICHTEN

1. Laden Sie die Kamera zuerst auf: Bevor Sie anfangen, Ihre neue KODAK SMILE Classic Kamera zu verwenden, schließen Sie sie an Ihren Computer oder jeden anderen USB-Ladeblock mit einer Leistung von zwei Ampere (2 A) oder höher an. Der Lade-Indikator wird weiß blinken, während die Kamera auflädt. Sobald er dauerhaft weiß wird und aufhört, zu blinken, ist die Kamera voll aufgeladen und betriebsbereit.
2. Legen Sie Ihr ZINK®-Papier in die Kamera ein: Befolgen Sie die untenstehenden Schritte, um das ZINK®-Papier mit selbstklebender Rückseite schnell und einfach in Ihre neue Kamera einzulegen, so dass Sie anfangen können, Fotos zu drucken!
 - a. Öffnen Sie den Papierschacht an der Rückseite, indem Sie den Schachtdeckel an der hinteren Seite des Geräts lösen. Drücken Sie auf dem Pfeil nach unten und schieben Sie den Deckel zu sich.

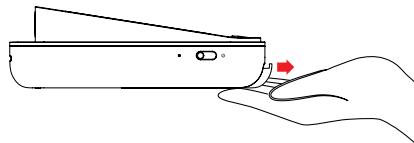

- b. Legen Sie das blaue Kalibrierungsblatt ein, wobei der Barcode nach unten zeigt. Platzieren Sie die anderen neutralen Blätter darüber mit der glänzenden Seite zu Ihnen. Bemühen Sie sich, die glänzende Seite nicht zu berühren, damit Sie keine Fingerabdrücke darauf bekommen.

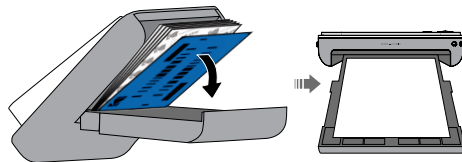

- c. Wenn Sie Ihr erstes Foto aufnehmen, nachdem Sie das ZINK®-Papier eingelegt haben, wird das blaue Kalibrierungsblatt langsam aus dem Druckschlitz ausgeworfen werden. Ihr Foto wird gedruckt, nachdem das Kalibrierungsblatt ausgeworfen wurde.

HINWEIS: Bitte stellen Sie sicher, dass Sie das Papier nicht zu weit hineinschieben, da es sonst stauen könnte oder Fehldruck-Probleme verursachen könnte.

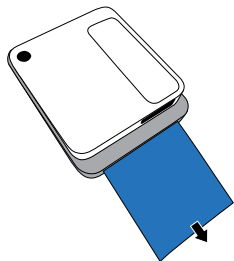

3. Fügen Sie eine MicroSD™-Karte in den entsprechenden Schlitz an der Seite ein, der sich direkt unter dem Ladeanschluss befindet. Die KODAK SMILE unterstützt MicroSD™-Karten bis zu 256 GB.



4. Laden Sie die KODAK Classic 2-in-1-App vom Google Play™-Store oder vom Apple® App Store® herunter. Die KODAK SMILE Classic funktioniert, ohne irgendetwas herunterzuladen, aber die App bietet viele einzigartige und lustige Funktionen für Ihre neue Kamera!



BILDER AUFNEHMEN MIT DER KODAK SMILE CLASSIC

1. Schalten Sie die Kamera ein, indem Sie die Stromsperre Richtung Rückseite der Kamera schieben, so dass der Bildsucher aufpoppt. Sie werden eine Musikfolge hören und der LED-Indikator an der Seite der Kamera wird rot blinken, dann dauerhaft grün werden, wenn der Strom eingeschaltet ist.

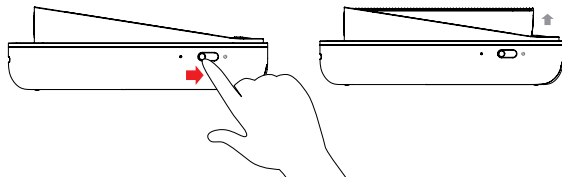

2. Wenn Sie einen 10-Sekunden-Timer einstellen möchten, drücken Sie die Timer-Taste oben auf der Kamera, neben der Verschluss-taste. Der Kamerablitz wird blinken, um die Sekunden herunterzuzählen, und die Kamera wird außerdem einen Ton abspielen, bevor sie das Bild aufnimmt.
3. Sehen Sie durch den Bildsucher, um Ihr Bild auszurichten, und drücken Sie dann die Verschluss-taste oben auf der Kamera.

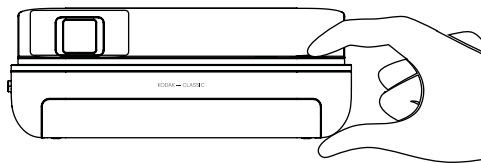

4. Wenn Sie Bilder in einer Einstellung bei schwachem Licht aufnehmen, wird die KODAK SMILE Classic die Lichtstärke automatisch entdecken

und den Stroboskopblitz verwenden, wenn es nötig ist. In einem Raum mit fluoreszierendem Licht möchten Sie sich vielleicht auf die kräftigeren Farben fokussieren, um einen verwaschenen Look zu vermeiden.

- Die Kamera wird dann piepen, um Sie wissen zu lassen, dass Ihr Bild verarbeitet wird, und nach ein paar Sekunden wird sie beginnen, das Foto aus dem Foto-Druckschlitz zu drucken.
- Holen Sie Ihr Foto heraus, nachdem die Kamera das Drucken beendet hat.

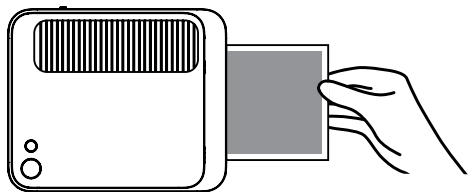

BILDER DRUCKEN UNTER VERWENDUNG DER KODAK CLASSIC 2-IN-1-APP

- Schalten Sie die Kamera ein, indem Sie die Stromsperre Richtung Rückseite der Kamera schieben, so dass der Bildsucher aufpoppt.
- Vergewissern Sie sich, dass Bluetooth® auf Ihrem Telefon aktiviert ist.
- Öffnen Sie die KODAK Classic 2-in-1-App von Ihrem Telefon, folgen Sie den Anweisungen, um Ihre Kamera mit der App zu verbinden, und beginnen Sie dann, Ihre neue KODAK SMILE Classic Kamera zu verwenden!

Wenn Sie Probleme haben, von der App zu Ihrer Kamera zu verbinden, versuchen Sie stattdessen, die folgenden Schritte zu befolgen:

- Greifen Sie auf die Bluetooth®-Einstellungen Ihres Telefons zu, die normalerweise unter dem Menü der allgemeinen Einstellungen zu

finden sind.

- Vergewissern Sie sich zuerst, dass die Kamera eingeschaltet ist, dann lassen Sie Ihr Telefon nach neuen Geräten scannen.
- Sie werden „Kodak Classic XX:XX“ in der Bluetooth®-Liste erscheinen sehen. Die Platzhalter „X“ werden durch bestimmte Buchstaben und Zahlen ersetzt sein, die Ihrer spezifischen Kamera entsprechen. Tippen Sie darauf, um das Verbinden zu beginnen.
- Nach ein paar Sekunden sollte Ihr Telefon „verbunden“ melden.

HERUNTERLADEN IHRER FOTOS

Wenn Sie eine MicroSD™-Karte in Ihrer KODAK SMILE Classic Kamera installiert haben, können Sie leicht von jedem Laptop oder PC Kopien Ihrer Fotos mit höherer Auflösung herunterladen und ansehen.

- Stecken Sie den USB-Anschlussstecker Ihres Ladekabels in irgendeinen USB-Anschluss an Ihrem Computer (oder Laptop). Stecken Sie den Micro-USB-Anschlussstecker in den Ladeanschluss Ihrer Kamera.
- Schalten Sie die Kamera ein, indem Sie die Stromsperre Richtung Rückseite der Kamera schieben, so dass der Bildsucher aufpoppt. Das Indikator-Licht über dem Ladeanschluss sollte anfangen, zu blinken.
- Wenn Sie die Kamera zum ersten Mal verbinden, wird es einige Minuten dauern, um die Treiber automatisch herunterzuladen und die Kamera als externes Speichergerät zu erkennen. Trennen Sie die Kamera nicht während dieses Vorgangs.
- Nachdem die Kamera verbunden wurde und die Treiber installiert worden sind, können Sie auf die Bilder zugreifen, die Sie aufgenommen haben, indem Sie zum Menü Ihres Computers gehen und es sich als externes Speichergerät (normalerweise standardmäßig unter E:\) ansehen. Sie werden einen Ordner mit dem Namen DCIM sehen, und in diesem Ordner wird es einen anderen Ordner mit dem Namen CLASSIC_CAM geben. Hier werden Sie Kopien all Ihrer Fotos finden, sogar von jenen, die Sie aufgenommen haben, als kein Papier in die Kamera eingelegt war.

- Wir wünschen Ihnen viel Spaß beim Ansehen, Bearbeiten, Ausdrucken und/oder Veröffentlichen dieser Versionen in höherer Auflösung Ihrer KODAK SMILE Classic Fotos von Ihrem Computer!
- Wenn Sie fertig sind, stellen Sie sicher, dass Sie die Option „abnehmbares Speichergerät ausgeben“ wählen, um etwaige Probleme mit Ihrer MicroSD™-Karte zu vermeiden.

TIPPS UND TRICKS

- Wenn Sie kein Papier haben, aber eine MicroSD™-Karte installiert haben, werden alle Bilder, die Sie aufzunehmen versuchen, auf der MicroSD™-Karte gespeichert werden und Sie können jederzeit von Ihrem Computer darauf zugreifen. Es werden jedoch nur Ihre zuletzt aufgenommenen Fotos ausgedruckt werden, sobald Sie mehr Papier in die Kamera einlegen.
- Wenn keine MicroSD™-Karte installiert ist, wird Ihre KODAK SMILE Classic Kamera Sie durch Piepen und das Blinken aller LED-Indikatoren wissen lassen, dass sie kein Papier mehr hat, sooft Sie versuchen, ein Bild aufzunehmen. Wenn Sie keine MicroSD™-Karte installiert haben, wird keins der Fotos, die sie aufzunehmen versuchen, während kein Papier in der Kamera ist, gespeichert werden.
- Wichtig! Lassen Sie den Finger nicht auf der Verschluss-taste, außer Sie sind bereit, ein Bild aufzunehmen, oder Ihre Kamera ist komplett ausgeschaltet; diese Kamera drückt automatisch alle Bilder aus, die sie aufnimmt. Wenn Sie den Finger auf der Taste lassen, könnten Sie letztendlich ein Foto drucken, das Sie nicht aufnehmen wollten.

GARANTIE-INFORMATION

BESCHRÄNKTE GARANTIE AUF KODAK SMILE CLASSIC DIGITALE SOFORTDRUCKKAMERA

DIESE BESCHRÄNKTE GARANTIE GIBT IHNEN BESTIMMTE RECHTE UND SIE KÖNNTEN AUCH WEITERE RECHTE HABEN, DIE VON LAND ZU LAND UNTERSCHIEDLICH AUSFALLEN.

WIR GARANTIEREN, DASS DAS PRODUKT WÄHREND DER GARANTIEZEIT FREI VON MATERIAL- UND HERSTELLUNGSMÄNGELN IST.

HAFTUNGSBEGRENZUNGEN

SOWEIT ES NICHT GESETZLICH VERBOTEN IST, IST DIESE GARANTIE EXKLUSIV UND ERSETZT ALLE ANDEREN GARANTIEEN, SEIEN SIE MÜNDLICH, SCHRIFTLICH, GESETZLICH, AUSDRÜCKLICH ODER STILLSCHWEIGEND. MIT AUSNAHME DER IN DIESER BESCHRÄNKTEN GARANTIEERKLÄRUNG ENTHALTENEN AUSDRÜCKLICHEN GARANTIEEN UND SOWEIT NICHT GESETZLICH VERBOTEN, LEHNEN WIR ALLE ANDEREN AUSDRÜCKLICHEN ODER STILLSCHWEIGENDEN, GESETZLICHEN ODER SONSTIGEN GARANTIEEN AB, EINSCHLIESSLICH UND OHNE EINSCHRÄNKUNG AUCH DIE GEWÄHRLEISTUNG DER MARKTGÄNGIGKEIT UND EIGNUNG FÜR EINEN BESTIMMTEN ZWECK. EINIGE LÄNDER ERLAUBEN KEINE HAFTUNGS-AUSSCHLÜSSE FÜR STILLSCHWEIGENDE GARANTIEEN, SODASS DIESER HAFTUNGS-AUSSCHLUSS MÖGLICHERWEISE NICHT FÜR SIE GILT. SOWEIT SOLCHE GARANTIEEN NACH DEN GESETZEN IHRER

RECHTSORDNUNG NICHT AUSGESCHLOSSEN WERDEN KÖNNEN, BEGRENZEN WIR DIE DAUER UND DIE RECHTSMITTEL SOLCHER GARANTIEEN AUF DIE DAUER DIESER AUSDRÜCKLICH BEGRENZTEN GARANTIE.

UNSERE VERANTWORTUNG FÜR FEHLERHAFTER WAREN BESCHRÄNKTE SICH AUF REPARATUR, ERSATZ ODER RÜCKERSTATTUNG, WIE UNTEN IN DIESER GARANTIEERKLÄRUNG BESCHRIEBEN.

WER DARF DIESE GARANTIE NUTZEN? C&A Marketing, Inc. mit Sitz in 114 Tived Lane East, Edison, NJ („wir“), erstreckt diese beschränkte Garantie nur auf den Verbraucher, der das Produkt ursprünglich gekauft hat („Sie“). Diese erstreckt sich nicht auf einen späteren Eigentümer oder sonstigen Übernehmer des Produkts.

WAS DECKT DIESE GARANTIE? Diese beschränkte Garantie deckt Defekte beim Material und der Verarbeitung der KODAK SMILE Classic Digitale Sofortdruckkamera (das „Produkt“) für den Garantiezeitraum ab, wie unten definiert wird.

WAS WIRD DIESE GARANTIE NICHT DECKEN? Diese beschränkte Garantie deckt keine Schäden, die durch: (a) Transport; (b) Lagerung; (c) unsachgemäße Verwendung; (d) Nichteinhaltung der Produkthinweise oder vorbeugende Wartung; (e) Modifikationen; (f) nicht autorisierte Reparaturen; (g) normale Abnutzung; oder (h) äußere Ursachen wie Unfälle, Missbrauch oder andere Handlungen oder Ereignisse verursacht wurden, und die außerhalb unserer angemessenen Kontrolle liegen.

WIE LANGE IST DIE GELTUNGSDAUER? Diese beschränkte

Garantie beginnt mit dem Datum Ihres Kaufs und dauert ein Jahr (die „Garantiezeit“). Die Gewährleistungsfrist verlängert sich nicht, wenn wir das Produkt reparieren oder ersetzen. Wir können die Verfügbarkeit dieser eingeschränkten Garantie nach unserem Ermessen ändern, aber alle Änderungen werden nicht rückwirkend gültig sein.

WELCHE RECHTSMITTEL STEHEN IHNEN UNTER DIESER GARANTIE ZUR VERFÜGUNG? In Bezug auf ein defektes Produkt während der Garantiezeit werden wir nach eigenem Ermessen entweder (a) dieses Produkt (oder das defekte Teil) kostenlos reparieren oder ersetzen oder (b) den Kaufpreis dieses Produkts erstatten, wenn keine Austauschmöglichkeit bereitgestellt werden kann.

WIE ERHALTEN SIE DEN GARANTIE -SERVICE? Um den Garantie-Service in Anspruch zu nehmen, müssen Sie sich innerhalb der Garantiezeit unter 844-516-1539 oder per E-Mail an kodak@camarketing.com wenden, um eine Nummer für defekte Warenautorisierung („DMA“) zu erhalten. Ohne DMA-Nummer wird keine Garantieleistung erbracht und die Rücksendekosten an unsere Einrichtungen werden von Ihnen, dem Käufer, übernommen. Die Versandkosten des Ersatzgerätes an Sie werden von uns übernommen.

KUNDENDIENST-KONTAKTINFORMATIONEN

Sollten Sie Probleme mit Ihrem Produkt haben, setzen Sie sich bitte mit uns in Verbindung, bevor Sie den Artikel an die Verkaufsstelle zurücksenden. **Wir sind hier um zu helfen!**

US-Unterstützung:

kodak@camarketing.com

844-516-1539

Internationale Unterstützung:

kodakintl@camarketing.com

844-516-15400

kodakphotoplus.com

Die Marke, das Logo und die Handelskleidung von Kodak werden unter Lizenz der Eastman Kodak Company verwendet.

Android ist eine Marke von Google LLC.

IOS ist eine Marke von Cisco in den USA und anderen Ländern und wird unter Lizenz verwendet.

Bluetooth ist eine Marke von Bluetooth SIG, Inc. USA.

Google Play ist eine Marke von Google LLC.

Apple und App Store sind Marken von Apple Inc. in den USA und anderen Ländern.

Alle anderen Produkte, Markennamen, Firmennamen und Logos sind Warenzeichen der jeweiligen Eigentümer. Sie dienen lediglich zur Identifizierung der jeweiligen Produkte und sind nicht als Sponsoring, Bestätigung oder Genehmigung zu verstehen.

Vertrieben von: C&A Marketing, Inc., 114 Tived Lane East, Edison, NJ 08837, USA

C&A Marketing UK LTD, 167 Hermitage Road, Crusader Industrial Estate, London N4 1LZ, UK

©2019. Alle Rechte vorbehalten. In China hergestellt.

INTRODUCTION

Merci d'avoir acheté l'appareil photo numérique à impression instantanée KODAK SMILE Classic. La présente Guía del usuario está destinada a proporcionarles pautas para garantizar que el funcionamiento de este producto sea seguro y no suponga un riesgo para el usuario. Cualquier uso que no cumpla con las pautas descritas en esta Guía del usuario puede anular la garantía limitada.

Lea todas las instrucciones antes de usar el producto y conserve esta guía para consultas futuras. Este producto es solo para uso doméstico. No está destinado para uso comercial.

Este producto está cubierto por una garantía limitada de un año. La cobertura está sujeta a límites y exclusiones. Consulte la garantía para más detalles.

CARACTÉRISTIQUES TECHNIQUES

- Dimensions : 125,5 mm L × 150,0 mm l × 47,8 mm H
- Poids : 408 g
- Couleurs disponibles : Noir, bleu, vert et rouge
- Stockage compatible : cartes microSD™ jusqu'à 256 Go
- Capacité de batterie : 110 mAh
- Type de batterie : Lithium-polymère
- Nombre d'impressions par recharge : -35
- Papier photo compatible : Papier photo à dos adhésif KODAK ZINK 88 mm × 106 mm

CONTENU DE LA BOITE

- Appareil photo numérique à impression instantanée KODAK SMILE Classic
- Câble de recharge micro USB
- Paquet de démarrage de papier photo KODAK ZINK
- Guide de l'utilisateur / Carte de démarrage rapide

- Garantie limitée

PRÉCAUTIONS DE SÉCURITÉ

- Avertissement épilepsie : Cet appareil utilise des lampes flash stroboscopiques susceptibles de provoquer des crises chez les personnes souffrant d'épilepsie photosensible ou d'autres troubles similaires. L'utilisateur est invité à faire preuve de discernement.
- Ne pas essayer de démonter l'appareil, quelle qu'en soit la raison.
- Ne pas laisser l'appareil photo ou le papier photo KODAK ZINK dans un lieu qui pourrait devenir extrêmement chaud ou où il sera exposé pendant un long moment à la lumière du soleil. Cela pourrait, entre autres, provoquer une surchauffe de votre appareil.
- Tenir à l'écart de l'eau ! Si vous devez nettoyer votre appareil photo, utilisez un chiffon doux légèrement humecté d'eau ou d'alcool, et frottez doucement les taches de saleté. Ne jamais – au grand jamais – plonger l'appareil entier dans l'eau.
- Traiter l'appareil photo avec soin. Ne pas le faire tomber ni le secouer violemment. L'intérieur de l'appareil est rempli de très petites pièces qui pourraient se casser en cas de heurts brusques.
- Ne pas utiliser de produits tels que de l'alcool, de l'essence, du white spirit ou tout autre solvant organique pour nettoyer ou tenter de nettoyer ce produit.
- Ne pas utiliser cet appareil dans un environnement où il sera exposé à de fortes poussières ou à une forte humidité.
- Ne pas utiliser cet appareil pendant que vous vous lavez ou dans la douche.
- Ne pas placer ou recharger cet appareil à un endroit où il pourrait tomber ou être entraîné dans un évier ou une baignoire.
- Ne pas placer, jeter ou plonger l'appareil dans de l'eau ou tout autre liquide.
- Veiller à ce que rien ne tombe sur l'appareil et à ce qu'il ne soit pas éclaboussé par le moindre liquide.

PRÉSENTATION DU PRODUIT

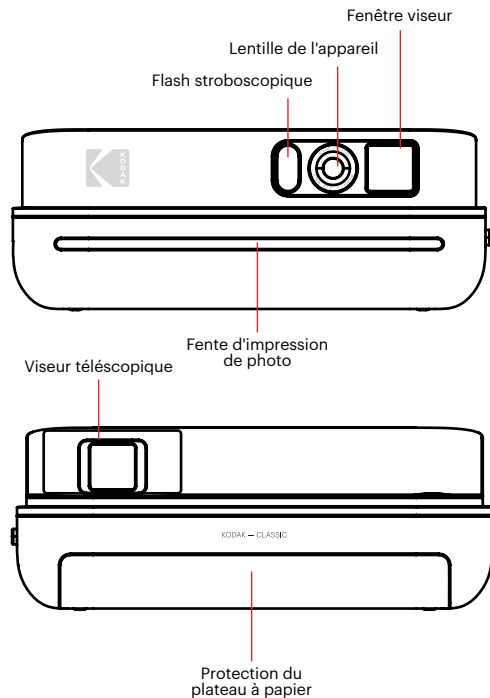
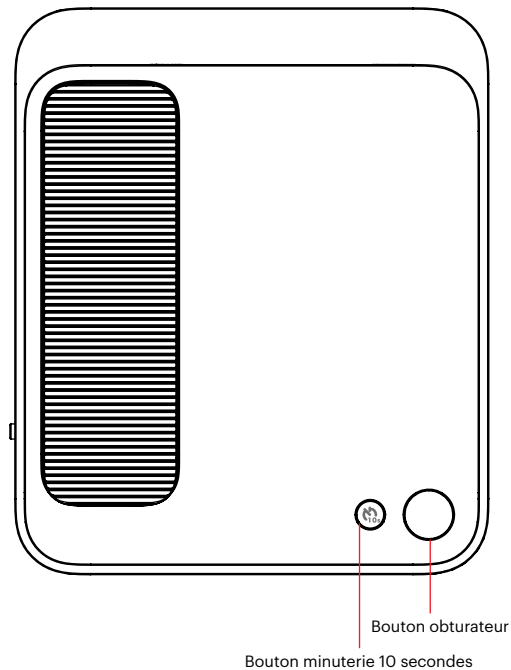

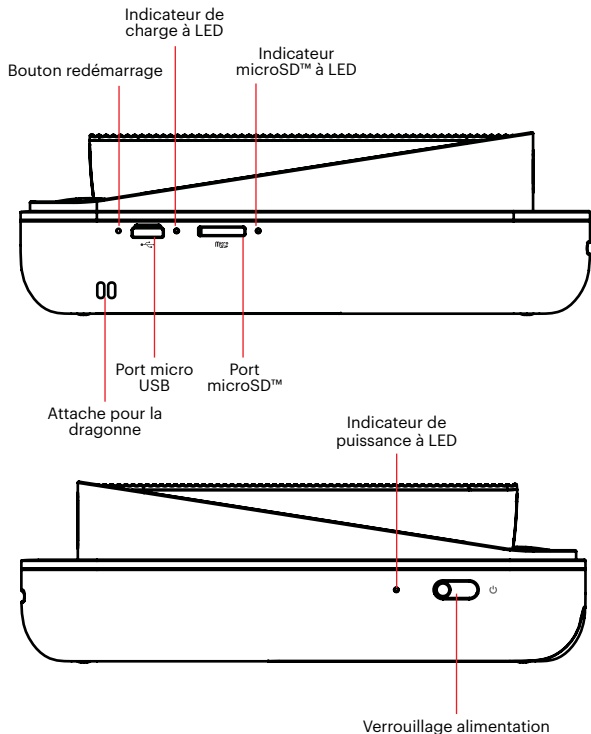

PRÉPARATION À L'EMPLOI

1. Recharger d'abord : Avant de démarrer, utiliser votre nouveau KODAK SMILE Appareil photo classique, branchez-le à votre ordinateur ou à tout bloc de recharge USB avec un débit d'2 ampères (2 A) ou plus. L'indicateur de recharge clignotera en blanc pendant la recharge de l'appareil. Une fois qu'il arrête de clignoter pour briller de façon continue, il est entièrement chargé et prêt à l'emploi.
2. Insérez le papier photo ZINK® dans l'appareil photo : Suivez les étapes ci-dessous pour charger votre appareil facilement et rapidement avec du papier à dos adhésif ZINK® pour commencer à imprimer vos photos !
 - a. Ouvrez le plateau à papier à l'arrière en soulevant sa protection à l'arrière de l'appareil. Appuyez sur la flèche et faites glisser la protection dans votre direction.

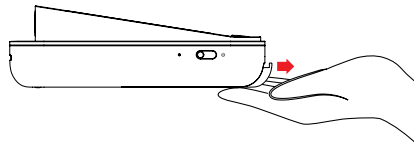

- b. Insérez la feuille de calibrage bleue avec le code-barres face vers le bas. Placez les autres feuilles vierges par-dessus, côté brillant face à vous. Évitez de toucher le côté brillant pour ne pas le marquer de traces de doigts.

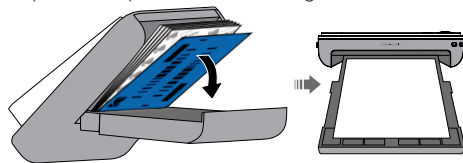

- c. Quand vous prenez votre première photo après avoir chargé le papier ZINK®, la feuille de calibrage sera lentement éjectée par la fente d'impression. Votre photo sera imprimée après que la feuille de calibrage finisse.

REMARQUE : Veillez à ne pas enfoncer le papier trop loin, sans quoi il pourrait se bloquer ou provoquer des erreurs d'impression.

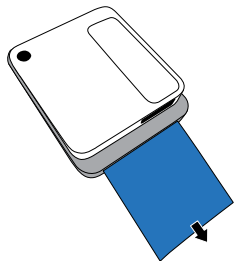

3. Insérez une carte microSD™ dans la fente correspondante sur le côté, située directement sous le port de recharge. Le KODAK SMILE Classic est compatible avec les cartes microSD™ jusqu'à 256 Go.



4. Téléchargez l'application KODAK Classic 2 en 1 dans Google Play™ ou sur l'App Store® d'Apple®. Le KODAK SMILE Classic fonctionne sans devoir télécharger quoi que ce soit, mais l'appli fournit beaucoup de fonctionnalités uniques et amusantes pour votre nouvel appareil photo !



PRENDRE DES PHOTOS AVEC LE KODAK SMILE CLASSIC

1. Allumez l'appareil en faisant glisser le verrou alimentation vers l'arrière de l'appareil de sorte à faire apparaître le viseur télescopique. Vous entendrez une petite mélodie, et l'indicateur à LED sur le côté de l'appareil clignotera en rouge, avant de briller en vert une fois l'appareil allumé.

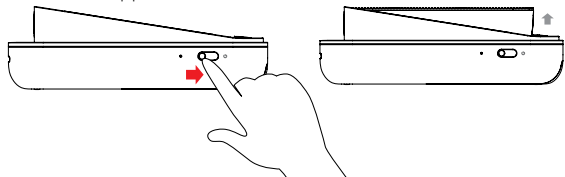

2. Si vous voulez activer la minuterie de 10 secondes, appuyez sur le bouton minuterie sur le dessus de l'appareil photo, à côté du bouton obturateur. Le flash de l'appareil clignotera pour indiquer le compte à rebours, et l'appareil jouera une mélodie avant de prendre la photo.
3. Regardez dans le viseur pour cadrer votre photo, puis appuyez sur le bouton obturateur sur le dessus de l'appareil.

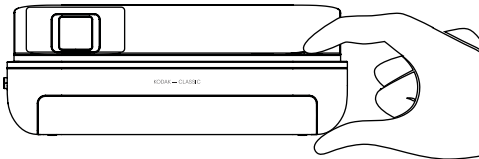

4. Si vous prenez une photo dans un environnement à faible lumière, le KODAK SMILE Classic détectera de lui-même l'insuffisance de lumière et utilisera le flash stroboscopique si nécessaire. Dans une

pièce avec un éclairage fluorescente, vous pourriez vouloir vous focaliser sur les couleurs plus vives pour éviter une apparence délavée.

5. L'appareil bippera pour vous informer de ce que votre photo est en cours de traitement. Après quelques secondes, il commencera l'impression de la photo, qui sortira de la fente d'impression de photos.
6. Récupérez votre photo une fois qu'elle est complètement imprimée.

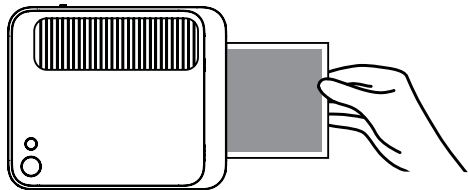

IMPRIMER DES PHOTOS AVEC L'APPLICATION KODAK CLASSIC 2 EN 1

1. Allumez l'appareil en faisant glisser le verrou alimentation vers l'arrière de l'appareil de sorte à faire apparaître le viseur télescopique.
2. Assurez-vous que la connexion Bluetooth® de votre téléphone est activée.
3. Ouvrez l'application KODAK Classic 2 en 1 sur votre téléphone, suivez les instructions pour synchroniser votre appareil à l'appli, et commencez à utiliser votre nouvel appareil photo KODAK SMILE Classic !

Si vous éprouvez des difficultés à synchroniser votre appareil avec l'application, essayez de suivre ces étapes à la place :

1. Ouvrez le menu des paramètres de Bluetooth® de votre téléphone (qui se trouve généralement sous le menu des Paramètres généraux).
2. Assurez-vous que l'appareil photo soit bien allumé, puis laissez votre téléphone rechercher de nouveaux appareils.
3. Vous verrez « Kodak Classic XX:XX » apparaître sur la liste de Bluetooth®. (Les « X » seront remplacés par les lettres et les chiffres qui correspondent à votre appareil). Appuyez dessus pour démarrer la synchronisation.
4. Après quelques secondes, votre téléphone devrait dire « Synchronisé ».

TÉLÉCHARGER VOS PHOTOS

Si vous avez une carte microSD™ installée sur votre KODAK SMILE Classic, vous pouvez facilement télécharger et afficher des copies en haute résolution de vos photos sur n'importe quel ordinateur.

1. Branchez la prise USB de votre câble de recharge dans n'importe quel port USB de votre ordinateur. Branchez le connecteur micro USB dans le port de recharge de votre appareil photo.
2. Allumez l'appareil photo en faisant glisser le verrou alimentation vers l'arrière de l'appareil de sorte à faire apparaître le viseur télescopique. La lampe de l'indicateur au-dessus du port de charge devrait se mettre à clignoter.
3. La première fois que vous connectez votre appareil à votre ordinateur, il vous faudra patienter quelques minutes pour que l'ordinateur télécharge automatiquement les pilotes et reconnaisse l'appareil en tant que périphérique de stockage externe. Ne déconnectez pas votre appareil pendant ce processus.
4. Une fois que l'appareil a été branché et que les pilotes ont été installés, vous pouvez accéder aux photos que vous avez prises

en allant dans le menu de votre ordinateur et en les affichant en tant que périphérique de stockage externe (normalement, la lettre attribuée par défaut à ce périphérique est E:\). Vous verrez un dossier appelé « DCIM ». Dans ce dossier, il y a un autre dossier appelé « CLASSIC_CAM ». C'est là que vous trouverez les copies de toutes vos photos, même de celles que vous avez prises lorsque l'appareil n'avait pas de papier chargé.

5. Nous vous souhaitons un bon amusement avec l'affichage, le traitement, l'impression et l'envoi de ces versions en haute résolution de vos photos KODAK SMILE Classic à partir de votre ordinateur !
6. Lorsque vous aurez terminé, n'oubliez pas de choisir l'option « Éjecter le périphérique de stockage externe amovible » afin d'éviter tout problème avec votre carte microSD™.

CONSEILS ET ASTUCES

- Si vous n'avez pas de papier, mais que vous avez installé une carte microSD™, toutes les photos que vous prendrez seront enregistrées sur la carte microSD™ et seront accessibles de votre ordinateur à tout moment. Cependant, seules vos photos les plus récentes s'imprimeront lorsque vous remettrez du papier dans l'appareil.
- Si vous n'avez pas de carte microSD™ installée, votre appareil KODAK SMILE Classic vous informera qu'il est à court de papier en bippant et en faisant clignoter tous les indicateurs LED lorsque vous tenterez de prendre une photo. Si vous n'avez pas de carte microSD™ installée, aucune des photos que vous tenterez de prendre lorsque l'appareil est à court de papier ne sera enregistrée.
- Important ! Ne posez pas votre doigt sur le bouton obturateur à moins que vous ne soyez prêts à prendre une photo ou que votre appareil soit complètement éteint ; cet appareil imprime

automatiquement toute photo qu'il prend. Si vous posez le doigt sur le bouton obturateur, il se pourrait que l'appareil imprime une photo que vous ne vouliez pas prendre.

INFORMATIONS RELATIVES À LA GARANTIE

GARANTIE LIMITÉE SUR VOTRE APPAREIL PHOTO NUMÉRIQUE À IMPRESSION INSTANTANÉE KODAK SMILE CLASSIC

CETTE GARANTIE LIMITÉE VOUS CONFÈRE DES DROITS SPÉCIFIQUES RECONNUS PAR LA LOI. VOUS POURRIEZ DISPOSER DE DROITS SUPPLÉMENTAIRES QUI VARIENT D'UN PAYS À UN AUTRE.

NOUS GARANTISSONS QUE CE PRODUIT SERA EXEMPT DE TOUT DÉFAUT DE FABRICATION ET DE MATÉRIAUX PENDANT LA PÉRIODE DE GARANTIE.

LIMITATION DE RESPONSABILITÉ

Dans la mesure où le droit ne l'interdit pas, cette garantie est exclusive et vient en lieu et place de toute autre garantie écrite, orale, légale, expresse ou implicite. À L'EXCEPTION DES GARANTIES EXPRESSES CONTENUES DANS LA DÉCLARATION DE GARANTIE LIMITÉE ET DANS LA MESURE OÙ CELA NE CONTREVIENT PAS À LA LOI, NOUS DÉCLINONS TOUTES LES AUTRES GARANTIES, EXPLICITES OU IMPLICITES, LÉGALES OU AUTRES, INCLUANT SANS LIMITATION, LES GARANTIES COMMERCIALES ET D'USAGE POUR UN BUT PARTICULIER. DANS LA MESURE OÙ CERTAINES JURIDICTIONS N'AUTORISENT PAS LA LIMITATION DES GARANTIES TACITES, CES INFORMATIONS PEUVENT NE PAS S'APPLIQUER À VOTRE CAS. DANS LA MESURE OÙ DE TELLES GARANTIES NE PEUVENT ÊTRE EN CONTRADICTION AVEC LES LOIS EN VIGUEUR SOUS VOTRE JURIDICTION, NOUS LIMITONS LA DURÉE ET LA PRISE EN CHARGE À LA DURÉE DE CETTE GARANTIE LIMITÉE EXPRESSE.

NOTRE RESPONSABILITÉ QUANT AUX ARTICLES DÉFECTUEUX SE LIMITE À LA RÉPARATION, AU REMPLACEMENT OU AU REMBOURSEMENT COMME

DÉCRIT CI-DESSOUS DANS LA DÉCLARATION DE GARANTIE.

QUI PEUT BÉNÉFICIER DE CETTE GARANTIE? C&A Marketing, Inc., situé 114 Tived Lane East, Edison, NJ, USA (« nous ») n'accorde cette garantie limitée qu'au client d'origine du produit (« vous »). Elle ne s'étend pas au propriétaire suivant ou à un bénéficiaire du transfert du produit.

QUE COUVRE CETTE GARANTIE? Cette garantie limitée couvre les défauts dans le matériel et la fabrication de l'appareil photo numérique à impression instantanée KODAK SMILE Classic 1 (« le Produit ») pour la période de garantie, telle que définie ci-dessous.

QU'EST-CE QUI N'EST PAS COUVERT PAR CETTE GARANTIE? Cette garantie limitée ne couvre pas les dégâts dus aux cas suivants : (a) transport ; (b) entreposage ; (c) mauvaise utilisation ; (d) non-respect des consignes d'utilisation du produit ou omission des opérations d'entretien préventif ; (e) modifications ; (f) réparation non autorisée ; (g) usure normale ; ou (h) causes externes comme des accidents, usage abusif ou toute autre action ou événement au-delà de notre contrôle.

QUELLE EST LA PÉRIODE DE COUVERTURE? Cette garantie limitée commence le jour de votre achat et dure pendant un an (la « Période de garantie »). La Période de garantie ne se prolonge pas si nous réparons ou remplaçons le produit. Nous pouvons changer à notre discrétion la disponibilité de cette garantie limitée, mais les changements ne seront pas rétroactifs.

QUELS SONT VOS RECOURS SOUS CETTE GARANTIE? En cas de défectuosité du produit pendant la période de garantie, nous pourrions, à notre entière discrétion : (a) réparer ou remplacer le produit (ou la pièce

défectueuse) gratuitement ou (b) rembourser le prix d'achat du produit si une unité de remplacement ne peut être fournie.

COMMENT BÉNÉFICIER DE LA GARANTIE? Pour bénéficier du service de garantie, vous devez nous contacter au +1 844-516-1539 ou par courriel à l'adresse kodak@camarketing.com pendant la Période de garantie pour obtenir un numéro d'autorisation de marchandise défectueuse (« DMA », Defective Merchandise Authorization). Aucun service de garantie ne sera effectué sans numéro DMA et les frais de retour vers nos installations doivent être pris en charge par vous, l'acheteur. Nous prendrons à notre charge les frais d'expédition de l'unité de remplacement.

INFORMATIONS DE CONTACT DE SERVICE À LA CLIENTÈLE

Si vous rencontrez des problèmes avec votre produit, veuillez nous contacter avant de ramener le produit au point de vente. **Nous sommes là pour vous aider!**

Support technique aux USA :

kodak@camarketing.com

844-516-1539

Support technique international :

kodakintl@camarketing.com

844-516-1540

kodakphotoplus.com

La marque commerciale Kodak, le logo et l'habillage sont utilisés sous licence de Eastman Kodak Company.

Android est une marque commerciale de Google LLC.

IOS est une marque commerciale de Cisco aux États-Unis et dans d'autres pays et est utilisée sous licence.

Bluetooth est une marque commerciale de Bluetooth SIG, Inc. USA.

Google Play est une marque commerciale de Google LLC.

Apple et App Store sont des marques commerciales de Apple Inc. aux États-Unis et dans d'autres pays.

Tous les autres produits, noms de produits, noms de sociétés ainsi que les logos sont des marques de commerce ou des marques déposées de leur détenteur respectif, et ne signifient aucun parrainage, autorisation ou approbation.

Distribué par : C&A Marketing, Inc., 114 Tived Lane East, Edison, NJ 08837, USA

C&A Marketing UK LTD, 167 Hermitage Road, Crusader Industrial Estate, London N4 1LZ, UK

©2019. Tous droits réservés. Fabriqué en Chine.

PRESENTAZIONE

Grazie per aver acquistato la fotocamera digitale a stampa istantanea KODAK SMILE Classic. La presente Guida utente ha lo scopo di fornire le linee guida per garantire che il funzionamento di questo prodotto sia sicuro e non comporti un rischio per l'utente. Qualsiasi utilizzo non conforme alle linee guida descritte in questa Guida utente potrebbe invalidare la garanzia limitata.

Vi invitiamo a leggere tutte le istruzioni, prima di utilizzare il prodotto, e a conservare questa guida come riferimento. Questo prodotto è esclusivamente per uso domestico. Non può essere usato in ambito commerciale.

Questo prodotto è coperto da una garanzia limitata di 1 anno. La copertura è soggetta a limiti ed esclusioni. Vi invitiamo a leggere la garanzia, per maggiori informazioni.

SPECIFICHE

- Dimensioni: 4.94" L x 5.91" P x 1.88" H (125,5 x 150 x 47,8 mm)
- Peso: 14.4 oz. (408 g)
- Colori disponibili: Nero, blu, verde e rosso
- Memoria supportata: schede microSD™ fino a 256GB
- Capacità della batteria: 1100 mAh
- Tipo di batteria: polimeri di litio
- Stampe per ricarica: -35
- Carta fotografica supportata: Carta fotografica KODAK ZINK in fogli adesivi da 3.5" x 4.25"

CONTENUTO DELLA CONFEZIONE

- Fotocamera digitale a stampa istantanea KODAK SMILE Classic
- Cavo per ricarica USB Micro
- Risma iniziale di carta fotografica KODAK ZINK
- Manuale utente/Scheda Quick Start
- Garanzia limitata

NORME DI SICUREZZA

- Pericolo di svenimento: Questo dispositivo usa un flash a luce stroboscopica, che potrebbe scatenare una crisi in persone affette da epilessia fotosensibile e/o altre patologie. Si consiglia agli utenti di fare attenzione.
- Non tentare di smontare questo dispositivo per alcun motivo.
- Non lasciare mai la fotocamera o la carta fotografica KODAK ZINK in aree soggette a temperature estremamente elevate, o in luoghi esposti alla luce solare diretta per lunghi periodi di tempo. Ciò può comportare il surriscaldamento della fotocamera, o il verificarsi di altri problemi.
- Evitare il contatto con l'umidità! Se devi pulire la tua fotocamera, usa un panno morbido leggermente inumidito con acqua o alcol denaturato e strofinalo delicatamente sui punti sporchi. Non immergere mai il dispositivo in acqua.
- Abbi cura della tua fotocamera. Non provare a lasciarla cadere o a scuoterla violentemente. L'interno della fotocamera è costituito da minuscole componenti che potrebbero rompersi a causa di scuotimenti continui.
- Non usare prodotti come alcol, benzina, diluenti o altri solventi organici per pulire, o provare a pulire, questo prodotto.
- Non usare questo dispositivo in ambienti che comportino l'esposizione a condizioni di eccessiva polvere o umidità.
- Non usare questa fotocamera sotto la doccia o durante il bagno.
- Non lasciare o ricaricare la fotocamera su punti da cui possa cadere o essere trascinata accidentalmente in una vasca o un lavello
- Non posare, far cadere o immergere la fotocamera in acqua o altre sostanze liquide.
- Accertarsi che sulla fotocamera non cadano oggetti, o che sostanze liquide penetrino nella stessa.

DESCRIZIONE DEL PRODOTTO

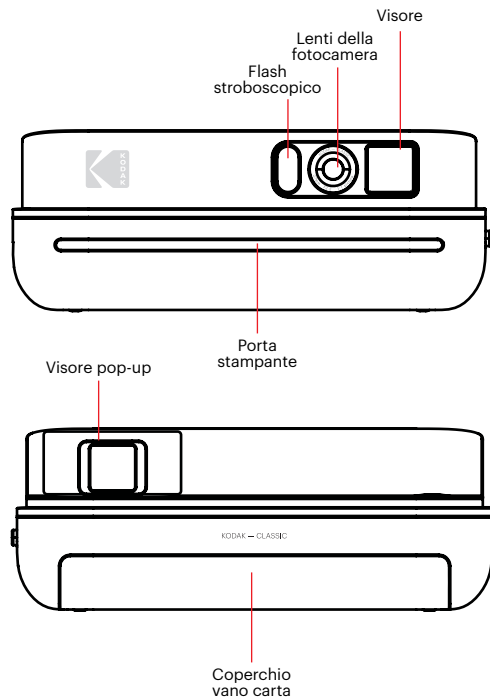
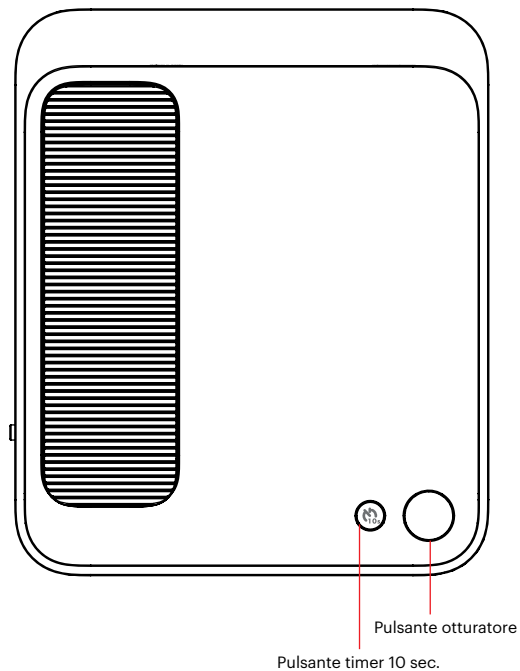

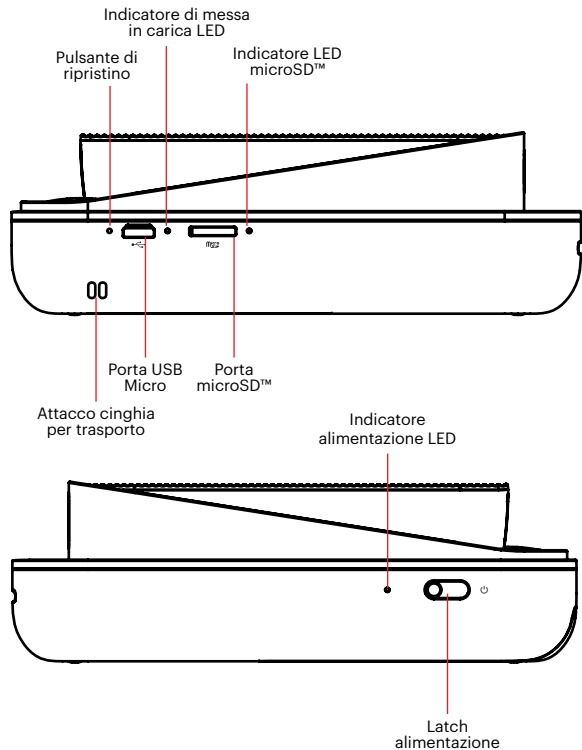

INIZIO

1. Per prima cosa, ricaricare la fotocamera: Prima di iniziare a usare la nuova KODAK SMILE Classic, collegarla al computer o a un alimentatore USB con uscita di due Amp (2A) o superiore. L'indicatore di messa in carica lampeggerà durante la fase di ricarica della fotocamera. Quando diventa bianco e smette di lampeggiare, vuol dire che la fotocamera è completamente ricaricata e pronta all'uso.
2. Caricare la carta ZINK® nella fotocamera: Seguire la procedura sottostante per caricare velocemente la carta fotografica adesiva ZINK® e iniziare a stampare le foto!
 - a. Aprire il vano carta sul retro, rilasciando il coperchio sul retro del dispositivo. Premere verso il basso sulla freccia e tirare il coperchio verso di sé.

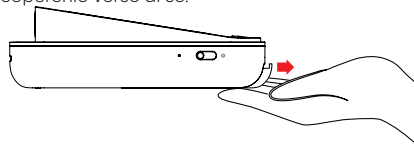

- b. Caricare il foglio blu per la taratura con il codice a barre rivolto verso il basso. Posizionare altri fogli bianchi in alto, con il lato patinato rivolta verso sé stessi. Evitare di toccare il lato patinato, in modo da non lasciare le impronte digitali.

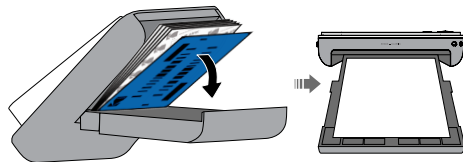

- c. Quando si scatta la prima foto dopo aver caricato la carta ZINK®, il foglio blu verrà fatto uscire lentamente dalla porta di stampa. La foto sarà stampata una volta terminato il foglio per la taratura.

NOTA: Accertarsi di non spingere la carta troppo all'interno, al fine di evitare errori di stampa o accartocciamenti.

3. Inserire una scheda microSD™ nella porta corrispondente situata a lato, direttamente sotto la porta di ricarica. Il modello KODAK SMILE Classic supporta schede microSD™ fino a 256GB.

4. Scaricare l'applicazione KODAK Classic 2-in-1 da Google Play™ o App Store® di Apple®. Il modello KODAK SMILE Classic funziona senza scaricare programmi, ma l'app mette a disposizione un sacco di funzioni uniche e divertenti per la tua nuova fotocamera!

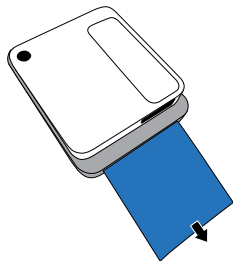

SCATTARE FOTO CON KODAK SMILE CLASSIC

1. Accendere la fotocamera, spostando il latch verso il retro della fotocamera, fino a quando il visore non si illumina. Si udrà un motivo musicale e l'indicatore LED sul lato della fotocamera lampeggerà inizialmente di rosso, per poi diventare verde una volta acceso il dispositivo.

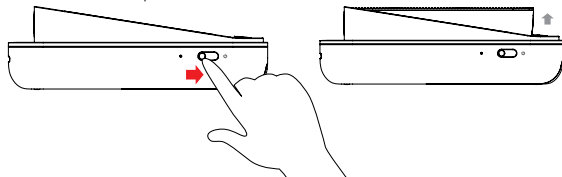

2. Se si desidera impostare un timer della durata di 10 secondi, premere il relativo pulsante in alto della fotocamera, vicino il pulsante dell'otturatore. Il flash della fotocamera inizierà a lampeggiare, dando il via al conto alla rovescia, e la fotocamera emetterà un suono prima di scattare la foto.
3. Guardare attraverso il visore per allineare la foto, dopodiché premere il pulsante dell'otturatore in alto della fotocamera.

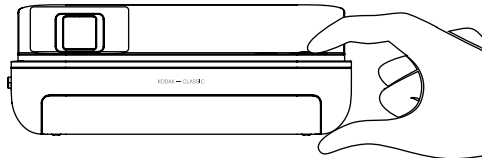

4. Se si scatta una foto in condizioni di luce scarsa, KODAK SMILE Classic rileverà automaticamente il livello di luminosità e userà il flash stroboscopico ove necessario. In una stanza con luce

fluorescente, per evitare colori sbiaditi è possibile inquadrare i colori più vivaci.

5. A questo punto, la camera emetterà un beep per avvisare che la foto viene elaborata, e dopo un paio di secondi inizierà a stampare la foto dalla porta della stampante.
6. Recuperare la foto una volta terminata la procedura di stampa

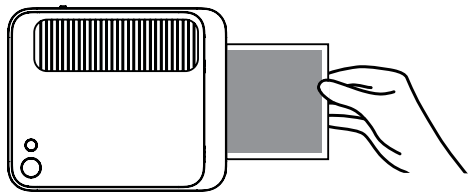

STAMPARE FOTO USANDO L'APP KODAK CLASSIC 2-IN-1

1. Accendere la fotocamera, spostando il latch verso il retro della fotocamera, fino a quando il visore non si illumina.
2. Accertarsi che la funzione Bluetooth® del telefono sia attivata. Aprire l'applicazione KODAK Classic 2-in-1 dal telefono, seguire le istruzioni per l'accoppiamento della fotocamera con l'app e iniziare a usare la nuova fotocamera KODAK SMILE Classic.

In caso di problemi durante la connessione della fotocamera con l'applicazione, provare a seguire questa procedura:

1. Accedere alle impostazioni Bluetooth® del telefono, solitamente disponibili nel menu Impostazioni generali.
2. Accertarsi innanzitutto che la fotocamera sia accesa, quindi consentire al telefono di rilevare nuovi dispositivi tramite scansione.
3. Nell'elenco Bluetooth® apparirà il dispositivo "Kodak Classic

XX:XX". Le X saranno sostituite dagli specifici caratteri alfanumerici che corrispondono alla fotocamera usata. Toccare su di esso per avviare l'accoppiamento.

4. Dopo un paio di secondi, sul telefono dovrebbe apparire la dicitura "accoppiato".

SCARICARE LE FOTO

Se nella fotocamera KODAK SMILE Classi è installata una scheda microSD™, è possibile scaricare e visualizzare velocemente le copie in una risoluzione maggiore delle proprie foto su qualunque notebook o personal computer.

1. Inserire il connettore USB del cavo di ricarica con qualunque porta USB del computer (o notebook). Inserire il connettore USB Micro nella porta di ricarica della fotocamera.
2. Accendere la fotocamera, spostando il latch verso il retro della fotocamera, fino a quando il visore non si illumina. La luce dell'indicatore sopra la porta di ricarica dovrebbe iniziare a lampeggiare.
3. La prima volta che si collega la fotocamera, ci vorranno un paio di minuti per scaricare automaticamente i driver e riconoscere la fotocamera come dispositivo di storage esterno. Non scollegare la fotocamera durante questa procedura.
4. Una volta che la fotocamera è collegata e i driver installati, sarà possibile aprire le foto scattate andando al menu del computer e aprendo il dispositivo di storage esterno (normalmente, denominato E:\). Sarà visibile una cartella denominata DCIM, e all'interno di essa sarà visibile un'altra cartella denominata CLASSIC_CAM. Le copie di tutte le foto sono memorizzate qui, anche quelle scattate quando la carta fotografica non era caricata.
5. Divertiti a guardare, editare e/o postare queste versioni a una

risoluzione maggiore delle tue foto KODAK SMILE Classic sul tuo computer!

- Una volta terminato, accertarsi di scegliere l'opzione "rimuovi dispositivo di storage rimovibile", al fine di evitare problemi con la scheda microSD™.

TRUCCHI E SUGGERIMENTI

- Se hai finito la carta, ma hai una scheda microSD™ installata, le foto che vuoi scattare saranno memorizzate nella scheda microSD™, alla quale sarà possibile accedere dal computer in qualunque momento. Tuttavia, a essere stampate saranno solo le foto più recenti, dopo aver caricato più carta fotografica nella fotocamera.
- Se non c'è una scheda microSD™ installata, la KODAK SMILE Classic ti avviserà quando la carta è esaurita, emettendo un segnale acustico e facendo lampeggiare gli indicatori LED ogni volta che provi a scattare una foto. Se non hai una scheda microSD™ installata, nessuna delle foto che vorrai scattare in assenza della carta fotografica sarà salvata.
- Importante! Non lasciare appoggiato il dito sul pulsante dell'otturatore, a meno che tu non sia pronto a scattare una foto, o se la fotocamera sia completamente spenta; questa fotocamera stampa tutte le foto scattate. Se lasci appoggiato il dito sul pulsante, potresti stampare foto che non intendevi scattare.

INFORMAZIONI SULLA SICUREZZA

GARANZIA LIMITATA SULLA FOTOCAMERA DIGITALE A STAMPA Istantanea KODAK SMILE CLASSIC

QUESTA GARANZIA LIMITATA CONFERISCE ALL'UTENTE DIRITTI LEGITTIMI E SPECIALI, OLTRE AI DIRITTI CHE POSSONO ESSERE RICONOSCIUTI A SECONDA DELLO STATO.

NOI GARANTIAMO CHE, NEL CORSO DEL PERIODO DI GARANZIA, IL PRODOTTO NON PRESENTERÀ DIFETTI DI FABBRICAZIONE O NEI MATERIALI.

LIMITAZIONE DELLA RESPONSABILITÀ

NELLA MISURA NON VIETATA DALLA LEGGE, QUESTA GARANZIA È DA INTENDERSI ESCLUSIVA E SOSTITUTIVA DI TUTTE LE ALTRE GARANZIE, SIANO ESSE VERBALI, SCRITTE, OBBLIGATORIE, ESPRESSE O IMPLICITE, FATTE SALVE LE GARANZIE ESPRESSE CONTEMPLATE IN QUESTA DICHIARAZIONE DI GARANZIA LIMITATA. NELLA MISURA NON VIETATA DALLA LEGGE, NOI NON RICONOSCIAMO TUTTE LE ALTRE GARANZIE, SIANO ESSE ESPRESSE O IMPLICITE, OBBLIGATORIE O ALTRO, INCLUSE, SENZA LIMITAZIONI, LE GARANZIE DI COMMERCIALITÀ E ADEGUATEZZA A PARTICOLARI FINALITÀ. ALCUNI STATI NON AMMETTONO IL DISCONOSCIMENTO DI GARANZIE IMPLICITE, PERTANTO QUESTO DOCUMENTO POTREBBE NON ESSERE APPLICABILE A OGNI UTENTE. NELLA MISURA IN CUI TALI GARANZIE NON POSSONO ESSERE DISCONOSCIUTE IN VIRTÙ DI LEGGI VIGENTI NELLA SUA GIURISDIZIONE, NOI LIMITIAMO LA VALIDITÀ E I RIMEDI SANCITI DALLE STESSE ALLA VALIDITÀ DI QUESTA GARANZIA ESPRESSA E LIMITATA.

LA NOSTRA RESPONSABILITÀ IN MERITO A PRODOTTI DIFETTOSI È LIMITATA ALLA RIPARAZIONE, SOSTITUZIONE O AL RIMBORSO, NELLE MODALITÀ DESCRITTE A PIÙ DI PAGINA DI QUESTA DICHIARAZIONE DI GARANZIA.

CHI PUÒ RICORRERE A QUESTA GARANZIA? C&A Marketing, Inc. domiciliata in 114 Tived Lane East, Edison, NJ (in prosieguo la "Società") estende questa garanzia limitata solo al cliente che ha effettivamente acquistato il prodotto (in prosieguo il "Cliente"). Questa garanzia non viene estesa ai proprietari successivi o agli altri destinatari del prodotto.

COSA COPRE QUESTA GARANZIA? Questa garanzia limitata copre i difetti nei materiali e di fabbricazione della fotocamera digitale a stampa istantanea KODAK SMILE Classic (il "prodotto") nel corso del periodo di validità della garanzia, come di seguito specificato.

COSA NON COPRE QUESTA GARANZIA? Questa garanzia limitata non copre danni dovuti a: (a) trasporto; (b) stivaggio/immagazzinamento; (c) uso improprio; (d) mancato rispetto delle istruzioni del prodotto o mancata manutenzione preventiva; (e) modifiche; (f) riparazioni non autorizzate; (g) normale usura; (h) cause esterne, come incidenti, abusi o altre azioni o eventi al di fuori del nostro ragionevole controllo.

QUAL È IL PERIODO DI COPERTURA? La validità di questa garanzia limitata decorre dalla data di acquisto e ha la durata di un anno (in prosieguo "Periodo di garanzia"). Il Periodo di garanzia non viene prorogato a seguito di interventi di riparazione o sostituzione del prodotto. Noi ci riserviamo la facoltà di modificare la disponibilità di questa garanzia limitata a nostra discrezione; le modifiche non avranno effetto retroattivo.

QUALI SONO I RIMEDI PREVISTI DA QUESTA GARANZIA? Relativamente ai prodotti che presentino difetti nel corso del Periodo di garanzia, a nostra esclusiva discrezione provvederemo a: (a) riparare o sostituire il prodotto difettoso (o la parte difettosa) gratuitamente; (b) rimborsare il prezzo di acquisto del prodotto difettoso, nel caso non fosse possibile sostituirlo con un altro.

COME È POSSIBILE OTTENERE INTERVENTI IN GARANZIA? Per ottenere interventi in garanzia, è necessario contattarci telefonicamente al numero 844-516-1539 o via email all'indirizzo kodak@camarketing.com durante il Periodo di garanzia, e richiedere il numero di autorizzazione alla restituzione della merce (ossia il numero "DMA"). In assenza di un numero DMA non verrà erogato alcun servizio di garanzia e le spese di restituzione saranno a carico del Cliente, ossia dell'acquirente. La Società si farà carico delle spese di spedizione dei prodotti sostitutivi.

INFORMAZIONI DI CONTATTO DEL SERVIZIO CLIENTI

In caso di problemi con il prodotto, si prega di contattarci prima di restituire l'articolo al luogo di acquisto. **Siamo qui per aiutare!**

Supporto USA:

kodak@camarketing.com

844-516-1539

Supporto internazionale:

kodakintl@camarketing.com

844-516-1540

kodakphotoplus.com

Il marchio, il logo e il vestito commerciale Kodak sono utilizzati su licenza di Eastman Kodak Company.

Android è un marchio di Google LLC.

IOS è un marchio di Cisco negli Stati Uniti e in altri paesi e viene utilizzato su licenza.

Bluetooth è un marchio di Bluetooth SIG, Inc. USA.

Google Play è un marchio di Google LLC.

Apple e App Store sono marchi commerciali di Apple Inc. negli Stati Uniti e in altri Paesi.

Tutti gli altri prodotti, nomi di marchi, nomi di società e loghi sono marchi dei rispettivi proprietari, utilizzati solo per identificare i loro rispettivi prodotti e non intendono connotare alcuna sponsorizzazione, approvazione o approvazione.

Distribuito da: C&A Marketing, Inc., 114 Tived Lane East, Edison, NJ 08837, USA

C&A Marketing UK LTD, 167 Hermitage Road, Crusader Industrial Estate, London N4 1LZ, UK

©2019. Tutti i diritti riservati. Prodotto in Cina.

