

EN p. 5 - 7
FR p. 8 - 10
DE p. 11 - 13
IT p. 14 - 16
NL p. 17 - 19
FI p. 20 - 22
SV p. 23 - 25
NO p. 26 - 28
DA p. 29 - 31
ES p. 32 - 34
PT p. 35 - 37

www.krups.com

PRO AROMA PLUS

www.krups.com



EN
FR
DE
IT
NL
FI
SV
NO
DA
ES
PT

KRUPS

NC00131316-02

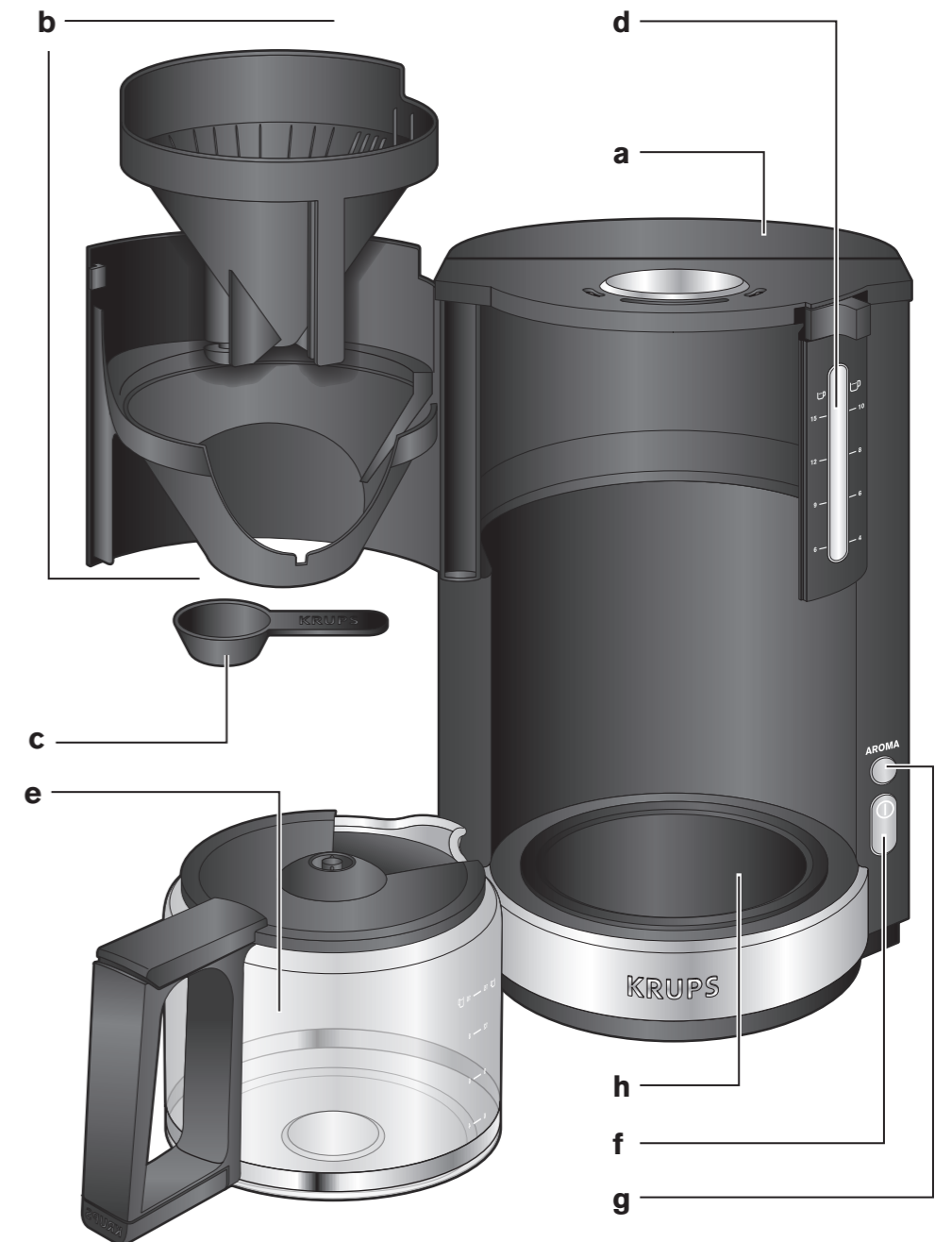

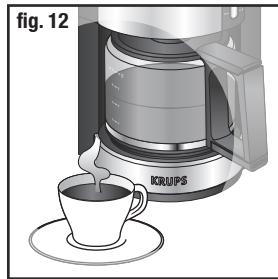
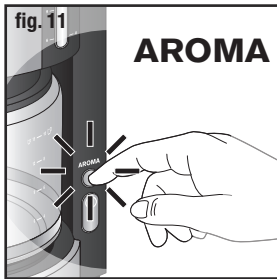
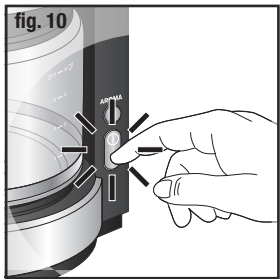
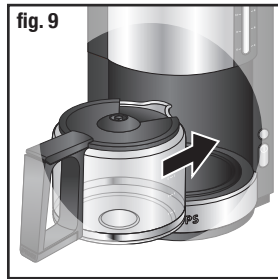
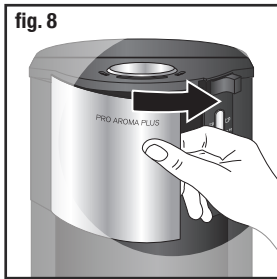
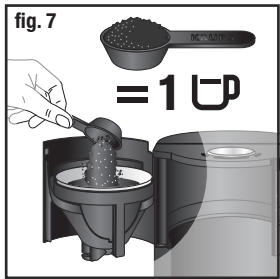
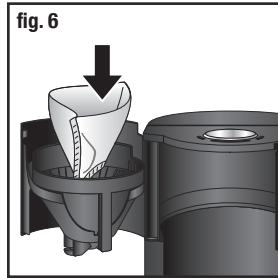
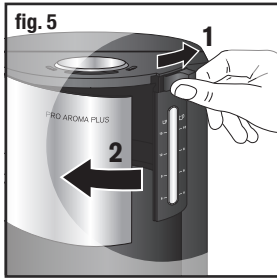
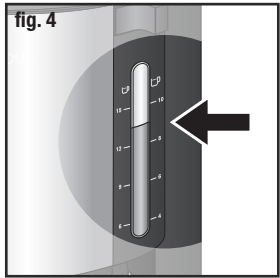
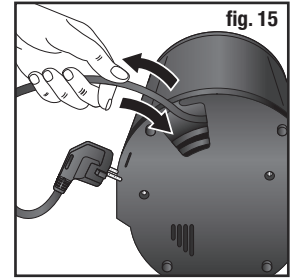
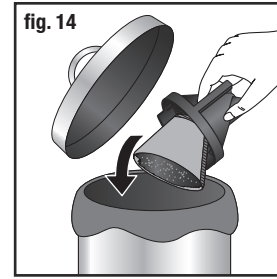
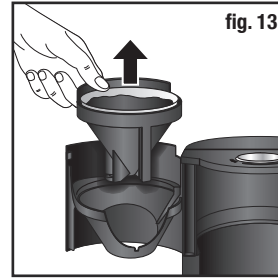
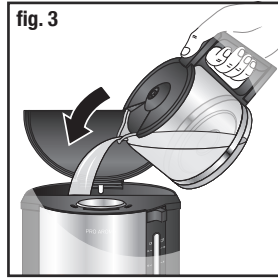
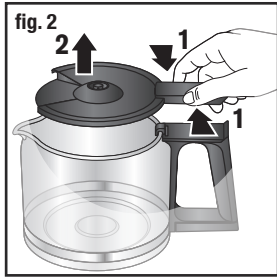
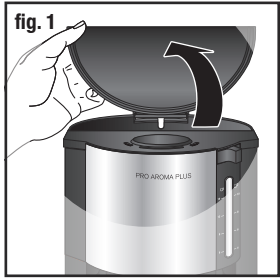

 **CAUTION:** the safety precautions are part of the appliance. Read them carefully before using your new appliance for the first time. Keep them in a place where you can find and refer to them later on.

DESCRIPTION

- | | |
|---------------------------|-------------------|
| a - Lid | e - Glass jug |
| b - Filter holder | f - On/Off button |
| c - Spoon | g - AROMA button |
| d - Water level indicator | h - Warming plate |

BEFORE FIRST USE

- Remove all packaging and other accessories inside as well as outside the appliance.
- Operate the coffee maker for the first time without coffee, and with a full tank of water to rinse the circuit.
- The glass jug, is dishwasher safe but should not be used in a microwave.

PREPARATION OF THE COFFEE

- Lift the lid of the coffee maker. **Fig. 1.**
- Remove the lid from the glass jug and put the required quantity of cold water into the tank. **Fig. 2 and 3.**
- The measurements on the jug and the tank are the same. **Fig. 4.**
- Close the lid again then turn the filter holder. **Fig. 5.**
- Fit the filter paper (after folding down the edges and push it down gently with your hand). **Fig. 6.**
- Put the coffee in (it can be measured using the spoon provided). For medium-strength coffee, one measure per cup is sufficient. **Fig. 7.**
- Put the filter holder back in place, click it into place and put back the jug with its lid. **Fig. 8 and 9.**
- Switch the coffee maker on by pressing the On/Off button. The cycle begins. **Fig. 10.**
- After use, throw away the coffee grounds and rinse the filter holder under running water. **Fig. 13 and 14.**
- An anti-drip system allows you to remove the jug during the process. Replace it quickly to prevent overflowing. **Fig. 12.**
- Do not exceed the maximum quantity of water.

Your coffee maker is equipped with an automatic stop system:

- The appliance will stop automatically after approximately 40 minutes.
- The appliance can be switched off at any time by pressing the On/Off button.

FLAVOUR SELECTOR

For optimum flavour, use the flavour selector to vary the strength of your coffee. The flavour selector increases the cycle time to make the coffee more intense.

- Follow steps 1 to 9.
- Press the On/Off button. The button lights up to indicate that the preparation cycle is starting. **Fig 10.**
- Press the Aroma button to select a more intense coffee. The AROMA button lights. **Fig 11.**
- Disable the flavour selector by pressing the Aroma button again.

CLEANING

- Unplug the appliance.
- Do not clean the appliance when hot.
- Clean with a damp cloth or sponge.
- Never put the appliance in water or under running water.
- To remove the used grounds, remove filter holder from the coffee maker.
- The jug, the lid and the filter holder can be washed in the dishwasher.

DESCALING

■ Why descale

The scale is naturally deposited in your coffee maker. Descaling preserves the coffee maker and ensures it a longer life. Descaling ensures a consistent quality of coffee. The scale may permanently deteriorate the performance of the machine. The guarantee does not cover appliances which become faulty because the descaling operations have not been carried out regularly.

■ When to descale

The frequency of descaling depends on the water hardness and the number of coffee cycles. When the following signs are encountered: cycle time lengthened, high evaporation, high level of noise at the end of cycle, stop during the cycle, **it signifies that your machine is calcified.**

The descaling of the coffee maker must be between 20 and 30 cycles or once a month depending on the water hardness.

How to descale your KRUPS coffee maker

Use the KRUPS® descaling solution diluted in 0.5l of water or 1.5 oz of citric acid diluted in half-litre of water. Pour the solution into the water tank (without coffee).

Start the cycle (without coffee). After 2 min, manually stop the cycle. Leave it still for an hour. Restart the coffee to complete the cycle.

To rinse the machine, run 2 cycles with water but no coffee.

Repeat the operation if necessary.

- **The guarantee does not cover appliances which become faulty because the descaling operations have not been carried out regularly.**

STORING THE CORD

Any unused cord can be stored underneath the appliance. **Fig. 15.**

IN THE EVENT OF PROBLEMS

■ Check:

- the connection.
- make sure that the switch light is on.

■ If the water flow time or the noise is excessive:

- descale your coffee maker

■ **Your appliance still does not work?** Please contact our Customer Relations Team first for expert help and advice.

■ The appliance is leaking:

- make sure that the tank has not been filled above the maximum level

■ The filter holder is overflowing or the coffee is coming out too slowly:

- There are too many coffee grounds.
- The coffee grounds are too fine and unsuitable for a filter coffee maker.
- The jug has not been correctly placed on the hot plate.
- The jug was removed for too long during the preparation cycle or has not been correctly placed back on the hot plate.
- The paper filter is not fully open or has not been correctly fitted.

■ Environment protection first !

① Your appliance contains valuable materials that can be recovered or recycled.

➡ Leave it at a local civic waste collection point.



 **AVERTISSEMENT : Les consignes de sécurité font partie de l'appareil. Veuillez les lire attentivement avant d'utiliser votre nouvel appareil. Gardez-les dans un endroit où vous pourrez les retrouver et vous y référer ultérieurement.**

DESCRIPTIF :

- | | |
|---------------------------------------|---------------------------------|
| a - Couvercle | e - Carafe verre |
| b - Porte filtre | f - Bouton Marche/ Arrêt |
| c - Cuillère | g - Bouton AROMA |
| d - Indicateur de niveau d'eau | h - Plaque chauffante |

AVANT LA PREMIÈRE UTILISATION

- Enlever tous les emballages, autocollants ou accessoires divers à l'intérieur comme à l'extérieur de l'appareil.
- Faire fonctionner une première fois votre cafetière filtre sans café avec l'équivalent d'une carafe d'eau pour la rincer (maximum 1 litre).
- La verseuse verre peut passer au lave-vaisselle mais pas au micro-ondes.

PRÉPARATION DU CAFÉ

- Relever le couvercle de la cafetière. **Fig. 1.**
- Enlever le couvercle de la carafe et mettre dans le réservoir la quantité d'eau froide souhaitée. **Fig. 2 et 3.**
- La graduation de la verseuse et celle du réservoir correspondent. **Fig. 4.**
- Refermer le couvercle puis faire pivoter le porte-filtre. **Fig. 5.**
- Mettre en place le filtre papier adapté (après avoir replié les bords et l'enfoncer légèrement avec la main.) **Fig. 6.**
- Mettre la mouture (elle peut être dosée à l'aide de la cuillère fournie). Pour un café moyennement corsé, une dose par tasse suffit. **Fig. 7.**
- Remettre le porte filtre en place, bien l'enclencher et replacer la verseuse avec son couvercle. **Fig. 8 et 9.**
- Mettre la cafetière en marche en appuyant sur le bouton Marche/Arrêt. Le cycle commence. **Fig. 10.**
- Après usage, jeter le marc de café, et rincer porte filtre à l'eau courante. **Fig. 13 et 14.**
- Un système anti-goutte vous permet de retirer la verseuse en cours de réalisation. Remplacez-la rapidement pour éviter tout débordement. **Fig. 12.**
- Ne pas dépasser la quantité d'eau maximum.

Votre cafetière est équipée d'un système d'arrêt automatique :

- L'appareil s'arrêtera automatiquement après environ 40 min.
- L'appareil peut-être éteint à tout moment en appuyant sur le bouton Marche/Arrêt.

SELECTEUR D'ARÔMES

Pour garantir une saveur optimale, le sélecteur d'Arômes permet de préparer un café plus ou moins corsé. Le sélecteur d'Arômes augmente le temps du cycle pour rendre le café plus intense.

- Suivre les étapes 1 à 9.
- Appuyer sur le bouton Marche/Arrêt. Le bouton s'allume pour indiquer que le cycle de préparation commence. **Fig. 10.**
- Appuyer sur le bouton Aroma pour sélectionner un café plus intense. Le bouton AROMA s'allume. **Fig. 11.**
- Pour désactiver le sélecteur d'Arômes, appuyer à nouveau sur le bouton Aroma.

NETTOYAGE

- Débrancher l'appareil.
- Ne pas nettoyer l'appareil chaud.
- Nettoyer avec un chiffon ou une éponge humide.
- Ne jamais mettre l'appareil dans l'eau ou sous l'eau courante.
- Pour évacuer la mouture usagée, retirer le porte-filtre de la cafetière.
- La verseuse, le couvercle et le porte filtre sont lavables au lave-vaisselle.

DÉTARTRAGE

■ Pourquoi détartrer

Le calcaire se dépose naturellement dans votre cafetière. Le détartrage préserve la cafetière et lui assure une plus longue longévité. Le détartrage assure une qualité de café constante dans le temps. Le calcaire risque d'altérer de façon définitive les performances de la machine. Les dysfonctionnements liés à l'entartrage ne seront pas pris sous garantie en cas de retour du produit.

■ Quand détartrer

La fréquence du détartrage dépend de la dureté de l'eau et du nombre de cycle de café. Lorsque l'on rencontre les signes suivants : temps de cycle rallongé, forte vaporisation, niveau de bruits élevé en fin de cycle, arrêt en cours de cycle, **cela signifie que votre machine est entartrée.**

Le détartrage de la cafetière doit avoir lieu entre 20 et 30 cycles ou une fois par mois selon la dureté de l'eau.

Comment détartrer votre cafetière KRUPS

Utiliser la solution de détartrage KRUPS® diluée dans un demi litre d'eau ou 40 gr d'acide citrique dilué dans un demi litre d'eau.

Verser la solution dans le réservoir d'eau (sans café).

Lancer le cycle (sans café). Après 2 min, interrompre manuellement le cycle. Laisser reposer une heure.

Redémarrer la cafetière pour achever le cycle.

Afin de rincer la machine, lancer 2 cycles avec de l'eau mais sans café.

Renouveler l'opération si nécessaire.

- **La garantie exclut les cafetières ne fonctionnant pas ou mal par absence de détartrage.**

RANGEMENT CORDON

Le cordon non utilisé peut-être logé sous l'appareil. **Fig. 15.**

EN CAS DE PROBLÈME

■ Vérifier :

- le branchement.

- que l'interrupteur est allumé.

■ Le temps d'écoulement de l'eau est trop long ou les bruits sont excessifs :

- détartrez votre cafetière.

■ **Votre appareil ne fonctionne toujours pas ?** Adressez-vous à un centre service agréé Krups.

■ Il semble que l'appareil ait une fuite :

- vérifier que le réservoir n'est pas rempli au delà du repère maximal.

■ Le porte-filtre déborde ou le café s'écoule trop lentement :

- La quantité de mouture est trop importante.

- Votre mouture est trop fine et ne convient pas à une cafetière filtre.

- La verseuse n'est pas bien positionnée sur la plaque chauffante.

- La verseuse a été retirée trop longtemps pendant le cycle de préparation ou n'a pas été correctement replacée sur la plaque chauffante.

- Le papier filtre n'est pas bien ouvert ou est mal positionné.

■ Participons à la protection de l'environnement !



① Votre appareil contient de nombreux matériaux valorisables ou recyclables.

➡ Confiez celui-ci dans un point de collecte pour que son traitement soit effectué.



ACHTUNG: Die Sicherheitshinweise sind Teil des Gerätes. Bitte lesen Sie die Anweisungen und Sicherheitshinweise vor der Inbetriebnahme des Gerätes aufmerksam durch. Bewahren Sie sie auf, damit Sie sie bei Bedarf schnell zur Hand nehmen können.

BESCHREIBUNG

- | | |
|-------------------------|----------------------|
| a - Deckel | e - Glaskanne |
| b - Filterträger | f - Betriebsschalter |
| c - Löffel | g - AROMA-Taste |
| d - Wasserstandsanzeige | h - Warmhalteplatte |

VOR DEM ERSTEN GEBRAUCH

- Entfernen Sie sowohl innen als auch außen am Gerät die gesamte Verpackung und die verschiedenen Zubehörteile.
- Führen Sie vor dem ersten Gebrauch des Filter-Kaffeautomaten einen Durchlauf ohne Kaffeemehl mit dem Inhalt einer Glaskanne (maximal 1 Liter) durch, um den Automaten mit Wasser auszuspülen.
- Die Glaskanne ist geeignet für Geschirrspülmaschinen, jedoch nicht für Mikrowellengeräte.

BEDIENUNG

- Öffnen Sie den Deckel der Kaffeemaschine. **Fig. 1.**
- Entfernen Sie den Deckel der Glaskanne und füllen Sie die erforderliche Menge kaltes Wasser in den Behälter. **Fig. 2 und 3.**
- Die Maßangaben auf der Kanne und dem Behälter sind die gleichen. **Fig. 4.**
- Schließen Sie den Deckel wieder und drehen Sie dann den Filterkorb. **Fig. 5.**
- Legen Sie das Filterpapier ein (nachdem Sie die Kanten gefaltet und es vorsichtig mit der Hand nach unten geschoben haben). **Fig. 6.**
- Geben Sie Kaffee in den Filter. (Sie können ihn mit dem beiliegenden Löffel abmessen.) Für Kaffee von mittlerer Stärke genügt ein Löffel pro Tasse. **Fig. 7.**
- Drehen Sie den Filterkorb wieder in Position, lassen Sie ihn einrasten und stellen Sie die Kanne mit verschlossenem Deckel zurück. **Fig. 8 und 9.**
- Schalten Sie die Kaffeemaschine durch Drücken der Ein-/Aus-Taste ein. Der Brühvorgang beginnt daraufhin. **Fig. 10.**
- Werfen Sie nach der Benutzung den Kaffeesatz weg und spülen Sie den Filterkorb unter laufendem Wasser aus. **Fig. 13 und 14.**
- Eine Tropf-Stopp-Funktion ermöglicht es, die Glaskanne auch während des Durchlaufs zu entnehmen. Stellen Sie die Glaskanne bald zurück, um ein Überlaufen des Filters zu vermeiden. **Fig. 12.**
- Füllen Sie das Wasser nicht über die max. Markierung im Wasserbehälter ein.

Ihr Kaffeeautomat ist mit einer automatischen Abschaltung ausgestattet :

- Nach ca. 40 Min. schaltet sich das Gerät automatisch ab.
- Das Gerät kann jederzeit durch Drücken der Ein-/Aus-Taste ausgeschaltet werden.

AROMA-AUSWAHL

Für den optimalen Geschmack benutzen Sie die Aroma-Auswahl, um die Stärke Ihres Kaffees zu variieren. Die Aroma-Auswahl verlängert den Brühvorgang, um den Kaffeegeschmack zu intensivieren.

- Folgen Sie den Schritten 1 bis 9.
- Drücken Sie die Ein-/Aus-Taste. Die Taste leuchtet auf, um zu signalisieren, dass der Brühvorgang beginnt. **Fig. 10.**
- Drücken Sie die Aroma-Taste, um einen intensiveren Kaffee zu wählen. Die AROMA-Taste leuchtet auf. **Fig. 11.**
- Deaktivieren Sie die Aroma-Auswahl durch erneutes Drücken der Aroma-Taste.

REINIGUNG

- Ziehen Sie den Netzstecker.
- Reinigen Sie das Gerät nicht, wenn es heiß ist.
- Reinigen Sie das Gerät mit einem feuchten Tuch oder Schwamm.
- Reinigen Sie das Gerät niemals in oder unter fließendem Wasser.
- Um das gebrauchte Kaffeemehl zu entfernen, nehmen Sie den Filter aus dem Kaffeautomaten heraus.
- Die Glaskanne, der Kannendeckel und der Filter können in der Spülmaschine gereinigt werden (oberer Korb).

ENTKALKUNG

■ Warum entkalken?

Kalkablagerungen in Ihrer Kaffeemaschine sind ganz natürlich. Die Entkalkung trägt zur Erhaltung Ihrer Kaffeemaschine bei und gewährleistet eine längere Betriebsdauer. Die Entkalkung gewährleistet darüber hinaus eine konstante Kaffeequalität über die gesamte Betriebsdauer. Die Verkalkung kann die Leistung Ihrer Maschine unwiderruflich beeinträchtigen. Die durch die Verkalkung entstehenden Funktionsstörungen werden im Falle einer Reklamation des Produkts nicht von der Garantie abgedeckt.

■ Wann entkalken?

Wie oft entkalkt werden soll, hängt von der Wasserhärte und der Anzahl der Kaffeezyklen ab. Falls folgendes Verhalten auftritt: verlängerte Zyklusdauer, starke Verdampfung, verstärkter Geräuschpegel am Zyklusende, Abbruch während des Zyklus, **dann bedeutet dies, dass Ihre Maschine verkalkt ist.**

Die Entkalkung der Kaffeemaschine muss je nach Wasserhärte einmal pro Monat oder nach 20 bis 30 Zyklen durchgeführt werden.

Entkalkung Ihrer KRUPS-Kaffeemaschine

Verwenden Sie die KRUPS® Entkalkungslösung verdünnt mit 0,5 l Wasser oder 40 ml Zitronensäure verdünnt mit einem halben Liter Wasser.

Schütten Sie die jeweilige Lösung in den Wasserbehälter (ohne Kaffee).

Starten Sie den Zyklus (ohne Kaffee). Unterbrechen Sie den Zyklus manuell nach 2 Minuten. Warten Sie eine Stunde. Starten Sie die Kaffeemaschine erneut, um den Zyklus abzuschließen.

Um die Maschine zu spülen, lassen Sie 2 Zyklen mit Wasser (1 Liter) und ohne Kaffee durchlaufen. Wiederholen Sie den Vorgang falls erforderlich.

- **Von der Garantie ausgeschlossen sind Ausfälle oder Funktionsstörungen des Geräts infolge nicht durchgeführter Entkalkungen.**

KABELSTAUFACH

Das nicht benötigte Kabel kann an der Unterseite des Gerätes untergebracht werden. (**Fig. 15**)

WAS TUN IM FALLE EINES DEFEKTS?

■ Überprüfen Sie:

- den Netzanschluss
- ob der Schalter eingeschaltet ist.

■ Dauert der Durchlauf des Wassers zu lange oder treten verstärkte Geräusche auf:

- entkalken Sie Ihren Kaffeeautomaten.

■ Ihr Gerät funktioniert immer noch nicht? Wenden Sie sich an einen Krups Kundendienst (siehe Liste im Krups Serviceheft).

■ Am Gerät scheint ein Leck aufzutreten:

- Überprüfen Sie, dass der Wasserbehälter nicht über die maximale Markierung hinaus befüllt wurde.

■ Der Filterträger läuft über oder der Kaffee fließt zu langsam durch:

- Die Kaffeemehlmenge ist zu groß.
- Das verwendete Kaffeemehl ist zu fein und nicht für einen Filter-Kaffeeautomaten geeignet.
- Die Glaskanne ist nicht korrekt auf der Heizplatte platziert.
- Die Glaskanne wurde während des Zubereitungsvorgangs zu lange entnommen oder nicht korrekt auf die Heizplatte zurückgestellt.
- Der Papierfilter ist nicht richtig geöffnet oder falsch platziert.

■ Helfen Sie, unsere Umwelt zu schützen!



📘 Ihr Gerät enthält wertvolle Rohstoffe, die wieder verwertet werden können.

➡ Geben Sie Ihr Gerät deshalb bitte bei einer Sammelstelle Ihrer Stadt oder Gemeinde ab.

 **ATTENZIONE:** Le precauzioni di sicurezza fanno parte dell'apparecchio. Leggere attentamente le precauzioni di sicurezza prima di usare l'apparecchio per la prima volta. Conservare in un posto dove possano essere trovate e consultate in seguito.

DESCRIZIONE

- | | |
|--|-------------------------------------|
| a - Coperchio | e - Caraffa in vetro |
| b - Porta filtro | f - Pulsante on/off |
| c - Cucchiaino | g - Pulsante AROMA |
| d - Indicatore del livello dell'acqua | h - Piastra di riscaldamento |

AL PRIMO UTILIZZO

- Togliere tutti gli imballi, adesivi o accessori vari sia all'interno che all'esterno dell'apparecchio.
- Utilizzare la caffettiera a filtro una prima volta senza caffè con l'equivalente di una caraffa d'acqua per lavarla (massimo 1 litro).
- La brocca in vetro può andare in lavastoviglie ma non nel forno a microonde.

PREPARAZIONE DEL CAFFÈ

- Sollevare il coperchio della caffettiera. **Fig. 1.**
- Rimuovere il coperchio dal recipiente in vetro e collocarvi la quantità d'acqua fredda necessaria. **Fig. 2 e 3.**
- Le misure del recipiente e il serbatoio sono le stesse. **Fig. 4.**
- Chiudere il coperchio e ruotare il supporto del filtro. **Fig. 5.**
- Inserire il filtro in carta (dopo aver piegato i bordi premerlo delicatamente verso il basso). **Fig. 6.**
- Inserire il caffè (può essere misurato con il cucchiaino fornito). Per un caffè di media robustezza, una dose per tazzina è sufficiente. **Fig. 7.**
- Reinscrivere il supporto del filtro fino a udire il "clic" di scatto e reinscrivere il recipiente con il coperchio. **Fig. 8 e 9.**
- Accendere la caffettiera premendo il tasto On/Off. Il ciclo del caffè si avvia. **Fig. 10.**
- Dopo l'uso, gettare il caffè e sciacquare il supporto del filtro sotto acqua corrente. **Fig. 13 e 14.**
- Un sistema antigoccia consente di rimuovere il bricco durante la preparazione. Per evitare fuoriuscite, riposizionarlo rapidamente. **Fig. 12.**
- Non superare la quantità massima d'acqua consigliata.

La caffettiera è dotata di un sistema di arresto automatico :

- L'apparecchio si fermerà automaticamente dopo circa 40 min.
- L'apparecchio può essere spento in qualsiasi momento premendo il tasto On/Off.

SELEZIONE AROMA

Per un gusto ottimale usare il selettore di aroma per variare la robustezza del caffè. Il selettore di aroma aumenta il tempo di produzione del caffè per garantire un gusto più intenso.

- Seguire i passaggi da 1 a 9.
- Premere il tasto On/Off. Una spia luminosa indica l'avvio del ciclo di preparazione. **Fig. 10.**
- Premere il tasto Aroma per selezionare un caffè intenso. La spia AROMA si illumina. **Fig. 11.**
- Disattivare selettore di aroma premendo il tasto Aroma.

PULIZIA

- Staccare la spina dell'apparecchio dalla corrente.
- Non pulire l'apparecchio quando è caldo.
- Pulire con un panno o una spugna inumiditi.
- Non immergerlo mai nell'acqua né bagnarlo sotto l'acqua corrente.
- Per rimuovere i residui di caffè macinato, estrarre il porta-filtro dalla caffettiera.
- Il bricco, il coperchio e il porta-filtro sono lavabili in lavastoviglie.

RIMOZIONE DEL CALCARE

■ Perché effettuare la decalcificazione

Il calcare si deposita naturalmente nella caffettiera. La decalcificazione preserva la caffettiera e ne allunga la vita operativa. La decalcificazione assicura una qualità di caffè costante nel tempo. Il calcare potrebbe alterare in via definitiva le prestazioni dell'apparecchio. I malfunzionamenti legati alla presenza di calcare non sono coperti dalla garanzia in caso di restituzione del prodotto.

■ Quando effettuare la decalcificazione

La frequenza della decalcificazione dipende dalla durezza dell'acqua e dal numero di cicli di caffè. Quando si verificano le seguenti condizioni: aumento della durata del ciclo, forte presenza di vapore, rumore elevato al termine del ciclo, arresto durante il ciclo. **In questi casi, l'apparecchio dev'essere decalcificato.** La decalcificazione della caffettiera deve essere eseguita ogni 20-30 cicli o una volta al mese, a seconda della durezza dell'acqua.

■ Come decalcificare la caffettiera KRUPS

Usare la soluzione di decalcificazione KRUPS® diluita in 0,5L d'acqua o 40 ml di acido citrico diluito in mezzo litro d'acqua.

Avviare il ciclo (senza caffè). Dopo 2 minuti, interrompere manualmente il ciclo. Lasciare riposare per un'ora. Riavviare la caffettiera per portare a termine il ciclo.

Per risciacquare l'apparecchio, avviare 2 cicli con acqua ma senza caffè. Ripetere l'operazione se necessario.

- **La garanzia esclude le caffettiere non funzionanti o malfunzionanti per mancata decalcificazione.**

SISTEMAZIONE DEL CAVO

Il cavo non utilizzato può essere sistemato sotto l'apparecchio (**Fig. 15**).

RISOLUZIONE DEI PROBLEMI

■ **Verificare:**

- il collegamento alla rete elettrica;
- l'accensione dell'interruttore.

■ **Il tempo di scorrimento dell'acqua è troppo lungo o vengono emessi rumori eccessivi:**

- eliminare il calcare dalla caffettiera.

■ **L'apparecchio continua a non funzionare? Rivolgersi ad un centro di assistenza autorizzato Krups** (consultare l'elenco nel libretto "Centri assistenza Krups").

■ **Se si ha l'impressione che l'apparecchio perda:**

- verificare che il serbatoio non sia pieno oltre il punto di massimo

■ **Traboccamento dal porta-filtro o il caffè esce fuori troppo lentamente:**

- La quantità di macinato è eccessiva
- La macinatura è troppo fine e non è adatta per una caffettiera a filtro
- Il bricco non è in posizione giusta sulla piastra riscaldante
- Il bricco è stato tolto troppo a lungo durante il ciclo di preparazione o non è stato rimesso correttamente sulla piastra riscaldante
- Il filtro di carta non è stato aperto a sufficienza oppure è posizionato male.

■ **Facciamo la nostra parte nella salvaguardia dell'ambiente!**



① Il vostro apparecchio contiene numerosi materiali valorizzabili o riciclabili.

➡ Portateli in un centro di raccolta specializzato così che siano trattati in modo corretto.



GEVAAR: De veiligheidsvoorschriften worden bij het apparaat geleverd. Lees deze voorschriften aandachtig door voordat u uw nieuw apparaat voor het eerst gebruikt. Bewaar ze op een veilige plek, zodat u ze later als referentie kunt inzien.

BESCHRIJVING

- | | |
|----------------------------------|--------------------------|
| a - Deksel | e - Glazen kan |
| b - Filterhouder | f - Aan/uit-knop |
| c - Maatlepel | g - AROMA-knop |
| d - Waterniveau indicator | h - Warmhoudplaat |

VOOR HET EERSTE GEBRUIK

- Verwijder het verpakkingsmateriaal en de accessoires aan de buiten- en binnenkant van het apparaat.
- Laat uw filterkoffiezetapparaat de eerste keer zonder koffie werken met een hoeveelheid water die overeenkomt met de koffiekant om het apparaat te spoelen (maximaal 1 liter).
- De glazen koffiekant kunt u gebruiken in de vaatwasmachine maar niet in de magnetron.

KOFFIE ZETTEN

- Haal het deksel van het koffiezetapparaat af. **Fig. 1.**
- Verwijder het deksel van de glazen kan en vul het reservoir met de benodigde hoeveelheid koud water. **Fig. 2 en 3.**
- De waarden die op de kan en het reservoir zijn vermeld, zijn gelijk. **Fig. 4.**
- Sluit het deksel en draai vervolgens de filterhouder. **Fig. 5.**
- Breng de papieren koffiefilter in (vouw eerst de rand en duw de filter voorzichtig met uw hand omlaag). **Fig. 6.**
- Doe koffie in de filter (gebruik hiervoor de meegeleverde maatlepel). Voor middelsterke koffie volstaat één maatlepel per kopje. **Fig. 7.**
- Breng de filterhouder opnieuw op zijn plaats, klik het vast en plaats vervolgens de kan met deksel terug. **Fig. 8 en 9.**
- Druk op de Aan/Uit-knop om het koffiezetapparaat in te schakelen. De koffie wordt gezet. **Fig. 10.**
- Na het koffiezetten, gooit u de gemalen koffie weg en spoelt u de filterhouder onder stromend water. **Fig. 13 en 14.**
- Een anti-druppelsysteem maakt het mogelijk de koffiekant tijdens het koffiezetten weg te halen. Breng de kan snel weer op zijn plaats om overlopen te voorkomen. **Fig. 12.**
- Nooit meer dan de aangegeven maximale hoeveelheid water gebruiken.

Uw koffiezetapparaat is uitgerust met een systeem dat het apparaat automatisch stopzet :

- Het apparaat schakelt zich na ongeveer 40 minuten automatisch uit.
- U kunt het apparaat op elk moment uitschakelen door op de Aan/Uit-knop te drukken.

SMAAKKEUZE

Voor de beste smaak, gebruikt u de smaakkiezer om de gewenste koffiesterkte in te stellen. De smaakkiezer verhoogt de koffiezettijd om de koffie sterker te maken.

- Volg stappen 1 tot 9.
- Druk op de Aan/Uit-knop. De knop brandt om aan te geven dat het koffiezetproces is gestart. **Fig. 10.**
- Druk op de Aromaknop om een sterkere koffie te selecteren. De AROMA-knop brandt. **Fig. 11.**
- Schakel de smaakkiezer uit door nogmaals op de Aromaknop te drukken.

SCHOONMAKEN

- Trek de stekker eruit.
- Het apparaat nooit schoonmaken wanneer het nog warm is.
- Reinigen met een doek of vochtige spons.
- Het apparaat nooit in water of onder stromend water plaatsen.
- Om het gebruikte koffiedik uit te nemen haalt u de filterhouder uit het koffiezetapparaat.
- De koffiekkan, het deksel en de filterhouder kunnen in de vaatwasser gewassen worden.

ONTKALKEN

■ **Waarom ontkalken?**

Na verloop van tijd vormt er zich kalkaanslag in uw koffiezetapparaat. Regelmatig ontkalken komt het koffiezetapparaat en de levensduur ten goede. Door regelmatig te ontkalken wordt de kwaliteit van de koffie gegarandeerd. De kalkaanslag kan de prestaties van het apparaat beïnvloeden. Slechte werking ten gevolge van gebrekkige ontkalking wordt niet gedekt door de garantie.

■ **Wanneer ontkalken?**

De ontkalkingsfrequentie hangt af van de hardheid van het water en het aantal uitgevoerde koffiecycli. De volgende symptomen duiden op kalkaanslag: langere doorlooptijden, sterke verdamping, veel lawaai aan het einde van de cyclus, **onverwachte onderbrekingen tijdens de cyclus.**

Ontkalk uw koffiezetapparaat na 20 tot 30 cycli of één keer per maand afhankelijk van de hardheid van het water.

Hoe uw KRUPS koffiezetapparaat ontkalken?

Gebruik het KRUPS®-ontkalkingsmiddel of 40 ml citroenzuur verdund in een halve liter water.

Giet de oplossing in het waterreservoir (zonder koffie).

Start de cyclus (zonder koffie). Na 2 minuten onderbreekt u de cyclus handmatig. Laat één uur rusten. Start het koffiezetapparaat opnieuw om de cyclus te beëindigen.

Start 2 cycli zonder koffie maar met water om het apparaat te spoelen. Herhaal de procedure indien nodig.

- **De garantie dekt geen schade ten gevolge van slechte of gebrekkige ontkalking.**

HET SNOER OPBERGEN

Het snoer kan onder het apparaat opgeborgen worden wanneer het apparaat niet in gebruik is. **Fig. 15.**

IN GEVAL ER EEN PROBLEEM OPTREEDT

■ controleer :

- de aansluiting.
- of de schakelaar aan staat.

■ De doorlooptijd is te lang of het apparaat maakt teveel geluid :

- ontkalk het koffiezetapparaat.

■ Uw apparaat doet het nog steeds niet ? Wendt u tot een door Krups erkend service center (zie de lijst in het boekje Krups Service Stations).

■ Het apparaat lijkt te lekken:

- Zorg ervoor dat het waterreservoir niet tot boven de hoogste maatstreep is gevuld.

■ De filterhouder loopt over of de koffie loopt te traag door.

- Er zit te veel maalsel in de filterhouder.
- Het maalsel is te fijn en is niet geschikt voor een filterkoffiezetapparaat.
- De kan staat niet correct op de opwarmplaat.
- De kan werd te lang verwijderd tijdens de bereidingscyclus of is niet correct op de opwarmplaat teruggezet.
- Het filterpapier is niet goed open of is niet correct geplaatst.

■ Bescherming van het milieu voorop!



ⓘ Uw apparaat bevat talloze materialen die kunnen worden gerecycled.

➡ Breng het naar een verzamelpunt voor verwerking.



HUOMIO: Turvaohjeet ovat osa laitetta. Lue ne huolellisesti, ennen kuin käytät laitetta ensimmäisen kerran. Säilytä ohjeita paikassa, josta löydät ne, jotta voit tutustua niihin myöhemmin.

KUVAUS

- | | |
|-------------------------|--------------------|
| a - Kansi | e - Lasikannu |
| b - Suodatinteline | f - Virtakatkaisin |
| c - Mittalusikka | g - AROMA-painike |
| d - Vedentason ilmaisin | h - Lämpölevy |

ENNEN ENSIMMÄISTÄ KÄYTTÖKERTAA

- Poista kaikki pakkausmateriaalit tai lisätarvikkeet laitteen sisä- ja ulkopuolelta.
- Käynnistä suodatinkahvinkeitin ensimmäisen kerran ilman kahvia. Huuhtele laite kaatamalla säiliöön kannullinen vettä (enintään 1 litra) ja käynnistämällä laite.
- Lasisen pannun voi laittaa astianpesukoneeseen, mutta ei mikroaaltouuniin.

KAHVIN VALMISTUS

- Nosta kahvinkeitimen kantta. **Fig. 1.**
- Poista kansi lasikannusta ja lisää haluttu määrä kylmää vettä säiliöön. **Fig. 2 ja 3.**
- Lasikannun ja säiliön mitta-asteikot ovat samanlaiset. **Fig. 4.**
- Sulje kansi ja käännä suodatinpidikettä. **Fig. 5.**
- Aseta paperisuodatin (taivutettuasi sen reunat ja paina se kädelläsi alas). **Fig. 6.**
- Laita kahvi suodattimeen (voit mitata mukana tulevalla mittalusikalla). Keskivahvaan kahviin riittää yksi mittalusikallinen kuppia kohti. **Fig. 7.**
- Aseta suodatinpidike takaisin, napsauta se paikoilleen ja aseta kannellinen kannu paikoilleen. **Fig. 8 ja 9.**
- Kytke kahvinkeitin painamalla päälle-/pois päältä -painiketta. Kun valmistus alkaa. **Fig. 10.**
- Heitä käytön jälkeen kahvinporot pois ja huuhtele suodatinpidike juoksevan veden alla. **Fig. 13 ja 14.**
- Tippalukon ansiosta kannun voi ottaa keittimestä pois valmistumisen aikana. Laita kannu nopeasti takaisin, jotta kahvi ei juokse yli. **Fig. 12.**
- Älä ylitä veden maksimitasoa.

Kahvinkeitin on varustettu automaattisella sammutusjärjestelmällä :

- Laite sammuu automaattisesti noin 40 minuutin kuluttua.
- Laite voidaan kytkeä päälle/pois päältä painiketta painamalla milloin tahansa.

MAUN VALINTA

Saat parhaan kahvin säätämällä sen vahvuutta makuvälitsintä käyttämällä. Makuvälitsin pidentää valmistusajan kestoa, jolloin kahvista tulee vahvempaa.

- Noudata vaiheita 1 - 9.
- Paina päälle/pois päältä -painiketta. Painikkeeseen syttyy valo, joka ilmaisee valmistuksen käynnistyvän. **Fig. 10.**
- Painamalla Aroma-painiketta saat vahvemman kahvin. AROMA-painikkeeseen syttyy valo. **Fig. 11.**
- Poista makuvälitsin käytöstä painamalla Aroma-painiketta uudelleen.

PUHDISTUS

- Irrota laite sähköverkosta
- Älä puhdista kuumaa laitetta
- Puhdista laite kostealla kankaalla tai sienellä
- Älä koskaan laita laitetta veteen tai juoksevan veden alle
- Kahvinporojen poistamiseksi on suodatinteline irrotettava kahvinkeittimestä
- Kaatokannu, kansi ja suodatinteline voidaan pestä astianpesukoneessa.

KALKINPOISTO

■ Miksi kalkki tulee poistaa?

Kalkkia kerääntyy kahvinkeittimeen luonnollisesti käytön aikana. Kalkinpoisto pitää kahvinkeittimen kunnossa ja takaa pidemmän käyttöiän. Kalkinpoisto takaa jatkuvan kahvinlaadun. Kalkin kerääntyminen saattaa muuttaa pysyvästi kahvinkeittimen tehokkuutta. Takuu ei kata kalkin kerääntymiseen liittyviä toimintahäiriöitä, mikäli tuote halutaan palauttaa.

■ Milloin kalkinpoisto tehdään?

Kalkinpoiston tiheys riippuu veden kovuudesta ja kahvin valmistusjaksojen määrästä. Kun huomaat seuraavat seikat: pidentynyt kahvin valmistusjakso, voimakas höyryn muodostuminen, kahvin valmistusjakson lopussa kuuluva kova ääni, valmistusjakson äkillinen sammuminen, **se merkitsee, että laitteessasi on kalkkia.** Kahvinkeittimelle tulee tehdä kalkinpoisto 20–30 valmistusjakson jälkeen tai kerran kuussa riippuen veden kovuudesta.

Miten kalkinpoisto tehdään KRUPS-kahvinkeittimelle?

Käytä KRUPS®-kalkinpoistoliuosta laimennettuna 0,5 litraan vettä tai 40 ml sitruunahappoa laimennettuna puoleen litraan vettä.

Kaada liuos vesisäiliöön (ilman kahvia).

Käynnistä kahvin valmistusjakso (ilman kahvia). 2 minuutin jälkeen keskeytä valmistusjakso manuaalisesti. Anna vaikuttaa tunnin ajan. Käynnistä kahvinkeitin uudelleen valmistusjakson päättämiseksi.

Huuhtele laite käynnistämällä valmistusjakso kaksi kertaa vedellä ilman kahvia. Toista kalkinpoisto uudelleen tarvittaessa.

■ **Takuu ei kata kahvinkeittäimiä, jotka eivät toimi lainkaan tai toimivat huonosti kalkinpoiston suorittamatta jättämisen vuoksi.**

JOHDON SÄILYTYS

Johdon voi kiertää laitteen alla olevaan säilytyspaikkaan. **Fig. 15.**

ONGELMATAPAUKSISSA

■ **Tarkista:**

- sähköliitäntä
- että virtakatkaisin on päällä.

■ **Veden valumisaika on liian pitkä tai laite pitää liian kovaa käyntiääntä:**

- poista laitteesta kalkki

■ **Laite ei toimi vielääkään?** Ota yhteys valtuutettuun Krups -huoltokeskukseen (katso listaa Krups-huoltokirjassessa)■ **Laite vuotaa:**

- tarkista, että säiliöön ei ole laitettu liikaa vettä (vedenpinta maksimitason yläpuolella)

■ **Kahvi valuu suodatintelineen yli tai tippuu liian hitaasti:**

- suodatintelineessä on liikaa kahvinpuruja
- suodatintelineessä on liian hienoksi jauhettuja kahvinpuruja, jotka eivät sovi käytettäväksi suodatinkahvinkeitinissä
- lasikannu ei ole kunnolla paikoillaan lämpölevyn päällä
- lasikannu on otettu liian pitkäksi aikaa pois keittimestä kahvinvalmistuksen aikana tai sitä ei ole asetettu kunnolla takaisin paikoilleen lämpölevyn päälle
- suodatinpaperi ei ole kunnolla auki tai sitä ei ole aseteltu oikein

■ **Pidä huolta ympäristöstäsi!**

① Laitteesi sisältää useita arvokkaita ja kierrätettäviä materiaaleja.

➔ Palauta se keräyspisteeseen tai valtuutettuun huoltopalveluun sen asianmukaista käsittelyä varten.



OBSERVERA: Säkerhetsföreskrifterna är en del av apparaten. Läs dem noggrant innan du använder apparaten för första gången. Förvara dem så att de är lätta att hitta och kan användas igen.

BESKRIVNING

- | | |
|-------------------------------------|-------------------------------|
| a - Lock | e - Glaskanna |
| b - Filterhållare | f - Strömbrytare på/av |
| c - Sked | g - Arom-knapp |
| d - Indikator för vattennivå | h - Värmeplatta |

FÖRE FÖRSTA ANVÄNDNING:

- Ta bort allt förpackningsmaterial och tillbehör som finns inuti och utanpå apparaten.
- Kör igenom bryggaren en första gång utan kaffepulver med en kanna vatten (högst 1 liter) för att skölja igenom den.
- Glaskaffekannor får diskas i diskmaskin men får inte användas i mikrovågsugn.

KAFFEBRYGGNING

- Öppna locket på kaffebryggaren. **Fig. 1.**
- Ta bort locket från glaskannan och fyll på önskad mängd vatten i behållaren. **Fig. 2 och 3.**
- Mätningen på kannan och behållaren är densamma. **Fig. 4.**
- Stäng locket igen och sväng ut filterhållaren. **Fig. 5.**
- Sätt i kaffefiltret (efter att du har vikt ner kanterna och försiktigt tryckt ner filtret). **Fig. 6.**
- Fyll på kaffet (det kan mätas med medföljande sked). För normalstarkt kaffe räcker det med ett mått per kopp. **Fig. 7.**
- Sväng tillbaka filterhållaren, klicka den på plats och ställ glaskannan med lock på värmeplattan. **Fig. 8 och 9.**
- Slå på kaffebryggaren genom att trycka på strömbrytaren. Bryggningscykeln startar. **Fig. 10.**
- Efter användning, kasta bort kaffesumpen och skölj filterhållaren under rinnande vatten. **Fig. 13 och 14.**
- Dropp-stoppfunktion gör att du kan lyfta av kannan under bryggningen. Ställ tillbaka den snarast för att undvika att filtret svämmar över. **Fig. 12.**
- Överskrid inte den högsta vattennivån.

Kaffebryggaren har en autostoppfunktion :

- Apparaten stängs automatiskt av efter ca 40 min.
- Apparaten kan stängas av när som helst genom att trycka på strömbrytaren.

SMAKVÄLJARE

För optimal smak, använd smakväljaren för att variera kaffestyrkan. Smakväljaren ökar cykeltiden för att göra kaffet starkare.

- Följ steg 1 till 9.
- Tryck på strömbrytaren. Knappen lyser upp för att indikera att förberedningen har startats. **Fig. 10.**
- Tryck på Arom-knappen för att välja ett starkare kaffe. AROM-knappen tänds. **Fig. 11.**
- Inaktivera smakväljaren genom att trycka en gång till på Arom-knappen.

RENGÖRING

- Koppla ur apparaten.
- Rengör inte apparaten när den är varm.
- Rengör med en trasa eller en fuktig svamp.
- Ställ aldrig apparaten i vatten eller under rinnande vatten.
- Ta av filterhållaren från kaffebryggaren för att slänga kaffesumpen **Fig. 11.**
- Kaffekannan, locket och filterhållaren tål maskindisk.

AVKALKNING

■ Varför ska man kalka av?

Kalk lagras av helt naturliga skäl i apparaten. Om du kalkar av apparaten håller den längre. Avkalkning säkerställer också en jämn kvalitet på kaffet. Kalkavlagringar kan annars försämra apparatens prestanda permanent. Fel på grund av kalkavlagringar täcks inte av garantin om apparaten skulle lämnas in.

■ När ska man kalka av?

Det beror på vattnets hårdhet och antalet omgångar. När följande tecken visar sig: när bryggningen tar längre tid, vid kraftig ånga, om apparaten låter mycket i slutet av bryggningen eller stoppar mitt i bryggningen **betyder det att apparaten behöver kalkas av.**

Avkalkning bör göras vid var 20:e till 30:e bryggning, eller en gång per månad, beroende på vattnets hårdhet.

Så här kalkar du av din KRUPS kaffebryggare

Använd KRUPS® avkalkningslösning utspädd med 0,5 liter vatten eller 40 ml citronsyra som är utspädd med en halv liter vatten.

Häll blandningen i vattenbehållaren (utan kaffe).

Starta apparaten (utan kaffe). Avbryt bryggningen manuellt efter 2 min. Låt stå en timma. Sätt sedan på apparaten igen och kör klart.

Kör sedan 2 omgångar med bara vatten, utan kaffe, för att skölja igenom apparaten.

Upprepa vid behov.

- **Garantin är förverkad om apparaten inte fungerar eller fungerar dåligt pga. bristande avkalkning.**

FÖRVARA NÄTSLADDEN

När apparaten inte används kan sladden förvaras under apparaten. **Fig. 15.**

VID PROBLEM

■ Kontrollera:

- att nätsladden är ordentligt inkopplad
- att strömbrytaren på/av är tänd.

■ Om det tar för lång tid för vattnet att rinna igenom eller om kaffebyggarens ljudnivå ökar:

- kalka av kaffebyggaren.

■ Fungerar apparaten fortfarande inte? Kontakta en auktoriserad Krups serviceverkstad (se listan i häftet "Krups-service").

■ Om apparaten verkar läcka:

- Kontrollera att behållaren inte är fylld över den högsta vattennivån.

■ Om filterhållaren svämmar över eller om kaffet rinner för sakta kan det bero på att

- mängden kaffepulver är för stor,
- kaffepulvret är för finkornigt och inte lämpar sig för en kaffebyggare med filter,
- kannan inte är korrekt placerad på värmeplattan,
- kannan togs bort för länge under bryggningen eller inte ställdes tillbaka i rätt position på värmeplattan,
- pappersfiltret inte är riktigt öppet eller är felaktigt placerat.

■ Skydda vår miljö!



ⓘ Den här apparaten innehåller mycket material som går att återvinna.

➡ Lämna den på en återvinningsstation när du inte längre vill ha den.

 **OBS: Sikkerhetsinstruksene er å anse som en del av apparatet. Les dem nøye før du bruker apparatet for første gang. Oppbevar dem på et lett tilgjengelig sted for senere bruk.**

BESKRIVELSE

- | | |
|---------------------------|-----------------------|
| a - Lokk | e - Glasskanne |
| b - Filterholder | f - Start/stopp-knapp |
| c - Måleskje | g - AROMA-knapp |
| d - Indikator for vannivå | h - Varmerplate |

FØR FØRSTE BRUK

- Fjern all emballasje og andre deler på innsiden og utsiden av apparatet.
- Første gang kaffetrakteren brukes, må du skylle den ved å kjøre en syklus med en vannmengde som tilsvarer innholdet i en karaffel (maks 1 liter).
- Glasskannen kan vaskes i oppvaskmaskin, men må ikke settes i mikrobølgeovn.

TRAKTE KAFFE

- Løft lokket på kaffetrakteren. **Fig. 1.**
- Fjern lokket fra glasskannen, og fyll tanken med påkrevd mengde kaldt vann. **Fig. 2 og 3.**
- Måleindikasjonene på kannen og tanken er de samme. **Fig. 4.**
- Lukk lokket igjen, og trekk deretter filterholderen ut. **Fig. 5.**
- Sett papirfilteret på plass (brett kantene ned, og trykk filteret forsiktig ned med hånden). **Fig. 6.**
- Ha kaffe i filteret (mengden kan måles med den medfølgende måleskjeen). For middels sterk kaffe er én måleskje per kopp tilstrekkelig. **Fig. 7.**
- Skyv filterholderen tilbake på plass slik at du hører et klikk, og sett deretter kannen med lokk tilbake på plass igjen. **Fig. 8 og 9.**
- Slå kaffetrakteren på ved å trykke på På/Av-knappen. Og syklusen starter. **Fig. 10.**
- Etter bruk kaster du kaffegruten før du skyller filterholderen med rennende vann. **Fig. 13 og 14.**
- Et dryppstopp-system gjør at du kan ta kannen fra platen under traktingen. Sett den raskt tilbake på plass for å unngå at kaffen renner over. **Fig. 12.**
- Ikke ha i mer vann enn den angitte maksimale kapasiteten.

Kaffetrakteren er utstyrt med et automatisk stoppesystem

- Apparatet stanser automatisk etter ca. 40 min.
- Apparatet kan når som helst slås av ved å trykke på På/Av-knappen.

STYRKEVALG

For å oppnå optimal smak kan du bruke styrkevelgeren til å endre styrken på kaffen. Styrkevelgeren øker traktesyklusens varighet, slik at kaffen får en mer intens smak.

- Følg trinn 1 til 9.
- Trykk på På/Av-knappen. Og knappen lyser for å indikere at traktesyklusen har startet. **Fig. 10.**
- Trykk på Aroma-knappen for å få en mer intens kaffe. Og AROMA-knappen lyser. **Fig. 11.**
- Slå av styrkevelgeren ved å trykke på Aroma-knappen igjen.

RENGJØRING

- Koble fra apparatet.
- Ikke rengjør apparatet mens det fortsatt er varmt.
- Rengjør med en fuktig klut eller svamp.
- Sett aldri apparatet i vann eller under rennende vann.
- Ta filterholderen ut av kaffetrakteren for å kaste gruten.
- Kannen, lokket og filterholderen kan vaskes i oppvaskmaskinen.

AVKALKING

■ Hvorfor må du avkalke

Kalk vil avleires naturlig i kaffetrakteren din. Avkalking bevarer kaffetrakteren og forlenger levetiden. Avkalking sikrer også en god kvalitet på kaffen til enhver tid. Kalk kan permanent forringe maskinens ytelse. Feil som oppstår på grunn av manglende avkalking, dekkes ikke av garantien.

■ Når bør du avkalke

Hvor ofte du trenger å avkalke, avhenger av vannets hardhet og antall kaffesykluser. Det følgende er tegn på at kaffetrakteren din **har for mye kalkavleiringer**: forlenget traktetid, høy fordampning, mye støy ved slutten av en syklus, stopp i løpet av syklusen.

Avkalking av kaffetrakteren bør skje mellom hver 20. og 30. syklus eller en gang i måneden, avhengig av vannets hardhet.

Hvordan avkalke kaffetrakteren din fra KRUPS

Bruk KRUPS® kalkfjerningsmiddel oppløst i 0,5 l vann, eller 40 ml sitronsyre oppløst i 0,5 liter vann.

Start syklusen (uten kaffe). Stopp syklusen manuelt etter 2 minutter. La det stå i en time. Start kaffetrakteren igjen for å avslutte syklusen.

Etter at maskinen er avkalket, må den skylles 2 ganger med vann, men uten kaffe.

Gjenta om nødvendig.

- **Garantien dekker ikke kaffetraktere som ikke fungerer eller som fungerer dårlig grunnet manglende avkalking.**

LEDNINGSRØM

Ledningslengde du ikke bruker, kan oppbevares under apparatet. **Fig. 15.**

SKULLE PROBLEMER OPPSTÅ

■ Sjekk:

- koblingen til strøm
- at bryteren lyser.

■ Vannet renner for langsomt gjennom kretsen, eller traktingen lager uvanlig mye støy:

- Avkalk kaffetrakteren

■ Fungerer kaffetrakteren fortsatt ikke? Henvend deg til et servicesenter godkjent av Krups (se listen i heftet "Krups Service").

■ Det virker som om apparatet er lekk:

- Kontroller at vanntanken ikke er fylt over maksimumsmerket.

■ Filterholderen renner over eller kaffen renner for langsomt:

- For mye kaffe i filteret.
- Kaffen er for finmalt og passer ikke til kaffefilteret.
- Kannen er ikke riktig plassert på platen.
- Kannen har blitt fjernet for lenge under traktingen eller er ikke satt riktig tilbake på platen.
- Papirfilteret har ikke blitt åpnet riktig eller er feilplassert.

■ Tenk miljø!



① Apparatet inneholder mange materialer som kan gjenvinnes eller resirkuleres.

➡ Ta det med til et returpunkt for sikre riktig behandling.

 **ADVARSEL: Sikkerhedsanvisningerne er en del af apparatet. Læs dem omhyggeligt inden det nye apparat tages i brug første gang. Opbevar dem et sted, hvor du senere kan finde og bruge dem.**

BESKRIVELSE

- | | |
|-----------------------------|---------------------------|
| a - Låg | e - Glaskande |
| b - Filterholder | f - Tænd/Sluk-knap |
| c - Ske | g - AROMA-knap |
| d - Vandstandsmålere | h - Varmeplade |

FØR FØRSTE IBRUGTAGNING

- Fjern al emballage og alt tilbehør både indvendigt og udvendigt i/på apparatet.
- Første gang filterkaffemaskinen tages i brug, skal den startes uden kaffe og skylles igennem ved at køre en cyklus med vandmængde svarende til indholdet af en kande vand (højest 1L).
- Glaskanden kan vaskes i opvaskemaskine, men må ikke varmes i mikrobølgeovn.

KAFFEBRYGNING

- Løft låget af kaffemaskinen. **Fig. 1**
- Tag låget af glaskanden, og hæld den ønskede mængde vand i beholderen. **Fig. 2 og 3**
- Målingerne på kanden og beholderen er ens. **Fig. 4**
- Sæt låget på igen, og drej derefter filterholderen. **Fig. 5**
- Sæt filteret i (kanterne skal først foldes, og tryk forsigtigt filteret ned med hånden). **Fig. 6**
- Hæld kaffen i (den kan måles med skeen). For mellemstærk kaffe er en måling pr. kop tilstrækkelig. **Fig. 7**
- Sæt filterholderen tilbage på plads, klik den på plads og sæt kanden på plads med låget på. **Fig. 8 og 9**
- Tænd for kaffemaskinen ved at trykke på tænd/sluk-knappen. Kaffen brygges. **Fig. 10**
- Smid kaffegrumset ud efter brug, og skyl filterholderen under rindende vand. **Fig. 13 og 14**
- I kraft af et drypstopsystem kan man tage kanden ud og skænke en kop kaffe under brygningen. Stil hurtigt kanden tilbage igen, for at undgå, at filtret løber over. **Fig. 12.**
- Overskrid ikke den maksimale mængde vand.

Kaffemaskinen er udstyret med et system til automatisk slukning :

- Apparatet slukker automatisk efter ca. 40 min.
- Apparatet kan altid slukkes ved at trykke på Tænd/Sluk-knappen.

VALG AF SMAG

For at opnå en optimal smag, kan du bruge smagsfunktionen til at regulere kaffens styrke. Smagsfunktionen forøger driftstiden, så kaffen bliver stærkere.

- Følg trin 1 til 9.
- Tryk på Tænd/Sluk-knappen. Knappen begynder at lyse for at vise, at forberedelsen er begyndt. **Fig. 10**
- Tryk på AROMA-knappen, hvis kaffen skal være stærkere. AROMA-knappen begynder at lyse. **Fig. 11**
- Smagsfunktionen kan slås fra, ved at trykke på Aroma-knappen igen.

RENGØRING

- Tag apparatets stik ud.
- Rengør ikke apparatet, mens det er varmt.
- Rengør det med en fugtig klud eller svamp.
- Dyp aldrig apparatet ned i vand og hold det aldrig ind under rindende vand.
- Tag filterholderen ud af kaffemaskinen, for at kaste det brugte kaffegrums bort.
- Kanden, låget og filterholderen kan vaskes i opvaskemaskinen.

AFKALKNING

■ Hvorfor skal man afkalke

Med tiden vil der ophobe sig kalk i kaffemaskinen. Afkalkningen beskytter kaffemaskinen og sikrer, at den holder længere. Afkalkning sikrer også, at kaffen altid har den samme kvalitet. Kalkophobningerne risikerer at forringe maskinens ydelse uigenkaldeligt. Fejlfunktioner på grund af kalkophobninger dækkes ikke af garantien, hvis apparatet returneres.

■ Hvornår skal man afkalke

Afkalkningshyppigheden afhænger af vandets hårdhedsgrad og antallet af kaffecykler. Når følgende symptomer opstår: Længere cyklostid, kraftig fordampning, øget støj ved afslutningen af en cyklus, stop under cyklussen, **betyder det, at maskinen er tilkalket.**

Afkalkning af kaffemaskinen bør foretages mellem 20 og 30 cyklusser eller en gang om måneden i henhold til vandets hårdhedsgrad.

■ Sådan afkalder du din KRUPS kaffemaskine

Brug en afkalkningsopløsning fra KRUPS® fortyndet i 0,5 liter vand eller 40 ml citronsyre fortyndet i 1/2 liter vand.

Hæld opløsningen i vandbeholderen (uden kaffe).

Start cyklussen (uden kaffe). Afbryd cyklussen manuelt efter 2 minutter. Lad maskinen stå i en time. Start kaffemaskinen igen, for at fuldende cyklussen.

Lad derpå kaffemaskinen gennemgå 2 cyklusser med vand og uden kaffe, for at skylle den. Gentag om nødvendigt dette.

- **Garantien dækker ikke, hvis kaffemaskinen fungerer dårligt eller slet ikke på grund af manglende afkalkning.**

LEDNINGSRUM

Den del af ledningen, der ikke bruges, kan opbevares indeni kaffemaskinen. **Fig. 15.**

HVIS KAFFEMASKINEN IKKE FUNGERER

■ **Kontrollér:**

- At stikket er sat i.
- At afbryderen er tændt.

■ **Hvis vandet løber for langsomt igennem eller kaffemaskinen støjer for meget:**

- Afkalk kaffemaskinen.

■ **Hvis kaffemaskinen stadig ikke fungerer, kontakt et autoriseret serviceværksted (se listen i hæftet "KRUPS Service").**

■ **Maskinen ser ud til at være utæt:**

- Kontrollér, at beholderen ikke er fyldt over maksimumsmærket.

■ **Filterholderen løber over, eller kaffen løber for langsomt igennem:**

- Der er for meget kaffe i filteret.
- Kaffebønnerne er for finmalede og passer ikke til en filterkaffemaskine.
- Kanden står ikke rigtigt på varmepladen.
- Kanden har været taget af i for lang tid under brygningen eller er ikke sat rigtigt tilbage på varmepladen.
- Papirfilteret er ikke åbnet tilstrækkeligt eller sidder forkert.

■ **Tænk på miljøet!**



❗ Apparater indeholder mange materialer, der kan genbruges eller genvindes.

➡ Bring det til et indsamlingssted, så det kan blive bortskaffet på korrekt vis.



PRECAUCIÓN: Las precauciones de seguridad forman parte del aparato. Léalas detenidamente antes de usar su nuevo aparato por primera vez. Guárdelas en un lugar de fácil acceso para futuras consultas.

DESCRIPCIÓN

- | | |
|--|---------------------------------------|
| a - Tapa | e - Jarra de cristal |
| b - Portafiltros | f - Botón de encendido/apagado |
| c - Cuchara | g - Botón de AROMA |
| d - Indicador del nivel de agua | h - Placa calentadora |

ANTES DE UTILIZAR EL APARATO POR PRIMERA VEZ

- Retire todos los envases, etiquetas y accesorios que hay tanto dentro como fuera del aparato.
- Ponga en funcionamiento una primera vez su cafetera de filtro sin café con el equivalente a una jarra de agua para enjuagarla (máximo 1 litro).
- Puede introducir la jarra de vidrio en el lavavajillas pero no en el microondas.

PREPARACIÓN DEL CAFÉ

- Levante la tapa de la cafetera. **Fig. 1.**
- Retire la tapa de la jarra de vidrio y eche la cantidad adecuada de agua fría en el depósito. **Fig. 2 y 3.**
- Las medidas de la jarra y del depósito son las mismas. **Fig. 4.**
- Cierre la tapa de nuevo y gire el soporte del filtro. **Fig. 5.**
- Coloque el filtro de papel (doble los bordes y con cuidado presiónelo hacia abajo con la mano). **Fig. 6.**
- Eche el café en el filtro (puede medirlo con la cuchara incluida). Para hacer un café de desayuno, una medida por taza es suficiente. **Fig. 7.**
- Coloque el soporte del filtro, engánchelo en su lugar y vuelva a colocar la jarra con su tapa. **Fig. 8 y 9.**
- Encienda la cafetera presionando el botón de encendido/apagado. Comenzará el ciclo de colado. **Fig. 10.**
- Después de usarla, deseche los restos de café y enjuague el filtro bajo el grifo. **Fig. 13 y 14.**
- Un sistema antigoteo permite retirar la jarra durante el proceso de preparación. Reemplácela rápidamente para evitar derramamientos. **Fig. 12.**
- No se debe superar la cantidad máxima de agua.

La cafetera está equipada con un sistema de parada automática :

- El aparato se detendrá automáticamente unos 40 minutos después.
- Este aparato se puede apagar siempre que lo desee con solo presionar el botón de encendido/apagado.

SELECCIÓN DE AROMA

Para obtener un sabor óptimo, use la función AROMA para determinar la intensidad del café. El selector de AROMA aumenta el tiempo de colado para que el café salga más fuerte.

- Siga los pasos 1 al 9.
- Presione el botón de encendido/apagado. Las luces del botón se iluminarán para indicar que el ciclo de preparación está comenzando. **Fig 10.**
- Presione el botón de Aroma si desea un café de sabor más intenso. Las luces del botón de AROMA se iluminarán. **Fig 11.**
- Para desactivar el selector de Aroma vuelva a presionar este botón.

LIMPIEZA

- Desenchufe el aparato.
- No limpie el aparato mientras esté caliente.
- Efectúe la limpieza utilizando un paño o una esponja húmeda.
- No sumerja el aparato en agua y evite colocarlo bajo el grifo.
- Para eliminar la molienda usada, retire el portafiltros de la cafetera.
- La jarra, la tapa y el portafiltros pueden lavarse en el lavavajillas.

DESCALCIFICACIÓN

■ Por qué conviene descalcificar la cafetera

La cal se acumula de forma natural en su cafetera. La descalcificación conserva la cafetera, cuya vida útil será así más larga. Gracias a la descalcificación, la calidad del café se mantiene a lo largo del tiempo. La cal puede alterar de forma definitiva las prestaciones de la máquina. La garantía no cubre los fallos asociados a la calcificación en caso de devolución del producto.

■ Cuándo conviene descalcificar

La frecuencia de la descalcificación depende de la dureza del agua y de la frecuencia de uso. Cuando se advierten los indicios siguientes: tiempo de ciclo más largo, vaporización importante, nivel de ruido elevado al final del ciclo, parada durante el ciclo; **esto significa que la máquina está calcificada.**

La descalcificación de la cafetera tendrá lugar entre 20 y 30 ciclos o una vez al mes, dependiendo de la dureza del agua.

Cómo descalcificar su cafetera KRUPS

Use la solución desincrustante KRUPS® diluida en 0,5l de agua o 40 ml de ácido cítrico diluido en medio litro de agua.

Vierta la solución en el depósito de agua (sin café).

Active el ciclo (sin café). Interrumpa manualmente el ciclo 2 minutos después. Deje reposar una hora.

Encienda de nuevo la cafetera para terminar el ciclo.

Para enjuagar la máquina, ejecute 2 ciclos con agua pero sin café.

Repita la operación si es necesario.

- **La garantía no incluye las cafeteras que no funcionan o funcionan mal por no haber realizado descalcificaciones periódicas.**

PARA GUARDAR EL CABLE

El cable no utilizado puede colocarse debajo del aparato. **Fig. 15.**

EN CASO DE QUE SURJAN PROBLEMAS

■ Verificar:

- la conexión.
- que el interruptor esté encendido.

■ El tiempo de descarga del agua es demasiado largo o se producen ruidos excesivos:

- elimine la cal de la cafetera.

■ ¿El aparato sigue sin funcionar? Diríjase a un Servicio Técnico Autorizado Krups (ver lista en el folleto "Servicio técnico de Krups").

■ Si detecta una fuga en el aparato:

- Compruebe que el depósito no está lleno por encima de la marca máxima.

■ El portafiltro se desborda o el café sale demasiado lentamente:

- La cantidad de molienda es excesiva
- La molienda es demasiado fina y no se adapta a una cafetera de filtro
- La jarra no está bien colocada sobre la placa calefactora
- Se ha retirado la jarra demasiado tiempo durante el ciclo de preparación o no se ha colocado correctamente sobre la placa calefactora.
- El filtro de papel no está bien abierto o está mal colocado.

■ ¡Colaboremos con la protección del medio ambiente!



① El aparato contiene numerosos materiales aprovechables o reciclables.

② Dépositelo en un punto de recogida para que se lleve a cabo su tratamiento.



CUIDADO: as medidas de segurança fazem parte integrante do aparelho. Leia-as atentamente antes de utilizar o novo aparelho pela primeira vez. Guarde-as para futuras utilizações.

DESCRIÇÃO

- | | |
|---------------------------------------|------------------------------------|
| a - Tampa | e - Jarra de vidro |
| b - Porta- filtro | f - Botão de ligar/desligar |
| c - Colher | g - Botão AROMA |
| d - Indicador de nível de água | h - Placa de aquecimento |

ANTES DA PRIMEIRA UTILIZAÇÃO

- Retirar todo o material de embalagem, autocolantes ou outros acessórios, tanto no interior, como no exterior do aparelho.
- Aquando da primeira utilização, colocar a cafeteira de filtro em funcionamento sem café, com o equivalente a uma jarra de água para a enxaguar (máximo 1 litro).
- A jarra de vidro pode ser colocada na máquina de lavar loiça, mas não no microondas.

PREPARAÇÃO DO CAFÉ

- Levante a tampa da cafeteira. **Fig. 1**
- Retire a tampa da jarra e coloque a quantidade desejada de água fria no depósito. **Fig. 2 e Fig. 3**
- As medições na jarra e no depósito são as mesmas. **Fig. 4**
- Feche novamente a tampa e rode o porta-filtro. **Fig. 5**
- Coloque o filtro de papel (após desdobrar as extremidades e premir suavemente com a mão). **Fig. 6**
- Coloque café (pode ser medido usando a colher fornecida). Para um café meio forte, uma medição por chávena é o suficiente. **Fig. 7**
- Volte a colocar o porta-filtro no lugar, encaixando-o corretamente e volte a colocar a jarra com a respetiva tampa. **Fig. 8 e Fig. 9**
- Ligue a cafeteira, premindo o botão de ligar/desligar. O ciclo começa. **Fig. 10**
- Após a utilização, retire as borras de café e passe o porta-filtro por água corrente. **Fig. 13 e Fig. 14**
- O sistema anti-gotas permite retirar a jarra durante a preparação do café. Volte a colocá-la rapidamente para evitar que o café transborde. **Fig. 12**
- Não exceder a quantidade máxima de água.

A sua cafeteira está equipada com um sistema de paragem automática :

- O aparelho desliga-se automaticamente após cerca de 40 minutos.
- O aparelho pode ser desligado a qualquer altura, premindo o botão de ligar/desligar.

SELEÇÃO DO SABOR

Para um sabor ótimo, use o seletor do sabor para variar a intensidade do seu café. O seletor do sabor aumenta o tempo do ciclo para tornar o café mais intenso.

- Siga os passos 1 a 9.
- Prima o botão de ligar/desligar. O botão acende para indicar que o ciclo de preparação está a começar. **Fig. 10**
- Prima o botão AROMA para selecionar um café mais intenso. O botão AROMA acende. **Fig. 11**
- Desative o seletor do sabor premindo novamente o botão AROMA.

LIMPEZA

- Desligar o aparelho.
- Não limpar o aparelho se estiver quente.
- Limpar com um pano ou uma esponja húmida.
- Nunca colocar o aparelho dentro de água, nem passá-lo por água corrente.
- Para retirar as borras de café, retirar o porta-filtro da cafeteira.
- A jarra, a tampa e o porta-filtro podem ser lavados na máquina de lavar loiça.

DESCALCIFICAÇÃO

■ Qual a importância da descalcificação?

O calcário deposita-se naturalmente na cafeteira. A descalcificação ajuda a preservar o bom funcionamento da cafeteira durante mais tempo. A descalcificação garante a qualidade constante do café ao longo do tempo. O calcário pode afetar o desempenho da máquina de forma permanente. As anomalias de funcionamento provocadas pelo calcário não estão abrangidas pela garantia, caso o produto seja devolvido.

■ Quando proceder à descalcificação?

A frequência das descalcificações vai depender da dureza da água e do número de ciclos de café. Quando forem detetados os seguintes sinais: ciclo demorado, forte vaporização, nível de ruído elevado no final do ciclo, interrupção do ciclo, **significa que a máquina tem calcário.**

Deve proceder-se à descalcificação da cafeteira a cada 20 e 30 ciclos ou uma vez por mês, dependendo da dureza da água.

Como proceder à descalcificação da cafeteira KRUPS?

Use o descalcificante KRUPS® diluído em 0,5l de água, ou 40ml de ácido cítrico diluído em meio litro de água.

Iniciar o ciclo (sem café). Após 2 minutos, interromper manualmente o ciclo. Deixar repousar durante uma hora.

Ligar novamente a cafeteira para terminar o ciclo.

Para enxaguar a cafeteira, iniciar dois ciclos com água, mas sem café.

Repetir a operação se necessário.

- **A garantia não cobre cafeteiras que não funcionam ou que funcionam mal por não terem sido feitas as descalcificações necessárias.**

ARRUMAÇÃO DO CABO

O cabo não utilizado pode ser arrumado por baixo do aparelho. **Fig. 15**

EM CASO DE PROBLEMAS

■ **Verificar:**

- a ligação.
- que o interruptor está aceso.

■ **O tempo de escoamento da água é demasiado longo ou o ruído é excessivo:**

- Proceda à descalcificação da cafeteira.

■ **O seu aparelho continua a não funcionar?** Contacte um Serviço de Assistência Técnica autorizado Krups (consultar lista no folheto Serviços de Assistência Técnica autorizados).■ **O aparelho parece ter uma fuga:**

- verificar se a água no reservatório não ultrapassa a capacidade máxima;

■ **O porta-filtro transborda ou o café escorre muito lentamente:**

- a quantidade de café moído é demasiado importante;
- o café moído que está a utilizar é muito fino ou não é adequado a uma cafeteira de filtro;
- a jarra não está bem posicionada sobre a placa de aquecimento;
- a jarra foi retirada durante demasiado tempo durante o ciclo de preparação ou não foi corretamente posicionada sobre a placa de aquecimento;
- o filtro de papel não está corretamente aberto ou está mal posicionado.

■ **Protecção do ambiente em primeiro lugar!**

❗ O seu aparelho contém materiais que podem ser recuperados ou reciclados.

➡ Entregue-o num ponto de recolha para possibilitar o seu tratamento.