



# KRUPS



- EN** User manual
- DE** Bedienungsanleitung
- FR** Mode d'emploi
- IT** Istruzioni per l'uso
- ES** Manual de usuario
- PT** Manual de instruções
- NL** Gebruikershandleiding
- GR** Οδηγίες χρήσης
- RU** Руководство пользователя
- UK** Інструкція для користувача
- KZ** Қолдану бойынша нұсқаулық
- TR** Kullanma Kılavuzu

## Hotlines



## NESCAFÉ DOLCE GUSTO

[www.dolce-gusto.com](http://www.dolce-gusto.com)

**UK** 0800 707 60 66

**CH** 0800 86 00 85

**DE** 0800 365 23 48

**AT** 0800 365 23 48

**RU** 495 775 24 28

**UA** 0 800 50 30 10

**FR** 0800 97 07 80

**IT** 800 365 234

**ES** 900 10 21 21

**PT** 800 200 153

(dias úteis das 08:30  
às 18:30)

**NL** 0800 365 23 48

**LU** 8002 3183

**BE** 0800 93 217

**GR** 800 11 68068

**KZ** 8-800-080-2680

**TR** 0800 211 02 18  
444 31 60

	<p><b>EN</b> Safety precautions  <b>DE</b> Sicherheitshinweise  <b>FR</b> Consignes de sécurité  <b>IT</b> Indicazioni di sicurezza</p>	<p><b>ES</b> Indicaciones de seguridad  <b>PT</b> Recomendações de segurança  <b>NL</b> Veiligheidsmaatregelen  <b>GR</b> Οδηγίες ασφαλείας</p>	<p><b>RU</b> Меры предосторожности  <b>UK</b> Запобіжні заходи  <b>KZ</b> Сақтық шаралары  <b>TR</b> Güvenlik Tedbirleri</p> <p><b>3</b></p>
	<p><b>EN</b> Overview  <b>DE</b> Übersicht  <b>FR</b> Vue d'ensemble  <b>IT</b> Vista d'insieme</p>	<p><b>ES</b> Vista general  <b>PT</b> Vista geral  <b>NL</b> Beschrijving  <b>GR</b> Περιγραφή</p>	<p><b>RU</b> Общий вид  <b>UK</b> Короткий огляд  <b>KZ</b> Шолу  <b>TR</b> Genel Bakış</p> <p><b>27</b></p>
	<p><b>EN</b> Product range  <b>DE</b> Produktübersicht  <b>FR</b> Gamme de produits  <b>IT</b> Gamma di prodotti</p>	<p><b>ES</b> Gama de producto  <b>PT</b> Gama de Produtos  <b>NL</b> Productassortiment  <b>GR</b> Συλλογή προϊόντων</p>	<p><b>RU</b> Ассортимент продукции  <b>UK</b> Ассортимент продукції  <b>KZ</b> Өнімнің ассортименті  <b>TR</b> Ürün serisi</p> <p><b>28</b></p>
	<p><b>EN</b> First use  <b>DE</b> Erste Inbetriebnahme  <b>FR</b> Première mise en service  <b>IT</b> Prima messa in funzione</p>	<p><b>ES</b> Primera puesta en funcionamiento  <b>PT</b> Primeira utilização  <b>NL</b> Eerste gebruik  <b>GR</b> Πρώτη χρήση</p>	<p><b>RU</b> Первое использование  <b>UK</b> Перше використання  <b>KZ</b> Алғашқы рет қолдану  <b>TR</b> İlk kullanım</p> <p><b>30</b></p>
	<p><b>EN</b> Preparing a beverage  <b>DE</b> Getränkezubereitung  <b>FR</b> Préparation d'une boisson  <b>IT</b> Preparazione delle bevande</p>	<p><b>ES</b> Preparación de una bebida  <b>PT</b> Preparação de bebidas  <b>NL</b> Bereiding van de dranken  <b>GR</b> Προετοιμασία ροφήματος</p>	<p><b>RU</b> Приготовление напитка  <b>UK</b> Підготовка напою  <b>KZ</b> Сусынды әзірлеу  <b>TR</b> İçecek hazırlığı</p> <p><b>31</b></p>
	<p><b>EN</b> Cleaning  <b>DE</b> Reinigung  <b>FR</b> Nettoyage  <b>IT</b> Pulizia</p>	<p><b>ES</b> Limpieza  <b>PT</b> Limpeza  <b>NL</b> Reinigen  <b>GR</b> Καθαρισμός</p>	<p><b>RU</b> Очистка  <b>UK</b> Чищення  <b>KZ</b> Тазарту  <b>TR</b> Temizlik</p> <p><b>33</b></p>
	<p><b>EN</b> If no liquid comes out...  <b>DE</b> Wenn keine Flüssigkeit herausfließt...  <b>FR</b> S'il n'y a pas de sortie de liquide...  <b>IT</b> Si no sale líquido...</p>	<p><b>ES</b> Se o líquido não sai...  <b>PT</b> Se nessun liquido fuoriesce...  <b>NL</b> Wanneer er geen drank uit het apparaat komt...  <b>GR</b> Εάν δεν ρέει υγρό...</p>	<p><b>RU</b> Если жидкость не течет...  <b>UK</b> Якщо рідина не тече...  <b>KZ</b> Егер сұйықтық ақпаса...  <b>TR</b> Dışarı sivi çıkışı olmazsa...</p> <p><b>34</b></p>
	<p><b>EN</b> Descaling every 3-4 months  <b>DE</b> Entkalkung alle 3-4 Monate  <b>FR</b> Détartrage tous les 3-4 mois  <b>IT</b> Decalcificazione ogni 3-4 mesi</p>	<p><b>ES</b> Descalcificación cada 3-4 meses  <b>PT</b> Descalcificação a cada 3-4 meses  <b>NL</b> Om de 3-4 maanden ontkalken  <b>GR</b> Αφαίρεση αλάτων κάθε 3-4 μήνες</p>	<p><b>RU</b> Удаление накипи каждые 3-4 месяца  <b>UK</b> Видалення накипи кожні 3-4 місяці  <b>KZ</b> 3-4 ай сайын таттан тазарту  <b>TR</b> Her 3-4 ayda bir kireç temizleme</p> <p><b>37</b></p>
	<p><b>EN</b> Troubleshooting  <b>DE</b> Störungsbehebung  <b>FR</b> Dépannage  <b>IT</b> Guasti</p>	<p><b>ES</b> Resolución de problemas  <b>PT</b> Resolução de problemas  <b>NL</b> Storingen oplossen  <b>GR</b> Αντιμετώπιση προβλημάτων</p>	<p><b>RU</b> Устранение неисправностей  <b>UK</b> Усунення несправностей  <b>KZ</b> Ақаулықтарды іздеу  <b>TR</b> Sorun giderme</p> <p><b>37</b></p>



**When using electrical appliances, basic safety precautions should always be followed, including the following:**

1. Read these instructions for use carefully before using your appliance for the first time and keep them to hand for future reference.
2. Connect the appliance to a mains socket with an earth connection only. Mains voltage must be the same as the details on the rating plate. The use of incorrect connection will negate the guarantee and may be hazardous.
3. This appliance is designed for indoor domestic household use only. It is not intended to be used in following applications, and the guarantee will not apply for:
  - staff kitchen areas in shops, offices and other working environments;
  - farm houses;
  - by clients in hotels, motels and other residential type environments;
  - bed and breakfast type environments.
4. Your appliance is intended for domestic use inside the home only at an altitude below 3400 m.
5. In case of any inappropriate use or failure to comply with the instructions, the manufacturer accepts no responsibility and the guarantee will not apply. Use only NESCAFÉ DOLCE GUSTO capsules. Each capsule is designed to prepare a perfect cup, and cannot be reused. Do not remove hot capsules by hand. Use handles or knobs.
6. Always use the appliance on a flat, stable, heat resistant surface away from sources of heat or water splashes.
7. To protect against fire, electric shock and injury to persons do not immerse the power cord, plugs or the appliance in water or other liquid. Never touch the power cord with wet hands. Do not overfill the water tank.
8. In case of an emergency remove the plug from the power socket immediately.
9. Close supervision is necessary when the appliance is used near children. Keep the appliance / power cord / capsule holder out of reach of children. Children should be supervised to ensure that they do not play with the appliance. Never leave the appliance without surveillance while making a beverage.
10. This appliance is not intended for use by children or persons with reduced physical, sensory or mental capabilities, or lack of experience and knowledge, unless they have been given supervision or instruction concerning use of the appliance by a person responsible for their safety. Persons who have a limited or no understanding of the operation and use of this appliance must first read and fully understand the contents of the user manual, and where appropriate seek additional guidance on its operation and use from the person responsible for their safety.
11. Do not use the appliance without the drip tray and drip grid, except when a very tall mug is used. Do not use the appliance for hot water preparation.
12. For health reasons, always fill the water tank with fresh drinking water.
13. After use of the appliance always remove the capsule and clean the capsule holder. Empty and clean the drip tray and capsule bin daily. Users allergic to dairy products: Rinse the appliance according to the cleaning procedure.
14. Unplug from the mains socket when not in use.
15. Unplug from the mains socket before cleaning. Allow to cool before putting on or taking off parts, before cleaning the appliance. Never clean wet or immerse appliance in any fluid. Never clean the appliance with running water. Never use detergents to clean the appliance. Clean the appliance only using soft sponges/brushes. The water tank should be cleaned with a baby bottle brush.
16. Never turn the machine upside down.
17. If away for prolonged periods, on holiday, etc. the appliance must be emptied, cleaned and unplugged. Rinse before reuse. Operate the rinse cycle before re-using your appliance.
18. Do not turn off the appliance during the descaling process. Rinse the water tank and clean the appliance to avoid any residual descaling agent.



## EN Safety precautions

19. Any operation, cleaning and care other than normal use must be undertaken by after-sales service centres designated by NESCAFÉ DOLCE GUSTO Hotline. Do not dismantle the appliance and do not put anything into the openings.
  20. In case of intensive use without allowing sufficient cooling time, the appliance will stop functioning temporarily with the red indicator light blinking. This is to protect your appliance from overheating. Switch the appliance off for 20 minutes to let it cool down.
  21. Do not operate any appliance with a damaged cord or plug. If the power cord is damaged, it must be replaced by the manufacturer, its service agent or similarly qualified persons in order to avoid a hazard. Do not operate any appliance that malfunctions or has been damaged in any manner. Unplug cord immediately. Return the damaged appliance to the nearest authorised service facility designated by NESCAFÉ DOLCE GUSTO Hotline.
  22. The use of accessory attachments not recommended by the appliance manufacturer may result in fire, electric shock or injury to persons.
  23. Do not let the cord hang over the edge of a table or counter, or touch hot surfaces or sharp edges. Do not allow the cord to dangle (risk of tripping up). Never touch the cord with wet hands.
  24. Do not place on or near a hot gas or electric burner, or in a heated oven.
  25. To disconnect, turn the power button OFF, then remove the plug from the wall socket. Do not unplug by pulling the cord.
  26. Always close the extraction head with the capsule holder. Do not pull out the capsule holder before the indicator stops blinking. The appliance will not work if the capsule holder is not inserted.
  27. Scalding may occur if the lever is opened during the brewing cycles. Do not pull up the lever before the lights on the machine stop flashing.
  28. Do not put fingers under the outlet during beverage preparation.
  29. Do not touch the needle of the extraction head.
  30. Never carry the appliance by the extraction head.
  31. The capsule holder is equipped with permanent magnets. Avoid placing the capsule holder near appliances and objects that can be damaged by magnetism, e.g. credit cards, usb drives and other data devices, video tapes, television and computer monitors with picture tubes, mechanical clocks, hearing aids and loud speakers.
  32. Patients with pacemakers or defibrillators: Do not hold the capsule holder directly over the pacemaker or defibrillator.
  33. If the power socket does not match the plug on the appliance, have the plug replaced with a suitable type by after-sales service centres designated by NESCAFÉ DOLCE GUSTO Hotline.
  34. Packaging is made of recyclable materials. Contact your local council / authority for further information on recycling programs. Your appliance contains valuable materials which can be recovered or recycled.
  35. For additional guidance on how to use the appliance, refer to the user manual on [www.dolce-gusto.com](http://www.dolce-gusto.com) or call NESCAFÉ DOLCE GUSTO hotline number.
  36. Please be aware that the appliance is still using electricity whilst in eco-mode (0.4 W/hour).
- WARNING: To reduce the risk of fire or electric shock, do not remove the cover. No user serviceable parts inside. Repair should be done by authorised service personnel only!**
- EUROPEAN MARKETS ONLY:**
37. Keep the appliance and its cord out of reach of children aged less than 8 years. Children shall not play with the appliance.
  38. This appliance can be used by children aged from 8 years and above and persons with reduced physical, sensory or mental capabilities or lack of experience and knowledge if they have been given supervision or instruction concerning use of the appliance in a safe way and if they understand the hazards involved. Cleaning and user maintenance shall not be made by children unless they are older than 8 and supervised by an adult. This appliance is labeled in accordance with European Directive 2002/96/EC concerning used electrical and electronic appliances equipment – WEEE). The directive determines the framework for the return and recycling of used appliances as applicable throughout the EU.



**Bei der Verwendung von Elektrogeräten müssen in jedem Fall grundlegende Sicherheitsmaßnahmen getroffen werden. Dazu zählen u. a. die folgenden:**

1. Alle Anwendungshinweise lesen und aufbewahren.
2. Gerät nur an eine geerdete Steckdose anschließen. Die Netzspannung muss der auf dem Typenschild angegebenen entsprechen. Der unsachgemäße Anschluss des Geräts führt zu einem Verlust der Garantie und kann gefährlich sein.
3. Das Gerät ist ausschließlich für den privaten Gebrauch gedacht. Der Einsatz des Geräts zu den nachstehenden Zwecken ist nicht vorgesehen und wird von der Garantie nicht abgedeckt:
  - Personalküchen in Geschäften, Büros und anderen Arbeitsumgebungen;
  - landwirtschaftlichen Anwesen;
  - durch Gäste in Hotels, Motels und anderen Wohnumgebungen;
  - Frühstückspensionen und dgl.
4. Das Gerät ist für den privaten Gebrauch in Haushalten auf einer Meereshöhe bis maximal 3400 m gedacht.
5. Im Falle der unsachgemäßen Verwendung oder Missachtung der Anwendungshinweise lehnt der Hersteller jegliche Haftung ab und die Garantie erlischt. Nur NESCAFÉ DOLCE GUSTO-Kapseln verwenden. Jede Kapsel ergibt genau eine Tasse und kann nicht wiederverwendet werden. Heiße Kapseln nicht von Hand entfernen. Hebel oder Knöpfe verwenden.
6. Gerät immer auf einer flachen, stabilen, hitzebeständigen Oberfläche außerhalb der Reichweite von Wärmequellen und Spritzwasser aufstellen.
7. Zur Vermeidung von Bränden, elektrischen Schlägen und Personenschäden Stromkabel, Stecker und Gerät niemals in Wasser oder andere Flüssigkeiten eintauchen. Kabel niemals mit nassen Händen berühren. Wasserbehälter nicht überfüllen.
8. Gerät im Notfall sofort ausstecken.
9. Beim Betrieb des Geräts in der Gegenwart von Kindern ist besondere Vorsicht und Aufmerksamkeit geboten. Gerät / Stromkabel / Kapselhalter außerhalb der Reichweite von Kindern positionieren. Kinder sind zu beaufsichtigen, damit sichergestellt ist, dass sie nicht mit dem Gerät spielen. Gerät während der Zubereitung eines Getränks niemals unbeaufsichtigt lassen.
10. Das Gerät ist nicht für die Bedienung durch Kinder oder Personen mit eingeschränkten physischen, sensorischen oder mentalen Fähigkeiten, mangelhaften Kenntnissen oder fehlender Erfahrung geeignet, es sei denn, diese Bediener werden von einer für ihre Sicherheit verantwortlichen Person überwacht oder eingeschult. Personen mit begrenztem oder fehlendem Verständnis für den Betrieb und die Nutzung des Geräts müssen die Bedienungsanleitung lesen und verstehen und bei der Bedienung gegebenenfalls die Unterstützung der für ihre Sicherheit verantwortlichen Person in Anspruch nehmen.
11. Maschine niemals ohne Abtropfschale bzw. Abtropfgitter betreiben, es sei denn, dass eine sehr große Tasse verwendet wird. Gerät nicht zur Zubereitung von heißem Wasser verwenden.
12. Wasserbehälter aus Gesundheitsgründen immer mit frischem Trinkwasser füllen.
13. Kapsel nach der Verwendung immer aus dem Gerät entfernen und Kapselhalter reinigen. Abtropfschale und Kapselbehälter jeden Tag leeren und reinigen. Benutzer mit Allergien gegen Molkereiprodukte: Brühkopf spülen, wie unter Reinigungsvorgang beschrieben.
14. Gerät ausstecken, wenn es nicht verwendet wird.
15. Gerät vor der Reinigung ausstecken. Gerät vor dem Entnehmen oder Anbringen von Teilen sowie vor der Reinigung abkühlen lassen. Gerät niemals nass reinigen oder in eine Flüssigkeit eintauchen. Gerät niemals mit fließendem Wasser reinigen. Gerät niemals mit Reinigungsmitteln säubern. Gerät nur mit einem weichen Schwamm oder einer sanften Bürste reinigen. Der Wasserbehälter kann mit einer Bürste für Babyflaschen gereinigt werden.
16. Die Maschine niemals auf den Kopf stellen.
17. Vor längerer Abwesenheit, z. B. Urlaub, Gerät entleeren, reinigen und ausstecken. Vor der Wiederverwendung den Spülzyklus aktivieren.
18. Gerät während des Entkalkungsvorgangs nicht ausschalten. Wasserbehälter spülen und Gerät reinigen, um Entkalkerrückstände zu entfernen.
19. Über die übliche Verwendung hinausgehende Betriebs-, Reinigungs- und Wartungsvorgänge müssen durch die von der NESCAFÉ Dolce Gusto-Hotline autorisierten Servicezentren vorgenommen werden.



- Gerät nicht zerlegen und keine Gegenstände in die Geräteöffnungen stecken.
20. Bei intensiver Nutzung ohne ausreichende Abkühlungszeit stellt das Gerät den Betrieb vorübergehend ein. Dabei blinkt die rote Statusleuchte. Durch die Betriebsunterbrechung wird das Gerät vor Überhitzung geschützt. Gerät 20 Minuten lang ausschalten, um eine Abkühlung zu ermöglichen.
  21. Gerät nicht mit beschädigtem Kabel oder Stecker betreiben. Ein beschädigtes Netzkabel muss durch den Hersteller, ein Servicezentrum oder eine ähnlich qualifizierte Einrichtung bzw. Person ersetzt werden, um Gefährdungen zu vermeiden. Geräte mit Fehlfunktionen oder Beschädigungen jeder Art dürfen nicht betrieben werden. Netzkabel sofort ausstecken. Beschädigtes Gerät dem nächstgelegenen von der NESCAFÉ Dolce Gusto-Hotline autorisierten Servicezentrum übergeben.
  22. Die Verwendung von Zubehör, das nicht ausdrücklich vom Hersteller empfohlen wird, kann zu Bränden, elektrischen Schlägen oder Personenschäden führen.
  23. Kabel nicht über eine Tisch- oder Thekenkante hinunterhängen lassen. Keine heißen Oberflächen oder scharfen Kanten berühren. Kabel nicht frei hängen lassen (Stolpergefahr).
  24. Gerät niemals auf oder neben eine heiße Gas- oder Elektroherdplatte oder in ein aufgeheiztes Backrohr stellen.
  25. Zum Trennen der Verbindung mit dem Stromnetz Netzschalter des Geräts ausschalten und Stecker des Netzkabels aus der Steckdose ziehen. Netzstecker niemals am Kabel aus der Steckdose ziehen!
  26. Brühkopf immer mit dem Kapselhalter verschließen. Kapselhalter erst herausziehen, wenn die Statusleuchte nicht mehr blinkt. Das Gerät kann nicht in Betrieb genommen werden, wenn sich der Kapselhalter nicht an seinem Platz befindet.
  27. Das Öffnen des Hebels während des Brühvorgangs kann zu Verbrennungen führen. Hebel erst nach oben ziehen, wenn die Statusleuchte des Geräts nicht mehr blinkt.
  28. Finger während der Getränkezubereitung nicht unter den Getränkeauslass halten.
  29. Nadel des Brühkopfs nicht berühren.
  30. Gerät niemals am Brühkopf anheben.
  31. Der Kapselhalter ist mit Dauermagneten ausgestattet. Kapselhalter niemals in die Nähe von Geräten oder Gegenständen legen, die durch Magnetismus beschädigt werden können, z. B. Kreditkarten, USB-Speicherstifte oder sonstige Datenträger, Videobänder, Fernseher und Computerbildschirme mit Bildröhren, mechanische Uhren, Hörgeräte und Lautsprecher. Personen mit Herzschrittmachern oder Defibrillatoren: Kapselhalter nicht direkt über den Herzschrittmacher oder Defibrillator halten.
  32. Im Lieferumfang des Geräts ist ein kurzes Netzkabel enthalten, um die Gefahr des Verhedderns oder Stolperns zu vermindern. Verlängerungskabel sind mit der gebotenen Vorsicht zu verwenden.
  33. Wenn der Gerätestecker nicht in die Steckdose passt, Stecker von einem von der NESCAFÉ Dolce Gusto-Hotline autorisierten Servicezentrum austauschen lassen.
  34. Die Verpackung besteht aus wiederverwendbaren Materialien. Für Informationen über Recyclingprogramme wenden Sie sich bitte an die Gemeinde bzw. die zuständige Behörde. Ihr Gerät besteht aus wertvollen Materialien, die entnommen oder wiederverwertet werden können.
  35. Weitere Informationen zur Verwendung des Geräts finden Sie in der Bedienungsanleitung auf [www.dolce-gusto.com](http://www.dolce-gusto.com) oder wenden Sie sich an die NESCAFÉ DOLCE GUSTO-Hotline.

#### **NUR EUROPÄISCHE MÄRKTE:**

36. Die Maschine und ihr Kabel müssen außerhalb der Reichweite von Kindern unter 8 Jahren aufbewahrt werden. Kinder dürfen nicht mit der Maschine spielen.
37. Unter Aufsicht und Anleitung kann diese Maschine von Kindern ab 8 Jahren und Personen mit eingeschränkten physischen, sensorischen oder mentalen Fähigkeiten sowie von Personen mit wenig Erfahrung benutzt werden. Voraussetzung ist, dass die o.g. Personen die bestehenden Risiken verstehen und wissen, wie sie die Maschine sicher benutzen. Die Maschine darf nicht von Kindern gewartet oder gereinigt werden, es sei denn, sie sind älter als 8 Jahre und werden dabei beaufsichtigt.

Dieses Gerät ist gemäß der EU-Richtlinie 2002/96/EC über Elektro- und Elektronik-Altgeräte (WEEE) mit einer Kennzeichnung versehen. Diese Richtlinie regelt den Rahmen für die Rückgabe und das Recycling von Altgeräten innerhalb der EU. Bitte beachten Sie, dass das Gerät auch im Sparmodus Strom verbraucht (ca. 0.4 W/Stunde).



**Lorsque vous utilisez des appareils électriques, suivez toujours les règles de sécurité de base, notamment les suivantes:**

1. Lisez toutes les instructions et conservez ces consignes de sécurité.
2. Branchez la machine uniquement sur une prise secteur munie d'un contact de terre. La tension secteur doit concorder avec celle indiquée sur la plaque signalétique. L'utilisation d'un branchement incorrect invalide la garantie et peut s'avérer dangereuse.
3. Cette machine se destine uniquement à un usage ménager. Elle n'est pas conçue pour les applications suivantes, et la garantie ne s'applique pas pour:
  - les espaces cuisine prévus pour le personnel dans les magasins, les bureaux et d'autres environnements de travail;
  - les fermes;
  - les clients dans les hôtels, motels et autres types de résidence;
  - les environnements bed & breakfast;
4. Votre appareil est destiné à un usage domestique à l'intérieur de la maison, exclusivement à une altitude inférieure à 3400 m.
5. En cas d'utilisation inappropriée ou de non-respect des instructions, le fabricant décline toute responsabilité et la garantie devient nulle. Utilisez seulement des capsules NESCAFE® DOLCE GUSTO®. Chaque capsule est conçue pour préparer une tasse parfaite et ne peut pas être réutilisée. N'enlevez pas les capsules chaudes à la main. Utilisez les poignées ou les boutons.
6. Utilisez toujours la machine sur une surface plane, stable, résistante à la chaleur, à l'abri de sources de chaleur ou de projections d'eau.
7. Pour protéger les personnes contre le feu, les électrocutions et les blessures, évitez de plonger le câble secteur, les fiches de l'appareil dans l'eau ou d'autres liquides. N'enlevez jamais le câble électrique avec des mains humides. Ne faites pas déborder le réservoir d'eau.
8. En cas d'urgence, débranchez immédiatement la fiche de la prise de courant.
9. Une surveillance étroite est nécessaire quand la machine est utilisée à côté d'enfants. Conservez la machine / le câble d'alimentation / le porte-capsule hors de portée des enfants. Surveillez les enfants pour vous assurer qu'ils ne jouent pas avec la machine. Ne laissez jamais la machine sans surveillance lorsque vous préparez une boisson.
10. Cette machine n'est pas conçue pour être utilisée par des enfants ou des personnes à capacités physiques, sensorielles ou mentales réduites, ne possédant pas assez d'expérience ou de connaissances, sauf s'ils sont surveillés ou ont reçu des instructions de la part d'une personne responsable de leur sécurité. Les personnes ne comprenant pas (assez bien) le fonctionnement et l'utilisation de cette machine doivent d'abord lire en entier et bien comprendre tout le contenu du mode d'emploi et, le cas échéant, s'adresser à la personne responsable de leur sécurité pour obtenir des informations supplémentaires sur le fonctionnement et l'utilisation.
11. N'utilisez pas la machine sans bac et grille d'égouttage, sauf en cas d'utilisation d'une très haute tasse. Ne vous servez pas de cette machine pour préparer de l'eau chaude.
12. Pour des raisons de santé, versez toujours de l'eau potable fraîche dans le réservoir d'eau.
13. Après l'utilisation de la machine, enlevez la capsule et nettoyez le logement de capsule. Videz et nettoyez le bac d'égouttage et le bac à capsules usagées tous les jours. Pour les utilisateurs allergiques aux produits laitiers: rincez la tête selon la procédure de nettoyage.
14. Débranchez la machine du secteur si vous ne l'utilisez pas.
15. Débranchez la machine de la prise de courant avant le nettoyage. Laissez refroidir la machine avant d'enlever ou de mettre en place des pièces ou de nettoyer la machine. Ne nettoyez jamais la machine à l'état humide et ne la trempez pas dans un liquide. Ne nettoyez jamais la machine sous l'eau du robinet. N'utilisez jamais de détergents pour nettoyer la machine. Nettoyez la machine uniquement avec des éponges douces/brosses souples. Nettoyez le réservoir d'eau avec une brosse à biberon.
16. Ne mettez pas la machine tête en bas.
17. En cas de non-utilisation prolongée (vacances, etc.), videz, nettoyez et débranchez la machine. Rincez-la avant la réutilisation. Effectuez un cycle de rinçage avant de réutiliser la machine.
18. Ne mettez pas la machine hors tension pendant le détartrage. Rincez le réservoir d'eau et nettoyez la machine pour éliminer tout reste de détartrant.
19. Tout fonctionnement, nettoyage et entretien sortant du cadre d'utilisation normal est réservé au personnel des centres SAV agréés par l'assistance téléphonique de NESCAFE® DOLCE GUSTO®. Ne désassemblez pas l'appareil et ne mettez rien dans les ouvertures.
20. En cas d'utilisation intensive sans refroidissement approprié, l'appareil s'arrête de fonctionner provisoirement et le témoin rouge clignote.



Cette opération a pour but de protéger la machine contre une surchauffe. Eteignez la machine pendant 20 minutes pour la laisser refroidir.

21. Ne faites pas marcher la machine avec un câble d'alimentation ou une fiche de courant endommagé. Si le câble d'alimentation est endommagé, faites-le remplacer par le fabricant, ses centres SAV ou des personnes ayant des qualifications similaires pour éviter des risques. Ne mettez pas en marche une machine qui présente un dysfonctionnement ou un dommage quelconque. Débranchez le câble d'alimentation immédiatement. Retournez la machine endommagée au point SAV le plus proche agréé par l'assistance téléphonique de NESCAFÉ® DOLCE GUSTO®.
22. L'utilisation d'accessoires non recommandés par le fabricant de la machine peut entraîner un incendie, une électrocution ou des blessures.
23. Ne laissez pas le câble d'alimentation pendre sur le bord d'une table ou d'un comptoir, ni entrer en contact avec des surfaces chaudes ou des bords tranchants. Ne laissez pas pendre le câble (risque de trébuchement). Ne touchez jamais le câble d'alimentation avec des mains humides.
24. Ne placez pas la machine sur une cuisinière à gaz, électrique ou à proximité de telles sources de chaleur, ni dans un four chauffé.
25. Avant de débrancher la machine, réglez le bouton marche/arrêt sur OFF, puis enlevez la fiche de la prise de courant. Ne débranchez pas la fiche en tirant sur le câble.
26. Fermez toujours la tête d'extraction avec le porte-capsule. Ne sortez pas le logement de capsule avant que le témoin ne cesse de clignoter. La machine ne fonctionne pas si le logement de capsule n'est pas inséré.
27. Vous pouvez vous ébouillanter si vous ouvrez le levier pendant les cycles d'extraction. N'actionnez pas le levier avant que les témoins de la machine n'aient cessé de clignoter.
28. Ne mettez pas vos doigts sous la sortie pendant le détartrage.
29. Ne touchez pas l'aiguille de la tête d'extraction.
30. Ne transportez jamais la machine par la tête d'extraction.
31. Le porte-capsule est équipé d'aimants permanents. Évitez de placer le porte-capsule à côté de machines et d'objets pouvant être détruits par le magnétisme, par ex. cartes de crédit, lecteurs USB et autres supports de stockage, cassettes vidéos, téléviseurs et écrans d'ordinateur avec tubes cathodiques, horloges mécaniques, aides auditives et haut-parleurs. Personnes munies d'un stimulateur cardiaque ou défibrillateur:

ne tenez pas le logement de capsule directement au-dessus du stimulateur cardiaque ou du défibrillateur.

32. Un câble d'alimentation court est fourni pour réduire les risques d'enchevêtrement et de trébuchement que présente un câble long. En cas d'utilisation de rallonges longues, respectez les règles de sécurité correspondantes.
33. Si la prise de courant ne concorde pas avec la fiche de la machine, faites remplacer la fiche par un centre SAV agréé par l'assistance téléphonique NESCAFÉ® DOLCE GUSTO®.
34. L'emballage est formé de matières recyclables. Contactez l'autorité locale pour plus d'informations sur les programmes de recyclage. Votre machine contient des matériaux de haute valeur susceptibles d'être récupérés ou recyclés.
35. Pour obtenir plus d'informations sur l'utilisation de la machine, reportez-vous au mode d'emploi sur le site [www.dolce-gusto.com](http://www.dolce-gusto.com) ou appelez l'assistance téléphonique de NESCAFÉ® DOLCE GUSTO®.

#### **MARCHÉS EUROPÉENS SEULEMENT:**

36. Conservez la machine et le câble d'alimentation hors de portée des enfants de moins de 8 ans. Assurez-vous que les enfants ne jouent pas avec la machine.
37. Cette machine n'est pas conçue pour être utilisée par des enfants ou des personnes à capacités physiques, sensorielles ou mentales réduites, ne possédant pas assez d'expérience ou de connaissances, sauf s'ils sont surveillés ou ont reçu des instructions de la part d'une personne responsable de leur sécurité. Les personnes ne comprenant pas (assez bien) le fonctionnement et l'utilisation de cette machine doivent d'abord lire en entier et bien comprendre tout le contenu du mode d'emploi et, le cas échéant, s'adresser à la personne responsable de leur sécurité pour obtenir des informations supplémentaires sur le fonctionnement et l'utilisation. Le nettoyage et l'entretien ne doivent pas être réalisés par des enfants sauf s'ils sont âgés de plus de 8 ans et qu'ils sont sous la surveillance d'un adulte responsable de leur sécurité.

Cette machine possède un marquage conforme à la directive européenne 2002/96/EC concernant les équipements électriques et électroniques usagés – DEEE). La directive établit les conditions cadres pour le traitement et le recyclage d'appareils usagés dans toute l'UE. Veuillez noter que la machine consomme aussi du courant en mode éco (0,4 W/heure).





## **Al utilizar aparatos eléctricos, siempre deben respetarse las indicaciones de seguridad básicas, incluyendo las siguientes:**

1. Lea todas las instrucciones y siga las indicaciones de seguridad.
2. Conecte el aparato solo a una toma de corriente con conexión a tierra. La tensión eléctrica debe ser la misma que la detallada en la placa de tipo. La utilización de una conexión incorrecta anularía la garantía y podría ser peligroso.
3. Este aparato está concebido para ser utilizado únicamente en el ámbito doméstico. No está concebido para ser utilizado en los siguientes ámbitos y por tanto la garantía no tendrá aplicación:
  - áreas de cocina para el personal en tiendas, oficinas y otros entornos de trabajo;
  - casas rurales;
  - por los clientes en hoteles, moteles y otros entornos de tipo residencial;
  - entornos de tipo "alojamiento y desayuno";
4. Su aparato está diseñado únicamente para uso doméstico dentro de casa y hasta una altitud de 3400 m.
5. El fabricante no aceptará la responsabilidad derivada de cualquier uso inadecuado o incumplimiento de las instrucciones y, por consiguiente, la garantía no tendrá aplicación. Utilice exclusivamente cápsulas NESCAFÉ DOLCE GUSTO. Cada cápsula está diseñada para preparar una taza perfecta y no puede ser reutilizada. No retire las cápsulas calientes con la mano. Utilice las manijas o tiradores.
6. Utilice siempre el aparato sobre una superficie plana, estable, resistente al calor y lejos de fuentes de calor o salpicaduras de agua.
7. Para proteger contra el fuego, las descargas eléctricas y las lesiones físicas, no sumerja el cable eléctrico, los enchufes o el aparato dentro de agua u otro líquido. No toque nunca el cable eléctrico con las manos mojadas. No llene en exceso el depósito de agua.
8. En caso de emergencia: retire inmediatamente el enchufe de la toma de red.
9. Es necesario estrechar la vigilancia cuando se utilice el aparato cerca de niños. Mantenga el aparato / , el cable eléctrico / y el soporte de cápsulas fuera del alcance de los niños. Los niños deben ser vigilados para asegurarse de que no jueguen con el aparato. No deje nunca el aparato sin supervisión mientras se prepara una bebida.
10. Este aparato no está diseñado para su uso por parte de personas (incluidos niños) con capacidades físicas, sensoriales o mentales disminuidas o insuficiente experiencia y conocimientos, a menos que hayan recibido supervisión o instrucción iniciales en relación al uso del aparato por parte de un responsable al objeto de velar por su seguridad. Aquellas personas que posean una comprensión limitada o no tengan conocimiento sobre el funcionamiento y el uso de este aparato, deberán leer primero y entender totalmente el contenido de este manual de usuario y, cuando sea necesario, deberán solicitar orientación adicional sobre su funcionamiento y uso a la persona responsable de su seguridad.
11. No use el aparato sin bandeja de escurrido ni rejilla de escurrido, excepto cuando se utilice una taza muy alta. No utilice la máquina para la preparación de agua caliente.
12. Por razones de salubridad, llene siempre el depósito de agua con agua potable fresca.
13. Tras el uso del aparato, extraiga siempre la cápsula y limpie el soporte de la cápsula. Vacíe y limpie la bandeja de escurrido y el depósito de cápsulas diariamente. Para usuarios alérgicos a los productos lácteos: enjuague el cabezal conforme al procedimiento de limpieza.
14. Desconecte de la toma de corriente red cuando no se utilice.
15. Desconecte de la toma de corriente antes de la limpieza. Deje que el aparato se enfríe antes de poner o quitar piezas y antes de limpiar el aparato. No limpie nunca mojado ni sumerja el aparato en ningún líquido. No limpie nunca el aparato bajo el chorro del agua. No utilice nunca detergentes para limpiar el aparato. Limpie el aparato solo con esponjas/cepillos suaves. El depósito de agua debe limpiarse con un cepillo de biberón.
16. No coloque la máquina boca abajo.
17. Si se ausenta durante largos períodos de tiempo, en vacaciones, etc., debe vaciar, limpiar y desenchufar el aparato. Enjuáguelo antes de volver a utilizarlo. Realice el ciclo de enjuague antes de volver a utilizar el aparato.
18. No apague el aparato durante el proceso de descalcificación. Enjuague el depósito de agua y limpie el aparato para evitar cualquier residuo del agente de descalcificación.
19. Toda operación, limpieza y mantenimiento diferentes al uso normal deben ser realizados por los centro de servicio postventa aprobados por la línea de atención de NESCAFÉ DOLCE GUSTO. No desmonte el aparato ni ponga nada dentro de sus aberturas.



20. En caso de uso intensivo sin permitir suficiente tiempo de enfriamiento, el aparato dejará de funcionar temporalmente y el indicador luminoso parpadeará en rojo. De este modo se protege el aparato frente al sobrecalentamiento. Apague el aparato durante 20 minutos y deje que se enfríe.
  21. No utilice ningún aparato con un cable o enchufe dañado. Si el cable de alimentación está dañado, debe ser reemplazado por el fabricante, su agente de servicio o por personal cualificado a fin de evitar un peligro. No utilice ningún aparato que funcione mal o que presente cualquier tipo de daño. Desenchufe el cable inmediatamente. Devuelva el aparato dañado al centro de servicio autorizado más cercano aprobado por la línea de atención de NESCAFÉ DOLCE GUSTO.
  22. El uso de accesorios no recomendados por el fabricante del aparato puede ser causa de fuego, cortocircuitos o lesiones físicas.
  23. No deje que el cable eléctrico sobresalga por el borde de la mesa o mostrador, ni toque superficies calientes o bordes afilados. No deje que el cable cuelgue (riesgo de tropezar). No toque nunca el cable eléctrico con las manos mojadas.
  24. No coloque el aparato cerca de quemadores de gas o eléctricos ni en un horno caliente.
  25. Para desconectarlo, gire el botón de encendido a OFF y luego retire el enchufe de la toma de corriente. No lo desenchufe tirando del cable.
  26. Cierre siempre el cabezal de extracción con el soporte de la cápsula. No extraiga el soporte de la cápsula antes de que el indicador pare de parpadear. El aparato no funcionará si el soporte de la cápsula no está insertado.
  27. Si la palanca se abre durante los ciclos de preparación pueden producirse quemaduras. No levante la palanca antes de que las luces de la máquina dejen de parpadear.
  28. No ponga los dedos debajo de la salida durante la preparación de bebidas.
  29. No toque la aguja del cabezal de extracción.
  30. No transporte nunca el aparato sujetándolo por el cabezal de extracción.
  31. El soporte de la cápsula está equipado con imanes permanentes. Evite la colocación del soporte de la cápsula cerca de aparatos y objetos que puedan dañarse por efecto del magnetismo, p. ej. tarjetas de crédito, unidades USB y otros dispositivos de datos, cintas de vídeo, monitores de televisión y ordenador con tubos de imagen, relojes mecánicos, audífonos y altavoces.  
Para pacientes con marcapasos o desfibriladores: no coloque el soporte de la cápsula directamente sobre el marcapasos o desfibrilador.
  32. Se proporciona un cable de alimentación corto para reducir los riesgos resultantes de un posible enredo o tropiezo debido a un cable largo. Pueden utilizarse cables de extensión largos si se presta el debido cuidado en su uso.
  33. Si la toma de corriente no coincide con el enchufe del aparato, encargue la sustitución del enchufe por un tipo adecuado a los centros de servicio postventa aprobados por la línea de atención de NESCAFÉ DOLCE GUSTO.
  34. El embalaje está compuesto de materiales reciclables. Póngase en contacto con su consejo o autoridad local para obtener más información acerca de los programas de reciclaje. Su electrodoméstico contiene valiosos materiales recuperables y/o reciclables.
  35. Para obtener orientación adicional sobre cómo utilizar el aparato, consulte el manual de usuario en [www.dolce-gusto.com](http://www.dolce-gusto.com) o llame al número de la línea de atención de NESCAFÉ DOLCE GUSTO.
- SOLO MERCADOS EUROPEOS:**
36. Mantenga la máquina y el cable fuera del alcance de los niños menores de 8 años.  
Los niños no deben jugar con la máquina.
  37. Este aparato puede ser utilizado por niños a partir de 8 años y por personas con capacidades físicas, sensoriales o mentales diferentes. Puede ser manejado por personas con falta de experiencia o conocimiento siempre que sean supervisados o instruidos acerca del uso seguro de la máquina y entiendan los riesgos involucrados. La limpieza y mantenimiento de la máquina no deben ser realizados por niños menores de 8 años, deberán estar siempre bajo supervisión de un adulto.
- Este aparato está etiquetado conforme a la Directiva Europea 2002/96/EC sobre residuos de aparatos eléctricos y electrónicos – RAEE). La directiva determina el marco para la devolución y el reciclaje de aparatos usados tal como es de aplicación en toda la UE.  
Debe tenerse en cuenta que el aparato sigue consumiendo electricidad cuando está en modo eco (0,4 W/hora).



## A utilização de aparelhos eléctricos deve ser efectuada com algumas precauções de segurança, incluindo as seguintes:

1. Ler atentamente todas as instruções e guardar estas recomendações para consulta futura.
2. Ligar o aparelho apenas a tomadas de corrente com circuito de terra. A corrente de alimentação deve corresponder às especificações indicadas na placa sinalética do aparelho. A utilização de ligações eléctricas incorrectas conduz à invalidação da garantia e pode ser perigosa.
3. Este aparelho foi concebido apenas para uma utilização doméstica. Não foi concebido para ser utilizado nos casos seguintes, que não estão cobertos pela garantia:
  - em cantos de cozinha reservados aos funcionários nas lojas, escritórios e outros ambientes profissionais,
  - em quintas,
  - pelos clientes de hotéis, motéis e outros ambientes de carácter residencial,
  - em ambientes tipo quartos de hóspedes.
4. O aparelho destina-se à utilização doméstica e no interior apenas, e em altitude inferior a 3400 m.
5. Em caso de utilização indevida ou o não cumprimento das instruções de utilização, o fabricante declina quaisquer responsabilidades e cancelará a respectiva garantia. Utilizar apenas cápsulas NESCAFE DOLCE GUSTO. As cápsulas são concebidas para preparar bebidas perfeitas e não devem (ou podem) ser reutilizadas. Não retirar as cápsulas quentes com as mãos.
6. Utilizar o aparelho numa superfície horizontal, estável, resistente ao calor e afastado de fontes de calor ou de salpicos de água.
7. Para protecção contra incêndio, choque eléctrico e lesões corporais, não mergulhar o cabo de alimentação, as fichas ou o aparelho em água ou quaisquer outros líquidos. Não tocar ou manusear o cabo de alimentação com as mãos húmidas. Não encher o reservatório de água em excesso.
8. Em caso de emergência, retirar imediatamente a ficha da tomada de alimentação.
9. Permanecer alerta, sempre que o aparelho for utilizado na proximidade de crianças. Manter o aparelho, o cabo de alimentação e o porta-cápsula fora do alcance das crianças. As crianças devem ser devidamente supervisionadas e impedidas de utilizar o aparelho como brinquedo. Não deixar o aparelho sem vigiância, durante a preparação da bebida.
10. Este aparelho não foi concebido para ser utilizado por pessoas (incluindo crianças) cujas capacidades físicas, sensoriais ou mentais se encontram reduzidas, ou por pessoas com falta de experiência ou conhecimento, a não ser que tenham sido devidamente acompanhadas e instruídas sobre a correcta utilização do aparelho, pela pessoa responsável pela sua segurança.

É importante vigiar as crianças por forma a garantir que as mesmas não brinquem com o aparelho.
11. Não utilizar o aparelho sem a gaveta de recolha de pingos e respectiva grelha, excepto quando for utilizada uma chávena muito alta. Não utilizar este aparelho para preparar água quente.
12. Por razões sanitárias, encher o reservatório com água potável fresca.
13. Após a utilização do aparelho, retirar sempre a cápsula e limpar o porta-cápsula. Esvaziar e lavar diariamente a gaveta de recolha de pingos e respectiva grelha e o recipiente de cápsulas usadas. Para utilizadores alérgicos a produtos lácteos: enxaguar a cabeça do aparelho, de acordo com as instruções de limpeza.
14. Desligar a ficha da tomada, quando o aparelho não estiver em utilização.
15. Desligar a ficha da tomada antes da limpeza do aparelho. Deixar arrefecer o aparelho, antes de instalar ou remover os seus componentes para limpeza. Não limpar o aparelho com água ou líquidos abundantes, nem mergulhá-lo em qualquer líquido. Não limpar o aparelho com água corrente. Não limpar o aparelho com detergentes. Limpar o aparelho apenas com uma esponja macia. Lavar o reservatório de água com uma escova apropriada (por exemplo, para biberões).
16. Nunca vire o aparelho ao contrário.
17. Em caso de ausência durante períodos prolongados, como férias etc., o aparelho deve ser esvaziado, limpo e desligado da corrente. Enxaguar o aparelho antes da sua reutilização. Executar o ciclo de enxaguamento, antes da reutilização do aparelho.
18. Não desligar o aparelho durante o ciclo de descalcificação. Enxaguar o reservatório de água e limpar o aparelho, de modo a eliminar os resíduos da solução de descalcificação.
19. Quaisquer operações, para além da limpeza e manutenção normais, devem ser efectuadas pelos Serviços de Assistência Técnica autorizados pela NESCAFE DOLCE GUSTO. Não desmontar o aparelho e não colocar objectos nas aberturas.



20. Em caso de utilização intensiva do aparelho, sem períodos de arrefecimento suficientes, o aparelho é desligado automaticamente durante alguns momentos (a luz piloto vermelha pisca). Esta paragem temporária destina-se a proteger o aparelho contra o sobreaquecimento. Desligar o aparelho durante 20 minutos, para permitir o seu arrefecimento.
21. Não utilizar este aparelho (ou qualquer outro) com o cabo de alimentação ou a ficha danificada. Se o cabo de alimentação se encontrar de alguma forma danificado, a sua substituição deve ser prontamente efectuada pelo fabricante, um Serviço de Assistência Técnica autorizado ou um técnico devidamente qualificado. Não utilizar este ou qualquer aparelho eléctrico danificado ou com anomalias de funcionamento. Nestas condições, desligar imediatamente o cabo de alimentação. Enviar o aparelho danificado para um Serviço de Assistência Técnica autorizado NESCAFÉ Dolce Gusto.
22. A utilização de acessórios não é recomendada pelo fabricante, devido ao risco de incêndio, choque eléctrico ou lesões corporais.
23. Não deixar o cabo de alimentação pendurado no rebordo de uma mesa ou bancada nem permitir o seu contacto com superfícies quentes ou arestas vivas. Não deixar o cabo eléctrico pendurado ou solto no chão (risco de quedas). Não tocar ou manusear o cabo de alimentação com as mãos húmidas.
24. Não deixar o cabo de alimentação sobre ou na proximidade de um fogão eléctrico ou a gás ou de um forno quente.
25. Para desligar o aparelho, desligar o botão de alimentação (posição OFF) e retirar a ficha tomada. Não desligar a ficha puxando pelo cabo de alimentação.
26. Fechar sempre a cabeça de extracção com o porta-cápsula. Não puxar o porta-cápsula para fora, antes de a luz piloto deixar de piscar. O aparelho não funciona, se o porta-cápsula não estiver inserido.
27. Para evitar queimaduras, não deixar a alavanca aberta durante a preparação das bebidas. Não puxar a alavanca para cima antes de as luzes do aparelho deixarem de piscar.
28. Não colocar os dedos por baixo da saída de café durante a preparação das bebidas.
29. Não tocar na agulha da cabeça de extracção.
30. Não manusear nem transportar o aparelho pela cabeça de extracção.
31. O porta-cápsula está equipado com ímans permanentes. Evitar colocar o porta-cápsula junto de electrodomésticos e objectos que possam ser danificados pelos campos magnéticos, como, por exemplo, cartões de crédito, gravadores de vídeo, televisores e monitores de computador com tubos de raios catódicos, relógios mecânicos, próteses auditivas, altifalantes e auscultadores. Para pessoas com “pacemakers” ou desfibrilhadores: não colocar o porta-cápsula directamente sobre o “pacemaker” ou desfibrilhador.
32. Para impedir riscos de quedas, o aparelho é fornecido com um cabo de alimentação curto. Podem ser usadas extensões eléctricas, desde que a sua utilização seja efectuada com os cuidados necessários.
33. Se a tomada de alimentação disponível não for compatível com a ficha do aparelho, substituir a ficha por uma autorizada pela linha de assistência NESCAFÉ Dolce Gusto.
34. A embalagem do aparelho é fabricada com materiais recicláveis. Contactar as autoridades municipais sobre quaisquer informações adicionais sobre a reciclagem da embalagem. O aparelho contém materiais valiosos que podem ser recuperados ou reciclados.
35. Para mais informações sobre a utilização do aparelho, consultar o manual de instruções em [www.dolce-gusto.com](http://www.dolce-gusto.com) ou contactar a linha de assistência NESCAFÉ DOLCE GUSTO.

#### **APENAS PARA OS MERCADOS EUROPEUS:**

36. Mantenha o aparelho e o respectivo cabo de alimentação fora do alcance de crianças com menos de 8 anos de idade. As crianças não devem brincar com o aparelho.
37. O aparelho pode ser utilizado por crianças com mais de 8 anos de idade e por pessoas com capacidades físicas, sensoriais e mentais reduzidas ou falta de experiência e conhecimentos, se tiverem recebido supervisão ou instruções relativamente ao uso do aparelho com segurança e compreendam os perigos envolvidos. As crianças não podem brincar com o aparelho. A limpeza e manutenção a realizar pelo utilizador não pode ser efectuado por crianças, a menos que estas tenham mais de 8 anos e sejam supervisionadas. Este aparelho está marcado de acordo com a Directiva Europeia 2002/96/EC relativa aos equipamentos eléctricos ou electrónicos usados – WEEE). Esta Directiva define o sistema para a recolha e reciclagem de aparelhos usados em todo o espaço da União Europeia. Ter em atenção que o aparelho consome electricidade (0,4 W/h), mesmo no modo económico.



## L'utilizzo di apparecchi elettrici implica il rispetto continuo delle indicazioni generali di sicurezza, in particolare di quelle che seguono:

1. Leggere tutte le istruzioni e rispettare le indicazioni di sicurezza.
2. Collegare l'apparecchio alla rete di alimentazione solo con una presa messa a terra. La tensione di alimentazione deve corrispondere a quella indicata sul contrassegno di fabbrica. L'utilizzo di un collegamento errato fa decadere la garanzia ed è pericoloso.
3. L'apparecchio può essere utilizzato solo all'interno. Non può essere utilizzato con le seguenti applicazioni (la garanzia non risponde):
  - locali cucina per i collaboratori di negozi, uffici e altri ambienti di lavoro;
  - fattorie;
  - per clienti di alberghi, motel e simili;
  - bed and breakfast.
4. Il vostro apparecchio è stato ideato per uso domestico all'interno della casa solo ad un'altitudine inferiore a 3400 m.
5. Il fabbricante declina ogni responsabilità e la garanzia non è applicata in caso di uso non conforme allo scopo o danno dovuto al mancato rispetto delle presenti istruzioni per l'uso. Utilizzare solo capsule NESCAFÉ DOLCE GUSTO. Ogni capsula è destinata alla preparazione di una sola tazza e non può essere riutilizzata. Non togliere manualmente le capsule calde ma utilizzare le manopole.
6. Utilizzare sempre l'apparecchio su una superficie piana, stabile e termoresistente lontano da fonti di calore e spruzzi d'acqua.
7. Per prevenire incendi, scosse elettriche e danni a persone non immergere il cavo, le spine o l'apparecchio in acqua o altri liquidi. Non toccare in nessun caso il cavo con le mani bagnate. Non riempire troppo il serbatoio dell'acqua.
8. In caso di emergenza togliere immediatamente la spina dalla rete di alimentazione.
9. Una sorveglianza particolare è necessaria in caso di utilizzo dell'apparecchio nelle vicinanze di bambini. Mantenere l'apparecchio, il cavo e il supporto per capsule fuori portata dei bambini. I bambini devono essere sorvegliati al fine di impedire che giochino con l'apparecchio. Non lasciare incustodito l'apparecchio durante la preparazione della bevanda.
10. L'apparecchio non può essere utilizzato da bambini o persone con ridotte capacità fisiche, sensoriali o mentali, mancanza di esperienza o conoscenze insufficienti, a meno che non siano sorvegliati o istruiti da un responsabile alla sicurezza dell'apparecchio. Le persone che comprendono solo parzialmente o non comprendono il funzionamento e l'utilizzo dell'apparecchio devono innanzitutto leggere e comprendere l'intero contenuto delle presenti istruzioni per l'uso e se del caso ricevere un'adeguata formazione dal responsabile alla sicurezza dell'apparecchio.
11. Non utilizzare l'apparecchio senza sgocciolatoio e griglia tranne in caso di utilizzo di una tazza molto alta. Non utilizzare l'apparecchio per la preparazione di acqua calda.
12. Per ragioni di igiene, riempire in ogni caso il serbatoio con acqua fresca.
13. Dopo l'utilizzo, togliere la capsula e pulire il supporto per capsule. Vuotare e pulire ogni giorno lo sgocciolatoio e il contenitore delle capsule usate. Utilizzatori allergici ai latticini: pulire l'ugello conformemente alla procedura di lavaggio.
14. Scollegare l'apparecchio dalla rete di alimentazione quando non è utilizzato.
15. Scollegare l'apparecchio dalla rete di alimentazione prima della pulizia. Lasciarlo raffreddare prima di inserire o togliere delle parti e pulire l'apparecchio. Non pulire o immergere in nessun caso l'apparecchio in liquidi. Non pulire in nessun caso l'apparecchio con acqua corrente. Non utilizzare in nessun caso dei detersivi per pulire l'apparecchio. Pulire l'apparecchio solo con spugne o spazzole morbide. Il serbatoio dell'acqua può essere pulito con una spazzola per bottiglie.
16. Non capovolgere mai la macchina.
17. L'apparecchio deve essere vuotato, pulito e staccato dalla presa in caso di assenza prolungata per vacanze ecc. Risciacquare prima del riutilizzo. Effettuare un ciclo di risciacquo prima di riutilizzare l'apparecchio.
18. Non spegnere l'apparecchio durante la fase di decalcificazione. Pulire il serbatoio dell'acqua e l'apparecchio dai resti di decalcificante.
19. Ogni operazione, pulizia e manutenzione eccedente il normale uso deve essere effettuata da un centro assistenza autorizzato dalla hotline NESCAFÉ DOLCE GUSTO. Non smontare l'apparecchio e non inserire oggetti nelle fessure dell'apparecchio.



20. In caso di uso prolungato senza sufficiente tempo di raffreddamento, l'apparecchio cesserà temporaneamente di funzionare e la spia rossa comincerà a lampeggiare. In tal modo, l'apparecchio è protetto contro il surriscaldamento. Spegnerne l'apparecchio per 20 minuti per lasciarlo raffreddare.
  21. Non utilizzare l'apparecchio con un cavo o una spina difettosi. Se il cavo è difettoso, va sostituito dal fabbricante, un tecnico di servizio o una persona con qualifica equivalente al fine di prevenire rischi. Non utilizzare apparecchi difettosi o danneggiati. Scollegare immediatamente il cavo. Ritornare l'apparecchio danneggiato al centro di servizio più vicino autorizzato dalla hotline NESCAFE DOLCE GUSTO.
  22. L'utilizzo di accessori non consigliati per l'apparecchio potrebbe provocare incendi, scosse elettriche e danni a persone.
  23. Non sospendere il cavo sopra lo spigolo del tavolo o del contatore, o toccare superfici calde o spigoli vivi. Non lasciar penzolare il cavo (rischio di caduta). Non toccare in nessun caso il cavo con le mani bagnate.
  24. Non posizionarlo sopra o vicino a un bruciatore a gas o elettrico o in un forno caldo.
  25. Per scollegare, spegnere l'apparecchio e togliere la spina dalla presa a muro. Non staccare mai la spina tirando il cavo di alimentazione.
  26. Chiudere in ogni caso la testa di estrazione con il supporto per capsule. Non estrarre il supporto per capsule prima che la spia smetta di lampeggiare. L'apparecchio non funziona se non è inserito alcun supporto per capsule.
  27. Bruciature sono possibili se la leva viene aperta durante la fase di infusione. Non aprire la leva se le spie sono illuminate.
  28. Non mettere le dita sotto l'ugello durante la preparazione della bevanda.
  29. Non toccare l'ago della testa di estrazione.
  30. Non sollevare in nessun caso l'apparecchio dalla testa di estrazione.
  31. Il supporto per capsule è dotato di magneti permanenti. Evitare di posizionare il supporto per capsule nelle vicinanze di apparecchi e oggetti che potrebbero danneggiarsi a causa del magnetismo, p.es. carte di credito, chiavi USB e altri supporti di dati, videocassette, televisori e schermi di computer con tubi catodici, orologi meccanici, apparecchi acustici e altoparlanti. Pazienti con stimolatori cardiaci o defibrillatori: non tenere il supporto per capsule direttamente sopra lo stimolatore cardiaco o il defibrillatore.
  32. Un cavo di alimentazione corto è fornito per ridurre i rischi di ingarbugliamento o di inciampo. I cavi più lunghi possono essere utilizzati prestando particolare attenzione.
  33. Se la spina non corrisponde alla presa sull'apparecchio, far sostituire la spina con un tipo adatto presso un centro assistenza autorizzato dalla hotline NESCAFE DOLCE GUSTO.
  34. L'imballaggio è in materiale riciclabile. Contattare l'ufficio competente del comune per maggiori informazioni in merito al riciclaggio. L'apparecchio contiene materiali pregiati che è possibile rivalorizzare o riciclare.
  35. Per ottenere istruzioni più dettagliate sull'utilizzo dell'apparecchio, riferirsi alle istruzioni per l'uso su [www.dolce-gusto.com](http://www.dolce-gusto.com) o chiamare la hotline NESCAFE DOLCE GUSTO.
- SOLO MERCATI EUROPEI:**
36. Tenere l'apparecchio e il cavo d'alimentazione fuori dalla portata dei bambini con età inferiore a 8 anni. I bambini non dovrebbero giocare con l'apparecchio.
  37. L'apparecchio non è concepito per l'uso da parte di bambini o persone che soffrono di menomazioni fisiche e/o mentali - a meno che siano controllate in modo adeguato durante l'effettuazione di tale operazione. Le persone che comprendono solo parzialmente o non comprendono l'utilizzo dell'apparecchio devono innanzitutto leggere e comprendere l'intero contenuto delle presenti istruzioni per l'uso e, se necessario, ricevere un'adeguata formazione dal responsabile alla sicurezza dell'apparecchio. Pulizia e manutenzione non possono essere eseguite da parte di utenti con età inferiore agli 8 anni, se non adeguatamente sorvegliati.
- L'apparecchio è contrassegnato conformemente alla direttiva europea 2002/96/EC relativa all'utilizzo di apparecchi elettrici ed elettronici (WEEE). La direttiva regola la consegna e il riciclaggio di vecchi apparecchi elettrici all'interno dell'Unione europea. Ricordiamo che l'apparecchio continua a consumare dell'elettricità se è collegato alla rete (0,4 W/ora).



## Wanneer u elektrische toestellen gebruikt, moet u de principiële veiligheidsmaatregelen altijd opvolgen, inclusief het volgende:

1. Lees alle instructies door en neem deze veiligheidsinstructies in acht.
2. Sluit het toestel alleen aan op een stopcontact met aarding. De hoofd spanning moet gelijk zijn aan de gegevens op het typeplaatje. Het gebruik van een verkeerde aansluiting zorgt voor het vervallen van de garantie en kan gevaarlijk zijn.
3. Dit toestel is alleen bedoeld voor huishoudelijk gebruik. Het is niet bedoeld om gebruikt te worden bij de volgende toepassingen, en de garantie zal vervallen voor:
  - kantines in winkels, kantoren en andere werkomgevingen;
  - door klanten in hotels, motels en andere types verblijfsomgevingen;
  - type bed and breakfast-omgevingen;
4. Het apparaat is uitsluitend bedoeld voor gebruik binnenshuis, bij een hoogte van minder dan 3400 m.
5. In geval van ongeschikt gebruik of gebruik dat niet aan de instructies voldoet, kan de fabrikant niet aansprakelijk worden gesteld en heeft de gebruiker geen recht op garantie. Gebruik alleen NESCAFÉ DOLCE GUSTO-capsules. Iedere capsule is ontworpen om een perfect kopje te bereiden en kan niet opnieuw gebruikt worden. Verwijder hete capsules niet met de hand. Gebruik hendels of knoppen.
6. Gebruik het toestel altijd op een vlak, stabiel, hittebestendig oppervlak, uit de buurt van hittebronnen of bronnen die waterspatters kunnen veroorzaken.
7. Om te beschermen tegen brand, elektrische schok en lichamelijke letsels, de stroomkabel, stekkers of het toestel niet in water of andere vloeistoffen dompelen. Raak de stroomkabel nooit met natte handen aan. Overvul het waterreservoir niet.
8. Haal in geval van nood de stekker onmiddellijk uit het stopcontact.
9. Strikt toezicht is noodzakelijk als het toestel in de buurt van kinderen wordt gebruikt. Houd het toestel / de stroomkabel / de capsulehouder buiten de reikwijdte van kinderen. Er moet toezicht gehouden worden op kinderen, om er zeker van te zijn dat ze niet gaan spelen met het toestel. Laat het toestel nooit zonder toezicht tijdens de bereiding van dranken.
10. Dit toestel is niet bedoeld voor gebruik door kinderen, of personen met verminderde fysieke, sensorische of mentale capaciteiten, of met een gebrek aan ervaring en kennis, tenzij ze onder toezicht staan of instructies wat betreft het gebruik van het toestel hebben gekregen van een persoon die verantwoordelijk is voor hun veiligheid. Personen die de bediening en het gebruik van dit toestel slechts gedeeltelijk of helemaal niet begrijpen, moeten eerst de bijgevoegde bedieningshandleiding lezen en begrijpen en, indien nodig, hulp zoeken voor de bediening en het gebruik bij de persoon die voor hun veiligheid verantwoordelijk is.
11. Gebruik het toestel niet zonder het druipbakje en druiprooster behalve bij het gebruik van een zeer hoge kop. Gebruik het toestel niet voor de bereiding van heet water.
12. Om gezondheidsredenen, vul het waterreservoir altijd met vers drinkwater.
13. Verwijder na het gebruik van het toestel altijd de capsule en reinig de capsulehouder. Maak het druiprooster en de capsulecontainer dagelijks schoon. Gebruikers die allergisch zijn voor melkproducten: spoel de kop in overeenstemming met de reinigingsprocedure.
14. Koppel los van het stopcontact indien niet in gebruik.
15. Koppel los van het stopcontact voor reiniging. Wacht tot het toestel is afgekoeld, voordat er onderdelen op worden geplaatst of eraf worden gehaald, voordat het toestel wordt gereinigd. Toestel nooit nat reinigen of in een vloeistof dompelen. Toestel nooit onder stromend water reinigen. Gebruik nooit schoonmaakmiddelen om het toestel mee te reinigen. Reinig het toestel alleen met zachte sponzen/borstels. Het waterreservoir mag alleen gereinigd worden met een borstel voor babyflesjes.
16. Houd de machine nooit ondersteboven.
17. Tijdens een periode van lange afwezigheid, bijv. vakantie, enz. moet het toestel worden leeggemaakt, gereinigd en de stekker uit het stopcontact zijn gehaald. Spoelen voor opnieuw gebruiken. Voer de spoelcyclus uit voordat u uw toestel opnieuw gebruikt.
18. Schakel het toestel niet uit tijdens het ontkalkingsproces. Spoel het waterreservoir en reinig het toestel om eventuele resten van het ontkalkingsmiddel te verwijderen.
19. Elke werking, reiniging en onderhoud, die niet tot het normale gebruik behoren, moet door de klantendienstcentra, goedgekeurd door NESCAFÉ DOLCE GUSTO Hotline worden uitgevoerd.



- Haal het toestel niet uit elkaar en steek niets in de openingen.
20. Bij intensief gebruik zonder het toestel voldoende te laten afkoelen, zal de werking van het toestel tijdelijk stoppen waarbij het rode indicatorlampje knippert. Dit is om uw toestel te beschermen tegen oververhitting. Schakel het toestel 20 minuten uit om het af te laten koelen.
  21. Gebruik geen enkel toestel met een beschadigde kabel of stekker. Als de voedingskabel is beschadigd, moet deze vervangen worden door de fabrikant, een servicemedewerker van de fabrikant of gelijkwaardig gekwalificeerde personen om gevaar te voorkomen. Gebruik geen toestel dat defect of beschadigd is op wat voor manier dan ook. Ontkoppel kabel onmiddellijk. Breng het beschadigde toestel terug naar het dichtstbijzijnde geautoriseerde servicepunt goedgekeurd door NESCAFE Dolce Gusto Hotline.
  22. Het gebruik van accessoires die niet aanbevolen worden door de fabrikant van het toestel kunnen leiden tot brand, elektrische schokken of lichamelijk letsel.
  23. Laat de kabel niet over de rand van een tafel of toonbank hangen en de kabel mag geen hete oppervlakten of scherpe randen raken. Zorg ervoor dat de kabel niet kan bungelen (struikelgevaar). Raak de kabel nooit met natte handen aan.
  24. Niet op of in de buurt van een heet gas- of elektrisch fornuis plaatsen, of in een verwarmde oven.
  25. Om los te koppelen, draai de Aan-/Uit-schakelaar UIT en verwijder dan de stekker uit het stopcontact. Trek de stekker nooit met een ruk aan de kabel uit het stopcontact.
  26. Sluit altijd de extractiekop met de capsulehouder. Trek de capsulehouder er niet uit voordat de indicator gestopt is met knipperen. Het toestel werkt niet als de capsulehouder niet is geplaatst.
  27. Er kunnen brandwonden ontstaan als de hendel geopend wordt tijdens de bereidingscyclus. Til de hendel niet omhoog voordat de lichten op het toestel gestopt zijn met knipperen.
  28. Houd de vingers nooit onder de uitloop tijdens het bereiden van dranken.
  29. Raak de naald van de extractiekop niet aan.
  30. Draag het toestel nooit door het aan de extractiekop vast te houden.
  31. De capsulehouder is met permanente magneten uitgerust. Plaats de capsulehouder niet bij apparaten en voorwerpen die door de magneten beschadigd kunnen worden, bijv. creditcards, USB-drives en andere gegevensdragers, videotapes, televisie en computerschermen met beeldbuizen, mechanische klokken, gehoorapparaten en luidsprekers. Patiënten met pacemakers of defibrillators: Houd de capsulehouder niet direct boven de pacemaker of defibrillator.
  32. Een korte stroomtoevoerkabel is meegeleverd om het risico te verlagen dat men vast komt te zitten in of struikelt over een langere kabel. Langere verlengsnoeren mogen gebruikt worden als op het gebruik ervan wordt gelet.
  33. Als het stopcontact niet overeenkomt met de stekker van het toestel, moet de stekker vervangen worden door een geschikt type van de after-sales servicecentra. Goedgekeurd door NESCAFE Dolce Gusto Hotline.
  34. De verpakking is gemaakt uit recycleerbaar materiaal. Neem contact op met de plaatselijke dienst of instantie voor meer informatie over recyclingprogramma's. Uw toestel bevat waardevol materiaal dat kan worden hergebruikt of gerecycled.
  35. Voor aanvullend advies over hoe het toestel gebruikt moet worden, lees de handleiding door op [www.dolce-gusto.com](http://www.dolce-gusto.com) of bel het NESCAFE DOLCE GUSTO hotline-nummer.
- ALLEEN EUROPESE MARKT:**
36. Houd het apparaat en zijn snoer buiten het bereik van kinderen jonger dan 8 jaar. Kinderen mogen niet met het apparaat spelen.
  37. Dit toestel mag worden gebruikt door kinderen vanaf 8 jaar en personen met een verminderd lichamelijk, zintuiglijk of verstandelijk vermogen of met een gebrek aan ervaring en kennis indien ze onder toezicht staan of geïnstrueerd zijn over veilig gebruik van het apparaat en zo de mogelijke gevaren begrijpen. De reiniging en het onderhoud van het toestel mag niet door kinderen gedaan worden, tenzij ze ouder dan 8 jaar zijn en begeleiding hebben.
- Het toestel is gekenmerkt in overeenstemming met de Europese Richtlijn 2002/96/EC aangaande elektrische en elektronische toestellen – WEEE). De richtlijn bepaalt het kader voor de teruggave en de recycling van gebruikte toestellen zoals toegepast in de gehele EU. Neem in acht dat het toestel in de eco-modus nog steeds gebruik maakt van elektriciteit (0.4 W/per uur).





## Όταν χρησιμοποιείτε ηλεκτρικές συσκευές, πρέπει να λαμβάνετε πάντοτε τις βασικές προφυλάξεις ασφαλείας, συμπεριλαμβανομένων των εξής:

1. Διαβάστε όλες τις οδηγίες και τηρείτε αυτές τις οδηγίες ασφαλείας.
2. Συνδέστε τη συσκευή μόνο σε πρίζα ρεύματος με σύνδεση γείωσης. Η τάση του ρεύματος πρέπει να είναι ίδια με την τάση που αναγράφεται στην πινακίδα στοιχείων. Τυχόν χρήση λανθασμένης σύνδεσης θα ακυρώσει την εγγύηση και μπορεί να είναι επικίνδυνη.
3. Αυτή η συσκευή προορίζεται μόνο για οικιακή χρήση. Δεν προορίζεται για χρήση στις παρακάτω εφαρμογές, και δεν δίνεται εγγύηση για:
  - περιοχές εργασίας προσωπικού κουζίνας σε καταστήματα, γραφεία και άλλα περιβάλλοντα εργασίας
  - αγροικίες
  - από πελάτες σε ξενοδοχεία, πανδοχεία και άλλα οικιστικά περιβάλλοντα
  - περιβάλλοντα τύπου πανσιόν
4. Η συσκευή σας προορίζεται για οικιακή χρήση, μόνο σε εσωτερικό χώρο, και σε υψόμετρο κάτω από 3400 m.
5. Σε περίπτωση ακατάλληλης χρήσης ή μη τήρησης των οδηγιών, ο κατασκευαστής δεν αποδέχεται καμία ευθύνη και η εγγύηση δεν ισχύει. Χρησιμοποιείτε μόνο κάψουλες NESCAFÉ DOLCE GUSTO. Κάθε κάψουλα έχει σχεδιαστεί για την παρασκευή ενός τέλειου φλυτζανιού καφέ, και δεν μπορεί να ξαναχρησιμοποιηθεί. Μην αφαιρείτε τις ζεστές κάψουλες με το χέρι. Χρησιμοποιείτε λαβές ή ειδικό εξάρτημα.
6. Χρησιμοποιείτε πάντοτε τη συσκευή σε επίπεδη, σταθερή, θερμοάντοχη επιφάνεια μακριά από πηγές θερμότητας ή πιπιλιίσματα νερού.
7. Για προστασία από την φωτιά, την ηλεκτροπληξία και τον τραυματισμό ατόμων, μη βυθίζετε το καλώδιο τροφοδοσίας, τα φις ή τη συσκευή σε νερό ή άλλο υγρό. Ποτέ μην πιάνετε το καλώδιο τροφοδοσίας με βρεγμένα χέρια. Μην γεμίζετε υπερβολικά το δοχείο νερού.
8. Σε περίπτωση έκτακτης ανάγκης, αποσυνδέστε αμέσως το φις από την πρίζα.
9. Απαιτείται στενή επίβλεψη όταν η συσκευή χρησιμοποιείται κοντά σε παιδιά. Η συσκευή / το καλώδιο τροφοδοσίας / η υποδοχή καψουλών πρέπει να βρίσκονται μακριά από παιδιά. Τα παιδιά πρέπει να βρίσκονται υπό επίβλεψη για να διασφαλιστεί ότι δεν παίζουν με τη συσκευή. Ποτέ μην αφήνετε τη συσκευή αψύλακτη όταν ετοιμάζετε ένα ρόφημα.
10. Η συσκευή αυτή δεν προορίζεται για χρήση από παιδιά ή άτομα με μειωμένες φυσικές, αισθητηριακές ή νοητικές ικανότητες ή χωρίς σχετική πείρα ή γνώσεις, εκτός από την περίπτωση που βρίσκονται υπό επίβλεψη ή εάν τους δίδονται οδηγίες για τη χρήση της συσκευής από άτομο υπεύθυνο για την ασφαλεία τους. Τα άτομα που δεν κατανοούν πλήρως ή καθόλου τη λειτουργία και τη χρήση αυτής της συσκευής πρέπει πρώτα να διαβάσουν και να κατανοήσουν πλήρως τα περιεχόμενα αυτού του εγχειριδίου χρήσης και, όπου χρειάζεται, να ζητούν πρόσθετες οδηγίες σχετικά με τη λειτουργία και τη χρήση από το άτομο που είναι υπεύθυνο για την ασφαλεία τους.
11. Μη χρησιμοποιείτε τη συσκευή χωρίς το πιατάκι συλλογής σταγόνων και τη σχάρα συλλογής σταγόνων, εκτός εάν χρησιμοποιείτε πολύ ψηλή κούπα. Μη χρησιμοποιείτε τη συσκευή για να ζεστάνετε νερό.
12. Για λόγους υγιεινής, γεμίζετε πάντοτε το δοχείο νερού με φρέσκο πόσιμο νερό.
13. Μετά τη χρήση της συσκευής, πρέπει πάντοτε να αφαιρείτε την καψουλα και να καθαρίζετε την υποδοχή καψουλών. Αδειάζετε και καθαρίζετε το πιατάκι συλλογής σταγόνων και το δοχείο καψουλών καθημερινά. Για τους χρήστες που είναι αλλεργικοί σε γαλακτοκομικά προϊόντα: Ξεπλύνετε την κεφαλή σύμφωνα με τη διαδικασία καθαρισμού.
14. Αποσυνδέστε τη συσκευή από την πρίζα όταν δεν τη χρησιμοποιείτε.
15. Αποσυνδέστε τη συσκευή από την πρίζα πριν τον καθαρισμό. Αφήστε τη να κρυώσει πριν τοποθετήσετε ή αφαιρέσετε εξάρτηματα, και πριν καθαρίσετε τη συσκευή. Ποτέ μην την καθαρίζετε βρεγμένη και μην τη βυθίζετε σε οποιοδήποτε υγρό. Ποτέ μην καθαρίζετε τη συσκευή με τρεχούμενο νερό. Ποτέ μη χρησιμοποιείτε καθαριστικά για να καθαρίσετε τη συσκευή. Καθαρίζετε τη συσκευή μόνο με μαλακό σφουγγάρι/βούρτσα. Το δοχείο νερού πρέπει να καθαρίζετε με βουρτσάκι καθαρισμού για μπιμπερό.
16. Ποτέ μη γυρνάτε τη μηχανή ανάποδα.
17. Σε περίπτωση που προκειται να λείψετε για μεγάλο χρονικό διάστημα, σε διακοπές, κ.λπ., πρέπει να αδειάσετε τη συσκευή, να την καθαρίσετε και να την αποσυνδέσετε από την πρίζα. Ξεπλύνετε τη πριν τη χρησιμοποιήσετε ξανά. Ρυθμίστε τον κύκλο πλήσης πριν χρησιμοποιήσετε ξανά τη συσκευή σας.
18. Μην απενεργοποιείτε τη συσκευή όσο διαρκεί η διαδικασία αφαίρεσης αλάτων. Ξεπλύνετε το δοχείο νερού και σκουπίστε τη συσκευή για να αποφύγετε τυχόν κατάλοιπα του διαλύματος αφαίρεσης αλάτων.
19. Οποιοσδήποτε χειρισμός, καθαρισμός και φροντίδα εκτός των συνηθισμένων πρέπει να πραγματοποιείται από κέντρα



- after-sales service εγκεκριμένα από το τμήμα NESCAFÉ DOLCE GUSTO Hotline. Μην αποσυναρμολογείτε τη συσκευή και μην εισάγετε αντικείμενα στα ανοίγματά της.
20. Σε περίπτωση εντατικής χρήσης της συσκευής χωρίς να αφήσετε αρκετό χρόνο για να κρυώσει, η συσκευή θα σταματήσει να λειτουργεί προσωρινά και η κόκκινη ενδεικτική λυχνία θα αναβοσβήνει. Αυτό γίνεται για να προστατευτεί η συσκευή σας από την υπερθέρμανση. Απενεργοποιήστε τη συσκευή επί 20 λεπτά για να κρυώσει.
  21. Μη χρησιμοποιείτε τη συσκευή εάν έχει υποστεί ζημιά το καλώδιο ή το φως. Εάν το καλώδιο τροφοδοσίας έχει υποστεί ζημιά, πρέπει να αντικατασταθεί από τον κατασκευαστή, από το τμήμα σέρβις του αντιπροσώπου ή από άλλο εξειδικευμένο άτομο, για να αποφευχθεί τυχόν κίνδυνος. Μη χρησιμοποιείτε κάποια συσκευή που δυσλειτουργεί ή που έχει υποστεί οποιαδήποτε ζημιά. Αποσυνδέστε το φως αμέσως. Επιστρέψτε τη συσκευή που έχει υποστεί ζημιά στο πλησιέστερο εξουσιοδοτημένο σέρβις που είναι εγκεκριμένο από το τμήμα NESCAFÉ DOLCE GUSTO Hotline.
  22. Τυχόν χρήση των προσαρτημάτων αξεσουάρ που δεν συνιστώνται από τον κατασκευαστή της συσκευής μπορεί να προκαλέσει φωτιά, ηλεκτροπληξία ή τραυματισμό.
  23. Μην αφήνετε το καλώδιο να κρέμεται στην άκρη του τραπεζιού ή πάγκου, και μην αγγίζετε επιφάνειες που έχουν αναπτύξει πολύ υψηλή θερμοκρασία ή αιχμηρά άκρα. Μην αφήνετε το καλώδιο να κρέμεται (κίνδυνος να σκοντάψετε). Ποτέ μην πιάνετε το καλώδιο με βρεγμένα χέρια.
  24. Μην τοποθετείτε τη συσκευή επάνω ή κοντά σε φούρνο υγραερίου ή ηλεκτρικό φούρνο, ή σε ζεστό φούρνο.
  25. Για να την αποσυνδέσετε, γυρίστε το διακόπτη στη θέση OFF, και στη συνέχεια αποσυνδέστε το φως από την επίτοιχη πρίζα. Μην τραβάτε το καλώδιο για να αποσυνδέσετε τη συσκευή.
  26. Κλείνετε πάντοτε την κεφαλή εξαγωγής με την υποδοχή καψουλών. Μην τραβάτε έξω την υποδοχή καψουλών πριν η ενδεικτική λυχνία σταματήσει να αναβοσβήνει. Η συσκευή δεν θα λειτουργήσει εάν δεν έχει εισαχθεί η υποδοχή καψουλών.
  27. Υπάρχει κίνδυνος ζεματίσματος αν ανοίξετε το μοχλό κατά την παρασκευή του ροφήματος. Μην τραβάτε το μοχλό προς τα πάνω πριν οι λυχνίες στη συσκευή σταματήσουν να αναβοσβήνουν.
  28. Μη βάζετε τα δάχτυλά σας κάτω από το στόμιο εξόδου κατά την παρασκευή του ροφήματος.
  29. Μην πιάνετε τη βελόνα της κεφαλής εξαγωγής.
  30. Ποτέ μη μεταφέρετε τη συσκευή από την κεφαλή εξαγωγής.
  31. Η υποδοχή καψουλών διαθέτει σταθερούς μαγνήτες. Μην τοποθετείτε την υποδοχή καψουλών κοντά σε συσκευές και αντικείμενα που μπορεί να υποστούν ζημιά από το μαγνητισμό, π.χ. πιστωτικές κάρτες, μονάδες USB και άλλες συσκευές δεδομένων, βιντεοταινίες, θόνες τηλεοράσεων και υπολογιστών με καθοδικό σωλήνα, μηχανικά ρολόγια, ακουστικά βαρηκοΐας και ηχεία. Ασθενείς με βηματοδότη ή απινιδωτή: Μην κρατάτε την υποδοχή καψουλών ακριβώς πάνω από το βηματοδότη ή τον απινιδωτή.
  32. Παρέχεται ένα κοντό καλώδιο τροφοδοσίας για να μειωθεί ο κίνδυνος κάποιος να μπερδεύει ή να σκοντάψει σε μακρύτερο καλώδιο. Μπορείτε να χρησιμοποιήσετε μακρύτερες μπαταντέζες, αλλά με προσοχή.
  33. Εάν η πρίζα δεν ταιριάζει στο φως στη συσκευή, αναθέστε την αντικατάσταση του φως με άλλο φως κατάλληλου τύπου στα κέντρα after-sales service που είναι εγκεκριμένα από το τμήμα NESCAFÉ DOLCE GUSTO Hotline.
  34. Η συσκευασία αποτελείται από ανακυκλώσιμα υλικά. Απευθυνθείτε στον αρμόδιο φορέα της περιοχής σας για περισσότερες πληροφορίες σχετικά με τα προγράμματα ανακύκλωσης. Η συσκευή σας περιέχει πολύτιμα υλικά τα οποία μπορούν να χρησιμοποιηθούν εκ νέου ή να ανακυκλωθούν.
  35. Για περισσότερες οδηγίες σχετικά με τη χρήση της συσκευής, ανατρέξτε στο εγχειρίδιο χρήσης στη διεύθυνση [www.dolce-gusto.com](http://www.dolce-gusto.com) ή καλέστε τον αριθμό της γραμμής εξυπηρέτησης NESCAFÉ DOLCE GUSTO.
- ΜΟΝΟ ΕΥΡΩΠΑΪΚΕΣ ΑΓΟΡΕΣ:**
36. Κρατήστε τη συσκευή και το καλώδιο μακριά από παιδιά ηλικίας κάτω των 8 ετών. Τα παιδιά δεν πρέπει να παίζουν με τη συσκευή.
  37. Αυτή η συσκευή μπορεί να χρησιμοποιηθεί από παιδιά ηλικίας 8 ετών και άνω και από άτομα με μειωμένες σωματικές ικανότητες, μειωμένες αισθησεις ή μειωμένες διανοητικές ικανότητες ή έλλειψη εμπειρίας και γνώσης, εφόσον έχουν κάποιον υπό την επιτήρησή τους ή έχουν οδηγίες για τη χρήση της συσκευής με ασφαλή τρόπο και αν μπορούν να καταλάβουν τους κινδύνους που εμπλέκονται. Ο καθαρισμός και η συντήρηση της μηχανής δεν θα πρέπει να γίνονται από παιδιά, εκτός αν είναι ηλικίας άνω των 8 και εποπτεύονται.
- Η σήμανση αυτής της συσκευής πληροί την Ευρωπαϊκή Οδηγία 2002/96/EC που αφορά στα απόβλητα ηλεκτρικού και ηλεκτρονικού εξοπλισμού – WEEE). Η οδηγία καθορίζει το πλαίσιο για την επιστροφή και την ανακύκλωση των χρησιμοποιημένων συσκευών όπως ισχύει σε όλη την ΕΕ. Πρέπει να θυμάστε ότι η συσκευή εξακολουθεί να καταναλώνει ρεύμα όταν βρίσκεται στο πρόγραμμα eco (0,4 W/ώρα).



## При использовании электрических приборов необходимо соблюдать основные меры предосторожности, включая следующее:

1. Прочитать инструкцию и сохранить ее.
2. Подключать устройство к сетевой розетке только с заземлением. Напряжение в сети должно соответствовать данным таблички с техническими данными. Использование неправильного подключения отменяет гарантию и может быть опасно.
3. Данное устройство предназначено только для использования в домашних условиях. Не предназначено для следующего использования, и гарантия не распространяется на:
  - использование на кухне для персонала в магазинах, офисах и других рабочих помещениях;
  - использование в жилых домах на ферме;
  - использование клиентами в отелях, мотелях и других подобных заведениях;
  - использование в домашних гостиницах;
4. Ваше устройство предназначено только для бытового использования дома на высоте над уровнем моря не выше 3400 м.
5. В случае ненадлежащего использования или несоблюдение данных указаний, производитель ответственности не несет, и гарантия в этом случае аннулируется. Используйте только капсулы NESCAFE DOLCE GUSTO. Каждая капсула рассчитана на приготовление отличной чашки кофе и не может использоваться повторно. Не извлекайте горячие капсулы руками. Используйте ручки.
6. Всегда используйте устройство на ровной, устойчивой, жаропрочной поверхности вдали от источников тепла или брызг воды.
7. Для предотвращения пожара, поражения электрическим током и травм не опускайте шнур питания, штепсельную вилку или устройство в воду или другие жидкости. Никогда не притрагивайтесь мокрыми руками к шнуру питания. Не переполняйте емкость для воды.
8. В случае аварии немедленно выдерните шнур из розетки
9. Необходимо тщательно следить, когда устройство используется вблизи от детей. Держите прибор / сетевой шнур / держатель капсулы вдали от детей. Следите, чтобы дети не играли с устройством. При приготовлении напитка никогда не оставляйте прибор без присмотра.
10. Данное устройство не предназначено для использования детьми или людьми с ограниченными физическими или умственными способностями, а также с отсутствием опыта и знаний, кроме случаев использования под присмотром или после получения инструкций по использованию устройства от ответственного за их безопасность лица. Лица, мало разбирающиеся в эксплуатации и использовании данного прибора или не понимающие этого, должны сначала прочесть и полностью понять содержание данного руководства пользователя, а при необходимости обратиться за дополнительной помощью по поводу его эксплуатации и использования к тому, кто отвечает за их безопасность.
11. Не пользуйтесь прибором без поддона и решетки поддона, кроме тех случаев, когда используется очень высокая кружка. Не используйте прибор для приготовления горячей воды.
12. Всегда наполняйте резервуар свежей питьевой водой, чтобы не навредить здоровью.
13. После использования прибора всегда вынимайте капсулу и очищайте держатель капсулы. Ежедневно опустошайте и очищайте поддон и емкость для капсулы. Пользователи с аллергией на молочные продукты: Промывайте головку в соответствии с процедурой очистки.
14. Отключайте прибор от сети питания, когда он не используется.
15. Отключайте прибор от сети питания перед очисткой. Прибор должен остыть перед надеванием или снятием его частей, а также чисткой. Никогда не мойте прибор и не погружайте в жидкости. Никогда не мойте прибор под проточной водой. Для очистки прибора никогда не используйте моющие средства. Очищайте прибор только используя мягкую губку/щетку. Резервуар для воды необходимо чистить ершиком для детских бутылочек.
16. Не переворачивайте кофе-машину вверх дном.
17. При длительном неиспользовании прибора, на выходных и т.д. его необходимо опустошить, очистить и отключить от сети. Промойте перед повторным использованием. Проведите цикл промывки перед повторным использованием прибора.
18. Не выключайте прибор во время процесса удаления накипи. Промывайте резервуар для воды и очищайте прибор для предотвращения скопления остатков от средства удаления накипи.
19. Любые действия, очистка и обслуживание помимо стандартного использования должны производиться



в центрах послепродажного обслуживания, о которых можно узнать по “горячей” линии NESCAFE DOLCE GUSTO. Не разбирайте прибор и ничего не вставляйте в отверстия.

20. В случае интенсивного использования без достаточного времени охлаждения прибор временно перестанет функционировать, при этом будет мигать красный световой индикатор. Данная мера необходима для защиты вашего прибора от перегрева. Отключите прибор на 20 минут, чтобы он остыл.
21. Не используйте прибор с поврежденным шнуром или вилок. Если шнур питания поврежден, он должен быть заменен производителем, его сервисным агентом или квалифицированным специалистом, чтобы избежать опасности. Не используйте прибор, который неисправно работает или имеет какие-либо повреждения. Немедленно отключите от сети питания. Верните поврежденный прибор в ближайший сервисный центр, указанный “горячей линией” NESCAFE DOLCE GUSTO.
22. Использование дополнительных аксессуаров, не рекомендуемых производителем, может привести к пожару, удару электрическим током или травме.
23. Шнур питания не должен свисать с края стола или касаться горячих поверхностей или острых краев. Шнур питания не должен висеть (есть риск отключения). Никогда не притрагивайтесь мокрыми руками к шнуру питания.
24. Не помещайте прибор на или возле газовой или электрической плиты или в разогретой духовке.
25. Для отключения прибора нажмите кнопку ВЫКЛ, затем вытащите вилку из розетки. При извлечении вилок не тяните за провод.
26. Всегда закрывайте головку слива держателем капсулы. Не вытягивайте держатель капсулы до окончания мигания индикатора. Прибор не будет функционировать, если не вставлен держатель капсулы.
27. Возможно получить ожог, если во время цикла закипания открыт рычаг. Не поднимайте рычаг до тех пор, пока световой индикатор на приборе не прекратит мигать.
28. Не подставляйте пальцы под носик во время приготовления напитка.
29. Не трогайте штырь головки слива.
30. Никогда не несите прибор, удерживая за головку слива.
31. Держатель капсул оборудован постоянными магнитами. Не ставьте держатель капсулы

рядом с приборами и объектами, которые можно повредить магнитными свойствами, например, кредитные карты, флешки и другие носители данных, видеокассеты, телевизионные и компьютерные мониторы с кинескопами, механическими часами, слуховыми аппаратами и колонками.

Для пациентов с кардиостимуляторами или дефибрилляторами: держатель

- капсулы не держите непосредственно над кардиостимулятором или дефибриллятором.
32. Короткий шнур питания уменьшает риск запутывания или спотыкания через длинный шнур. Более длинные шнуры питания могут использоваться при соблюдении осторожности при использовании.
  33. Если розетка не подходит к вилке прибора, то необходимо заменить вилку на подходящую в послепродажном сервисе, указанном “горячей линией” NESCAFE DOLCE GUSTO.
  34. Упаковка изготовлена из перерабатываемых материалов. Дальнейшую информацию по переработке можно узнать в местных инстанциях/органах. В Вашем приборе содержатся ценные материалы, которые можно восстановить или переработать.
  35. Для дальнейших инструкций по использованию прибора, смотрите инструкцию по использованию на сайте [www.dolce-gusto.com](http://www.dolce-gusto.com) или позвоните на “горячую линию” NESCAFE DOLCE GUSTO.

### **ТОЛЬКО ДЛЯ ЕВРОПЕЙСКОГО РЫНКА:**

36. Прибор и провода должны находиться вне пределов досягаемости детей младше 8 лет. Не позволяйте детям играть с кофе-машиной.
37. Прибор может использоваться людьми с ограниченными умственными и физическими способностями и детьми в возрасте от 8 лет и старше под наблюдением взрослых. Использование и очистка кофе-машины допускается детьми старше 8 лет под наблюдением взрослых.

Данный прибор сертифицирован в соответствии с Европейской директивой 2002/96/ЕС в отношении используемого электрического и электронного бытового оборудования – WEEE). Директива определяет порядок возврата и переработки отработавших приборов, который применим в пределах ЕС. потребляет электроэнергию, находясь в режиме готовности (0,4 Вт/час).



## Під час використання електричних приладів необхідно дотримуватись основних заходів безпеки, а саме:

1. Прочитайте інструкцію та збережіть її.
2. Підключайте пристрій тільки до мережевої розетки з заземленням. Напруга в мережі повинна відповідати даним, поданим у таблиці з техніки безпеки. Неправильне підключення скасовує дію гарантії і може бути небезпечним.
3. Цей пристрій призначений тільки для використання в домашніх умовах. Не призначений для наступного використання, і гарантія не поширюється на:
  - використання на кухні для персоналу в магазинах, офісах та інших робочих приміщеннях;
  - використання в житлових будинках на фермі;
  - використання клієнтами в готелях, мотелях та інших подібних закладах;
  - використання в готелях домашнього типу;
4. Вашіят уред е предназначен само за домашно ползване на закрито при надморска височина под 3 400 м.
5. У випадку неналежного використання або недотримання цих вказівок, виробник не несе відповідальності і гарантія в такому випадку анулюється. Використовуйте тільки капсули NESCAFE DOLCE GUSTO. Кожна капсула розрахована на приготування відмінної чашки кави і не може використовуватись повторно. Не діставайте гарячі капсули руками. Використовуйте спеціально призначені для цього ручки.
6. Завжди використовуйте пристрій на рівній, стійкій, жароміцній поверхні, якнайдалі від джерел тепла чи бризок води.
7. Для запобігання пожежі, ураження електричним струмом і завдання тілесних ушкоджень не опускайте шнур живлення, штепсельну вилку чи пристрій у воду або в інші рідини. Ніколи не торкайтесь мокрими руками шнура живлення. Не переповнюйте ємність для води.
8. У випадку аварії негайно витягніть шнур із розетки.
9. Необхідно ретельно слідкувати за використанням пристрою поблизу дітей. Тримайте прилад / мережевий шнур / тримач капсули якнайдалі від дітей. Слідкуйте за тим, щоб діти не гралися з пристроєм. Під час приготування напою ніколи не залишайте прилад без нагляду.
10. Цей пристрій не призначений для використання дітьми або людьми з обмеженими фізичними, сенсорними чи розумовими можливостями, а також людьми з відсутністю досвіду і знань, окрім випадків використання під наглядом або після отримання інструкцій щодо використання пристрою від відповідальної за техніку безпеки особи. Особи, що мало розбираються в експлуатації та використанні цього приладу повинні спершу прочитати і повністю зрозуміти зміст цього посібника, а при необхідності звернутись за додатковою допомогою стосовно його експлуатації та використання до особи, яка відповідає за безпеку його використання.
11. Не користуйтеся приладом без піддону і решітки для піддону окрім тих випадків, коли використовується дуже висока кружка. Не використовуйте прилад для приготування гарячої води.
12. Завжди наповнюйте резервуар свіжою питною водою, щоб не нашкодити своєму здоров'ю.
13. Після використання приладу завжди діставайте капсулу і очищуйте тримач капсули. Щоденно опорожняйте і очищуйте піддон і ємність для капсули. Користувачі, які мають алергію на молочні продукти повинні промивати головку у відповідності з процедурою очищення.
14. Відключайте прилад від мережі живлення, коли він не використовується.
15. Відключайте прилад від мережі живлення перед очищенням. Перед тим, як Ви будете знімати або ставити на місце окремі частини приладу, зачекайте поки він охолоне. Ніколи не мийте прилад і не занурюйте його в рідину. Ніколи не мийте прилад під проточною водою. Для очищення приладу ніколи не використовуйте мийні засоби. Очищайте прилад лише з використанням м'якої губки/щітки. Резервуар для води необхідно чистити іоржиком для дитячих пляшечок.
16. Ніколи не вмикайте машину, коли вона знаходиться у положенні догори дном.
17. Під час тривалого невикористання приладу, під час вихідних та святкових днів, його необхідно опорожнити, очистити і відключити від мережі. Проведіть цикл промивання перед повторним використанням приладу.
18. Не вимикайте прилад під час процесу видалення накипу. Промивайте резервуар для води і очищуйте прилад для запобігання скупчення залишків від засобу для видалення накипу.
19. Будь-які дії стосовно очищення і обслуговування поза стандартним використанням повинні проводитись в центрах післяпродажного обслуговування, про які



- можна дізнатись за телефонами гарячої лінії NESCAFÉ DOLCE GUSTO. Не розбирайте прилад і нічого не вставляйте в отвори.
20. У випадку інтенсивного використання приладу протягом тривалого часу, він може тимчасово перестати функціонувати, при цьому буде миготіти червоний світловий індикатор. Цей захід необхідний для захисту вашого приладу від перегрівання. Вимкніть прилад на 20 хвилин, щоб він охолонув.
  21. Не використовуйте прилад з пошкодженням шнуром чи вилкою. Якщо шнур живлення пошкоджений, він повинен бути замінений виробником, його сервісним агентом чи кваліфікованим спеціалістом, щоб уникнути небезпеки. Не використовуйте прилад, який несправно працює або має будь-які пошкодження. У такому випадку негайно відключіть прилад від мережі живлення. Поверніть пошкоджений прилад до найближчого сервісного центру, вказаного за телефонами "гарячої лінії" NESCAFÉ DOLCE GUSTO.
  22. Використання додаткових аксесуарів, не рекомендованих виробником, може призвести до пожежі, ураження електричним струмом чи до нанесення тілесних ушкоджень.
  23. Шнур живлення не повинен звисати з краю столу або торкатись гарячих поверхонь чи гострих країв. Шнур живлення не повинен знаходитись у висячому положенні (є ризик відключення). Ніколи не торкайтесь мокрими руками шнура живлення.
  24. Не розташовуйте прилад на чи біля газової або електричної плити або в розігрітій духовці.
  25. Для вимкнення приладу натисніть кнопку ВИМК, потім витягніть вилку з розетки. Коли будете виймати вилку, не тягніть за провід.
  26. Завжди закривайте головку зливу тримачем капсули. Не витягайте тримач капсули, поки індикатор не перестане миготіти. Прилад не буде функціонувати, якщо тримач капсули не вставлено.
  27. Можна отримати опіки, якщо під час циклу закипання важіль буде відкритий. Не піднімайте важіль до тих пір, поки світловий індикатор на приладі не припинить миготіти.
  28. Не підставляйте пальці під носик під час приготування напою.
  29. Не чіпайте штир головки зливу.
  30. Ніколи не переносьте прилад, утримуючи за головку зливу.
  31. Тримач капсули обладнаний постійними магнітами. Не ставте тримач капсули поряд з приладами і об'єктами, які можна пошкодити магнітом, наприклад, з кредитними картками, флеш-картками та іншими носіями даних, відеокасетами, телевізійними та комп'ютерними моніторами з кінескопами, механічними годинниками, слуховими апаратами і колонками. Для пацієнтів з кардіостимуляторами або дефібриляторами: не тримайте тримач капсули безпосередньо над кардіостимулятором або дефібрилятором.
  32. Короткий шнур живлення зменшує ризик заплутування чи спотикання. Більш довгі шнури живлення можуть використовуватись при дотриманні техніки безпеки під час використання.
  33. Якщо вилка приладу не підходить до розетки, то треба замінити цю вилку на необхідну в сервісному центрі, вказаному за телефонами гарячої лінії NESCAFÉ DOLCE GUSTO.
  34. Упаковка виготовлена з матеріалів, що підлягають переробці. Подальшу інформацію щодо переробки можна отримати в органах місцевої влади. У Вашому приладі містяться цінні матеріали, які можна відновити або переробити.
  35. Для отримання подальших інструкцій щодо використання приладу дивіться інструкцію з використання на сайті [www.dolce-gusto.com](http://www.dolce-gusto.com) або зателефонуйте на "гарячу лінію" NESCAFÉ DOLCE GUSTO.
- ТІЛЬКИ ДЛЯ ЄВРОПЕЙСЬКОГО РИНКУ:**
36. Зберігайте прилад і шнур живлення в недоступному для дітей віком до 8 років місці. Діти не повинні гратися з приладом.
  37. Цей прилад може бути використаний дітьми віком від 8 років і старше і особами з обмеженими фізичними, сенсорними або розумовими здібностями чи з браком досвіду та знань, тільки під контролем чи за вказівками щодо безпечного використання приладу і якщо вони розуміють рівень небезпеки. Очищення і технічне обслуговування не повинно здійснюватись дітьми молодшими 8 років та без нагляду дорослих.
- Цей прилад сертифікований у відповідності з Європейською директивою 2002/96/ЄС стосовно використовуюваного електричного і електронного побутового обладнання – WEEE). Директива визначає порядок повернення і переробки приладів, у яких закінчився термін експлуатації, та який діє тільки в межах ЄС. Знаходячись в режимі готовності, прилад споживає електроенергію у розмірі 0,4 Вт/год.



## Электр құралдарын қолданған кезде келесіні қоса алғанда, негізгі сақтық шараларын сақтау қажет:

1. Осы нұсқаулықты мұқият оқып шығыңыз, қауіпсіздік жөніндегі нұсқаулықты сақтап қойыңыз.
2. Құралды тек қана жерге тұйықталған розеткаға қосыңыз. Кернеу тақтайшасында жазылғандай болуы керек. Теріс қосу кепілдікке кедергі келтіреді және қауіпті болады.
3. Бұл құрал тек үй тұрмысында қолдануға арналған. Оны келесі жағдайларда қолдануға болмайды және кепілдік берілмейді:
  - дүкендер, кеңселер және басқа жұмыс орындарындағы қызметкерлеріне арналған асханаларда;
  - фермаларда;
  - қонақ үйлері, мотельдер мен басқа тұрғын үйлердегі клиенттерге;
  - пансиондарда;
4. Құрылғы тек 3400 метрден төмен биіктікте, үй ішінде тұрмысқа пайдалануға арналған.
5. Лайықсыз қолдану немесе нұсқауларды сақтамау жағдайда, өндіруші ешқандай жауапкершілікті көтермейді және кепілдік қолданылмайды. Тек қана NESCAFE DOLCE GUSTO капсулаларын қолданыңыз. Өрбір капсула бір шыны кофені дайындауға арналған, оны қайта қолдануға болмайды. Ыстық капсуланы қолмен шығармаңыз. Тұтқышты пайдаланыңыз.
6. Құралды әрқашан тегіс, тұрақты, жылуға төзімді беттікке орнатыңыз, жылу көздерінен және су шұғылаларынан аулақ.
7. Өртті, электр тоғына түсіп қалуды болдырмас үшін, ешкімге зақым келтірмеу үшін құралды, оның ашасын немесе электр сымын суға немесе басқа сұйықтықтарға салмаңыз. Сымды су қолыңызбен ұстамаңыз. Су толтыруға арналған қорға суды асыра құймаңыз.
8. Қауіпті жағдайда, ашаны тез арада желіден ажыратыңыз.
9. Құралды қолданғанда қасыңызда балалар болса өте сақ болыңыз. Құралды / электр сымын / капсула ұстағышты балалардың қолы жетпейтін жерде ұстаңыз. Балаларға құралмен ойнауға жол бермеңіз. Сусын дайындаған кезде құралды қараусыз қалдырмаңыз.
10. Құрал балалардың, науқас, мүмкіндігі шектеулі адамдардың қолдануына арналмаған; құралмен бұдан бұрын қолданбаған адамдарға құралды осы нұсқаумен таныспай, қолдануына тиім салынады. Осы құралдың қолдануын түсінбейтіндер ең алдымен қолданушыға арналған нұсқауды оқып шығып оның мазмұнын толық түсінуі керек.
11. Құралды су құйылатын табақшасыз және тамшы торсыз пайдаланбаңыз, тек өте биік кружка пайдаланбаса. Құралды ыстық су дайындауға пайдаланбаңыз.
12. Денсаулық үшін, әрқашан резервуарға тек қана таза ас су пайдаланыңыз.
13. Құралды қолданып болғаннан кейін, капсуланы әрқашан алып тастаңыз және капсула ұстауышты тазалаңыз. Су құйылатын табақшаны және капсула контейнерін күнде тазартып тұрыңыз. Сүт тағамдарына аллергиясы бар қолданушыларға: Шығаратын саптамасын сумен процедурасына сәйкес шаю керек.
14. Құралды қолданбаған жағдайда оны желіден ажыратыңыз.
15. Құралды тазалау алдында оны желіден ажыратыңыз. Құралды тазалаудың алдында немесе саймандарын орнату, алу алдында оны толық суытыңыз. Сұйықтыққа құрылғыны ешқашан батырмаңыз. Ағынды сумен құралды ешқашан жумаңыз. Құралды тазалау үшін жуғыш құралдарды ешқашан қолданбаңыз. Құралды тек қана жұмсақ сорғышпен тазалаңыз. Су резервуары бала құтыларын жуатын шөткемен тазалау керек.
16. Кофе-машинаны төңкермеңіз.
17. Егер ұзақ уақыттың ағымына құралды пайдаланбасаңыз, демалыста болған кезде, құралды тазалап және желіден ажыратып тастау керек. Қайтадан қолданудың алдында шайыңыз. Құралды қайтадан қолданудың алдында шаю циклын пайдаланыңыз.
18. Татты тазарту кезінде құралды өшірмеңіз. Су резервуарын шайыңыз және құралды тат кетіретін заттың қалдығынан тазалаңыз.
19. Кез келген операция, тазалау және қуту, кәдімгі қолданудан басқа, NESCAFE DOLCE GUSTO Hotline рұқсат еткен сервис орталығымен жасалу



- керек. Құралдың ішін ашпаңыз және тесіктерге ештеңе салмаңыз.
20. Егер құрал интензивті түрде қолданылып, салқындау үшін жеткілікті уақыт болмаса, құрал уақытша жұмыс істемей қалады да, қызыл индикатор жанады. Бұл сіздің құралды қызып кетуден қорғап қалуға мүмкіндік береді. Суықтау үшін құралды 20 минутқа өшіріңіз.
  21. Электр сымы мен ашасы бұзылған құралды пайдаланбаңыз. Егер электр сымы бұзылған болса, оны өндіруші, оның сервис уәкілі немесе білікті маманы алмастыру керек, қауіп-қатерден сақ болу үшін. Ақаулықтары бар құралды пайдаланбаңыз. Электр сымын бірден тоқтан ажыратып тастаңыз. Сізге жақын орналасқан NESCAFE DOLCE GUSTO Hotline рұқсат еткен сервис орталығына қайтарыңыз.
  22. Жасап шығарушы кеңес бермеген құрал саймандарын қолдануы, өртке, электр зақымдалуына немесе адамды жарақаттауға келтіреді.
  23. Сым үстелдің немесе тумбочканың шетінде салбырап тұрмау керек, немесе ыстық немесе шеті өткір беттікке тимеу керек. Сымды төменге бос жібермеңіз (құрал үстінгі беттіктен құлауы мүмкін). Сымды ылғал қолыңызбен ешқашан ұстамаңыз.
  24. Құралды газ немесе электр плитаның үстіне немесе қасына, духовканың үстіне қоймаңыз.
  25. Тоқтан өшіру үшін OFF түймесін басыңыз, содан соң розеткадан ашасын суырып алыңыз. Электр сымын тартпаңыз.
  26. Капсула ұстағышы бар шығаратын саптамасын әрқашан жабыңыз. Индикатор жанып болғанша дейін капсула ұстағышты шығармаңыз. Капсула ұстағыш орнатылмай құрал жұмыс істемейді.
  27. Егер дайындау процессінде тетігі ашылған болса ыстық суға күйіп қалуға болады. Тетігін машинаның жарықтары тоқтағанша баспаңыз.
  28. Сусынды дайындаған кезде ағызғышқа саусақтарыңызды салмаңыз.
  29. Шығаратын саптамасының инесін тимеңіз.
  30. Құралды шығаратын саптамасынан ұстап тасымаңыз.
  31. Капсула ұстағыш тұрақты магнитпен жабдықталған. Капсула ұстағышты магнитті алаң зиян келтіре алатын құралдардың және объектілердің қасына орнатпаңыз, мысалы, несие карталары, USB жинақтағыштар мен басқа сақтағыш құралдар, бейнетаспалар, телевизор және компьютер мониторлары, механикалық сағаттар, акустикалық құралдар және дыбыстық колонкалар. Кардиостимулятор немесе дефибрилляторлары бар емделушілерге: Кардиостимулятор немесе дефибриллятордың үстіне капсула ұстағышты тікелей ұстамаңыз.
  32. Қысқа электр сым қауіп-қатерді азайтуын қамтамасыз етеді, ұзын электр сымы шатасып қалғанда оған сүрінуге болады. Егер аса ұзын сымның қолдануын қадағалап байқаса онда оны қолдануға болады.
  33. Егер құралдың штепсельдік ашасы құрылысы жағынан сіздің розеткаға сай келмесе, сол ашасын басқа сәйкес болатын ашаға сатылғаннан кейін кызмет көрсететін NESCAFE DOLCE GUSTO Hotline рұқсат еткен сервис орталықтарында ауыстырыңыз.
  34. Орама қайта өңделетін материалдардан жасалған. Бағдарламалардың өңдеуіне қосымша ақпаратты алу үшін жергілікті кеңестерге/өкіметке жүгініңіз. Сіздің құралда бағалы немесе пайдаға асыра алатын материалдар бар.
  35. Құралды пайдаланатын туралы қосымша кепілдемелер [www.dolce-gusto.com](http://www.dolce-gusto.com) қолданушыға арналған нұсқауға сұраныңыз немесе NESCAFE DOLCE GUSTO Hotline нөміріне телефон соғыңыз.
- ТЕК ҚАНА ЕУРОПАЛЫҚ НАРЫҚТАРҒА:**
36. Құрал және баусымдар 8 жастан кіші балалардың қолы жетпейтін жерлерде орналасуы қажет. Балаларға кофе-машинамен ойнауға рұқсат бермеңіз.
  37. Құралды ересектердің бақылауымен ақыл-ой және дене қабілеттіктері шектеулі адам және 8 жастан үлкен балалар қолдана алады. 8 жастан үлкен балаларға кофе-машинаны пайдалану және тазалау ересектердің бақылауымен рұқсат етіледі.
- Осы құрал электр құрал жабдықтарды және электронды аспаптарды қолдану туралы 2002/96/ЕС Еуропалық Басшылыққа сәйкес таңбалауына ие болады - WEEE). Басшылық ЕС барлық аумақтарында қолданып болған құралдарды қайтару және оларды қайта пайдалану жөніндегі нұсқаудың шеңберін анықтайды. Еске сақтаңыз, құрал электрді үнемді тәртіпте пайдаланатын болады (0, 4 Вт /сағ.).





## Elektrikli cihazlar kullanılırken aşağıdakileri de içeren temel güvenlik tedbirlerine her zaman uyulmalıdır:

1. Cihazı kullanmadan önce tüm talimatları dikkatlice okuyun ve bu güvenlik talimatlarını muhafaza edin.
2. Cihazı sadece topraklanmış bir bağlantı ile prize bağlayın. Şebeke voltajı, anma değerleri plakasındaki detaylar ile aynı olmalıdır. Yanlış bağlantının kullanımı, garantiyi geçersiz kılacaktır ve tehlikeli olabilir.
3. Bu cihaz sadece ev içinde kullanım için tasarlanmıştır. Aşağıda bahsi geçen uygulamalarda kullanım için tasarlanmamıştır ve bu uygulamalarda garanti geçerli olmayacaktır:
  - mağazalarda, ofislerde ve diğer çalışma yerlerindeki personel mutfak alanları; çiftlik evleri;
  - otellerde, motellerde ve diğer konaklama tipi ortamlarda müşteriler tarafından;
  - oda - kahvaltılık türü ortamlar;
4. Cihazınız, 3400 m'den düşük rakımlarda, sadece ev içinde, evsel kullanım için tasarlanmıştır.
5. Uygunsuz kullanım veya talimatlara uymama durumunda üretici hiçbir sorumluluk kabul etmez ve garanti geçerli olmaz. Sadece NESCAFÉ DOLCE GUSTO kapsüllerini kullanın. Her kapsül mükemmel bir fincan hazırlamak için tasarlanmıştır ve tekrar kullanılamaz. Sıcak kapsülleri elinizle çıkarmayın. Tutacak veya topuzları kullanın.
6. Cihazı her zaman ısı kaynaklarından ve su sıçramalarından uzak, düz, sabit ve ısıya dayanıklı bir yüzey üzerinde kullanın.
7. Yangına, elektrik çarpmasına ve yaralanmalara karşı koruma için güç kablosunu, fişleri veya cihazı suya ve başka bir sıvıya batırmayın. Islak ellerle asla güç kablosuna dokunmayın. Su haznesini fazla doldurmayın.
8. Acil bir durum halinde derhal elektrik fişini prizden çıkarın.
9. Cihazı çocukların yakınında kullanırken yakın gözetim gerekmektedir. Cihazı / güç kablosunu / kapsül kabını çocukların erişemeyeceği bir yerde tutun. Cihazla oynamalarını sağlamak için çocuklar gözetim altında tutulmalıdır. İçecek hazırlarken asla cihazın başından ayrılmayın.
10. Güvenliklerinden sorumlu bir kişi tarafından cihazın kullanımı konusunda gözetim ve eğitim sağlanmadığı takdirde; bu cihazın fiziksel, duyuşal ya da zihinsel açıdan yetenekleri sınırlı veya deneyim ve bilgi sahibi olmayan çocuklarca ve şahıslarca kullanılması yasaktır. Bu cihazın çalışması ve kullanımı konusunda sınırlı veya hiç bilgisi olmayan şahıslar, önce kullanıcı kılavuzunun içeriklerini tamamen okumalı ve anlamalı ve de gerektiğinde çalışması ve kullanımı konusunda güvenliklerinden sorumlu kişilerden ek yardım istemelidir.
11. Çok büyük bir fincanın kullanıldığı durumlar haricinde damlama kabı ve damlama ızgarası olmadan cihazı kullanmayın. Cihazı su ısıtmak için kullanmayın.
12. Sağlık nedenleri ile her zaman su haznesini temiz içme suyu ile doldurun.
13. Cihazı kullandıktan sonra her zaman kapsülü çıkarın ve kapsül kabını temizleyin. Damlama kabını ve kullanılmış kapsül kabını her gün temizleyin. Süt ürünlerine alerjisi olan kullanıcılar: Temizleme prosedürüne göre başlığı durulayın.
14. Cihaz kullanımda değilken prizden çıkarın.
15. Temizlemeden önce prizden çıkarın. Parça eklemeyen veya çıkarmadan, cihazı temizlemeden önce soğumasına izin verin. Asla ıslak temizlemeyin veya herhangi bir sıvıya batırmayın. Cihazı asla akan su altında temizlemeyin. Cihazı temizlemek için asla deterjan kullanmayın. Cihazı sadece yumuşak süngerler/fırçalar kullanarak temizleyin. Su haznesi biberon fırçası ile temizlenmelidir.
16. Makineyi asla baş aşağı çevirmeyin.
17. Uzun süreler için uzakta, tatilde vb. olacağınız hallerde, cihaz boşaltılmalı, temizlenmeli ve fişten çıkarılmalıdır. Tekrar kullanmadan önce durulayın. Cihazınızı yeniden kullanmadan önce durulama döngüsünü çalıştırın.
18. Kireç temizleme işlemi sırasında cihazı kapatmayın. Kireç giderici artıklarından kaçınmak için su haznesini durulayın ve cihazı temizleyin.
19. Normal kullanım dışındaki tüm çalıştırma, temizleme ve bakım işlemleri NESCAFÉ DOLCE GUSTO yardım hattı onaylı satış sonrası servis merkezleri tarafından yapılmalıdır. Cihazı parçalara ayırmayın ve boşluklarına herhangi bir şey koymayın.



20. Yeterli soğuma süresi tanınmadan yoğun kullanım durumunda, cihaz kırmızı gösterge ışığı yanıp söner biçimde geçici olarak çalışmayı durduracaktır. Bu sadece cihazınızı aşırı ısınmadan korumak içindir. Soğuması için cihazı 20 dakika kapalı tutun.
  21. Hiçbir cihazı hasarlı kablo veya fiş ile çalıştırmayın. Besleme kablosu hasar görürse, tehlikeden kaçınmak için imalatçı, servis temsilcisi veya benzer kalifiye kişiler tarafından değiştirilmelidir. Kusurlu çalışan veya herhangi bir şekilde hasar görmüş hiçbir cihazı çalıştırmayın. Derhal fişini prizden çıkartın. Hasarlı cihazı NESCAFÉ DOLCE GUSTO yardım hattı tarafından onaylanmış en yakın yetkili servis merkezine götürün.
  22. Yangın, elektrik çarpması veya insan yaralanması riski doğurabileceği için aksesuar ilavesi cihaz imalatçısı tarafından tavsiye edilmez.
  23. Kablonun masanın veya tezgâhın kenarından sarkmasına ya da sıcak yüzeylere veya keskin kenarlara temas etmesine izin vermeyin. Kablonun sarkmasına izin vermeyin (takılıp düşme riski). Islak ellerle asla kabloya dokunmayın.
  24. Sıcak gazlı veya elektrikli ocak ya da ısıtılmış bir fırının yakınına koymayın.
  25. Bağlantıyı kesmek için güç düğmesini KAPALI konuma getirin ve daha sonra fişi prizden çıkarın. Kabloyu çekerek fişten çıkarmayın.
  26. Çıkış başlığını her zaman kapsül kabı ile kapatın. Göstergesi yanıp sönmeyi bırakana kadar kapsül kabını dışarı çıkarmayın. Kapsül kabı takılı olmadığında cihaz çalışmayacaktır.
  27. Hazırlık döngüleri sırasında kol açılırsa kaynama meydana gelebilir. Makinedeki ışıklar yanıp sönmeyi bitirene kadar kolu yukarı çekmeyin.
  28. İçecek hazırlığı sırasında çıkışın altına parmaklarınızı koymayın.
  29. Çıkış başlığının iğnesine dokunmayın.
  30. Cihazı asla çıkış başlığından taşımayın.
  31. Kapsül kabı, sabit bir mıknatıs ile donatılmıştır. Kredi kartları, disketler ve diğer veri cihazları, video kasetler, resim tüplü televizyon ve bilgisayar monitörleri, mekanik saatler, ısıtma cihazları ve hoparlörler gibi manyetizmadan hasar görebilecek cihazlar ve nesnelerin yakınına yerleştirmekten kaçının.
  32. Kalp pili veya defibrilatör kullanan hastalar: Kapsül kabını doğrudan kalp pili veya defibrilatör üzerinde tutmayın.
  33. Cihazın fişi prize uymazsa, fişin NESCAFÉ DOLCE GUSTO yardım hattı onaylı satış sonrası servis merkezleri tarafından değiştirilmesini sağlayın.
  34. Ambalaj, geri dönüştürülebilir materyallerden yapılmıştır. Geri dönüşüm konusunda detaylı bilgi için yerel kurul/yetkili organ ile temasa geçin. Cihazınız kurtarılabilecek veya geri dönüştürülebilecek değerli materyaller içerir.
  35. Cihaz kullanımı hakkında ek yardım için [www.dolce-gusto.com](http://www.dolce-gusto.com) sayfasındaki kullanıcı kılavuzuna veya NESCAFÉ DOLCE GUSTO yardım hattına başvurun.
- UYARI: Yangın veya elektrik çarpması riskini azaltmak için, kapağı yerinden çıkarmayın. İçeride kullanıcı tarafından bakımı yapılabilir parça yoktur. Tamiratın sadece yetkili personel tarafından yapılması gerekir!
- SADECE AVRUPA PAZARLARI:**
36. Cihazı ve kablosunu 8 yaş altı çocuklardan uzak tutunuz. Çocuklar cihaz ile oynamamalıdır.
  37. Bu cihaz, güvenli bir şekilde kullanılması konusunda kendilerine nezaret edilmesi veya bilgi verilmesi ve cihaz ile ilgili tehlikeleri anlamaları durumunda, 8 yaş üzeri çocuklar ve fiziki, duyuşsal ve zihinsel melekelerinde eksiklik bulunan veya bilgi ve deneyimi bulunmayan insanlar tarafından kullanılabilir. Temizleme ve kullanıcı bakımı, 8 yaşından büyük ve bir yetişkinin nezareti altında değilse, çocuklar tarafından yapılamaz.
- Bu cihaz, elektrikli ve elektronik cihazlara ilişkin Avrupa Direktifi 2002/96 EC (WEEE) uyarınca belgelenmiştir. Direktif, AB genelinde uygulanabilir kullanılmış cihaz iade ve geri dönüşüm çerçevesini belirler. Lütfen ekonomik modda da olsa cihazın elektrik tüketmeye devam ettiğini unutmayın (0,4 W/saat).



**EN** Overview  
**DE** Übersicht  
**FR** Vue d'ensemble  
**ES** Vista general  
**PT** Vista geral  
**IT** Vista d'insieme

**NL** Beschrijving  
**GR** Περιγραφή  
**RU** Общий вид  
**UK** Короткий огляд  
**KZ** Шолу  
**TR** Genel Bakış

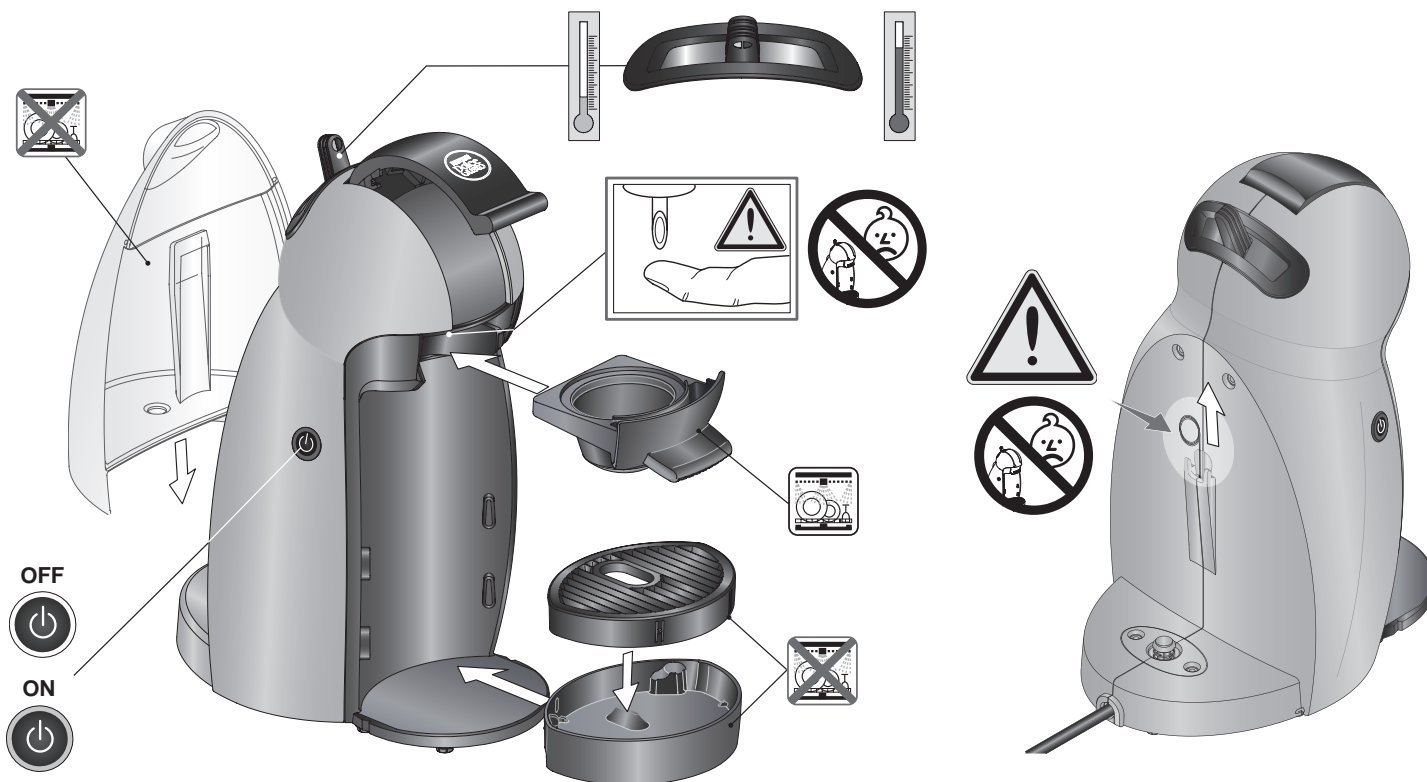

	UK, CH, DE, AT, FR, ES, PT, IT, TR NL, LU, BE, GR, RU, UKR, KZ	230 V, 50 Hz 230 В, 50 Гц	max./máx./maks. 1500 W макс. 1500 Вт
--	---	------------------------------	---

<b>P</b>	max./máx./maks./макс. 15 bar/bares/бар	600 ml	2.4 kg/kr	5°C - 45°C 41°F - 113°F	A = 15.9 cm/cm B = 28.7 cm/cm C = 22.0 cm/cm
----------	---	--------	-----------	----------------------------	--



- EN** Product range
- DE** Produktübersicht
- FR** Gamme de produits
- ES** Gama de producto
- PT** Gama de Produtos
- IT** Gamma di prodotti

- NL** Productassortiment
- GR** Συλλογή προϊόντων
- RU** Ассортимент продукции
- UK** Асортимент продукції
- KZ** Өнімнің ассортименті
- TR** Ürün serisi



Hot Beverage  
Heissgetränk  
Boisson chaude  
Bevanda calda  
Bebida caliente  
Bebida quente

Warme drank  
Ζεστό ρόφημα  
Горячие напитки  
Гарячий Напій  
Ыстық сусын

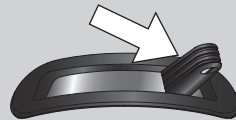

### ESPRESSO

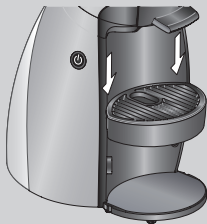

### CAFFÈ LUNGO

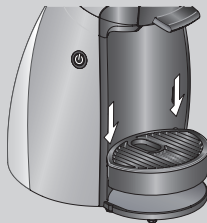

### CAPPUCCINO

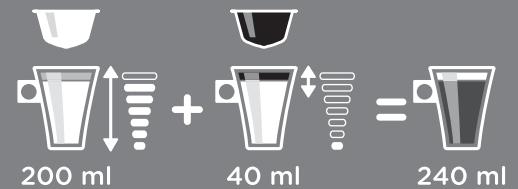
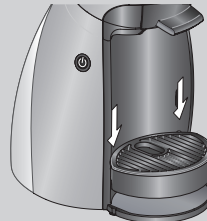

## CHOCOCINO

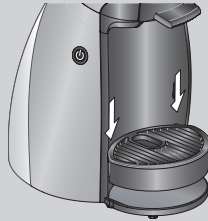

## LATTE MACCHIATO



## AROMA / CAFFÈ CREMA GRANDE

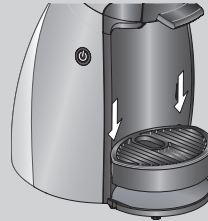

Cold Beverage  
Kaltgetränk  
Boisson froide  
Bevanda fredda  
Bebida fría  
Bebida fria

Koude drank  
Κρύο ρόφημα  
Холодные напитки  
Холодний Напій  
Суық сусын

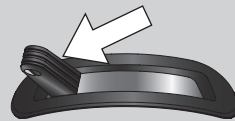

## CAPPUCCINO ICE

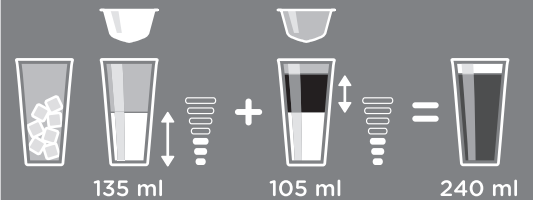



- |  |                                |
|--|--------------------------------|
| <b>EN</b> First use                        | <b>NL</b> Eerste gebruik       |
| <b>DE</b> Erste Inbetriebnahme             | <b>GR</b> Πρώτη χρήση          |
| <b>FR</b> Première mise en service         | <b>RU</b> Первое использование |
| <b>ES</b> Primera puesta en funcionamiento | <b>UK</b> Перше використання   |
| <b>PT</b> Primeira utilização              | <b>KZ</b> Алғашқы рет қолдану  |
| <b>IT</b> Prima messa in funzione          | <b>TR</b> İlk kullanım         |





- EN Preparing a beverage
- DE Getränkezubereitung
- FR Préparation d'une boisson
- ES Preparación de una bebida
- PT Preparação de bebidas
- IT Preparazione delle bevande

- NL Bereiding van de dranken
- GR Προετοιμασία ροφήματος
- RU Приготовление напитка
- UK Підготовка напою
- KZ Сусынды әзірлеу
- TR İçecek hazırlığı



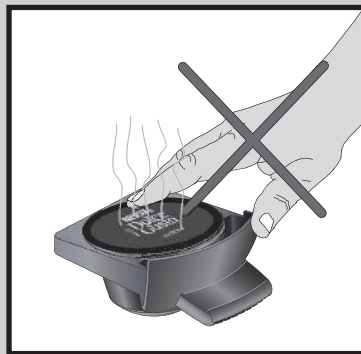
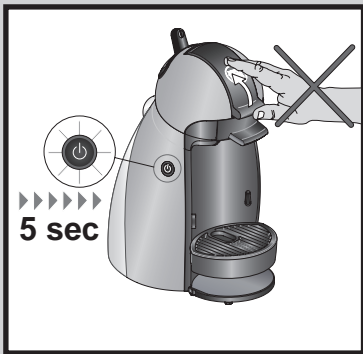
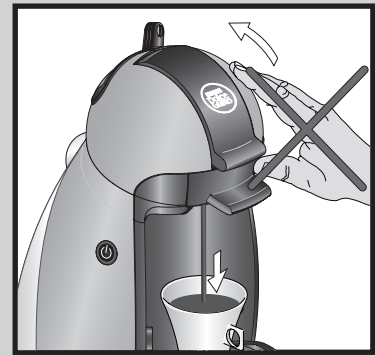
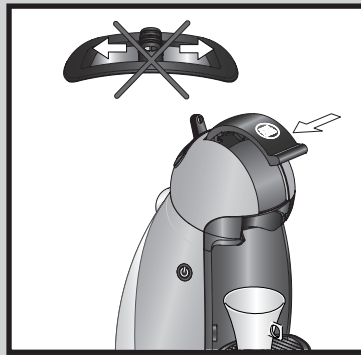
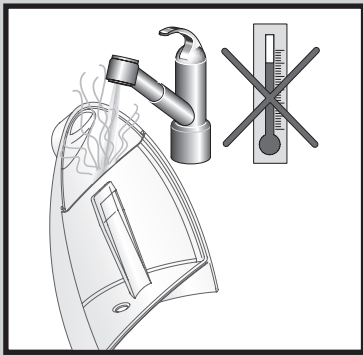

- EN** Economy mode
- DE** Stromsparmodus
- FR** Mode Eco
- ES** Modo Económico
- PT** Modo Poupança de Energia
- IT** Modalità Eco

- NL** Stroombesparingsmodus
- GR** Λειτουργία εξοικονόμησης ενέργειας
- RU** Экономичный режим
- UK** Економний режим
- KZ** Үнемді режим
- TR** Ekonomi modu







EN Cleaning  
DE Reinigung  
FR Nettoyage  
ES Limpieza  
PT Limpeza  
IT Pulizia

NL Reinigen  
GR Καθαρισμός  
RU Очистка  
UK Чищення  
KZ Тазарту  
TR Temizlik

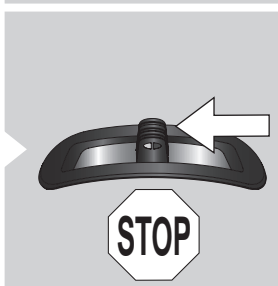
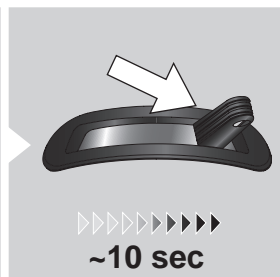
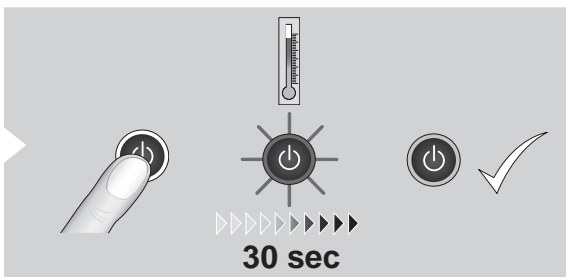
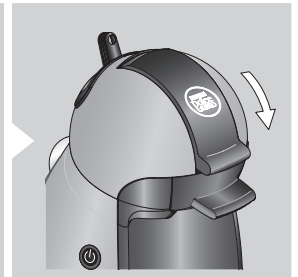
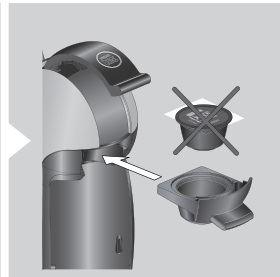
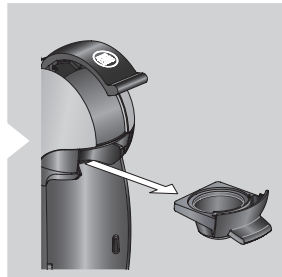
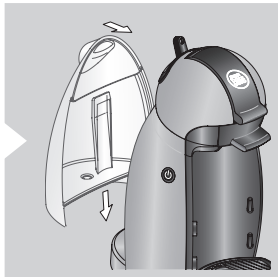
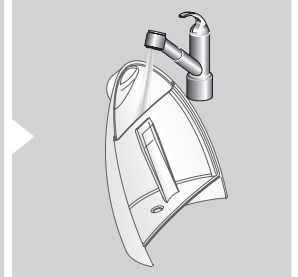
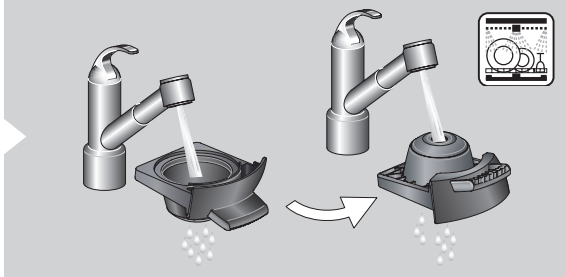
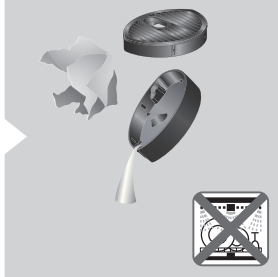

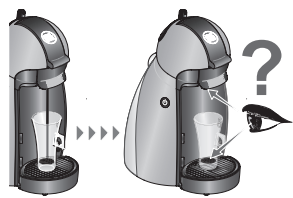

**EN** If no liquid comes out...

**DE** Wenn keine Flüssigkeit herausfließt...

**FR** S'il n'y a pas de sortie de liquide...

**ES** Si no sale líquido...

**PT** Se o líquido não sai...

**IT** Se nessun liquido fuoriesce...

**NL** Wanneer er geen drank uit het apparaat komt...

**GR** Εάν δεν ρέει υγρό...

**RU** Если жидкость не течет...

**UK** Якщо рідина не тече...

**KZ** Егер сұйықтық ақпаса...

**TR** Dışarı sivi çıkışı olmazsa...

1

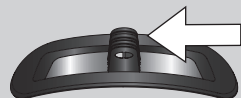

**STOP**

Turn selection lever to neutral position.

Wahlhebel in die mittlere Position bewegen.

Mettez le levier de sélection sur la position neutre.

Gire la palanca de selección a la posición neutra.

Coloque a alavanca de selecção para a posição neutra.

Spostare la manopola di selezione in posizione neutra.

Zorg dat de doseerhendel in het midden staat.

Γυρίστε το διακόπτη επιλογής στην ουδέτερη θέση.

Переведите рычаг управления в нейтральное положение.

Переведіть важіль управління в нейтральне положення.

Басқару тетігін бейтарап қалыпқа қою

Su ayar kolunu nötr konuma çevirin.

2

Check if there is water in water tank: if not, refill and move lever again to hot/cold position to continue preparation; if yes proceed as follows: Check if locking handle can be lifted easily: NO - see position A / YES - see position B

Überprüfen, ob sich Wasser im Behälter befindet. Wenn nein: Nachfüllen und den Hebel wieder in die Position heiss/kalt bewegen, um mit der Zubereitung fortzufahren. Wenn ja, folgendermassen vorgehen: Prüfen, ob sich die Arretierung einfach heben lässt: NEIN - siehe Erläuterung A / JA siehe Erläuterung B

Vérifiez s'il y a de l'eau dans le réservoir correspondant. Si ce n'est pas le cas, ajoutez de l'eau et réglez de nouveau le levier en position chaud/froid pour continuer la préparation. S'il y a de l'eau, procédez comme suit: Vérifiez si la poignée de verrouillage peut être soulevée facilement: NON - voir la position A / OUI - voir la position B

Compruebe si hay agua en el depósito de agua: en caso negativo, rellénelo y mueva la palanca de nuevo a la posición caliente/frío para continuar la preparación; en caso afirmativo, proceda del siguiente modo: Compruebe si la manija de bloqueo puede levantarse fácilmente: NO - vea la posición A / SÍ - vea la posición B

Verifique se o reservatório tem água: caso contrário, encha-o e coloque a alavanca na posição quente/frío para continuar a preparação; em caso afirmativo, proceda da seguinte forma: verifique se a alavanca de bloqueio pode ser levantada com facilidade: NO - veja posição A / SIM - veja posição B

Verificare se c'è dell'acqua nel serbatoio: se no, riempire e spostare nuovamente la leva sulla posizione caldo/freddo per continuare la preparazione; se sì, procedere come segue: Controllare se la leva di bloccaggio può essere sollevata facilmente: NO - vedi posizione A / SÌ - vedi posizione B

Controleer of er water in de watertank zit: is dit niet het geval, vul dan water bij en beweeg de hendel opnieuw naar heet/koud-positie om met de bereiding door te gaan; is dit wel het geval, als volgt doorgaan: controleer of de sluihendel eenvoudig kan worden opgetild: NEE - zie positie A / JA - zie positie B

Ελέγξτε εάν υπάρχει νερό στο δοχείο νερού: εάν όχι, ζαναγεμίστε το και μετακινήστε το μοχλό στη θέση ζεστό/κρύο για να συνεχιστεί η παρασκευή. Εάν όχι, συνεχίστε ως εξής: Ελέγξτε εάν μπορείτε να σηκώσετε εύκολα τη λαβή ασφάλισης: ΟΧΙ - βλ. θέση Α / ΝΑΙ - βλ. θέση Β

Проверьте, есть ли вода в баке для воды: если нет, то залейте и переместите рычаг в положение «горячий/холодный», чтобы продолжить подготовку; если бак заполнен, то действуйте следующим образом: Проверьте легко ли поднимается фиксирующая рукоятка: если НЕТ - смотрите пункт А / если ДА - смотрите пункт В

Перевірте, чи є вода в баку для води: якщо немає, то залити і перемістити важіль в положення «гарячий/холодний», щоб продовжити підготовку; Якщо бак заповнений, то дійте наступним чином: Перевірте чи легко піднімається фіксуєчка рукоятка: якщо НІ - дивіться пункт А / якщо ТАК - дивіться пункт В

Su rezervuarında su barın tekseru: eger жоқ болса, суға толтырып, дайындықты жалғастыру үшін тетікті «ыстық/суық» жағдайына қою керек; егер бар болса, келесідей әрекет жасау керек: Бекіту тұтқасын оңай көтеруге болатынын тексеру: ЖОҚ - А айқындамасын қараңыз/ИӨ В айқындамасын қараңыз

Su haznesinde su olup olmadığını kontrol edin: su yoksa doldurun ve kolu tekrar sıcak/soğuk konumuna getirerek içecek hazırlama işlemine devam edin; su varsa şu adımları takip edin: Kilitleme kolunun kolayca kaldırılıp kaldırılamadığını kontrol edin: HAYIRSA - A konumuna bakın / EVETSE - B konumuna bakın

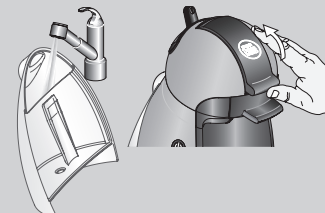

A

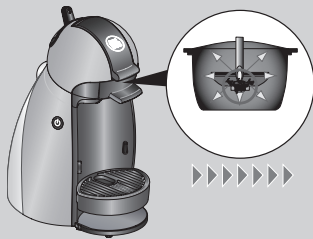

20 min

The capsule may be blocked and under pressure.  
Arretierung nicht mit Gewalt heben.

La capsule peut être bloquée et sous pression.

La cápsula puede estar bloqueada y bajo presión.

A cápsula pode estar bloqueada ou sob pressão.

Non sollevare con forza la leva di bloccaggio.

De capsule is mogelijk geblokkeerd en staat onder druk.

Η κάψουλα μπορεί να έχει κολλήσει και να βρίσκεται υπό πίεση.

Капсула может быть заблокирована и находиться под давлением.

Капсула може бути заблокована і знаходитися під тиском.

Капсула орнықтырылған және қысым астында болуы тиіс.

Kapsül takılmış ve basınç altında olabilir.

Do not use force to lift the locking handle.

Die Kapsel könnte verklemmt sein und unter Druck stehen.

N'utilisez pas de force pour soulever la poignée de verrouillage.

No utilice la fuerza para levantar la manija de bloqueo.

Não exercer qualquer pressão para levantar a alavanca.

La capsula potrebbe essere bloccata e sotto pressione.

Probeer de sluihendel niet omhoog te forceren.

Μην ασκείτε δύναμη για να σηκώσετε τη λαβή ασφάλισης.

Не применяйте силу, чтобы поднять фиксирующую рукоятку.

Не застосовуйте силу, щоб підняти фіксуючу рукоятку.

Бекіту тұтқасын көтеру үшін күш салмау.

Kilitleme kolunu kaldırmak için güç kullanmayın.

Wait for 20 minutes to reduce the pressure.

20 Minuten warten, damit sich der Druck abbaut.

Attendez 20 minutes pour réduire la pression.

Espere 20 minutos para que se reduzca la presión.

Aguarde 20 minutos até a pressão baixar.

Attendere 20 minuti per ridurre la pressione.

Wacht 20 minuten om de druk te laten verlagen.

Περιμένετε 20 λεπτά για να μειωθεί η πίεση.

Подождите 20 минут, пока снизится давление.

Почекайте 20 хвилини, поки знизиться тиск.

Қысымда түсіру үшін 20 мин күту.

Basıncın azalması için 20 dakika bekleyin.



Then lift the locking handle and remove the capsule holder.

Arretierung heben und Kapselhalter entnehmen.

Levez ensuite la poignée de verrouillage et enlevez le porte-capsule.

Luego levante la manija de bloqueo y retire el soporte de la cápsula.

Levante a alavanca e retire o porta-cápsulas.

Sollevare in seguito la leva di bloccaggio e togliere il supporto per le capsule.

Til dan de sluihendel op en verwijder de capsulehouder.

Στη συνέχεια σηκώστε τη λαβή ασφάλισης και αφαιρέστε την υποδοχή καψουλών.

Затем поднимите фиксирующую рукоятку и извлеките держатель капсулы.

Потім підніміть фіксуючу рукоятку і витягніть тримач капсули.

Сонан кейін бекіту тұтқасын көтеріп, капсула бекіткішін шығару.

Sonra kilitleme kolunu kaldırın ve kapsül kabını çıkarın.

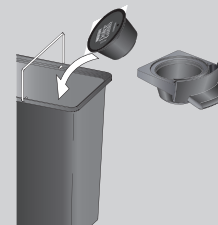

Throw away the capsule.

Kapsel entsorgen.

Jetez la capsule.

Deseche la cápsula.

Deite fora a cápsula.

Gettare la capsula.

Gooi de capsule weg.

Πετάξτε την κάψουλα.

Выбросите капсулу.

Викиньте капсулу.

Капсуланы тастау.

Kapsülü atın.

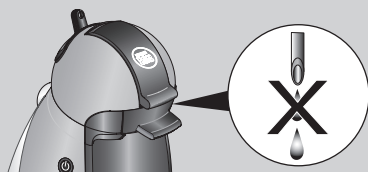
**B**

The injector may be blocked.  
 Die Düse könnte verstopft sein.  
 L'injecteur peut être bloqué.  
 El inyector puede estar bloqueado.  
 O injector pode estar bloqueado.  
 L'iniettore potrebbe essere bloccato.  
 De injector is mogelijk geblokkeerd.  
 Ο εγχυτήρας μπορεί να έχει μπλοκάρεται.  
 Инжектор может быть засорен.  
 Инжектор може бути засмічений.  
 Бу беру түтігі бітеліп қалуы мүмкін.  
 Püskürtücü tıkanmış olabilir.

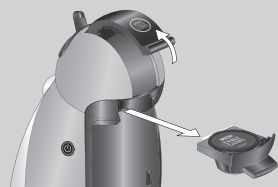

Lift the locking handle and remove the capsule holder.  
 Arretierung heben und Kapselhalter entnehmen.  
 Soulevez la poignée de verrouillage et enlevez le porte-capsule.  
 Levante la manija de bloqueo y retire el soporte de la cápsula.  
 Levante a alavanca e retire o porta-cápsulas.  
 Sollevare la leva di bloccaggio e togliere il supporto per le capsule.  
 Til de sluihendel op en verwijder de capsulehouder.  
 Σηκώστε τη λαβή ασφάλισης και αφαιρέστε την υποδοχή καψουλών.  
 Поднимите фиксирующую рукоятку и извлеките держатель капсулы.  
 Підніміть фіксуючу рукоятку і витягніть тримач капсули.  
 Бекіту тұтқаны көтеріп, капсула бекіткішін шығару.  
 Kilitleme kolunu kaldırın ve kapsül kabını çıkarın.

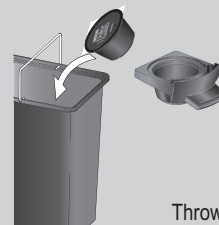

Throw away the capsule.  
 Kapsel entsorgen.  
 Jetez la capsule.  
 Deseche la cápsula.  
 Deite fora a cápsula.  
 Gettare la capsula.  
 Gooi de capsule weg.  
 Πετάξτε την κάψουλα.  
 Выбросите капсулу.  
 Викиньте капсулу.  
 Капсуланы тастау.  
 Kapsülü atın.

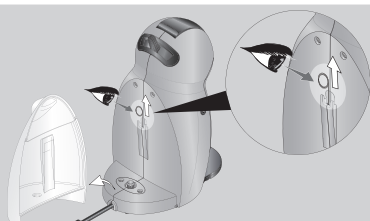

Remove the water tank and take out the cleaning needle.  
 Close the locking handle.  
 Wassertank entnehmen und Reinigungsnadel herausholen.  
 Arretierung schliessen.  
 Enlevez le réservoir d'eau et sortez l'aiguille de nettoyage.  
 Fezmez la poignée de verrouillage.  
 Retire el depósito de agua y extraiga la aguja de limpieza.  
 Cierre la manija de bloqueo.  
 Retire o reservatório de água e a agulha de limpeza. Feche a alavanca. Togliere il serbatoio dell'acqua ed estrarre l'ago di pulizia.  
 Chiudere la leva di bloccaggio.  
 Verwijder de watertank en haal de reinigingsnaald eruit.  
 Sluit de sluihendel.  
 Αφαιρέστε το δοχείο νερού και βγάλτε τη σύριγγα καθαρισμού.  
 Κλείστε τη λαβή ασφάλισης.  
 Удалите бак с водой и извлеките чистящую иглу. Закройте фиксирующую рукоятку.  
 Видаліть бак з водою і витягніть чистячу голку. Закрийте фіксуючу рукоятку.  
 Су үшін сұйыққойманы алып, тазарту инесін шығару. Бекіту тұтқасын түсіру.  
 Su haznesini çıkarın ve temizleme iğnesini alın. Kilitleme kolunu kapatın.

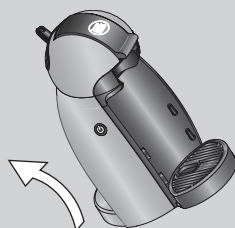

For better access to injector tilt machine.  
 Maschine für einfacheren Zugang zur Düse nach hinten kippen.  
 Pour faciliter l'accès à l'injecteur, inclinez la machine.  
 Incline a máquina para acceder mejor al inyector.  
 Para aceder ao injector com maior facilidade, incline a máquina.  
 Rovesciare la macchina per meglio poter accedere all'iniettore.  
 Kantel de machine voor een eenvoudiger toegang tot de machine.  
 Για καλύτερη πρόσβαση στον εγχυτήρα, γείρετε το μηχάνημα.  
 Для облегчения доступа к инжектору положите машину.  
 Для полегшення доступу до інжектора покладіть машину.  
 Бу беру түтігін қолдану ыңғайлығы үшін машинаны еңкейту.  
 Püskürtücüye daha kolay erişmek için, makineyi yatırın.

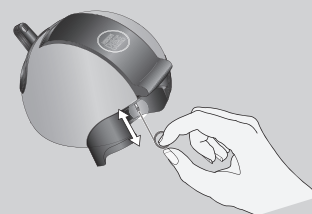

Unblock the injector with the cleaning needle.  
 Düse mit der Reinigungsnadel wieder durchgängig machen.  
 Débouchez l'injecteur avec l'aiguille de nettoyage.  
 Desbloquee el inyector con la aguja de limpieza.  
 Desobstrua o injector com a agulha de limpeza.  
 Sbloccare l'iniettore con l'ago di pulizia.  
 Deblokkeer de injector met de reinigingsnaald.  
 Ξεμπλοκάρετε τον εγχυτήρα με τη σύριγγα καθαρισμού.  
 Прочистите інжектор чистящою иглою.  
 Прочистіть інжектор чистячою голкою.  
 Бу беру түтігін тазарту инесі көмегімен тазалау.  
 Temizleme iğnesini kullanarak püskürtücünün tıkanıklığını giderin.



**EN** Descaling every 3-4 months

**DE** Entkalkung alle 3-4 Monate

**FR** D tartrage tous les 3-4 mois

**ES** Descalcificaci n cada 3-4 meses

**PT** Descalcifica o a cada 3-4 meses

**IT** Decalcificazione ogni 3-4 mesi

**NL** Om de 3-4 maanden ontkalken

**GR** Αφαίρεση αλάτων κάθε 3-4 μήνες

**RU** Удаление накипи каждые 3-4 месяца

**UK** Видалення накипу кожні 3-4 місяці

**KZ** 3-4 ай сайын таттан тазарту

**TR** Her 3-4 ayda bir kire  temizleme

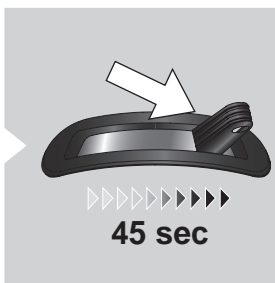
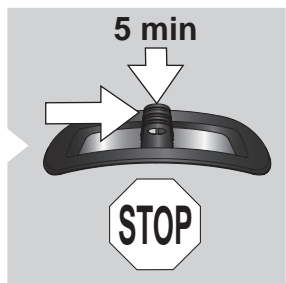
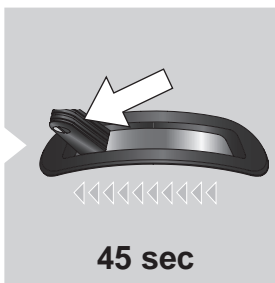
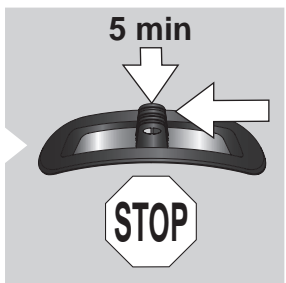
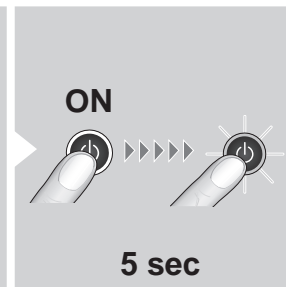
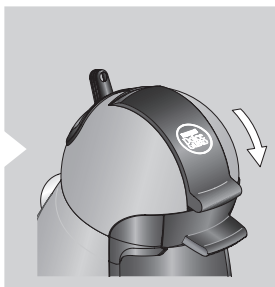
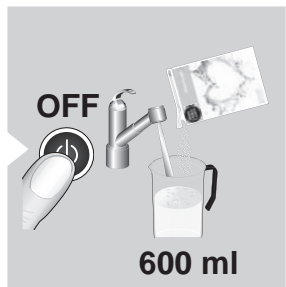
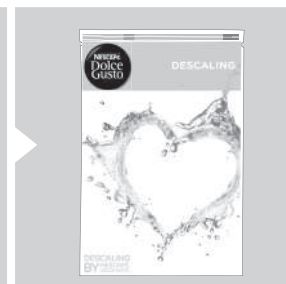
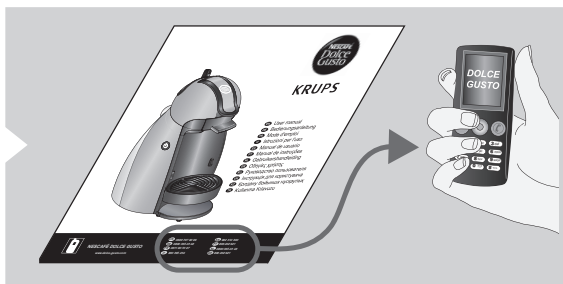
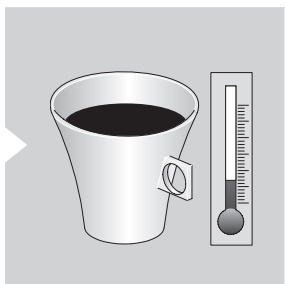

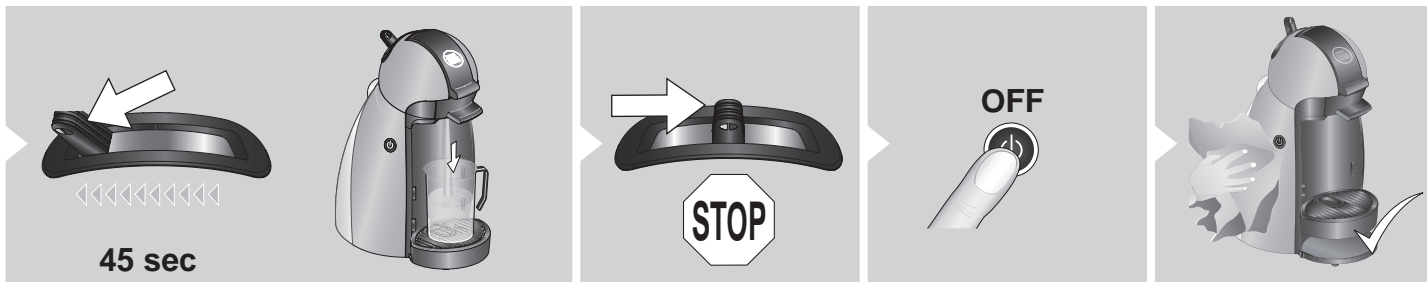



- EN Troubleshooting
- DE Störungsbehebung
- FR Dépannage
- ES Resolución de problemas
- PT Resolução de problemas
- IT Guasti

- NL Storingen oplossen
- GR Αντιμετώπιση προβλημάτων
- RU Устранение неисправностей
- UK Усунення несправностей
- KZ Ақаулықтарды іздеу
- TR Sorun giderme

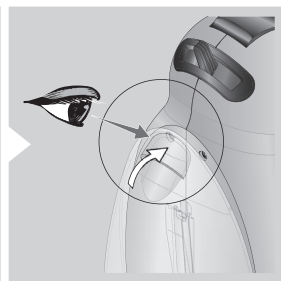
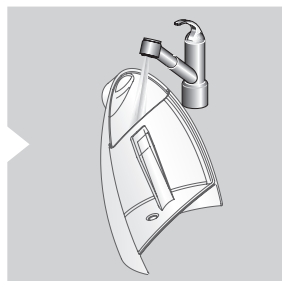
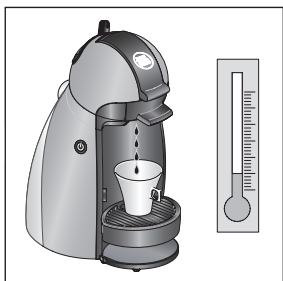
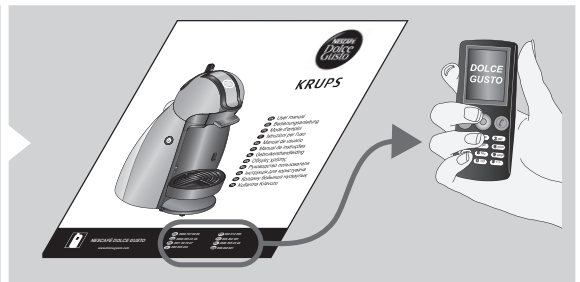
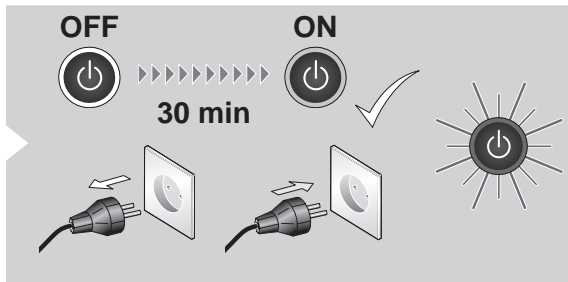
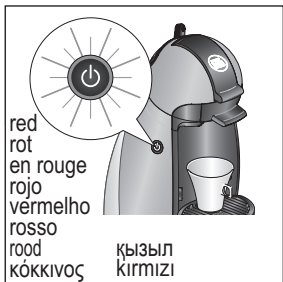
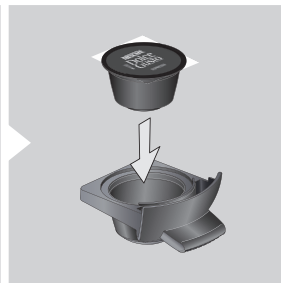
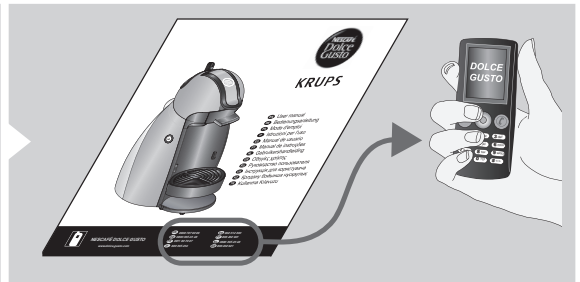
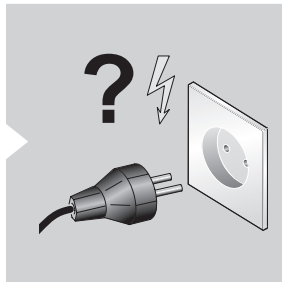
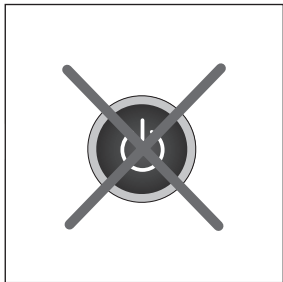









**KRUPS**

**Hotlines**



**NESCAFÉ DOLCE GUSTO**

[www.dolce-gusto.com](http://www.dolce-gusto.com)

**UK** 0800 707 60 66

**CH** 0800 86 00 85

**DE** 0800 365 23 48

**AT** 0800 365 23 48

**RU** 495 775 24 28

**UA** 0 800 50 30 10

**FR** 0800 97 07 80

**IT** 800 365 234

**ES** 900 10 21 21

**PT** 800 200 153

(dias úteis das 08:30  
às 18:30)

**NL** 0800 365 23 48

**LU** 8002 3183

**BE** 0800 93 217

**GR** 800 11 68068

**KZ** 8-800-080-2680

**TR** 0800 211 02 18  
444 31 60