

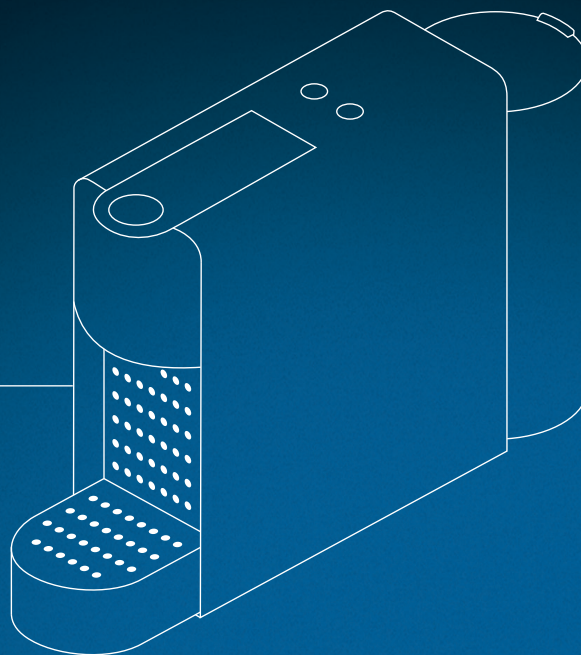

* Ma machine



ESSENZA
MINI
MY MACHINE*

KRUPS

NESPRESSO

(EN) Instruction manual	(FR) Guide de l'utilisateur	3
(DE) Bedienungsanleitung	(IT) Istruzioni per l'uso	18
(ES) Manual de instrucciones	(PT) Manual de Instruções	33
(NL) Gebruikershandleiding	(GR) Εγχειρίδιο Οδηγιών	48
(HU) Használati útmutató	(CZ) Návod k použití	65
(PL) Instrukcja obsługi	(SK) Užívateľská príručka	80

Nespresso is an exclusive system creating the ultimate Espresso, time after time. All *Nespresso* machines are equipped with a unique extraction system that guarantees up to 19 bar pressure. Each parameter has been calculated with great precision to ensure that all the aromas from each capsule can be extracted, to give the coffee body and create an exceptionally thick and smooth crema.

Nespresso est un système incomparable offrant un Espresso parfait, tasse après tasse. Toutes les machines *Nespresso* sont équipées d'un système d'extraction unique à très haute pression (jusqu'à 19 bars). Chaque paramètre est calculé avec précision pour exprimer la totalité des arômes de chaque capsule, donner du corps au café et lui offrir une crema* d'une densité et d'une onctuosité exceptionnelles.

*crema: mousse de café

⚠ CAUTION: when you see this sign, please refer to the safety precautions to avoid possible harm and damage.

i INFORMATION: when you see this sign, please take note of the advice for the correct and safe usage of your coffee machine.

⚠ ATTENTION: lorsque ce symbole apparaît, veuillez consulter les consignes de sécurité pour éviter tout danger et dommage éventuel.

i INFORMATION: lorsque ce symbole apparaît, veuillez consulter les informations au sujet de l'utilisation de votre appareil afin d'assurer une utilisation conforme et en toute sécurité.

Content / Table des matières

Packaging Content / Contenu de l'emballage	3
Safety Precautions / Consignes de sécurité	4-8
Machine Overview / Présentation de la machine	9
Specifications / Spécifications techniques	9
First Use Or after a long period of non-use / Première utilisation ou après une longue période de non-utilisation	10
Coffee Preparation / Préparation du café	10-11
Programming the Water Volume / Programmation du volume d'eau	11
Energy saving mode / Mode d'économie d'énergie	12
Reset to Factory Settings / Restauration des réglages par défaut	12
Cleaning / Nettoyage	13
Descaling / Détartrage	13-15
Emptying the System before a period of non-use and for frost protection, or before a repair / Vidange du système avant une période d'inutilisation, pour la protection contre le gel ou avant une réparation	15
Troubleshooting / Dépannage	16
Disposal and Environmental Protection / Recyclage et protection de l'environnement	16
Limited Guarantee / Garantie <i>Nespresso</i>	17
Contact <i>Nespresso</i> Club / Contacter le Club <i>Nespresso</i>	17

Packaging Content / Contenu de l'emballage

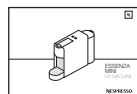

User manual
Manuel d'utilisation



«Welcome to Nespresso» Folder
Pochette de Bienvenue *Nespresso*



Nespresso capsule tasting gift
Coffret de dégustation de capsules *Nespresso*

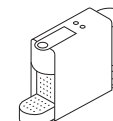

Coffee Machine
Machine à café



⚠ Caution: when you see this sign, please refer to the safety precautions to avoid possible harm and damage.

i Information: when you see this sign, please take note of the advice for the correct and safe usage of your appliance.

⚠ Caution: the safety precautions are part of the appliance. Read them carefully before using your new appliance for the first time. Keep them in a place where you can find and refer to them later on.

- The appliance is intended to prepare beverages according to these instructions.
- Do not use the appliance for anything other than its intended use.
- This appliance has been designed for indoor and non-extreme temperature

conditions use only.

- Protect the appliance from direct sunlight effect, prolonged water splash and humidity.
- This is a household appliance only. It is not intended to be used in: staff kitchen areas in shops, offices and other working environments; farm houses; by clients in hotels, motels and other residential type environments; bed and breakfast type environments.
- This appliance may be used by children of at least 8 years of age, as long as they are supervised and have been given instructions about using the appliance safely and are fully aware of the dangers involved. Cleaning and user maintenance shall not be made by children unless they are older than 8 and they are supervised by an adult.
- Keep the appliance and its cord out of reach of children under 8 years of age.
- This appliance may be used

by persons with reduced physical, sensory or mental capabilities, or whose experience or knowledge is not sufficient, provided they are supervised or have received instruction to use the appliance safely and understand the dangers.

- Children shall not use the appliance as a toy.
- The manufacturer accepts no responsibility and the guarantee will not apply for any commercial use, inappropriate handling or use of the appliance, any damage resulting from use for other purposes, faulty operation, non-professionals' repair or failure to comply with the instructions.

Avoid risk of fatal electric shock and fire.

- In case of an emergency: immediately remove the plug from the power socket.
- Only plug the appliance into suitable, easily accessible,

earthed mains connections. Make sure that the voltage of the power source is the same as that specified on the rating plate. The use of an incorrect connection voids the guarantee.

The appliance must only be connected after installation.

- Do not pull the cord over sharp edges, clamp it or allow it to hang down.
- Keep the cord away from heat and damp.
- If the supply cord or the plug are damaged, they must be replaced by the manufacturer, its service agent or similarly qualified persons, in order to avoid all risks.
- If the cord or the plug are damaged, do not operate the appliance. Return the appliance to the *Nespresso Club* or to a *Nespresso* authorized representative.
- If an extension cord is

required, use only an earthed cord with a conductor cross-section of at least 1.5 mm² or matching input power.

- To avoid hazardous damage, never place the appliance on or beside hot surfaces such as radiators, stoves, ovens, gas burners, open flame, or similar.
- Always place it on a horizontal, stable and even surface. The surface must be resistant to heat and fluids, like water, coffee, descaler or similar.
- Disconnect the appliance from the mains when not in use for a long period. Disconnect by pulling out the plug and not by pulling the cord itself or the cord may become damaged.
- Before cleaning and servicing, remove the plug from the mains socket and let the appliance cool down.
- To disconnect the appliance, stop any preparation, then remove the plug from the power socket.

- Never touch the cord with wet hands.
- Never immerse the appliance or part of it in water or other liquid.
- Never put the appliance or part of it in a dishwasher.
- Electricity and water together is dangerous and can lead to fatal electrical shocks.
- Do not open the appliance. Hazardous voltage inside!
- Do not put anything into any openings. Doing so may cause fire or electrical shock!
- The use of accessory attachments not recommended by the manufacturer may result in fire, electric shock or injury to persons.

Avoid possible harm when operating the appliance.

- Never leave the appliance unattended during operation.
- Do not use the appliance if it is damaged, has been dropped or not operating perfectly. Immediately

remove the plug from the power socket. Contact the *Nespresso Club* or *Nespresso* authorized representative for examination, repair or adjustment.

- A damaged appliance can cause electrical shocks, burns and fire.
- Always completely close the lever and never lift it during operation. Scalding may occur.
- Do not put fingers under coffee outlet, risk of scalding.
- Do not put fingers into capsule compartment or the capsule shaft. Danger of injury!
- Water could flow around a capsule when not perforated by the blades and damage the appliance.
- Never use an already used, damaged or deformed capsule.
- If a capsule is blocked in the capsule compartment, turn the machine off and unplug it before any operation. Call the *Nespresso Club* or *Nespresso*

authorized representative.

- Always fill the water tank with cold, fresh drinking water.
- Empty water tank if the appliance will not be used for an extended time (holidays, etc.).
- Replace water in water tank when the appliance is not operated for a weekend or a similar period of time.
- Do not use the appliance without the drip tray and drip grid to avoid spilling any liquid on surrounding surfaces.
- Do not use any strong cleaning agent or solvent cleaner. Use a damp cloth and mild cleaning agent to clean the surface of the appliance.
- To clean machine, use only clean cleaning tools.
- When unpacking the machine, remove the plastic film and dispose.
- This appliance is designed for *Nespresso* coffee capsules available exclusively through the *Nespresso Club* or your *Nespresso* authorized

EN Safety Precautions

FR

representative.

- All *Nespresso* appliances pass stringent controls. Reliability tests under practical conditions are performed randomly on selected units. This can show traces of any previous use.
- *Nespresso* reserves the right to change instructions without prior notice.

Descaling

- *Nespresso* descaling agent, when used correctly, helps ensure the proper functioning of your machine over its lifetime and that your coffee experience is as perfect as the first day.
- Descale according to user manual recommendations.

SAVE THESE INSTRUCTIONS
Pass them on to any subsequent user.

This instruction manual is also available as a PDF at nespresso.com

Consignes de Sécurité



⚠ Attention: lorsque ce symbole apparaît, veuillez consulter les mesures de sécurité pour éviter d'éventuels dangers et dommages.

ℹ Information: lorsque ce symbole apparaît, veuillez prendre connaissance du conseil pour une utilisation sûre et conforme de votre appareil.

⚠ Attention: les consignes de sécurité font partie de l'appareil. Veuillez les lire attentivement avant d'utiliser votre nouvel appareil. Gardez-les dans un endroit où vous pourrez les retrouver et vous y référer ultérieurement.

- L'appareil est conçu pour préparer des boissons conformément à ces instructions.
- N'utilisez pas l'appareil pour

d'autres usages que ceux prévus.

- Cet appareil a été conçu seulement pour un usage intérieur, pour un usage dans des conditions de températures non extrêmes.
 - Protégez votre appareil des effets directs des rayons du soleil, des éclaboussures d'eau et de l'humidité.
 - Cet appareil est prévu seulement pour une utilisation domestique et des utilisations similaires comme: les espaces cuisine dans les magasins, les bureaux ou autres environnements de travail, les fermes; une utilisation par les clients dans les hôtels, les chambres d'hôtes et autres environnements résidentiels ou du type bed&breakfast.
 - Cet appareil peut être utilisé par des enfants âgés d'au moins 8 ans, à condition qu'ils bénéficient d'une surveillance ou qu'ils aient reçu des instructions quant à l'utilisation de l'appareil
- en toute sécurité et qu'ils comprennent bien les dangers encourus. Le nettoyage et l'entretien par l'utilisateur ne doivent pas être effectués par des enfants, à moins qu'ils ne soient âgés de plus de 8 ans et qu'ils soient sous la surveillance d'un adulte.
- Conservez l'appareil et son câble hors de portée des enfants âgés de moins de 8 ans.
 - Cet appareil peut être utilisé par des personnes dont les capacités physiques, sensorielles ou mentales sont réduites ou dont l'expérience ou les connaissances ne sont pas suffisantes, à condition qu'ils bénéficient d'une surveillance ou qu'ils aient reçu des instructions quant à l'utilisation de l'appareil en toute sécurité et en comprennent bien les dangers potentiels.
 - Les enfants ne doivent pas utiliser l'appareil comme un jouet.
 - Le fabricant décline toute

responsabilité et la garantie ne s'appliquera pas en cas d'usage commercial, d'utilisations ou de manipulations inappropriées, de dommages résultant d'un usage incorrect, d'un fonctionnement erroné, d'une réparation par un non professionnel ou du non respect des instructions.

Évitez les risques d'incendie et de choc électrique fatal.

- En cas d'urgence: débranchez immédiatement l'appareil de la prise électrique.
- Branchez l'appareil uniquement à des prises adaptées, facilement accessibles et reliées à la terre. Assurez-vous que la tension de la source d'énergie soit la même que celle indiquée sur la plaque signalétique. L'utilisation d'un branchement inadapté annule la garantie.

L'appareil doit être branché uniquement après l'installation.

- Ne tirez pas le cordon d'alimentation sur des bords tranchants, attachez-le ou laissez-le pendre.
- Gardez le cordon d'alimentation loin de la chaleur et de l'humidité.
- Si le cordon d'alimentation ou la prise sont endommagés, ils doivent être remplacés par le fabricant, son agent après-vente ou des personnes de même qualification, afin d'éviter tous risques.
- Si le cordon d'alimentation ou la prise sont endommagés, ne faites pas fonctionner l'appareil, afin d'éviter un danger. Retournez votre appareil au Club *Nespresso* ou à un revendeur *Nespresso* agréé
- Si une rallonge électrique s'avère nécessaire, n'utilisez qu'un câble relié à la terre, dont le conducteur a une

section d'au moins 1.5 mm².

- Afin d'éviter de dangereux dommages, ne placez jamais l'appareil sur ou à côté de surfaces chaudes telles que les radiateurs, les cuisinières, les fours, les brûleurs à gaz, les feux nus, ou des sources de chaleur similaires.
- Placez-le toujours sur une surface horizontale, stable et régulière. La surface doit être résistante à la chaleur et aux fluides comme: l'eau, le café, le détartrant ou autres.
- Débranchez l'appareil de la prise électrique lorsqu'il n'est pas utilisé pendant une période prolongée.
- Débranchez en tirant par la fiche et non par le cordon d'alimentation ou il pourrait être endommagé.
- Avant le nettoyage et l'entretien de votre appareil, débranchez-le de la prise électrique et laissez-le refroidir.
- Pour débrancher l'appareil, arrêtez la préparation, puis retirez la fiche de la prise d'alimentation.
- Ne touchez jamais le fil électrique avec des mains mouillées.
- Ne plongez jamais l'appareil, en entier ou en partie, dans l'eau ou dans d'autres liquides.
- Ne mettez jamais l'appareil ou une partie de celui-ci dans un lave-vaisselle.
- L'électricité et l'eau ensemble sont dangereux et peuvent conduire à des chocs électriques mortels.
- N'ouvrez pas l'appareil. Voltage dangereux à l'intérieur.
- Ne mettez rien dans les ouvertures. Cela pourrait provoquer un incendie ou un choc électrique!
- L'utilisation d'accessoires non recommandés par le fabricant peut entraîner un incendie, un choc électrique ou des blessures.

Évitez les dommages possibles lors de l'utilisation de l'appareil.

- Ne laissez jamais l'appareil sans surveillance pendant son fonctionnement.
- Ne pas utiliser l'appareil s'il est endommagé, s'il est tombé ou s'il ne fonctionne pas parfaitement. Débranchez-le immédiatement de la prise électrique. Contactez le Club *Nespresso* ou un revendeur *Nespresso* agréé, pour la réparation ou le réglage de votre appareil.
- Un appareil endommagé peut provoquer des chocs électriques, brûlures et incendies.
- Refermez toujours bien complètement le levier et ne le soulevez jamais pendant le fonctionnement, des brûlures peuvent se produire.
- Ne mettez pas vos doigts sous la sortie café, il y a un risque de brûlure.
- Ne mettez pas vos doigts dans le compartiment à

capsules ou dans le bac de récupération des capsules. Il existe un risque de blessure.

- L'eau peut s'écouler autour d'une capsule, quand celle-ci n'a pas été perforée par les lames, et endommager l'appareil.
 - N'utilisez jamais une capsule usagée, endommagée ou déformée.
 - Si une capsule est bloquée dans le compartiment à capsules, éteignez l'appareil et débranchez-le avant toute opération. Appelez le Club *Nespresso* ou un revendeur *Nespresso* agréé.
 - Remplissez toujours le réservoir avec de l'eau fraîche, potable et froide.
 - Videz le réservoir d'eau si l'appareil n'est pas utilisé pendant une durée prolongée (vacances etc. . .).
 - Remplacez l'eau du réservoir d'eau quand l'appareil n'est pas utilisé pendant un week-end ou une période de temps similaire.
- N'utilisez pas l'appareil sans le bac d'égouttage et sa grille afin d'éviter de renverser du liquide sur les surfaces environnantes.
 - Ne nettoyez jamais votre appareil avec un produit d'entretien ou un solvant. Utilisez un chiffon humide et un détergent doux pour nettoyer la surface de l'appareil.
 - Pour nettoyer la machine, utilisez uniquement du matériel propre.
 - Lors du déballage de l'appareil, retirez le film plastique sur la grille d'égouttage.
 - Cet appareil est conçu pour des capsules de café *Nespresso* disponibles exclusivement via le Club *Nespresso* ou votre revendeur *Nespresso* agréé.
 - Tous les appareils *Nespresso* sont soumis à des contrôles sévères. Des tests de fiabilité, dans des conditions réelles d'utilisation, sont effectués au hasard sur des unités

sélectionnées. Certains appareils peuvent donc montrer des traces d'une utilisation antérieure.

- *Nespresso* se réserve le droit de modifier sans préavis la notice d'utilisation.

Détartrage

- Lorsqu'il est utilisé correctement, le détartrant *Nespresso* permet d'assurer le bon fonctionnement de votre machine tout au long de sa durée de vie et de vous garantir une expérience de dégustation optimale, tasse après tasse.
- Effectuez le détartrage selon les instructions fournies dans ce manuel.

CONSERVEZ LES INSTRUCTIONS SUIVANTES Transmettez-les aux utilisateurs ultérieurs. Ce manuel d'instruction est également disponible en version PDF sur [nespresso.com](https://www.nespresso.com)

Machine Overview / Présentation de la machine

EN

FR

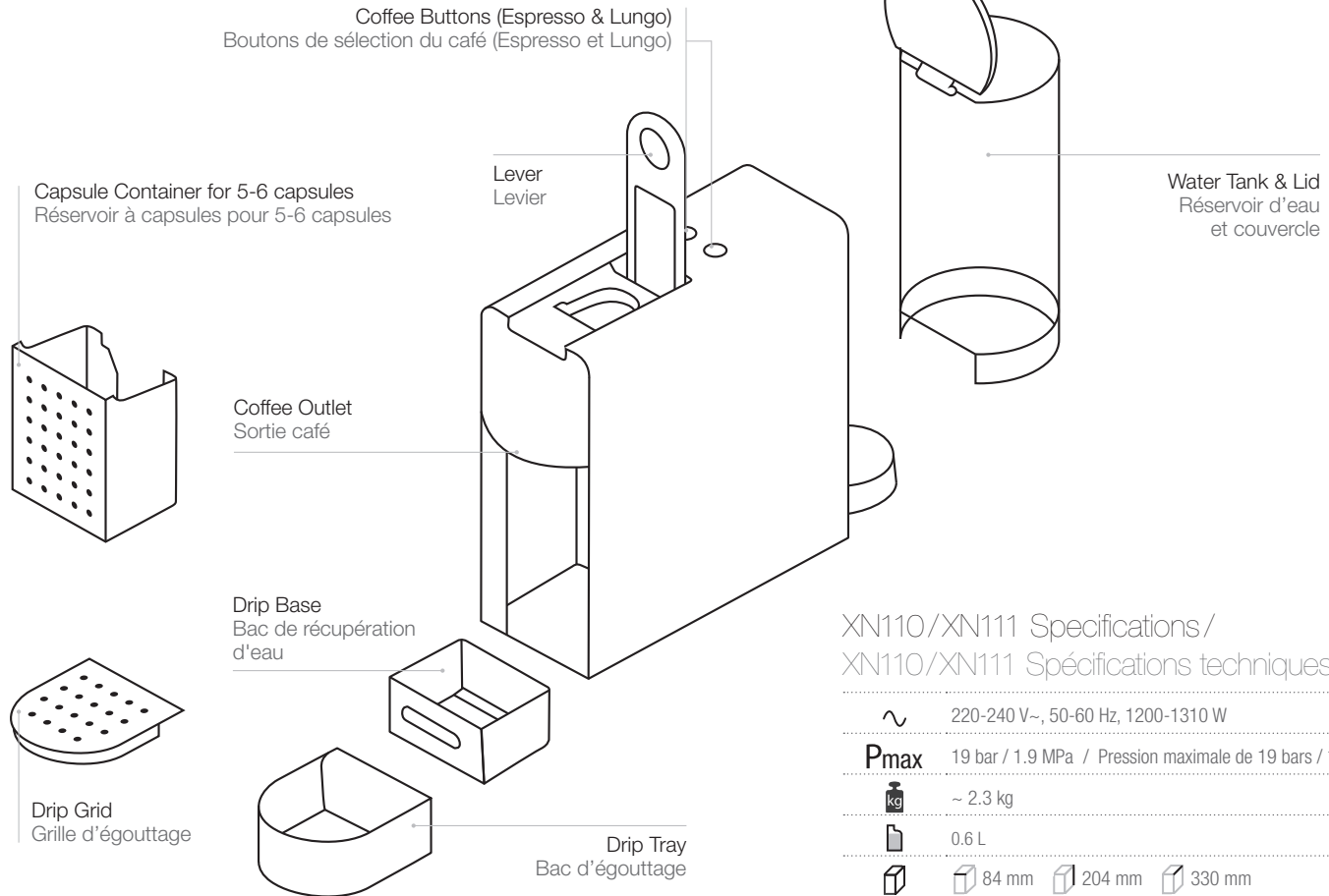

XN110/XN111 Specifications / XN110/XN111 Spécifications techniques

~ 220-240 V~, 50-60 Hz, 1200-1310 W

P_{max} 19 bar / 1.9 MPa / Pression maximale de 19 bars / 1.9 MPa

kg ~ 2.3 kg

l 0.6 L

mm 84 mm 204 mm 330 mm

- (EN) First use or after a long period of non-use /
 (FR) Première utilisation ou après une longue période de non-utilisation

⚠ First, read the safety precautions to avoid risks of fatal electrical shocks and fire.

⚠ Veuillez lire les consignes de sécurité pour éviter les risques de décharges électriques mortelles et d'incendie.

i Factory settings: Espresso cup: 40 ml, Lungo cup: 110 ml; Auto Off mode: 9 mins.
 Les réglages par défaut: tasse Espresso: 40 ml, Tasse Lungo: 110 ml, Mode veille: 9 min.

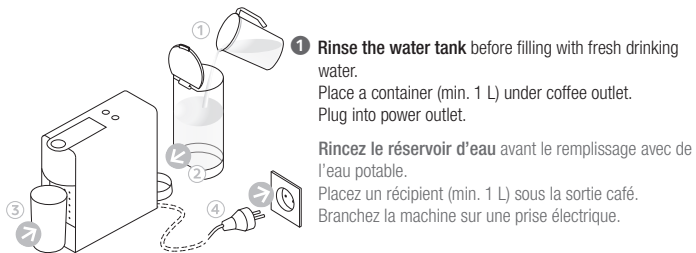

1 Rinse the water tank before filling with fresh drinking water.
 Place a container (min. 1 L) under coffee outlet.
 Plug into power outlet.

Rincez le réservoir d'eau avant le remplissage avec de l'eau potable.
 Placez un récipient (min. 1 L) sous la sortie café.
 Branchez la machine sur une prise électrique.

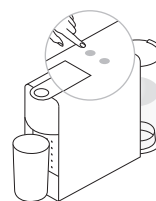

2 To turn the machine ON, press either the Espresso or Lungo button.
 - Blinking Lights: heating up (25 seconds)
 - Steady Lights: ready

Pour allumer la machine, appuyez sur le bouton Espresso ou Lungo.
 Voyants clignotants: la machine est en mode préchauffage (25 secondes)
 Voyants fixes: la machine est prête

3 Press the Lungo button to rinse the machine. Repeat 3 times.

Appuyez sur le bouton Lungo pour rincer la machine. Répétez 3 fois cette opération.

4 To turn the machine off before automatic Auto Off mode, press both the Espresso and Lungo buttons simultaneously.

Pour éteindre la machine avant le mode de mise hors tension automatique, appuyez simultanément sur les boutons Espresso et Lungo.

Coffee Preparation / Préparation du café

1 To turn the machine ON, press either the Espresso or Lungo button.
 Blinking Lights: heating up (25 seconds)
 Steady Lights: ready

Pour allumer la machine, appuyez sur le bouton Espresso ou Lungo.
 Voyants clignotants: la machine est en mode préchauffage (25 secondes)
 Voyants fixes: la machine est prête

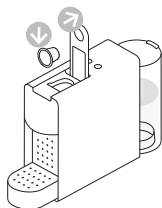

2 Lift the lever completely and insert the capsule.

Relevez complètement le levier et insérez une capsule.

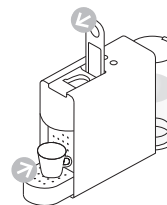

3 Close the lever and place a cup under the coffee outlet.

Abaissez le levier et placez votre tasse sous la sortie café.

Coffee Preparation / Préparation du café

EN

FR

- ⚠ **Never lift the lever** during operation and refer to the important safeguards to avoid possible harm when operating the appliance.
- ⚠ **Ne relevez jamais le levier** lors du fonctionnement de la machine et consultez les consignes de sécurité pour éviter les dommages liés à son utilisation.

i During heat up, you can press either coffee button while blinking. The coffee will then flow automatically when the machine is ready.
Lors du préchauffage, vous pouvez appuyer sur l'un des boutons de sélection du café qui clignotent. Le café s'écoulera automatiquement lorsque la machine sera prête.



- 4 Press the Espresso (40 ml) or the Lungo (110 ml) button to start.** Preparation will stop automatically. To stop the coffee flow or top up your coffee, press again.

Appuyez sur le bouton Espresso (40 ml) ou Lungo (110 ml) pour démarrer.
La préparation s'arrête automatiquement. Pour interrompre l'écoulement du café ou le prolonger, appuyez de nouveau sur le bouton.

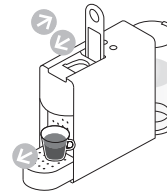

- 5 Remove the cup.** Lift and close the lever to eject the capsule into the used capsule container.
Retirez votre tasse. Relevez le levier pour éjecter la capsule dans le bac à capsules usagées.

Programming the Water Volume / Programmation du volume d'eau

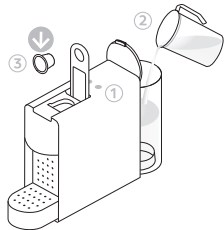

- 1 Turn the machine on** and wait for it to be in ready mode (steady lights).
Fill the water tank with fresh drinking water and insert the capsule.

Allumez la machine et attendez qu'elle soit prête (voyants fixes).
Remplissez le réservoir d'eau avec de l'eau potable et insérez la capsule.

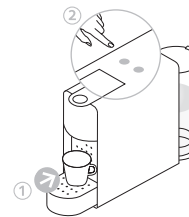

- 2 Place a cup** under the coffee outlet.
Press and hold the Espresso or Lungo button.
Release button once the desired volume is served.
LED will blink fast 3 times to confirm new setting.
Water volume level is now stored.

Placez une tasse sous la sortie café.
Appuyez et maintenez enfoncé le bouton Espresso ou Lungo.
Relâchez le bouton lorsque le volume souhaité est atteint.
Le voyant clignote rapidement 3 fois pour confirmer le nouveau réglage.
Le niveau du volume d'eau est maintenant mémorisé.

EN Energy saving mode / Mode d'économie d'énergie

FR



This machine is equipped with an energy saving feature.
Cette machine est équipée d'une fonction d'économie d'énergie.



The machine will automatically enter Auto Off mode after 9 minutes.
La machine s'éteint automatiquement après 9 minutes de non-utilisation.

To change this setting: Pour modifier ce réglage:



> 5 sec

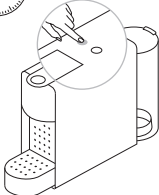

- 1 **With machine turned off**, press and hold the Espresso button for 5 seconds.
The Espresso button will blink to indicate the current setting.

Éteignez la machine et appuyez et maintenez le bouton Espresso pendant 5 secondes.
Le bouton Espresso clignote pour indiquer le réglage actuel.

- 2 **To change this setting** press the Espresso button:
One time for Auto Off mode after 30 minutes.
One more time for Auto Off mode after 9 minutes.

- ☀ 1x Single blinking: 9 mins mode
- ☀ 2x Double blinking: 30 mins mode

Pour modifier ce réglage, appuyez sur le bouton Espresso:
Une fois pour activer le mode de mise hors tension automatique au bout de 30 minutes.
Deux fois pour activer le mode de mise hors tension automatique au bout de 9 minutes.

- ☀ 1x Clignotement simple: mise hors tension au bout de 9 min
- ☀ 2x Clignotement double: mise hors tension au bout de 30 min



> 5 sec

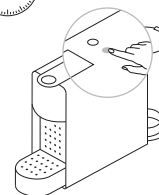

- 3 **To exit the energy saving mode** press the Lungo button for 5 seconds.

Pour quitter le mode d'économie d'énergie appuyez sur le bouton Lungo pendant 5 secondes.

Reset to Factory Settings / Restauration des réglages par défaut



Factory settings: Espresso cup: 40 ml, Lungo cup: 110 ml; Auto Off mode: 9 minutes.
Réglages par défaut: longueur de tasse Espresso: 40 ml, longueur de tasse Lungo: 110 ml; mode de mise hors tension automatique: 9 minutes.



> 5 sec

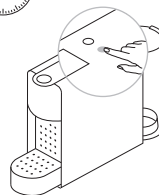

- 1 **With machine turned off**, press and hold down the Lungo button for 5 seconds.

Éteignez la machine et appuyez sur le bouton Lungo pendant 5 secondes.

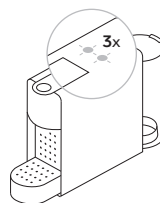

- 2 **LEDs will blink** fast 3 times to confirm machine has been reset to factory settings.

Les voyants clignotent rapidement 3 fois pour confirmer que les réglages par défaut de la machine ont été réinitialisés.

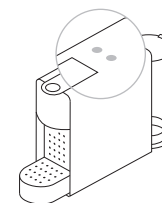

- 3 **LEDs will then continue** to blink normally, as heating up, until ready.
- Steady Lights: ready

Les voyants continuent de clignoter normalement tout au long de la phase de préchauffage jusqu'à ce que la machine soit prête.
- Voyants allumés en continu: prêt

- ⚠ **Risk of fatal electrical shock and fire.** Never immerse the appliance or part of it in water. / Be sure to unplug the machine before cleaning. / Do not use any strong cleaning agent or solvent cleaner. / Do not use sharp objects, brushes or sharp abrasives. / Do not place in a dishwasher.
- ⚠ **Risque d'incendie et de décharge électrique mortelle!** Ne plongez jamais la machine, en tout ou partie, dans l'eau. / Pensez à débrancher la machine avant de la nettoyer. / Ne nettoyez jamais votre machine avec un produit d'entretien ou un solvant puissant. / N'utilisez pas d'objets pointus, de brosses ou de produits abrasifs. / Ne placez pas la machine au lave-vaisselle.



- 1 **Empty the drip tray**, the drip base and the capsule container every day. Also remove the water tank with its lid and clean them all with odorless detergent and rinse with warm / hot water.

Videz tous les jours le bac d'égouttage, le bac de récupération d'eau et le bac à capsules usagées. Retirez également le réservoir d'eau et son couvercle, nettoyez-les avec un détergent inodore, puis rincez-les à l'eau chaude.

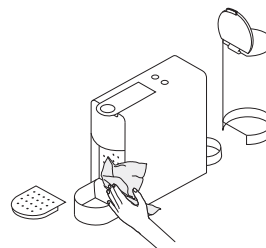

- 2 **Dry with a fresh and clean towel**, cloth or paper and reassemble all parts. Clean the coffee outlet and inside the machine regularly with a damp cloth.

Séchez-les à l'aide d'une serviette, d'un chiffon ou de papier absorbant propre et doux, puis assemblez de nouveau toutes les pièces. Nettoyez régulièrement la sortie café et l'intérieur de la machine avec un chiffon humide.

Descaling / Détartrage

- ⚠ **The descaling solution can be harmful.** Avoid contact with eyes, skin and surfaces. The following table will indicate the descaling frequency required for the optimum performance of your machine, based on water hardness. For any additional questions you may have regarding descaling, please contact your *Nespresso Club*.
- ⚠ **Le liquide détartrant peut être nocif.** Évitez tout contact avec les yeux, la peau et les surfaces. Selon la dureté de l'eau, le tableau ci-après indique la fréquence de détartrage nécessaire pour garantir un fonctionnement optimal de votre machine. Pour toute question supplémentaire concernant le détartrage, veuillez contacter votre *Club Nespresso*.

EN

Descaling / D tartrage

FR

www.nespresso.com/descaling / www.nespresso.com/descaling

i Duration approximately 15 minutes.
Dur e approximative: 15 minutes.

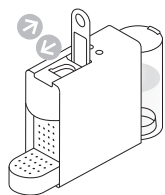

1 Lift and close the lever to eject the capsule into the used capsule container.

Relevez et fermez le levier pour  jecter la capsule dans le bac   capsules usag es.

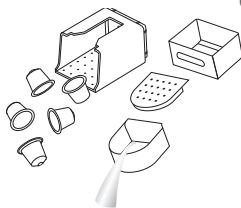

2 Empty the drip tray, drip base and used capsule container.

Videz le bac d' gouttage, le bac de r cup ration d'eau et le bac   capsules usag es.

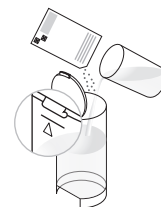

3 Pour 1 Nespresso descaling liquid sachet into the water tank. Fill the water tank up to the 0.6 L line with fresh drinking water.

Versez 1 sachet de d tartrage liquide Nespresso dans le r servoir d'eau. Remplissez le r servoir d'eau potable jusqu'au niveau 0.6 L.

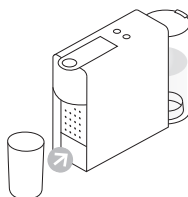

4 Place a container (min. volume 1 L) under the coffee outlet.

Placez un r cipient (d'au moins 1 L) sous la sortie caf .



> 5 sec



5 To enter the descaling mode, while the machine is turned on, press both the Espresso and Lungo buttons for 5 seconds.

Pour activer le mode de d tartrage lorsque la machine est allum e, appuyez simultan ment sur les boutons Espresso et Lungo pendant 5 secondes.

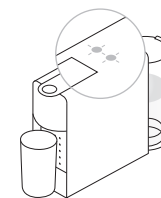

6 Both LEDs blink.

Les deux voyants clignotent.

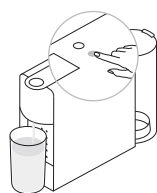

7 Press the Lungo button and wait until the water tank is empty.

Appuyez sur le bouton Lungo et attendez que le r servoir d'eau soit vide.

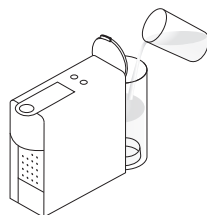

8 Refill the water tank with the used descaling solution collected in the container and repeat steps 4 and 7.

Remplissez de nouveau le r servoir d'eau avec la solution de d tartrage usag e r cup r e dans le r cipient, puis r p tez les  tapes 4 et 7.



9 Empty and rinse the water tank. Fill with fresh drinking water.

Videz et rincez le r servoir d'eau. Remplissez-le d'eau potable.

- 10 **When ready**, repeat steps 4 and 7 to now rinse the machine. Repeat twice.

Répétez ensuite les étapes 4 et 7 pour rincer la machine. Répétez cette opération deux fois.

- 11 **To exit the descaling mode**, press both the Espresso and Lungo buttons for 5 seconds.

Pour quitter le mode de détartrage, appuyez simultanément sur les boutons Espresso et Lungo pendant 5 secondes.



- 12 **Empty** the drip base.

Videz le bac de récupération d'eau.

Water hardness: / Dureté de l'eau:

	fH	dH	CaCO ₃	Descaling after: / Détartrage après:
H (HIGH) / (ÉLEVÉE)	36	20	360 mg/l	 (40 ml) 300
M (MEDIUM) / (MODÉRÉE)	18	10	180 mg/l	600
L (LOW) / (FAIBLE)	0	0	0mg/l	1200

fH French degree / Degré français

dH German Grade / Degré allemand

CaCO₃ Calcium Carbonate / Carbonate de calcium

Emptying the system before a period of non-use and for frost protection, or before a repair /

Vidange du système avant une période d'inutilisation, pour la protection contre le gel ou avant une réparation

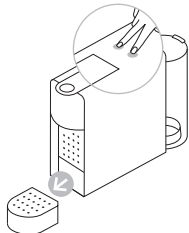

- 1 **To enter the emptying mode**, press both the Espresso and Lungo buttons to turn the machine off.

Pour procéder à la vidange, appuyez simultanément sur les boutons Espresso et Lungo afin d'éteindre la machine.

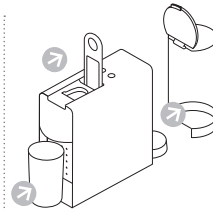

- 2 **Remove** the water tank and open the lever. Place a container under the coffee outlet.

Retirez le réservoir et relevez le levier. Placez un récipient sous la sortie café.

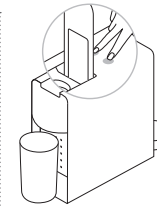

- 3 **Press both** the Espresso and Lungo buttons for 5 seconds. Both lights blink alternatively.

Appuyez simultanément sur la touche Espresso et Lungo pendant 5 secondes. Les deux voyants clignotent alternativement.

- 4 **Emptying process begins.** Machine switches off automatically when procedure is finished.

Le processus de vidange commence. La machine s'éteint automatiquement lorsque la procédure est terminée.

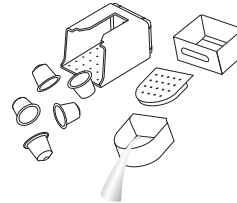

- 5 **Close** the lever. Empty and clean the used capsule container, the drip tray and the drip base.

Abaissez le levier. Videz et nettoyez le bac à capsules usagées, le bac d'égouttage et le bac de récupération d'eau.

EN

Troubleshooting / Dépannage

FR

No light indicator.

- **Check** the power outlet, plug, voltage, and fuse. In case of problems, **call** the *Nespresso* Club.

No coffee, no water.

- First use: **fill** water tank with warm water (max. 55° C) and **run through** machine according to instructions on page 10.
- Water tank is empty. **Fill** water tank.
- **Descale** if necessary; see Descaling section.

Coffee comes out very slowly.

- Flow speed depends on the coffee variety.
- **Descale** if necessary; see Descaling section.

Coffee is not hot enough.

- **Preheat** cup.
- **Descale** if necessary.

Capsule area is leaking (water in capsule container).

- **Position** capsule correctly. If leakages occur, **call** the *Nespresso* Club.

Irregular blinking.

- **Send** appliance to repair or **call** the *Nespresso* Club.

No coffee, just water runs out (despite inserted capsule).

- In case of problems, **call** the *Nespresso* Club.

Aucun voyant lumineux.

- **Vérifiez** l'alimentation secteur, la prise, la tension et le fusible. En cas de problèmes, **appelez** le Club *Nespresso*.

Aucun écoulement de café ou d'eau.

- Première utilisation: **remplissez** le réservoir d'eau chaude (à 55 °C maximum) et **faites la couler** dans la machine conformément aux instructions de la page 10.
- Le réservoir d'eau est vide. **Remplissez** le réservoir d'eau.
- **Détartez** la machine si nécessaire ; voir la section Détartage.

Écoulement très lent du café.

- La vitesse d'écoulement dépend de la variété du café.
- **Détartez** si nécessaire; voir section Détartage.

Le café n'est pas assez chaud.

- **Préchauffez** la tasse.
- **Détartez** la machine si nécessaire.

Fuite autour de la capsule (présence d'eau dans le bac à capsules).

- **Insérez** correctement la capsule. En cas de fuite, **appelez** le Club *Nespresso*.

Clignotement intermittent.

- **Envoyez** la machine au service réparation ou **appelez** le Club *Nespresso*.

Aucun écoulement de café, distribution d'eau uniquement (malgré la présence d'une capsule).

- En cas de problème, **appelez** le Club *Nespresso*.

Disposal and environmental protection / Recyclage et protection de l'environnement

This appliance complies with the EU Directive 2012/19/EC. Packaging materials and appliance contain recyclable materials.

Your appliance contains valuable materials that can be recovered or can be recycled. Separation of the remaining waste materials into different types facilitates the recycling of valuable raw materials. Leave the appliance at a collection point. You can obtain information on disposal from your local authorities.

To know more about *Nespresso* sustainability strategy, go to www.nespresso.com/positive

Cette machine est conforme à la directive européenne 2012/19/CE. Les éléments d'emballage et la machine contiennent des matériaux recyclables. Votre machine a été conçue à partir de matériaux de valeur pouvant être récupérés ou recyclés. Le tri des déchets restants en différentes catégories facilite le recyclage de ces matières premières. Déposez votre machine dans un point de collecte. Renseignez-vous auprès de vos autorités locales sur les modes de collecte.

Pour plus d'informations sur la stratégie de *Nespresso* en matière de développement durable, rendez-vous sur www.nespresso.com/entreprise

Limited Guarantee / Garantie

EN

FR

Krups guarantees this product against defects in materials and workmanship for a period of two years from the date of purchase. During this period, Krups will either repair or replace, at its discretion, any defective product at no charge to the owner. Replacement products or repaired parts will be guaranteed for only the unexpired portion of the original guarantee or six months, whichever is greater. This limited guarantee does not apply to any defect resulting from accident, misuse, improper maintenance, or normal wear and tear. Except to the extent allowed by applicable law, the terms of this limited guarantee do not exclude, restrict or modify, and are in addition to, the mandatory statutory rights applicable to the sale of the product to you. If you believe your product is defective, contact Krups for instructions on where to send or bring it for repair.

Krups garantit ce produit contre tous les défauts matériels et de fabrication pour une période de deux ans à compter de la date d'achat. Pendant cette période, Krups réparera ou remplacera, à sa discrétion, tout produit défectueux, sans frais supplémentaires pour son propriétaire. Les produits de remplacement ou les pièces réparées seront exclusivement garanties pour la part non expirée de la garantie initiale ou pendant six mois, la durée retenue étant la plus longue. Cette garantie limitée ne s'applique pas à un quelconque défaut résultant d'un accident, d'un usage incorrect, d'un entretien mal assuré, ou d'une usure normale. Sauf dans la mesure où cela est prévu par la législation en vigueur, les conditions de cette garantie limitée n'excluent, ni ne restreignent, ni ne modifient les droits légaux obligatoires relatifs à votre achat du produit, voire y sont complémentaires. Si vous estimez que votre produit est défectueux, contactez Krups pour obtenir des précisions sur l'adresse à laquelle il convient de l'envoyer ou de l'apporter pour en obtenir la réparation.

Contact the *Nespresso* Club / Contactez le Club *Nespresso*

As we may not have foreseen all uses of your appliance, should you need any additional information, in case of problems or simply to seek advice, call the *Nespresso* Club or your *Nespresso* authorized representative. Contact details for your nearest *Nespresso* Club or your *Nespresso* authorized representative can be found in the «Welcome to *Nespresso*» folder in your machine box or at nespresso.com

N'ayant pas envisagé toutes les conditions d'utilisation de votre machine, appelez le Club *Nespresso* ou votre revendeur *Nespresso* agréé si vous avez besoin d'informations supplémentaires, en cas de problème ou tout simplement pour obtenir un conseil. Les coordonnées de votre Club *Nespresso* ou de votre revendeur *Nespresso* agréé le plus proche se trouvent dans la pochette «Bienvenue chez *Nespresso*» glissée dans l'emballage de votre machine ou disponible sur www.nespresso.com

DE Bedienungsanleitung / Istruzioni per l'uso

IT

Nespresso ist ein exklusives System, das zu jeder Zeit den perfekten Espresso zubereitet. Alle *Nespresso* Maschinen sind mit einem patentierten Extraktionssystem ausgestattet, das einen Druck von bis zu 19 bar garantiert. Jeder einzelne Parameter wurde strengen Kontrollen unterzogen, um die Aromenvielfalt, den Körper sowie die unvergleichbare Crema zum Ausdruck zu bringen.

Nespresso è un sistema esclusivo per la preparazione di un Espresso eccezionale, tazzina dopo tazzina. Tutte le macchine *Nespresso* sono dotate di un sistema unico che garantisce l'estrazione a 19 bar di pressione. Ogni parametro è stato calcolato con la massima precisione affinché siano estratti tutti gli aromi da ogni capsula, per dare corpo al caffè e ottenere una crema particolarmente densa e morbida.

⚠ VORSICHT: Wenn Sie dieses Zeichen sehen, halten Sie sich bitte an die Sicherheitshinweise, um mögliche Gefahren und Schäden zu vermeiden.

ℹ INFORMATION: Wenn Sie dieses Zeichen sehen, befolgen Sie den Hinweis für einen sicheren und einwandfreien Betrieb Ihrer Kaffeemaschine.

⚠ ATTENZIONE: in presenza di questo simbolo, leggere le precauzioni di sicurezza per evitare eventuali danni.

ℹ INFORMAZIONI: in presenza di questo simbolo, leggere le indicazioni per un uso sicuro e adeguato dell'apparecchio.

Inhalt / Contenuto

Verpackungsinhalt / Contenuto della confezione	18
Sicherheitshinweise / Precauzioni di sicurezza	19-23
Maschinenübersicht / Panoramica della macchina	24
Spezifikationen / Specifiche tecniche	24
Erste Inbetriebnahme oder nach längerer Zeit von Nichtgebrauch / Primo utilizzo o dopo un lungo periodo di inutilizzo	25
Kaffe Zubereitung / Preparazione del caffè	25-26
Programmierung der Tassenfüllmenge / Programmazione della quantità di acqua	26
Energiesparmodus / Risparmio energetico	27
Wiederherstellen der Werkseinstellungen / Ripristino delle impostazioni di fabbrica	27
Reinigung / Pulizia	28
Entkalkung / Decalcificazione	28-30
Leeren des Systems vor längerer Nichtbenutzung, zum Frostschutz oder vor einer Reparatur / Svuotamento del sistema prima di lunghi periodi di inutilizzo, per la protezione antigelo o prima di una riparazione	30
Fehlerbehebung / Ricerca e risoluzione guasti	31
Entsorgung und Umweltschutz / Smaltimento e protezione ambientale	31
Gewährleistung / Garanzia limitata	32
Kontaktieren Sie den <i>Nespresso</i> Club / Contattare il <i>Nespresso</i> Club	32

Verpackungsinhalt / Contenuto della confezione

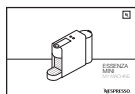

Bedienungsanleitung
Istruzioni per l'uso



Broschüre "Herzlich Willkommen"
Brochure di benvenuto *Nespresso*



Nespresso Kapselset
Set degustazione di capsule *Nespresso*

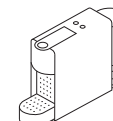

Kaffeemaschine
Macchina da caffè



⚠ Vorsicht: Wenn Sie dieses Zeichen sehen, halten Sie sich bitte an die Sicherheitshinweise, um mögliche Gefahren und Schäden zu vermeiden.

ℹ Information: Wenn Sie dieses Zeichen sehen, befolgen Sie den Hinweis für einen sicheren und einwandfreien Betrieb Ihrer Kaffeemaschine.

⚠ Vorsicht: Die Sicherheitsvorkehrungen sind Bestandteil des Gerätes. Bitte lesen Sie die Anweisungen und Sicherheitshinweise vor der Inbetriebnahme des Gerätes. Bewahren Sie die Sicherheitshinweise auf, um diese bei Bedarf schnell einsehen zu können.

- Das Gerät ist dazu bestimmt, Getränke nach diesen Anweisungen zuzubereiten.
- Benutzen Sie das Gerät

ausschließlich für den bestimmungsgemäßen Gebrauch.

- Dieses Gerät wurde ausschließlich für die Nutzung innerhalb von Gebäuden und unter normalen Temperaturbedingungen entwickelt.
- Schützen Sie das Gerät vor direktem Sonnenlicht, Spritzwasser und Feuchtigkeit.
- Dieses Gerät ist für den Gebrauch im Haushalt und in ähnlichen Anwendungen, wie z.B.: in Mitarbeiterküchen, in Geschäften, Büros und anderen Arbeitsumgebungen, Bauernhöfen, für den Gebrauch durch Gäste in Hotels, Motels und anderen Unterkunfts- und Übernachtungs-Einrichtungen bestimmt.
- Dieses Gerät kann von Kindern ab einem Alter von mindestens 8 Jahren verwendet werden, wenn sie bei der Verwendung beaufsichtigt werden sowie die Anweisung zum sicheren

Gebrauch des Gerätes erhalten und die damit verbundenen Gefahren verstanden haben. Reinigung und Wartung der Maschine sollten nicht von Kindern durchgeführt werden, es sei denn, sie sind älter als 8 Jahre und werden von einem Erwachsenen beaufsichtigt.

- Halten Sie das Gerät und das Kabel außerhalb der Reichweite von Kindern unter 8 Jahren.
- Dieses Gerät kann von Personen mit eingeschränkten körperlichen, sensorischen oder mentalen Fähigkeiten oder von Personen, denen es an Erfahrung und Kenntnis mangelt verwendet werden, wenn sie bei der Verwendung beaufsichtigt werden sowie die Anweisung zum sicheren Gebrauch des Gerätes erhalten und die damit verbundenen Gefahren verstanden haben.
- Kinder sollten das Gerät nicht als Spielzeug verwenden.
- Bei kommerziellem Gebrauch, bei Zweckentfremdung, falscher Bedienung, unsachgemäßem

Gebrauch, nicht fachgerechter Reparatur oder bei Nichtbeachtung der Anweisungen übernimmt der Hersteller keine Haftung für eventuelle Schäden. Ebenso sind Gewährleistungen in solchen Fällen ausgeschlossen.

Vermeiden Sie Risiken wie tödlichen Stromschlag und Feuer.

- Im Notfall: ziehen Sie sofort den Stecker aus der Steckdose.
- Schließen Sie das Gerät nur an eine geeignete, geerdete Netzsteckdose an. Vergewissern Sie sich, dass die Netzspannung dieselbe ist wie auf dem Typenschild angegeben. Bei falschem Anschluss verfällt die Gewährleistung.

Das Gerät darf erst nach korrektem Aufbau angeschlossen werden.

- Ziehen Sie das Kabel nicht über scharfe Kanten. Befestigen Sie es oder lassen Sie es hängen.
- Halten Sie das Kabel von Hitze und Feuchtigkeit fern.

- Wenn das Netzkabel oder der Stecker beschädigt sind, müssen sie vom Hersteller, seinem Kundendienst oder einer ähnlich qualifizierten Person ersetzt werden, um Risiken zu verhindern.
- Das Gerät nicht in Betrieb nehmen, wenn das Netzkabel oder der Stecker beschädigt sind. Sollte Ihr Gerät einen Defekt aufweisen, wenden Sie sich an den *Nespresso Club* oder einen von *Nespresso* bevollmächtigten Vertreter.
- Falls Sie ein Verlängerungskabel benötigen, verwenden Sie nur ein geerdetes Kabel mit einem Leitungsdurchmesser von mindestens 1,5 mm².
- Um gefährliche Schäden zu vermeiden, stellen Sie das Gerät nie auf oder neben eine heiße Oberfläche wie Heizkörper, Kochplatten, Gaskocher, offene Flammen oder ähnliches.
- Stellen Sie das Gerät immer auf eine stabile und ebene Oberfläche. Die Oberfläche muss gegen Hitze und Flüssigkeiten wie Wasser, Kaffee, Entkalkertlösung o.ä. resistent sein.
- Ziehen Sie den Netzstecker, falls Sie das Gerät für längere Zeit nicht benutzen. Beim Trennen vom Netz, ziehen Sie den Stecker und zerran Sie nicht am Kabel, das Kabel könnte sonst beschädigt werden.
- Ziehen Sie vor der Reinigung den Netzstecker und lassen Sie das Gerät abkühlen.
- Um den Aeroccino auszuschalten, stoppen Sie die Zubereitung und ziehen Sie anschließend den Netzstecker.
- Berühren Sie das Kabel nie mit feuchten Händen.
- Tauchen Sie das Gerät oder Teile davon niemals in Wasser oder andere Flüssigkeiten.
- Stellen Sie das Gerät oder Teile davon niemals in die Spülmaschine.
- Die Verbindung von Elektrizität und Wasser ist gefährlich und kann zu tödlichen Stromschlägen führen.
- Öffnen Sie das Gerät nicht. Die im Inneren vorhandene

- Spannung ist gefährlich!
- Stecken Sie nichts in die Öffnungen. Dies kann zu einem Brand oder einem Stromschlag führen!
 - Die Verwendung von Zubehöerteilen, die vom Hersteller nicht empfohlen werden, kann zu Brand, elektrischem Schock oder Verletzungen führen.

Vermeiden Sie mögliche Schäden bei der Bedienung des Geräts.

- Lassen Sie das Gerät während der Anwendung nicht unbeaufsichtigt.
- Nehmen Sie das Gerät nicht in Betrieb, wenn es beschädigt ist oder nicht ordnungsgemäß funktioniert. Ziehen Sie sofort den Stecker aus der Steckdose. Wenden Sie sich zur Prüfung, Reparatur oder Einstellung des Gerätes an den *Nespresso Club*.
- Ein beschädigtes Gerät kann zu Stromschlag, Verbrennungen und Brand führen.
- Schließen Sie immer den Hebel und öffnen Sie diesen niemals,

wenn das Gerät in Betrieb ist. Dies könnte zu Verbrühungen führen.

- Halten Sie den Finger nicht unter den Kaffeeauslauf - Verbrühungsgefahr!
- Stecken Sie den Finger nicht in das Kapselfach oder den Kapselgang. Verletzungsgefahr!
- Wasser könnte um die Kapsel fließen, falls sie nicht von den Klingen durchstochen wurde und das Gerät beschädigen.
- Benutzen Sie keine bereits verwendete, beschädigte oder verformte Kapsel.
- Sollte eine Kapsel im System feststecken, schalten Sie die Maschine aus und ziehen Sie den Netzstecker. Kontaktieren Sie den *Nespresso Club*.
- Füllen Sie den Wassertank lediglich mit frischem Leitungswasser.
- Leeren Sie den Wassertank, wenn Sie das Gerät für einen längeren Zeitraum nicht benutzen (Urlaub usw.).
- Ersetzen Sie das Wasser im Wassertank, wenn Sie das Gerät

während des Wochenendes oder einen längeren Zeitraum nicht benutzt haben.

- Verwenden Sie das Gerät nicht ohne Tropfschale und Tropfgitter, um jeglichen Flüssigkeitsaustritt auf umliegende Flächen zu vermeiden.
- Verwenden Sie keine starken Reinigungs- oder Lösungsmittel. Benutzen Sie ein weiches, feuchtes Tuch zur Reinigung der Geräteoberfläche.
- Zur Reinigung Ihrer Maschine verwenden Sie bitte lediglich saubere Reinigungsmaterialien.
- Wenn Sie die Maschine auspacken, entfernen Sie die Kunststoffolie und entsorgen Sie diese.
- Diese Maschine wurde speziell für die Verwendung mit *Nespresso* Kapseln entwickelt, die nur über den *Nespresso* Club erhältlich sind.
- Alle *Nespresso* Maschinen durchlaufen strenge Qualitätskontrollen. Belastungstests unter realen Bedingungen werden im

Zufallsbetrieb mit ausgewählten Produktionseinheiten durchgeführt. Einige Geräte können daher Spuren eines vorherigen Gebrauchs aufweisen.

- *Nespresso* behält sich das Recht vor, Anweisungen ohne vorherige Ankündigung zu ändern.

Entkalkung

- Das *Nespresso* Entkalkerset hilft bei korrekter Anwendung, die einwandfreie Funktion Ihrer Maschine und ein perfektes Kaffee-Erlebnis wie am ersten Tag während ihrer gesamten Lebensdauer zu erhalten.
- Entkalken Sie entsprechend der Empfehlung in der Bedienungsanleitung.

BEWAHREN SIE DIESE GEBRAUCHSANWEISUNG AUF. Geben Sie sie an alle weiteren Benutzer weiter. Diese Bedienungsanleitung ist ebenfalls als PDF-Datei auf www.nespresso.com verfügbar.

Precauzioni di sicurezza



⚠️ **Attenzione: in presenza di questo simbolo, leggere le precauzioni di sicurezza per evitare eventuali danni.**

ℹ️ **Informazioni: in presenza di questo simbolo, leggere le indicazioni per un uso sicuro e adeguato dell'apparecchio.**

⚠️ **Avvertenza: Le precauzioni di sicurezza sono parte integrante dell'apparecchio. Leggere attentamente le precauzioni di sicurezza prima di utilizzare l'apparecchio per la prima volta. Conservare le presenti istruzioni in un luogo facilmente accessibile per poterle consultare quando necessario.**

- L'apparecchio è destinato alla preparazione di bevande

secondo le presenti istruzioni.

- Non utilizzare l'apparecchio per un uso diverso da quello previsto.
- L'apparecchio è stato concepito per uso interno e in condizioni termiche non estreme.
- Proteggere l'apparecchio dalla luce diretta del sole, da schizzi d'acqua e dall'umidità.
- L'apparecchio è destinato a un uso esclusivamente domestico o simile: cucina di negozi, uffici e altri ambienti lavorativi; agriturismi; per clienti di alberghi, motel, BB e altri tipi di strutture d'accoglienza.
- Il presente apparecchio può essere utilizzato da bambini di almeno 8 anni, purché siano controllati, abbiano ricevuto istruzioni per un uso sicuro e siano pienamente consapevoli dei pericoli inerenti. La pulizia e la manutenzione non devono essere effettuati da bambini a meno che non abbiano un'età superiore agli 8 anni e non

siano controllati da un adulto.

- Tenere l'apparecchio e il cavo fuori dalla portata dei bambini sotto gli 8 anni di età.
- Il presente apparecchio può essere utilizzato da persone con ridotte capacità fisiche, sensoriali o mentali o da coloro privi di una sufficiente conoscenza o esperienza, purché siano controllati o abbiano ricevuto istruzioni sull'utilizzo sicuro dell'apparecchio e abbiano compreso i pericoli inerenti.
- I bambini non dovrebbero utilizzare questo apparecchio come un giocattolo.
- In caso di uso commerciale, di uso non conforme alle istruzioni, di eventuali danni derivanti dall'uso per altri scopi, di cattivo funzionamento, di riparazione non professionale o di inosservanza delle istruzioni, il produttore declina qualsiasi responsabilità ed è autorizzato a non applicare i termini di garanzia.

Evitare rischi di scosse elettriche letali e incendi.

- In caso di emergenza: scollegare l'apparecchio dalla presa di alimentazione.
- Collegare l'apparecchio solo alle prese con la messa a terra adeguate e facilmente accessibili. Verificare che la tensione riportata sull'apparecchio corrisponda alla tensione di alimentazione. L'uso di collegamenti errati rende nulla la garanzia.

L'apparecchio deve essere collegato solo dopo l'installazione.

- Non accostare il cavo a bordi taglienti, fissarlo o lasciarlo pendere.
- Tenere il cavo lontano da fonti di calore e umidità.
- Se il cavo di alimentazione o la presa risultano danneggiati, devono essere sostituiti dal produttore o da personale qualificato, in modo da evitare qualunque rischio. Se il cavo o la presa

sono danneggiati, non utilizzare l'apparecchio. Portare l'apparecchio al Nespresso Club oppure a un rappresentante autorizzato di Nespresso.

- Nel caso in cui occorra una prolunga, utilizzare solo un cavo con conduttore di messa a terra con sezione di almeno 1.5 mm² o potenza di ingresso corrispondente.
- Per evitare eventuali danni, non posizionare mai l'apparecchio accanto o su ripiani caldi come caloriferi, piano cottura, fiamme o simili.
- Posizionare l'apparecchio su una superficie orizzontale, piana e stabile. La superficie deve essere resistente al calore e ai liquidi come acqua, caffè, decalcificanti e simili.
- Durante lunghi periodi di non utilizzo, scollegare l'apparecchio dalla presa di alimentazione. Per evitare di provocare danni al cavo, scollegare l'apparecchio tirando la spina e non il cavo.

- Prima della pulizia e della manutenzione, togliere la spina dalla presa di corrente e lasciare raffreddare l'apparecchio.
- Per scollegare l'apparecchio, interrompere eventuali preparazioni in corso, quindi rimuovere la spina dalla presa.
- Non toccare mai la spina con le mani bagnate.
- Non immergere mai l'apparecchio, o parti di esso, in acqua o altri liquidi.
- Non mettere mai l'apparecchio o parti di esso in lavastoviglie.
- L'acqua in presenza di elettricità genera pericolo e può essere causa di scariche elettriche.
- Non aprire l'apparecchio. Pericolo di scariche elettriche!
- Non inserire alcun oggetto nelle aperture dell'apparecchio. Pericolo d'incendio o di scariche elettriche!
- L'uso di accessori non consigliati dal produttore può provocare incendi, scosse elettriche o danni alle persone.

Evitare possibili danni durante il funzionamento dell'apparecchio.

- Non lasciare mai l'apparecchio incustodito durante il funzionamento.
- Non usare l'apparecchio in caso di danni o di funzionamento anomalo. Staccare subito la spina dalla presa di corrente. Contattare il *Nespresso Club* o un rappresentante autorizzato *Nespresso*, affinché l'apparecchio sia esaminato, riparato o regolato.
- Un apparecchio danneggiato può causare scariche elettriche, ustioni e incendi.
- Richiudere sempre la leva completamente e non aprirla quando l'apparecchio è in funzione. Rischio di scottature.
- Non inserire le dita sotto l'erogatore di caffè. Rischio di scottature.
- Non inserire le dita all'interno della vaschetta e del contenitore di capsule. Rischio di lesioni!

- Qualora la capsula non sia correttamente perforata l'acqua potrebbe scorrere attorno alla capsula e causare danni all'apparecchio.
- Non utilizzare capsule usate, danneggiate o deformate.
- Se una capsula fosse bloccata nel vano capsula, spegnere la macchina e staccare la spina prima di qualsiasi operazione. Chiamare il *Nespresso Club* o un rappresentante autorizzato *Nespresso*.
- Riempire il serbatoio dell'acqua con acqua fresca e potabile.
- Svuotare il serbatoio dell'acqua se l'apparecchio non verrà utilizzato per un periodo prolungato (vacanze, ecc).
- Cambiare l'acqua del serbatoio se la macchina non viene utilizzata da più di due giorni.
- Non utilizzare l'apparecchio senza il vassoio raccogli gocce e la griglia, per evitare fuoriuscite di liquidi sulle superfici circostanti.
- Non utilizzare detersivi abrasivi o solventi. Utilizzare un panno umido e un detergente delicato per pulire la superficie della macchina.
- Per pulire la macchina, usare solo accessori puliti.
- Quando si apre l'imballo della macchina, rimuovere la pellicola di plastica presente sulla griglia.
- Questo apparecchio è progettato per capsule *Nespresso*, disponibili esclusivamente al *Nespresso Club*. L'unione delle capsule *Nespresso* e delle macchine a sistema *Nespresso* offre il piacere di un caffè corposo, ricco di aromi e con una crema densa, tazzina dopo tazzina.
- Tutte gli apparecchi *Nespresso* passano attraverso controlli severi. Devono superare test rigorosi in condizioni reali che vengono eseguiti, su selezionate unità, in modo casuale. Per questo motivo, possono essere presenti tracce di utilizzo.
- *Nespresso* si riserva il diritto di

modificare le presenti istruzioni senza alcun preavviso.

Decalcificazione

- La soluzione decalcificante *Nespresso*, se usata correttamente, contribuisce a garantire il corretto funzionamento della macchina e un'esperienza di degustazione straordinaria come il primo giorno.
- Decalcificare secondo quanto indicato nel manuale d'uso.

CONSERVARE QUESTE ISTRUZIONI

Consegnarle a qualsiasi consumatore successivo. Le presenti istruzioni per l'uso sono disponibili anche in formato PDF su www.nespresso.com

DE Maschinenübersicht/Panoramica della macchina

IT

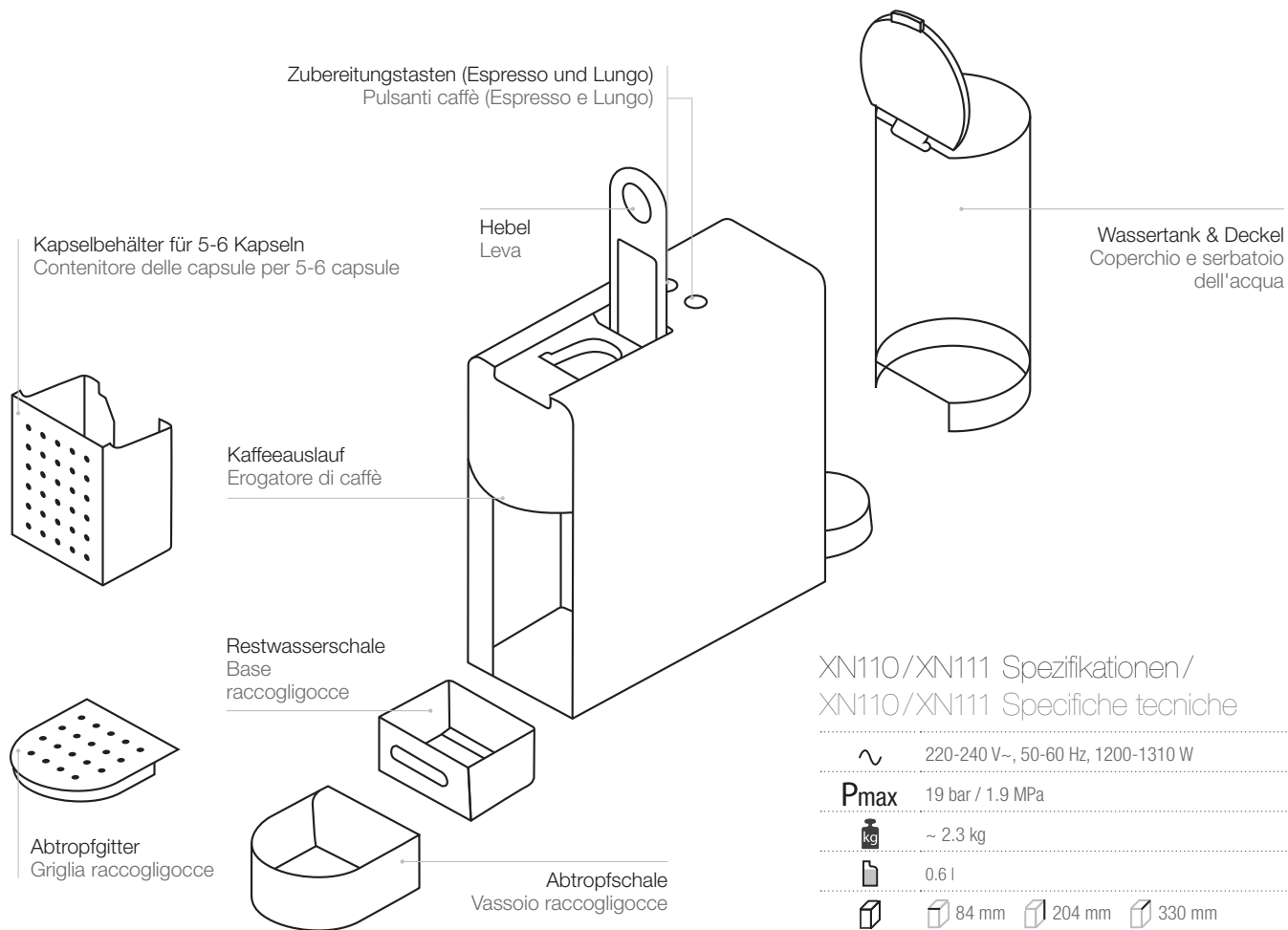

XN110/XN111 Spezifikationen/
XN110/XN111 Specifiche tecniche

~ 220-240 V~, 50-60 Hz, 1200-1310 W

P_{max} 19 bar / 1.9 MPa

kg ~ 2.3 kg

l 0.6 l

mm 84 mm 204 mm 330 mm

Erste Inbetriebnahme oder nach längerer Zeit von Nichtgebrauch/
Primo utilizzo o dopo un lungo periodo di inutilizzo

⚠ Lesen Sie zunächst die Sicherheitshinweise, um Risiken wie Stromschlag oder Feuer zu vermeiden.

⚠ Leggere prima le precauzioni di sicurezza per evitare rischi di scariche elettriche e incendi.

i Werkseinstellungen: Espresso: 40 ml, Lungo: 110 ml, Auto Power Off Modus: 9 Minuten.
Impostazioni di fabbrica: Tazzina Espresso: 40 ml, Tazza Lungo: 110 ml, Modalità stand-by: 9 min.

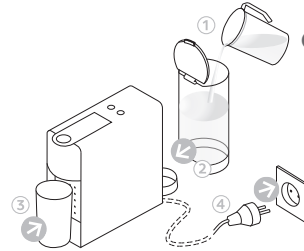

- 1 Spülen Sie den Wassertank aus**, bevor Sie ihn mit frischem Wasser füllen. Stellen Sie einen Behälter (mind. 1L) unter den Kaffeeauslauf. Schließen Sie die Maschine an das Stromnetz an.
- Sciacquare e riempire** il serbatoio dell'acqua con acqua potabile. Posizionare un contenitore (capacità min. 1 L) sotto l'erogatore di caffè. Collegare alla rete elettrica.

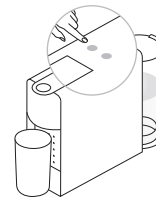

- 2 Drücken Sie die Espresso- oder Lungotaste**, um die Maschine einzuschalten.
- Tasten blinken: Aufheizphase (25 Sekunden).
 - Tasten leuchten konstant: betriebsbereit.
- Premere il pulsante**, Espresso o Lungo per accendere la macchina.
- Luci intermittenti: riscaldamento (25 sec)
 - Luci fisse: macchina pronta

- 3 Drücken Sie die Lungotaste**, um die Maschine zu spülen. Diesen Vorgang dreimal wiederholen.

Premere il pulsante Lungo per risciacquare la macchina. Ripetere 3 volte.

- 4 Um die Maschine auszuschalten**, bevor sie automatisch in den Power Off-Modus wechselt, drücken Sie die Espresso- und Lungotaste gleichzeitig.

Per spegnere la macchina, prima dello stand-by automatico, premere contemporaneamente i pulsanti Espresso e Lungo.

Kaffeezubereitung / Preparazione del caffè

- 1 Um die Maschine einzuschalten**, drücken Sie die Espresso- oder Lungotaste.
- Tasten blinken: Aufheizphase (25 Sekunden)
Tasten leuchten konstant: betriebsbereit

Premere il pulsante Espresso o Lungo per accendere la macchina.

Luci intermittenti: riscaldamento (25 sec)
Luci fisse: macchina pronta

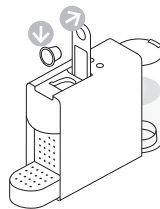

- 2 Öffnen Sie den Hebel** vollständig, um die Kapsel einzulegen.
- Sollevare completamente la leva e inserire la capsula.

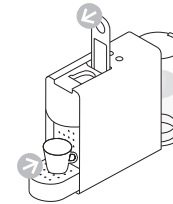

- 3 Schließen Sie den Hebel** und stellen Sie eine Tasse unter den Kaffeeauslauf.
- Chiudere la leva e posizionare una tazzina sotto l'erogatore di caffè.

DE Kaffeezubereitung / Preparazione del caffè

IT

- ⚠ Öffnen Sie den Hebel** niemals während der Zubereitung und lesen Sie sorgfältig die Sicherheitshinweise, um mögliche Gefahren während der Anwendung zu vermeiden.
- ⚠ Non sollevare mai la leva** durante il funzionamento e leggere le precauzioni di sicurezza per evitare possibili danni durante il funzionamento dell'apparecchio.

i Während der Aufheizphase können Sie die gewünschte Zubereitungstaste drücken. Die Kaffeezubereitung beginnt automatisch, wenn die Maschine betriebsbereit ist.
Durante il riscaldamento, è possibile premere uno dei due pulsanti caffè mentre lampeggia. Il caffè sarà automaticamente erogato quando la macchina è pronta.



- 4 Drücken Sie die Espresso- (40 ml) oder Lungotaste (110 ml).** Die Zubereitung stoppt automatisch. Um den Kaffeefluss manuell zu stoppen oder die Kaffeemenge zu erhöhen, drücken Sie erneut.
- Premere il pulsante Espresso (40 ml) o il pulsante Lungo (110 ml).** La preparazione si fermerà automaticamente. Per fermare l'erogazione di caffè o per aumentare la quantità di caffè, premere nuovamente il pulsante.

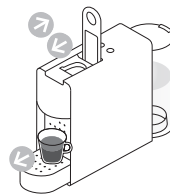

- 5 Entfernen Sie die Tasse.** Öffnen und schließen Sie den Hebel, um die gebrauchte Kapsel in den Kapselbehälter auszuwerfen.
- Togliere la tazzina.** Sollevare e chiudere la leva per espellere la capsula usata nel contenitore delle capsule usate.

Programmieren der Tassenfüllmenge / Programmazione della quantità di acqua

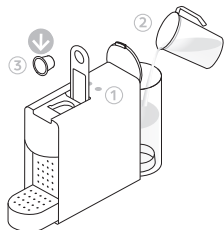

- 1 Schalten Sie die Maschine ein** und warten Sie, bis sie betriebsbereit ist. (Tasten leuchten)
Füllen Sie den Wassertank mit frischem Wasser und legen Sie eine Kapsel ein.
- Accendere la macchina** e attendere che sia in modalità pronta (luci fisse).
Riempire il serbatoio dell'acqua con acqua potabile e inserire la capsula.

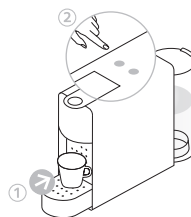

- 2 Stellen Sie eine Tasse** unter den Kaffeeauslauf.
Drücken Sie die Espresso- oder Lungotaste und halten Sie diese gedrückt.
Lassen Sie die Taste los, wenn die gewünschte Tassenfüllmenge erreicht ist.
Die LED blinkt dreimal, um die neue Einstellung zu bestätigen.
Die neue Tassenfüllmenge ist nun gespeichert.
- Posizionare una tazzina** sotto l'erogatore di caffè.
Tenere premuto il pulsante Espresso o Lungo.
Rilasciare il pulsante una volta raggiunta la quantità desiderata.
Il LED lampeggerà velocemente per 3 volte per confermare la nuova impostazione.
Il livello di acqua è stato memorizzato.



Diese Maschine ist mit einer Energiesparfunktion ausgestattet.
Questa macchina è dotata della modalità risparmio energetico.



Nach 9-minütiger Nichtbenutzung schaltet sie sich automatisch aus.
La macchina entrerà automaticamente in modalità spegnimento automatico dopo 9 minuti.

Um diese Einstellungen zu ändern: Per cambiare queste impostazioni:



> 5 sec

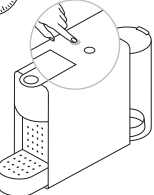

- 1 Drücken Sie bei** ausgeschalteter Maschine die **Espressotaste** und halten Sie sie für 5 Sekunden gedrückt. Die **Espressotaste** blinkt, um die derzeitige **Einstellung** anzuzeigen.
Con la macchina spenta, tenere premuto il pulsante Espresso per 5 secondi. Il pulsante Espresso lampeggerà per indicare l'impostazione corrente.

- 2 Um die Einstellung zu ändern**, **Espressotaste** drücken: Einmaliges Drücken aktiviert den **Power Off-Modus** nach 30 Minuten. Erneutes Drücken aktiviert den **Power Off-Modus** nach 9 Minuten.
 - ☀ 1x Einmaliges Blinken: 9 Minuten Modus
 - ☀ 2x Doppeltes Blinken: 30 Minuten Modus

Per cambiare l'impostazione premere il pulsante Espresso: Una volta per lo spegnimento automatico dopo 30 minuti. Un'altra volta per lo spegnimento automatico dopo 9 minuti.

- ☀ 1x Le luci lampeggiano 1 volta: modalità 9 minuti
- ☀ 2x Le luci lampeggiano 2 volte: modalità 30 minuti



> 5 sec

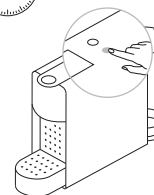

- 3 Um den Energiesparmodus** zu verlassen, halten Sie die **Lungotaste** für 5 Sekunden gedrückt.
Per uscire dalla modalità di risparmio energetico premere il pulsante Lungo per 5 secondi.

Wiederherstellen der Werkseinstellungen / Ripristino delle impostazioni di fabbrica



Werkseinstellungen: Espresso: 40 ml, Lungo: 110 ml, Auto Power Off Modus: 9 Minuten.
Impostazioni di fabbrica: Tazzina Espresso: 40 ml, Tazza Lungo: 110 ml, Modalità spegnimento automatico: 9 min.



> 5 sec

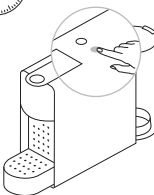

- 1 Drücken Sie die Lungotaste** bei ausgeschalteter Maschine und halten Sie sie für 5 Sekunden gedrückt.
Con la macchina spenta, tenere premuto il pulsante Lungo per 5 secondi.

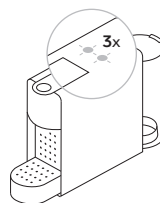

- 2 Schnelles, dreimaliges Blinken** der Tasten bestätigt das Rücksetzen auf die **Werkseinstellungen**.
I LED lampeggeranno velocemente per 3 volte per confermare che la macchina è stata ripristinata con le impostazioni di fabbrica.

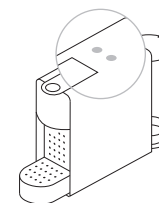

- 3 Anschließend blinken** die Tasten in der **Aufheizphase**, bis die Maschine **betriebsbereit** ist.
- Tasten leuchten konstant: Maschine **betriebsbereit**.
I LED continueranno a lampeggiare normalmente, come nella fase di riscaldamento, fino a quando la macchina non sarà pronta.
- Luci fisse: macchina pronta

DE Reinigung / Pulizia

IT

- ⚠ **Stromschlag- und Brandgefahr.** Tauchen Sie die Maschine oder Teile davon niemals ins Wasser. / Stellen Sie sicher, dass die Maschine vor der Reinigung vom Stromnetz getrennt wird. / Verwenden Sie keine aggressiven Reinigungs- oder Lösungsmittel. / Verwenden Sie keine scharfen Gegenstände, Bürsten oder Scheuermittel. / Stellen Sie das Gerät niemals in die Spülmaschine.
- ⚠ **Rischio di scossa elettrica fatale e incendio.** Non immergere mai l'apparecchio o parti di esso nell'acqua. / Assicurarsi di scollegare la spina prima della pulizia. / Non utilizzare detersivi abrasivi o solventi. / Non usare prodotti abrasivi, oggetti appuntiti o spazzole. / Non lavare in lavastoviglie.

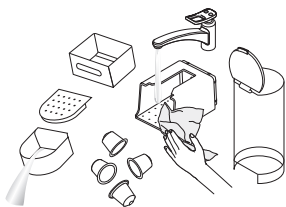

1 **Leeren Sie die Restwasserschale, die Abtropfschale und den Kapselbehälter täglich.** Entfernen Sie ebenfalls Wassertank und Deckel, reinigen Sie sie mit einem sanften Reinigungsmittel und spülen sie anschließend mit warmem Wasser aus.

Svuotare il vassoio raccogliogocce, la base raccogliogocce e il contenitore delle capsule usate ogni giorno. Rimuovere anche il serbatoio dell'acqua ed il suo coperchio e pulirli con detersivi inodore. Risciacquare con acqua tiepida o calda.

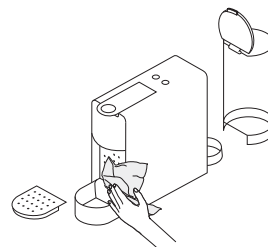

2 **Trocknen Sie alles mit einem sauberen Tuch, einem Stück Stoff oder Papier** und setzen Sie alle Komponenten wieder zusammen. Reinigen Sie regelmäßig den Kaffeeauslauf und nach Herausnahme von Kapselbehälter und Restwasserschale auch vorsichtig den Bereich dahinter mit einem feuchtem Tuch.

Asciugare tutti i componenti con un panno o un asciugamano asciutto o con carta assorbente, poi riassamblarli. Pulire regolarmente l'erogatore di caffè e l'interno della macchina con un panno umido.

Entkalken / Decalcificazione

- ⚠ **Die Entkalkerlösung kann schädlich sein.** Vermeiden Sie Kontakt mit Auge, Haut und Oberflächen. Verwenden Sie keine anderen Produkte (z.B. Essig), die den Geschmack des Kaffees beeinträchtigen können. Die folgende Tabelle bestimmt die nötige Entkalkungshäufigkeit für einen optimalen Betrieb Ihrer Maschine basierend auf der Wasserhärte. Für zusätzliche, weiterführende Informationen bezüglich der Entkalkung wenden Sie sich bitte an Ihren *Nespresso Club*.
- ⚠ **La soluzione decalcificante può essere nociva.** Evitare il contatto con gli occhi, la pelle e altre superfici. La seguente tabella indica, in base alla durezza dell'acqua, la frequenza di decalcificazione necessaria per un funzionamento ottimale della macchina. Per ulteriori informazioni sulla decalcificazione, contattare il *Nespresso Club*.

Entkalken / Decalcificazione

www.nespresso.com/descaling / www.nespresso.com/descaling

DE

IT

i **Dauer der Entkalkung:** ca. 15 Minuten.
Durata: circa 15 minuti.

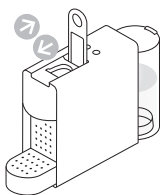

- 1 Hebel öffnen und schließen,** um die Kapsel in den Kapselbehälter auszuwerfen.

Solleverare e chiudere la leva per espellere la capsula usata nel contenitore delle capsule usate.

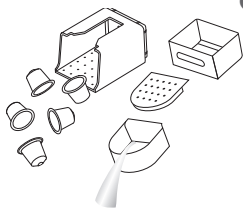

- 2 Leeren Sie die Restwasserschale,** die Abtropfschale und den Kapselbehälter.

Svuotare il vassoio raccogliogocce, la base raccogliogocce e il contenitore delle capsule usate.

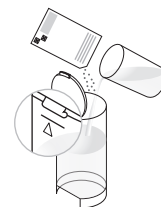

- 3 Füllen Sie den Wassertank** mit einem Beutel *Nespresso* Entkalkerlösung und 0,6 L Leitungswasser auf.

Versare la soluzione decalcificante *Nespresso* nel serbatoio. Quindi riempirlo con 0,6 L di acqua potabile.

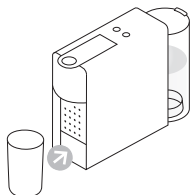

- 4 Platzieren Sie ein Gefäß** (mind. 1 L) unter dem Kaffeeauslauf.

Posizionare un contenitore (capacità min. 1 L) sotto l'erogatore di caffè.



> 5 sec



- 5 Um den Entkalkungsvorgang** zu starten, während die Maschine eingeschaltet ist, halten Sie 5 Sekunden lang gleichzeitig die Espresso- und Lungotaste gedrückt.

Per entrare nella modalità di decalcificazione premere entrambi i pulsanti Espresso e Lungo per 5 secondi, con la macchina accesa.

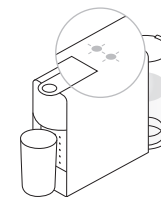

- 6 Beide Tasten blinken.**
Entrambi i LED lampeggiano.

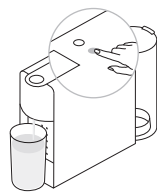

- 7 Drücken Sie die Lungotaste** und warten Sie, bis der Wassertank leer gelaufen ist.

Premere il pulsante Lungo e attendere fino a quando il serbatoio dell'acqua non sarà vuoto.

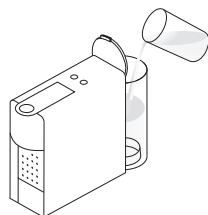

- 8 Füllen Sie den Wassertank** erneut mit der gebrauchten Entkalkerlösung auf und wiederholen Sie die Punkte 4 und 7.

Riempire il serbatoio dell'acqua con la soluzione raccolta nel contenitore e ripetere i punti 4 e 7.



- 9 Leeren und spülen Sie den Wassertank.** Füllen Sie ihn mit frischem Trinkwasser.

Svuotare e sciacquare il serbatoio dell'acqua. Riempire con acqua potabile.

DE Entkalken / Decalcificazione

IT www.nespresso.com/descaling / www.nespresso.com/descaling

- 10 **Anschließend wiederholen Sie die Schritte 4 und 7, um die Maschine zu spülen.**

Quando pronta, ripetere i punti 4 e 7 per sciacquare la macchina. Ripetere 2 volte.

- 11 **Um den Entkalkungsmodus zu verlassen, halten Sie gleichzeitig die Espresso- und Lungotaste für 5 Sekunden gedrückt.**

Per uscire dalla modalità di decalcificazione, premere entrambi i pulsanti Espresso e Lungo per 5 secondi.



- 12 **Leeren Sie die Restwasserschale. Svuotare la base raccogliogocce.**

Wasserhärte: / Durezza dell'acqua:

	fH	dH	CaCO ₃	Entkalkung nach: / Decalcificare dopo:
				 (40 ml)
H (HART) / (ALTO)	36	20	360 mg/l	300
M (MITTEL) / (MEDIO)	18	10	180 mg/l	600
L (WEICH) / (BASSO)	0	0	0 mg/l	1200

fH Französische Skala / Livello francese

dH Deutsche Skala / Livello tedesco

CaCO₃ Kalium Karbonat / Carbonato di calcio

Leeren des Systems vor längerer Nichtbenutzung, zum Frostschutz oder vor einer Reparatur /

Svuotamento del sistema prima di lunghi periodi di inutilizzo, per la protezione antigelo o prima di una riparazione

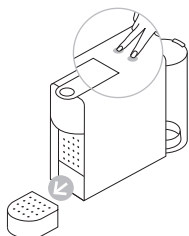

- 1 **Wenn Sie das System entleeren möchten, drücken Sie gleichzeitig die Espresso- und Lungotaste, um die Maschine auszuschalten.**

Per entrare nella modalità di svuotamento, premere insieme i pulsanti Espresso e Lungo per spegnere la macchina.

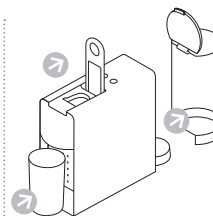

- 2 **Entnehmen Sie den Wassertank und öffnen Sie den Hebel. Stellen Sie einen Behälter unter den Kaffeeauslauf.**

Rimuovere il serbatoio dell'acqua e sollevare la leva. Posizionare un contenitore sotto l'erogatore di caffè.

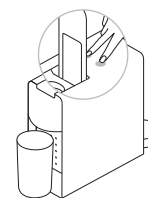

- 3 **Halten Sie gleichzeitig die Espresso- und Lungotaste für 5 Sekunden gedrückt. Beide Tasten blinken abwechselnd.**

Premere insieme i pulsanti Espresso e Lungo per 5 secondi. Entrambi i LED lampeggiano alternativamente.

- 4 **Der Entleerungsvorgang startet.**

Die Maschine schaltet sich automatisch ab, wenn sie leer ist.

Inizia lo svuotamento.

La macchina si spegnerà automaticamente a serbatoio vuoto.

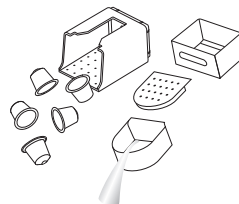

- 5 **Schließen Sie den Hebel.**

Entleeren und reinigen Sie den Kapselbehälter, die Restwasserschale und die Abtropfschale.

Chiudere la leva.

Svuotare e pulire il contenitore capsule usate, il vassoio raccogliogocce e la base raccogliogocce.

Fehlerbehebung / Ricerca e risoluzione guasti

DE

IT

Die Kontrollleuchten leuchten nicht.

- Stromversorgung, Stecker, Spannung und Sicherungen **prüfen**. **Wenden Sie sich** bei Problemen an den *Nespresso Club*.

Kein Kaffee, kein Wasser.

- Inbetriebnahme: Maschine mit maximal 55 °C warmem Wasser gemäß Anweisungen auf Seite 25 spülen.
- Der Wassertank ist leer. Den Wassertank **füllen**.
- Falls notwendig Maschine **entkalken**; siehe Abschnitt Entkalken.

Der Kaffee läuft sehr langsam heraus.

- Die Durchlaufgeschwindigkeit ist abhängig von der Kaffeesorte.
- Falls notwendig Maschine **entkalken**; siehe Abschnitt Entkalken.

Der Kaffee ist nicht heiß genug.

- Tasse **vorwärmen**.
- Falls notwendig Maschine **entkalken**; siehe Abschnitt Entkalken.

Der Kapselbereich ist undicht (Wasser im Kapselbehälter).

- **Position** der Kapsel **korrigieren**. Besteht das Problem immer noch, **wenden Sie sich** an den *Nespresso Club*.

Unregelmäßiges Intervallblinken.

- **Wenden Sie sich** an den *Nespresso Club*.

Es läuft kein Kaffee, sondern nur Wasser heraus (trotz eingeleger Kapsel).

- Bei Problemen **wenden Sie sich** bitte an den *Nespresso Club*.

Nessun indicatore luminoso è acceso.

- **Controllare** la presa, la spina, la tensione e il fusibile. In caso di problemi, **contattare** il *Nespresso Club*.

Nessuna erogazione di caffè o acqua.

- Al primo utilizzo: riempire il serbatoio dell'acqua con acqua calda (max. 55°C) e avviare la macchina come da istruzioni a pagina 25.
- Il serbatoio dell'acqua è vuoto. **Riempire** il serbatoio dell'acqua.
- **Se necessario**, eseguire la decalcificazione. Fare riferimento al paragrafo Decalcificazione.

Il caffè è erogato molto lentamente.

- La velocità di erogazione dipende dalla varietà di caffè.
- Se necessario, eseguire la **decalcificazione**. Fare riferimento al paragrafo Decalcificazione.

Il caffè non è abbastanza caldo.

- **Preriscaldare** la tazzina.
- Se necessario, eseguire la **decalcificazione**.

L'area delle capsule perde (acqua nel contenitore capsule).

- **Posizionare** la capsula correttamente. Se la perdita persiste, **contattare** il *Nespresso Club*.

Luci intermittenti irregolari.

- **Inviare** l'apparecchio al servizio di riparazione o **contattare** il *Nespresso Club*.

Non esce caffè, ma solo acqua (nonostante l'inserimento della capsula).

- In caso di problemi, **contattare** il *Nespresso Club*.

Entsorgung und Umweltschutz / Smaltimento e protezione ambientale

Dieses Gerät entspricht der EU-Richtlinie 2012/19/EC. Verpackungsmaterialien und Geräte enthalten recycelfähige Stoffe. Ihr Gerät enthält wertvolle Materialien, die wiedergewonnen und recycelt werden können. Die Trennung der verschiedenen Abfallmaterialien erleichtert das Recycling des wiederverwertbaren Materials. Bringen Sie das Gerät zu einem Recycling- bzw. Wertstoffhof. Mehr Informationen zur Wiederverwertung erhalten Sie bei Ihren örtlichen Behörden. Erfahren Sie mehr über die *Nespresso* Nachhaltigkeitsstrategie «The Positive Cup» auf www.nespresso.com/positive

Questo apparecchio è conforme alla direttiva 2012/19/UE. I materiali dell'imballaggio e il contenuto dell'apparecchio sono materiali riciclabili. Il Suo apparecchio contiene materiali di valore che possono essere recuperati o riciclati. La separazione dei rifiuti rimanenti nei diversi materiali facilita il riciclo delle materie prime preziose. Lasciare l'apparecchio in un'isola ecologica. Può ottenere maggiori informazioni contattando le autorità locali. Per sapere di più sulla strategia di sostenibilità di *Nespresso*, visitare il sito www.nespresso.com/positive

DE Gewährleistung / Garanzia limitata

IT

Krups gewährt eine Garantie von 2 Jahren ab dem Kauf des Geräts gegen Materialdefekte und Fehler in der handwerklichen Ausführung. Während dieser Zeitspanne wird Krups jedes defekte Produkt nach eigenem Ermessen reparieren oder austauschen, ohne Kosten für den Besitzer. Die Austauschprodukte oder reparierten Einzelteile unterstehen der noch verbleibenden Original-Garantiedauer oder einer Garantiedauer von sechs Monaten, je nachdem, was länger ist. Diese beschränkte Garantie kommt nicht zur Anwendung bei Beschädigungen, die durch einen Unfall, Missbrauch, unsachgemäße Pflege oder normalem Verschleiß verursacht wurden. Ausgenommen im, durch das anwendbare Recht, zulässigen Umfang, nehmen die Bestimmungen dieser eingeschränkten Garantie keine Ausschließungen, Einschränkungen, Änderungen oder Ergänzungen bezüglich des auf Ihren Maschinenkauf zwingend anwendbaren Rechts vor. Wenn Sie der Meinung sind, dass Ihr Produkt fehlerhaft ist, kontaktieren Sie den *Nespresso Club*, um Anweisungen zu erhalten, wohin Sie es senden oder zur Reparatur bringen können.

Krups garantisce questo prodotto contro eventuali difetti di fabbricazione o dei materiali per un periodo di due anni dalla data d'acquisto. Durante tale periodo Krups riparerà o sostituirà gratuitamente, a sua discrezione, qualunque prodotto difettoso. I prodotti sostituiti o i componenti riparati saranno garantiti solamente per la parte di garanzia originale non scaduta o per i successivi sei mesi, a seconda di quale sia il periodo più lungo. Nei limiti e termini previsti dalla legge vigente, questa garanzia limitata non vale per difetti dovuti a incidenti, uso non corretto, manutenzione inadeguata o normale usura. Le condizioni di questa garanzia non escludono, riducono o modificano quanto previsto dalla legge vigente applicabile alla vendita del prodotto al consumatore. In caso si ritenga che il prodotto sia difettoso, si prega di contattare Krups che Le indicherà come procedere per la riparazione.

Kontakt Nespresso Club / Contattare il Nespresso Club

Für jegliche weiterführende Information, bei auftretenden Problemen oder auch wenn Sie nur Rat suchen, kontaktieren Sie den *Nespresso Club*. Kontakteinzelheiten zum *Nespresso Club* finden Sie in den Willkommensunterlagen im Maschinenkarton oder auf www.nespresso.com

È possibile che non siano stati elencati tutti gli usi del Suo apparecchio. Qualora desiderasse ulteriori informazioni, o semplicemente chiedere consigli, o in caso di problemi, contatti il *Nespresso Club* o un rappresentante autorizzato *Nespresso*. Le informazioni per contattare il *Nespresso Club* più vicino o uno dei rivenditori autorizzati *Nespresso* sono disponibili nella brochure di benvenuto *Nespresso* oppure su www.nespresso.com

Nespresso es un sistema exclusivo para crear el Espresso perfecto siempre, sin excepción. Todas las máquinas *Nespresso* están equipadas con un sistema de extracción único que garantiza hasta 19 bares de presión. Cada parámetro ha sido calculado con gran precisión para garantizar que se extraen todos los aromas de cada cápsula, dar cuerpo al café y crear una crema excepcionalmente espesa y suave.

Nespresso é um sistema exclusivo que cria o Espresso perfeito, de forma constante. Todas as máquinas *Nespresso* estão equipadas com um sistema de extração único que assegura uma pressão até 19 bar. Cada parâmetro foi calculado com grande precisão para garantir que todos os aromas podem ser extraídos, para dar corpo ao café e criar um creme excepcionalmente suave e encorpado.

⚠ ATENCIÓN: cuando vea este símbolo, consulte las instrucciones de seguridad para evitar posibles daños o lesiones.

i INFORMACIÓN: cuando vea este símbolo, siga los consejos para una utilización correcta y segura de su máquina de café.

⚠ ATENÇÃO: Quando vir este símbolo, consulte as precauções de segurança para evitar possíveis danos e lesões.

i INFORMAÇÃO: quando vir este símbolo, tenha em consideração os conselhos para a utilização correta e segura da sua máquina de café.

Índice / Índice

Contenido de la caja / Conteúdo da Embalagem	33
Precauciones de seguridad / Precauções de Segurança	34-38
Descripción general de la máquina / Visão Geral da Máquina	39
Especificaciones / Especificações técnicas	39
Primer uso después de un periodo prolongado de inactividad / Primeira utilização ou após um longo período e não utilização	40
Preparación de café / Preparação de café	40-41
Programación del volumen de agua / Programar o volume de água	41
Modo de ahorro de energía / Modo de poupança de energia	42
Restablecer los ajustes programados de fábrica / Repor as Definições de Origem	42
Limpieza / Limpeza	43
Descalcificación / Descalcificação	43-45
Vaciar el sistema antes de un largo periodo de inactividad para evitar la congelación o antes de una reparación / Esvaziar o Sistema antes de um período de não utilização ou para proteção contra congelação, ou antes de uma reparação	45
Resolución de problemas / Resolução de Problemas	46
Eliminación y protección del medio ambiente / Eliminação e Proteção Ambiental	46
Garantía limitada / Garantia Limitada	47
Contactar con el Club <i>Nespresso</i> / Contacte o Clube <i>Nespresso</i>	47

Contenido de la caja / Conteúdo da Embalagem

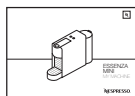

Manual del usuario
Manual do utilizador



Carpeta "Bienvenido a *Nespresso*"
Pasta de Boas-vindas *Nespresso*



Cápsulas *Nespresso* de muestra
Oferta para degustação de cápsula *Nespresso*

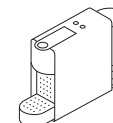

Máquina de café
Máquina de café



⚠ Atención: cuando vea este símbolo, consulte las instrucciones de seguridad para evitar posibles lesiones o daños.

i Información: cuando vea este símbolo, siga los consejos indicados para un uso correcto y seguro de la máquina.

⚠ Atención: las instrucciones de seguridad forman parte de la máquina. Léelas detenidamente antes de utilizar su nueva máquina por primera vez. Guárdelas donde pueda encontrarlas fácilmente para futuras consultas.

- Esta máquina está destinada a la elaboración de bebidas según indica el presente manual.
- No la utilice para usos distintos a los previstos.
- Esta máquina ha sido diseñada para usarse exclusivamente en

interiores y en condiciones de temperatura no extremas.

- Proteja la máquina de la luz solar directa, del contacto prolongado con salpicaduras de agua y de la humedad.
- Esta máquina está pensada para un uso exclusivamente doméstico y en aplicaciones similares como: cocinas para el personal en tiendas, oficinas y otros entornos de trabajo; agroturismos; para clientes de hoteles, moteles, albergues y otros alojamientos.
- Esta máquina puede ser utilizada por niños a partir de ocho años siempre que lo hagan bajo control y que hayan recibido instrucciones sobre cómo usar la máquina de forma segura y que sean plenamente conscientes de los posibles peligros derivados de su uso. Los niños no podrán llevar a cabo la limpieza y el mantenimiento de esta máquina a menos que sean mayores de ocho años y siempre bajo la supervisión de un adulto.

- Mantenga la máquina y el cable fuera del alcance de los niños menores de ocho años.
- Esta máquina puede ser utilizada por personas con discapacidades físicas, sensoriales o mentales o que no tengan experiencia o conocimientos suficientes, siempre que lo hagan bajo supervisión o hayan recibido instrucciones sobre cómo usar la máquina de forma segura y sean conscientes de los posibles peligros.
- Los niños no deben utilizar el aparato como si fuera un juguete.
- El fabricante no asumirá ninguna responsabilidad y la garantía quedará anulada en caso de uso comercial o manipulación/utilización inadecuada de la máquina, así como por cualquier daño que resulte de su uso para otros propósitos, manejo incorrecto, reparación por parte de personal no cualificado o incumplimiento de las

instrucciones.

Evite el riesgo de descargas eléctricas mortales y de incendios.

- En caso de emergencia: desenchufe inmediatamente de la toma de corriente.
- Enchufe la máquina únicamente a una toma de corriente adecuada, de fácil acceso y con toma de tierra. Asegúrese de que la tensión de red se corresponde con la indicada en la placa de especificaciones. El uso de una conexión incorrecta anulará la garantía.

La máquina solo debe conectarse tras su instalación.

- No tense el cable sobre bordes afilados, no lo fije ni lo deje colgando.
- Mantenga el cable apartado del calor y la humedad.
- Si el cable de alimentación o el enchufe está dañado, deberá sustituirlo el fabricante, el servicio de mantenimiento que

este designe o personas con una cualificación similar a fin de evitar todos los riesgos.

- Si el cable o el enchufe está dañado, no ponga en funcionamiento el aparato. Envíe el aparato al Club *Nespresso* o a un representante autorizado de *Nespresso*.
- Si necesita un cable de prolongación, emplee únicamente uno cuyo conductor tenga una sección como mínimo 1.5 mm² o que sea adecuado a la potencia especificada.
- Para evitar daños graves, jamás coloque la máquina encima o al lado de superficies calientes, como radiadores, fogones, hornos, hornillos de gas, llamas o similares.
- Colóquela siempre sobre una superficie horizontal, uniforme y estable. La superficie debe ser resistente al calor y a líquidos como agua, café, productos descalcificadores o similares.
- Desconecte la máquina de la red eléctrica cuando no vaya a utilizarla durante un largo periodo de tiempo. Desconéctela extrayendo el enchufe sin tirar del cable, ya que este podría resultar dañado.
- Antes de realizar cualquier operación de mantenimiento o limpieza, desenchufe la máquina de la toma de corriente y deje que se enfríe.
- Para desconectar el aparato, detenga cualquier preparación en curso y desenchúfelo de la toma de corriente.
- Nunca toque el cable con las manos mojadas.
- Nunca sumerja la máquina total ni parcialmente en agua u otro líquido.
- Nunca introduzca la máquina ni ninguna de sus partes en un lavavajillas.
- La combinación de agua y electricidad es peligrosa y puede provocar descargas eléctricas mortales.
- No abra la máquina, ya que podría recibir una descarga eléctrica.
- No introduzca ningún objeto por

- las aberturas, ya que podría provocar un incendio o una descarga eléctrica.
- El uso de accesorios complementarios no recomendados por el fabricante puede provocar fuego, descargas eléctricas o lesiones.

Evite posibles daños durante la utilización de la máquina.

- Nunca desatienda la máquina mientras está funcionando.
- No utilice la máquina si presenta algún daño, si se ha caído o no funciona correctamente. Desenchúfela inmediatamente de la toma de corriente. Póngase en contacto con el Club *Nespresso* o un representante autorizado de *Nespresso* para su examen, reparación o ajuste.
- Una máquina estropeada puede causar descargas eléctricas, quemaduras e incendios.
- Baje siempre la palanca completamente y nunca la levante durante su funcionamiento para evitar quemaduras.
- No coloque los dedos debajo de la salida del café, ya que podría sufrir quemaduras.
- No introduzca los dedos en el compartimento o el tubo de las cápsulas, ya que podría sufrir lesiones.
- Puede salir agua alrededor de la cápsula si ésta no es perforada por las cuchillas y podría dañar la máquina.
- Nunca debe usarse una cápsula usada, dañada o deformada.
- Si una cápsula queda atascada en el compartimento de las cápsulas, apague la máquina y desconéctela de la alimentación antes de realizar cualquier operación. Póngase en contacto con el Club *Nespresso* o con un representante autorizado *Nespresso*.
- Llene el depósito de agua solo con agua potable.
- Vacíe el depósito de agua si no va a usar la máquina durante un largo periodo de tiempo, como por ejemplo durante las vacaciones.

ES Precauciones de seguridad

PT

- Cambie el agua del depósito si la máquina no se ha utilizado durante un fin de semana o un periodo de tiempo similar.
- No utilice la máquina sin la bandeja ni la rejilla antigoteo para evitar que se produzcan derrames sobre las superficies próximas.
- No utilice productos de limpieza agresivos ni disolventes. Use un paño húmedo y un producto de limpieza suave para limpiar la superficie de la máquina.
- Para limpiar la máquina utilice únicamente utensilios de limpieza limpios.
- Al desembalar la máquina, retire la película de plástico y deséchela.
- Esta máquina utiliza cápsulas de café *Nespresso* disponibles exclusivamente a través del Club *Nespresso* o de su representante autorizado *Nespresso*.
- Todas las máquinas *Nespresso* se someten a estrictos controles. Las pruebas de fiabilidad se llevan a cabo en

condiciones de funcionamiento reales sobre unidades seleccionadas de forma aleatoria. Por ello, algunas máquinas pueden presentar señales de un uso previo.

- *Nespresso* se reserva el derecho a cambiar las instrucciones sin previo aviso.

Descalcificación

- El uso correcto del producto descalcificador *Nespresso* ayuda a garantizar un funcionamiento correcto de su máquina durante su vida útil, lo que hará que su café sea tan perfecto como el primer día.
- Realice la descalcificación según las recomendaciones del manual.

CONSERVE ESTAS INSTRUCCIONES
Entréguelas a cualquier posible futuro usuario.
Este manual de instrucciones también está disponible en formato PDF en nespresso.com

Precauções de Segurança



⚠ Atenção: Quando vir este símbolo, consulte as precauções de segurança para evitar possíveis danos e lesões.

i Informação: Quando vir este símbolo, tenha em consideração os conselhos para a utilização correta e segura da sua máquina de café.

⚠ Atenção: As precauções de segurança fazem parte da máquina de café. Leia atentamente estas instruções antes de utilizar a sua nova máquina de café Nespresso pela primeira vez. Guarde estas instruções num local onde possam ser facilmente localizadas para consulta.

- O aparelho destina-se à preparação de bebidas segundo as instruções apresentadas.
- Não utilize o aparelho para

- outros fins que não os previstos.
- Este aparelho foi concebido apenas para utilização no interior e em condições de temperatura não extrema.
- Proteja o aparelho dos efeitos da luz solar direta, do contacto prolongado com salpicos de água e da humidade.
- Esta máquina está concebida apenas para utilização doméstica e aplicações similares, tais como: áreas de copa de pessoal em lojas, escritórios e outros ambientes profissionais; por clientes em hotéis, motéis e outros espaços residenciais.
- Este aparelho pode ser utilizado por crianças com pelo menos 8 anos de idade, desde que sejam supervisionadas e tenham recebido instruções acerca de como utilizar o aparelho com segurança e estejam plenamente conscientes dos perigos envolvidos. A limpeza e a manutenção do aparelho pelo utilizador não devem ser realizadas por crianças com

menos de 8 anos, e devem ser supervisionadas por um adulto.

- Mantenha o aparelho e o seu cabo de alimentação fora do alcance de crianças com idade inferior a 8 anos de idade.
- Este aparelho pode ser utilizado por pessoas com capacidades físicas, sensoriais ou mentais reduzidas, ou cuja experiência ou conhecimento não seja suficiente, desde que sejam supervisionadas ou tenham recebido instruções para utilizar o aparelho com segurança e compreendam os perigos.
- As crianças não devem utilizar o dispositivo como um brinquedo.
- O fabricante não aceita qualquer responsabilidade e a garantia não será aplicável para qualquer utilização comercial, manipulação ou utilização inadequada do aparelho, qualquer dano decorrente da utilização para outros fins, funcionamento defeituoso, reparação por não profissionais ou não cumprimento das instruções.

Evite o risco de choque elétrico fatal e incêndio.

- Em caso de uma emergência: retire imediatamente a ficha da tomada elétrica.
- Ligue o aparelho apenas a ligações com terra adequadas e facilmente acessíveis. Verifique se a tensão da corrente elétrica coincide com a indicada na placa de classificação. A utilização de ligações erradas implica a anulação da garantia.

O aparelho só deve ser ligado após a instalação.

- Não puxe o cabo sobre arestas cortantes, não o aperte nem permita que fique suspenso.
- Mantenha o cabo afastado do calor e da humidade.
- Se o cabo ou a ficha de alimentação estiverem danificados, devem ser substituídos pelo fabricante, pelo agente autorizado ou por pessoal qualificado, a fim de evitar todos os riscos.
- Se o cabo de alimentação estiver danificado, deve ser

substituído pelo fabricante, pelo agente autorizado ou por pessoal qualificado, a fim de evitar todos os riscos.

- Se for necessário utilizar uma extensão, utilize apenas uma com ligação à terra e com um corte transversal do condutor de pelo menos 1.5 mm² ou potência de entrada correspondente.
- Para evitar perigo devido a danos, nunca coloque o aparelho sobre ou ao lado de superfícies quentes, tais como radiadores, fogões, fornos, bicos de gás, chamas ou locais semelhantes.
- Coloque-o sempre numa superfície horizontal, estável e uniforme. A superfície deve ser resistente ao calor e a líquidos, como a água, café, descalcificante ou líquidos idênticos.
- Desligue o aparelho da tomada quando não estiver em utilização durante um longo período. Desligue o aparelho retirando a ficha e sem puxar

pelo cabo de alimentação, caso contrário o cabo pode ficar danificado.

- Antes de proceder à limpeza ou manutenção, retire a ficha da tomada e deixe o aparelho arrefecer.
- Para desligar o aparelho, pare qualquer preparação e, em seguida, retire a ficha da tomada.
- Nunca toque no cabo com as mãos molhadas.
- Nunca mergulhe o aparelho ou parte dele em água ou outro líquido.
- Nunca coloque o aparelho ou parte dele numa máquina de lavar louça.
- A eletricidade e a água juntas são perigosas e podem levar a choques elétricos fatais.
- Não abra o aparelho. Perigo de alta tensão!
- Não coloque nada sobre as aberturas. Fazê-lo pode causar um incêndio ou choque elétrico!
- A utilização de acessórios não recomendados pelo fabricante podem resultar em fogo,

choque elétrico ou ferimentos em pessoas.

Evite possíveis danos durante a utilização do aparelho.

- Nunca deixe o aparelho sem vigilância durante o funcionamento.
- Não utilize se estiver danificado, se sofreu uma queda ou não estiver a funcionar corretamente. Retire imediatamente a ficha da tomada. Contacte o Clube *Nespresso* ou o um Serviço de Assistência Técnica autorizado *Nespresso* para avaliação, reparação ou afinação.
- Um aparelho danificado pode causar choques elétricos, queimaduras e incêndio.
- Feche sempre o manípulo por completo e nunca o levante durante a utilização. Risco de queimaduras.
- Não coloque os dedos sob a saída de extração do café, corre o risco de queimaduras.
- Não coloque os dedos no compartimento das cápsulas ou no eixo da cápsula. Perigo de

ferimento!

- A água pode fluir em torno de uma cápsula se esta não for perfurada pelas lâminas e danificar o aparelho.
- Nunca utilize uma cápsula já utilizada, danificada ou deformada.
- Se uma cápsula estiver bloqueada no compartimento das cápsulas, desligue a máquina e retire a ficha da tomada elétrica antes de qualquer operação. Contacte o Clube *Nespresso* ou o um Serviço de Assistência Técnica autorizado *Nespresso*.
- Encha o depósito de água com água potável.
- Esvazie o depósito de água se a máquina de café não for utilizada durante um longo período de tempo (férias, etc.).
- Substitua a água do depósito de água antes de utilizar novamente a máquina de café depois de um fim-de-semana ou outro período de inatividade semelhante.
- Não utilize o aparelho sem a

gaveta de recolha de pingos e respetiva grelha para evitar o derramamento de qualquer líquido nas superfícies circundantes.

- Não utilize produtos de limpeza fortes ou solventes. Utilize um pano húmido e detergente suave para limpar a o corpo do aparelho.
- Para limpar a máquina utilize apenas artigos de limpeza limpos.
- Quando retirar a máquina da embalagem, remova a película e deite-a fora.
- Este aparelho foi concebido para as cápsulas de café *Nespresso* disponíveis exclusivamente através do Clube *Nespresso* ou do seu representante autorizado *Nespresso*.
- Todas as máquinas *Nespresso* são submetidas a rigorosos testes de controlo de qualidade. São ainda efetuados testes de fiabilidade em condições reais de funcionamento em máquinas selecionadas aleatoriamente. Deste modo, podem ser

detetados sinais de utilização anterior da máquina.

- A *Nespresso* reserva-se o direito de alterar as instruções sem aviso prévio.

Descalcificação

- Descalcificante *Nespresso*, quando utilizado corretamente, ajuda a assegurar o correto funcionamento da sua máquina ao longo da vida útil e que a sua experiência de café seja tão perfeita como no primeiro dia.
- Descalcificar de acordo com as instruções no manual de utilizador.

GUARDE ESTAS INSTRUÇÕES

Entregue-as a qualquer utilizador subsequente. Este manual de instruções também está disponível em formato PDF em nespresso.com

Descripción general de la máquina/Visão Geral da Máquina

ES

PT

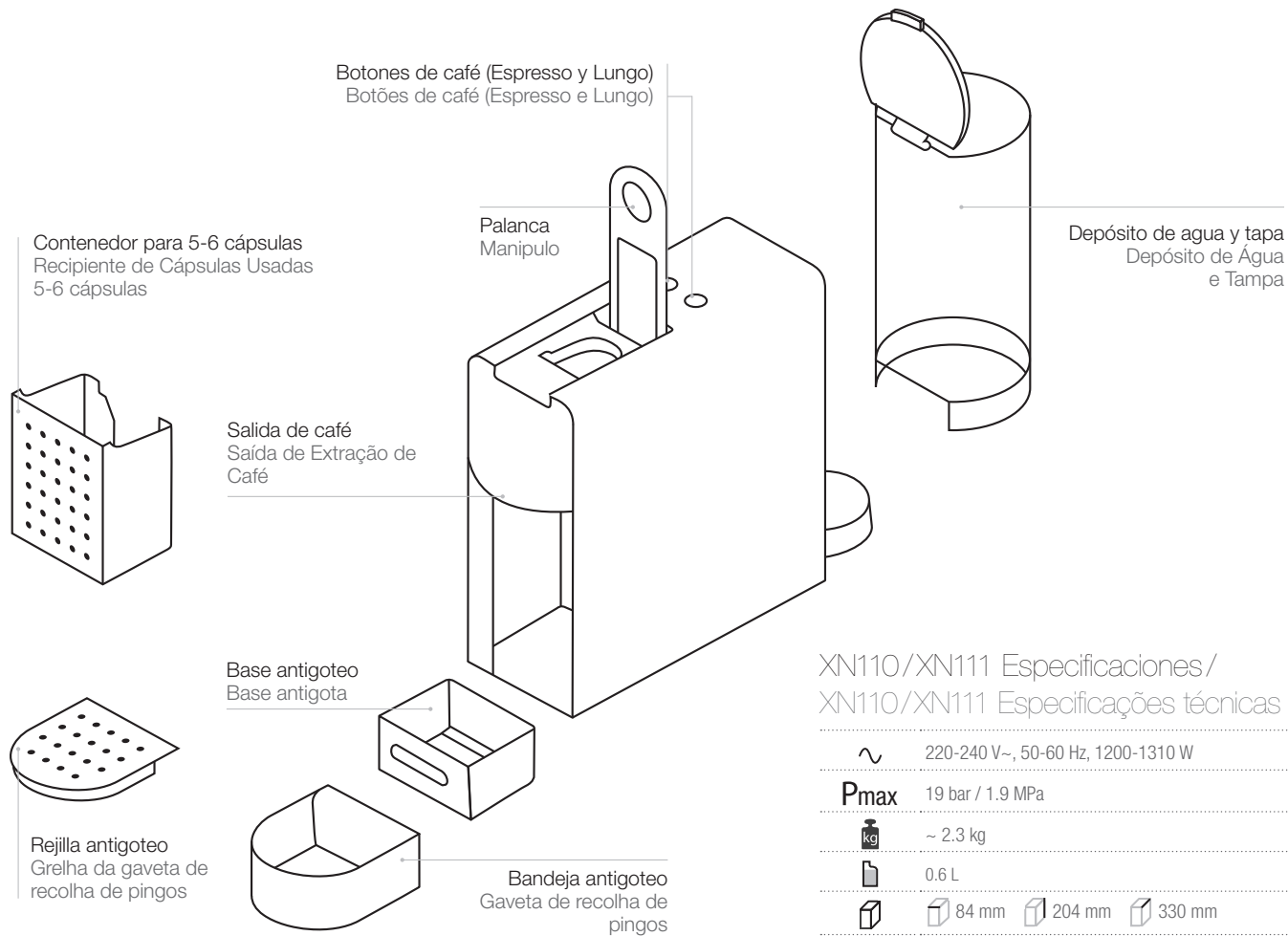

XN110/XN111 Especificaciones/ XN110/XN111 Especificações técnicas

~ 220-240 V~, 50-60 Hz, 1200-1310 W

P_{max} 19 bar / 1.9 MPa

 ~ 2.3 kg

 0.6 L

 84 mm  204 mm  330 mm

(ES) Primer uso después de un periodo prolongado de inactividad /

(PT) Primeira utilização ou após um longo período e não utilização

⚠ Lea en primer lugar las precauciones de seguridad para evitar posibles riesgos de descarga eléctrica e incendio.

⚠ Em primeiro lugar, leia as precauções de segurança para evitar riscos de choque elétrico fatal e incêndio.

i Ajustes programados de fábrica: Taza Espresso: 40 ml, taza Lungo: 110 ml, modo de apagado automático: 9 min.
Definições de origem: Espresso (40 ml), Lungo (110 ml), Modo desligar automático: 9 min

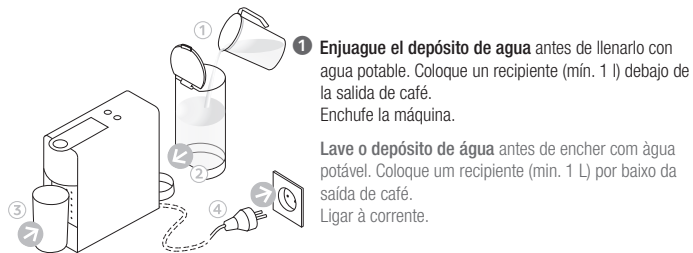

2 Para encender la máquina pulse el botón Espresso o Lungo.
- Luces intermitentes: la máquina se está calentando (25 segundos)
- Luces fijas: la máquina está lista

Para ligar a máquina, pressione o botão Espresso ou o botão Lungo.
- Luces a piscar: em aquecimento (25 segundos)
- Luces fijas: pronta

3 Pulse el botón Lungo para limpiar la máquina. Repita la operación 3 veces.

Pressione o botão Lungo para enxaguar a máquina. Repita esta operação 3 vezes.

4 Para apagar la máquina antes de que pase al modo de apagado automático, pulse los botones Espresso y Lungo simultáneamente.

Para desligar a máquina antes que passe para o modo de desligar automático, pressione simultaneamente o botão Espresso e Lungo.

Preparación de café / Preparação de café

1 Para encender la máquina pulse el botón Espresso o Lungo.
Luces intermitentes: la máquina se está calentando (25 segundos)
Luces fijas: la máquina está lista

Para ligar a máquina, pressione o botão Espresso ou o botão Lungo.
Luces a piscar: em aquecimento (25 segundos)
Luces fijas: pronta

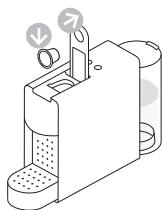

2 Levante la palanca por completo e introduzca la cápsula.

Levante o manipulô e insira a cápsula.

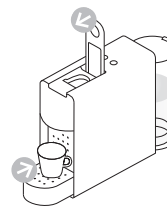

3 Cierre la palanca y coloque una taza debajo de la salida de café.

Feche o manipulô e coloque uma chávena por baixo da saída de café.

Preparación de café/Preparação de café

ES

PT

- ⚠ **Nunca levante la palanca** durante el funcionamiento. Consulte las precauciones de seguridad para evitar daños cuando la máquina está funcionando.
- ⚠ **Nunca levante o manipulador** durante a extração durante a a extração do café e consulte as instruções de segurança para evitar possíveis danos durante a utilização do aparelho.



Durante el calentamiento, puede pulsar cualquier botón de café mientras parpadee. El café fluirá de forma automática cuando la máquina esté lista.
Durante o aquecimento, pode pressionar qualquer um dos botões de café enquanto piscam. O café sairá automaticamente quando a máquina estiver pronta.



- 4 Pulse el botón Espresso (40 ml) o el botón Lungo (110 ml)** para empezar. La preparación se detendrá automáticamente. Para detener el flujo de café o rellenar su taza, pulse de nuevo.

Para iniciar pressione o botão Espresso (40ml) ou o botão Lungo (110ml) A preparação irá parar automaticamente. Pressione de novo para parar o fluxo ou encher mais a sua chávena.

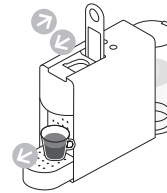

- 5 Retire la taza.** Levante y cierre la palanca para expulsar la cápsula al recipiente de cápsulas usadas.

Retire a chávena. Levante e feche o manipulador para ejetar a cápsula no recipiente de cápsulas usadas.

Programación del volumen de agua/Programar o volume de água

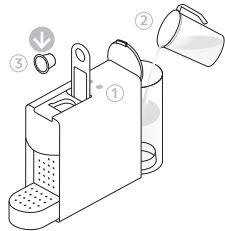

- 1 Encienda la máquina** y espere a que esté en modo listo (luces fijas). Llene el depósito de agua con agua potable e inserte la cápsula.

Ligue a máquina e espere até estar pronta (luces fijas). Encha o depósito de água com água potável e insira a cápsula.



- 2 Coloque una taza** debajo de la salida de café. Mantenga pulsado el botón Espresso o Lungo. Suelte el botón una vez alcanzada la cantidad deseada. El LED parpadeará rápidamente 3 veces para confirmar la nueva configuración. El volumen de agua ha quedado memorizado.

Coloque uma chávena por baixo da saída de café. Mantenha pressionados os botões de Espresso e Lungo. Liberte o botão quando tiver o volume desejado. O LED irá piscar 3 vezes para confirmar a nova configuração. O volume de água está agora memorizado.

ES Modo de ahorro de energía/Modo de poupança de energia

PT

 **Esta máquina está equipada** con una función de ahorro de energía.
A máquina está equipada com um modo de poupança de energia.

 **La máquina pasará al modo de apagado de forma automática** tras 9 minutos.
A máquina irá automaticamente entrar em modo Desligar Automático após 9 minutos.

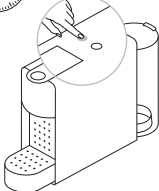

Para cambiar este ajuste: Para alterar esta configuração:





- 1 **Con la máquina apagada**, pulse el botón Espresso durante 5 segundos.
El botón Espresso parpadeará indicando el ajuste actual.

Com a máquina desligada, mantenha pressionado o botão Espresso durante 5 segundos.
O botão Espresso irá piscar para indicar a configuração atual.

- 2 **Para cambiar este ajuste pulse** el botón Espresso:
Una vez para el modo de apagado automático tras 30 minutos
Otra vez para el modo de apagado automático tras 9 minutos.

-  1x Un solo parpadeo: modo 9 minutos
-  2x Dos parpadeos: modo 30 minutos

Para alterar esta configuração pressione o botão Espresso:
Uma vez para Modo Desligar Automático após 30 minutos.
Uma vez mais para Modo Desligar Automático após 9 minutos.

-  1x Pisca uma vez: modo 9 min
-  2x Pisca duas vezes: modo 30 min

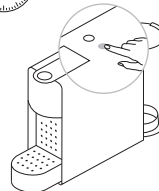

- 3 **Para salir del modo de ahorro de energía** pulse el botón Lungo durante 5 segundos.

Para sair do modo de poupança de energia pressione o botão Lungo durante 5 segundos.

Restablecer los ajustes programados de fábrica/Repôr as Definições de Origem

 **Ajustes programados de fábrica:** Taza Espresso: 40 ml, taza Lungo: 110 ml; modo de apagado automático: 9 min
Definições de origem: Chávena Espresso: 40 ml, Chávena Lungo 110ml; Modo Desligar Automático: 9 min

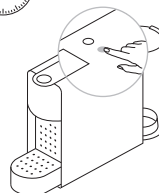

- 1 **Con la máquina apagada**, pulse el botón Lungo durante 5 segundos.
Com a máquina desligada, mantenha pressionado o botão Lungo durante 5 segundos.

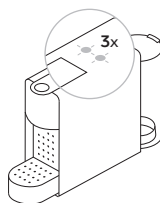

- 2 **El LED parpadeará** rápidamente 3 veces para confirmar que la máquina ha restablecido los ajustes programados de fábrica.
Os LEDs irão piscar 3 vezes rapidamente para confirmar que foram repostas as definições de origem.

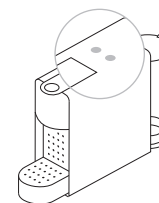

- 3 **Los LED continuarán** parpadeando normalmente mientras la máquina se calienta hasta que esté lista.
- Luces fijas: está lista.
Os LEDs irão continuar a piscar normalmente durante o aquecimento e até estar pronta.
- Luces fixas: pronta.

- ⚠ Riesgo de descargas eléctricas e incendio.** Nunca sumerja el aparato, ni total ni parcialmente, en el agua. / Asegúrese que la máquina está desconectada antes de limpiarla. / No utilice productos de limpieza agresivos ni disolventes. / No utilice objetos afilados, cepillos o productos abrasivos. / No coloque ningún componente en el lavavajillas.
- ⚠ Risco de choque elétrico fatal e incêndio.** Nunca mergulhe o aparelho ou parte dele na água. / Cerifique-se de que desligou a máquina antes de limpar. / Não utilize produtos de limpeza agressivos nem solventes. / Não utilize escovas, objetos cortantes ou abrasivos. / Não coloque na máquina de lavar louça.

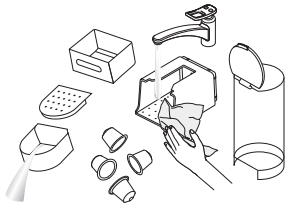

- 1 Vacíe la bandeja antigoteo, la base antigoteo y el contenedor de cápsulas cada día.** Retire también el depósito de agua y su tapa y límpielos con detergente sin olor enjuagando con agua templada o caliente.

Esvazie a gaveta de recolha de pingos, e respetiva base e o recipiente de cápsulas usadas diariamente. Retire a tampa e o depósito de água e limpe-os com detergente inodoro e enxague com água morna/quente.

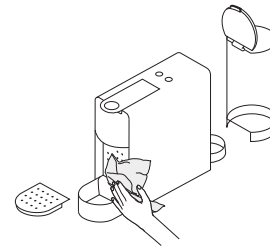

- 2 Seque todas las piezas con una toalla, un paño o una toallita de papel limpios y vuelva a montarlas.** Limpie la salida de café y el interior de la máquina con regularidad utilizando un paño húmedo.

Seque com um pano limpo. Limpe regularmente a saída de extração de café e o interior da máquina com um pano húmido.

Descalcificación/Descalcificação

- ⚠ La solución descalcificadora puede ser nociva.** Evite el contacto con los ojos, la piel y superficies. En la tabla siguiente se indica la frecuencia de descalcificación necesaria para el óptimo rendimiento de la máquina, en función de la dureza del agua. Para cualquier otra pregunta que pueda tener acerca de la descalcificación, póngase en contacto con el Club Nespresso.
- ⚠ A solução de descalcificação pode ser prejudicial.** Evite o contacto com os olhos, a pele e as superfícies. A tabela abaixo indica a frequência de descalcificação necessária para obter o melhor desempenho da sua máquina, com base na dureza da água. Para qualquer dúvida adicional que possa ter em relação à descalcificação, por favor contacte o Clube Nespresso.

Descalcificación / Descalcificação

www.nespresso.com/descaling / www.nespresso.com/descaling

i Duración aproximada: 15 minutos.
Duração aproximada de 15 minutos.

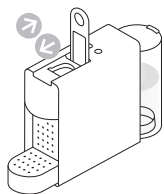

1 Levante y cierre la palanca para expulsar la cápsula al recipiente de cápsulas usadas.

Levante e baixe o manípulo para ejetar a cápsula usada para o recipiente de cápsulas usadas.

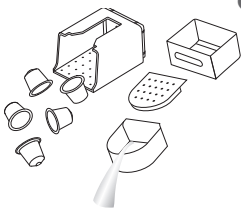

2 Vacíe la bandeja antigoteo, la base antigoteo y el contenedor de cápsulas usadas.

Esvazie a gaveta de recolha de pingos, respetiva base e recipiente de cápsulas usadas.



3 Vierta 1 sobre de líquido descalcificador de Nespresso en el depósito de agua. Llene el depósito de agua hasta la línea de 0,6 l con agua potable.

Deite no depósito de água uma saqueta de descalcificante Nespresso. Encha o depósito de água até 0,6L com água potável.

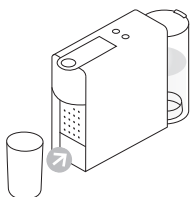

4 Coloque un recipiente (volumen mín. 1 L) debajo de la salida de café.

Coloque um recipiente (mín. 1 L) por baixo da saída de café.

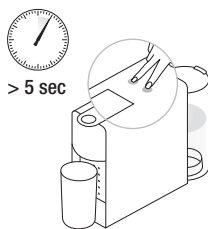

5 Para entrar en el modo de descalcificación, mientras la máquina arranca, pulse los botones Espresso y Lungo simultáneamente durante 5 segundos.

Para entrar em modo de descalcificação, com a máquina ligada, pressione durante 5 segundos os botões de Espresso e Lungo.

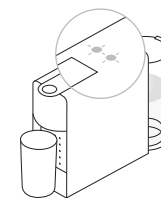

6 Ambos LED parpadean.
Ambos LEDs piscam.

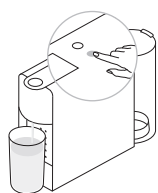

7 Pulse el botón Lungo y espere hasta que se vacíe el depósito de agua.

Pressione o botão Lungo e espere até o depósito de água ficar vazio.

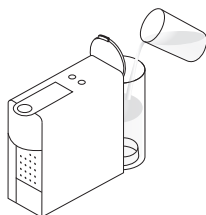

8 Rellene el depósito de agua con la solución descalcificadora utilizada, recogida en el recipiente, y repita los pasos 4 y 7.

Encha novamente o depósito de água com a solução do descalcificante usado que se encontra no recipiente.



9 Vacíe y enjuague el depósito de agua. Llénelo con agua potable.

Esvazie e lave o depósito de água. Encha com água potável.

- 10 Cuando esté listo, repita los pasos 4 y 7 para enjuagar la máquina. Repita este proceso dos veces.

Quando estiver pronto, repita os passos 4 e 7 para enxaguar a máquina. Repita esta operação 3 vezes.

- 11 Para salir del modo de descalcificación, pulse los botones Espresso y Lungo simultáneamente durante 5 segundos.

Para sair do modo de descalcificação, pressione durante 5 segundos ambos os botões de Espresso e Lungo.



- 12 Vacíe la base antigoteo.

Esvazie a gaveta de recolha de pingos.

Dureza del agua: / Dureza da água:

	fH	dH	CaCO ₃	Descalcificar después: / Descalcificação depois de:
H (ALTO) / H (Elevado)	36	20	360 mg/l	 (40 ml) 300
M (MEDIO) / M (Médio)	18	10	180 mg/l	600
L (BAJO) / L (Baixo)	0	0	0mg/l	1200

fH Grado francés / Grau francês

dH Grado alemán / Grau Alemão

CaCO₃ Carbonato cálcico / Carbonato de cálcio

Vaciar el sistema antes de un largo periodo de inactividad para evitar la congelación o antes de una reparación/

Esvaziar o sistema antes de um período de não utilização ou para proteção contra congelação, ou antes de uma reparação

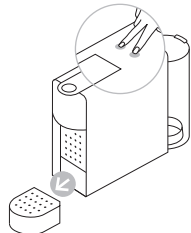

- 1 Para entrar en el modo de vaciado, pulse los botones Espresso y Lungo a la vez para apagar la máquina.

Para entrar no modo de esvaziamento, desligue a máquina pressionando ambos os botões de Espresso e Lungo.

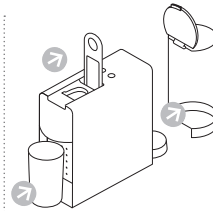

- 2 Retire el depósito de agua y abra la palanca. Coloque un contenedor debajo de la salida de café.

Remova o depósito de água e levante o manipulador. Coloque um recipiente por baixo da saída de café.

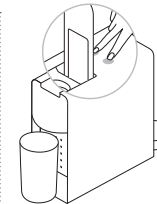

- 3 Pulse los botones Espresso y Lungo simultáneamente durante 5 segundos. Ambos LEDs parpadean alternadamente.

Pressione durante 5 segundos ambos os botões de Espresso e Lungo. Ambos os LEDs piscam alternadamente.

- 4 Empezará el proceso de vaciado. La máquina se apagará automáticamente cuando el procedimiento finalice.

Inicia o processo de esvaziamento. Quando o processo terminar a máquina desliga-se automaticamente.

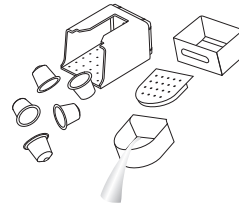

- 5 Cierre la palanca. Vacíe y limpie el contenedor de cápsulas usadas, la bandeja antigoteo y la base antigoteo.

Baixa o manipulador. Esvazie e limpe o recipiente de cápsulas usadas, a gaveta de recolha de pingos e respetiva base.

ES Resolución de problemas / Resolução de Problemas

PT

Indicadores luminosos apagados.	- Compruebe la alimentación, el enchufe, el voltaje y el fusible. En caso de problemas, llame al Club <i>Nespresso</i> .
No sale café ni agua.	- Primer uso: llene el depósito de agua con agua templada (máx. 55 °C) y revise la máquina según las instrucciones de la página 40. - El depósito de agua está vacío. Llene el depósito de agua. - Descalcifique la máquina si es necesario; consulte el apartado Descalcificación.
El café sale muy lentamente.	- La velocidad del flujo depende de la variedad de café. - Descalcifique la máquina si es necesario; consulte el apartado Descalcificación.
El café no está lo bastante caliente.	- Precaliente la taza. - Descalcifique la máquina si es necesario.
El área de cápsulas gotea (hay agua en el recipiente para cápsulas).	- Coloque la cápsula correctamente. Si observa una fuga, llame al Club <i>Nespresso</i> .
Parpadeo irregular.	- Envíe el aparato a reparar o llame al Club <i>Nespresso</i> .
No sale café y el agua se agota a pesar de haber introducido una cápsula.	- En caso de problemas, llame al Club <i>Nespresso</i> .

Sem indicador luminoso.	- Verifique as ligações, tomadas, tensão e fusível. Em caso de problemas, contacte o Clube <i>Nespresso</i> .
Sem café, sem água.	- Primeira utilização: encha o depósito de água com água morna (max. 55°C) e utilize a máquina de acordo com as instruções na página 40. - Depósito de água está vazio. Encha o depósito de água - Descalcifique se necessário; veja secção de Descalcificação.
Café sai muito lentamente.	- O fluxo depende da variedade do café. - Descalcifique se necessário; veja secção de Descalcificação.
O café não fica suficientemente quente.	- Preequeça a chávena. - Descalcifique se necessário.
Área das cápsulas a verter água (água no recipiente das cápsulas).	- Coloque a cápsula corretamente. Se ocorrer uma fuga, contacte o Clube <i>Nespresso</i> .
Piscar irregular.	- Envie a máquina para reparação ou contacte o Clube <i>Nespresso</i> .
Sem café, apenas sai água (apesar de inserida uma cápsula).	- Em caso de problemas, contacte o Clube <i>Nespresso</i> .

Eliminación y protección del medio ambiente / Eliminação e Proteção do Ambiente

Este aparato cumple con la Directiva de 2012/19/CE de la Unión Europea. Los materiales de embalaje y el aparato contienen materiales reciclables. Su aparato contiene materiales valiosos que se pueden recuperar y reciclar. La separación del resto de materiales de desecho en diferentes tipos facilita el reciclaje de valiosas materias primas. Deje el aparato en un punto de recogida. Puede obtener la información necesaria de las autoridades locales.

Si desea más información sobre la estrategia de sostenibilidad de *Nespresso*, consulte la página www.nespresso.com/positive

Este aparelho está em conformidade com a diretiva EU 2012/19/CE. Tanto a embalagem como o aparelho contêm materiais recicláveis. O seu aparelho contém materiais valiosos que podem ser recuperados ou podem ser reciclados. A separação dos restantes materiais residuais por tipo facilita a reciclagem de matérias-primas valiosas. Deixe o aparelho num ponto de recolha. Pode obter informações sobre a eliminação junto das autoridades locais.

Para saber mais sobre a estratégia de sustentabilidade *Nespresso*, consulte a página www.nespresso.com/positive

Garantía limitada / Garantia limitada

ES

PT

Krups garantiza este producto contra todos los defectos de materiales y de fabricación por un periodo de dos años a partir de la fecha de compra. Durante este periodo, Krups reparará o sustituirá, según su criterio, todo producto defectuoso sin cargo alguno para el propietario. Los productos de sustitución o las piezas reparadas tendrán una garantía que cubrirá el plazo restante de la garantía inicial o bien de seis meses, el periodo que sea más largo de los dos. Esta garantía limitada no se aplicará a los defectos resultantes de un accidente, un uso incorrecto, un mantenimiento defectuoso o el desgaste normal. Salvo en la medida en que esté previsto por la legislación en vigor, los términos de esta garantía limitada no excluyen, restringen ni modifican los derechos legales obligatorios relativos a la compra del producto, y les son complementarios. Si cree que su producto es defectuoso, póngase en contacto con Krups para obtener la dirección a la que hay que enviar o llevar la máquina para su reparación.

A Krups assegura a garantia deste produto contra defeitos em materiais e de fabrico por um período de dois anos, a partir da data de compra. Durante este período, a Krups repara ou substitui, ao seu critério, qualquer produto defeituoso, sem custos para o proprietário. Os produtos de substituição ou peças reparadas, estão em garantia até ao final da garantia original ou por 6 meses, prevalecendo o maior período. Esta garantia limitada não se aplica a defeitos resultantes de acidentes, uso incorreto, manutenção indevida, ou desgaste normal. Excetuando alguma medida prevista na lei em vigor, os termos desta garantia limitada não excluem, restringem, ou modificam, e são complementares aos direitos legais obrigatórios aplicáveis à venda de produtos. Se entende que este produto está defeituoso, contacte a Krups para instruções de como proceder a reparação.

Contactar con el Club Nespresso / Contacte o Clube Nespresso

Es probable que no hayamos previsto todos los usos del aparato. Por ello, si necesita alguna otra información, si se le presenta algún problema o, sencillamente, si necesita ayuda, llame al Club Nespresso o a su representante autorizado de Nespresso. Los datos de contacto del Club Nespresso o de su representante autorizado Nespresso más cercanos se encuentran en la carpeta "Bienvenido a Nespresso" incluida en la caja de la máquina, o en nespresso.com

Como podemos não ter previsto todas as utilizações do seu aparelho, se necessitar de qualquer informação adicional, em caso de problemas ou simplesmente para obter conselhos, contacte o Clube Nespresso ou o seu representante autorizado Nespresso. As informações de contacto para o Clube Nespresso ou para o seu representante autorizado Nespresso podem ser encontradas na pasta "Bem-vindo à Nespresso" na caixa da sua máquina ou em nespresso.com

NL Gebruikershandleiding / Εγχειρίδιο Οδηγιών

GR

Nespresso is een exclusief systeem om het perfecte kopje Espresso te bereiden, keer op keer. Alle Nespresso machines zijn uitgerust met een uniek extractiesysteem dat tot 19 bar druk garandeert. Iedere parameter is met grote precisie berekend om te verzekeren dat alle aroma's van iedere capsule volledig onttrokken worden, de koffie krijgt hierdoor een volle body en een buitengewoon dikke en zachte crema.

Nespresso: ένα αποκλειστικό σύστημα για να δημιουργείτε τον τέλειο καφέ, κάθε φορά. Όλες οι μηχανές Nespresso είναι εξοπλισμένες με ένα αποκλειστικό σύστημα εκχύλισης που εγγυάται πίεση έως και 19 bar. Κάθε παράμετρος έχει υπολογιστεί με μεγάλη ακρίβεια εξασφαλίζοντας ότι όλα τα αρώματα κάθε Εκλεκτής Ποικιλίας μπορούν να απελευθερωθούν χαρίζοντας στον καφέ σώμα και δημιουργώντας μία εξαιρετικά παχιά και βελούδινη κρέμα.

WAARSCHUWING: wanneer u dit pictogram ziet, raadpleeg dan de veiligheidsvoorschriften om mogelijke schade te voorkomen.

INFORMATIE: wanneer u dit pictogram ziet, raadpleeg dan het advies voor correct en veilig gebruik van uw koffiemachine.

ΠΡΟΣΟΧΗ: Όταν εμφανίζεται αυτό το σήμα, παρακαλούμε αναφερθείτε στα μέτρα ασφάλειας για να αποφευχθεί οποιαδήποτε ζημία και βλάβη.

ΠΛΗΡΟΦΟΡΙΕΣ: Όταν βλέπετε αυτό το σήμα, παρακαλούμε λάβετε υπόψη σας τη συμβουλή που δίνεται για την ορθή και ασφαλή χρήση της συσκευής σας.

Inhoudsopgave / Περιεχόμενα

Inhoud van de verpakking / Περιεχόμενα συσκευασίας	48
Veiligheidsmaatregelen / Μέτρα ασφαλείας	49-55
Overzicht machine / Επισκόπηση μηχανής	56
Specificaties / Τεχνικά χαρακτηριστικά	56
Eerste gebruik of na een lange periode van niet-gebruik / Πρώτη χρήση ή μετά από εκτεταμένη περίοδο μη χρήσης	57
Koffiebereiding / Παρασκευή καφέ	58
Watervolume instellen / Προγραμματισμός όγκου νερού	58
Energiebesparingsmodus / Εξοικονόμηση ενέργειας	59
Fabrieksinstellingen herstellen / Επαναφορά εργοστασιακών ρυθμίσεων	59
Reinigen / Καθαρισμός	60
Ontkalken / Αφαίρεση αλάτων	61-62
Het systeem leegmaken voor een lange periode van niet-gebruik, voor een reparatie of voor bescherming tegen vorst / Αδειάζοντας το σύστημα όταν προβλέπεται μεγάλο διάστημα μη χρήσης, προστασία από τον παγετό ή πριν από μία επισκευή	62
Storingen / Αντιμετώπιση προβλημάτων	63
Afval- en milieubescherming / Διάθεση απορριμάτων και προστασία του περιβάλλοντος	63
Beperkte garantie / Περιορισμένη εγγύηση	64
Neem contact op met Nespresso / Επικοινωνία με το Nespresso Club	64

Inhoud van de verpakking / Περιεχόμενα συσκευασίας

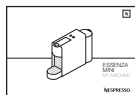

Gebruikershandleiding
Εγχειρίδιο Χρήστη



Nespresso welkomstbrochure
Φάκελος Καλωσορίσματος Nespresso



Nespresso proefpakket met capsules
Κουτί Γευστικών Προτάσεων Nespresso

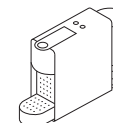

Koffiemachine
Μηχανή Καφέ



⚠ GEVAAR: dit pictogram duidt op gevaar. Lees de veiligheidsmaatregelen om persoonlijke letsels en schade te voorkomen.

ℹ INFORMATIE: dit pictogram verwijst naar de instructies voor een correct en veilig gebruik van uw machine.

⚠ GEVAAR: de veiligheidsvoorschriften worden bij de machine geleverd. Lees deze voorschriften aandachtig door voordat u uw nieuwe machine voor het eerst gebruikt. Bewaar ze op een veilige plek, zodat u ze later als referentie kunt inzien.

- Deze machine is bedoeld voor de bereiding van recepten volgens de aanwijzingen die in deze

handleiding opgenomen zijn.

- Gebruik deze machine uitsluitend voor de doeleinden waarvoor het ontworpen is.
- Deze machine is bedoeld voor gebruik binnenshuis en het mag daarom uitsluitend bij normale temperaturomstandigheden worden gebruikt.
- Bescherm de machine tegen direct zonlicht en tegen langdurige blootstelling aan opspattend water en vocht.
- Deze machine is uitsluitend bedoeld voor huishoudelijk en dergelijk gebruik, zoals: personeelskantines in winkels, kantoor- en overige werkomgevingen; door gasten van hotels, motels en overige verblijfsruimten; bed & breakfast.
- Deze machine mag gebruikt worden door kinderen vanaf acht jaar indien ze instructies hebben ontvangen over het veilige gebruik van de machine .en de risico's begrijpen die ermee samenhangen. Het schoonmaken en onderhouden van de machine mag niet gebeuren door kinderen, tenzij ze 8 jaar oud en onder toezicht van een volwassene zijn.
- Houd de machine en de voedingskabel buiten het bereik van kinderen jonger dan 8 jaar.
- Deze machine mag gebruikt worden door personen met beperkte fysieke, zintuiglijke of verstandelijke vermogens, of met onvoldoende ervaring en kennis als er toezicht aanwezig is of ze instructies hebben ontvangen over het veilige gebruik van de machine en de risico's begrijpen die er mee samenhangen.
- Kinderen dienen deze machine niet als speelgoed te gebruiken.
- De fabrikant aanvaardt geen enkele aansprakelijkheid en de garantie is niet van

toepassing bij enige vorm van commercieel gebruik, oneigenlijke bediening of gebruik van de machine, schade die het gevolg is van gebruik voor andere onjuiste doeleinden.

Voorkom het risico op elektrocutie en brand.

- Bij noodgevallen: de stekker direct uit het stopcontact verwijderen.
- Sluit de machine alleen aan op een geschikt, goed bereikbaar, geaard stopcontact. Controleer of de netspanning overeenkomt met de spanning die op het typeplaatje van de machine aangeduid staat. Bij onjuiste aansluiting vervalt de garantie.

Deze machine mag enkel aangesloten worden na de installatie.

- Trek de voedingskabel niet over scherpe randen en zorg dat deze niet bekneld raakt

of naar beneden hangt.

- Voorkom blootstelling van de voedingskabel aan hitte of vocht.
- Als het snoer of de stekker beschadigd is, dan dient deze door de fabrikant, een servicebedrijf of een ander bevoegd bedrijf vervangen te worden om elk risico te voorkomen.
- Gebruik de machine niet als het snoer of de stekker beschadigd
- is. Breng de machine terug naar *Nespresso*.
- Gebruik indien noodzakelijk uitsluitend een geaarde verlengkabel, waarvan de kerndiameter minimaal 1.5 mm² bedraagt, of die geschikt is voor het vermogen.
- Om schade te voorkomen, mag de machine in geen geval geplaatst worden in de nabijheid van of op warme oppervlakken zoals verwarmingsradiatoren, fornuizen, ovens,

gasbranders, open vuur of dergelijke.

- Plaats de machine altijd op een vlakke en stabiele ondergrond. Het oppervlak moet bestendig zijn tegen hitte en vloeistoffen als water, koffie, ontkalkingsmiddel en dergelijke.
 - Neem de voedingskabel uit het stopcontact als u de machine lange tijd niet gebruikt. Verwijder de stekker uit het stopcontact door aan de stekker te trekken - niet aan de voedingskabel; de kabel kan daarbij beschadigd raken.
 - Vóór het schoonmaken of bij machine onderhoud de stekker uit het stopcontact verwijderen en de machine laten afkoelen.
 - Om het apparaat te ontkoppelen, of om de bereiding te stoppen, verwijdert u de stekker uit het stopcontact.
 - Raak de voedingskabel nooit met natte handen aan.
- Dompel de machine of onderdelen van dit apparaat in geen geval in water of andere vloeistoffen.
 - Machine en machineonderdelen in geen geval in de vaatwasser plaatsen.
 - Elektriciteit en water gaan niet samen en kunnen resulteren in elektrocutie.
 - Machine niet openmaken. Levensgevaarlijke elektrische spanning!
 - Plaats geen voorwerpen in de openingen van de machine. Daarbij bestaat de kans op brand of elektrische schokken!
 - Het gebruik van accessoires die niet worden aanbevolen, kan resulteren in brand, elektrische schokken of letsel aan personen.

Voorkom kans op letsel tijdens gebruik.

- Laat de machine nooit onbewaakt achter tijdens gebruik.

- De machine niet gebruiken als het beschadigd is of niet meer naar behoren werkt. Verwijder de stekker in een dergelijk geval direct uit het stopcontact. Neem contact op met *Nespresso* voor onderzoek, reparatie of afstelling.
- Een beschadigde machine kan elektrische schokken, brandwonden en brand veroorzaken.
- Klap de capsulehouder steeds helemaal dicht en open deze in geen geval tijdens gebruik! Gevaar voor verbranding!
- Plaats uw vingers nooit onder de uitloop - vermijd brandwonden.
- Plaats nooit uw vingers in de capsuleruimte of in het inlegmechanisme. Gevaar voor persoonlijk letsel!
- Als de capsule niet geperforeerd is door de messen in de capsulehouder, kan er water langs de capsule geperst worden,

waardoor de machine beschadigd kan raken.

- Gebruik nooit een eerder gebruikte, beschadigde of vervormde capsule.
- Als er een capsule geblokkeerd zit in de capsuleruimte, schakel dan de machine eerst uit en trek de stekker uit het stopcontact alvorens andere handelingen te verrichten. Neem contact op met *Nespresso*.
- Vul het waterreservoir alleen met vers en drinkbaar water.
- Maak het waterreservoir leeg als u de machine langere tijd niet gebruikt (tijdens vakanties etc.).
- Vervang het water alvorens de machine opnieuw in gebruik te nemen na een weekend of vergelijkbaar tijdsbestek.
- Gebruik deze machine nooit zonder het lekbakje en het lekrooster in de machine te plaatsen om te voorkomen

dat er water terecht komt op de oppervlakken rondom de machine.

- Gebruik geen agressieve schoonmaakmiddelen of oplosmiddelen. Gebruik een vochtige doek en een mild schoonmaakmiddel om het oppervlak van de machine schoon te maken.
- Gebruik alleen propere hulpmiddelen om de machine te reinigen.
- Verwijder na het uitpakken van de machine het plasticfolie van het lekbakrooster en gooi het weg.
- Deze machine werd ontworpen voor *Nespresso* koffiecapsules die exclusief verkrijgbaar zijn via *Nespresso*. De kwaliteit van *Nespresso* kan alleen worden gegarandeerd bij gebruik van de (originele) *Nespresso* capsules in de daarvoor geschikte *Nespresso* machine.

- Alle *Nespresso* machines worden streng gecontroleerd. Steekproefsgewijs worden er machines op goede werking getest. Om die reden kunnen bepaalde machines sporen van gebruik vertonen.
- *Nespresso* behoudt zich het recht voor deze instructies te wijzigen zonder voorafgaande kennisgeving.

Ontkalken

- Bij correct gebruik zorgt het *Nespresso* ontkalkingsmiddel ervoor dat uw machine de hele levensduur lang goed werkt en dat uw koffiebeleving net zo perfect blijft als op de eerste dag.
- Ontkalk volgens de instructies in deze handleiding.

BEWAAR DEZE GEBRUIKSAANWIJZING OP EEN VEILIGE PLAATS

Als deze machine wisselt van eigenaar, geef deze gebruiksaanwijzing er dan bij.

Deze gebruiksaanwijzing is ook als PDF te downloaden op de website nespresso.com



⚠ Προσοχή: Όταν εμφανίζεται αυτό το σήμα, παρακαλούμε αναφερθείτε στα μέτρα ασφάλειας για να αποφευχθεί οποιαδήποτε ζημία και βλάβη.

i Πληροφορίες: Όταν βλέπετε αυτό το σήμα, παρακαλούμε λάβετε υπόψη σας τη συμβουλή που δίνεται για την ορθή και ασφαλή χρήση της συσκευής σας.

⚠ Προσοχή: Τα μέτρα ασφάλειας αποτελούν μέρος της συσκευής. Διαβάστε τα προσεκτικά πριν χρησιμοποιήσετε τη νέα σας συσκευή για πρώτη φορά. Φυλάξτε τα σε μία θέση όπου μπορείτε να τα βρείτε εύκολα και να

αναφέρεστε σε αυτά στο μέλλον.

- Η συσκευή προορίζεται για την παρασκευή ροφημάτων σύμφωνα με τις συγκεκριμένες οδηγίες.
- Μην χρησιμοποιείτε τη συσκευή για άλλον σκοπό εκτός από αυτόν για τον οποίο προορίζεται.
- Η συσκευή αυτή έχει σχεδιαστεί μόνο για χρήση σε εσωτερικό χώρο και σε μη ακραίες συνθήκες θερμοκρασίας.
- Προστατέψτε τη συσκευή από την άμεση έκθεση σε ηλιακή ακτινοβολία, το συχνό πιτσίλισμα από νερό και την υγρασία.
- Η εν λόγω συσκευή προορίζεται να χρησιμοποιηθεί μόνο σε νοικοκυριά ή για παρόμοιες εφαρμογές, όπως: στο χώρο της κουζίνας του προσωπικού σε καταστήματα, γραφεία ή άλλα εργασιακά περιβάλλοντα, από πελάτες σε ξενοδοχεία, μοτέλ και άλλα περιβάλλοντα διαμονής, σε περιβάλλον τύπου «bed and breakfast».
- Η συσκευή μπορεί να χρησιμοποιηθεί από παιδιά τουλάχιστον 8 ετών και άνω, εφόσον επιβλέπονται και τους έχουν δοθεί οδηγίες για την ασφαλή χρήση της συσκευής και συνειδητοποιούν πλήρως τους εμπλεκόμενους κινδύνους. Ο καθαρισμός και η συντήρηση δε θα γίνονται από παιδιά εκτός εάν είναι πάνω από 8 ετών και επιβλέπονται από ενήλικα.
- Φυλάξτε τη συσκευή και το καλώδιό της μακριά από παιδιά κάτω των 8 ετών.
- Η συσκευή μπορεί να

χρησιμοποιηθεί από άτομα με μειωμένη φυσική, αισθητηριακή ή νοητική ικανότητα ή από άτομα που δεν διαθέτουν επαρκή γνώση ή εμπειρία, υπό τον όρο ότι επιβλέπονται ή έχουν λάβει οδηγίες για την ασφαλή χρήση της συσκευής και κατανοούν τους κινδύνους.

- Τα παιδιά δε θα χρησιμοποιούν τη συσκευή ως παιχνίδι.
- Ο κατασκευαστής δεν αποδέχεται καμία ευθύνη και η εγγύηση δε θα ισχύει σε καμία περίπτωση εμπορικής χρήσης, ακατάλληλου χειρισμού ή χρήσης της συσκευής, καθώς και για οποιαδήποτε βλάβη προκληθεί από χρήση για άλλους σκοπούς, κακή λειτουργία, ερασιτεχνική επισκευή ή αδυναμία

συμμόρφωσης με τις εν λόγω οδηγίες.

Αποφύγετε κινδύνους μοιραίου ηλεκτροσόκ και πυρκαγιάς.

- Σε περίπτωση εκτάκτου ανάγκης: βγάλτε αμέσως το φικ από την πρίζα παροχής ρεύματος.
- Συνδέετε τη συσκευή μόνο σε κατάλληλη, εύκολα προσβάσιμη, γειωμένη παροχή ρεύματος. Σιγουρευτείτε ότι η τάση της παροχής ρεύματος είναι η ίδια με την αναγραφόμενη στον πίνακα χαρακτηριστικών. Η χρήση ακατάλληλης σύνδεσης επισύρει ακύρωση της εγγύησης.

Η συσκευή θα πρέπει να συνδέεται με το ρεύμα μόνο μετά την εγκατάστασή της.

- Μην τραβάτε το καλώδιο

πάνω από αιχμηρά άκρα, χρησιμοποιήστε κατάλληλο τρόπο συγκράτησης ή αφήστε το να κρέμεται ελεύθερα.

- Κρατήστε το καλώδιο μακριά από θερμότητα και υγρασία.
- ν το καλώδιο ρεύματος ή η πρίζα έχει καταστραφεί, απαιτείται αντικατάσταση από τον κατασκευαστή, εξουσιοδοτημένο προσωπικό συντήρησης ή άλλο άτομο αντίστοιχης κατάρτισης, για την αποφυγή τυχόν κινδύνων.
- Μην θεσετε τη συσκευή σε λειτουργία αν το καλώδιο ή η πρίζα έχει καταστραφεί. Επιστρέψτε τη συσκευή στο Nespresso Club ή σε εξουσιοδοτημένο αντιπρόσωπο της Nespresso.
- Εάν απαιτείται καλώδιο επέκτασης,

χρησιμοποιήστε μόνο γειωμένο καλώδιο με διατομή αγωγού τουλάχιστον 1.5 mm² ή που να ανταποκρίνεται στο παρεχόμενο ρεύμα.

- Για την αποφυγή επικίνδυνης βλάβης, μην τοποθετείτε ποτέ τη συσκευή πάνω ή δίπλα σε επιφάνειες με θερμότητα, όπως θερμαντικά σώματα, εστίες κουζίνας, καυστήρες γκαζιού, ακάλυπτη φλόγα, ή παρόμοιες πηγές.
- Πάντα ακουμπάτε τη συσκευή πάνω σε μία οριζόντια, σταθερή κι ομαλή επιφάνεια. Η επιφάνεια θα πρέπει να είναι ανθεκτική σε θερμότητα και υγρά, όπως νερό, καφέ, καθαριστικό αλάτων ή παρόμοια.
- Αποσυνδέετε τη συσκευή από την παροχή

ρεύματος, όταν δεν την χρησιμοποιείτε για μεγάλα διαστήματα. Όταν αποσυνδέετε τη συσκευή τραβήξτε το φικ και όχι το ίδιο το καλώδιο, για να μην προκαλέσετε ζημιά στο καλώδιο.

- Πριν τον καθαρισμό ή τη συσκευασία, βγάλτε το φικ από την πρίζα κι αφήστε τη συσκευή να κρυώσει.
- Για να αποσυνδέσετε τη συσκευή, σταματήστε ό,τι ετοιμάζετε, κι έπειτα βγάλτε το φικ από την πρίζα παροχής ρεύματος.
- Ποτέ μη πιάνετε το καλώδιο με βρεγμένα χέρια.
- Ποτέ μην βυθίζετε τη συσκευή ή μέρος αυτής σε νερό ή άλλο υγρό.
- Ποτέ μη τοποθετείτε τη συσκευή ή μέρος αυτής σε πλυντήριο πιάτων.
- Ο συνδυασμός

GR Μέτρα ασφαλείας

- ηλεκτρισμού και νερού είναι επικίνδυνος και μπορεί να προκαλέσει μοιραία ηλεκτροπληξία.
- Μην ανοίγετε τη συσκευή. Η τάση του ρεύματος στο εσωτερικό είναι επικίνδυνη!
 - Μην τοποθετείτε τίποτα στα ανοίγματα της συσκευής. Εάν το κάνετε, μπορεί να προκαλέσετε φωτιά ή ηλεκτροσόκ!
 - Η χρήση εξαρτημάτων που δε συνίσταται από τον κατασκευαστή μπορεί να οδηγήσει σε φωτιά, ηλεκτροσόκ ή τραυματισμό.

Αποφεύγοντας πιθανή βλάβη κατά τη λειτουργία της συσκευής.

- Ποτέ μην αφήνετε τη συσκευή χωρίς επίβλεψη όταν είναι σε λειτουργία.
- Μη χρησιμοποιείτε τη συσκευή στις περιπτώσεις

- που είναι κατεστραμμένη, έχει πέσει ή δε λειτουργεί τέλεια. Βγάλτε αμέσως το φιν από την πρίζα παροχής ρεύματος. Επικοινωνήστε με το Nespresso Club ή εξουσιοδοτημένο εκπρόσωπο της Nespresso για έλεγχο, επισκευή ή ρύθμιση της συσκευής.
- Μία κατεστραμμένη συσκευή μπορεί να προκαλέσει ηλεκτροσόκ, εγκαύματα και φωτιά.
 - Πάντα κλείνετε το μοχλό μέχρι το τέλος της διαδρομής του, και ποτέ μην τον σηκώνετε, ενώ η συσκευή είναι σε λειτουργία. Μπορεί να προκληθεί έγκαιμα.
 - Μη βάζετε τα δάχτυλά σας κάτω από το στόμιο εκκροής καφέ, κίνδυνος εγκαύματος.
 - Μη βάζετε τα δάχτυλά

- σας στο τμήμα καψουλών ή στον αγωγό καψουλών. Κίνδυνος τραυματισμού!
- Το νερό μπορεί να ρέει γύρω από την κάψουλα, όταν αυτή δεν έχει διατρυθεί από τις λεπίδες, προκαλώντας βλάβη στη συσκευή.
 - Μη χρησιμοποιείτε μία κάψουλα που έχει ήδη χρησιμοποιηθεί, καταστραφεί ή παραμορφωθεί.
 - Εάν μία κάψουλα έχει μπλοκάρει μέσα στο τμήμα καψουλών, σβήστε τη μηχανή και βγάλτε τη από την πρίζα, πριν προβείτε σε οποιαδήποτε ενέργεια. Καλέστε το Nespresso Club ή εξουσιοδοτημένο εκπρόσωπο της Nespresso.
 - Γεμίστε το δοχείο νερού με φρέσκο πόσιμο νερό.
 - Αδειάζετε το δοχείο

- νερού, όταν η συσκευή δεν πρόκειται να χρησιμοποιηθεί για μεγάλο διάστημα (διακοπές, κ.λπ.).
- Αντικαταστήστε το νερό στο δοχείο νερού, εάν η συσκευή δεν έχει λειτουργήσει για ένα σαββατοκύριακο ή παρόμοιο χρονικό διάστημα.
 - Μη χρησιμοποιείτε τη συσκευή χωρίς το δίσκο και το πλέγμα αποστράγγισης για να αποφευχθεί η διαρροή υγρών σε γειτονικές επιφάνειες.
 - Μη χρησιμοποιείτε κανένα δυνατό καθαριστικό προϊόν ή διάλυμα καθαρισμού. Χρησιμοποιήστε ένα βρεγμένο πανί και μαλακό καθαριστικό προϊόν για να καθαρίσετε τις επιφάνειες της μηχανής.

- Για να καθαρίσετε τη συσκευή, χρησιμοποιήστε μόνο καθαρά εργαλεία καθαρισμού.
- Όταν αποσυνθεύαζετε τη μηχανή, αφαιρέστε την πλαστική μεμβράνη και πετάξτε τη.
- Η συσκευή έχει σχεδιαστεί για να χρησιμοποιεί κάψουλες καφέ *Nespresso* που διατίθενται αποκλειστικά από το *Nespresso Club* τον εξουσιοδοτημένο εκπρόσωπο της *Nespresso*.
- Όλες οι συσκευές *Nespresso* υποβάλλονται σε αυστηρούς ελέγχους. Πραγματοποιούνται τεστ αξιοπιστίας υπό συνθήκες πρακτικής χρήσης κατά τυχαία διαστήματα σε επιλεγμένες μονάδες. Για το λόγο αυτό, η μηχανή σας μπορεί να έχει ίχνη προηγούμενης χρήσης.
- Η *Nespresso* διατηρεί το δικαίωμα να αλλάξει τις οδηγίες χωρίς πρότερη ειδοποίηση.

Αφαίρεση αλάτων

- Το διάλυμα καθαρισμού αλάτων της *Nespresso*, όταν χρησιμοποιείται σωστά, βοηθά στο να διασφαλιστεί η σωστή λειτουργία της μηχανής σας καθόλη τη διάρκεια ζωής της και η εμπειρία καφέ που έχετε να είναι τόσο τέλεια όσο την πρώτη ημέρα που δοκιμάσατε τον καφέ.
- Πραγματοποιήστε την αφαίρεση αλάτων όπως αναφέρεται στο εγχειρίδιο χρήστη.

ΦΥΛΑΞΤΕ ΑΥΤΕΣ ΤΙΣ ΟΔΗΓΙΕΣ

Δώστε τις στον επόμενο χρήστη.

Οι εν λόγω «οδηγίες χρήσης» διατίθενται και σε μορφή αρχείου PDF στη διεύθυνση www.nespresso.com

NL Overzicht machine / Επισκόπηση μηχανής

GR

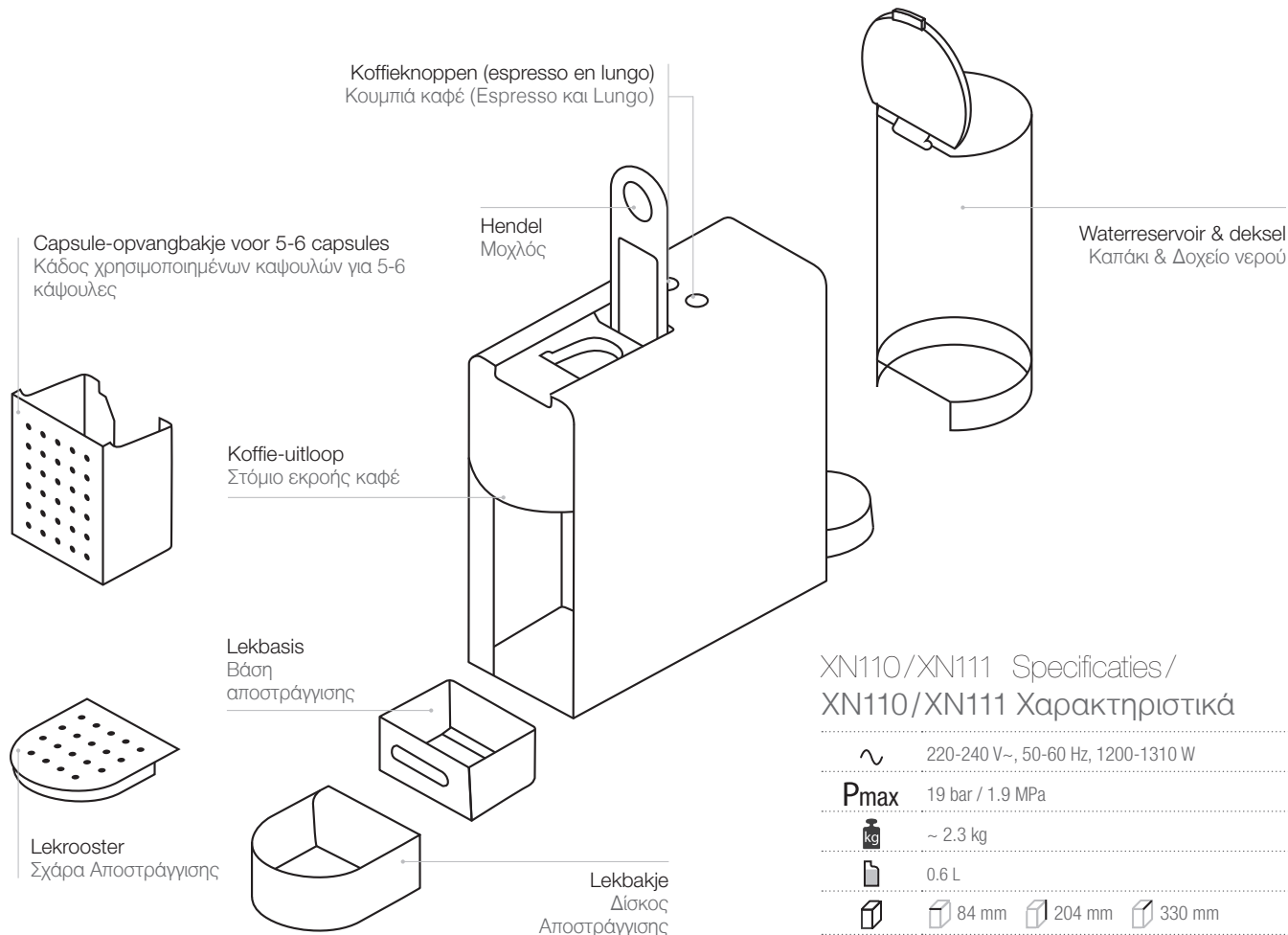

XN110/XN111 Specificaties /
XN110/XN111 Χαρακτηριστικά

~ 220-240 V~, 50-60 Hz, 1200-1310 W

P_{max} 19 bar / 1.9 MPa

kg ~ 2.3 kg

l 0.6 L

mm 84 mm 204 mm 330 mm

Εerste gebruik of na een lange periode van niet-gebruik/ Πρώτη χρήση ή μετά από εκτεταμένη περίοδο μη χρήσης

NL

GR

- ⚠ WAARSCHUWING:** lees eerst de veiligheidsmaatregelen om de kans op levensgevaarlijke elektrische schokken en brand te vermijden.
- ⚠ ΠΡΟΣΟΧΗ:** καταρχήν διαβάστε τα μέτρα ασφάλειας για την αποφυγή κινδύνων μοιραίας ηλεκτροπληξίας και πυρκαγιάς.

i **Fabrieksinstellingen:** Espresso: 40 ml, Lungokopje: 110 ml, Automatisch Uitschakelen: 9 minuten.
Εργοστασιακές ρυθμίσεις: Espresso: 40 ml, Lungo: 110 ml, Λειτουργία αυτόματης απενεργοποίησης: 9 λεπτά.

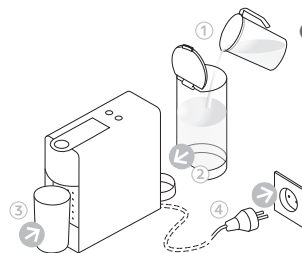

1 Reinig het waterreservoir alvorens deze te vullen met drinkwater.
Plaats een bakje (minimaal 1 L) onder de koffie-uitloop.
Sluit de machine aan op de netspanning.

Ξεπλύνετε το δοχείο νερού πριν το γεμίσετε με πόσιμο νερό.
Τοποθετήστε ένα δοχείο (κατ' ελάχιστο 1 L) κάτω από το στόμιο εκροής καφέ.
Βάλτε τη μηχανή στην πρίζα.

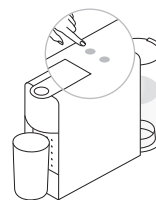

2 Druk op de espresso- of lungoknop om de machine AAN te zetten.
- Knipperende lampjes: opwarmen (25 seconden)
- Lampjes branden zonder knipperen: klaar voor gebruik

Πατήστε το κουμπί Espresso ή Lungo για να ενεργοποιήσετε τη μηχανή.
- Φως που αναβοσβήνει: προθέρμανση (25 δευτερόλεπτα)
- Σταθερό φως: μηχανή έτοιμη για λειτουργία

3 Druk op de lungoknop om de machine te reinigen. Herhaal dit 3 keer.

Πατήστε το κουμπί Lungo για να ξεπλυθεί η μηχανή.
Επαναλάβετε 3 φορές.

4 Om de machine uit te zetten voordat de machine in de 'Automatisch uitschakelen'-modus overschakelt, druk tegelijkertijd op de espresso- en lungoknoppen.

Για να σβήσετε τη μηχανή πριν περάσει αυτόματα λειτουργία αυτόματης απενεργοποίησης, πατήστε ταυτόχρονα τα κουμπιά Espresso και Lungo.

Κoffiebereiding / Παρασκευή καφέ

1 Druk op de espresso- of lungoknop om de machine AAN te zetten.
- Knipperende lampjes: opwarmen (25 seconden)
- Lampjes branden zonder knipperen: klaar voor gebruik

Πατήστε το κουμπί Espresso ή Lungo για να ενεργοποιήσετε τη μηχανή.
- Φως που αναβοσβήνει: προθέρμανση (25 δευτερόλεπτα)
- Σταθερό φως: μηχανή έτοιμη για λειτουργία

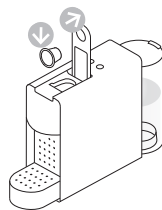

2 Til de hendel volledig omhoog en plaats de capsule.

Ανασηκώστε τελείως το μοχλό και εισάγετε τη κάψουλα.

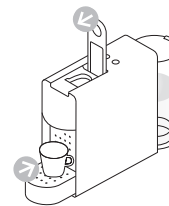

3 Sluit de hendel en plaats een kopje onder de koffie-uitloop.

Κλείστε το μοχλό και τοποθετήστε μία κούπα κάτω από το στόμιο εκροής του καφέ.

NL Koffiebereiding / Παρασκευή καφέ

GR

⚠ Til de hendel nooit op tijdens de bereiding en raadpleeg de veiligheidsmaatregelen om mogelijke schade te vermijden tijdens de bediening van deze machine.

⚠ Μη σηκώνετε το μοχλό όταν η μηχανή είναι σε λειτουργία και αναφερθείτε στα μέτρα ασφάλειας για την αποφυγή πιθανού κινδύνου κατά τη λειτουργία της συσκευής.

i **Tijdens het opwarmen** van de machine kunt u alvast één van beide koffieknoppen indrukken terwijl ze nog knipperen. De koffie zal dan automatisch beginnen te stromen wanneer de machine opgewarmd is. **Κατά τη διάρκεια** της προθέρμανσης, μπορείτε να πατήσετε όποιο από τα δύο κουμπιά καφέ όταν τα φώτα αναβοσβήνουν. Ο καφές θα αρχίσει να ρέει αυτόματα όταν η μηχανή είναι έτοιμη.



4 **Druk** op de espresso (40 ml) of lungo (110 ml) knop om te starten. Bereiding zal automatisch stoppen. Wanneer u de koffiestroom eerder wilt stoppen of na bereiding langer door wilt laten gaan, druk dan nogmaals op de koffieknop.

Πατήστε το κουμπί Espresso (40 ml) ή Lungo (110 ml) για να ξεκινήσει η διαδικασία. Η παρασκευή θα σταματήσει αυτόματα. Για να σταματήσετε την εκροή του καφέ ή για να απογεμίσετε τον καφέ σας, πατήστε ξανά.

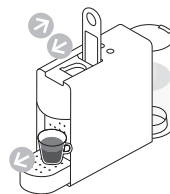

5 **Verwijder uw kopje.** Haal de hendel omhoog en sluit deze vervolgens weer om ervoor te zorgen dat de capsule in het capsule-opvangbakje belandt.

Απομακρύνετε την κούπα. Ανασηκώστε και ξανακλείστε το μοχλό για να εξαχθεί η κάψουλα μέσα στον κάδο χρησιμοποιημένων καψουλών.

Watervolume instellen / Προγραμματισμός όγκου νερού

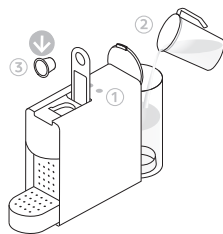

1 **Zet de machine aan** en wacht tot de machine klaar is (lampjes branden zonder knipperen). Vul het waterreservoir met drinkwater en plaats de capsule.

Ανάψτε τη μηχανή και περιμένετε μέχρι να είναι έτοιμη (φώτα ανάβουν σταθερά). Γεμίστε το δοχείο νερού με πόσιμο νερό και εισάγετε την κάψουλα.

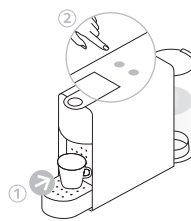

2 **Plaats een kopje** onder de koffie-uitloop. Houd de espresso- of lungoknop ingedrukt. Laat de knop los wanneer u het gewenste volume heeft. lampje zal 3 keer kort knipperen om de nieuwe instelling te bevestigen. Het watervolume is nu opgeslagen.

Τοποθετήστε μια κούπα κάτω από το στόμιο εκροής. Πατήστε και κρατήστε πατημένο το κουμπί Espresso ή Lungo. Αφήστε το κουμπί όταν η επιθυμητή δόση έχει παραχθεί. Τα φώτα θα αναβοσβήσουν γρήγορα 3 φορές για επιβεβαίωση. Το επίπεδο του όγκου νερού έχει τώρα αποθηκευτεί.

Energiebesparingsmodus / Εξοικονόμηση ενέργειας

NL

GR



Deze machine heeft een energiebesparingsmodus.

Η μηχανή είναι εξοπλισμένη με λειτουργία εξοικονόμησης ενέργειας.



De machine zal automatisch overschakelen naar de 'Automatisch uitschakelen'-modus na 9 minuten.

Η μηχανή θα μπει σε λειτουργία αυτόματης απενεργοποίησης μετά από 9 λεπτά.

Om deze instelling aan te passen: **Για να αλλάξετε αυτή τη ρύθμιση:**



> 5 sec

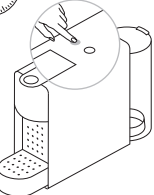

- 1** **Zorg** dat de machine uit staat en houd vervolgens de **Espressoknop** 5 seconden ingedrukt. De **espressoknop** zal oplichten.

Με τη μηχανή σβησμένη, πατήστε και κρατήστε πατημένο το κουμπί Espresso για 5 δευτερόλεπτα. Το κουμπί Espresso θα αναβοσβήσει για να δείξει την τρέχουσα ρύθμιση.

- 2** **Druk** op de **espressoknop** om de instelling te veranderen:
1x voor Automatisch uitschakelen na 30 minuten.
2x voor Automatisch uitschakelen na 9 minuten.

- ☀ 1x Eén keer knippen: 9 minuten modus staat aan.
- ☀ 2x Twee keer knippen: 30 minuten modus staat aan.

Για να αλλάξετε τη ρύθμιση αυτή πατήστε το κουμπί Espresso:

Μία φορά για τη λειτουργία αυτόματης απενεργοποίησης μετά από 30 λεπτά. Μία ακόμα φορά για τη λειτουργία αυτόματης απενεργοποίησης μετά από 9 λεπτά.

- ☀ 1x Μια φορά: 9 λεπτά
- ☀ 2x Δύο φορές: 30 λεπτά



> 5 sec

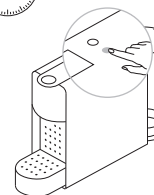

- 3** **Druk** 5 seconden op de **lungoknop** om de energiebesparingsmodus te verlaten.

Για να βγείτε από τη λειτουργία εξοικονόμησης ενέργειας πατήστε το κουμπί Lungo για 5 δευτερόλεπτα.

Fabrieksinstellingen herstellen / Επαναφορά εργοστασιακών ρυθμίσεων



Fabrieksinstellingen: Espresso: 40 ml, lungo: 110 ml, Automatisch uitschakelen: 9 minuten.

Εργοστασιακές ρυθμίσεις: Espresso: 40 ml, Lungo: 110 ml, Λειτουργία αυτόματης απενεργοποίησης: 9 λεπτά.



> 5 sec

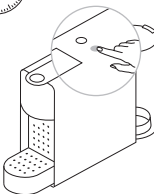

- 1** **Wanneer de machine uit staat**, houdt u de **lungoknop** ingedrukt voor 5 seconden.

Με τη μηχανή σβησμένη, πατήστε και κρατήστε πατημένο το κουμπί Lungo για 5 δευτερόλεπτα.

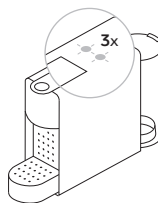

- 2** **Lampjes** zullen 3 keer kort knippen om te bevestigen dat de machine hersteld is naar de fabrieksinstellingen.

Τα φώτα αναβοσβήνουν γρήγορα 3 φορές για να επιβεβαιώσουν ότι η μηχανή έχει επανέλθει στις εργοστασιακές ρυθμίσεις.

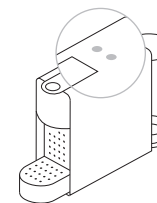

- 3** **Lampjes** zullen dan normaal blijven knippen, zoals bij het opwarmen, totdat de machine klaar is voor gebruik.

Lampjes aan zonder knippen: klaar voor gebruik.

Έπειτα, τα φώτα θα αναβοσβήνουν κανονικά κατά την προθέρμανση μέχρι να είναι έτοιμη η μηχανή. Σταθερό φως: η μηχανή είναι έτοιμη.

(NL) Reinigen / Καθαρισμός

(GR)

⚠️ Risico op fatale elektrische schokken en brand. Dompel de machine of onderdelen ervan nooit onder in water. Zorg ervoor dat de stekker uit het stopcontact is voordat u gaat reinigen. Gebruik geen agressieve schoonmaakmiddelen of afwasmiddelen. Gebruik geen scherpe objecten, afwasborstels of schuursponsen. Niet in de vaatwasmachine doen.

⚠️ Κινδύνος μοιραίου ηλεκτροσόκ και πυρκαγιάς. Ποτέ μη βυθίζετε τη συσκευή ή μέρος αυτής σε νερό. / Σιγουρευτείτε ότι έχετε βγάλει τη μηχανή από την πρίζα πριν τον καθαρισμό. / Μη χρησιμοποιείτε κανένα δυνατό καθαριστικό προϊόν ή διάλυμα καθαρισμού. / Μη χρησιμοποιήτε αιχμηρά αντικείμενα, βούρτσες ή τραχιά λειαντικά μέσα. / Μην τοποθετείτε σε πλυντήριο πιάτων.

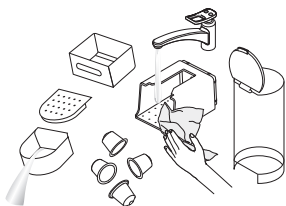

1 **Leeg** het lekbakje, de lekbasis en het capsule-opvangbakje iedere dag. Verwijder het waterreservoir en de deksel en maak deze schoon met geurloos afwasmiddel en reinig met warm / heet water.

Αδειάζετε το δίσκο αποστράγγισης, τη βάση αποστράγγισης και το δοχείο χρησιμοποιημένων καψουλών κάθε μέρα. Επίσης αφαιρέστε το δοχείο νερού και το καπάκι του, καθαρίστε τα με υγρό πιάτων και ξεπλύνετε με χλιαρό ζεστό νερό.

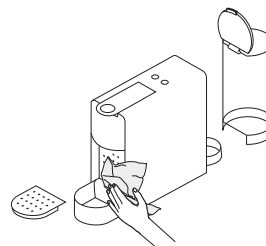

2 **Droog** de onderdelen met een nieuwe, schone handdoek, theedoek of stuk papier en zet alle onderdelen weer in elkaar. Maak de koffie-uitloop en de binnenkant van de machine regelmatig schoon met een vochtige doek.

Στεγνώστε με μία καθαρή, στεγνή πετσέτα ή ύφασμα που δεν χαράσει και επανασυναρμολογήστε όλα τα μέρη. Καθαρίζετε τακτικά το στόμιο εκροής καφέ με βρεγμένο πανί.

Ontkalken / Αφαίρεση αλάτων

⚠️ Het ontkalkingsmiddel kan schadelijk zijn. Vermijd daarom contact met ogen, huid en andere lichaamsoppervlakken. Raadpleeg alstublieft de tabel in het "waterhardheid"-hoofdstuk die aangeeft wat de ontkalkingsfrequentie is voor een optimale prestatie van uw machine. Voor aanvullende vragen over ontkalking kunt u *Nespresso* contacteren.

⚠️ Το διάλυμα αφαίρεσης αλάτων μπορεί να είναι επιβλαβές. Αποφύγετε την επαφή με τα μάτια, το δέρμα κα τις επιφάνειες. Ο ακόλουθος πίνακας παρουσιάζει τη συχνότητα αφαίρεσης των αλάτων που απαιτείται για τη βέλτιστη λειτουργία της μηχανής σας, σύμφωνα με τη σκληρότητα του νερού. Για οποιοσδήποτε πρόσθετες πληροφορίες επιθυμείτε σχετικά με την αφαίρεση των αλάτων, παρακαλούμε επικοινωνήστε με το *Nespresso Club*.

Ontkalken / Αφαίρεση αλάτων

nespresso.com/descaling / www.nespresso.com/descaling

NL

GR

i **Duur:** ongeveer 15 minuten.
Διάρκεια περίπου 15 λεπτά.

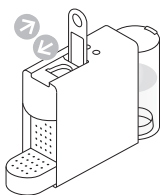

1 **Trek** de hendel omhoog en weer naar beneden om de capsule uit te werpen in het capsule-opvangbakje.

Αφαιρέστε την κάψουλα και κλείστε το μοχλό.

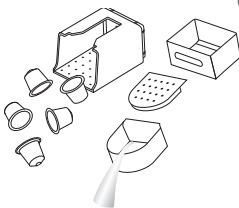

2 **Leeg** het lekbakje, de lekbasis en het capsule-opvangbakje.

Αδειάστε το δίσκο αποστράγγισης, τη βάση αποστράγγισης και το κάδο χρησιμοποιημένων καψουλών.

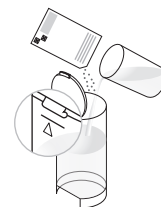

3 **Doe** één zakje Nespresso ontkalkingsmiddel in het waterreservoir. Vul het waterreservoir tot de 0.6 L lijn met drinkwater.

Προσθέστε 1 υγρό καθαριστικό Nespresso μέσα στο δοχείο νερού. Γεμίστε το δοχείο νερού με 0.6 L νερό.

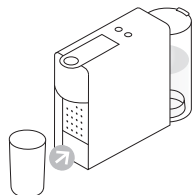

4 **Plaats** een bakje van minimaal 1 liter onder de koffie-uitloop.

Τοποθετήστε ένα δοχείο (κατ' ελάχιστο 1 L) κάτω από το στόμιο εκροής καφέ.



> 5 sec



5 **Stel** de ontkalkingsmodus in en zorg dat de machine aan staat, druk vervolgens tegelijkertijd op de espresso- en lungoknoppen voor 5 seconden.

Για να μπει σε λειτουργία καθαρισμού αλάτων, όταν η μηχανή είναι αναμένη, πατήστε και τα δύο κουμπιά Espresso και Lungo για 5 δευτερόλεπτα.

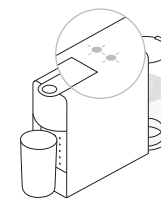

6 **Check** of beide indicatielampjes knipperen.

Και τα δύο φώτα LED αναβοσβήνουν.

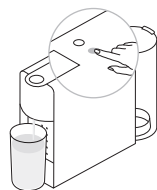

7 **Druk** op de lungoknop en wacht tot het waterreservoir leeg is.

Πατήστε το κουμπί Lungo και περιμένετε μέχρι να αδειάσει το δοχείο νερού.

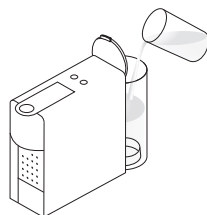

8 **Vul** het waterreservoir opnieuw met de ontkalkingsoplossing die in het bakje is opgevangen en herhaal stappen 4 en 7.

Ξαναγεμίστε το δοχείο νερού με το χρησιμοποιημένο διάλυμα καθαριστικού που έχει συγκεντρωθεί στο δοχείο και επαναλάβετε τα βήματα 4 και 7.



9 **Leeg** en reinig het waterreservoir. Vul met drinkwater.

Αδειάστε και ξεπλύνετε το δοχείο νερού. Γεμίστε το με πόσιμο νερό.



Ontkalken / Αφαίρεση αλάτων

nespresso.com/descaling / www.nespresso.com/descaling

10 Herhaal stappen 4 en 7 om de machine te reinigen. Herhaal dit twee keer.

Όταν είναι έτοιμη, επαναλάβετε τα βήματα 4 και 7 για να ξεπλύνετε πύρα τη μηχανή.

11 Verlaat de ontcalcingsmodus, door tegelijkertijd de espresso- en lungoknop 5 seconden in te drukken.

Για να βγείτε από τη λειτουργία καθαρισμού αλάτων, πατήστε και τα δύο κουμπιά Espresso και Lungo για 5 δευτερόλεπτα.



12 Leeg de lekbasis.

Αδειάστε τη βάση αποστράγγισης.

Waterhardheid: / Σκληρότητα νερού:

	fH	dH	CaCO ₃	Ontkalken na: / Αφαίρεση αλάτων μετά από:  (40 ml)
H (HOOG) / H (υψηλή)	36	20	360 mg/l	300
M (MEDIUM) / M (μέτρια)	18	10	180 mg/l	600
L (LAAG) / L (χαμηλή)	0	0	0mg/l	1200

fH Franse hardheidsgraden / Γαλλική κλίμακα
dH Duitse hardheidsgraden / Γερμανική κλίμακα
CaCO₃ Calciumcarbonaat / Ανθρακικό ασβέστιο

Het systeem leegmaken voor een lange periode van niet-gebruik, voor een reparatie of voor bescherming tegen vorst / Αδειάζοντας το σύστημα όταν προβλέπεται μεγάλο διάστημα μη χρήσης, προστασία από τον παγετό ή πριν από μία επισκευή

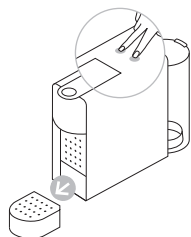

1 Druk op de espresso- en lungoknop om de machine uit te zetten en de leegmaakmodus in te schakelen.

Για να μπειτε σε λειτουργία αδειάσματος, πατήστε και τα δύο κουμπιά Espresso και Lungo για να σβήσετε τη μηχανή.

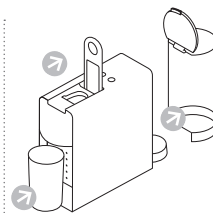

2 Verwijder het waterreservoir en open de hendel bovenop de machine. Plaats een bakje onder de koffie-uitloop.

Αφαιρέστε το δοχείο νερού κι ανοίξτε το μοχλό. Τοποθετήστε ένα δοχείο κάτω από το στόμιο εκροής.

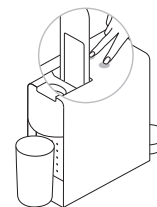

3 Houd de espresso- en lungoknop tegelijkertijd ingedrukt voor 5 seconden. Beide lampjes zullen om en om knipperen.

Πατήστε και τα δύο κουμπιά Espresso και Lungo για 5 δευτερόλεπτα. Και τα δύο φώτα αναβοσβήνουν εναλλάξ.

4 Het leegmaakproces begint. Machine schakelt automatisch uit als het proces afgelopen is.

Η διαδικασία αδειάσματος ξεκινά. Η μηχανή σβήνει αυτόματα όταν θα τελειώσει διαδικασία.

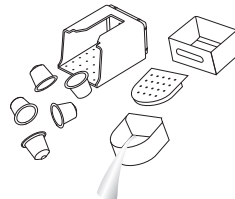

5 Sluit de hendel. Leeg en reinig het capsule-opvangbakje, het lekrooster en de lekbasis.

Κλείστε το μοχλό. Αδειάστε και καθαρίστε τον κάδο χρησιμοποιημένων καψουλών, το δίσκο αποστράγγισης και τη βάση αποστράγγισης.

Storingen/ Αντιμετώπιση προβλημάτων

NL

GR

Geen lampjes. - **Controleer** het elektriciteitsnet, de stekker, de netspanning en de zekeringen in uw huis. Als problemen blijven aanhouden, **bel** de *Nespresso Club*.

Geen koffie, geen water. - Eerste gebruik: vul het waterreservoir met warm water (max. 55 °C) en **doorloop** de machine zoals aangegeven in de instructies op pagina 57.
- Het waterreservoir is leeg. **Vul** het waterreservoir.
- **Ontkalk** de machine als dit nodig is; zie hoofdstuk over ontkalking.

Koffie loopt heel langzaam door. - Doorstroom van koffie hangt af van de koffiesoort die u gebruikt.
- **Ontkalk** de machine als dit nodig is; zie hoofdstuk over ontkalking.

Koffie is niet heet genoeg. - **Verwarm** uw kopje voor.
- **Ontkalk** de machine als dit nodig is; zie hoofdstuk over ontkalking.

Capsulegebied lekt (water in het capsule-opvangbakje). - **Plaats** capsule op de juiste manier. Als de lekkage blijft bestaan, **bel** *Nespresso*.

Onregelmatig knippen. - **Stuur** de machine op voor reparatie of **bel** *Nespresso*.

Geen koffie, er komt alleen water uit (ondanks geplaatste capsule). - **Bel** *Nespresso* als er problemen zijn.

Καμία φωτεινή ένδειξη. - **Ελέγξτε** το καλώδιο, το φις, την τάση και την πρίζα. Σε περίπτωση προβλήματος, καλέστε το *Nespresso Club*.

Δεν βγαίνει καφές, ούτε νερό. - Πρώτη χρήση: ξεπλύνετε τη μηχανή με ζεστό νερό έως 55°C, **ακολουθώντας τις οδηγίες** στη σελίδα 57.
- Το δοχείο νερού είναι άδειο. **Γεμίστε** το δοχείο νερού.
- **Αν χρειαστεί**, καθαρίστε τα άλατα. Βλ. ενότητα Αφαίρεση αλάτων.

Ο καφές πέφτει πολύ αργά. - Η ταχύτητα της ροής εξαρτάται από την ποικιλία του καφέ.
- **Αν χρειαστεί**, καθαρίστε τα άλατα. Βλ. ενότητα Αφαίρεση αλάτων.

Ο καφές δεν είναι αρκετά ζεστός. - **Προθερμάνετε** το φλυτζάνι.
- **Αν χρειαστεί**, καθαρίστε τα άλατα. Βλ. ενότητα Αφαίρεση αλάτων.

Η θήκη της κάψουλας παρουσιάζει διαρροή (βγαίνει νερό στο δοχείο καψουλών). - **Τοποθετήστε** την κάψουλα σωστά. Αν η διαρροή συνεχιστεί, καλέστε το *Nespresso Club*.

Τα πλήκτρα αναβοσβήνουν ακανόνιστα. - **Στείλτε** τη συσκευή για επισκευή ή καλέστε το *Nespresso Club*.

Δεν τρέχει καφές, μόνο νερό (παρόλο που έχει τοποθετηθεί κάψουλα). - Σε περίπτωση προβλημάτων, καλέστε το *Nespresso Club*.

Αφval- en milieubescherming/ Διάθεση απορριμάτων και προστασία του περιβάλλοντος

Deze machine voldoet aan de voorschriften van de EU Richtlijn 2012/19/EC. Bij de productie van verpakking en machine wordt gebruik gemaakt van recyclebare materialen. Uw machine is samengesteld uit waardevolle materialen, die aan het einde van de levensduur geschikt zijn voor hergebruik of recycling. Door selectieve scheiding van restafval draagt u bij aan een beter hergebruik van waardevolle grondstoffen. Lever uw oude machine in bij een inzamelpunt voor huishoudelijke apparaten of bij uw milieupark. Uw gemeente informeert u graag over de verschillende mogelijkheden van afvalinzameling. Voor meer informatie over de duurzaamheidsstrategie van *Nespresso*, ga naar nespresso.com/positive

Η συσκευή αυτή είναι σύμφωνη με την Οδηγία ΕΕ 2012/19/ΕC Τα υλικά συσκευασίας και η συσκευή περιέχουν ανακυκλώσιμα υλικά. Η συσκευή σας περιέχει πολύτιμα υλικά τα οποία μπορούν να επαναχρησιμοποιηθούν ή να ανακυκλωθούν. Ο διαχωρισμός των εναπομεινάντων απορριμάτων σε διαφορετικές κατηγορίες διευκολύνει την ανακύκλωση πολύτιμων πρώτων υλών. Αφήστε τη συσκευή σας σε ένα σημείο συλλογής. Πληροφορίες σχετικά με τη διάθεση απορριμάτων μπορείτε να έχετε από τις τοπικές αρχές. Για παραπάνω πληροφορίες σχετικά με τις δεσμεύσεις της *Nespresso* για τη διατηρησιμότητα επισκευθείτε το: www.nespresso.com

NL Beperkte garantie / Περιορισμένη εγγύηση



De garantie van Krups in geval van eventuele materiaal- en productiefouten loopt tot twee jaar vanaf de aankoopdatum van deze machine. Tijdens de garantieperiode repareert of vervangt Krups naar eigen goeddunken defecte producten zonder dat daaraan kosten voor de gebruiker verbonden zijn. Vervangende apparaten of gerepareerde onderdelen vallen slechts onder de garantie voor de duur van de niet-verstreken termijn van de oorspronkelijke garantie of voor de duur van zes maanden, waarbij de langste termijn als regel wordt gehanteerd. Deze beperkte garantie is niet van kracht voor eventuele storingen die te wijten zijn aan een ongeluk, onoordeelkundig gebruik, gebrekkig onderhoud of normale slijtage. Behoudens wettelijke bepalingen houden deze beperkte garantievoorwaarden geenszins uitsluitingen, beperkingen of wijzigingen in en vormen ze een aanvulling op de statutaire rechten die van toepassing zijn op de verkoop van een product. Als u de indruk hebt, dat uw product defect is, neem dan contact op met Krups en informeer naar de reparatiemogelijkheden en -adressen.

H Krups παρέχει εγγύηση για το συγκεκριμένο προϊόν κατά σφαλμάτων υλικών και εργασιών, για δύο έτη από την ημερομηνία αγοράς. Κατά τη διάρκεια αυτής της περιόδου, η Krups θα επισκευάσει ή θα αντικαταστήσει, κατά την κρίση της, οποιοδήποτε ελαττωματικό προϊόν, ανεξόδως για τον αγοραστή. Τα αντικατασταθέντα προϊόντα ή τα επισκευασμένα μέρη καλύπτονται με εγγύηση, η οποία θα έχει διάρκεια τον χρόνο που απομένει από την αρχική εγγύηση ή έξι μήνες, όποιο διάστημα είναι μεγαλύτερο. Η παρούσα περιορισμένη εγγύηση δεν ισχύει για οποιοδήποτε ελάττωμα οφείλεται σε ατύχημα, κακή χρήση, ακατάλληλη συντήρηση ή κανονική φθορά. Εκτός από το βαθμό που επιτρέπεται από την ισχύουσα νομοθεσία, οι όροι της παρούσας περιορισμένης ευθύνης δεν αποκλείουν, περιορίζουν ή τροποποιούν, αλλά ισχύουν επιπρόσθετα στα επιβεβλημένα νόμιμα δικαιώματα που αφορούν την πώληση του προϊόντος σε εσάς. Εάν πιστεύετε ότι το προϊόν που έχετε είναι ελαττωματικό, επικοινωνήστε με την Krups για οδηγίες σχετικά με το που θα το στείλετε ή θα το φέρετε για επισκευή.

Neem contact op met Nespresso / Επικοινωνία με το Nespresso Club

Mocht u een vraag hebben die nog niet beantwoord is in deze gebruikershandleiding of simpelweg advies zoeken, bel dan *Nespresso* of neem contact op met een geautoriseerde verkoper. Contactgegevens *Nespresso* of geautoriseerde verkoper kunt u vinden in de "Welkom bij *Nespresso*"-map in de doos van uw machine of op nespresso.com

Επειδή μπορεί να μην έχουμε προβλέψει όλες τις χρήσεις της συσκευής σας, εάν θέλετε πρόσθετες πληροφορίες ή συμβουλές, καλέστε το *Nespresso Club* ή τον εξουσιοδοτημένο αντιπρόσωπό σας *Nespresso*. Τα στοιχεία επικοινωνίας του κοντινότερου σας *Nespresso Club* ή εξουσιοδοτημένου αντιπροσώπου *Nespresso* βρίσκονται στον φάκελο "Κάλωσορίσατε στη *Nespresso*" μέσα στο κουτί της μηχανής σας ή στο www.nespresso.com

Használati útmutató / Návod k použití

HU

CZ

A Nespresso exkluzív rendszerével nap mint nap tökéletes eszpresszót készíthet. Minden kávégép egy egyedülálló kivonó-rendszerrel van ellátva, mely maximum 19 bar nyomást biztosít. Minden paramétert a lehető legpontosabban számítottunk ki, hogy az összehasonlíthatatlanul sűrű és selymes krémben kibontakozhasson a kávéőrlemények minden aromája.

Nespresso je exkluzívniým systémem pro přípravu výjimečné kávy Espresso, každý den. Všechny kávovary jsou vybaveny jedinečným extrakčním systémem, který zaručuje tlak až 19 barů. Každý parametr byl vypočítán s vysokou přesností tak, aby bylo možné vyjádřit veškeré aroma každé kávy, dodat jí tělo a vytvořit nesrovnatelnou a bohatou cremu.

⚠ Figyelem: ha ezt a jelet látja, az esetleges sérülések és károk megelőzése érdekében olvassa el a biztonsági előírásokat.

i INFORMÁCIÓ: ha ezt a jelet látja, a készülék biztonságos és megfelelő használatára érdekében vegye figyelembe az adott tanácsot.

⚠ POZOR: pokud uvidíte tento symbol, přečtěte si bezpečnostní pokyny, abyste předešli možnému úrazu nebo poškození přístroje.

i INFORMACE: pokud uvidíte tento symbol, vezměte na vědomí doporučení pro bezpečné a správné používání vašeho přístroje.

Tartalom / Obsah

Csomag tartalma / Obsah balení	65
Biztonsági előírások / Bezpečnostní pokyny	66-70
Készülék áttekintése / Popis přístroje	71
Műszaki adatok / Technické údaje	71
Első használat alkalmával vagy hosszabb használaton kívüli időszak után / První použití nebo použití po dlouhé době nečinnosti	72
Kávé készítés / Příprava kávy	72-73
Mennyiségek programozása / Programování objemu vody	73
Energiatakarékos üzemmód / Koncept úspory energie	74
Gyári értékek visszaállítása / Obnovení továrního nastavení	74
Tisztítás / Čištění	75
Vízkömentesítés / Odvápňení	75-77
Víztelenítés hosszabb használaton kívüli időszak előtt vagy fagykár megelőzése céljából / Vyuštění systému před delší dobou nečinnosti, před opravou nebo jako ochrana před mrazem	77
Hibaelhárítás / Odstraňování poruch	78
Megsemmisítés és Környezetvédelem / Likvidace odpadu a ochrana životního prostředí	78
Korlátozott Garancia / Záruka	79
Lépjen kapcsolatba a Nespresso Club / Kontaktujte Nespresso club	79

Csomag tartalma / Obsah balení

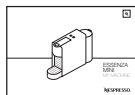

Használati útmutató
Uživatelská příručka



"Üdvözljük a Nespressonál" mappa
Úvítací desky Nespresso



Nespresso kóstoló kapszulaszett
Nespresso testovací balíček

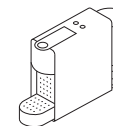

Kávéfőző
Kávovar



⚠ Figyelmeztetés: ha ezt a jelet látja, az esetleges sérülések és károk megelőzése érdekében olvassa el a biztonsági előírásokat.

ℹ Információ: ha ezt a jelet látja, a készülék biztonságos és megfelelő használata érdekében vegye figyelembe az adott tanácsot.

⚠ Figyelem: a biztonsági előírások a készülék részét képezik. Olvassa el figyelmesen az első használat előtt. Tartsa a készülék mellett, vagy olyan helyen ahol később is megtalálja.

- A készülék az útmutatóban található előírásoknak megfelelően italok készítésére szolgál.
- A készüléket kizárólag rendeltetésének megfelelően

használja.

- A készüléket beltéri, nem szélsőséges hőmérsékleti viszonyok melletti használatra tervezték.
- Ügyeljen arra, hogy a készüléket ne érje közvetlen napsugárzás, illetve ne tartsa nedves vagy párás környezetben.
- A készülék kizárólag háztartási és ahhoz hasonló célú felhasználásra szolgál, mint például: üzletekben kialakított dolgozói konyhákban, irodákban és egyéb munkahelyeken, hotelés motelvendégek számára, egyéb lakókörnyezetekben és szálláshelyeken.
- A készüléket 8 év feletti gyermekek csak felügyelettel használhatják, és ha a biztonságos használatról illetve a használatlaltal kapcsolatos veszélyekről tájékoztatást kaptak. A tisztítást és karbantartást gyermekek ne végezzék, kivéve ha idősebbek 8 évesnél, és egy

felőtt felügyeli őket.

- A készüléket és a kábelét tartsa távol a 8 év alatti gyermekektől.
- A készüléket korlátozott fizikai, érzékszervi vagy szellemi képességekkel rendelkező, vagy kevés tapasztalattal és szakismerettel rendelkező személyek csak felügyelettel használhatják, vagy ha a biztonságos használatról illetve a használatlaltal kapcsolatos veszélyekről tájékoztatást kaptak.
- Gyermekek ne játsszanak a készülékkel.
- A gyártó nem vállal felelősséget a készülék kereskedelmi vagy nem megfelelő használatáért, az előírtaktól eltérő célú használatból következő károkért, hibás működtetésért, nem szakszerű javításért, illetve az utasítások be nem tartásáért, és ezekben az esetekben a garancia sem érvényes.

Kerülje az áramütést és tüzet okozó helyzeteket.

- Kerülje az áramütést és tüzet okozó helyzeteket.
- A készüléket csak megfelelő, könnyen elérhető, földelt elektromos hálózati csatlakozóhoz csatlakoztassa. Győződjön meg arról, hogy a hálózati feszültség megegyezik a készülék adattábláján feltüntetett feszültségértékkel. Nem megfelelő csatlakozás használata érvényteleníti a garanciát.

A készüléket csak a telepítést követően csatlakoztassa.

- Ne vezesse át a kábelt éles felületeken, ne szorítsa össze és ne hagyja lelogni.
- Védje a kábelt hőhatástól és nedvességtől.
- A sérült tápkábelt vagy csatlakozót kizárólag a gyártó, annak szervizpartnere vagy hasonló képesítésű szakember cserélheti ki a veszélyek elkerülése végett.

- Ha a kábel sérült vagy a csatlakozó, ne üzemeltesse a készüléket. A készüléket juttassa vissza a *Nespresso Club* címére vagy a *Nespresso* hivatalos képviselőjéhez.
- Ha szükség van hosszabbítókábelre, kizárólag legalább 1,5 mm² keresztmetszetű vagy a bemeneti áramnak megfelelő földelt vezetőkábelt használjon.
- A veszélyes sérülések elkerülése érdekében soha ne helyezze a készüléket forró felületre vagy annak közelébe, például radiátor, főzőlap, sütő, gázégő vagy hasonló eszközök és nyílt láng közelébe.
- A készüléket mindig vízszintes, stabil és sima felületre tegye. A felületnek ellenállónak kell lennie a hővel és folyadékokkal – vízzel, kávéval, vízkőoldóval és hasonlókkal – szemben.
- Ha hosszabb ideig nem használja a készüléket, húzza ki a tápkábelt a hálózatból. Ilyenkor mindig a konnektor dugót fogja, és soha ne a kábelt húzza, mert a kábel megsérülhet!
- Tisztítás és javítás előtt húzza ki a dugót a konnektorból, és hagyja kihűlni a készüléket.
- A készülék hálózatról való leválasztásához állítsa le a működést, majd húzza ki a csatlakozót a fali aljzatból.
- Soha ne fogja meg a kábelt nedves kézzel!
- A készüléket vagy alkatrészeit nem szabad vízbe vagy más folyadékba meríteni.
- A készüléket vagy alkatrészeit soha ne tegye mosogatógépbe.
- A vízzel érintkező elektromos részek veszélyesek, halálos áramütést okozhatnak.
- A készülék nyílásaiba ne dugjon semmit! Tűz és áramütés lehet a következménye!
- A gyártó által nem javasolt tartozékok használata tüzet, elektrosokkot illetve személyi sérülést okozhat.

A készülék használatakor kerülje a lehetséges sérüléseket.

- Működtetés közben soha ne hagyja felügyelet nélkül a készüléket.
- Ne használja a készüléket, ha a készülék sérült vagy nem működik megfelelően. Azonnal húzza ki a dugót a konnektorból. Ellenőrzésre, javításra vagy beállításra a készüléket juttassa el a *Nespresso Club* címére vagy a *Nespresso* hivatalos képviselőjéhez.
- A sérült készülék áramütést, égési sérülést és tüzet okozhat.
- A készülék működése közben mindig zárja le teljesen a kapszulakart, és soha ne nyissa fel. Ilyenkor leforrázhatja magát.
- Ne tegye az ujját a kávékifolyó alá, mert leforrázhatja magát.
- Ne dugja be az ujját a kapszularekeszbe vagy a kapszulartartóba. Sérülést okozhat!
- Ha a kapszulát a pengék nem fúrják át, a víz a kapszula köré folyhat, és a készülék megsérülhet.
- Soha ne használjon sérült, deformálódott vagy használt kapszulát.
- Ha kapszula szorult a kapszularekeszbe, a további használat előtt kapcsolja ki a gépet, és húzza ki a dugót a konnektorból. Hívja a *Nespresso Club* munkatársát vagy a *Nespresso* hivatalos képviselőjét.
- Csak friss ivóvizet töltsön a víztartályba.
- Ha a készüléket huzamosabb ideig nem használja (pl. vakáció), a víztartályt ürítse ki.
- Ha a készüléket a hétvégén vagy néhány napig nem használta, cserélje ki a víztartályban lévő vizet.
- Ne érintse meg a forró felületeket. Használjon fogót, védett felületeket vagy fogantyúkat.
- Ne használjon erős súroló- vagy oldószert. A készüléket

Ⓗ⒰ Biztonsági előírások

Ⓒ⒴

- nedves ruhával és kímélő tisztítószerrel tisztítsa meg.
- A gép tisztításához csak tiszta eszközöket használjon.
 - Amikor kicsomagolja a készüléket, vegye le és dobja ki a műanyag fóliát.
 - A készüléket *Nespresso* kávékapszulákkal való használatra tervezték, amelyeket a *Nespresso* Club-on keresztül vagy a *Nespresso* hivatalos képviselőjénél szerezhet be.
 - Minden *Nespresso* készüléknek szigorú követelményeknek kell megfelelnie. A megbízhatóság ellenőrzésére szolgáló tesztek véletlenszerűen kiválasztott készülékeken, gyakorlati használat során hajtjuk végre. Néhány készüléken ezért látszódnak korábbi használatra utaló jelek.
 - A *Nespresso* fenntartja a jogot az utasítások előzetes figyelmeztetés nélkül történő megváltoztatására.

Vízkőmentesítés

- Helyes használat esetén a *Nespresso* vízkőmentesítő elősegíti gépe megfelelő működését a készülék élettartama alatt, és gondoskodik arról, hogy az Ön kávéja ugyanolyan tökéletes legyen, mint az első alkalommal.
- A vízkőmentesítést a használati útmutató leírása alapján végezze.

ŐRIZZE MEG EZT A HASZNÁLATI ÚTMUTATÓT Adja át a készülék későbbi használójának. A használati utasítás letölthető PDF formátumban a www.nespresso.com oldalról.

Bezpečnostní pokyny



⚠️ Pozor: pokud uvidíte tento symbol, přečtěte si bezpečnostní pokyny, abyste předešli možnému úrazu nebo poškození přístroje.

i Informace: pokud uvidíte tento symbol, vemte na vědomí doporučení pro bezpečné a správné používání vašeho přístroje.

⚠️ Pozor: bezpečnostní pokyny jsou součástí přístroje. Pozorně si je přečtěte před prvním použitím vašeho nového přístroje. Uchovávejte je na místě, kde budou kdykoli k dispozici.

- Přístroj je určen pro přípravu nápojů v souladu s těmito pokyny.
- Nepoužívejte přístroj k jinému, než danému účelu.
- Přístroj byl navržen pro

použití v interiéru, pouze za standardních teplotních podmínek.

- Chraňte přístroj před přímým slunečním svitem, vlhkostí a delším působením vody.
- Tento přístroj je určen pro používání v domácnosti a podobné využití, jako: v zaměstnaneckých kuchyňkách obchodů, kanceláří a jiných pracovištích; klienty v hotelech, motelech a ostatních ubytovacích zařízeních.
- Děti ve věku od 8 let mohou přístroj používat jen pod dohledem nebo byly-li seznámeny s bezpečnostními pokyny a jsou si plně vědomy rizika s manipulací souvisejícím. Čištění a údržbu nesmí provádět děti bez dozoru.
- Zajistěte, aby byl přístroj i přírodní kabel mimo dosah dětí mladších 8 let.
- Osoby se sníženými fyzickými, smyslovými či duševními schopnostmi nebo

s nedostatkem znalostí a zkušeností mohou přístroj používat jen pod dohledem nebo byly-li seznámeny s bezpečnostními pokyny a jsou si vědomy rizika s manipulací souvisejícím.

- Dohlédněte na děti, aby si s přístrojem nehrály.
- Výrobce nepřebírá žádnou odpovědnost a záruka se nevztahuje na: komerční využití přístroje, nevhodné zacházení či použití, škody způsobené používáním k jiným účelům, nesprávnou činností, neprofesionálními opravami nebo nedodržováním bezpečnostních pokynů.

Ochrana před úrazem elektrickým proudem a proti požáru.

- V případě nebezpečí: ihned vytáhněte zástrčku ze zásuvky.
- Přístroj připojujte pouze do vhodných, snadno dostupných a uzemněných elektrických zásuvek. Ujistěte se, že napětí

elektrického zdroje je stejné jako napětí uvedené na štítku přístroje. Nesprávné připojení vede k zániku záruky.

Přístroj může být zapojen do sítě až po kompletní instalaci.

- Netahejte kabel přes ostré hrany, přisvorkujte jej nebo nechte volně viset.
- Ujistěte se, že kabel není vystaven nadměrnému žáru ani vlhkosti.
- Pokud jsou kabel nebo zástrčka je poškozené, musí být, z důvodu bezpečnosti, vyměněn výrobcem, jeho servisem nebo jinou kvalifikovanou osobou.
- Pokud jsou kabel nebo zástrčka poškozené, přístroj nepoužívejte. Obráťte se na *Nespresso Club* nebo autorizovaného zástupce *Nespresso*.
- Je-li nutné použít prodlužovací kabel, používejte pouze uzemněný kabel s vodičem o průměru alespoň 1,5 mm² a

odpovídajícího příkonu.

- Abyste předešli nebezpečí, nikdy neumísťujte přístroj na/k horkým plochám, jako jsou radiátory, trouby, plynové hořáky apod.
- Přístroj postavte na vodorovný, stabilní a rovný povrch. Povrch musí být odolný vůči teple a tekutinám, jako jsou káva, voda, odvápnovací prostředek apod.
- Odpojte přístroj ze sítě, pokud jej nebudete delší dobu používat. Odpojte přístroj vytažením zástrčky, nikoli tahem za kabel, mohlo by dojít k poškození kabelu.
- Před čištěním a servisem přístroje jej odpojte od elektrického proudu a nechte vychladnout.
- Chcete-li přístroj odpojit, ukončete veškerou přípravu nápojů a následně vyjměte koncovku kabelu ze zásuvky.
- Nikdy nesahejte na kabel mokřýma rukama.
- Nikdy neponořujte přístroj či jeho části do vody ani jiné

tekutiny.

- Nikdy nevkládejte přístroj či jeho části do myčky nádobí.
- Elektrický proud je v kombinaci s vodou nebezpečný a může vést ke smrtelnému úrazu.
- Přístroj nerozebírejte. Je pod napětím!
- Do otvorů přístroje nevkládejte žádné předměty. V opačném případě může dojít k požáru či úrazu elektrickým proudem!
- Používání příslušenství, které není doporučeno výrobcem může způsobit požár, úraz elektrickým proudem nebo zranění osob.

Ochrana před úrazem během provozu přístroje.

- Nikdy nenechávejte přístroj během provozu bez dozoru.
- Nepoužívejte přístroj, pokud je poškozený nebo nepracuje správně. Okamžitě vytáhněte zástrčku ze zásuvky. Kontaktujte *Nespresso Club* nebo autorizovaného zástupce *Nespresso* pro opravy, servisní

Bezpečnostní pokyny

zásahy nebo úpravy přístroje.

- Poškozený přístroj může způsobit úraz elektrickým proudem, popálení a požár.
- Vždy zcela uzavřete páku přístroje a neotevírejte ji za chodu přístroje. Nebezpečí opaření!
- Nikdy nesahejte pod výpust kávy, hrozí nebezpečí opaření.
- Nikdy nesahejte do prostoru pro vkládání a odstraňování kapslí. Nebezpečí úrazu!
- Při neproražení kapsle čepelemi může dojít k protékání vody okolo kapsle a poškození přístroje.
- Nikdy nepoužívejte již použité, poškozené nebo deformované kapsle.
- Pokud je kapsle zablokována v prostoru pro kapsle, vypněte přístroj a odpojte jej z elektrického proudu. Kontaktujte *Nespresso Club* nebo autorizovaného zástupce *Nespresso*.
- Naplňte nádobu na vodu čerstvou pitnou vodou.
- Vyprázdněte nádobu na vodu,

pokud nebudete přístroj delší dobu používat.

- Vyměňte vodu v nádobě na vodu, pokud jste přístroj nepoužívali během víkendu či jiného delšího časového úseku.
- Nepoužívejte přístroj bez odkapávací nádoby a mřížky, abyste předešli riziku vylití či vystříknutí tekutiny na okolní plochy.
- Nepoužívejte žádný agresivní čisticí prostředek. Povrch přístroje otírejte vlhkým hadříkem a jemným čisticím prostředkem.
- K čištění kávovaru použijte pouze čisté vhodné pomůcky.
- Při vybalování přístroje odstraňte plastovou fólii z odkapávací mřížky a vyhod'te ji.
- Tento přístroj je navržen pro *Nespresso* kávové kapsle, které jsou dostupné výhradně v *Nespresso Clubu* a *Nespresso Boutiques*.
- Všechny *Nespresso* přístroje procházejí přísnými

kontrolními testy. Testy kvality se v praxi provádějí na náhodně vybraných kávovarech, proto mohou být patrné stopy předchozího použití.

- *Nespresso* si vyhrazuje právo na změnu návodu k použití bez předchozího upozornění.

Odvápnění

- *Nespresso* odvápnovací prostředek, je-li používán správně, pomáhá zajistit řádné fungování vašeho přístroje po dobu jeho životnosti a zajistí dokonalý požitek z kávy, den za dnem.
- Odvápnujte podle instrukcí uvedených v návodu k použití.

USCHOVEJTE TENTO NÁVOD

Předejte jej dalšímu uživateli.

Tento návod k použití je k dispozici také v PDF verzi na www.nespresso.com

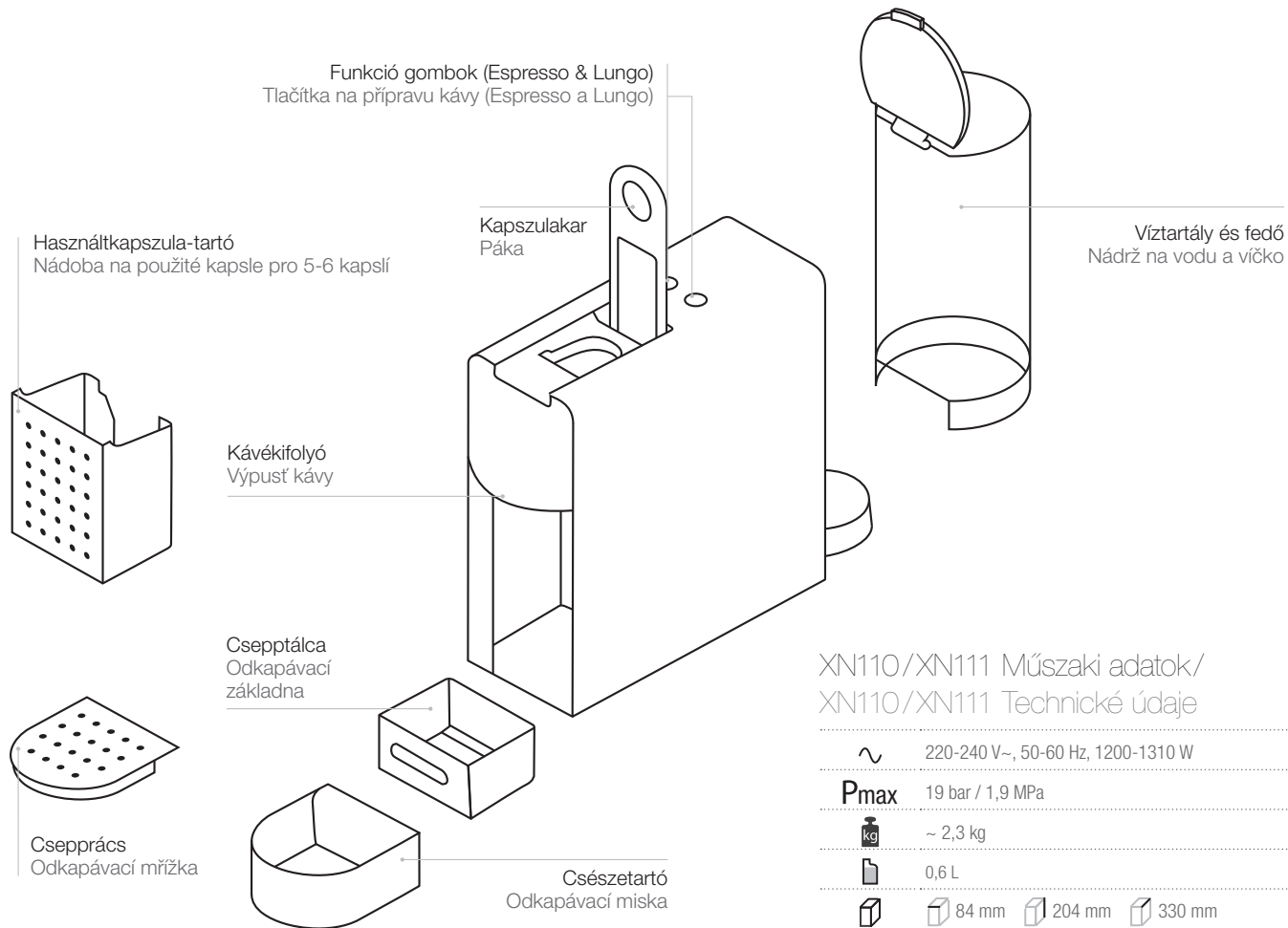

XN110/XN111 Műszaki adatok / XN110/XN111 Technické údaje

~ 220-240 V~, 50-60 Hz, 1200-1310 W

P_{max} 19 bar / 1,9 MPa

kg ~ 2,3 kg

l 0,6 L

mm 84 mm 204 mm 330 mm

HU Első használat alkalmával vagy hosszabb használaton kívüli időszak után /

CZ První použití nebo použití po delší době nečinnosti

⚠ Először olvassa el a biztonsági utasításokat, a halálos áramütés illetve tűz kockázatának elkerülése érdekében.

⚠ Nejdříve si přečtete bezpečnostní pokyny, vyhněte se tak riziku zásahu elektrickým proudem a požáru.

i **Gyári beállítások:** Espresso: 40 ml, Lungo 110 ml, Automatikus kikapcsolás: 9 perc.
További nastavení: Espresso: 40 ml, Lungo: 110 ml, Automatické vypnutí: 9 minut.

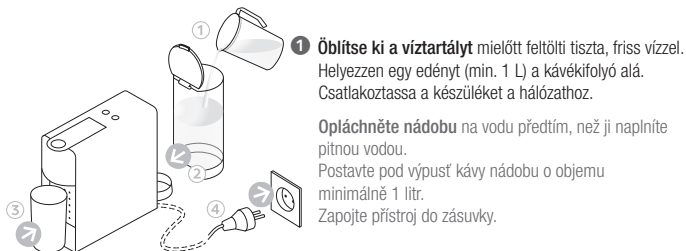

1 Öblítse ki a víztartályt mielőtt feltölti tiszta, friss vízzel. Helyezzen egy edényt (min. 1 L) a kávékifolyó alá. Csatlakoztassa a készüléket a hálózathoz.

Opláchnéte nádobu na vodu předtím, než ji naplníte pitnou vodou. Postavte pod výpusť kávy nádobu o objemu minimálně 1 liter. Zapojte přístroj do zásuvky.

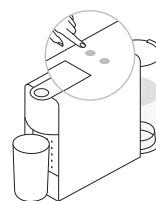

2 A készülék bekapcsolásához nyomja meg az Espresso vagy a Lungo gombot.

- A gombok villogása a felfűtést jelzi (25 másodperc)
- Folyamatos fény: A gép készenlében van

Pro aktivaci přístroje stiskněte tlačítko Espresso nebo Lungo.

- Tlačítka blikají: nahřívání (25 vteřin)
- Tlačítka svítí: přístroj je připraven k použití

3 Nyomja meg a Lungo gombot a készülék átöblítéséhez.

Stiskněte tlačítko Lungo pro vypláchnutí přístroje. Opakujte třikrát.

4 A készülék kikapcsolásához nyomja le röviden egyszerre az Espresso és Lungo gombokat.

Chcete-li přístroj vypnout před automatickým vypnutím, stiskněte současně tlačítka Espresso a Lungo.

Kávé készítés / Příprava kávy

1 A készülék bekapcsolásához nyomja le az Espresso vagy Lungo gombot.

A gombok villogása a felfűtést jelzi (25 másodperc)
Folyamatos fény: A gép készenlében van

Přístroj zapněte stiskem tlačítka Espresso nebo Lungo. Tlačítka blikají: nahřívání (25 vteřin)
Tlačítka svítí: přístroj je připraven k použití

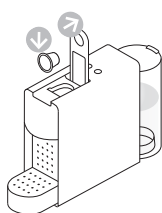

2 Nyissa fel teljesen a kapszulakart, és helyezzen be egy kapszulát.

Zvedněte úplně páku a vložte kapsli.

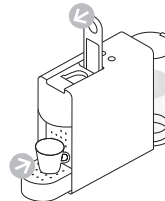

3 Zárja le a kapszulakart, és helyezzen egy csészét a kifolyó alá.

Zavřete páku a umístěte šálek pod výpusť kávy.

⚠ Sose nyissa fel a kapszulakart működés közben. A készülék működtetése közbeni lehetséges veszélyekkel kapcsolatban olvassa el a biztonsági útmutatót.

⚠ Nikdy nezvedajte: páku za chodu přístroje a řiďte se bezpečnostními pokyny. Předejete tak úrazu.

i Felfűtés közben is kiválaszthatja az Önnek megfelelő programot. A felfűtés befejeztével, a kávéfőzés automatikusan elindul. **Již během nahřívání** můžete stisknout tlačítko na přípravu kávy. Příprava kávy začne po nahřátí.



4 Nyomja meg az Espresso (40 ml.) vagy Lungo (110 ml.) gombot a kávéfőzés elindításához. A kávéfőzés automatikusan megáll. Ha szeretné megszakítani a kávéfőzést, vagy többet szeretné főzni nyomja meg a gombot még egyszer.

Stíkněte tlačítko Espresso (40 ml) nebo Lungo (110 ml). Příprava kávy se ukončí automaticky. Pro předčasné zastavení průtoku nebo doplnění šálku stíkněte znovu totéž tlačítko.

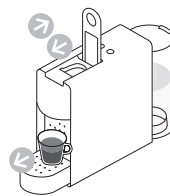

5 Vegye el a csészét. A kapszula kiejtéséhez nyissa fel, majd zárja le a kapszulakart.

Odeberte šálek. Zvedněte a zavřete páku, použitá kapsle bude odstraněna do kontejneru na použité kapsle.

Mennyiségek programozása / Programování objemu vody

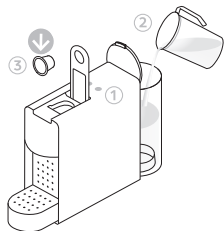

1 Kapcsolja be a készüléket, és várja meg amíg az felfűt. Töltsé fel a víztartályt friss, tiszta vízzel és helyezzen be egy kapszulát.

Zapněte přístroj a počkejte, až bude připraven k použití (tlačítka svítí).

Naplňte nádobu na vodu pitnou vodou a vložte kapsli.

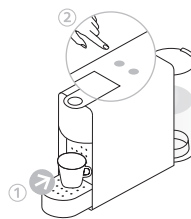

2 Tegyen egy csészét a kifolyó alá.

Nyomja le és tartsa lenyomva a programozni kívánt gombot. Ha eléri a kívánt mennyiséget, engedje el a gombot. A gomb megerősítésként 3x felvillan. Az új mennyiséget a készülék eltárolta.

Postavte šálek pod výpusť kávy. Stíkněte a držte tlačítko Espresso nebo Lungo. Pusťte tlačítko, jakmile dosáhnete požadovaného objemu. LED kontrolka třikrát zabliká a potvrdí nové nastavení. Objem vody je nyní nastaven pro dané tlačítko.

HU Energiatakarékos üzemmód / Koncept úspory energie

CZ

ECO **A készüléket ellátták energiatakrékos üzemmóddal.**
Tento kávovar je vybaven funkci úspory energie.

OFF **A kávéfőző 9 perc tétlenség után automatikusan kikapcsol.**
Přístroj se automaticky vypne po 9 minutách nečinnosti.

Beállítás változtatása: Změna tohoto nastavení:



> 5 sec

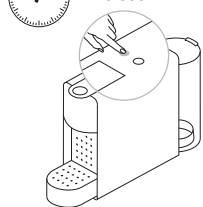

- 1 Kikapcsolt állapotban** nyomja le az Espresso gombot 5 másodpercig.
Az Espresso gomb villogása mutatja az aktuális beállítást.

Přístroj je vypnutý, stiskněte a držte tlačítko Espresso po dobu 5 vteřin.
Tlačítko Espresso zabliká a potvrdí stávající nastavení.

- 2 A beállítás megváltoztatásához** nyomja le az Espresso gombot. Ha azt szeretné hogy a gép 30 perc tétlenség után kapcsoljon ki akkor 1x nyomja le a gombot. Ha szeretne visszatérni a 9 perces beállításhoz, akkor nyomja le még egyszer a gombot.

- ☀ 1x egyszeri villogás: 9 perc
- ☀ 2x dupla villogás: 30 perc

Pro změnu stávajícího nastavení stiskněte tlačítko Espresso: Jedenkrát pro automatické vypnutí po 30 minutách. Dvakrát pro automatické vypnutí po 9 minutách.

- ☀ 1x Jedno bliknutí: vypnutí po 9 minutách
- ☀ 2x Dvě bliknutí: vypnutí po 30 minutách

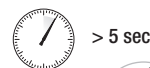

> 5 sec

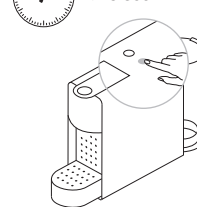

- 3 Az energiatakarékos üzemmód beállításából való kilépéshez** nyomja le a Lungo gombot 5 másodpercig.

Opustte nastavení úspory energie stiskem tlačítka Lungo po dobu 5 vteřin.

Gyári beállítások visszaállítása / Obnovení továrního nastavení

i Gyári beállítások: Espresso 40 ml, Lungo: 110 ml, Automatikus kikapcsolás: 9 perc.
Výrobní nastavení: Espresso: 40 ml, Lungo: 110 ml, Automatické vypnutí: 9 minut.



> 5 sec

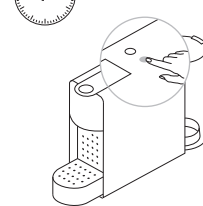

- 1 Kikapcsolt állapotban** nyomja le és tartsa lenyomva 5 másodpercig a Lungo gombot.

Přístroj je vypnutý, stiskněte a držte tlačítko Lungo po dobu 5 vteřin.

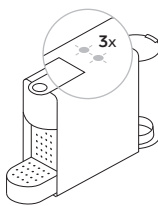

3x

- 2 A művelet megerősítéseként** a gombok 3x felvillannak.

LED kontrolky třikrát rychle zablikají pro potvrzení obnovení výrobního nastavení.

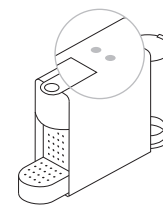

- 3 Ezt követően elkezdődik a felfűtés** normál villogással.
- Folyamatos fény: A gép készenlétben van.

Poté budou LED diody blikat stejně jako při nahřívání, dokud nebude přístroj připraven k použití.
- Tlačítka svítí: přístroj je připraven k použití.

- ⚠ Fennáll a halálos áramütés vagy tűz kialakulásának veszélye.** A készüléket vagy alkatrészeit ne merítse vízbe. / Győződjön meg róla, hogy tisztítás előtt áramtalanította a készüléket. / Ne használjon agresszív tisztítószereseket. / Ne használjon éles vagy durva felületű eszközöket a tisztításhoz. / Ne tegye mosogatógépbé.
- ⚠ Nebezpečí úrazu elektrickým proudem a požáru.** Nikdy neponořujte přístroj nebo jeho části do vody. / Ujistěte se, že je přístroj před čištěním odpojen ze sítě. Nepoužívejte žádný agresivní čisticí prostředek. / Nepoužívejte ostré ani drsné předměty nebo kartáče. / Nemyjte přístroj v myčce nádobí.

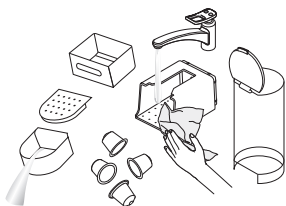

1 **Úrítse ki a csepptálcát és a kapszulakukát minden nap.**

Távolítsa el a víztartályt és a fedőt majd mossa el őket szagtalan mosogatószerrel illetve öblítse el tiszta meleg vízzel.

Vyprázdněte odkapávací misku, základnu a nádobu na použité kapsle každý den.

Vyjměte také nádobu na vodu a víčko a vyčistěte je saponátem bez vůně a opláchněte teplou/horkou vodou.

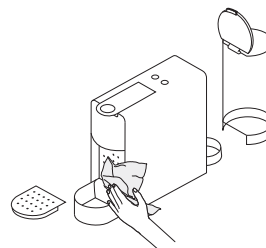

2 **Szárítsa meg egy tiszta ruhával, majd rakja össze az alkatrészeket.**

Nedves ruha segítségével törölje meg a készülék belsejét és a kifolyót.

Vysušte všechny části čistým hadříkem, utěrkou nebo papírovou utěrkou a sestavte je. Pravidelně čistěte výpusť kávy a vnitřek přístroje vlhkým hadříkem.

Vízkőmentesítés / Odvápňení

- ⚠ A vízkőoldó folyadék ártalmas lehet.** Ne kerüljön szembe, bőrre, illetve egyéb felületekre. Az alábbi oldalon található táblázat segítségével meghatározhatja a vízkőmentesítés gyakoriságát a kávéfőzéshez használt víz keménysége alapján. A vízkőmentesítéssel kapcsolatos további kérdéseivel keresse a *Nespresso Club*bot.
- ⚠ Roztok pro odvápňení může být škodlivý.** Vyhněte se kontaktu s očima, pokožkou a jakýmkoli povrchem. Nikdy nepoužívejte jiný výrobek než *Nespresso* odvápňovací sadu, aby nedošlo k poškození vašeho přístroje. Následující tabulka vám ukáže, jak často je potřeba provést odvápňení, aby váš kávovar fungoval optimálně. Toto závisí na tvrdosti vody. Dodatečné informace ohledně odvápňení získáte ve vašem *Nespresso Clubu*.

i A vízkőmentesítés kb. 15 percet vesz igénybe.
Doba trvání cca 15 minut.

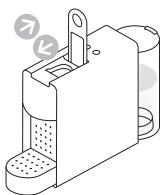

- 1** A kapszula kiejtéséhez nyissa fel majd csukja le a kapszulakart.
Zvedněte a zavřete páku.

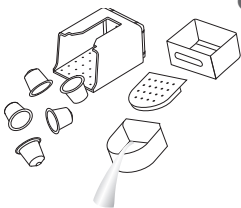

- 2** Űrtse ki a cseptálcát, a csészetartót, és a használtkapszula-tartót.
Vyprázdňte odkapávací misku, základnu a nádobu na použité kapsle.

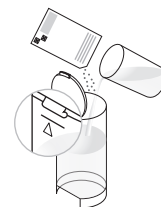

- 3** Töltsön egy adag Nespresso vízkőoldót a víztartályba. Töltsé fel a víztartályt 0,6 L tiszta vízzel.
Nalijte 1 sáček Nespresso odvápňovacího roztoku do nádoby na vodu. Doplňte vodou vodu až po linku (0,6 L).

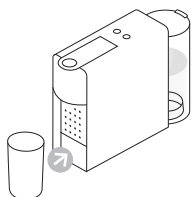

- 4** Helyezzen egy (min. 1 L) edényt a kifolyó alá.
Postavte pod výpust kávy nádobu o objemu minimálně 1 L.

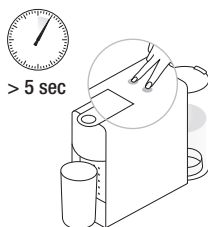

- 5** A vízkőmentesítő mód eléréséhez bekapcsolt készüléken nyomja le és tartsa lenyomva az Espresso és Lungo gombot 5 másodpercig.
Pro vstup do režimu odvápňení stiskněte a přidrže tlačítka Espresso a Lungo po dobu 5 vteřin.

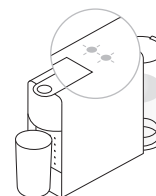

- 6** Mindkét gomb villog.
Obě LED diody blikají.

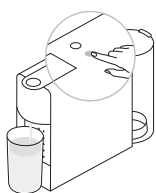

- 7** Nyomja meg a Lungo gombot és várja meg míg a víztartály kiürül.
Stiskněte tlačítko Lungo a počkejte, dokud se nádoba na vodu zcela nevyprázdní.

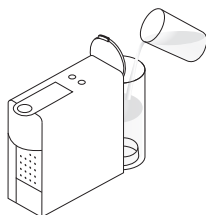

- 8** A kifolyt és összegyűjtött vízkőoldót töltsé vissza a víztartályba és ismételje meg a 4. és 7. lépést.
Naplňte nádobu na vodu použitým odvápňovacím roztokem a zopakujte kroky 4 a 7.



- 9** Űrtse ki és öblítse el a víztartályt tiszta friss vízzel.
Vyprázdňte a důkladně vypláchněte nádobu na vodu. Naplňte ji pitnou vodou.

- 10 A készülék öblítéséhez ismételje meg a 4. és 7 lépést két alkalommal.

Poté spustite proces proplachování zopakováním kroků 4 a 7. Dvakrát zopakujte.

- 11 A vízkömentesítő üzemmódból való kilépéshez nyomja le és tartsa lenyomva az Espresso és Lungo gombokat 5 másodpercig.

Pro ukončení režimu odvápnění stiskněte a přidrže tlačítka Espresso a Lungo po dobu 5 vteřin.



- 12 Üritse ki a cseptálcát.

Vyprázdňte odkapávací základnu.

Vízkeménység: / Tvrđost vody:

	fH	dH	CaCO ₃	Vízkömentesítés esedékes: / Odvápnění po:
				 (40 ml)
M (MAGAS) / H (VYSOKÁ)	36	20	360 mg/l	300
K (KÖZEPES) / M (STŘEDNÍ)	18	10	180 mg/l	600
A (ALACSONY) / L (NÍZKÁ)	0	0	0mg/l	1200

fH Francia keménységi fok / Fr. stupnice

dH Német keménységi fog / Ném. stupnice

CaCO₃ Kalcium Karbonát / Uhlíčitán vápenatý

Víztelenítés hosszabb használaton kívüli időszak előtt vagy fagykár megelőzése céljából /

Vypuštění systému před delší dobou nečinnosti, před opravou nebo jako ochrana před mrazem

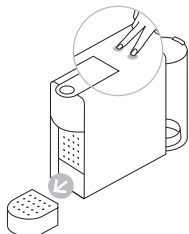

- 1 A rendszer üritésének indításához kapcsolja ki a készüléket az Espresso és a Lungo gombok egyszerre történő rövid lenyomásával.

Pro vstup do režimu vypouštění stiskněte současně tlačítka Espresso a Lungo, čímž vypnete přístroj.

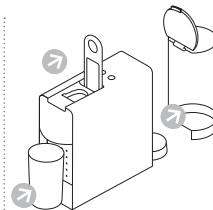

- 2 Távolítsa el a víztartályt és nyissa fel a kapszulakart. Helyezzen egy edényt a kifolyó alá.

Vyměte nádobu na vodu a zvedněte páku. Pod výpusť kávy umístěte nádobu.

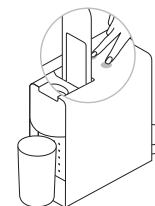

- 3 Nyomja le az Espresso és Lungo gombokat egyszerre 5 másodpercig. A két gomb felváltva kezd villogni.

Stiskněte a přidrže tlačítka Espresso a Lungo po dobu 5 vteřin. Obě LED diody střídavě blikají.

- 4 Az üritési folyamat megkezdődik.

A folyamat végén a készülék automatikusan kikapcsol.

Spustí se proces vypouštění.

Kávovar se automaticky vypne jakmile je proces ukončen.

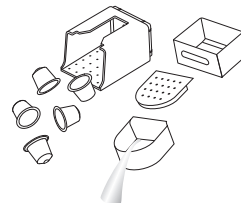

- 5 Csukja le a kapszulakart.

Üritse ki és tisztítsa meg a használtkapszula-tartót a cseptálcát, és a csészetartót.

Zavíte páku.

Vymyjte kontejner na použité kapsle, odkapávací misku a základnu.

HU Hibaelhárítás / Odstraňování poruch

CZ

Nem világít semmi a készüléken.	- Ellenőrizze a hálózati csatlakozót, a feszültséget, és a biztosítékot. Szükség esetén hívja a <i>Nespresso Club</i> -ot.
Sem víz, sem kávé nem folyik.	- Első használatnál: Töltse fel a víztartályt meleg vízzel (max. 55°C) és folyassa át a készüléken a 72 oldalon leírtaknak megfelelően. - Üres a víztartály. Töltse fel vízzel. - Vízkömentesítsen, ha szükséges. További információt a Vízkömentesítés fejezetben talál.
Lassan folyik a kávé.	- A lefőzés sebessége függ a választott őrlémenytől. - Vízkömentesítsen , ha szükséges. További információt a Vízkömentesítés fejezetben talál.
Nem elég meleg a kávé.	- Használat előtt melegítse fel a csészét. - Vízkömentesítsen , ha szükséges. További információt a Vízkömentesítés fejezetben talál.
A kapszula körül ereszt a készülék. (víz a használtkapszula tartóban)	- Ügyeljen rá, hogy a kapszulát megfelelően helyezze a készülékbe. Ha a hiba továbbra is fennáll, hívja a <i>Nespresso Club</i> -ot.
Szabálytalan villogás.	- Küldje a készüléket szervízbe, illetve hívja a <i>Nespresso Club</i> -ot.
Csak víz folyik, kávé nem. (a berakott kapszula ellenére)	- Hívja a <i>Nespresso Club</i> -ot.

Tlačitka nesvítí.	- Zkontrolujte elektrický přívod, zástrčku, napětí a pojistky. V případě problémů kontaktujte <i>Nespresso Club</i> .
Neteče káva / voda.	- První použití: podle instrukcí na str. 72 proplačněte kávovar teplou vodou o maximální teplotě 55° C. - Nádoba na vodu je prázdná. Naplňte ji. - Odvápněte kávovar v případě potřeby; viz část Odvápnění.
Káva vytéká velmi pomalu.	- Průtok vody závisí na druhu zvolené kávy. - Odvápněte kávovar v případě potřeby; viz část Odvápnění.
Káva není dostatečně horká.	- Předehejte šálek. - Odvápněte kávovar v případě potřeby.
Hlava kávovaru netěsní (voda v kontejneru na použité kapsle).	- Zkontrolujte , zda je správně vložená kapsle. V případě problémů kontaktujte <i>Nespresso Club</i> .
Tlačitka nepravidelně blikají.	- V případě problémů kontaktujte <i>Nespresso Club</i> .
Neteče káva, vytéká pouze voda (ačkoli je vložena kapsle).	- V případě problémů kontaktujte <i>Nespresso Club</i> .

Megsemmisítés és Környezetvédelem / Likvidace odpadu a ochrana životního prostředí

Ez a készülék megfelel a 2012/19/EC direktíva irányelveinek. A csomagolás és a készülék újrahasznosítható anyagokat tartalmaz. A készülékben értékes, összegyűjthető vagy újrahasznosítható anyagok találhatók. A szelektív hulladékgyűjtés lehetővé teszi az értékes nyersanyagoknak az újrahasznosítását. Adja le a készüléket egy gyűjtőhelyen. Az ártalmatlanítás módjáról a helyi hatóságoktól kaphat információkat. Ha szeretne többet tudni a *Nespresso* fenntarthatósági stratégiájáról, látogasson el a www.nespresso.com/positive weboldalra.

Tento přístroj odpovídá směrnici EU 2012/19/EC. Obaly a přístroj obsahují recyklovatelné materiály. Váš přístroj obsahuje cenný materiál, který může být obnoven nebo recyklován. Třídění ostatního odpadu na jednotlivé druhy zjednodušuje recyklaci cenných surovin. Odložte přístroj na sběrném místě. Informace o likvidaci můžete získat od místních správních orgánů. Pokud se chcete dozvědět více o *Nespresso* strategii udržitelnosti, navštivte www.nespresso.com/positive

Korlátozott Garancia/Záruka

HU

CZ

A Krups készülékgaranciája anyaghibára és gyártási hibára terjed ki a vásárlásától számított két évig. A garancia ideje alatt a Krups saját döntése szerint díjmentesen megjavítja vagy kicseréli a hibás termékeket.

A kijavított vagy kicserélt termék garanciája az eredeti garanciából hátralévő időre, vagy 6 hónapra érvényes (amelyik több). A korlátozott garancia nem érvényes akkor, ha a meghibásodás baleset, nem rendeltetésszerű használat, nem megfelelő karbantartás vagy a rendeltetésszerű használatból fakadó elhasználódás miatt következik be. A korlátozott garancia feltételei nem zárják ki, korlátozzák vagy módosítják az Önre – a termék megvásárlásával megszerzett – kötelező érvényű, törvényerejű jogokat, hanem azok kiegészítéseként szolgálnak. Ha úgy véli, hogy terméke hibás, forduljon a Krups ügyfélszolgálatához, ahol tájékoztatják arról, hova küldje vagy vigye a javítandó készüléket.

Krups poskytuje u tohoto produktu záruku na vady materiálu a práce po dobu dvou let od data nákupu. Během tohoto období vám opraví nebo nahradí, dle vlastního uvážení, jakýkoli vadný produkt bez dalších nákladů pro majitele. Náhradní produkty nebo opravené části budou mít záruku po dobu zbylé části původní záruční doby nebo po dobu šesti měsíců, podle toho, které období je delší. Tato záruka neplatí na vady způsobené nehodou, špatným používáním, nevhodnou údržbou, nebo běžným opotřebením. Kromě rozsahu, definovaného platným zákonem, tyto záruční podmínky nevylučují, neomezují ani neupravují povinná statutární práva, platná pro prodej produktu a jsou jejich rozšířením. Pokud jste přesvědčeni, že tento produkt je vadný, kontaktujte společnost *Nespresso* ohledně pokynů pro zaslání nebo odevzdání přístroje do opravy.

Lépjén kapcsolatba a *Nespresso Club*-val / Kontaktujte *Nespresso Club*

Az előbbiek rövid összefoglalását adják, a készülékkel kapcsolatos esetleges hibalehetőségeknek. Amennyiben további információra, tanácsra van szüksége, vagy valamilyen problémával szembesül, kérjük hogy hívja a *Nespresso Club*-ot vagy lépjen kapcsolatba a *Nespresso* hivatalos képviselőjével. A *Nespresso Club* vagy *Nespresso* hivatalos képviselőjének elérhetőségét az üdvözlőmappában találja, vagy látogasson el a www.nespresso.com weboldalra.

Potřebujete-li asistenci v případě potíží nebo odbornou radu, kontaktujte *Nespresso Club* nebo autorizovaného prodejce. Kontakt na nejbližší *Nespresso Club* nebo na nejbližšího autorizovaného prodejce najdete v deskách s informacemi o *Nespresso* systému, které jsou součástí balení, nebo na www.nespresso.com

PL Instrukcja obsługi / Uživatelská příručka

SK

Nespresso to ekskluzywny system, który pozwala ci stworzyć idealne Espresso za każdym razem. Wszystkie ekspresy *Nespresso* wyposażone są w niepowtarzalny system ekstrakcji, który gwarantuje ciśnienie na poziomie do 19 barów. Każdy z parametrów urządzenia został bardzo precyzyjnie obliczony, aby zapewnić możliwość wydobycia wszystkich aromatów z każdej kapsułki, nadać kawie odpowiednią konsystencję i uzyskać niezwykle gęstą i delikatną piankę (cremę).

Nespresso je exkluzívny systém, ktorý vám zakaždým pripraví dokonalé Espresso. Všetky kávovary *Nespresso* sú vybavené jedinečným systémom prípravy kávy, ktorý zaručuje tlak až 19 barov. Všetky parametre prípravy kávy boli veľmi citlivo nastavené tak, aby sa z kávy uvoľnili všetky arómy, aby káva získala správnu konzistenciu, a aby sa na nej vytvorila mimoriadne hustá a jemná pena.

! **OSTROŽNIE:** gdy pojawi się ten znak, należy zapoznać się z zasadami bezpieczeństwa, aby uniknąć ewentualnych obrażeń ciała lub uszkodzenia ekspresu.

i **INFORMACJA:** gdy pojawi się ten znak, należy zapoznać się ze wskazówkami dotyczącymi prawidłowego i bezpiecznego użytkowania ekspresu.

! **UPOZORNENIE:** Tento symbol označuje riziko poranenia používateľa alebo poškodenia prístroja. Prečítajte si, prosím, prečítajte si príslušnú časť návodu týkajúcu sa bezpečnostných pokynov.

i **PRE VAŠU INFORMÁCIU:** v prípadoch, keď je zobrazený tento symbol, riadte sa pokynmi pre správne a bezpečné používanie prístroja.

Spis treści / Obsah

Zawartość opakowania / Obsah balenia	80
Zasady bezpieczeństwa / Bezpečnostné pokyny	81-86
Opis urządzenia / Popis zariadenia	87
Dane techniczne / Špecifikácie	87
Użycie ekspresu po raz pierwszy (lub po długim okresie nieużytkowania) / Prvé použitie alebo použitie po dlhšej dobe nepoužívania	88
Przygotowanie kawy / Príprava kávy	88-89
Programowanie ilości wody / Programovanie objemu vody	89
Tryb oszczędzania energii / Režim úspory energie	90
Przywracanie ustawień fabrycznych / Obnovenie výrobných nastavení	90
Czyszczenie / Čistenie	91
Odkamienianie / Odstránenie vodného kameňa	91-93
Opróżnianie układu przed okresem nieużytkowania, w celu ochrony przed mrozem lub przed naprawą / Vypustenie systému pred obdobím nepoužívania, pri ochrane pred mrazom alebo pred plánovanou opravou	93
Rozwiązywanie problemów / Riešenie problémov	94
Utylizacja i ochrona środowiska / Likvidácia prístroja a ochrana životného prostredia	94
Ograniczona gwarancja / Obmedzená záruka	95
Kontakt z klubem <i>Nespresso</i> / Kontaktovanie <i>Nespresso</i> Clubu	95

Zawartość opakowania / Obsah balenia

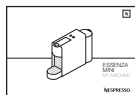

Instrukcja obsługi
Uživatelská příručka



Broszura „Witamy w Nespresso”
Uvitacia sada brožúr *Nespresso*



Zestaw degustacyjny kapsulek *Nespresso* w prezencje
Darčeková ochutnávková sada kapsúl *Nespresso*

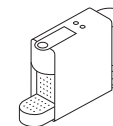

Ekspres do kávy
Kávovar



⚠ Uwaga: gdy pojawi się ten znak, należy zapoznać się z zasadami bezpieczeństwa, aby uniknąć ewentualnych obrażeń ciała lub uszkodzenia ekspresu.

i Informacja: gdy pojawi się ten znak, należy zapoznać się ze wskazówkami dotyczącymi prawidłowego i bezpiecznego użytkowania ekspresu.

⚠ Uwaga: zasady bezpieczeństwa są częścią urządzenia. Należy je uważnie przeczytać przed użyciem nowego urządzenia po raz pierwszy. Proszę zachować je na przyszłość i korzystać z nich w razie potrzeby.

- Urządzenie służy do przygotowywania napojów zgodnie z niniejszą instrukcją.
- Urządzenia należy używać wyłącznie zgodnie z przeznaczeniem.
- Urządzenie zostało zaprojektowane do użytku wewnątrz pomieszczeń. Nie należy go używać w temperaturach ekstremalnych.
- Należy chronić urządzenie przed bezpośrednim działaniem promieni słonecznych, długotrwałym kontaktem z wodą i wilgocią.
- Urządzenie przeznaczone do wykorzystywania w warunkach domowych oraz w kuchniach sklepów, biur i innych miejsc pracy, przez klientów w hotelach, motelach oraz innych miejscach pobytu, takich jak pensjonaty typu bad and breakfast.
- Urządzenie może być użytkowane przez dzieci w wieku co najmniej 8 lat,

- pod warunkiem, że znajdują się one pod nadzorem lub zostały poinstruowane o sposobie bezpiecznej obsługi urządzenia i są w pełni świadomi wszelkich zagrożeń. Czynności w zakresie czyszczenia oraz konserwacji nie mogą wykonywać dzieci, chyba że mają one więcej niż 8 lat i znajdują się pod nadzorem.
- Urządzenie i jego przewód należy przechowywać z dala od dzieci poniżej 8 roku życia.
- Urządzenie nie jest przeznaczone do użytku przez osoby, których sprawność fizyczna, zmysłowa czy umysłowa jest ograniczona oraz które nie mają doświadczenia ani odpowiedniej wiedzy, chyba że znajdują się one pod nadzorem lub zostały poinstruowane o sposobie bezpiecznej obsługi urządzenia i rozumieją związane z tym zagrożenia.

- Dzieci nie powinny używać urządzenia jako zabawki.
- Producent nie ponosi odpowiedzialności, a gwarancja nie obejmuje wykorzystania urządzenia w celach komercyjnych, nieprawidłowego postępowania z urządzeniem lub, uszkodzeń powstałych w wyniku użytkowania urządzenia niezgodnie z jego przeznaczeniem, niewłaściwej obsługi, samodzielnych napraw, a także przypadków nieprzestrzegania instrukcji użytkowania.

Unikać ryzyka porażenia prądem i pożaru.

- W przypadku awarii: natychmiast wyjąć wtyczkę z gniazdka.
- Urządzenie podłączać wyłącznie do odpowiedniego, łatwo dostępnego gniazdka elektrycznego z uziemieniem. Sprawdzić, czy napięcie źródła zasilania odpowiada

napięciu określone na tabliczce znamionowej urządzenia. Niewłaściwe podłączenie urządzenia spowoduje utratę gwarancji.

Urządzenie należy podłączyć do źródła zasilania dopiero po instalacji.

- Nie przeciągać przewodu po ostrych powierzchniach, nie dociskać go oraz nie dopuszczać do jego zwisania.
- Chronić przewód przed wysoką temperaturą i wilgocią.
- Jeżeli przewód zasilający lub wtyczka są uszkodzone, muszą one zostać wymienione przez producenta, pracownika serwisu lub osobę o podobnych kwalifikacjach. Podjęcie takich działań pozwoli uniknąć wszelkich potencjalnych zagrożeń.
- W przypadku uszkodzenia przewodu lub wtyczki, nie używać urządzenia.

Zwrócić urządzenie do Klubu *Nespresso* lub autoryzowanego przedstawiciela *Nespresso*.

- Jeżeli konieczne jest zastosowanie przedłużacza, należy użyć wyłącznie przedłużacza uziemionego, o przekroju przewodu wynoszącym co najmniej 1.5 mm² lub odpowiadającego mocy wejściowej.
- Aby uniknąć wystąpienia niebezpiecznych uszkodzeń, nie należy umieszczać urządzenia na gorących powierzchniach, takich jak np. grzejniki, piece, kuchenki, palniki gazowe czy źródła otwartego ognia, ani w ich pobliżu.
- Urządzenie należy zawsze ustawiać w pozycji pionowej, na stabilnej i równej powierzchni. Powierzchnia ta musi być odporna na wysoką temperaturę i kontakt z płynami, takimi jak woda, kawa, odkamieniacz itp.
- Urządzenie nieużywane przez dłuższy czas należy odłączyć od źródła zasilania. Urządzenie należy odłączyć, wyciągając wtyczkę, a nie pociągając za przewód. W przeciwnym razie przewód może ulec uszkodzeniu.
- Przed przystąpieniem do czyszczenia i konserwacji urządzenia należy wyjąć wtyczkę z gniazdka i pozwolić urządzeniu ostygnąć.
- Aby odłączyć urządzenie, należy przerwać wszelkie czynności, a następnie wyjąć wtyczkę z gniazdka.
- Nie dotykać przewodu mokrymi rękami.
- Nie zanurzać urządzenia ani jego części w wodzie ani w żadnym innym płynie.
- Nie myć urządzenia ani jego części w zmywarce.
- Kontakt energii elektrycznej z wodą jest bardzo niebezpieczny i może prowadzić do śmiertelnego porażenia prądem.

- Nie otwierać urządzenia pod groźbą porażenia prądem!
- Nie umieszczać niczego w otworach. Nieprzestrzeganie tego zakazu może skutkować pożarem lub porażeniem prądem!
- Użycie akcesoriów nie zalecanych przez producenta, może doprowadzić do pożaru, porażenia prądem lub zranienia.

Unikać możliwych zagrożeń podczas obsługi urządzenia.

- Nie pozostawiać działającego urządzenia bez nadzoru.
- Nie używać urządzenia w przypadku jego uszkodzenia lub niewłaściwego działania. Niezwłocznie wyjąć wtyczkę z gniazdka. Należy skontaktować się z Klubem *Nespresso* lub z autoryzowanym przedstawicielem *Nespresso* w celu przeprowadzenia kontroli, wykonania naprawy lub regulacji.

- Uszkodzone urządzenie może spowodować porażenie prądem, oparzenia i pożar.
- Należy zawsze dokładnie zamykać dźwignię i nie podnosić jej w czasie działania urządzenia. Nieprzestrzeżenie tego zakazu może skutkować poparzeniem.
- Nie umieszczać palców pod wylotem kawy, ponieważ grozi to poparzeniem.
- Nie wkładać palców do komory ani do kanału na kapsułki. Ryzyko urazu!
- Jeżeli ostrza nie przebiją kapsułki, woda może wydostać się poza nią i doprowadzić do uszkodzenia urządzenia.
- Nigdy nie używaj użytej, uszkodzonej lub zniekształconej kapsułki.
- Jeżeli kapsułka zablokuje się w komorze, należy wyłączyć ekspres i odłączyć go od źródła zasilania przed podjęciem jakichkolwiek działań. Następnie należy skontaktować się z Klubem *Nespresso* lub z autoryzowanym przedstawicielem *Nespresso*.
- Zbiornik na wodę należy napełniać wyłącznie świeżą wodą pitną.
- Jeżeli urządzenie ma być nieużywane przez dłuższy okres czasu (podczas dni wolnych od pracy itp.), należy opróżnić zbiornik na wodę.
- Jeżeli urządzenie nie było używane podczas weekendu lub w podobnym okresie czasu, należy wymienić wodę w zbiorniku.
- Nie używać urządzenia bez tacki i kratki ociekowej, aby nie dopuścić do rozlewania się płynów na sąsiednie powierzchnie.
- Nie stosować silnych środków czyszczących ani środków na bazie rozpuszczalnika. Do czyszczenia powierzchni urządzenia używać wilgotnej ściereczki i łagodnego środka czyszczącego.
- Do czyszczenia ekspresu używać wyłącznie czystych narzędzi.
- Po rozpakowaniu ekspresu należy zdjąć i wyrzucić folię zabezpieczającą.
- Urządzenie przystosowane jest tylko do kapsulek *Nespresso* dostępnych wyłącznie w Klubie *Nespresso* lub za pośrednictwem autoryzowanego przedstawiciela *Nespresso*.
- Wszystkie urządzenia *Nespresso* przechodzą rygorystyczne kontrole. Losowo wybrane egzemplarze poddawane są praktycznym testom niezawodności prowadzonym w warunkach praktycznych, niektóre urządzenia mogą więc nosić ślady wcześniejszego użytkowania.
- *Nespresso* zastrzega sobie prawo do zmiany treści instrukcji bez uprzedniego powiadomienia.

Odkamienianie

- Prawidłowo stosowany środek odkamieniający *Nespresso* pomaga zapewnić właściwe funkcjonowanie urządzenia i zagwarantować, że kawa zawsze będzie smakować tak samo doskonale jak pierwszego dnia.
- Odkamieniać zgodnie z zaleceniami instrukcji obsługi.

PROSZĘ ZACHOWAĆ NINIEJSZĄ INSTRUKCJĘ
Instrukcję przekazać ewentualnemu kolejnemu użytkownikowi.
Niniejsza instrukcja obsługi dostępna jest także w formacie PDF na stronie nespresso.com



⚠ Upozornenie: tento symbol označuje riziko poranenia používateľa alebo prístroja. Prečítajte si, prosím, príslušnú časť návodu týkajúcu sa bezpečnostných pokynov.

i Pre vašu informáciu: v prípadoch, keď je zobrazený tento symbol, riadte sa pokynmi pre správne a bezpečné používanie prístroja.

⚠ Upozornenie: informácie o bezpečnostných pokynoch sú súčasťou balenia spotrebiča. Pred prvým použitím si ich pozorne preštudujte. Odložte ich na miesto, kde k nim máte prístup a môžete sa k nim kedykoľvek vrátiť.

- Spotrebič je určený na prípravu nápojov podľa týchto

pokynov.

- Nepoužívajte spotrebič na iné účely než na tie, na ktoré je určený.
- Tento spotrebič je určený na použitie v interiéri a nesmie byť vystavený extrémnym teplotám.
- Chráňte zariadenie pred priamym slnečným svetlom a dlhším pôsobením vody a vlhkosti.
- Kávovar je určený na použitie v domácnostiach a podobných podmienkach ako napríklad: v zamestnaneckých kuchynkách v obchodoch, kanceláriách či na iných pracoviskách; na chatách a chalupách; v hoteloch, moteloch, penziónoch a ostatných ubytovacích zariadeniach.
- Tento spotrebič môžu používať deti od 8 rokov, ak na ne dohľadajú dospelí, deti boli poučené o bezpečnom používaní spotrebiča a sú si plne vedomé rizík spojených s používaním spotrebiča.

Čistenie a údržbu smú vykonávať deti od 8 rokov, vždy len pod dohľadom dospelého.

- Udržujte spotrebič a kábel mimo dosahu detí do 8 rokov.
- Osoby so zníženými fyzickými, zmyslovými alebo duševnými schopnosťami, alebo osoby, ktorých skúsenosti či znalosti sú nedostatočné, môžu tento spotrebič používať za predpokladu, že sú pod dohľadom, alebo boli poučené o bezpečnom používaní a rozumejú rizikám.
- Deti nesmú spotrebič používať ako hračku.
- Výrobca nenesie zodpovednosť a neposkytuje záruku v prípade komerčného využitia spotrebiča, v prípade nevhodného zaobchádzania alebo použitia. Výrobca nenesie zodpovednosť za škody spôsobené použitím na iné účely, než na aké je spotrebič určený, nesprávnym použitím, neprofesionálnou opravou alebo nedodržaním

inštrukcií uvedených v návode na použitie.

Vyhýbajte sa riziku smrteľného poranenia elektrickým prúdom a nebezpečenstvu požiaru.

- V prípade núdze ihneď vytriahnite zástrčku zo zásuvky.
- Prístroj zapájajte len do vhodných, ľahko prístupných a uzemnených zásuviek. Ubezpečte sa, že napätie zdroja je rovnaké ako napätie uvedené na výkonovom štítku. Použitím nesprávneho zdroja pripojenia zaniká záruka.

Spotrebič môže byť pripojený až po inštalácii.

- Kábel neohýbajte a neťahajte cez ostré hrany, neprivierajte (napr. do dverí) a nenechávajte voľne visieť.
- Udržujte šnúru v suchu a nevystavujte ju vysokým teplotám.
- Ak je sieťový kábel poškodený, musí ho vymeniť

výrobca, ním poverená osoba alebo osoba podobne kvalifikovaná.

- Ak je kábel poškodený, spotrebič nezapínajte.
- Spotrebič v takom prípade vráťte do *Nespresso* Clubu alebo odovzdajte autorizovanému zástupcovi spoločnosti *Nespresso*.
- Ak musíte použiť predlžovací kábel, je potrebné použiť len uzemnený kábel s prierezom minimálne 1,5 mm² alebo kábel so zodpovedajúcim príkonom.
- Nikdy neukladajte spotrebič na horúci povrch, či do blízkosti tepelných zdrojov, ako radiátory, kachle, pece, plynové horáky, otvorený oheň a pod.
- Spotrebič vždy umiestnite na rovný, pevný a vodorovný povrch.
- Povrch musí byť odolný voči teplu a kvapalinám, ako voda, káva, odvápnovací roztok a podobne.
- Ak spotrebič nebudete dlhšiu dobu používať, odpojte ho z elektrickej siete.
- Pri vyťahovaní šnúry zo zásuvky ťahajte za zástrčku, nie za šnúru, aby nedošlo k poškodeniu šnúry.
- Pred čistením a údržbou vytiahnite šnúru z elektrickej zásuvky a nechajte prístroj vychladnúť.
- Ak potrebujete spotrebič odpojiť, zastavte prípravu kávy a potom vytiahnite zástrčku zo zásuvky.
- Nikdy sa nedotýkajte šnúry mokrymi rukami.
- Nikdy neponárajte spotrebič ani jeho časť do vody alebo inej tekutiny.
- Nikdy nedávajte kávovar alebo jeho časti do umývačky riadu.
- Elektrina a voda je nebezpečná kombinácia, môže spôsobiť smrteľné zranenie elektrickým prúdom.
- Nerozoberajte spotrebič. Zariadenie je pod napätím.
- Do otvorov nič nekladajte, mohli by ste spôsobiť požiar alebo zasiahnutie elektrickým

prúdom!

- Použitie príslušenstva, ktoré výrobca neodporúča, môže mať za následok požiar, zásah elektrickým prúdom alebo poranenia osôb.

Pri používaní spotrebiča sa vyhýbajte možným poškodeniam prístroja a nebezpečenstvu zranenia.

- Zariadenie, ktoré je práve v prevádzke, nikdy nenechajte bez dozoru.
- Zariadenie nepoužívajte, ak je poškodené, ak vám spadlo na zem, alebo nefunguje, ako by malo. Ihneď vytiahnite zástrčku zo zásuvky. Kontaktujte *Nespresso* Club alebo autorizovaného zástupcu spoločnosti *Nespresso*.
- Poškodený spotrebič môže spôsobiť zranenie elektrickým prúdom, popáleniny a požiar.
- Vždy úplne sklopte páku a nikdy ju nezdvíhajte počas prevádzky prístroja. Mohlo by dôjsť k obareniu.
- Nedávajte prsty pod výpusť kávy, hrozí riziko obarenia.
- Nevkladajte prsty do priestoru na kapsuly.
- V prípade, že čepele neprerazia kapsulu, voda by mohla prúdiť okolo kapsuly a poškodiť kávovar.
- Nikdy nepoužívajte poškodenú alebo zdeformovanú kapsulu.
- Ak sa kapsula zasekne v priestore na kapsuly, vypnite kávovar a predtým, než čokoľvek urobíte, odpojte ho z elektrickej siete. Kontaktujte *Nespresso* Club alebo autorizovaného zástupcu spoločnosti *Nespresso*.
- Nádržku na vodu vždy naplňte studenou a čerstvou pitnou vodou.
- V prípade, že kávovar nebudete dlhšie používať (dovolenka a pod.), vylejte vodu z nádržky.
- V prípade, že ste kávovar niekoľko dní (napr. cez víkend) nepoužívali, vymeňte vodu v nádržke.
- Nepoužívajte spotrebič bez zbernej misky a mriežky

na odkvapkavanie, aby sa do okolia kávovaru nevyliala káva ani iné kvapaliny.

- Nepoužívajte silné čistiace prostriedky ani rozpúšťadlá. Na čistenie povrchu kávovaru použite čistú vlhkú utierku a jemný čistiaci prostriedok.
- Prístroj čistite len čistými pomôckami.
- Pri rozbalovaní kávovaru odstráňte plastovú fóliu a vyhodte ju do príslušného smetného koša.
- Tento spotrebič je určený pre použitie kávových kapsúl *Nespresso*, ktoré môžete zakúpiť výlučne v *Nespresso* Clube alebo v sieti výhradného zastúpenia spoločnosti *Nespresso*.
- Všetky prístroje *Nespresso* prechádzajú prísnymi kontrolami. Testy spoľahlivosti v podmienkach normálneho použitia sa vykonávajú na náhodne vybraných kávovaroch. Tie potom môžu vykazovať známky bežného použitia.

- *Nespresso* si vyhradzuje právo meniť návody na použitie bez predchádzajúceho upozornenia.

Odstránenie vodného kameňa

- Správne použitý odvápnovací roztok *Nespresso* pomáha zabezpečiť správne fungovanie kávovaru počas jeho životnosti a umožňuje konzistentne pripravovať kávu tak, aby pôžitok z nej bol stále rovnaký ako v prvý deň používania.
- Vodný kameň odstraňujte podľa užívateľskej príručky.

TENTO NÁVOD STAROSTLIVO UCHOVAJTE. Odovzdajte ho každému ďalšiemu užívateľovi kávovaru.

Tento návod je tiež k dispozícii vo formáte PDF na nespresso.com

Opis urządzenia/Popis zariadenia

PL

SK

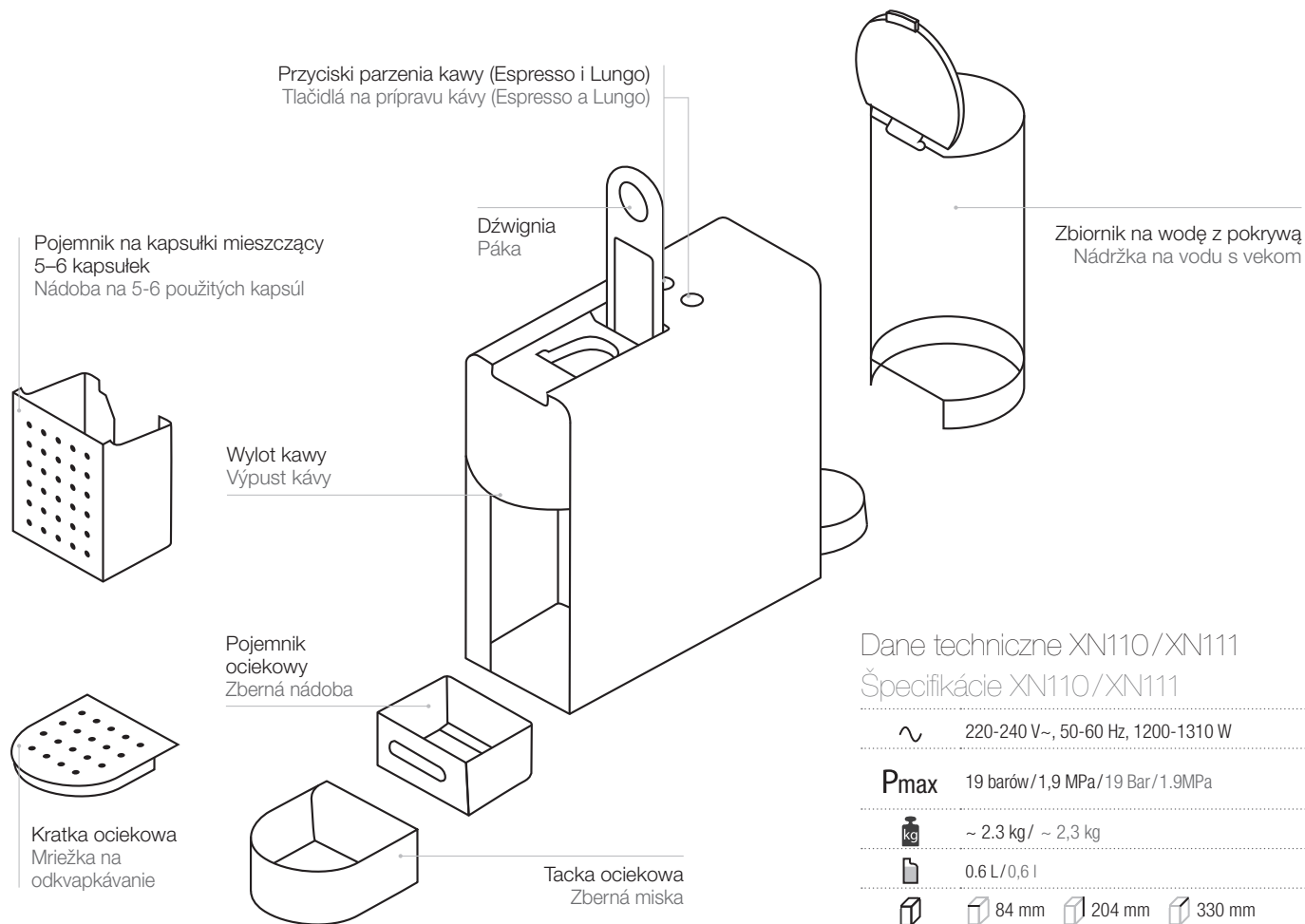

Dane techniczne XN110/XN111

Špecifikácie XN110/XN111

~ 220-240 V~, 50-60 Hz, 1200-1310 W

P_{max} 19 barów/1,9 MPa/19 Bar/1.9MPa

 ~ 2.3 kg/ ~ 2,3 kg

 0.6 L/0,6 l

  84 mm  204 mm  330 mm

PL Użycie ekspresu po raz pierwszy (lub po długim okresie nieużytkowania) /

SK Prvé použitie alebo použitie po dlhšej dobe nepoužívania

- ⚠ W pierwszej kolejności** należy zapoznać się z zasadami bezpieczeństwa, aby uniknąć śmiertelnego porażenia prądem i pożaru.
⚠ Wyhnite sa riziku pożaru a zranienia elektrickým prúdom. Pred prvým použitím si prečítajte pokyny pre bezpečné používanie.

i **Ustawienia fabryczne:** filiżanka Espresso: 40 ml, filiżanka Lungo: 110 ml, tryb automatycznego wyłączenia: po 9 min.
Výrobné nastavenia Espresso: 40 ml, Lungo: 110 ml; Režim automatického vypnutia: po 9 minútach

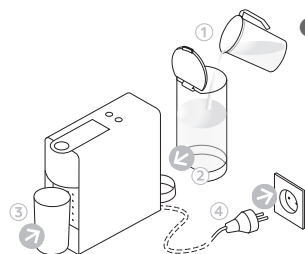

1 Przepłukać zbiornik na wodę przed napełnieniem go wodą pitną. Umieścić pojemnik (o pojemności min. 1 L) pod wylotem kawy. Podłączyć ekspres do źródła zasilania.

Nádržku na vodu najprv opláchnite a potom ju doplna naplište pitnou vodou. Pod výpusť kávy postavte nádobu s minimálnym objemom 1 l. Zapojte kávovar do zásuvky.

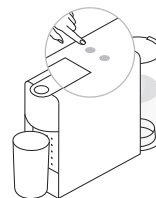

2 Włączyć ekspres, naciskając przycisk Espresso lub Lungo.
- Lampki migają: nagrzewanie (25 sekund)
- Lampki świecą się światłem stałym: urządzenie jest gotowe do pracy

Kávovar zapnete stlačením tlačidla Espresso alebo Lungo.
- Kontrolky blikajú: zahrievanie (cca 25 sekúnd).
- Kontrolky svetia: kávovar je pripravený na použitie.

3 Nacisnąć przycisk Lungo w celu przepłukania ekspresu. Powtórzyć trzykrotnie.
Prepláchnite kávovar stlačením tlačidla Lungo. Prepláchnutie trikrát zopakujte.

4 Aby wyłączyć ekspres, zanim wyłączy się automatycznie, nacisnąć jednocześnie przyciski Espresso i Lungo.

Ak chcete kávovar vypnúť predtým, než sa vypne sám, stlačte súčasne tlačidlá Espresso a Lungo.

Przygotowanie kawy / Příprava kávy

1 Włączyć ekspres, naciskając przycisk Espresso lub Lungo.
- Lampki migają: nagrzewanie (25 sekund)
- Lampki świecą się światłem stałym: urządzenie jest gotowe do pracy

Kávovar zapnete stlačením tlačidla Espresso alebo Lungo.
- Kontrolky blikajú: zahrievanie (cca 25 sekúnd).
- Kontrolky svetia: kávovar je pripravený na použitie.

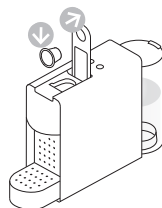

2 Podnieść dźwignię do końca i włożyć kapsułkę.
Zdvihnite páku do najvyššej polohy a vložte kapsulu.

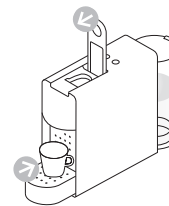

3 Zamknąć dźwignię i umieścić filiżankę pod wylotem kawy.
Sklopte páku a pod výpusť kávy vložte šálku.

Przygotowanie kawy / Příprava kávy

PL

SK

⚠ Nigdy nie podnosić dźwigni podczas pracy. Zapoznać się z zasadami bezpieczeństwa, aby uniknąć ewentualnych obrażeń podczas użytkowania ekspresu.

⚠ Nikdy nedvíhajte páku počas prípravy kávy. Riadťte sa bezpečnostnými pokynmi.

i **Podczas nagrzewania** można nacisnąć dowolny migający przycisk parzenia kawy. Gdy ekspres będzie gotowy do pracy, kawa zacznie nalewać się automatycznie. **Počas fázy zohrevania** kávovaru môžete stlačiť tlačidlo na prípravu kávy. Keď bude kávovar pripravený na použitie, z výpustu vytečie vybraná káva.



4 Nacisnąć przycisk Espresso (40 ml) lub Lungo (110 ml), aby rozpocząć przygotowywanie kawy. Proces ten zakończy się automatycznie. Aby zatrzymać nalewanie lub dolać kawy, nacisnąć przycisk ponownie.

Prípravu kávy spustíte stlačením tlačidla Espresso (40 ml) alebo Lungo (110 ml). Prúd kávy sa zastaví automaticky. Ak chcete prúd kávy zastaviť, alebo naopak pridať vodu, tlačidlo stlačte znovu.

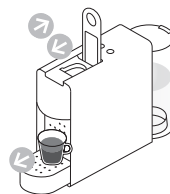

5 Zabrać filiżankę.

Podnieść i zamknąć dźwignię, aby usunąć kapsułkę do pojemnika na zużyte kapsułki.

Veźmite si šálku s kávou.

Zdvihnite a sklopte páku, použitú kapsulu tým vysuniete do nádoby na použité kapsuly.

Programowanie ilości wody / Programovanie objemu vody

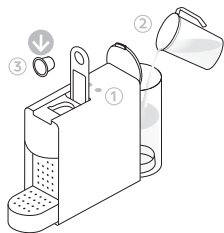

1 Włączyć ekspres i poczekać, aż będzie gotowy do pracy (lampki będą się świecić światłem stałym). Napełnić zbiornik na wodę wodą pitną i włożyć kapsułkę.

Zapnite kávovar a počkajte, kým bude pripravený na použitie (nepreušované svieti). Naplňte nádržku na vodu pitnou vodou a vložte kapsulu *Nespresso*.

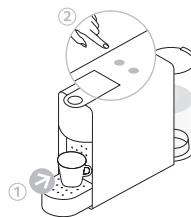

2 Umieścić filiżankę pod otworem wylotu kawy.

Nacisnąć i przytrzymać wybrany przycisk Espresso lub Lungo. Zwoľnić przycisk po uzyskaniu żądanej ilości kawy.

Dioda programowanego przycisku zamigie trzykrotnie, aby potwierdzić nowe ustawienie. Ilość wody została zapisana.

Pod výpust kávy postavte šálku.

Stlačte a podržte tlačidlo Espresso alebo Lungo.

Keď je v šálke požadovaný objem, uvoľnite tlačidlo.

LED diódy trikrát rýchlo zablíkajú na znak nového nastavenia.

Nový objem bol uložený.

PL Tryb oszczędzania energii/Režim úspory energie

SK



Ekspres jest wyposażony w funkcję oszczędzania energii.
Tento kávovar je vybavený funkciou úspory energie.



Ekspres wyłącza się automatycznie po 9 minutach.
Kávovar sa automaticky vypne po 9 minútach nečinnosti.

Aby zmienić to ustawienie: Ak chcete toto nastavenie zmeniť:



> 5 sec

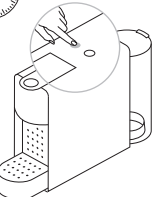

- 1** Gdy ekspres jest wyłączony, naciśnięć i przytrzymać przycisk Espresso przez 5 sekund. Przycisk Espresso zamiga, aby potwierdzić bieżące ustawienie.

Nechajcie kávovar wypnutý a 5 sekúnd podržte tlačidlo Espresso. Tlačidlo Espresso blíkaním zobrazí aktuálne nastavenie.

- 2** Aby zmienić to ustawienie, naciśnięć przycisk Espresso: Jeden raz, aby ekspres wyłączał się automatycznie po 30 minutach. Dwa razy, aby ekspres wyłączał się automatycznie po 9 minutach.

☉ 1x pojedyncze mignięcie: tryb 9 min.

☉ 2x podwójne mignięcie: tryb 30 min.

Ak chcete zmeniť toto nastavenie, stlačte tlačidla Espresso: Jedenkrát, ak chcete automatické nastavenie nastaviť na 30 minút. Dvakrát, ak ho chcete nastaviť na 9 minút.

☉ 1x jedno blíknutie: 9 minút

☉ 2x dvojité blíknutie: 30 minút



> 5 sec

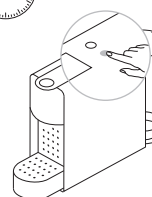

- 3** Aby wyjść z trybu oszczędzania energii, naciskać przycisk Lungo przez 5 sekund.

Režim úspory energie ukončíte, ak stlačíte tlačidlo Lungo a podržíte ho 5 sekúnd.

Przywracanie ustawień fabrycznych/Obnovenie výrobných nastavení



Ustawienia fabryczne: Filiżanka Espresso: 40 ml, filiżanka Lungo: 110 ml, tryb automatycznego wyłączenia: 9 min.
Výrobné nastavenia: Espresso: 40ml Lungo: 110 ml; Režim automatického vypnutia: po 9 minútach.



> 5 sec

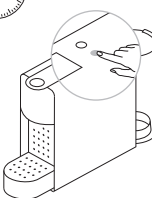

- 1** Gdy ekspres jest wyłączony, naciśnięć i przytrzymać przycisk Lungo przez 5 sekund.

Nechajcie kávovar vypnutý a 5 sekúnd podržte tlačidlo Lungo.

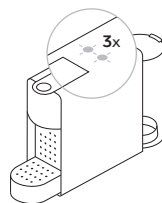

- 2** Diody przycisków zamigają trzykrotnie, aby potwierdzić przywrócenie ustawień fabrycznych ekspresu.

LED diódy trikrát rýchlo zablikajú: výrobné nastavenia boli obnovené.

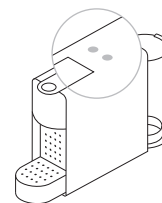

- 3** Następnie diody będą migać normalnie, jak w przypadku nagrzewania, dopóki urządzenie nie będzie gotowe do pracy.
- Światło stałe: urządzenie jest gotowe do pracy

LED diódy budú počas nahrievania normálne blikať, až kým kávovar nebude pripravený.
- Svetlo: kávovar je pripravený na použitie.

- ⚠ **Ryzyko śmiertelnego porażenia prądem i pożaru.** Nie zanurzać urządzenia ani jego części w wodzie. / Przed przystąpieniem do czyszczenia upewnić się, że ekspres został odłączony od zasilania. / Nie stosować silnych środków czyszczących ani środków na bazie rozpuszczalnika. / Nie używać ostrych przedmiotów, szczotek ani materiałów ściernych. / Nie myć w zmywarce.
- ⚠ **Riziko smrteľného poranenia elektrickým prúdom a nebezpečenstvo požiaru.** Nikdy neponárajte spotrebič ani jeho časť do vody. / Pred čistením sa ubezpečte, že kávovar je odpojený z elektrickej siete. / Nepoužívajte silné čistiace prostriedky ani rozpúšťadlá. / Nepoužívajte žiadne ostré predmety, kefy ani abrazívne čistiace prostriedky. / Nedávajte do umývačky riadu.

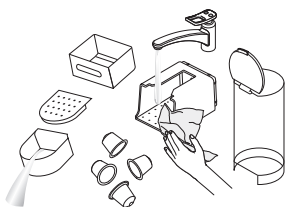

- 1 **Codziennie opróżniać pojemnik** ociekowy i pojemnik na kapsułki. Wyjąć także zbiornik na wodę z pokrywą i wyczyścić je za pomocą bezwonnego detergentu, a następnie spłukać ciepłą/gorącą wodą.

Zbernú misku, zbernú nádobu a nádobu na použité kapsuly vyprázdňujte každý deň. Odstráňte tiež nádržku na vodu aj s vekom, umyte ich čistiacim prostriedkom bez vône a vypláchnite teplou (horúcou) vodou.

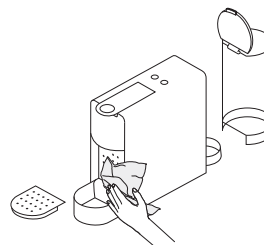

- 2 **Osuszyć czystym ręcznikiem, szmatką lub ręczniczkami papierowym, a następnie zamontować** wszystkie części. Regularnie czyścić wilgotną ściereczką wylot kawy i wnętrze ekspresu.

Osušte ich čistou utierkou, handričkou alebo papierom a zložte systém. Výpusť kávy a vnútro kávovaru pravidelne čistite vlhkou utierkou.

Odkamienianie / Odstránenie vodného kameňa

- ⚠ **Środek do odkamieniania może być szkodliwy.** Unikać kontaktu z oczami, skórą i powierzchniami. Pozwoli to uniknąć uszkodzenia ekspresu. W poniższej tabeli podano częstotliwość przeprowadzania procedury odkamieniania wymaganą dla optymalnego działania urządzenia, ustaloną na podstawie twardości wody. W celu uzyskania dodatkowych informacji dotyczących odkamieniania proszę skontaktować się z Klubem *Nespresso*.
- ⚠ **Roztok na odstránenie vodného kameňa môže byť zdraviu škodlivý.** Zabráňte kontaktu s očami, pokožkou a citlivými plochami. nikdy na odstránenie vodného kameňa nepoužívajte iný produkt než odvápnovací sadu *Nespresso*. Použitie nevhodných produktov by mohlo poškodiť kávovar. Informáciu o tom, ako často je potrebné odstraňovať vodný kameň, aby kávovar fungoval bezchybne, nájdete v tabuľke. Závisí to od tvrdosti vody, ktorú používate. Ak máte akékoľvek ďalšie otázky týkajúce sa odstránenia vodného kameňa, kontaktujte, prosím, *Nespresso Club*.

PL Odkamienianie / Odstránenie vodného kameňa

SK www.nespresso.com/descaling

i **Czas trwania procesu:** około 15 minut.
Trvanie približne 15 minút

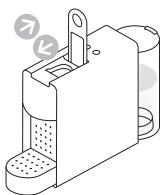

- 1 Podnieść i zamknąć** dźwignię, aby usunąć kapsułkę do pojemnika na zużyte kapsułki.

Zdvihnute a sklopte páku, použité kapsulu tým vysuniete do nádoby na použité kapsuly.

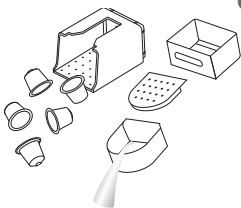

- 2 Opróżnić pojemnik** ociekowy i pojemnik na zużyte kapsułki.

Vyprázdňte zbernú misku, zbernú nádobu a nádobu na použité kapsuly.

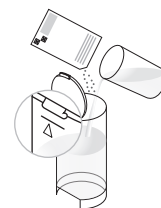

- 3 Wlać zawartość** jednej saszetki z płynem odkamieniającym Nespresso do zbiornika na wodę. Napełnić zbiornik na wodę wodą pitną do poziomu 0.6 L.

Do nádržky na vodu nalejte jedno vrecko odvápnovacieho roztoku Nespresso. Nádržku na vodu naplňte až po rysku 0,6 l pitnou vodou.

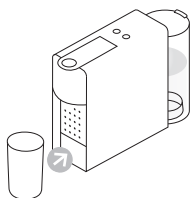

- 4 Umieścić** pojemnik (o pojemności min. 1 L) pod wylotem kawy.

Pod výпуст kávy postavte nádobu s minimálnym objemom 1 l.

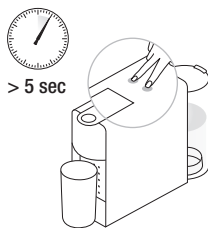

- 5 Aby uruchomić tryb** odkamieniania, należy przy włączonym ekspresie nacisnąć i przytrzymać przez 5 sekund przyciski Espresso i Lungo.

Pre spustenie režimu odstraňovania vodného kameňa zapnite kávovar, stlačte tlačidlá Espresso a Lungo súčasne a podržte ich päť sekúnd.

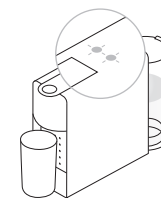

- 6 Oba przyciski** migają. Obe LED diody stridedavo blikajú.

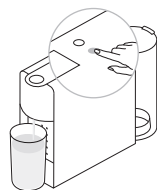

- 7 Nacisnąć** przycisk Lungo i poczekać, aż zbiornik na wodę zostanie opróżniony.

Stlačte tlačidlo Lungo a počkajte, kým sa nádržka na vodu vyprázdni.

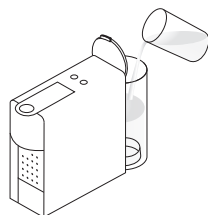

- 8 Ponownie** napełnić zbiornik na wodę użytym wcześniej roztworem do odkamieniania i powtórzyć czynności 4 i 7.

Nádržku na vodu opäť naplňte použitým roztokom a opakujte krok 4 a 7.



- 9 Opróżnić i przepłukać** zbiornik na wodę. Napełnić wodą pitną.

Vyprázdňte a opláchnite nádržku na vodu. Naplňte ju pitnou vodou.

- 10 Po napełnieniu powtórzyc czynności 4 i 7, aby przepłukać ekspres. Powtórzyc dwukrotnie.

Zopakujcie krok 4 a 7. Kávovar tak prepláchnete. Zopakujcie dvakrát.

- 11 Aby wyjść z trybu odkamieniania, należy nacisnąć i przytrzymać przez 5 sekund przyciski Espresso i Lungo.

Ak chcete ukončiť režim odstránenie vodného kameňa, stlačte tlačidlá Espresso a Lungo a päť sekúnd ich podržte.



- 12 Opróżnić pojemnik ociekowy. Wypróżdźcie zbernú nádobu.

Twardość wody:/Tvrdosť vody:

	fH	dH	CaCO ₃	Odkamienić po/ Odstránenie vodného kameňa po: ☕ (40 ml)
D (DUŻA)/(VYSOKÁ)	36	20	360 mg/l	300
S (ŚREDNIA)/(STREDNÁ)	18	10	180 mg/l	600
M (MAŁA)/(NÍZKA)	0	0	0mg/l	1200

fH Skala francuska / Francúzska stupnica

dH Skala niemiecka / Nemecká stupnica

CaCO₃ Węgiel wapnia / Koncentrácia uhličitanu vápenatého

Opróżnianie układu / Před okremem neužytkovania, w celu ochrony przed mrozem lub przed naprawą / Vypustenie systému / pred obdobím nepoužívania, pri ochrane pred mrazom alebo pred plánovanou opravou

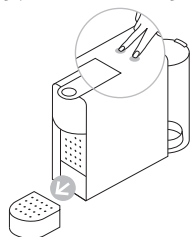

- 1 Aby uruchomić tryb opróżniania układu, należy nacisnąć jednocześnie przyciski Espresso i Lungo, co spowoduje wyłączenie ekspresu.

Režim vypúšťania spustíte súčasným stlačením tlačidiel Espresso a Lungo. Kávovar sa vypne.

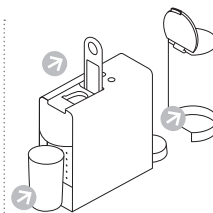

- 2 Wyjąć zbiornik na wodę i otworzyć dzwignię. Umieścić pojemnik pod wylotem kawy.

Odstráňte nádržku na vodu a zdvihnite páku. Pod výpust kávy postavte nádobu.

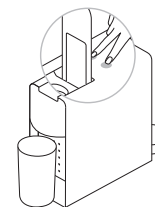

- 3 Nacisnąć i przytrzymać przez 5 sekund przyciski Espresso i Lungo. Obie diody będą migać na przemian.

Stlačte tlačidlá Espresso a Lungo a podržte ich päť sekúnd. Obe LED diódy striedavo blikajú.

- 4 Rozpoczyna się proces opróżniania. Po zakończeniu procedury urządzenie wyłączy się automatycznie.

Začne sa vypúšťanie. Po ukončení vypúšťania sa kávovar vypne.

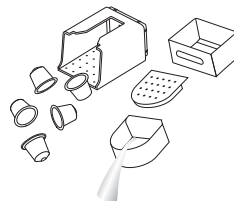

- 5 Zamknąć dzwignię. Opróżnić i wyczyścić pojemnik na zużyte kapsułki oraz pojemnik ociekowy.

Zaklopte páku. Vyprázdňite a umyte nádobu na použité kapsuly, zbernú nádobu a zbernú misku.

PL Rozwiązywanie problemów/Riešenie problémov

SK

Nie świecą się żadne diody. - **Sprawdzić** sieć, wtyczkę, napięcie i bezpiecznik. W razie problemów **skontaktować się** z Klubem *Nespresso*.

Urządzenie nie nalewa kawy ani wody. - Pierwsze użycie: **napęlnić** zbiornik na wodę ciepłą wodą (maks. 55°C) i **przepuścić** ją przez ekspres, postępując zgodnie z instrukcjami podanymi na stronie 88.
- Zbiornik na wodę jest pusty. **Napęlnić** zbiornik na wodę.
- W razie potrzeby **odkamienić** ekspres; zob. punkt Odkamienianie.

Kawa nalewa się bardzo wolno. - Prędkość wypływu kawy zależy od jej odmiany.
- W razie potrzeby **odkamienić** ekspres; zob. punkt Odkamienianie.

Kawa nie jest wystarczająco gorąca. - **Podgrzać** filiżankę.
- W razie potrzeby **odkamienić** ekspres.

Wyciek z głowicy parzącej (w pojemniku na kapsułki znajduje się woda). - **Ustawić** kapsułkę we właściwej pozycji. Jeżeli będą występować wycieki, **skontaktować się** z Klubem *Nespresso*.

Nieregularne miganie. - W razie problemów **skontaktować się** z Klubem *Nespresso*

Brak kawy, nalewa się sama woda (mimo włożonej kapsułki). - W razie problemów **skontaktować się** z Klubem *Nespresso*.

Nesvieti žiadna kontrolka. - **Skontrolujcie** zásztrčku, zásuvku, napätie a poistky. V prípade problémov volajte *Nespresso Club*.

Netečie voda ani káva. - Pri prvom použití: **napušte** do nádržky na vodu teplú vodu (max 55° C) a **prepláchnite** kávovar podľa pokynov na strane 88.
- Nádržka na vodu je prázdna. **Naplnite** nádržku na vodu.
- V prípade potreby **odstráňte vodný kameň**, pozri Odstránenie vodného kameňa.

Káva vyteká veľmi pomaly. - Prúd závisí od druhu kávy.
- V prípade potreby **odstráňte vodný kameň**, pozri Odstránenie vodného kameňa.

Káva nie je dostatočne horúca. - **Predhrejte** šálku.
- V prípade potreby **odstráňte vodný kameň**, pozri Odstránenie vodného kameňa.

Priestor na vkladanie kapsúl preteká (v nádobe na kapsule je voda). - **Vložte** kapsulu správne. Ak dôjde k pretekaniu vody, **kontaktujte** *Nespresso Club*.

Kontrolky nepravidelne blikajú. - Pošlite zariadenie na opravu alebo **kontaktujte** *Nespresso Club*.

Netečie káva, len voda (napriek vloženej kapsule). - V prípade problémov **volajte** *Nespresso Club*.

Utylizacja i ochrona środowiska/Likvidácia prístroja a ochrana životného prostredia

Urządzenie spełnia wymagania dyrektywy EU Directive 2012/19/EC. Opakowanie i urządzenie zawierają surowce wtórne. Urządzenie zostało wyprodukowane przy użyciu cennych materiałów, które mogą zostać odzyskane i przetworzone. Segregacja odpadów ułatwia przetwarzanie cennych surowców. Urządzenie przeznaczone do utylizacji należy pozostawić w punkcie odbioru. Informacji na temat utylizacji udzielają lokalne władze. www.nespresso.com/positive

Toto zariadenie zodpovedá norme EÚ 2012/19/ES. Obalové materiály a zariadenie obsahujú recyklovateľné materiály. Prístroj obsahuje cenné materiály, ktoré je možné znovu použiť alebo recyklovať. Separácia odpadu podľa materiálov uľahčuje recykláciu cenných surovín. Prístroj odneste na zberné miesto. Informácie týkajúce sa odpadového hospodárstva získate od miestnych úradov. Ak chcete vedieť viac o stratégii spoločnosti v oblasti trvalej udržateľnosti, navštívte www.nespresso.com/positive

Ograniczona gwarancja / Obmedzená záruka

PL

SK

Krups udziela gwarancji na niniejszy produkt w zakresie wad materiałowych i wykonania, na okres dwóch lat od daty zakupu. W ciągu tego okresu, Krups, zgodnie z własnym uznaniem, dokona naprawy lub wymiany wszelkich niesprawnych urządzeń bez kosztów dla właściciela. Wymiana produktu lub naprawionych części objęta jest gwarancją przez okres trwania oryginalnej gwarancji lub sześć miesięcy, w zależności od tego, który z tych okresów jest dłuższy. Niniejsza ograniczona gwarancja nie ma zastosowania do jakichkolwiek usterek spowodowanych na wypadek, nieprawidłowego użytkowania, niewłaściwej konserwacji lub normalnego zużycia. Za wyjątkiem sytuacji określonych przez przepisy prawa, warunki niniejszej ograniczonej gwarancji nie wyłączają, nie ograniczają i nie zmieniają wszelkich praw związanych z transakcją sprzedaży produktu. W przypadku podejrzenia usterki urządzenia, proszę skontaktować się z Klubem *Nespresso* w celu uzyskania wskazówek, co do przesłania urządzenia do naprawy.

Krups poskytuje na tento výrobok záruku, ktorá sa vzťahuje na chyby materiálu a vyhotovenia. Záruka platí po dobu dvoch rokov od kúpy prístroja. V záručnej dobe Krups podľa vlastného uváženia opraví alebo vymení akýkoľvek chybný výrobok bez akýchkoľvek nákladov zo strany zákazníka. Na vymenené a opravené časti sa záruka vzťahuje len do konca pôvodnej záručnej lehoty výrobku, minimálne však šesť mesiacov od opravy (výmeny). Táto obmedzená záruka sa nevzťahuje na poruchy spôsobené nehodami, nesprávnym používaním, nesprávnou údržbou alebo bežným opotrebovaním. Táto obmedzená záruka neskracuje, neobmedzuje ani inak nemení zákonné práva spotrebiteľa vyplývajúce z nákupu produktu. Je len ich doplnením. Ak sa domnievate, že váš výrobok je chybný, obráťte sa na Nespresso Club, ktorý vám oznámi, kam môžete výrobok poslať alebo priniesť do opravy.

Kontakt z klubem *Nespresso* / Kontaktovanie *Nespresso* Clubu

Być może nie udało nam się przewidzieć wszystkich zastosowań ekspresu, dlatego w celu uzyskania dodatkowych informacji, w razie wystąpienia problemów lub w celu uzyskania porady proszę skontaktować się z Klubem *Nespresso* lub autoryzowanym przedstawicielem *Nespresso*. Dane kontaktowe Klubu *Nespresso* lub autoryzowanego przedstawiciela *Nespresso* można znaleźć w broszurze „Witamy w *Nespresso*” dołączonej do ekspresu lub na stronie internetowej pod adresem nespresso.com

Je možné, že sme nepokryli všetky možnosti. Ak budete potrebovať akékoľvek ďalšie informácie, v prípade problémov, alebo ak potrebujete radu, kontaktujte *Nespresso* Club alebo autorizovaného zástupcu spoločnosti *Nespresso*. Kontaktné údaje *Nespresso* Clubu možno nájsť v Úvitacej sade brožúr *Nespresso* v balení kávovaru alebo na www.nespresso.com

+ **ENERG** **IE** **IA**

KRUPS **ESSENZA MINI**
XN110 / XN111

A+++
A++
A+
A
B
C
D

A+

40
kWh/annum

08/2016



XN110/XN111
by Nespresso



8080016370