

Questo manuale d'istruzione è fornito da trovaprezzi.it. Scopri tutte le offerte per [Laica VT3210](#) o cerca il tuo prodotto tra le [migliori offerte di Macchine Sottovuoto](#)

LAICA®



ISTRUZIONI E GARANZIA

VT3210

MACCHINA PER SOTTOVUOTO

pagina 4

EN	Instructions and warranty VACUUM SEALER	page 9
ES	Instrucciones y garantía MÁQUINA PARA CONSERVAR AL VACÍO	página 14
PT	Instruções e garantia MÁQUINA PARA VÁCUO	página 19
DE	Anleitungen und Garantie VAKUUMIERGERÄT	Seite 24
FR	Instructions et garantie MACHINE SOUS-VIDE	page 29
EL	Οδηγίες και εγγύηση ΜΗΧΑΝΗΜΑ ΚΕΝΟΥ ΑΕΡΟΣ	σελίδα 34
RO	Instrucțiuni și garanție MAȘINĂ DE VIDAT	pagina 39
CS	Návod a záruka VAKUOVÁ BALIČKA POTRAVIN	strana 44
SK	Návod a záruka STROJ PRE VÁKUUM	strana 49
HU	Használati utasítások és garancia VÁKUUMFÓLIÁZÓ GÉP	oldal 54
SL	Navodila in garancija APARAT ZA VAKUUMSKO PAKIRANJE	stran 59
HR	Upute i jamstvo STROJ ZA VAKUUMIRANJE	stranica 64



LAICA
TAGLIANDO
DI CONTROLLO
VT3210
MACCHINA
PER SOTTOVUOTO

HI57 - 12/2019

LAICA®

LAICA S.p.A.

Viale del Lavoro, 10
36048 Barbarano Mossano (VI) - Italy
Tel. +39 0444.795314
Made in China

www.laica.it

VT3210

Fig. 1

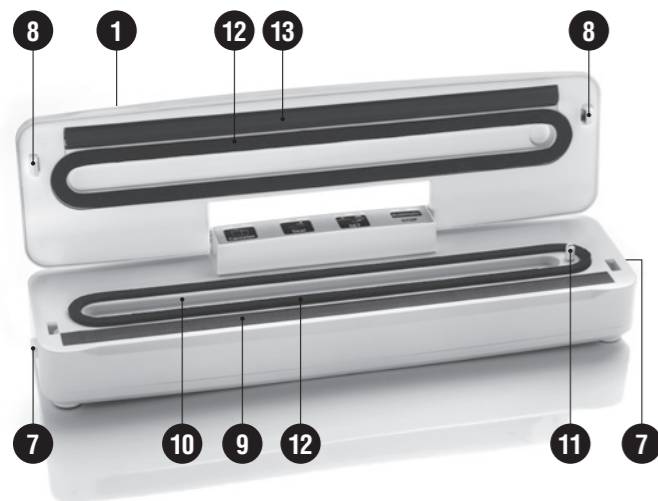
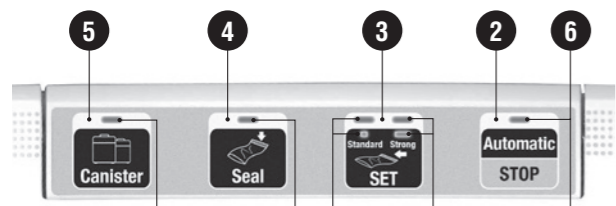
**DESCRIZIONE PRODOTTO**

1. Coperchio
2. Tasto "Automatic / STOP"
3. Tasto "SET" (Standard – Strong)
4. Tasto "Seal"
5. Tasto "Canister"
6. Spie luminose
7. Pulsanti di apertura coperchio
8. Levette di bloccaggio
9. Barra saldante
10. Camera di aspirazione e raccogli liquidi
11. Foro di aspirazione
12. Guarnizioni di tenuta
13. Guarnizione sigillante
14. Tubetto per contenitori

PRODUCT DESCRIPTION

1. Lid
2. "Automatic / STOP" key
3. "SET" key (Standard – Strong)
4. "Seal" key
5. "Canister" key
6. Indicator lights
7. Lid opening buttons
8. Locking latches
9. Sealing bar
10. Vacuum chamber and liquid tray
11. Air extraction hole
12. Gaskets
13. Sealing gasket
14. Container tube



Fig. 2



LAICA®

2

VT3210

ANNI DI **GARANZIA**
 YEARS **GUARANTEE**
 ANOS DE **GARANTIA**
 ANOS DE **GARANTIA**
 JAHRE **GARANTIE**
 ANS DE **GARANTIE**
 ΧΡΟΝΙΑ **ΕΓΓΥΗΣΗ**
 ANI DE **GARANTIE**
 ROK **ZÁRUKA**
 ROK **ZÁRUKA**
 ÉV **GARANCIA**
 LET **GARANCIJE**
 GODINA **GARANCIJE**

LAICA S.p.A.

Viale del Lavoro, 10
 36048 Barbarano Mossano (VI) - Italy
 Tel. +39 0444.795314
 Made in China

www.laica.it

Data - Date

--	--	--	--	--	--	--	--

Timbro rivenditore
 Retailer's stamp
 Sello del revendedor
 Carimbo do revendedor
 Stempel des Händlers
 Cachet du revendeur
 Σφραγίδα καταστήματος
 Stampilã distributor
 Razítko prodejce
 Pečiatka predajcu
 Bolti pecsét
 Pečat prodajalca
 Pečat prodavaoca

 **MACCHINA PER SOTTOVUOTO – ISTRUZIONI E GARANZIA**

Gentile cliente, Laica desidera ringraziarLa per la preferenza accordata al presente prodotto, progettato secondo criteri di affidabilità e qualità al fine di una completa soddisfazione.

**IMPORTANTE
LEGGERE ATTENTAMENTE PRIMA DELL'USO
CONSERVARE PER UN RIFERIMENTO FUTURO**

Il manuale di istruzioni deve essere considerato come parte del prodotto e deve essere conservato per tutto il ciclo di vita dello stesso. In caso di cessione dell'apparecchio ad altro proprietario consegnare anche l'intera documentazione.

Per un utilizzo sicuro e corretto del prodotto, l'utente è tenuto a leggere attentamente le istruzioni e avvertenze contenute nel manuale in quanto forniscono importanti informazioni relative a sicurezza, istruzioni d'uso e manutenzione. In caso di smarrimento del manuale di istruzioni o necessità di ricevere maggiori informazioni o chiarimenti contattare l'azienda all'indirizzo sotto riportato:

Laica S.p.A. Viale del Lavoro, 10 – 36048 Barbarano Mossano (VI) – Italy - Tel. +39 0444.795314 - 795321 - Fax: +39 0444.795324 - www.laica.com



LEGENDA SIMBOLI
AVVERTENZE SULLA SICUREZZA
DESCRIZIONE DEL PRODOTTO
ISTRUZIONI PER L'USO
MANUTENZIONE
PROBLEMI E SOLUZIONI
PROCEDURA DI SMALTIMENTO
GARANZIA

pag. 4
pag. 4
pag. 5
pag. 6
pag. 7
pag. 7
pag. 8
pag. 8

LEGENDA SIMBOLI



Avvertenza



Divieto



Per alimenti

AVVERTENZE SULLA SICUREZZA

- Prima dell'utilizzo del prodotto controllare che l'apparecchio si presenti integro senza visibili danneggiamenti. In caso di dubbio non utilizzare l'apparecchio e rivolgersi al proprio rivenditore.
- Tenere il sacchetto di plastica della confezione lontano dai bambini: pericolo di soffocamento.
- Prima di collegare l'apparecchio assicurarsi che i dati della tensione di rete riportati sulla targhetta dati posta sul fondo del prodotto corrispondano a quelli della rete elettrica utilizzata.
- Questo apparecchio dovrà essere destinato esclusivamente all'uso per il quale è stato concepito e nel modo indicato nelle istruzioni d'uso. Ogni altro utilizzo è da considerarsi improprio e quindi pericoloso. Il costruttore non può essere considerato responsabile per eventuali danni derivanti da usi impropri o errati.
- Questo apparecchio può essere utilizzato da bambini di età uguale o superiore ai 14 anni.
- L'utilizzo e la manutenzione di questo apparecchio possono essere effettuati da persone con capacità fisiche, sensoriali o mentali ridotte, o da persone inesperte, solo sotto un'adeguata sorveglianza da parte di un adulto. I bambini non devono giocare con l'apparecchio.
- ⊗ NON lasciare mai l'apparecchio in funzione senza sorveglianza, terminato l'utilizzo spegnerlo e scollegarlo dalla rete elettrica.
- In caso di guasto e/o cattivo funzionamento, spegnere l'apparecchio senza manometterlo. Per le riparazioni rivolgersi sempre al proprio rivenditore.
- ⊗ NON collegare o scollegare l'apparecchio e NON utilizzarlo con mani bagnate o umide.
- ⊗ NON tirare il cavo di alimentazione o l'apparecchio stesso per staccare la spina dalla presa di corrente.
- Trattare il prodotto con cura, proteggerlo da urti, variazioni estreme di temperatura, umidità, polvere, luce diretta del sole e fonti di calore.
- Staccare la spina dalla presa di corrente immediatamente dopo l'uso e comunque sempre prima di pulirlo.
- Se un apparecchio elettrico cade nell'acqua non cercare di raggiungerlo, ma staccare subito la spina dalla presa della corrente.
- ⊗ Attenzione! NON intervenire per nessun motivo sul cavo elettrico. In caso di danneggiamento rivolgersi al rivenditore.
- Svolgere il cavo per tutta la sua lunghezza e tenerlo lontano dalle fonti di calore.

- ⊗ Non utilizzare mai adattatori per tensioni di alimentazione diverse da quelle riportate sull'etichetta dati posta sul fondo dell'apparecchio.
- Apparecchio con involucro non protetto contro la penetrazione di liquidi.
- ⊗ NON toccare la barra saldante quando l'apparecchio è acceso: pericolo di scottature.
- ⊗ NON immergere mai l'apparecchio in acqua o altri liquidi.
- ⊗ NON usare l'apparecchio all'esterno.

 **ATTENZIONE! PRIMA DI UTILIZZARE QUESTO APPARECCHIO**

- In condizioni di utilizzo estreme (tensione pari al 10% in più della tensione nominale e temperatura intorno ai 40°C) l'uso intensivo dell'apparecchio potrebbe fare intervenire i dispositivi automatici di protezione termica. In questo caso bisogna attendere che l'apparecchio si raffreddi per potere essere riutilizzato.
- ⊗ **Non effettuare cicli di sottovuoto consecutivamente, potrebbero intervenire i sistemi automatici di protezione termica dell'apparecchio (si consiglia di attendere almeno 60 secondi tra una saldatura e l'altra).**
- Si consiglia l'uso con sacchetti sottovuoto goffrati LAICA o di qualità equivalente. Attenzione: l'uso di sacchetti non idonei non garantisce un sottovuoto ottimale.
- ⊗ NON conservare la macchina per sottovuoto con le levette di bloccaggio agganciate.
- Si raccomanda di lasciare circa 8/10 cm tra la fine del prodotto da conservare sottovuoto e l'apertura del sacchetto.
- Il presente apparecchio non è indicato per uso professionale, ma solo per uso domestico.

DESCRIZIONE DEL PRODOTTO (vedi fig.1)

1. Coperchio
2. Tasto "Automatic / STOP"
3. Tasto "SET" (Standard – Strong)
4. Tasto "Seal"
5. Tasto "Canister"
6. Spie luminose
7. Pulsanti di apertura coperchio
8. Levette di bloccaggio
9. Barra saldante
10. Camera di aspirazione e raccogli liquidi

11. Foro di aspirazione
12. Guarnizioni di tenuta
13. Guarnizione sigillante
14. Tubetto per contenitori

DESCRIZIONE COMPONENTI E FUNZIONI

- 1. Coperchio:** crea l'ermeticità necessaria a generare il vuoto nel sacchetto.
- 2. Tasto "Automatic / STOP":**
 - attiva il ciclo automatico di aspirazione e saldatura.
 - blocca la funzione precedentemente selezionata
- 3. Tasto "SET":** permette di selezionare il tempo di saldatura in base al cibo che si sta confezionando:
 - "Standard" per alimenti secchi come pane, pasta, biscotti e simili che necessitano di un tempo di saldatura breve;
 - "Strong" per alimenti umidi che contengono liquidi e umidità, come frutta, verdura, salumi e carni che necessitano di un tempo di saldatura maggiore.
- 4. Tasto "Seal":**
 - l'apparecchio effettua solo la saldatura;
 - durante il ciclo automatico blocca l'aspirazione dell'aria e il sacchetto viene sigillato automaticamente.
- 5. Tasto "Canister":** attiva il ciclo di sottovuoto per i contenitori (non in dotazione).
- 6. Spie luminose:** indicatori luminosi che visualizzano lo stato di avanzamento del processo selezionato.
- 7. Pulsanti di apertura coperchio:** sganciano il coperchio.
- 8. Levette di bloccaggio:** agganciano il coperchio alla base della macchina.
- 9. Barra saldante:** esegue la saldatura.
- 10. Camera di aspirazione e raccogli liquidi:** zona in cui viene posizionata l'estremità aperta del sacchetto per consentire l'aspirazione dell'aria e l'eliminazione di eventuali liquidi in eccesso.
- 11. Foro di aspirazione:**
 - aspira l'aria per creare il vuoto;
 - collega la macchina ai contenitori utilizzando il tubetto in dotazione
- 12. Guarnizioni di tenuta:** creano una ottimale ermeticità nella camera di aspirazione per poter effettuare il vuoto nei sacchetti.
- 13. Guarnizione sigillante:** garantisce l'aderenza del sacchetto sulla barra saldante.

DATI TECNICI

- Voltaggio: AC 220-240V 50-60Hz

- Assorbimento elettrico: 125W
- Condizioni ambientali di esercizio: +10°C +40°C; umidità relativa ≤RH 85%
- Condizioni ambientali di conservazione: +10°C +50°C; umidità relativa ≤RH 85%
- Larghezza MAX sacchetti: 300 mm

 Il rotolo in dotazione è per alimenti.

ISTRUZIONI PER L'USO

PREPARAZIONE

- Prima di ogni utilizzo pulire accuratamente l'apparecchio come descritto nel paragrafo "manutenzione".
- Posizionare l'apparecchio su una superficie piana e rigida avendo cura di lasciare la zona di lavoro antistante l'apparecchio libera da ostacoli e sufficientemente ampia da consentire l'appoggio dei sacchetti con il cibo da confezionare.
- Collegare l'apparecchio ad una presa di alimentazione e verificare che la spia luminosa del tasto "SET" si accenda.
- Inserire omogeneamente il cibo da conservare nel sacchetto. Verificare che la lunghezza del sacchetto sia 8 cm circa superiore al cibo da conservare.
- Sollevare il coperchio.



È possibile selezionare il tempo di saldatura dell'apparecchio in base al cibo che si sta confezionando (vedi paragrafo "Descrizione funzioni"). La macchina è impostata in automatico sulla funzione "SET - Standard". Una volta cambiata la selezione del tempo di saldatura, questa rimane memorizzata fino a quando l'apparecchio non viene scollegato dalla presa di corrente.

UTILIZZO CON I SACCHETTI

1. Posizionare l'estremità aperta del sacchetto all'interno della camera di aspirazione come illustrato in figura 2. Posizionare il sacchetto, che presenta un solo lato goffrato, con la parte liscia rivolta verso l'alto. Assicurarsi che l'interno del sacchetto nel punto dove sarà effettuata la saldatura sia pulito e libero da qualsiasi particella di cibo. Deve essere ben disteso e senza pieghe.
2. Abbassare il coperchio e premerlo con fermezza con entrambe le mani agganciando le due levette di bloccaggio alla base dell'apparecchio fino a sentire un "click".
3. Premere il tasto "Automatic / STOP" per avviare il procedimento automatico di

aspirazione e saldatura. Durante il funzionamento della macchina si accende la spia luminosa del tasto "Automatic / STOP", durante la fase di saldatura questa spia lampeggia.

4. Attendere fino a quando la spia luminosa del tasto "Automatic / STOP" si spegne, premere i due pulsanti di apertura coperchio e sollevare lo stesso.
5. Verificare la saldatura del sacchetto e riporre in frigorifero, freezer o dispensa.

UTILIZZO CON I ROTOLI

Il rotolo permette di preparare sacchetti della lunghezza desiderata, adeguati al cibo da conservare.

1. Stabilire la lunghezza del sacchetto considerando la lunghezza del cibo da conservare e aggiungendo almeno 8 cm.
2. Tagliare il rotolo nella misura desiderata utilizzando forbici affilate.
3. Posizionare una delle due estremità aperte del sacchetto sulla barra saldante. Con i rotoli che presentano un solo lato goffrato, posizionare la parte liscia rivolta verso l'alto.
4. Assicurarsi che il sacchetto sia ben disteso, pulito e senza pieghe.
5. Abbassare il coperchio e premerlo con fermezza con entrambe le mani agganciando le due levette di bloccaggio alla base dell'apparecchio fino a sentire un "click".
6. Premere il tasto "Seal" per dare inizio alla saldatura: la spia luminosa si accende. Durante la saldatura la macchina aspira l'aria per alcuni secondi. Quando la spia luminosa si spegne la saldatura è completata.
7. Premere i due pulsanti di apertura coperchio e sollevare lo stesso. Verificare la saldatura del sacchetto.
8. Proseguire come descritto nel paragrafo "UTILIZZO CON I SACCHETTI".

VUOTO PARZIALE

L'aspirazione totale dell'aria con il metodo automatico tende a schiacciare i cibi più delicati e fragili (come fragole, frutti di bosco, grissini, verdura, etc) danneggiandoli; pertanto in questi casi è possibile utilizzare il sottovuoto manuale, cioè l'interruzione dell'aspirazione dell'aria nel momento che si ritiene più opportuno.

1. Posizionare il sacchetto e agganciare il coperchio alla macchina come descritto nei punti 1 e 2 paragrafo "Utilizzo con i sacchetti".
2. Premere il tasto "Automatic / STOP" per avviare l'aspirazione dell'aria. Osservare attentamente l'aspirazione dell'aria dal sacchetto e quando si ritiene opportuno bloccare il processo di sottovuoto premendo il tasto "Seal".
3. Attendere fino a quando la spia luminosa del tasto "Seal" si spegne, premere i due

- pulsanti di apertura coperchio e sollevare lo stesso.
4. Verificare la saldatura del sacchetto.

UTILIZZO CON CONTENITORI (non in dotazione)

Utilizzare i contenitori Laica codici VT3304 e VT3305.

Prima di ogni utilizzo assicurarsi che il coperchio, il contenitore e la guarnizione del contenitore siano completamente puliti e asciutti.

1. Riempire il contenitore fino ad un massimo di 2 cm al di sotto del bordo.
2. Mettere il coperchio e, solo per il modello VT3304, ruotare la valvola di sfiato del coperchio sulla posizione "• SEAL".
3. Collegare il connettore B del tubetto al foro di aspirazione della macchina ed inserire il connettore A all'interno della valvola di sfiato del coperchio del contenitore per sottovuoto.
4. Premere il tasto "Canister" per avviare il procedimento automatico di aspirazione: la spia luminosa del tasto si accende. Attendere lo spegnimento automatico.
5. Estrarre il tubetto dal contenitore e dalla macchina, riporre il contenitore in frigorifero, freezer o dispensa.

SOTTOVUOTO PER LIQUIDI

Per mettere sottovuoto i liquidi è necessario pre-congelarli. Posizionare il cibo liquido in un contenitore adatto, metterlo in freezer per circa 12-18 ore, quindi toglierlo dal contenitore e inserirlo in un sacchetto per sottovuoto. Togliere l'aria e sigillare il sacchetto come da paragrafo "Istruzioni per l'uso – utilizzo con i sacchetti"; successivamente riporre il sacchetto in freezer.

MANUTENZIONE

- Lavarsi accuratamente le mani prima di procedere alle operazioni di pulizia dell'apparecchio.
- Prima e dopo l'utilizzo pulire l'apparecchio con un panno asciutto o leggermente inumidito facendo attenzione a non far penetrare liquidi all'interno dell'apparecchio.
- Dopo ogni utilizzo rimuovere qualsiasi residuo di nylon (sacchetto) dalla barra saldante utilizzando un panno soffice prestando attenzione a non danneggiarla. **Pulire la barra saldante solo quando è raffreddata.**
- Dopo ogni utilizzo pulire accuratamente la camera di aspirazione e raccogli liquidi con un panno inumidito per rimuovere qualsiasi residuo di liquidi.
- Non utilizzare mai prodotti chimici o abrasivi.
- Conservare l'apparecchio in un luogo fresco e asciutto.

- ⊗ **Non riporre l'apparecchio con le levette di bloccaggio agganciate alla base per non deformare la guarnizione sigillante e le guarnizioni di tenuta.**

Ricambi disponibili:

- guarnizioni di tenuta e guarnizione sigillante: cod. AHIO41;
- tubetto per contenitori: cod. AHIO42.

PROBLEMI E SOLUZIONI

Problema	Possibile causa	Soluzione
L'apparecchio non funziona.	La spina non è inserita nella presa elettrica. È intervenuto il termoprotettore.	Inserire la spina del prodotto in una presa elettrica. Lasciare raffreddare l'apparecchio per almeno 30 minuti e accendere nuovamente.
L'apparecchio non esegue un vuoto completo nel sacchetto.	Il sacchetto potrebbe essere forato. Il sacchetto non è correttamente posizionato all'interno della camera di aspirazione e raccogli liquidi.	Verificare l'integrità del sacchetto o sostituirlo con uno nuovo. Posizionare il sacchetto come descritto nel paragrafo "Istruzioni – utilizzo con i sacchetti".
	La barra saldante potrebbe essersi surriscaldata: questo accade quando si eseguono numerose saldature consecutivamente con intervalli rapidissimi.	Attendere alcuni minuti per lasciare raffreddare la barra saldante. Tra una saldatura e l'altra si consiglia di attendere almeno 60 secondi.
Il sacchetto non tiene il vuoto dopo essere stato saldato.	Il sacchetto potrebbe essere forato.	Verificare l'integrità del sacchetto o sostituirlo con uno nuovo.

Problema	Possibile causa	Soluzione
Il sacchetto non tiene il vuoto dopo essere stato saldato.	Il bordo del sacchetto non è perfettamente pulito.	Controllare che lungo la saldatura non ci siano impurità: briciole, grasso, ecc. Riaprire il sacchetto e riprovare ad eseguire la saldatura.
Il sacchetto si fonde e non viene saldato correttamente	La zona di saldatura del sacchetto è sporca o non è ben distesa.	Assicurarsi che l'interno del sacchetto sia pulito e che lo stesso sia ben disteso.

PROCEDURA DI SMALTIMENTO (Dir.2012/19/Ue-RAEE)

 Il simbolo posto sul fondo dell'apparecchio indica la raccolta separata delle apparecchiature elettriche ed elettroniche. Al termine della vita utile dell'apparecchio, non smaltirlo come rifiuto municipale solido misto ma smaltirlo presso un centro di raccolta specifico situato nella vostra zona, oppure riconsegnarlo al distributore all'atto dell'acquisto di un nuovo apparecchio dello stesso tipo ed adibito alle stesse funzioni. Nel caso in cui l'apparecchio da smaltire sia di dimensioni inferiori ai 25 cm, è possibile riconsegnarlo ad un punto vendita con metratura superiore ai 400 mq senza l'obbligo di acquisto di un nuovo dispositivo similare. Questa procedura di raccolta separata delle apparecchiature elettriche ed elettroniche viene effettuata in visione di una politica ambientale comunitaria con obiettivi di salvaguardia, tutela e miglioramento della qualità dell'ambiente e per evitare effetti potenziali sulla salute umana dovuti alla presenza di sostanze pericolose in queste apparecchiature o ad un uso improprio delle stesse o di parti di esse. Attenzione! Uno smaltimento non corretto di apparecchiature elettriche ed elettroniche potrebbe comportare sanzioni.

CE Questo prodotto è indicato per uso domestico. La conformità, comprovata dalla marcatura CE riportata sul dispositivo, è relativa alla direttiva 2014/30/Ue inerente alla compatibilità elettromagnetica ed alla 2014/35/Ue inerente al materiale elettrico destinato ad essere adoperato entro taluni limiti di tensione. Questo prodotto è uno strumento elettronico che è stato verificato per garantire, allo stato attuale delle conoscenze tecniche, sia di non interferire con altre apparecchiature poste nelle vicinanze (compatibilità elettromagnetica) sia di essere sicuro se usato secondo le indicazioni riportate nelle

istruzioni per l'uso. In caso di comportamenti anomali del dispositivo, non prolungare l'impiego ed eventualmente contattare direttamente il produttore.

GARANZIA

Il presente apparecchio è garantito 2 anni dalla data di acquisto che deve essere comprovata **da timbro o firma del rivenditore e dallo scontrino fiscale che avrete cura di conservare qui allegato**. Tale periodo è conforme alla legislazione vigente ("Codice del Consumo" D. Lgs. nr. 206 del 06/09/2005) e si applica solo nel caso in cui il consumatore sia un soggetto privato. I prodotti Laica sono progettati per l'uso domestico e non ne è consentito l'utilizzo in pubblici esercizi. La garanzia copre solo i difetti di produzione e non è valida qualora il danno sia causato da evento accidentale, errato utilizzo, negligenza o uso improprio del prodotto. Utilizzare solamente gli accessori forniti; l'utilizzo di accessori diversi può comportare la decadenza della garanzia.

Non aprire l'apparecchio per nessun motivo; in caso di apertura o manomissione, la garanzia decade definitivamente. La garanzia non si applica alle parti soggette ad usura e alle batterie quando fornite in dotazione. Trascorsi i 2 anni dall'acquisto, la garanzia decade; in questo caso gli interventi di assistenza tecnica verranno eseguiti a pagamento. Informazioni su interventi di assistenza tecnica, siano essi in garanzia o a pagamento, potranno essere richieste contattando info@laica.com. Non è dovuta nessuna forma di contributo per le riparazioni e sostituzioni di prodotti che rientrino nei termini della garanzia. In caso di guasti rivolgersi al rivenditore; NON spedire direttamente a LAICA.

Tutti gli interventi in garanzia (compresi quelli di sostituzione del prodotto o di una sua parte) non prolungheranno la durata del periodo di garanzia originale del prodotto sostituito. La casa costruttrice declina ogni responsabilità per eventuali danni che possono, direttamente o indirettamente, derivare a persone, cose ed animali domestici in conseguenza della mancata osservanza di tutte le prescrizioni indicate nell'apposito libretto istruzioni e concernenti, specialmente, le avvertenze in tema di installazione, uso e manutenzione dell'apparecchio.

È facoltà della ditta Laica, essendo costantemente impegnata nel miglioramento dei propri prodotti, modificare senza alcun preavviso in tutto o in parte i propri prodotti in relazione a necessità di produzione, senza che ciò comporti nessuna responsabilità da parte della ditta Laica o dei suoi rivenditori.

Per ulteriori informazioni: www.laica.it

 **VACUUM SEALER - INSTRUCTIONS AND WARRANTY**

Dear customer, Laica would like to thank you for choosing one of our products, designed according to strict performance and quality criteria in order to ensure total satisfaction.

IMPORTANT READ CAREFULLY BEFORE USE KEEP IN A SAFE PLACE FOR FUTURE REFERENCE

The instruction manual must be considered an integral part of the product and must be kept for its entire life. If the appliance is transferred to another owner, its documentation must also be transferred in its entirety. To ensure the safe and correct use of the product, the user must carefully read the instructions and warnings contained in the manual insofar as they provide important information regarding safety, user and maintenance instructions. If the instruction manual is lost or in the event you require additional information or clarifications, please contact the company at the address shown below: Laica S.p.A. Viale del Lavoro, 10 - 36048 Barbarano Mossano (VI) - Italy - Tel. +39 0444.795314 - info@laica.com - www.laica.it



CONTENTS

SYMBOL LEGEND	page 9
SAFETY INSTRUCTIONS	page 9
PRODUCT DESCRIPTION	page 10
INSTRUCTIONS FOR USE	page 11
MAINTENANCE	page 12
TROUBLESHOOTING	page 12
DISPOSAL PROCEDURE	page 13
WARRANTY	page 13

SYMBOL LEGEND

-  Warning
-  Prohibition
-  Food grade

SAFETY INSTRUCTIONS

- Prior to use, ensure the product is intact and that there is no visible damage. If in doubt, refrain from using the device and contact the retailer that sold you the product.
- Keep the plastic bag away from children: danger of suffocation.
- Before connecting the appliance, make sure the mains voltage corresponds with the voltage on the plate located on the base of the appliance.
- This device must only be used for its intended purpose and in the manner indicated in the instructions. All other types of use shall be considered inappropriate and therefore hazardous. The manufacturer shall not be deemed liable for any damage caused by inappropriate or incorrect use.
- This device may be used by children aged 14 years and over.
- This appliance may only be used or maintained by individuals with reduced physical, sensory, or mental capacities or unskilled individuals under adequate adult supervision. Children must not play with the device.
- ⊘ NEVER leave the appliance operating unsupervised. Once finished using it, turn it off and unplug it from the mains.
- In the event of a failure and/or malfunction, turn off the appliance without tampering with it. Always contact the retailer for repairs.
- ⊘ Do NOT connect or disconnect the appliance and do NOT use it with wet or damp hands.
- ⊘ Do NOT pull on the power cord or the device itself to unplug.
- Handle the product with care, protect it against impacts, extreme temperature fluctuations, humidity, dust, direct sunlight and sources of heat.
- Unplug immediately after use and always before cleaning.
- If an electrical appliance falls into water, do not attempt to extract it, but immediately remove the plug from the power socket.
- ⊘ Warning! Do NOT tamper with the power cord for any reason. If damaged, contact your retailer.
- Unwind the cable for its entire length and keep it away from heat sources.
- ⊘ Never use power adapters other than those reported on the data label located on the bottom of the appliance.
- The appliance cover is not protected against liquid penetration.

- ⊘ Do NOT touch the sealing bar when the appliance is on. Danger of burns.
- ⊘ NEVER submerge the device into water or any other liquids.
- ⊘ DO NOT use the appliance outdoors.

⚠ WARNING! BEFORE USING THIS APPLIANCE

- In extreme use conditions (voltage 10% higher than the rated voltage and temperature at approximately 40°C), intensive use of the appliance could cause the automatic thermal protection devices to intervene. In this case, wait for the appliance to cool down before it can be reused.
- ⊘ **Do not carry out vacuum cycles consecutively; the automatic thermal protection systems of the appliance could intervene (it is advisable to wait at least 60 seconds between each sealing operation).**
- Use with LAICA embossed or equivalent quality vacuum bags is recommended. Attention: the use of unsuitable bags does not guarantee an optimal vacuum.
- ⊘ DO NOT store the vacuum packing machine with the locking latches engaged.
- It is recommended to leave approximately 8/10 cm between the bottom of the vacuum sealed product and the bag opening.
- This device is not intended for professional use, but rather only for domestic use.

PRODUCT DESCRIPTION (see fig. 1)

1. Lid
2. "Automatic / STOP" key
3. "SET" key (Standard – Strong)
4. "Seal" key
5. "Canister" key
6. Indicator lights
7. Lid opening buttons
8. Locking latches
9. Sealing bar
10. Vacuum chamber and liquid tray
11. Air extraction hole
12. Gaskets
13. Sealing gasket

14. Container tube

COMPONENT AND FUNCTION DESCRIPTION

1. **Lid:** creates the air-tight seal required to generate the vacuum in the bag.
2. **"Automatic / STOP" key:**
 - starts the automatic air extraction and sealing cycle.
 - blocks the previously selected function
3. **"SET" key:** allows you to set the sealing time based on the food being packed:
 - "Standard" for dry foods such as bread, pasta, biscuits and similar products that require a short sealing time;
 - "Strong" for moist foods which contain liquids and moisture, such as fruit, vegetables, cured meat and meat which require a longer sealing time.
4. **"Seal" key:**
 - the device only seals the bag;
 - during the automatic cycle, air extraction is blocked and the bag is automatically sealed.
5. **"Canister" key:** starts the vacuum sealing cycle for the canisters (not supplied).
6. **Indicator lights:** lit indicators that display the progress of the selected process.
7. **Lid opening buttons:** they open the lid.
8. **Locking latches:** attach the lid to the base of the machine.
9. **Sealing bar:** to make a seal.
10. **Vacuum chamber and liquid tray:** area where the far open end of the bag is positioned to allow air extraction and the elimination of any excess liquids.
11. **Air extraction hole:**
 - extracts the air to create the vacuum;
 - connects the machine to the canisters using the supplied tube
12. **Gaskets:** creates an optimal air-tight seal in the extraction chamber to generate a vacuum in the bags.
13. **Sealing gasket:** ensures the bag adheres to the sealing bar.

TECHNICAL SPECIFICATIONS

- Voltage: AC 220-240V 50-60Hz
- Power absorption: 125W
- Environmental operating conditions: +10°C +40°C; relative humidity ≤RH 85%

- Environmental storage conditions: +10°C +50°C; relative humidity ≤RH 85%
- MAX bag width: 300 mm



The roll supplied is for use with foodstuffs.

INSTRUCTIONS FOR USE

PREPARATION

- Before each use, thoroughly clean the device as described in the "maintenance" paragraph.
- Place the device on a flat, rigid surface, leaving a sufficient, obstacle-free space in front of the device in which to place the bags containing the food to be packed.
- Connect the device to a power outlet and verify that the indicator light of the "SET" key comes on.
- Insert the food to be packed evenly in the bag. Check that the bag is 8 cm longer than the food to be preserved.
- Lift the lid.



You can select the sealing time of the device based on the food being packed (see the paragraph on "Function descriptions"). The machine is automatically set to the function "SET - Standard". After changing the sealing time setting, it will be stored until the device is disconnected from the power supply.

USE WITH BAGS

1. Position the open end of the bag inside the vacuum chamber as shown in figure 2. Position the bag, which has only one embossed side, with the smooth side facing upwards. Make sure the sealing point, inside of the bag, is clean and free of any food particles. The bag must be perfectly stretched and without any creases.
2. Lower the lid and press it firmly down, using both hands, hooking the locking latches at the base of the device until you hear a "click".
3. Press the "Automatic / STOP" key to start the automatic vacuum and sealing process. During the operation of the machine the indicator light of the "Automatic / STOP" key is lit, during the sealing phase, this light flashes.
4. Wait until the indicator light of the "Automatic / STOP" key shuts off, press the two lid opening buttons and lift the lid.

5. Check that the bag is properly sealed and place it in the refrigerator, freezer or storeroom.

USE WITH ROLLS

Using the roll, it is possible to prepare bags of the desired length specific to the type of food being stored.

1. Determine the bag length based on the length of the food being stored and add at least 8 cm.
2. Cut the roll to the desired size using sharp scissors.
3. Position one of the two open ends of the bag on the sealing bar. With rolls that have only one embossed side, position the smooth side facing upwards.
4. Make sure that the bag is fully stretched out, clean and without any creases.
5. Lower the lid and press it firmly down, using both hands, hooking the locking latches at the base of the device until you hear a "click".
6. Press the "Seal" button to start sealing: the indicator light comes on. During sealing the machine sucks in the air for a few seconds. When the indicator light goes out the sealing is completed.
7. Press the two lid opening buttons and lift the lid. Check that the bag is properly sealed.
8. Continue as described in the paragraph on "USE WITH BAGS".

PARTIAL VACUUM

Total air extraction using the automatic method tends to crush more delicate and fragile foods (such as strawberries, berries, breadsticks, vegetables, etc.); in these cases, it is therefore possible to use the manual vacuum, interrupting air extraction when necessary.

1. Position the bag and hook the machine lid as described in points 1 and 2 of the "Use with bags" section.
2. Press the "Automatic / STOP" key to start extracting the air. Carefully watch the air being extracted from the bag, and when necessary, stop the vacuum process by pressing the "Seal" key.
3. Wait until the indicator light of the "Seal" key shuts off, press the two lid opening buttons and lift the lid.
4. Check that the bag is properly sealed.

USE WITH CONTAINERS (not supplied)

Use the Laica containers codes VT3304 and VT3305.

Before using, make sure that the lid, container and container seal are completely clean and dry.

1. Fill the container up to a maximum of 2 cm below the top edge.
2. Put the lid on and, for the VT3304 model only, turn the vent valve on the lid to the "• SEAL" position.
3. Connect connector B of the tube to the air extraction inlet of the machine and insert connector A within the relief valve of the lid of the vacuum canister.
4. Press the "Canister" key to start the automatic air extraction procedure: the indicator light on the key will come on. Wait for automatic shut-off.
5. Remove the tube from the container and the machine, place the container in the refrigerator, freezer or storeroom.

VACUUM PACKING FOR LIQUIDS

To vacuum the liquids it is necessary to pre-freeze them. Place the liquid food in a suitable container, place it in the freezer for approximately 12-18 hours, then remove it from the container and place it in a vacuum bag. Remove the air and seal the bag as described in the "user instructions - use with bags" section; then place the bag back in the freezer.

MAINTENANCE

- Wash your hands thoroughly before cleaning the appliance.
 - Before and after use, clean the appliance with a dry or slightly damp cloth, taking care not to allow liquids to enter the appliance.
 - After each use, remove any residual nylon (bag) from the sealing bar using a soft cloth being careful not to damage it. **Clean the sealing bar only once it is cooled.**
 - After each use, carefully clean the suction chamber and collect liquids with a damp cloth to remove any liquid residue.
 - Never use chemicals or abrasives.
 - Store the device in a cool, dry area.
- ⊗ **Do not store the appliance with the locking latches connected to the base to avoid deforming the gaskets and sealing gaskets.**

Spare parts available

- gaskets and sealing gasket: part no. AHIO41;
- container tube: part no. AHIO42.

TROUBLESHOOTING

Problem	Possible cause	Solution
The appliance does not work.	The appliance is not plugged in.	Plug the product into the electrical socket.
	The thermal protector tripped.	Allow the appliance to cool for at least 30 minutes and switch on again.
The appliance does not create a complete vacuum in the bag.	The bag may be torn.	Check the condition of the bag or replace it with a new one.
	The bag is not properly positioned inside the vacuum chamber and drip tray.	Position the bag as described in the paragraph "Instructions - use with bags".
	The sealing bar may be overheated: this occurs when multiple seals are rapidly carried out one after the other.	Wait a few minutes to allow the sealing bar to cool down. We recommend allowing a 60 second interval between one seal and another.
The bag doesn't hold the vacuum after it is sealed.	The bag may be torn.	Check the condition of the bag or replace it with a new one.
	The edge of the bag is not perfectly clean.	Check that there are no impurities along the sealing bar: crumbs, grease, etc. Open the bag and try sealing again.
The bag melts and is not correctly sealed	The sealing area of the bag is dirty or not lying flat.	Make sure the inside of the bag is clean and perfectly stretched.

DISPOSAL PROCEDURE

The symbol on the bottom of the device indicates the separated collection of electric and electronic equipment (**Dir. 2012/19/Eu-WEEE**).

At the end of life of the device, do not dispose it as mixed solid municipal waste, but dispose it referring to a specific collection centre located in your area or returning it to the distributor, when buying a new device of the same type to be used with the same functions. If the appliance to be disposed of is less than 25 cm, it can be returned to a retail location that is over 400 m² without having to purchase a new, similar device. This procedure of separated collection of electric and electronic devices is carried out forecasting a European environmental policy aiming at safeguarding, protecting and improving environment quality, as well as avoiding potential effects on human health due to the presence of hazardous substances in such equipment or to an improper use of the same or of parts of the same. Caution! The wrong disposal of electric and electronic equipment may involve sanctions.



This product is meant for domestic use.

The conformity, certified by the CE-marking on the device, refers to the Directive 2014/30/Eu on electromagnetic compatibility and to the Directive 2014/35/Eu on electric material destined to be used within given voltage limits. This product is an electronic device that was tested to assure, according to the current technical knowledge, that it does not interfere with other nearby located equipment (electromagnetic compatibility) and that it is safe if used according to the advices given in the instructions for use.

In case of operation anomalies, do not keep using the device and, if necessary, refer to the manufacturer directly.

WARRANTY

This equipment is covered by a 2-year warranty starting from the purchase date, which has to be proven by means **of the stamp or signature of the dealer and by the fiscal payment receipt that shall be kept enclosed to this document.** This warranty period complies with the laws in force and applies only in case the consumer is an individual. Laica products are designed for domestic use only;

therefore, their use for commercial purposes is forbidden.

The warranty covers only production defects and does not apply, if the damage is caused by accidental events, misuse, negligence or improper use of the product. Use the supplied accessories only; the use of other accessories invalidate the warranty cover. Do not open the equipment for any reason whatsoever; the opening or the tampering of the equipment, definitely invalidate the warranty.

Warranty does not apply to parts subject to tear and wear along the use, as well as to batteries, when they are included.

Warranty decays after 2 years from the purchase date. In this case, technical service interventions will be carried out against payment. Information on technical service interventions, under warranty terms or against payment, may be requested by writing at info@laica.com. Repair or replacement of products covered by the warranty terms are free of charge. In case of faults, refer to the dealer; DO NOT send anything directly to LAICA.

All interventions covered by warranty (including product replacement or the replacement of any of its parts) shall not be meant to extend the duration of the original warranty period of the replaced product.

The manufacturer cannot be made liable for any damages that may be caused, directly or indirectly, to people, things and pets resulting from the inobservance of the provisions contained in the suitable user manual, especially with reference to the instructions related to installation, use and maintenance of the equipment.

Being constantly involved in improving its own products, Laica reserves the right to modify its product, totally or partially, with reference to any production need, without that this involves any responsibility whatsoever by Laica or its dealers.

 **MÁQUINA PARA CONSERVAR AL VACÍO - INSTRUCCIONES Y GARANTÍA**

Estimado cliente, Laica desea agradecerle por haber elegido el presente producto, diseñado según criterios de fiabilidad y calidad para su completa satisfacción.

**IMPORTANTE
LEER ATENTAMENTE ANTES DEL USO
CONSERVAR PARA UNA REFERENCIA FUTURA**

El manual de instrucciones se debe considerar como parte del producto y se debe conservar durante todo el ciclo de vida útil de la misma. En caso de cesión del aparato a otro propietario también se debe entregar toda la documentación. Para un uso seguro y correcto del producto, el usuario debe leer atentamente las instrucciones y las advertencias contenidas en el manual puesto que suministran importantes informaciones relativas a la seguridad de uso y mantenimiento. En caso de extravío del manual de instrucciones o necesidad de recibir mayor información o aclaraciones, comunicarse con la empresa a la dirección que se muestra debajo.
Laica S.p.A. Viale del Lavoro, 10 - 36048 Barbarano Mossano (VI) - Italy - Tel. +39 0444.795314 - info@laica.com - www.laica.it



LEYENDA SÍMBOLOS	página 14
ADVERTENCIAS DE SEGURIDAD	página 14
DESCRIPCIÓN DEL PRODUCTO	página 15
INSTRUCCIONES PARA EL USO	página 16
MANTENIMIENTO	página 17
PROBLEMAS Y SOLUCIONES	página 17
PROCEDIMIENTO DE ELIMINACIÓN	página 18
GARANTÍA	página 18

LEYENDA SÍMBOLOS



Advertencia



Prohibición



Para alimentos

ADVERTENCIAS DE SEGURIDAD

- Antes del uso del producto controlar que el aparato esté íntegro y sin daños visibles. En caso de dudas no utilizar el aparato y dirigirse a su vendedor.
- Tener la bolsa de plástico de la confección lejos de los niños: peligro de asfixia.
- Antes de conectar el aparato asegúrese de que los datos de la tensión de red que figuran en la placa de datos que está en el fondo del producto corresponden a los de la red eléctrica utilizada.
- Este aparato deberá destinarse exclusivamente al uso para el cual ha sido concebido y en la manera indicada en las instrucciones de uso. Cualquier otro uso se considera impropio y, por tanto, peligroso. El fabricante no se considerará responsable de los daños causados por el uso impropio e incorrecto.
- Este aparato puede ser utilizado por niños de edad igual o superior a 14 años.
- El uso y el mantenimiento de este aparato pueden ser efectuados por personas con las capacidades físicas, sensoriales o mentales reducidas, o por personas inexpertas, siempre y cuando estén sometidos a la vigilancia adecuada de un adulto. Los niños no deben jugar con el aparato.
- ⊘ NO deje nunca el aparato en funcionamiento sin vigilancia, una vez terminado el uso apáguelo y desconéctelo de la red eléctrica.
- En caso de avería y/o mal funcionamiento, apagar el aparato sin alterarlo. Para las reparaciones dirigirse siempre a su vendedor.
- ⊘ NO conecte ni desconecte el aparato y NO usarlo con las manos mojadas o húmedas.
- ⊘ NO tire del cable de alimentación o del aparato para sacar la clavija de la toma de corriente.
- Trate con cuidado el producto, protéjalo de golpes, variaciones extremas de temperatura, humedad, polvo, luz directa del sol y fuentes de calor.
- Quite la clavija de la toma de corriente inmediatamente después del uso y, en todo caso, siempre antes de limpiarlo.
- Si un aparato eléctrico cae al agua no trate de cogerlo, en lugar de ello desenchúfelo de inmediato.
- ⊘ ¡Atención! NO manipule bajo ningún concepto el cable eléctrico. En caso de daño póngase en contacto con el vendedor.
- Desenrolle por completo el cable y manténgalo alejado de las fuentes de calor.
- ⊘ Nunca utilizar adaptadores para tensiones de alimentación distintas de la que se muestra en la etiqueta de datos de la placa colocada en el fondo del aparato.
- Aparato con envoltorio no protegido contra la penetración de líquidos.

- ⊘ NO tocar la barra de soldadura cuando el aparato está encendido: peligro de quemaduras.
- ⊘ NUNCA sumerja el aparato en agua o en otros líquidos.
- ⊘ NO utilice el aparato en el exterior.

 **¡ATENCIÓN! ANTES DE UTILIZAR ESTE APARATO**

- En condiciones extremas de uso (tensión un 10 % superior a la tensión nominal y temperatura en torno a 40 °C), un uso intensivo del aparato puede provocar la intervención de dispositivos automáticos de protección térmica. En este caso, esperar hasta que el aparato se haya enfriado antes de poder volver a utilizarlo.
- ⊘ **No realizar ciclos de vacío consecutivos; los sistemas automáticos de protección térmica del aparato pueden intervenir (es aconsejable esperar al menos 60 segundos entre una soldadura y la siguiente).**
- Se recomienda su uso con bolsas de vacío gofradas LAICA o de calidad equivalente. Atención: el uso de bolsas inadecuadas no garantiza un vacío óptimo.
- ⊘ NO guardar la máquina para vacío con las palancas de bloqueo fijadas.
- Se recomienda dejar unos 8/10 cm entre el final del producto a almacenar al vacío y la apertura de la bolsa.
- El presente aparato no está indicado para uso profesional, sino solo para uso doméstico.

DESCRIPCIÓN DEL PRODUCTO (véase fig.1)

1. Tapa
2. Tecla "Automatic / STOP"
3. Tecla "SET" (Standard – Strong)
4. Tecla "Seal"
5. Tecla "Canister"
6. Indicadores luminosos
7. Pulsadores de apertura de la tapa
8. Palancas de bloqueo
9. Barra soldadora
10. Cámara de aspiración y recogida de líquidos
11. Agujero de aspiración
12. Guarniciones de estanqueidad
13. Guarnición de sellado
14. Tubo para contenedores

DESCRIPCIÓN COMPONENTES Y FUNCIONES

- 1. Tapa:** crea la hermeticidad necesaria para generar el vacío en la bolsa.
- 2. Tecla "Automatic / STOP":**
 - activa el ciclo automático de aspiración y sellado.
 - bloquea la función precedentemente seleccionada
- 3. Tecla "SET":** permite seleccionar el tiempo de sellado en base al alimento que se está envasando:
 - "Standard" para alimentos secos como pan, pasta, galletas y similares que necesitan de un tiempo de soldadura breve;
 - "Strong" para alimentos húmedos que contienen líquidos y humedad, como fruta, verdura, embutidos y carnes que necesitan de un tiempo de soldadura mayor.
- 4. Tecla "Seal":**
 - el aparato realiza solo el sellado;
 - durante el ciclo automático bloquea la aspiración del aire y la bolsa es sellada automáticamente.
- 5. Tecla "Canister":** activa el ciclo de vacío para los contenedores (no en dotación).
- 6. Indicadores luminosos:** indicadores luminosos que visualizan el estado de avance del proceso seleccionado.
- 7. Pulsadores de apertura de la tapa:** desenganchan la tapa.
- 8. Palancas de bloqueo:** enganchan la tapa a la base de la máquina.
- 9. Barra soldadora:** realiza la soldadura.
- 10. Cámara de aspiración y recogida de líquidos:** zona donde es colocada la extremidad abierta de la bolsa para permitir la aspiración del aire y la eliminación de eventuales líquidos en exceso.
- 11. Agujero de aspiración:**
 - aspira el aire para crear el vacío;
 - conecta la máquina a los contenedores utilizando el tubo en dotación
- 12. Guarniciones de estanqueidad:** crean una óptima hermeticidad en la cámara de aspiración para poder efectuar el vacío en las bolsas.
- 13. Guarnición de sellado:** garantiza la adherencia de la bolsa en la barra de sellado.

DATOS TÉCNICOS

- Voltaje: AC 220-240V 50-60Hz
- Absorción eléctrica: 125W
- Condiciones ambientales de ejercicio: +10°C +40°C; humedad relativa ≤RH 85%
- Condiciones ambientales de conservación: +10°C +50°C; humedad relativa ≤RH 85%

- Anchura MÁX bolsas: 300 mm

 El rollo en dotación es para alimentos.

INSTRUCCIONES PARA EL USO

PREPARACIÓN

- Antes de cada uso limpiar cuidadosamente el aparato como está descrito en el párrafo "mantenimiento".
- Colocar el aparato en una superficie plana y rígida teniendo cuidado de dejar la zona de trabajo frente al aparato libre de obstáculos y suficientemente amplia para permitir el apoyo de las bolsas con el alimento a envasar.
- Conectar el aparato a una toma de alimentación y verificar que el indicador luminoso de la tecla "SET" se encienda.
- Introducir homogéneamente el alimento a conservar en la bolsa. Verificar que el largo de la bolsa sea 8 cm aproximadamente superior al alimento a conservar.
- Levantar la tapa.



Es posible seleccionar el tiempo de soldadura del aparato en base al alimento que se está envasando (véase párrafo "Descripción funciones"). La máquina está configurada en automático en la función "SET - Standard". Una vez cambiada la selección del tiempo de soldadura, esta permanece memorizada hasta que el aparato no es desconectado de la toma de corriente.

USO CON LAS BOLSAS

1. Colocar la extremidad abierta de la bolsa dentro de la cámara de aspiración como está ilustrado en figura 2.
2. Colocar la bolsa, que presenta un solo lado gofrado, con la parte lisa dirigida hacia arriba. Asegurarse de que el interior de la bolsa en el punto donde se realizará el sellado esté limpio y sin ninguna partícula de comida. Debe estar bien extendido y sin pliegues.
3. Bajar la tapa y presionarla con firmeza con ambas manos enganchando las dos palancas de bloqueo a la base del aparato hasta escuchar un "clic".
4. Presionar la tecla "Automatic / STOP" para iniciar el procedimiento de aspiración y sellado. Durante el funcionamiento de la máquina se enciende el indicador luminoso de la tecla "Automatic / STOP", durante la fase de sellado este indicador

luminoso parpadea.

4. Esperar hasta que el indicador luminoso de la tecla "Automatic / STOP" se apague, presionar los dos pulsadores de apertura de la tapa y levantar la misma.
5. Controlar el sellado de la bolsa y colocar en el frigorífico, congelador o despensa.

USO CON LOS ROLLOS

El rollo permite preparar bolsas del largo deseado, adecuadas al alimento a conservar.

1. Establecer el largo de la bolsa considerando el largo de la comida para conservar y agregando por lo menos 8 cm.
2. Cortar el rollo en la medida deseada utilizando tijeras afiladas.
3. Colocar una de las dos extremidades abiertas de la bolsa en la barra soldadora. Con los rollos que presentan un solo lado gofrado, colocar la parte lisa dirigida hacia arriba.
4. Asegurarse de que la bolsa esté bien extendida, limpia y sin pliegues.
5. Bajar la tapa y presionarla con firmeza con ambas manos enganchando las dos palancas de bloqueo a la base del aparato hasta escuchar un "clic".
6. Pulsar la tecla "Seal" para iniciar la soldadura: el indicador luminoso se enciende. Durante la soldadura, la máquina aspira aire durante unos segundos. Cuando el indicador luminoso se apaga, la soldadura se completa.
7. Presionar los dos pulsadores de apertura de la tapa y levantar la misma. Verificar el sellado de la bolsa.
8. Continuar como está descrito en el párrafo «USO CON LAS BOLSAS».

VACÍO PARCIAL

Con el método automático, la aspiración total de aire tiende a aplastar los alimentos más delicados y frágiles (como fresas, frutas del bosque, palitos de pan, verduras, etc.), dañándolos; por lo tanto, en estos casos, es posible utilizar el vacío manual, es decir, la interrupción de la aspiración de aire en el momento que se considere más oportuno.

1. Colocar la bolsa y enganchar la tapa a la máquina como se describe en los puntos 1 y 2, párrafo "Uso con bolsas".
2. Pulsar la tecla "Automatic / STOP" para iniciar la aspiración de aire. Controlar con atención la aspiración de aire de la bolsa y cuando se considere oportuno bloquear el proceso de vacío presionando el botón "Seal".
3. Esperar hasta que el indicador luminoso de la tecla "Seal" se apague, presionar los dos pulsadores de apertura de la tapa y levantar la misma.
4. Verificar el sellado de la bolsa.

USO CON CONTENEDORES (no en dotación)

Utilizar los códigos de contenedores Laica VT3304 y VT3305.

Antes de cada uso, asegurarse de que la tapa, el contenedor y la guarnición del contenedor estén completamente limpios y secos.

1. Llenar el contenedor hasta un máximo de 2 cm debajo del borde.
2. Colocar la tapa, solo en el modelo VT3304, girar la válvula de descarga de la tapa a la posición "• SEAL".
3. Conectar el conector B del tubo al agujero de aspiración de la máquina e introducir el conector A dentro de la válvula de descarga de la tapa del contenedor para vacío.
4. Presionar la tecla "Canister" para iniciar el procedimiento automático de aspiración: el indicador luminoso de la tecla se enciende. Esperar el apagado automático.
5. Extraer el tubo del contenedor y de la máquina, colocar el contenedor en el frigorífico, congelador o despensa.

VACÍO PARA LÍQUIDOS

Para aspirar los líquidos, es necesario pre congelarlos. Colocar el alimento líquido en un recipiente adecuado, ponerlo en el freezer durante unas 12-18 horas, luego retirarlo del recipiente y colocarlo en una bolsa de vacío. Retirar el aire y sellar la bolsa de acuerdo con el párrafo "Instrucciones de uso - uso con las bolsas"; a continuación, colocar la bolsa en el freezer.

MANTENIMIENTO

- Lavarse cuidadosamente las manos antes de proceder con las operaciones de limpieza del aparato.
- Antes y después de su uso, limpiar la unidad con un paño seco o ligeramente húmedo, teniendo cuidado de no permitir que entren líquidos en la unidad.
- Después de cada uso, retirar cualquier residuo de nailon (bolsa) de la barra de sellado con un paño suave, teniendo cuidado de no dañarla. **Limpiar la barra de sellado solo cuando se haya enfriado.**
- Después de cada uso, limpiar cuidadosamente la cámara de aspiración y recogida de líquidos con un paño húmedo para eliminar los líquidos residuales.
- No utilizar nunca productos químicos o abrasivos.
- Conservar el aparato en un lugar fresco y seco.
- ⚠ **No guardar el aparato con las palancas de bloqueo fijadas a la base, ya que esto deformará la junta de sellado y los sellos.**

Recambios disponibles:

- guarniciones de estanqueidad y guarnición selladora: cód. AH1041;
- tubo para contenedores: cód. AH1042.

PROBLEMAS Y SOLUCIONES		
Problema	Posible causa	Solución
El aparato no funciona.	El enchufe no está introducido en la toma eléctrica.	Introducir el enchufe del producto en una toma eléctrica.
	El protector térmico se ha disparado.	Dejar que el aparato se enfríe durante al menos 30 minutos y volver a encenderlo.
El aparato no hace un vacío completo en la bolsa.	La bolsa puede estar perforada.	Controlar la integridad de la bolsa o sustituirla por una nueva.
	La bolsa no está colocada correctamente dentro de la cámara de aspiración y recogida de líquidos.	Colocar la bolsa como se describe en el párrafo "Instrucciones - uso con las bolsas".
	La barra de sellado puede haberse sobrecalentado: esto ocurre cuando se realizan varios sellados consecutivos con intervalos muy rápidos.	Espere unos minutos a que se enfríe la barra de sellado. Es aconsejable esperar al menos 60 segundos entre una sesión de soldadura y la siguiente.
La bolsa no sostiene el vacío después de haber sido sellada.	La bolsa puede estar perforada.	Controlar la integridad de la bolsa o sustituirla por una nueva.
	El borde de la bolsa no está perfectamente limpio.	Controlar que no haya impurezas a lo largo de la soldadura: migas, grasa, etc. Volver a abrir la bolsa e intentar soldar de nuevo.

Problema	Posible causa	Solución
La bolsa se derrite y no se suelda correctamente	El área de sellado de la bolsa está sucia o no bien extendida.	Asegurarse de que el interior de la bolsa esté limpio y la bolsa bien extendida.

PROCEDIMIENTO DE ELIMINACIÓN

 El símbolo colocado en el fondo del aparato indica la recogida separada de los equipos eléctricos y electrónicos (**Dir. 2012/19/Eu-WEEE**). Al término de la vida útil del aparato, no eliminarlo como residuo municipal sólido mixto sino eliminarlo en un centro de recogida específico colocado en vuestra zona o entregarlo al distribuidor a la hora de comprar un nuevo aparato del mismo tipo y destinado a las mismas funciones. En caso de que el aparato a eliminar tenga una dimensión inferior a los 25 cm es posible entregarlo en un punto de venta con un metraje superior a los 400 metros cuadrados sin obligación de comprar un nuevo dispositivo similar. Este procedimiento de recogida separada de los equipos eléctricos y electrónicos se realiza con el propósito de una política del medioambiente comunitaria con objetivos de salvaguardia, defensa y mejoramiento de la calidad del medioambiente y para evitar efectos potenciales en la salud de los seres humanos debido a la presencia de sustancias peligrosas dentro de estos equipos o a un uso inapropiado de los mismos o de algunas de sus partes. Cuidado! Una eliminación no correcta de equipos eléctricos y electrónicos podría conllevar sanciones.

CE Este producto está indicado para un uso doméstico. La conformidad, probada por el marcado CE indicado en el dispositivo, es relativa a la directiva 2014/30/Eu inherente la compatibilidad electromagnética y a la 2014/35/Eu inherente al material eléctrico destinado a ser utilizado dentro de ciertos límites de tensión. Este producto es un instrumento electrónico que ha sido comprobado para garantizar, el estado actual de los conocimientos técnicos, sea de no interferir con otros aparatos en las cercanías, (compatibilidad electromagnética) sea de estar seguro si utilizado según las indicaciones de las instrucciones para el uso. En caso de comportamientos anómalos del dispositivo, no continuar con el uso y eventualmente contactar directamente al fabricante.

GARANTÍA

Este aparato está garantizado por 2 años a partir de la fecha de compra, que debe estar certificada **por el sello y firma del revendedor y el recibo fiscal, que se conservará adjunto**. Dicho periodo es conforme a la legislación vigente y se aplica solamente en el caso en que el consumidor sea un sujeto particular. Los productos Laica han sido proyectados para el uso domestico y no se permite el empleo en ejercicios públicos. La garantía ampara sólo los defectos de producción y no es válida si el daño fuera causado por un accidente, uso incorrecto, negligencia o uso impropio del producto. Emplee sólo los accesorios entregados, el empleo de otros accesorios puede hacer que la garantía pierda su validez. No abra por ningún motivo el aparato; en caso de apertura o alteración, la garantía pierde definitivamente su validez. La garantía no se aplica a las partes sometidas a desgaste debido al uso y a las baterías cuando se suministren en dotación. Pasados los 2 años desde la compra, la garantía se vence; en este caso las intervenciones de asistencia técnica se realizarán bajo pago. Informaciones sobre las intervenciones de asistencia técnica, sea en garantía o bajo pago, se pueden solicitar contactando info@laica.com. No es debida ninguna forma de contribución para las reparaciones o sustituciones de productos incluidos en los términos de la garantía. En caso de averías, diríjase al revendedor; NO envíe directamente a LAICA. Todas las intervenciones en garantía (incluso aquellas de sustitución del producto o de una de sus partes) no extienden la duración del periodo de garantía original del producto sustituido. El fabricante no se considera responsable por posibles daños que puedan, directa o indirectamente, afectar a personas, cosas o animales domésticos por la inobservancia de todas las disposiciones indicadas en este manual de instrucciones y, especialmente, referidas a las advertencias sobre la instalación, uso y mantenimiento del aparato.

Es facultad de la sociedad Laica, al estar constantemente empeñada en la mejora de sus propios productos, modificar sin preaviso alguno totalmente o en parte los productos presentes en el catálogo en relación a necesidades de producción, sin que ello comporte responsabilidad alguna por parte de la sociedad Laica o de sus vendedores.

Laica Iberia Distribución, S.L.

C.I.F.: B67044362 - Ronda Narciso Monturiol N.º 4 (Edificio A), Planta 1ª, Oficina 117 Parque Tecnológico de Paterna - 46980-Paterna (Valencia) - España
Teléfono: 961 484 164 - E-mail: info@laicaiberia.com



MÁQUINA DE EMBALAR POR VÁCUO – INSTRUÇÕES E GARANTIA

Caro cliente, a Laica deseja agradecer-lo pela por ter escolhido este produto, projetado consoante os critérios de fiabilidade e de qualidade para uma completa satisfação.

**IMPORTANTE
LER ATENTAMENTE ANTES DA UTILIZAÇÃO
CONSERVAR PARA CONSULTA FUTURA**

O manual de instruções deve ser considerado como parte do produto e deve ser conservado durante toda a vida útil deste. Em caso de cessão do aparelho a outro proprietário entregue também toda a documentação. Para uma utilização segura e correta do produto, o utilizar deve ler atentamente as instruções e avisos contidos no manual porque fornecem informações importantes relativas à segurança, instruções de uso e manutenção.



Em caso de perda do manual de instruções ou necessidade de receber mais informações ou esclarecimentos contacte a empresa no endereço indicado abaixo: Laica S.p.A. Viale del Lavoro, 10 - 36048 Barbarano Mossano (VI) - Italy - Tel. +39 0444.795314 - info@laica.com - www.laica.it

ÍNDICE

LEGENDA RELATIVA AOS SÍMBOLOS
AVISOS DE SEGURANÇA
DESCRIÇÃO DOS COMPONENTES E FUNÇÕES
INSTRUÇÕES DE UTILIZAÇÃO
MANUTENÇÃO
PROBLEMAS E SOLUÇÕES
PROCESSO DE ELIMINAÇÃO
GARANTIA

página 19
página 19
página 20
página 21
página 22
página 22
página 23
página 23



Aviso



Aviso



Para alimentos

AVISOS DE SEGURANÇA

- Antes de utilizar o produto, verifique se o aparelho se encontra em boas condições, sem danos visíveis. Caso contrário, não utilize o aparelho e contacte o revendedor.
- Guarde o saco de plástico da embalagem fora do alcance das crianças: perigo de sufocação.
- Antes de ligar o aparelho, assegure-se que os dados da tensão de rede indicados na etiqueta dos dados colocada no fundo do produto correspondam aos da rede elétrica utilizada.
- Este aparelho destina-se exclusivamente ao uso para o qual foi concebido e da forma indicada nas instruções de uso. Outros usos devem ser considerados impróprios e, portanto, perigosos. O fabricante não pode ser considerado responsável por eventuais danos causados por usos impróprios ou erróneos.
- Este aparelho pode ser utilizado por crianças de idade igual ou superior a 14 anos.
- A utilização e a manutenção deste aparelho podem ser efetuados por pessoas com capacidades físicas, sensoriais ou mentais reduzidas, ou por pessoas inexperientes, apenas se forem adequadamente supervisionadas por um adulto. Crianças não devem brincar com o aparelho.
- ⊗ NUNCA deixe o aparelho em funcionamento sem supervisão, ao terminar a utilização desligue-o e desconecte da rede elétrica.
- Em caso de avaria e/ou mau funcionamento, desligar o aparelho sem adulterá-lo. Para as reparações contactar sempre o próprio revendedor.
- ⊗ NÃO ligue ou desligue o aparelho e NÃO utilize-o com mãos molhadas ou húmidas.
- ⊗ NÃO puxar o cabo de alimentação ou o próprio aparelho para desligar a ficha pela tomada de corrente.
- Tratar o aparelho com cuidado, protegê-lo contra impactos, variações extremas de temperatura, humidade, poeira, luz direta do sol e fontes de calor.
- Desligar a ficha da tomada de corrente imediatamente após a utilização e sempre antes de limpá-lo.
- Se um aparelho elétrico cair na água não tentar pegá-lo, mas desligar imediatamente a ficha da tomada de corrente.
- ⊗ Atenção! NUNCA efetue serviços no cabo elétrico. Em caso de danificação, contactar o revendedor.
- Desenrolar o cabo por todo o cumprimento e manter o mesmo longe das fontes de calor.
- ⊗ Nunca utilizar adaptadores para tensões de alimentação diferentes da indicada na etiqueta dos dados colocada no fundo do aparelho.
- Aparelho com invólucro não protegido contra a penetração de líquidos.

- ⊗ NÃO tocar a barra soldadora quando o aparelho estiver ligado: perigo de queimaduras.
- ⊗ NUNCA mergulhar a máquina na água ou em outros líquidos.
- ⊗ NÃO usar o aparelho em ambiente externo.

⚠ ATENÇÃO! ANTES DE USAR ESTE APARELHO

- Em condições de utilização extremas (tensão igual a 10% a mais da tensão nominal e temperatura por volta dos 40°C) a utilização intensiva do aparelho poderia causar o disparo dos dispositivos automáticos de proteção térmica. Neste caso, é necessário aguardar que o aparelho arrefeça para poder reutilizá-lo.
- ⊗ **Não efetue ciclos de embalagem por vácuo de forma consecutiva, pois poderiam ser acionados os sistemas de proteção térmica do aparelho (aconselhamos a aguardar pelo menos 60 segundos entre uma selagem e outra).**
- Aconselhamos a utilização com sacos por vácuo gofrados LAICA ou de qualidade equivalente. Atenção: a utilização de sacos não idóneos não garante a melhor embalagem por vácuo.
- ⊗ NÃO conserve a máquina para vácuo com as alavancas de bloqueio engatadas.
- Recomenda-se deixar cerca de 8/10 cm entre o fim do produto a conservar em vácuo e a abertura do saco.
- Este aparelho não é indicado para o uso profissional mas apenas para uso doméstico.

DESCRIÇÃO DO PRODUTO (ver fig. 1)

1. Tampa
2. Tecla "Automatic / STOP"
3. Tecla "SET" (Standard – Strong)
4. Tecla "Seal"
5. Tecla "Canister"
6. Luzes piloto
7. Botões de abertura da tampa
8. Alavancas de bloqueio
9. Barra selante
10. Câmara de sucção e recolhedora de líquidos
11. Furo de sucção
12. Vedações de retenção

13. Vedação de sigilação
14. Tubinho para recipientes

DESCRIÇÃO DOS COMPONENTES E FUNÇÕES

1. **Tampa:** cria a hermeticidade necessária para gerar o vácuo no saco.
2. **Tecla "Automatic / STOP":**
 - ativa o ciclo automático de sucção e selagem.
 - bloqueia a função previamente selecionada
3. **Tecla "SET":** permite selecionar o tempo de selagem em função do alimento que esteja a ser embalado:
 - "Standard" para alimentos secos, como pão, massas, biscoitos e similares, que necessitem de um tempo de selagem curto;
 - "Strong" para alimentos húmidos que contenham líquidos e humidade, como fruta, verduras, enchidos e carnes que necessitem de um tempo de selagem maior.
4. **Tecla "Seal":**
 - o aparelho efetua apenas a selagem;
 - durante o ciclo automático, bloqueia a sucção do ar e o saco é selado automaticamente.
5. **Tecla "Canister":** ativa o ciclo de vácuo para os recipientes (não fornecido).
6. **Luzes piloto:** indicadores luminosos que exibem o estado de andamento do processo selecionado.
7. **Botões de abertura da tampa:** desengancham a tampa.
8. **Alavancas de bloqueio:** engancham a tampa à base da máquina.
9. **Barra selante:** efetua a selagem.
10. **Câmara de sucção e recolhedora de líquidos:** zona na qual está colocada a extremidade aberta do saco para permitir a sucção do ar e a eliminação de eventuais líquidos em excesso.
11. **Furo de sucção:**
 - suga o ar para criar o vácuo;
 - liga a máquina aos recipientes utilizando o tubinho fornecido
12. **Vedações de retenção:** criam uma hermeticidade ótima na câmara de sucção para poder efetuar o vácuo nos sacos.
13. **Vedação de sigilação:** garante a aderência do saco à barra selante.

DADOS TÉCNICOS

- Tensão: CA 220-240 V 50-60 Hz
- Absorção elétrica: 125 W

- Condições ambientais de utilização: +10°C - +40°C; humidade relativa ≤RH 85%
- Condições ambientais de conservação: +10°C - +50°C; humidade relativa ≤RH 85%
- Largura MÁX. sacos: 300 mm



O rolo incluído é para alimentos.

INSTRUÇÕES DE UTILIZAÇÃO

PREPARAÇÃO

- Antes de qualquer utilização, limpe cuidadosamente o aparelho conforme descrito no parágrafo "manutenção".
- Coloque o aparelho sobre uma superfície plana e rígida, tendo o cuidado de deixar a zona de trabalho diante do aparelho livre de obstáculos e suficientemente ampla para permitir o apoio dos sacos com o alimento a embalar.
- Ligue o aparelho a uma tomada de alimentação eléctrica e verifique se a luz piloto da tecla "SET" se acende.
- Insira homogeneamente o alimento a conservar no saco. Verifique que o comprimento do saco seja cerca de 8 cm superior ao alimento a conservar.
- Levante a tampa.



É possível selecionar o tempo de selagem do aparelho com base no alimento que se está a embalar (veja o parágrafo "Descrição das funções"). A máquina está configurada automaticamente na função "SET - Standard". Uma vez mudada a seleção do tempo de selagem, esta permanece memorizada até que o aparelho seja desligado da tomada de corrente.

UTILIZAÇÃO COM OS SACOS

1. Coloque a extremidade aberta do saco no interior da câmara de sucção conforme ilustrado na figura 2. Coloque o saco, que apresenta um só lado gofrado, com a parte lisa voltada para cima. Assegure-se que no interior do saco no ponto onde será efetuada a selagem esteja limpo e livre de qualquer partícula de alimento. Deve estar bem estendido e sem dobras.
2. Abaixar a tampa e prima-a com firmeza com ambas as mãos, enganchando as duas alavancas de bloqueio na base do aparelho até ouvir um "clique".
3. Prima a tecla "Automatic / STOP" para iniciar o processo automático de sucção e selagem. Durante o funcionamento da máquina acende-se a luz piloto da tecla

- "Automatic / STOP", durante a fase de selagem esta luz pisca.
4. Aguarde até que a luz piloto da tecla "Automatic / STOP" se apague, prima os dois botões de abertura da tampa e levante-a.
 5. Verifique a selagem do saco e recolha no frigorífico, no congelador ou na despensa.

UTILIZAÇÃO COM OS ROLOS

O rolo permite preparar sacos com o comprimento desejado, adequados ao alimento a conservar.

1. Estabeleça o comprimento do saco considerando o comprimento do alimento a conservar e adicione pelo menos 8 cm.
2. Corte o rolo na medida desejada utilizando tesouras afiadas.
3. Coloque uma das duas extremidades abertas do saco na barra selante. Com os rolos que apresentam um só lado gofrado, coloque a parte lisa voltada para cima.
4. Certifique-se de que o saco esteja bem estendido, limpo e sem dobras.
5. Abaixar a tampa e prima-a com firmeza com ambas as mãos, enganchando as duas alavancas de bloqueio na base do aparelho até ouvir um "clique".
6. Prima a tecla "Seal" para dar início à selagem: a luz piloto acende-se. Durante a selagem, a máquina suga o ar por alguns segundos. Quando a luz piloto se apaga, a selagem está concluída.
7. Prima os dois botões de abertura da tampa e levante-a. Verifique a selagem do saco.
8. Prossiga conforme descrito no parágrafo "UTILIZAÇÃO COM OS SACOS".

VÁCUO PARCIAL

A sucção total do ar com o método automático tende a esmagar os alimentos mais delicados e frágeis (como morangos, frutos silvestres, gressinos, verduras, etc) danificando-os; portanto, nestes casos é possível utilizar o vácuo manual, ou seja, a interrupção da sucção do ar no momento que se achar mais oportuno.

1. Coloque o saco e enganche a tampa à máquina conforme descrito nos pontos 1 e 2 do parágrafo "Utilização com os sacos".
2. Prima a tecla "Automatic / STOP" para iniciar a sucção do ar. Observe atentamente a sucção do ar do saco e, quando considerar oportuno, boqueie o processo de vácuo premindo a tecla "Seal".
3. Aguarde até que a luz piloto da tecla "Seal" se apague, prima os dois botões de abertura da tampa e levante-a.
4. Verifique a selagem do saco.

UTILIZAÇÃO COM RECIPIENTES (não fornecidos)

Utilize os recipientes Laica códigos VT3304 e VT3305.

Antes de cada utilização, certifique-se de que a tampa, o recipiente e a vedação do recipiente estão completamente limpos e secos.

1. Encha o recipiente no máximo até 2 cm abaixo da borda.
2. Meta a tampa e, somente para o modelo VT3304, rode a válvula de purga da tampa para a posição “• SEAL”.
3. Ligue o conector B do tubinho ao furo de sucção da máquina e insira o conector A no interior da válvula de purga da tampa do recipiente de vácuo.
4. Prima a tecla “Canister” para iniciar o procedimento automático de sucção: a luz piloto da tecla acende-se. Aguarde o desligar automático.
5. Extraia o tubinho do recipiente da máquina, recoloque o recipiente no frigorífico, no congelador ou na despensa.

VÁCUO PARA LÍQUIDOS

Para meter os líquidos em vácuo é necessário pré-congelá-los. Coloque o alimento líquido num recipiente adequado, meta-o no congelador por cerca de 12-18 horas, depois retire-o do recipiente e insira-o num saco para vácuo. Remova o ar e sigile o saco conforme o parágrafo "Instruções de utilização - utilização com os sacos"; seguidamente, recoloque o saco no congelador.

MANUTENÇÃO

- Lave cuidadosamente as suas mãos antes de proceder às operações de limpeza do aparelho.
 - Antes e depois da utilização, limpe o aparelho com um pano seco ou ligeiramente húmido, prestando atenção para não deixar penetrar líquidos no interior do aparelho.
 - Após cada utilização remova qualquer resíduo de náilon (saco) da barra selante utilizando um pano macio prestando atenção para não danificá-la. **Limpe a barra selante só quando estiver arrefecida.**
 - Após cada utilização limpe cuidadosamente a câmara de sucção e recolhadora de líquidos com um pano humedecido para remover qualquer resíduo de líquidos.
 - Nunca utilize produtos químicos ou abrasivos.
 - Conserve o aparelho num local fresco e seco.
- ⊗ **Não recoloque o aparelho com as alavancas de bloqueio enganchadas na base para não deformar a vedação de sigilação e as vedações de retenção.**

Sobressalentes disponíveis:

- vedações de retenção e vedação de sigilação: cód. AH1041;
- tubinho para recipientes: cód. AH1042.

PROBLEMAS E SOLUÇÕES

Problema	Causa possível	Solução
O aparelho não funciona.	A ficha não está ligada à tomada de corrente.	Inserir a ficha do produto em uma tomada elétrica.
	O termo-protetor disparou.	Deixar arrefecer o aparelho por pelo menos 30 minutos e ligar novamente.
O aparelho não efetua um vácuo completo no saco.	O saco poderia estar furado.	Verifique a integridade do saco ou substitua-o por um novo.
	O saco não está corretamente posicionado no interior da câmara de sucção e recolha de líquidos.	Posicionar o saco conforme descrito no parágrafo "Instruções - utilização com os sacos."
	A barra de selante pode sobreaquecida: isso acontece quando várias selagens são realizadas consecutivamente em intervalos muito curtos.	Aguarde alguns minutos para deixar arrefecer a barra selante. Entre uma selagem e outra recomenda-se aguardar pelo menos 60 segundos.
O saco não mantém o vácuo depois de ter sido selado.	O saco poderia estar furado.	Verifique a integridade do saco ou substitui-lo por um novo.
	A borda do saco não está perfeitamente limpa.	Verifique se não há impurezas ao longo da selagem: migalhas, gordura, etc. Reabra o saco e tente fazer a selagem novamente.

GARANTIA

O sistema de garantia de 2 anos a contar da data da compra, que **devem ser certificadas pelo carimbo e assinatura do revendedor.**

O recibo, deve manter-se junto. Este período é nos termos da legislação em vigor e só se aplica se o consumidor for um sujeito passivo e particular. Os produtos são projectados para uso doméstica e o seu emprego não é permitido em local público. A garantia cobre apenas defeitos de fabricação e não se aplica se o dano foi causado por um acidente, abuso, negligência ou uso impróprio do produto. Utilize apenas acessórios da marcas, o uso de outros podem fazer perde a validade da GARANTIA. Não abra por algum motivo o aparelho ao abrir a alteração, a garantia é definitivamente anulada. A garantia não se aplica a peças sujeitas a desgaste e às pilhas quando são fornecidas. Após dois anos desde a compra, a garantia expira, neste caso, as intervenções de assistência técnica serão feitas por orçamento e consequente sujeitas a pagamento. Para informações sobre as intervenções para reparações ou substituição de produtos, contacte info@laica.com. ou o seu fornecedor. Todas as intervenções de reparação (Incluindo as de substituição do produto ou parte dele) não prorrogam a duração da garantia do produto original substituído. O fabricante não se responsabiliza por quaisquer danos que podem, directa ou indirectamente, afectar as pessoas, coisas ou animais. Admitidos por não cumprir todos os requisitos especificados neste manual. Advertências sobre a instalação, utilização e manutenção dos equipamentos. A LAICA, sociedade secular, procura constantemente melhorar os seus produtos. Alterações ou substituições são da sua inteira responsabilidade pelo que o pode fazer livremente, não havendo lugar a reclamações.

Laica Iberia Distribución, S.L.

C.I.F.: B67044362 - Ronda Narciso Monturiol N.º 4 (Edificio A), Planta 1ª, Oficina 117 Parque Tecnológico de Paterna - 46980-Paterna (Valencia) - España
Teléfono: 961 484 164 - E-mail: info@laicaiberia.com

Problema	Causa possível	Solução
O saco funde-se e não é selado corretamente	A zona de selagem do saco está suja ou não está bem estendida.	Certificar-se de que o interior do saco esteja limpo e que esteja bem estendido.

PROCESSO DE ELIMINAÇÃO



O símbolo na parte inferior do dispositivo indica que o recolha separada de equipamentos eléctricos e electrónicos (Dir. 2012/19/Eu-WEEE).

No final da vida útil do dispositivo, não remova a misturas de resíduos urbanos sólidos, mas para eliminar um centro de recolha colocados especiais em sua área ou entregue ao comerciante, quando comprar um novo aparelho do mesmo tipo e para as mesmas funções.

Caso o aparelho a ser eliminado tenha dimensões inferiores a 25 cm, é possível levá-lo até um ponto de venda com tamanho superior a 400 mq sem a obrigação de comprar um novo dispositivo similar. Este procedimento derecolha separada de equipamentos eléctricos e electrónicos érealizado com o objectivo de uma política ambiental objectivos comunitários de salvaguarda, protecção e melhoria da qualidade ambiental e evitar os efeitos potenciais para a saúde humana devido à presença de substâncias perigosas em equipamentos ou uso inadequado,ou mesmo algumas de suas partes. Cuidado! Incorrecta disposição dos equipamentos eléctricos e electrónica pode levar a sanções.



Este produto é adequado para uso doméstico. Compilando, como evidenciado pela marcação no meu dispositivo CE, é sobre a Directiva 2014/30/Eu relativa à compatibilidade electromagnética e da 2014/35/Eu relativo ao equipamento eléctrico destinado a ser utilizado dentro de certos limites de tensão.

Este produto é um instrumento eletrônico que foi testado para garantir o estado atual do conhecimento técnico, e não interferir com outros dispositivos na vizinhança (compatibilidade electromagnética) e para ser seguro quando usado conforme indicado nas instruções de uso. No caso de comportamento anormal do dispositivo, se necessário, o contate directamente com o fabricante.

 **VAKUUMIERGERÄT - ANWEISUNGEN UND GARANTIE**

Sehr geehrter Kunde, Laica dankt Ihnen, dass Sie sich für dieses Produkt, das nach Kriterien der Zuverlässigkeit und Qualität zur vollsten Zufriedenheit gestaltet wurde, entschieden haben.

**WICHTIG
AUFMERKSAM VOR DEM GEBRAUCH LESEN
FÜR ZUKÜNFTIGEN BEZUG AUFBEWAHREN**

Das Gebrauchshandbuch muss als Teil des Produkts angesehen und für seinen ganzen Lebensdauerzyklus aufbewahrt werden. Im Falle des Übergangs auf einen neuen Eigentümer muss auch die gesamte Dokumentation übergeben werden. Der Benutzer ist für eine sichere und korrekte Verwendung des Produktes dazu angehalten, aufmerksam die im Handbuch enthaltenen Anweisungen und Warnhinweise zu lesen, da sie wichtige Informationen bezüglich der Sicherheit, des Gebrauchs und der Wartung liefern. Im Falle des Verlusts des Gebrauchshandbuchs oder der Notwendigkeit, weitere Informationen oder Klarstellungen zu erhalten, nehmen Sie bitte Kontakt mit dem Unternehmen unter der folgenden Adresse auf: Laica S.p.A. Viale del Lavoro, 10 - 36048 Barbarano Mossano (VI) - Italy - Tel. +39 0444.795314 - info@laica.com - www.laica.it



INHALTSVERZEICHNIS

SYMBOLBEDEUTUNGEN	Seite 24
SICHERHEITSWARNUNGEN	Seite 24
PRODUKTBESCHREIBUNG	Seite 25
GEBRAUCHSANLEITUNG	Seite 26
WARTUNG	Seite 27
PROBLEME UND ABHILFE	Seite 27
ENTSORGUNGSVERFAHREN	Seite 28
GARANTIE	Seite 28

SYMBOLBEDEUTUNGEN

-  Warnung
-  Verbot
-  Für Nahrungsmittel

SICHERHEITSWARNUNGEN

- Stellen Sie vor der Verwendung des Geräts sicher, dass dieses intakt ist und keine sichtbaren Schäden aufweist. Verwenden Sie das Gerät nicht und wenden Sie sich an den Händler, falls Sie Zweifel haben.
- Bewahren Sie den Plastikbeutel, der Teil der Geräteverpackung ist, außerhalb der Reichweite von Kindern auf: Erstickungsgefahr.
- Stellen Sie sicher, dass die Stromspannung am Typenschild, das sich am Geräteboden befindet, mit der von Ihnen verwendeten Stromspannung übereinstimmt.
- Dieses Gerät darf ausschließlich für den Zweck, für den es hergestellt wurde, sowie auf die in der Bedienungsanleitung beschriebenen Art verwendet werden. Jede andere Verwendung gilt als unangemessen und gefährlich. Der Hersteller kann nicht für eventuelle Schäden, die aus der unangemessenen oder falschen Verwendung des Geräts resultieren, haftbar gemacht werden.
- Dieses Gerät darf von Kindern ab 14 Jahren verwendet werden.
- Das Gerät kann von Personen mit eingeschränkten physischen, sensorischen oder mentalen Fähigkeiten sowie von unerfahrenen Personen nur unter Aufsicht eines Erwachsenen benutzt und gewartet werden. Kinder dürfen nicht mit dem Gerät spielen.
- Lassen Sie das eingeschaltete Gerät NIEMALS unbeaufsichtigt, schalten Sie es nach dem Gebrauch aus und ziehen Sie den Netzstecker.
- Schalten Sie das Gerät im Falle eines Defekts und/oder bei eingeschränkter Funktionstüchtigkeit aus, ohne es dabei zu beschädigen. Wenden Sie sich im Hinblick auf Reparaturarbeiten stets an Ihren Händler.
- ⊗ Mit feuchten Händen sollten Sie NIEMALS das Gerät an das Stromnetz anschließen, vom Stromnetz trennen oder bedienen.
- ⊗ Ziehen Sie nicht am Netzkabel oder am Gerät selbst, um das Gerät vom Stromnetz zu trennen.
- Gehen Sie mit dem Gerät sorgfältig um, schützen Sie es vor Stößen, extremen Temperaturschwankungen, Feuchtigkeit, Staub, direkter Sonneneinstrahlung und halten Sie es von Wärmequellen fern.
- Trennen Sie das Gerät sofort nach dem Gebrauch und vor dem Reinigen stets vom Stromnetz.
- Wenn ein Elektrogerät ins Wasser fällt, so versuchen Sie nicht, das Gerät herauszuholen, sondern ziehen Sie sofort das Netzkabel aus der Steckdose.
- ⊗ Achtung! Führen Sie KEINE Arbeiten am Netzkabel durch. Wenden Sie sich im Falle einer Beschädigung des Netzkabels an den Händler.
- Wickeln Sie das gesamte Netzkabel ab und halten Sie es von Wärmequellen fern.

- ⊗ Verwenden Sie niemals Stromspannungs-Adapter, die von den auf dem Typenschild, das sich am Geräteboden befindet, angegebenen Stromspannungen abweichen.
- Gerät mit Gehäuse, das nicht gegen das Eindringen von Flüssigkeiten geschützt ist.
- ⊗ Berühren Sie die Schweiß-Stange nicht, wenn das Gerät eingeschaltet ist: Verbrennungsgefahr.
- ⊗ Tauchen Sie das Gerät NIEMALS in Wasser oder andere Flüssigkeiten ein.
- ⊗ Das Gerät NICHT im Freien verwenden.

⚠ ACHTUNG! VOR DER VERWENDUNG DIESES GERÄTS

- Durch besondere Anwendungsbedingungen (Spannung liegt 10% über der Nominalspannung und Umgebungstemperatur entspricht in etwa 40°C), könnte bei intensiver Gerätenutzung der automatische Überhitzungsschutz ausgelöst werden. In diesem Fall müssen Sie warten, bis das Gerät wieder abgekühlt ist, damit es weiterverwendet werden kann.
- ⊗ **Führen Sie niemals mehrere Vakuumszyklen hintereinander aus, denn dadurch könnte der automatische Überhitzungsschutz des Geräts ausgelöst werden (wir empfehlen Ihnen zwischen zwei Schweißvorgängen mindestens 60 Sekunden zu warten).**
- Wir empfehlen die Verwendung von geprägten Vakuumbeuteln von LAICA oder von Beuteln mit gleicher Qualität. Achtung: Bei Verwendung ungeeigneter Beutel kann kein optimales Vakuum garantiert werden.
- ⊗ Lagern Sie das Vakuumiergerät NICHT mit geschlossenen Blockier-Hebeln.
- Es wird empfohlen etwa 8 bis 10 cm Abstand zwischen dem Produkt und der Öffnung des Beutels zu lassen.
- Dieses Gerät ist nicht für den kommerziellen, sondern ausschließlich für den privaten Gebrauch bestimmt.

PRODUKTBESCHREIBUNG (siehe Abb.1)

1. Deckel
2. Taste „Automatic / STOP“
3. Taste „SET“ (Standard – Strong)
4. Taste „Seal“
5. Taste „Canister“
6. Anzeigeleuchte
7. Schaltknöpfe zum Öffnen des Deckels
8. Blockier-Hebel
9. Schweiß-Stange

10. Vakuum-Kammer zur Luftabsaugung und zum Sammeln von Flüssigkeiten
11. Absaugöffnung
12. Haltungsichtung
13. Versiegelungsdichtung
14. Röhre für Behälter

BESCHREIBUNG DER TEILE UND FUNKTIONEN

- 1. Deckel:** Sorgt für die erforderliche Hermetik, um das Vakuum im Beutel herzustellen.
- 2. Taste „Automatic / STOP“:**
 - Aktiviert den automatischen Absaug- und Schweißzyklus.
 - Blockiert die zuvor ausgewählte Funktion
- 3. Taste „,SET“:** Ermöglicht die Auswahl der Schweißzeit abhängig von der zu verpackenden Speise:
 - „Standard“ für trockene Lebensmittel wie Brot, Nudeln, Kekse und ähnliche Produkte mit einer kürzeren Verschleißdauer;
 - „Strong“ für feuchte Lebensmittel, die Flüssigkeiten und Feuchtigkeit enthalten, wie Obst, Gemüse, Wurst und Fleisch, die eine längere Verschleißdauer erfordern.
- 4. Taste „,Seal“:**
 - Das Gerät führt nur den Schweißvorgang aus;
 - während des automatischen Zyklus wird die Absaugung der Luft blockiert und der Beutel wird automatisch versiegelt.
- 5. Taste „,Canister“:** Aktiviert den Vakuumszyklus für Behälter (nicht im Lieferumfang enthalten).
- 6. Anzeigeleuchten:** Leuchtanzeigen, die auf den Fortschritt des ausgewählten Vorgangs hinweisen.
- 7. Schaltknöpfe zum Öffnen des Deckels:** damit wird der Deckel entriegelt.
- 8. Blockier-Hebel:** Durch diese Hebel wird der Deckel am Gerät befestigt.
- 9. Schweißbalken:** Führt den Schweißvorgang aus.
- 10. Vakuum-Kammer zur Luftabsaugung und zum Sammeln von Flüssigkeiten:** In diese Kammer wird das Beutelende eingeführt, um die Luft abzusaugen und überschüssige Feuchtigkeit zu entfernen.
- 11. Absaugöffnung:**
 - Saugt die Luft ab, um das Vakuum herzustellen;
 - Verbindet das Gerät mit den Behältern, indem die im Lieferumfang enthaltene Röhre verwendet wird
- 12. Haltungsichtungen:** Sorgen für eine optimale Hermetik in der Absaugkammer, um das Vakuum in den Beuteln auszuführen.
- 13. Versiegelnde Dichtung:** Garantiert das Anliegen des Beutels am Schweißbalken.

TECHNISCHE ANGABEN

- Netzanschluss: 220-240V Wechselstrom, 50-60Hz
- Stromverbrauch: 125W
- Betriebsumgebungsbedingungen: +10°C bis +40°C; relative Luftfeuchtigkeit ≤RH 85%
- Lagerungsbedingungen: +10°C bis +50°C; relative Luftfeuchtigkeit ≤RH 85%
- Maximale Breite der Beutel: 300 mm



Die im Lieferumfang enthaltene Rolle eignet sich für Lebensmittel.

GEBRAUCHSANLEITUNG

VORBEREITUNG

- Reinigen Sie das Gerät vor jedem Gebrauch wie im Kapitel „Wartung“ beschrieben.
- Stellen Sie das Gerät auf eine waagrechte und feste Oberfläche und achten Sie darauf, dass der Arbeitsbereich vor dem Gerät frei von Hindernissen ist, und dass ausreichend Platz vorhanden ist, um die Beutel sowie die zu vakuumierenden Lebensmittel abzulegen.
- Das Gerät mit einer Steckdose verbinden und sicherstellen, dass sich die Anzeigeleuchte der Taste „SET“ einschaltet.
- Verteilen Sie die zu vakuumierenden Lebensmittel gleichmäßig im Beutel. Stellen Sie sicher, dass der Beutel um ca. 8 cm länger als die zu vakuumierenden Lebensmittel ist.
- Heben Sie den Deckel an.



Die Verschweißdauer des Geräts kann je nach zu verpackender Speise gewählt werden (siehe Absatz „Beschreibung der Funktionen“). Die Maschine wird automatisch auf die Funktion „SET - Standard“ eingestellt. Nachdem die Verschweißdauer eingestellt wurde, bleibt diese bis zum Trennen des Geräts von der Steckdose eingestellt.

VERWENDUNG MIT BEUTELN

1. Führen Sie die offene Seite des Beutels wie in Abbildung 2 dargestellt in die Vakuum-Kammer ein. Den Beutel, von dem nur eine Seite geprägt ist, mit der glatten Seite nach oben positionieren. Stellen Sie sicher, dass die Innenseite des Beutels an der Stelle, an der der Beutel verschweißt werden soll, sauber und frei von Lebensmittelresten ist. Der Beutel muss flach ausgebreitet und frei von Falten sein.
2. Den Deckel absenken und fest mit beiden Händen andrücken, dabei die beiden Blockier-Hebel an der Basis des Geräts befestigen bis ein „Klick“ zu hören ist.
3. Die Taste „Automatic / STOP“ drücken, um den automatischen Absaug- und Schweißvorgang zu starten. Während des Betriebs der Maschine leuchtet die Anzeigeleuchte der Taste „Automatic / STOP“, während des Schweißens blinkt diese

Anzeigeleuchte.

4. Warten Sie, bis die Anzeigeleuchte der Taste „Automatic / STOP“ erlischt, drücken Sie die beiden Tasten zum Öffnen des Deckels und heben Sie diesen hoch.
5. Überprüfen Sie, ob der Beutel korrekt verschweißt ist, und geben Sie ihn in den Kühlschrank, in die Gefriertruhe oder in den Vorratsschrank.

VERWENDUNG MIT ROLLEN

Die Rolle ermöglicht das Vorbereiten von Beuteln mit der gewünschten Länge, die für die aufzubewahrende Speise geeignet sind.

1. Stimmen Sie die Länge des Beutels mit der Länge des zu vakuumierenden Lebensmittels ab. Der Beutel muss mindestens 8 cm länger als das Lebensmittel sein.
2. Schneiden Sie einen Beutel in der gewünschten Länge zu; verwenden Sie dafür eine scharfe Schere.
3. Eines der beiden offenen Enden des Beutels auf den Schweißbalken auflegen. Rollen, bei denen nur eine Seite geprägt ist, mit der glatten Seite nach oben positionieren.
4. Stellen Sie sicher, dass der Beutel flach ausgebreitet, sauber und faltenfrei ist.
5. Den Deckel absenken und fest mit beiden Händen andrücken, dabei die beiden Blockier-Hebel an der Basis des Geräts befestigen bis ein „Klick“ zu hören ist.
6. Die Taste „Seal“ drücken, um den Schweißvorgang zu starten: Die Anzeigeleuchte schaltet sich ein. Während des Schweißvorgangs saugt die Maschine die Luft einige Sekunden lang ab. Wenn sich die Anzeigeleuchte ausschaltet, dann wurde der Schweißvorgang beendet.
7. Die beiden Tasten zum Öffnen des Deckels drücken und den Deckel hochheben. Überprüfen Sie, ob der Beutel korrekt verschweißt ist.
8. Wie im Absatz „VERWENDUNG MIT BEUTELN“ beschrieben fortfahren.

TEILWEISES VAKUUM

Durch die komplette Absaugung der Luft mittels Automatik können empfindliche und zerbrechliche Lebensmittel (Erdbeeren, Waldfrüchte, Grissini, Gemüse, etc.) zerquetscht oder beschädigt werden; deshalb wird beim Vakuumieren solcher Lebensmittel empfohlen den Vorgang manuell auszuführen, sodass die Absaugung der Luft im richtigen Moment beendet werden kann.

1. Den Beutel positionieren und den Deckel an der Maschine einhaken, wie unter Punkt 1 und 2 Abschnitt “Verwendung mit Beuteln” beschrieben.
2. Die Taste „Automatic / STOP“ drücken, um die Absaugung der Luft zu starten. Beobachten Sie die Absaugung der Luft aus dem Beutel aufmerksam und unterbrechen Sie die Absaugung sobald Sie es für angemessen halten indem Sie die Taste „Seal“ betätigen.

3. Warten Sie, bis die Anzeigeleuchte der Taste „Seal“ erlischt, drücken Sie die beiden Tasten zum Öffnen des Deckels und heben Sie diesen hoch.
4. Überprüfen Sie, ob der Beutel korrekt verschweißt ist.

VERWENDUNG MIT BEHÄLTERN (nicht im Lieferumfang enthalten)

Die Behälter von Laica mit den Nummern VT3304 und VT3305 verwenden. Vor jedem Gebrauch sicherstellen, dass der Deckel, der Behälter selbst und die Dichtung des Behälters sauber und trocken sind.

1. Füllen Sie den Behälter bis maximal 2 cm unter dem Rand.
2. Den Deckel aufsetzen und nur beim Modell VT3304 das Entlüftungsventil des Deckels in die Position „• SEAL“ drehen.
3. Den Anschluss B der Röhre in die Absaugöffnung der Maschine stecken und den Anschluss A in das Innere des Absaugventil im Deckel des Vakuumbehälters einführen.
4. Die Taste „Canister“ drücken, um den automatischen Absaugvorgang zu starten: Die Anzeigeleuchte an der Taste beginnt zu leuchten. Auf das automatische Abschalten warten.
5. Die Röhre aus dem Behälter und dem Gerät entnehmen und den Behälter in den Kühlschrank, die Gefriertruhe oder den Vorratsschrank stellen.

VAKUUMIEREN VON FLÜSSIGKEITEN

Um Flüssigkeiten zu vakuumieren müssen diese zuvor eingefroren werden. Gießen Sie die zu vakuumierende Flüssigkeit in eine geeignetes Gefäß und geben Sie dieses für etwa 12 bis 18 Stunden in den Gefrierschrank. Nehmen Sie die gefrorene Flüssigkeit aus dem Gefäß und geben Sie sie in einen Vakuum-Beutel. Saugen Sie die Luft ab und verschweißen Sie den Beutel wie im Kapitel „Gebrauchsanweisungen - Gebrauch mit Beuteln“ beschrieben; geben Sie den Beutel anschließend in den Gefrierschrank.

WARTUNG

- Waschen Sie sich vor dem Reinigen des Geräts gründlich die Hände.
- Reinigen Sie das Gerät vor und nach dem Gebrauch mit einem trockenen oder leicht feuchten Tuch. Achten Sie dabei darauf, dass keine Flüssigkeiten ins Geräteinnere gelangen.
- Entfernen Sie Nylonrückstände (Beutel) von der Schweiß-Stange. Verwenden Sie dafür ein weiches Tuch und achten Sie darauf, dass die Schweiß-Stange nicht beschädigen.
- **Reinigen Sie die Schweiß-Stange nur, wenn sie abgekühlt ist.**
- Reinigen Sie die Vakuum-Kammer nach jedem Gebrauch gründlich mit einem feuchten Tuch, um sie von allen Rückständen und Flüssigkeiten zu befreien.
- Verwenden Sie keine chemischen oder abrasiven Produkte.

- Bewahren Sie das Gerät an einem kühlen und trockenen Ort auf.
- **Das Gerät nicht mit am Gerät befestigten Blockier-Hebeln einlagern, um die Versiegelungsdichtung und die Haltungsdichtungen nicht zu verformen.**

Verfügbare Ersatzteile:

- Haltungsdichtungen und Versiegelungsdichtung: Cod. AH1041;
- Röhre für Behälter: Cod. AH1042.

PROBLEME UND ABHILFE

Problem	Mögliche Ursache	Abhilfe
Das Gerät funktioniert nicht.	Das Netzkabel steckt nicht in der Steckdose.	Stecken Sie das Netzkabel in eine Steckdose.
	Der Hitzeschutz wurde ausgelöst.	Lassen Sie das Gerät für mindestens 30 Minuten abkühlen und schalten Sie es erneut ein.
Das Gerät erzeugt im Beutel kein vollständiges Vakuum.	Der Beutel könnte kaputt sein.	Überprüfen Sie, ob der Beutel nicht kaputt ist, und tauschen Sie ihn gegebenenfalls aus.
	Der Beutel ist nicht korrekt in die Vakuum-Kammer eingesetzt.	Setzen Sie den Beutel wie im Absatz „Anweisungen - Gebrauch mit Beuteln“ beschrieben ein.
	Die Schweiß-Stange könnte überhitzt sein: Dies kann passieren, wenn mehrere Verschweißvorgänge hintereinander in kurzen Abständen durchgeführt werden.	Warten Sie einige Minuten bis die Schweiß-Stange abgekühlt ist. Es wird empfohlen zwischen zwei Verschweißvorgängen mindestens 60 Sekunden zu warten.
Der Beutel hält das Vakuum nach dem Verschweißvorgang nicht.	Der Beutel könnte kaputt sein.	Überprüfen Sie, ob der Beutel nicht kaputt ist, und tauschen Sie ihn gegebenenfalls aus.

Problem	Mögliche Ursache	Abhilfe
Der Beutel hält das Vakuum nach dem Verschweißvorgang nicht.	Die Kante des Beutels ist nicht komplett sauber.	Stellen Sie sicher, dass entlang der Schweißnaht keine Verschmutzungen vorhanden sind: Brösel, Fett, etc. Öffnen Sie den Beutel erneut und führen Sie einen weiteren Verschweißvorgang durch.
Der Beutel schmilzt und wird nicht korrekt verschweißt	Der Bereich des Beutels, der verschweißt werden sollte, ist verschmutzt oder nicht ausreichend flach ausgebreitet.	Stellen Sie sicher, dass das Innere des Beutels sauber und der Beutel flach ausgebreitet ist.

ENTSORGUNGSVERFAHREN

 Das Symbol auf dem Boden des Geräts gibt die getrennte Müllsammlung der elektrischen und elektronischen Ausrüstungen an (**Dir. 2012/19/Eu-WEEE**). Am Ende der Lebensdauer vom Gerät es nicht als gemischter fester Gemeindefestfall, sondern es bei einem spezifischen Müllsammlungszentrum in Ihrem Gebiet entsorgen oder es dem Händler zurückgeben, wenn Sie ein neues Gerät desselben Typ mit denselben Funktionen kaufen. Im Falle, dass das zu entsorgende Gerät von geringeren Ausmaßen als 25 cm ist, besteht die Möglichkeit, es an eine Verkaufsstelle von mehr als 400 mq ohne Pflicht des Erwerbs einer ähnlichen Vorrichtung zurückzugeben. Diese Prozedur getrennter Müllsammlung der elektrischen und elektronischen Ausrüstungen wird im Hinblick auf eine zukünftige gemeinsame europäische Umweltschutzpolitik vorgenommen, welche darauf zielen wird, die Umwelt zu schützen und sichern, als auch die Umweltqualität zu verbessern und potentielle Wirkungen auf die menschliche Gesundheit wegen der Anwesenheit von gefährlichen Stoffen in diesen Vorrichtungen oder Missbrauch derselben oder von Teilen derselben zu vermeiden. Vorsicht! Die fehlerhafte Entsorgung von elektrischen und elektronischen Vorrichtungen könnte Sanktionen mit sich bringen.

CE Dieses Produkt ist für Haushaltgebrauch bestimmt. Die Konformität, welche durch die auf das Gerät aufgetragene CE-Kennzeichnung beweis ist, bezieht sich auf die Richtlinie 2014/30/Eu über elektromagnetische Verträglichkeit und auf die Richtlinie 2014/35/Eu über elektrisches Material, das innerhalb bestimmten Spannungsgrenzen zu verwenden ist. Dieses Produkt ist ein elektronisches Gerät, das

geprüft wurde, um beim gegenständlichen Zustand der Technik zu sichern, dass es mit anderen in der Nähe vorhandenen Vorrichtungen (elektromagnetische Verträglichkeit) nicht interferiert und dass es sicher ist, wenn es nach den Hinweisen verwendet wird, die in den Gebrauchsanweisungen angegeben sind. Im Falle von Anomalien beim Gerät, es nicht weiter verwenden und, falls notwendig, sich unmittelbar an den Hersteller wenden.

GARANTIE

Die gegenständliche Vorrichtung ist für 2 Jahre vom Einkaufsdatum garantiert. Das Einkaufsdatum **ist durch den Stempel oder die Unterschrift vom Vertragshändler und durch den Kassenzettel zu beweisen, welche als Beilage zu diesem Dokument aufzubewahren sind.** Diese Periode stimmt mit der gültigen Gesetzgebung überein und wird erst dann angewandt, wenn der Verbraucher eine Privatperson ist. Laica-Produkte sind als Haushaltprodukte entworfen und dürfen nicht in öffentlichen Geschäften verwendet werden. Die Garantie deckt ausschließlich Produktionsfehler und ist nicht gültig, wenn der Schaden durch willkürliche Handlung, falschen Gebrauch, Nachlässigkeit oder Missbrauch vom Produkt entsteht. Ausschließlich die standardgelieferten Zubehörteile verwenden. Der Gebrauch von anderen Zubehörteilen kann das Ungültigwerden der Garantie als Folge haben. Die Vorrichtung keinesfalls öffnen. Wird die Vorrichtung geöffnet oder missbräuchlich geändert, verfällt die Garantie endgültig. Die Garantie ist für verschleißbare Teile als auch für die Batterien nicht gültig, wenn diese letzten standardgeliefert werden. Die Garantie verfällt nach zwei Jahren vom Einkauf. In diesem Fall werden die Serviceeingriffe gegen Zahlung vorgenommen. Für Auskünfte über Serviceeingriffe – eingeschlossen in der Garantie oder gegen Zahlung – schreiben Sie bitte an info@laica.com. Für in den Garantiebedingungen eingeschlossene Reparatur- und Austausch eingriffe ist keine Sorte von Beitrag zu leisten. Im Falle von Ausfällen sich an den Vertragshändler wenden. KEINE direkte Lieferung zur LAICA vornehmen. Alle Eingriffe nach Garantiebedingungen (Austausch vom Produkt oder von einem Teil desselben eingeschlossen) werden die Dauer der ursprünglichen Garantieperiode für den ausgetauschten Produkt nicht verlängern. Der Hersteller lehnt jede Haftung für etwaige direkte oder indirekte Schäden an Personen, Sachwerten und Haustieren ab, welche von der Missachtung der Vorschriften entstehen, welche im zweckmäßigen Gebrauchshandbuch enthalten sind – vor allem mit Rücksicht auf Hinweise über Installation, Gebrauch und Wartung der Vorrichtung. Die Firma Laica, welche ständig nach der Verbesserung der eigenen Produkte strebt, behält sich das Recht vor, ohne Voranmeldung ihre Produkte vollkommen oder teilweise nach Herstellungserfordernissen zu ändern, ohne dass dadurch irgendwelche Haftung seitens der Firma Laica oder ihrer Vertragshändler entsteht.

 **MACHINE SOUS-VIDE – INSTRUCTIONS ET GARANTIE**

Cher client, Laica souhaite vous remercier pour la préférence accordée à ce produit, conçu selon des critères de fiabilité et de qualité qui sauront vous satisfaire pleinement.

**IMPORTANT
LIRE ATTENTIVEMENT AVANT UTILISATION
CONSERVER POUR TOUTE REFERENCE FUTURE**

 La notice d'utilisation doit être considérée comme partie du produit et doit être conservée pendant tout le cycle de vie de ce dernier. En cas de cession de l'appareil à un autre propriétaire, remettre également toute la documentation. Pour une utilisation sûre et correcte du produit, l'utilisateur est tenu de lire attentivement les instructions et avertissements contenus dans le manuel car ils fournissent des informations importantes concernant la sécurité et les instructions pour l'utilisation et la maintenance. En cas de perte de la notice d'utilisation ou pour obtenir plus d'informations ou de détails, contacter l'entreprise à l'adresse figurant ci-dessous: Laica S.p.A. Viale del Lavoro, 10 - 36048 Barbarano Mossano (VI) - Italy - Tel. +39 0444.795314 - info@laica.com - www.laica.it

TABLE DES MATIÈRES

LÉGENDE SYMBOLES **page 29**
MISES EN GARDE SUR LA SÉCURITÉ **page 29**
DESCRIPTION DU PRODUIT **page 30**
INSTRUCTIONS D'UTILISATION **page 31**
ENTRETIEN **page 32**
PROBLÈMES ET REMÈDES **page 32**
PROCÉDURE D'ÉLIMINATION **page 33**
GARANTIE **page 33**

LÉGENDE SYMBOLES

-  Mise en garde
-  Interdiction
-  Pour aliments

MISES EN GARDE SUR LA SÉCURITÉ

- Contrôler, avant l'utilisation du produit, que l'appareil se présente intact sans dommages visibles. En cas de doute, ne pas utiliser l'appareil et s'adresser au revendeur.
- Garder le sachet en plastique de l'emballage hors de la portée des enfants: danger de suffocation.
- Avant de brancher l'appareil s'assurer que les données de la tension de réseau figurant sur la plaquette des données située sur le fond du produit correspondent à celles du réseau électrique utilisé.
- Cet appareil devra être destiné exclusivement à l'utilisation pour laquelle il a été conçu et de la façon indiquée dans la notice. Toute autre utilisation est non conforme et donc dangereuse. Le fabricant ne peut être retenu responsable pour les éventuels dommages dérivant d'usages impropres ou erronés.
- Cet appareil peut être utilisé par les enfants de plus de 14 ans.
- L'utilisation et l'entretien de cet appareil peuvent être effectués par des personnes ayant des capacités physiques, sensorielles ou mentales réduites, ou par des personnes inexpérimentées, uniquement sous la surveillance spéciale de la part d'un adulte. Les enfants ne doivent pas jouer avec l'appareil.
- ⊘ NE jamais laisser l'appareil en marche sans surveillance, l'éteindre après l'utilisation et le débrancher du réseau électrique.
- En cas de panne et/ou de mauvais fonctionnement, éteindre l'appareil sans l'altérer. Pour les réparations, s'adresser toujours au revendeur de confiance.
- ⊘ NE PAS brancher ou débrancher l'appareil ni l'utiliser avec les mains ou les pieds mouillés ou humides.
- ⊘ NE PAS tirer sur le câble d'alimentation ou sur l'appareil pour débrancher la fiche de la prise de courant.
- Traiter le produit avec soin, en le protégeant contre les chocs, les variations de température extrêmes, l'humidité, la poussière, le soleil et les sources de chaleur.
- Débrancher la fiche de la prise de courant immédiatement après l'utilisation et dans tous les cas toujours avant de le nettoyer.
- Si un appareil électrique tombe dans l'eau, ne pas essayer de le prendre mais débrancher immédiatement la fiche de la prise de courant.
- ⊘ Attention! NE PAS intervenir pour aucune raison sur le câble électrique. En cas de dommages, contacter le revendeur.
- Dérouler le câble sur toute sa longueur et le garder éloigné des sources de chaleur.
- ⊘ Ne jamais utiliser d'adaptateurs pour des tensions d'alimentation différentes de

celles indiquées sur l'étiquette des données d'identification fixée sous l'appareil.

- Appareil avec revêtement non protégé contre la pénétration de liquides.
- ⊗ NE PAS toucher la barre de scellage quand l'appareil est éclairé: danger de brûlures.
- ⊗ NE JAMAIS plonger l'appareil dans l'eau ou d'autres liquides.
- ⊗ Ne PAS utiliser l'appareil à l'extérieur.

ATTENTION! AVANT D'UTILISER CET APPAREIL

- En conditions d'utilisation extrêmes (tension 10% supérieure à la tension nominale et température aux alentours de 40°C) l'utilisation intensive de l'appareil pourrait déclencher les dispositifs automatiques de protection thermique. Dans ce cas, il faut attendre que l'appareil refroidisse avant de le réutiliser.
- ⊗ **Ne pas effectuer de cycles consécutifs de vide, les systèmes automatiques de protection thermique de l'appareil peuvent intervenir (il est conseillé d'attendre au moins 60 secondes entre un scellage et l'autre).**
- Il est recommandé de l'utiliser avec des sachets gaufrés LAICA ou de qualité équivalente. Attention : l'utilisation de sachets inadaptés ne garantit pas un vide optimal.
- ⊗ NE PAS conserver la machine sous-vide avec les languettes de blocage enclenchées.
- Nous recommandons de laisser environ 8 à 10 cm entre le produit à conserver et l'ouverture du sachet.
- Cet appareil est destiné à un usage domestique uniquement. Tout autre usage (professionnel) est exclu.

DESCRIPTION DU PRODUIT (voir fig.1)

1. Couvercle
2. Touche « Automatic / STOP »
3. Touche « SET » (Standard – Strong)
4. Bouton « Seal »
5. Touche « Canister »
6. Voyants lumineux
7. Boutons d'ouverture du couvercle
8. Languettes de blocage
9. Barre de scellage
10. Chambre d'aspiration et de récupération des liquides

11. Trou d'aspiration
12. Joints d'étanchéité
13. Joint de scellage
14. Tube pour récipients

DESCRIPTION COMPOSANTS ET FONCTIONS

- 1. Couvercle :** crée l'isolation hermétique nécessaire pour créer le vide dans le sachet.
- 2. Touche « Automatic / STOP » :**
 - active le cycle automatique d'aspiration et de scellage.
 - bloque la fonction précédemment sélectionnée
- 3. Touche « SET » :** permet de sélectionner le temps de scellage selon les aliments à conditionner :
 - "Standard" pour les aliments secs comme le pain, les pâtes, les biscuits et tout autre aliment nécessitant un temps de scellage court ;
 - « Strong » pour les aliments humides qui contiennent des liquides et de l'humidité, comme les fruits, les légumes, les charcuteries et les viandes qui nécessitent d'un temps de scellage plus long.
- 4. Touche « Seal » :**
 - L'appareil effectue seulement le scellage ;
 - pendant le cycle automatique bloque l'entrée d'air et le sac est scellé automatiquement.
- 5. Touche « Canister » :** active le cycle de vide pour les récipients (non fournis).
- 6. Voyants lumineux :** indicateurs lumineux qui visualisent l'état d'avance du processus sélectionné.
- 7. Boutons d'ouverture du couvercle :** Ils servent à décrocher le couvercle.
- 8. Leviers de blocage :** elles permettent d'accrocher le couvercle à la base de la machine.
- 9. Barre de scellage :** effectue le scellage.
- 10. Chambre d'aspiration et de récupération des liquides :** zone où l'extrémité ouverte du sachet est positionnée pour permettre l'aspiration de l'air et l'élimination des éventuels liquides en excès.
- 11. Trou d'aspiration :**
 - aspire l'air pour créer le vide ;
 - relie la machine aux sachets en utilisant le tube fourni en dotation
- 12. Joints d'étanchéité :** ils créent une étanchéité optimale dans la chambre d'aspiration afin de pouvoir réaliser le vide dans les sachets.
- 13. Joint de scellage :** assure que le sachet adhère à la barre de scellage.

DONNÉES TECHNIQUES

- Voltage: AC 220-240V 50-60Hz
- Absorption électrique : 125W
- Conditions environnementales de service : +10°C +40°C ; humidité relative ≤RH 85%
- Conditions environnementales de conservation : +10°C +50°C ; humidité relative ≤RH 85%
- Largeur MAX des sachets : 300 mm



Le rouleau fourni est destiné à un usage alimentaire.

INSTRUCTIONS D'UTILISATION

PRÉPARATION

- Nettoyer méticuleusement l'appareil avant chaque utilisation en suivant les instructions du paragraphe « entretien ».
- Positionner l'appareil sur une surface horizontale et rigide en ayant soin de laisser la zone de travail au dos de l'appareil libre d'obstacles et suffisamment ample pour poser les sachets contenant les aliments à conditionner.
- Brancher l'appareil à une prise de courant et vérifier que le voyant lumineux de la touche « SET » s'allume.
- Insérer de manière homogène les aliments à conserver dans le sachet. Vérifier que le sachet soit d'environ 8 cm plus long que les aliments à conserver.
- Soulever le couvercle.



Il est possible de sélectionner le temps de scellage de l'appareil en fonction de l'aliment emballé (voir paragraphe "Description des fonctions"). La machine est programmée en automatique sur le fonction « SET - Standard ». Une fois que la sélection du temps de scellage a été modifiée, elle reste mémorisée jusqu'à ce que l'appareil soit débranché de la prise de courant.

UTILISATION DE LA MACHINE AVEC LES SACHETS

1. Positionner l'extrémité ouverte du sachet à l'intérieur de la chambre d'aspiration comme illustré dans la figure 2. Placer le sachet, qui n'a qu'un seul côté gaufré, avec le côté lisse vers le haut. S'assurer que l'intérieur du sachet est propre et exempt de fragment d'aliments au niveau du scellage. Il doit être bien tendu et sans plis.
2. Abaisser le couvercle en le poussant fort des deux mains, en accrochant les deux leviers de blocage à la base de l'appareil jusqu'au déclic.

3. Appuyer sur la touche « Automatic / STOP » pour lancer le cycle automatique d'aspiration et de scellage. Pendant le fonctionnement de la machine, le voyant lumineux de la touche « Automatic / STOP » s'allume, alors que pendant la phase de scellage, ce voyant clignote.
4. Attendre que le voyant lumineux de la touche « Automatic / STOP » s'éteigne, appuyer sur les deux boutons d'ouverture du couvercle puis le soulever.
5. Vérifier le scellage du sachet et le ranger au réfrigérateur, congélateur ou garde-manger.

UTILISATION DE LA MACHINE AVEC LES ROULEAUX

Le rouleau permet de préparer des sachets de la longueur souhaitée, adaptés aux aliments à conserver.

1. Établir la longueur du sachet en ajoutant 8 cm à la longueur des aliments à conserver.
2. Couper le rouleau à la mesure souhaitée à l'aide d'une paire de ciseaux bien aiguisés.
3. Placer l'une des deux extrémités ouvertes du sachet sur la barre de scellage. Pour les rouleaux dont un seul côté est gaufré, placez le côté lisse vers le haut.
4. S'assurer que le sachet est bien tendu, propre et sans plis.
5. Abaisser le couvercle en le poussant fort des deux mains, en accrochant les deux leviers de blocage à la base de l'appareil jusqu'au déclic.
6. Appuyer sur la touche « Seal » pour démarrer le scellage : le témoin lumineux s'allume. Pendant le scellage, la machine aspire de l'air pendant quelques secondes. Lorsque le témoin lumineux s'éteint, le scellage est terminé.
7. Appuyer sur les deux boutons d'ouverture du couvercle et le soulever. Vérifier le scellage du sachet.
8. Continuer comme décrit dans le paragraphe « UTILISATION DE LA MACHINE AVEC LES SACHETS ».

VIDE PARTIEL

L'aspiration complète de l'air avec la méthode automatique a tendance à écraser les aliments les plus délicats/fragiles (comme les fraises, les fruits des bois, les gressins, les légumes, etc.) en les abîmant ; dans ce cas, il est possible d'utiliser la mise sous-vide manuelle, c'est-à-dire l'interruption de l'aspiration de l'air quand cela est nécessaire.

1. Positionner le sachet et bloquer le couvercle en suivant les instructions des points 1 et 2, paragraphe « Utilisation de la machine avec les sachets ».
2. Appuyer sur la touche « Automatic / STOP » pour lancer le cycle d'aspiration de

- l'air. Observer attentivement l'aspiration de l'air du sachet et bloquer le procédé de mise sous-vide en appuyant sur le bouton « Seal ».
- Attendre que le voyant lumineux de la touche « Seal » s'éteigne, appuyer sur les deux boutons d'ouverture du couvercle puis le soulever.
 - Vérifier le scellage du sachet.

À UTILISER AVEC LES BOÎTES (NON INCLUSES)

Utiliser les récipients Laica codes VT3304 et VT3305.

Avant chaque utilisation, s'assurer que le couvercle, le récipient et le joint du récipient soient entièrement propres et secs.

- Remplir la boîte jusqu'à un maximum de 2 cm en dessous du bord.
- Remettre le couvercle et, uniquement pour le modèle VT3304, tourner le renflard du couvercle en position « • SEAL ».
- Brancher le connecteur B du tube au trou d'aspiration de la machine et brancher le connecteur A à l'intérieur de la soupape d'évent du couvercle du conteneur pour le vide.
- Appuyer sur la touche « Canister » pour lancer le processus d'aspiration automatique : le voyant lumineux sur la touche s'allume. Attendre l'arrêt automatique.
- Extraire le tube du récipient et de la machine, ranger le récipient dans le réfrigérateur, congélateur ou garde-manger.

MISE SOUS-VIDE DES LIQUIDES

Pour faciliter la mise sous-vide des liquides il faut d'abord les congeler. Verser le liquide dans une boîte, la mettre au congélateur environ 12 à 18 heures puis l'enlever de la boîte et l'insérer dans un sachet de sous-vide. Enlever l'air et sceller le sachet en suivant les instructions du paragraphe « Instructions d'utilisation - utilisation de la machine avec les sachets » ; conserver ensuite le sachet au congélateur.

ENTRETIEN

- Se laver soigneusement les mains avant de procéder aux opérations de nettoyage de l'appareil.
- Nettoyer l'appareil avant et après l'utilisation avec un chiffon sec ou légèrement humidifié en faisant attention de ne pas faire pénétrer de liquides à l'intérieur de l'appareil.
- Enlever, après chaque utilisation, tout résidu de nylon (sachet) de la barre de scellage en utilisant un chiffon doux et en faisant attention de ne pas l'abîmer.

Nettoyer la barre de scellage seulement une fois refroidie.

- Nettoyer méticuleusement la chambre d'aspiration et de récupération de liquides après chaque utilisation avec un chiffon humidifié pour enlever les résidus.
- Ne jamais utiliser de produits chimiques ni abrasifs.
- Conserver l'appareil dans un lieu frais et sec.
- ⊗ **Ne pas ranger l'appareil avec les leviers de blocage fixés à la base, car cela déformerait le garniture de scellage et les joints d'étanchéité.**

Pièces de rechange disponibles

- joints d'étanchéité et joint de scellage : code AH1041 ;
- tube pour récipients : code AH1042.

PROBLÈMES ET REMÈDES

Problème	Cause possible	Remède
L'appareil ne fonctionne pas.	La fiche n'est pas insérée dans la prise électrique.	Insérer la fiche du produit dans une prise électrique.
	La protection thermique s'est déclenchée.	Laisser refroidir l'appareil au moins 30 minutes et l'allumer à nouveau.
L'appareil n'effectue pas un cycle de mise sous-vide complet.	Le sachet est troué.	Vérifier l'état du sachet ou le remplacer avec un neuf.
	Le sachet n'est pas correctement positionné à l'intérieur de la chambre d'aspiration et de récupération des liquides.	Positionner le sachet en suivant les instructions du paragraphe « Instructions d'utilisation - utilisation de la machine avec les sachets ».
	La barre de scellage est trop chaude : ceci se produit après avoir effectué de nombreux scellages consécutifs avec de très courts intervalles.	Attendre quelques minutes pour laisser refroidir la barre de scellage. Nous conseillons d'attendre 60 secondes entre deux scellages.

Problème	Cause possible	Remède
Le sachet ne tient pas le vide après avoir été scellé.	Le sachet est troué.	Vérifier l'état du sachet ou le remplacer avec un neuf.
	Le bord du sachet n'est pas parfaitement propre.	Contrôler l'absence de saleté le long du scellage : miettes, gras, etc. Réouvrir le sachet et retenter le scellage.
Le sachet fond et n'est pas scellé correctement.	La zone de scellage du sachet est sale ou pas assez tendue.	S'assurer que l'intérieur du sachet est propre et que le sachet est bien tendu.

PROCÉDURE D'ÉLIMINATION



Le symbole placé sur le fond de l'appareil indique la récolte séparée des appareils électriques et électroniques (**Dir. 2012/19/Eu-WEEE**).

À la fin de la vie utile de l'appareil, il ne faut pas l'éliminer comme déchet municipal solide mixte; il faut l'éliminer chez un centre de récolte spécifique situé dans votre zone ou bien le rendre au distributeur au moment de l'achat d'un nouveau appareil du même type et prévu pour les mêmes fonctions. Dans le cas où l'appareil à éliminer serait de dimensions inférieures à 25 cm, on peut le rendre à un point de vente ayant un mètreage supérieur à 400 m² sans l'obligation d'acheter un nouveau dispositif similaire. Cette procédure de récolte séparée des appareils électriques et électroniques se réalise dans une vision d'une politique de sauvegarde, protection et amélioration de la qualité de l'environnement et pour éviter des effets potentiels sur la santé humaine dus à la présence de substances dangereuses dans ces appareils ou bien à un emploi non autorisé d'elles ou de leurs parties. Attention! Une élimination incorrecte des appareils électriques pourrait impliquer des pénalités.



Ce produit est indiqué pour en emploi domestique. La conformité, prouvée par le marquage CE indiqué sur le dispositif, est relative à la directive 2014/30/Eu concernant la compatibilité électromagnétique et à la 2014/35/Eu concernant le matériel électrique destiné à être utilisé dans certaines limites de tension. Ce produit est un instrument électronique qui a été vérifié pour garantir, à l'état actuel des connaissances techniques, soit de ne pas interférer avec d'autres

appareils placés aux alentours (compatibilité électromagnétique) soit d'être sécurisé si utilisé selon les indications des instructions pour l'emploi. En cas de comportements anormaux du dispositif, ne pas prolonger l'emploi et éventuellement contacter directement le producteur.

GARANTIE

Cet appareil est garanti pour une durée de 2 ans à partir de la date d'achat qui doit apparaître **sur le tampon et la signature du revendeur et sur le reçu fiscal ci-joint que vous garderez avec soin**. Cette période est conforme à la législation en vigueur et s'applique seulement au cas où le consommateur soit un sujet particulier. Les produits Laica sont projetés pour un emploi à la maison et on ne permet pas son emploi dans les locaux publics. La garantie couvre uniquement les défauts de production et n'est pas valable si les dommages sont causés par des événements accidentels, par une utilisation incorrecte, par négligence ou par utilisation impropre du produit. Utiliser uniquement les accessoires fournis; l'utilisation d'accessoires divers peut entraîner l'annulation de la garantie. N'ouvrir en aucun cas l'appareil; en cas d'ouverture ou d'endommagement, la garantie sera annulée définitivement. La garantie n'est pas valide pour les pièces soumises à usure suite à leur emploi et aux batteries lorsqu'elles sont fournies en dotation. Une fois écoulés 2 ans dès la date d'achat, la garantie s'échoit; dans ce cas les interventions d'assistance technique seront réalisées sous paiement. Les informations sur les interventions d'assistance technique, soient elles en garantie ou sous paiement, pourront être demandées en contactant notre société à info@laica.com. Aucune forme de contribution est due pour les réparations et les remplacements inclus dans les termes de la garantie. En cas de pannes, s'adresser à son revendeur; NE PAS expédier directement à LAICA. Toutes les interventions en garantie (incluses celles de remplacement du produit ou bien d'une de ses parties) ne prolongeront pas la durée de la période de garantie originale du produit remplacé. La maison constructrice décline toute responsabilité en cas d'éventuels dommages causés, directement ou indirectement, aux personnes, choses et animaux domestiques suite au manque d'attention à toutes les prescriptions indiquées sur le livret d'instruction et concernant, de manière particulière, les conseils relatifs à l'installation, l'utilisation et l'entretien de l'appareil.

Il est faculté de la société Laica, qui est constamment engagée dans l'amélioration de ses produits, de modifier sans aucun avis au préalable totalement ou partiellement ses propres produits en relation avec la nécessité de production, sans que cela implique aucune responsabilité de la part de la société Laica ou de ses vendeurs.

ΜΗΧΑΝΗΜΑ ΚΕΝΟΥ ΑΕΡΟΣ - ΟΔΗΓΙΕΣ ΕΓΓΥΗΣΗ

Αγαπητέ πελάτη, η Laica σας ευχαριστεί για την προτίμηση που δείξατε στο προϊόν μας το οποίο σχεδιάστηκε με κριτήρια αξιοπιστίας και απώτερο σκοπό να ικανοποιήσουμε τις απαιτήσεις σας.

**ΣΗΜΑΝΤΙΚΟ
ΜΕΛΕΤΗΣΤΕ ΠΡΟΣΕΧΤΙΚΑ ΠΡΙΝ ΤΗ ΧΡΗΣΗ
ΝΑ ΦΥΛΑΣΣΕΤΑΙ ΓΙΑ ΜΕΛΛΟΝΤΙΚΗ ΑΝΑΦΟΡΑ**

Το εγχειρίδιο χρήσης αποτελεί αναπόσπαστο μέρος του προϊόντος. Έτσι λοιπόν θα πρέπει να φυλάσσεται καθ' όλη τη διάρκεια ζωής του. Σε περίπτωση που αυτό παραχωρηθεί σε άλλον ιδιοκτήτη θα πρέπει να παραδίδεται μαζί με τα έγγραφα που το συνόδευαν με την αγορά του. Για μία ασφαλής και ορθή λειτουργία του προϊόντος, ο χρήστης υποχρεούται να μελετήσει προσεχτικά τις οδηγίες και τις προειδοποιήσεις που περιέχονται στο εγχειρίδιο χρήσης διότι περιέχουν σημαντικές πληροφορίες αναφορικά με την ασφάλεια, τη λειτουργία και τη συντήρησή του. Στην περίπτωση που χάσετε το εγχειρίδιο οδηγιών ή θέλετε να λάβετε περισσότερες πληροφορίες ή να αποσαφηνίσετε οτιδήποτε, επικοινωνήστε με την επιχείρησή μας, στη διεύθυνση που ακολουθεί: Laica S.p.A. Viale del Lavoro, 10 - 36048 Barbarano Mossano (VI) - Italy - Tel. +39 0444.795314 - info@laica.com - www.laica.it

ΠΙΝΑΚΑΣ ΠΕΡΙΕΧΟΜΕΝΩΝ

ΛΕΖΑΝΤΕΣ ΣΥΜΒΟΛΩΝ	σελίδα 34
ΠΡΟΕΙΔΟΠΟΙΗΣΕΙΣ ΑΣΦΑΛΕΙΑΣ	σελίδα 34
ΠΕΡΙΓΡΑΦΗ ΤΟΥ ΠΡΟΙΟΝΤΟΣ	σελίδα 35
ΟΔΗΓΙΕΣ ΧΡΗΣΗΣ	σελίδα 36
ΣΥΝΤΗΡΗΣΗ	σελίδα 37
ΠΡΟΒΛΗΜΑΤΑ ΚΑΙ ΛΥΣΕΙΣ	σελίδα 37
ΔΙΑΔΙΚΑΣΙΑ ΑΠΟΡΡΙΨΗΣ	σελίδα 38
ΕΓΓΥΗΣΗ	σελίδα 38

ΛΕΖΑΝΤΕΣ ΣΥΜΒΟΛΩΝ

-  Προειδοποίηση
-  Απαγόρευση
-  Για τρόφιμα

ΠΡΟΕΙΔΟΠΟΙΗΣΕΙΣ ΑΣΦΑΛΕΙΑΣ

- Πριν τη χρήση του προϊόντος γιγυρευτείτε ότι η συσκευή είναι ακέραιη και ότι δεν παρουσιάζει εμφανείς ζημιές. Στην περίπτωση οποιασδήποτε αμφιβολίας απευθυνθείτε στον αντιπρόσωπό σας.
- Κρατήστε την πλαστική σακούλα συσκευασίας μακριά από παιδιά: ενέχει κίνδυνος πνιγμού.
- Πριν προχωρήσετε στη σύνδεση της συσκευής βεβαιωθείτε ότι οι τσιμές τάσης του δικτύου που φέρει η ειδική πινακίδα τεχνικών χαρακτηριστικών, στο κάτω μέρος της συσκευής, βρίσκονται σε πλήρη αντιστοιχία με το ηλεκτρικό δίκτυο που χρησιμοποιείτε.
- Η συσκευή αυτή προορίζεται αποκλειστικά και μόνο για τις εργασίες για τις οποίες σχεδιάστηκε εξ αρχής και οι οποίες προσδιορίζονται επακριβώς στο παρόν εγχειρίδιο χρήσης. Οποιαδήποτε άλλη χρήση θεωρείται μη συμβατή και επομένως επικίνδυνη. Ο κατασκευαστής, τέλος, δεν μπορεί να θεωρηθεί υπεύθυνος για ζημιές που τυχόν προκληθούν λόγω κακής ή μη συμβατής χρήσης του προϊόντος.
- Η συσκευή αυτή δεν θα πρέπει να χρησιμοποιείται από παιδιά ηλικίας κάτω των 14ων ετών.
- Η χρήση καθώς επίσης οι εργασίες συντήρησης της παρούσας συσκευής δεν θα πρέπει να πραγματοποιούνται από άτομα με μειωμένες αισθητήριες ή νοητικές ικανότητες ή από άτομα χωρίς εμπειρία, εκτός κι αν αυτά βρίσκονται υπό τη στενή παρακολούθηση κάποιου ενήλικα. Τα παιδιά, τέλος, δεν θα πρέπει να παίζουν με τη συσκευή.
- ΜΗΝ αφήνετε ποτέ τη συσκευή σε λειτουργία χωρίς επίβλεψη. Με την ολοκλήρωση των εργασιών, απενεργοποιήστε τη συσκευή και αποσυνδέστε την από το ηλεκτρικό δίκτυο.
- Στην περίπτωση βλάβης ή κακής λειτουργίας, απενεργοποιήστε τη συσκευή και μην προσπαθείτε να την επισκευάσετε από μόνοι σας. Εφόσον παρουσιαστεί η ανάγκη επισκευής, απευθυνθείτε στον αντιπρόσωπό σας. ΜΗΝ συνδέετε ή αποσυνδέετε τη συσκευή και ΜΗΝ τη χρησιμοποιείτε με βρεγμένα ή υγρά χέρια.
- ΜΗΝ συνδέετε ή αποσυνδέετε τη συσκευή και ΜΗΝ τη χρησιμοποιείτε με βρεγμένα ή υγρά χέρια.
- ΜΗΝ τραβάτε το καλώδιο τροφοδοσίας ή την ίδια τη συσκευή για να αποσυνδέσετε το βύσμα από την πρίζα παροχής ρεύματος.
- Χειριστείτε το προϊόν με προσοχή και προστατέψτε το από χτυπήματα, έντονες αυξομειώσεις της θερμοκρασίας, υγρασία, σκόνη, απευθείας έκθεση στην ηλιακή ακτινοβολία και από πηγές θερμότητας.
- Αποσυνδέστε άμεσα το βύσμα από την πρίζα παροχής ηλεκτρικού ρεύματος μετά από κάθε χρήση ή πριν την εκτέλεση εργασιών καθαρισμού.
- Στην περίπτωση που μία οποιαδήποτε ηλεκτρική συσκευή πέσει σε νερό, δεν πρέπει να την πιάσετε αλλά να την αποσυνδέσετε από την πρίζα παροχής ηλεκτρικού ρεύματος.

- ⚠ Προσοχή! ΜΗΝ προσπαθείτε επ' ουδενί λόγω να παρέμβετε στο ηλεκτρικό καλώδιο. Στην περίπτωση φθοράς του καλώδιου απευθυνθείτε στον αντιπρόσωπό σας.
- Ξετυλίξτε το καλώδιο καθ' όλο το μήκος του και κρατήστε το μακριά από πηγές θερμότητας.
- ⚠ Μην χρησιμοποιείτε προσαρμογείς για τάσεις τροφοδοσίας διαφορετικές από εκείνες που φέρει η ετικέτα τεχνικών χαρακτηριστικών που βρίσκεται κάτω από τη συσκευή.
- Η συσκευή δεν προστατεύεται με εξωτερικό περίβλημα προστασίας από υγρά.
- ⚠ ΜΗΝ ακουμπάτε την μπάρα σφράγισης όταν η συσκευή είναι ενεργοποιημένη: κίνδυνος καψίματος.
- ⚠ ΜΗΝ βυθίζετε τη συσκευή σε νερό ή άλλου είδους υγρά.
- ⚠ ΜΗ χρησιμοποιείτε τη συσκευή σε εξωτερικό χώρο.

⚠ ΠΡΟΣΟΧΗ! ΠΡΙΝ ΠΡΟΧΩΡΗΣΤΕ ΣΤΗ ΧΡΗΣΗ ΤΗΣ ΠΑΡΟΥΣΑΣ ΣΥΣΚΕΥΗΣ

- Σε ακραίες συνθήκες χρήσης (τάση 10% επιπλέον από την ονομαστική τάση και θερμοκρασία γύρω στους 40 °C) η εντατική χρήση της συσκευής μπορεί να προκαλέσει την παρέμβαση των αυτόματων διατάξεων θερμικής προστασίας. Σε αυτή την περίπτωση θα πρέπει να περιμένετε έως ότου η συσκευή κρυώσει προκειμένου να μπορέσετε να την επαναχρησιμοποιήσετε.
- ⚠ **Μην εκτελείτε διαδοχικούς κύκλους σε κενό αέρος, διότι μπορεί να παρέμβουν τα αυτόματα συστήματα θερμικής προστασίας της συσκευής (συστάται να περιμένετε τουλάχιστον 60 δευτερόλεπτα μεταξύ δύο συγκολλήσεων).**
- Συνιστάται να χρησιμοποιείτε γκαοφρέ σακούλες κενού αέρος της LAICA ή αντίστοιχης ποιότητας. Προσοχή: όταν χρησιμοποιείτε μη κατάλληλες σακούλες δεν εξασφαλίζεται το βέλτιστο κενό αέρος.
- ⚠ ΜΗΝ αποθηκεύετε το μηχανήμα κενού αέρος έχοντας ασφαλισμένους τους μοχλούς σταθεροποίησης.
- Συνιστάται να αφήνετε απόσταση περίπου 8/10 εκ. ανάμεσα στην άκρη του προϊόντος που θα τοποθετήσετε σε κενό αέρος και στο άνοιγμα της σακούλας.
- Η παρούσα συσκευή δεν ενδείκνυται για επαγγελματική χρήση, αλλά μόνο για οικιακή χρήση.

ΠΕΡΙΓΡΑΦΗ ΤΟΥ ΠΡΟΪΟΝΤΟΣ (δείτε εικ.1)

1. Καπάκι
2. Πλήκτρο "Automatic / STOP"
3. Πλήκτρο "SET" (Standard – Strong)
4. Πλήκτρο "Seal"
5. Πλήκτρο "Canister"

6. Φωτεινές λυχνίες
7. Κουμπιά ανοίγματος καπακιού
8. Μοχλοί σταθεροποίησης
9. Ράβδος σφράγισης
10. Θάλαμος αναρρόφησης και συλλογής υγρών
11. Οπή αναρρόφησης
12. Στεγανοδακτύλιο
13. Φλάντζα σφράγισης
14. Σωλήνας δοχείων

ΠΕΡΙΓΡΑΦΗ ΣΤΟΙΧΕΙΩΝ ΚΑΙ ΛΕΙΤΟΥΡΓΙΕΣ

1. **Καπάκι:** δημιουργεί το ερμητικό κλείσιμο που είναι απαραίτητο για τη δημιουργία του κενού στο σακούλακι.
2. **Πλήκτρο "Automatic / STOP":**
 - ενεργοποιεί τον αυτόματο κύκλο αναρρόφησης και σφράγισης.
 - μπλοκάρει τη λειτουργία που είχε επιλεγεί προηγουμένως
3. **Πλήκτρο "SET":** επιτρέπει την επιλογή του χρόνου σφράγισης ανάλογα με την τροφή που θέλετε να συσκευάσετε:
 - "Standard" για ξηρά τρόφιμα όπως ψωμί, ζυμαρικά, μπισκότα και παρόμοια που χρειάζονται σύντομο χρόνο σφράγισης,
 - "Strong" για τρόφιμα με υγρασία που περιέχουν υγρά και υγρασία, όπως φρούτα, λαχανικά, αλλαντικά και κρέατα που χρειάζονται περισσότερο χρόνο σφράγισης.
4. **Πλήκτρο "Seal":**
 - η συσκευή εκτελεί μόνο τη σφράγιση.
 - Κατά τη διάρκεια του αυτόματου κύκλου μπλοκάρει την αναρρόφηση του αέρα και το σακούλακι σφραγίζεται αυτόματα.
5. **Πλήκτρο "Canister":** ενεργοποιεί τον κύκλο κενού αέρος για τα δοχεία (δεν περιλαμβάνονται στον εξοπλισμό).
6. **Φωτεινές λυχνίες:** φωτεινές ενδείξεις που δείχνουν την κατάσταση προόδου της επιλεγμένης διαδικασίας.
7. **Κουμπιά ανοίγματος καπακιού:** απασφαλίζουν το καπάκι.
8. **Μοχλοί σταθεροποίησης:** ασφαλίζουν το καπάκι στη βάση του μηχανήματος.
9. **Ράβδος σφράγισης:** εκτελεί τη σφράγιση.
10. **Θάλαμος αναρρόφησης και συλλογής υγρών:** χώρος στον οποίο τοποθετείται το ανοιχτό άκρο της σακούλας ώστε να γίνει η αναρρόφηση του αέρα και η απαλοιφή τυχόν περισσίων υγρών.
11. **Οπή αναρρόφησης:**
 - αναρροφά τον αέρα για τη δημιουργία του κενού.

- συνδέει το μηχανήμα με τα δοχεία μέσω του σωλήνα που παρέχεται
- 12. Στεγανοδακτύλιοι:** δημιουργούν το καλύτερο δυνατό κλείσιμο στον θάλαμο αναρρόφησης ώστε να μπορεί να εκτελεστεί το κενό στα σασκούλκια.
- 13. Φλάντζα σφράγισης:** εξασφαλίζει την προσκόλληση της σασκούλας στη ράβδο σφράγισης.

ΤΕΧΝΙΚΑ ΣΤΟΙΧΕΙΑ

- Τάση: AC 220-240V 50-60Hz
- Κατανάλωση: 125W
- Περιβαλλοντικές συνθήκες λειτουργίας: +10°C +40°C, σχετική υγρασία ≤RH 85%
- Περιβαλλοντικές συνθήκες συντήρησης: +10°C +50°C, σχετική υγρασία ≤RH 85%
- ΜΕΓΙΣΤΟ πλάτος σασκούλας: 300 mm



Το ρολό που παρέχεται προορίζεται για τρόφιμα.

ΟΔΗΓΙΕΣ ΧΡΗΣΗΣ

ΠΡΟΕΤΟΙΜΑΣΙΑ

- Πριν από κάθε χρήση καθαρίστε επιμελώς τη συσκευή σύμφωνα με την περιγραφή στην παράγραφο «συντήρηση».
- Τοποθετήστε τη συσκευή πάνω σε επίπεδη και σκληρή επιφάνεια φροντίζοντας η περιοχή εργασίας μπροστά από τη συσκευή να μην έχει εμπόδια και να είναι αρκετά ευρύχωρη ώστε να μπορούν να στηριχτούν τα σασκούλκια με τα τρόφιμα προς συσκευασία.
- Συνδέστε τη συσκευή σε μια πρίζα ρεύματος και επαληθεύστε ότι η φωτεινή λυχνία του πλήκτρου “SET” ανάβει.
- Εισάγετε ομοίομορφα το τρόφιμο προς συντήρηση μέσα στο σασκούλκι. Βεβαιωθείτε ότι το μήκος της σασκούλας είναι περίπου 8 εκ. μεγαλύτερο από το τρόφιμο προς συντήρηση.
- Ανασηκώστε το καπάκι.



Μπορείτε να επιλέξετε το χρόνο σφράγισης της συσκευής βάσει του τροφίμου προς συσκευασία (δείτε παράγραφο «Περιγραφή λειτουργιών»). Το μηχανήμα ρυθμίζεται αυτόματα στη λειτουργία “SET - Standard”. Μόλις αλλάξει η επιλογή του χρόνου σφράγισης, αυτή παραμένει αποθηκευμένη έως ότου η συσκευή αποσυνδεθεί από την πρίζα ρεύματος.

ΧΡΗΣΗ ΜΕ ΣΑΚΟΥΛΕΣ

1. Τοποθετήστε το ανοιχτό άκρο της σασκούλας στο εσωτερικό του θαλάμου αναρρόφησης όπως φαίνεται στην εικόνα 2. Τοποθετήστε τη σασκούλα, η οποία έχει μόνο μία πλευρά γκοφρέ, με τη λεία πλευρά στραμμένη προς τα πάνω. Βεβαιωθείτε ότι το εσωτερικό της

σασκούλας -στο σημείο όπου θα πραγματοποιηθεί η σφράγιση- είναι καθαρό κι ότι δεν περιέχει υπολείμματα τροφής. Η σασκούλα θα πρέπει να απλωθεί καλά και να μην είναι τσαλακωμένη.

2. Κατεβάστε το καπάκι και πιέστε το καλά και με τα δύο χέρια ασφαλίζοντας τους δύο μοχλούς σταθεροποίησης στη βάση της συσκευής μέχρι να ακουστεί ένα «κλικ».
3. Πατήστε το πλήκτρο “ Automatic / STOP” για να ξεκινήσει η αυτόματη διαδικασία αναρρόφησης και σφράγισης. Κατά τη διάρκεια της λειτουργίας του μηχανήματος η φωτεινή λυχνία του πλήκτρου “Automatic / STOP” ανάβει, ενώ κατά τη διάρκεια του σταδίου σφράγισης η λυχνία αυτή αναβοσβήνει.
4. Περιμένετε έως ότου η φωτεινή λυχνία του πλήκτρου “Automatic / STOP” σβήσει, πατήστε τα δύο κουμπιά που ανοίγουν το καπάκι και σηκώστε το.
5. Ελέγξτε την ποιότητα της σφράγισης της σασκούλας κι έπειτα τοποθετήστε την στο ψυγείο, στην κατάψυξη ή σε άλλο χώρο αποθήκευσης.

ΧΡΗΣΗ ΜΕ ΡΟΛΑ

Το ρολό σας επιτρέπει να ετοιμάσετε σασκούλες με το επιθυμητό μήκος, κατάλληλες για το τρόφιμο προς συντήρηση.

1. Επιλέξτε το μήκος της σασκούλας λαμβάνοντας υπόψη το μήκος του τροφίμου που πρόκειται να συσκευάσετε, προσθέτοντας τουλάχιστον 8 εκ.
2. Κόψτε το ρολό στο επιθυμητό μέγεθος χρησιμοποιώντας κοφτερό ψαλίδι.
3. Τοποθετήστε το ένα από τα δύο ανοιχτά άκρα της σασκούλας στη ράβδο σφράγισης. Στα ρολά που διαθέτουν μόνο μία γκοφρέ πλευρά, τοποθετήστε τη λεία πλευρά στραμμένη προς τα πάνω.
4. Βεβαιωθείτε ότι η σασκούλα έχει απλωθεί καλά κι ότι είναι καθαρή και ατσαλάκωτη.
5. Κατεβάστε το καπάκι και πιέστε το καλά και με τα δύο χέρια ασφαλίζοντας τους δύο μοχλούς σταθεροποίησης στη βάση της συσκευής μέχρι να ακουστεί ένα «κλικ».
6. Πατήστε το πλήκτρο “Seal” για να ξεκινήσει η σφράγιση: η φωτεινή λυχνία ανάβει. Κατά τη διάρκεια της σφράγισης το μηχανήμα αναρροφά τον αέρα για μερικά δευτερόλεπτα. Μόλις η φωτεινή λυχνία σβήσει, σημαίνει ότι η σφράγιση έχει ολοκληρωθεί.
7. Πατήστε τα δύο κουμπιά που ανοίγουν το καπάκι και σηκώστε το. Επιβεβαιώστε τη σφράγιση της σασκούλας.
8. Προχωρήστε σύμφωνα με την περιγραφή της παραγράφου «ΧΡΗΣΗ ΜΕ ΣΑΚΟΥΛΕΣ».

ΜΕΡΙΚΟ ΚΕΝΟ

Η πλήρης αναρρόφηση του αέρα με τον αυτόματο τρόπο λειτουργίας έχει την τάση να συνθλίβει τα πιο ευαίσθητα και εύθραυστα τρόφιμα (όπως φράουλες, φρούτα του δάσους, κριτσίνια, λαχανικά, κλπ) καταστρέφοντάς τα. Σε αυτή την περίπτωση, μπορείτε να χρησιμοποιήσετε το χειροκίνητο κενό αέρος, δηλαδή τη διακοπή της αναρρόφησης του

αέρα τη στιγμή που εσείς θεωρείτε πιο κατάλληλη.

1. Τοποθετήστε τη σασκούλα και ασφαλίστε το καπάκι στο μηχανήμα σύμφωνα με την περιγραφή των σημείων 1 και 2 στην παράγραφο «Χρήση με σασκούλες».
2. Πατήστε το πλήκτρο “Automatic / STOP” για να ξεκινήσει η αναρρόφηση του αέρα. Παρατηρήστε προσεκτικά την αναρρόφηση του αέρα από το σασκούλκι και όταν πιστεύετε ότι είναι η κατάλληλη στιγμή διακόψτε τη διαδικασία κενού αέρος πατώντας το πλήκτρο “Seal”.
3. Περιμένετε έως ότου η φωτεινή λυχνία του πλήκτρου “ Seal” σβήσει, πατήστε τα δύο κουμπιά που ανοίγουν το καπάκι και σηκώστε το.
4. Επιβεβαιώστε τη σφράγιση της σασκούλας.

ΧΡΗΣΗ ΜΕ ΔΟΧΕΙΑ (δεν περιλαμβάνονται στον εξοπλισμό)

Χρησιμοποιήστε αποκλειστικά δοχεία Laica με κωδικούς VT3304 και VT3305.

Πριν από κάθε χρήση βεβαιωθείτε ότι το καπάκι, το δοχείο και η φλάντζα του δοχείου είναι εντελώς καθαρά και στεγνά.

1. Γεμίστε το δοχείο έως 2 εκ. το μέγιστο κάτω από το χείλος.
2. Τοποθετήστε το καπάκι και, μόνο για το μοντέλο VT3304, περιστρέψτε τη βαλβίδα εξαέρωσης του καπακιού στη θέση “- SEAL”.
3. Συνδέστε τον σύνδεσμο Β του σωλήνα στην οπή αναρρόφησης του μηχανήματος και εισάγετε τον σύνδεσμο Α μέσα στη βαλβίδα εξαέρωσης του καπακιού του δοχείου στο οποίο θα δημιουργηθεί το κενό αέρος.
4. Πατήστε το πλήκτρο “Canister” για να ξεκινήσει η αυτόματη διαδικασία αναρρόφησης: η φωτεινή λυχνία του πλήκτρου ανάβει. Περιμένετε την αυτόματη απενεργοποίηση.
5. Αφαιρέστε τον σωλήνα από το δοχείο και από το μηχανήμα και αποθηκεύστε το δοχείο στο ψυγείο, στον καταψύκτη ή στο ντουλάπι.

ΚΕΝΟ ΑΕΡΟΣ ΓΙΑ ΥΓΡΑ

Για να τοποθετήσετε υγρά σε κενό αέρος θα πρέπει προηγουμένως να τα καταψύξετε. Τοποθετήστε την υγρή τροφή σε ένα κατάλληλο δοχείο και βάλτε το στην κατάψυξη για περίπου 12-18 ώρες. Στη συνέχεια βγάλτε την τροφή από το δοχείο και τοποθετήστε την σε μια σασκούλα κενού αέρος. Αφαιρέστε τον αέρα και σφραγίστε τη σασκούλα σύμφωνα με την περιγραφή της παραγράφου «Οδηγίες χρήσης – χρήση με σασκούλες». Τέλος, ξαναβάλτε τη σασκούλα στην κατάψυξη.

ΣΥΝΤΗΡΗΣΗ

- Πλύνετε καλά τα χέρια σας προτού προχωρήσετε στις ενέργειες καθαρισμού της συσκευής.
- Πριν και μετά από τη χρήση καθαρίστε τη συσκευή με ένα στεγνό ή ελαφρώς υγρό πανί

προσέχοντας να μην εισχωρήσουν υγρά στο εσωτερικό της συσκευής.

- Μετά από κάθε χρήση αφαιρέστε κάθε ίχνος νάλιν (σασκούλας) από τη ράβδο σφράγισης χρησιμοποιώντας ένα μαλακό πανί, φροντίζοντας να μην προκαλέσετε ζημιά σε αυτή. **Η ράβδος σφράγισης θα πρέπει να καθαρίζεται αφού πρώτα έχει κρυώσει.**
- Μετά από κάθε χρήση καθαρίστε προσεκτικά το θάλαμο αναρρόφησης και συλλογής υγρών με ένα υγρό πανί για να αφαιρέσετε κάθε ίχνος υγρού.
- Μη χρησιμοποιείτε ποτέ χημικά ή διαβρωτικά προϊόντα.
- Αποθηκεύστε τη συσκευή σε δροσερό και στεγνό περιβάλλον.
- ☉ **Μην αποθηκεύετε τη συσκευή με τους μοχλούς σταθεροποίησης ασφαλισμένους στη βάση της για την αποφυγή παραμόρφωσης της φλάντζας σφράγισης και των στεγανοδακτύλων.**

ΔΙΑΘΕΣΙΜΑ ΑΝΤΑΛΛΑΚΤΙΚΑ

- στεγανοδακτύλιο και φλάντζα σφράγισης: κωδ. AH1041.
- σωλήνας για δοχεία: κωδ. AH1042.

ΠΡΟΒΛΗΜΑΤΑ ΚΑΙ ΛΥΣΕΙΣ

Πρόβλημα	Πιθανή αιτία	Πιθανή αιτία
Η συσκευή δεν λειτουργεί.	Το βύσμα δεν έχει συνδεθεί στην πρίζα. Ενεργοποιήθηκε το θερμικό προστασίας.	Βάλτε το βύσμα σε μια πρίζα. Αφήστε τη συσκευή να κρυώσει για τουλάχιστον 30 λεπτά και ενεργοποιήστε την ξανά.
Η συσκευή δεν εκτελεί πλήρες κενό αέρος στη σασκούλα.	Η σασκούλα ενδέχεται να έχει τρυπήσει. Η σασκούλα δεν έχει τοποθετηθεί σωστά στο εσωτερικό του θαλάμου αναρρόφησης και συλλογής υγρών.	Ελέγξτε την ακεραιότητα της σασκούλας ή αντικαταστήστε την με μια νέα. Τοποθετήστε τη σασκούλα σύμφωνα με την περιγραφή στο κεφάλαιο «Οδηγίες χρήσης – χρήση με σασκούλες».
	Η ράβδος σφράγισης μπορεί να έχει υπερθερμανθεί: αυτό συμβαίνει όταν εκτελούνται πολλές διαδοχικές σφραγίσεις μέσα σε πολύ σύντομο διάστημα.	Περιμένετε μερικά λεπτά έως ότου η ράβδος σφράγισης κρυώσει. Μεταξύ της μιας σφράγισης και της επόμενης συνιστάται να περιμένετε τουλάχιστον 60 δευτερόλεπτα.

Πρόβλημα	Πιθανή αιτία	Πιθανή αιτία
Η σακούλα δεν διατηρεί το κενό αέρος ύστερα από τη σφράγιση.	Η σακούλα ενδέχεται να έχει τρυπήσει. Το χείλος της σακούλας δεν είναι εντελώς καθαρό.	Ελέγξτε την ακεραιότητα της σακούλας ή αντικαταστήστε την με μια νέα. Ελέγξτε ότι κατά μήκος της σφράγισης δεν υπάρχουν υπολείμματα από ψιχουλα, λίπη, κλπ. Ανοίξτε εκ νέου τη σακούλα και ξαναδοκιμάστε να εκτελέσετε τη σφράγιση.
Η σακούλα διπλώνεται και δεν σφραγίζεται σωστά	Η ζώνη σφράγισης της σακούλας είναι βρώμικη ή δεν έχει απλωθεί καλά.	Βεβαιωθείτε ότι το εσωτερικό της σακούλας είναι καθαρό και ότι αυτή είναι καλά απλωμένη.

ΔΙΑΔΙΚΑΣΙΑ ΑΠΟΡΡΙΨΗΣ

 Το σύμβολο που βρίσκεται στο κάτω μέρος της συσκευής υποδεικνύει την ξεχωριστή αποκομιδή των ηλεκτρικών και ηλεκτρονικών μηχανημάτων (**Dir. 2012/19/Eu-WEEE**). Στο τέλος της ωφέλιμης ζωής της συσκευής, μην την πετάξετε ως δημόσιο στερεό μεικτό απόρριμμα, αλλά πετάξτε τη στο ειδικό κέντρο αποκομιδής που βρίσκεται στην περιοχή σας ή επιστρέψτε την στον αντιπρόσωπο κατά την αγορά μιας καινούριας συσκευής ίδιου τύπου και με τις ίδιες λειτουργίες. Αν η συσκευή προς διάθεση είναι διαστάσεων μικρότερων των 25 εκ. μπορείτε να το παραδώσετε σε ένα σημείο πώλησης με διαστάσεις άνω των 400 τμ. Χωρίς υποχρέωση αγοράς νέας παρόμοιας διάταξης. Αυτή η διαδικασία της ξεχωριστής αποκομιδής των ηλεκτρικών και ηλεκτρονικών μηχανημάτων γίνεται με την προοπτική μιας κοινής περιβαλλοντικής πολιτικής με σκοπό την προστασία, τη φροντίδα και τη βελτίωση της ποιότητας του περιβάλλοντος και για την αποφυγή πιθανών επενεργειών στην υγεία των ανθρώπων που θα προκαλούνται από την παρουσία επικίνδυνων ουσιών στα μηχανήματα αυτά ή από μια εσφαλμένη χρήση αυτών ή μερών τους. Προσοχή! Η μη σωστή απόρριψη των ηλεκτρικών και ηλεκτρονικών μηχανημάτων μπορεί να επιφέρει κυρώσεις.

CE Αυτό το προϊόν ενδείκνυται για οικιακή χρήση. Η συμμόρφωση, που τεκμηριώνεται από το σήμα της ΕΕ πάνω στη συσκευή, έχει σχέση με την οδηγία 2014/30/Eu της για την ηλεκτρομαγνητική συμβατότητα και την οδηγία 2014/35/Eu της αναφορικά με το ηλεκτρικό υλικό που προορίζεται να χρησιμοποιηθεί εντός ορισμένων ορίων τάσεως. Αυτό το προϊόν είναι ένα ηλεκτρονικό

εργαλείο και έχει ελεγχθεί έτσι ώστε να εξασφαλίζεται, με το τωρινό επίπεδο των τεχνικών γνώσεων, τόσο το ότι δε θα παρεμποδίζει άλλα μηχανήματα που βρίσκονται κοντά (ηλεκτρομαγνητική συμβατότητα) όσο και το ότι θα είναι ασφαλές αν χρησιμοποιείται σύμφωνα με τις ενδείξεις που αναφέρονται στις οδηγίες χρήσης. Σε περίπτωση που η συσκευή έχει μη αναμενόμενη συμπεριφορά, σταματήστε τη χρήση της και, αν είναι απαραίτητο, επικοινωνήστε κατευθείαν με τον κατασκευαστή.

ΕΓΓΥΗΣΗ

Η παρούσα συσκευή έχει εγγύηση 2 ετών από την ημερομηνία της αγοράς που πρέπει να τεκμηριώνεται με **σφραγίδα ή υπογραφή του αντιπροσώπου και με την απόδειξη πληρωμής που θα φροντίσετε να έχετε συνημμένη εδώ**. Η περίοδος αυτή είναι σύμφωνη με την ισχύουσα νομοθεσία και ισχύει μόνο σε περίπτωση ιδιώτη καταναλωτή. Τα προϊόντα Laica έχουν σχεδιαστεί για οικιακή χρήση και δεν επιτρέπεται η χρήση τους σε καταστήματα. Η εγγύηση καλύπτει μόνο ελαττώματα κατασκευής και δεν ισχύει όταν οι βλάβες έχουν προκληθεί από τυχαίο γεγονός, εσφαλμένη χρήση, αμέλεια ή ακατάλληλη χρήση του προϊόντος. Να χρησιμοποιείτε μόνο τα εξαρτήματα που παρέχονται. Η χρήση διαφορετικών εξαρτημάτων μπορεί να επιφέρει ακύρωση της εγγύησης. Μην ανοίγετε τη συσκευή για κανένα λόγο. Αν ανοίξετε ή σκαλίσετε τη συσκευή, η εγγύηση ακυρώνεται οριστικά. Η εγγύηση δεν ισχύει για μέρη που υφίστανται φθορά λόγω χρήσης και για μπαταρίες που παρέχονται μαζί με τη συσκευή. Όταν περάσουν 2 χρόνια από την αγορά, η εγγύηση ακυρώνεται. Σε αυτή την περίπτωση οι επεμβάσεις τεχνικής βοήθειας γίνονται με πληρωμή. Μπορείτε να ζητήσετε πληροφορίες για επεμβάσεις τεχνικής βοήθειας, είτε είναι μέσα στην εγγύηση είτε γίνονται με πληρωμή, επικοινωνώντας με το info@laica.com. Δεν χρειάζεται καμία συμβολή για επισκευές και αντικαταστάσεις προϊόντων που εμπίπτουν στους όρους της εγγύησης. Σε περίπτωση βλάβης απευθυνθείτε στον αντιπρόσωπο. ΜΗΝ αποστείλετε κατευθείαν στη LAICA. Όλες οι επεμβάσεις εντός της εγγύησης (όπου συμπεριλαμβάνονται και η αντικατάσταση του προϊόντος ή ενός εξαρτήματός του) δε θα παρατείνουν τη διάρκεια της περιόδου της αρχικής εγγύησης του προϊόντος που αντικαταστάθηκε. Η κατασκευαστική εταιρεία απορρίπτει κάθε ευθύνη για τυχόν βλάβες που μπορεί, άμεσα ή έμμεσα, να προκληθούν σε άτομα, αντικείμενα ή κατοικίδια ζώα εξαιτίας της μη τήρησης όλων των προδιαγραφών που υποδεικνύονται στο ειδικό φυλλάδιο οδηγιών και που αφορούν, ειδικά, τις προειδοποιήσεις σχετικά με την εγκατάσταση, τη χρήση και τη συντήρηση της συσκευής. Η επείριση Laica, εφόσον ασχολείται συνεχώς με τη βελτίωση των προϊόντων της, διατηρεί το δικαίωμα να τροποποιήσει χωρίς καμία προειδοποίηση καθ' ολοκλήρεια ή εν μέρη τα προϊόντα της σε σχέση με τις ανάγκες παραγωγής, χωρίς αυτό να συνεπάγεται ευθύνη εκ μέρους της επιχείρησης ή των αντιπροσώπων της.

 **MAȘINĂ DE VIDAT - INSTRUCȚIUNI ȘI GARANȚIE**

Stimate client, societatea Laica vă mulțumește pentru că ați ales acest produs, realizat conform unor criterii de fiabilitate și calitate, pentru deplina satisfacție a clienților noștri.

IMPORTANT CITIȚI CU ATENȚIE ÎNAINTE DE A UTILIZA PRODUSUL PĂSTRAȚI INSTRUCȚIUNILE PENTRU A LE PUTEA CONSULTA PE VIITOR

Manualul de instrucțiuni reprezintă o parte integrantă a produsului și trebuie păstrat pe toată perioada de utilizare a acestuia. În cazul în care aparatul este cedat unui nou proprietar, predați-i acestuia și întreaga documentație aferentă. Pentru o utilizare sigură și corectă a produsului, utilizatorul are obligația de a citi cu atenție instrucțiunile și avertismentele din cuprinsul manualului, deoarece acestea reprezintă informații importante cu privire la siguranța, instrucțiuni de utilizare și întreținere. În cazul pierderii manualului de instrucțiuni, sau dacă doriți să obțineți informații suplimentare sau explicații, contactați societatea noastră, la adresa de mai jos: Laica S.p.A. Viale del Lavoro, 10 - 36048 Barbarano Mossano (VI) - Italy - Tel. +39 0444.795314 - info@laica.com - www.laica.it

CUPRINS

LEGENDĂ SIMBOLURI	pagina 39
AVERTISMENTE DE SIGURANȚĂ	pagina 39
DESCRIEREA PRODUSULUI	pagina 40
INSTRUCȚIUNI DE UTILIZARE	pagina 41
ÎNȚEȚINERE	pagina 42
PROBLEME ȘI SOLUȚII	pagina 42
PROCEDURI DE DEPOZITARE	pagina 43
GARANȚIE	pagina 43

LEGENDĂ SIMBOLURI

-  Avertisment
-  Interzis
-  Pentru alimente

AVERTISMENTE DE SIGURANȚĂ

- Înainte de a utiliza produsul, verificați ca aparatul să fie intact, fără defectuni vizibile. Dacă aveți dubii, nu utilizați aparatul și contactați vânzătorul de la care l-ați cumpărat.
- ⊗ Nu lăsați ambalajul din plastic la îndemâna copiilor: pericol de sufocare.
- Înainte de conectarea aparatului, asigurați-vă că datele tensiunii de rețea înscrise pe plăcuța de pe spatele produsului corespund rețelei electrice utilizate.
- Acest aparat este destinat exclusiv utilizării în scopul pentru care a fost proiectat și în modul indicat în instrucțiunile de utilizare. Orice altă utilizare se va considera improprie și așadar periculoasă. Producătorul nu își asumă responsabilitatea pentru eventualele daune provocate de utilizarea necorespunzătoare sau greșită a aparatului.
- Acest aparat poate fi utilizat de către copii cu vârstă de 14 ani sau mai mari.
- Utilizarea și întreținerea acestui aparat pot fi efectuate de către persoane cu capacități fizice, senzoriale și mentale reduse sau de către persoane fără experiență doar sub stricta supraveghere a unui adult. Nu lăsați copiii să se joace cu aparatul.
- ⊗ NU lăsați niciodată aparatul să funcționeze fără să fie supravegheat; opriți-l și deconectați-l de la rețeaua electrică după utilizare.
- În caz de defectiune și/sau funcționare necorespunzătoare, opriți aparatul fără a încerca să îl reparați. Pentru reparații, adresați-vă întotdeauna vânzătorului aparatului.
- ⊗ NU conectați sau deconectați aparatul și NU îl utilizați cu mâinile ude sau umede.
- ⊗ NU trageți cablul de alimentare sau aparatul pentru a scoate ștecherul din priză.
- Manipulați aparatul cu grijă, protejați-l de loviturii, variații extreme de temperatură, umiditate, praf, lumina directă a soarelui sau surse de căldură.
- Scoateți ștecherul din priză imediat după utilizare și întotdeauna înainte de a-l curăța.
- În cazul în care un aparat electric cade în apă, nu încercați să îl scoateți ci decuplați imediat ștecherul din priză de curent.
- ⊗ Atenție! NU interveniți sub nicio formă asupra cablului electric. În caz de deteriorări, contactați vânzătorul aparatului.
- Desfășurați cablul pe toată lungimea, și țineți-l departe de căldură.
- ⊗ Nu folosiți niciodată adaptoare pentru tensiuni de alimentare diferite de cea

specificată pe plăcuța cu datele tehnice aplicată pe spatele aparatului.

- Carcasa aparatului nu este prevăzută cu protecție împotriva penetrării lichidelor.
- ⊗ NU atingeți bara de sigilare când aparatul este în funcțiune: pericol de arsuri.
- ⊗ NU introduceți niciodată aparatul în apă sau alte lichide.
- ⊗ NU folosiți aparatul în aer liber.

ATENȚIE! ÎNAINTE DE A UTILIZA ACEST APARAT

- În condiții de utilizare extreme (tensiune cu 10% mai mare decât tensiunea nominală și temperatură în jur de 40°C), utilizarea intensivă a aparatului se poate solda cu declanșarea dispozitivelor automate de protecție termică. În astfel de situații, va trebui să așteptați până când aparatul s-a răcit, înainte de a-l refolosi.
- ⊗ **Nu efectuați ciclurile de vidare unul după altul, deoarece se pot declanșa sistemele automate de protecție termică a aparatului (se recomandă să așteptați cel puțin 60 de secunde, între o sigilare și următoarea).**
- Se recomandă utilizarea de punji pentru vidat gofrate marca LAICA, sau utilizarea unor produse de calitate similară. Atenție: utilizarea unor punji neadecvate nu asigură o vidare perfectă.
- ⊗ NU depozitați mașina de vidat cu clapetele de blocare cuplate.
- Vă recomandăm să lăsați o distanță de aproximativ 8/10 cm între locul unde se termină produsul ambalat în vid și deschiderea pungii.
- Acest aparat nu este indicat pentru uz profesional, ci doar pentru uz domestic.

DESCRIEREA PRODUSULUI (Vezi fig. 1)

1. Capac
2. Tasta „Automatic / STOP”
3. Tasta „SET” (Standard – Strong)
4. Tasta „Seal”
5. Tasta „Canister”
6. Indicatoare luminoase
7. Butoane de deschidere a capacului
8. Clapete de blocare
9. Bară de sigilare

10. Cameră de aspirație și colectare a lichidelor
11. Orificiu de aspirație
12. Garnituri de etanșare
13. Garnitură de sigilare
14. Tub pentru recipiente

DESCRIERE COMPONENTE ȘI FUNCȚII

1. **Capac:** asigură etanșeitatea necesară pentru vidarea pungii.
2. **Tasta „Automatic / STOP”:**
 - activează ciclul automat de aspirare și sigilare.
 - blochează funcția selectată în prealabil
3. **Tasta „SET”:** vă permite să selectați timpul de sigilare în funcție de alimentele pe care le ambalați:
 - „Standard” pentru alimentele uscate, cum ar fi pâinea, pastele, biscuiții și alte asemenea, care necesită un timp scurt de sigilare;
 - „Strong” pentru alimentele umede care conțin lichide și umiditate, cum ar fi fructe, legume, salam și carne care necesită sigilare mai mult timp.
4. **Tasta „Seal”:**
 - aparatul efectuează numai sigilarea;
 - în timpul ciclului automat, blochează aspirarea aerului, iar punga este sigilată automat.
5. **Tasta „Canister”:** activează ciclul de vidare al recipientelor (nu sunt incluse).
6. **Indicatoare luminoase:** indicatoare luminoase care indică progresul procesului selectat.
7. **Butoane de deschidere a capacului:** desfac capacul.
8. **Clapete de blocare:** permit prinderea capacului de baza mașinii.
9. **Bară de sigilare:** efectuează sigilarea.
10. **Camera de aspirație și colectorul de lichide:** zona în care capătul deschis al pungii este poziționat pentru a permite aspirarea aerului și eliminarea eventualelor lichide în exces.
11. **Gaură de aspirație:**
 - aspiră aerul pentru a crea vidul;
 - conectează mașina la recipiente, utilizând tubul din dotare
12. **Garnituri de etanșare:** acestea asigură o etanșeitate optimă în camera de aspirație pentru a putea vida pungile.
13. **Garnitura de sigilare:** garantează aderența pungii pe bara de sigilare.

DATE TEHNICE

- Voltaj: AC 220-240V 50-60Hz
- Absorbție electrică: 125W
- Condiții ale mediului de utilizare: +10°C +40°C; umiditate relativă ≤RH 85%
- Condiții ale mediului de depozitare: +10°C +50°C; umiditate relativă ≤RH 85%
- Lățime MAX punji: 300 mm



Rola furnizată este pentru produse alimentare.

INSTRUCȚIUNI DE UTILIZARE

PREGĂTIRE

- Înainte de fiecare utilizare, curățați cu atenție aparatul conform descrierii din paragraful „Întreținere”.
- Poziționați aparatul pe o suprafață plană și rigidă, având grijă să lăsați zona de lucru din fața dispozitivului fără obstacole și suficient de largă pentru a permite așezarea pungilor cu alimente care trebuie ambalate.
- Conectați aparatul la o priză de alimentare electrică și verificați dacă indicatorul luminos al tastei „SET” este aprins.
- Introduceți în pungă, în mod omogen, alimentele care trebuie conservate. Verificați ca lungimea pungii să fie cu 8 cm mai mare decât alimentele ce trebuie ambalate.
- Ridicați capacul.



Puteți să selectați timpul de sigilare al aparatului în funcție de alimentele care sunt ambalate (consultați paragraful „Descrierea funcțiilor”). Mașina este setată automat pe funcția „SET - Standard”. Odată ce s-a schimbat selecția timpului de sigilare, acesta rămâne memorat până când aparatul este scos din priză.

UTILIZAREA CU PUNGI

1. Așezați capătul deschis al pungii în interiorul camerei de aspirare astfel cum este indicat în figura 2. Așezați punga, care are o singură latură în relief, cu partea netedă în sus. Asigurați-vă că partea interioară a pungii, în punctul unde aceasta va fi sigilată, este curată și fără niciun fel de resturi de alimente. Punga trebuie să fie bine întinsă, fără cute.
2. Coborâți capacul și apăsați-l ferm cu ambele mâini, agățând cele două clapete de blocare de la baza aparatului până când auziți un „clic”.

3. Apăsați tasta „Automatic / STOP” pentru a iniția procesul automat de aspirare și sigilare. Când mașina funcționează, indicatorul luminos al tastei „Automatic / STOP” se aprinde, iar în faza de sigilare, acest indicator clipește.
4. Așteptați până când indicatorul luminos al tastei „Automatic / STOP” se stinge, apăsați cele două butoane de deschidere ale capacului și ridicați-l.
5. Verificați dacă punga a fost sigilată și introduceți-o în frigider, congelator sau în câmară.

UTILIZAREA CU ROLE

Rola permite pregătirea pungilor de lungimea dorită, adecvate alimentelor ce trebuie conservate.

1. Stabiliți lungimea pungii luând în considerare lungimea alimentelor ce trebuie conservate, adăugând minim 8 cm.
2. Tăiați rola la mărimea dorită, cu o foarfecă cu lame bine ascuțite.
3. Așezați unul din cele două capete deschise ale pungii pe bară de sigilare. În cazul rolor care au o singură latură în relief, așezați-le cu partea netedă în sus.
4. Asigurați-vă că punga este întinsă bine, curată și fără pliuri.
5. Coborâți capacul și apăsați-l ferm cu ambele mâini, agățând cele două clapete de blocare de la baza aparatului până când auziți un „clic”.
6. Apăsați tasta „Seal” pentru a începe ciclul de sigilare: indicatorul luminos se va aprinde. În timpul ciclului de sigilare, aparatul aspiră aerul, timp de câteva secunde. În momentul în care se stinge indicatorul luminos, ciclul de sigilare s-a încheiat.
7. Apăsați cele două butoane de deschidere ale capacului și ridicați-l. Verificați dacă punga a fost sigilată.
8. Urmați apoi instrucțiunile din paragraful „UTILIZAREA CU PUNGI”.

VIDAREA PARTIALĂ

Aspirația completă a aerului, prin metoda automată, tinde să turtească alimentele mai delicate și mai fragile (de exemplu căpșuni, fructe de pădure, grisine, legume etc.), deteriorându-le; de aceea, în astfel de situații, se poate utiliza vidarea manuală, adică întreruperea aspirării aerului în momentul în care considerați că este cel mai potrivit.

1. Așezați punga și cuplați capacul la mașină, așa cum este descris la punctele 1 și 2 din secțiunea „Utilizarea cu punji”.
2. Apăsați tasta „Automatic / STOP” pentru a începe aspirarea aerului.

- Observați cu atenție aspirația aerului din pungă și când considerați necesar, blocați procesul de vidare apăsând tasta "Seal".
- Așteptați până când indicatorul luminos al tastei „Seal” se stinge, apăsați cele două butoane de deschidere ale capacului și ridicați-l.
 - Verificați dacă pungă a fost sigilată.

UTILIZAREA CU RECIPIENTE (nu sunt prevăzute)

- Folosiți recipientele Laica având codurile VT3304 și VT3305. Înaintea fiecărei utilizări, verificați dacă atât capacul, cât și recipientul și garnitura recipientului sunt perfect curate și uscate.
- Umpleți recipientul până la cel mult cu 2 cm dedesubtul marginii sale.
 - Puneți capacul și, numai pentru modelul VT3304, rotiți valva de golire de pe capac, pe poziția "• SEAL".
 - Conectați conectorul B al tubului la gura de aspirare a mașinii și introduceți conectorul A în valva de evacuare a capacului recipientului sub vid.
 - Apăsați tasta "Canister" pentru a începe ciclul automat de aspirare: indicatorul luminos al tastei se va aprinde. Așteptați oprirea automată.
 - Scoateți tubul din recipient și din mașină, apoi introduceți recipientul în frigider, congelator sau în cămară.

VIDARE PENTRU LICHIDE

Pentru a ambala în vid lichidele, acestea trebuie congelate în prealabil. Introduceți alimentul lichid într-un recipient adecvat, băgați-l în congelator timp de aproximativ 12-18 ore, după care scoateți-l din recipient și introduceți-l într-o pungă pentru vidat. Aspirați aerul și sigilați pungă, urmând instrucțiunile din paragraful "instrucțiuni de utilizare – utilizarea cu pungă"; după aceea, introduceți pungă la loc în congelator.

ÎNȚREȚINERE

- Înainte de a efectua operațiunile de curățare a aparatului, spălați-vă foarte bine pe mâini.
- Curățați aparatul înainte și după utilizarea acestuia, folosind o lavetă uscată sau ușor umezită și având grijă să nu pătrundă lichide în interiorul aparatului.
- După fiecare utilizare, îndepărtați toate resturile de nailon (pungă) de pe bara de sigilare, folosind o lavetă moale și având grijă să nu avariați bara. **Curățați bara de sigilare numai după ce aceasta s-a răcit.**

- După fiecare utilizare, curățați foarte bine camera de aspirație și colectare a lichidelor, folosind o lavetă umezită, pentru a îndepărta toate urmele de lichide.
- Se interzice folosirea de produse chimice sau abrazive.
- Păstrați aparatul într-un loc uscat și răcoros.
- Nu depozitați aparatul cu clapetele de blocare cuplate pe baza acestuia, pentru a nu deforma garnitura de sigilare și garniturile de etanșare.**

Piese de schimb disponibile

- garnituri de etanșare și garnitură de sigilare: cod. AHI041;
- tub pentru recipiente: cod. AHI042.

PROBLEME ȘI SOLUȚII

Problema	Cauza posibilă	Cauza posibilă
Aparatul nu funcționează.	Ștecărul nu este introdus în priză de curent.	Introduceți ștecărul aparatului într-o priză de curent.
	S-a declanșat siguranța de protecție termică.	Lăsați aparatul să se răcească timp de cel puțin 30 de minute și apoi porniți-l din nou.
Aparatul nu videază complet pungă.	Este posibil ca pungă să fie găurită.	Verificați dacă pungă este intactă sau înlocuiți-o cu una nouă.
	Pungă nu este corect poziționată în interiorul camerei de aspirare și colectare a lichidelor.	Poziționați pungă, urmând instrucțiunile din paragraful "Instrucțiuni - utilizarea cu pungă".
	Este posibil ca bara de sigilare să se fi încălzit: acest lucru se întâmplă atunci când se efectuează numeroase sigilări una după alta și la intervale foarte scurte de timp.	Așteptați câteva minute, pentru a permite răcirea barei de sigilare. Se recomandă să așteptați cel puțin 60 de secunde, între o sigilare și următoarea.

Problema	Cauza posibilă	Cauza posibilă
După ce a fost sigilată pungă, aceasta nu se menține vidată.	Este posibil ca pungă să fie găurită.	Verificați dacă pungă este intactă sau înlocuiți-o cu una nouă.
	Marginea pungii nu este perfect curată.	Verificați dacă de-a lungul sigilării nu s-au depus impurități: firmituri, grăsimi etc. Redeschideți pungă și încercați din nou să o sigilați.
Pungă se topește și nu poate fi sigilată corect	Zona de sigilare a pungii este murdară sau nu este bine întinsă.	Asigurați-vă că interiorul pungii este curat și că aceasta este întinsă bine.

PROCEDURI DE DEPOZITARE

 Simbolul de pe partea inferioară a aparatului indică colectarea separată a echipamentelor electrice sau electronice (**Dir. 2012/19/Eu-WEEE**). Când aparatul nu mai este utilizat, nu îl depozitați împreună cu celelalte deșeuri, ci duceți-l la un centru de colectare din zonă sau la distribuitor atunci când achiziționați unul nou din aceeași gamă. În cazul în care aparatul care trebuie casat are dimensiuni mai mici de 25 cm, acesta poate fi predat unui punct de vânzare cu suprafața mai mare de 400 mp fără a fi obligați să cumpărați un aparat nou similar. Procedura de depozitare a deșeurilor electrice și electronice respectă politica de mediu europeană care face referire la protejarea, păstrarea și îmbunătățirea calității mediului, precum și la evitarea efectelor potențiale asupra sănătății oamenilor datorită prezenței substanțelor periculoase sau datorită utilizării necorespunzătoare. Atenție! Depozitarea improprie a aparatelor electrice sau electronice duce la sancțiuni.

 Acest produs este destinat folosirii domestice, atestat de marcajul CE-marking de pe dispozitiv, se referă la directive 30/2014/Eu despre compatibilitatea electromagnetică și 35/2014/Eu. Acest produs este un dispozitiv electronic care a fost testat pentru a asigura, în funcție de cunoștințele tehnice curente, că nu intervine cu alt echipament așezat în apropiere (compatibilitate electromagnetică) și e mai sigur dacă este folosit conform sfaturilor date în instrucțiunile de folosire. În caz de anomalii de operare.

GARANȚIE

Prezentul aparat are garanție 2 ani de la data cumpărării, dată ce trebuie demonstrată de către **ștampila sau semnătura vânzătorului și de bonul fiscal, pe care trebuie să îl păstrați, atașat aici**. Această perioadă este în conformitate cu legislația în vigoare și se aplică numai în cazul în care consumatorul este persoană fizică. Produsele Laica sunt proiectate pentru uz casnic și nu este permisă utilizarea acestora pentru servicii publice. Garanția acoperă numai defectele de producție și nu este valabilă dacă daunele sunt produse de un eveniment accidental, utilizare greșită, neglijență sau folosire incorectă a produsului. Utilizați numai accesoriile furnizate; utilizarea unor alte accesorii poate duce la anularea garanției. Nu desfaceți aparatul din niciun amotiv, dacă îl desfaceți sau dacă îl manevrați, garanția se anulează automat. Garanția nu se aplică pieselor supuse uzurii din cauza utilizării și din cauza bateriilor când acestea sunt furnizate din dotare. După 2 ani de la cumpărare, garanția expiră; în acest caz intervențiile de asistență tehnică vor fi efectuate contra cost. Puteți obține informații despre intervențiile de asistență tehnică, chiar dacă sunt în garanție sau contra cost, contactând info@laica.com. Nu este necesară nicio contribuție pentru reparațiile și înlocuirile de produse care se încadrează în termenul de garanție. În caz de defecțiuni adresați-vă vânzătorului; NU expediți direct către LAICA. Toate intervențiile în garanție (inclusiv cele de înlocuire a produsului sau a unei componente) nu vor prelungi durata inițială a garanției produsului înlocuit. Fabricantul neagă orice responsabilitate pentru eventualele daune care pot fi cauzate, direct sau indirect, persoanelor, lucrurilor și animalelor de companie din cauza nerespectării tuturor indicațiilor date în manualul de instrucțiuni corespunzător și care privesc în mod special instrucțiunile pe tema instalării, utilizării și întreținerii aparatului. Compania Laica, fiind mereu implicată în îmbunătățirea propriilor produse, are dreptul de a modifica fără niciun preaviz, complet sau parțial, propriile produse în raport cu nevoile de producție, fără ca acest lucru să implice o responsabilitate din partea companiei Laica sau din partea vânzătorilor acestora.

VAKUOVÁ BALIČKA POTRAVIN – NÁVOD K POUŽITÍ A ZÁRUKA

Vážený zákazníku, společnost Laica Vám děkuje za to, že jste zvolil tento výrobek, navržený podle kritérií spolehlivosti a kvality s cílem plného uspokojení zákazníka.

DŮLEŽITÉ PŘED POUŽITÍM VÝROBKU SI POZORNĚ PŘEČTĚTE USCHOVEJTE PRO BUDOUCÍ POUŽITÍ

Návod k použití je třeba považovat za součást výrobku a uchovávat ho po celou dobu jeho životnosti.

V případě poskytnutí výrobku jinému vlastníkovvi je třeba předat i veškerou dokumentaci.

Pro bezpečné a správné používání výrobku je uživatel povinen si pozorně přečíst pokyny a upozornění obsažené v této příručce, neboť poskytují důležité informace o bezpečnosti, použití a údržbě výrobku. V případě ztráty návodu k použití nebo pro podrobnější informace či vysvětlení se obraťte na níže uvedenou adresu společnosti:

Laica S.p.A. Viale del Lavoro, 10 - 36048 Barbarano Mossano (VI) - Itálie - Tel. +39 0444.795314 - info@laica.com - www.laica.it

OBSAH

VYSVĚTLENÍ SYMBOLŮ	strana 44
BEZPEČNOSTNÍ UPOZORNĚNÍ	strana 44
POPIS VÝROBKU	strana 45
NÁVOD K POUŽITÍ	strana 46
ÚDRŽBA	strana 47
PROBLÉMY A ŘEŠENÍ	strana 47
POSTUP PRO LIKVIDACI	strana 48
ZÁRUKA	strana 48

VYSVĚTLENÍ SYMBOLŮ



Upozornění



Zákaz



Pro potraviny

BEZPEČNOSTNÍ UPOZORNĚNÍ

- Před použitím výrobku zkontrolujte, že je přístroj neporušený bez viditelných známek poškození. V případě pochybností přístroj nepoužívejte a obraťte se na svého prodejce.
- Udržujte plastový sáček, který je součástí obalu, mimo dosah dětí: nebezpečí udušení.
- Před připojením přístroje se ujistěte, že se údaje o napětí na typovém štítku na spodní straně výrobku shodují s údaji použité elektrické sítě.
- Tento přístroj musí být používán výhradně k účelu, k němuž je určen, a v souladu s pokyny uvedenými v návodu k použití. Jakékoli jiné použití je považováno za nesprávné a tudíž nebezpečné. Výrobce nenes odpovědnost za případné škody vzniklé v důsledku nevhodného či chybného použití.
- Tento přístroj může být použit dětmi ve věku od 14 let.
- Provoz a údržba tohoto přístroje mohou být prováděny osobami s omezenými fyzickými, smyslovými nebo duševními schopnostmi, nebo nezkušenými osobami, pouze pokud jsou pod řádným dohledem dospělé osoby. Děti si nesmí s přístrojem hrát.
- ⊘ NIKDY nenechávejte přístroj v provozu bez dozoru, po použití jej vypněte a vytáhněte z elektrické sítě.
- V případě poruchy a/nebo špatné funkčnosti přístroj vypněte a nemanipulujte s ním. Pro opravy se obraťte vždy na svého prodejce.
- ⊘ NEZAPOJUJTE nebo neodpojujte přístroj, a NEPOUŽÍVEJTE jej, pokud máte mokré nebo vlhké ruce.
- ⊘ Při odpojování zástrčky z elektrické zásuvky NETAHEJTE za přírodní kabel ani za přístroj.
- Zacházejte s výrobkem opatrně, chraňte jej před nárazy, extrémními změnami teplot, vlhkostí, prachem, přímým slunečním zářením a zdroji tepla.
- Okamžitě po použití vyjměte zástrčku ze sítě napájení – zásadně zařízení odpojujte ze sítě vždy před jeho čištěním.
- Spadne-li elektrický přístroj do vody, nepokoušejte se jej vylovit, ale odpojte jej okamžitě z elektrické sítě.
- ⊘ Pozor! NEZASAHUJTE z žádného důvodu na elektrickém kabelu. V případě poškození se obraťte na prodejce.
- Odviňte kabel po celé jeho délce a udržujte jej daleko od zdrojů tepla.

- ⊘ Nikdy nepoužívejte adaptéry pro napájecí zdroje odlišné od těch, které jsou uvedené na typovém štítku umístěném na spodní straně přístroje.
- Přístroj není opatřen ochranným krytem před prosakováním kapalin.
- ⊘ NEDOTÝKEJTE se svařecí lišty, když je přístroj zapnutý: nebezpečí popálení.
- ⊘ NIKDY neponořujte přístroj do vody ani jiných tekutin.
- ⊘ NEPOUŽÍVEJTE přístroj ve venkovním prostředí.

POZOR! PŘED POUŽITÍM TOHOTO PŘÍSTROJE

- V extrémních podmínkách použití (napětí rovnající se více než 10% jmenovitého napětí a teplota kolem 40 °C), může intenzivní používání přístroje aktivovat pojistku tepelné ochrany. V tomto případě musíte před opětovným použitím vyčkat, než přístroj vychladne.
- ⊘ **Neprovádějte cykly zatavení, mohly by zasáhnout automatické systémy tepelné ochrany přístroje (mezi jednotlivými zataveními se doporučuje počkat alespoň 60 sekund).**
- Doporučuje se používat reliéfní vakuové sáčky LAICA nebo rovnocenné kvality. Pozor: použití nevhodných sáčků nezaručuje optimální zatavení.
- ⊘ NESKLADUJTE vakuovou baličku se zaháknutými zajišťovacími páčkami.
- Doporučuje se ponechat asi 8-10 cm mezi koncem výrobku, který má být uchován pomocí vakua, a otevřením sáčku.
- Tento přístroj není určen pro profesionální využití, ale pouze pro domácí použití.

POPIS VÝROBKU (viz obr.1)

1. Víko
2. Tlačítko "Automatic/STOP"
3. Tlačítko "SET" (Standard – Strong)
4. Tlačítko "Seal"
5. Tlačítko "Canister"
6. Světelné kontrolky
7. Tlačítka pro otevření víka
8. Zajišťovací páčky
9. Svařecí lišta
10. Komora odsávání a sběru tekutin
11. Odsávací otvor

12. Hermetická těsnění
13. Těsnění sváru
14. Trubička pro dózy

POPIS KOMPONENT A FUNKCE

1. **Víko:** vytváří hermetické utěsnění nezbytné k vytvoření vakua v sáčku.
2. **Tlačítko "Automatic/STOP":**
 - aktivuje automatický cyklus odsávání a zatavení.
 - blokuje dříve vybranou funkci.
3. **Tlačítko "SET":** umožňuje zvolit dobu zatavování v závislosti na baleném jídle:
 - "Standard" pro suché potraviny jako chléb, těstoviny, sušenky a podobně, které vyžadují kratší dobu zatavování;
 - "Strong" pro vlhké potraviny, obsahující tekutiny a vlhkost, jako je ovoce, zelenina, salámy a maso, které vyžadují delší dobu zatavování.
4. **Tlačítko "Seal":**
 - přístroj provede pouze zatavení;
 - během automatického cyklu blokuje odsávání vzduchu a sáček je automaticky zataven.
5. **Tlačítko "Canister":** aktivuje vakuový cyklus pro vakuovací dózy (nejso součástí vybavení).
6. **Světelné kontrolky:** světelné indikátory, které zobrazují průběh zvoleného procesu.
7. **Tlačítka pro otevření víka:** uvolní víko.
8. **Zajišťovací páčky:** zachytí víko ke spodní bázi přístroje.
9. **Svařovací lišta:** provádí zatavení.
10. **Komora odsávání a sběru tekutin:** oblast, ve které je otevřený konec sáčku umístěn tak, aby umožňoval odsávání vzduchu a odstranění veškerých přebytkových kapalin.
11. **Sací otvor:**
 - odsává vzduch a vytváří vakuum;
 - připojí baličku k dózám pomocí dodané trubičky
12. **Hermetická těsnění:** vytváří optimální vzduchotěsnost v odsávací komoře, aby bylo možné provést vakuum v sáčcích.
13. **Těsnění sváru:** zaručuje přilnavost sáčku na svařovací lištu.

TECHNICKÉ ÚDAJE

- Napětí: AC 220-240V 50-60Hz

- Elektrická spotřeba: 125W
- Okolní podmínky pro provoz: +10°C +40°C; relativní vlhkost ≤RH 85%
- Okolní podmínky pro skladování: +10°C +50°C; relativní vlhkost ≤RH 85%
- MAX šířka sáčků: 300 mm



Dodaná rolka je určena pro potraviny.

NÁVOD K POUŽITÍ

PŘÍPRAVA

- Před každým použitím přístroj pečlivě vyčistěte, jak je popsáno v odstavci "Údržba".
- Umístěte přístroj na rovný a pevný povrch, přičemž dávejte pozor, abyste nechali pracovní prostor před přístrojem volný bez překážek a dostatečně prostorný k položení sáčků s potravinami, které mají být zabaleny.
- Připojte přístroj k elektrické zásuvce a zkontrolujte, zda se rozsvítí kontrolka tlačítka „SET“.
- Vložte potraviny určené k uchování rovnoměrně do sáčku. Ujistěte se, že hrana sáčku přesahuje o cca 8 cm potraviny, které budete vakuovat.
- Zvedněte víko.



Je možné zvolit dobu zatavování přístroje v závislosti na baleném jídle (viz odstavec "Popis funkce"). Balička je automaticky nastavena na funkci "SET - Standard". Po změně volby času zatavování volba zůstane uložena, dokud není přístroj odpojen od elektrické zásuvky.

POUŽITÍ SE SÁČKY

1. Umístěte otevřený konec sáčku do odsávací komory podle obrázku
2. Umístěte sáček, který má pouze jednu vyraženou stranu, hladkou stranou směrem nahoru. Ujistěte se, že vnitřní část sáčku v místě, kde bude proveden svár, je čistá a bez zbytků jídla. Sáček musí být dobře roztažený a bez záhybů.
3. Sklopte víko, pevně jej zatlačte oběma rukama a zahákněte zajišťovací páčky k bázi přístroje tak, abyste uslyšeli zacvaknutí.
3. Stiskněte tlačítko "Automatic/STOP" pro spuštění automatického odsávání a zatavení. Když je balička v provozu, rozsvítí se kontrolka

tlačítka „Automatic/STOP“, během fáze zatavení tato kontrolka bliká.

4. Počkejte, až kontrolka tlačítka "Automatic/STOP" zhasne, stiskněte dvě tlačítka pro otevření víka a zvedněte jej.
5. Zkontrolujte zatavení sáčku a umístěte jej do lednice, mrazáku či spíže.

VAKUOVÁNÍ S ROLKAMI

Rolka umožňuje připravit sáčky o požadované délce, odpovídající skladovaným potravinám.

1. Zvolte délku sáčku s ohledem na délku potraviny, která má být vakuována, a připočítejte alespoň 8 cm.
2. Ustříhnete ostrými nůžkami rolku v požadované velikosti.
3. Umístěte jeden z obou otevřených konců sáčku na svařovací lištu. S rolkami, které mají pouze jednu vytlačenou stranu, položte hladkou část směrem nahoru.
4. Ujistěte se, že sáček je dobře roztažený, čistý a bez ohybů.
5. Sklopte víko, pevně jej zatlačte oběma rukama a zahákněte zajišťovací páčky k bázi přístroje tak, abyste uslyšeli zacvaknutí.
6. Stisknutím tlačítka "Seal" zahájíte proces zatavení: kontrolka se rozsvítí. Během zatavení balička několik sekund nasává vzduch. Když kontrolka zhasne, zatavení je dokončeno.
7. Stiskněte dvě tlačítka pro otevření víka a zvedněte jej. Zkontrolujte zatavení sáčku.
8. Postupujte podle odstavce "VAKUOVÁNÍ SE SÁČKY".

ČÁSTEČNÉ VAKUOVÁNÍ

Celkové odsávání vzduchu automatickým způsobem má tendenci stlačit citlivé a křehké potraviny (například jahody, lesní plody, slané tyčinky, zelenina, atd.) a poničit je; proto je v těchto případech možné použít ruční vakuování, tedy přerušování odsávání vzduchu v nevhodnějším okamžiku.

1. Umístěte sáček a připojte víko k baličce podle popisu v bodech 1 a 2 odstavce "Vakuování se sáčky".
2. Stiskněte tlačítko "Automatic/STOP" pro spuštění odsávání vzduchu. Pečlivě sledujte odsávání vzduchu ze sáčku a až usoudíte, že je vzduch již dostatečně odsátý, můžete proces vakuování přerušit stisknutím tlačítka "Seal".
3. Počkejte, až zhasne kontrolka tlačítka "Seal", stiskněte dvě tlačítka pro otevření víka a zvedněte jej.

4. Zkontrolujte zatavení sáčku.

VAKUOVÁNÍ S DÓZAMI (nejsou součástí vybavení)

Používejte vakuovací dózy Laica s kódy VT3304 a VT3305. Před každým použitím se ujistěte, že víko, dóza a těsnění dózy jsou zcela čisté a suché.

1. Naplněte dózu maximálně 2 cm pod okraj.
2. Nasaďte víko a, pouze u modelu VT3304, otočte odvětrávací ventil na víko do polohy „• SEAL“.
3. Připojte konektor B trubičky k sacímu otvoru baličky a zasuňte konektor A do odvětrávacího ventilu víka vakuové dózy.
4. Stiskněte tlačítko "Canister" pro spuštění automatického odsávání: světelná kontrolka na tlačítku se rozsvítí. Počkejte na automatické vypnutí.
5. Odstraňte trubičku z dózy i z baličky, dózu umístěte zpět do chladničky, mrazničky nebo spíže.

VAKUOVÉ BALENÍ TEKUTIN

Pro vakuové balení tekutin je nutné je předmrazit. Tekuté potraviny uložte ve vhodné nádobě na zhruba 12-18 hodin do mrazničky. Poté je vydejte z nádoby a vložte do sáčku pro vakuové balení. Odstraňte vzduch a sáček zatavte, jak je popsáno v odstavci "Návod k použití - vakuování se sáčky"; poté umístěte sáček do mrazničky.

ÚDRŽBA

- Před prováděním čištění přístroje si pečlivě umyjte ruce.
- Před a po použití očistěte přístroj suchým nebo lehce navlhčeným hadříkem. Pozor! Zabráňte vniknutí jakýchkoliv kapalin do přístroje.
- Po každém použití odstraňte jakýkoli zbytek nylonu (sáčku) ze svářecí lišty pomocí měkkého hadříku. Postupujte přitom se zvýšenou opatrností, aby nedošlo k poškozování svářecí lišty. **Čistěte svářecí lištu pouze po jejím vychladnutí.**
- Vyčistěte pečlivě po každém použití komoru odsávání a sběru kapaliny pomocí vlhkého hadříku, abyste odstranily všechny zbytky kapalin.
- Nikdy nepoužívejte chemické ani abrazivní čisticí prostředky.
- Skladujte přístroj na větraném a suchém místě.

⚠ **Neukládejte přístroj se zajišťovacími páčkami připojenými k bázi,**

aby nedošlo k deformaci těsnění sváru a hermetických těsnění.

Disponibilní náhradní díly

- hermetická těsnění a těsnění sváru: kód AH1041;
- trubička pro dózy: kód AH1042.

PROBLÉMY A ŘEŠENÍ

Problém	Možná příčina	Možná příčina
Přístroj nefunguje.	Zástrčka není zasunutá do elektrické zásuvky.	Zapojte zástrčku přístroje do elektrické zásuvky.
	Zasáhla ochranná tepelná pojistka.	Nechte přístroj vychladnout po dobu 30 minut a znovu zapněte.
Přístroj neprovádí kompletní vakuování v sáčku.	Sáček může být děravý.	Ověřte neporušenost sáčku nebo jej vyměňte za nový.
	Sáček není správně umístěn v komoře odsávání a sběru kapaliny.	Umístěte sáček, jak je popsáno v části "Návod k použití - vakuování se sáčky".
	Svařovací lišta může mít přehřátá: k tomu dojde při provádění mnoha svařovacích cyklů za sebou ve velmi krátkých intervalech.	Počkejte několik minut, než svářecí lišta vychladne. Mezi jednotlivými zataveními se doporučuje vyčkat nejméně 60 sekund.
Sáček po zatavení neudrží vakuum.	Sáček může být děravý.	Ověřte neporušenost sáčku nebo jej vyměňte za nový.
	Okraj sáčku není dokonale čistý.	Zkontrolujte, zda se podél zatavovací plochy nenachází žádné nečistoty: drobky, mastnota, atd. Sáček znovu otevřete a opakujte zatavení.

Problém	Možná příčina	Možná příčina
Sáček se roztaví a není správně zataven	Zatavovací plocha sáčku je znečištěná nebo není dobře roztažená.	Ujistěte se, že vnitřek sáčku je čistý a že je sáček dobře roztažený.

POSTUP PRO LIKVIDACI

 Symbol na spodní straně přístroje označuje povinnost tříděného sběru odpadu elektrických a elektronických zařízení (**Dir. 2012/19/Eu-WEEE**).

Na konci životnosti přístroje jej nelikvidujte jako pevný směsný komunální odpad, nýbrž ve sběrném dvoře ve své oblasti, nebo jej vraťte distributorovi při nákupu nového přístroje téhož typu sloužícího ke stejnému účelu. V případě, že má spotřebič určený k likvidaci menší rozměry než 25 cm, je možné zaslat jej zpět do prodejního místa s půdorysnou plochou nad 400 m² bez povinnosti nákupu nového podobného spotřebiče.

Tento postup odděleného sběru elektrických a elektronických zařízení vychází z politiky Společenství, která má za cíl zachovat, chránit a zlepšovat životní prostředí a vyhnout se potenciálnímu dopadu nebezpečných látek v těchto zařízeních na lidské zdraví a nepatřičnému použití těchto zařízení či jejich částí. Upozornění: Nesprávná likvidace elektronických a elektrických zařízení může mít za následek postih.

CE Tento výrobek je určen pro domácí použití. Výrobek je v souladu se směrnicí 2014/30/Eu o elektromagnetické kompatibilitě a 2014/35/Eu, týkající se materiálů eltrico určených pro používání v určitých mezích napětí, což potvrzuje značka CE na přístroji. Jedná se o elektronický přístroj, u něhož bylo na základě současného stavu technických znalostí ověřeno, že neovlivňuje funkci jiných zařízení umístěných v blízkosti (elektromagnetická kompatibilita) a že je bezpečný, je-li používán v souladu s pokyny uvedenými v návodu.

ZÁRUKA

Na tento přístroj se poskytuje záruka 2 roky od data zakoupení, **které je nutné prokázat razítkem a podpisem prodejce a dokladem o zaplacení.**

Ten laskavě uschovejte společně se záručním listem. Tato lhůta je v souladu s platnou legislativou a je použitelná pouze v případech, kdy spotřebitel je soukromý subjekt. Výrobky Laica jsou určeny pro domácí použití a není povoleno jejich využívání ve veřejných zařízeních. Záruka se vztahuje pouze na výrobní vady a nevztahuje se na škody způsobené nehodou, zanedbáním nebo nesprávným či nevhodným použitím výrobku.

Používejte pouze dodávané příslušenství. Použití jiného příslušenství může mít za následek zánik záruky.

Přístroj z žádného důvodu neotvírejte. V případě otevření či zásahu do přístroje záruka s konečnou platností zaniká.

Záruka se nevztahuje na díly podléhající opotřebení a na baterie, pokud byly dodány v příslušenství.

Po uplynutí 2 let od nákupu záruka zaniká a případné opravy v technickém servisu budou provedeny za úhradu. Informace o opravách v technickém servisu, ať již se jedná o opravy pokryté zárukou či za úhradu, si můžete vyžádat na adrese info@laica.com. Za opravy a náhrady výrobků, na které se vztahuje záruka, nic neplatíte. V případě poruchy kontaktujte svého prodejce. **NEZASÍLEJTE přístroj přímo společnosti LAICA.**

Jakékoli záruční práce (včetně výměny výrobku nebo jeho částí) neprodlužují původní záruční dobu nahrazeného výrobku. Výrobce odmítá jakoukoli odpovědnost za případné škody, které mohou přímo nebo nepřímo vzniknout osobám, na majetku a domácích zvířatech v důsledku nedodržení veškerých požadavků uvedených v příslušném návodu, zejména pak výstrah týkajících se instalace, používání a údržby přístroje.

Společnost Laica neustále vylepšuje své výrobky a vyhrazuje si právo bez předchozího upozornění úplně či částečně upravovat své výrobky podle potřeb výroby, aniž to zakládá odpovědnost ze strany společnosti Laica či jejich prodejců.

 **STROJ NA VÁKOVÉ BALENIE – NÁVOD A ZÁRUKA**

Vážený zákazník, Laica touto cestou by Vám chcela poďakovať za Váš výber tohto produktu, ktorý bol navrhnutý na základe kritérií spoľahlivosti a kvality pre vašu plnú spokojnosť.

**DÔLEŽITÉ
POZORNE PREČITAŤ PRED POUŽITÍM
UCHOVAŤ PRE BUDÚCE POTREBY**

Návod na použitie musí byť považovaný za súčasť výrobku a musí byť uchovávaný po celú dobu životnosti samotného výrobku.

Pri predaji zariadenia inému vlastníkovi, bude potrebné odovzdať mu aj celú dokumentáciu. Pre bezpečné a správne používanie výrobku, je užívateľ povinný pozorne si prečítať pokyny a varovania uvedené v návode, pretože poskytujú dôležité informácie o bezpečnosti, prevádzke a údržbe. V prípade straty tohto návodu na použitie, alebo v prípade dodatočných informácií, kontaktujte prosím spoločnosť na nižšie uvedenej adrese: Laica S.p.A. Viale del Lavoro, 10 - 36048 Barbarano Mossano (VI) - Italy - Tel. +39 0444.795314 - info@laica.com - www.laica.it

OBSAH

LEGENDA A SYMBOLY	strana 49
BEZPEČNOSTNÉ UPOZORNENIA	strana 49
POPIS VÝROBKU	strana 50
NÁVOD NA POUŽITIE	strana 51
ÚDRŽBA	strana 52
PROBLÉMY A RIEŠENIA	strana 52
POSTUP LIKVIDÁCIE	strana 53
ZÁRUKA	strana 53

LEGENDA A SYMBOLY

-  Upozornenia
-  Zákazy
-  Pre potraviny

BEZPEČNOSTNÉ UPOZORNENIA

- Pred použitím produktu skontrolujte, či zariadenie je celistvé bez viditeľných poškodení. V prípade pochybností zariadenie nepoužívajte a obráťte sa na svojho predajcu.
- Plastový obalový sáčok skladujte mimo dosahu detí: nebezpečenstvo zadusenía.
- Pred pripojením zariadenia sa usitite či údaje o sieťovom napätí uvedené na údajovom štítku nachádzajúcom sa na spodnej časti produktu zodpovedajú údajom použitej elektrickej siete.
- Toto zariadenie sa môže použiť výhradne na účely, pre ktoré bolo určené, a spôsobom, ktorý je uvedený v návode na použitie. Akékoľvek iné použitie sa považuje za nevhodné a teda nebezpečné. Výrobca nie je zodpovedný za prípadné škody spôsobené nevhodným alebo nesprávnym použitím.
- Toto zariadenie môžu používať deti vo veku od 14 rokov.
- Použitie a údržbu tohto zariadenia môžu vykonávať osoby s obmedzenými fyzickými, zmyslovými a mentálnymi schopnosťami alebo neskúsené osoby iba pod pozorným dozorom dospelých osoby. Deti sa so zariadením nesmú hrať.
- ⊗ **NIKDY** nenechávajte zariadenie v prevádzke bez dozoru, po ukončení použitia ho vypnite a odpojte od elektrickej siete.
- V prípade poškodenia a/alebo chybnéj prevádzky zariadenie vypnite bez poškodenia. Za účelom opráv sa vždy obráťte na svojho predajcu.
- ⊗ **NEPRIPAJAJTE** ani neodpájajte zariadenie a **NEPOUŽÍVAJTE** ho, ak máte mokré alebo vlhké ruky.
- ⊗ **NETAHAJTE** za napájací kábel alebo samotné zariadenie, ak chcete vytiahnuť zástrčku zo zásuvky.
- S produktom zaobchádzajte opatrne, chráňte ho pred nárazmi, extrémnymi zmenami teploty, vlhkosťou, prachom, priamym slnečným svetlom a tepelnými zdrojmi.
- Vytiahnite zástrčku zo zásuvky okamžite po použití a vždy pred vyčistením.
- Ak elektrické zariadenie spadne do vody, nesnažte sa k nemu dostať, ale hneď vytiahnite zástrčku zo zásuvky.
- ⊗ **Pozor!** **NEVYKONÁVAJTE** za žiadnych okolností zásah na elektrickom kábli. V prípade poškodenia sa obráťte na predajcu.

- Rozmotaite kábel po celej dĺžke a uchovávajte ho mimo tepelných zdrojov.
- ⊗ Nikdy nepoužívajte adaptéry pre napájacie napätia iné ako tie, ktoré sú uvedené na etikete údajov na štítku umiestnenom na spodnej časti zariadenia.
- Zariadenie s obalom nechránením proti prenikaniu kvapalín.
- ⊗ NEDOTÝKAJTE SA zväracej tyče, keď je zariadenie zapnuté: nebezpečenstvo popálenín.
- ⊗ Zariadenie nikdy NEPONÁRAJTE do vody, ani iných kvapalín.
- ⊗ NEPOUŽÍVAJTE zariadenie v exteriéri.

UPOZORNENIE! PRED POUŽITÍM TOHTO ZARIADENIA

- Pri intenzívnom používaní zariadenia v extrémnych podmienkach (napätie o 10 % vyššie ako menovité napätie a teplota okolo 40 °C) môže dôjsť k aktivácii poisťky tepelnej ochrany. V takom prípade je pred ďalším používaním zariadenia potrebné počkať, kým nevychladne.
- ⊗ **Nevykonávajte jednotlivé vákuové cykly hneď po sebe, inak sa môže aktivovať poisťka tepelnej ochrany (odporúčame vždy medzi jednotlivými zváraniami počkať aspoň 60 sekúnd).**
- Odporúčame so zariadením používať vákuové vrecká s potlačou LAICA alebo zodpovedajúcej kvality. Upozornenie: pri používaní nevhodných vreciek nie je zaručené optimálne vákuovanie.
- ⊗ NESKLADUJTE vákuovú baličku s pripnutými blokovacími páčkami.
- Odporúčame nechávať približne 8-10 cm medzi koncovou časťou výrobku, ktorý sa má vákuovo uskladniť, a otvorom vrecka.
- Tento výrobok je určený iba na používanie v domácnosti, nie na profesionálne používanie.

POPIS VÝROBKU (pozri obr. 1)

1. Kryt
2. Tlačidlo „Automatic/STOP“
3. Tlačidlo „SET“ (Standard – Strong)
4. Tlačidlo „Seal“
5. Tlačidlo „Canister“
6. Svetelné kontrolky
7. Tlačidlá na otvorenie krytu
8. Blokovacie páčky

9. Zváracia lišta
10. Komora na odsávanie vzduchu a zber tekutín
11. Odsávací otvor
12. Hermetické tesnenia
13. Zváracie tesnenie
14. Hadička na nádoby

OPIS KOMPONENTOV A FUNKCIÍ

1. **Kryt:** zaručuje hermetické utesnenie potrebné na vytvorenie vákuu vo vrecku.
2. **Tlačidlo „Automatic/STOP“:**
 - aktivuje automatický cyklus odsávania a zvárania.
 - zastaví predtým zvolenú funkciu
3. **Tlačidlo „SET“:** umožňuje nastaviť čas zvárania na základe potraviny, ktorú chcete zabalíť:
 - Možnosť „Standard“ je vhodná pre potraviny, ako napr. chlieb, cestoviny, sušienky a pod., ktoré vyžadujú kratší čas zvárania;
 - Možnosť „Strong“ je vhodná pre potraviny, ktoré obsahujú tekutiny a vlhkosť, ako napr. ovocie, zelenina, údeniny a mäso, ktoré vyžadujú kratší čas zvárania.
4. **Tlačidlo „Seal“:**
 - zariadenie vykoná iba zváranie;
 - počas automatického cyklu sa zastaví odsávanie vzduchu a vrecko sa automaticky zapečatí.
5. **Tlačidlo „Canister“:** aktivuje cyklus vákuovania pre nádoby (nie sú súčasťou dodávky).
6. **Svetelné kontrolky:** signalizujú stav priebehu zvoleného procesu.
7. **Tlačidlá na otvorenie krytu:** odopínajú kryt.
8. **Blokovacie páčky:** držia kryt upevnený na základni zariadenia.
9. **Zváracia lišta:** vykonáva zváranie.
10. **Komora na odsávanie vzduchu a zber tekutín:** priestor, do ktorého sa umiestňuje otvorený koniec vrecka na umožnenie odsávania vzduchu a odstránenie prípadných nadbytočných tekutín.
11. **Odsávací otvor:**
 - odsáva vzduch a tak vytvára vákuum;
 - pomocou dodanej hadičky pripája zariadenie k nádobám
12. **Hermetické tesnenia:** zaručujú optimálne hermetické uzavretie

odsávacej komory, aby bolo možné vo vreckách vytvoriť vákuum.

13. Zváracie tesnenie: zaručuje priľnavosť vrecka na zväracej lište.

TECHNICKÉ ÚDAJE

- Napätie: AC 220-240 V 50-60 Hz
- Príkon: 125 W
- Pracovné podmienky prostredia: +10°C +40°C; relatívna vlhkosť ≤RH 85%
- Podmienky prostredia pri skladovaní: +10°C +50°C; relatívna vlhkosť ≤RH 85%
- Maximálna šírka vreciek: 300 mm



Rolka vo výbave je určená na potraviny.

NÁVOD NA POUŽITIE

PRÍPRAVA

- Pred každým použitím zariadenie starostlivo vyčistite podľa pokynov v odseku „údržba“.
- Zariadenie umiestnite na rovnú a pevnú plochu, pričom zabezpečte, aby pracovný priestor pred zariadením bol bez prekážok a dostatočne veľký na to, aby sa naň zmestili vrecká s potravinami, ktoré chcete baliť.
- Pripojte zariadenie k napájacej zásuvke a skontrolujte, či sa rozsvietila kontrolka na tlačidle „SET“.
- Potravinu pripravenú na vákuovanie rovnomerne rozložte vo vrecku. Skontrolujte, či je vrchný okraj vrecka približne 8 cm nad potravinou, ktorú chcete vákuovať.
- Zdvihnite kryt.



Je možné zvoliť čas zvárania zariadenia na základe potraviny, ktorú chcete baliť (pozri odsek „Opis funkcií“). Na zariadení je automaticky nastavená funkcia „SET – Standard“. Po zmene času zvárania zostane tento údaj uložený v pamäti, až kým sa zariadenie neodpojí od elektrickej zásuvky.

POUŽÍVANIE S VRECKAMI

1. Otvorený koniec vrecka vložte do odsávacej komory, ako je znázornené na obr. 2. Vrecko, ktoré ma potlačenú iba jednu stranu, umiestnite hladkou stranou smerom nahor. Uistite sa, či je vnútro vrecka na mieste, kde sa vykonáva zváranie, čisté a bez akýchkoľvek častíc potravín.

Vrecko musí byť dobre rozprestreté a bez záhybov.

2. Sklopte kryt, pevne ho oboma rukami zatlačte a pripnite dve blokovacie páčky k základni zariadenia tak, aby ste počuli cvaknutie.
3. Stlačte tlačidlo „Automatic/STOP“ a spustí sa automatické odsávanie a zváranie. Keď je zariadenie v chode, svieti kontrolka na tlačidle „Automatic/STOP“. Vo fáze zvárania táto kontrolka bliká.
4. Počkajte, kým svetelná kontrolka na tlačidle „Automatic/STOP“ nezhasne, potom stlačte dve tlačidlá na otvorenie krytu a zdvihnite ho.
5. Skontrolujte zvar vrecka a odložte ho do chladničky, mrazničky alebo komory.

POUŽÍVANIE S ROLKAMI

Rolka umožňuje vytvárať vrecká v požadovanej dĺžke, primerane k potravine, ktorú chcete vákuovať.

1. Stanovte dĺžku vrecka, pričom berte do úvahy dĺžku potraviny, ktorú chcete uskladniť, a pridajte aspoň 8 cm.
2. Pomocou ostrých nožníc odstrihnite rolku v požadovanom rozmere.
3. Jeden z otvorených koncov vrecka položte na zväračiu lištu. Rolky, ktoré majú potlačenú iba jednu stranu, umiestnite hladkou stranou smerom nahor.
4. Uistite sa, či je vrecko dobre rozprestreté, čisté a bez záhybov.
5. Sklopte kryt, pevne ho oboma rukami zatlačte a pripnite dve blokovacie páčky k základni zariadenia tak, aby ste počuli cvaknutie.
6. Stlačte tlačidlo „Seal“ a spustí sa zváranie: rozsvieti sa kontrolka. Počas zvárania zariadenie niekoľko sekúnd odsáva vzduch. Keď kontrolka zhasne, zváranie sa ukončilo.
7. Stlačte dve tlačidlá na otvorenie krytu a zdvihnite ho. Skontrolujte zvar vrecka.
8. Potom postupujte podľa pokynov v odseku „POUŽÍVANIE S VRECKAMI“.

ČIASTOČNÉ VÁKUOVANIE

Pri úplnom odsaní vzduchu automatickým spôsobom sa jemnejšie a krehkejšie potraviny (ako napr. jahody, lesné plody, slané pečivo, zelenina a pod.) spravidla príliš stlačia a poškodia. V týchto prípadoch je možné používať ručné vákuovanie, čiže prerušenie odsávania vzduchu vo chvíli, keď to považujete za vhodné.

1. Umiestnite vrecko a pripnite kryt zariadenia podľa bodov 1 a 2 odseku

„Používanie s vreckami“.

2. Stlačte tlačidlo „Automatic/STOP“ a spustí sa odsávanie vzduchu. Pozorne sledujte priebeh odsávania vzduchu z vrečka a keď to považujete za vhodné, stlačením tlačidla „Seal“ zastavte vákuovanie.
3. Počkajte, kým svetelná kontrolka na tlačidle „Seal“ nezhasne, potom stlačte dve tlačidlá na otvorenie krytu a zdvihnite ho.
4. Skontrolujte zvar vrečka.

POUŽÍVANIE S NÁDOBAMI (nie sú súčasťou dodávky)

Používajte nádoby od spoločnosti Laica s kódmi VT3304 a VT3305.

Pred každým použitím sa uistite, že vecko, nádoba a tesnenie nádoby sú úplne čisté a suché.

1. Nádobu naplňte maximálne 2 cm pod okraj.
2. Nasadte vecko a (iba pri modeli VT3304) otočte odvodušňovací ventil na kryte do polohy „• SEAL“.
3. Pripojte konektor B hadičky k odsávaciemu otvoru na zariadení a vložte konektor A do odvodušňovacieho ventilu na vecku nádoby.
4. Stlačte tlačidlo „Canister“ a spustí sa automatické odsávanie: kontrolka na tlačidle sa rozsvieti. Počkajte, kým sa proces automaticky nezastaví.
5. Vytiahnite hadičku z nádoby a zo zariadenia. Nádobu odložte do chladničky, mrazničky alebo komory.

VÁKUUM PRE TEKUTINY

Na vákuovanie tekutín je potrebné ich najprv zmraziť. Tekutú potravinu umiestnite do vhodnej nádoby, uložte ju do mrazničky na približne 12-18 hodín, potom ju vyberte z nádoby a vložte do vákuového vrečka. Odsajte vzduch a zapečatíte vecko podľa odseku „návod na používanie – používanie s vreckami“, potom odložte vecko do mrazničky.

ÚDRŽBA

- Pred čistením zariadenia si dôkladne umyte ruky.
- Pred a po použití vyčistíte zariadenie suchou alebo mierne navlhčenou utierkou, pričom dávajte pozor, aby sa do vnútra zariadenia nedostala žiadna tekutina.
- Po každom použití odstráňte pomocou mäkkej utierky zo zväracej lišty všetky zvyšky nylonu (vrečka), pričom dávajte pozor, aby ste ju nepoškodili. **Zväraciu lištu čistíte vždy až vtedy, keď vychladne.**

- Po každom použití navlhčenou utierkou starostlivo vyčistíte komoru na odsávanie vzduchu a zber tekutín, aby sa odstránili všetky zvyšky tekutín.
- Na čistenie nikdy nepoužívajte chemikálie alebo abrazívne čistiace prostriedky.
- Zariadenie uchovávajte na chladnom a suchom mieste.
- ⊖ **Neskladujte zariadenie s blokovacími páčkami pripnutými o základňu, aby sa nedeformovali hermetické tesnenia a zväracie tesnenie.**

Dostupné náhradné diely

- hermetické tesnenia a zväracie tesnenie: kód AHI041;
- hadička na nádoby: kód AHI042.

PROBLÉMY A RIEŠENIA

Problém	Možná příčina	Riešenie
Zariadenie nefunguje.	Zástrčka nie je zapojená do elektrickej zásuvky. Zasiahla tepelná ochrana.	Zapojte zástrčku výrobku do elektrickej zásuvky. Počkajte aspoň 30 minút, kým zariadenie nevychladne, potom ho znovu zapnite.
Zariadenie nevytvára vo vrecku úplné vákuum.	Je možné, že vecko je prederavené. Vrecko nie je správne umiestnené vo vnútri komory na odsávanie vzduchu a zber tekutín.	Skontrolujte neporušenosť vrečka a prípadne ho vymeňte. Umiestnite vrecko podľa opisu v odseku „Návod na používanie – používanie s vreckami“.
	Je možné, že zväracia lišta je prehriata. Môže k tomu dôjsť, ak sa vykonáva veľké množstvo zväraní po sebe v krátkych intervaloch.	Počkajte niekoľko minút, kým zväracia lišta nevychladne. Medzi jedným a druhým zväraním sa odporúča počkať aspoň 60 sekúnd.

Problém	Možná příčina	Riešenie
Vrecko po zveraní neudrží vákuum.	Je možné, že vecko je prederavené. Okraj vrečka nie je úplne čistý.	Skontrolujte neporušenosť vrečka a prípadne ho vymeňte. Skontrolujte, či sa pozdĺž zvaru nenachádzajú nečistoty: omrvinky, tuk a pod. Otvorte vecko a skúste znovu vykonať zväranie.
Vrecko sa prepaľuje a nezvära sa správne	Priestor zvärania je znečistený alebo nie je dobre rozložený.	Uistite sa, či je vnútro vrečka čisté a dobre rozložené.

POSTUP LIKVIDÁCIE



Symbol umiestnený na spodnej strane prístroja označuje separovaný zber elektrických a elektronických zariadení (**Dir. 2012/19/Eu- WEEE**). Po ukončení životnosti sa zariadenie nesmie likvidovať ako komunálny pevný odpad, ale umiestnite ho v zbernom dvore vo vašom okolí alebo ho vráťte predajcovi pri kúpe nového prístroja rovnakého typu s rovnakými funkciami. V prípade, ak je veľkosť prístroja, ktorý sa má zlikvidovať, menšia ako 25 cm, je možné ho odovzdať v obchodnom mieste s metrážou väčšou ako 400 m² bez povinnosti kúpy nového podobného zariadenia. Tento postup separovaného zberu elektrických a elektronických prístrojoch sa uskutočňuje vo vízii obecnej politiky životného prostredia s cieľmi záchrany a ochrany a zlepšenia kvality životného prostredia a aby sa zabránilo potenciálnym účinkom na ľudské zdravie spôsobeným prítomnosťou nebezpečných látok v týchto prístrojoch alebo nevhodným používaním týchto prístrojov alebo ich častí. Upozornenie! Nesprávna likvidácia elektrických a elektronických zariadení môže byť postihovaná.

CE Tento produkt je určený na domáce používanie. Značka CE umiestnená na zariadení potvrdzuje zhodu podľa smernice 2014/30/Eu týkajúcej sa elektromagnetickej kompatibility a 2014/35/Eu, týkajúcej sa materiálu eltrico určeného na používanie v rámci určitých limitov napätia. Tento produkt je elektronický prístroj otestovaný za účelom zabezpečenia toho, že za súčasného stavu technických znalostí

neovplyvňuje ďalšie prístroje umiestnené v jeho okolí (elektromagnetická kompatibilita) a je bezpečný, ak sa používa v súlade s podmienkami uvedenými v návode na používanie. V prípade anomálneho správania sa zariadenia nepredlžujte jeho používanie a prípadne sa skontaktujte priamo s výrobcou.

ZÁRUKA

Na tento prístroj sa vzťahuje záruka 2 roky od dátumu kúpy, **ktorý musí byť potvrdený pečiatkou alebo podpisom predajcu a doložený pokladničným blokom, ktorý je potrebné si uschovať.** Toto obdobie je v súlade s platnou legislatívou a aplikuje sa iba v prípade, ak spotrebiteľ je súkromným subjektom. Výrobky Laica sú vyrobené pre domáce používanie a nie je dovolené ich používať vo verejných prevádzkach. Záruka pokrýva iba výrobné chyby a nie je platná, ak by poškodenie bolo spôsobené náhodnou udalosťou, chybným používaním, nedbanlivosťou alebo nevhodným používaním výrobku. Používajte iba príslušenstvo určené pre výrobok; používanie iného príslušenstva môže mať za následok neplatnosť záruky. V žiadnom prípade prístroj neotvárajte; v prípade otvorenia alebo poškodenia záruka definitívne stráca platnosť. Záruka sa nevzťahuje na časti podliehajúce opotrebeniu počas používania a na batérie, ak sú k prístroju dodané. Po uplynutí 2 rokov od kúpy záruka stráca platnosť; v tomto prípade sú zásahy uskutočnené technickým servisom sponatnené. Informácie o poskytovaní technického servisu, či už v rámci záruky alebo za poplatok, získate na emailovej adrese info@laica.com. Na opravy a výmenu výrobkov, ktoré spadajú do záručnej lehoty, sa nevzťahujú žiadne poplatky. V prípade porúch sa obráťte na predajcu; NEPOSIELAJTE prístroj priamo spoločnosti LAICA. Všetky zásahy v rámci záručnej lehoty (vrátane výmeny výrobku alebo jeho častí) nepredlžujú trvanie pôvodnej záručnej lehoty vymeneného výrobku. Výrobca odmieta akúkoľvek zodpovednosť za prípadné škody, ktoré môžu vzniknúť, priamo alebo nepriamo, na osobách, veciach a domácich zvieratách následkom nedostatočného dodržania všetkých predpisov uvedených v tomto návode na používanie a týkajúce sa obzvlášť upozornení vzhľadom na inštaláciu, používanie a údržbu prístroja. Firma Laica je vzhľadom na neustále zlepšovanie vlastných výrobkov oprávnená zmeniť bez akéhokoľvek predbežného upozornenia celkom alebo sčasti vlastné výrobky vzhľadom na nevyhnutnosť výroby bez toho, aby tým vznikla akákoľvek zodpovednosť firme Laica alebo jej predajcom.

 **VÁKUUMFÓLIÁZÓ GÉP - UTASÍTÁSOK ÉS GARANCIA**

Tisztelt Ügyfél! A Laica szeretné megköszönni, hogy ezt a terméket választotta, amelyet megbízhatósági és minőségi kritériumok alapján terveztünk a teljes megelégedésének céljából.

FONTOS HASZNÁLAT ELŐTT FIGYELMESEN OLVASSA EL ŐRIZZE MEG KÉSŐBBI HIVATKOZÁS CÉLJÁBÓL

Az utasítások a termék részét képezik, ezért a termék teljes élettartama alatt őrizze meg. Ha a készüléket eladja vagy másik tulajdonosnak átadja, akkor adja át vele a teljes dokumentációt is.

A termék biztonságos és helyes használata érdekében a felhasználó gondosan olvassa el a kézikönyvben tartalmazott utasításokat és figyelmeztetéseket, mivel fontos biztonságra vonatkozó információkat, használati és karbantartási utasításokat tartalmaznak.

Ha az utasításokat elvesztené illetve további információra vagy adatokra lenne szüksége, keresse fel a céget az alábbi címen: Laica S.p.A. Viale del Lavoro, 10 - 36048 Barbarano Mossano (VI) - Itály - Tel. +39 0444.795314 - info@laica.com - www.laica.it

TARTALOMJEGYZÉK

SZIMBÓLUMOK OLVASATA	oldal 54
A BIZTONSÁGRA VONATKOZÓ UTASÍTÁSOK	oldal 54
A TERMÉK LEÍRÁSA	oldal 55
HASZNÁLATI UTASÍTÁS	oldal 56
KARBANTARTÁS	oldal 57
PROBLÉMÁK ÉS MEGOLDÁSOK	oldal 57
ÁRTALMATLANÍTÁS	oldal 58
GARANCIA	oldal 58

SZIMBÓLUMOK OLVASATA



Figyelmeztetés



Tiltás



Élelmiszerekhez

A BIZTONSÁGRA VONATKOZÓ UTASÍTÁSOK

- A termék használata előtt ellenőrizzék, hogy a készüléken nincsenek látható sérülési nyomok. Ha kétségük merül fel, ne használják a készüléket és forduljanak a viszonteladóhoz.
- Tartsák a csomagolás részét képező műanyag zacskót gyermekektől távol: fulladást okozhat.
- A készülék csatlakozása előtt győződjenek meg arról, hogy a termék hátulján elhelyezett adattáblán feltüntetett hálózati feszültség adatok megfelelnek a használt villamos hálózati értékeknek.
- Ez a készülék kizárólag arra a célra használható, amelyre tervezték és a használati útmutatóban leírt módon. Minden ettől eltérő használat helytelen, tehát veszélyes. A gyártó nem vonható felelősségre a helytelen vagy hibás használatból eredő esetleges károkért.
- A készüléket csak 14 éves vagy annál idősebb gyermekek használhatják.
- Jelen készülék használatát és karbantartását csökkent fizikai, érzéki vagy szellemi képességű vagy nem megfelelő tapasztalattal és tudással rendelkező személyek is végezhetik, ha a biztonságukért felelős személy felügyelete alatt vannak. Gyermekek ne játsszanak a készülékkel.
- ⊗ SOHA NE hagyják a működő készüléket felügyelet nélkül, a használat befejeztével kapcsolják ki és húzzák ki a csatlakozódugót.
- Meghibásodás és/vagy helytelen működés esetén kapcsolják ki a készüléket annak módosítása nélkül. Javítási igényükkel forduljanak a viszonteladóhoz.
- ⊗ NE csatlakoztassák vagy áramtalanítsák a készüléket vizes vagy nedves kézzel.
- ⊗ NE húzzák a tápkábelt vagy magát a készüléket a csatlakozódugó fali csatlakozóból történő kihúzásához.
- Nagy gonddal bánjanak a készülékkel, ütésektől, szélsőséges hőmérséklet ingadozástól, nedvességtől, portól, közvetlen napfénytől és hőforrásoktól óvják.
- Használatot követően azonnal és tisztítás előtt mindig húzzák ki a csatlakozódugót a fali csatlakozóból.
- Ha egy elektromos készülék vízbe esik, ne próbálják meg kivenni, hanem azonnal húzzák ki a csatlakozódugót a fali csatlakozóból.
- ⊗ Figyelem! Semmilyen esetben NE végezzenek beavatkozást a tápkábelen. Annak sérülése esetén forduljanak a viszonteladóhoz.
- Tekerjék fel a kábelt annak teljes hosszában és hőforrásoktól távol

tárolják.

- ⊗ Soha ne használjanak a készülék alján elhelyezett adattábla címkején feltüntetettől eltérő tápfeszültségű adaptereket.
- A készülék csomagolása nem nyújt védelmet a folyadékok behatolásával szemben.
- ⊗ NE érjen a hegesztőszalaghoz, amikor a készülék be van kapcsolva: égési veszély áll fenn.
- ⊗ SOHA ne merítsék a készüléket vízbe vagy más folyadékba.
- ⊗ NE használják a gépet kültéren.

⚠ VIGYÁZAT! A KÉSZÜLÉK HASZNÁLATA ELŐTT

- Szélsőséges használati körülmények között (a névlegesnél 10%-kal nagyobb feszültség és 40 °C körüli hőmérséklet), a készülék intenzív használata következtében beavatkozhatnak az automata hővédő berendezések. Ilyen esetben az újbóli használat előtt várjanak, amíg a készülék kihűl.
- ⊗ **Ne végezzenek egymás után vákuum ciklusokat, közeléphet a készülék automata hővédelme (javasoljuk, hogy két hegesztés között várjanak legalább 60 másodpercet).**
- Javasoljuk LAICA dombornyomású vagy azzal egyenértékű vákuum zacskók használatát. Figyelem: nem megfelelő zacskók használata nem biztosít optimális vákuum csomagolást.
- ⊗ NE tárolják a vákuumfóliázó gépet beakasztott zárókarokkal.
- Javasoljuk, hogy a vákuumfóliázott termék és a zacskó nyílása között hagyjanak 8-10 cm távolságot.
- Jelen készülék nem alkalmas profi használatra, kizárólag otthoni használatra tervezték.

A TERMÉK LEÍRÁSA (lásd az 1. ábrát)

1. Fedél
2. „Automatic / STOP” gomb
3. „SET” gomb (Standard - Erős)
4. "Seal" gomb
5. "Canister" gomb
6. Kémlelőfények
7. Fedélnyitó gomb
8. Zárókarok

9. Hegesztőszalag
10. Szívókamra és folyadékgyűjtő tartály
11. Szívólyuk
12. Zárótömítések
13. Légmentesítő tömítés
14. Cső tároló dobozokhoz

ALKOTÓRÉSZEK ÉS FUNKCIÓK LEÍRÁSA

1. **Fedél:** a tasakban a vákuum létrehozásához szükséges légmentes teret hoz létre.
2. **„Automatic / STOP” gomb:**
 - aktiválja az automatikus elszívó és hegesztő ciklust.
 - blokkolja az előzetesen kiválasztott funkciót
3. **„SET” gomb:** lehetővé teszi a hegesztési idő kiválasztását a csomagolandó ételtől függően:
 - "Standard" a száraz ételekhez, mint pl. kenyér, tészta, kekszek és hasonló élelmiszerek, amelyek rövidebb hegesztési időt igényelnek;
 - „Strong” a nedves ételekhez, amelyek folyadékot és nedvességet tartalmaznak, mint pl. gyümölcs, zöldség, felvágottak és húsok, amelyek hosszabb hegesztési időt igényelnek.
4. **„Seal” gomb:**
 - a készülék csak hegeszt;
 - az automatikus ciklus során blokkolja a levegő elszívását és a tasak lezárása automatikusan történik.
5. **„Canister” gomb:** aktiválja a vákuumozó ciklust a tároló dobozokhoz (nincsenek készletben).
6. **Kémlelőfények:** olyan fényjelzések, amelyek a kiválasztott eljárás előrehaladottsági állapotát jelenítik meg.
7. **Fedélnyitó gombok:** kiakasztják a fedelet.
8. **Zárókarok:** a fedelet a gép alapjához rögzítik akasztással.
9. **Hegesztőszalag:** elvégzi a hegesztést.
10. **Szívókamra és folyadékgyűjtő tartály:** az a terület, ahova a tasak nyitott vége kerül, hogy lehetővé tegye a levegő elszívását és az esetleges felesleges folyadék eltávolítását.
11. **Elszívó furat:**
 - elszívja a levegőt a légmentes tér létrehozása érdekében;
 - összeköti a gépet a tároló dobozokkal a készletben kapott cső révén
12. **Zárótömítések:** optimális légmentes teret hoznak létre az elszívó

kamrában a tasakok légmentes zárása érdekében.

13. Légmentesítő tömités: biztosítja, hogy a tasak a hegesztőszalagra tapadjon.

MŰSZAKI ADATOK

- Feszültség: AC 220-240V 50-60Hz
- Energiafogyasztás: 125W
- Környezeti feltételek a működéshez: +10°C +40°C; relatív páratart. ≤RH 85%
- Környezeti feltételek a tároláshoz: +10°C +50°C; relatív páratart. ≤RH 85%
- Tasak maximális szélessége: 300 mm

 A készletben lévő tekerccs élelmiszerekhez alkalmas.

HASZNÁLATI UTASÍTÁSOK

ELŐKÉSZÍTÉS

- Minden egyes használat előtt alaposan tisztítsa meg a készüléket a „karbantartás” szakaszban leírtak szerint.
- Helyezze a készüléket egy sík és merev felületre, ügyeljen arra, hogy a készülék előtti terület akadálymentes legyen és legyen elég hely a csomagolandó élelmiszeres tasakok számára.
- Csatlakoztassa a készüléket egy csatlakozóaljzatba és ellenőrizze, hogy a „SET” gomb kémlelőfénye felgyullad-e.
- Egyenletesen tegye be a tárolandó élelmiszert a tasakba. Ellenőrizze, hogy a tasak hossza kb. 8 cm-rel meghaladja a tárolandó élelmiszer hosszát.
- Emelje fel a fedelet.



Ki lehet választani a készülék hegesztési idejét az éppen csomagolandó ételtől függően (lásd a "Funkciók leírása" szakaszt). A gép automata üzemmódba van állítva a „SET - Standard” funkcióra. A hegesztési idő kiválasztása után ez a memóriában marad mindaddig, amíg a készüléket ki nem húzzák a csatlakozójából.

HASZNÁLAT TASAKOKKAL

1. Helyezze a tasak nyitott végét a szívókamra belsejébe a 2. ábra szerint. Helyezze el a tasakot, amelyiknek csak az egyik oldala bordázott, a sima felével felfelé fordítva. Győződjön meg arról, hogy a tasak belseje tiszta és ételrészecskéktől mentes a ponton, ahol lehegeszti. A tasak legyen

kiterítve és ráncoktól mentes.

2. Engedje le a fedelet és két kézzel határozottan nyomja le a két zárókart a készülék aljához rögzítve, amíg kattánó hangot nem hall.
3. Nyomja meg az „Automatic / STOP” gombot az automatikus elszívó és hegesztő eljárás elindításához. A gép működése közben felgyullad az „Automatic / STOP” gomb kémlelőfénye, hegesztés során ez a kémlelőfény villog.
4. Várjon, amíg az „Automatic / STOP” gomb kémlelőfénye kialszik, nyomja meg a két fedélnyitó gombot és emelje fel a fedelet.
5. Ellenőrizze a tasak hegesztését és tegye a hűtőszekrénybe, fagyasztóba vagy a spájzba.

HASZNÁLAT TEKERCCSEL

A tekerccs lehetővé teszi a tárolandó ételnek megfelelő hosszúságú tasakok készítését.

1. Határozza meg a tasak hosszát, az élelmiszer hosszát figyelembe véve és adjon hozzá legalább 8 cm-t.
2. Egy éles ollóval vágják a tekerccset a kívánt méretűre.
3. Helyezze a tasak két nyitott végét a hegesztőszalagra. Azokat a tekerccseket, amelyeknek csak egy bordázott oldala van, úgy helyezze el, hogy a sima oldaluk nézzen felfelé.
4. Győződjön meg arról, hogy a tasak ki van terítve, tiszta és ráncmentes.
5. Engedje le a fedelet és két kézzel határozottan nyomja le a két zárókart a készülék aljához rögzítve, amíg kattánó hangot nem hall.
6. Nyomja meg a „Seal” gombot, hogy elkezdődjön a hegesztés: a kémlelőfény felgyullad. Hegesztés közben a gép néhány másodpercig levegőt szív el. Amikor a kémlelőfény kialszik, a hegesztésnek vége.
7. Nyomja meg a két fedélnyitó gombot és emelje fel a fedelet. Ellenőrizze a tasak hegesztését.
8. Folytassa a „HASZNÁLAT TASAKOKKAL” szakaszban leírtak szerint.

RÉSZLEGES VÁKUUM

A levegő teljes, automata módszerrel elszívása következtében a puhább/törekenyebb ételek (mint pl. eper, erdei gyümölcsök, grissini, zöldség, stb.) összenyomódhatnak és sérülhetnek; ezért ezekben az esetekben használhatja a kézi vákuumsomagolást, vagyis a légelszívás önök által legmegfelelőbb pillanatban történő megszakítását.

1. Helyezzék el a zacskót és akasszák a fedelet a géphez a "Zacskókkal

történő használat” c. szakasz 1. és 2. pontjaiban leírtak szerint.

2. Nyomja meg az „Automatic / STOP” gombot a légelszívás megkezdéséhez. Figyeljék meg a zacskóban lévő levegő elszívását és amikor célszerűnek találják, szakítsák meg a vákuumsomagolást a "Seal" gomb megnyomásával.
3. Várjon, amíg az „Seal” gomb kémlelőfénye kialszik, nyomja meg a két fedélnyitó gombot és emelje fel a fedelet.
4. Ellenőrizze a tasak hegesztését.

HASZNÁLAT TÁROLÓDOBOZOKKAL (nincsenek a csomagban)

Használjon VT3304 és VT3305 kódszámú Laica tárolódobozokat. Minden egyes használat előtt győződjön meg arról, hogy a fedél, a tárolódoboz és a tárolódoboz tömitése teljesen tiszta és száraz.

1. Töltse fel a tároló dobozt a perem alatt max. 2 cm-ig.
2. Tegye fel a fedelet, és a VT3304 modell esetében forgassa a légtelenítő szelepet „• SEAL” állásba.
3. Csatlakoztassa a cső B csatlakozóját a gép elszívó furatába és illessze az A csatlakozót a vákuum tároló fedelén lévő légtelenítü szelepre.
4. Nyomja meg a „Canister” gombot, hogy elindítsa az automatikus elszívást: a gomb kémlelőfénye világít. Várja meg az automatikus kikapcsolást.
5. Húzza ki a csövet a tároló dobozból és a gépből, tegye a tároló dobozt a hűtőszekrénybe, a fagyasztóba vagy a spájzba.

VÁKUUMCSOMAGOLÁS FOLYADÉKOKHOZ

Folyadékok vákuumsomagolásához azokat előzetesen le kell fagyasztani. Tegyék a folyékony élelmiszert egy megfelelő tárolóedénybe, kb. 12-18 órára tegyék a fagyasztóba, majd vegyék ki a tárolóedényből és tegyék egy vákuumozható zacskóba. Szívják ki a levegőt és légmentesen zárják a zacskót a "használati utasítások - használat zacskókkal" szakaszban leírtak szerint; ezt követően tegyék a zacskót a fagyasztóba.

KARBANTARTÁS

- Alaposan mossa meg a kezét, mielőtt megkezd a készülék tisztítását.
- Használat előtt vagy után a készüléket száraz vagy enyhén benedvesített kendővel tisztítsák meg, ügyelve arra, hogy ne kerüljön folyadék a készülék belsejébe.

- Minden egyes használatot követően távolítsanak el bármilyen nylon (zacskó) maradványt a hegesztőszalagról egy puha törlőkendő segítségével, ügyelve arra, hogy ne okozzanak benne sérülést. **A hegesztőszalagot csak akkor tisztítsák meg, amikor már kihűlt.**
- Minden egyes használatot követően alaposan tisztítsák meg a légelszívó- és folyadékgyűjtő kamrát egy nedves ronggyal bármilyen folyadék maradvány eltávolításához.
- Soha ne használjanak vegyszereket vagy dörzshatású tisztítószeret.
- A készüléket hűvös és száraz helyen tárolja.
- ⊗ **Ne tárolják a készüléket úgy, hogy a zárókarok az aljathoz vannak rögzítve annak érdekében, hogy a légmentesítő tömités és a zárótömitések ne deformálódnak el.**

Rendelkezésre álló pótalkatrészek

- zárótömitések és légmentesítő tömités: kód AHI041;
- cső tároló dobozokhoz: kód AHI042.

PROBLÉMÁK ÉS MEGOLDÁSOK

Probléma	Lehetséges ok	Megoldás
A készülék nem működik.	A csatlakozódugó nincs a fali csatlakozóba illesztve.	Dugja a termék csatlakozódugóját egy fali csatlakozóba.
	Közbelépett a hővédelem.	Hagyja legalább 30 percig hűlni a készüléket, és azt követően kapcsolja be.
A készülék nem végez teljes légtelenítést a zacskóban.	Lehet, hogy a zacskó kilyukadt.	Ellenőrizzék a zacskó épségét vagy cseréljék ki egy másikra.
	A zacskó légelszívó- és folyadékgyűjtő kamrában való elhelyezkedése nem megfelelő.	A zacskót az "Utasítások - használat zacskókkal" szakaszban leírtak szerint helyezték el.
	Lehet, hogy a hegesztőszalag túlmelegedett: ez akkor fordul elő, amikor egymás után, nagyon rövid szünetekkel sokszor hegeszt.	Várjon néhány percet, amíg a hegesztőszalag kihűl. Két hegesztés között javasoljuk, hogy várjon legalább 60 másodpercet.

Probléma	Lehetséges ok	Megoldás
A zacskó a hegesztés után nem marad légmentes.	Lehet, hogy a zacskó kilyukadt. A zacskó széle nem tökéletesen tiszta.	Ellenőrizték a zacskó épségét vagy cserélik ki egy másikra. Ellenőrizték, hogy a hegesztés mentén nincs-e szennyeződés: morzsa, zsír, stb. Ismét nyissák ki a zacskót és próbálják meg újra a hegesztést.
A zacskó elolvad és a hegesztés nem megfelelő	A zacskó hegesztési területe koszos vagy a zacskó nincs megfelelően kiterítve.	Győződjenek meg arról, hogy a zacskó belseje tiszta és megfelelően ki van terítve.

ÁRTALMATLANÍTÁS

 A készülék alján lévő szimbólum az elektromos és elektronikus készülékek szelektív gyűjtését jelzi (**Dir. 2012/19/Eu-WEEE**).

A készülék élettartama végén ne ártalmatlanítsa azt a vegyes háztartási hulladékokkal, hanem adja át egy megfelelő helyi hulladékgyűjtő központnak vagy szolgáltatassa vissza a viszonteladónak egy azonos típusú és funkciójú új készülék vásárlásakor. Amennyiben az ártalmatlanítandó készülék mérete 25cm-nél kisebb, lehetőség van annak 400 nm-nél nagyobb alapterületű viszonteladónál történő leadására, hasonló készülék vásárlási kötelezettsége nélkül.

Az elektromos és elektronikus készülékek szelektív gyűjtése a közösségi környezetvédelmi politikának megfelelően kerül végrehajtásra, melynek célja a környezet védelme és a környezet minőségének a javítása, valamint annak az elkerülése, hogy a készülékben található esetleges veszélyes anyagok, ezek vagy ezek részeinek a helytelen felhasználása káros hatással legyenek az emberi egészségre. Figyelem! Az elektromos és elektronikus készülékek helytelen ártalmatlanítása büntetést vonhat maga után.

CE Ez a termék háztartási használatra készült. A készüléken lévő CE jelzéssel tanúsított megfelelés az elektromágneses kompatibilitásról szóló 2014/30/Eu irányelvvel vonatkozik és 2014/35/Eu kapcsolatos tárgyi elterico használatra tervezték Meghatározott feszültség határokon belül. Ez a termék egy elektronikus eszköz,

mely a jelenlegi műszaki ismereteknek megfelelően ellenőrizve lett, hogy ne zavarja a közelben lévő többi készüléket (elektromágneses kompatibilitás), és biztonságos legyen, ha a használati utasításban foglaltaknak megfelelően kerül használatra. Abban az esetben, ha a készülék rendellenesen működik, ne folytassa a használatát és szükség esetén forduljon közvetlenül a gyártóhoz.

GARANCIA

A készüléket a vásárlástól számított 2 éves garancia fedi. A **vásárlás dátumát a viszonteladó bélyegzőjének vagy aláírásának és a számlának kell tanúsítania, ezért a mellékelt számlát gondosan meg kell őrizni**. Ez az időszak megfelel az érvényben lévő előírásoknak és csak akkor alkalmazható, ha a vásárló magánszemély. A Laica termékek háztartási használatra készültek és ezért nem használhatók közszolgáltatokban. A garancia csak a gyártási hibákra érvényes és nem alkalmazható akkor, ha a hibát egyetlen esemény, helytelen használat, hanyagság vagy a termék nem megfelelő használata okozta. Csak a mellékelt kiegészítőket használja. Az ezektől eltérő kiegészítők a garancia érvényvesztését okozhatják. Semmilyen okból ne nyissa ki a mérleget. Kinyitás vagy módosítás esetén a garancia véglegesen érvényét veszíti. A garancia nem érvényes a kopásnak kitett alkatrészekre és a mellékelt elemekre. A vásárlás után 2 évvel a garancia lejár. Ezután a Műszaki támogatás beavatkozásaiért fizetni kell. A Műszaki támogatás beavatkozásaival kapcsolatos információkért, érvényes garancia vagy fizetés esetében is, küldjön e-mailt az info@laica.com címre. Érvényes garancia esetén a termékek javításáért vagy cseréjéért nincs szükség semmilyen hozzájárulásra. Hiba esetén forduljon a viszonteladóhoz, NE küldje el a terméket közvetlenül a LAICA címére. A garanciális beavatkozások (beleértve a termék vagy annak egy alkatrészének a cseréjét) nem hosszabbítják meg a kicserélt termék eredeti garanciájának az időtartalmát. A gyártó nem vállal semmilyen felelősséget sem az esetleges károkért, melyek közvetlenül vagy közvetetten a személyeket, tárgyakat vagy háziállatokat érintik a megfelelő használati utasításban foglalt összes utasítás, és elsősorban a készülék telepítésével, használatával és karbantartásával kapcsolatos utasítások be nem tartása esetén. Mivel folyamatosan a termékek javításán dolgozik, a Laica fenntartja magának a jogot a termékek vagy azok részeinek az előzetes értesítés nélküli módosítására, anélkül, hogy ez bármilyen felelősséget jelentene a Laicára vagy a viszonteladókra nézve.

 **APARAT ZA VAKUUMSKO PAKIRANJE - NAVODILA IN GARANCIJA**

Spoštovani kupec, Laica se vam želi zahvaliti za vašo izbiro izdelka, zasnovanega po kriterijih zanesljivosti in kakovosti za vaše popolno zadovoljstvo.

POMEMBNO PRED UPORABO POZORNO PREBERITE SHRANITE ZA NADALJNJO UPORABO

Priročnik z navodili predstavlja sestavni del izdelka in se ga mora hraniti ves čas uporabe slednjega. V primeru prenosa aparata a drugega lastnika, slednjemu izročite tudi vso dokumentacijo. Za varno pravilno uporabo izdelka mora uporabnik pozorno prebrati navodila in opozorila, ki so vsebovana v tem priročniku, saj nudijo pomembne informacije v zvezi z varnostjo, napotki za uporabo in vzdrževanje. V primeru izgube priročnika z navodili ali potrebe po dodatnih informacijah oziroma pojasnilih se obrnite na spodnji naslov: Laica S.p.A. Viale del Lavoro, 10 - 36048 Barbarano Mossano (VI) - Italy - Tel. +39 0444.795314 - info@laica.com www.laica.it

KAZALO

LEGENDA SIMBOLOV	stran 59
VARNOSTNA OPOZORILA	stran 59
OPIS IZDELKA	stran 60
NAVODILA ZA UPORABO	stran 61
VZDRŽEVANJE	stran 62
TEŽAVE IN REŠITVE	stran 62
POSTOPEK ODSTRANJEVANJA	stran 63
GARANCIJA	stran 63

LEGENDA SIMBOLOV

-  Opozorilo
-  Prepoved
-  Za živila

VARNOSTNA OPOZORILA

- Pred uporabo izdelka preverite, če je aparat brezhiben in brez vidnih poškodb. V primeru dvoma aparata ne uporabljajte in se obrnite na prodajalca.
- Plastično vrečko ovojnine hranite otrokom nedosegljivo: nevarnost zadušitve.
- Pred priklapljanjem aparata se prepričajte, da je na tablici s podatki, ki se nahaja na dnu, navedena omrežna napetost skladna z omrežno napetostjo v uporabi.
- Ta aparat se mora uporabljati izključno samo za namene, za katere je zasnovan, in na način, ki je opisan v navodilih za uporabo. Vsaka drugačna uporaba se smatra za neprimerno in zato nevarno. Proizvajalec ne more biti odgovoren za morebitno škodo, ki bi nastala z neprimerno ali napačno rabo izdelka.
- Ta aparat lahko samostojno uporabljajo otroci starosti 14 in več let.
- Uporabo in vzdrževanje tega aparata lahko opravljajo osebe z zmanjšanimi fizičnimi, senzoričnimi ali mentalnimi sposobnostmi ter neizkušene osebe samo pod ustreznim nadzorom odrasle osebe. Otroci se z aparatom ne smejo igrati.
- ⊗ Nikoli NE pustite vklopljen aparat brez nadzora, po končani uporabi ga izklopite ter izključite iz električnega omrežja.
- V primeru okvare oziroma nepravilnega delovanja aparat ugasnite in ga ne spreminjajte. Za popravilo se vedno obrnite na prodajalca.
- ⊗ Aparata NE priklaplajte in odklaplajte ter NE uporabljajte z mokrimi ali vlažnimi rokami.
- ⊗ Za odklop vtiča iz omrežne vtičnice NE vlecite za kabel ali samega aparata.
- Z izdelkom ravnajte skrbno, varujte ga pred udarci, ekstremnimi temperaturnimi nihanjji, vlago, prahom, neposredno sončno svetlobo in toplotnimi viri.
- Takoj po uporabi in v vsakem primeru pred čiščenjem odklopite vtič iz omrežne vtičnice.
- Če vam aparat pade v vodo, ga ne poskušajte izvleči, ampak nemudoma izklopite vtič iz omrežne vtičnice.
- ⊗ Pozor! V nobenem primeru NE posegajte na električnem kablu. V primeru poškodovanja se obrnite na prodajalca.

- Kabel odvijte po celotni dolžini in ne približujte ga toplotnim virom.
- ⊗ Nikoli ne uporabite adapterjev za drugačno napetost napajanja od navedene na etiketi, ki se nahaja na dnu aparata.
- Aparat z ohišjem brez zaščite proti vdiranju vode.
- ⊗ Ko je aparat vklopljen, se NE dotikajte varilne letve: nevarnost opeklin.
- ⊗ Aparata nikoli NE potopite v vodo ali druge tekočine.
- ⊗ Aparata NE uporabljajte na prostem.

POZOR! PRED UPORABO TEGA APARATA

- V ekstremnih pogojih uporabe (napetost za 10% višja od nazivne napetosti ter temperatura okrog 40°C) se med uporabo aparata lahko sprožijo avtomatske naprave termične zaščite. V takšnem primeru morate počakati, da se aparat ohladi, in ga šele potem lahko znova uporabite.
- ⊗ **Ne opravite več kot 100 zaporednih ciklov vakuumskega pakiranja; nad to omejitvijo se lahko sprožijo avtomatski sistemi termične zaščite aparata (med dvema zaporednima varjenjema je priporočljivo počakati vsaj 15 sekund).**
- Priporočljiva je uporaba narebrenih vrečk za vakuumsko pakiranje LAICA ali enakovredne kakovosti. Pozor: uporaba neustreznih vrečk ne zagotavlja optimalnega vakuumskega pakiranja.
- ⊗ Aparata za vakuumsko pakiranje NE shranjujte z vklopljenimi zapornimi ročicami.
- Priporočljivo je pustiti 8/10 cm med koncem izdelka za vakuumsko pakiranje in koncem vrečke.
- Ta aparat ni primeren za profesionalno, ampak le za gospodinjsko uporabo.

OPIS IZDELKA (glejte sliko 1)

1. Pokrov
2. Tipka "Automatic/STOP"
3. Tipka "SET" (Standard – Strong)
4. Tipka "Seal"
5. Tipka "Canister"
6. Signalne lučke
7. Gumba za odpiranje pokrova
8. Zaporni ročici

9. Varilna letev
10. Sesalna komora in zbiralnik tekočine
11. Sesalna odprtina
12. Tesnila
13. Zaporno tesnilo
14. Cevka za kanistre

OPIS SESTAVNIH DELOV IN FUNKCIJ

1. **Pokrov:** ustvari potrebno tesnjenje za doseganje vakuuma v vrečki.
2. **Tipka "Automatic/STOP":**
 - aktivira samodejni cikel sesanje in varjenja.
 - blokira predhodno izbrano funkcijo
3. **Tipka "SET":** omogoča izbiro čas varjenja glede na vrsto hrane, ki pakiramo:
 - "Standard" za suha živila, kot so kruh, testenine, piškoti in podobno, za katere je čas varjenja krajši;
 - "Strong" za vlažna živila, ki vsebujejo tekočino in vlago, kot so sadje, zelenjava, suhomesnati izdelki in meso, s katerimi je potreben daljši čas varjenja.
4. **Tipka "Seal":**
 - aparat izvede samo varjenje;
 - med avtomatskim ciklom blokira sesanje zraka, vrečka se samodejno zatesni.
5. **Tipka "Canister":** aktivira cikel vakuuma za kanistre (niso v dobavi).
6. **Signalne lučke:** svetleči indikatorji, ki prikazujejo stanje napredovanja izbranega postopka.
7. **Gumba za odpiranje pokrova:** odklenejo pokrov.
8. **Ročice za pritrditev:** pritrdijo pokrov na dno stroja.
9. **Varilna letev:** izvaja varjenje.
10. **Sesalna komora in zbiralnik tekočine:** področje, v katerega položimo odprti konec vrečke, da omogočimo izsesavanje zraka in odstranitev morebitnih odvečnih tekočin.
11. **Sesalna odprtina:**
 - sesa zrak za ustvarjanje vakuuma;
 - povežite stroj na uporabljene kanistre s pomočjo cevke v dobavi
12. **Tesnila za tesnjenje:** omogočijo optimalno tesnjenje sesalne komore, da bi dobili vakuum v vrečkah.
13. **Tesnilo za prijem:** zagotavlja prijem vrečke na varilno letev.

TEHNIČNI PODATKI

- Napetost: AC 220-240V 50-60Hz
- Odjem moči: 125W
- Okoljski pogoji delovanja: +10°C +40°C; relativna vlažnost ≤RH 85%
- Okoljski pogoji shranjevanja: +10°C +50°C; relativna vlažnost ≤RH85%
- Največja širina vrečk: 300 mm



Zvitek v dobavi je primeren za živila.

NAVODILA ZA UPORABO

PRIPRAVA

- Pred vsako uporabo skrbno očistite aparat, kot je opisano v odstavku o vzdrževanju.
- Aparat postavite na ravno in togo podlago, območje pred aparatom naj bo brez ovir in dovolj obsežno, da vam bo omogočalo polaganje vrečk s hrano za pakiranje.
- Povežite aparat na napajalno vtičnico in preverite, da je signalna lučka tipke "SET" prižgana.
- Hrano za shranitev enakomerno razporedite v vrečko. Preverite, da je dolžina vrečke za približno 8 cm daljša od hrane za shranitev.
- Dvignite pokrov.



Možna je izbira časa varjenja aparata glede na vrsto hrane, ki jo pakirate (glejte poglavje "Opis funkcij"). Aparat je samodejno nastavljen na funkcijo "SET - Standard". Ko ste spremenili izbiro časa varjenja, bo ta ostal v spominu dokler aparat ostane povezan na električno omrežje.

UPORABA Z VREČKAMI

1. Odprto stran vrečke postavite v sesalno komoro kot prikazano na sliki
2. Postavite vrečko, ki ima samo eno nabrano stran, z gladko stranjo obrnjeno navzgor. Prepričajte se, da je notranost vrečke na mestu, kjer bo izdelan zvar, čista in brez vsakega dela hrane. Biti mora ploska in brez gub.
2. Spustite pokrov in trdno pritisnite z obema rokama tako, da se zaporni ročici na dnu aparata vpeta s "klikom".
3. Pritisnite na tipko "Automatic/STOP", da bi zagnali samodejni postopek sesanja in varjenja. Med delovanjem stroja se prižge signalna lučka tipke

"Automatic/STOP", med fazo varjenja ta lučka utripa.

4. Počakajte, dokler se signalna lučka tipke "Automatic/STOP" ne ugasne, pritisnite na oba gumba za sprostitvev pokrova in ga dvignite.
5. Preverite, ali je vrečka pravilno zavarjena, ter jo spravite v hladilnik, zamrzovalnik ali shrambo.

UPORABA Z ROLAMI

Zvitek omogoča pripravo vrečk željene dolžine, primerne hrani, ki jo želimo shraniti.

1. Dolžino vrečke določite tako, da upoštevate dolžino živila in temu dodate še vsaj 8 cm.
2. S škarjami odrežite del role zelene dolžine.
3. Enega od dveh odprtih koncev vrečke postavite na varilno letev. Pri vrečkah, ki imajo samo eno nabrano stran, obrnite gladko stran navzgor.
4. Prepričajte se, da je vrečka pravilno poravnana, čista in brez gub.
5. Spustite pokrov in trdno pritisnite z obema rokama tako, da se zaporni ročici na dnu aparata vpeta s "klikom".
6. Za začetek varjenja pritisnite gumb "Seal": signalna lučka se prižge. Med varjenjem stroj nekaj sekund sesa zrak. Ko se lučka ugasne, je varjenje zaključeno.
7. Pritisnite na gumba za odpiranje pokrova in ga dvignite. Preverite zvar na vrečki.
8. Nadaljujte kot je opisano v poglavju "UPORABA Z VREČKAMI".

DELNI VAKUUM

Pri popolnem sesanju zraka z avtomatsko metodo se najbolj občutljiva in krhka živila (kot so jagode, gozdni sadeži, grisini, zelenjava itd.) lahko poškodujejo; v teh primerih lahko uporabite ročno vakuumiranje, s katerim prekinete sesanje zraka, ko smatrate, da je to najprimernejše.

1. Namestite vrečko in pokrov priklopite na aparat, kot je opisano v 1. in 2. točki odstavka "Uporaba z vrečkami".
2. Pritisnite tipko "Automatic/STOP", da zaženete sesanje zraka. Pozorno spremljajte izsesavanje zraka iz vrečke in ko smatrate za potrebno, prekinite proces vakuumiranja s pritiskom na tipko "Seal".
3. Počakajte, dokler se signalna lučka tipke "Seal" ne ugasne, pritisnite na oba gumba za sprostitvev pokrova in ga dvignite.
4. Preverite zvar na vrečki.

UPORABA KANISTROV (niso v dobavi)

Uporabljajte kanistre Laica kodi VT3304 in VT3305. Pred vsako uporabo preverite, ali so pokrov, kanister in tesnilo kanistra popolnoma čisti in suhi.

1. Kanister napolnite do največ 2 cm pod robom.
2. Namestite pokrov in samo za model VT3304 obrnite odzračevalni ventil na pokrovu v položaj "• SEAL".
3. Priključite spojnik B cevi na sesalno odprtino aparata in vstavite spojnik A na odzračevalni ventil pokrova kanistra za vakuumsko pakiranje.
4. Pritisnite na tipko "Canister", da bi zagnali samodejni postopek sesanja: signalna lučka tipke se prižge. Počakajte na samodejni izklop.
5. Odstranite cevko iz kanistra in aparata, kanister postavite v hladilnik, zamrzovalnik ali shrambo.

VAKUUMSKO PAKIRANJE TEKOČIN

Tekočine lahko vakuumsko pakiramo tako, da jih prej zamrzemo. Tekočo hrano postavite v primeren kanister, slednjega postavite v zamrzovalnika približno 12-18 ur, nato zamrznjeno tekočino vzemite iz kanistra ter vložite v vrečko za vakuumsko pakiranje. Izsesajte zrak ter zavarite vrečko, kot je opisano v odstavku z "navodili za uporabo - uporaba z vrečkami"; nato vrečko postavite v zamrzovalnik.

VZDRŽEVANJE

- Pred pričetkom čiščenja aparata si dobro umijte roke.
- Aparat pred in po uporabi očistite s suho ali rahlo navlaženo krpo; pazite, da vam tekočine ne prodrejo v notranjost aparata.
- Po vsaki uporabi z varilne letve odstranite vse plastične ostanke (vrečke), uporabite mehko krpo in pazite, da je ne poškodujete. **Varilno letev čistite le, ko je hladna.**
- Po vsaki uporabi skrbno očistite sesalno komoro in zbiralnik tekočine z vlažno krpo in odstranite vse ostanke tekočine.
- Nikoli ne uporabljajte kemičnih ali grobih izdelkov.
- Aparat hranite na hladnem in suhem mestu.
- ⊗ **Aparata ne hranite s pritrdilnimi ročkami, ki so zataknjeni na podnožje, da ne bi poškodovali tesnila za sesanje in tesnil.**

Razpoložljivi rezervni deli

- tesnila za tesnjenje in oprijem: kod. AHI041;
- cevka za kanistre: kod. AHI042.

TEŽAVE IN REŠITVE

Težava	Možen vzrok	Rešitev
Aparat ne deluje.	Vtič ni vstavljen v električni priključek.	Vtič izdelka priključite v električni priključek.
	Sprožila se je termična zaščita.	Počakajte vsaj 30 minut, da se aparat ohladi, nato ga ponovno vklopite.
Naprava ne vzpostavi zadosten podtlak v vrečki.	Vrečka morda pušča.	Preverite brezhibnost vrečke ali jo zamenjajte z novo.
	Vrečka ni pravilno postavljena v sesalni komori in zbiralniku tekočine.	Vrečko postavite, kot je opisano v odstavku "Navodila - uporaba z vrečkami".
	Varilna letev se je morda pregrela: to se zgodi, ko se v kratkih presledkih opravi večje število zaporednih zvarov.	Počakajte nekaj minut, da se varilna letev ohladi. Med enim varjenjem in naslednjim je priporočljivo počakati vsaj 60 sekund.
Vrečka po varjenju ne zadržuje podtlaka.	Vrečka morda pušča.	Preverite brezhibnost vrečke ali jo zamenjajte z novo.
	Rob vrečke ni popolnoma čist.	Preverite, da ob zvaru ni nečistoč: drobtine, mast, itd. Ponovno odprite vrečko in jo ponovno zavarite.

GARANCIJA

Garancija za ta aparat velja 2 leti od dneva nakupa, **kar potrjuje žig ali podpis prodajalca in davčni račun, ki ju morate hraniti kot prilogo tej publikaciji.**

Ta doba je skladna z veljavno zakonodajo in se lahko uveljavlja samo, če je potrošnik zasebni uporabnik. Izdelki Laica so zasnovani za uporabo v gospodinjstvu. Uporaba v javnih storitvah ni dovoljena.

Garancija krije samo pomanjkljivosti izdelave in ne velja v primeru škode, nastale zaradi nezgodnega dogodka, napačne uporabe, malomarnosti ali nenamenske rabe izdelka. Uporabljajte samo priloženi pribor; raba drugačnega pribora lahko vodi v razveljavitev garancije. V nobenem primeru ne odpirajte ohišja izdelka; v primeru odprtja ali spreminjanja se garancija dokončno razveljavi. Garancija ne velja za obrabi podvržene dele in baterije, če so te dobavljene v priboru.

Garancija preneha veljati po preteku 2 let od nakupa; po tem roku se bo servisne posege zaračunalo. Informacije o servisnih posegih, bodisi v garancijskem roku kot tudi plačljivih, lahko dobite z zahtevkom na naslov info@laica.com.

Za popravilo ali zamenjavo izdelka v skladu z garancijskimi pogoji ni potrebno plačati nobenega prispevka. V primeru okvare se obrnite na prodajalca; NE pošiljajte direktno v podjetje LAICA. V primeru posegov v garancijskem roku (vključno z zamenjavo izdelka ali njegovega dela) se trajanje originalne garancijske dobe zamenjanega izdelka ne podaljša.

Proizvajalec zavrača vsako odgovornost za morebitno škodo, ki bi bila neposredno ali posredno povzročena osebam, predmetom ali domačim živalim kot posledica neupoštevanja vseh določil, navedenih v ustrezni knjižici z navodili, posebej tistih, ki se nanašajo na opozorila o namestitvi, uporabi in vzdrževanju aparata. Podjetje Laica se nenehno trudi izboljšati svoje izdelke, zato si jemlje pravico, brez predhodnega obveščanja, do delnega ali celotnega spreminjanja svojih izdelkov v skladu s potrebami proizvodnje, ne da bi to predstavljalo kakršno koli odgovornost podjetja Laica ali njenih prodajalcev.

Težava	Možen vzrok	Rešitev
Vrečka se stopi in se ne zavari pravilno	Področje vrečke za varjenje je umazano in ni poravnano.	Prepričajte se, da je notranjost vrečke čista in je slednja pravilno poravnana.

POSTOPEK ODSTRANJEVANJA (Dir.2012/19/Eu-WEEE)

 Simbol, ki se nahaja na dnu aparata, označuje ločeno zbiranje električnih in elektronskih naprav.

Ob koncu dobe koriščenja aparata tega ne odstranite kot mešan komunalni trden odpadki, ampak ga izročite posebnemu zbirnemu centru na vašem območju, ali ga vrnite distributerju, ko kupite nov aparat iste vrste in namenjen za isto uporabo. V primeru, da je aparat, ki ga odlagate, manjši od 25cm, ga lahko vrnete na prodajnem mestu z več kot 400m² površine, brez obveznosti za nakup podobne nove naprave.

Ta postopek ločenega zbiranja električne in elektronske opreme se izvaja z vizijo okoljske politike Skupnosti s ciljem ohranjanja, varstva in izboljšanja kakovosti okolja in da bi se izognili morebitnim potencialnim učinkom na zdravje ljudi zaradi prisotnosti nevarnih snovi v tej opremi ali zaradi nepravilne uporabe slednje oziroma delov slednje. **Pozor!** Nepravilna odstranitev električne in elektronske opreme lahko pomeni sankcije.

CE Ta izdelek je namenjen za domačo uporabo.

Na aparatu nameščen znak CE potrjuje, da je aparat skladen z ustrezno direktivo 2014/30/Eu o elektromagnetni združljivosti ter direktivo 2014/35/Eu o električni opremi, ki je namenjena za uporabo znotraj določenih napetostnih mej.

Ta izdelek je elektronski instrument, preverjen za zagotavljanje, glede na trenutno stanje tehničnega znanja, tako odsotnosti motenja drugih naprav v bližini (elektromagnetna združljivost) kot tudi varne uporabe v skladu z napotki, ki so navedeni v navodilih za uporabo. V primeru nepravilnega delovanja naprave ne uporabljajte in se po potrebi obrnite neposredno na proizvajalca.

 STROJ ZA VAKUUMIRANJE - UPUTE I JAMSTVO

Poštovani korisniče, Laica Vam se zahvaljuje na odabiru ovog proizvoda, dizajniranoga sukladno standardima pouzdanosti i kvalitete za potpuno zadovoljstvo.

**VAŽNO
PRIJE UPORABE POZORNO PROČITATI
SAČUVATI ZA BUDUĆE REFERENCE**

Priručnik se smatra sastavnim dijelom proizvoda i mora se pohraniti za buduće konzultacije, sve do kraja njegovog radnog vijeka. U slučaju prodaje proizvoda, priručnik se mora predati novom vlasniku. Za sigurnu i pravilnu uporabu proizvoda, korisnik mora pažljivo pročitajte upute i upozorenja sadržane u priručniku, jer one pružaju važne informacije o sigurnosti, upotrebi i uputama za održavanje. U slučaju gubljenja priručnika ili ako trebate dodatne informacije ili pojašnjenja, obratite se proizvođaču na niže navedenoj adresi: Laica S.p.A. Viale del Lavoro, 10 - 36048 Barbarano Mossano (VI) - Italy - Tel. +39 0444.795314 - info@laica.com - www.laica.it

OZNAKE

JAMSTVO SIMBOLI	stranica 64
SIGURNOSNA UPOZORENJA	stranica 64
OPIS PROIZVODA	stranica 65
UPUTE ZA UPORABU	stranica 66
ODRŽAVANJE	stranica 67
PROBLEMI I RJEŠENJA	stranica 67
POSTUPAK ODLAGANJA	stranica 68
JAMSTVO	stranica 68

JAMSTVO SIMBOLI

-  Upozorenje
-  Zabrana
-  Za namirnice

SIGURNOSNA UPOZORENJA

- Prije korištenja proizvoda uvjerite se da je uređaj bez vidljivih oštećenja. U slučaju nedoumice, nemojte koristiti uređaj, već se obratite ovlaštenom zastupniku.
- Držite plastičnu vrećicu za pakiranje izvan dohvata djece: opasnost od gušenja.
- Prije priključivanja uređaja uvjerite se da podaci o mrežnom naponu koji se nalaze na pločici s podacima na dnu proizvoda odgovaraju podacima električne mreže koja se koristi.
- Ovaj uređaj mora se koristiti isključivo u svrhu za koju je namijenjen i na način naveden u uputama. Svaka druga upotreba smatra se nepravilnom i stoga opasnom. Proizvođač se ne može smatrati odgovornim za bilo kakvu štetu uzrokovanu neodgovarajućom ili nepravilnom upotrebom.
- Ovaj uređaj mogu koristiti djeca od 14 ili više godina starosti.
- Upotreba i održavanje ovog uređaja mogu obavljati osobe s smanjenim fizičkim, osjetilnim ili mentalnim sposobnostima ili neiskusne osobe, samo pod odgovarajućim nadzorom od strane odrasle osobe. Djeca se ne smiju igrati s uređajem.
- ⊘ NIKADA ne ostavljajte da stroj radi bez nadzora; kada završite s upotrebom isključite ga iz struje.
- U slučaju kvara i/ili neispravnog rada, odmah isključite uređaj. Za popravke uvijek se obratite dobavljaču.
- ⊘ NEMOJTE priključivati ili isključivati uređaj i NEMOJTE ga koristiti s mokrim rukama.
- ⊘ NEMOJTE povlačite strujni kabel ili sam uređaj kako bi isključili utikač iz utičnice.
- Pažljivo postupajte s uređajem, zaštitite ga od udara, ekstremnih promjena temperature, vlage, prašine, izravnog sunčevog svjetla i izvora topline.
- Isključite utikač iz struje odmah nakon upotrebe i, u svakom slučaju, prije čišćenja.
- Ako uređaj padne u vodi nemojte ga uzimati u ruke, već odmah isključite utikač iz struje.
- ⊘ Pozornost! Ni u kom slučaju NEMOJTE vršiti intervencije na kabelu. Ako je oštećen, obratite se prodavaču.
- Odmotajte kabel u cijelosti i držite ga dalje od izvora topline.

- ⊘ Nikad ne koristite adaptere za napajanje različite od onih navedenih na etiketi podataka koji se nalazi na dnu uređaja.
- Kućište uređaja nije zaštićeno od prodiranja tekućine.
- ⊘ NE dodirujte traku za varenje dok je uređaj uključen: opasnost od opekotina.
- ⊘ NIKAD ne uranjajte uređaj u vodu ili druge tekućine.
- ⊘ NE koristite uređaj na otvorenom.

 **OPREZ! PRIJE UPOTREBE UREĐAJA**

- U teškim uvjetima rada (napon veći za 10% od nazivnog napona i temperature oko 40 °C) intenzivno korištenje uređaja može dovesti do intervencije automatske termičke zaštite uređaja. U tom slučaju morate čekati da se uređaj ohladi kako bi se ponovno mogao koristiti.
- ⊘ **Nemojte izvoditi više ciklusa vakuumiranja uzastopce; mogu intervenirati automatski sustavi za toplinsku zaštitu uređaja (preporuča se pričekati najmanje 60 sekundi između zavarivanja).**
- Preporučamo korištenje reljefnih vakuumskih vrećica LAICA ili vrećica ekvivalentne kvalitete. Oprez: Uporaba neprikladnih vrećica ne jamči optimalni vakuum.
- ⊘ NIKAD ne skladištite stroj za vakuum s zatvorenim polugama za blokiranje.
- Preporučljivo je ostaviti oko 8/10 cm od kraja proizvoda koji se pakira i otvora vakuum vrećice.
- Ovaj uređaj nije namijenjen za profesionalnu, već sam za kućnu upotrebu.

OPIS PROIZVODA (pogledaj sl.1)

1. Poklopac
2. Tipka "Automatic / STOP"
3. Tipka "SET" (Standard – Strong) (postavka; standardno - jako)
4. Tipka "Seal" (brtvljenje)
5. Tipka "Canister" (spremnik)
6. Signalna svjetla
7. Tipke za otvaranje poklopca
8. Poluge za blokiranje
9. Traka za zavarivanje
10. Komora za usisavanje i sakupljanje tekućine

11. Otvor za usisavanje
12. Brtve držanja
13. Brtve brtvljenja
14. Cijev za spremnike

OPIS KOMPONENATA I FUNKCIJA

1. **Poklopac:** stvara hermetičnost potrebnu za stvaranje vakuuma u vrećici.
2. **Tipka "Automatic / STOP" (automatski/stop):**
 - aktivira automatski ciklus usisavanja i zavarivanja.
 - blokira prethodno odabranu funkciju
3. **Tipka "SET":** omogućuje odabiranje vremena zavarivanja prema namirnicama koje se pakiraju:
 - "Standard" (standardno) za suhe namirnice kao što su kruh, tjestenina, keksi i slično, za koje je potrebno kratko vrijeme zavarivanja;
 - "Strong" (jako) za vlažne namirnice koje sadrže tekućine i vlagu, kao što su voće, povrće i meso, koji zahtijevaju duže vrijeme zavarivanja.
4. **Tipka "Seal" (brtvljenje):**
 - uređaj vrši samo zavarivanje;
 - tijekom automatskog ciklusa blokira se usis zraka i vrećica se automatski zatvara.
5. **Tipka "Canister" (spremnik):** aktivira vakuumski ciklus za spremnike (nisu isporučeni).
6. **Signalna svjetla:** svjetlosni indikatori koji pokazuju napredak izabranog procesa.
7. **Tipke za otvaranje poklopca:** oslobađanje poklopca.
8. **Poluge za blokiranje:** pričvršćuju poklopac za osnovu uređaja.
9. **Traka za varenje:** vrši zavarivanje.
10. **Komora za usisavanje i sakupljanje tekućine:** područje u kojem se nalazi otvoreni kraj vrećice i u kojoj se vrši usis zraka i uklanjanje bilo kojeg viška tekućine.
11. **Otvor za usisavanje:**
 - usisava zrak kako bi se stvorio vakuum;
 - služi za spajanje uređaja s isporučenom cijevi
12. **Brtve držanja:** stvara optimalnu zabrtvljenost usisne komore, kako bi se ostvario vakuum u vrećicama.
13. **Brtva brtvljenja:** jamči prijanjanje vrećice na brtvene trake.

TEHNIČKI PODACI

- Napon: AC 220-240V 50-60Hz
- Potrošnja energije: 125W
- Radni okoliš: +10°C +40°C; relativna vlažnost ≤RH 85%
- Okolišni uvjeti za čuvanje: +10°C +50°C; relativna vlažnost ≤RH 85%
- Maksimalna širina vrećica: 300 mm



Isporučena rola za namirnice.

UPUTE ZA UPORABU

PRIPREMA

- Prije svake upotrebe, temeljito očistite uređaj kao što je opisano u poglavlju "Održavanje".
- Postavite uređaj na ravnu i tvrdu površinu, pazite da je radna površina ispred uređaja slobodna od prepreka i dovoljno široka da omogući podršku za vrećicu s hranom za pakiranje.
- Spojite uređaj na zidnu utičnicu i provjerite da li je svjetlosni indikator tipki "SET" uključen.
- Umetnite hranu koju želite sačuvati ravnomjerno u vrećicu. Provjerite je li duljina vrećice 8 cm duži od hrane koja se čuva.
- Podignite poklopac.



Možete odabrati vrijeme zavarivanja uređaja prema namirnicama koje se pakiraju (vidi poglavlje "Opis funkcija"). Uređaj je automatski postavljen na funkciju "SET - Standard". Nakon izbora vremena zavarivanja, ta promjena ostaje pohranjena u memoriji sve dok se uređaj ne isključe iz utičnice.

UPOTREBA S VREĆICAMA

1. Stavite otvoreni kraj vrećice unutar usisne komore, kako je prikazano na slici 2. Postavite vrećicu, koja ima samo jednu reljefnu stranu, s glatkom stranom prema gore. Pobrinite se da je unutrašnjost vrećice na mjestu gdje će se izvršiti zavarivanje čista i bez prisustva čestica hrane. Vrećica mora biti ravna i bez nabora.
2. Spustite poklopac i pritisnite čvrsto s obje ruke i zakačite poluge za blokiranje na osnovu uređaja sve dok se ne čuje "klik".
3. Pritisnite tipku "Automatic / STOP" za pokretanje automatskog procesa

usisavanja i zavarivanja. Tijekom rada uređaja osvjetljava se indikatorska žaruljica tipke "Automatic / STOP", a tijekom faze zavarivanja ova tipka treperi.

4. Sačekajte dok se svjetlosni indikator tipke "AUTOMATIC / STOP" isključi te pritisnite dvije tipke za otvaranje poklopca i podignite ga.
5. Provjerite var i odložite vrećicu u hladnjak, zamrzivač ili ostavu.

UPOTREBA S ROLAMA

Rola omogućuje pripremu vrećica željene duljine, pogodne za hranu koja se čuva.

1. Odredite duljinu vrećice s obzirom na duljinu hrane koju treba sačuvati i dodajte još najmanje 8 cm.
2. Izrežite rolu na željenu dužinu pomoću oštih škara.
3. Postavite jedan od krajeva vrećice na traku za varenje. Kod rola koje imaju samo jednu reljefnu stranu, postavite glatku stranu prema gore.
4. Uvjerite se da je vrećica ravna i bez nabora.
5. Spustite poklopac i pritisnite čvrsto s obje ruke i zakačite poluge za blokiranje na osnovu uređaja sve dok se ne čuje "klik".
6. Pritisnite tipku "Seal" za otpočinjanje zavarivanja: uključuje se indikatorska žaruljica. Tijekom zavarivanja stroj nekoliko sekundi usisava zrak. Kada se indikatorska žaruljica ugasi, zavarivanje je završeno.
7. Pritisnite dvije tipke za otvaranje poklopca i podignite ga. Provjerite var vrećice.
8. Nastavite kako je opisano u stavku "UPOTREBA S VREĆICAMA".

DJELOMIČNI VAKUUM

Ukupni usis zraka pri automatskom načinu rada teži lomljenju najdelikatnijih i lomljivih namirnica (kao što su jagode, bobičasto voće, grisini, povrće, itd.); u tim slučajevima moguće je koristiti ručni vakuum, tj. prekidanje usisa zraka u trenutku koji se smatra najprikladnijim.

1. Stavite vrećicu i pričvrstite poklopac za uređaj kao što je opisano u koracima 1 i 2 stavka "Upotreba s vrećicama".
2. Pritisnite tipku "Automatsko / STOP" za pokretanje usisavanja zraka. Pažljivo gledajte usis zraka iz vrećice i kada smatrate prikladnim blokirajte proces vakuuiranja pritiskom na tipku "Seal".
3. Sačekajte dok se svjetlosni indikator tipke "Seal" isključi te pritisnite dvije tipke za otvaranje poklopca i podignite ga.
4. Provjerite var vrećice.

UPOTREBA SA SPREMNICIMA (nisu isporučeni)

Koristite spremnike Laica kod VT3304 i VT3305.

Prije svake upotrebe, provjerite da li su poklopac, posuda i brtva posude potpuno čisti i suhi.

1. Napunite spremnik do najviše 2 cm ispod ruba.
2. Stavite poklopac i, samo za model VT3304, ventil za odzračivanje na poklopcu okrenite u položaj "• SEAL".
3. Priključak B cijevi na usisni otvor stroja i umetnite priključak A u odzračni ventila poklopca vakuumske posude.
4. Pritisnite tipku "CANISTER" za pokretanje automatskog procesa usisavanja: indikator tipke se osvjetljava. Sačekajte automatsko isključivanje.
5. Izvucite cijev iz spremnika i uređaja i odložite spremnik u hladnjak, zamrzivač ili ostavu.

VAKUUMIRANJE TEKUĆINA

Za vakuuiranje tekućina prethodno ih je potrebno zamrznuti. Stavite tekuću hranu u prikladnu posudu i stavite u zamrzivač na oko 12-18 sati, a zatim je izvadite iz spremnika i stavite u vrećicu za vakuuiranje. Uklonite zrak i zatvorite vrećicu kao što je opisano u poglavlju "UPUTE ZA UPOTREBU - UPOTREBA S VREĆICAMA"; naknadno pohranite vrećicu u zamrzivač.

ODRŽAVANJE

- Prije čišćenja stroja temeljito operite ruke.
- Prije i nakon upotrebe očistite uređaj suhom ili vlažnom krpom pazite da ne dopustite prodor tekućine u njegovu unutrašnjost.
- Nakon svake upotrebe uklonite mekom krpom sve ostatke najlona (vrećice) sa trake za zavarivanje, pazite da je ne oštetite. **Čistite traku za zavarivanje samo kada je hladna.**
- Nakon svake upotrebe, pažljivo očistite suhom krpom komoru za usisavanje i sakupljanje tekućine i uklonite svu preostalu tekućinu.
- Nemojte nikada koristiti kemijske ili abrazivne proizvode.
- Čuvajte uređaj na hladnom i suhom mjestu.
- ⊗ **Ne pohranjujte uređaj s polugama za blokiranje zakačenim na osnovu uređaja kako ne bi došlo do deformiranja brtvi.**

Dostupni rezervni dijelovi

- brtve držanja i brtva brtvljenja: šif. AH1041;
- cijev za spremnike: šif. AH1042.

PROBLEMI I RJEŠENJA

Problem	Mogući uzrok	Rješenje
Uređaj ne radi.	Utikač nije uključen u utičnicu.	Umetnite utikač proizvoda u utičnicu.
	Došlo je do intervencije termo štيتnika.	Neka uređaj da se hladi barem 30 minuta, a zatim ga ponovno uključite.
Uređaj ne izvodi cjelovit vakuum u vrećici.	Vrećica je probušena.	Provjerite integritet vrećice ili je zamijenite novom.
	Vrećica nije ispravno postavljena u komoru za usisavanje i sakupljanje tekućine.	Stavite vrećicu kako je opisano u stavu "UPUTE ZA UPOTREBU - UPOTREBA S VREĆICAMA".
Vrećica ne održava vakuum nakon što je zavarena.	Traku za zavarivanje se pregrijala: to se događa kada se obavljaju brojna, uzastopna zavarivanja u vrlo kratkim intervalima.	Pričekajte nekoliko minuta da se traku za zavarivanje ohladi. Između dvaju zavarivanja preporuča se pričekati najmanje 60 sekundi.
	Rub vrećica nije čist.	Provjerite integritet vrećice ili je zamijenite novom. Provjerite je duž šava nema nečistoće: mrvice, mast, itd. Ponovno otvorite vrećicu i pokušajte izvesti zavarivanje.

Problem	Mogući uzrok	Rješenje
Vrećica se topi i nije ispravno zavarena	Područje zavarivanja vrećice je prljavo ili nije dobro poravnato.	Pobrinite se da je unutrašnjost vrećice čista i da je ravna.

POSTUPAK ODLAGANJA (Dir. 2012/19/Eu-WEEE)

 Simbol na dnu označava odvojeno prikupljanje otpada električne i elektroničke opreme. Na kraju korisnog vijeka trajanja uređaja, ne smije se odlagati kao kruti komunalni otpad, već se mora odložiti u određenom sabirnom centru u vašem području ili se mora vratiti distributeru prilikom kupnje novog uređaja iste vrste i iste funkcije. U slučaju u kojem je uređaj koji treba zbrinuti veličine manje od 25 cm, moguće ga je vratiti na prodajno mjesto površine veće od 400 četvornih metara, bez obaveze za kupnju novog, sličnog uređaja.

Ovaj odvojeni postupak prikupljanja električne i elektroničke opreme provodi se u pogledu politike zaštite okoliša Eu, s ciljevima očuvanja, zaštite i poboljšanja kvalitete okoliša i kako bi se izbjegle potencijalni učinci na ljudsko zdravlje zbog prisutnosti opasnih tvari u takvim uređajima ili nepravilna upotreba istih ili njihovih dijelova. Pozornost! Neispravno odlaganje električne i elektroničke opreme može dovesti do sankcija.

CE Ovaj proizvod je prikladan za kućnu upotrebu.

Usklađenost, dokazana CE oznakom na uređaju, se odnosi na Direktivu 2014/30/Eu koja se odnosi na elektromagnetsku kompatibilnost i na 2014/35/Eu koja se odnosi na električnu opremu namijenjenu za upotrebu unutar određenih naponskih granica. Ovaj proizvod je elektronski instrument koji je provjeren za osiguravanje, u trenutnom stanju tehničkog znanja, ne miješanja s drugim električnim uređajima u blizini (EMC) i da je siguran ako se koristi prema uputama za uporabu. U slučaju nenormalnog ponašanja uređaja, prekinite upotrebu, a po potrebi se obratite izravno proizvođaču.

JAMSTVO

Uređaj je zajamčen na 2 godine od datuma kupnje **koja mora biti potvrđena pečatom ili potpisom prodavača i fiskalnim računom, koji**

morate pažljivo, ovdje pohraniti. Taj period je sukladan s važećom legislativom a primjenjuje se samo u slučajevima kada je potrošač privatna osoba. Laika proizvodi su dizajnirani samo za kućnu uporabu i ne smiju se koristiti u javnim prostorima. Jamstvo pokriva samo greške proizvodnje i ne primjenjuje se ako je šteta uzrokovana nezgodom, nemarom ili zloupotrebom proizvoda. Koristite samo isporučeni pribor; korištenje drugih dodataka može poništiti jamstvo. Ne otvarajte uređaj ni pod kojim okolnostima; ako je uređaj otvoren ili neovlašteno mijenjan, jamstvo je definitivno poništeno. Jamstvo se ne odnosi na dijelove koji podliježu trošenju i na baterije kada se isporučuju s uređajem. Nakon 2 godine od kupnje, jamstvo ističe; u ovom slučaju tehnička pomoć će biti izvedena uz naknadu. Informacije o tehničkoj pomoći, bilo da je pod jamstvom ili se plaća, možete zatražiti kontaktiranjem info@laica.com. Nije potrebna nikakva vrsta doprinosa za popravke i zamjene proizvoda koje spadaju pod ovim jamstvom. U slučaju kvara obratite se zastupniku; NIKADA ne šaljite proizvod direktno proizvođaču LAICA. Sve popravke za vrijeme jamstva (uključujući i zamjenu proizvoda ili njegov dio) neće produžiti trajanje razdoblja jamstva proizvoda koji se zamjenjuje. Proizvođač ne preuzima odgovornost za bilo kakvu štetu koja može izravno ili neizravno, utjecati na osobe, objekte i kućne ljubimce kao posljedica neispunjavanja svih uputa danih u knjižici s uputama, posebno, upozorenjima u vezi instalacije, uporabe i održavanja. Isključivo je pravo tvrtke Laica, koja kontinuirano nastoji poboljšati svoje proizvode, bez prethodne obavijesti mijenjati sve ili dio svojih proizvoda u odnosu na proizvodne potrebe, bez da to dovede do bilo kakve odgovornosti tvrtke Laica ili njezinih zastupnika.

NOTE

