

# LC-POWER™

## LC-M27-QHD-144-C

### CURVED GAMING MONITOR



## BEDIENUNGSANLEITUNG

# INHALT

1. Sicherheitshinweise
2. Wartung
3. Lieferumfang
4. Produktübersicht
5. Ständer montieren
6. Wandmontage
7. Anschlussmöglichkeiten
8. Grundbedienung
9. Indikatorleuchte
- 10 OSD
11. ECO-Modi und Gameplus-Umschaltung
12. Technische Daten

## 1. Sicherheitsmaßnahmen

Benutzen Sie den Monitor nicht in feuchter Umgebung, lassen Sie das Gerät nicht mit Regen und anderen Flüssigkeiten in Kontakt kommen. Öffnen Sie nicht das Monitorgehäuse! Es besteht akute Stromschlaggefahr durch Hochspannung im Inneren!

### Betrieb:

- Halten Sie den Monitor von direkter Sonneneinstrahlung und anderen Wärmequellen (z. B. Heizungen) fern.
- Halten Sie jegliche Flüssigkeiten vom Monitor fern.
- Achten Sie darauf, dass nichts in die Belüftungsöffnungen fallen kann.
- Blockieren Sie die Belüftungsöffnungen nicht; andernfalls kann es zu Überhitzung kommen.
- Schlagen Sie nicht gegen den Monitor, lassen Sie das Gerät nicht fallen.

## 2. Wartung

**ACHTUNG:** Ziehen Sie das Netzkabel aus der Steckdose, bevor Sie den Monitor reinigen.

- Zum Reinigen des Bildschirms benutzen Sie ein weiches Tuch, das Sie leicht (!) mit destilliertem Wasser angefeuchtet haben.
- Verwenden Sie am besten spezielle Reinigungstücher für Bildschirme.
- Benutzen Sie keinesfalls Benzin, Verdünnung, sehr saure oder alkalische Mittel, Scheuermittel oder Druckluft!
- Ungeeignete Reinigungsmittel können den Monitor beschädigen und unschöne Schlieren auf dem Bildschirm und dem Gehäuse hinterlassen.
- Ziehen Sie den Netzstecker, wenn Sie den Monitor längere Zeit nicht benutzen.
- Halten Sie den Monitor von sämtlichen Flüssigkeiten, Staub und Feuchtigkeit fern.
- Falls der Monitor mit Flüssigkeiten in Berührung gerät, wischen Sie ihn sofort mit einem Tuch trocken.
- Falls Flüssigkeiten in die Belüftungsöffnungen eindringen, ziehen Sie sofort den Netzstecker. Benutzen Sie den Monitor nicht mehr. Wenden Sie sich an den professionellen Kundendienst.



Rechtliche Hinweise:



HDMI, das HDMI-Logo und „High-Definition Multimedia Interface“ sind Marken oder eingetragene Marken der HDMI Licensing Administrator LLC in den USA und anderen Ländern.

### 3. Lieferumfang

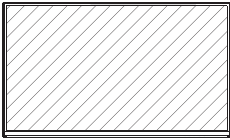

Monitor × 1



Ständerschaft × 1



Ständerbasis × 1

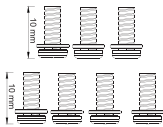

Schrauben × 7 (PM4 × 10)

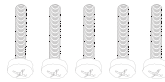

Schrauben × 5 (PM4 × 16)  
(zur Wandmontage)

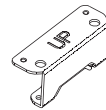

VESA-Verbinder „up“ × 1



VESA-Verbinder „down“ × 1



Netzkabel und Netzteil × 1

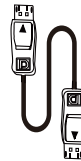

DP-Kabel × 1

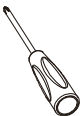

Schraubendreher × 1



Bedienungsanleitung × 1



Eventuell sind zusätzliche Schrauben als Ersatz beigelegt.

## 4. Produktübersicht

### 4.1 Tasten am Monitor

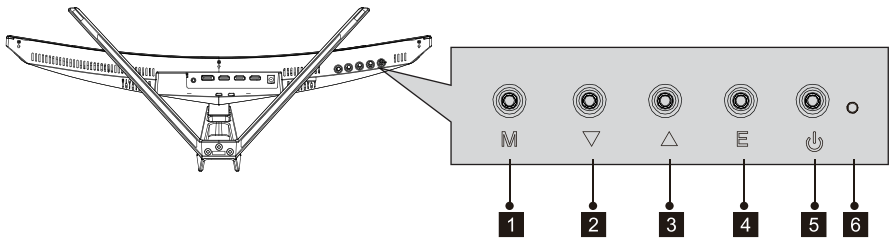

- 1 Menütaste (M):** Zum Einblenden des OSD-Menüs und zum Aufrufen von Untermenüs.
- 2 ▼ Abwärtstaste:** Zum Abwärtsbewegen in den Menüs.
- 3 ▲ Aufwärtstaste:** Zum Aufwärtsbewegen in den Menüs.
- 4 Verlassen-Taste (E):** Zum Verlassen drücken.
- 5 Ein-/Austaste:** Schaltet den Monitor ein und aus.
- 6 LED:** Zeigt den Betriebsstatus durch unterschiedliche Farben an.

### 4.2 Monitoranschlüsse

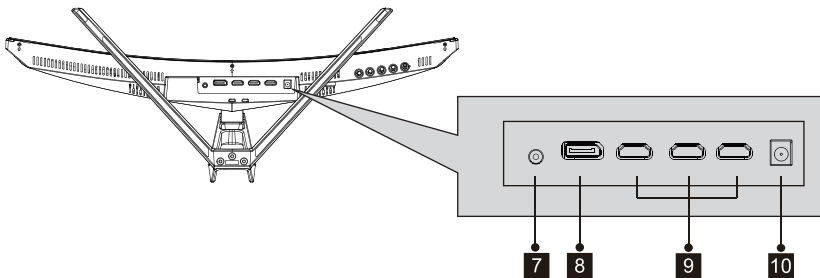

- 7 Audioausgang:** Hier können Sie Kopfhörer anschließen, über die Sie den zum Monitor übertragenen Ton abhören können.
- 8 DP-Anschluss:** Schließen Sie einen Stecker des DP-Kabels an den DP-Ausgang des Computers, den anderen Stecker an den DP-Port des Monitors an.
- 9 HDMI-Anschlüsse:** Schließen Sie einen Stecker des HDMI-Kabels an den HDMI-Ausgang des Computers, den anderen Stecker an den HDMI-Port des Monitors an.
- 10 Netzanschluss:** Hier schließen Sie das Netzkabel zur Stromversorgung des Monitors an.

## 5. Ständer montieren



Belassen Sie die Schaumpolsterung unter dem Monitor, bevor Sie den Ständer anbringen.

1. Öffnen Sie den Karton, nehmen Sie den Schaumstoff heraus, legen Sie den Schaumstoff auf einen Tisch. Nehmen Sie dann die Kunststoffumhüllung ab, legen Sie das Gerät mit der Bildschirmseite nach unten auf den Schaumstoff. Drücken Sie dann zum Abnehmen des Scharniers die Freigabetaste.

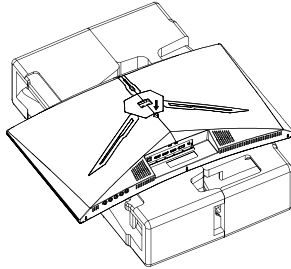

2. Fixieren Sie die Halterung mit zwei PM4-x-10-Schrauben am Schaft, danach fixieren Sie den Schaft mitsamt Ständerplatte (Halterung) mit drei PM4-x-10-Schrauben an der Basis.

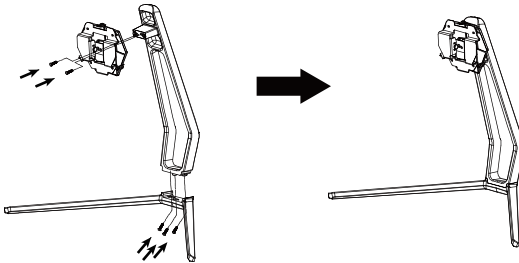

3. Drücken Sie die Freigabetaste (wie beim Abnehmen). Setzen Sie den zusammengesetzten Ständer mit der Halterung in die Aussparung im Gehäuse ein, achten Sie darauf, dass die Halterung richtig sitzt. Fassen Sie den Ständer in der Mitte an und versuchen Sie den Monitor leicht anzuheben. Der Ständer darf sich hierbei keinesfalls lösen.

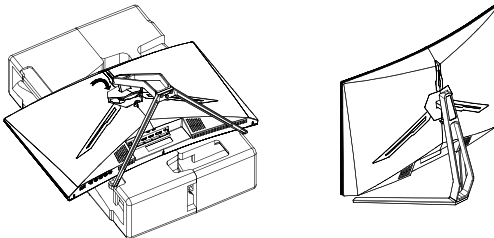

Legen Sie den Monitor auf eine flache Unterlage, bevor Sie den Ständer abnehmen.

## 6. Wandmontage



Die mitgelieferten Schrauben eignen sich ausschließlich zum Fixieren des Monitors an einer VESA-Halterung mit 75 × 75 mm Schraubenabstand. VESA-Halterungen und Montagezubehör erhalten Sie separat im Fachhandel.

1. Öffnen Sie die Verpackung, nehmen Sie das Gerät mitsamt Schaumstoff heraus, stellen Sie das Gerät sanft auf einem Tisch ab. Nehmen Sie die Zusatzteile und die Schaumstoffpolsterung an der Rückseite des Monitors ab. Drücken Sie die Freigabetaste zum Abnehmen der Ständerplatte (Halterung). Falls der Ständer bereits am Monitor angebracht ist, nehmen Sie den Ständer ab.

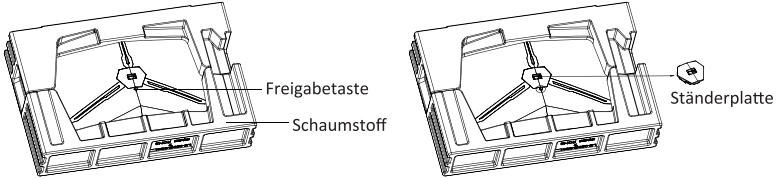

2. Lösen Sie die 4 Originalschrauben (❶) an der Öffnung in der Rückwand des Monitors. Fixieren Sie dann den Adapter mit vier Schrauben (PM4 × 16) in der Öffnung.



- Werfen Sie die Originalschrauben nicht weg.
- Verwenden Sie ausschließlich die mitgelieferten PM4-x-16-Schrauben (❷). Zur sicheren Installation MÜSSEN die folgenden Anweisungen unbedingt eingehalten werden.



3. Sie können den Monitor nun an der Wandhalterung anbringen. Achten Sie beim Anbringen der Halterung darauf, die Bildfläche nicht zu beschädigen.

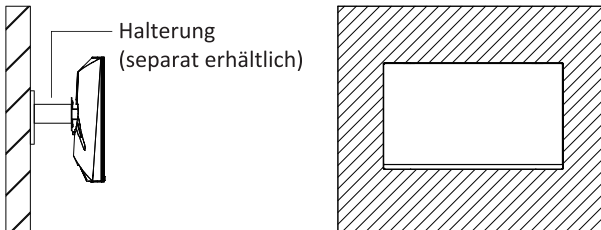



## 7.4 DP-Verbindung

Verbinden Sie den Monitor über das DP-Kabel mit dem Computer, wenn Sie DisplayPort zur Verbindung nutzen möchten.

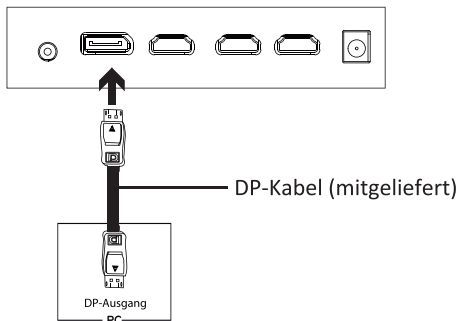

## 8. Grundbedienung

1. Schließen Sie das DP-Kabel an den DP-Ausgang der PC-Grafikkarte an. Sie können auch ein HDMI-Kabel verwenden. HDMI-Kabel sind separat erhältlich.
2. Schließen Sie den freien Stecker des Kabels an den passenden Anschluss am Monitor an.

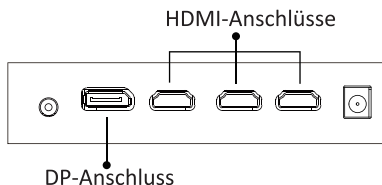

3. Schließen Sie das Netzkabel an den Monitor an, stecken Sie dann den Netzstecker in die Steckdose. Wir empfehlen, das Gerät über eine Steckdose mit Überspannungsschutz anzuschließen.
4. Schalten Sie den Monitor mit der Ein-/Austaste ein.

## 9. Indikatorleuchte

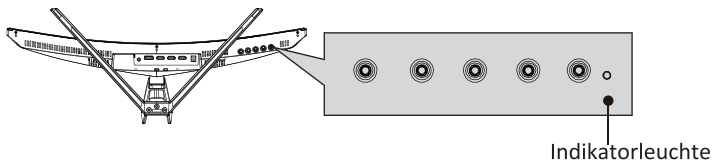

Blaues Leuchten bedeutet, dass der Monitor mit Strom versorgt wird und normal arbeitet. Blaues Blinken signalisiert, dass keine Videoquelle (kein Horizontal- oder Vertikalsignal) erkannt wurde oder die Spannung zu gering ist. Vergewissern Sie sich, dass Ihr Computer eingeschaltet ist, die Videokabel richtig angeschlossen und komplett eingesteckt wurden.

## 10. OSD

Mit dem Bildschirmmenü (OSD) können Sie die Monitoreinstellungen anpassen. Das OSD-Menü erscheint, wenn Sie bei eingeschaltetem Monitor die **M**-Taste drücken.

 Wenn Sie den Monitor zum ersten Mal benutzen, nimmt das Gerät anhand der Konfiguration Ihres Computers automatisch optimale Einstellungen vor.

1. Drücken Sie eine der Tasten (**M**, **▼**, **▲**, **E**, ) zum Einblenden des Navigationsfensters.



2. Drücken Sie **M**  zum Einblenden des OSD-Menüs.

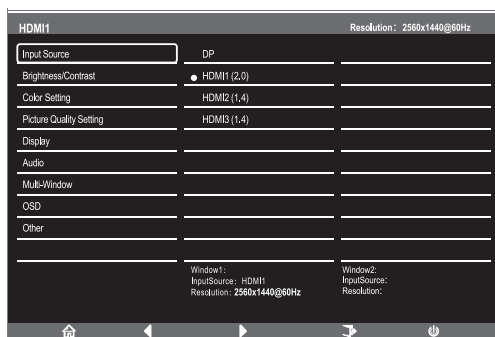

3. Mit den Tasten **▼** / **▲** blättern Sie die Funktionen durch.

- Markieren Sie die gewünschte Funktion, danach wechseln Sie mit der **M**-Taste in das jeweilige Untermenü.
- Mit den Tasten **▼** / **▲** wählen Sie die gewünschte Funktion in den Untermenüs, zur Auswahl drücken Sie die **M**-Taste.
- Markieren Sie die gewünschte Option mit den Tasten **▼** / **▲**. Anschließend drücken Sie die **M**-Taste zum Bestätigen der Einstellungen und zum Verlassen des aktuellen Menüs.

4. Mit der **E**-Taste verlassen Sie das Einstellungsmenü.

# 10.1 OSD-Menüfunktionen

Hauptmenü	Untermenü	Optionen	Beschreibung
Eingangsquelle	HDMI 1 (2.0), HDMI 2 (1.4), HDMI 3 (1.4)	–	Zum Umschalten zum HDMI-Signaleingang.
	DP	–	Zum Umschalten zum DP-Signaleingang.
Helligkeit/Kontrast	Helligkeit	0 – 100	Zum Einstellen der Helligkeit.
	Blacklevel	0 – 100	Zum Einstellen der des Schwarzwertes.
	Kontrast	0 – 100	Zum Einstellen des Kontrastes.
	DCR	Ein	
Aus			Zum Abschalten der DCR-Funktion.
Farbeinstellungen	Gamma	Gamma 1,8	Zum Einstellen des Gammawertes.
		Gamma 2,0	
		Gamma 2,2	
		Gamma 2,4	
		Gamma 2,6	
	Bildmodus	Standard, Foto, Film, Spiel, FPS, RTS	Zum Auswählen des passenden Anzeigemodus.
	Farbtemperatur	Warm, Kühl, Benutzer	Zur Auswahl der Farbtemperatur.
	Blaureduktion	0 – 100	Zum Einstellen der Blaureduktion.
	Hue	0 – 100	Zum Einstellen des Farbtons.
	Sättigung	0 – 100	Zum Einstellen der Farbsättigung.
Bildqualitätseinstellungen	Schärfe	0 – 100	Zum Einstellen der Bildschärfe.
	Reaktionszeit	Aus, Hoch, Mittel, Niedrig	Zum Einstellen der Reaktionszeit.
	Rauschreduktion	Aus, Hoch, Mittel, Niedrig	Vermindert Bildstörungen durch Signalinterferenz.
	Superauflösung	Aus, Hoch, Mittel, Niedrig	Diese Funktion kann die Bilddarstellung bei niedrig aufgelösten Signalen verbessern.
	Dynamische Helligkeitsregelung	Ein, Aus	Verbessert die Darstellung von Graustufen.
Anzeige	Bildformat	Breitbild, 4:3, 1:1, Auto	Zur Auswahl des Bildseitenverhältnisses.
	LED-Modus	Anti-Flackern, Normal, Aus	Zum Umschalten der LED-Beleuchtungsmodi.



Hauptmenü	Untermenü	Optionen	Beschreibung
Audio	Stummschaltung	Ein, Aus	Schaltet die Stummschaltung ein und aus.
	Lautstärke	0 – 100	Zum Anpassen der Lautstärke.
	Audioquelle	DP, HDMI 1 (2.0), HDMI 2 (1.4), HDMI 3 (1.4) Blacklevel	Zur Auswahl des Audiosignals (HDMI oder DP).
Multifenster	Multifenster	Aus, BiB, BnB – 2 Fenster	Zur Auswahl der Bild-im-Bild-/Bild-neben-Bild-Modi nach Anzahl der Signalquellen.
	Fenster-2-Subeingang	DP, HDMI 1, HDMI 2, HDMI 3	Zur Auswahl des Eingangssignals zum BiB-/BnB-Modus.
	BiB-Größe	Klein, Mittel, Groß	Zum Anpassen der BiB-/BnB-Fenstergröße.
	BiB-Position	Oben rechts, oben links, unten rechts, unten links	Zum Anpassen der BiB-/BnB-Fensterposition.
	Tauschen	–	Zum Vertauschen der BiB-/BnB-Signalquellen.
OSD	Sprache	English, 简体中文, 한국어, Русский, Español, 日本語, Français, Deutsch	Zur Auswahl der OSD-Sprache.
	OSD-H-Position	0 – 100	Zum Anpassen der OSD-Horizontalposition.
	OSD-V-Position	0 – 100	Zum Anpassen der OSD-Vertikalposition.
	OSD Transparenz	0 – 100	Zum Einstellen der OSD-Transparenz.
	OSD-Anzeigezeit	5 – 100	Zum Einstellen, wie lange das OSD-Menü im Leerlauf angezeigt wird.
	OSD-Drehung	Normal, 90, 180, 270	Wenn diese Funktion aktiv ist, dreht sich das OSD mit, wenn der Bildschirm gedreht wird.
Sonstiges	DP-Version	DP 1.2, DP 1.1	
	FreeSync (adaptive Synchronisierung)	Ein, Aus	Zum Ein- und Abschalten der FreeSync-Funktion.
	Rücksetzen	–	Zum Rücksetzen der Monitorkonfiguration.

# 11. ECO-Modi und Gameplus-Umschaltung

1. Drücken Sie eine der Tasten ( M, ▼, ▲, E, ⏻ ) zum Einblenden des Navigationsfensters.



2. Drücken Sie die Taste ▼ zum Umschalten zu den Gameplus-Modi. Wählen Sie das zu Ihrem Spiel passende Symbol. Die Symbole sollen in erster Linie das Zielen in Spielen optimieren, lassen sich aber auch für andere Zwecke benutzen.



3. Mit der Taste ▼ zum Umschalten zu den ECO-Modi. Zu diesen Modi zählen Standard, Text, Film, Spiel, FPS und RTS – durch Auswahl des passenden Modus können Sie die Einstellungen optimal an den Zweck anpassen. Der Standardmodus ist die beste Wahl für die meisten Zwecke.

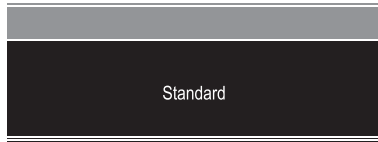

## 12. Technische Daten

<b>Modell</b>	LC-M27-QHD-144-C
<b>Bildschirmgröße</b>	27 Zoll
<b>Bildformat</b>	16:9
<b>Beleuchtung</b>	R1500
<b>Helligkeit</b>	250 ( $\pm$ 30) cd/m <sup>2</sup>
<b>Panel</b>	VA
<b>Auflösung</b>	DP1.2: 2560 × 1440 bei 144 Hz HDMI 2.0: 2560 × 1440 bei 144 Hz HDMI 1.4: 2560 × 1440 bei 75 Hz
<b>Bildwiederholfrequenz</b>	144 Hz
<b>Reaktionszeit</b>	OD - 4 ms
<b>Betrachtungswinkel</b>	$\geq 178^\circ$ (H) / $\geq 178^\circ$ (V)
<b>Kontrastverhältnis</b>	3000:1
<b>VESA-Montage</b>	75 × 75
<b>Farben</b>	16,7 Millionen
<b>AMD FreeSync</b>	Ja
<b>Signaleingang</b>	DP 1.2*1, HDMI 1.4*2, HDMI 2.0*1
<b>Audio</b>	
<b>Lautsprecher</b>	Nein
<b>Audioausgang</b>	Ja
<b>Zubehör</b>	
<b>Ein/Aus</b>	12 V Gleichspannung, $\text{---}$ 4,0 A
<b>DisplayPort-Kabel</b>	Ja
<b>Weitere Funktionen</b>	
<b>Blaureduktion</b>	Ja
<b>Flackerfrei</b>	Ja
<b>Abmessungen</b>	
<b>Abmessungen (mit Ständer)</b>	616,2 x 445,7 x 237,4 mm
<b>Abmessungen (ohne Ständer)</b>	616,2 x 367,2 x 100,7 mm
<b>Nettogewicht</b>	4,96 kg
<b>Bruttogewicht</b>	6,2 kg

# TABLE OF CONTENTS

1. Safety precautions
2. Maintenance
3. Box contents
4. Product overview
5. Stand installation
6. Wall mounting
7. Connectivity options
8. Basic operation
9. Indicator light
10. OSD
11. ECO Modes and Gameplus Switching
12. Technical specifications

## 1. SAFETY PRECAUTIONS

Do not expose the monitor to a humid environment, rain or other liquids. Do not open the monitor housing to avoid any shock due to electrical or mechanical hazards.

Operation:

- Keep the monitor out of direct sunlight or other heat sources like stoves.
- Keep the monitor away from any liquid.
- Remove any object that could fall into the ventilation holes.
- Do not block the ventilation holes to avoid overheating.
- Do not knock or drop the monitor.

## 2. MAINTENANCE

**CAUTION:** Unplug the power cable from the outlet before cleaning the monitor.

- To clean your screen, slightly moisten a soft, clean cloth with water.
- Please use a special screen-cleaning tissue if possible.
- Do not use benzene, thinner, ammonia, abrasive cleaners or compressed air.
- Inappropriate cleaning solutions may damage the monitor or leave a milky film on screen or housing.
- Unplug the monitor if you are not going to use it for a longer time period.
- Do not expose the monitor to dust, liquids or a humid environment.
- In case the monitor gets in touch with any liquid, wipe it down immediately using a dry cloth.
- In case any liquid gets spilled into the ventilation holes, do not use the monitor anymore. Please contact a professional service technician.

Legal notice:



The terms HDMI and HDMI High Definition Multimedia Interface, and the HDMI logo are trademarks or registered trademarks of HDMI Licensing Administrator, Inc. in the USA and other countries.

### 3. Box Contents

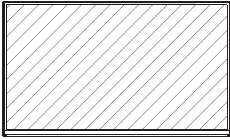

Monitor x 1



Stand Stem x 1



Stand Base x 1

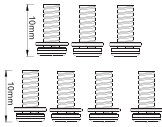

Screws x 7(PM4\*10)

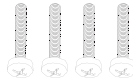

Screws x 4(PM4\*16)  
(For Wall Mounting)

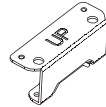

VESA connector up x 1



VESA connector down x 1

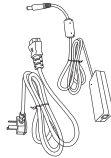

Power Cable & Adapter x 1

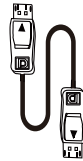

DP Cable x 1

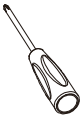

Screwdriver x 1



User Manual x 1



Extra screws may be included as backup.

## 4. Product Overview

### 4.1 – Monitor Buttons

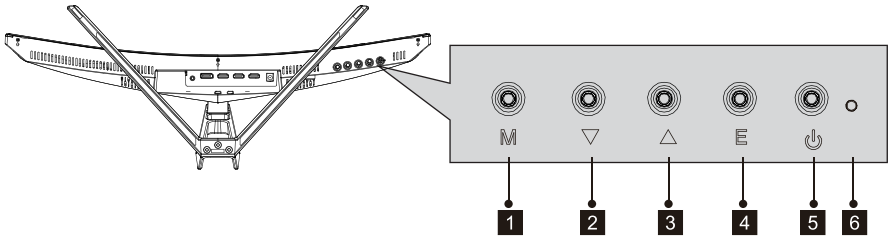

- 1 M Menu Button:** Press to display the OSD menu or enter sub-menus.
- 2 ▼ Down Button:** Press to move down in the menus.
- 3 ▲ Up Button:** Press to move up in the menus.
- 4 E Exit Button:** Press to exit.
- 5 ⏻ Power Button:** Press to turn the monitor on/off.
- 6 LED Indicator:** Changes colors to indicate status.

### 4.2 – Monitor Ports

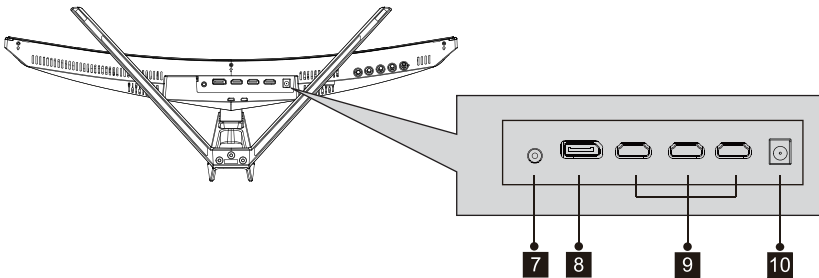

- 7 Audio Output:** Insert one end of the Audio cable into the computer's Audio output to receive the Audio signals from your monitor.
- 8 DP Connector:** Insert one end of the DP cable into the computer's DP output and connect the other end to the monitor's DP port.
- 9 HDMI Connectors:** Insert one end of the HDMI cable into the computer's HDMI output and connect the other end to the monitor's HDMI port.
- 10 Power Connector:** Insert the power cable to supply power to the monitor.

# 5. Stand Installation

 Keep the foam underneath the monitor before attaching the stand.

1. First open the carton, take out the foam and align it on the desktop, remove the PE bag, and place the body on the foam. press the lock down vertically with your hand to remove the hinge assembly.

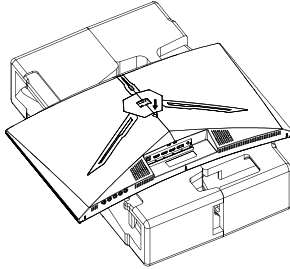

2. Lock the shaft assembly and the bracket with 2 PM4\*10mm screws, and then lock the 3 PM4\*10mm screws to the base.

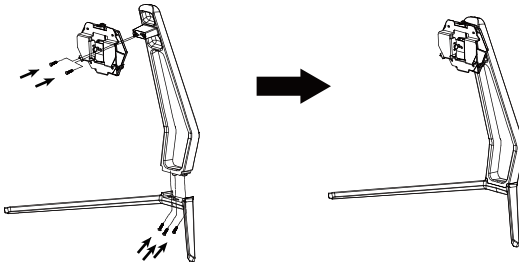

3. As above, vertically push the lock catch. Put stands assembly parts into slot of back cover accordingly and make them mechanically placed. Hold the middle of stand and make sure the monitor won't drop out.

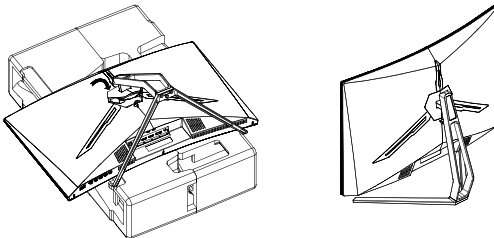

 Make sure the monitor is laid on a flat surface before removing the stand.

# 6. Wall Mounting

 This monitor only includes screws which may be used when attaching the monitor to a VESA 75\*75mm type mount. No VESA mount or mounting accessory is included.

1. Open the package, take out the product with foam still attached, and gently place it on a desktop or table. Remove the extra parts and the foam covering the back of the monitor. Press the release button to remove the stand plate. If the monitor was already attached to the stand, remove the stand.

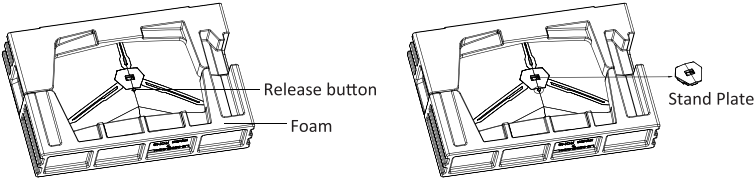

2. Remove the original screws (1) from the opening in the back of the monitor. Then use the 4pcs PM4\*16 screws to attach the adapters inside the opening.

-  Do not discard the original screws.
- Use only the 4pcs PM4\*16 screws (2) provided. You MUST follow the instructions below for secure installation.



3. Your monitor is now ready to be attached to a wall-mounting bracket. To avoid damage, please do not pinch the screen during bracket installation.

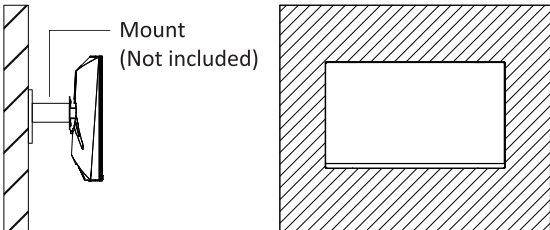



## 7. Connectivity Options

### 7.1 – Connecting the Power Cable

Connect the included power cable to the power connector, and then plug the other end into an wall outlet.

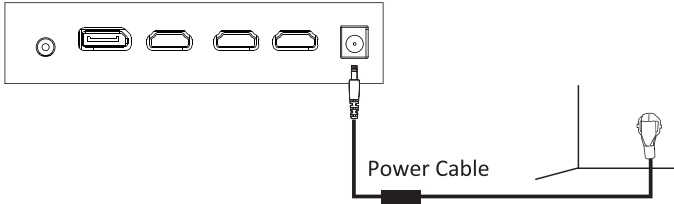

### 7.2 –Connecting Your Earphones

Plug in your earphones to receive audio signals from your monitor. If your earphones are connected to the monitor and audio devices are connected to your computer at the same time, the audio devices will not produce sound. Earphones and other audio devices are not included.

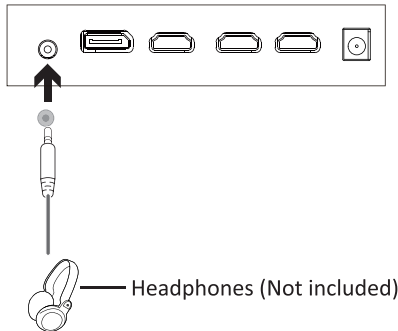

### 7.3 – HDMI Connectivity

In order for the monitor to receive HDMI signals from the computer, use the HDMI cable to connect the monitor to the computer.

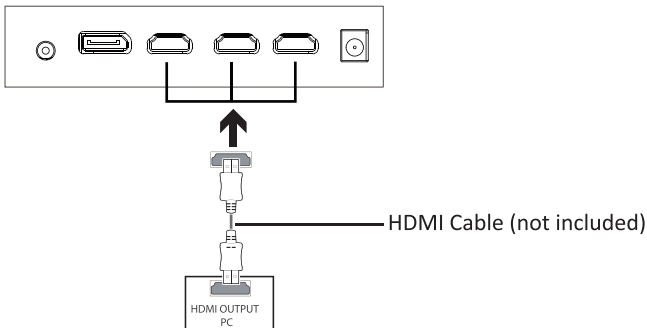

# 7.4 – DP Connectivity

In order for the monitor to receive DP signals from the computer, use the DP cable to connect the monitor to the computer.

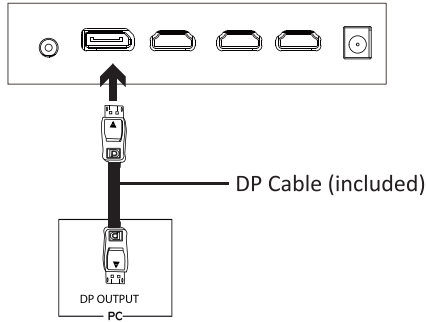

## 8. Basic Operation

1. Insert one end of the DP cable into your PC's graphics card. A HDMI cable may also be used. A HDMI cables is not included.
2. Connect the other end of the cable to the corresponding connector on your monitor.

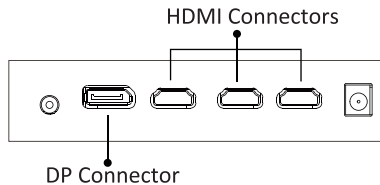

3. Connect the power cable to your monitor then connect the other end to your power source. It is recommended that you use a surge protector with adequate voltage if a wall outlet cannot be reached directly.
4. Press the power button to turn on the monitor.

## 9. Indicator Light

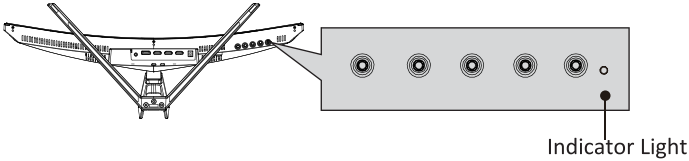

Solid blue light indicates power is on and the monitor is operating normally. Flashing blue light indicates no video source ,no horizontal or vertical signal has been detected or voltage is low. Please ensure your computer is on and all video cables are fully inserted and/or connected.

## 10. OSD

The On-Screen Display (OSD) Menu may be used to adjust your monitor's settings and appears on screen after turning on the monitor and pressing the **M** button.

 When using the monitor for the first time, settings will automatically adjust to optimal settings according to your computer's configuration and parts etc.

1. Press any one of the buttons (**M**, **▼**, **▲**, **E**, ) to activate the navigation window.



2. Press **M**  to enter the OSD menu.

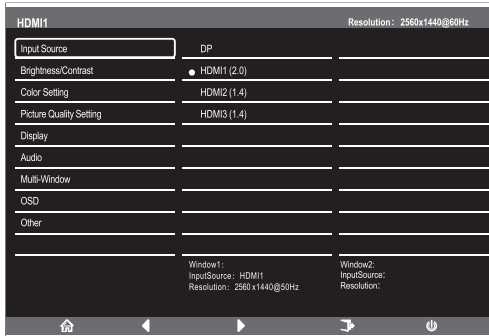

3. Press **▼** or **▲** to browse functions.

- Highlight the desired function, then press **M** to enter the sub-menu.
- Press **▼** or **▲** to browse sub-menus, then press **M** to highlight the desired function.
- Press **▼** or **▲** to highlight an option, then press **M** to confirm the settings and exit the current screen.

4. Press **E** to exit the current screen.

# 10.1 – OSD Menu Functions

Main Menu	Sub-Menu	Options	Description
Input Source	HDMI 1 (2.0); HDMI 2 (1.4); HDMI 3 (1.4)	NONE	Switch to HDMI signal input
	DP	NONE	Switch to DP signal input
Brightness/ Contrast	Brightness	0~100	Adjust display brightness
	Blacklevel	0~100	Adjust display Blacklevel
	Contrast	0~100	Adjust display contrast
	DCR	On	Turn on DCR function
Off		Turn off DCR function	
Color Setting	Gamma	Gamma 1.8	Set Gamma add-in
		Gamma 2.0	
		Gamma 2.2	
		Gamma 2.4	
		Gamma 2.6	
	Picture Mode	Standard, Photo, Movie, Game, FPS, RTS	Set visual mode according to activity
	Color Temperature	Warm, Cool, User	Select color temperature
	Low Blue Light	0~100	Set blue light filtering level
	Hue	0~100	Adjust hue levels
	Saturation	0~100	Adjust saturation levels
Picture Quality Setting	Sharpness	0~100	Set display sharpness
	Response Time	Off, High, Middle, Low	Turn On/Off the response time of the monitor
	Noise Reduction	Off, High, Middle, Low	Reduce the interference of image noise caused by signal source interference
	Super-Resolution	Off, High, Middle, Low	When the resolution of the display screen is low, this function can be turned on to enhance the image resolution
	Dynamic Luminous Control	On, Off	Compensate for gray scale display screen and strengthen the expression of gray scale
Display	Aspect Ratio	Wide Screen, 4:3, 1:1, Auto	Select on-screen aspect ratio
	LedMode	Flicker, Normal, Off	Switch LED modes / turn LEDs on/off

Main Menu	Sub-Menu	Options	Description
Audio	Mute	On, Off	Turn mute mode on/off
	Volume	0-100	Adjust audio volume
	Audio Source	DP, HDMI 1 (2.0), HDMI 2 (1.4), HDMI 3 (1.4), AutoSource	Select audio signal input via HDMI or DP
Multi-Window	Multi-Window	Off, PIP Mode, PBP 2Win	Select PIP/PBP modes according to the number of input signals etc.
	Sub Win2 Input	DP, HDMI1 HDMI2 HDMI3	Select according to input signal for PIP/PBP mode
	PIP Size	Small, Medium, Large	Adjust the PIP/PBP window size
	PIP Position	Top Right, Top Left, Bottom Right, Bottom Left	Adjust the PIP/PBP window position
	Swap	NONE	Swap the PIP/PBP signal sources
OSD	Language	English, 简体中文, 한국어 ,Русский, Español, 日本語, Français, Deutsch	Set OSD language
	OSD H-Position	0-100	Adjust the OSD's horizontal position
	OSD V-Position	0-100	Adjust the OSD's vertical position
	OSD Transparency	0-100	Set the OSD's overall transparency
	OSD Time Out	5-100	Set how long the OSD remains open after non-use
	OSD Rotation	Normal, 90, 180, 270	When the user flips the display, this function can also flip the OSD to achieve the best display angle
Other	DP Version	DP1.2, DP1.1	
	FreeSync (Adaptive Sync)	On, Off	Turn the FreeSync function on/off
	Reset	None	Reset monitor configurations

# 11. ECO Modes and Gameplus Switching

1. Press any one of the buttons (M, ▼, ▲, E, ⏻) to activate the navigation window.



2. Press ▼ button to switch Gameplus modes. According to the needs of your game, choose the corresponding game icon. These game icons are primarily designed to optimize your aim during shooting games, though they can be used for other scenarios.



3. Press ▲ button to switch ECO modes. These modes include Standard, Text, Movie, Game, FPS, and RTS and can be used to optimize settings according to your activity. Standard mode is suitable for most activities.



## 12. Technical Specifications

<b>Model</b>	LC-M27-QHD-144-C
<b>Screen Size</b>	27"
<b>Aspect Ratio</b>	16:9
<b>Curvature</b>	R1500
<b>Brightness</b>	250(±30)cd/m <sup>2</sup>
<b>Panel</b>	VA
<b>Resolution</b>	DP1.2: 2560*1440@144Hz HDMI2.0: 2560*1440@144Hz HDMI1.4: 2560*1440@75Hz
<b>Refresh Rate</b>	144 Hz
<b>Response Time</b>	OD 4ms
<b>Viewing Angle</b>	≥ 178°(H) / ≥ 178°(V)
<b>Contrast Ratio</b>	3000:1
<b>VESA Mounting</b>	75 x 75
<b>Colours</b>	16.7m
<b>AMD FreeSync</b>	Yes
<b>Signal Input</b>	DP1.2*1, HDMI1.4*2, HDMI2.0*1
<b>Audio</b>	
<b>Speakers</b>	No
<b>Audio Out</b>	Yes
<b>Accessories</b>	
<b>Power</b>	DC 12V --- 4.0A
<b>DisplayPort Cable</b>	Yes
<b>Additional Functions</b>	
<b>Low Blue Light</b>	Yes
<b>Flicker Free</b>	Yes
<b>Physical Dimensions</b>	
<b>Dimensions (w/ Stand)</b>	616.2 x 445.7 x 237.4mm
<b>Dimensions (w/o Stand)</b>	616.2 x 367.2 x 100.7mm
<b>Net Weight</b>	4.96kg
<b>Gross Weight</b>	6.20kg

# TABLE DES MATIÈRES

1. Précautions relatives à la sécurité
2. Maintenance
3. Contenu de la boîte
4. Vue d'ensemble du produit
5. Installation du socle
6. Montage mural
7. Les options de connectivité
8. Utilisation de base
9. Témoin lumineux
- 10 OSD
11. Commutation Modes ECO et Gameplus
12. Spécifications techniques

## 1. Précautions relatives à la sécurité

N'exposez pas le moniteur à un environnement humide, à la pluie ou à d'autres liquides. Afin d'éviter tout choc dû à des risques électriques ou mécaniques, n'ouvrez pas le boîtier du moniteur.

Fonctionnement :

- Maintenez le moniteur à l'abri de la lumière directe du soleil ou d'autres sources de chaleur comme les convecteurs.
- Maintenez le moniteur éloigné de tout liquide.
- Retirez tout objet qui pourrait tomber dans les orifices de ventilation.
- Afin d'éviter toute surchauffe, n'obstruez pas les orifices de ventilation.
- Ne heurtez pas et ne laissez pas tomber le moniteur.

## 2. Maintenance

ATTENTION : Débranchez le cordon d'alimentation de la prise murale avant de nettoyer le moniteur.

- Pour nettoyer votre écran antistatique, humidifiez légèrement un chiffon doux et propre avec de l'eau.
- Si possible, veuillez utiliser un chiffon spécial de nettoyage d'écran.
- N'utilisez pas de diluant, de benzène, d'ammoniac, de nettoyant abrasif ni d'air comprimé.
- Des solutions de nettoyage inappropriées peuvent endommager le moniteur ou laisser un film laiteux sur l'écran ou le boîtier.
- Débranchez le moniteur si vous ne prévoyez pas de l'utiliser pendant une période prolongée.
- N'exposez pas le moniteur à la poussière, aux liquides ou à un environnement humide.
- Si le moniteur entre en contact avec un liquide, essayez-le immédiatement avec un chiffon sec.
- En cas de liquide renversé dans les orifices de ventilation, n'utilisez plus le moniteur. Veuillez contacter un technicien de maintenance professionnel.



Rappel légal :



Les termes HDMI, HDMI High-Definition Multimedia Interface et le logo HDMI sont des marques de commerce ou des marques déposées de la HDMI Licensing Administrator, Inc. aux États-Unis et dans d'autres pays.

### 3. Contenu de la boîte

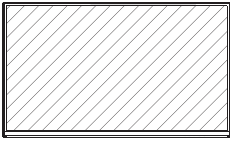

Moniteur x 1



Tige de support x 1



Base du socle x 1

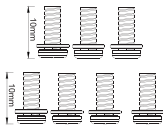

Vis x 7(PM4\*10)

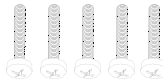

Vis x 5(PM4\*16)  
(Pour support mural)

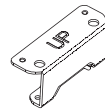

Connecteur VESA haut x 1



Connecteur VESA bas x 1

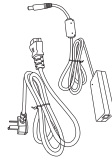

Câble d'alimentation & adaptateur x 1

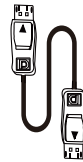

DP Cable x 1

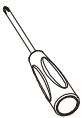

Tournevis x 1



Manuel d'utilisation x 1



Des vis supplémentaires peuvent être incluses en secours.

## 4. Vue d'ensemble du produit

### 4.1 Boutons du moniteur

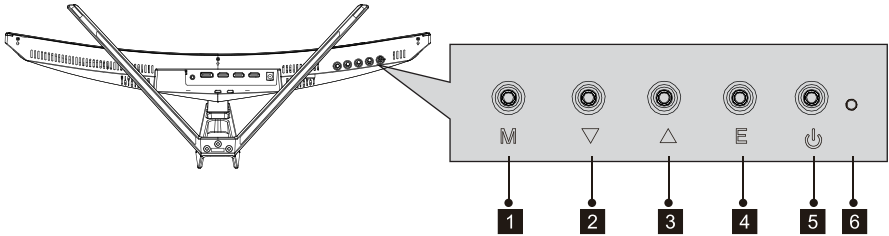

- 1 **M Menu Button** : appuyez sur le bouton pour afficher le menu OSD ou accéder aux sous-menus.
- 2 **▼ Bouton Bas** : appuyez sur le bouton pour déplacer le curseur vers le bas dans les menus.
- 3 **▲ Bouton Haut** : appuyez sur le bouton pour déplacer le curseur vers le haut dans les menus.
- 4 **E Bouton Quitter** : appuyez pour quitter.
- 5 **⏻ Bouton d'alimentation** : appuyez pour allumer/éteindre le moniteur.
- 6 **Témoin LED** : change de couleur pour indiquer l'état.

### 4.2 Ports du moniteur

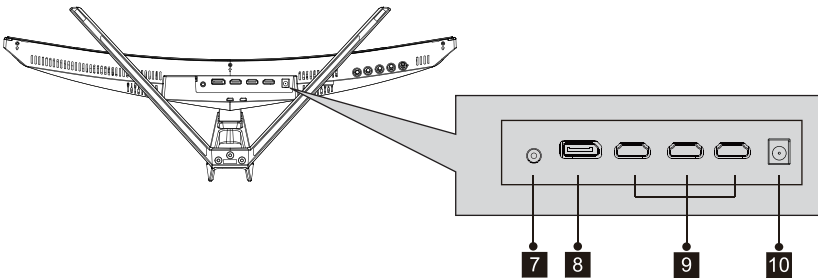

- 7 **Sortie audio** : insérez une extrémité du câble audio dans la sortie audio de l'ordinateur pour transmettre les signaux audio de votre moniteur.
- 8 **Connecteur DP** : insérez une extrémité du câble DP dans la sortie DP de l'ordinateur et connectez l'autre extrémité au port DP du moniteur.
- 9 **Connecteurs HDMI** : insérez une extrémité du câble HDMI dans la sortie HDMI de l'ordinateur et connectez l'autre extrémité au port HDMI du moniteur.
- 10 **Connecteur d'alimentation** : insérez le câble d'alimentation pour alimenter le moniteur.

## 5. Installation du socle

 Conservez la mousse située sous le moniteur avant de fixer le support.

1. Commencez par ouvrir le carton, sortez la mousse et alignez-la sur votre bureau, retirez le sac en PE, puis placez le moniteur sur la mousse. Appuyez verticalement sur le loquet pour retirer la charnière.

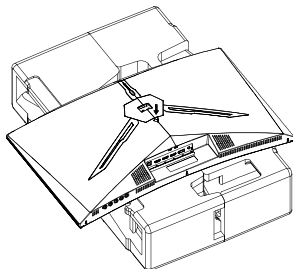

2. Fixez ensemble l'axe et le support avec 2 vis PM4\*10mm, puis fixez les 3 vis PM4\*10mm sur la base.

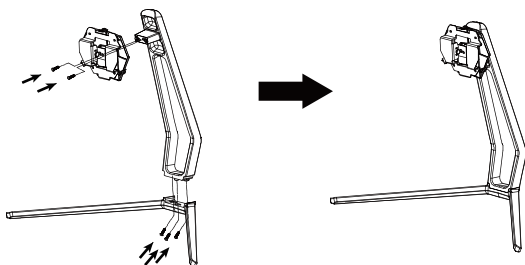

3. Comme ci-dessus, poussez verticalement le loquet. Mettez l'assemblage du support dans la fente du couvercle arrière et faites en sorte de les fixer mécaniquement. Tenez le support par le milieu et assurez-vous que le moniteur ne tombe pas.

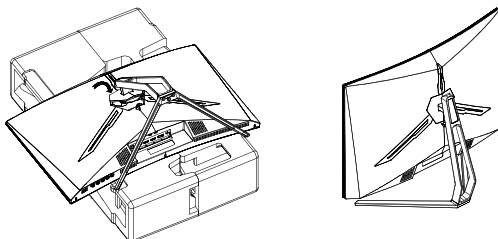

 Assurez-vous que le moniteur est posé sur une surface plane avant de retirer le socle.

## 6. Montage mural



Ce moniteur inclut des vis qui peuvent être utilisées pour attacher le moniteur à une monture de type VESA 75\*75mm. Aucun accessoire de montage ou support VESA n'est inclus.

1. Ouvrez l'emballage, sortez-en le produit sans retirer la mousse et posez-le délicatement sur un bureau ou une table. Retirez les pièces supplémentaires et la mousse qui recouvre l'arrière du moniteur. Appuyez sur le bouton de libération pour retirer le plateau de support. Si le moniteur est déjà attaché au support, retirez le support.

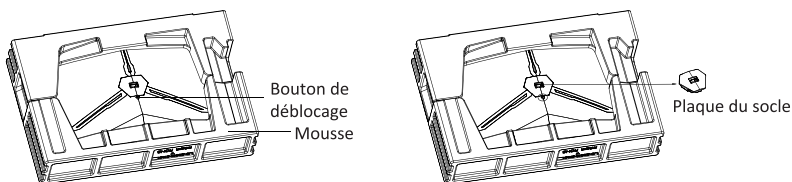

2. Retirez les vis originales (1) de l'ouverture située au dos du moniteur. Utilisez ensuite les 4 vis PM4\*16 pour fixer les adaptateurs à l'intérieur des ouvertures.



- Ne jetez pas les vis originales
- Utilisez uniquement les 4 vis PM4\*16 (2) qui sont fournies. Vous DEVEZ suivre les instructions ci-dessous pour mener à bien l'installation en toute sécurité.



3. Votre moniteur est désormais prêt à être fixé sur un support mural. Pour éviter d'endommager le matériel, veillez à ne pas pincer l'écran lors de l'installation sur le support.

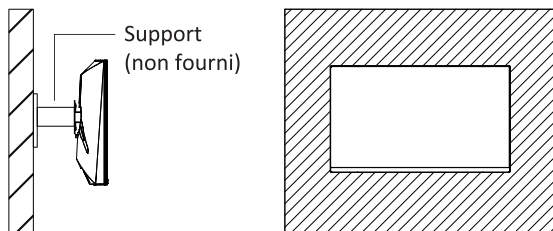

## 7. Les options de connectivité

### 7.1 Branchement du câble d'alimentation

Connectez le câble d'alimentation fourni au connecteur d'alimentation, puis branchez l'autre extrémité dans une prise murale.

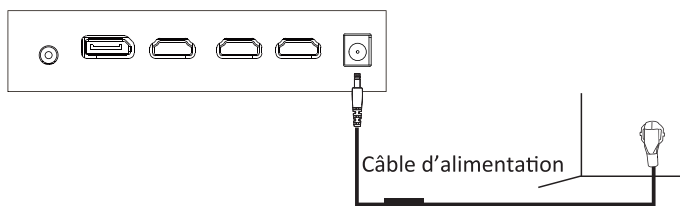

### 7.2 Branchement de vos écouteurs

Branchez vos écouteurs pour transmettre les signaux audio de votre moniteur. Si vos écouteurs sont connectés au moniteur et que les périphériques audio sont connectés à votre ordinateur en même temps, les périphériques audio ne produiront pas de son. Écouteurs et autres appareils audio non inclus.

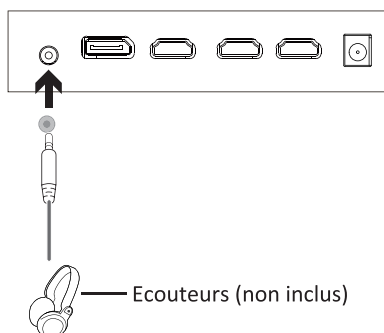

### 7.3 Connectivité HDMI

Pour que le moniteur reçoive les signaux HDMI de l'ordinateur, utilisez un câble HDMI pour connecter le moniteur à l'ordinateur.

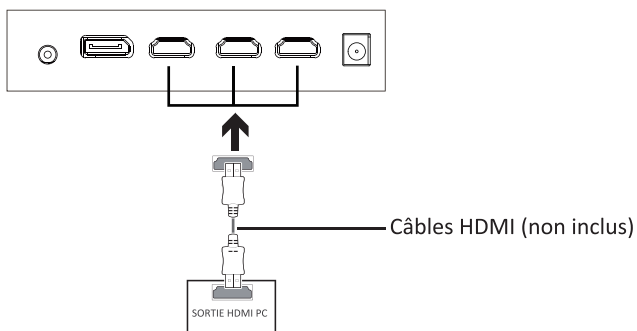

## 7.4 Connectivité DP

Pour que le moniteur reçoive les signaux DP de l'ordinateur, utilisez un câble DP pour connecter le moniteur à l'ordinateur.

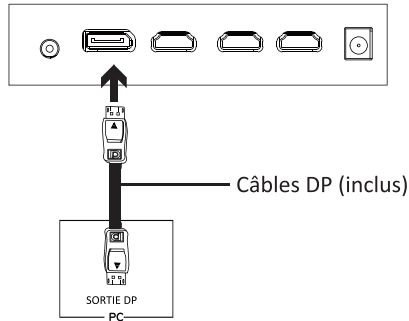

## 8. Opération de base

1. Insérez une extrémité du câble DP dans la carte graphique de votre PC. Un câble HDMI peut également être utilisé. Aucun câble HDMI n'est inclus.
2. Branchez l'autre extrémité du câble sur le connecteur correspondant de votre moniteur.

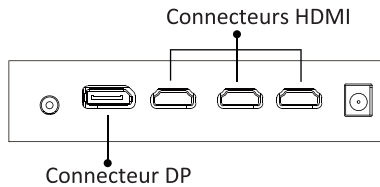

3. Connectez le câble d'alimentation à votre moniteur, puis connectez l'autre extrémité à votre source d'alimentation. Il est recommandé d'utiliser un parasurtenseur avec une tension adéquate si une prise murale ne peut pas être atteinte directement.
4. Appuyez sur le bouton d'alimentation pour allumer le moniteur.

## 9. Témoin lumineux

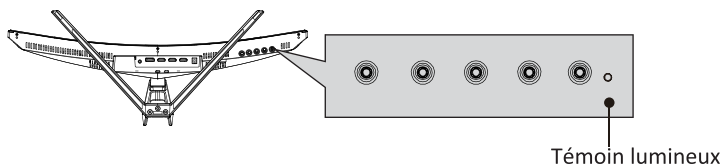

Le voyant bleu fixe indique que l'appareil est sous tension et que le moniteur fonctionne normalement. Le témoin bleu clignotant indique qu'il n'y a pas de source vidéo, qu'aucun signal horizontal ou vertical n'a été détecté, ou bien que la tension est faible. Veuillez vous assurer que votre ordinateur est allumé et que tous les câbles vidéo sont complètement insérés et/ou connectés.

## 10. OSD

Le menu d'affichage à l'écran (OSD) peut servir à ajuster les paramètres de votre moniteur, il apparaîtra à l'écran après que vous avez allumé le moniteur et appuyé sur le bouton **M**.

 Lorsque vous utilisez le moniteur pour la première fois, les paramètres se règlent automatiquement sur les valeurs optimales en fonction de la configuration et des composants de votre ordinateur, etc.

1. Appuyez sur l'un des boutons (**M**, **▼**, **▲**, **E**, ) pour activer la fenêtre de navigation.

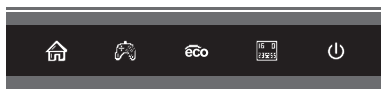

2. Appuyez sur **M**  pour entrer dans le menu OSD.

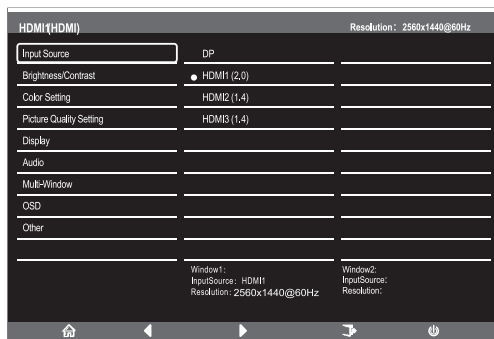

3. Appuyez sur **▼** ou **▲** pour parcourir les fonctions.
  - Mettez en surbrillance la fonction souhaitée, puis appuyez sur **M** pour accéder au sous-menu.
  - Appuyez sur **▼** ou **▲** pour parcourir les sous-menus, puis appuyez sur **M** pour mettre en surbrillance la fonction souhaitée.
  - Appuyez sur **▼** ou **▲** pour mettre une option en surbrillance, puis appuyez sur **M** pour confirmer les paramètres et quitter l'écran actuel.
4. Appuyez sur **E** pour quitter l'écran actuel.

## 10.1 Fonctions du menu OSD

Menu principal	Sous-menu	Options	Description
Source d'entrée	HDMI 1 (2.0); HDMI 2 (1.4); HDMI 3 (1.4)	AUCUN	Basculer vers l'entrée de signal HDMI
	DP	AUCUN	Basculer vers l'entrée de signal DP
Luminosité / Contraste	Luminosité	0-100	Régler la luminosité de l'écran
	Contraste	0-100	Régler le contraste de l'écran
	Blacklevel	0-100	Régler le Blacklevel de l'écran
	DCR	Activé	Activer la fonction DCR
		Désactivé	Désactiver la fonction DCR
Réglage des couleurs	Gamma	Gamma 1.8	Régler l'ajout Gamma
		Gamma 2.0	
		Gamma 2.2	
		Gamma 2.4	
		Gamma 2.6	
	Mode Image	Standard, Photo, Film, Jeu, FPS, RTS	Régler le mode visuel en fonction de l'activité
	Température de couleur	Chaud, Froid, Personnalisé	Sélectionner une température de couleur
	Faible lumière bleue	0-100	Régler le niveau de filtrage de la lumière bleue
	Teinte	0-100	Ajuster les niveaux de teinte
	Saturation	0-100	Ajuster les niveaux de saturation
Réglage Qualité d'image	Netteté	0-100	Régler la netteté de l'affichage
	Temps de réponse	Désactivé, Haut, Moyen, Faible	Mettez sous / hors tension le moniteur
	Réduction Bruit	Désactivé, Haut, Moyen, Faible	Réduire l'interférence du bruit de l'image provoqué par l'interférence de source du signal
	super-résolution	Désactivé, Haut, Moyen, Faible	Lorsque la résolution de l'écran est faible, cette fonction peut être activée pour améliorer la résolution de l'image
	Contrôle lumineux dynamique	Activé, Désactivé	Compenser l'affichage de l'échelle de gris et renforcer l'expression de l'échelle de gris
	Affichage	Format d'image	Écran large, 4:3, 1:1, Auto
LedMode		Scintillement, Normal, Désactivé	Commuter les modes LED / allumer /éteindre les LED



Menu principal	Sous-menu	Options	Description
Audio	Silencieux	Activé, Désactivé	Activer / désactiver le mode silencieux
	Volume	0-100	Régler le volume audio
	Source audio	DP, HDMI 1 (2.0), HDMI 2 (1.4), HDMI 3 (1.4), Source audio	Sélectionner l'entrée du signal audio via HDMI ou DP
Fenêtres multiples	Fenêtres multiples	Désactivé, Mode PIP, PBP 2Win	Sélectionner les modes PIP / PBP selon le nombre de signaux d'entrée, etc.
	Entrée Sub Win2	DP, HDMI 1, HDMI 2, HDMI 3,	Sélectionner selon le signal d'entrée pour le mode PIP / PBP
	Taille PIP	Petit, Moyen, Grand	Régler la taille de la fenêtre PIP / PBP
	Position PIP	Haut droite, Haut gauche, Bas droite, Bas gauche	Régler la position de la fenêtre PIP / PBP
	Échanger	AUCUN	Échanger les sources de signaux PIP / PBP
OSD (OSD)	Langue	English, 简体中文, 한국어, Русский, Español, 日本語, Français, Deutsch	Régler la langue de l'OSD
	Position H OSD	0-100	Régler la position horizontale de l'OSD
	Position V OSD	0-100	Régler la position verticale de l'OSD
	OSD Transparence	0-100	Régler la transparence globale de l'OSD
	Délai OSD	5-100	Régler la durée pendant laquelle l'OSD reste ouvert en l'absence d'activité
	Rotation OSD	Normal, 90, 180, 270	Lorsque l'utilisateur retourne l'affichage, cette fonction permet également de retourner l'OSD pour obtenir un meilleur angle d'affichage
Other (Autre)	Version DP	DP1.2, DP1.1	
	FreeSync (Synchro adaptative)	Activé, Désactivé	Activer / désactiver la fonction FreeSync
	Réinitialiser	AUCUN	Réinitialiser les configuration du moniteur

# 11. Commutation Modes ECO et Gameplus

1. Appuyez sur l'un des boutons( **M**, **▼**, **▲**, **E**, **🔌** )pour activer la fenêtre de navigation.



2. Appuyez sur le bouton **▼** pour changer de mode Gameplus. Selon les besoins de votre jeu,choisissez l'icône de jeu correspondante. Ces icônes de jeu sont principalement conçues pour optimiser votre objectif pendant les jeux de tir, bien qu'elles puissent être utilisées pour d'autres scénarios.



3. Appuyez sur le bouton **▲** pour changer de mode ECO. Ces modes incluent les modes Standard, Texte, Film, Jeu, FPS et RTS et peuvent être utilisés pour optimiser les paramètres en fonction de votre activité. Le mode standard convient à la plupart des activités.

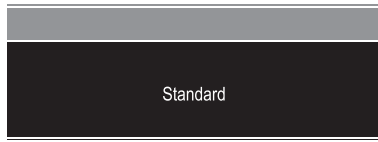

## 12. Spécifications techniques

<b>Modèle</b>	LC-M27-QHD-144-C
<b>Taille d'écran</b>	27"
<b>Proportions</b>	16:9
<b>Rétroéclairage</b>	R1500
<b>Luminosité</b>	250(±30) cd/m <sup>2</sup>
<b>Panneau</b>	VA
<b>Résolution</b>	DP1.2: 2560*1440@144Hz HDMI2.0 : 2560*1440@144Hz HDMI1.4 : 2560*1440@75Hz
<b>Taux de rafraîchissement</b>	144Hz
<b>Temps de réponse</b>	OD 4ms
<b>Angles de vue</b>	≥178° (H)/≥178° (V)
<b>Taux de contraste</b>	3000:1
<b>Montage VESA</b>	75X75
<b>Couleurs</b>	16,7m
<b>AMD FreeSync</b>	Oui
<b>Entrées de signal</b>	DP1.2*1, HDMI1.4*2, HDMI2.0*1
<b>Audio</b>	
<b>Haut-parleurs</b>	Aucune
<b>Sortie Audio</b>	Oui
<b>Accessoires</b>	
<b>Alimentation</b>	12V CC --- 4,0A
<b>Câble DisplayPort</b>	Oui
<b>Fonctions supplémentaires</b>	
<b>Faible lumière bleue</b>	Oui
<b>Sans scintillement</b>	Oui
<b>Dimensions physiques</b>	
<b>Dimensions (avec socle)</b>	616,2*445,7*237,4mm
<b>Dimensions (sans socle)</b>	616,2*367,2*100,7mm
<b>Poids net</b>	4,96kg
<b>Poids brut</b>	6,20kg

# TABLA DE CONTENIDO

1. Precauciones de seguridad
2. Mantenimiento
3. Contenido de la caja
4. Información general del producto
5. Instalación del pedestal
6. Instalación en pared
7. Opciones de conectividad
8. Funcionamiento básico
9. Indicador luminoso
10. Menús OSD
11. Cambio a los modos ECO y Gameplus
12. Especificaciones técnicas

## 1. Precauciones de seguridad

No exponga el monitor a un entorno húmedo, a la lluvia ni a otros líquidos. Para evitar descargas eléctricas debidas a riesgos eléctricos o mecánicos, no abra la carcasa del monitor.

Funcionamiento:

- Mantenga el monitor alejado de la luz solar directa u otras fuentes de calor como puede ser una estufa.
- Mantenga el monitor alejado de cualquier líquido.
- Retire cualquier objeto que pueda caer en los orificios de ventilación.
- Para evitar el sobrecalentamiento, no bloquee los orificios de ventilación.
- No golpee ni deje caer el monitor.

## 2. Mantenimiento

**PRECAUCIÓN:** Desenchufe el cable de alimentación de la toma de corriente antes de limpiar el monitor.

- Para limpiar la pantalla, humedezca ligeramente un paño suave y limpio con agua.
- Si es posible, utilice una toallita especial para limpiar pantallas.
- No utilice benceno, diluyentes, amoníaco, limpiadores abrasivos o aire comprimido.
- Las soluciones de limpieza inadecuadas pueden dañar el monitor o dejar una película lechosa en la pantalla o la carcasa.
- Desenchufe el monitor si no la va a utilizar durante un prolongado período de tiempo.
- No exponga el monitor al polvo, a líquidos o a un entorno húmedo.
- En caso de que el monitor entre en contacto con líquidos, límpielo inmediatamente con un paño seco.
- Si se derrama líquido en los orificios de ventilación, no use más el monitor. Póngase en contacto con un técnico de servicio profesional.

Aviso legal:



Los términos HDMI, HDMI High-Definition Multimedia Interface y el logotipo de HDMI son marcas comerciales o marcas registradas de HDMI Licensing, Administrator, Inc. en EE. UU. y otros países.

### 3. Contenido de la caja

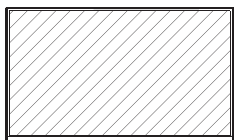

Monitor x 1



Tubo del pedestal x 1



Base del pedestal x 1

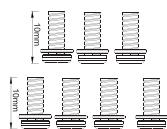

Tornillos x 7 (PM4\*10)



Tornillos x 5 (PM4\*16)  
(Para la instalación en pared)

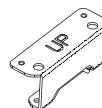

Conector VESA de  
hasta x 1



Conector VESA abajo x 1



Cable de alimentación  
y adaptador x 1



Cable DP x1

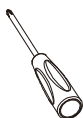

Destornillador x 1



Manual del usuario x 1





Se pueden incluir tornillos adicionales de repuesto.

# 4. Información general del producto

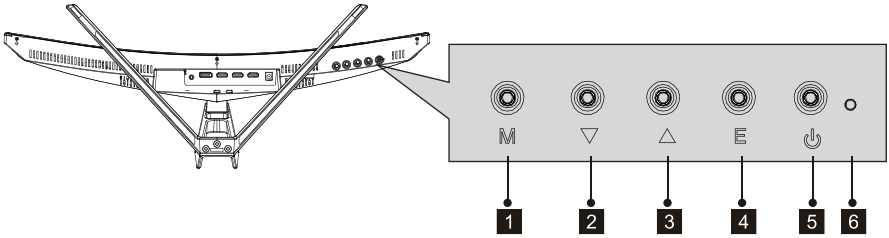
## 4.1 Botones del monitor



- 1 M Botón Menú:** presione este botón para mostrar los menús OSD o introducir los submenús.
- 2 ▼ Botón Abajo:** presione este botón para desplazarse hacia abajo por los menús.
- 3 ▲ Botón Arriba:** presione este botón para desplazarse hacia arriba por los menús.
- 4 E Botón Salir:** Presione este botón para salir.
- 5  Botón de alimentación:** Presione este botón para encender o apagar el monitor.
- 6 ** Cambia los colores para indicar el estado.

## 4.2 Puertos del monitor

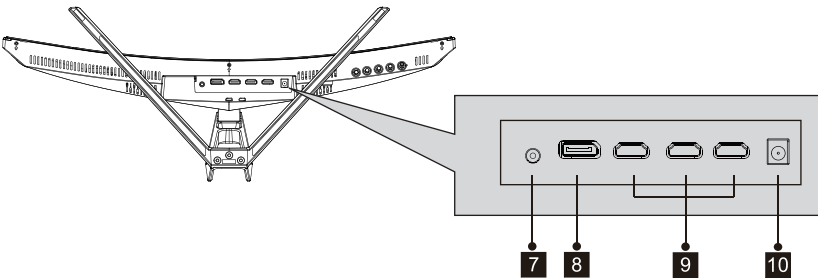

- 7 Salida de audio:** inserte un extremo del cable de audio en la salida de audio de su PC para recibir las señales de audio del monitor.
- 8 Conector DP:** inserte un extremo del cable DP en la salida DP de su PC y conecte el otro extremo al puerto DP del monitor.
- 9 Conectores HDMI:** inserte un extremo del cable HDMI en la salida HDMI de su PC y conecte el otro extremo al puerto HDMI del monitor.
- 10 Conector de alimentación:** inserte el cable de alimentación para proporcionar energía al monitor.

## 5. Instalación del pedestal

 Mantenga la espuma debajo del monitor antes de acoplar el pedestal.

1. Primero abra la caja de cartón, saque la espuma y alinéela en el escritorio, saque la bolsa de PE y coloque el cuerpo sobre la espuma. Presione el bloqueo verticalmente hacia abajo con la mano para quitar el conjunto de la bisagra.

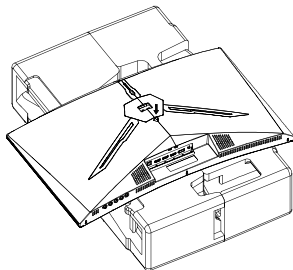

2. Bloquee el conjunto del eje y el soporte con 2 tornillos PM4\*10 mm, y luego bloquee los 3 tornillos PM4\*10 mm en la base.

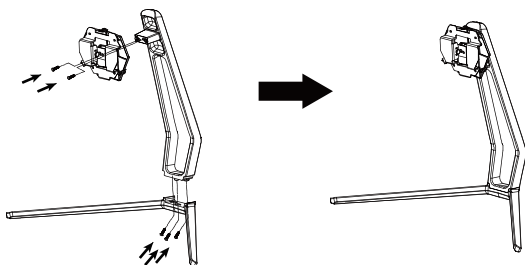

3. Como se indica arriba, empuje verticalmente el seguro de bloqueo. Ponga las piezas de montaje de los pedestales en la ranura de la cubierta posterior según corresponda y colóquelas mecánicamente. Sostenga el medio del soporte y asegúrese de que el monitor no se caiga.

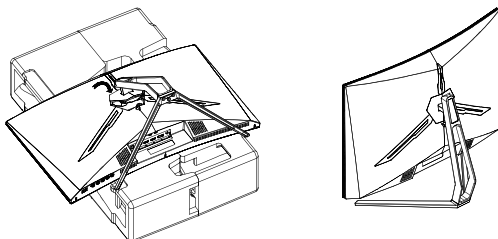

 Asegúrese de colocar el monitor sobre una superficie plana antes de quitar el pedestal.

# 6. Instalación en pared



Este monitor solo incluye tornillos que pueden usarse al acoplar el monitor a un soporte de tipo VESA de 75\*75 mm. No se incluye un soporte VESA ni un accesorio de montaje.

1. Abra el paquete, saque el producto con la espuma todavía acoplada y colóquelo suavemente sobre una mesa o escritorio. Retire las piezas adicionales y la espuma que cubre la parte posterior del monitor. Presione el botón de liberación para quitar la placa del pedestal. Si el monitor ya estaba acoplado al pedestal, retire el este.

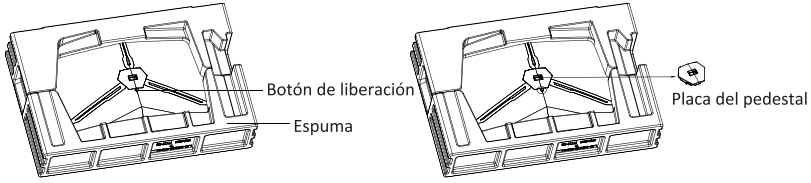

2. Retire los tornillos originales (1) de la abertura de la parte posterior del monitor. A continuación, use los 4 tornillos PM4\*16 para acoplar los adaptadores dentro de la abertura.

- No se deshaga de los tornillos originales.
- Use solamente los 4 tornillos PM4\*16 (2) proporcionados. DEBE seguir las instrucciones siguientes para una instalación segura.



3. El monitor ahora está listo para acoplarse a un soporte para montaje en pared. Para evitar daños, no apriete la pantalla durante la instalación del soporte.

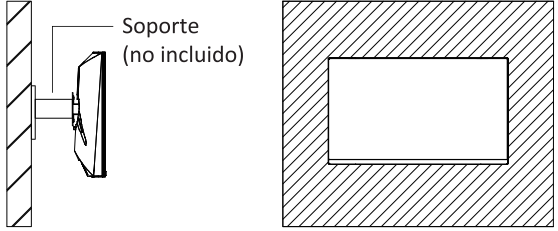



# 7. Opciones de conectividad

## 7.1. Conectar el cable de alimentación

Conecte el cable de alimentación incluido al conector de alimentación y, a continuación, enchufe el otro extremo en una toma de corriente.

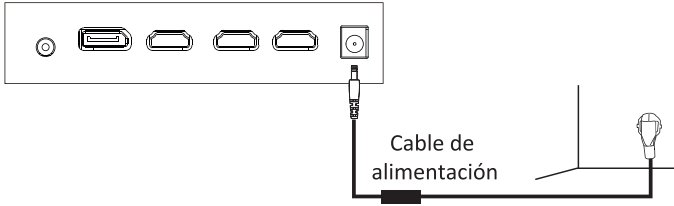

## 7.2 Conectar los auriculares

Enchufe los auriculares para recibir señales de audio del monitor. Si los auriculares están conectados al monitor y los dispositivos de audio están conectados al equipo al mismo tiempo, los dispositivos de audio no producirán sonido. Los auriculares y otros dispositivos de audio no se incluyen.

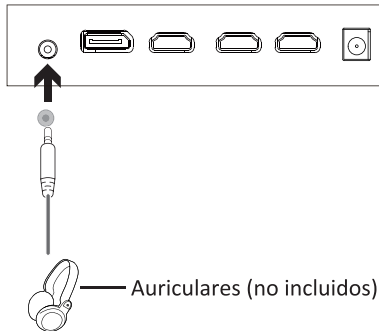

## 7.3 Conectividad HDMI

Para que el monitor reciba señales HDMI de su PC, use el cable HDMI para conectar el monitor y su PC.

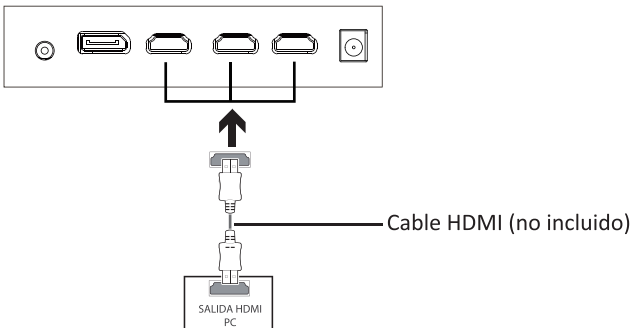

## 7.4 Conectividad DP

Para que el monitor reciba señales DP de su PC, use el cable DP para conectar el monitor y su PC.

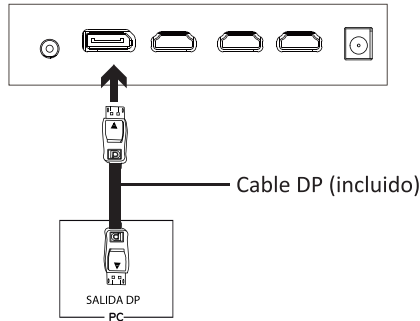

## 8. Funcionamiento básico

1. Inserte un extremo del cable DP en la tarjeta gráfica de su PC. También se puede usar un cable HDMI. Los cables HDMI no se incluyen.
2. Enchufe el otro extremo del cable en el conector correspondiente del monitor.

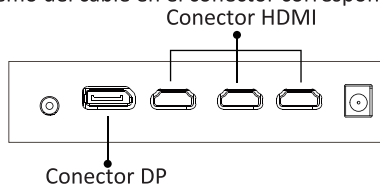

3. Conecte el cable de alimentación al monitor y, a continuación, conecte el otro extremo a la fuente de alimentación. Se recomienda utilizar un protector contra sobretensiones con un voltaje adecuado si no se puede acceder directamente a una toma de corriente.
4. Presione el botón de encendido para encender el monitor.

## 9. Indicador luminoso

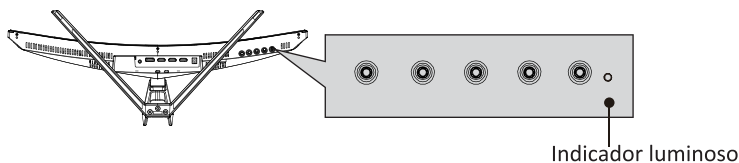

La luz azul fija indica que la alimentación está activada y que el monitor está funcionando con normalidad. La luz azul intermitente indica que no se ha detectado ninguna señal horizontal o vertical o que el voltaje es bajo. Asegúrese de que el equipo esté encendido y que todos los cables de vídeo estén completamente insertados o conectados.

## 10. Menús OSD

El menú de visualización en pantalla (OSD) se puede usar para ajustar la configuración del monitor y aparece en la pantalla después de encender el monitor y presionar el botón **M**.

 Cuando use el monitor por primera vez, la configuración se ajustará automáticamente a la configuración óptima de acuerdo con la configuración y las partes de su PC, etc.

1. Presione cualquiera de los botones (**M**, **▼**, **▲**, **E**, ) para activar la ventana de navegación.

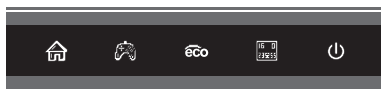

2. Presione **M**  para entrar en los menús OSD.

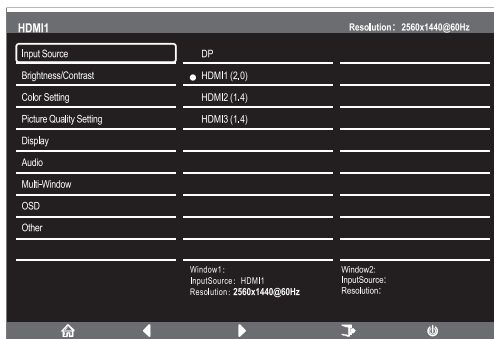

3. Presione **▼** o **▲** para examinar funciones.
  - Resalte la función que desee y, a continuación, presione **M** para entrar en el submenú.
  - Presione **▼** o **▲** para navegar por los submenús y, a continuación, presione **M** para resaltar la función deseada.
  - Presione **▼** o **▲** para resaltar una opción y, a continuación, presione **M** para confirmar la configuración y salir de la pantalla actual.
4. Presione **E** para salir de la pantalla actual.

## 10.1 Funciones de los menús OSD

Menú principal	Submenú	Opciones	Descripción
Fuente de entrada	HDMI 1 (2.0); HDMI 2 (1.4); HDMI 3 (1.4)	NINGUNA	Permite cambiar a la entrada de señal HDMI
	DP	NINGUNA	Permite cambiar a la entrada de señal DP
Brillo/Contraste	Brillo	0-100	Permite ajustar el brillo de la pantalla
	Nivel negro	0-100	Permite ajustar el Nivel negro de la pantalla
	Contraste	0-100	Permite ajustar el contraste de la pantalla
	DCR	Activado	Permite activar la función DCR
Desactivada		Permite desactivar la función DCR	
Configuración del color	Gamma	Gamma 1,8	Permite establecer el complemento Gamma
		Gamma 2,0	
		Gamma 2,2	
		Gamma 2,4	
		Gamma 2,6	
	Modo de imagen	Estándar, Foto, Película, Juego, FPS, RTS	Permite establecer el modo visual de acuerdo con la actividad
	Temperatura color	Cálida, Fría, Usuario	Permite seleccionar la temperatura de color
	Luz Azul baja	0-100	Permite establecer nivel de filtrado de luz azul
	Matiz	0-100	Permite ajustar los niveles de matiz
Saturación	0-100	Permite ajustar los niveles de saturación	
Configuración de la calidad de imagen	Nitidez	0-100	Permite establecer la nitidez de la pantalla
	Tiempo de respuesta	Desactivada, Alta, Media, Baja	Permite encender y apagar el monitor
	Reducción de ruido	Desactivada, Alta, Media, Baja	Permite reducir la interferencia del ruido de la imagen causado por la interferencia de la fuente de señal
	Superresolución	Desactivada, Alta, Media, Baja	Cuando la resolución de la pantalla es baja, esta función se puede activar para mejorar la resolución de la imagen
	Superresolución	Activado, Desactivada	Permite compensar la pantalla de escala de grises y fortalecer la expresión de la escala de grises
Pantalla	Relación de aspecto	Pantalla panorámica, 4:3, 1:1, Automático	Permite seleccionar la relación de aspecto en pantalla
	Modo de LED	Parpadeo, Normal, Desactivada	Permite cambiar modos de LED y encender y apagar los LED

Menú principal	Submenú	Opciones	Descripción
Audio	Silencio	Activado,Desactivado	Permite activar y desactivar el modo de silencio
	Volumen	0-100	Permite ajustar el volumen de audio
	Fuente de audio	DP, HDMI 1 (2.0), HDMI 2 (1.4), HDMI 3 (1.4),Fuente de audio	Permite seleccionar la entrada de señal de audio a través de HDMI o DP
Ventana múltiple	Ventana múltiple	Desactivado,Modo PIP, 2 ventanas PBP	Permite seleccionar los modos PIP/PBP conforme al número de señales de entrada, etc.
	Entrada de ventana 2 secundaria	DP, HDMI 1 , HDMI 2 , HDMI 3 ,	Permite realizar la selección conforme a la señal de entrada para el modo PIP/PBP
	Tamaño PIP	Pequeño,Mediano, Grande	Permite ajustar el tamaño de la ventana PIP/PBP
	Posición PIP	Arriba a la derecha, Arriba a la izquierda, Abajo a la derecha y Abajo a la izquierda	Permite ajustar la posición de la ventana PIP/PBP
	Intercambiar	NINGUNA	Permite intercambiar las fuentes de señal PIP/PBP
Menús OSD	Idioma	English , 简体中文, 한국어 , Русский, Español, 日本語, Français, Deutsch	Permite establecer el idioma de los menús OSD
	Posición horizontal de los menús OSD	0-100	Permite ajustar la posición horizontal de los menús OSD
	Posición vertical de los menús OSD	0-100	Permite ajustar la posición vertical de los menús OSD
	Menús OSD Transparencia	0-100	Permite establecer la transparencia global de los menús OSD
	Tiempo de espera de los menús OSD	5-100	Permite establecer cuánto tiempo permanecerán abiertos los menús OSD después de que haya dejado de utilizarse
	Rotación del menú OSD	Normal, 90, 180, 270	Cuando el usuario voltea la pantalla, esta función también puede voltear los menús OSD para lograr el mejor ángulo de visualización
Otro	Versión DP	DP1.2, DP1.1	
	FreeSync (sincronización adaptativa)	Activado, Desactivado	Permite activar y desactivar la función FreeSync
	Restablecer	NINGUNA	Permite restablecer las configuraciones del monitor

# 11. Cambio a los modos ECO y Gameplus

1. Presione cualquiera de los botones (M, ▼, ▲, E, ⏻) para activar la ventana de navegación.



2. Presione el botón ▼ para cambiar al modo Gameplus. Según las necesidades del juego, elija el icono del juego correspondiente. Estos iconos de juego están diseñados principalmente para optimizar su puntería durante los juegos de disparos, aunque se pueden usar para otros escenarios.



3. Presione el botón ▲ para cambiar los modos ECO. Estos modos incluyen Estándar, Texto, Película, Juego, FPS y RTS, y se pueden utilizar para optimizar la configuración de acuerdo con su actividad. El modo estándar es adecuado para la mayoría de las actividades.

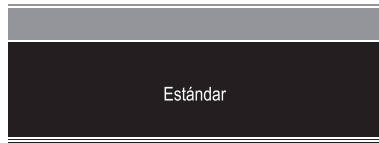

## 12. Especificaciones técnicas

<b>Modelo</b>	LC-M27-QHD-144-C
<b>Tamaño de la pantalla</b>	27"
<b>Relación de aspecto</b>	16:9
<b>Luz de fondo</b>	R1500
<b>Brillo</b>	250 ( $\pm 30$ ) cd/m <sup>2</sup>
<b>Panel</b>	VA
<b>Resolución</b>	DP1.2: 2560*1440 a 144Hz HDMI2.0: 2560*1440 a 144Hz HDMI1.4: 2560*1440 a 75Hz
<b>Tasa de actualización</b>	144 Hz
<b>Tiempo de respuesta</b>	OD 4 ms
<b>Ángulo de visión</b>	$\geq 178^\circ$ (H) $\geq 178^\circ$ (V)
<b>Relación de contraste</b>	3000:1
<b>Soporte VESA</b>	75X75
<b>Colores</b>	16,7m
<b>AMD FreeSync</b>	Sí
<b>Señal de entrada</b>	DP1.2*1, HDMI1.4*2, HDMI2.0*1
<b>Audio</b>	
<b>Altavoces</b>	No
<b>Salida de audio</b>	Sí
<b>Accesorios</b>	
<b>Alimentación</b>	12 VCC --- 4,0 A
<b>Cable DisplayPort</b>	Sí
<b>Funciones adicionales</b>	
<b>Luz Azul baja</b>	Sí
<b>Sin parpadeos</b>	Sí
<b>Dimensiones físicas</b>	
<b>Dimensiones (con base)</b>	616,2 x 445,7 x 237,4mm
<b>Dimensiones (sin base)</b>	616,2 x 367,2 x 100,7mm
<b>Peso neto</b>	4,96kg
<b>Peso bruto</b>	6,20kg

# INDICE

1. Precauzioni sulla sicurezza
2. Manutenzione
3. Contenuto della confezione
4. Descrizione del prodotto
5. Installazione del supporto
6. Montaggio a parete
7. Opzioni di connettività
8. Funzionamento di base
9. Indicatore
10. OSD
11. Commutazione modalità ECO e Gameplus
12. Specifiche tecniche

## 1. Precauzioni sulla sicurezza

Non esporre il monitor a un ambiente umido, pioggia o altri liquidi. Non aprire l'alloggiamento del monitor per evitare scosse dovute a rischi elettrici o meccanici.

Funzionamento:

- Tenere il monitor lontano dalla luce solare diretta o da altre fonti di calore come stufe.
- Tenere il monitor lontano da qualsiasi liquido.
- Rimuovere eventuali oggetti che potrebbero cadere nei fori di ventilazione.
- Non ostruire i fori di ventilazione per evitare il surriscaldamento.
- Non far subir urti né far cadere il monitor.

## 2. Manutenzione

**ATTENZIONE:** Scollegare il cavo di alimentazione dalla presa prima di pulire il monitor.

- Per pulire lo schermo, inumidire leggermente un panno morbido e pulito.
- Utilizzare uno speciale panno per la pulizia dello schermo, se possibile.
- Non utilizzare benzene, solventi, ammoniaca, detergenti abrasivi o aria compressa.
- Le soluzioni di pulizia inadeguate potrebbero danneggiare il monitor o lasciare una pellicola lattiginosa sullo schermo o sull'alloggiamento.
- Scollegare il monitor se non lo si utilizza per un periodo di tempo più lungo.
- Non esporre il monitor a polvere, liquidi o ambienti umidi.
- Se il monitor viene a contatto con qualsiasi liquido, pulirlo immediatamente con un panno asciutto.
- In caso di versamento di liquido nei fori di ventilazione, non utilizzare più il monitor. Contattare un tecnico di assistenza professionale.



Avviso legale:



I termini HDMI, High-Definition Multimedia Interface e il logo HDMI sono marchi di fabbrica o marchi registrati di HDMI Licensing Administrator, Inc. negli Stati Uniti e in altri Paesi.

### 3. Contenuto della confezione

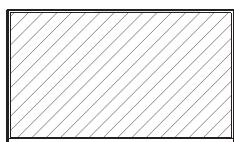

Monitor x 1



Attacco supporto x 1



Base supporto x 1

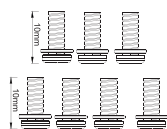

Viti x 7 (PM4\*10)



Viti x 5 (PM4\*16)  
(Per montaggio a parete)

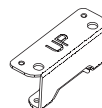

Connettore VESA su x 1



Connettore VESA giù x 1



Cavo di alimentazione  
e cacciavite x 1



Cavo DP x 1

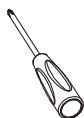

Cacciavite x 1



Manuale dell'utente x 1



Potrebbero essere incluse viti extra di ricambio.

## 4. Descrizione del prodotto

### 4.1 Tasti del monitor

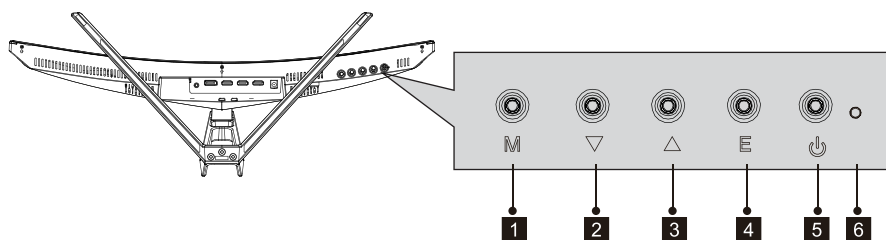

- 1 Tasto M Menu:** Premere per visualizzare il menu OSD o accedere ai menu secondari.
- 2 ▼ Tasto giù:** premere per spostarsi verso il basso nei menu.
- 3 ▲ Tasto su:** premere per spostarsi verso l'alto nei menu.
- 4 E Tasto Esci :** Premere per uscire.
- 5  Tasto di alimentazione:** Premere per accendere/spegnere il monitor.
- 6 LED:** Cambia i colori per indicare lo stato.

### 4.2 Porte del monitor

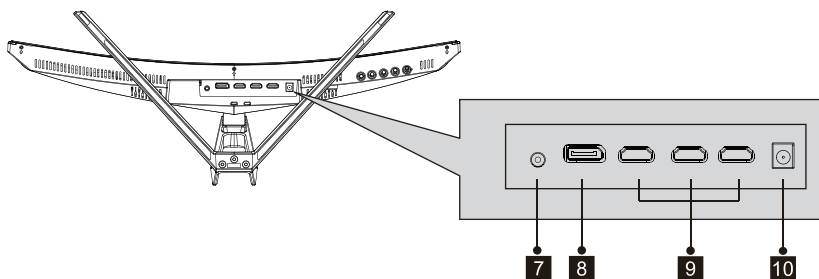

- 7 Uscita audio:** Inserire un'estremità del cavo audio nell'uscita audio del computer per ricevere i segnali audio del monitor.
- 8 Connettore DP:** Inserire un'estremità del cavo DP nell'uscita DP del computer e collegare l'altra estremità alla porta DP del monitor.
- 9 Connettori HDMI:** Inserire un'estremità del cavo HDMI nell'uscita HDMI del computer e collegare l'altra estremità alla porta HDMI del monitor.
- 10 Connettore di alimentazione:** Inserire il cavo di alimentazione nell'alimentatore del monitor.

## 5. Installazione del supporto

 Tenere il polistirolo sotto il monitor prima di fissare il supporto.

1. In primo luogo, aprire il cartone, estrarre il polistirolo e allinearlo sul desktop, rimuovere il sacchetto in plastica e collocare il corpo sul polistirolo. Premere il blocco verso il basso verticalmente con la mano per rimuovere il gruppo cerniera.

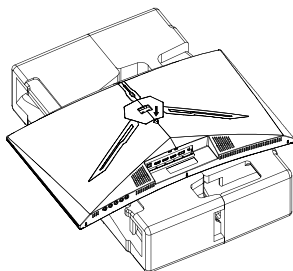

2. Bloccare il gruppo albero e la staffa con 2 viti PM4\*10 mm, quindi bloccare le 3 viti PM4\*10 mm alla base.

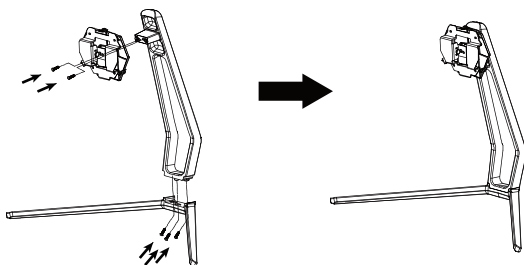

3. Come sopra, spingere verticalmente il fermo. Collocare le parti del gruppo supporto nella fessura del coperchio posteriore e posizionarle meccanicamente. Tenere il centro del supporto e assicurarti che il monitor non si spenga.

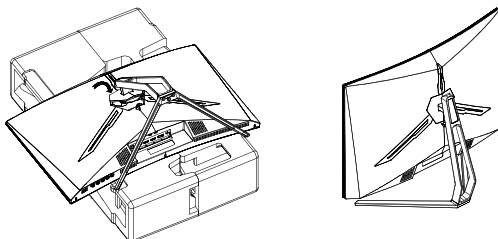

 Assicurarsi che il monitor sia posizionato su una superficie piana prima di rimuovere il supporto.

## 6. Montaggio a parete



Questo monitor include solo viti che possono essere utilizzate quando si collega il monitor a un supporto di tipo VESA 75\*75 mm. Non sono inclusi accessori per montaggio o supporto VESA.

1. Aprire la confezione, estrarre il prodotto con la gommapiuma ancora fissata e posizionarlo delicatamente su una scrivania o un tavolo. Rimuovere le parti extra e la gommapiuma che copre il retro del monitor. Premere il tasto di rilascio per rimuovere la piastra di supporto. Se il monitor era già collegato al supporto, rimuovere il supporto.

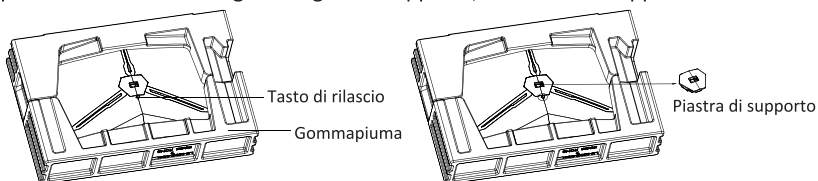

2. Rimuovere le viti originali (1) dall'apertura sul retro del monitor. Quindi, utilizzare le 4 viti PM4\*16 per fissare gli adattatori all'interno dell'apertura.



- Non smaltire le viti originali.
- Utilizzare solo le 4 viti PM4\*16 (2) in dotazione. È NECESSARIO osservare le istruzioni di seguito per un'installazione sicura.



3. Il monitor è ora pronto per essere fissato a una staffa per il montaggio a parete. Per evitare danni, non "pizzicare" lo schermo durante l'installazione della staffa.

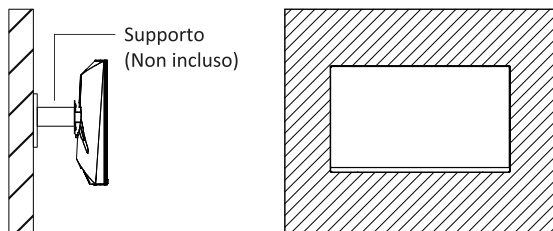

## 7. Opzioni di connettività

### 7.1 Collegamento del cavo di alimentazione

Collegare il cavo di alimentazione incluso al connettore di alimentazione, quindi inserire l'altra estremità in una presa a muro.

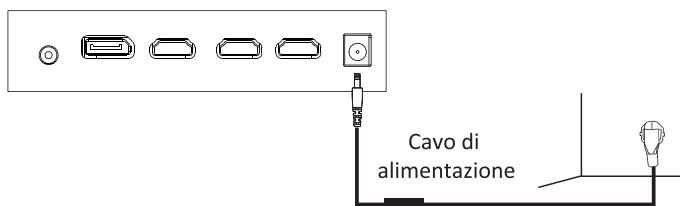

### 7.2 Collegamento degli auricolari

Collegare gli auricolari per ricevere segnali audio dal monitor. Se gli auricolari sono collegati al monitor e i dispositivi audio sono collegati al computer contemporaneamente, i dispositivi audio non producono alcun suono. Auricolari e altri dispositivi audio non inclusi.

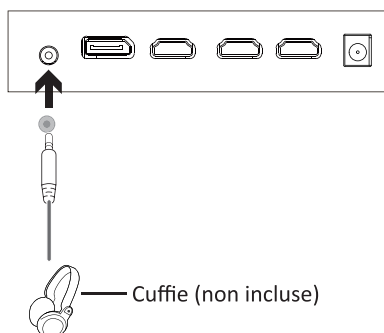

### 7.3 Connettività HDMI

Affinché il monitor riceva i segnali HDMI dal computer, utilizzare il cavo HDMI per collegare il monitor al computer.

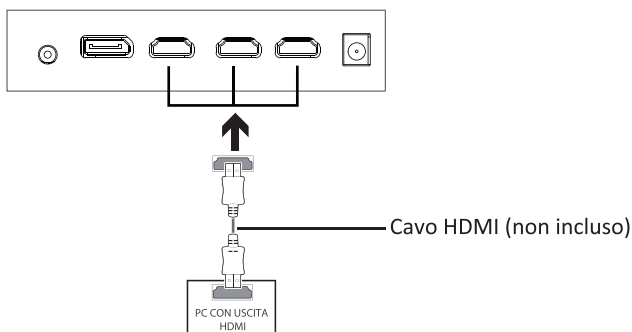

## 7.4 Connettività DP

Affinché il monitor riceva i segnali DP dal computer, utilizzare il cavo DP per collegare il monitor al computer.

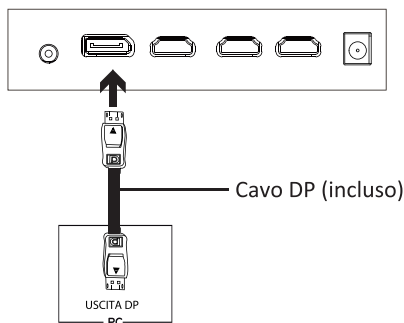

## 8. Operazione di base

1. Inserire un'estremità del cavo DP nella scheda grafica del PC. È inoltre possibile utilizzare un cavo HDMI. I cavi HDMI non sono inclusi.
2. Collegare l'altra estremità del cavo al corrispondente connettore del monitor.

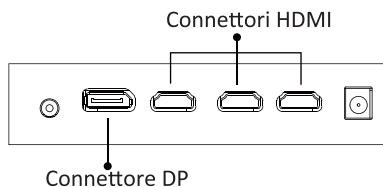

3. Collegare il cavo di alimentazione al monitor, quindi collegare l'altra estremità alla fonte di alimentazione. Si consiglia di utilizzare un limitatore di sovratensione con una tensione adeguata, se non è possibile raggiungere direttamente una presa a muro.
4. Premere il tasto di alimentazione per accendere il monitor.

## 9. Indicatore

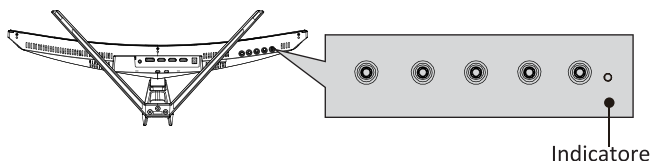

La spia blu fissa indica che l'alimentazione è accesa e il monitor funziona normalmente. La spia blu lampeggiante indica che non è presente alcuna sorgente video, non è stato rilevato alcun segnale orizzontale o verticale o che la tensione è bassa. Assicurarsi che il computer sia acceso e che tutti i cavi video siano inseriti e/o collegati completamente.

## 10. OSD

Il menu OSD (On-Screen Display) può essere utilizzato per regolare le impostazioni del monitor e appare sullo schermo dopo aver acceso il monitor e premuto il tasto **M**.

 Quando si utilizza il monitor per la prima volta, le impostazioni si adattano automaticamente alle impostazioni ottimali in base alla configurazione e alle parti del computer, ecc.

1. Premere un tasto ( **M**, **▼**, **▲**, **E**,  ) per attivare la finestra di navigazione.

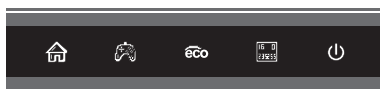

2. Premere **M**  per accedere al menu OSD.

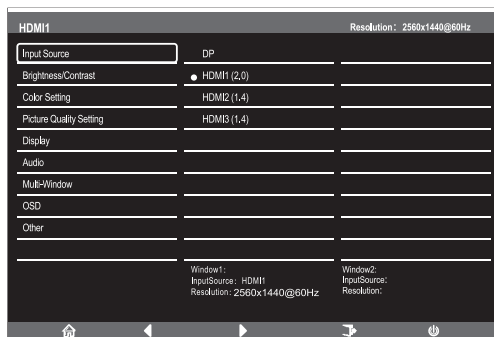

3. Premere **▼** o **▲** per passare tra le funzioni.
  - Evidenziare la funzione desiderata, quindi premere **M** per accedere al sottomenu.
  - Premere **▼** o **▲** per passare tra i menu secondari, quindi premere **M** per evidenziare la funzione desiderata.
  - Premere **▼** o **▲** per evidenziare un'opzione, quindi premere **M** per confermare le impostazioni e uscire dalla schermata attuale.
4. Premere **E** per uscire dal menu attuale.

## 10.1 Funzioni del menu OSD

Menu principale	Menu secondario	Opzioni	Descrizione
Input Source (Origine ingresso)	HDMI 1 (2.0); HDMI 2 (1.4); HDMI 3 (1.4)	NESSUNO	Passa a ingresso segnale HDMI
	DP	NESSUNO	Passa a ingresso segnale DP
Luminosità/- Contrasto	Luminosità	0-100	Regola la luminosità del display
	Contrasto	0-100	Regola il contrasto del display
	livello nero	0-100	Regola il livello nero del display
	DCR	Attiva	Attiva la funzione DCR
Disattiva		Disattiva la funzione DCR	
Color Setting (Impostazione colore)	Gamma	Gamma 1.8	Imposta il componente aggiuntivo Gamma
		Gamma 2.0	
		Gamma 2.2	
		Gamma 2.4	
		Gamma 2.6	
	Modalità immagine	Standard, Foto, Film, Gioco, FPS, RTS	Imposta la modalità visiva in base all'attività
	Temperatura colore	Caldo, Freddo, Utente	Seleziona la temperatura del colore
	Luce blu bassa	0-100	Imposta il livello di filtraggio della luce blu
	Tonalità	0-100	Regola i livelli di tonalità
	Saturazione	0-100	Regola i livelli di saturazione
Impostazione qualità immagine	Nitidezza	0-100	Imposta la nitidezza del display
	Tempo di risposta	Disattiva, Alto, Medio, Basso	Consente di accendere/spegnere il monitor
	Riduzione disturbi	Disattiva, Alto, Medio, Basso	Riduce l'interferenza del disturbo dell'immagine causata dall'interferenza della sorgente del segnale
	Super risoluzione	Disattiva, Alto, Medio, Basso	Quando la risoluzione del display è bassa, questa funzione può essere attivata per migliorare la risoluzione dell'immagine
	Controllo luminosità dinamica	Attiva, Disattiva	Compensa il display della scala dei grigi e rafforza l'espressione della scala dei grigi
Display	Proporzioni	Widescreen, 4:3, 1:1, Auto	Seleziona le proporzioni dello schermo
	Modalità LED	Sfarfallio, Normale, Disattiva	Attiva/disattiva le modalità LED / accende/spegne i LED



Menu principale	Menu secondario	Opzioni	Descrizione
Audio	Disattiva audio	Attiva, Disattiva	Attiva/disattiva l'audio
	Volume	0-100	Regola il volume audio
	Origine audio	DP, HDMI 1 (2.0), HDMI 2 (1.4), HDMI 3 (1.4), Origine audio	Seleziona l'ingresso del segnale audio tramite HDMI o DP
Multifinestra	Multifinestra	Disattiva, Modalità PIP, PBP 2Win	Seleziona le modalità PIP/PBP in base al numero di segnali di ingresso ecc.
	Ingresso Win2 secondario	DP, HDMI 1, HDMI 2, HDMI 3,	Seleziona in base al segnale di ingresso per la modalità PIP/PBP
	Dimensioni PIP	Piccolo, Medio, Grande	Regola le dimensioni della finestra PIP/PBP
	Posizione PIP	In alto a destra, In alto a sinistra, In basso a destra, In basso a sinistra	Regola la posizione della finestra PIP/PBP
	cambia	NESSUNO	Scambia le sorgenti del segnale PIP/PBP
OSD	Lingua	English, 简体中文, 한국어, Русский, Español, 日本語, Français, Deutsch	Imposta la lingua OSD
	Posizione O OSD	0-100	Regola la posizione orizzontale dell'OSD
	Posizione V OSD	0-100	Regola la posizione verticale dell'OSD
	OSD Trasparenza	0-100	Imposta la trasparenza generale dell'OSD
	Timeout OSD	5-100	Imposta per quanto tempo l'OSD rimane aperto dopo il mancato utilizzo
	Rotazione OSD	Normale, 90, 180, 270	Quando l'utente capovolge il display, questa funzione può anche capovolgere il menu OSD per ottenere il miglior angolo di visione
Altro	Versione DP	DP1.2, DP1.1	
	Sincr. adattiva	Attiva, Disattiva	Attiva/disattiva la funzione FreeSync
	Ripristina	NESSUNO	Ripristina le configurazioni del monitor

# 11. Commutazione modalità ECO e Gameplus

1. Premere un tasto ( **M**, **▼**, **▲**, **E**, **⏻** ) per attivare la finestra di navigazione.

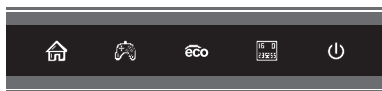

2. Premere il tasto **▼** per passare alle modalità Gameplus. In base alle esigenze del gioco, scegliere l'icona del gioco corrispondente. Queste icone di gioco sono progettate principalmente per ottimizzare l'obiettivo durante i giochi FPS, anche se possono essere utilizzati per altri scenari.



3. Premere il tasto **▲** per passare alle modalità ECO. Queste modalità includono Standard, Text (Testo), Movie (Film), Game (Gioco), FPS e RTS e possono essere utilizzati per ottimizzare le impostazioni in base alla propria attività. La modalità Standard è adatta per la maggior parte delle attività.

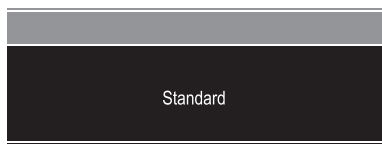

## 12. Specifiche tecniche

<b>Modello</b>	LC-M27-QHD-144-C
<b>Dimensioni schermo</b>	27"
<b>Proporzioni</b>	16:9
<b>Retroilluminazione</b>	R1500
<b>Luminosità</b>	250 (±30) cd/m <sup>2</sup>
<b>Pannello</b>	VA
<b>Risoluzione</b>	DP1.2 2560*1440 a 144Hz HDMI2.0: 2560*1440 a 144Hz HDMI1.4: 2560*1440 a 75Hz
<b>Frequenza di aggiornamento</b>	144 Hz
<b>Tempo di risposta</b>	OD 4 ms
<b>Angolo di visione</b>	≥178° (O)/≥178° (V)
<b>Rapporto di contrasto</b>	3000:1
<b>Supporto VESA</b>	75X75
<b>Colori</b>	16,7m
<b>AMD FreeSync</b>	Sì
<b>Ingresso segnale</b>	DP1.2*1, HDMI1.4*2, HDMI2.0*1
<b>Audio</b>	
<b>Altoparlanti</b>	No
<b>Uscita audio</b>	Sì
<b>Accessori</b>	
<b>Alimentazione</b>	12 V --- 4,0 A
<b>Cavo DisplayPort</b>	Sì
<b>Altre funzioni</b>	
<b>Luce blu bassa</b>	Sì
<b>Antisfarfallio</b>	Sì
<b>Dimensioni fisiche</b>	
<b>Dimensioni (con supporto)</b>	616,2 x 445,7 x 237,4 mm
<b>Dimensioni (senza supporto)</b>	616,2 x 367,2 x 100,7 mm
<b>Peso netto</b>	4,96kg
<b>Peso lordo</b>	6,20kg

LC-POWER™

Silent Power Electronics GmbH  
Formerweg 8  
47877 Willich  
Deutschland  
[www.lc-power.com](http://www.lc-power.com)

物料号码	902-27G6R-20004		
厂内型号	27G6R	厂外型号	LC-M27-QHD-144-C
物料名称	说明书	品 牌	LC-POWER
协力厂商		日 期	2020-08-14
规 格	140*210mm		
要 求	100g铜版纸 单色印刷 骑钉		
版 本	V01	设 计	liumeihong
确 认		核 准	

备注：如不够页数，可以在封面封底的内面插入空白页