



Stampanti C3224, C3326, CS331

Guida per l'utente

Luglio 2019

www.lexmark.com

Tipo di macchina:

1500

Modelli:

218, 638

Sommaro

Informazioni sulla sicurezza.....	5
Convenzioni.....	5
Dichiarazioni del prodotto.....	5
Informazioni sulla stampante.....	8
Individuazione delle informazioni sulla stampante.....	8
Configurazione della stampante.....	9
Utilizzo del pannello di controllo.....	10
Informazioni sullo stato della spia luminosa.....	11
Scelta della carta.....	11
Impostazione, installazione e configurazione.....	16
Scelta della posizione della stampante.....	16
Collegamento dei cavi.....	17
Caricamento della carta e dei supporti speciali.....	18
Installazione e aggiornamento di software, driver e firmware.....	22
Collegamento in rete.....	23
Stampa della Pagina impostazioni menu.....	25
Protezione della stampante.....	26
Cancellazione della memoria della stampante.....	26
Ripristino delle impostazioni predefinite di fabbrica.....	26
Dichiarazione di volatilità.....	26
Stampa.....	27
Stampa da un computer.....	27
Stampa da un dispositivo cellulare.....	27
Configurazione di processi riservati.....	28
Stampa dei processi riservati e in attesa.....	29
Stampa di un elenco di esempi di font.....	30
Inserimento di fogli separatori tra copie.....	30
Annullamento di un processo di stampa.....	31
Regolazione dell'intensità del toner.....	31

Utilizzo dei menu della stampante.....	32
Mappa dei menu.....	32
Periferica.....	32
Stampa.....	38
Carta.....	44
Rete/Porte.....	45
Protezione.....	57
Rapporti.....	60
Risoluzione dei problemi.....	61
Manutenzione della stampante.....	62
Verifica dello stato dei componenti e dei materiali di consumo della stampante.....	62
Configurazione delle notifiche dei materiali di consumo.....	62
Impostazione degli avvisi e-mail.....	62
Visualizzazione dei rapporti.....	63
Ordinazione di materiali di consumo e componenti della stampante.....	63
Sostituzione di materiali di consumo e componenti della stampante.....	66
Pulizia della stampante.....	75
Risparmio energetico e della carta.....	75
Spostamento della stampante in un'altra posizione.....	76
Trasporto della stampante.....	77
Risoluzione di un problema.....	78
La stampante non risponde.....	78
Problemi di connessione di rete.....	79
Problemi con i materiali di consumo.....	80
Rimozione degli inceppamenti.....	81
Problemi di alimentazione della carta.....	89
Problemi di stampa.....	91
Problemi di qualità dei colori.....	119
Come contattare l'assistenza clienti.....	122
Riciclo e smaltimento.....	123
Riciclaggio dei prodotti Lexmark.....	123
Riciclo del materiale di imballaggio Lexmark.....	123
Restituzione delle cartucce Lexmark per il riuso o il riciclo.....	123

Avvertenze..... 124

Indice..... 131

Informazioni sulla sicurezza





Convenzioni

Nota: una *nota* identifica le informazioni utili.







Avvertenza: un'*avvertenza* identifica la possibilità che l'hardware o il software del prodotto vengano danneggiati.







ATTENZIONE: un messaggio di *attenzione* indica una situazione di potenziale pericolo che può causare lesioni.





Tipi diversi di messaggi di attenzione includono:

-  **ATTENZIONE - PERICOLO DI LESIONI:** Indica il rischio di ferirsi.
-  **ATTENZIONE - PERICOLO DI SCOSSE ELETTRICHE:** Indica il rischio di scosse elettriche.
-  **ATTENZIONE - SUPERFICIE CALDA:** Indica il rischio di bruciarsi al contatto.
-  **ATTENZIONE - PERICOLO DI RIBALTAMENTO:** Indica il pericolo di essere schiacciati.
-  **ATTENZIONE - PERICOLO DI SCHIACCIAMENTO:** Indica il rischio di intrappolamento tra parti in movimento.

Dichiarazioni del prodotto

-  **ATTENZIONE - PERICOLO DI LESIONI:** Per evitare il rischio di incendio o scosse elettriche, collegare il cavo di alimentazione direttamente a una presa elettrica dotata di messa a terra e con le specifiche adeguate, situata in prossimità dell'apparecchio e facilmente accessibile.
-  **ATTENZIONE - PERICOLO DI LESIONI:** Per evitare il rischio di incendi o scosse elettriche, utilizzare solo il cavo di alimentazione fornito con il prodotto o componenti sostitutivi autorizzati dal produttore.
-  **ATTENZIONE - PERICOLO DI LESIONI:** Non utilizzare il prodotto con cavi di prolunga, prese multiple, prolunghie multipresa o gruppi di continuità. La capacità della potenza di questi tipi di accessori può essere facilmente sovraccaricata da una stampante laser e può comportare incendi, danni o scarse prestazioni della stampante.
-  **ATTENZIONE - PERICOLO DI LESIONI:** Con questo prodotto può essere utilizzato solo un protettore di sovratensione in linea Lexmark fornito con la stampante correttamente collegato alla stampante e al cavo di alimentazione. L'utilizzo di protettori di sovratensione non Lexmark può comportare il rischio di incendi, danni o scarse prestazioni della stampante.
-  **ATTENZIONE - PERICOLO DI SCOSSE ELETTRICHE:** Per evitare il rischio di scosse elettriche, non posizionare o utilizzare questo prodotto in prossimità di acqua o superfici bagnate.
-  **ATTENZIONE - PERICOLO DI SCOSSE ELETTRICHE:** Per evitare il rischio di scosse elettriche, non installare questo prodotto né effettuare i collegamenti elettrici o dei cavi, ad esempio del cavo di alimentazione, della funzione fax o del telefono, durante un temporale.

-  **ATTENZIONE - PERICOLO DI LESIONI:** Non attorcigliare, legare, schiacciare o posizionare oggetti pesanti sul cavo di alimentazione. Evitare abrasioni o tensioni. Non stringere il cavo di alimentazione tra oggetti quali mobili o pareti. Se si verifica una qualunque di queste cose, si può incorrere in rischi di incendi o elettrocuzione. Ispezionare regolarmente il cavo di alimentazione per individuare segni di problemi. Rimuovere il cavo di alimentazione dalla presa elettrica prima di ispezionarlo.
-  **ATTENZIONE - PERICOLO DI SCOSSE ELETTRICHE:** Per evitare il rischio di scosse elettriche, accertarsi che tutte le connessioni esterne (quali connessioni Ethernet e a sistemi telefonici) siano installate in modo corretto nelle relative porte contrassegnate.
-  **ATTENZIONE - PERICOLO DI SCOSSE ELETTRICHE:** Per evitare il rischio di scosse elettriche, se si accede alla scheda del controller o si installano periferiche di memoria o componenti hardware opzionali dopo aver configurato la stampante, prima di continuare, spegnere la stampante e scollegare il cavo di alimentazione dalla presa elettrica. Spegnerne gli eventuali dispositivi collegati alla stampante e scollegare tutti i cavi della stampante.
-  **ATTENZIONE - PERICOLO DI SCOSSE ELETTRICHE:** Per evitare il rischio di scosse elettriche quando si pulisce la parte esterna della stampante, scollegare il cavo di alimentazione dalla presa a muro e scollegare tutti i cavi della stampante prima di procedere.
-  **ATTENZIONE - PERICOLO DI LESIONI:** Se la stampante pesa più di 20 kg (44 libbre), potrebbe richiedere due o più persone per essere sollevata in modo sicuro.
-  **ATTENZIONE - PERICOLO DI LESIONI:** Per evitare di ferirsi o di danneggiare la stampante, quando si sposta la stampante, seguire le istruzioni riportate di seguito:
- Assicurarsi che tutti gli sportelli e i vassoi siano chiusi.
 - Spegnere la stampante e scollegare il cavo di alimentazione dalla presa elettrica.
 - Scollegare tutti i cavi della stampante.
 - Se la stampante è dotata di vassoi opzionali separati che poggiano sul pavimento o di opzioni di output collegate, scollegarli prima di spostare la stampante.
 - Se la stampante è dotata di una base a rotelle, spostarla con cautela nella nuova posizione. Prestare attenzione quando si passa sopra le soglie e le incrinature del pavimento.
 - Se la stampante non è dotata di una base a rotelle ma è configurata con vassoi opzionali o opzioni di output, rimuovere le opzioni di output e sollevare la stampante per rimuovere i vassoi. Non tentare di sollevare la stampante e le opzioni di output contemporaneamente.
 - Utilizzare sempre le maniglie della stampante per sollevarla.
 - Il carrello utilizzato per trasportare la stampante deve essere in grado di sostenere l'intera base.
 - Il carrello utilizzato per trasportare i componenti hardware opzionali deve avere dimensioni adeguate a sostenerli.
 - Mantenere la stampante in posizione verticale.
 - Evitare movimenti bruschi.
 - Assicurarsi che le dita non siano sotto la stampante mentre viene posizionata.
 - Assicurarsi di lasciare spazio sufficiente intorno alla stampante.
-  **ATTENZIONE - PERICOLO DI RIBALTAMENTO:** Per installare uno o più componenti hardware opzionali sulla stampante o sul prodotto multifunzione, può essere necessario disporre di una base a rotelle, di un mobile o di altri elementi per evitare che il prodotto possa cadere e di conseguenza provocare lesioni. Per ulteriori informazioni sulle configurazioni supportate, visitare il sito Web www.lexmark.com/multifunctionprinters.

-  **ATTENZIONE - PERICOLO DI RIBALTAMENTO:** per ridurre il rischio di instabilità dell'apparecchiatura, caricare ogni vassoio separatamente. Tenere tutti i vassoi chiusi per quando necessario.
-  **ATTENZIONE - SUPERFICIE CALDA:** L'area interna della stampante potrebbe surriscaldarsi. Per evitare infortuni, lasciare raffreddare la superficie prima di toccarla.
-  **ATTENZIONE - PERICOLO DI SCHIACCIAMENTO:** Per evitare il rischio di lesioni, prestare la massima cautela quando si accede alle aree contrassegnate con questa etichetta. Potrebbero infatti verificarsi lesioni da schiacciamento in prossimità di parti in movimento, quali ad esempio ingranaggi, porte, vassoi e coperchi.
-  **ATTENZIONE - PERICOLO DI LESIONI:** Questo prodotto utilizza un laser. L'uso di regolazioni, procedure o controlli diversi da quelli specificati nella *Guida per l'utente* può causare l'esposizione a radiazioni pericolose.
-  **ATTENZIONE - PERICOLO DI LESIONI:** La batteria al litio presente nel prodotto non deve essere sostituita. In caso di sostituzione errata della batteria al litio, potrebbe verificarsi un'esplosione. Non ricaricare, smontare o bruciare batterie al litio. Smaltire le batterie al litio usate seguendo le istruzioni del produttore e le norme locali.

Questo prodotto è stato progettato, testato e approvato per essere utilizzato con componenti di uno specifico produttore, conformemente ai rigidi standard globali per la sicurezza. Le caratteristiche legate alla sicurezza di alcune parti potrebbero non essere ovvie. Il produttore non è da ritenere responsabile in caso di uso di altre parti di ricambio.

Per riparazioni di tipo diverso dagli interventi descritti nella documentazione per l'utente, rivolgersi al rappresentante dell'assistenza.

Questo prodotto utilizza un processo che sottopone a riscaldamento i supporti di stampa; il calore generato può causare l'emissione di sostanze nocive da parte dei supporti. Leggere attentamente la sezione delle istruzioni operative riguardante la scelta dei supporti di stampa in modo da evitare il rischio di emissioni nocive.

Questo prodotto può produrre quantità ridotte di ozono durante il normale funzionamento e può essere dotato di un filtro progettato per limitare le concentrazioni di ozono a livelli ampiamente inferiori rispetto ai limiti massimi di esposizione consigliati. Per evitare un'elevata concentrazione di ozono durante l'uso intensivo, installare il prodotto in un'area ben ventilata e sostituire i filtri dell'ozono e di scarico se richiesto nelle istruzioni di manutenzione del prodotto. Se in queste istruzioni non viene fatto alcun riferimento ai filtri, questo significa che per questo prodotto i filtri non vanno sostituiti.

CONSERVARE QUESTE ISTRUZIONI.

Informazioni sulla stampante

Individuazione delle informazioni sulla stampante

Argomento di ricerca	Disponibile in
Istruzioni di installazione iniziale: <ul style="list-style-type: none"> • Collegamento della stampante • Installazione del software della stampante 	Consultare la documentazione relativa all'installazione fornita con la stampante oppure accedere all'indirizzo http://support.lexmark.com .
Configurazione e istruzioni ulteriori per l'uso della stampante: <ul style="list-style-type: none"> • Selezione e conservazione della carta e dei supporti speciali • Caricamento della carta • Configurazione delle impostazioni della stampante • Visualizzazione e stampa di documenti e foto • Installazione e utilizzo del software della stampante • Configurazione della stampante su una rete • Gestione e manutenzione della stampante • Risoluzione dei problemi 	Centro informazioni: visitare il sito Web http://infoserve.lexmark.com . Video di prodotto: visitare il sito Web http://Infoserve.lexmark.com/idv/ .
Guida per l'uso del software della stampante	Guida in linea per sistemi operativi Microsoft Windows o Macintosh: aprire un'applicazione o un programma software della stampante e fare clic su Guida . Fare clic su  per visualizzare le informazioni sensibili al contesto. Note: <ul style="list-style-type: none"> • La Guida viene installata automaticamente con il software della stampante. • A seconda del sistema operativo in uso, il software della stampante si trova nella cartella di programma della stampante o sul desktop.

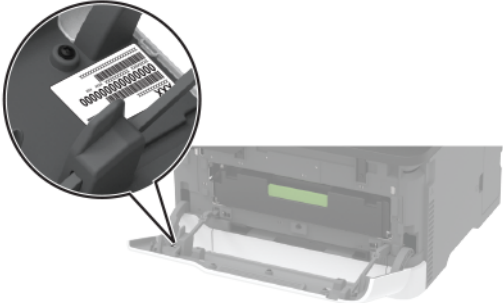
Argomento di ricerca	Disponibile in
<p>Aggiornamenti, supporto tecnico e informazioni supplementari più recenti:</p> <ul style="list-style-type: none"> • Documentazione • Download dei driver • Supporto chat in diretta • Supporto e-mail • Supporto telefonico 	<p>Andare all'indirizzo http://support.lexmark.com.</p> <p>Nota: Selezionare il paese o la regione, quindi il prodotto per visualizzare il sito del supporto appropriato.</p> <p>Per le informazioni di contatto del supporto nel proprio paese o regione, consultare il sito Web o fare riferimento alla garanzia stampata fornita insieme alla stampante.</p> <p>Tenere a portata di mano le seguenti informazioni quando si contatta il Supporto clienti:</p> <ul style="list-style-type: none"> • Luogo e data di acquisto • Tipo di macchina e numero di serie 
<ul style="list-style-type: none"> • Informazioni sulla sicurezza • Informazioni legali • Garanzia • Informazioni ambientali 	<p>Le informazioni sulla garanzia variano in base al paese o alla regione:</p> <ul style="list-style-type: none"> • Negli Stati Uniti: vedere la Dichiarazione di Garanzia limitata fornita con la stampante o disponibile all'indirizzo http://support.lexmark.com. • In altri paesi e regioni: consultare la garanzia stampata fornita insieme alla stampante. <p><i>Guida informativa sul prodotto:</i> consultare la documentazione fornita con la stampante o visitare il sito Web http://support.lexmark.com.</p>

Configurazione della stampante



1	Pannello di controllo
2	Raccogliatore standard

3	Alimentatore manuale
4	Vassoio da 250 fogli

Utilizzo del pannello di controllo

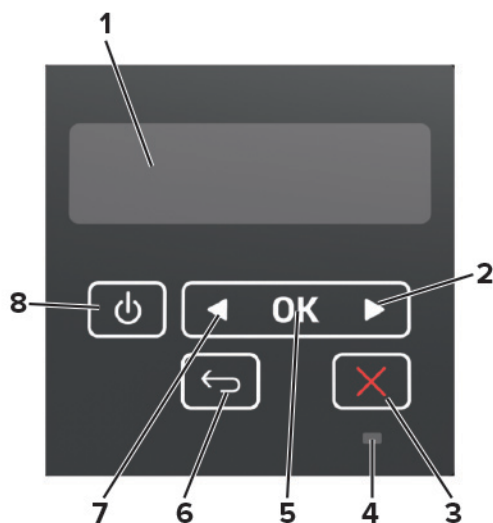

	Elemento del pannello di controllo	Funzione
1	Display	<ul style="list-style-type: none"> • Visualizzare i messaggi della stampante e lo stato dei materiali di consumo. • Installare e utilizzare la stampante.
2	Pulsante freccia destra	<ul style="list-style-type: none"> • Scorrere i menu o spostarsi tra le schermate e le opzioni di menu. • Aumentare il valore predefinito di un'impostazione.
3	Pulsante Stop o Annulla	Interrompere il processo corrente.
4	Spia luminosa	Verificare lo stato della stampante.
5	Pulsante Seleziona	<ul style="list-style-type: none"> • Selezionare un'opzione di menu. • Salvare le modifiche di un'impostazione.
6	Pulsante Indietro	Tornare alla schermata precedente.
7	Pulsante freccia sinistra	<ul style="list-style-type: none"> • Scorrere i menu o spostarsi tra le schermate e le opzioni di menu. • Diminuire il valore predefinito di un'impostazione.
8	Pulsante di accensione	Accendere o spegnere la stampante. Nota: Per spegnere la stampante, tenere premuto il pulsante di accensione per cinque secondi.

Informazioni sullo stato della spia luminosa

Spia luminosa	Stato della stampante
Spenta	La stampante è spenta o in modalità ibernazione.
Blu	La stampante è pronta o in fase di elaborazione dei dati.
Rosso lampeggiante	La stampante richiede l'intervento dell'utente.
Ambra fisso	La stampante è in modalità di sospensione.

Scelta della carta

Istruzioni relative alla carta

Usare carta appropriata per prevenire gli inceppamenti e assicurare una stampa senza problemi.

- Utilizzare sempre carta nuova, senza difetti.
- Prima di caricare la carta, identificare il lato di stampa consigliato. In genere, questa informazione è riportata sulla confezione della carta.
- Non utilizzare carta tagliata o rifilata a mano.
- Non utilizzare contemporaneamente supporti di formato, tipo o peso diverso nello stesso vassoio; ciò potrebbe causare inceppamenti.
- Non utilizzare carta patinata, a meno che non sia appositamente concepita per la stampa elettrofotografica.

Caratteristiche della carta

Le caratteristiche della carta descritte di seguito determinano la qualità e la riuscita della stampa; È opportuno considerare questi fattori prima di eseguire la stampa:

Peso

Nei vassoi della stampante è possibile inserire carta con peso compreso tra 60 e 176 g/m² (16-47 libbre) a grana lunga. La carta con peso inferiore a 60 g/m² (16 libbre) non presenta lo spessore necessario per una corretta alimentazione e può causare inceppamenti.

Arricciamento

L'arricciamento è la tendenza della carta a curvarsi ai bordi. Un arricciamento eccessivo può causare problemi di alimentazione. La carta può arricciarsi dopo il passaggio nella stampante, dove è esposta ad alte temperature. La conservazione della carta fuori dalla confezione in condizioni di calore, freddo, umidità o assenza di umidità, può favorirne l'arricciamento prima della stampa e causare problemi di alimentazione.

Levigatezza

La levigatezza della carta influisce direttamente sulla qualità di stampa. Se la carta è troppo ruvida, il toner non si fonde correttamente con la carta. Se la carta è troppo levigata, è possibile che si verifichino problemi di alimentazione o di qualità di stampa. Si consiglia l'utilizzo di carta con 50 punti Sheffield.

Contenuto di umidità

La quantità di umidità presente nella carta influisce sia sulla qualità di stampa che sulla corretta alimentazione. Lasciare la carta nella confezione originale fino al momento dell'utilizzo. L'esposizione della carta a variazioni di umidità può comprometterne le prestazioni.

Conservare la carta nella confezione originale nello stesso ambiente della stampante per 24 - 48 ore prima di eseguire delle stampe. Prolungare il periodo di tempo di alcuni giorni se l'ambiente di conservazione o di trasporto è molto diverso da quello della stampante. La carta spesso può richiedere un periodo di condizionamento più lungo.

Direzione della grana

La grana è l'allineamento delle fibre di carta in un foglio. La grana può essere *lunga*, se segue la lunghezza del foglio, oppure *corta*, se segue la larghezza.

Per la carta di peso compreso tra 60 e 176 g/m² (16–47 libbre), è consigliato il tipo a grana lunga.

Contenuto di fibre

Generalmente, la carta xerografica di alta qualità è interamente composta di pasta di legno sottoposta a trattamenti chimici. Ciò le conferisce un elevato livello di stabilità, che comporta un minor numero di problemi di alimentazione e offre una migliore qualità di stampa. La carta che contiene fibre come il cotone possiede caratteristiche che possono causare problemi di gestione della carta stessa.

Carta non adatta

Si consiglia di non utilizzare i seguenti tipi di carta con la stampante:

- Carte sottoposte a trattamenti chimici utilizzate per eseguire copie senza carta carbone (dette anche carte autocopianti), carta CCP (carbonless copy paper) o NCR (no carbon required)
- Carta prestampata con sostanze chimiche che potrebbero contaminare la stampante
- Carta prestampata che può alterarsi a causa della temperatura nell'unità di fusione della stampante
- Carta prestampata che richiede una registrazione (l'esatta indicazione dell'area di stampa sulla pagina) superiore a ± 2,3 mm (± 0,09 pollici), ad esempio i moduli OCR (optical character recognition)

In alcuni casi, per stampare correttamente su questi moduli, è possibile regolare la registrazione mediante l'applicazione software.

- Carta patinata (di qualità cancellabile), carta sintetica, carta termica
- Carta con bordi irregolari, ruvida, arricciata o con superficie lavorata
- Carta riciclata non conforme allo standard europeo EN12281:2002
- Carta di grammatura inferiore a 60 g/m² (16 libbre)
- Moduli o documenti composti da più parti

Scelta dei moduli prestampati e della carta intestata

- Utilizzare carta a grana lunga.
- Utilizzare solo moduli e carta intestata ottenuti con un processo di fotolitografia o di stampa a rilievo.
- Evitare tipi di carta con superfici ruvide o lavorate.

- Utilizzare inchiostri che non risentano dell'eventuale presenza di resina nel toner. Tra gli inchiostri che soddisfano tali requisiti sono solitamente compresi gli inchiostri stabilizzati per ossidazione od oleosi ma non quelli al lattice.
- Eseguire una stampa di prova sui moduli prestampati e la carta intestata che si desidera utilizzare prima di acquistarne grandi quantità. Questa azione stabilisce se l'inchiostro sul modulo prestampato o sulla carta intestata influisce sulla qualità di stampa.
- In caso di dubbio, contattare il fornitore della carta.
- Quando si esegue la stampa su carta intestata, caricare la carta con l'orientamento corretto per la stampante in uso. Per ulteriori informazioni, consultare la *Guida alla carta e ai supporti speciali*.

Conservazione della carta

Le seguenti istruzioni per la conservazione della carta consentono di evitare eventuali inceppamenti e di mantenere la qualità di stampa a un livello elevato:

- Conservare la carta nella confezione originale nello stesso ambiente della stampante per 24 - 48 ore prima di eseguire delle stampe.
- Prolungare il periodo di tempo di alcuni giorni se l'ambiente di conservazione o di trasporto è molto diverso da quello della stampante. La carta spesso può richiedere un periodo di condizionamento più lungo.
- Per ottenere risultati ottimali, conservare la carta in un ambiente con temperatura di 21 °C (70 °F) e con umidità relativa del 40%.
- La maggior parte dei produttori di etichette consiglia di stampare in un ambiente con temperatura compresa tra 18 e 24 °C (tra 65 e 75 °F) e con umidità relativa compresa tra il 40 e il 60%.
- Conservare la carta nelle apposite confezioni, su uno scaffale o un ripiano anziché sul pavimento.
- Conservare le singole confezioni su una superficie piana.
- Non poggiare nulla sopra le confezioni della carta.
- Rimuovere la carta dalla scatola o dalla confezione solo quando è il momento di caricarla nella stampante. La scatola e la confezione consentono di mantenere la carta pulita, asciutta e piatta.

Formati di carta supportati

Formato della carta	Vassoio da 250 fogli	Alimentatore manuale	Stampa su due lati
A4 210 x 297 mm (8,27 x 11,7 poll.)	✓	✓	✓
A5 148 x 210 mm (5,83 x 8,27 poll.)	✓	✓	x
A6 105 x 148 mm (4,13 x 5,83 poll.)	✓	✓	x
JIS B5 182 x 257 mm (7,17 x 10,1 poll.)	✓	✓	x

¹ Quando è selezionata questa opzione, il supporto è formattato con il formato 215,90 x 355,60 mm (8,5 x 14 poll.) , salvo quanto diversamente specificato nel processo di stampa.

² Caricare la carta stretta inserendo per primo il lato corto.

³ Stampare un massimo di 5 buste alla volta.

Formato della carta	Vassoio da 250 fogli	Alimentatore manuale	Stampa su due lati
Oficio (Messico) 215,9 x 340,4 mm (8,5 x 13,4 poll.)	✓	✓	✓
Hagaki 100 x 148 mm (3,94 x 5,83 poll.)	✓	✓	X
Statement 139,7 x 215,9 mm (5,5 x 8,5 poll.)	✓	✓	X
Executive 184,2 x 266,7 mm (7,25 x 10,5 poll.)	✓	✓	X
Letter 215,9 x 279,4 mm (8,5 x 11 poll.)	✓	✓	✓
Legal 215,9 x 355,6 mm (8,5 x 14 poll.)	✓	✓	✓
Folio 215,9 x 330,2 mm (8,5 x 13 poll.)	✓	✓	✓
Universal^{1,2} Da 98 x 148 mm (3,86 x 5,83 poll.) a 215,9 x 355,6 mm (8,5 x 14 poll.)	✓	✓	✓
Busta 7 3/4 98,4 x 190,5 mm (3,875 x 7,5 poll.)	✓ ₃	✓	X
Busta 9 98,4 x 225,4 mm (3,875 x 8,9 poll.)	✓ ₃	✓	X
Busta 10 104,8 x 241,3 mm (4,12 x 9,5 poll.)	✓ ₃	✓	X
Busta DL 110 x 220 mm (4,33 x 8,66 poll.)	✓ ₃	✓	X
Busta C5 162 x 229 mm (6,38 x 9,01 poll.)	✓ ₃	✓	X
Busta B5 176 x 250 mm (6,93 x 9,84 poll.)	✓ ₃	✓	X
Altra busta¹ Da 98,4 x 162 mm (3,87 x 6,38 poll.) a 176 x 250 mm (6,93 x 9,84 poll.)	✓ ₃	✓	X

¹ Quando è selezionata questa opzione, il supporto è formattato con il formato 215,90 x 355,60 mm (8,5 x 14 poll.) , salvo quanto diversamente specificato nel processo di stampa.

² Caricare la carta stretta inserendo per primo il lato corto.

³ Stampare un massimo di 5 buste alla volta.

Tipi di carta supportati

Note:

- Le etichette, le buste e i cartoncini vengono sempre stampati a velocità ridotta.
- Le etichette sono supportate per uso occasionale e devono essere testate per l'accettabilità.

Tipo di carta	Vassoio da 250 fogli	Alimentatore manuale	Stampa su due lati
Carta normale	✓	✓	✓
Biglietto d'auguri	✓	✓	X
Etichette	✓	✓	X
Buste	✓	✓	X

Pesi della carta supportati

Tipo e peso della carta	Vassoio standard da 250 fogli	Alimentatore manuale	Stampa su due lati
Carta leggera Da 60 a 74,9 g/m ² a grana lunga (da 16 a 19,9 libbre)	✓	✓	✓
Carta normale Da 75 a 90,3 g/m ² a grana lunga (da 20 a 24 libbre)	✓	✓	✓
Carta pesante Da 90,3 a 100 g/m ² a grana lunga (da 24,1 a 26 libbre)	✓	✓	✓
Biglietto d'auguri Da 100 a 162 g/m ² a grana lunga (da 26,1 a 43 libbre)	✓	✓	X
Biglietto d'auguri Da 100 a 200 g/m ² a grana lunga (da 28,1 a 54 libbre)	X	✓	X
Etichette di carta 131 g/m ² (35 libbre)	✓	✓	X
Buste Da 60 a 90 g/m ² (da 16 a 24 libbre)	✓	✓	X

Impostazione, installazione e configurazione

Scelta della posizione della stampante

- Lasciare spazio sufficiente per aprire vassoi, coperchi e sportelli e per installare opzioni hardware.
- Installare la stampante vicino a una presa elettrica.

⚠ ATTENZIONE - PERICOLO DI LESIONI: Per evitare il rischio di incendio o scosse elettriche, collegare il cavo di alimentazione a una presa elettrica dotata di messa a terra e con le specifiche adeguate, situata in prossimità dell'apparecchio e facilmente accessibile.

⚡ ATTENZIONE - PERICOLO DI SCOSSE ELETTRICHE: Per evitare il rischio di scosse elettriche, non posizionare o utilizzare questo prodotto in prossimità di acqua o superfici bagnate.

- Accertarsi che il flusso d'aria nella stanza sia conforme all'ultima revisione delle norme standard ASHRAE 62 o CEN TC 156.
- Scegliere una superficie piana, solida e stabile.
- Posizionare la stampante:
 - Al riparo da polvere e sporcizia
 - Al riparo da punti di cucitrice sfusi e graffette
 - Lontano dal flusso diretto di eventuali condizionatori d'aria, riscaldatori o ventilatori
 - Al riparo dalla luce solare diretta e da livelli estremi di umidità
- Osservare l'intervallo di temperatura.

Temperatura di funzionamento	Da 10 a 32,2 °C (da 50 a 90 °F)
------------------------------	---------------------------------

- Consentire la seguente quantità di spazio consigliata intorno alla stampante per una corretta ventilazione:

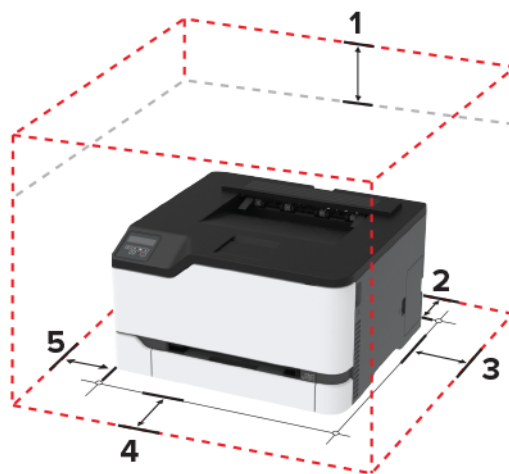

1	In alto	101 mm (4 poll.)
2	Lato posteriore	102 mm (4 poll.)
3	Lato destro	76 mm (3 poll.)
4	Anteriore	508 mm (20 poll.)
		Nota: lo spazio minimo necessario nella parte anteriore della stampante è pari a 76 mm (3 poll.).

5	Lato sinistro	76 mm (3 poll.)
---	---------------	-----------------

Collegamento dei cavi

- ⚠ ATTENZIONE - PERICOLO DI SCOSSE ELETTRICHE:** Per evitare il rischio di scosse elettriche, non installare questo prodotto né effettuare i collegamenti elettrici o dei cavi, ad esempio del cavo di alimentazione, della funzione fax o del telefono, durante un temporale.
- ⚠ ATTENZIONE - PERICOLO DI LESIONI:** Per evitare il rischio di incendio o scosse elettriche, collegare il cavo di alimentazione a una presa elettrica dotata di messa a terra e con le specifiche adeguate, situata in prossimità dell'apparecchio e facilmente accessibile.
- ⚠ ATTENZIONE - PERICOLO DI LESIONI:** Per evitare il rischio di incendi o scosse elettriche, utilizzare solo il cavo di alimentazione fornito con il prodotto o componenti sostitutivi autorizzati dal produttore.

Attenzione - Possibili danni: per evitare la perdita di dati o il malfunzionamento della stampante, non toccare il cavo USB, eventuali adattatori di rete wireless o la stampante nelle aree mostrate mentre è in corso la stampa.

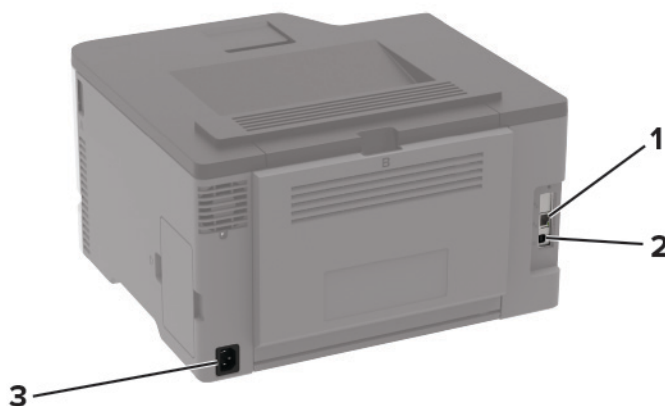

	Porta stampante	Funzione
1	Porta Ethernet	Collegare la stampante a una rete.
2	Porta USB della stampante	Collegare la stampante a un computer.
3	Socket del cavo di alimentazione	Collegare la stampante a una presa elettrica.

Caricamento della carta e dei supporti speciali

Impostazione del tipo e del formato carta

1 Dal pannello di controllo, scorrere fino a:

Impostazioni > **OK** > **Carta** > **OK** > **Configurazione vassoi** > **OK** > **Formato/tipo carta** > **OK** > selezionare una origine della carta

2 Impostare il formato e il tipo di carta.

Configurazione delle impostazioni di dimensione carta Universal

1 Dal pannello di controllo, scorrere fino a:

Impostazioni > **OK** > **Carta** > **OK** > **Configurazione dei supporti** > **OK** > **Impostazione universale** > **OK**

2 Configurare le impostazioni.

Caricamento del vassoio

1 Rimuovere il vassoio.

Nota: Per evitare inceppamenti, non rimuovere il vassoio quando la stampante è occupata.



2 Flettere, aprire a ventaglio e allineare i bordi della carta prima di caricarla.

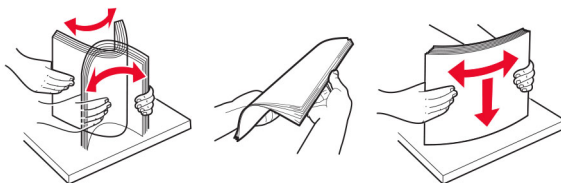

3 Caricare la risma di carta con il lato di stampa rivolto verso l'alto.



Note:

- Per la stampa su una facciata, caricare la carta intestata rivolta verso l'alto, con l'intestazione verso la parte posteriore del vassoio.
- Per la stampa su due lati, caricare la carta intestata rivolta verso il basso, con l'intestazione verso la parte anteriore del vassoio.
- Non far scivolare la carta nel vassoio.
- Per evitare inceppamenti della carta, accertarsi che l'altezza della risma non superi l'indicatore di livello massimo della carta.

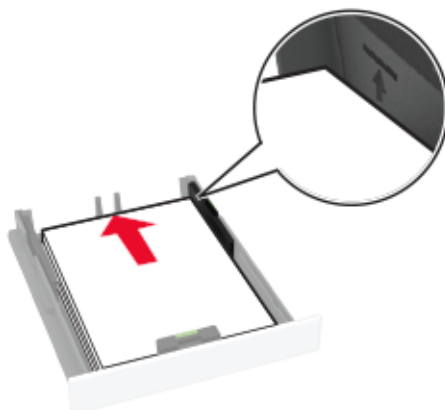

- 4 Regolare le guide in modo che corrispondano al formato della carta caricato.

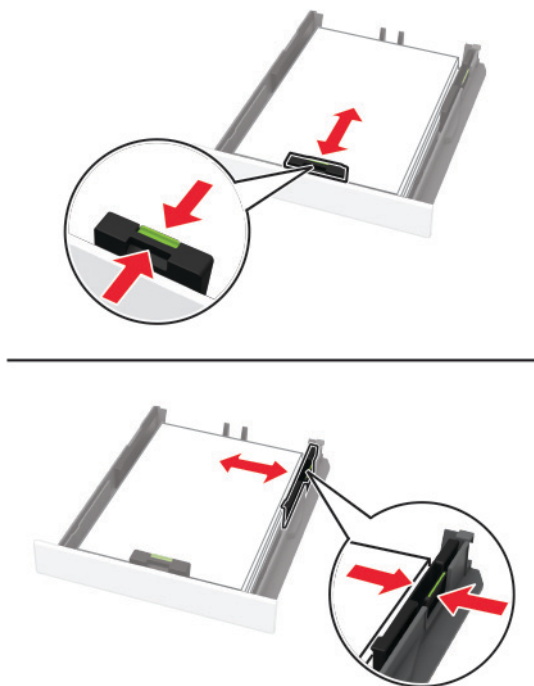

- 5 Inserire il vassoio.

Se necessario, impostare il tipo e il formato della carta nel pannello di controllo in modo che corrispondano alla carta caricata.

Caricamento dell'alimentatore manuale

- 1 Regolare la guida in base al formato della carta che si sta caricando.

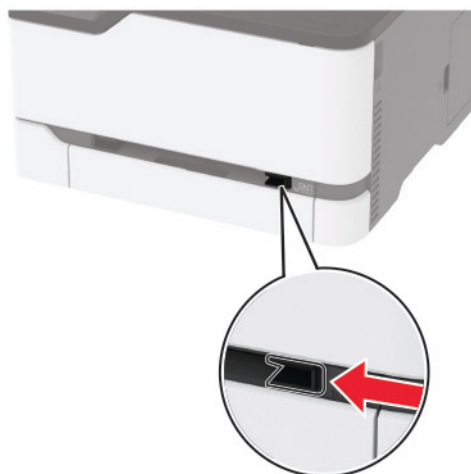

2 Caricare un foglio di carta con il lato di stampa rivolto verso l'alto.

- Caricare la carta intestata con il lato di stampa rivolto verso l'alto, inserendo per primo nella stampante il bordo superiore per la stampa su un lato.

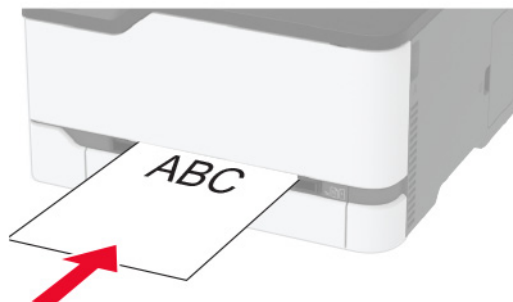

- Caricare la carta intestata con il lato di stampa rivolto verso il basso, inserendo per ultimo il bordo superiore nella stampante per la stampa su due lati.

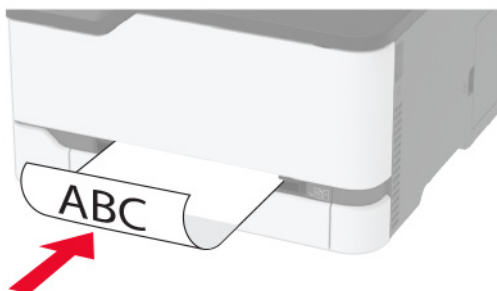

- Caricare la busta con l'aletta rivolta verso il basso e contro il lato destro della guida della carta.

**3** Inserire la carta finché il bordo di ingresso non viene intercettato e prelevato dalla stampante.

Attenzione - Possibili danni: Per evitare inceppamenti della carta, non forzarla nell'alimentatore manuale.

Installazione e aggiornamento di software, driver e firmware

Installazione del software della stampante

- 1 Ottenere una copia del pacchetto del programma di installazione del software.
 - Dal CD software fornito con la stampante.
 - Andare all'indirizzo <http://support.lexmark.com>, quindi selezionare la stampante e il sistema operativo in uso.
- 2 Eseguire il programma di installazione, quindi seguire le istruzioni visualizzate sullo schermo del computer.
- 3 Per gli utenti Macintosh, aggiungere la stampante.

Nota: Visualizzare l'indirizzo IP della stampante nella schermata iniziale.

Aggiornamento del firmware

Alcune applicazioni richiedono un livello minimo di firmware della periferica per funzionare correttamente.

Per ulteriori informazioni sull'aggiornamento del firmware della periferica, contattare il rappresentante Lexmark.

- 1 In Embedded Web Server, fare clic su **Impostazioni** > **Periferica** > **Aggiorna firmware**.
- 2 Individuare il file Flash richiesto.
- 3 Applicare le modifiche.

Esportazione o importazione di un file di configurazione

È possibile esportare le impostazioni di configurazione della stampante in un file di testo e importare tale file per applicare le impostazioni ad altre stampanti.

- 1 Aprire un browser Web e immettere l'indirizzo IP della stampante nel relativo campo.

Note:

- Visualizzare l'indirizzo IP della stampante nella schermata iniziale della stampante. L'indirizzo IP è composto da quattro serie di numeri separati da punti, ad esempio 123.123.123.123.
- Se si utilizza un server proxy, disattivarlo temporaneamente per caricare correttamente la pagina Web.

- 2 In Embedded Web Server, fare clic su **Esporta config.** o **Importa configurazione**.
- 3 Seguire le istruzioni visualizzate sullo schermo.
- 4 Se la stampante supporta le applicazioni, effettuare le seguenti operazioni:
 - a Fare clic su **App** > selezionare l'applicazione > **Configura**.
 - b Fare clic su **Esporta** o **Importa**.

Collegamento in rete

Connessione della stampante a una rete Wi-Fi

Utilizzo del pannello di controllo

1 Dal pannello di controllo, scorrere fino a:

Impostazioni > **OK** > **Rete/Porte** > **OK** > **Wireless** > **OK** > **Configura su pannello stampante** > **OK**

2 Seguire le istruzioni visualizzate sul display.

Nota: per i modelli di stampante predisposti per la rete Wi-Fi, viene visualizzata una richiesta di configurazione della rete Wi-Fi durante l'installazione iniziale.

Utilizzo di Lexmark Mobile Assistant

1 A seconda del dispositivo mobile, scaricare l'applicazione Lexmark Mobile Assistant da Google Play™ Store o dall'App Store online.

2 Dal pannello di controllo, scorrere fino a:

Impostazioni > **OK** > **Rete/Porte** > **OK** > **Wireless** > **OK** > **Configura tramite app per dispositivi mobili** > **OK**

3 Dal dispositivo mobile, avviare l'applicazione e accettare i Termini di utilizzo.

4 Concedere le autorizzazioni.

5 Toccare **Avvia impostazione Wi-Fi** e selezionare la stampante.

6 Selezionare una rete Wi-Fi e inserire le credenziali.

7 Toccare **Termina impostazione Wi-Fi**.

Connessione della stampante a una rete wireless tramite Wi-Fi Protected Setup (WPS)

Prima di iniziare, accertarsi delle seguenti condizioni:

- Il punto di accesso (router wireless) è certificato o compatibile con WPS. Per ulteriori informazioni, consultare la documentazione fornita con il punto di accesso.
- Nella stampante è installato un adattatore di rete wireless. Per ulteriori informazioni, vedere le istruzioni fornite con l'adattatore.

Utilizzo del metodo a pulsante

1 Dal pannello di controllo, scorrere fino a:

Impostazioni > **OK** > **Rete/Porte** > **OK** > **Wireless** > **OK** > **Wi-Fi Protected Setup** > **OK** > **Avvia metodo a pulsante** > **OK**

2 Seguire le istruzioni visualizzate sul display.

Uso del metodo PIN (Personal Identification Number)

1 Dal pannello di controllo, scorrere fino a:

Impostazioni > **OK** > **Rete/Porte** > **OK** > **Wireless** > **OK** > **Wi-Fi Protected Setup** > **OK** > **Avvia metodo PIN** > **OK**

2 Copiare il PIN WPS a otto cifre.

3 Aprire un browser Web e immettere l'indirizzo IP del punto di accesso nel campo dell'indirizzo.

Note:

- Visualizzare l'indirizzo IP della stampante nella schermata iniziale della stampante. L'indirizzo IP è composto da quattro serie di numeri separati da punti, ad esempio 123.123.123.123.
- Se si utilizza un server proxy, disattivarlo temporaneamente per caricare correttamente la pagina Web.

4 Accedere alle impostazioni WPS. Per ulteriori informazioni, consultare la documentazione fornita con il punto di accesso.

5 Immettere il PIN a otto cifre, quindi salvare le modifiche.

Connessione di un dispositivo cellulare alla rete wireless della stampante

1 Attivare Wi-Fi Direct® nella stampante. Dalla schermata iniziale, selezionare:

Impostazioni > **OK** > **Rete/Porte** > **OK** > **Wireless** > **OK** > **Abilita Wi-Fi Direct** > **OK**

Note:

- SSID e password di Wi-Fi Direct vengono generati automaticamente. Per visualizzare SSID e password di Wi-Fi Direct, accedere al menu Wi-Fi Direct.
- Se necessario, è possibile modificare SSID e password.

2 Connettere il dispositivo cellulare alla rete wireless della stampante.

Disattivazione della rete Wi-Fi

1 Sul pannello di controllo della stampante, visualizzare:

Impostazioni > **OK** > **Rete/Porte** > **OK** > **Panoramica di rete** > **OK** > **Adattatore attivo** > **OK** > **Rete standard** > **OK**

2 Seguire le istruzioni visualizzate sul display.

Verifica della connettività della stampante

1 Dal pannello di controllo, scorrere fino a:

Impostazioni > **OK** > **Rapporti** > **OK** > **Rete** > **OK** > **Pagina delle impostazioni di rete** > **OK**

2 Nella prima sezione della pagina verificare che lo stato indichi che la stampante è connessa.

Se la stampante non risulta connessa, è possibile che il connettore LAN non sia attivo o che il cavo di rete sia scollegato o non funzioni correttamente. Contattare l'amministratore per assistenza.

Stampa della Pagina impostazioni menu

1 Dal pannello di controllo, scorrere fino a:

Impostazioni > **OK** > **Rapporti** > **OK**

2 Selezionare **Pagina impostazioni menu**, quindi premere **OK**.

Protezione della stampante

Cancellazione della memoria della stampante

Per cancellare la memoria volatile o i dati memorizzati nel buffer, spegnere la stampante.

Per cancellare la memoria non volatile o le singole impostazioni, le impostazioni della periferica e di rete, le impostazioni di protezione e le embedded solutions, effettuare le seguenti operazioni:

1 Dal pannello di controllo, scorrere fino a:

Impostazioni > **OK** > **Periferica** > **OK** > **Manutenzione** > **OK** > **Cancella fuori servizio** > **OK** > **Cancella tutte le informazioni sulla memoria non volatile** > **OK** > **Sì** > **OK**

2 Selezionare **Avvia configurazione iniziale** o **Lascia stampante non in linea**, quindi premere **OK**.

Ripristino delle impostazioni predefinite di fabbrica

1 Dal pannello di controllo, scorrere fino a:

Impostazioni > **OK** > **Periferica** > **OK** > **Ripristina valori predefiniti** > **OK** > **Ripristina tutte le impostazioni** > **OK**

2 Selezionare **Sì**, quindi premere **OK**.

Dichiarazione di volatilità

La stampante contiene diversi tipi di memoria che possono memorizzare le impostazioni della periferica e di rete e i dati utente.

Tipo di memoria	Descrizione
Memoria volatile	La stampante usa RAM (<i>Random Access Memory</i>) standard come buffer temporaneo dei dati utente durante semplici processi di stampa.
Memoria non volatile	La stampante può usare due tipi di memoria non volatile: EEPROM e NAND (memoria flash). Entrambi sono utilizzati per memorizzare le informazioni relative al sistema operativo, alle impostazioni della periferica e alla rete.

Cancellare il contenuto di qualsiasi memoria della stampante installata nelle seguenti circostanze:

- La stampante deve essere dismessa.
- La stampante deve essere spostata in un altro reparto o in un'altra ubicazione.
- La stampante deve essere riparata da un operatore esterno all'organizzazione.
- La stampante deve essere riparata al di fuori del perimetro aziendale.
- La stampante deve essere venduta a un'altra organizzazione.

Stampa

Stampa da un computer

Nota: Per etichette, cartoncini e buste, impostare il tipo e il formato della carta nella stampante prima di stampare il documento.

- 1 Dal documento che si sta tentando di stampare, aprire la finestra di dialogo Stampa.
- 2 Se necessario, regolare le impostazioni.
- 3 Stampare il documento.

Stampa da un dispositivo cellulare

Stampa da un dispositivo mobile con Lexmark Mobile Print

Lexmark™ Mobile Print consente di inviare documenti e immagini direttamente a una stampante Lexmark supportata.

- 1 Aprire il documento, quindi inviare il documento o condividerlo su Lexmark Mobile Print.

Nota: Alcune applicazioni di terze parti potrebbero non supportare le funzioni di invio o condivisione. Per ulteriori informazioni, vedere la documentazione fornita con l'applicazione.



- 2 Selezionare una stampante.
- 3 Stampare il documento.

Stampa da un dispositivo mobile con Google Cloud Print

Google Cloud Print™ è un servizio di stampa che consente di stampare su qualsiasi stampante abilitata per Google Cloud Print.

Prima di iniziare, accertarsi delle seguenti condizioni:



- La stampante è registrata sul server Google Cloud Print.
- Il plug-in Cloud Print è stato scaricato da Google Play Store e abilitato sul dispositivo mobile.

- 1 Dal dispositivo mobile Android™, aprire un documento oppure selezionarne uno da File Manager.
- 2 Toccare  > **Stampa**.
- 3 Selezionare una stampante, quindi toccare .

Stampa da un dispositivo mobile con Mopria Print Service

Mopria® Print Service è una soluzione di mobile printing per dispositivi mobili con Android 4.4 o versioni successive. Consente di stampare direttamente su qualsiasi stampante certificata Mopria.

Nota: Scaricare l'applicazione Mopria Print Service da Google Play e attivare l'opzione sul dispositivo cellulare.

- 1 Dal dispositivo cellulare Android, aprire un documento oppure selezionarne uno da Gestione file.
- 2 Toccare  > **Stampa**.
- 3 Selezionare una stampante, quindi, se necessario, modificare le impostazioni.
- 4 Toccare .

Stampa da un dispositivo mobile con AirPrint

AirPrint è una soluzione di stampa mobile che consente di stampare direttamente dai dispositivi su una stampante certificata AirPrint.



Note:

- Questa applicazione è supportata solo in alcuni dispositivi Apple.
 - Questa applicazione è supportata solo su alcuni modelli di stampante.
- 1 Dalla schermata iniziale del dispositivo mobile, avviare un'applicazione compatibile.
 - 2 Selezionare un elemento da stampare e toccare l'icona di condivisione.
 - 3 Toccare **Stampa**, quindi selezionare una stampante.
 - 4 Stampare il documento.

Stampa da un dispositivo cellulare con Wi-Fi Direct®

Wi-Fi Direct è un servizio di stampa che consente di stampare su qualsiasi stampante abilitata per Wi-Fi Direct.

Nota: Accertarsi che il dispositivo cellulare sia connesso alla rete wireless della stampante. Per ulteriori informazioni, vedere ["Connessione di un dispositivo cellulare alla rete wireless della stampante" a pagina 24](#).

- 1 Dal dispositivo cellulare, aprire un documento oppure selezionarne uno da Gestione file.
- 2 A seconda del dispositivo mobile in uso, effettuare una delle seguenti operazioni:
 - Toccare  > **Stampa**.
 - Toccare  > **Stampa**.
 - Toccare  > **Stampa**.
- 3 Selezionare una stampante, quindi, se necessario, modificare le impostazioni.
- 4 Stampare il documento.

Configurazione di processi riservati

- 1 Aprire un browser Web e immettere l'indirizzo IP della stampante nel relativo campo.

Note:

- Visualizzare l'indirizzo IP della stampante nella schermata iniziale. L'indirizzo IP è composto da quattro serie di numeri separati da punti, ad esempio 123.123.123.123.
- Se si utilizza un server proxy, disattivarlo temporaneamente per caricare correttamente la pagina Web.

2 Fare clic su **Impostazioni > Protezione > Impostazione stampa riservata**.

3 Configurare le impostazioni.

Utilizzare	Per
PIN max non valido	Impostare il numero di tentativi consentiti per l'immissione del codice PIN. Nota: una volta raggiunto il limite specificato, i processi di stampa associati al nome utente vengono eliminati.
Scadenza processo riservato	Impostare la scadenza per i processi di stampa riservati. Nota: i processi riservati in attesa vengono conservati nella memoria della stampante finché non vengono rilasciati o eliminati manualmente.
Scadenza processi ripetuti	Impostare la scadenza per un processo di stampa ripetuto. Nota: i processi ripetuti in attesa vengono conservati nella memoria della stampante per una successiva ristampa.
Scadenza processo di verifica	Impostare la scadenza in base alla quale la stampante deve stampare una copia prima di stampare le copie restanti. Nota: i processi di verifica stampano una copia per controllare se è soddisfacente prima di stampare le copie restanti.
Scadenza processi posponi	Impostare la scadenza per la memorizzazione dei processi di stampa da parte della stampante. Nota: i processi in attesa da posporre vengono eliminati automaticamente dopo la stampa.
Richiedi che tutti i processi siano messi in attesa	Impostare la stampante in modo da sospendere tutti i processi di stampa.
Conserva documenti duplicati	Impostare la stampante per stampare tutti i documenti con lo stesso nome file.

Stampa dei processi riservati e in attesa

Per gli utenti Windows

- 1** Con un documento aperto, fare clic su **File > Stampa**.
- 2** Fare clic su **Proprietà, Preferenze, Opzioni o Imposta**.
- 3** Fare clic su **Stampa e mantieni**.
- 4** Selezionare **Usa Stampa e mantieni**, quindi assegnare un nome utente.
- 5** Selezionare il tipo di processo di stampa (Riservato, Ripeti stampa, Posponi stampa o Verifica stampa).
Se il processo di stampa è riservato, immettere un PIN a quattro cifre.
- 6** Fare clic su **OK** o su **Stampa**.

7 Dalla schermata iniziale della stampante, sbloccare il processo di stampa.

- In caso di processi di stampa riservati, selezionare:
Processi in attesa > selezionare il nome utente > **Riservato** > immettere il PIN > selezionare il processo di stampa > configurare le impostazioni > **Stampa**
- In caso di altri processi di stampa, selezionare:
Processi in attesa > selezionare il nome utente > selezionare il processo di stampa > configurare le impostazioni > **Stampa**

Per gli utenti Macintosh

1 Con un documento aperto, selezionare **File** > **Stampa**.

Se necessario, fare clic sul triangolo di apertura per visualizzare altre opzioni.

2 Dalle opzioni di stampa o dal menu Copie e Pagine, selezionare **Indirizzamento processo**.

3 Selezionare il tipo di processo di stampa (Riservato, Ripeti stampa, Posponi stampa o Verifica stampa).

Se il processo di stampa è riservato, assegnare un nome utente e un PIN a quattro cifre.

4 Fare clic su **OK** o su **Stampa**.

5 Dalla schermata iniziale della stampante, sbloccare il processo di stampa.

- In caso di processi di stampa riservati, selezionare:
Processi in attesa > selezionare il nome utente > **Riservato** > immettere il PIN > selezionare il processo di stampa > configurare le impostazioni > **Stampa**
- In caso di altri processi di stampa, selezionare:
Processi in attesa > selezionare il nome utente > selezionare il processo di stampa > configurare le impostazioni > **Stampa**

Stampa di un elenco di esempi di font

1 Dal pannello di controllo, scorrere fino a:

Impostazioni > **OK** > **Report** > **OK** > **Stampa** > **OK** > **Stampa font** > **OK**

2 Selezionare un esempio di font, quindi premere **OK**.

Inserimento di fogli separatori tra copie

1 Dal pannello di controllo, scorrere fino a:

Impostazioni > **OK** > **Stampa** > **OK** > **Layout** > **OK** > **Fogli separatori** > **OK** > **Tra copie** > **OK**

2 Stampare il documento.

Annullamento di un processo di stampa

- 1 Dal computer, in base al sistema operativo, eseguire una delle operazioni seguenti:
 - Aprire la cartella Stampanti, quindi selezionare quella in uso.
 - Da Preferenze di sistema nel menu Apple, passare sulla stampante in uso.
- 2 Selezionare il processo che si desidera annullare.

Regolazione dell'intensità del toner

- 1 Dal pannello di controllo, scorrere fino a:

Impostazioni > **OK** > **Stampa** > **OK** > **Qualità** > **OK** > **Intensità toner** > **OK**

- 2 Modificare l'impostazione, quindi premere **OK**.

Utilizzo dei menu della stampante

Mappa dei menu

Periferica	<ul style="list-style-type: none"> • Preferenze • Pannello operatore remoto* • Notifiche • Gestione alimentazione 	<ul style="list-style-type: none"> • Informazioni inviate a Lexmark • Ripristina valori predefiniti • Manutenzione • Info su stampante
Stampa	<ul style="list-style-type: none"> • Layout • Impostazioni • Qualità 	<ul style="list-style-type: none"> • PostScript • PCL • Immagine
Carta	<ul style="list-style-type: none"> • Configurazione vassoi 	<ul style="list-style-type: none"> • Configurazione dei supporti
Rete/Porte	<ul style="list-style-type: none"> • Panoramica sulla rete • Wireless • Ethernet • TCP/IP • SNMP • 802.1x • IPSec 	<ul style="list-style-type: none"> • Configurazione LPD • Impostazioni HTTP/FTP • USB • Limita accesso alla rete esterna • Google Cloud Print • Wi-Fi Direct
Protezione*	<ul style="list-style-type: none"> • Metodi di accesso • Gestione certificati • Restrizioni di accesso 	<ul style="list-style-type: none"> • Impostazione stampa riservata • Cancellazione file dati temporanei • Varie
Rapporti	<ul style="list-style-type: none"> • Pagina impostazioni menu • Periferica 	<ul style="list-style-type: none"> • Stampa • Rete
Risoluzione dei problemi	Stampa pagine prova qualità	
* Questa impostazione è disponibile solo sull'Embedded Web Server.		

Periferica

Preferenze

Voce di menu	Per
Lingua schermo [Elenco delle lingue]	Impostare la lingua del testo visualizzato sul display.
Paese/regione [Elenco dei paesi]	Identificare il Paese o la regione per cui è configurata la stampante.
Esegui installazione iniziale Sì No*	Eseguire la procedura guidata di impostazione.
Nota: Un asterisco (*) accanto al valore indica l'impostazione predefinita di fabbrica.	

Voce di menu	Per
Informazioni visualizzate Testo visualizzato 1 Testo visualizzato 2	Specificare le informazioni da visualizzare sulla schermata principale.
Data e ora Configura Data e ora correnti Imposta data e ora manualmente Formato data [MM-GG-AAAA*] Formato ora [12 ore AM/PM*] Fuso orario [GMT*] Protocollo orario rete Abilita NTP Server NTP	Configurare la data e l'ora della stampante.
Formati carta U.S.* Metrico	Specificare l'unità di misura per i formati carta. Nota: La selezione del Paese o della regione nell'installazione guidata iniziale determina l'impostazione iniziale del formato della carta.
Timeout schermo 10-300 (60*)	Impostare il tempo di inattività in secondi prima che sul display venga visualizzata la schermata iniziale, o prima che la stampante disconnetta automaticamente un account utente.
Nota: Un asterisco (*) accanto al valore indica l'impostazione predefinita di fabbrica.	

Pannello operatore remoto

Voce di menu	Descrizione
Connessione VNC esterna Non consentire* Consenti	Consentire agli utenti di collegare un client esterno VNC (Virtual Network Computing) per l'esecuzione del pannello di controllo remoto.
Tipo di autenticazione Nessuno* Autenticazione standard	Impostare il tipo di autenticazione quando si accede al server client VNC.
Password VNC	Specificare la password per la connessione al server del client VNC. Nota: Questa voce di menu viene visualizzata solo se Tipo di autenticazione è impostato su Autenticazione standard.
Nota: un asterisco (*) accanto al valore indica l'impostazione predefinita di fabbrica.	

Notifiche

Voce di menu	Descrizione
Materiali di consumo Mostra stime materiali di consumo Mostra stime* Non mostrare stime	Mostrare le informazioni sullo stato dei materiali di consumo.
Nota: un asterisco (*) accanto al valore indica l'impostazione predefinita di fabbrica.	

Voce di menu	Descrizione
Materiali di consumo Notifiche materiali di consumo personalizzate	Configurare le impostazioni di notifica quando è richiesto l'intervento dell'utente sulla stampante. Nota: Questa voce di menu è disponibile solo sull'Embedded Web Server.
Prevenzione errori Assistenza inceppamento Disattivata Attivata*	Impostare la stampante per il controllo automatico della carta inceppata.
Prevenzione errori Proseguimento automatico Disabilitato 5-255 (5*)	Consentire alla stampante di continuare l'elaborazione o la stampa di un processo automaticamente dopo l'eliminazione di alcune condizioni di intervento.
Prevenzione errori Riavvio auto Riavvio auto Riavvia sempre* Non riavviare mai Riavvia quando inattivo	Impostare la stampante per il riavvio in caso di errore.
Prevenzione errori Riavvio auto N. massimo riavvii automatici 1-20 (2*)	Impostare il numero di riavvii automatici che la stampante può eseguire.
Prevenzione errori Riavvio auto Finestra Riavvio automatico 1-525600 (720*)	Impostare il numero di secondi prima che la stampante esegua un riavvio automatico.
Prevenzione errori Riavvio auto Contatore auto-riavvii	Mostrare informazioni di sola lettura del contatore di riavvii.
Prevenzione errori Mostra errore carta corta Cancellazione automatica* Attivata	Impostare la stampante in modo da visualizzare un messaggio quando si verifica un errore di carta corta. Nota: Carta corta si riferisce al formato della carta caricata.
Prevenzione errori Protezione pagina Disattivata* Attivata	Impostare la stampante per elaborare l'intera pagina nella memoria prima di rilasciare il processo per la stampa.
Ripristino contenuto inceppato Rimozione inceppamento Automatico* Disattivata Attivata	Impostare sulla stampante la ristampa delle pagine inceppate.

Nota: un asterisco (*) accanto al valore indica l'impostazione predefinita di fabbrica.

Gestione alimentazione

Voce di menu	Descrizione
Profilo modalità sospensione Stampa da modalità sospensione Rimani attiva dopo la stampa Attiva modalità sospensione dopo la stampa*	Impostare la stampante in modo che resti in modalità Pronta o torni alla modalità Sospensione dopo la stampa.
Timeout Modalità sospensione 1-120 minuti (15*)	Impostare il tempo di inattività prima che la stampante passi alla modalità sospensione.
Timeout Timeout ibernazione Disabilitato 1 ora 2 ore 3 ore 6 ore 1 giorno 2 giorni 3 giorni* 1 settimana 2 settimane 1 mese	Impostare il tempo che deve trascorrere prima che la stampante si spenga.
Timeout Timeout ibernazione alla connessione Iiberna Non attivare ibernazione*	Impostare Timeout ibernazione per spegnere la stampante quando esiste una connessione Ethernet attiva.
Eco Mode Disattivata* Consumo energetico Consumo energetico/Carta Carta	Ridurre l'uso di energia, carta o supporti speciali. Nota: L'impostazione dell'Eco Mode su Consumo energetico o Carta può influire sulle prestazioni della stampante, ma non sulla qualità di stampa.
Nota: un asterisco (*) accanto al valore indica l'impostazione predefinita di fabbrica.	

Informazioni inviate a Lexmark

Voce di menu	Descrizione
Informazioni inviate a Lexmark Materiali di consumo e pagine stampate Prestazioni del dispositivo Nessuno*	Inviare informazioni sulle prestazioni e l'utilizzo della stampante a Lexmark. Nota: Il campo Ora di invio informazioni viene visualizzato solo quando si seleziona una delle impostazioni in Informazioni inviate a Lexmark, eccetto Nessuno.
Ora di invio informazioni Ora di inizio Ora di arresto	
Nota: un asterisco (*) accanto al valore indica l'impostazione predefinita di fabbrica.	

Ripristinare le impostazioni predefinite di fabbrica

Voce di menu	Per
Ripristina impost. Ripristina tutte le impostazioni Ripristina impost. stamp. Ripristina impost. di rete	Ripristinare i valori predefiniti della stampante.

Manutenzione

Menu Configurazione

Voce di menu	Descrizione
Configurazione USB PnP USB 1* 2	Modificare la modalità driver USB della stampante per migliorarne la compatibilità con un personal computer.
Configurazione USB Velocità USB Pieno Automatico*	Utilizzare la porta USB alla velocità massima e disattivare le funzioni ad alta velocità.
Configurazione vassoi Mostra messaggio: cassetto del vassoio Disattivata Solo per formati sconosciuti* Sempre	Mostrare il messaggio Cassetto del vassoio .
Configurazione vassoi Caricamento A5 Lato corto Lato lungo*	Specificare l'orientamento della pagina quando si carica il formato carta A5.
Configurazione vassoi Messaggi carta Automatico* Carta manuale	Impostare l'origine carta che l'utente dovrà riempire quando viene visualizzato il messaggio per il caricamento di carta.
Configurazione vassoi Messaggi busta Automatico* Busta manuale	Impostare l'origine carta che l'utente dovrà riempire quando viene visualizzato il messaggio per il caricamento di buste.
Configurazione vassoi Azione per richieste Richiedi conferma* Continua Usa corrente	Impostare la stampante in modo da risolvere i messaggi di modifica relativi alla carta o alle buste.
Nota: un asterisco (*) accanto al valore indica l'impostazione predefinita di fabbrica.	

Voce di menu	Descrizione
Rapporti Pagina impostazioni menu Registro Eventi Riepilogo Registro eventi	Stampare rapporti sulle impostazioni dei menu della stampante, sullo stato e sui registri eventi.
Utilizzo e contatori materiali di consumo Ripristino unità di fusione	Azzerare il contatore dopo l'installazione di un nuovo fusore.
Utilizzo e contatori materiali di consumo Cancella cronologia uso materiali di consumo	Ripristinare la cronologia dell'uso dei materiali, quali il numero di pagine e i giorni rimanenti, sul livello di fabbrica.
Utilizzo e contatori materiali di consumo Ripristina contatore cartuccia nero Ripristina contatore cartuccia ciano Azzerà contatore cartuccia magenta Azzerà contatore cartuccia giallo	Azzerare il contatore dopo l'installazione di una nuova cartuccia.
Configurazione stampa Modalità Solo nero Disattivata* Attivata	Stampare il contenuto in scala di grigi.
Configurazione stampa Registrazione colore Disattivata 1 2* 3 4 5	Ottimizzare l'output stampato per compensare i difetti di registrazione della stampante.
Configurazione stampa Aumento contrasto font 0-150 (24*)	Impostare un valore al di sotto del quale vengono utilizzate le schermate ad alta frequenza per la stampa dei dati di font. Ad esempio, se il valore è 24, tutti i font con dimensioni massime di 24 punti utilizzano schermate ad alta frequenza.
Operazioni periferica Modalità silenziosa Disattivata* Attivata	Impostare la stampante per il funzionamento in Modalità silenziosa. Nota: L'abilitazione di questa impostazione rallenta le prestazioni della stampante.
Operazioni periferica Cancella stato personalizzato	Cancellare le stringhe definite dall'utente per i messaggi personalizzati Predefinito o Alternativo.
Impostazione sensore patch toner Preferenza frequenza calibrazione Disabilitato Regolazioni colore minime Regolazioni colore ridotte Normale* Migliore accuratezza colore Accuratezza colore ottimale	Impostare la frequenza di calibrazione predefinita.

Nota: un asterisco (*) accanto al valore indica l'impostazione predefinita di fabbrica.

Voce di menu	Descrizione
Impostazione sensore patch toner Calibrazione completa	Eeguire la calibrazione completa del colore.
Impostazione sensore patch toner Stampa pagina informazioni TPS	Stampare una pagina di diagnostica che contiene la calibrazione del sensore patch del toner.
Nota: un asterisco (*) accanto al valore indica l'impostazione predefinita di fabbrica.	

Canc. fuori servizio

Voce di menu	Per
Canc. mem. stampante Ultima cancellazione memoria stampante Cancella tutte le informazioni sulla memoria non volatile Cancella tutte le impostazioni della stampante e di rete	Eliminare tutte le impostazioni e le applicazioni che sono memorizzate nella stampante.

Info sulla stampante

Voce di menu	Per
Etichetta risorse	Mostrare il numero di serie della stampante.
Posizione stampante	Identificare la posizione della stampante. La lunghezza massima è 63 caratteri.
Contattare	Personalizzare il nome della stampante. La lunghezza massima è 63 caratteri.
Invia registri Annulla Invia	Inviare le informazioni diagnostiche a Lexmark.

Stampa

Layout

Voce di menu	Descrizione
Lati 1 lato* 2 lati	Specificare se stampare su un solo lato del foglio di carta o su entrambi i lati.
Stile rotazione Lato lungo* Lato corto	Determinare il lato del foglio (lato lungo o lato corto) rilegato durante la stampa su due lati. Nota: A seconda dell'opzione selezionata, la stampante separa automaticamente ciascuna informazione stampata della pagina per la corretta rilegatura del processo.
Pagine vuote Stampa Non stampare*	Stampare le pagine vuote incluse in un processo di stampa.
Nota: un asterisco (*) accanto al valore indica l'impostazione predefinita di fabbrica.	

Voce di menu	Descrizione
Fascicola Disattivato [1,1,1,2,2,2] Attivato [1,2,1,2,1,2]*	Mantenere l'ordine delle pagine di un processo di stampa, in particolare quando si stampano più copie del processo.
Fogli separatori Nessuno* Tra copie Tra processi Tra pagine	Inserire fogli separatori vuoti durante la stampa.
Origine foglio separatore Vassoio 1	Specificare l'origine da cui prelevare il foglio separatore.
Pagine per lato Disattivata* 2 pagine per lato 3 pagine per lato 4 pagine per lato 6 pagine per lato 9 pagine per lato 12 pagine per lato 16 pagine per lato	Stampare le immagini su più pagine su un unico lato del foglio di carta.
Ordinamento pagine per lato Orizzontale* Orizzontale inverso Verticale Verticale inverso	Specificare la disposizione delle immagini su più pagine quando si utilizza l'opzione Pagine per lato. Nota: La disposizione dipende dal numero di pagine e dal relativo orientamento.
Orientamento pagine per lato Automatico* Orizzontale Verticale	Specificare la disposizione di un documento su più pagine quando si utilizza l'opzione Pagine per lato.
Bordo pagine per lato Nessuno* Continuo	Stampare un bordo attorno all'immagine di ciascuna pagina quando si utilizza l'opzione Pagine per lato.
Copie 1-9999 (1*)	Specificare il numero di copie per ogni processo di stampa.
Area di stampa Normale* Adatta a pagina Pagina intera	Impostare l'area di stampa su un foglio di carta.
Nota: un asterisco (*) accanto al valore indica l'impostazione predefinita di fabbrica.	

Impostazioni

Voce di menu	Descrizione
Linguaggio stampante Emulazione PCL Emulazione PS	Impostare il linguaggio della stampante. Nota: La selezione di un linguaggio predefinito non impedisce a un programma di inviare in stampa processi che utilizzano un altro linguaggio.
Utilizzo stampante Velocità massima Resa massima*	Determinare la modalità di funzionamento delle cartucce di stampa a colori durante la stampa. Note: <ul style="list-style-type: none"> • Quando è impostata su Resa massima, le cartucce di stampa a colori rallentano o si arrestano durante la stampa di gruppi di pagine in bianco e nero. • Quando è impostata su Velocità massima, le cartucce di stampa a colori sono sempre in funzione durante la stampa di pagine a colori o in bianco e nero.
Ordine Stampa tutto Alfabetico* Dal più recente Dal meno recente	Specificare l'ordine in cui vengono stampati i processi in attesa e quelli riservati quando è selezionata l'opzione Stampa tutto.
Nota: un asterisco (*) accanto al valore indica l'impostazione predefinita di fabbrica.	

Qualità

Voce di menu	Descrizione
Modalità stampa Bianco e nero A colori*	Impostare la modalità di stampa.
Risoluzione di stampa 4800 CQ*	Impostare la risoluzione per la pagina stampata. Nota: L'opzione 4800 CQ offre un'alta qualità dell'output alla massima velocità.
Intensità toner Leggera Normale* Scura	Determinare la luminosità delle immagini di testo.
Mezzitoni Normale* Dettagli	Ottimizzare l'output stampato per ottenere linee più uniformi con bordi più nitidi.
Luminosità RGB Da -6 a 6 (0*)	Regolare la luminosità, il contrasto e la saturazione della stampa a colori. Nota: Questa impostazione non ha effetto sui file in cui vengono utilizzate le specifiche del colore CMYK.
Contrasto RGB Da 0 a 5 (0*)	
Saturazione RGB Da 0 a 5 (0*)	
Nota: un asterisco (*) accanto al valore indica l'impostazione predefinita di fabbrica.	

Immagine avanzata

Voce di menu	Descrizione
Bilanciamento colori Ciano Da -5 a 5 (0*) Magenta Da -5 a 5 (0*) Giallo Da -5 a 5 (0*) Nero Da -5 a 5 (0*) Ripristina valori predefiniti	Regolare la quantità di toner utilizzata per ogni colore.
Correzione colore Correzione colore Automatico* Disattivata Manuale Contenuto correzione colore	Modificare le impostazioni del colore utilizzate per stampare i documenti. Note: <ul style="list-style-type: none"> • L'opzione Disattivata consente alla stampante di ricevere la correzione del colore dal software. • L'opzione Automatico consente alla stampante di applicare diversi profili colore a ciascun oggetto della pagina stampata. • L'opzione Manuale consente di personalizzare le conversioni del colore RGB o CMYK applicate a ciascun oggetto sulla pagina stampata. • L'opzione Contenuto correzione colore è disponibile solo se Correzione colore è impostato su Manuale.
Regolazione colore	Calibrare la stampante per regolare le variazioni di colore della pagina stampata.
Nota: un asterisco (*) accanto al valore indica l'impostazione predefinita di fabbrica.	

PostScript

Voce di menu	Descrizione
Stampa errore PS Disattivata* Attivata	Stampare una pagina con una descrizione dell'errore PostScript®. Nota: Quando si verifica un errore, l'elaborazione del processo si arresta, la stampante stampa un messaggio di errore e il resto del processo di stampa viene rimosso.
Spessore linea minimo 1-30 (2*)	Impostare la larghezza minima del tratto. Note: <ul style="list-style-type: none"> • I processi stampati con una risoluzione di 1200 dpi utilizzano il valore direttamente. • I processi stampati con una risoluzione di 4800 CQ utilizzano la metà del valore.
Blocca modalità avvio PS Disattivata* Attivata	Disattivare il file SysStart.
Affina immagine Disattivata* Attivata	Migliorare il contrasto e la nitidezza delle immagini a bassa risoluzione. Nota: Questa impostazione non ha alcun effetto sulle immagini con una risoluzione di 300 dpi o superiore.
Nota: un asterisco (*) accanto al valore indica l'impostazione predefinita di fabbrica.	

Voce di menu	Descrizione
Timeout attesa Disabilitato Abilitato*	Impostare la stampante affinché attenda la ricezione di ulteriori dati prima che un processo di stampa venga annullato.
Tempo timeout attesa 15-65535 (40*)	Impostare il tempo in secondi per cui la stampante deve attendere la ricezione di ulteriori dati prima che un processo di stampa venga annullato. Nota: Questa voce di menu viene visualizzata quando l'impostazione Timeout attesa è abilitata.
Nota: un asterisco (*) accanto al valore indica l'impostazione predefinita di fabbrica.	

PCL

Voce di menu	Per
Nome font [Elenco dei font disponibili] (Courier*)	Selezionare un font dall'origine dei font specificata.
Set di simboli [Elenco dei set di simboli disponibili] (10U PC-8*)	Consente di specificare il set di simboli per ogni nome font. Nota: Per set di simboli si intende una serie di caratteri alfanumerici, segni di punteggiatura e simboli speciali. I set di simboli supportano lingue diverse o programmi specifici, ad esempio i simboli matematici per testi scientifici.
Passo 0,08–100 (10*)	Consente di specificare il passo per font fissi o a spaziatura fissa. Nota: Per passo si intende il numero di caratteri a spaziatura fissa per pollice in orizzontale.
Orientamento Verticale* Orizzontale	Consente di specificare l'orientamento del testo e degli elementi grafici presenti sulla pagina.
Righe per pagina Da 1 a 255	Specificare il numero di righe di testo per ogni pagina stampata mediante il flusso di dati® PCL®. Note: <ul style="list-style-type: none"> • Questa voce di menu attiva il meccanismo che spazia le righe in verticale e che determina la stampa del numero di righe selezionate tra i margini predefiniti della pagina. • 60 è l'impostazione predefinita di fabbrica per gli Stati Uniti. 64 è l'impostazione predefinita di fabbrica internazionale.
Spessore linea minimo PCL5 1-30 (2*)	Impostare la larghezza minima del tratto iniziale. Note:
Spessore linea minimo PCLXL 1-30 (2*)	<ul style="list-style-type: none"> • I processi stampati con una risoluzione di 1200 dpi utilizzano il valore direttamente. • I processi stampati con una risoluzione di 4800 CQ utilizzano la metà del valore.
Larghezza A4 198 mm* 203 mm	Impostare la larghezza della pagina logica su carta di formato A4. Nota: la pagina logica è lo spazio sulla pagina fisica in cui vengono stampati i dati.
Nota: Un asterisco (*) accanto al valore indica l'impostazione predefinita di fabbrica.	

Voce di menu	Per
CR automat. dopo LF Disattivato* Attivato	Impostare la stampante per eseguire un ritorno a capo dopo un comando di avanzamento riga. Nota: Il ritorno a capo è un meccanismo che ordina alla stampante di spostare la posizione del cursore alla prima posizione sulla stessa riga.
LF automat. dopo CR Disattivato* Attivato	Impostare la stampante per eseguire un avanzamento riga dopo un comando di ritorno a capo.
Timeout stampa Disattivato Attivato* [90]	Impostare la stampante per terminare un processo di stampa dopo che è stata inattiva per il periodo di tempo specificato espresso in secondi.
Nota: Un asterisco (*) accanto al valore indica l'impostazione predefinita di fabbrica.	

Immagine

Voce di menu	Per
Adatta automaticam. Attivato Disattivato*	Selezionare la migliore impostazione possibile per il formato e l'orientamento della carta per un'immagine. Nota: Se è selezionata l'opzione Attivato, questa voce di menu sovrascrive le impostazioni di proporzioni e orientamento per l'immagine.
Inverti Disattivato* Attivato	Consente di invertire le immagini monocromatiche bitonali. Nota: Questa voce di menu non è applicabile ai formati immagine GIF o JPEG.
Proporzioni Ancoraggio sup. sin. Migliore adattamento* Ancoraggio centrale Adatta altezza/largh. Adatta altezza Adatta larghezza	Consente di regolare l'immagine per adattarla all'area di stampa. Nota: Quando l'opzione Adatta automaticam. è attivata, Proporzioni viene impostato automaticamente su Migliore adattamento.
Orientamento Verticale* Orizzontale Verticale inverso Orizzontale inverso	Consente di specificare l'orientamento del testo e degli elementi grafici presenti sulla pagina.
Nota: Un asterisco (*) accanto al valore indica l'impostazione predefinita di fabbrica.	

Carta

Configurazione vassoi

Voce di menu	Per
Origine predefinita Vassoio [x] (1*) Carta manuale Busta manuale	Consente di impostare l'origine carta per tutti i processi di stampa.
formato/tipo carta Vassoio [x] (1*) Carta manuale Busta manuale	Specificare il formato della carta o il tipo di carta caricato in ciascuna origine.
Sostituisci formato Disattivato Letter/A4 Intero elenco*	Impostare la stampante in modo da sostituire un formato carta specificato qualora il formato richiesto non sia caricato nell'origine carta. Note: <ul style="list-style-type: none"> • L'impostazione Disattivato richiede di caricare il formato carta richiesto. • Letter/A4 stampa un documento in formato A4 su Letter quando si carica Letter e processi in formato Letter su A4 quando si carica A4. • Intero elenco sostituisce Letter/A4.
Nota: Un asterisco (*) accanto al valore indica l'impostazione predefinita di fabbrica.	

Configurazione dei supporti

Impostazione universale

Voce di menu	Per
Unità di misura Pollici Millimetri	Specificare l'unità di misura per la carta universale. Nota: Pollici è l'impostazione predefinita di fabbrica per gli Stati Uniti. Millimetri è l'impostazione predefinita di fabbrica internazionale.
Larghezza verticale 3,00 - 14,17 pollici (8,50*) 76 - 360 mm (216*)	Impostare la larghezza verticale della carta universale.
Altezza verticale 3,00 - 14,17 pollici (14*) 76 - 360 mm (356*)	Impostare l'altezza verticale della carta universale.
Direzione alimentaz. Lato corto* Lato lungo	Impostare la stampante in modo che la carta venga prelevata dal bordo corto o dal bordo lungo. Nota: L'opzione Lato lungo viene visualizzata solo se il lato più lungo è inferiore alla larghezza massima supportata.
Nota: Un asterisco (*) accanto al valore indica l'impostazione predefinita di fabbrica.	

Tipi di supporto

Voce di menu	Descrizione
Carta normale Biglietto d'auguri Riciclata Lucida Etichette Carta di qualità Busta Intestata Prestampata Carta colorata Leggera Spessa Ruvida/cotone	Specificare la grana, il peso e l'orientamento della carta caricata.

Rete/Porte

Panoramica sulla rete

Voce di menu	Per
Adattatore attivo Automatico* Rete standard Wireless	Specificare la modalità di connessione di una rete.
Stato rete	Mostra le impostazioni di connettività e lo stato della rete della stampante.
Visualizza stato di rete sulla stampante Disattivato Attivato*	Mostrare lo stato di rete sul display.
Velocità, Fronte/Retro	Mostrare la velocità di una scheda di rete attiva.
IPv4	Mostra l'indirizzo IPv4.
Tutti gli indirizzi IPv6	Mostrare tutti gli indirizzi IPv6.
Ripristina server Stam. Avvia	Ripristinare tutte le connessioni di rete attive sulla stampante. Nota: Questa impostazione rimuove tutte le impostazioni di configurazione di rete.
Timeout processi rete Disattivato Attivato* (90 secondi)	Impostare l'intervallo di tempo prima che la stampante annulli un processo di stampa in rete.
Pagina di intestazione Disattivato* Attivato	Stampare una pagina di intestazione.
Nota: Un asterisco (*) accanto al valore indica l'impostazione predefinita di fabbrica.	

Voce di menu	Per
Abilita connessioni di rete Abilita* Disabilita	Abilitare o disabilitare tutte le connessioni di rete.
Nota: Un asterisco (*) accanto al valore indica l'impostazione predefinita di fabbrica.	

Wireless

Voce di menu	Descrizione
Configura tramite app per dispositivi mobili	Configurare la connessione wireless con la app Lexmark Mobile Assistant.
Configura su pannello stampante Scegli rete Aggiungi rete Wi-Fi <ul style="list-style-type: none"> • Nome di rete • Modalità di rete <ul style="list-style-type: none"> Infrastruttura • Modalità di protezione wireless <ul style="list-style-type: none"> Disabilitato* WEP WPA2/WPA-Personale WPA2 - Personale 	Determinare la rete wireless alla quale la stampante si connette. Nota: Questa voce di menu è disponibile come <i>Configurazione connessione wireless</i> sull'Embedded Web Server.
Wi-Fi Protected Setup Avvia metodo a pulsante Avvia metodo PIN	Stabilire una rete wireless e abilitare la protezione di rete. Note: <ul style="list-style-type: none"> • Avvia metodo a pulsante consente di connettere la stampante a una rete wireless utilizzando i pulsanti sia della stampante che del punto di accesso (router wireless) entro un intervallo di tempo predeterminato. • Avvia metodo PIN consente di connettere la stampante a una rete wireless con l'immissione di un PIN nelle impostazioni wireless del punto di accesso.
Abilita Wi-Fi Direct Attivata Disattivata*	Impostare la stampante in modo che si connetta direttamente a dispositivi Wi-Fi.
Compatibilità 802.11b/g/n (2,4 GHz)*	Specificare lo standard wireless per la rete wireless.
Modalità di protezione wireless Disabilitato* WEP WPA2/WPA-Personale WPA2 - Personale 802.1x - RADIUS	Impostare il tipo di protezione per il collegamento della stampante ai dispositivi wireless.
Modalità di autenticazione WEP Automatico* Aperta Condivisa	Impostare il tipo di protezione WEP (Wireless Encryption Protocol) utilizzato dalla stampante. Nota: Questa voce di menu viene visualizzata solo se l'opzione Modalità di protezione wireless è impostata su WEP.

Voce di menu	Descrizione
Imposta chiave WEP	Specificare una password WEP per la connessione wireless protetta. Nota: Questa voce di menu viene visualizzata solo se l'opzione Modalità di protezione wireless è impostata su WEP.
WPA2 - Personale AES*	Abilitare la protezione wireless tramite WPA2. Nota: questa voce di menu viene visualizzata solo se l'opzione Modalità di protezione wireless è impostata su WPA2 - Personale.
Imposta PSK	Impostare la password per una connessione wireless protetta. Nota: questa voce di menu viene visualizzata solo se l'opzione Modalità di protezione wireless è impostata su WPA2/WPA-Personale o WPA2 - Personale.
WPA2/WPA-Personale AES*	Abilitare la protezione wireless tramite WPA2/WPA. Nota: questa voce di menu viene visualizzata solo se l'opzione Modalità di protezione wireless è impostata su WPA2/WPA-Personale.
Modalità di crittografia 802.1x WPA+ WPA2*	Abilitare la protezione wireless tramite lo standard 802.1X. Nota: Questa voce di menu viene visualizzata solo se l'opzione Modalità di protezione wireless è impostata su 802.1X - RADIUS.
IPv4 Abilita DHCP Attivata* Disattivata	Abilitare il protocollo DHCP (Dynamic Host Configuration Protocol). Nota: DHCP è un protocollo standard che consente a un server di distribuire le informazioni di configurazione e di assegnazione degli indirizzi IP in modo dinamico ai client.
IPv4 Imposta indirizzo IP statico Indirizzo IP Netmask Gateway	Impostare l'indirizzo IP statico della stampante.
IPv6 Abilita IPv6 Attivata* Disattivata	Abilitare il protocollo IPv6 nella stampante.
IPv6 Abilita DHCPv6 Disattivata* Attivata	Abilitare il protocollo DHCPv6 nella stampante.
IPv6 Configurazione automatica indirizzo stateless Disattivata Attivata*	Consentire all'adattatore di rete di accettare le voci della configurazione dell'indirizzo IPv6 fornite da un router.
IPv6 Indirizzo DNS	Specificare l'indirizzo del server DNS.
IPv6 Indirizzo IPV6 assegnato manualmente	Assegnare l'indirizzo IPv6. Nota: Questa voce di menu viene visualizzata solo in alcuni modelli di stampante.

Voce di menu	Descrizione
IPv6 Router IPV6 assegnato manualmente	Assegnare l'indirizzo del router IPv6. Nota: Questa voce di menu viene visualizzata solo in alcuni modelli di stampante.
IPv6 Prefisso dell'indirizzo 0-128 (64*)	Specificare il prefisso dell'indirizzo.
IPv6 Tutti gli indirizzi IPv6	Mostrare tutti gli indirizzi IPv6.
IPv6 Tutti gli indirizzi router IPv6	Mostrare tutti gli indirizzi del router IPv6.
Indirizzo di rete UAA LAA	Visualizzare gli indirizzi di rete.
PCL SmartSwitch Attivata* Disattivata	Impostare il passaggio della stampante all'emulazione PCL quando un processo di stampa lo richiede, indipendentemente dal linguaggio predefinito della stampante. Nota: Se l'impostazione PCL SmartSwitch è disattivata, la stampante non esamina i dati in entrata e utilizza il linguaggio predefinito specificato nel menu Impostazioni.
PS SmartSwitch Attivata* Disattivata*	Impostare il passaggio della stampante all'emulazione PS quando un processo di stampa lo richiede, indipendentemente dal linguaggio predefinito della stampante. Nota: Se l'impostazione PS SmartSwitch è disattivata, la stampante non esamina i dati in entrata e utilizza il linguaggio predefinito specificato nel menu Impostazioni.
PS binario MAC Automatico* Attivata Disattivata	Consente di impostare la stampante per elaborare processi di stampa di tipo PostScript binario Macintosh. Note: <ul style="list-style-type: none"> • Se si seleziona Attivata, la stampante elabora i processi di stampa di tipo PostScript binario in formato raw. • Se si seleziona Disattivata, i processi di stampa vengono filtrati attraverso il protocollo standard.

Ethernet

Voce di menu	Descrizione
Velocità di rete	Mostra la velocità di un adattatore di rete attivo.
IPv4 Abilita DHCP Attivata* Disattivata	Abilitare il protocollo DHCP (Dynamic Host Configuration Protocol). Nota: DHCP è un protocollo standard che consente a un server di distribuire in modo dinamico le informazioni di configurazione e di assegnazione degli indirizzi IP ai client.
Nota: un asterisco (*) accanto al valore indica l'impostazione predefinita di fabbrica.	

Voce di menu	Descrizione
IPv4 Imposta indirizzo IP statico Indirizzo IP Netmask Gateway	Impostare l'indirizzo IP statico della stampante.
IPv6 Abilita IPv6 Disattivata Attivata*	Abilitare il protocollo IPv6 nella stampante.
IPv6 Abilita DHCPv6 Disattivata* Attivata	Abilitare il protocollo DHCPv6 nella stampante.
IPv6 Configurazione automatica indirizzo stateless Disattivata Attivata*	Consentire all'adattatore di rete di accettare le voci della configurazione dell'indirizzo IPv6 fornite da un router.
IPv6 Indirizzo DNS	Specificare l'indirizzo del server DNS.
IPv6 Indirizzo IPV6 assegnato manualmente	Assegnare l'indirizzo IPv6. Nota: Questa voce di menu viene visualizzata solo in alcuni modelli di stampante.
IPv6 Router IPV6 assegnato manualmente	Assegnare l'indirizzo del router IPv6. Nota: Questa voce di menu viene visualizzata solo in alcuni modelli di stampante.
IPv6 Prefisso dell'indirizzo 0-128 (64*)	Specificare il prefisso dell'indirizzo.
IPv6 Tutti gli indirizzi IPv6	Mostrare tutti gli indirizzi IPv6.
IPv6 Tutti gli indirizzi router IPv6	Mostrare tutti gli indirizzi del router IPv6.
Indirizzo di rete UAA LAA	Mostra gli indirizzi MAC (Media Access Control) della stampante: indirizzo ad amministrazione locale (LAA) e indirizzo ad amministrazione universale (UAA). Nota: È possibile modificare manualmente l'indirizzo LAA della stampante.
PCL SmartSwitch Disattivata Attivata*	Impostare il passaggio della stampante all'emulazione PCL quando un processo di stampa lo richiede, indipendentemente dal linguaggio predefinito della stampante. Nota: Se l'impostazione PCL SmartSwitch è disattivata, la stampante non esamina i dati in entrata e utilizza il linguaggio predefinito specificato nel menu Impostazioni.
Nota: un asterisco (*) accanto al valore indica l'impostazione predefinita di fabbrica.	

Voce di menu	Descrizione
PS SmartSwitch Attivata* Disattivata*	Impostare il passaggio della stampante all'emulazione PS quando un processo di stampa lo richiede, indipendentemente dal linguaggio predefinito della stampante. Nota: Se l'impostazione PS SmartSwitch è disattivata, la stampante non esamina i dati in entrata e utilizza il linguaggio predefinito specificato nel menu Impostazioni.
PS binario MAC Automatico* Attivata Disattivata	Consente di impostare la stampante per elaborare processi di stampa di tipo PostScript binario Macintosh. Note: <ul style="list-style-type: none"> • Se si seleziona Attivata, la stampante elabora i processi di stampa di tipo PostScript binario in formato raw. • Se si seleziona Disattivata, i processi di stampa vengono filtrati attraverso il protocollo standard.
Ethernet a risparmio energetico Disattivata Attivata Automatico*	Ridurre il consumo di energia quando la stampante non riceve i dati dalla rete Ethernet.
Nota: un asterisco (*) accanto al valore indica l'impostazione predefinita di fabbrica.	

TCP/IP

Nota: Questo menu viene visualizzato solo per le stampanti di rete o collegate a server di stampa.

Voce di menu	Descrizione
Imposta nome host	Impostare il nome host TCP/IP corrente.
Nome dominio	Impostare il nome di dominio. Nota: Questa voce di menu viene visualizzata solo in alcuni modelli di stampante.
Consenti a DHCP/BOOTP di aggiornare il server NTP Attivata* Disattivata	Consentire ai client DHCP e BOOTP di aggiornare le impostazioni NTP della stampante.
Nome configurazione Zero	Specificare un nome di servizio per la rete a configurazione zero. Nota: Questa voce di menu viene visualizzata solo in alcuni modelli di stampante.
Attiva IP auto Attivata* Disattivata	Assegnare un indirizzo IP automaticamente.
Indirizzo DNS	Specificare l'attuale indirizzo del server DNS (Domain Name System).
Indirizzo DNS di backup	Specificare gli indirizzi del server DNS di backup.
Indirizzo DNS di backup 2	
Indirizzo DNS di backup 3	
Nota: un asterisco (*) accanto al valore indica l'impostazione predefinita di fabbrica.	

Voce di menu	Descrizione
Ordine di ricerca dominio	Specificare un elenco di nomi di dominio per individuare la stampante e le risorse che risiedono in domini diversi sulla rete. Nota: Questa voce di menu viene visualizzata solo in alcuni modelli di stampante.
Abilita DDNS Attivata Disattivata*	Aggiornare le impostazioni Dynamic DNS.
DDNS TTL	Specificare le impostazioni DDNS correnti.
TTL predefinito	
Durata aggiornamento DDNS	
Abilita mDNS Disattivata Attivata*	Aggiornare le impostazioni DNS multicast.
Indirizzo WINS	Specificare un indirizzo server per WINS (Windows Internet Naming Service).
Abilita BOOTP Disattivata* Attivata	Consentire a BOOTP di assegnare un indirizzo IP stampante.
Elenco server con limitazioni	Specificare un indirizzo IP per le connessioni TCP. Note: <ul style="list-style-type: none"> • Questa voce di menu viene visualizzata solo in alcuni modelli di stampante. • Utilizzare una virgola per separare ciascun indirizzo IP. • È possibile aggiungere fino a 50 indirizzi IP.
Opzioni elenco server protetti Blocca tutte le porte* Blocca solo stampa Blocca solo stampa e HTTP	Specificare il modo in cui gli indirizzi IP nell'elenco possono accedere alle funzionalità della stampante. Nota: Questa voce di menu viene visualizzata solo in alcuni modelli di stampante.
MTU	Specificare un parametro MTU (Maximum Transmission Unit) per le connessioni TCP.
Porta di stampa raw 1-65535 (9100*)	Specificare un numero di porta raw per le stampanti collegate in rete.
Velocità massima traffico in uscita Disabilitato* Abilitato	Abilitare la velocità di trasferimento massima della stampante.
Abilita TLSv1.0 Disattivata Attivata*	Abilitare il protocollo TLSv1.0.
Abilita TLSv1.1 Disattivata Attivata*	Abilitare il protocollo TLSv1.1.
Elenco crittografie SSL	Specificare gli algoritmi di crittografia da utilizzare per le connessioni SSL o TLS.
Nota: un asterisco (*) accanto al valore indica l'impostazione predefinita di fabbrica.	

SNMP

Nota: Questo menu viene visualizzato solo nelle stampanti di rete o nelle stampanti collegate a server di stampa.

Voce di menu	Per
SNMP versioni 1 e 2c Abilitato Disattivato Attivato* Consenti impostazione SNMP Disattivato Attivato* Abilita MIB PPM Disattivato Attivato* Comunità SNMP	Configurare le versioni 1 e 2c di SNMP (Simple Network Management Protocol) per installare i driver di stampa e le applicazioni.
SNMP versione 3 Abilitato Disattivato Attivato* Imposta credenziali lettura/scrittura Nome utente Password Imposta credenziali di sola lettura Nome utente Password Hash di autenticazione SNMPv3 MD5 SHA1* Livello minimo di autenticazione SNMPv3 No autenticazione, no privacy Autenticazione, no privacy Autenticazione, privacy* Algoritmo di privacy SNMPv3 DES AES-128*	Configurare SNMP versione 3 per installare e aggiornare la protezione della stampante.
Nota: Un asterisco (*) accanto al valore indica l'impostazione predefinita di fabbrica.	

IPSec

Nota: Questo menu viene visualizzato solo nelle stampanti di rete o nelle stampanti collegate a server di stampa.

Voce di menu	Descrizione
Abilita IPsec Disattivata* Attivata	Attivare IPsec (Internet Protocol Security).
Configurazione base Predefinito* Compatibilità Protetto	Impostare la configurazione base IPsec. Nota: Questa voce di menu viene visualizzata solo quando l'opzione Abilita IPsec è Attivata.
Proposta gruppo DH (Diffie-Hellman) modp2048 (14)* modp3072 (15) modp4069 (16) modp6144 (17)	Impostare la crittografia IPsec. Note: <ul style="list-style-type: none"> L'opzione Proposta gruppo DH (Diffie-Hellman) viene visualizzata solo quando Configurazione base è impostata su Compatibilità. Le opzioni Ciclo di vita IKE SA (ore) e Ciclo di vita IPsec SA (ore) vengono visualizzate solo quando Configurazione base è impostata su Protetto.
Ciclo di vita IKE SA (ore) 1 2 4 8 24*	
Ciclo di vita IPsec SA (ore) 1 2 4 8* 24	
Metodo di crittografia proposto 3DES AES*	
Metodo di autenticazione proposto SHA1 SHA256* SHA512	Specificare i metodi di autenticazione e crittografia per connettersi a una rete in modo sicuro. Nota: Queste voci di menu vengono visualizzate solo quando l'opzione Configurazione base è impostata su Compatibilità.
Certificato periferica IPsec	Specificare un certificato IPsec. Nota: Questa voce di menu viene visualizzata solo quando l'opzione Abilita IPsec è Attivata.
Connessioni autenticate con chiave precondivisa Host [x] Indirizzo Chiave	Configurare le connessioni autenticate della stampante. Nota: Queste voci di menu vengono visualizzate solo quando l'opzione Abilita IPsec è Attivata.
Connessioni autenticate con certificato Host [x] Indirizzo[/sottorete] Indirizzo[/sottorete]	
Nota: un asterisco (*) accanto al valore indica l'impostazione predefinita di fabbrica.	

802.1x

Nota: Questo menu viene visualizzato solo nelle stampanti di rete o nelle stampanti collegate a server di stampa.

Voce di menu	Per
Attivo Disattivato* Attivato	Consentire alla stampante di collegarsi alle reti che richiedono l'autenticazione prima di accedere.
Nota: Un asterisco (*) accanto al valore indica l'impostazione predefinita di fabbrica.	

Configurazione LPD

Nota: Questo menu viene visualizzato solo nelle stampanti di rete o nelle stampanti collegate a server di stampa.

Voce di menu	Per
Timeout LPD 0-65535 secondi (90*)	Impostare il valore di timeout per interrompere l'attesa indefinita del server LPD (Line Printer Daemon) in presenza di processi di stampa non validi o bloccati.
Pagina intestazione LPD Disattivato* Attivato	Stampare una pagina di intestazione LPD per tutti i processi di stampa. Nota: Una pagina di intestazione è la prima pagina di un processo di stampa utilizzata come separatore dei processi di stampa e per identificare l'autore della richiesta del processo di stampa.
Pagina trailer LPD Disattivato* Attivato	Stampare una pagina trailer per tutti i processi di stampa LPD. Nota: La pagina trailer è l'ultima pagina di un processo di stampa.
Conversione ritorno a capo LPD Disattivato* Attivato	Abilita conversione ritorno a capo. Nota: Il ritorno a capo è un meccanismo che ordina alla stampante di spostare la posizione del cursore alla prima posizione sulla stessa riga.
Nota: Un asterisco (*) accanto al valore indica l'impostazione predefinita di fabbrica.	

Impostazioni HTTP/FTP

Voce di menu	Descrizione
Abilita server HTTP Disattivata Attivata*	Accedere a Embedded Web Server per monitorare e gestire la stampante.
Abilita HTTPS Disattivata Attivata*	Configurare le impostazioni HTTPS (HyperText Transfer Protocol Secure).
Forza connessioni HTTPS Attivata Disattivata*	Forzare l'uso da parte della stampante delle connessioni HTTPS.
Nota: un asterisco (*) accanto al valore indica l'impostazione predefinita di fabbrica.	

Voce di menu	Descrizione
Abilita FTP/TFTP Disattivata Attivata*	Inviare file tramite FTP.
Domini locali	Specificare i nomi di dominio per i server HTTP e FTP. Nota: Questa voce di menu è disponibile solo sull'Embedded Web Server.
Indirizzo IP proxy HTTP	Configurare le impostazioni del server HTTP e FTP. Nota: Indirizzo IP proxy HTTP e Indirizzo IP proxy FTP vengono visualizzati solo nel server Web incorporato.
Indirizzo IP proxy FTP	
Porta IP predefinita HTTP 1-65535 (80*)	
Certificato periferica HTTP	
Porta IP predefinita FTP 1-65535 (21*)	
Timeout per richieste HTTP/FTP 1-299 (30*)	Specificare l'intervallo di tempo prima che la connessione al server si arresti.
Tentativi per richieste HTTP/FTP 1-299 (3*)	Impostare il numero di tentativi per la connessione al server HTTP/FTP.
Nota: un asterisco (*) accanto al valore indica l'impostazione predefinita di fabbrica.	

USB

Voce di menu	Descrizione
PCL SmartSwitch Disattivata Attivata*	Impostare il passaggio della stampante all'emulazione PCL, se richiesto dal processo di stampa ricevuto tramite una porta USB, indipendentemente dal linguaggio predefinito della stampante. Nota: Se l'impostazione PCL SmartSwitch è disattivata, la stampante non esamina i dati in entrata e utilizza il linguaggio predefinito specificato nel menu Impostazioni.
PS SmartSwitch Disattivata Attivata*	Impostare il passaggio della stampante all'emulazione PS, se richiesto dal processo di stampa ricevuto tramite una porta USB, indipendentemente dal linguaggio predefinito della stampante. Nota: Se l'impostazione PS SmartSwitch è disattivata, la stampante non esamina i dati in entrata e utilizza il linguaggio predefinito specificato nel menu Impostazioni.
PS binario MAC Attivata Automatico* Disattivata	Consente di impostare la stampante per elaborare processi di stampa di tipo PostScript binario Macintosh. Note: <ul style="list-style-type: none"> • Se questa opzione è impostata su Attivata, la stampante elabora i processi di stampa di tipo PostScript binario in formato raw dai computer che utilizzano il sistema operativo Macintosh. • Se questa opzione è impostata su Automatico, la stampante elabora i processi di stampa inviati sia dai computer con sistema operativo Windows che da quelli Macintosh • Se questa opzione è impostata su Disattivata, la stampante filtra i processi di stampa PostScript utilizzando il protocollo standard.
Attiva porta USB Disabilita Abilita*	Abilitare la porta USB standard.
Nota: un asterisco (*) accanto al valore indica l'impostazione predefinita di fabbrica.	

Limitazione dell'accesso alla rete esterna

Voce di menu	Per
Limitazione dell'accesso alla rete esterna Disattivato* Attivato	Limitare l'accesso ai siti della rete.
Indirizzo della rete esterna	Specificare gli indirizzi di rete con accesso limitato.
Indirizzo e-mail di notifica	Specificare un indirizzo e-mail per l'invio di una notifica degli eventi registrati.
Frequenza ping 1-300 (10*)	Specificare l'intervallo per le query di rete in secondi.
Nota: Un asterisco (*) accanto al valore indica l'impostazione predefinita di fabbrica.	

Google Cloud Print

Voce di menu	Descrizione
Registrazione Registra	Registrare la stampante sul server Google Cloud Print.
Opzioni Abilita Google Cloud Print Disattivata Attivata*	Stampare direttamente dal proprio account Google.
Opzioni Abilita individuazione sulla rete locale Disattivata Attivata*	Consentire all'utente registrato e ad altri utenti della stessa subnet di inviare processi alla stampante in locale.
Opzioni Abilita verifica peer SSL Disattivata Attivata*	Verificare l'autenticità del certificato peer per la connessione al proprio account Google.
Opzioni Stampa sempre come immagine Disattivata* Attivata	Impostare la stampante per elaborare i file come immagini, per una stampa più rapida.
Nota: un asterisco (*) accanto al valore indica l'impostazione predefinita di fabbrica.	

Wi-Fi Direct

Nota: Il menu appare solo quando una rete Wi-Fi Direct è la rete attiva.

Voce di menu	Per
SSID	Specifica il SSID (Service Set ID) della rete Wi-Fi.
Imposta chiave precondivisa	Imposta la chiave precondivisa (PSK) per autenticare e convalidare gli utenti su una connessione Wi-Fi.
Nota: Un asterisco (*) accanto al valore indica l'impostazione predefinita di fabbrica.	

Voce di menu	Per
Mostra PSK nella pagina Impostazioni Disattivato Attivato*	Mostra PSK nella pagina delle impostazioni di rete.
Indirizzo IP proprietario gruppo	Specifica l'indirizzo IP del proprietario gruppo.
Accetta automaticamente le richieste pulsante di comando Disattivato* Attivato	Accetta automaticamente le richieste di connessione alla rete. Nota: Non è sicuro accettare automaticamente i client.
Nota: Un asterisco (*) accanto al valore indica l'impostazione predefinita di fabbrica.	

Protezione

Metodi di accesso

Pubblico

Voce di menu	Descrizione
Gestisci autorizzazioni Accesso alle funzioni Accesso ai processi in attesa Annulla processi nella periferica Modifica lingua IPP (Internet Printing Protocol) Stampa in B/N Stampa colore	Controllare l'accesso alle funzioni della stampante.
Gestisci autorizzazioni Menu amministrativi Menu Protezione Menu Rete/Porte Menu Carta Menu Report Menu di configurazione delle funzioni Menu Materiali di consumo Menu SE Menu Periferica	Controllare l'accesso ai menu della stampante.
Gestisci autorizzazioni Gestione periferiche Gestione remota Aggiornamenti firmware Importa/Esporta tutte le impostazioni Cancellazione fuori servizio	Controllare l'accesso alle opzioni di gestione della stampante.

Account locali

Voce di menu	Descrizione
Aggiungi utente Nome utente/Password Nome utente Password PIN	Creare account locali per gestire l'accesso alle funzioni della stampante.
Gestisci gruppi/autorizzazioni Aggiungi gruppo Importa controlli di accesso Accesso alle funzioni Menu amministrativi Gestione periferiche Tutti gli utenti Importa controlli di accesso Accesso alle funzioni Menu amministrativi Gestione periferiche Amministratore Accesso alle funzioni Menu amministrativi Gestione periferiche	Controllare l'accesso utente o gruppo alle funzioni, applicazioni e impostazioni di protezione della stampante.

Gestione certificati

Voce di menu	Voce di menu
Configura valori predefiniti certificato Nome comune Nome organizzazione Nome unità Paese/Regione Nome provincia Nome città Nome alternativo oggetto	Impostare i valori predefiniti per i certificati generati.
Certificati periferica	Generare, eliminare o visualizzare i certificati della periferica.
Gestisci certificati CA	Caricare, eliminare o visualizzare i certificati dell'Autorità di certificazione (CA).

Restrizioni di accesso

Voce di menu	Descrizione
Errori di accesso 1-10 (3*)	Specificare il numero dei tentativi di accesso non riusciti prima del blocco dell'utente.
Intervallo di tempo errore 1-60 minuti (5*)	Specificare l'intervallo di tempo tra i tentativi di accesso non riusciti e il blocco dell'utente.
Nota: un asterisco (*) accanto al valore indica l'impostazione predefinita di fabbrica.	

Voce di menu	Descrizione
Periodo di blocco 1-60 minuti (5*)	Specificare la durata del blocco.
Timeout di accesso al Web 1-120 minuti (10*)	Specificare il ritardo per un accesso remoto prima della disconnessione automatica dell'utente.
Nota: un asterisco (*) accanto al valore indica l'impostazione predefinita di fabbrica.	

Impostazione stampa riservata

Voce di menu	Descrizione
PIN max non valido 2-10 (0*)	Impostare il numero di tentativi consentiti per l'immissione del codice PIN. Note: <ul style="list-style-type: none"> • Un valore pari a zero disattiva questa impostazione. • Una volta raggiunto il limite specificato, i processi di stampa associati al nome utente e al PIN vengono eliminati.
Scadenza processo riservato Disattivata* 1 ora 4 ore 24 ore 1 settimana	Impostare la scadenza per i processi di stampa riservati. Note: <ul style="list-style-type: none"> • Se la voce di menu viene modificata quando nella memoria della stampante sono presenti processi riservati, il periodo di scadenza per tali processi di stampa non viene modificato in base al nuovo valore predefinito. • Se la stampante viene spenta, tutti i processi riservati nella memoria della stampante vengono eliminati.
Scadenza processi ripetuti Disattivata* 1 ora 4 ore 24 ore 1 settimana	Impostare la scadenza di un processo di stampa che si desidera ripetere.
Scadenza processo di verifica Disattivata* 1 ora 4 ore 24 ore 1 settimana	Impostare la frequenza con cui la stampante stampa una copia affinché l'utente ne esamini la qualità prima di stampare le copie restanti.
Scadenza processi posponi Disattivata* 1 ora 4 ore 24 ore 1 settimana	Impostare la scadenza per la memorizzazione dei processi che devono essere stampati in un secondo momento.
Nota: un asterisco (*) accanto al valore indica l'impostazione predefinita di fabbrica.	

Voce di menu	Descrizione
Richiedi che tutti i processi siano messi in attesa Disattivata* Attivata	Impostare la stampante in modo da sospendere tutti i processi di stampa.
Conserva documenti duplicati Disattivata* Attivata	Consentire l'archiviazione di documenti con lo stesso nome di file.
Nota: un asterisco (*) accanto al valore indica l'impostazione predefinita di fabbrica.	

Cancellazione file dati temporanei

Voce di menu	Descrizione
Salvato nella memoria interna Disattivata* Attivata	Eliminare tutti i file memorizzati nella memoria della stampante.
Nota: un asterisco (*) accanto al valore indica l'impostazione predefinita di fabbrica.	

Varie

Voce di menu	Descrizione
Autorizzazione di stampa Disattivata* Attivata	Consentire l'accesso dell'utente prima della stampa.
Accesso autorizzato stampa predefinita	Impostare l'accesso predefinito per l'autorizzazione di stampa.
Lunghezza minima password 0-32 (0*)	Specificare i caratteri minimi consentiti per una password.
Nota: un asterisco (*) accanto al valore indica l'impostazione predefinita di fabbrica.	

Rapporti

Pagina delle impostazioni dei menu

Voce di menu	Per
Pagina delle impostazioni dei menu	Stampare un report contenente i menu della stampante.

Periferica

Voce di menu	Per
Informazioni sulla periferica	Stampare un report contenente informazioni sulla stampante.
Statistiche periferica	Stampare un report sull'uso della stampante e sullo stato dei materiali di consumo.

Voce di menu	Per
Elenco profili	Stampare un elenco dei profili memorizzati sulla stampante.
Report risorse	Stampare un report contenente il nome del modello e il numero di serie della stampante.

Stampa

Voce di menu	Per
Stampa font Font PCL	Campioni di stampa e informazioni sui font disponibili in ogni linguaggio della stampante.

Rete

Voce di menu	Per
Pagina impostazioni rete	Stampare una pagina con le impostazioni wireless e di rete configurate sulla stampante. Nota: Questa voce di menu viene visualizzata solo per le stampanti di rete o collegate a server di stampa.
Client connessi con Wi-Fi Direct	Stampare una pagina con l'elenco dei dispositivi connessi alla stampante mediante Wi-Fi Direct. Nota: Questa voce di menu viene visualizzata solo quando l'opzione Abilita Wi-Fi Direct è attivata.

Risoluzione dei problemi

Risoluzione dei problemi

Voce di menu	Per
Pagine di prova della qualità di stampa	Stampare pagine di prova per identificare e risolvere i problemi relativi alla qualità di stampa.

Manutenzione della stampante

Attenzione - Possibili danni: La mancata manutenzione ottimale della stampante o sostituzione di componenti e materiali di consumo può causare danni alla stampante.

Verifica dello stato dei componenti e dei materiali di consumo della stampante

1 Dal pannello di controllo, scorrere fino a:

Impostazioni > **OK** > **Rapporti** > **OK** > **Periferica** > **OK** > **Statistiche periferica** > **OK**

2 Nella sezione Informazioni sui materiali di consumo delle pagine stampate, verificare lo stato dei componenti e dei materiali di consumo.

Configurazione delle notifiche dei materiali di consumo

1 Aprire un browser Web e immettere l'indirizzo IP della stampante nel relativo campo.

Note:

- Visualizzare l'indirizzo IP della stampante nella schermata iniziale della stampante. L'indirizzo IP è composto da quattro serie di numeri separati da punti, ad esempio 123.123.123.123.
- Se si utilizza un server proxy, disattivarlo temporaneamente per caricare correttamente la pagina Web.

2 Fare clic su **Impostazioni** > **Periferica** > **Notifiche**.

3 Dal menu Materiali di consumo, fare clic su **Notifiche pers. materiali cons..**

4 Selezionare una notifica per ogni materiale di consumo.

5 Applicare le modifiche.

Impostazione degli avvisi e-mail

È possibile configurare la stampante per l'invio di avvisi e-mail quando i materiali di consumo sono in esaurimento, quando la carta deve essere cambiata o aggiunta oppure quando si verifica un inceppamento della carta.

1 Aprire un browser Web e immettere l'indirizzo IP della stampante nel relativo campo.

Note:

- Visualizzare l'indirizzo IP della stampante nella schermata iniziale della stampante. L'indirizzo IP è composto da quattro serie di numeri separati da punti, ad esempio 123.123.123.123.
- Se si utilizza un server proxy, disattivarlo temporaneamente per caricare correttamente la pagina Web.

2 Fare clic su **Impostazioni** > **Periferica** > **Notifiche** > **Impostazione avviso e-mail**, quindi configurare le impostazioni.

- 3 Fare clic su **Imposta elenchi e allarmi e-mail**, quindi configurare le impostazioni.
- 4 Applicare le modifiche.

Visualizzazione dei rapporti

È possibile visualizzare alcuni report in Embedded Web Server. Questi report sono utili per la valutazione dello stato della stampante, della rete e dei materiali di consumo.

- 1 Aprire un browser Web e immettere l'indirizzo IP della stampante nel relativo campo.

Note:

- visualizzare l'indirizzo IP della stampante nella schermata iniziale della stampante. L'indirizzo IP è composto da quattro serie di numeri separati da punti, ad esempio 123.123.123.123.
- Se si utilizza un server proxy, disattivarlo temporaneamente per caricare correttamente la pagina Web.

- 2 Fare clic su **Report**, quindi sul tipo di report che si desidera visualizzare.

Ordinazione di materiali di consumo e componenti della stampante

Per richiedere i materiali di consumo negli Stati Uniti, chiamare Lexmark al numero 1-800-539-6275 per informazioni sui fornitori autorizzati Lexmark di zona. In altri paesi o regioni, andare sul sito Web www.lexmark.com o contattare il rivenditore presso il quale è stata acquistata la stampante.

Nota: La durata stimata dei materiali di consumo della stampante si riferisce alla stampa su carta normale di formato Letter o A4.

Attenzione - Possibili danni: La mancata manutenzione ottimale della stampante o sostituzione di componenti e materiali di consumo, può causare danni alla stampante.

Uso di componenti e materiali di consumo Lexmark originali

La stampante Lexmark è progettata per funzionare al meglio con componenti e materiali di consumo Lexmark originali. L'utilizzo di materiali o componenti di terze parti può influire su prestazioni, affidabilità o durata della stampante e dei relativi componenti di acquisizione immagini. Inoltre, può influire sulla copertura della garanzia. Eventuali danni causati dall'utilizzo di componenti e materiali di consumo di terze parti non sono coperti dalla garanzia. Tutti gli indicatori di durata sono progettati per funzionare con componenti e materiali di consumo Lexmark e potrebbero produrre risultati imprevisti in caso di utilizzo di componenti e materiali di consumo di terze parti. L'utilizzo di componenti di acquisizione immagini oltre la durata prevista può causare danni alla stampante Lexmark o a componenti associati.

Ordinazione di una cartuccia di stampa

Note:

- La resa stimata della cartuccia si basa sullo standard ISO/IEC 19798.

- Una copertura di stampa estremamente bassa per un periodo di tempo prolungato può influire negativamente sulla resa effettiva.

Cartucce di stampa Return Program per Lexmark CS331

Articolo	Stati Uniti e Canada	Area Economica Europea	Asia Pacifico	America Latina	Resto d'Europa, Medio Oriente e Africa
Cartuccia di stampa Return Program					
Ciano	20N10C0	20N20C0	20N30C0	20N40C0	20N50C0
Magenta	20N10M0	20N20M0	20N30M0	20N40M0	20N50M0
Giallo	20N10Y0	20N20Y0	20N30Y0	20N40Y0	20N50Y0
Nero	20N10K0	20N20K0	20N30K0	20N40K0	20N50K0
Cartucce di stampa Return Program ad alta resa					
Ciano	20N1HC0	20N2HC0	20N3HC0	20N4HC0	20N5HC0
Magenta	20N1HM0	20N2HM0	20N3HM0	20N4HM0	20N5HM0
Giallo	20N1HY0	20N2HY0	20N3HY0	20N4HY0	20N5HY0
Nero	20N1HK0	20N2HK0	20N3HK0	20N4HK0	20N5HK0
Per maggiori informazioni sui paesi situati in ciascuna area, visitare www.lexmark.com/regions .					

Cartucce di stampa per Lexmark CS331 Regular ad alta resa

Articolo	Codice
Ciano	20N0H20
Magenta	20N0H30
Giallo	20N0H40
Nero	20N0H10

Cartucce di stampa Return Program per Lexmark C3224 e C3326

Articolo	Stati Uniti e Canada	Area Economica Europea	Asia Pacifico	Distribuzione in America Latina	Resto d'Europa, Medio Oriente e Africa
Cartuccia di stampa Return Program					
Ciano	C3210C0	C3220C0	C3230C0	C3240C0	C3250C0
Magenta	C3210M0	C3220M0	C3230M0	C3240M0	C3250M0
Giallo	C3210Y0	C3220Y0	C3230Y0	C3240Y0	C3250Y0
Nero	C3210K0	C3220K0	C3230K0	C3240K0	C3250K0
Cartucce di stampa Return Program ad alta resa*					
Ciano	C331HC0	C332HC0	C333HC0	C334HC0	C335HC0
Magenta	C331HM0	C332HM0	C333HM0	C334HM0	C335HM0
Giallo	C331HY0	C332HY0	C333HY0	C334HY0	C335HY0
* Supportata solo nel modello di stampante Lexmark C3326.					

Articolo	Stati Uniti e Canada	Area Economica Europea	Asia Pacifico	Distribuzione in America Latina	Resto d'Europa, Medio Oriente e Africa
Nero	C331HK0	C332HK0	C333HK0	C334HK0	C335HK0
* Supportata solo nel modello di stampante Lexmark C3326.					

Cartucce di stampa per Lexmark C3224 Regular

Articolo	Codice
Ciano	C320020
Magenta	C320030
Giallo	C320040
Nero	C320010

Cartucce di stampa per Lexmark C3326 Regular ad alta resa

Articolo	Codice
Ciano	C330H20
Magenta	C330H30
Giallo	C330H40
Nero	C330H10

Richiesta di un contenitore del toner di scarto

Articolo	Codice
Contenitore del toner di scarto	20N0W00

Sostituzione di materiali di consumo e componenti della stampante

Sostituzione di una cartuccia di stampa

Nota: Se il vassoio è esteso, rimuoverlo prima di sostituire una cartuccia.

- 1 Aprire lo sportello anteriore, quindi spingere con decisione verso il basso.

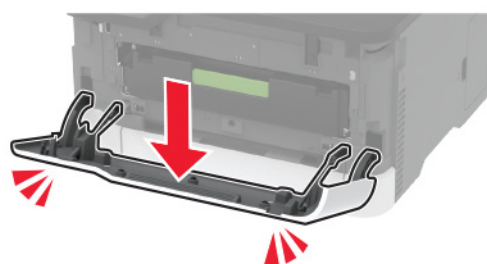

- 2 Estrarre il vassoio della cartuccia di stampa.



- 3** Rimuovere la cartuccia di stampa usata.

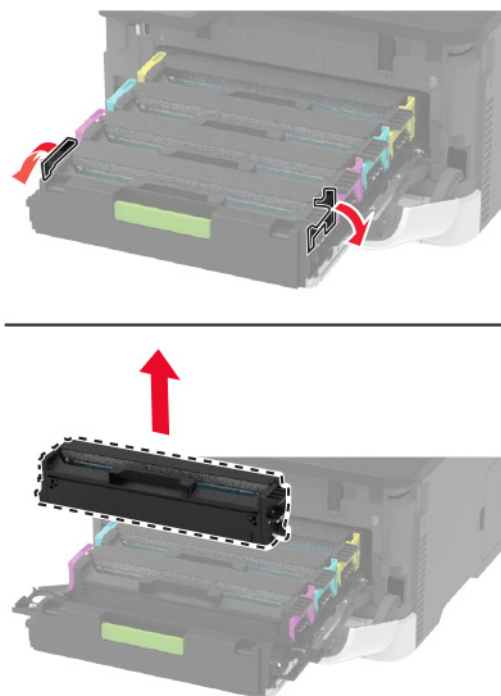

- 4** Estrarre dalla confezione la cartuccia di stampa nuova.

Attenzione - Possibili danni: Non esporre alla luce diretta la parte inferiore della cartuccia di stampa. L'eccessiva esposizione alla luce può compromettere la qualità di stampa.

Attenzione - Possibili danni: Non toccare la parte inferiore della cartuccia di stampa. Ciò potrebbe influire sulla qualità dei processi di stampa futuri.



5 Inserire la cartuccia di stampa nuova.

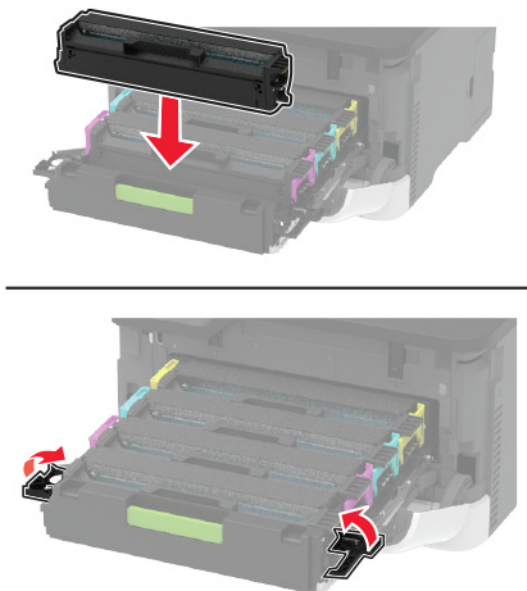

6 Inserire il vassoio della cartuccia di stampa, quindi chiudere lo sportello.

Sostituzione del contenitore del toner di scarto

1 Rimuovere il contenitore del toner di scarto usato.



Nota: Per evitare fuoriuscite di toner, tenere la bottiglia in posizione verticale.

2 Estrarre dalla confezione il nuovo contenitore del toner di scarto.

- 3 Inserire un nuovo contenitore del toner di scarto.



Sostituzione del vassoio

- 1 Rimuovere il vassoio usato.



- 2 Estrarre il nuovo vassoio dalla confezione.

- 3 Inserire il nuovo vassoio.



Sostituzione dell'alimentatore manuale

1 Rimuovere il vassoio.



2 Rimuovere l'alimentatore manuale usato.



3 Estrarre dalla confezione l'alimentatore manuale nuovo.

4 Installare l'alimentatore manuale nuovo.

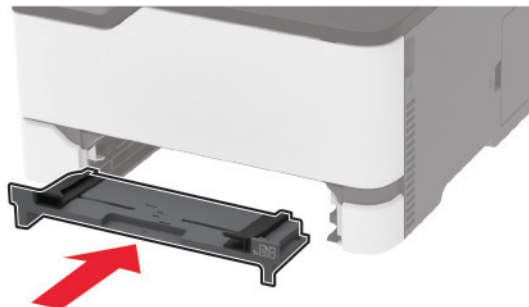

5 Inserire il vassoio.

Sostituzione dei rulli di prelievo

1 Spegnerla stampante.

2 Scollegare il cavo di alimentazione dalla presa elettrica e dalla stampante.

3 Aprire lo sportello anteriore, quindi spingere con decisione verso il basso.

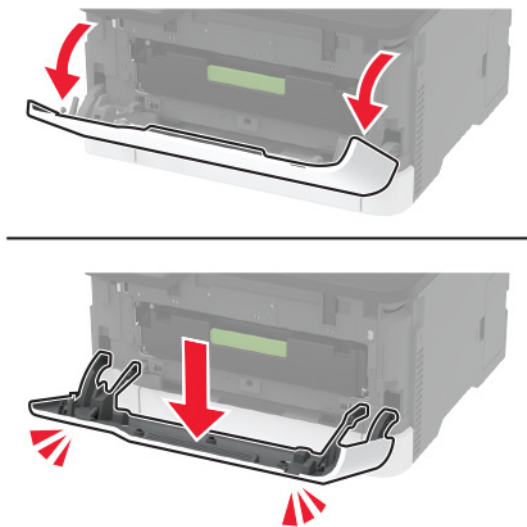

4 Estrarre il vassoio della cartuccia di stampa.



5 Per evitare contaminazioni dovute a perdite di toner, inserire un foglio di carta sulla parte superiore del vassoio della cartuccia di stampa, quindi inserire il vassoio della cartuccia di stampa.

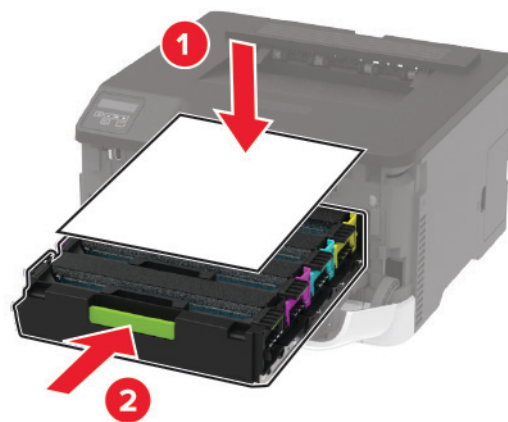

6 Chiudere lo sportello anteriore.

7 Rimuovere il vassoio.



8 Poggiare la stampante su un lato.



9 Rimuovere i rulli di prelievo usati.

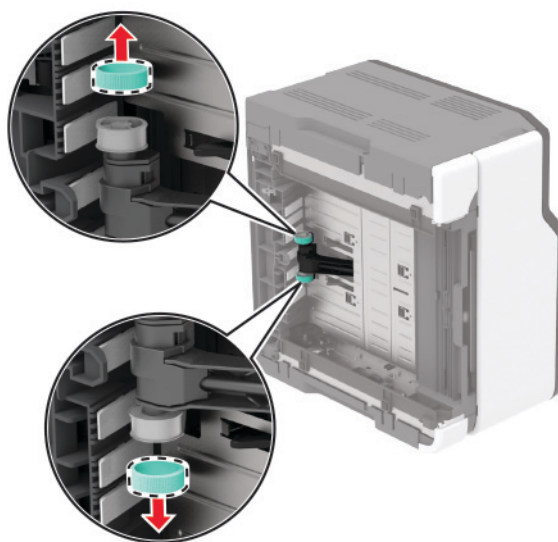
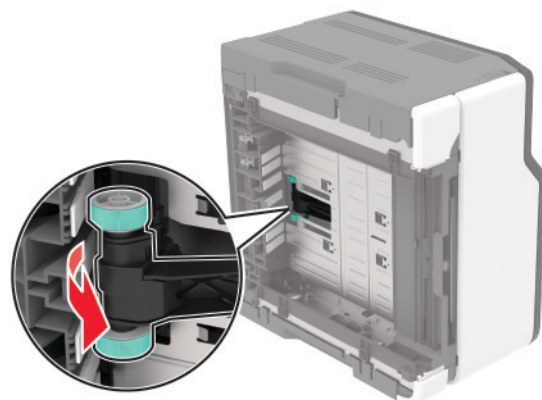

10 Estrarre dalla confezione i nuovi rulli di prelievo.

Nota: Per evitare contaminazioni, accertarsi di avere le mani pulite.

11 Inserire i nuovi rulli di prelievo.

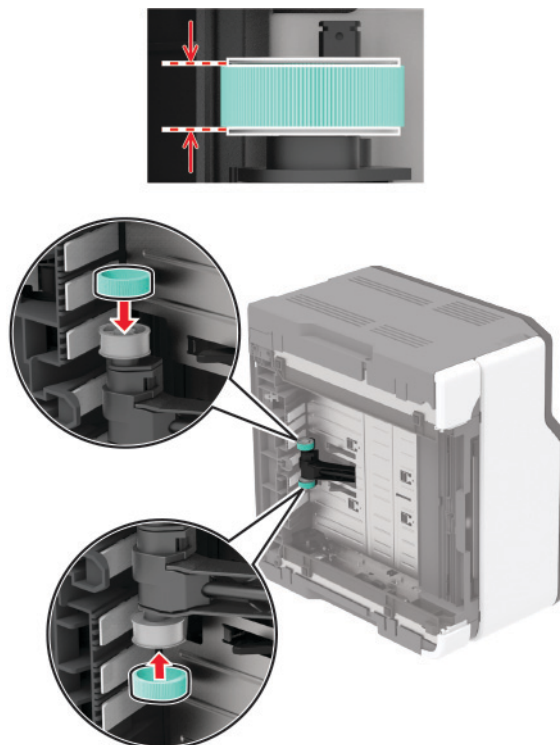

12 Ricollocare la stampante nella posizione originale, quindi inserire il vassoio.

13 Aprire lo sportello anteriore, quindi spingere con decisione verso il basso.

14 Estrarre il vassoio della cartuccia di stampa.

15 Rimuovere la carta, quindi inserire il vassoio della cartuccia di stampa.

16 Chiudere lo sportello anteriore.

17 Collegare il cavo di alimentazione alla stampante e alla presa elettrica.

⚠ ATTENZIONE - PERICOLO DI LESIONI: Per evitare il rischio di incendio o scosse elettriche, collegare il cavo di alimentazione a una presa elettrica dotata di messa a terra e con le specifiche adeguate, situata in prossimità del prodotto e facilmente accessibile.

18 Accendere la stampante.

Azzeramento dei contatori di utilizzo dei materiali di consumo

1 Dal pannello di controllo, scorrere fino a:

Impostazioni > **OK** > **Periferica** > **OK** > **Manutenzione** > **OK** > **Menu Configurazione** > **OK** > **Utilizzo e contatori materiali di consumo** > **OK**

2 Selezionare il contatore di utilizzo dei materiali di consumo da azzerare.

Attenzione - Possibili danni: Materiali di consumo e componenti non coperti dai termini del contratto del Return Program si possono azzerare e rigenerare. Tuttavia, la garanzia del produttore non copre gli eventuali danni causati da materiali di consumo o componenti non originali. L'azzeramento dei contatori del materiale di consumo o dei componenti senza un'adeguata rigenerazione può causare danni alla stampante. Dopo l'azzeramento del contatore del materiale di consumo o del componente, la stampante potrebbe visualizzare un messaggio di errore per evidenziare la presenza della voce azzerata.

Pulizia della stampante



ATTENZIONE - PERICOLO DI SCOSSE ELETTRICHE: Per evitare il rischio di scosse elettriche quando si pulisce la parte esterna della stampante, scollegare il cavo di alimentazione dalla presa a muro e scollegare tutti i cavi della stampante prima di procedere.

Note:

- Eseguire questa operazione a intervalli regolari di pochi mesi.
- I danni provocati da un'errata gestione della stampante non sono coperti dalla garanzia.

- 1 Spegnere la stampante e scollegare il cavo di alimentazione dalla presa elettrica.
- 2 Rimuovere la carta dal raccogliatore standard.
- 3 Utilizzare un pennello morbido o un aspirapolvere per rimuovere polvere, residui e frammenti di carta intorno e all'interno della stampante.
- 4 Pulire la parte esterna della stampante con un panno morbido, umido e privo di lanugine.

Note:

- Non utilizzare detersivi e detergenti comuni, poiché potrebbero danneggiare la finitura della stampante.
- Assicurarsi che tutte le aree della stampante siano asciutte dopo la pulizia.

- 5 Collegare il cavo di alimentazione alla presa elettrica e accendere la stampante.



ATTENZIONE - PERICOLO DI LESIONI: Per evitare il rischio di incendio o scosse elettriche, collegare il cavo di alimentazione a una presa elettrica dotata di messa a terra e con le specifiche adeguate, situata in prossimità del prodotto e facilmente accessibile.

Risparmio energetico e della carta

Configurazione delle impostazioni della modalità risparmio energetico

Eco Mode

- 1 Dal pannello di controllo, scorrere fino a:

Impostazioni >  > Periferica >  > Gestione alimentazione >  > Eco Mode > 

- 2 Selezionare un'impostazione.

modalità Sospensione

1 Dal pannello di controllo, scorrere fino a:

Impostazioni > **OK** > **Periferica** > **OK** > **Gestione alimentazione** > **OK** > **Timeout** > **OK** > **Modalità sospensione** > **OK**

2 Inserire l'intervallo di tempo durante il quale la stampante rimane inattiva prima di passare in modalità sospensione.

modalità di ibernazione

1 Dal pannello di controllo, scorrere fino a:

Impostazioni > **OK** > **Periferica** > **OK** > **Gestione alimentazione** > **OK** > **Timeout** > **OK** > **Timeout ibernazione** > **OK**

2 Selezionare l'intervallo di tempo prima che la stampante passi alla modalità ibernazione.

Note:

- Accertarsi che la stampante esca dalla modalità ibernazione prima di inviare un processo di stampa.
- Per riattivare la stampante dalla modalità di ibernazione, premere il pulsante di accensione.
- L'Embedded Web Server resta disattivato quando la stampante è in modalità Iberna.



Conservazione dei materiali di consumo

- Stampare su entrambi i lati della carta.

Nota: La stampa fronte/retro è l'impostazione predefinita nel driver di stampa.

- Stampare più pagine su un singolo foglio di carta.
- Utilizzare la funzione di anteprima per visualizzare come appare il documento prima di stamparlo.
- Stampare una copia del documento per controllare che il relativo contenuto e il formato siano corretti.

Spostamento della stampante in un'altra posizione

-  **ATTENZIONE - PERICOLO DI LESIONI:** Se la stampante pesa più di 20 kg (44 libbre), potrebbe richiedere due o più persone per essere sollevata in modo sicuro.
-  **ATTENZIONE - PERICOLO DI LESIONI:** Per evitare il rischio di incendi o scosse elettriche, utilizzare solo il cavo di alimentazione fornito con il prodotto o componenti sostitutivi autorizzati dal produttore.
-  **ATTENZIONE - PERICOLO DI LESIONI:** Per evitare di ferirsi o di danneggiare la stampante, quando si sposta la stampante, seguire le istruzioni riportate di seguito:
 - Assicurarsi che tutti gli sportelli e i vassoi siano chiusi.
 - Spegnerla stampante e scollegare il cavo di alimentazione dalla presa elettrica.
 - Scollegare tutti i cavi della stampante.
 - Se la stampante è dotata di vassoi opzionali separati che poggiano sul pavimento o di opzioni di output collegate, scollegarli prima di spostare la stampante.

- Se la stampante è dotata di una base con ruote, spostarla con cautela nella nuova posizione. Prestare attenzione quando si passa sopra le soglie e le incrinature del pavimento.
- Se la stampante non è dotata di una base con ruote ma è configurata con vassoi opzionali o opzioni di output, rimuovere le opzioni di output e sollevare la stampante per rimuovere i vassoi. Non tentare di sollevare la stampante e le opzioni di output contemporaneamente.
- Utilizzare sempre le maniglie della stampante per sollevarla.
- Il carrello utilizzato per trasportare la stampante deve essere in grado di sostenere l'intera base.
- Il carrello utilizzato per trasportare i componenti hardware opzionali deve avere dimensioni adeguate a sostenerli.
- Mantenere la stampante in posizione verticale.
- Evitare movimenti bruschi.
- Assicurarsi che le dita non siano sotto la stampante mentre viene posizionata.
- Assicurarsi di lasciare spazio sufficiente intorno alla stampante.

Nota: I danni provocati da un errato spostamento della stampante non sono coperti dalla garanzia.

Trasporto della stampante

Per le istruzioni relative alla spedizione, visitare <http://support.lexmark.com> o contattare l'assistenza clienti.

Risoluzione di un problema

La stampante non risponde

Azione	Sì	No
<p>Passaggio 1 Verificare che il cavo di alimentazione della stampante sia collegato alla presa elettrica.</p> <p> ATTENZIONE - PERICOLO DI LESIONI: Per evitare il rischio di incendio o scosse elettriche, collegare il cavo di alimentazione a una presa elettrica dotata di messa a terra e con le specifiche adeguate, situata in prossimità dell'apparecchio e facilmente accessibile.</p> <p>La stampante risponde?</p>	Il problema è stato risolto.	Andare al passaggio 2.
<p>Passaggio 2 Assicurarsi che la presa elettrica sia disattivata tramite un interruttore o un commutatore.</p> <p>La presa elettrica è disattivata tramite un interruttore o un commutatore?</p>	Attivare l'interruttore o reimpostare il commutatore.	Andare al passaggio 3.
<p>Passaggio 3 Verificare se la stampante è accesa.</p> <p>La stampante è accesa?</p>	Andare al passaggio 4.	Accendere la stampante.
<p>Passaggio 4 Controllare se la stampante è in modalità di sospensione o ibernazione.</p> <p>La stampante è in modalità di sospensione o ibernazione?</p>	Premere il pulsante di accensione per attivare la stampante.	Andare al passaggio 5.
<p>Passaggio 5 Verificare se i cavi che collegano la stampante e il computer siano inseriti nelle porte corrette.</p> <p>I cavi sono inseriti nelle porte corrette?</p>	Andare al passaggio 6.	Inserire i cavi nelle porte corrette.
<p>Passaggio 6 Installare il driver di stampa corretto.</p> <p>La stampante risponde?</p>	Il problema è stato risolto.	Andare al passaggio 7.
<p>Passaggio 7 Spegnerne la stampante, attendere 10 secondi circa e riaccenderla.</p> <p>La stampante risponde?</p>	Il problema è stato risolto.	Contattare l'assistenza clienti .

Problemi di connessione di rete

Impossibile aprire Embedded Web Server

Azione	Sì	No
<p>Passaggio 1 Verificare se la stampante è accesa.</p> <p>La stampante è accesa?</p>	Andare al passaggio 2.	Accendere la stampante.
<p>Passaggio 2 Accertarsi che l'indirizzo IP della stampante sia corretto. Visualizzare l'indirizzo IP della stampante:</p> <ul style="list-style-type: none"> • Dalla schermata iniziale • Dalla sezione TCP/IP nel menu Rete/Porte • Stampando la pagina delle impostazioni di rete o dei menu, individuare la sezione TCP/IP. <p>Nota: l'indirizzo IP è composto da quattro serie di numeri separati da punti, ad esempio 123.123.123.123.</p> <p>L'indirizzo IP della stampante è corretto?</p>	Andare al passaggio 3.	Digitare l'indirizzo IP corretto della stampante nel campo degli indirizzi.
<p>Passaggio 3 Accertarsi di utilizzare un browser supportato:</p> <ul style="list-style-type: none"> • Internet Explorer versione 11 o successive • Microsoft Edge • Safari versione 6 o successive • Google Chrome™ versione 32 o successive • Mozilla Firefox versione 24 o successive <p>Il browser è supportato?</p>	Andare al passaggio 4.	Installare un browser supportato.
<p>Passaggio 4 Verificare che la connessione di rete funzioni.</p> <p>La connessione di rete funziona?</p>	Andare al passaggio 5.	Contattare l'amministratore.
<p>Passaggio 5 Verificare che i collegamenti dei cavi alla stampante e al server di stampa siano stati effettuati correttamente. Per ulteriori informazioni, consultare la documentazione fornita con la stampante.</p> <p>I collegamenti dei cavi sono installati in modo corretto?</p>	Andare al passaggio 6.	Verificare i collegamenti dei cavi.
<p>Passaggio 6 Verificare se i server proxy Web sono disattivati.</p> <p>I server proxy Web sono disattivati?</p>	Andare al passaggio 7.	Contattare l'amministratore.

Azione	Sì	No
Passaggio 7 Accedere a Embedded Web Server. Embedded Web Server si è aperto?	Il problema è stato risolto.	Contattare l'assistenza clienti .

Problemi con i materiali di consumo

Sostituire cartuccia, area stampante non corrispondente

Per risolvere il problema, acquistare una cartuccia con la regione corretta corrispondente a quella della stampante oppure acquistare una cartuccia per tutto il mondo.

- Il primo numero nel messaggio dopo il 42 indica la regione della stampante.
- Il secondo numero nel messaggio dopo il 42 indica la regione della cartuccia.

Regioni per stampante e cartuccia di stampa

Regione	Codice numerico
Tutto il mondo o regione non definita	0
Nord America (Stati Uniti, Canada)	1
Area Economica Europea, Europa occidentale, Paesi nordici, Svizzera	2
Asia Pacifico	3
America Latina	4
Resto d'Europa, Medio Oriente e Africa	5
Australia, Nuova Zelanda	6
Regione non valida	9

Nota: per trovare le impostazioni della regione della stampante e la cartuccia di stampa, stampare le pagine di prova della qualità di stampa. Dal pannello di controllo, scorrere fino a: **Impostazioni > Risoluzione dei problemi > Stampa pagine prova qualità.**

Materiale di consumo non Lexmark



La stampante ha rilevato un materiale o una parte non-Lexmark installata nella stampante.

La stampante Lexmark è progettata per funzionare al meglio con materiali e parti Lexmark originali. L'utilizzo di materiali o componenti di terze parti può influire su prestazioni, affidabilità o durata della stampante e dei relativi componenti di acquisizione immagini.

Tutti gli indicatori di durata sono progettati per funzionare con materiali e parti Lexmark e potrebbero produrre risultati imprevisti in caso di utilizzo di materiali e parti di altri produttori. L'utilizzo di componenti di acquisizione immagini oltre la durata prevista può causare danni alla stampante Lexmark o a componenti associati.



Attenzione - Possibili danni: L'utilizzo di materiali o parti di altri produttori può influire sulla copertura della garanzia. Eventuali danni causati dall'utilizzo di materiali o componenti di terze parti potrebbero non essere coperti dalla garanzia.

Per accettare una parte o tutti questi rischi e continuare a utilizzare materiali o componenti non originali nella stampante, eseguire una delle operazioni specificate di seguito:

Per i modelli di stampante con schermo a sfioramento, premere due volte , quindi premere due volte .

Per i modelli di stampante senza schermo a sfioramento, premere e tenere premuti contemporaneamente **X** e  per 15 secondi.

Se non si desidera accettare questi rischi, rimuovere il materiale o il componente di terze parti dalla stampante, quindi installare un materiale o un componente Lexmark originale. Per ulteriori informazioni, vedere ["Uso di componenti e materiali di consumo Lexmark originali" a pagina 63](#).

Per i modelli di stampante con schermo a sfioramento, se la stampante non stampa dopo aver premuto due volte  e , azzerare il contatore di utilizzo dei materiali di consumo.

Per i modelli di stampante senza schermo a sfioramento, se la stampante non stampa dopo aver tenuto premuti contemporaneamente **X** e  per 15 secondi, azzerare il contatore di utilizzo dei materiali di consumo.



1 Dal pannello di controllo, scorrere fino a:

Impostazioni > Periferica > Manutenzione > Menu Configurazione > Utilizzo e contatori materiali di consumo

Per i modelli di stampante senza schermo a sfioramento, premere  per scorrere le impostazioni.

2 Selezionare il componente o il materiale di consumo per cui si desidera azzerare il contatore, quindi selezionare **Avvio**.

3 Leggere il messaggio di avviso, quindi selezionare **Continua**.

4 Per eliminare il messaggio sui modelli di stampante con schermo a sfioramento, premere due volte , quindi premere due volte . Per i modelli di stampante senza schermo a sfioramento, premere e tenere premuti contemporaneamente **X** e  per 15 secondi.

Nota: Se non è possibile azzerare i contatori di utilizzo dei materiali di consumo, riportare l'articolo al luogo di acquisto.

Rimozione degli inceppamenti

Come evitare gli inceppamenti

Caricare la carta correttamente

- Accertarsi che la carta sia ben distesa nel vassoio.



- Non caricare o rimuovere un vassoio durante la stampa.
- Non caricare una quantità eccessiva di carta. Accertarsi che l'altezza della risma non superi l'indicatore di livello massimo della carta.
- Non far scivolare la carta nel vassoio. Caricare la carta come mostrato in figura.



- Assicurarsi che le guide della carta siano posizionate correttamente e che non aderiscano eccessivamente alla carta o alle buste.
- Dopo aver caricato carta, inserire con decisione il vassoio nella stampante.

Utilizzare la carta consigliata

- Utilizzare solo carta consigliata o supporti speciali.
- Non caricare carta che sia piegata, sgualcita, umida, ripiegata o arricciata.
- Flettere, aprire a ventaglio e allineare i bordi della carta prima di caricarla.

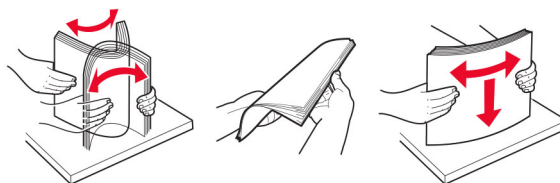

- Non utilizzare carta tagliata o rifilata a mano.
- Non mischiare tipi, pesi o dimensioni di supporti diversi nello stesso vassoio.

- Accertarsi che il tipo e il formato della carta siano impostati correttamente sul computer o sul pannello di controllo della stampante.
- Conservare la carta come consigliato dal produttore.

Individuazione dell'area dell'inceppamento

Note:

- Quando l'opzione Assistenza inceppamento è Attivata, una volta rimossa la pagina inceppata, la stampante espelle automaticamente le pagine bianche o parzialmente stampate. Verificare se nel risultato di stampa sono presenti pagine vuote.
- Se l'opzione Rimozione inceppamento è Attivata o impostata su Automatico, le pagine inceppate vengono ristampate.

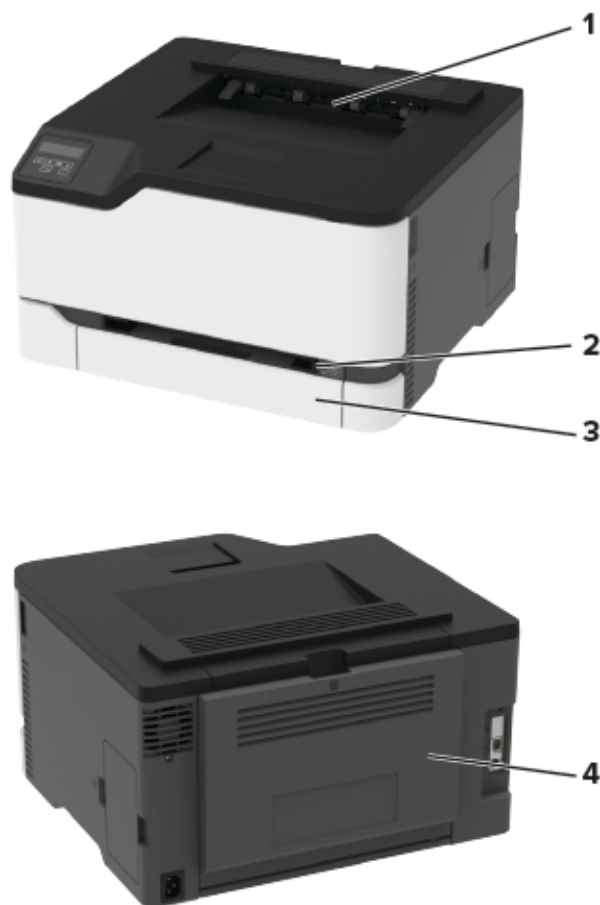

	Aree di inceppamento
1	Raccoglitore standard
2	Alimentatore manuale
3	Vassoio

Aree di inceppamento	
4	Sportello di accesso posteriore

Inceppamento della carta nel vassoio

- 1 Rimuovere il vassoio dall'alimentatore manuale.



- 2 Rimuovere la carta inceppata.

Nota: Accertarsi che siano stati rimossi tutti i frammenti di carta.

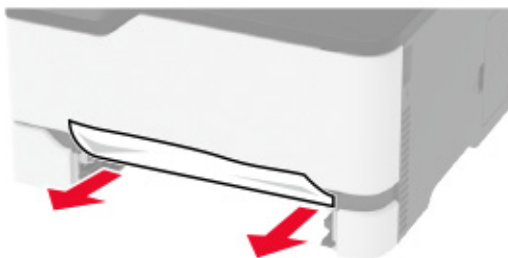

- 3 Inserire l'alimentatore manuale e il vassoio.

- 4 Aprire lo sportello di accesso posteriore.

 **ATTENZIONE - SUPERFICIE CALDA:** L'area interna della stampante potrebbe surriscaldarsi. Per evitare infortuni, lasciare raffreddare la superficie prima di toccarla.

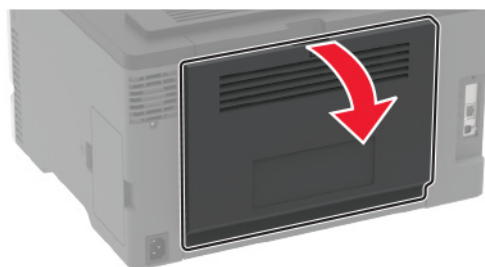

5 Rimuovere la carta inceppata.

Nota: Accertarsi che siano stati rimossi tutti i frammenti di carta.

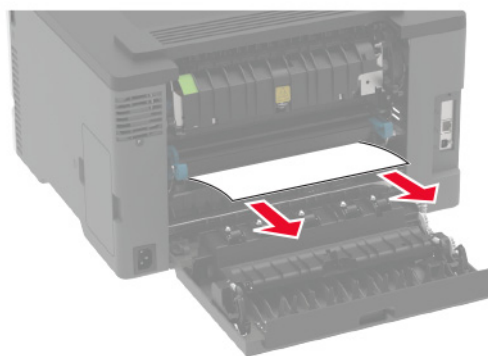

6 Chiudere lo sportello.

Inceppamento della carta nell'alimentatore manuale

- 1 Rimuovere il vassoio dall'alimentatore manuale.

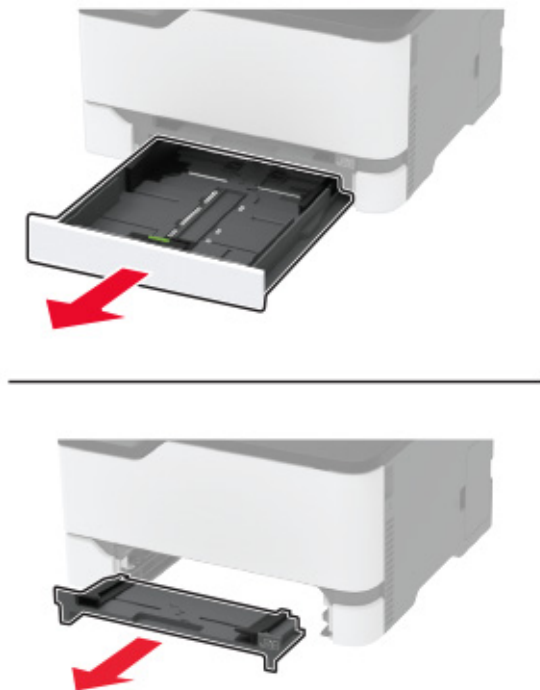

- 2 Rimuovere la carta inceppata.

Nota: Accertarsi che siano stati rimossi tutti i frammenti di carta.

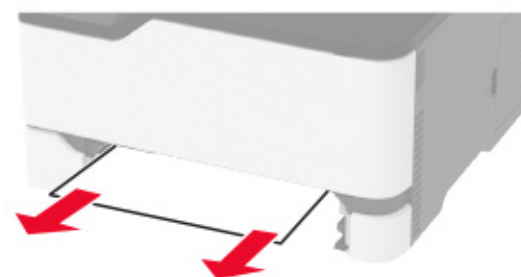

- 3 Inserire l'alimentatore manuale e il vassoio.

Inceppamento della carta nello sportello di accesso posteriore

- 1 Aprire lo sportello di accesso posteriore.



ATTENZIONE - SUPERFICIE CALDA: L'area interna della stampante potrebbe surriscaldarsi. Per evitare infortuni, lasciare raffreddare la superficie prima di toccarla.

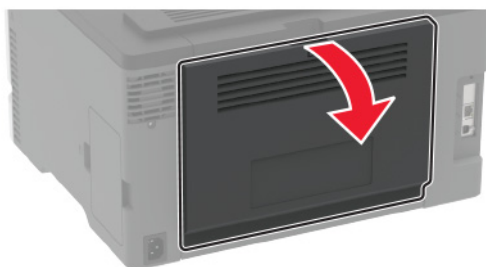

2 Rimuovere la carta inceppata da tutte le aree seguenti:

Nota: Accertarsi che siano stati rimossi tutti i frammenti di carta.

- Area dell'unità di fusione

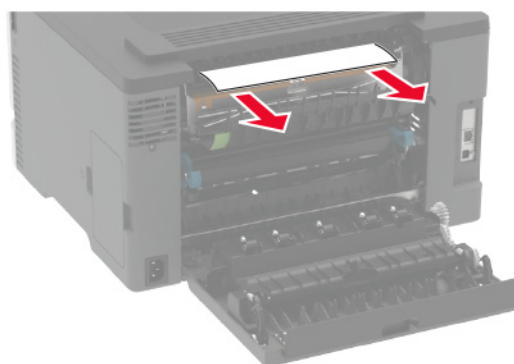
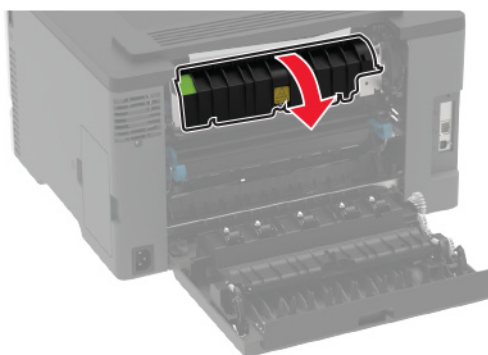

- Sotto l'area dell'unità di fusione

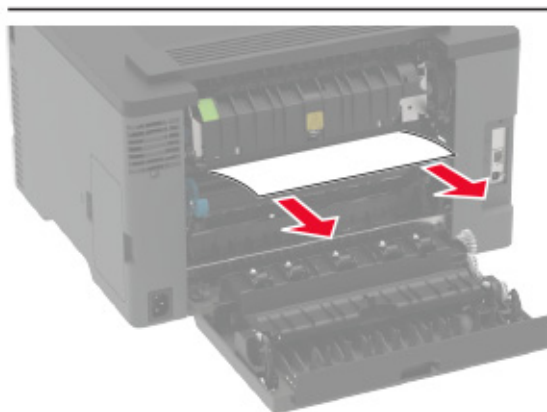
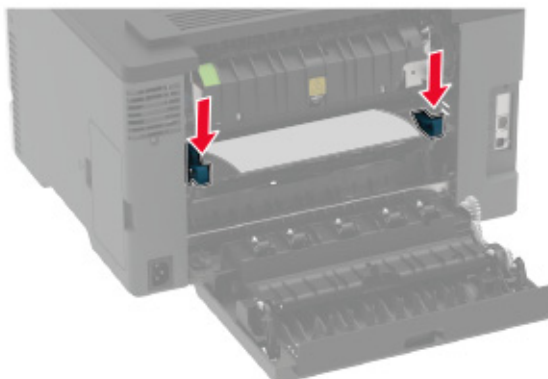

- Unità fronte/retro

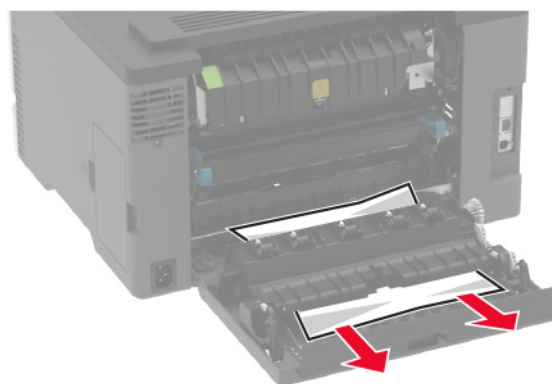

3 Chiudere lo sportello.

Problemi di alimentazione della carta

Le buste si incollano durante la stampa

Azione	Sì	No
<p>Passaggio 1</p> <p>a Utilizzare buste conservate in un ambiente asciutto.</p> <p>Nota: La stampa su buste con un alto tasso di umidità può sigillare le buste.</p> <p>b Inviare il processo di stampa.</p> <p>Le buste si incollano durante la stampa?</p>	Andare al passaggio 2.	Il problema è stato risolto.
<p>Passaggio 2</p> <p>a Accertarsi che il tipo di carta sia impostato su Busta. Dal pannello di controllo, scorrere fino a:</p> <p>Impostazioni > OK > Carta > OK > Configurazione vassoi > OK > Formato/tipo carta > OK</p> <p>b Inviare il processo di stampa.</p> <p>Le buste si incollano durante la stampa?</p>	Contattare il supporto clienti .	Il problema è stato risolto.

Fascicolazione non funzionante





Azione	Sì	No
<p>Passaggio 1</p> <p>a Dal pannello di controllo, scorrere fino a:</p> <p>Impostazioni > OK > Stampa > OK > Layout > OK > Fascicola > OK</p> <p>b Impostare l'opzione Fascicola su Attivata, quindi premere OK.</p> <p>c Stampare il documento.</p> <p>Il documento è stato fascicolato correttamente?</p>	Il problema è stato risolto.	Andare al passaggio 2.
<p>Passaggio 2</p> <p>a Dal documento che si sta tentando di stampare, aprire la finestra di dialogo Stampa, quindi selezionare Fascicola.</p> <p>b Stampare il documento.</p> <p>Il documento è stato fascicolato correttamente?</p>	Il problema è stato risolto.	Andare al passaggio 3.

Azione	Sì	No
<p>Passaggio 3</p> <p>a Ridurre il numero di pagine da stampare.</p> <p>b Stampare il documento.</p> <p>Le pagine sono fascicolate correttamente?</p>	<p>Il problema è stato risolto.</p>	<p>Contattare il supporto clienti.</p>

Si verificano numerosi inceppamenti della carta

Azione	Sì	No
<p>Passaggio 1</p> <p>a Rimuovere il vassoio.</p> <p>b Controllare se la carta è stata caricata correttamente.</p> <p>Note:</p> <ul style="list-style-type: none"> • Accertarsi che le guide della carta siano posizionate correttamente. • Accertarsi che l'altezza della risma non superi l'indicatore di livello massimo della carta. • Accertarsi di stampare sul formato e tipo di carta consigliato. <p>c Inserire il vassoio.</p> <p>d Stampare il documento.</p> <p>Gli inceppamenti della carta si verificano di frequente?</p>	<p>Andare al passaggio 2.</p>	<p>Il problema è stato risolto.</p>
<p>Passaggio 2</p> <p>a Dal pannello di controllo, scorrere fino a:</p> <p>Impostazioni > OK > Carta > OK > Configurazione vassoi > OK > Formato/tipo carta > OK</p> <p>b Impostare il formato e il tipo di carta corretti.</p> <p>c Stampare il documento.</p> <p>Gli inceppamenti della carta si verificano di frequente?</p>	<p>Andare al passaggio 3.</p>	<p>Il problema è stato risolto.</p>
<p>Passaggio 3</p> <p>a Caricare una risma di carta nuova.</p> <p>Nota: La carta assorbe molta umidità. Conservare la carta nella confezione originale finché non viene utilizzata.</p> <p>b Stampare il documento.</p> <p>Gli inceppamenti della carta si verificano di frequente?</p>	<p>Contattare il supporto clienti.</p>	<p>Il problema è stato risolto.</p>

Pagine inceppate non ristampate

Azione	Sì	No
<p>1 Dal pannello di controllo, scorrere fino a:</p> <p>Impostazioni >  > Periferica >  > Notifiche >  > Ripristino contenuto inceppato > </p> <p>2 Nel menu Rimozione inceppamento selezionare Attivato o Automatico, quindi premere .</p> <p>Le pagine inceppate sono state ristampate?</p>	Il problema è stato risolto.	Contattare il supporto clienti .

Problemi di stampa

I processi di stampa non vengono eseguiti

Azione	Sì	No
<p>Passaggio 1</p> <p>a Dal documento che si sta tentando di stampare, aprire la finestra di dialogo Stampa e verificare che sia selezionata la stampante corretta.</p> <p>b Stampare il documento.</p> <p>Il documento viene stampato?</p>	Il problema è stato risolto.	Andare al passaggio 2.
<p>Passaggio 2</p> <p>a Verificare se la stampante è accesa.</p> <p>b Risolvere i messaggi di errore che vengono visualizzati sul display.</p> <p>c Stampare il documento.</p> <p>Il documento viene stampato?</p>	Il problema è stato risolto.	Andare al passaggio 3.
<p>Passaggio 3</p> <p>a Verificare se le porte funzionano e se i cavi sono collegati correttamente al computer e alla stampante.</p> <p>Per ulteriori informazioni, consultare la documentazione relativa all'installazione fornita con la stampante.</p> <p>b Stampare il documento.</p> <p>Il documento viene stampato?</p>	Il problema è stato risolto.	Andare al passaggio 4.
<p>Passaggio 4</p> <p>a Spegnerla stampante, attendere circa 10 secondi e riaccenderla.</p> <p>b Stampare il documento.</p> <p>Il documento viene stampato?</p>	Il problema è stato risolto.	Andare al passaggio 5.





Azione	Sì	No
<p>Passaggio 5</p> <p>a Rimuovere e quindi reinstallare il software della stampante.</p> <p>Nota: Il software della stampante è disponibile all'indirizzo http://support.lexmark.com.</p> <p>b Stampare il documento.</p> <p>Il documento viene stampato?</p>	<p>Il problema è stato risolto.</p>	<p>Contattare l'assistenza clienti.</p>

Stampa di documenti riservati e altri documenti in attesa non eseguita

Azione	Sì	No
<p>Passaggio 1</p> <p>a Dal pannello di controllo, verificare se i documenti vengono visualizzati nell'elenco Processi in attesa.</p> <p>Nota: se i documenti non sono presenti nell'elenco, stampare i documenti utilizzando le opzioni Stampa e mantieni.</p> <p>b Stampare i documenti.</p> <p>I documenti vengono stampati?</p>	<p>Il problema è stato risolto.</p>	<p>Andare al passaggio 2.</p>
<p>Passaggio 2</p> <p>Il processo di stampa potrebbe contenere un errore di formattazione o dati non validi. Eliminare il processo di stampa, quindi inviarlo di nuovo.</p> <p>I documenti vengono stampati?</p>	<p>Il problema è stato risolto.</p>	<p>Andare al passaggio 3.</p>
<p>Passaggio 3</p> <p>a Eliminare alcuni processi in attesa per liberare memoria nella stampante.</p> <p>b Inviare nuovamente il processo di stampa.</p> <p>I documenti vengono stampati?</p>	<p>Il problema è stato risolto.</p>	<p>Contattare il supporto clienti.</p>

Stampa lenta

Azione	Sì	No
<p>Passaggio 1 Verificare che il cavo della stampante sia collegato correttamente alla stampante e al computer, al server di stampa, alle opzioni o ad altre periferiche di rete.</p> <p>La stampante è lenta?</p>	<p>Andare al passaggio 2.</p>	<p>Il problema è stato risolto.</p>
<p>Passaggio 2</p> <p>a Accertarsi che la stampante non sia in Eco Mode o in Modalità silenziosa.</p> <ul style="list-style-type: none"> Dal pannello di controllo, scorrere fino a: Impostazioni > OK > Periferica > OK > Gestione alimentazione > OK > Eco Mode > OK Dal pannello di controllo, scorrere fino a: Impostazioni > OK > Periferica > OK > Manutenzione > OK > Menu Configurazione > OK > Operazioni periferica > OK > Modalità silenziosa > OK <p>b Stampare il documento.</p> <p>La stampante è lenta?</p>	<p>Andare al passaggio 3.</p>	<p>Il problema è stato risolto.</p>
<p>Passaggio 3</p> <p>a A seconda del sistema operativo in uso, specificare la risoluzione di stampa nella finestra Preferenze di stampa o Stampa.</p> <p>b Impostare la risoluzione su 4800 CQ.</p> <p>c Stampare il documento.</p> <p>La stampante è lenta?</p>	<p>Andare al passaggio 4.</p>	<p>Il problema è stato risolto.</p>
<p>Passaggio 4</p> <p>a Dal pannello di controllo, scorrere fino a: Impostazioni > OK > Stampa > OK > Qualità > OK > Risoluzione di stampa > OK</p> <p>b Impostare la risoluzione su 4800 CQ.</p> <p>c Stampare il documento.</p> <p>La stampante è lenta?</p>	<p>Andare al passaggio 5.</p>	<p>Il problema è stato risolto.</p>

Azione	Sì	No
<p>Passaggio 5</p> <p>a A seconda del sistema operativo in uso, specificare il tipo di carta nella finestra Preferenze di stampa o Stampa.</p> <p>Note:</p> <ul style="list-style-type: none"> • Accertarsi che l'impostazione corrisponda al tipo di carta caricato. • Con tipi di carta con un peso superiore la velocità di stampa diminuisce. • Con tipi di carta con una larghezza inferiore ai formati Letter, A4 e Legal, la velocità di stampa potrebbe diminuire. <p>b Stampare il documento.</p> <p>La stampante è lenta?</p>	Andare al passaggio 6.	Il problema è stato risolto.
<p>Passaggio 6</p> <p>a Verificare che le impostazioni della stampante relative a grana e peso corrispondano alle caratteristiche della carta caricata.</p> <p>Dal pannello di controllo, scorrere fino a:</p> <p>Impostazioni >  > Carta >  > Configurazione dei supporti >  > Tipi di supporto > </p> <p>Nota: Per i tipi di carta pesante o a grana ruvida, la velocità di stampa potrebbe diminuire.</p> <p>b Stampare il documento.</p> <p>La stampante è lenta?</p>	Andare al passaggio 7.	Il problema è stato risolto.
<p>Passaggio 7</p> <p>Rimuovere i processi in attesa.</p> <p>La stampante è lenta?</p>	Andare al passaggio 8.	Il problema è stato risolto.
<p>Passaggio 8</p> <p>a Accertarsi che la stampante non si stia surriscaldando.</p> <p>Note:</p> <ul style="list-style-type: none"> • Attendere il raffreddamento della stampante dopo un processo di stampa lungo. • Osservare la temperatura ambiente consigliata per la stampante. Per ulteriori informazioni, vedere "Scelta della posizione della stampante" a pagina 16. <p>b Stampare il documento.</p> <p>La stampante è lenta?</p>	Contattare il supporto clienti .	Il problema è stato risolto.

Problemi di qualità di stampa

Qualità di stampa scarsa

Individuare l'immagine che presenta lo stesso problema di qualità di stampa che si è verificato, quindi fare clic sul collegamento riportato di seguito per scoprire quali sono i passaggi di risoluzione dei problemi.

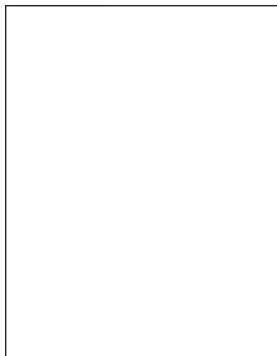

["Pagine vuote o bianche" a pagina 96](#)

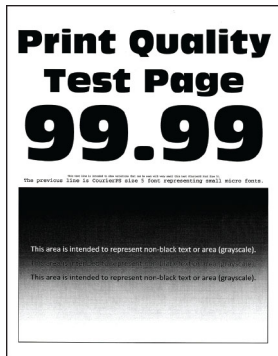

["Stampa scura" a pagina 97](#)

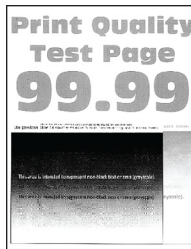

["Immagini sfocate" a pagina 99](#)



["Sfondo grigio o a colori" a pagina 100](#)



["Margini errati" a pagina 101](#)

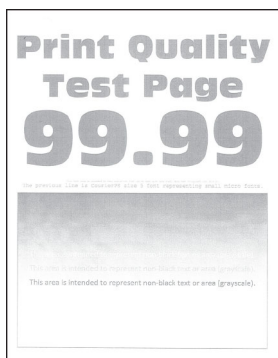

["Stampa chiara" a pagina 102](#)

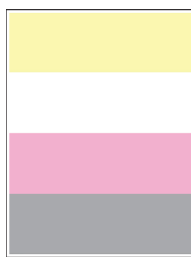

["Colori mancanti" a pagina 104](#)



["Stampa con macchie e punti" a pagina 105](#)



["Arricciamento della carta" a pagina 107](#)

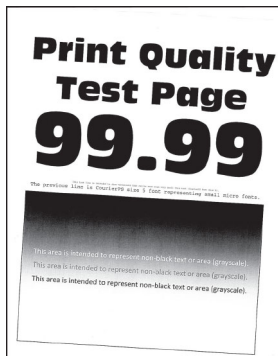

["Stampa storta o inclinata" a pagina 108](#)

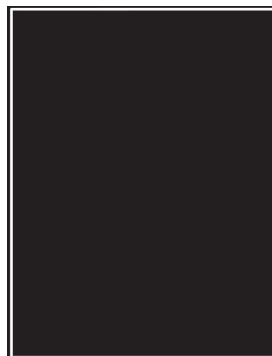

["Immagini nere o a tinta unita" a pagina 109](#)

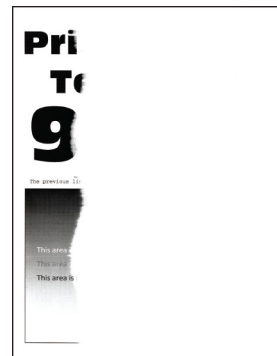

["Testo o immagini tagliate" a pagina 110](#)



["Il toner si stacca facilmente" a pagina 111](#)

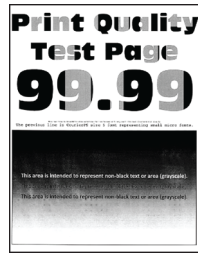

["Densità di stampa non uniforme" a pagina 112](#)

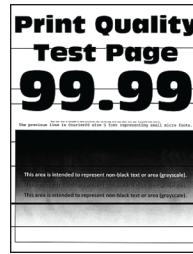

["Linee scure orizzontali" a pagina 113](#)

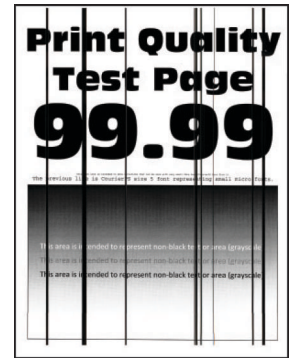

["Righe scure verticali" a pagina 115](#)

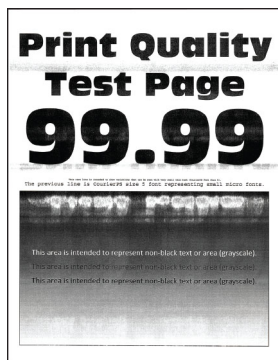

["Linee bianche orizzontali" a pagina 116](#)



["Linee bianche verticali" a pagina 117](#)



["Difetti ricorrenti" a pagina 119](#)

Pagine vuote o bianche



Nota: Prima di risolvere il problema, stampare le pagine di prova della qualità di stampa. Dal pannello di controllo, accedere a **Impostazioni > Risoluzione dei problemi > Stampa pagine prova qualità**. Per i modelli di stampante senza schermo a sfioramento, premere **OK** per scorrere le impostazioni.

Azione	Sì	No
<p>a Aprire lo sportello anteriore, quindi spingere con decisione verso il basso.</p> <p>b Estrarre il vassoio della cartuccia di stampa.</p> <p>c Rimuovere e inserire le cartucce di stampa.</p> <div data-bbox="217 457 945 743" style="text-align: center;"> </div> <p>d Inserire il vassoio della cartuccia di stampa, quindi chiudere lo sportello.</p> <p>e Stampare il documento.</p> <p>La stampante sta stampando pagine vuote o bianche?</p>	<p>Contattare il supporto clienti.</p>	<p>Il problema è stato risolto.</p>

Stampa scura



Nota: Prima di risolvere il problema, stampare le pagine di prova della qualità di stampa. Dal pannello di controllo, accedere a **Impostazioni > Risoluzione dei problemi > Stampa pagine prova qualità**. Per i modelli di stampante senza touch-screen, premere **OK** per scorrere le impostazioni.

Azione	Sì	No
<p>Passaggio 1</p> <p>a Eseguire la regolazione del colore. Dal pannello di controllo, scorrere fino a: Impostazioni > Stampa > Qualità > Immagine avanzata > Regolazione colore</p> <p>b Stampare il documento.</p> <p>La stampa è troppo scura?</p>	<p>Andare al passaggio 2.</p>	<p>Il problema è stato risolto.</p>

Azione	Sì	No
<p>Passaggio 2</p> <p>a A seconda del sistema operativo in uso, ridurre l'intensità del toner nella finestra Preferenze di stampa o Stampa.</p> <p>Nota: È anche possibile modificare l'impostazione dal pannello di controllo della stampante. Selezionare:</p> <p>Impostazioni > Qualità > di stampa > Intensità toner</p> <p>b Stampare il documento.</p> <p>La stampa è troppo scura?</p>	<p>Andare al passaggio 3.</p>	<p>Il problema è stato risolto.</p>
<p>Passaggio 3</p> <p>a A seconda del sistema operativo in uso, specificare il tipo di carta nella finestra Preferenze di stampa o Stampa.</p> <p>Note:</p> <ul style="list-style-type: none"> • Accertarsi che l'impostazione corrisponda al tipo di carta caricato. • È anche possibile modificare l'impostazione dal pannello di controllo della stampante. Selezionare: <p>Impostazioni > Carta > Configurazione vassoi > Formato/tipo carta</p> <p>b Stampare il documento.</p> <p>La stampa è troppo scura?</p>	<p>Andare al passaggio 4.</p>	<p>Il problema è stato risolto.</p>
<p>Passaggio 4</p> <p>Verificare che la carta non abbia grana o finiture grezze.</p> <p>Si sta stampando su carta con grana o finiture grezze?</p>	<p>Andare al passaggio 5.</p>	<p>Andare al passo 6.</p>
<p>Passaggio 5</p> <p>a Sostituire la carta con grana o ruvida con carta normale.</p> <p>b Stampare il documento.</p> <p>La stampa è troppo scura?</p>	<p>Andare al passaggio 6.</p>	<p>Il problema è stato risolto.</p>
<p>Passaggio 6</p> <p>a Caricare una risma di carta nuova.</p> <p>Nota: La carta assorbe molta umidità. Conservare la carta nella confezione originale finché non viene utilizzata.</p> <p>b Stampare il documento.</p> <p>La stampa è troppo scura?</p>	<p>Contattare l'assistenza clienti.</p>	<p>Il problema è stato risolto.</p>

Immagini sfocate



Nota: Prima di risolvere il problema, stampare le pagine di prova della qualità di stampa. Dal pannello di controllo, accedere a **Impostazioni > Risoluzione dei problemi > Stampa pagine prova qualità**. Per i modelli di stampante senza schermo a sfioramento, premere **OK** per scorrere le impostazioni.

Azione	Sì	No
<p>Passaggio 1</p> <p>a Caricare nel vassoio il tipo di carta corretto.</p> <p>b Stampare il documento.</p> <p>Sulle stampe sono presenti immagini sfocate?</p>	Andare al passaggio 2.	Il problema è stato risolto.
<p>Passaggio 2</p> <p>a A seconda del sistema operativo in uso, specificare il tipo di carta nella finestra Preferenze di stampa o Stampa.</p> <p>Note:</p> <ul style="list-style-type: none"> • Accertarsi che l'impostazione corrisponda al tipo di carta caricato. • È anche possibile modificare l'impostazione dal pannello di controllo della stampante. Selezionare Impostazioni > Carta > Configurazione vassoi > Formato/tipo carta. <p>b Stampare il documento.</p> <p>Sulle stampe sono presenti immagini sfocate?</p>	Andare al passaggio 3.	Il problema è stato risolto.
<p>Passaggio 3</p> <p>a Eseguire la Regolazione colore.</p> <p>Dal pannello di controllo, scorrere fino a:</p> <p>Impostazioni > Stampa > Qualità > Immagine avanzata > Regolazione colore.</p> <p>b Stampare il documento.</p> <p>Sulle stampe sono presenti immagini sfocate?</p>	Andare al passaggio 4.	Il problema è stato risolto.

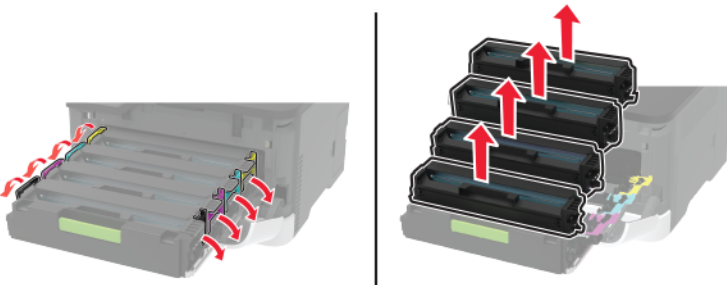
Azione	Sì	No
<p>Passaggio 4</p> <p>a Aprire lo sportello anteriore, quindi spingere con decisione verso il basso.</p> <p>b Estrarre il vassoio della cartuccia di stampa.</p> <p>c Rimuovere e inserire le cartucce di stampa.</p>  <p>d Inserire il vassoio della cartuccia di stampa, quindi chiudere lo sportello.</p> <p>e Stampare il documento.</p> <p>Sulle stampe sono presenti immagini sfocate?</p>	<p>Contattare il supporto clienti.</p>	<p>Il problema è stato risolto.</p>

Sfondo grigio o a colori

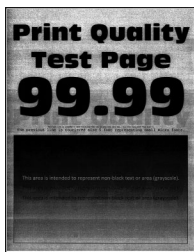

Nota: Prima di risolvere il problema, stampare le pagine di prova della qualità di stampa. Dal pannello di controllo, accedere a **Impostazioni > Risoluzione dei problemi > Stampa pagine prova qualità**. Per i modelli di stampante senza schermo a sfioramento, premere **OK** per scorrere le impostazioni.

Azione	Sì	No
<p>Passaggio 1</p> <p>a Eseguire la Regolazione colore. Dal pannello di controllo, scorrere fino a: Impostazioni > Stampa > Qualità > Immagine avanzata > Regolazione colore.</p> <p>b Stampare il documento.</p> <p>Sulle stampe è visibile uno sfondo grigio o a colori?</p>	<p>Andare al passaggio 2.</p>	<p>Il problema è stato risolto.</p>

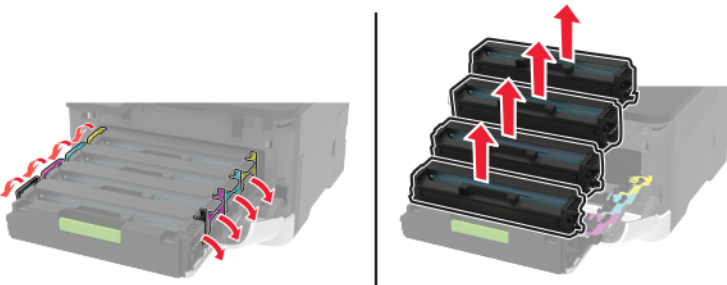
Azione	Sì	No
<p>Passaggio 2</p> <p>a Aprire lo sportello anteriore, quindi spingere con decisione verso il basso.</p> <p>b Estrarre il vassoio della cartuccia di stampa.</p> <p>c Rimuovere e inserire le cartucce di stampa.</p>  <p>d Inserire il vassoio della cartuccia di stampa, quindi chiudere lo sportello.</p> <p>e Stampare il documento.</p> <p>Sulle stampe è visibile uno sfondo grigio o a colori?</p>	<p>Contattare il supporto clienti.</p>	<p>Il problema è stato risolto.</p>

Margini errati



Azione	Sì	No
<p>Passaggio 1</p> <p>a Regolare le guide della carta nella posizione appropriata per la carta caricata.</p> <p>b Stampare il documento.</p> <p>I margini sono corretti?</p>	<p>Il problema è stato risolto.</p>	<p>Andare al passaggio 2.</p>
<p>Passaggio 2</p> <p>a Impostare il formato della carta nel pannello di controllo. Selezionare: Impostazioni > Carta > Configurazione vassoi > Formato/tipo carta</p> <p>b Stampare il documento.</p> <p>I margini sono corretti?</p>	<p>Il problema è stato risolto.</p>	<p>Andare al passaggio 3.</p>

Azione	Sì	No
<p>Passaggio 3</p> <p>a A seconda del sistema operativo in uso, specificare il formato carta nella finestra Preferenze di stampa o Stampa.</p> <p>Nota: Accertarsi che l'impostazione corrisponda al tipo di carta caricato.</p> <p>b Stampare il documento.</p> <p>I margini sono corretti?</p>	<p>Il problema è stato risolto.</p>	<p>Contattare l'assistenza clienti.</p>

Stampa chiara



Nota: Prima di risolvere il problema, stampare le pagine di prova della qualità di stampa. Dal pannello di controllo, accedere a **Impostazioni > Risoluzione dei problemi > Stampa pagine prova qualità**. Per i modelli di stampante senza schermo a sfioramento, premere  per scorrere le impostazioni.

Azione	Sì	No
<p>Passaggio 1</p> <p>a Eseguire la Regolazione colore. Dal pannello di controllo, scorrere fino a: Impostazioni > Stampa > Qualità > Immagine avanzata > Regolazione colore.</p> <p>b Stampare il documento.</p> <p>La stampa è chiara?</p>	<p>Andare al passaggio 2.</p>	<p>Il problema è stato risolto.</p>
<p>Passaggio 2</p> <p>a A seconda del sistema operativo in uso, aumentare l'intensità del toner nella finestra Preferenze di stampa o Stampa.</p> <p>Nota: È anche possibile modificare l'impostazione dal pannello di controllo della stampante. Selezionare Impostazioni > Stampa > Qualità > Intensità toner.</p> <p>b Stampare il documento.</p> <p>La stampa è chiara?</p>	<p>Andare al passaggio 3.</p>	<p>Il problema è stato risolto.</p>

Azione	Sì	No
<p>Passaggio 3</p> <p>a Disattivare l'opzione Risparmio colore. Dal pannello di controllo, scorrere fino a: Impostazioni > Stampa > Qualità > Risparmio colore.</p> <p>b Stampare il documento.</p> <p>La stampa è chiara?</p>	<p>Andare al passaggio 4.</p>	<p>Il problema è stato risolto.</p>
<p>Passaggio 4</p> <p>a A seconda del sistema operativo in uso, specificare il tipo di carta nella finestra Preferenze di stampa o Stampa.</p> <p>Note:</p> <ul style="list-style-type: none"> • Accertarsi che l'impostazione corrisponda al tipo di carta caricato. • È anche possibile modificare l'impostazione dal pannello di controllo della stampante. Selezionare Impostazioni > Carta > Configurazione vassoi > Formato/tipo carta. <p>b Stampare il documento.</p> <p>La stampa è chiara?</p>	<p>Andare al passaggio 5.</p>	<p>Il problema è stato risolto.</p>
<p>Passaggio 5</p> <p>Verificare se la carta ha grana o finiture grezze.</p> <p>Si sta stampando su carta con grana o finiture grezze?</p>	<p>Andare al passaggio 6.</p>	<p>Andare al passaggio 7.</p>
<p>Passaggio 6</p> <p>a Sostituire la carta con grana o ruvida con carta normale.</p> <p>b Stampare il documento.</p> <p>La stampa è chiara?</p>	<p>Andare al passaggio 7.</p>	<p>Il problema è stato risolto.</p>
<p>Passaggio 7</p> <p>a Caricare una risma di carta nuova.</p> <p>Nota: La carta assorbe molta umidità. Conservare la carta nella confezione originale finché non viene utilizzata.</p> <p>b Stampare il documento.</p> <p>La stampa è chiara?</p>	<p>Andare al passaggio 8.</p>	<p>Il problema è stato risolto.</p>

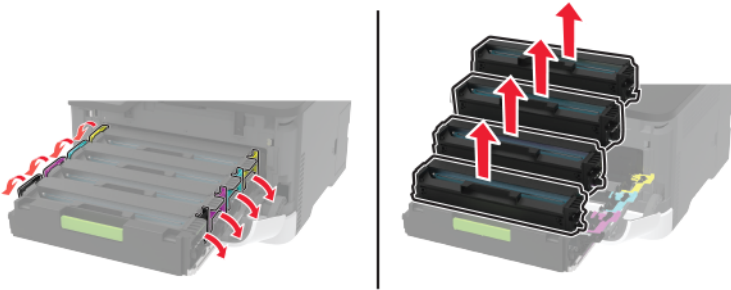
Azione	Sì	No
<p>Passaggio 8</p> <p>a Aprire lo sportello anteriore, quindi spingere con decisione verso il basso.</p> <p>b Estrarre il vassoio della cartuccia di stampa.</p> <p>c Rimuovere e inserire le cartucce di stampa.</p>  <p>d Inserire il vassoio della cartuccia di stampa, quindi chiudere lo sportello.</p> <p>e Stampare il documento.</p> <p>La stampa è chiara?</p>	<p>Contattare il supporto clienti.</p>	<p>Il problema è stato risolto.</p>

Colori mancanti

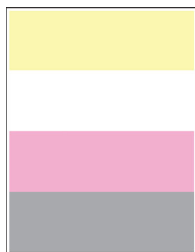

Nota: Prima di risolvere il problema, stampare le pagine di prova della qualità di stampa. Dal pannello di controllo, accedere a **Impostazioni > Risoluzione dei problemi > Stampa pagine prova qualità**. Per i modelli di stampante senza schermo a sfioramento, premere  per scorrere le impostazioni.

Azione	Sì	No
<p>a Aprire lo sportello anteriore, quindi spingere con decisione verso il basso.</p> <p>b Estrarre il vassoio della cartuccia di stampa.</p> <p>c Rimuovere, quindi inserire la cartuccia di stampa del colore mancante.</p> <div data-bbox="215 489 943 772" style="text-align: center;"> </div> <p>d Inserire il vassoio della cartuccia di stampa, quindi chiudere lo sportello.</p> <p>e Stampare il documento.</p> <p>Alcuni colori risultano mancanti sulle stampe?</p>	<p>Contattare il supporto clienti.</p>	<p>Il problema è stato risolto.</p>

Stampa con macchie e punti



Nota: Prima di risolvere il problema, stampare le pagine di prova della qualità di stampa. Dal pannello di controllo, accedere a **Impostazioni > Risoluzione dei problemi > Stampa pagine prova qualità**. Per i modelli di stampante senza schermo a sfioramento, premere **OK** per scorrere le impostazioni.

Azione	Sì	No
<p>Passaggio 1 Verificare che la stampante non sia contaminata dalla perdita di toner.</p> <p>Sono presenti perdite di toner nella stampante?</p>	<p>Andare al passaggio 2.</p>	<p>Contattare il supporto clienti.</p>
<p>Passaggio 2</p> <p>a Dal pannello di controllo, scorrere fino a: Impostazioni > Carta > Configurazione vassoi > Formato/tipo carta</p> <p>b Verificare se le impostazioni relative al formato e al tipo di carta corrispondono alla carta caricata.</p> <p>Nota: verificare che la carta non abbia una superficie ruvida o poco levigata.</p> <p>Le impostazioni corrispondono?</p>	<p>Andare al passaggio 4.</p>	<p>Andare al passaggio 3.</p>
<p>Passaggio 3</p> <p>a A seconda del sistema operativo in uso, specificare il formato e il tipo di carta nella finestra di dialogo Preferenze di stampa o Stampa.</p> <p>Nota: Accertarsi che tutte le impostazioni corrispondano al tipo di carta caricato.</p> <p>b Stampare il documento.</p> <p>La stampa contiene macchie?</p>	<p>Andare al passaggio 4.</p>	<p>Il problema è stato risolto.</p>
<p>Passaggio 4</p> <p>a Caricare una risma di carta nuova.</p> <p>Nota: La carta assorbe molta umidità. Conservare la carta nella confezione originale finché non viene utilizzata.</p> <p>b Stampare il documento.</p> <p>La stampa contiene macchie?</p>	<p>Andare al passaggio 5.</p>	<p>Il problema è stato risolto.</p>

Azione	Sì	No
<p>Passaggio 5</p> <p>a Aprire lo sportello anteriore, quindi spingere con decisione verso il basso.</p> <p>b Estrarre il vassoio della cartuccia di stampa.</p> <p>c Rimuovere e inserire le cartucce di stampa.</p> <div data-bbox="215 485 943 768" style="text-align: center;"> </div> <p>d Inserire il vassoio della cartuccia di stampa, quindi chiudere lo sportello.</p> <p>e Stampare il documento.</p> <p>La stampa contiene macchie?</p>	<p>Contattare il supporto clienti.</p>	<p>Il problema è stato risolto.</p>

Arricciamento della carta



Azione	Sì	No
<p>Passaggio 1</p> <p>a Regolare le guide nel vassoio adattandole alle dimensioni della carta caricata.</p> <p>b Stampare il documento.</p> <p>La carta è arricciata?</p>	<p>Andare al passaggio 2.</p>	<p>Il problema è stato risolto.</p>

Azione	Sì	No
<p>Passaggio 2</p> <p>a A seconda del sistema operativo in uso, specificare il tipo di carta nella finestra Preferenze di stampa o Stampa.</p> <p>Note:</p> <ul style="list-style-type: none"> • Accertarsi che l'impostazione corrisponda al tipo di carta caricato. • È anche possibile modificare l'impostazione dal pannello di controllo della stampante. Selezionare: <p>Impostazioni > Carta > Configurazione vassoi > Formato/tipo carta</p> <p>b Stampare il documento.</p> <p>La carta è arricciata?</p>	<p>Andare al passaggio 3.</p>	<p>Il problema è stato risolto.</p>
<p>Passaggio 3</p> <p>Stampare sull'altro lato della carta.</p> <p>a Rimuovere la carta, rovesciarla, e ricaricarla.</p> <p>b Stampare il documento.</p> <p>La carta è arricciata?</p>	<p>Andare al passaggio 4.</p>	<p>Il problema è stato risolto.</p>
<p>Passaggio 4</p> <p>a Caricare una risma di carta nuova.</p> <p>Nota: La carta assorbe molta umidità. Conservare la carta nella confezione originale finché non viene utilizzata.</p> <p>b Stampare il documento.</p> <p>La carta è arricciata?</p>	<p>Contattare supporto clienti.</p>	<p>Il problema è stato risolto.</p>

Stampa storta o inclinata



Nota: prima di risolvere il problema, stampare le pagine di prova della qualità di stampa. Dal pannello di controllo, accedere a **Impostazioni > Risoluzione dei problemi > Stampa pagine prova qualità**. Per i modelli di stampante senza schermo a sfioramento, premere il  per scorrere le impostazioni.

Azione	Sì	No
<p>Passaggio 1</p> <p>a Regolare le guide della carta nel vassoio nella posizione corretta per la carta caricata.</p> <p>b Stampare il documento.</p> <p>La stampa è storta o inclinata?</p>	Andare al passaggio 2.	Il problema è stato risolto.
<p>Passaggio 2</p> <p>a Caricare una risma di carta nuova.</p> <p>Nota: La carta assorbe molta umidità. Conservare la carta nella confezione originale finché non viene utilizzata.</p> <p>b Stampare il documento.</p> <p>La stampa è storta o inclinata?</p>	Andare al passaggio 3.	Il problema è stato risolto.
<p>Passaggio 3</p> <p>a Verificare se la carta caricata è supportata.</p> <p>Nota: se la carta non è supportata, caricare un tipo di carta supportato.</p> <p>b Stampare il documento.</p> <p>La stampa è storta o inclinata?</p>	Contattare l'assistenza clienti .	Il problema è stato risolto.

Immagini nere o a tinta unita

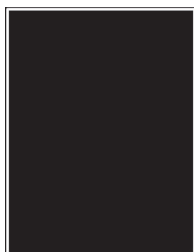

Nota: Prima di risolvere il problema, stampare le pagine di prova della qualità di stampa. Dal pannello di controllo, accedere a **Impostazioni > Risoluzione dei problemi > Stampa pagine prova qualità**. Per i modelli di stampante senza schermo a sfioramento, premere  per scorrere le impostazioni.

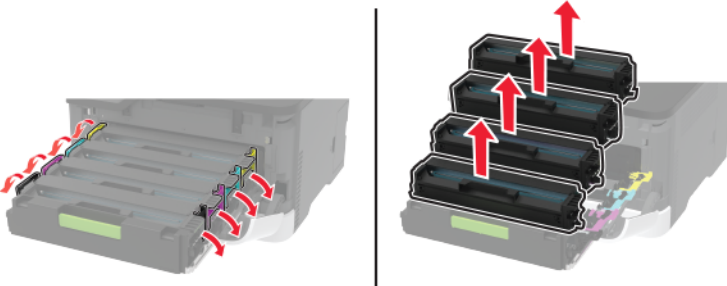
Azione	Sì	No
<p>a Aprire lo sportello anteriore, quindi spingere con decisione verso il basso.</p> <p>b Estrarre il vassoio della cartuccia di stampa.</p> <p>c Rimuovere e inserire le cartucce di stampa.</p>  <p>d Inserire il vassoio della cartuccia di stampa, quindi chiudere lo sportello.</p> <p>e Stampare il documento.</p> <p>La stampante produce immagini a colori o in nero a tinta unita?</p>	<p>Contattare il supporto clienti.</p>	<p>Il problema è stato risolto.</p>

Testo o immagini tagliate





Nota: Prima di risolvere il problema, stampare le pagine di prova della qualità di stampa. Dal pannello di controllo, accedere a **Impostazioni > Risoluzione dei problemi > Stampa pagine prova qualità**. Per i modelli di stampante senza schermo a sfioramento, premere **OK** per scorrere le impostazioni.

Azione	Sì	No
<p>Passaggio 1</p> <p>a Regolare le guide della carta nel vassoio nella posizione corretta per la carta caricata.</p> <p>b Stampare il documento.</p> <p>Il testo o le immagini sono tagliati?</p>	<p>Andare al passaggio 2.</p>	<p>Il problema è stato risolto.</p>

Azione	Sì	No
<p>Passaggio 2</p> <p>a A seconda del sistema operativo in uso, specificare il formato della carta nella finestra Preferenze di stampa o Stampa.</p> <p>Note:</p> <ul style="list-style-type: none"> • Accertarsi che l'impostazione corrisponda al tipo di carta caricato. • È anche possibile modificare l'impostazione dal pannello di controllo della stampante. Selezionare Impostazioni > Carta > Configurazione vassoi > Formato/tipo carta. <p>b Stampare il documento.</p> <p>Il testo o le immagini sono tagliati?</p>	<p>Andare al passaggio 3.</p>	<p>Il problema è stato risolto.</p>
<p>Passaggio 3</p> <p>a Aprire lo sportello anteriore, quindi spingere con decisione verso il basso.</p> <p>b Estrarre il vassoio della cartuccia di stampa.</p> <p>c Rimuovere e inserire le cartucce di stampa.</p> <div data-bbox="215 930 943 1213" style="text-align: center;"> </div> <p>d Inserire il vassoio della cartuccia di stampa, quindi chiudere lo sportello.</p> <p>e Stampare il documento.</p> <p>Il testo o le immagini sono tagliati?</p>	<p>Contattare il supporto clienti.</p>	<p>Il problema è stato risolto.</p>

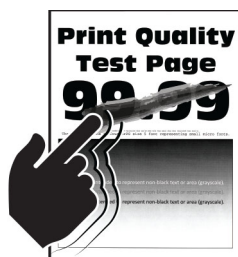
Il toner si stacca facilmente



Nota: Prima di risolvere il problema, stampare le pagine di prova della qualità di stampa. Dal pannello di controllo, accedere a **Impostazioni > Risoluzione dei problemi > Stampa pagine prova qualità**. Per i modelli di stampante senza touch-screen, premere  per scorrere le impostazioni.

Azione	Sì	No
<p>Passaggio 1</p> <p>a A seconda del sistema operativo in uso, specificare il tipo di carta nella finestra Preferenze di stampa o Stampa.</p> <p>Note:</p> <ul style="list-style-type: none"> • Accertarsi che l'impostazione corrisponda al tipo di carta caricato. • È anche possibile modificare l'impostazione dal pannello di controllo della stampante. Selezionare: <p>Impostazioni > Carta > Configurazione vassoi > Formato/tipo carta</p> <p>b Stampare il documento.</p> <p>Il toner si stacca facilmente?</p>	<p>Andare al passaggio 2.</p>	<p>Il problema è stato risolto.</p>
<p>Passaggio 2</p> <p>a Verificare se il peso carta è supportato.</p> <p>Nota: se il peso carta non è supportato, caricare una carta di peso supportato.</p> <p>b Stampare il documento.</p> <p>Il toner si stacca facilmente?</p>	<p>Andare al passaggio 3.</p>	<p>Il problema è stato risolto.</p>
<p>Passaggio 3</p> <p>a Caricare una risma di carta nuova.</p> <p>Nota: La carta assorbe molta umidità. Conservare la carta nella confezione originale finché non viene utilizzata.</p> <p>b Stampare il documento.</p> <p>Il toner si stacca facilmente?</p>	<p>Contattare l'assistenza clienti.</p>	<p>Il problema è stato risolto.</p>

Densità di stampa non uniforme

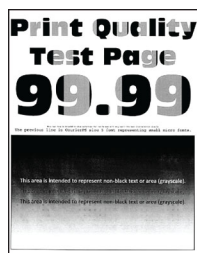

Nota: Prima di risolvere il problema, stampare le pagine di prova della qualità di stampa. Dal pannello di controllo, accedere a **Impostazioni > Risoluzione dei problemi > Stampa pagine prova qualità**. Per i modelli di stampante senza schermo a sfioramento, premere  per scorrere le impostazioni.

Azione	Sì	No
<p>a Aprire lo sportello anteriore, quindi spingere con decisione verso il basso.</p> <p>b Estrarre il vassoio della cartuccia di stampa.</p> <p>c Rimuovere e inserire le cartucce di stampa.</p> <div data-bbox="217 457 945 743" style="text-align: center;"> </div> <p>d Inserire il vassoio della cartuccia di stampa, quindi chiudere lo sportello.</p> <p>e Stampare il documento.</p> <p>La densità di stampa non è uniforme?</p>	<p>Contattare il supporto clienti.</p>	<p>Il problema è stato risolto.</p>

Linee scure orizzontali



Note:

- Prima di risolvere il problema, stampare le pagine di prova della qualità di stampa. Dal pannello di controllo, accedere a **Impostazioni > Risoluzione dei problemi > Stampa pagine prova qualità**. Per i modelli di stampante senza schermo a sfioramento, premere **OK** per scorrere le impostazioni.
- Se sulle stampe continuano a essere presenti linee scure orizzontali, vedere l'argomento "Difetti ricorrenti".

Azione	Sì	No
<p>Passaggio 1</p> <p>a A seconda del sistema operativo in uso, specificare il tipo di carta nella finestra Preferenze di stampa o Stampa.</p> <p>Note:</p> <ul style="list-style-type: none"> • Accertarsi che l'impostazione corrisponda al tipo di carta caricato. • È anche possibile modificare l'impostazione dal pannello di controllo della stampante. Selezionare Impostazioni > Carta > Configurazione vassoi > Formato/tipo carta. <p>b Stampare il documento.</p> <p>Sono presenti righe scure sulle stampe?</p>	<p>Andare al passaggio 2.</p>	<p>Il problema è stato risolto.</p>
<p>Passaggio 2</p> <p>a Caricare una risma di carta nuova.</p> <p>Nota: La carta assorbe molta umidità. Conservare la carta nella confezione originale finché non viene usata.</p> <p>b Stampare il documento.</p> <p>Sono presenti righe scure sulle stampe?</p>	<p>Andare al passaggio 3.</p>	<p>Il problema è stato risolto.</p>
<p>Passaggio 3</p> <p>a Aprire lo sportello anteriore, quindi spingere con decisione verso il basso.</p> <p>b Estrarre il vassoio della cartuccia di stampa.</p> <p>c Rimuovere e inserire le cartucce di stampa.</p> <div data-bbox="217 1205 943 1486" data-label="Image"> </div> <p>d Inserire il vassoio della cartuccia di stampa, quindi chiudere lo sportello.</p> <p>e Stampare il documento.</p> <p>Sono presenti righe scure sulle stampe?</p>	<p>Contattare il supporto clienti.</p>	<p>Il problema è stato risolto.</p>

Righe scure verticali



Nota: Prima di risolvere il problema, stampare le pagine di prova della qualità di stampa. Dal pannello di controllo, accedere a **Impostazioni > Risoluzione dei problemi > Stampa pagine prova qualità**. Per i modelli di stampante senza schermo a sfioramento, premere **OK** per scorrere le impostazioni.

Azione	Sì	No
<p>Passaggio 1</p> <p>a A seconda del sistema operativo in uso, specificare il tipo di carta nella finestra Preferenze di stampa o Stampa.</p> <p>Note:</p> <ul style="list-style-type: none"> • Accertarsi che l'impostazione corrisponda al tipo di carta caricato. • È anche possibile modificare l'impostazione dal pannello di controllo della stampante. Selezionare Impostazioni > Carta > Configurazione vassoi > Formato/tipo carta. <p>b Stampare il documento.</p> <p>Sono presenti righe scure verticali sulle stampe?</p>	<p>Andare al passaggio 2.</p>	<p>Il problema è stato risolto.</p>
<p>Passaggio 2</p> <p>a Caricare una risma di carta nuova.</p> <p>Nota: La carta assorbe molta umidità. Conservare la carta nella confezione originale finché non viene usata.</p> <p>b Stampare il documento.</p> <p>Sono presenti righe scure verticali sulle stampe?</p>	<p>Andare al passaggio 3.</p>	<p>Il problema è stato risolto.</p>

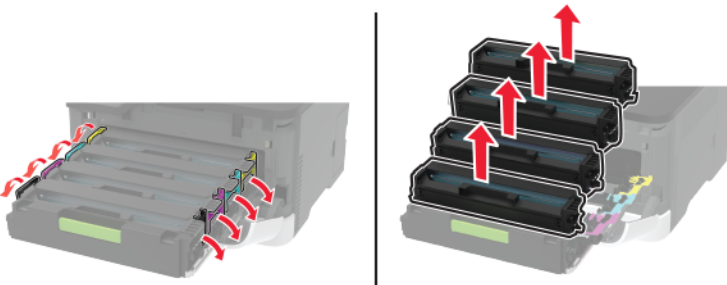
Azione	Sì	No
<p>Passaggio 3</p> <p>a Aprire lo sportello anteriore, quindi spingere con decisione verso il basso.</p> <p>b Estrarre il vassoio della cartuccia di stampa.</p> <p>c Rimuovere e inserire le cartucce di stampa.</p>  <p>d Inserire il vassoio della cartuccia di stampa, quindi chiudere lo sportello.</p> <p>e Stampare il documento.</p> <p>Sono presenti righe scure verticali sulle stampe?</p>	<p>Contattare il supporto clienti.</p>	<p>Il problema è stato risolto.</p>

Linee bianche orizzontali



Note:

- Prima di risolvere il problema, stampare le pagine di prova della qualità di stampa. Dal pannello di controllo, accedere a **Impostazioni > Risoluzione dei problemi > Stampa pagine prova qualità**. Per i modelli di stampante senza schermo a sfioramento, premere **OK** per scorrere le impostazioni.
- Se sulle stampe continuano a essere presenti linee bianche orizzontali, vedere l'argomento "Difetti ricorrenti".

Azione	Sì	No
<p>Passaggio 1</p> <p>a A seconda del sistema operativo in uso, specificare il tipo di carta nella finestra Preferenze di stampa o Stampa.</p> <p>Note:</p> <ul style="list-style-type: none"> • Accertarsi che l'impostazione corrisponda al tipo di carta caricato. • È anche possibile modificare l'impostazione dal pannello di controllo della stampante. Selezionare Impostazioni > Carta > Configurazione vassoi > Formato/tipo carta. <p>b Stampare il documento.</p> <p>Sulle stampe sono presenti linee bianche orizzontali?</p>	<p>Andare al passaggio 2.</p>	<p>Il problema è stato risolto.</p>
<p>Passaggio 2</p> <p>a Aprire lo sportello anteriore, quindi spingere con decisione verso il basso.</p> <p>b Estrarre il vassoio della cartuccia di stampa.</p> <p>c Rimuovere e inserire le cartucce di stampa.</p> <div data-bbox="215 940 943 1226" data-label="Image"> </div> <p>d Inserire il vassoio della cartuccia di stampa, quindi chiudere lo sportello.</p> <p>e Stampare il documento.</p> <p>Sulle stampe sono presenti linee bianche orizzontali?</p>	<p>Contattare il supporto clienti.</p>	<p>Il problema è stato risolto.</p>

Linee bianche verticali



Nota: Prima di risolvere il problema, stampare le pagine di prova della qualità di stampa. Dal pannello di controllo, accedere a **Impostazioni > Risoluzione dei problemi > Stampa pagine prova qualità**. Per i modelli di stampante senza schermo a sfioramento, premere  per scorrere le impostazioni.

Azione	Sì	No
<p>Passaggio 1</p> <p>a A seconda del sistema operativo in uso, specificare il tipo di carta nella finestra Preferenze di stampa o Stampa.</p> <p>Note:</p> <ul style="list-style-type: none"> • Accertarsi che l'impostazione corrisponda al tipo di carta caricato. • È anche possibile modificare l'impostazione dal pannello di controllo della stampante. Selezionare Impostazioni > Carta > Configurazione vassoi > Formato/tipo carta. <p>b Stampare il documento.</p> <p>Sulle stampe sono presenti linee bianche verticali?</p>	<p>Andare al passaggio 2.</p>	<p>Il problema è stato risolto.</p>
<p>Passaggio 2</p> <p>Controllare che il tipo di carta utilizzato sia corretto.</p> <p>a Caricare l'origine carta con il tipo di carta consigliato.</p> <p>b Stampare il documento.</p> <p>Sulle stampe sono presenti linee bianche verticali?</p>	<p>Andare al passaggio 3.</p>	<p>Il problema è stato risolto.</p>
<p>Passaggio 3</p> <p>a Aprire lo sportello anteriore, quindi spingere con decisione verso il basso.</p> <p>b Estrarre il vassoio della cartuccia di stampa.</p> <p>c Rimuovere e inserire le cartucce di stampa.</p> <div data-bbox="217 1171 945 1457" data-label="Image"> </div> <p>d Inserire il vassoio della cartuccia di stampa, quindi chiudere lo sportello.</p> <p>e Stampare il documento.</p> <p>Sulle stampe sono presenti linee bianche verticali?</p>	<p>Contattare il supporto clienti.</p>	<p>Il problema è stato risolto.</p>

Difetti ricorrenti



Nota: Prima di risolvere il problema, stampare le pagine di prova della qualità di stampa. Dal pannello di controllo, accedere a **Impostazioni > Risoluzione dei problemi > Stampa pagine prova qualità**. Per i modelli di stampante senza schermo a sfioramento, premere **OK** per scorrere le impostazioni.

Azione	Sì	No
<p>a Utilizzando Stampa pagine prova qualità, misurare la distanza tra i difetti ricorrenti nella pagina del colore interessato.</p> <p>b Controllare se i difetti ricorrenti corrispondono a una delle seguenti misure:</p> <p>Cartucce di stampa</p> <ul style="list-style-type: none"> • 25,70 mm (1,01 poll.) • 35,30 mm (1,39 poll.) • 75,6 mm (2,98 poll.) • 26,7 mm (1,05 poll.) <p>Fusore</p> <ul style="list-style-type: none"> • 56,5 mm (1,05 poll.) <p>Modulo di trasferimento</p> <ul style="list-style-type: none"> • 25,10 mm (0,99 poll.) • 59,70 mm (2,35 poll.) • 28,30 mm (1,11 poll.) • 65 mm (2,56 poll.) • 44 mm (1,73 poll.) <p>I difetti ricorrenti corrispondono a una delle misure?</p>	<p>Annotare la distanza, quindi contattare il supporto clienti.</p>	<p>Annotare la distanza, quindi contattare il supporto clienti.</p>

Problemi di qualità dei colori

Modifica dei colori della pagina stampata

1 Dal pannello di controllo, scorrere fino a:

Impostazioni > **OK** > Stampa > **OK** > Qualità > **OK** > Immagine avanzata > **OK** > Correzione colore > **OK**

2 Dal menu Correzione colore, selezionare **Manuale** > **OK** > **Contenuto correzione colore** > **OK**.

3 Scegliere l'impostazione di conversione del colore appropriata.

Tipo di oggetto	Tabella di conversione del colore
Immagine RGB Testo RGB Grafica RGB	<ul style="list-style-type: none"> • Brillante: produce colori più luminosi e saturi e può essere applicata a tutti i formati colore in entrata. • Display sRGB: produce stampe i cui colori si avvicinano a quelli visualizzati sul monitor del computer. L'utilizzo di toner nero è ottimizzato per la stampa di fotografie. • Display - Nero reale: produce stampe i cui colori si avvicinano a quelli visualizzati sul monitor del computer. Questa impostazione utilizza solo il toner nero per creare tutte le scale di grigio neutrale. • sRGB brillante: produce una maggiore saturazione dei colori per la correzione del colore Display sRGB. L'utilizzo del toner nero è ottimizzato per la stampa di grafica aziendale. • Disattivata
Immagine CMYK Testo CMYK Grafica CMYK	<ul style="list-style-type: none"> • CMYK US: applica la correzione del colore per avvicinare i colori agli standard SWOP (Specifications for Web Offset Publishing). • CMYK Euro: applica la correzione del colore per avvicinare i colori agli standard Euroscale. • CMYK vivido: aumenta la saturazione dei colori dell'impostazione di correzione CMYK US. • Disattivata

Domande frequenti sulla stampa a colori

Che cos'è il colore RGB?

"Colore RGB" è un metodo di descrizione dei colori che indica la quantità di rosso, verde o blu utilizzata per riprodurre un colore. Il rosso, il verde e il blu chiaro possono essere aggiunti in varie quantità per produrre una vasta gamma di colori dall'aspetto naturale. Gli schermi dei computer, gli scanner e le fotocamere digitali utilizzano questo metodo per visualizzare i colori.

Che cos'è il colore CMYK?

"Colore CMYK" è un metodo di descrizione dei colori indicante la quantità di ciano, magenta, giallo e nero utilizzata per riprodurre un particolare colore. Gli inchiostri o i toner ciano, magenta, giallo e nero possono essere stampati in varie quantità per produrre una vasta gamma di colori dall'aspetto naturale. Macchine da stampa, stampanti a getto d'inchiostro e stampanti laser a colori creano i colori in questo modo.

Come viene specificato il colore in un documento da stampare?

I programmi software vengono utilizzati per specificare e modificare il colore del documento che utilizza le combinazioni di colori RGB o CMYK. Per ulteriori informazioni, vedere la Guida in linea del programma software.

Quale metodo utilizza la stampante per riconoscere il colore da stampare?

Durante la stampa di un documento, le informazioni relative al tipo e al colore di ciascun oggetto vengono inviate alla stampante e alle tabelle di conversione del colore. Il colore viene convertito nelle giuste quantità di toner ciano, magenta, giallo e nero utilizzate per riprodurre il colore desiderato. L'applicazione delle tabelle di conversione del colore si basa sulle informazioni relative all'oggetto. È possibile, ad esempio, applicare un tipo di tabella di conversione del colore al testo e un altro alle immagini fotografiche.

Cosa si intende per correzione manuale del colore?

Quando è abilitata la correzione manuale del colore, la stampante utilizza le tabelle di conversione del colore selezionate dall'utente per elaborare gli oggetti. Le impostazioni di correzione del colore manuale sono specifiche per il tipo di oggetto da stampare (testo, grafica o immagini). Sono specifiche anche per la modalità in cui il colore dell'oggetto viene indicato nel programma software (combinazioni RGB o CMYK). Per applicare una tabella di conversione del colore diversa manualmente, vedere ["Modifica dei colori della pagina stampata" a pagina 119](#).

La correzione del colore manuale è inutile se il programma software non specifica i colori con le combinazioni RGB o CMYK, oppure se il programma software o il sistema operativo del computer verifica la regolazione dei colori. Nella maggior parte dei casi, se si imposta Correzione del colore su Automatica, vengono generati i colori preferiti per i documenti.

Com'è possibile riprodurre esattamente un colore, ad esempio in un logo aziendale?

Nel menu Qualità della stampante sono disponibili nove tipi di set di campioni di colore. I set sono disponibili anche nella pagina Campioni colore di Embedded Web Server. Se si seleziona un set di campioni, vengono stampate più pagine contenenti centinaia di caselle colorate. Ciascuna casella contiene una combinazione CMYK o RGB, a seconda della tabella selezionata. Il colore di ciascuna casella è il risultato ottenuto facendo passare la combinazione CMYK o RGB attraverso la tabella di conversione del colore selezionata.

Osservando i set di campioni di colore, è possibile individuare la casella con il colore più appropriata per il colore che viene abbinato. La combinazione di colori della casella può quindi essere utilizzata per modificare il colore dell'oggetto in un programma software. Per ulteriori informazioni, vedere la Guida in linea del programma software. È possibile che sia necessaria la correzione manuale del colore per utilizzare la tabella di conversione del colore selezionata per un oggetto particolare.

La scelta del set di campioni di colore da utilizzare per un determinato problema di corrispondenza dei colori dipende da:

- L'impostazione di Correzione colore selezionata (Automatica, Disattivata o Manuale)
- Il tipo di oggetto da stampare (testo, grafica o immagini)
- La modalità in cui il colore dell'oggetto viene specificato nel programma software (combinazioni RGB o CMYK)

Le pagine dei campioni di colore sono inutili se il programma software non specifica i colori con le combinazioni RGB o CMYK. Inoltre, alcuni programmi software regolano le combinazioni RGB o CMYK specificate tramite la gestione dei colori. In queste situazioni, il colore stampato potrebbe non corrispondere esattamente al colore delle pagine dei campioni colore.

Presenza di una dominante sulla stampa

Azione	Sì	No
<p>Passaggio 1 Eseguire la Regolazione colore.</p> <p>a Dal pannello di controllo, scorrere fino a:</p> <p>Impostazioni > OK > Stampa > OK > Qualità > OK > Immagine avanzata > OK > Regolazione colore > OK</p> <p>b Stampare il documento.</p> <p>La dominante è presente nella stampa?</p>	Andare al passaggio 2.	Il problema è stato risolto.

Azione	Sì	No
<p>Passaggio 2 Eeguire il Bilanciamento colori.</p> <p>a Dal pannello di controllo, scorrere fino a:</p> <p>Impostazioni > OK > Stampa > OK > Qualità > OK > Immagine avanzata > OK > Bilanciamento colori > OK</p> <p>b Regolare le impostazioni. c Stampare il documento.</p> <p>La dominante è presente nella stampa?</p>	<p>Contattare il supporto clienti.</p>	<p>Il problema è stato risolto.</p>

Come contattare l'assistenza clienti

Prima di contattare il centro di assistenza clienti, assicurarsi di disporre delle seguenti informazioni:

- Problema della stampante
- Messaggio di errore
- Modello e numero di serie della stampante

Andare all'indirizzo <http://support.lexmark.com> per ricevere assistenza tramite e-mail o chat oppure sfogliare la libreria dei manuali, la documentazione di supporto, i driver e altri download.

È disponibile anche l'assistenza tecnica telefonica. Negli Stati Uniti o in Canada, chiamare il numero 1- 800-539-6275. Per gli altri paesi o regioni, visitare il sito all'indirizzo <http://support.lexmark.com>.

Riciclo e smaltimento

Riciclaggio dei prodotti Lexmark

Per restituire i prodotti Lexmark per il riciclaggio:

- 1 Visitare il sito www.lexmark.com/recycle.
- 2 Selezionare il prodotto che si desidera riciclare.

Nota: è possibile riciclare i materiali di consumo e i componenti hardware della stampante non inclusi nel Programma di raccolta e riciclaggio di Lexmark mediante il centro di riciclo di zona.

Riciclo del materiale di imballaggio Lexmark

Lexmark è costantemente impegnata a minimizzare gli imballaggi. Un imballaggio ridotto aiuta a garantire che le stampanti Lexmark vengano trasportate nel modo più efficiente e più sostenibile possibile e che ci sia meno materiale da smaltire. Questo tipo di risparmio comporta meno emissioni di gas serra, risparmio energetico e un consumo ridotto di risorse naturali. In alcuni paesi o aree geografiche, Lexmark offre anche la possibilità di riciclare i componenti dell'imballaggio. Per maggiori informazioni, visitare www.lexmark.com/recycle e scegliere il paese o l'area geografica. Le informazioni sui programmi di riciclo degli imballaggi sono fornite con le informazioni sul riciclaggio dei prodotti.

I cartoni Lexmark sono interamente riciclabili nei luoghi in cui sono disponibili strutture di riciclaggio di materiale corrugato. È possibile che tali strutture non esistano nella propria zona.

La schiuma utilizzata negli imballaggi Lexmark è riciclabile nei luoghi in cui sono disponibili strutture di riciclaggio della schiuma. È possibile che tali strutture non esistano nella propria zona.

Per restituire le cartucce a Lexmark, è possibile riutilizzare la scatola originale della cartuccia. Lexmark ricicla la scatola.

Restituzione delle cartucce Lexmark per il riuso o il riciclo

Il Cartridge Collection Program di Lexmark consente di restituire gratuitamente a Lexmark le cartucce consumate per consentirne il riuso o il riciclo. Il 100% delle cartucce vuote restituite a Lexmark sono riutilizzate o disassemblate per il riciclo. Vengono riciclate anche le confezioni utilizzate per restituire le cartucce.

Per restituire le cartucce Lexmark per il riuso o il riciclo, effettuare le seguenti operazioni:

- 1 Visitare il sito www.lexmark.com/recycle.
- 2 Selezionare il prodotto che si desidera riciclare.

Avvertenze

Informazioni sul prodotto

Nome del prodotto:

Stampanti Lexmark C3224dw, Lexmark C3326dw; Lexmark CS331dn

Tipo di macchina:

1500

Modelli:

218, 638

Nota all'edizione

Luglio 2019

Le informazioni incluse nel seguente paragrafo non si applicano a tutti quei Paesi in cui tali disposizioni non risultano conformi alle leggi locali: LA PRESENTE DOCUMENTAZIONE VIENE FORNITA DA LEXMARK INTERNATIONAL, INC. COSÌ COM'È, SENZA ALCUNA GARANZIA IMPLICITA O ESPLICITA, INCLUSE LE GARANZIE IMPLICITE DI COMMERCIALIZZABILITÀ O IDONEITÀ A SCOPI SPECIFICI. In alcuni paesi non è consentita la rinuncia di responsabilità esplicita o implicita in determinate transazioni, pertanto la presente dichiarazione potrebbe non essere valida.

La presente pubblicazione potrebbe includere inesattezze di carattere tecnico o errori tipografici. Le presenti informazioni sono soggette a modifiche periodiche che vengono incluse nelle edizioni successive.

Miglioramenti o modifiche ai prodotti o ai programmi descritti nel presente documento possono essere apportati in qualsiasi momento.

I riferimenti a prodotti, programmi o servizi contenuti in questa pubblicazione non sottintendono alcuna intenzione del produttore di renderli disponibili in tutti i Paesi in cui opera. Qualsiasi riferimento a un prodotto, programma o servizio non implica alcun uso esclusivo di tale prodotto, programma o servizio. Ogni prodotto, programma o servizio funzionalmente equivalente che non violi diritti di proprietà intellettuale può essere utilizzato in sostituzione. La valutazione e la verifica del funzionamento insieme ad altri prodotti, programmi o servizi, tranne quelli espressamente progettati dal produttore, sono di responsabilità dell'utente.

Per il supporto tecnico Lexmark, visitare il sito Web <http://support.lexmark.com>.

Per informazioni sui criteri relativi alla privacy di Lexmark che regolano l'uso di questo prodotto, visitare il sito Web www.lexmark.com/privacy.

Per informazioni sui materiali di consumo e sui download, visitare il sito Web www.lexmark.com.

© 2019 Lexmark International, Inc.

Tutti i diritti riservati.

Marchi

Lexmark e il logo Lexmark sono marchi o marchi registrati di Lexmark International, Inc. negli Stati Uniti e/o in altri Paesi.

Google Cloud Print, Google Chrome e Android sono marchi di Google LLC.

Macintosh, il logo Mac e Safari sono marchi di Apple Inc. AirPrint e il logo AirPrint sono marchi di Apple Inc.

Mopria®, i loghi Mopria® e Mopria® Alliance sono marchi registrati e marchi di servizio di Mopria Alliance, Inc. negli Stati Uniti e in altri Paesi. L'uso non autorizzato è severamente vietato.

PCL® è un marchio registrato di Hewlett-Packard Company. PCL è la denominazione Hewlett-Packard di una serie di comandi (linguaggio) e funzioni inclusi nelle stampanti. Questa stampante è compatibile con il linguaggio PCL. Ciò significa che la stampante riconosce i comandi del linguaggio PCL utilizzati nelle diverse applicazioni e ne emula le funzioni corrispondenti.

Wi-Fi Direct è un marchio registrato di Wi-Fi Alliance®.

Tutti gli altri marchi appartengono ai rispettivi proprietari.

Informazioni sulla licenza

È possibile visualizzare tutti gli avvisi sulla licenza relativi a questo prodotto nel CD del software di installazione: \Directory NOTICES del CD del software di installazione.

Livelli di emissione dei rumori

Le seguenti misurazioni sono state effettuate in conformità con ISO 7779 e riportate in base a ISO 9296.

Nota: alcune modalità potrebbero non essere applicabili al prodotto acquistato.

Pressione sonora media a un metro, dBA	
Stampa...	Su un lato: 52 (C3224dwe); 53 (C3226dw, CS331dn) Su due lati: 50 (C3224dwe); 52 (C3226dw, CS331dn)
Pronta	14

I valori sono soggetti a modifiche. Vedere il sito www.lexmark.com per i valori correnti.

Direttiva WEEE (Rifiuti di apparecchiature elettriche ed elettroniche)



Il logo WEEE indica programmi e procedure per prodotti elettronici specifici per il riciclo nei Paesi dell'Unione Europea. Si raccomanda il riciclaggio dei prodotti.

Per ulteriori informazioni sulle opzioni di riciclaggio, è possibile trovare il numero telefonico dei punti vendita più vicini sul sito Web Lexmark all'indirizzo www.lexmark.com.

Smaltimento dei prodotti

Lo smaltimento della stampante o dei materiali di consumo non può essere eseguito come per i normali rifiuti domestici. Per le possibilità di smaltimento e riciclaggio, consultare le autorità locali.

Avviso sensibilità ad elettricità statica



Questo simbolo identifica componenti sensibili all'elettricità statica. Non toccare le aree in prossimità di questi simboli senza prima toccare una superficie di metallo in un'area distante dal simbolo.

Per evitare danni da scariche elettrostatiche durante l'esecuzione delle operazioni di manutenzione, ad esempio l'eliminazione degli inceppamenti della carta o la sostituzione dei materiali di consumo, toccare una parte esposta del telaio metallico della stampante prima di accedere o di toccare le aree interne anche se non è presente il simbolo.

ENERGY STAR

Qualsiasi prodotto Lexmark che riporta il simbolo ENERGY STAR® sul prodotto stesso o sulla schermata di avvio è conforme ai requisiti EPA (Environmental Protection Agency) ENERGY STAR come da configurazione alla fornitura da parte di Lexmark.



Informazioni sulle temperature

Temperatura ambientale di funzionamento	Da 10 a 32,2 °C (da 50 a 90 °F)
Temperatura di spedizione	Da -40 a 43,3 °C (da -40 a 110 °F)
Temperatura di conservazione e umidità relativa	Da 1,1 a 32,2 °C (da 34 a 90 °F) Umidità relativa dall'8 all'80%

Avvertenze sui prodotti laser

La stampante è certificata negli Stati Uniti come prodotto conforme ai requisiti DHHS 21 CFR Capitolo I, Sottocapitolo J per i prodotti laser di Classe I (1), mentre in altri paesi è certificata come prodotto laser di Classe I conforme ai requisiti IEC 60825-1: 2014.

I prodotti laser di Classe I non sono considerati pericolosi. Il sistema laser e la stampante sono stati progettati in modo da impedire l'esposizione a radiazioni laser superiori al livello previsto dalla Classe I durante le normali operazioni di stampa, manutenzione o assistenza. La stampante è dotata di un gruppo testina di stampa non riparabile che contiene un laser con le seguenti specifiche:

Classe: IIIb (3b) AlGaAs

Potenza di uscita nominale (milliwatt): 8

Lunghezza d'onda (nanometri): 770-800

Consumo di energia

Consumo elettrico del prodotto

Nella tabella seguente sono riportate le caratteristiche di consumo energetico del prodotto.

Nota: alcune modalità potrebbero non essere applicabili al prodotto acquistato.

Modalità	Descrizione	Consumo elettrico (Watt)
Stampa...	Il prodotto sta generando output stampato da input elettronici.	Su un lato: 385 (C3224dwe); 395 (C3226dw, CS331dn) Su due lati: 260 (C3224dwe); 275 (C3226dw, CS331dn)
Copia	Il prodotto sta generando output stampato da originali stampati.	N/D
Acquisizione	Il prodotto sta acquisendo documenti stampati.	N/D
Pronta	Il prodotto è in attesa di un processo di stampa.	15,5 (C3224dwe); 17 (C3226dw, CS331dn)
Modalità risparmio energetico	Il prodotto è in modalità di consumo ridotto di livello elevato.	0,9
Sospendi	Il prodotto è in modalità di consumo ridotto di livello ridotto.	N/D
Disattivato	Il prodotto è collegato a una presa elettrica, ma l'interruttore di alimentazione è spento.	0,1

I livelli di consumo energetico elencati nella precedente tabella rappresentano misurazioni medie. Le misurazioni istantanee di consumo energetico potrebbero risultare notevolmente più elevate della media.

I valori sono soggetti a modifiche. Vedere il sito www.lexmark.com per i valori correnti.

Modalità risparmio energetico

Questo prodotto è progettato con una modalità di risparmio energetico definita *Mod. pausa*. Questa modalità consente di risparmiare energia riducendo il consumo elettrico nei periodi di inattività prolungati. Questa modalità viene attivata automaticamente dopo un periodo di inattività del prodotto specificato, denominato *Timeout risparmio energetico*.

Impostazioni predefinite del timeout di risparmio energetico per questo prodotto (in minuti):	15
---	----

Utilizzando i menu di configurazione, è possibile modificare il periodo di timeout di risparmio energetico da 1 a 120 minuti. Se la velocità di stampa per il formato A4 è inferiore o pari a 30 pagine al minuto, è possibile

impostare il timeout solo fino a 60 minuti. Impostando un valore basso, viene ridotto il consumo energetico, ma aumenta il tempo di risposta del prodotto. Impostando un valore alto si mantiene una risposta rapida, ma aumenta il consumo energetico.

Modalità sospensione

Questo prodotto dispone di una modalità per il risparmio energetico definita *modalità sospensione*. Quando è attiva la modalità sospensione, gli altri sistemi e le altre periferiche vengono spenti in modo sicuro.

La modalità sospensione può essere attivata con uno dei seguenti metodi:

- Utilizzando l'impostazione Timeout sospensione
- Utilizzando le modalità Pianificazione modalità alimentazione

Timeout sospensione predefinito in fabbrica per questo prodotto in tutti i paesi/regioni	3 giorni
--	----------

La durata di attesa della stampante prima di entrare in modalità sospensione dopo la stampa di un processo può essere impostata su un periodo compreso tra un'ora e un mese.

Modalità di spegnimento

Se questo prodotto dispone di una modalità di spegnimento che consuma comunque una minima quantità di corrente, per interrompere completamente il consumo elettrico del prodotto, scollegare l'alimentazione dalla presa elettrica.

Utilizzo totale di energia

A volte può risultare utile calcolare l'utilizzo totale di energia del prodotto. Poiché le dichiarazioni sui consumi elettrici sono fornite in Watt, per calcolare l'utilizzo di energia il consumo va moltiplicato per il tempo speso dal prodotto in ciascuna modalità. L'utilizzo totale di energia del prodotto è la somma dell'utilizzo di ciascuna modalità.

Avvisi sulle normative per i prodotti wireless

Questa sezione contiene informazioni sulle normative che si applicano solo ai modelli wireless.

Se non si sa con certezza se il modello in uso è un modello wireless, visitare il sito <http://support.lexmark.com>.

Avvertenza sui componenti modulari

I modelli wireless contengono i seguenti componenti modulari:

Tipo/modello Lexmark conforme alle normative LEX-M08-001; ID FCC:IYLLLEXM08001; IC:2376A-LEXM08001

Per stabilire quali componenti modulari sono installati nel prodotto specifico, fare riferimento alle etichette presenti sul prodotto stesso.

Esposizione alle radiazioni di radiofrequenza

La potenza delle radiazioni emesse da questo apparecchio è sensibilmente al di sotto dei limiti di esposizione alle frequenze radio FCC e di altre agenzie normative. Una distanza minima di 20 cm (8 pollici) deve essere mantenuta tra l'antenna e le persone in conformità con i requisiti di esposizione RF dell'FCC e di altre agenzie normative.

Singapore IMDA statement

This product is approved for use in Singapore.



Conformità alle direttive dell'Unione Europea (UE)

Questo prodotto è conforme ai requisiti di protezione stabiliti dalla direttiva del Consiglio dell'Unione Europea 2014/53/UE in merito al ravvicinamento e all'armonizzazione delle leggi degli Stati membri in relazione alle apparecchiature radio.

Il produttore di questo prodotto è: Lexmark International, Inc., 740 West New Circle Road, Lexington, KY, 40550 USA. Il rappresentante autorizzato è: Lexmark International Technology Hungária Kft., 8 Lechner Ödön fasor, Millennium Tower III, 1095 Budapest HUNGARY. È possibile richiedere una copia della dichiarazione di conformità ai requisiti delle direttive contattando il rappresentante autorizzato o all'indirizzo www.lexmark.com/en_us/about/regulatory-compliance/european-union-declaration-of-conformity.html.

La conformità è indicata dalla presenza della marcatura CE:



Dichiarazione UE relativa alle bande di frequenza di funzionamento del radiotrasmettitore e alla potenza RF massima

Questa radio trasmette nella banda da 2,4 GHz (2,412 - 2,472 GHz) nell'UE. L'uscita di potenza EIRP massima del trasmettitore, incluso il guadagno di antenna, è ≤ 20 dBm.

Conformità alle direttive della Comunità Europea (CE)

Questo prodotto è conforme ai requisiti di protezione stabiliti dalle direttive del Consiglio della Comunità Europea 2014/30/UE, 2014/35/UE, 2009/125/CE e 2011/65/UE in merito all'avvicinamento e all'armonizzazione delle leggi degli stati membri in relazione alla compatibilità elettromagnetica, alla sicurezza delle apparecchiature elettriche destinate all'uso entro determinati limiti di voltaggio, alla progettazione di prodotti

eco-sostenibili e in merito alla limitazione di utilizzo di alcune sostanze tossiche in apparecchiature elettriche ed elettroniche.

Il produttore di questo prodotto è: Lexmark International, Inc., 740 West New Circle Road, Lexington, KY, 40550 USA. Il rappresentante autorizzato è: Lexmark International Technology Hungária Kft., 8 Lechner Ödön fasor, Millennium Tower III, 1095 Budapest HUNGARY. È possibile richiedere una copia della dichiarazione di conformità ai requisiti delle direttive contattando il rappresentante autorizzato o all'indirizzo www.lexmark.com/en_us/about/regulatory-compliance/european-union-declaration-of-conformity.html.

Questo prodotto è conforme alle limitazioni previste per i prodotti di Classe B dalle direttive EN 55022 e EN55032 e ai requisiti di sicurezza della direttiva EN 60950-1 o EN 62368-1.

Indice

A

abilitazione di Wi-Fi Direct 24
a colori in tinta unita 109
aggiornamento del firmware
 file flash 22
AirPrint
 utilizzo 28
alimentatore manuale
 caricamento 20
 sostituzione 70
annullamento di un processo di
 stampa 31
applicazione della correzione
 colore 119
avvertenze 125, 126, 127, 128,
 129
avvertenze sulle
 emissioni 125, 129
avvertenze sulle norme FCC 129
avvisi e-mail
 impostazione 62
azzeramento dei contatori 74

B

buste
 caricamento 20

C

cancellazione della memoria
 della stampante 26
caratteristiche della carta 11
caricamento del vassoio 18
carta
 carta intestata 12
 moduli prestampati 12
 non adatta 12
 selezione 11
carta intestata
 caricamento 20
 selezione 12
carta Universal
 configurazione delle
 impostazioni 18
cartucce
 riciclo 123
cartuccia di stampa
 ordinazione 63

 sostituzione 66
collegamento dei cavi 17
colori mancanti 104
come contattare il Supporto
 clienti 122
componenti della stampante
 pulizia 75
componenti e materiali di
 consumo originali 63
configurazione della
 stampante 9
configurazione delle
 impostazioni
 carta Universal 18
configurazione delle notifiche dei
 materiali di consumo 62
connessione a una rete wireless
 uso del metodo del pulsante di
 comando 23
 uso del metodo PIN 23
connessione a un dispositivo
 cellulare
 alla rete wireless della
 stampante 24
connessione della stampante
 a una rete wireless 23
connettività della stampante
 verifica 25
conservazione dei materiali di
 consumo 76
conservazione della carta 13
contatori di utilizzo dei materiali
 di consumo
 reimpostazione 74, 80
contenitore del toner di scarto
 ordinazione 65
 sostituzione 68
conversione del colore 119

D

densità di stampa non
 uniforme 112
dichiarazione di volatilità 26
difetti ricorrenti sulle stampe 119
disattivazione della rete Wi-Fi 24
dispositivo Android
 stampa da 27

dispositivo cellulare
 stampa da 27, 28
documenti, stampa
 da un computer 27
 da un dispositivo
 cellulare 27, 28
domande frequenti sulla stampa
 a colori 120

E

Eco Mode
 impostazione 75
elenco esempi di font
 stampa 30
esportazione di un file di
 configurazione
 tramite Embedded Web
 Server 22
evitare inceppamenti della
 carta 81

F

fascicolazione non
 funzionante 89
firmware
 aggiornamento 22
fogli separatori
 posizionamento 30
formati della carta
 supportati 13
formati di carta supportati 13

G

Google Cloud Print
 utilizzo 27

I

il supporto clienti
 contatti 122
immagini nere 109
immagini sfocate sulle
 stampe 99
immagini tagliate sulla
 stampa 110

importazione di un file di configurazione
 tramite Embedded Web Server 22
 impossibile aprire Embedded Web Server 79
 impostazione degli avvisi e-mail 62
 impostazione del formato della carta 18
 impostazione del tipo di carta 18
 impostazioni ambientali 75
 impostazioni della stampante
 ripristino dei valori predefiniti 26
 impostazioni predefinite di fabbrica
 ripristino 26
 inceppamenti
 prevenzione 81
 inceppamenti della carta
 posizione 83
 prevenzione 81
 inceppamento della carta nel vassoio 84
 inceppamento della carta nell'alimentatore manuale 86
 inceppamento della carta nello sportello di accesso posteriore 86
 individuazione dell'area dell'inceppamento 83
 individuazione delle aree di inceppamento 83
 informazioni sulla sicurezza 6, 7
 informazioni sulla stampante
 ricerca 8
 inserimento di fogli separatori 30
 installazione del software della stampante 22
 intensità toner
 regolazione 31
 istruzioni relative alla carta 11

L
 la stampante non risponde 78
 le buste si incollano durante la stampa 89
 Lexmark Mobile Print
 utilizzo 27
 linee bianche orizzontali 116
 linee bianche verticali 117

linee scure orizzontali 113
 livelli di emissione del rumore 125

M
 materiale di consumo non Lexmark 80
 materiali di consumo
 conservazione 76
 materiali di consumo e componenti
 stato, verifica 62
 memoria
 tipi installati nella stampante 26
 memoria della stampante
 cancellazione 26
 memoria non volatile 26
 cancellazione 26
 memoria volatile 26
 cancellazione 26
 menu
 802.1x 54
 Account locali 58
 Cancellazione file dati temporanei 60
 Cancellazione fuori servizio 38
 Configurazione LPD 54
 Configurazione vassoi 44
 Ethernet 48
 Gestione alimentazione 35
 Gestione certificati 58
 Google Cloud Print 56
 Immagine 43
 Impostazione stampa riservata 59
 Impostazione universale 44
 Impostazioni 40
 Impostazioni HTTP/FTP 54
 Informazioni inviate a Lexmark 35
 Info su stampante 38
 IPSec 52
 Layout 38
 Limita accesso alla rete esterna 56
 Menu Configurazione 36
 Notifiche 33
 Pagina impostazioni menu 60
 Pannello operatore remoto 33
 Panoramica sulla rete 45
 PCL 42
 Periferica 60

PostScript 41
 Preferenze 32
 Pubblico 57
 Qualità 40
 Restrizioni di accesso 58
 Rete 61
 Ripristina valori predefiniti 36
 Risoluzione dei problemi 61
 SNMP 52
 Stampa 61
 TCP/IP 50
 Tipi di supporto 45
 USB 55
 Varie 60
 Wi-Fi Direct 56
 Wireless 46
 menu della stampante 32
 messaggi della stampante
 materiale di consumo non Lexmark 80
 Sostituire cartuccia, area stampante non corrispondente 80
 modalità di ibernazione
 impostazione 75
 modalità Risparmio energetico
 impostazione 75
 modalità Sospensione
 impostazione 75
 modifica dei colori 119
 moduli prestampati
 selezione 12
 Mopria Print Service 27

N
 notifiche sui materiali di consumo
 configurazione 62

O
 ordinazione dei materiali di consumo
 cartuccia di stampa 63
 contenitore del toner di scarto 65

P
 Pagina impostazioni menu
 stampa 25
 pagine inceppate non ristampate 91

pagine vuote o bianche 96
 pannello di controllo
 utilizzo 10
 pesi carta
 supportati 15
 pesi della carta supportati 15
 porta Ethernet 17
 porta USB della stampante 17
 porte della stampante 17
 posizione stampante
 selezione 16
 prenotazione processi di stampa
 stampa da un computer
 Macintosh 29
 stampa da Windows 29
 processi di stampa riservati
 configurazione 28
 stampa da un computer
 Macintosh 29
 stampa da Windows 29
 processi in attesa
 stampa da un computer
 Macintosh 29
 stampa da Windows 29
 processo di stampa
 eliminazione 31
 pulizia della stampante 75
 punti sulla stampa 105

R

rapporti
 visualizzazione 63
 regolazione dell'intensità del
 toner 31
 reimpostazione
 contatori di utilizzo dei materiali
 di consumo 80
 rete Wi-Fi
 disattivazione 24
 rete wireless 23
 connessione della stampante
 a 23
 ricerca di informazioni aggiuntive
 sulla stampante 8
 riciclo
 cartucce 123
 materiali di imballaggio
 Lexmark 123
 prodotti Lexmark 123
 righe scure verticali 115
 rimozione dell'inzeppamento
 nell'alimentatore manuale 86

 nell'area dell'unità di fusione 86
 nell'unità fronte/retro 86
 nello sportello di accesso
 posteriore 86
 nel vassoio 84
 rimozione inceppamento della
 carta
 nell'alimentatore manuale 86
 nell'area dell'unità di fusione 86
 nell'unità fronte/retro 86
 nel vassoio 84
 ripetizione processi di stampa
 stampa da un computer
 Macintosh 29
 stampa da Windows 29
 risoluzione dei problemi
 domande frequenti sulla stampa
 a colori 120
 impossibile aprire Embedded
 Web Server 79
 la stampante non risponde 78
 risoluzione dei problemi, qualità
 di stampa
 arricciamento della carta 107
 colori mancanti 104
 densità di stampa non
 uniforme 112
 difetti ricorrenti 119
 immagini nere o a tinta
 unita 109
 immagini sfocate sulle
 stampe 99
 linee bianche orizzontali 116
 linee bianche verticali 117
 linee scure orizzontali 113
 pagine bianche 96
 pagine vuote 96
 presenza di una dominante
 sulla stampa 121
 problemi di aderenza del
 toner 111
 righe scure verticali 115
 sfondo grigio o a colori 100
 stampa chiara 102
 stampa con macchie e
 punti 105
 stampa obliqua 108
 stampa scura 97
 stampa storta 108
 testo o immagini tagliate 110

risoluzione dei problemi, stampa
 fascicolazione non
 funzionante 89
 le buste si incollano durante la
 stampa 89
 margini errati 101
 pagine inceppate non
 ristampate 91
 processi di stampa non
 eseguiti 91
 si verificano numerosi
 inceppamenti della carta 90
 stampa di documenti riservati e
 altri documenti in attesa non
 eseguita 92
 stampa lenta 93
 risoluzione dei problemi della
 qualità di stampa
 arricciamento della carta 107
 colori mancanti 104
 densità di stampa non
 uniforme 112
 difetti ricorrenti 119
 immagini nere o a tinta
 unita 109
 immagini sfocate sulle
 stampe 99
 linee bianche orizzontali 116
 linee bianche verticali 117
 linee scure orizzontali 113
 pagine bianche 96
 pagine vuote 96
 presenza di una dominante
 sulla stampa 121
 problemi di aderenza del
 toner 111
 righe scure verticali 115
 sfondo grigio o a colori 100
 stampa chiara 102
 stampa con macchie e
 punti 105
 stampa obliqua 108
 stampa scura 97
 stampa storta 108
 testo o immagini tagliate 110
 risoluzione dei problemi di
 stampa
 fascicolazione non
 funzionante 89
 le buste si incollano durante la
 stampa 89
 margini errati 101

- pagine inceppate non ristampate 91
- processi di stampa non eseguiti 91
- si verificano numerosi inceppamenti della carta 90
- stampa di documenti riservati e altri documenti in attesa non eseguita 92
- stampa lenta 93
- rulli di prelievo sostituzione 70

S

- scelta della posizione della stampante 16
- sfondo a colori sulle stampe 100
- sfondo grigio sulle stampe 100
- socket del cavo di alimentazione 17
- software della stampante installazione 22
- Sostituire cartuccia, area stampante non corrispondente 80
- sostituzione dei componenti alimentatore manuale 70
- rulli di prelievo 70
- vassoio 69
- sostituzione dei materiali di consumo cartuccia di stampa 66
- contenitore del toner di scarto 68
- spazi liberi attorno alla stampante 16
- spedizione della stampante 77
- spia luminosa informazioni sullo stato 11
- spostamento della stampante 76
- stampa da un computer 27
- da un dispositivo Android 27
- da un dispositivo cellulare 27, 28
- elenco esempi di font 30
- mediante Mopria Print Service 27
- mediante Wi-Fi Direct 28
- Pagina impostazioni menu 25
- Pagina impostazioni rete 25
- uso di Google Cloud Print 27

- stampa chiara 102
- stampa con chiazze 105
- stampa da un computer 27
- stampa di documenti riservati non eseguita 92
- stampa di processi non eseguita 92
- stampa di processi riservati e in attesa da un computer Macintosh 29
- da Windows 29
- stampa lenta 93
- stampante spedizione 77
- stampante in rete wireless connessione di un dispositivo cellulare 24
- Stampa pagine prova qualità 61
- stato della stampante 11

T

- temperatura attorno alla stampante 16
- testo tagliato sulla stampa 110
- tipi di carta supportati 15
- tipi di carta supportati 15

U

- utilizzo componenti originali Lexmark 63
- materiali di consumo originali Lexmark 63
- utilizzo del pannello di controllo 10

V

- vassoi sostituzione 69
- vassoio caricamento 18
- verifica dei processi di stampa stampa da un computer Macintosh 29
- stampa da Windows 29
- verifica dello stato materiali di consumo e componenti 62
- visualizzazione rapporti 63

- volatilità dichiarazione di 26

W

- Wi-Fi Direct attivazione 24
- stampa da un dispositivo cellulare 28
- Wi-Fi Protected Setup rete wireless, connessione 23