



MANUALE UTENTE

Sicurezza e informazioni di riferimento

TV LED*

* TV LED LG utilizza uno schermo LCD con
retroilluminazione LED.

Leggere attentamente il presente manuale prima di utilizzare l'apparecchio e
conservarlo come riferimento futuro.

28TK420S 24TL520S 24TL510S
28TL520S 28TL510S

Sommario

Licenze	3
Informazioni avviso software	
Open Source	3
Preparazione	3
Sollevamento e spostamento del TV	4
Allestimento del TV	4
Uso del pulsante	5
Montaggio su un tavolo	6
Montaggio a parete	7
Collegamenti (notifiche)	8
Telecomando	9
Manutenzione	11
Risoluzione dei problemi	11
Specifiche tecniche	12

Licenze

Le licenze supportate possono variare da un modello all'altro. Per ulteriori informazioni sulle licenze, visitare il sito www.lg.com.



Informazioni avviso software Open Source

Per ottenere il codice sorgente contenuto in questo prodotto secondo quanto consentito dalle licenze GPL, LGPL, MPL e altre licenze Open Source, visitare <http://opensource.lge.com>.

In aggiunta al codice sorgente, sono disponibili per il download tutti i termini di licenza, le esclusioni di responsabilità e le relative note di copyright.

LG Electronics fornirà anche il codice open source su CD-ROM su richiesta tramite e-mail all'indirizzo opensource@lge.com addebitando il costo delle spese di distribuzione (ad esempio il costo di supporti, spedizione e gestione).

L'offerta è valida per un periodo di tre anni a partire dalla nostra ultima spedizione di questo prodotto. L'offerta è valida per gli utenti che avranno ricevuto queste informazioni.

Preparazione

! NOTA

- Il televisore raffigurato nell'immagine può essere diverso da quello in uso.
- Il menu OSD (On Screen Display) del TV potrebbe risultare leggermente diverso da quello mostrato in questo manuale.
- I menu e le opzioni disponibili possono essere diversi a seconda della sorgente in ingresso o del modello del prodotto utilizzati.
- In futuro possono essere aggiunte nuove funzioni al televisore.
- Il televisore può essere posto in modalità standby per ridurre il consumo energetico. Spegnerne il televisore se si prevede di non guardarlo per un periodo prolungato. In tal modo si risparmierà energia elettrica.
- È possibile ridurre notevolmente il consumo energetico riducendo il livello di luminosità dell'immagine. In tal modo si riducono anche i costi complessivi di funzionamento.
- Gli elementi forniti con il prodotto potrebbero variare a seconda del modello.
- Le specifiche del prodotto o il contenuto del presente manuale possono subire modifiche senza preavviso in caso di aggiornamento delle funzioni del prodotto.
- Per un collegamento ottimale, le periferiche USB e i cavi HDMI devono essere dotati di cornici di spessore inferiore a 10 mm e larghezza inferiore a 18 mm. Se il cavo USB o la memory stick USB non sono compatibili con la porta USB del televisore, usare un cavo di estensione che supporta l'USB 2.0.

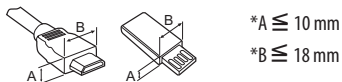

- Utilizzare un cavo certificato con il logo HDMI. In caso contrario, lo schermo potrebbe non funzionare o potrebbe verificarsi un problema di collegamento.
- Tipi di cavi HDMI consigliati
 - Cavo HDMI®/™ ad alta velocità
 - Cavo HDMI®/™ ad alta velocità con Ethernet

! ATTENZIONE

- Per garantire la sicurezza e la durata del prodotto, non utilizzare prodotti pirata.
- I danni o lesioni provocati da prodotti pirata non sono coperti dalla garanzia.

Sollevamento e spostamento del TV

Prima di sollevare o spostare il televisore, leggere le seguenti indicazioni per evitare di graffiare o danneggiare l'apparecchio e per un trasporto sicuro a prescindere dal tipo e dalle dimensioni.

- Si consiglia di spostare il televisore nella scatola o con il materiale di imballaggio originale.
- Prima di sollevare o spostare il televisore, scollegare il cavo di alimentazione e tutti i cavi.
- Quando si afferra il televisore, lo schermo deve essere rivolto dall'altro lato per evitare danni.

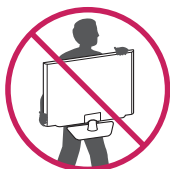

- Afferrare saldamente la parte superiore ed inferiore della cornice del televisore. Fare attenzione a non afferrare la parte trasparente, l'altoparlante o la griglia dell'altoparlante.

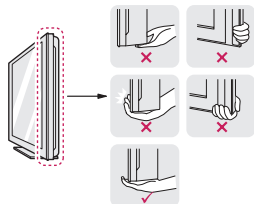

- Durante il trasporto, non esporre il televisore a oscillazioni o eccessive vibrazioni.
- Durante il trasporto, tenere il televisore diritto, non ruotarlo su un lato o inclinarlo in avanti o verso destra o sinistra.
- Evitare di esercitare una pressione eccessiva poiché si potrebbe piegare/incurvare il telaio e, di conseguenza, danneggiare lo schermo.

⚠ ATTENZIONE

- Evitare di toccare continuamente lo schermo per non rischiare di danneggiarlo.
- Durante l'utilizzo del TV, prestare attenzione a non danneggiare il pulsante joystick sporgente. (In base al modello)



Allestimento del TV

⚠ ATTENZIONE

- Quando si collega il sostegno al TV, posizionare lo schermo rivolto verso il basso su un tavolo morbido o su una superficie piatta per proteggerlo da eventuali graffi.
- Non trasportare il TV capovolto sorreggendolo dal corpo o dalla base del supporto. Il TV potrebbe cadere causando possibili danni o lesioni.
- Non applicare sostanze estranee (oli, lubrificanti, ecc.) ad alcuna parte delle viti durante l'assemblaggio del prodotto. (In caso contrario, si rischia che il prodotto venga danneggiato.)

! NOTA

- Rimuovere il sostegno prima di fissare il TV a un supporto di montaggio a parete, eseguendo al contrario la procedura di collegamento del supporto. (Solo TK420S/TL520S)
- Sollevare il fermo sulla parte inferiore della base del supporto e scollegare quest'ultima dal televisore. (Solo TL510S)

Uso del pulsante

È possibile attivare le funzioni del TV premendo il pulsante. (In base al modello)

- Il televisore raffigurato nell'immagine può essere diverso da quello in uso.

<TK420S>

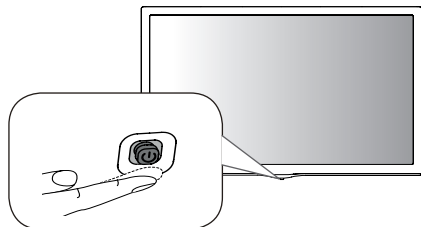

<TL520S/TL510S>

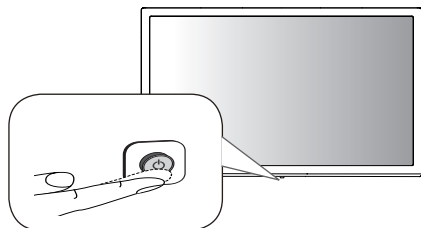

Funzioni di base

<TK420S>

	Accensione (Premere) Spegnimento (Tenere premuto ¹)
	Controllo volume
	Controllo programmi

- 1 Se il pulsante Menu si trova sullo schermo, tenere premuto il pulsante per uscire dal Menu.

! NOTA

- Se si preme prima il pulsante joystick, non è possibile regolare il volume e i programmi salvati.

! ATTENZIONE

- Se si tiene il dito sul pulsante joystick e si preme verso l'altro, il basso, destra o sinistra, fare attenzione a non premere il pulsante joystick.

<TL520S/TL510S>

	Accensione (Premere) Spegnimento ¹ (Tenere premuto) Controllo menu (Premere ²) Selezione menu (Tenere premuto ³)
--	--

- 1 Tutte le app in esecuzione verranno chiuse, ed eventuali processi di registrazione verranno interrotti.
- 2 Puoi accedere e regolare le menu premendo il pulsante mentre il TV è acceso.
- 3 È possibile utilizzare la funzione quando si accede al controllo menu.

Regolazione del menu

Quando il TV è acceso, premere una sola volta il pulsante. È possibile regolare le voci del menu premendo il pulsante. (In base al modello)

	Consente di spegnere il TV.
	Consente di accedere ai menu principali.
	Consente di eliminare dalla visualizzazione le schermate e di ripristinare la modalità TV.
	Consente di modificare la sorgente in ingresso.
	Consente di scorrere i programmi salvati.
	Consente di regolare il livello del volume.

Montaggio su un tavolo

- Il televisore raffigurato nell'immagine può essere diverso da quello in uso.
- 1 Sollevare ed inclinare il televisore in posizione verticale su un tavolo.
 - Lasciare uno spazio minimo di 100 mm dalla parete per assicurare una ventilazione adeguata.

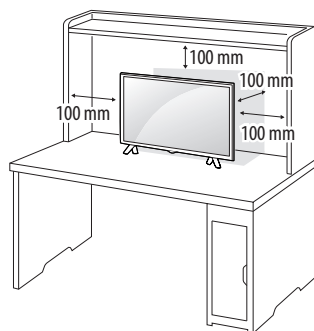

- 2 Collegare l'adattatore CA/CC e il cavo di alimentazione a una presa a muro.

⚠ ATTENZIONE

- Non posizionare il TV vicino a fonti di calore, in quanto ciò potrebbe causare un incendio o danni.
- Assicurarsi di collegare il TV all'adattatore di alimentazione CA/CC prima di collegare la presa di corrente del TV alla presa a muro.

Utilizzo del sistema di sicurezza Kensington

(Funzione non disponibile su tutti i modelli.)

- Il televisore raffigurato nell'immagine può essere diverso da quello in uso.

Il connettore del sistema di sicurezza Kensington è situato sul retro del televisore. Per ulteriori informazioni sull'installazione e l'utilizzo, consultare il manuale fornito in dotazione con il sistema di sicurezza Kensington o

visitare il sito <http://www.kensington.com>. Collegare il cavo del sistema di sicurezza Kensington tra il televisore ed un tavolo.

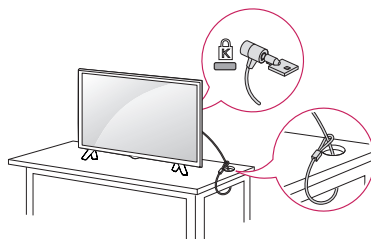

! NOTA

- Il sistema di sicurezza Kensington è un accessorio opzionale. È possibile acquistare gli accessori opzionali presso la maggior parte dei negozi di elettronica.

Montaggio a parete

Per assicurare una ventilazione adeguata, lasciare uno spazio di 100 mm dalla parete e su ogni lato. Contattare il rivenditore per ottenere istruzioni dettagliate sull'installazione e consultare la guida opzionale per l'installazione e la sistemazione della staffa inclinabile per montaggio a parete.

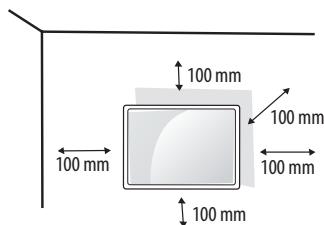

Per montare il TV a parete, collegare l'interfaccia di montaggio a parete (parti opzionali) al retro del TV.

Quando si installa il TV utilizzando l'interfaccia di montaggio a parete (parti opzionali), fissarlo accuratamente in modo che non cada.

- 1 Se si utilizzano viti di lunghezza superiore allo standard, il TV potrebbe venire danneggiato internamente.
- 2 Se le viti utilizzate non sono quelle corrette, il prodotto potrebbe venire danneggiato e cadere dalla posizione in cui è stato montato. In tal caso, LG Electronics non è responsabile di eventuali danni.

Acquisto separato (Staffa per montaggio a parete)

Modello	24TL520S 24TL510S	28TK420S 28TL520S 28TL510S
Montaggio a parete (A x B) (mm) 	75 x 75	100 x 100
Vite standard	M4 x L10	
Numero di viti	4	
Staffa per montaggio a parete (opzionale)	RW120	

ATTENZIONE

- Utilizzare le viti in dotazione nella confezione. (In base al modello)
- Scollegare l'alimentazione prima di spostare o installare il televisore. In caso contrario, si rischiano scosse elettriche.
- Se si installa il TV al soffitto o su una parete inclinata, potrebbe cadere e causare gravi lesioni.
- Utilizzare un supporto per montaggio a parete autorizzato da LG e contattare il rivenditore locale o il personale qualificato.
- Non serrare eccessivamente le viti per evitare danni al televisore e rendere nulla la garanzia.
- Utilizzare le viti e i supporti a parete conformi agli standard VESA. Gli eventuali danni o lesioni causati dall'uso errato o dall'utilizzo di un accessorio non compatibile non sono coperti dalla garanzia.
- La distanza della vite dalla superficie esterna del pannello posteriore deve essere inferiore a 8 mm.

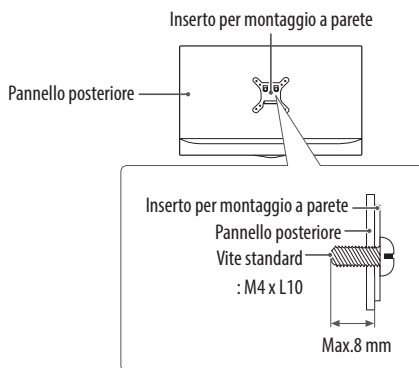

NOTA

- Utilizzare le viti elencate nelle specifiche delle viti conformi agli standard VESA.
- Il kit per il montaggio a parete include un manuale di installazione e i componenti necessari.
- La staffa per il montaggio a parete è un accessorio opzionale. È possibile acquistare gli accessori opzionali presso il rivenditore locale di fiducia.
- La lunghezza delle viti può variare in base alla staffa di montaggio a parete. Accertarsi di utilizzare la lunghezza appropriata.
- Per ulteriori informazioni, consultare il manuale fornito con la staffa di montaggio a parete.

Collegamenti (notifiche)

Collegare diversi dispositivi esterni al televisore e modificare la modalità di ingresso per selezionare un dispositivo esterno. Per ulteriori informazioni sul collegamento di un dispositivo esterno, consultare il manuale fornito in dotazione con ciascun dispositivo. È possibile collegare i seguenti dispositivi esterni: Ricevitori HD, lettori DVD, VCR, sistemi audio, periferiche di archiviazione USB, PC, console per videogiochi e altri dispositivi esterni.

! NOTA

- Il collegamento del dispositivo esterno può variare in base al modello.
- Collegare i dispositivi esterni al televisore a prescindere dall'ordine della porta del televisore.
- Se si registra un programma TV su un registratore DVD o VCR, accertarsi di collegare il cavo di ingresso del segnale al TV attraverso un registratore DVD o VCR. Per ulteriori informazioni sulla registrazione, consultare il manuale fornito in dotazione con il dispositivo collegato.
- Consultare il manuale dell'apparecchiatura esterna per le istruzioni operative.
- Se si collega una console per videogiochi alla TV, utilizzare il cavo fornito con il dispositivo.
- In modalità PC, possono essere presenti interferenze relative alla risoluzione, schemi verticali, contrasto o luminosità. In caso di interferenze, modificare la modalità PC impostando un'altra risoluzione o modificando la frequenza di aggiornamento oppure regolare luminosità e contrasto sul menu [Immagine] finché non si ottiene un'immagine nitida.
- A seconda della scheda grafica utilizzata, alcune impostazioni di risoluzione potrebbero non essere adatte alla modalità PC.

Collegamento antenna

Collegare il televisore all'antenna centralizzata con un cavo RF (75 Ω). (Non in dotazione)

- Utilizzare uno sdoppiatore del segnale per usare più di 2 televisori.
- Se la qualità dell'immagine è scarsa, installare correttamente un amplificatore del segnale per migliorarla.
- Se la qualità dell'immagine è scarsa con un'antenna collegata, provare a riallineare l'antenna nella direzione corretta.
- Il cavo e il convertitore dell'antenna non sono in dotazione.
- Audio DTV supportato : MPEG, Dolby Digital, Dolby Digital Plus, HE-AAC

Collegamento di un'antenna satellitare

(Solo modelli satellitari)

Collegare la TV a un'antenna satellitare e a una presa satellitare con un cavo RF satellitare (75 Ω).

Collegamento modulo CI

(In base al modello)

Consente la visione dei servizi codificati (a pagamento) in modalità TV digitale.

- Verificare che il modulo CI sia inserito nello slot della scheda PCMCIA nel verso corretto. Se il modulo non è inserito nel modo corretto, possono verificarsi danni alla TV e allo slot stesso.
- Se il TV non visualizza o riproduce alcun contenuto video e audio quando è collegata la funzione CAM (modulo di accesso condizionale) con CI+ (Interfaccia comune plus), contattare l'operatore del servizio terrestre/via cavo/satellitare.

Collegamento del PC

Quando si collega il PC all'ingresso HDMI, impostare l'opzione [Etichetta input] dell'ingresso HDMI su [PC].

 **(INGRESSO)** (Telecomando) ⇨ **[Tutti gli ingressi]** ⇨ **[MODIFICA ICONA]** ⇨  **[PC]**

Altri collegamenti

Collegare il TV ai dispositivi esterni. Per una migliore qualità audio e delle immagini, collegare il dispositivo esterno e il TV utilizzando il cavo HDMI. Alcuni cavi separati non sono forniti con il prodotto.

- Formato audio HDMI supportato:
Dolby Digital / Dolby Digital Plus (32 kHz, 44,1 kHz, 48 kHz), DTS (44,1 kHz, 48 kHz), PCM (32 kHz, 44,1 kHz, 48 kHz, 96 kHz, 192 kHz)
(In base al modello)

Telecomando

Le descrizioni nel presente manuale si basano sui pulsanti del telecomando. Leggere attentamente il presente manuale e utilizzare correttamente il televisore.

Per sostituire le batterie, aprire il coperchio del vano batterie, inserire le batterie (AAA da 1,5 V) rispettando le polarità ⊕ e ⊖ come indicato dall'etichetta all'interno del vano e chiudere il coperchio. Per rimuovere le batterie, eseguire le operazioni di installazione in senso inverso.

⚠ ATTENZIONE

- Non utilizzare batterie vecchie e nuove contemporaneamente; ciò potrebbe causare danni al telecomando.
- Il telecomando non è incluso per tutti i mercati. Accertarsi di puntare il telecomando verso il sensore sul televisore.

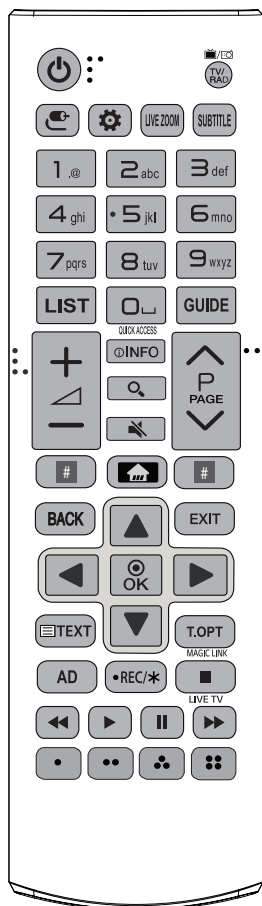

(Alcuni tasti e servizi potrebbero non essere disponibili a seconda dei modelli o delle regioni.)

1 Per utilizzare il pulsante, tenere premuto per più di 3 secondi.

⏻ (Alimentazione) Consente di accendere o spegnere il TV.

📺/📻 TV/RAD Consente di selezionare il programma Radio, TV o DTV.

📶 (INGRESSO) Consente di modificare la sorgente in ingresso.

⚙️ (Impostazioni rapide) Consente di accedere alle Impostazioni rapide.

LIVE ZOOM Ingrandendo l'area selezionata, è possibile visualizzarla a schermo intero.

SUBTITLE Consente di visualizzare i sottotitoli preferiti in modalità digitale.

Pulsanti numerici Per inserire i numeri.

Tasti alfabetici Consente di inserire lettere.

LIST Consente di accedere all'elenco programmi salvato.

⏪ (Spazio) Inserisce uno spazio vuoto sulla tastiera a schermo.

GUIDE Mostra la Guida al programma.

QUICK ACCESS¹ È possibile accedere all'applicazione o a Live TV utilizzando i tasti numerici corrispondenti alle funzioni.

+ / - Consente di regolare il livello del volume.

ⓘ INFO Consente di visualizzare le informazioni del programma e della schermata correnti.

🔍 (CERCA) Consente di cercare contenuti, ad esempio programmi TV, film e altri video oppure di eseguire una ricerca Web inserendo i termini di ricerca nella casella di ricerca.

🔇 (MUTO) Consente di disattivare tutti i suoni.

🔇 (MUTO)¹ Consente di accedere al menu [Accessibilità].

^ P v Consente di scorrere i programmi salvati.

^ PAGE v Consente di spostarsi alla schermata precedente o successiva.

Pulsanti servizio di streaming Si collega al servizio di streaming video.

 **(CASA)** Consente di accedere al menu Home.

 **(CASA)** Consente di visualizzare la cronologia precedente.

BACK Consente di tornare al livello precedente.

EXIT Consente di eliminare dalla visualizzazione le schermate e di ripristinare la modalità TV.

Pulsanti di navigazione (su/giù/sinistra/destra) Consentono di scorrere i menu e le opzioni.

OK Consente di selezionare menu e opzioni e confermare le scelte effettuate.

Tasti teletext (≡ TEXT / T.OPT) Questi pulsanti vengono utilizzati per il teletext.

MAGIC LINK¹ Fornisce contenuti relativi al programma che si sta guardando al momento.

AD Viene attivata la funzione di descrizione audio.

•REC/* Consente di avviare la registrazione e visualizza il menu di registrazione.

(Solo modello Time Machine^{Ready} supportato)

LIVE TV Consente di tornare a LIVE TV.

Pulsanti di controllo (■, ◀, ▶, II, ▶▶) Consentono di controllare i contenuti multimediali.

 Consentono di accedere a funzioni speciali in alcuni menu.

Manutenzione

Pulizia del televisore

Pulire regolarmente il televisore per mantenerne le prestazioni ottimali e per estenderne la durata nel tempo.

- Innanzitutto, accertarsi di spegnere e di scollegare il cavo di alimentazione e tutti gli altri cavi.
- Quando il televisore viene lasciato incustodito e non in uso per un lungo periodo, scollegare il cavo di alimentazione dalla presa a muro per evitare possibili danni derivanti da fulmini e sovratensioni elettriche.

Schermo, cornice, telaio e supporto

Per rimuovere la polvere o lo sporco leggero, pulire la superficie con un panno morbido, asciutto e pulito.

Per rimuovere lo sporco maggiore, pulire la superficie con un panno morbido inumidito con acqua pulita o un detergente delicato diluito. Quindi, passare immediatamente un panno asciutto.

- Evitare di toccare continuamente lo schermo per non rischiare di danneggiarlo.
- Non premere, strofinare o colpire la superficie dello schermo con le unghie o con oggetti affilati per non graffiarlo e provocare distorsioni delle immagini.
- Non utilizzare agenti chimici perché potrebbero danneggiare il prodotto.
- Non nebulizzare del liquido sulla superficie. In caso di penetrazione di acqua nel televisore, potrebbero verificarsi incendi, scosse elettriche o malfunzionamenti.

Cavo di alimentazione

Rimuovere regolarmente la polvere o lo sporco che si accumula sul cavo di alimentazione.

Prevenzione dei danni da burn-in o image burn dello schermo del TV

- Se sullo schermo viene visualizzata un'immagine fissa per un periodo prolungato di tempo, l'immagine potrebbe venire impressa in modo permanente sullo schermo. I danni da "burn-in" o "image burn" dello schermo non sono coperti dalla garanzia.
- Se il rapporto d'aspetto del TV è impostato su 4:3 per un lungo periodo di tempo, potrebbe verificarsi l'image burn nell'area letterbox dello schermo.
- Evitare di visualizzare un'immagine fissa sullo schermo del TV per un periodo di tempo prolungato (2 ore e oltre per LCD) in modo tale da impedire che si verifichi il problema "image burn".

Risoluzione dei problemi

Impossibile controllare la TV con il telecomando.

- Controllare il sensore del telecomando sul prodotto e riprovare.
- Verificare la presenza di eventuali ostacoli tra il televisore e il telecomando.
- Controllare che le batterie siano ancora cariche e correttamente inserite
(\oplus su \oplus , \ominus su \ominus).

Non viene visualizzata alcuna immagine e non è prodotto alcun suono.

- Controllare che la TV sia accesa.
- Verificare che il cavo di alimentazione sia collegato ad una presa a muro.
- Verificare se esiste un problema nella presa a muro collegando altri prodotti.

La TV si spegne improvvisamente.

- Controllare le impostazioni di controllo dell'alimentazione. L'alimentazione potrebbe essere stata interrotta.
- Verificare se nelle impostazioni [Timer] è attivata la funzione [Timer Spegnimento] / [Spegnimento timer].
- Controllare se l'opzione [Spegnimento automatico] è attivata nelle impostazioni [Generale] \Rightarrow [Modalità Eco]. (In base al modello)
- In mancanza del segnale, il televisore si spegne automaticamente dopo 15 minuti di inattività.

Durante il collegamento al PC (HDMI), viene visualizzato il messaggio [Nessun segnale] o [Formato non valido].

- Spegnere/accendere la TV utilizzando il telecomando.
- Ricollegare il cavo HDMI.
- Riavviare il PC con la TV accesa.

Specifiche tecniche

Le specifiche possono subire modifiche senza preavviso in seguito all'aggiornamento delle funzioni del prodotto.

Modelli	Dimensioni (L x A x P) (mm)		Peso (kg)		Consumo elettrico	Requisiti di alimentazione
	Con supporto	Senza supporto	Con supporto	Senza supporto		
28TK420S	641,5 x 428,7 x 159,2	641,5 x 396,3 x 59,5	4,6	4,5	28 W	19 V --- 2,0 A
24TL520S	563,1 x 367 x 150,1	563,1 x 340,9 x 58	3,3	3,25	25 W	19 V --- 2,0 A
28TL520S	649,4 x 420 x 150,1	649,4 x 393,8 x 61,4	4,55	4,5	28 W	19 V --- 2,0 A
24TL510S	563,1 x 393,8 x 148,6	563,1 x 340,9 x 58	3,6	3,25	25 W	19 V --- 2,0 A
28TL510S	649,4 x 447,8 x 187,5	649,4 x 393,8 x 61,4	4,95	4,5	28 W	19 V --- 2,0 A

Specifiche del modulo wireless

- Dal momento che i canali della banda possono variare in base al paese, l'utente non può modificare o regolare la frequenza operativa. Questo prodotto è configurato in base alla tabella di frequenza regionale.
- Nel rispetto della salute dell'utente, questo dispositivo deve essere installato e utilizzato a una distanza minima di 20 cm dal corpo umano.



Specifiche tecniche del modulo Wireless LAN (LGSWFAC71)	
LAN wireless (IEEE 802.11a/b/g/n/ac)	
Gamma di frequenza	Potenza in uscita (Max.)
Da 2400 a 2483,5 MHz	13 dBm
Da 5150 a 5725 MHz	16,5 dBm
Da 5725 a 5850 MHz (Fuori dall'UE)	10 dBm

* Lo standard "IEEE802.11ac" non è disponibile in tutti i paesi.

Adattatore CA/CC	Produttore: Lien Chang Modello: LCAP16B-E, LCAP21C Produttore: Honor Modello: ADS-45FSN-19 19040GPG, ADS-45SN-19-3 19040G
	Ingresso: AC 100 – 240 V ~ 50/60 Hz Uscita: 19 V CC – – – 2,1 A

Dimensione modulo CI (L x A x P)	100,0 mm x 55,0 mm x 5,0 mm
---	-----------------------------

Condizioni ambientali	Temperatura di funzionamento	Da 0 °C a 40 °C
	Umidità di funzionamento	Inferiore all'80 %
	Temperatura di stoccaggio	Da -20 °C a 60 °C
	Umidità di stoccaggio	Inferiore all'85 %

(A seconda del paese)

	TV digitale			TV analogica
	Satellite	Terrestre	Cavo	Terrestre / Cavo
Sistema televisivo	DVB-S/S2*	DVB-T DVB-T2*	DVB-C	PAL/SECAM B/G, D/K, I, SECAM L
Copertura programma	950 ~ 2150 Mhz	VHF III : 174 ~ 230 Mhz UHF IV : 470 ~ 606 Mhz UHF V : 606 ~ 862 Mhz S Banda II : 230 ~ 300 Mhz S Banda III : 300 ~ 470 Mhz	46 ~ 890 Mhz	46 ~ 862 Mhz
Numero massimo di programmi memorizzabili	6000	2000		
Impedenza antenna esterna	75 Ω			

* Solo modelli che supportano DVB-T2/C/S2.







AVVISO!

Non collocare mai il televisore in una posizione instabile. Il televisore potrebbe cadere e causare gravi lesioni personali o il decesso. Molti danni fisici, soprattutto ai bambini, possono essere evitati adottando semplici precauzioni, ad esempio:

- Utilizzare mobili e supporti consigliati dal produttore del televisore.
- Utilizzare mobili e supporti consigliati dal produttore del televisore.
- Assicurarsi che il televisore non sporga dalla superficie d'appoggio del mobile che lo sostiene.
- Non posizionare il televisore su mobili alti (ad esempio, credenze o librerie) senza fissare il mobile e il televisore a un supporto adatto.
- Non posizionare il televisore su un panno o su altri materiali che potrebbero trovarsi tra il televisore e il mobile di supporto.
- Illustrare ai bambini i rischi che si corrono salendo sui mobili per raggiungere il televisore o i relativi controlli.

Se il televisore esistente viene mantenuto e riposizionato, si applicano le stesse considerazioni di cui sopra.

Simboli

	Indica la corrente alternata (CA).
	Indica la corrente continua (CC).
	Si riferisce ad apparecchiatura di classe II.
	Indica lo stato di standby.
	Indica lo stato di "acceso" (alimentazione).
	Indica una tensione pericolosa.



Il modello e il numero di serie del prodotto si trovano sul retro e su un lato del prodotto.

Annotarli qui di seguito nel caso in cui fosse necessario contattare l'assistenza.

MODELLO

N. di serie

SMART TV Quick Setup Guide

- * Image shown may differ from your TV.
- * Image shown on a PC or mobile phone may vary depending on the OS(Operating System).
- * App icon positions may vary on the platform, depending on the software version.

Network Settings

- 1 Press the (**Home**) button on the remote to access the Home menu. Point the (**Settings**) icon and select by pressing the (**Wheel (OK)**) button on the remote.

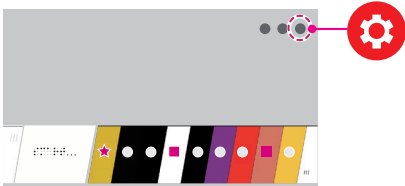

- 2 Point the (**All Settings**) icon and select by pressing the (**Wheel (OK)**) button on the remote.



- 3 Select the **Network** → **Wired Connection (Ethernet)** or **Wi-Fi Connection**.



- 4 The device automatically tries to connect to the network available (wired network first). When you select the **Wi-Fi Connection**, the network list available is displayed. Choose the network you wish to use.



For wireless AP (Router) that have the symbol, you need to enter the security key.

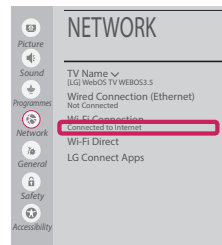

- 5 If the connection is successful, the "**Connected to Internet**" is displayed.



You can check the status of connection in **Advanced Wi-Fi settings**.



Troubleshooting Network Problems

- 1 Press the  (**Home**) button on the remote to access the Home menu. Point the  (**Settings**) icon and select by pressing the  (**Wheel (OK)**) button on the remote.

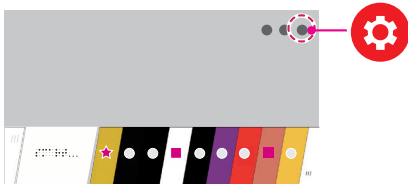

- 2 Point the  (**All Settings**) icon and select by pressing the  (**Wheel (OK)**) button on the remote.



- 3 Select the **Network** → **Wired Connection (Ethernet)** or **Wi-Fi Connection** → **Advanced Wi-Fi settings**.

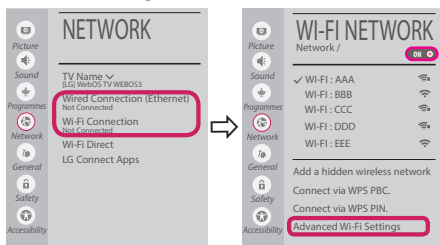

Follow the instructions below that correlate to your network status.

Check the TV or the AP (Router).



When X appears next to TV:

- 1 Check the connection status of the TV, AP (Router).
- 2 Power off and power on the TV, AP (Router).
- 3 If you are using a static IP, enter the IP directly.
- 4 Contact internet service provider or AP (Router) company.

Check the AP (Router) or consult your Internet service provider.



When X appears next to Gateway:

- 1 Unplug the power cord of the AP (Router) and try to connect after 5 seconds.
- 2 Initialize (Reset) the AP (Router).
- 3 Contact internet service provider or AP (Router) company.



When X appears next to DNS:

- 1 Unplug the power cord of the AP (Router) and try to connect after 5 seconds.
- 2 Initialize (Reset) the AP (Router).
- 3 Check that the MAC address of the TV/AP (Router) is registered with your Internet service provider. (The MAC address displayed on the right pane of the network status window should be registered with your Internet service provider.)
- 4 Check the AP (Router) manufacturer's website to make sure your router has the latest firmware version installed.

SmartShare PC SW Installing & Setting

- 1 Install the SmartShare PC SW programme on your PC.
- 2 Go to **www.lg.com**. Then, select your region.
- 3 Select **SUPPORT**. Then, select **Drivers & Software**, **SOFTWARE UPDATE** or **Software & Firmware**.
- 4 Search for your model. Then, select SmartShare PC SW.
- 5 You can run the programme when installation is complete.

NOTE

- **SmartShare** service is only available if TV and other devices are connected via a single AP (Router).

SmartShare Connection to Smartphone



- 1 Check that Wi-Fi is enabled on your smartphone. To use **SmartShare**, both devices must on the same local network.
- 2 Install/run the app for sharing content on your smartphone (It's called **LG TV Plus** on LG phones).
- 3 Enable your smartphone to share content files with other devices.
- 4 Open **Device Connector** application.
🏠 (Home) → **Device Connector** → **Smartphone** → **CONTENT SHARE**.
- 5 Select the file type you want to play (movie, audio or photo).
- 6 Select a movie, music or photo file to play on the TV.
- 7 Play the media file to view and enjoy it on your TV.

Updating the TV Firmware

* If the TV is turned on for the first time after it was shipped from the factory, initialization of the TV may take a few minutes.

- 1 🏠 (Home) → ⚙️ (Settings) → ⚙️ (All Settings) → ⚙️ General → About This TV → **CHECK FOR UPDATES**
- 2 After checking the version of the software, update it.
If you check the "**Allow Automatic Updates**", you can update the software automatically.

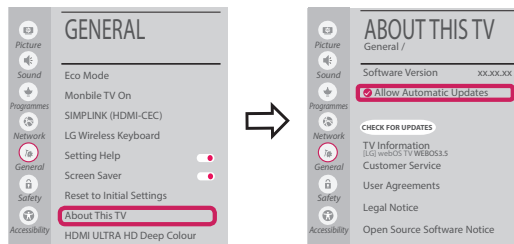

Wi-Fi Direct Setting



(Home) → **(Settings)** → **(All Settings)** → **Network** → **Wi-Fi Direct**

If a local network is not available, you can connect a portable device directly to the TV using Wi-Fi Direct.

With **SmartShare**, you can share files or screens of devices connected to **Wi-Fi Direct**.

- 1 When you open **Wi-Fi Direct** menu, a list of available devices appears.
- 2 When you are prompted to request connection, select **Yes. Wi-Fi Direct** is now connected to your TV.

Miracast Setting

Miracast allows a portable device to securely send video and sound to the TV wirelessly.



(Home)/**(Input)** → **Screen Share**

- 1 **Miracast** should be set to "**ON**" on your portable device.
- 2 When your TV is detected, select the device on your portable device. When connection is completed, the device screen appears on the TV screen.

If you turn Listen Mode to **ON** after launching the Screen Share app, you can connect the device without starting the Screen Share app.

WiDi (Wireless Display) Setting

Intel's WiDi (Wireless Display) technology enables easy and fast connection without wires or internet network for mirrored and dual monitor display on your TV. You can sit back and experience your favorite movies, videos, photos, online shows and more in full HD on your TV with great image clarity and sound.

(Home)/**(Input)** → **Screen Share**

- 1 Intel's WiDi is set to **On**. Your laptop runs the Intel WiDi programme.
- 2 It detects LG webOS TVs available, which supports WiDi. In the list, select the TV you want and click Connect. Enter the number shown on the screen into the input field (a) on your laptop and then click Continue.



Notebook Screen

- 3 The laptop screen appears on the TV screen. The wireless environment may affect the screen display. If the connection is poor, the Intel WiDi connection may be lost.



* LG TVs do not need to register.

Please call LG Customer Service if you experience any problems.



Kurzanleitung zur Einrichtung des SMART TV

- * Ihr TV-Gerät kann von der Abbildung möglicherweise leicht abweichen.
- * Auf PC oder Mobiltelefon angezeigte Bilder können möglicherweise je nach Betriebssystem leicht abweichen.
- * Die Positionen der Anwendungssymbole können auf der Plattform je nach Softwareversion variieren.

Netzwerkeinstellungen

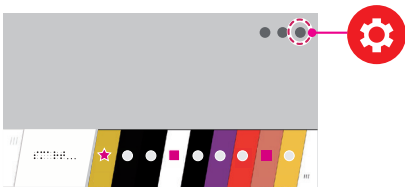
- 1 Drücken Sie zur Anzeige des Home-Menüs die Taste  (**Home**) auf der Fernbedienung. Markieren Sie das Symbol  (**Einstellungen**) und wählen Sie es durch Drücken der Taste  (**Rad (OK)**) auf der Fernbedienung aus.



- 2 Markieren Sie das Symbol  (**Alle Einstellungen**) und wählen Sie es durch Drücken der Taste  (**Rad (OK)**) auf der Fernbedienung aus.



- 3 Wählen Sie **Netzwerk** → **Drahtgebundene Verbindung (Ethernet)** oder **Wi-Fi-Verbindung**.

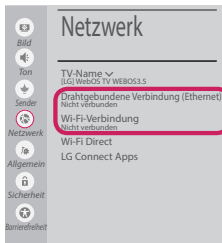

- 4 Das Gerät versucht automatisch, eine Verbindung zu dem verfügbaren Netzwerk herzustellen (zuerst kabelgebundenes Netzwerk). Wenn Sie die **Wi-Fi-Verbindung** auswählen, wird eine Liste mit den verfügbaren Netzwerken angezeigt. Wählen Sie das gewünschte Netzwerk aus.



Für kabellose Router (AP) mit dem Symbol  müssen Sie den Sicherheitsschlüssel eingeben.

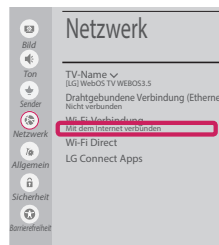

- 5 Wenn die Verbindung hergestellt wurde, wird **„Mit dem Internet verbunden“** angezeigt.



Sie können den Verbindungsstatus unter **Erweiterte Wi-Fi-Einstellungen** prüfen.



Behebung von Netzwerkproblemen

- 1 Drücken Sie zur Anzeige des Home-Menüs die Taste  (Home) auf der Fernbedienung. Markieren Sie das Symbol  (Einstellungen) und wählen Sie es durch Drücken der Taste  Rad (OK) auf der Fernbedienung aus.

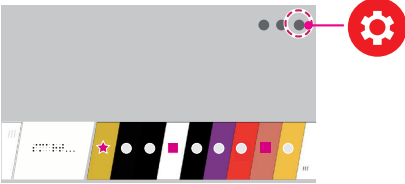

- 2 Markieren Sie das Symbol  (Alle Einstellungen) und wählen Sie es durch Drücken der Taste  Rad (OK) auf der Fernbedienung aus.



- 3 Wählen Sie **Netzwerk** → **Drahtgebundene Verbindung (Ethernet)** oder **Wi-Fi-Verbindung** → **Erweiterte Wi-Fi-Einstellungen**.

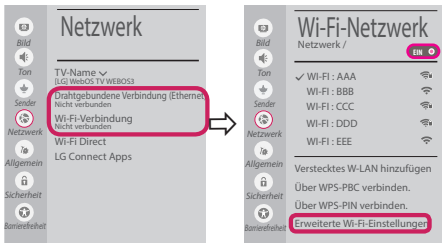

Befolgen Sie je nach Netzwerkstatus die nachfolgenden Anweisungen.

Prüfen Sie das Fernsehgerät oder den Router (AP).



Wenn ein X neben dem TV-Gerät erscheint:

- 1 Überprüfen Sie den Verbindungsstatus von Fernsehgerät und AP (Router).
- 2 Schalten Sie das Fernsehgerät und den AP (Router) aus und wieder ein.
- 3 Wenn Sie eine feste IP verwenden, geben Sie die IP direkt ein.
- 4 Wenn Sie sich an Ihren Internetdienstanbieter oder die Firma des Routers (AP).

Prüfen Sie den Router, oder wenden Sie sich an Ihren Internetdienstanbieter.



Wenn ein X neben dem Gateway erscheint:

- 1 Trennen Sie das Stromkabel des AP (Router), und versuchen Sie nach 5 Sekunden erneut, eine Verbindung herzustellen.
- 2 Initialisieren Sie den AP (Router) (zurücksetzen).
- 3 Wenn Sie sich an Ihren Internetdienstanbieter oder die Firma des Routers (AP).



Wenn ein X neben dem DNS erscheint:

- 1 Trennen Sie das Stromkabel des AP (Router), und versuchen Sie nach 5 Sekunden erneut, eine Verbindung herzustellen.
- 2 Initialisieren Sie den AP (Router) (zurücksetzen).
- 3 Prüfen Sie, ob die MAC-Adresse des Fernsehgerätes/ AP (Router) bei Ihrem Internetdienstanbieter registriert ist. (Die MAC-Adresse, die im rechten Bereich des Netzwerkstatusfensters angezeigt wird, muss bei Ihrem Internetdienstanbieter registriert sein.)
- 4 Prüfen Sie auf der Website des Routerherstellers, ob die neueste Firmwareversion auf Ihrem AP (Router) installiert ist.

Installation und Einrichtung von SmartShare PC SW

- 1 Installieren Sie das SmartShare PC SW -Programm auf Ihrem PC.
- 2 Gehen Sie auf www.lg.com. Wählen Sie dann Ihre Region aus.
- 3 Wählen Sie **SERVICE**. Wählen Sie dann **Treiber & Software, SOFTWARE UPDATE** oder **Software & Firmware**.
- 4 Suchen Sie nach Ihrem Modell. Wählen Sie dann SmartShare PC SW.
- 5 Wenn die Installation abgeschlossen ist, können Sie das Programm ausführen.

! HINWEIS

- Der **SmartShare**-Dienst ist nur verfügbar, wenn Fernseher und andere Geräte über einen einzelnen AP (Router) verbunden sind.

SmartShare-Verbindung zum Smartphone



- 1 Prüfen Sie, ob auf Ihrem Smartphone Wi-Fi aktiviert ist. Zum Verwenden von **SmartShare** müssen beide Geräte in dasselbe lokale Netzwerk eingebunden sein.
- 2 Installieren Sie die App zur Freigabe von Inhalt auf Ihrem Smartphone bzw. führen Sie diese App aus (auf LG-Telefonen hat diese die Bezeichnung **LG TV Plus**).
- 3 Aktivieren Sie die Freigabe von Inhaltsdateien für andere Geräte auf Ihrem Smartphone.
- 4 Öffnen Sie die Anwendung **Geräteanschluss**.
🏠 (**Home**) → **Geräteanschluss** → **Smartphone** → **INHALT TEILEN**.
- 5 Wählen Sie den Dateityp, den Sie abspielen möchten (Film, Audio oder Foto).
- 6 Wählen Sie eine Film-, Musik- oder Fotodatei aus, die Sie auf dem Fernsehgerät abspielen möchten.
- 7 Starten Sie die Mediendatei, um diese über Ihr Fernsehgerät abzuspielen.

Aktualisieren der TV-Firmware

* Wenn das Fernsehgerät nach der Auslieferung das erste Mal eingeschaltet wird, kann die Initialisierung einige Minuten dauern.

- 1 🏠 (**Home**) → ⚙️ (**Einstellungen**) → ⋮ (**Alle Einstellungen**) → 📺 **Allgemein** → **Info zu diesem TV-Gerät** → **Auf Updates prüfen**
- 2 Sie können die Softwareversion prüfen und aktualisieren.
Wenn Sie „**Automatische Updates zulassen**“ aktivieren, wird die Software automatisch aktualisiert.

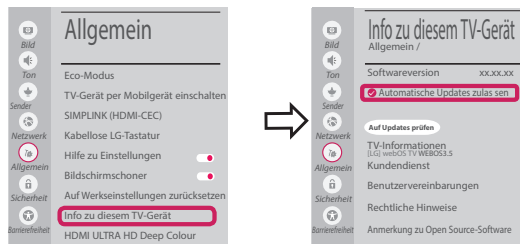

Wi-Fi Direct-Einstellungen



(Home) → (Einstellungen) → (Alle Einstellungen) → Netzwerk →

Wi-Fi Direct

Falls kein lokales Netzwerk verfügbar ist, können Sie ein tragbares Gerät per Wi-Fi Direct auch direkt mit dem TV-Gerät verbinden.

Mit SmartShare können Sie Dateien oder Bildschirme von Geräten freigeben, die mit **Wi-Fi Direct verbunden sind**.

- 1 Wenn Sie das Menü **Wi-Fi Direct** öffnen, wird eine Liste verfügbarer Geräte angezeigt.
- 2 Wenn Sie aufgefordert werden, eine Verbindung anzufordern, wählen Sie **Ja. Wi-Fi Direct** ist jetzt mit Ihrem Fernseher verbunden.

Miracast-Einstellung

Mit **Miracast** können Videos und Audiodateien sicher von einem tragbaren Gerät kabellos an ein TV- Gerät gesendet werden.



(Home)/ (Eingang) → Screen Share

- 1 **Miracast** muss auf Ihrem tragbaren Gerät auf „**Ein**“ gestellt sein.
- 2 Wenn Ihr TV-Gerät erkannt wurde, wählen Sie es auf Ihrem tragbaren Gerät aus. Wenn die Verbindung hergestellt wurde, erscheint der Bildschirm des Geräts auf dem TV-Bildschirm.

Wenn Sie den Empfangsmodus nach dem Start der App „Screen Share“ auf **Ein** stellen, können Sie das Gerät verbinden, ohne die App „Screen Share“ zu starten.

WiDi (Wireless Display)-Einstellung

Die Intel WiDi (Wireless Display)-Technologie ermöglicht eine einfache und schnelle kabellose Verbindung oder Internetverbindung für gespiegelte und duale Bildschirme auf Ihrem Fernsehgerät. Sie können Ihre Lieblingsfilme, -videos, -fotos, -onlinesendungen und vieles mehr in Full HD mit hervorragender Bildqualität und großartigem Ton entspannt auf Ihrem Fernsehgerät genießen.

(Home)/ (Eingang) → Screen Share

- 1 Intel's WiDi ist auf **Eingestellt**. Ihr Laptop ist mit dem Programm Intel WiDi ausgestattet.
- 2 Es erkennt die verfügbaren LG webOS TVs, die WiDi unterstützen. Wählen Sie in der Liste den gewünschten Fernseher aus und klicken Sie auf „Connect (Verbindung)“. Geben Sie die PIN-Nummer, die auf dem Bildschirm angezeigt wird, in das Eingabefeld (a) auf Ihrem Laptop ein, und klicken Sie dann auf „Weiter“.

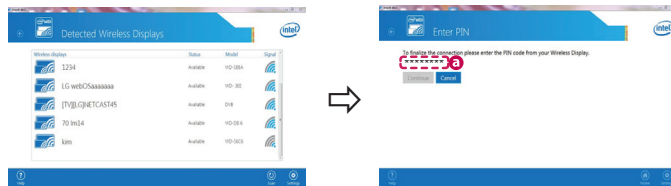

Notebook-Bildschirm

- 3 Der Laptop-Bildschirm wird auf dem TV-Bildschirm angezeigt. Die kabellose Umgebung kann sich auf die Bildschirmanzeige auswirken. Bei einer schlechten Verbindung kann die Intel WiDi-Verbindung verloren gehen.



* LG TV muss nicht registriert werden.

Rufen Sie den LG Kundendienst an, wenn Sie Probleme haben.



Guide de démarrage rapide SMART TV

- * L'image affichée peut être différente de celle de votre téléviseur.
- * L'image affichée sur un ordinateur ou un téléphone portable peut être différente selon le système d'exploitation.
- * La position des icônes d'application peut varier sur la plate-forme selon la version du logiciel que vous utilisez.

Paramètre Réseau

- 1 Appuyez sur le bouton  (**Accueil**) de la télécommande pour accéder au menu Accueil. Mettez l'icône  (**Paramètres**) en surbrillance et sélectionnez-la en appuyant sur la  **Molette(OK)** de la télécommande.



- 2 Mettez l'icône  (**Tous les paramètres**) en surbrillance et sélectionnez-la en appuyant sur la  **Molette(OK)** de la télécommande.



- 3 Sélectionnez le **Réseau** → **Connexion filaire (Ethernet)** ou **Connexion Wi-Fi**.



- 4 Le périphérique essaye automatiquement de se connecter au réseau disponible (prioritairement au réseau filaire). Lorsque vous sélectionnez **Connexion Wi-Fi**, la liste des réseaux s'affiche à l'écran. Sélectionnez le réseau que vous souhaitez utiliser.

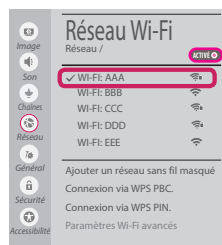

Pour connecter un routeur AP sans fil doté du symbole , vous devez saisir une clé de sécurité.

- 5 Une fois la connexion effectuée, la mention **"Connecté à Internet"** s'affiche à l'écran.

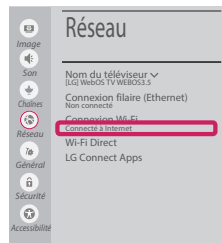

Vous pouvez vérifier l'état de la connexion dans les **Paramètres Wi-Fi avancés**.

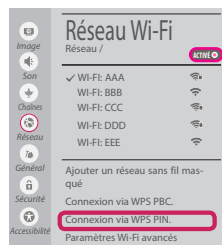

Dépannage des problèmes de réseau

- 1 Appuyez sur le bouton (**Accueil**) de la télécommande pour accéder au menu Accueil. Mettez l'icône (**Paramètres**) en surbrillance et sélectionnez-la en appuyant sur la (**Molette OK**) de la télécommande.

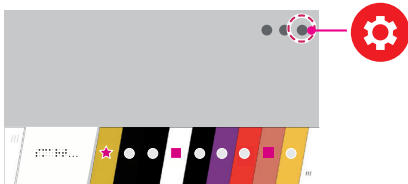

- 2 Mettez l'icône (**Tous les paramètres**) en surbrillance et sélectionnez-la en appuyant sur la (**Molette OK**) de la télécommande.



- 3 Sélectionnez le **Réseau** → **Connexion filaire (Ethernet)** ou **Connexion Wi-Fi** → **Paramètres Wi-Fi avancés**.

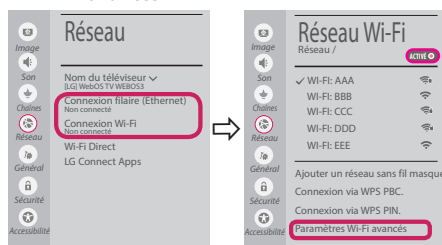

Suivez les instructions ci-dessous en fonction de l'état de votre réseau.

Vérifiez l'état de la TV ou du routeur.



Lorsque X apparaît à côté du téléviseur:

- 1 Vérifiez l'état de la connexion de la TV ou du point d'accès (routeur).
- 2 Allumez puis éteignez la TV ou le point d'accès (routeur).
- 3 Si vous utilisez une adresse IP statique, saisissez-la directement.
- 4 Contactez votre fournisseur de services Internet ou le fabricant de votre routeur AP.

Vérifiez l'état du routeur ou contactez votre fournisseur de services Internet.



Lorsque X apparaît à côté de la passerelle:

- 1 Débranchez le cordon d'alimentation du point d'accès (routeur) patientez 5 secondes, puis rebranchez-le.
- 2 Initialisez (Réglages usine) le point d'accès (routeur).
- 3 Contactez votre fournisseur de services Internet ou le fabricant de votre routeur AP.



Lorsque X apparaît à côté de DNS:

- 1 Débranchez le cordon d'alimentation du point d'accès (routeur) patientez 5 secondes, puis rebranchez-le.
- 2 Initialisez (Réglages usine) le point d'accès (routeur).
- 3 Vérifiez que l'adresse MAC de votre TV/du routeur a bien été enregistrée auprès de votre fournisseur de services Internet. (L'adresse MAC est inscrite sur le panneau de droite de la fenêtre de l'état du réseau et doit avoir été enregistrée auprès de votre fournisseur de services Internet.)
- 4 Consultez le site Web du fabricant de votre routeur pour savoir si votre routeur bénéficie de la dernière version du micrologiciel.

Installation et réglage du logiciel SmartShare PC

- 1 Installez SmartShare PC SW sur votre ordinateur.
- 2 Accédez à **www.lg.com**. Puis, sélectionnez votre région.
- 3 Sélectionnez **SERVICE CLIENTS**. Puis, Sélectionnez site **Drivers & Software, Mise à jour logiciel ou Logiciel & Firmware**
- 4 Recherchez votre modèle. Puis, sélectionnez SmartShare PC SW.
- 5 Procédez à l'installation pour exécuter le programme.

REMARQUE





- Le service **SmartShare** est uniquement disponible si le téléviseur et d'autres périphériques sont connectés via un seul Routeur AP.

Connexion SmartShare pour smartphone

- 1 Vérifiez que la fonction Wi-Fi est activée sur votre smartphone. Pour utiliser **SmartShare**, les deux périphériques doivent être connectés au même réseau local.
- 2 Installez/exécutez l'application de partage de contenus sur votre smartphone (fonction **LG TV Plus** sur les téléphones LG).
- 3 Autorisez le partage de fichiers avec d'autres périphériques sur votre smartphone.
- 4 Lancez l'application **Connectique de périphérique**.
 (Accueil) → **Connectique de périphérique** → **Smartphone** → **PARTAGE DE CONTENU**.
- 5 Sélectionnez le type de fichier que vous souhaitez lire (films, fichiers audio ou photos).
- 6 Sélectionnez un film, une musique ou une photo pour diffuser le fichier sur votre téléviseur.
- 7 Lancez la lecture du fichier multimédia sur votre téléviseur.

Mise à jour du micrologiciel de la TV

* Si le téléviseur est mis sous tension pour la première fois depuis son expédition depuis l'usine, l'initialisation peut prendre quelques minutes.

- 1  (Accueil) →  (Paramètres) →  (Tous les paramètres) →  Général → **À propos de ce téléviseur** → **Rechercher les mises à jour**
- 2 Vous pouvez vérifier la version du logiciel et la mettre à jour.
Si vous choisissez l'option "**Autoriser les mises à jour automatiques**", les mises à jour seront effectuées automatiquement.

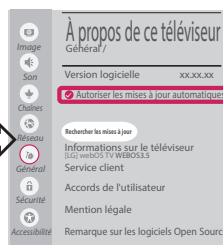
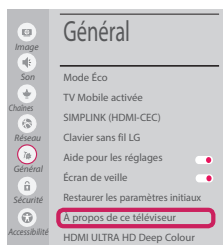

Réglage Wi-Fi Direct



(Accueil) → (Paramètres) → (Tous les paramètres) → Réseau → **Wi-Fi Direct**

Si le réseau local n'est pas disponible, vous pouvez connecter un périphérique portable directement à votre téléviseur en utilisant la fonction Wi-Fi Direct. Avec SmartShare, vous pouvez partager des fichiers ou des écrans de périphériques connectés à **Wi-Fi Direct**.

- 1 Lors de l'ouverture du menu **Wi-Fi Direct**, une liste des périphériques disponibles apparaît.
- 2 Lorsqu'il vous est demandé d'établir une connexion, sélectionnez **Oui. Wi-Fi Direct** est désormais connecté à votre TV.

Réglage Miracast

Miracast permet à un périphérique vidéo d'envoyer sans fil en toute sécurité des contenus vidéo ou audio à une TV.



(Accueil)/ (Entrée) → Screen Share

- 1 **Miracast** doit être "**Activé**" sur votre périphérique portable.
- 2 Lorsque votre téléviseur est détecté, sélectionnez le périphérique correspondant sur votre périphérique portable.
Lorsque la connexion est effectuée, l'écran du périphérique apparaît sur l'écran du téléviseur.

Si vous lancez l'application Partage d'écran et **Activé** Mode d'écoute, vous pouvez connecter l'appareil sans démarrer l'application Partage d'écran.

Réglage WiDi (Wireless Display, Affichage sans fil)

La technologie d'affichage sans fil WiDi (Wireless Display) d'Intel offre une connexion rapide et sans câbles ni réseau Internet pour les affichages à double écran et en miroir sur votre téléviseur. Installez-vous confortablement et profitez de vos films, vidéos, photos, programmes en ligne préférés et bien plus encore en Full HD sur votre téléviseur avec une qualité d'image et de son exceptionnelle.

(Accueil)/ (Entrée) → Screen Share

- 1 Intel WiDi est réglé sur **Activé**. Votre ordinateur portable prend en charge le programme Intel Widi.
- 2 Cette fonction détecte les webOS TV LG disponibles et prenant en charge le WiDi. Dans la liste, sélectionnez votre TV et cliquez sur Connecter. Entrez le code PIN indiqué à l'écran dans le champ prévu à cet effet (a) sur votre ordinateur portable, puis cliquez sur Continuer.

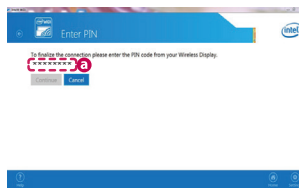

Écran de l'ordinateur portable

- 3 L'écran de l'ordinateur s'affiche sur le téléviseur. L'environnement sans fil peut affecter l'affichage de l'écran. Si la connexion est mauvaise, vous pouvez perdre la connexion Intel WiDi.

* Il n'est pas nécessaire d'enregistrer votre TV LG.

Veillez appeler le service clientèle de LG en cas de problème.

Guía de instalación rápida de SMART TV

- * La imagen mostrada puede ser diferente a la que aparece en la TV.
- * La imagen mostrada en un PC o teléfono móvil puede variar en función del SO (sistema operativo).
- * Las posiciones de los iconos de las aplicaciones pueden variar en la plataforma, dependiendo de la versión del software.

CONFIGURACIÓN DE RED

- 1 Pulse el botón (**Inicio**) del mando a distancia para acceder al menú Principal. Resalte el icono (**Configuración**) selecciónelo pulsando el botón (**Rueda(OK)**) del mando a distancia.

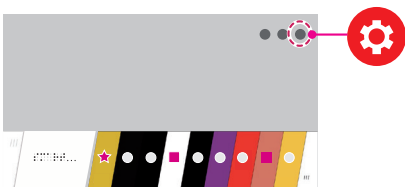

- 2 Resalte el icono (**Toda la configuración**) selecciónelo pulsando el botón (**Rueda(OK)**) del mando a distancia.



- 3 Seleccione **Red** → **Conexión cableada (Ethernet)** o **Conexión Wi-Fi**.



- 4 El dispositivo intenta conectarse automáticamente a la red disponible (a la red con cables primero). Cuando seleccione la **Conexión Wi-Fi**, se mostrará la lista de Conexiones disponibles. Seleccione la red que desea utilizar.



Para los AP (routers) inalámbricos que tienen el símbolo , debe introducir la clave de seguridad.

- 5 Si la conexión tiene éxito, se muestra el estado "**Conectado a Internet**".



Puede comprobar el estado de la conexión en **Configuración Wi-Fi avanzada**.

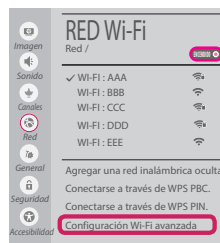

Solución de problemas de red

- 1 Pulse el botón (Inicio) del mando a distancia para acceder al menú Principal. Resalte el icono (Configuración) selecciónelo pulsando el botón Rueda(OK) del mando a distancia.

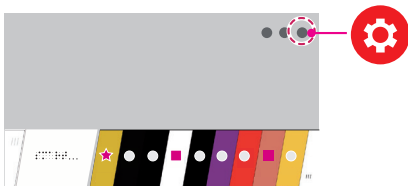

- 2 Resalte el icono (Todos la configuración) selecciónelo pulsando el botón Rueda(OK) del mando a distancia.



- 3 Seleccione **Red** → **Conexión cableada (Ethernet)** o **Conexión Wi-Fi** → **Configuración Wi-Fi avanzada**.

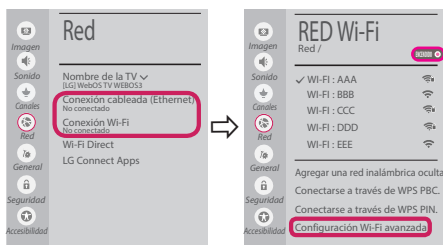

Siga las instrucciones indicadas a continuación que establecen el estado de la red.

Compruebe la TV o el AP (router).



Si aparece una X al lado de la TV:

- 1 Compruebe el estado de la conexión del televisor y el AP (router).
- 2 Apague y encienda el televisor y el AP (router).
- 3 Si utiliza una IP estática, introdúzcala.
- 4 Póngase en contacto con su proveedor de Internet o del AP (router).

Compruebe el router o consulte con su proveedor de servicios de Internet.



Si aparece una X al lado de la puerta de enlace:

- 1 Desenchufe el cable de alimentación del AP (router) e intente conectar de nuevo cuando transcurran 5 segundos.
- 2 Inicialice (Reajuste) el AP (router).
- 3 Póngase en contacto con su proveedor de Internet o del AP (router).



Si aparece una X al lado de DNS:

- 1 Desenchufe el cable de alimentación del AP (router) e intente conectar de nuevo cuando transcurran 5 segundos.
- 2 Inicialice (Reajuste) el AP (router).
- 3 Compruebe que la dirección MAC de la TV/ router está registrada con su proveedor de servicios de Internet. (La dirección MAC mostrada en el panel derecho de la ventana de estado de red se debe registrar con su proveedor de servicios de Internet.)
- 4 Compruebe el sitio web del fabricante del router para asegurarse de que su router tiene la versión más reciente de firmware instalada.

Instalación y ajuste del SW SmartShare PC

- 1 Instale el programa SmartShare PC SW en su PC.
- 2 Vaya a **www.lg.com**. A continuación, seleccione su región.
- 3 Seleccione **Soporte**. A continuación, Seleccione **Software y Drivers , Actualización de software o Software & Firmware**.
- 4 Busque su modelo. A continuación, seleccione SmartShare PC SW.
- 5 Puede ejecutar el programa cuando la instalación finalice.

! NOTA

- El servicio **SmartShare** solo está disponible si la TV y otros dispositivos están conectados a través de un router individual.

Conexión mediante Smartshare con un Smartphone



- 1 Compruebe que la red Wi-Fi está habilitada en su teléfono inteligente. Para usar **SmartShare**, ambos dispositivos deben estar conectados a la misma red local.
- 2 Instale/ejecute la aplicación de contenido compartido en su teléfono inteligente (denominada **LG TV Plus** en los teléfonos LG).
- 3 Habilite su teléfono inteligente para compartir archivos de contenido con otros dispositivos.
- 4 Abra la aplicación **Conector de dispositivo**.
🏠 (Inicio) → **Conector de dispositivo** → **Teléfono inteligente** → **USO COMPARTIDO DEL CONTENIDO**.
- 5 Seleccione el tipo de archivo que desea reproducir (película, audio o foto).
- 6 Seleccione un archivo de película, música o foto para reproducirlo en la TV.
- 7 Reproduzca el archivo multimedia para verlo y disfrutarlo en la TV.

Actualización del firmware de la TV

* La primera vez que se encienda la TV tras su envío, puede tardar unos minutos en iniciarse.

- 1 🏠 (Inicio) → ⚙️ (Configuración) → ⋮ (Toda la configuración) → 📺 General → **Acerca de esta TV** → **Buscar actualizaciones**
- 2 Puede comprobar la versión de software y actualizarla.
Si marca la opción "**Permitir actualizaciones automáticas**", el software se actualizará automáticamente.



Ajuste Wi-Fi Direct



(Inicio) → (Configuración) → (Toda la configuración) → Red →

Wi-Fi Direct

Si no hay disponible una red local, podrá conectar un dispositivo portátil directamente a la TV mediante Wi-Fi Direct. SmartShare le permite compartir archivos o pantallas de dispositivos conectados a **Wi-Fi Direct**.

- 1 Cuando abra el menú **Wi-Fi Direct**, aparecerá una lista de los dispositivos disponibles.
- 2 Cuando se le pida que solicite conexión, seleccione **Sí. Wi-Fi Direct** está ya conectado a su TV.

Ajuste Miracast

Miracast permite a un dispositivo portátil enviar vídeo y sonido a la TV de forma inalámbrica y segura.



(Inicio) / (Entrada) → Screen Share

- 1 **Miracast** debe estar "**Encendido**" en su dispositivo portátil.
- 2 Cuando se detecte la TV, seleccione el dispositivo en su dispositivo portátil. Una vez finalizada la conexión, la pantalla del dispositivo aparecerá en la pantalla de la TV.

Si activa Listen Mode tras iniciar la aplicación Screen Share, podrá conectar el dispositivo sin iniciar la aplicación Screen Share.

Ajuste WiDi (pantalla inalámbrica)

La tecnología Intel's WiDi (WiDi de Intel) (pantalla inalámbrica) permite realizar una conexión sencilla y rápida sin cables ni red de Internet para la visualización de monitores reflejados y duales en su TV. Puede sentarse y disfrutar de sus películas, vídeos, fotos y programas en línea favoritos en Full HD en su TV con una magnífica claridad de imagen y sonido.

(Inicio) / (Entrada) → Screen Share

- 1 Intel's WiDi (WiDi de Intel) está establecido en **Encendido**. Su portátil ejecuta el programa Intel WiDi.
- 2 Detecta las TV webOS de LG disponibles, que son compatibles con WiDi. En la lista, seleccione la TV que desee y haga clic en Conectar. Introduzca el número de PIN que se muestra en la pantalla en el campo de entrada **(a)** en su portátil y, a continuación, haga clic en Continuar.

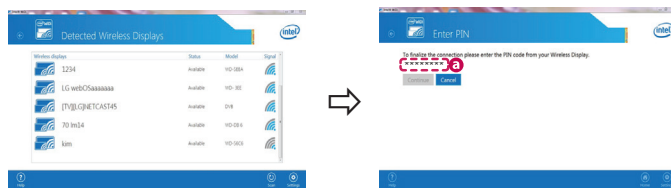

Pantalla de ordenador portátil

- 3 La pantalla del ordenador portátil aparece en la pantalla de la TV. El entorno inalámbrico puede afectar a la visualización de la pantalla. Si la conexión es deficiente, puede perderse la conexión Intel WiDi.



* No es necesario registrar la TV LG.

Llame al centro de atención al cliente de LG si experimenta algún problema.



SMART TV - Guida alla configurazione rapida

- * L'immagine mostrata può risultare differente rispetto alla TV in uso.
- * L'immagine mostrata su un PC o su un cellulare può variare a seconda del sistema operativo.
- * A seconda della versione del software, la posizione dell'icona App può variare sulla piattaforma.

Impostazione Rete

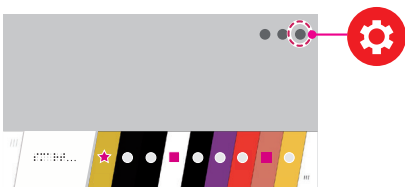
- 1 Premere il pulsante  (Home) sul telecomando per accedere al menu principale. Evidenziare l'icona  (**Impostazioni**) e selezionarla premendo il pulsante la  **Rotella(OK)** sul telecomando.



- 2 Evidenziare l'icona  (**Tutte le impostazioni**) e selezionarla premendo il pulsante la  **Rotella(OK)** sul telecomando.



- 3 Selezionare **Rete** → **Connessione cablata (Ethernet)** o **Connessione Wi-Fi**.



- 4 Il dispositivo tenta automaticamente la connessione alla rete disponibile (prima alla rete cablata). Quando si seleziona la **Connessione Wi-Fi**, viene visualizzato l'elenco delle reti disponibili. Scegliere la rete che si desidera utilizzare.



Per l'AP wireless (router) che presenta il simbolo , è necessario immettere la chiave di protezione.



- 5 Al termine della connessione, viene visualizzato il messaggio **"Connesso a Internet"**.



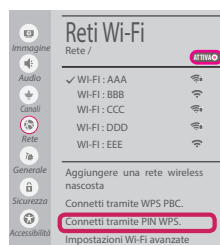

È possibile verificare lo stato della connessione in **Impostazioni Wi-Fi avanzate**.

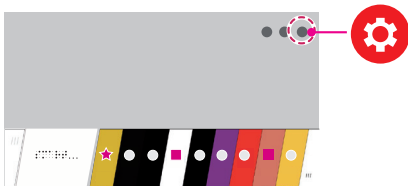

Risoluzione dei problemi relativi alla rete

- 1 Premere il pulsante  (**Home**) sul telecomando per accedere al menu principale. Evidenziare l'icona  (**Impostazioni**) e selezionarla premendo il pulsante la  **Rotella(OK)** sul telecomando.



- 2 Evidenziare l'icona  (**Tutte le impostazioni**) e selezionarla premendo il pulsante la  **Rotella(OK)** sul telecomando.



- 3 Selezionare **Rete** → **Connessione cablata (Ethernet)** o **Connessione Wi-Fi** → **Impostazioni Wi-Fi avanzate**.

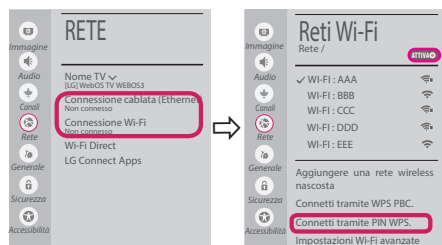

Attenersi alle istruzioni riportate di seguito relative allo stato della rete.

Controllare il TV o l'AP (router).



Se appare una X accanto al TV:

- 1 Verificare lo stato della connessione del TV, AP (Router).
- 2 Spegner e accendere il TV, AP (Router).
- 3 Se si utilizza un IP statico, immetterlo direttamente.
- 4 Contattare il provider di servizi Internet o le società dell'AP (Router).

Controllare il router oppure consultare il proprio provider di servizi Internet.



Se appare una X accanto al Gateway:

- 1 Scollegare il cavo di alimentazione dell'AP (router) e provare a connettersi nuovamente dopo 5 secondi.
- 2 Inizializzare (Reset) l'AP (Router).
- 3 Contattare il provider di servizi Internet o le società dell'AP (Router).



Se appare una X accanto alla DNS:

- 1 Scollegare il cavo di alimentazione dell'AP (router) e provare a connettersi nuovamente dopo 5 secondi.
- 2 Inizializzare (Reset) l'AP (Router).
- 3 Verificare che l'indirizzo MAC della TV o del router sia registrato presso il proprio provider di servizi Internet. (l'indirizzo MAC visualizzato nel riquadro di destra della finestra dello stato della rete deve essere registrato presso il proprio provider di servizi Internet.)
- 4 Controllare il sito Web del produttore per assicurarsi che sul router sia installata la versione più recente del firmware.

Installazione e impostazione del software per PC SmartShare

- 1 Installare il programma SmartShare PC SW sul PC.
- 2 Andare a www.lg.com. Quindi, selezionare la propria area geografica.
- 3 Selezionare **SUPPORTO**. Quindi, Selezionare **Drivers & Software, AGGIORNAMENTI SOFTWARE o Software e Firmware**
- 4 Cercare il modello in uso. Quindi, selezionare SmartShare PC SW.
- 5 Una volta completata l'installazione, è possibile eseguire il programma.

! NOTA

- Il servizio **SmartShare** è disponibile solo se il TV e gli altri dispositivi sono connessi tramite un singolo router.

Connessione SmartShare allo smartphone



- 1 Verificare che sullo smartphone sia attivato il Wi-Fi. Per utilizzare **SmartShare**, entrambi i dispositivi si devono trovare sulla stessa rete locale.
- 2 Sullo smartphone, installare/eseguire l'applicazione per la condivisione dei contenuti (sui cellulari LG tale applicazione si chiama **LG TV Plus**).
- 3 Consentire allo smartphone di condividere file di contenuto con altri dispositivi.
- 4 Aprire l'applicazione **Connettore dispositivo** application.
🏠 (Home) → **Connettore dispositivo** → **Smartphone** → **CONDIVISIONE CONTENUTI**.
- 5 Selezionare il tipo di file che si desidera riprodurre (filmato, audio o foto).
- 6 Selezionare un file di filmato, musica o foto da riprodurre sul TV.
- 7 Riprodurre il file multimediale e visualizzarlo sul TV.

Aggiornamento firmware TV

* Se il televisore viene acceso per la prima volta dopo essere stato spedito dalla fabbrica, l'inizializzazione potrebbe richiedere alcuni minuti.

- 1 🏠 (Home) → ⚙️ (Impostazioni) → ⓘ (Tutte le impostazioni) → ⚙️ Generale → **Informazioni sulla TV** → **Controlla aggiornamenti**
- 2 È possibile controllare la versione del software e aggiornarla.
Se si seleziona l'opzione "**Consentire gli aggiornamenti automatici**" il software viene aggiornato automaticamente.

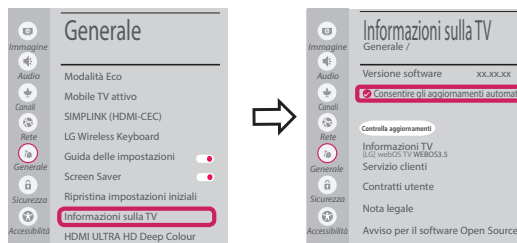

Impostazione Wi-Fi Direct



(Home) → (Impostazioni) → (Tutte le impostazioni) → Rete →

Wi-Fi Direct

Se una rete locale non è disponibile, è possibile collegare un dispositivo portatile direttamente al TV utilizzando la funzione Wi-Fi Direct.

Con SmartShare, è possibile condividere i file o le schermate dei dispositivi collegati a **Wi-Fi Direct**.

- 1 Quando si apre il menu **Wi-Fi Direct**, viene visualizzato un elenco di dispositivi disponibili.
- 2 Quando viene richiesto di stabilire la connessione, selezionare **Si. Wi-Fi Direct** e connesso al TV.

Impostazione Miracast

Miracast consente a un dispositivo portatile di inviare video e audio al TV in modalità wireless, in totale sicurezza.



(Home) / (Ingresso) → Screen Share

- 1 **Miracast** deve essere impostato su **"Attiva"** sul dispositivo portatile.
- 2 Quando viene rilevato il TV, selezionare il dispositivo sul dispositivo portatile.
Al termine dell'operazione, la schermata del dispositivo appare sullo schermo del TV.

Se si imposta la modalità di ascolto su **Attiva** dopo aver lanciato l'app Screen Share, è possibile collegare il dispositivo senza avviare l'app.

Impostazione WiDi (Wireless Display)

La tecnologia WiDi (Wireless Display) di Intel consente una connessione semplice e veloce senza l'uso di cavi o reti Internet per la visualizzazione di monitor mirror e dual sul TV. Puoi sederti e goderti i tuoi film preferiti, video, foto, programmi online e molto altro in full HD sul TV, con qualità audio e video incredibili.

(Home) / (Ingresso) → Screen Share

- 1 Intel's WiDi è impostato su **Attiva**. Il laptop esegue il programma Intel WiDi.
- 2 Vengono rilevate le LG Webos TV disponibili che supportano WiDi. Nell'elenco, selezionare la TV desiderata e fare clic su Connetti. Immettere il codice PIN visualizzato sullo schermo nel campo di immissione del laptop e fare clic su Continua.

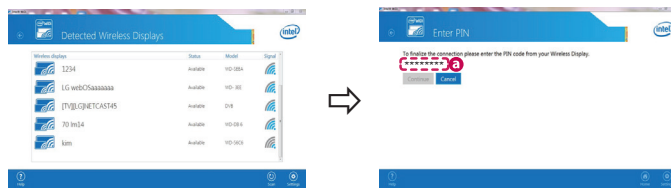

Schermo notebook

- 3 La schermata del notebook viene visualizzata sullo schermo del TV. L'ambiente wireless può influire sulla visualizzazione dello schermo.
In caso di scarsa connettività, la connessione Intel WiDi potrebbe essere persa.



* Non è necessario registrare la TV LG.

Chiamare il servizio clienti LG se si verificano problemi.



Ghid rapid de instalare SMART TV

- * Imaginea ilustrată poate fi diferită de televizorul dvs.
- * Imaginea ilustrată pe un PC sau pe un telefon mobil poate varia în funcție de SO (Sistemul de Operare).
- * Pozițiile pictogramei aplicației pot varia pe platformă, în funcție de versiunea de software.

Setări pentru rețea

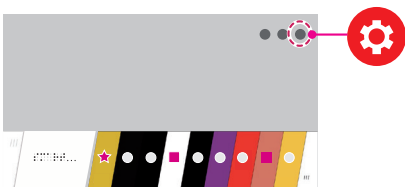
- 1 Apăsați butonul  (**ACASĂ**) de pe telecomandă pentru a accesa Meniul inițial. Evidențiați pictograma  (**Setări**) și selectați apăsând butonul  **Disc (OK)** de pe telecomandă.



- 2 Evidențiați pictograma  (**Toate setările**) și selectați apăsând butonul  **Disc (OK)** de pe telecomandă.



- 3 Selectați **Rețea** → **Conexiune cu fir (Ethernet)** sau **Conexiune Wi-Fi**.



- 4 Dispozitivul încercă automat să se conecteze la rețeaua disponibilă (mai întâi la rețeaua cu fir). Când selectați **Conexiune Wi-Fi**, este afișată lista de rețele disponibile. Alegeți rețeaua pe care doriți să o utilizați.

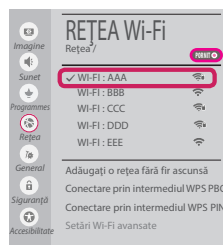

Pentru punctul de acces fără fir (router) care are simbolul , trebuie să introduceți cheia de securitate.



- 5 În cazul în care conexiunea se realizează cu succes, este afișată rețeaua „**Conectat la internet**”.



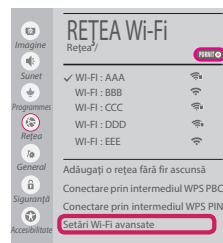

Puteți verifica starea conexiunii în **Setări Wi-Fi avansate**.

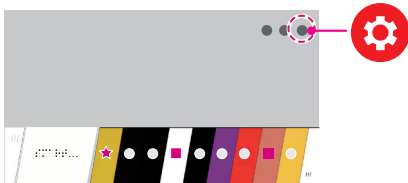

Depanarea problemelor de rețea

- 1 Apăsăți butonul  (**ACASĂ**) de pe telecomandă pentru a accesa Meniul inițial. Evidențiați pictograma  (**Setări**) și selectați apăsând butonul  **Disc (OK)** de pe telecomandă.



- 2 Evidențiați pictograma  (**Toate setările**) și selectați apăsând butonul  **Disc (OK)** de pe telecomandă.



- 3 Selectați **Rețea** → **Conexiune cu fir (Ethernet)** sau **Conexiune Wi-Fi** → **Setări Wi-Fi avansate**.

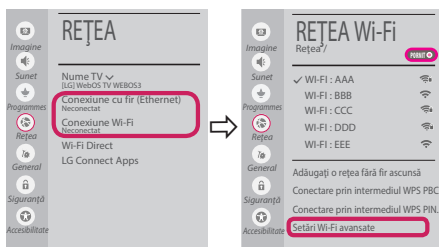

Urmați instrucțiunile de mai jos care sunt corelate cu starea rețelei dvs.

Verificați televizorul sau punctul de acces (router).



Când X apare în dreptul televizorului:

- 1 Verificați starea conexiunii televizorului, punctul de acces (router).
- 2 Oprțiți și porniți televizorul, punctul de acces (router).
- 3 Dacă utilizați un IP static, introduceți IP-ul direct.
- 4 Contactați furnizorul de servicii de internet sau compania pentru punctul de acces (router).

Verificați punctul de acces (router) sau consultați furnizorul dvs. pentru servicii de internet.



Când X apare în dreptul Gateway:

- 1 Scoateți din priză cablul de alimentare al punctului de acces (router) și încercați conectarea după 5 secunde.
- 2 Inițializați (resetați) punctul de acces (router).
- 3 Contactați furnizorul de servicii de internet sau compania pentru punctul de acces (router).



Când X apare în dreptul DNS:

- 1 Scoateți din priză cablul de alimentare al punctului de acces (router) și încercați conectarea după 5 secunde.
- 2 Inițializați (resetați) punctul de acces (router).
- 3 Verificați ca adresa MAC a televizorului/ punctului de acces (router) să fie înregistrată la furnizorul dvs. de servicii de internet. (Adresa MAC afișată pe panoul din dreapta al ferestrei cu starea rețelei trebuie să fie înregistrată la furnizorul de servicii de internet.)
- 4 Verificați site-ul web al producătorului punctului de acces (router) pentru a vă asigura că routerul dvs. are cea mai recentă versiune instalată.

Instalarea și setarea SmartShare PC SW

- 1 Instalați programul SmartShare PC SW pe PC.
- 2 Accesați **www.lg.com**. Apoi, selectați regiunea dvs.
- 3 Selectați **SUPPORT**. Apoi, Selectați **Drivers & Software**, **ACTUALIZARI SOFTWARE** sau **Software & Firmware**.
- 4 Căutați modelul dvs. Apoi selectați SmartShare PC SW.
- 5 Puteți rula programul când se încheie instalarea.

! NOTĂ

- Serviciul **SmartShare** este disponibil numai dacă televizorul și celelalte dispozitive sunt conectate prin intermediul unui singur punct de acces (router).

Conectarea SmartShare la smartphone



- 1 Asigurați-vă că funcția Wi-Fi este activată pe smartphone-ul dvs. Pentru a utiliza **SmartShare**, ambele dispozitive trebuie să fie conectate la aceeași rețea locală.
- 2 Instalați/ruțați aplicația pentru partajare de conținut pe smartphone (Se numește **LG TV Plus** pe telefoanele LG).
- 3 Activați smartphone-ul pentru a partaja fișiere cu diferite conținuturi cu alte dispozitive.
- 4 Deschideți aplicația **Conector dispozitiv**.
🏠 (ACASĂ) → **Conector dispozitiv** → **Smartphone** → **PARTAJAREA CONȚINUTULUI**.
- 5 Selectați tipul de fișier pe care doriți să-l redați (video, audio sau fotografii).
- 6 Selectați fișierul video, de muzică sau fotografii care va fi redat pe televizor.
- 7 Redați fișierul media pentru a-l vizualiza și a vă bucura de el pe televizor.

Actualizarea firmware-ului televizorului

* Dacă televizorul este pornit pentru prima dată după livrarea din fabrică, inițializarea acestuia poate dura câteva minute.

- 1 🏠 (ACASĂ) → ⚙️ (Setări) → ⚙️ (Toate setările) → 📺 General → **Despre acest TV** → **VERIFICAȚI ACTUALIZĂRILE**
- 2 După verificarea versiunii software-ului, actualizați-l.
Dacă bifați „**Permite actualizările automate**”, puteți actualiza software-ul automat.



Setarea Wi-Fi Direct



(ACASĂ) → **(Setări)** → **(Toate setările)** → **Rețea** → **Wi-Fi Direct**

Dacă nu este disponibilă o rețea locală, puteți conecta un dispozitiv portabil direct la televizor, folosind Wi-Fi Direct.

Cu SmartShare, puteți partaja fișiere sau ecrane ale dispozitivelor conectate la **Wi-Fi Direct**.

- 1 Când deschideți meniul **Wi-Fi Direct**, va apărea o listă de dispozitive disponibile.
- 2 Când vi se cere să solicitați conectarea, selectați **Da. Wi-Fi Direct** este acum conectat la televizorul dvs.

Setarea Miracast

Miracast permite unui dispozitiv portabil să trimită în siguranță materiale video și sunet către televizor, fără cabluri.



(ACASĂ)/**(INTRARE)** → **Screen Share**

- 1 **Miracast** trebuie setat la „**PORNIT**” pe dispozitivul dvs. portabil.
- 2 Când televizorul este selectat, selectați dispozitivul pe dispozitivul dvs. portabil. După finalizarea conexiunii, ecranul dispozitivului apare pe ecranul televizorului.

Prin comutarea Modulului de ascultare la **PORNIT** după lansarea aplicației Screen Share, puteți conecta dispozitivul fără a porni aplicația Screen Share.

Setarea WiDi (Wireless Display)

Tehnologia WiDi (Wireless Display) de la Intel permite conectarea ușoară și rapidă fără fire sau rețea de Internet pentru afișarea pe monitor dual sau în oglindă. Vă puteți relaxa și experimenta filmele dvs. preferate, clipurile video, fotografiile, emisiunile online și mult mai multe în full HD pe televizorul dvs. cu o claritate excelentă a imaginii și a sunetului.

(ACASĂ)/**(INTRARE)** → **Screen Share**

- 1 Intel's WiDi este setat la **Pornit**. Laptopul dvs. rulează programul Intel WiDi.
- 2 Detectează televizoarele LG webOS disponibile, care acceptă WiDi. Din listă, selectați televizorul dorit și faceți clic pe Conectare. Introduceți numărul afișat pe ecran în câmpul de introducere (a) de pe laptopul dvs. iar apoi faceți clic pe Continuare.

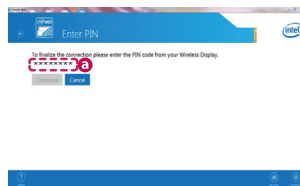
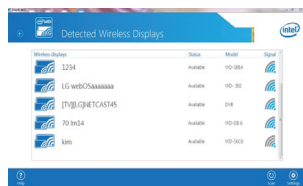

Ecranul notebook-ului

- 3 Ecranul laptopului apare pe ecranul televizorului. Mediul wireless poate afecta afișajul ecranului. Dacă conexiunea este slabă, conexiunea Intel WiDi poate fi pierdută.

* Televizoarele LG nu au nevoie de înregistrare.

Apelați centrul de service pentru clienți LG dacă întâmpinați probleme.