



MANUALE D'USO

# FRIGORIFERO E CONGELATORE

**Leggere interamente il manuale d'uso prima di utilizzare l'elettrodomestico e conservarlo a portata di mano per futuri riferimenti.**

[www.lg.com](http://www.lg.com)

# INDICE

Il manuale può contenere testo o immagini che non si riferiscono al modello acquistato.  
Il presente manuale è soggetto a revisioni da parte del produttore.

<b>ISTRUZIONI PER LA SICUREZZA.....</b>	<b>3</b>
ISTRUZIONI IMPORTANTI SULLA SICUREZZA.....	3
Smaltimento delle apparecchiature obsolete.....	11
<b>INSTALLAZIONE .....</b>	<b>12</b>
Dimensioni e distanze .....	12
Temperatura ambiente.....	12
Prima dell'installazione .....	12
Smontaggio dello sportello .....	13
Regolazione dell'altezza dello sportello.....	15
Collegamento del circuito dell'acqua (solo per i modelli dotati di circuito idrico).....	16
Collegamento dell'elettrodomestico.....	17
Spostare l'elettrodomestico .....	17
<b>USO .....</b>	<b>18</b>
Componenti e funzioni.....	18
Note per l'uso.....	22
Utilizzo del pannello di controllo .....	24
Uso del serbatoio dell'erogatore d'acqua (solo per i modelli sprovvisti di circuito idrico) .....	25
Uso dell'erogatore di acqua e ghiaccio.....	27
Macchina automatica del ghiaccio.....	27
Funzione InstaView ( * ) .....	29
Tecnologia Sportello Door in Door ( * ) .....	29
Cassetto verdure fresche ( * ).....	30
Altre funzioni.....	31
<b>FUNZIONI SMART .....</b>	<b>32</b>
Applicazione LG ThinQ.....	32
Smart Diagnosis .....	34
<b>MANUTENZIONE .....</b>	<b>35</b>
Note per la pulizia .....	35
Pulizia del coperchio del condensatore .....	35
Sostituzione del filtro Pure N Fresh (Puro & Fresco) ( * ).....	35
Pulizia del cestello nello sportello.....	36
Pulizia del ripiano .....	37
Pulizia del cassetto della verdura .....	37
Pulizia dell'erogatore d'acqua.....	38
Sostituzione del filtro dell'acqua (solo per i modelli dotati di circuito idrico).....	38
<b>RISOLUZIONE DEI PROBLEMI .....</b>	<b>39</b>

Le istruzioni seguenti sono fornite allo scopo di evitare rischi o danni imprevisti dovuti all'uso errato e non sicuro dell'elettrodomestico.

Le istruzioni sono riportate con le diciture "AVVERTENZA" e "ATTENZIONE", come descritto di seguito.

 **Questo simbolo indica operazioni o condizioni pericolose. Consultare con la massima attenzione il testo riportato assieme a questo simbolo e attenersi alle istruzioni per evitare rischi.**

 **AVVERTENZA**

Indica che il mancato rispetto delle istruzioni può provocare lesioni personali gravi o fatali.

 **ATTENZIONE**

Indica che il mancato rispetto delle istruzioni può provocare lievi lesioni personali o danni all'elettrodomestico.

## ISTRUZIONI IMPORTANTI SULLA SICUREZZA

 **AVVERTENZA**

**Per ridurre il rischio di esplosioni, incendi, scosse elettriche, ustioni o lesioni personali anche fatali, quando si utilizza l'elettrodomestico è indispensabile attenersi alle seguenti precauzioni basilari per la sicurezza. Tenere a mente inoltre quanto segue:**

### **Bambini nell'ambiente domestico**

- Questo elettrodomestico non è destinato all'utilizzo da parte di bambini, persone con capacità fisiche, sensoriali o mentali ridotte, e persone prive di esperienza e competenza, se non sotto sorveglianza a meno che non sia stato loro spiegato l'uso corretto dell'elettrodomestico, descrivendone i relativi pericoli. I bambini devono essere controllati per impedire che giochino con l'elettrodomestico.
- Se il dispositivo è dotato di una serratura (disponibile solo su alcuni modelli), tenere la chiave fuori dalla portata dei bambini.

### **Per l'utilizzo in Europa:**

- Questo elettrodomestico può essere adoperato da bambini di almeno 8 anni di età, da persone con capacità fisiche, sensoriali o mentali ridotte, e da persone prive di esperienza sotto sorveglianza, solo se è stato spiegato l'uso corretto dell'elettrodomestico e descrivendone i relativi pericoli, con l'elettrodomestico. La pulizia e la manutenzione non devono essere effettuate da bambini senza la supervisione degli adulti.
- I bambini dai 3 agli 8 anni possono riempire e svuotare gli apparecchi di refrigerazione.

### **Installazione**

- L'elettrodomestico deve essere sempre trasportato da due o più persone che lo tengono saldamente.
- Accertarsi che la presa elettrica sia correttamente messa a terra e che lo spinotto di terra del cavo di alimentazione non sia danneggiato o rimosso dalla spina di alimentazione. Per ulteriori dettagli sul collegamento a terra, rivolgersi a un Centro di assistenza clienti LG Electronics.
- Questo apparecchio è dotato di un cavo di alimentazione con conduttore di messa a terra e spina di messa a terra. La spina di alimentazione deve essere inserita in un' idonea presa elettrica installata e collegata a terra in conformità alle normative e ai regolamenti locali.
- Se il cavo di alimentazione è danneggiato o la presa elettrica è allentata, non utilizzare il cavo di alimentazione e contattare un centro di assistenza autorizzato.
- Non inserire la spina del dispositivo in un adattatore multi-spina che non disponga di un cavo di alimentazione (montato).
- Non modificare o prolungare il cavo di alimentazione.
- L'apparecchio deve essere collegato a una linea elettrica dedicata, protetta separatamente.

- Non utilizzare una multi-spina che non sia messa correttamente a massa (portatile). In caso si utilizzi una multi-spina messa a massa in maniera corretta (portatile), utilizzare la multi-spina con la potenza nominale dell'alimentazione attuale o superiore, e usare tale multi-spina unicamente per il presente dispositivo.
- Installare l'apparecchio in un luogo dove risulti agevole scollegare la spina di alimentazione.
- Fare attenzione a non puntare la spina di alimentazione verso l'alto ed evitare che l'apparecchio appoggi contro la spina di alimentazione.
- Installare l'apparecchio su un pavimento solido e piano.
- Non installare l'apparecchio in un luogo umido e polveroso. Non installare o conservare l'apparecchio in aree esterne o esposte a condizioni climatiche quali luce solare diretta, vento, pioggia o temperature inferiori allo zero.
- Non esporre l'elettrodomestico alla luce solare diretta o al calore generato da elementi riscaldanti, come stufe o termosifoni.
- Fare attenzione a non lasciare esposta la parte posteriore dell'apparecchio durante l'installazione.
- In fase di montaggio o smontaggio, fare attenzione a non lasciar cadere lo sportello dell'apparecchio.
- In fase di montaggio o smontaggio dello sportello dell'apparecchio, fare attenzione a non schiacciare o danneggiare il cavo di alimentazione.
- Non collegare un adattatore o altri accessori alla presa di alimentazione.

### Uso

- Non utilizzare l'apparecchio per scopi diversi dalla conservazione degli alimenti in ambienti domestici (es. per lo stoccaggio di materiale sanitario o sperimentale o per spedizione).

- Scollegare la spina di alimentazione durante un forte temporale o in caso di fulmini, oppure se l'apparecchio non viene utilizzato per un periodo di tempo prolungato.
- Non toccare la spina di alimentazione o i comandi dell'apparecchio con le mani bagnate.
- Non piegare eccessivamente il cavo di alimentazione e non collocare oggetti pesanti su di esso.
- Qualora penetrasse acqua nelle parti elettriche dell'apparecchio, scollegare la spina di alimentazione e contattare un Centro di assistenza clienti LG Electronics.
- Non inserire le mani né oggetti metallici all'interno della zona che emette aria fredda, nel coperchio o nella griglia di dissipazione del calore nella parte posteriore dell'apparecchio.
- Non esercitare una forza o un impatto eccessivi sul coperchio posteriore dell'apparecchio.
- Impedire agli animali domestici di entrare nell'elettrodomestico.
- Quando si apre o si chiude lo sportello dell'elettrodomestico, accertarsi che non vi siano bambini nelle vicinanze. Lo sportello potrebbe colpire un bambino provocandogli lesioni personali.
- Evitare che bambini rimangano intrappolati all'interno dell'apparecchio. Un bambino intrappolato all'interno dell'apparecchio potrebbe soffocare.
- Non posizionare sull'elettrodomestico oggetti pesanti o fragili, contenitori pieni di liquido, oggetti infiammabili (es. candele, lampade ecc.), o dispositivi per il riscaldamento (es. stufe, caloriferi, ecc.).
- In caso di perdite di gas (isobutano, propano, gas naturale ecc.), non toccare l'elettrodomestico né la spina e arieggiare immediatamente l'ambiente. Questo elettrodomestico utilizza un gas refrigerante (isobutano, R600a). Anche se la quantità di gas è limitata, si tratta comunque di un gas combustibile. Eventuali perdite di gas durante il trasporto, l'installazione o l'uso dell'elettrodomestico potrebbero provocare incendi, esplosioni o lesioni personali in caso di generazione di scintille.

- Non utilizzare né conservare sostanze infiammabili o combustibili (etere, benzene, alcol, sostanze chimiche, GPL, spray combustibili, insetticidi, deodoranti per l'ambiente, cosmetici, ecc.) in prossimità dell'apparecchio.
- Se si rilevano rumori o odori anomali o fumo provenienti dall'apparecchio, staccare immediatamente la spina di alimentazione e contattare un Centro di assistenza clienti LG Electronics.
- Riempire la macchina del ghiaccio o l'erogatore solo con acqua potabile.
- Non danneggiare il circuito refrigerante.
- Non collocare apparecchi elettronici (a esempio stufe o telefoni cellulari) all'interno dell'apparecchio.

### **Manutenzione**

- Scollegare il cavo di alimentazione prima di pulire l'apparecchio o di sostituire la lampada interna (se presente).
- Collegare saldamente la spina di alimentazione nella presa elettrica dopo aver eliminato completamente l'eventuale presenza di umidità e polvere.
- Non scollegare l'apparecchio tirando il cavo di alimentazione. Afferrare saldamente la spina di alimentazione ed estrarla dalla presa elettrica.
- Non spruzzare acqua o sostanze infiammabili (dentifricio, alcool, diluente, benzene, liquidi infiammabili, materiale abrasivo, ecc.) all'interno o all'esterno dell'elettrodomestico per pulirlo.
- Non pulire l'apparecchio con spazzole, stracci o spugne con superfici ruvide o di materiale metallico.
- Le operazioni di smontaggio, riparazione o modifica dell'apparecchio sono riservate esclusivamente al personale tecnico autorizzato da LG Electronics. Se l'apparecchio viene spostato e installato in un altro luogo, rivolgersi a un Centro di assistenza clienti LG Electronics.

- Non utilizzare un asciugacapelli per asciugare l'interno dell'apparecchio e non collocare una candela dentro all'apparecchio per eliminare gli odori.
- Per accelerare il processo di sbrinamento non adoperare mezzi meccanici o di altro tipo.
- Collegare il circuito di alimentazione dell'acqua solo a fonti di acqua potabile (solo per i modelli dotati di circuito idrico), poiché le impurità presenti nell'acqua potrebbero essere pericolose per la salute.

### **Smaltimento**

- Quando si smaltisce l'apparecchio, rimuovere la guarnizione dello sportello lasciando i ripiani e i cestelli al loro posto, e tenere i bambini lontani dall'apparecchio.
- Smaltire tutti i materiali di imballaggio (es. sacchetti di plastica e polistirolo) tenendo lontani i bambini. I materiali di imballaggio possono provocare soffocamento.

### **Sicurezza tecnica**

- Le feritoie di ventilazione nell'involucro dell'elettrodomestico o nella struttura interna devono essere sempre mantenute pulite e prive di ostruzioni.
- Non adoperare elettrodomestici all'interno dei compartimenti di conservazione degli alimenti, a meno che non siano del tipo raccomandato dal produttore.
- Il gas refrigerante e isolante utilizzato nell'elettrodomestico richiede procedure di smaltimento speciali. Prima di smaltire l'elettrodomestico, consultare un rappresentante dell'assistenza o una persona qualificata.
- Eventuali fuoriuscite di refrigerante dai tubi potrebbero innescare incendi o provocare un'esplosione.
- La quantità di refrigerante dell'elettrodomestico è riportata sulla targhetta di identificazione collocata all'interno dell'elettrodomestico.
- Non accendere mai un elettrodomestico che mostra segni di danni. In caso di dubbi, rivolgersi al rivenditore.



- Questo apparecchio è esclusivamente progettato per l'uso in ambienti domestici e applicazioni simili. Non deve essere utilizzato per scopi commerciali o di ristorazione, né in applicazioni mobili, ad esempio una roulotte o un'imbarcazione.
- In questo elettrodomestico non devono essere conservate sostanze esplosive, per esempio contenitori di aerosol con propellente infiammabile.

### Rischio di incendio e materiali infiammabili



Questo simbolo avvisa di materiali infiammabili che possono accendersi e provocare un incendio se non vi si presta attenzione.

- Questo elettrodomestico contiene un quantitativo limitato di refrigerante isobutano (R600a), ma è anche combustibile. In fase di trasporto e installazione dell'elettrodomestico, occorre particolare attenzione a non danneggiare i componenti del circuito refrigerante.
- In caso di perdite, tenere lontane fiamme libere o potenziali fonti di innesco di incendi e arieggiare per vari minuti l'ambiente in cui è installato l'elettrodomestico. Per evitare la generazione di miscele di gas infiammabili in caso di perdite del circuito del refrigerante, le dimensioni dell'ambiente in cui viene utilizzato l'elettrodomestico devono essere adeguate alla quantità di refrigerante adoperato. Per ogni 8 grammi di refrigerante R600a contenuti nell'elettrodomestico occorre un metro quadro di spazio.
- Quando si posiziona l'elettrodomestico, assicurarsi che il cavo di alimentazione non resti intrappolato e non si danneggi.
- Non utilizzare prese multiple o alimentatori portatili sul retro dell'elettrodomestico.



#### **ATTENZIONE**

**Per ridurre il rischio di lesioni personali lievi, malfunzionamenti o danni al prodotto o ai beni durante l'uso dell'elettrodomestico, attenersi alle precauzioni basilari, ad esempio:**

## Installazione

- Durante il trasporto, non inclinare l'apparecchio per spingerlo o tirarlo.
- Assicurarsi di non schiacciare parti del corpo come mani o piedi quando si sposta l'elettrodomestico.

## Uso

- Non toccare alimenti congelati o le parti metalliche nello scomparto del congelatore con le mani bagnate o umide poiché potrebbero rimanere congelate.
- Non collocare contenitori in vetro, bottiglie o lattine (soprattutto quelle contenenti bibite gassate) nel congelatore, sugli scaffali o nel cassetto del ghiaccio, in quanto sarebbero esposti a temperature sotto lo zero.
- Il vetro temperato sul lato frontale dello sportello del dispositivo e i ripiani possono subire danni da impatto. Qualora si rompessero, non toccare i cocci con le mani.
- Non collocare oggetti pesanti sulla parte superiore del comparto Door in Door.
- Non utilizzare il comparto Door in Door come tagliere e non graffiarlo con utensili affilati, altrimenti l'elettrodomestico potrebbe danneggiarsi.
- Non aggrapparsi nè arrampicarsi allo sportello del dispositivo, all'area di stoccaggio, alla mensola o alla porta del frigorifero.
- Non conservare una quantità eccessiva di bottiglie d'acqua o contenitori per contorni nei cestelli dello sportello.
- Evitare che animali mordano il cavo di alimentazione o il tubo dell'acqua.
- Non aprire o chiudere lo sportello dell'apparecchio con troppa forza.
- In caso di danni o malfunzionamenti della cerniera dello sportello, non adoperare l'elettrodomestico e rivolgersi a un centro assistenza LG Electronics.
- Non pulire i ripiani o coperchi di vetro con acqua calda mentre sono freddi.
- Non mangiare alimenti congelati subito dopo averli estratti dal congelatore.

- Non inserire le mani nella parte meccanica della macchina automatica del ghiaccio (ad es. il vassoio o l'erogatore del ghiaccio).
- Non erogare ghiaccio in tazze di cristallo sottile o stoviglie di porcellana.
- Non togliere il coperchio della macchina automatica del ghiaccio. Per evitare lesioni fisiche, non toccare la parte meccanica della macchina automatica del ghiaccio.
- Assicurarsi di non schiacciare mani o piedi nell'aprire o chiudere lo sportello o il Door in Door dell'elettrodomestico.
- Non aprire lo sportello dell'elettrodomestico con lo sportello Door in Door aperto. Lo sportello door in door infatti potrebbe restare impigliato nell'angolo dell'elettrodomestico e danneggiarsi.

### Manutenzione

- Non inserire i ripiani al contrario. Potrebbero cadere.
- Per eliminare la brina dall'apparecchio, rivolgersi a un Centro di assistenza clienti LG Electronics.

### Smaltimento delle apparecchiature obsolete



- Tutte le apparecchiature elettriche ed elettroniche contrassegnate da questo simbolo ("bidone della spazzatura barrato da una croce"), devono essere raccolte e smaltite separatamente rispetto agli altri rifiuti urbani misti, mediante impianti di raccolta specifici installati da enti pubblici o dalle autorità locali. Si ricorda che gli utenti finali domestici possono consegnare gratuitamente le apparecchiature elettriche ed elettroniche a fine vita presso il punto vendita all'atto dell'acquisto di una nuova apparecchiatura equivalente. Gli utenti finali domestici possono inoltre consegnare gratuitamente apparecchiature elettriche ed elettroniche di piccolissime dimensioni (non eccedenti i 25 cm) a fine vita direttamente presso un punto vendita a ciò abilitato, senza obbligo di acquistare una apparecchiatura nuova di tipo equivalente. Si prega di informarsi previamente presso il punto vendita prescelto circa tale ultima modalità di conferimento dell'apparecchiatura a fine vita.
- Il corretto smaltimento dell'unità obsoleta contribuisce a prevenire possibili conseguenze negative sulla salute degli individui e sull'ambiente. Una gestione responsabile del fine vita delle apparecchiature elettriche ed elettroniche da parte degli utenti contribuisce al riutilizzo, al riciclaggio e al recupero sostenibile dei prodotti obsoleti e dei relativi materiali.
- Per informazioni più dettagliate sullo smaltimento delle apparecchiature obsolete, contattare l'ufficio del comune di residenza, il servizio di smaltimento rifiuti o il punto vendita in cui è stato acquistato il prodotto. ([www.lg.com/global/recycling](http://www.lg.com/global/recycling))

## Dimensioni e distanze

Una distanza troppo ravvicinata con gli oggetti vicini potrebbe risultare nella diminuzione della capacità di congelamento e in un aumento dei consumi di elettricità. Predisporre una distanza pari ad almeno 50 mm con ogni muro adiacente, in fase di installazione.

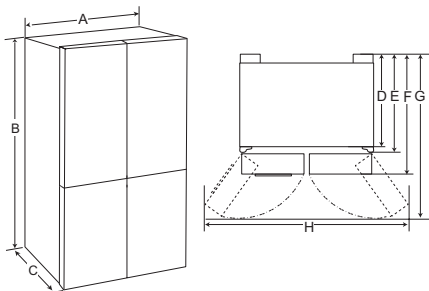

-	Tipo A (mm)	Tipo B (mm)
A	912	912
B	1790	1790
C	927	738
D	797	615
E	877	690
F	922	733
G	1384	1180
H	1713	1750

## Temperatura ambiente

L'elettrodomestico è stato progettato per il funzionamento in una gamma limitata di temperature ambiente, a seconda delle zone climatiche. Non utilizzare l'elettrodomestico in temperature che oltrepassino i limiti.

Le temperature interne potrebbero essere alterate dalla posizione dell'elettrodomestico, dalla temperatura ambiente, dalla frequenza con la quale si apre lo sportello e così via.

La classe climatica è riportata sulla targa dati.

Classe climatica	Intervallo della temperatura ambiente °C
SN (Temperata Estesa)	+10 - +32
N (Temperata)	+16 - +32
ST (Subtropicale)	+16 - +38
T (Tropicale)	+16 - +43 / +10 - +43*

\*Australia, India, Kenya

### NOTA

- Gli elettrodomestici di classe da SN a T dovrebbero essere utilizzati a una temperatura ambiente compresa tra i 10°C e i 43°C.

## Prima dell'installazione

### Accessori

\*1: Questa funzione è disponibile solo su alcuni modelli.

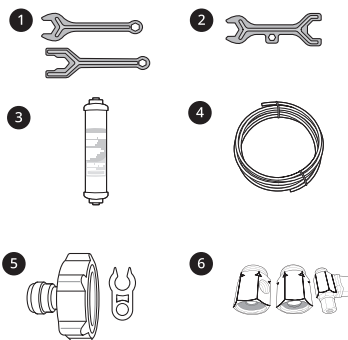

- 1 Chiave A\*1
- 2 Chiave B\*1
- 3 Filtro dell'acqua\*1
- 4 Tubo dell'acqua\*1
- 5 Connettore del tubo e seeger\*1
- 6 Connettore del tubo e valvola\*1

## Smontaggio dello sportello

Se la porta di ingresso è troppo stretta e l'elettrodomestico non riesce a passare, smontare gli sportelli e far passare l'elettrodomestico lateralmente.

### **AVVERTENZA**

- Prima dell'installazione e della manutenzione dell'elettrodomestico, scollegare il cavo di alimentazione, staccare il fusibile dell'impianto elettrico o spegnere l'interruttore generale. In caso contrario potrebbero verificarsi lesioni anche fatali, incendi o scosse elettriche.

## Rimuovere lo sportello del congelatore

- L'impianto idraulico è collegato alla parte superiore destra sul retro dell'elettrodomestico. Rimuovere il tubo dell'acqua collegato, premendo la pinza verso il connettore del tubo.

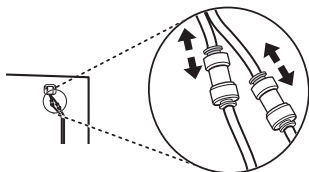

- Svitare la vite del coperchio delle cerniere sulla parte superiore dell'elettrodomestico (ruotandola in senso antiorario).

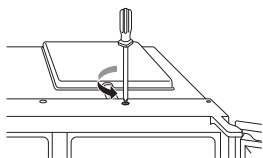

- Tirare il tubo dell'acqua ①. Disconnettere tutti i cavi ②. Svitare il filo di messa a terra ③.

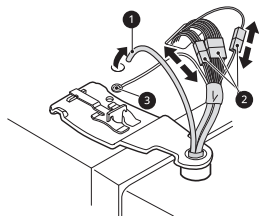

- Ruotare in senso antiorario ④ la leva della cerniera. Sollevare la cerniera ⑤ superiore liberandola dalla leva di bloccaggio ⑥.

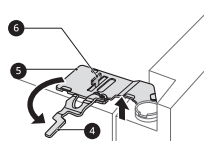

### **ATTENZIONE**

- Quando si solleva la cerniera dal cardine, assicurarsi che la porta non cada in avanti. Si raccomanda che lo sportello venga rimosso e rimontato da due o più persone.

- Rimuovere lo sportello sollevandolo dal perno di cerniera inferiore.

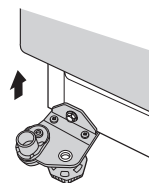

### **ATTENZIONE**

- Posizionare lo sportello su una superficie non abrasiva con la parte interna verso l'alto.

## Rimozione degli sportelli del frigorifero

- Disconnettere tutti i cavi ①.

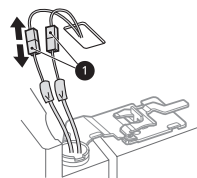

- 2 Ruotare la leva della cerniera 2 in senso orario. Sollevare la cerniera superiore 3 liberandola dalla leva di bloccaggio 4.

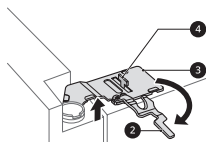

### ⚠ ATTENZIONE

- Quando si solleva la cerniera dal cardine, assicurarsi che la porta non cada in avanti. Si raccomanda che lo sportello venga rimosso e rimontato da due o più persone.

- 3 Rimuovere lo sportello sollevandolo dal perno di cerniera inferiore.

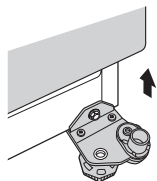

### ⚠ ATTENZIONE

- Posizionare lo sportello su una superficie non abrasiva con la parte interna verso l'alto.

## Rimontare gli sportelli del frigorifero e del congelatore

Una volta che l'elettrodomestico è passato attraverso la porta di ingresso, montare gli sportelli seguendo a ritroso la procedura di smontaggio.

### ⚠ ATTENZIONE

- Installare prima lo sportello destro del frigorifero.

### NOTA

- Smontare/montare i tubi dell'acqua.

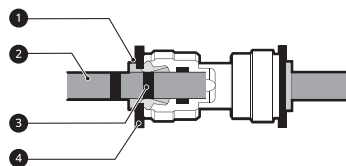

1 Anello 2 Tubo dell'acqua 3 Linea di inserimento 4 Clip

- Inserire delicatamente il tubo dell'acqua fino a quando è visibile solo una delle linee di inserimento del tubo. Spingere il tubo per assicurarsi che sia ben fissato.

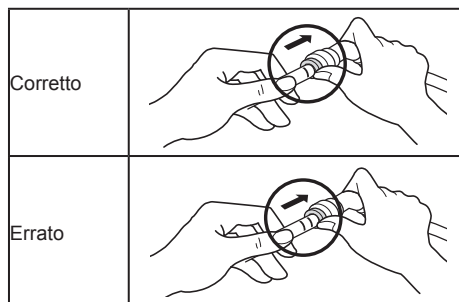

- Se l'estremità del tubo dell'acqua fosse danneggiata, dovrà essere tagliata per evitare perdite dopo averla montata nuovamente.

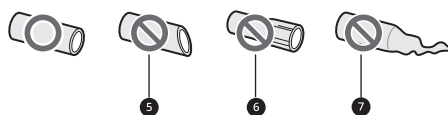

- 5 Non dritta 6 Danneggiata 7 Tesa

## Regolazione dell'altezza dello sportello

Se lo sportello dell'elettrodomestico non è a livello, regolare la differenza in altezza attenendosi alla procedura seguente.

### NOTA

- Non regolare l'altezza dello sportello dell'elettrodomestico di oltre 5 mm, altrimenti il perno della cerniera potrebbe cadere.

\*Riferimento

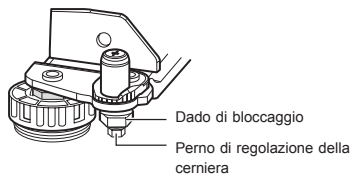

- 1 Girare il dado di tenuta in senso orario usando la chiave.



- 2 Regolare la differenza in altezza dello sportello dell'elettrodomestico ruotando il perno di regolazione della cerniera in senso orario o antiorario con una chiave da 8 mm.



- 3 Assicurare il dado di tenuta girandolo in senso antiorario.



Se è impossibile regolare l'altezza dello sportello dell'elettrodomestico utilizzando il metodo precedente, regolare il livello dello sportello attenendosi alla procedura seguente.

## Collegamento del circuito dell'acqua (solo per i modelli dotati di circuito idrico)

### Alimentazione dell'acqua

Il funzionamento dell'erogatore d'acqua richiede una fonte di acqua fredda con una pressione compresa tra 138 e 827 kPa (1,4-8,4 kgf/cm<sup>2</sup>). Se il frigorifero viene installato in una zona dove la pressione idrica è scarsa (inferiore a 138 kPa), è possibile installare una pompa ausiliaria per ottenere la pressione corretta.

Se all'impianto idrico è collegato un impianto di filtrazione dell'acqua a osmosi inversa, la pressione dell'acqua nell'impianto a osmosi inversa deve essere compresa tra 138 e 827 kPa (1,4-8,4 kgf/cm<sup>2</sup>)

### ⚠ AVVERTENZA

- Prima di collegare il circuito dell'acqua dell'elettrodomestico, staccare la spina per evitare scosse elettriche.
- Il circuito dell'acqua deve essere collegato solo all'impianto dell'acqua fredda, altrimenti il filtro dell'acqua potrebbe danneggiarsi. Eventuali colpi d'ariete nell'impianto idrico potrebbero danneggiare alcuni componenti dell'elettrodomestico, causando perdite o allagamenti.
- Il collegamento del circuito dell'acqua deve essere effettuato solo da un idraulico competente e nel rispetto delle normative locali inerenti alla qualità dell'acqua.

### NOTA

- L'installazione del circuito dell'acqua non è coperta dalla garanzia dell'elettrodomestico.

### Collegamento all'elettrodomestico

- 1 Svitare il dado del collare metallico filettato collocato sulla parte posteriore dell'elettrodomestico e applicarlo su un'estremità del tubo dell'acqua.
- 2 Spingere con decisione il tubo dell'acqua nella valvola di ingresso dell'acqua e stringere il dado del collare.

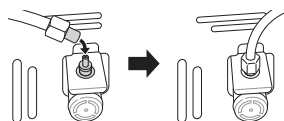

### Collegamento al filtro dell'acqua

Esistono due tipi di filtri, che richiedono due metodi di collegamento differenti. Il primo è dotato di un raccordo con un dado filettato in plastica, l'altro utilizza connettori autobloccanti. Sul filtro è indicata la direzione del flusso dell'acqua dal rubinetto all'elettrodomestico.

#### <Tipo di dado>

- 1 Svitare il connettore filettato e collocarlo sull'estremità della sezione tagliata del tubo proveniente dall'elettrodomestico. Spingere il tubo sull'estremità del filtro verso cui è puntata la freccia del flusso e stringere il connettore filettato.

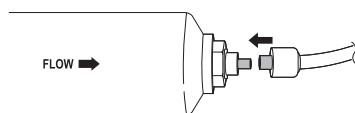

- 2 Effettuare la stessa operazione all'altra estremità del filtro utilizzando la parte rimanente del tubo dell'acqua.

#### <Connettore autobloccante>

- 1 Spingere con decisione il tubo dell'acqua collegato dall'elettrodomestico nell'estremità con la freccia che punta all'esterno. Spingere il tubo all'interno per circa 10-12 mm.

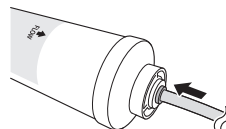

- 2 Una volta inserito il tubo nel filtro, applicare il morsetto sotto il collare.

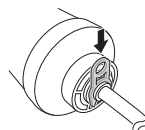



- 3 Effettuare la stessa operazione all'altra estremità del filtro utilizzando la parte rimanente del tubo dell'acqua.

## Collegamento al rubinetto dell'acqua

- 1 Spingere il tubo dell'acqua nel foro del raccordo per il rubinetto fornito tra gli accessori in dotazione. Tenendo saldamente il tubo, spingere il raccordo sul tubo.

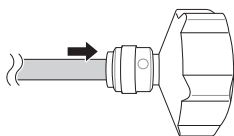

- 2 Accertarsi che la guarnizione in gomma sia presente all'interno del raccordo per il rubinetto prima di avvitarlo sul rubinetto.

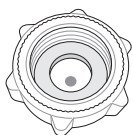

## Controllo del collegamento dell'acqua

- 1 Aprire il rubinetto dell'acqua e accendere l'elettrodomestico. Controllare attentamente tutti i raccordi per accertarsi che non perdano a causa di errori di montaggio.
- 2 Vassoio nascosto
- 3 Collocare una tazza sotto l'erogatore d'acqua per accertarsi che l'acqua percorra l'elettrodomestico.
- 4 Controllare ancora una volta il tubo e i giunti di collegamento per accertarsi che non perdano.
- 5 Il filtro dell'acqua deve essere fissato in una posizione adeguata, in modo che sia facilmente raggiungibile per poterlo sostituire.

## Collegamento dell'elettrodomestico

Dopo aver installato l'elettrodomestico, collegare la spina di alimentazione a una presa.

### NOTA

- Dopo aver collegato il cavo di alimentazione (o la spina) alla presa, attendere 2 o 3 ore prima di riporre il cibo nell'elettrodomestico. Se si aggiunge del cibo prima che l'elettrodomestico si sia raffreddato completamente, il cibo potrebbe rovinarsi.

## Spostare l'elettrodomestico

- 1 Rimuovere tutti i cibi dall'interno dell'elettrodomestico.
- 2 Estrarre la spina di alimentazione, inserirla e fissarla nel gancio della presa di corrente sul retro o sulla parte superiore dell'elettrodomestico.
- 3 Fissare le parti come i ripiani e la maniglia della porta con del nastro adesivo per evitare che cadano mentre si sposta l'elettrodomestico.
- 4 Spostare con attenzione l'elettrodomestico richiedendo l'aiuto di più di due persone. Quando si trasporta l'elettrodomestico a una lunga distanza, mantenerlo in posizione verticale.
- 5 Dopo aver effettuato l'installazione, collegare il cavo di alimentazione in una presa per attivare l'elettrodomestico.

## Componenti e funzioni

### Esterno

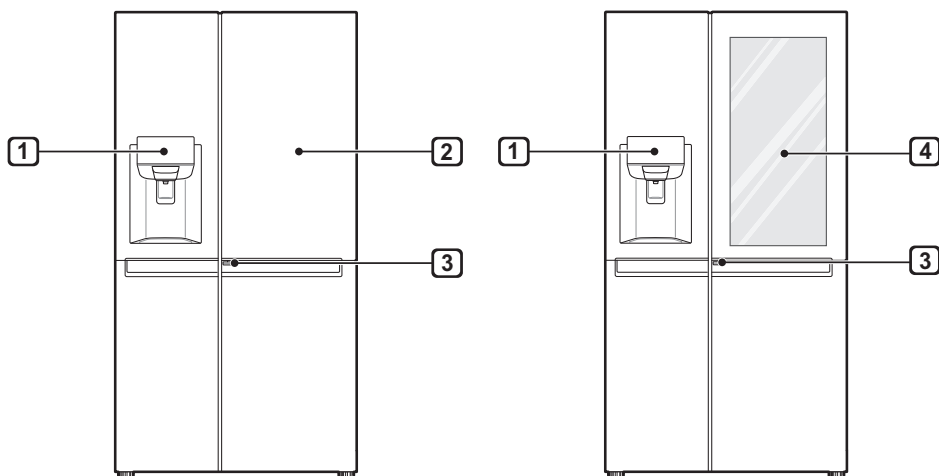

#### 1 Pannello di controllo

Impostare la temperatura del congelatore e del frigorifero.

#### 2 Door in Door

Door in Door è il sistema di sportelli a 2 livelli, in cui lo sportello può essere aperto singolarmente o assieme allo sportello principale. Questo sistema consente di conservare e prelevare comodamente gli alimenti e gli spuntini preferiti.

#### 3 Leva del sistema Door in Door ( \* )

Consente di aprire il comparto Door in Door.

#### 4 InstaView Sportello interno ( \* )

Il compartimento InstaView Door in Door consente un facile accesso ai prodotti alimentari usati più di frequente.

### NOTA

- (\*) significa che questa funzione varia a seconda del modello acquistato.
- L'aspetto o i componenti dell'apparecchio possono differire a seconda del modello.

## Interno

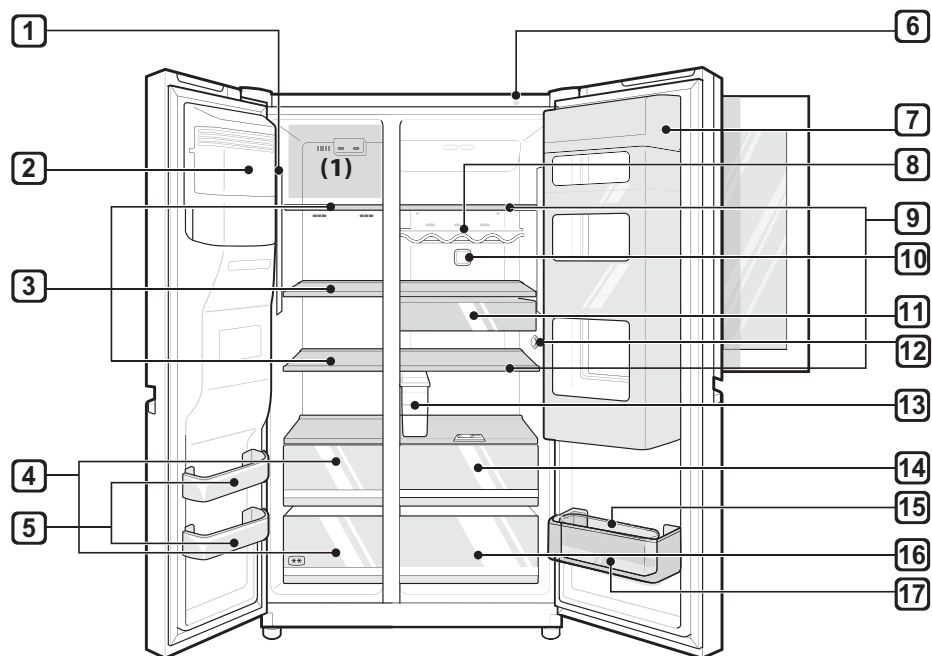
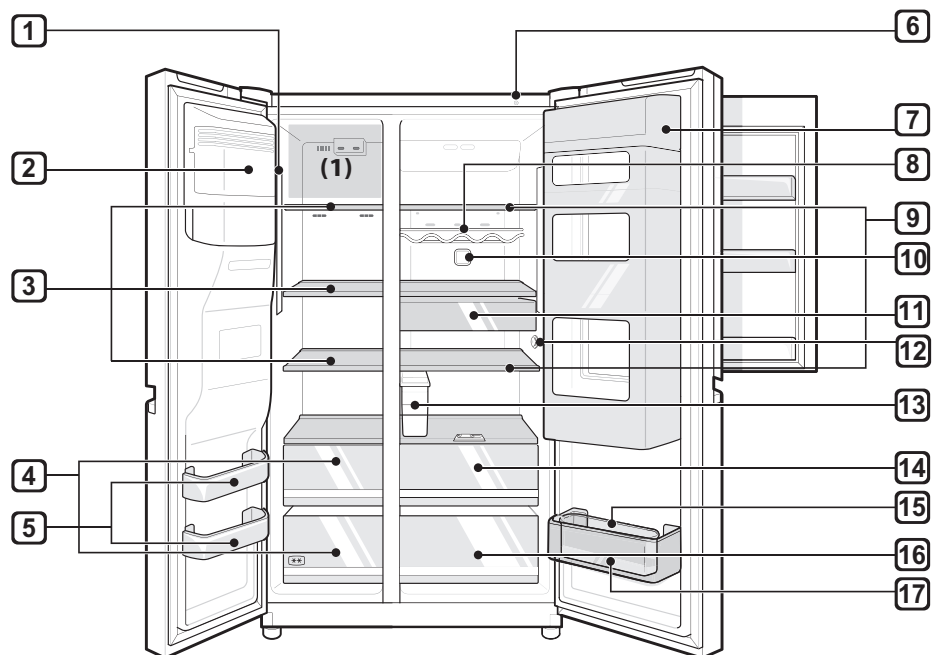

**1 Lampada a LED**

Le lampade a LED all'interno dell'apparecchio si accendono quando si apre lo sportello.

**2 Macchina del ghiaccio automatica ( \* )**

Serve alla produzione automatica e alla conservazione del ghiaccio.

**3 Ripiano del congelatore ( \* )**

È il luogo dove conservare gli alimenti da congelare, ad esempio carne, pesce e gelati.

**4 Cassetto del congelatore ( \* )**

Serve alla conservazione a lungo termine di alimenti congelati.

**5 Cestello dello sportello del congelatore**

Serve a conservare piccole confezioni di cibi congelati.

- In questi cestelli non conservare gelati o alimenti per lunghi periodi.

**6 Smart Diagnosis**

Questa funzione serve a fornire dati utili al Centro informazioni per i clienti LG Electronics allo scopo di diagnosticare in maniera semplice e precisa eventuali guasti o anomalie di funzionamento dell'elettrodomestico.

**7 Tecnologia Sportello Door in Door ( \* )**

Serve a conservare alimenti che vengono prelevati frequentemente, ad esempio bevande e spuntini.

**8 Porta bottiglie ( \* )**

Serve alla conservazione di bottiglie o contenitori alti.

**⚠ ATTENZIONE**

- Non riporre bottiglie o contenitori bassi. Gli oggetti potrebbero cadere e provocare lesioni o danni all'elettrodomestico.

**9 Ripiano del frigorifero**

È il posto dove si conservano gli alimenti refrigerati o altro.

- L'altezza dello scaffale può essere regolata inserendo lo scaffale in un'altra scanalatura ad un'altezza differente.
- Conservare gli alimenti con elevato contenuto di umidità nella parte anteriore del ripiano.
- Il numero effettivo di ripiani varia a seconda del modello.

**10 Pure N Fresh**

- Questa funzione riduce e rimuove gli odori all'interno dello scomparto frigorifero.

**11 Cassetto per spuntini ( \* )**

Serve a conservare piccole confezioni di cibi freschi.

**12 Sensore della temperatura**

Rileva la temperatura interna del frigorifero.

- Per una rilevazione precisa della temperatura, tenere gli alimenti a una certa distanza dal sensore.

**13 Serbatoio per il distributore d'acqua ( \* )**

Contiene l'acqua per l'erogatore o la macchina automatica del ghiaccio. Deve essere riempito manualmente. (Solo per i modelli sprovvisti di circuito idrico)

**14 Cassetto verdure fresche ( \* )**

Cassetto Frutta e Verdura con griglia salvafreschezza. Questo cassetto consente di mantenere il giusto livello di umidità, migliorando freschezza e conservazione di frutta e verdura.

- I cibi refrigerati e altri alimenti possono essere conservati sopra la cassetta della verdura.

**15 Contenitore delle uova spostabile ( \* )**

Serve a conservare le uova.

- È possibile spostarlo e collocarlo nella posizione desiderata. Non utilizzarlo come vassoio per il ghiaccio e non collocarlo sul ripiano superiore del frigorifero o nel cassetto delle verdure.

**16 Cassetto ortaggi**

È lo scomparto dove conservare la frutta e la verdura affinché rimanga fresca il più a lungo possibile.

- Il numero effettivo di cassette varia a seconda del modello.

**17 Cestello nello sportello del frigorifero**

Serve alla conservazione di piccole confezioni di alimenti refrigerati, bevande e contenitori di sughi.

**NOTA**

- (\*) significa che questa funzione varia a seconda del modello acquistato.
- Il cestello o il cassetto a 2 stelle (  ) può essere utilizzato per conservare per brevi periodi gelati e alimenti a una temperatura compresa tra -12 e -18 °C.
- Lo scaffale superiore del congelatore(1) raggiungerà la temperatura impostata più velocemente.
- Gli scomparti con due stelle per cibo congelato sono adatti per conservare cibi pre-congelati, conservare o fare gelati e formare cubetti di ghiaccio.
- Gli scomparti con due stelle non sono adatti per congelare cibo fresco.

## Note per l'uso

- Il serbatoio dell'erogatore d'acqua deve essere riempito solo con acqua potabile.
- Tenere presente che può formarsi della brina se lo sportello non è completamente chiuso, se l'umidità è elevata nella stagione estiva o se lo sportello del congelatore viene aperto frequentemente.
- Accertarsi che vi sia sufficiente spazio tra gli alimenti conservati sul ripiano o nel cestello nello sportello per consentire la completa chiusura dello sportello.
- Aprire lo sportello per lunghi periodi di tempo può causare un aumento significativo della temperatura negli scomparti dell'elettrodomestico.
- Se l'apparecchio di refrigerazione viene lasciato vuoto per lunghi periodi di tempo, spegnerlo, sbrinarlo, pulirlo, asciugarlo e lasciare lo sportello aperto per impedire lo sviluppo di muffa al suo interno.

## Suggerimenti per il risparmio energetico

- Accertarsi che vi sia sufficiente spazio tra gli alimenti conservati. Ciò consente una circolazione uniforme dell'aria fredda, riducendo i consumi energetici.
- Conservare gli alimenti caldi solo dopo che si sono raffreddati per evitare la formazione di condensa o brina.
- Se si conservano alimenti nel congelatore, impostare la temperatura del congelatore a una temperatura inferiore a quella indicata sull'alimento.
- Non collocare alimenti in prossimità del sensore di temperatura del frigorifero. Lasciare una distanza di almeno 3 cm dal sensore.
- Si noti che un aumento di temperatura dopo lo sbrinamento ha un intervallo consentito nelle specifiche dell'elettrodomestico. Se si desidera ridurre al minimo l'impatto che questo può avere sulla conservazione degli alimenti a causa di un aumento di temperatura, sigillare o avvolgere gli alimenti immagazzinati in più strati.
- La modalità di sbrinamento automatico nell'elettrodomestico fa in modo di evitare la formazione di accumuli di ghiaccio nelle condizioni operative standard.

## Conservazione efficace degli alimenti

- Conservare gli alimenti congelati o raffreddati in contenitori sigillati.
- Prima di introdurre alimenti nell'apparecchio, controllare la data di scadenza e l'etichetta riportante le istruzioni per la conservazione.
- Non conservare per lunghi periodi (più di quattro settimane) alimenti che si deteriorano facilmente a basse temperature.
- Collocare gli alimenti congelati o refrigerati nel frigorifero subito dopo l'acquisto.
- Conservare pesce e carne crudi in contenitori adatti nel frigorifero, così che non siano in contatto con altro cibo o non vi gocciolino sopra.
- Non ricongelare alimenti che sono già stati scongelati completamente. Il ricongelamento di alimenti che sono già stati scongelati completamente ne altera il gusto e le proprietà nutritive.
- Non avvolgere e conservare le verdure nella carta di giornale. I materiali di stampa della carta di giornale o altri corpi estranei potrebbero macchiare e contaminare gli alimenti.
- Non riempire eccessivamente l'elettrodomestico. Se l'elettrodomestico è troppo pieno, l'aria fredda non circola adeguatamente.
- Se si imposta una temperatura troppo bassa, gli alimenti si congelano. Non impostare una temperatura inferiore a quella necessaria per la corretta conservazione degli alimenti.
- Se vi sono scompartimenti freschi nell'elettrodomestico, non conservare frutta e verdura ad alto contenuto di umidità in questi scompartimenti, in quanto potrebbero congelare a causa delle basse temperature.

## Massima capacità di congelamento

- La funzione Express Freeze imposterà il congelatore alla potenza massima di congelamento.
- Sono generalmente necessarie fino a 24 ore, successivamente la funzione si disattiverà automaticamente.
- Se dovesse essere utilizzata la massima temperatura di congelamento, Express Freeze dovrà essere attivato per sette ore prima di poter riporre alimenti freschi nello scompartimento freezer.

## Stoccaggio massimo

- Per migliorare la circolazione dell'aria, inserire tutti i cassetti.
- Se dovesse essere necessario conservare grandi quantità di alimenti, tutti i cassetti del congelatore potranno essere estratti. Gli alimenti potranno quindi essere impilati direttamente sui ripiani del congelatore.

## NOTA

- Per rimuovere i cassetti, estrarre prima gli alimenti contenuti nei cassetti. Then use the handle of drawers, pull out the drawers carefully. It may cause injury.
- I cassetti possono essere di varia forma, per cui occorre particolare attenzione per inserirli nella posizione corretta.

## Utilizzo del pannello di controllo

### Unità e funzioni

#### <Tipo 1>

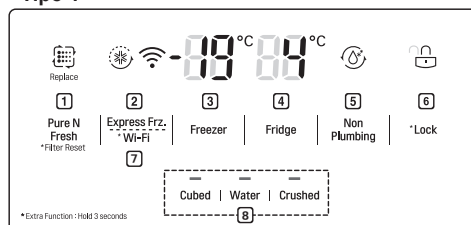

#### <Tipo 2>

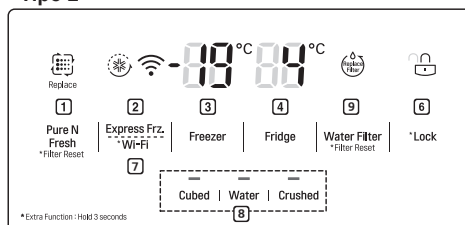

#### <Tipo 3>

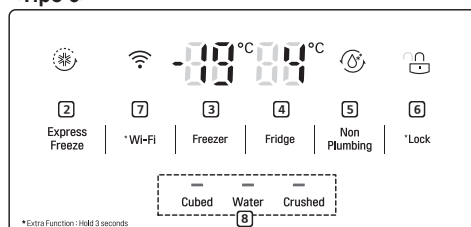

#### <Tipo 4>

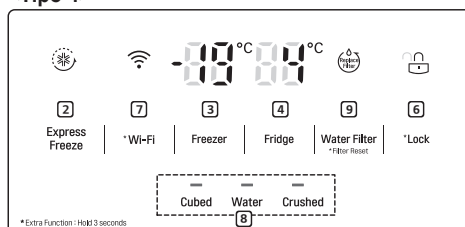

#### 1 Pure N Fresh

- Consente di impostare la funzione Puro & Fresco.
- Questa funzione riduce e rimuove gli odori all'interno dello scomparto frigorifero.

#### 2 Express Freeze (Congelamento rapido)

- Consente di impostare le funzioni di congelamento rapido.

#### 3 Freezer Temperature (Temperatura congelatore)

- Consente di impostare le funzioni di congelamento rapido.

#### 4 Fridge Temperature (Temperatura frigorifero)

- Consente di impostare la temperatura desiderata del frigorifero.

#### 5 Non Plumbing (Riempimento del circuito idrico) (\*)

- L'icona viene visualizzata quando il serbatoio dell'erogatore dell'acqua è installato correttamente.

#### 6 Lock (Blocco)

- Consente di bloccare i pulsanti del pannello di controllo.

#### 7 \* Wi-Fi

- Consente al frigorifero di collegarsi alla rete Wi-Fi casalinga.

#### 8 Water Dispenser (Erogatore d'acqua)

- Consente di impostare la funzione Ghiaccio a cubetti, Acqua o Ghiaccio tritato.

#### 9 Replacement Filter (Filtro di ricambio) (\*)

- Indica automaticamente il periodo di sostituzione del filtro dell'acqua (solo per i modelli dotati di circuito idrico).

### NOTA

- (\*) significa che questa funzione varia a seconda del modello acquistato.
- Il pannello di controllo può essere diverso da un modello all'altro.
- Il pannello di controllo si spegne automaticamente per risparmiare energia.
- Quando si tocca il pannello di controllo per pulirlo, un qualunque contatto con dita o pelle potrebbe attivare un pulsante e la relativa funzione.



## Impostazione della temperatura

Consente di impostare la temperatura del frigorifero o del congelatore.

- Premere il tasto **Fridge** o il tasto **Freezer** per regolare la temperatura.
- La temperatura può essere regolata.
  - Frigorifero: da 1°C a 7°C
  - Congelatore: da -14 °C a -24 °C
- La temperatura interna effettiva varia a seconda dello stato degli alimenti, per cui l'impostazione della temperatura indicata corrisponde a quella desiderata e non a quella effettiva nell'elettrodomestico.

### NOTA

- L'impostazione predefinita della temperatura può variare a seconda del tipo di elettrodomestico.
- Una volta collegato l'elettrodomestico alla presa, prima di conservare gli alimenti attendere due o tre ore.
- Per la produzione di ghiaccio in condizioni climatiche normali, le temperature del congelatore dovrebbero essere impostate a -19 °C o inferiori.

## Impostazione del congelamento rapido

Questa funzione consente di congelare rapidamente grossi quantitativi di ghiaccio o alimenti congelati.

- Premendo il tasto **congelamento rapido**, si accende l'icona **congelamento rapido** sul pannello di controllo.
- La funzione si attiva e si disattiva ogni volta che si preme il pulsante.
- La funzione di congelamento rapido si arresta automaticamente dopo un determinato periodo di tempo.

## Impostazione e azzeramento del Blocco

Consente di bloccare i pulsanti del pannello di controllo.

- Premere e tenere premuto il pulsante **Lock** per 3 secondi. Quando si imposta la funzione Blocco, tutti i pulsanti saranno bloccati.
- Quando si tiene premuto il pulsante **Lock** per 3 secondi, l'icona **Lock/Unlock** sul pannello di controllo si illuminerà. La funzione viene attivata e disattivata ad ogni volta che si preme il pulsante.
- Quando è impostato il blocco, gli altri tasti non funzionano.
- Quando è impostato il blocco, se si preme un altro tasto l'icona **Lock/Unlock** sul pannello di controllo lampeggia 3 volte.
- Per modificare un'impostazione, premere per 3 secondi il tasto **Lock** per disattivare la funzione di blocco.

## Uso del serbatoio dell'erogatore d'acqua (solo per i modelli sprovvisti di circuito idrico)

Il serbatoio dell'acqua contiene l'acqua che può essere erogata o utilizzata dalla macchina automatica per la produzione del ghiaccio. Questo serbatoio deve essere riempito solo con acqua, altrimenti l'erogatore potrebbe danneggiarsi.

- 1 Per rimuovere il serbatoio dell'erogatore d'acqua, tenerlo per la maniglia ed estrarlo.

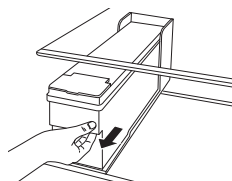

- 2** Aprire il coperchio o il tappo del serbatoio dell'erogatore d'acqua.

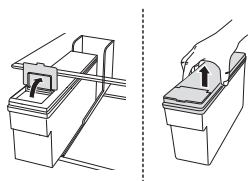

- 3** Riempirlo d'acqua filtrata o acqua pulita fino alla linea di riferimento interna. (Capacità totale: 4 litri)

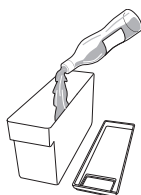

- 4** Una volta riempito d'acqua, chiudere il coperchio o il tappo del serbatoio dell'erogatore d'acqua.

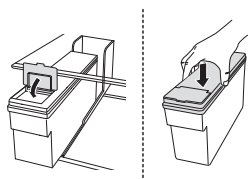

- 5** Rimontare il serbatoio dell'erogatore d'acqua sul ripiano del frigorifero.

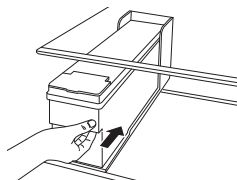

### **⚠ AVVERTENZA**

- I bambini non devono avvicinarsi al serbatoio dell'erogatore.
- Non riempire il serbatoio d'acqua con bevande diverse da acqua o acqua calda.

### **⚠ ATTENZIONE**

- Per evitare lesioni fisiche o danni all'elettrodomestico, non applicare troppa forza quando si smonta e si rimonta il serbatoio all'erogatore d'acqua.

### **NOTA**

- Dopo l'installazione dell'elettrodomestico, lavare il serbatoio dell'erogatore d'acqua prima di utilizzarlo.
- Controllare se il serbatoio dell'erogatore d'acqua è stato montato correttamente nell'elettrodomestico, altrimenti potrebbe perdere acqua che si riverserebbe nell'elettrodomestico.
- Se la quantità d'acqua nel serbatoio dell'erogatore è insufficiente, il ghiaccio potrebbe non prodursi in quantità sufficiente o non prodursi affatto.
- Se manca l'acqua nel serbatoio dell'erogatore, non è possibile utilizzare la funzione di erogazione di ghiaccio o acqua fredda. Controllare se il serbatoio dell'erogatore d'acqua è pieno e riempirlo d'acqua, se necessario.
- Quando viene erogata acqua o ghiaccio dall'erogatore, attendere almeno 15 secondi prima di smontare il serbatoio dell'acqua.
- Quando viene fornita l'acqua all'erogatore e alla macchina automatica del ghiaccio, il serbatoio dell'acqua emette rumori che non indicano un malfunzionamento.

## Uso dell'erogatore di acqua e ghiaccio

È possibile erogare ghiaccio in cubetti, acqua o ghiaccio tritato premendo i relativi tasti.

- Quando si preme il pulsante Cubetti, Acqua o Tritato sul pannello di controllo, la lampada sul pannello di controllo si accenderà e verrà impostata la modalità desiderata. In questo momento, quando si preme la leva del dispenser, sarà dispensata la selezione (ghiaccio in cubetti, acqua o ghiaccio tritato).
- La funzione si attiva e si disattiva ogni volta che si preme il tasto sul pannello di controllo.

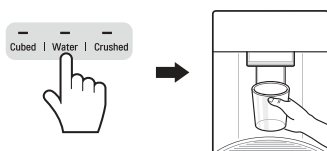

### ⚠ ATTENZIONE

- Tenere lontani i bambini dall'erogatore per evitare che ci giochino o che danneggino i comandi.
- Gettare via il primo ghiaccio erogato (circa 20 cubetti e 7 tazze d'acqua). Questa operazione è necessaria anche se l'elettrodomestico rimane inutilizzato per lungo tempo.
- Pulire il sistema di erogazione dell'acqua se non è stato usato per 48 ore. Svuotare il sistema dell'acqua connesso alla rete idrica se l'acqua non è stata prelevata per 5 giorni.
- Per pulire il sistema di erogazione dell'acqua, svuotare l'acqua tramite l'erogatore per circa 5 minuti e gettare via i primi cubetti di ghiaccio.

### NOTA

- Se si apre lo sportello del congelatore mentre viene erogata acqua, l'erogazione si interrompe e sul pannello di controllo viene ripristinata la schermata iniziale.
- Se si apre lo sportello del frigorifero mentre viene erogata acqua o ghiaccio (in cubetti o tritato), l'erogazione viene sospesa. Quando si chiude lo sportello, viene reimpostata la modalità di erogazione selezionata precedentemente..
- Se la tazza è troppo piccola, l'acqua potrebbe fuoriuscire o potrebbe essere erogata fuori dalla tazza.
- Per l'erogazione di acqua, ghiaccio in cubetti e ghiaccio tritato, utilizzare una tazza di almeno 68 mm di diametro.
- Se la macchina del ghiaccio produce cubetti di ghiaccio più piccoli o cubetti raggruppati, è possibile che l'acqua nel serbatoio sia troppo poca. L'erogazione di cubetti raggruppati potrebbe verificarsi anche se il ghiaccio non viene utilizzato frequentemente.

## Macchina automatica del ghiaccio

La macchina automatica del ghiaccio è in grado di erogare 6 cubetti alla volta, per un totale di 50-60 pezzi ogni 24 ore (in condizioni favorevoli). Questa quantità può variare a seconda dell'ambiente (temperatura attorno all'elettrodomestico, frequenza di apertura dello sportello, quantità di alimenti conservati ecc.).

- Se il vassoio del ghiaccio si riempie completamente, la produzione di ghiaccio si interrompe.
- Il rumore della caduta del ghiaccio nel vassoio è normale.
- Normalmente, la macchina del ghiaccio produce ghiaccio dopo circa 48 ore dall'installazione iniziale dell'elettrodomestico.
- Quando la macchina automatica del ghiaccio è in funzione, non toccarla con le mani.
- Se i cubetti del ghiaccio vengono conservati nel vassoio del ghiaccio per lunghi periodi di tempo, potrebbero attaccarsi tra loro e potrebbe essere difficile separarli. Se si verifica questa situazione, pulire il vassoio del ghiaccio prima di utilizzarlo.

## Accensione e spegnimento della macchina automatica del ghiaccio

- 1 Mantenere e smontare il coperchio della macchina automatica del ghiaccio sollevandolo.

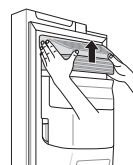

- 2 Quando la macchina automatica del ghiaccio non viene utilizzata, spegnerla e utilizzare il vassoio del ghiaccio come cestello per il congelatore.

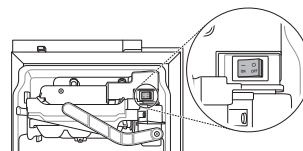

## Rimozione del vassoio del ghiaccio ( \* )

Mantenere ed estrarre con entrambe le mani il vassoio del ghiaccio sollevandolo.

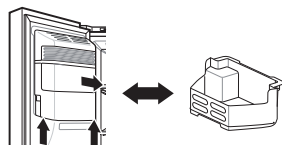

- Quando la macchina automatica del ghiaccio non viene utilizzata, utilizzare il vassoio del ghiaccio come cestello per il congelatore.
- Se il vassoio del ghiaccio si riempie completamente, potrebbe essere pesante. Smontarlo adoperando entrambe le mani.

### ⚠ AVVERTENZA

- Non toccare le parti meccaniche della macchina automatica del ghiaccio con le mani o con utensili, altrimenti potrebbe provocare lesioni fisiche o danneggiarsi.
- L'uso della macchina automatica del ghiaccio richiede particolare attenzione, poiché quando l'interruttore della macchina automatica del ghiaccio è in posizione di accensione, la macchina continua a funzionare anche dopo l'apertura dello sportello del congelatore.
- Non smontare, riparare o modificare la macchina automatica del ghiaccio. Queste operazioni devono essere effettuate solo da un tecnico dell'assistenza.

### ⚠ ATTENZIONE

- Gettare via il primo ghiaccio erogato (circa 20 cubetti e 7 tazze d'acqua). Questa operazione è necessaria anche se l'elettrodomestico rimane inutilizzato per lungo tempo.
- Alla prima erogazione, l'acqua o il ghiaccio potrebbe contenere particelle o emettere un odore causato dal circuito di alimentazione dell'acqua o dal serbatoio dell'acqua.
- Tenere lontani i bambini dall'erogatore per evitare che ci giochino o che danneggino i comandi.

- Se si utilizza solo ghiaccio tritato, il passaggio del ghiaccio potrebbe essere ostruito dalla brina. Rimuovere la brina accumulata togliendo il vassoio del ghiaccio e pulendo il passaggio con una spatolina di gomma. Per evitare l'accumulo di brina basta erogare periodicamente ghiaccio in cubetti.
- Se il ghiaccio erogato è sbiadito, controllare il serbatoio dell'acqua e la fonte di alimentazione. Se il problema non si risolve, rivolgersi al Centro informazioni per i clienti LG Electronics. Utilizzare il ghiaccio o l'acqua solo dopo aver risolto il problema.
- Per raccogliere il ghiaccio non adoperare mai stoviglie o bicchieri di cristallo sottile, in quanto potrebbero scheggiarsi o rompersi lasciando frammenti di vetro nel ghiaccio.
- Erogare il ghiaccio in un bicchiere prima di riempirlo d'acqua o altre bevande. Se il ghiaccio viene erogato in un bicchiere che già contiene liquidi, potrebbe causare schizzi.
- Non toccare l'apertura di uscita del ghiaccio o la macchina automatica del ghiaccio con le mani o con utensili, altrimenti potrebbe provocare lesioni fisiche o danneggiarsi.
- Quando si rimonta il vassoio del ghiaccio, accertarsi che sia collocato nella posizione corretta. Se è inclinato o non è a livello, il sensore potrebbe interrompere la produzione del ghiaccio.
- Non adoperare mai bicchieri troppo stretti o troppo profondi. Il ghiaccio potrebbe incastrarsi nel passaggio e l'elettrodomestico potrebbe funzionare male.
- Mantenere il bicchiere a una distanza adeguata dall'apertura di uscita del ghiaccio. Se si tiene il bicchiere troppo vicino all'apertura di uscita, l'erogazione del ghiaccio potrebbe non avvenire.
- Se l'elettrodomestico non verrà utilizzato per lungo tempo o in caso di blackout prolungati, riporre nel congelatore il ghiaccio presente nel vassoio. L'acqua nell'erogatore che si produce quando il ghiaccio si fonde potrebbe cadere sul pavimento.

### NOTA

- (\*) significa che questa funzione varia a seconda del modello acquistato.

## Funzione InstaView ( \* )

La funzione InstaView sul Door-in-Door consente di controllare se gli alimenti usati più di frequente come bibite e snack stanno terminando, senza dover aprire lo sportello del frigorifero.

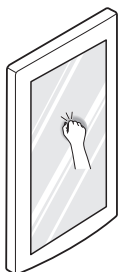

- 1 Battere due volte sul vetro per attivare o disattivare la luce al LED all'interno del Door-in-Door.
- 2 La luce al LED si spegne automaticamente dopo 10 secondi.

- La funzione InstaView Door-in-Door è disabilitata quando lo sportello del frigorifero (a destra) e quello del congelatore (a sinistra) sono aperti, per due secondi dopo aver chiuso lo sportello e quando si utilizza il dispenser del ghiaccio.
- Battere vicino al centro dello schermo. Battere ai bordi dello schermo, infatti, potrebbe non attivare correttamente la funzione InstaView Door-in-Door.
- Battere impiegando abbastanza forza da poter udire il suono dell'impatto sullo schermo.
- La funzione InstaView Door-in-Door potrebbe attivarsi in caso dovessero esserci rumori forti nei pressi del frigorifero.

## Tecnologia Sportello Door in Door ( \* )

Tirare verso l'alto la leva nella parte bassa dello sportello, fino a quando lo sportello non si aprirà.

Il comparto Door in Door è molto spazioso e dotato di scomparto che consentono di accedere facilmente ad alimenti e bevande dal consumo più frequente.

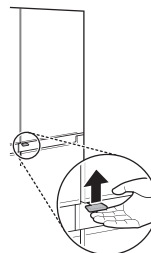

## Rimozione del vano dal comparto Door in Door

Mantenere e smontare con entrambe le mani il vano dalla parte interna del comparto Door in Door sollevandolo.

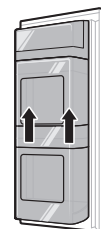

## Rimontaggio del vano Door in Door

Montarlo in ordine inverso rispetto alla procedura di rimozione.

## Rimozione dei cestelli dal comparto Door in Door

Sollevere il cestello fisso come mostrato in (1) e smontarlo estraendolo come mostrato in (2).

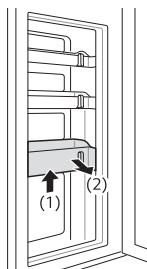

## Rimontaggio dei cestelli nel comparto Door in Door

Montarlo in ordine inverso rispetto alla procedura di rimozione.

### NOTA

- (\*) significa che questa funzione varia a seconda del modello acquistato.

## Cassetto verdure fresche ( \* )

È possibile controllare l'umidità del cassetto verdure fresche scorrendo la levetta in una direzione o nell'altra.

Scorrendo la levetta a sinistra, il deflettore dell'aria si apre lasciando circolare l'aria nel cassetto per ridurre l'umidità. Scorrendo la levetta a destra, il deflettore dell'aria si chiude per mantenere il livello di umidità nel cassetto.

Per la conservazione della verdura è preferibile lasciare chiuso il deflettore dell'aria; per la conservazione della frutta è preferibile lasciarlo aperto.

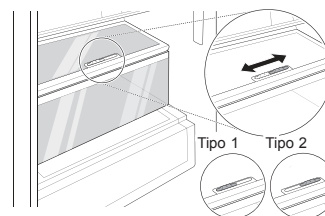

### NOTA

- (\*) significa che questa funzione varia a seconda del modello acquistato.

## Altre funzioni

### Allarme apertura sportello

Se lo sportello (del frigorifero, del congelatore o del comparto Door in Door) rimane aperto o non perfettamente chiuso per 1 minuto, viene emesso un allarme acustico 3 volte ogni 30 secondi.

- Se l'allarme non si interrompe dopo la chiusura dello sportello, rivolgersi al Centro informazioni per i clienti LG Electronics.

### Rilevamento guasti

L'apparecchio è in grado di rilevare automaticamente eventuali problemi durante l'uso.

- Se viene rilevato un problema, l'apparecchio non funziona e viene visualizzato un codice di errore anche se si preme un pulsante qualunque.
- In tal caso, non spegnere l'apparecchio e contattare immediatamente un Centro assistenza LG Electronics. Se l'apparecchio viene spento, per il tecnico del Centro assistenza LG Electronics potrebbe essere più difficile individuare il problema.

## Applicazione LG ThinQ

Questa caratteristica è disponibile solo sui modelli con Wi-Fi.

L'applicazione **LG ThinQ** permette di comunicare con l'elettrodomestico tramite uno smartphone.



### Caratteristiche dell'applicazione LG ThinQ

È possibile comunicare con l'elettrodomestico da uno smartphone usando le comode funzioni smart.

#### Smart Diagnosis

- Se si riscontra un problema durante l'uso dell'elettrodomestico, questa funzione smart diagnosis aiuterà a diagnosticare il problema.

#### Impostazioni

- Consente di impostare varie opzioni sull'elettrodomestico e nell'applicazione.

#### NOTA

- Se si modifica il router wireless, il provider di servizi Internet o la password, eliminare l'elettrodomestico registrato dall'applicazione **LG ThinQ** ed eseguire di nuovo la registrazione.
- L'applicazione è soggetta a modifiche senza preavviso, a scopo di miglioramento del prodotto.
- Le caratteristiche possono variare in base al modello.

### Prima di utilizzare l'applicazione LG ThinQ

- 1 Controllare la distanza tra il dispositivo e il router wireless (rete Wi-Fi).
  - Se la distanza tra il dispositivo e il router fosse eccessiva, la potenza del segnale si indebolirebbe. Potrebbe volerci quindi molto tempo per effettuare la registrazione o l'installazione potrebbe non andare a buon fine.
- 2 Disattivare la **Conn. Dati** o i **dati cellulare** dal proprio smartphone.

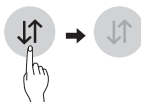

- 3 Collegare lo smartphone al router wireless.

#### NOTA

- Per verificare il collegamento Wi-Fi, controllare che l'icona **Wi-Fi**  sul pannello di controllo sia illuminata.
- Il dispositivo supporta soltanto reti Wi-Fi a 2,4 GHz. Per controllare la frequenza della propria rete, è necessario contattare il provider di servizi internet o fare riferimento al proprio manuale per il router wireless.
- **LG ThinQ** non è responsabile di eventuali problemi relativi alla connessione di rete né di guasti, malfunzionamenti o errori causati dalla connessione di rete.
- In caso di problemi di connessione dell'elettrodomestico alla rete Wi-Fi, è possibile che l'elettrodomestico sia troppo distante dal router. Acquistare un ripetitore Wi-Fi (range extender) per aumentare l'intensità del segnale Wi-Fi.
- La connessione Wi-Fi potrebbe non avvenire o potrebbe interrompersi a causa dell'ambiente della rete domestica.
- La connessione di rete potrebbe non funzionare correttamente a seconda del fornitore del servizio Internet.
- L'ambiente wireless circostante potrebbe causare rallentamenti nel servizio di rete wireless.
- Il dispositivo non può essere registrato a causa di problemi con la trasmissione del segnale wireless. Disconnettere il dispositivo e aspettare per circa un minuto prima di provare nuovamente.
- Se il firewall sul router wireless è attivo, disattivarlo o aggiungere una eccezione.
- Il nome della rete wireless (SSID) dovrebbe essere una combinazione di lettere inglesi e numeri. (Non utilizzare caratteri speciali)
- L'interfaccia utente smartphone (IU) può variare a seconda del sistema operativo mobile (OS) e del produttore.
- Se il protocollo di sicurezza del router è impostato su **WEP**, potrebbe non essere possibile impostare la rete. Cambiare il protocollo (**WPA2** è quello consigliato) e registrare nuovamente il prodotto.

### Installare LG ThinQ

Cercare l'applicazione **LG ThinQ** per smartphone su Google Play & Apple App Store. Seguire le istruzioni per scaricare e installare l'applicazione.



## Collegamento al Wi-Fi

Il pulsante **Wi-Fi**, impostato con l'applicazione **LG ThinQ**, consente all'apparecchio di collegarsi alla rete Wi-Fi casalinga. L'icona  mostra lo stato della connessione dell'elettrodomestico alla rete. L'icona si illumina quando l'elettrodomestico si collega alla rete Wi-Fi.

## Registrazione iniziale del prodotto

Avviare l'applicazione **LG ThinQ** e seguire le istruzioni all'interno dell'applicazione per effettuare la registrazione.

## Registrare nuovamente il prodotto o registrare un altro utente

Premere e tenere premuto il pulsante **Wi-Fi** per 3 secondi, per spegnerlo temporaneamente. Avviare l'applicazione **LG ThinQ** e seguire le istruzioni all'interno dell'applicazione per effettuare la registrazione.

## NOTA

- Per disattivare la funzione Wi-Fi, premere e tenere premuto il pulsante **Wi-Fi** per 3 secondi. L'icona  sarà disattivata.

## Specifiche del modulo LAN wireless

<b>Modello</b>	LCW-004
<b>Gamma di frequenza</b>	2412 a 2472 MHz
<b>Potenza di uscita (max.)</b>	IEEE 802.11b:17.82 dBm IEEE 802.11g:17.72 dBm IEEE 802.11n:16.61 dBm

Funzione Wireless S/W versione: V 1.0

Si consiglia agli utenti di installare questo dispositivo ad una distanza minima di 20 cm tra il dispositivo e il corpo.

## Dichiarazione di conformità



Con la presente, LG Electronics dichiara che il Frigorifero del tipo con apparato radio è conforme alla direttiva 2014/53/EU. E' possibile leggere l'intero testo della dichiarazione di conformità al regolamento EU al seguente indirizzo internet:

<http://www.lg.com/global/support/cedoc/cedoc#>

LG Electronics European Shared Service Centre B.V.

Krijgsman 1  
1186 DM Amstelveen  
The Netherlands



## Informazioni avviso software Open Source

Per ottenere il codice sorgente contenuto in questo prodotto secondo quanto consentito dalle licenze GPL, LGPL, MPL e altre licenze Open Source, visitare <http://opensource.lge.com>.

In aggiunta al codice sorgente, sono disponibili per il download tutti i termini di licenza, le esclusioni di responsabilità e le relative note di copyright.

LG Electronics fornirà anche il codice open source su CD-ROM su richiesta tramite e-mail all'indirizzo [opensource@lge.com](mailto:opensource@lge.com) addebitando il costo delle spese di distribuzione (ad esempio il costo di supporti, spedizione e gestione). L'offerta è valida per un periodo di tre anni a partire dalla nostra ultima spedizione di questo prodotto. L'offerta è valida per gli utenti che avranno ricevuto queste informazioni.

## Smart Diagnosis

Questa caratteristica è disponibile solo sui modelli con logo  o .

Utilizzare questa caratteristica aiuterà a diagnosticare e risolvere problemi con l'elettrodomestico.

### NOTA

- Per motivi non imputabili a negligenza da parte di LGE, il servizio potrebbe non funzionare per via di fattori esterni quali, ma non solo, Wi-Fi non disponibile, Wi-Fi non connessa, politica dell'app store locale o app non disponibile.
- La caratteristica potrebbe essere soggetta a cambiamenti senza preavviso e potrebbe avere una forma diversa in base alla posizione dell'utente.

## Utilizzare LG ThinQ per diagnosticare problemi

Se si incontra un problema con l'elettrodomestico dotato di Wi-Fi, è possibile trasmettere ad uno smartphone i dati per la risoluzione del problema utilizzando l'applicazione **LG ThinQ**.

- Lanciare l'applicazione **LG ThinQ** e selezionare la caratteristica **Smart Diagnosis** nel menu. Seguire le istruzioni fornite nell'applicazione **LG ThinQ**.

## Utilizzare Audible Diagnosis per diagnosticare problemi

Seguire le istruzioni di seguito per usare il metodo di diagnosi sonoro.

- Lanciare l'applicazione **LG ThinQ** e selezionare la caratteristica **Smart Diagnosis** nel menu. Seguire le istruzioni per audible diagnosis fornite nell'applicazione **LG ThinQ**.

- 1 Premere il tasto **Lock** per attivare la funzione di blocco.
  - Se lo schermo è rimasto bloccato per oltre 5 minuti, è possibile disattivare il blocco e quindi riattivarlo.

\* Lock



- 2 Aprire lo sportello del frigorifero e tenere il telefono sul foro dell'altoparlante superiore destro.

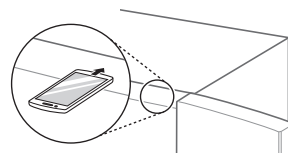

- 3 Tenere premuto per almeno 3 secondi il tasto **Freezer** continuando a tenere il telefono nei pressi dell'altoparlante.
- 4 Quando il trasferimento dei dati è stato completato, la diagnosi verrà visualizzata nell'applicazione.

### NOTA

- Per ottenere i migliori risultati, non spostare il telefono mentre vengono trasmessi i segnali acustici.

## Note per la pulizia

- Quando si rimuove un ripiano o un cassetto dall'interno dell'apparecchio, rimuovere tutti gli alimenti conservati dal ripiano o cassetto per evitare lesioni o danni all'apparecchio.
  - In caso contrario, si potrebbe incorrere in lesioni a causa del peso degli alimenti conservati.
- Se gli sfiiati dell'aria esterni dell'elettrodomestico vengono puliti con un aspirapolvere, togliere la spina del cavo di alimentazione dalla presa per evitare scariche elettrostatiche che potrebbero danneggiare i componenti elettronici o provocare scosse elettriche.
- Estrarre i ripiani e i cassettei, pulirli con acqua e asciugarli sufficientemente prima di reinserirli.
- Strofinare regolarmente le guarnizioni dello sportello con un panno morbido inumidito.
- Pulire eventuali fuoriuscite o macchie nel cestello dello sportello poiché possono compromettere la capacità di conservazione del cestello o persino danneggiare il cestello stesso.
- Dopo la pulizia, accertarsi che il cavo di alimentazione non sia danneggiato, caldo o inserito nella presa in maniera errata.
- Tenere pulite le prese d'aria sulla parte esterna dell'apparecchio.
  - Se le prese d'aria sono ostruite, potrebbero verificarsi incendi o danni all'apparecchio.
- Nel pulire l'interno o l'esterno del dispositivo, non utilizzare una spazzola dura, dentifricio o materiali infiammabili. Non utilizzare agenti pulenti che contengano sostanze infiammabili.
  - Ciò potrebbe causare scolorimento o danni all'elettrodomestico.
  - Sostanze infiammabili: alcool (etanolo, metanolo, alcool propilico, alcool isobutilico, ecc.), diluente, candeggina, benzene, liquidi infiammabili, materiali abrasivi, ecc.

- Per la parte esterna dell'elettrodomestico, utilizzare una spugna o un panno morbido pulito imbevuto di acqua calda e un detergente delicato. Non adoperare detersivi potenti o abrasivi. Asciugare perfettamente con un panno morbido.
- Non lavare mai i ripiani o i contenitori in lavastoviglie,
  - I componenti possono deformarsi a causa del calore.
- Pulire regolarmente le superfici che possono entrare in contatto con il cibo e i sistemi di drenaggio accessibili.
- Se l'elettrodomestico è dotato di lampada al LED, non rimuovere la copertura della lampada e la lampada al LED nel tentativo di ripararla o sostituirla. Si prega di contattare un centro di assistenza LG Electronics.

## Pulizia del coperchio del condensatore

Per pulire il coperchio del condensatore e le prese d'aria, utilizzare un aspirapolvere con una spazzola. Non rimuovere il pannello che copre l'area della bobina del condensatore.

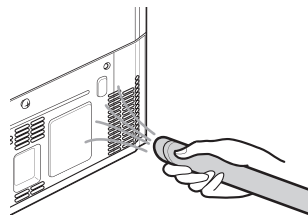

## Sostituzione del filtro Pure N Fresh (Puro & Fresco) ( \* )

Per preservare l'efficienza del filtro Pure N Fresh, se viene visualizzato un messaggio che indica la sostituzione del filtro, sostituire il filtro il prima possibile.

- 1 Se si accende l'icona **Replace** sul pannello di controllo, sostituire il filtro Puro & Fresco.



- 2** Afferrare e rimuovere il coperchio del filtro Puro & Fresco ruotandolo in senso antiorario.

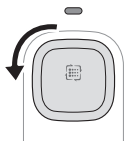

- 3** Rimuovere il filtro all'interno del coperchio del filtro Puro & Fresco e sostituirlo con uno nuovo.

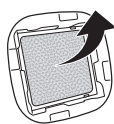

- 4** Dopo aver sostituito il filtro, riposizionare il coperchio del filtro Puro & Fresco ruotandolo in senso orario.



- 5** Per reimpostare il periodo di sostituzione del filtro, premere il tasto **Pure N Fresh** sul pannello di controllo per più di 3 secondi. L'icona **Replace** sul pannello di controllo si spegnerà.

- 6** Il funzionamento riprende dopo la sostituzione del filtro.

#### NOTA

- (\*) significa che questa funzione varia a seconda del modello acquistato.
- Non inserire le dita o altri corpi estranei nell'alloggiamento del filtro. Ciò potrebbe causare lesioni o malfunzionamenti.
- Se il periodo di sostituzione è scaduto, l'efficienza della funzione di rimozione di batteri e odori potrebbe diminuire.

- Se si lava il filtro con acqua, anche l'efficienza del filtro potrebbe diminuire.
- Fare attenzione a non invertire la direzione del filtro da inserire nel coperchio del filtro.
- Quando si imposta l'apparecchio in modalità On o Power dopo aver sostituito il filtro, verificare se la lampada a LED vicino al filtro è accesa.
- Il filtro può essere acquistato in un Centro di assistenza clienti LG Electronics.

## Pulizia del cestello nello sportello

### Rimozione del cestello dello sportello del frigorifero/congelatore

Afferrare entrambi i bordi del cestello e rimuoverlo sollevandolo verso l'alto.

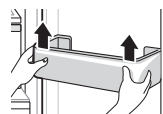

### Rimontaggio del cestello nello sportello del frigorifero/congelatore

- 1** Afferrare entrambi i bordi del cestello nello sportello, spingere delicatamente un bordo per posizionarlo, quindi posizionare l'altro bordo nello stesso modo.

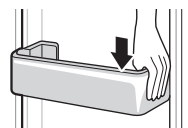

- 2** Dopo averlo posizionato, dare delicati colpetti sul cestello nello sportello per fissarlo orizzontalmente.

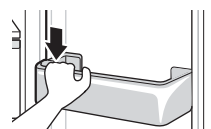

## Pulizia del ripiano

### Rimozione del ripiano del frigorifero/ congelatore

Rimuovere il ripiano estraendolo dall'apparecchio.

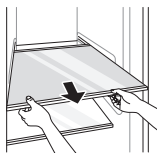

### Rimontaggio del ripiano del frigorifero/congelatore

Estrarre il ripiano sollevando lievemente il bordo superiore e tirando.

## Pulizia del cassetto della verdura

### Rimozione del cassetto ortaggi

- 1 Rimuovere il contenuto dal cassetto. Mantenere la maniglia del cassetto delle verdure ed estrarla delicatamente fino a quando si arresta.

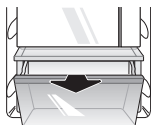

- 2 Sollevare e smontare il cassetto delle verdure estraendolo.

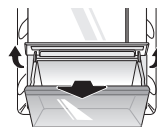

### Rimontaggio del cassetto della verdura

- 1 Sollevare il coperchio del cassetto delle verdure (se presente).

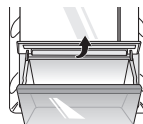

- 2 Inserire la parte inferiore del cassetto per le verdure nella posizione originaria e spingere delicatamente mentre si abbassa.

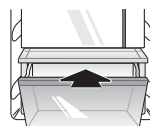

### ⚠ ATTENZIONE

- Quando si smonta il cassetto delle verdure, il peso degli alimenti conservati potrebbe provocare lesioni.

## Pulizia dell'erogatore d'acqua

### Pulizia del vassoio dell'erogatore

Il vassoio dell'erogatore potrebbe sporcarsi facilmente a causa di fuoriuscite di ghiaccio o di acqua. Pulirlo interamente con un panno morbido.



### Pulizia dell'apertura di uscita dell'acqua e del ghiaccio

Pulire frequentemente l'apertura di uscita dell'acqua e del ghiaccio con un panno morbido, in quanto potrebbe sporcarsi facilmente. Tenere presente che la lanugine del panno potrebbe aderire all'apertura di uscita.

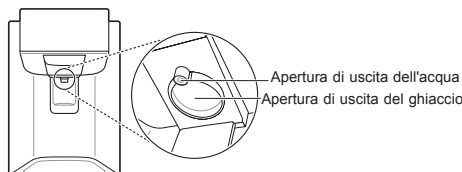

## Sostituzione del filtro dell'acqua (solo per i modelli dotati di circuito idrico)

Sostituire il filtro dell'acqua monouso quando indicato dall'icona **Replacement Filter** o almeno due volte all'anno.

Quando è necessario sostituire il filtro, la spia si illumina in anticipo lasciando il tempo necessario per procurarsi un nuovo filtro. Se il filtro viene sostituito in tempo, l'acqua erogata dall'elettrodomestico sarà sempre limpida e fresca.

- 1 Scollegare la spina dell'elettrodomestico.
- 2 Chiudere il rubinetto che fornisce l'acqua all'elettrodomestico.
- 3 Smontare il filtro dell'acqua monouso.
- 4 Installare il filtro di ricambio seguendo le istruzioni riportate nella sezione "Collegamento al filtro dell'acqua".
- 5 Aprire il rubinetto dell'acqua e accendere l'elettrodomestico.
- 6 Vassoio nascosto

# RISOLUZIONE DEI PROBLEMI

IT

Sintomi	Causa & Soluzione
L'elettrodomestico non raffredda o non congela.	<b>Si è verificato un blackout?</b> • Verificare l'alimentazione di altri apparecchi.
	<b>La spina si è staccata dalla presa?</b> • Inserire correttamente la spina nella presa.
L'elettrodomestico raffredda o congela poco.	<b>La temperatura del frigorifero o del congelatore è impostata sul valore più elevato?</b> • Impostare una temperatura media del frigo o del congelatore.
	<b>L'apparecchio è esposto alla luce solare diretta o è collocato in prossimità di una fonte di calore, ad esempio un forno o una stufa?</b> • Cambiare la posizione dell'elettrodomestico collocandolo lontano da fonti di calore.
	<b>Nell'elettrodomestico sono stati riposti alimenti caldi senza averli prima raffreddati?</b> • Raffreddare gli alimenti caldi prima di collocarli nel frigo o nel congelatore.
	<b>L'elettrodomestico è troppo pieno?</b> • Accertarsi che lo spazio tra un alimento e l'altro sia sufficiente.
	<b>Gli sportelli dell'apparecchio sono completamente chiusi?</b> • Chiudere completamente lo sportello e accertarsi che gli alimenti conservati non intralcino la chiusura dello sportello.
	<b>Lo spazio attorno all'apparecchio è sufficiente?</b> • Regolare la posizione di installazione in modo da lasciare spazio sufficiente attorno all'apparecchio.
L'apparecchio emana un cattivo odore.	<b>La temperatura del frigorifero o del congelatore è impostata su "Calda"?</b> • Impostare una temperatura media del frigo o del congelatore.
	<b>Sono stati inseriti alimenti che producono odori forti?</b> • Conservare gli alimenti che emettono odori forti in contenitori sigillati.
L'apparecchio emana un cattivo odore.	<b>La verdura o la frutta potrebbe essersi deteriorata nel cassetto?</b> • Gettare via la verdura marcia e pulire il cassetto delle verdure. Non conservare verdure troppo a lungo nel cassetto delle verdure.
La lampada interna dell'apparecchio non si accende.	<b>La lampada all'interno dell'apparecchio si spegne?</b> • La sostituzione della lampada interna dell'elettrodomestico è difficile a causa della posizione scomoda. Se la lampada interna non si accende, rivolgersi al centro informazioni per i clienti LG Electronics.

Sintomi	Causa & Soluzione
Lo sportello dell'apparecchio non è ben chiuso.	<b>L'apparecchio è inclinato in avanti?</b> • Regolare i piedini anteriori per sollevare leggermente la parte anteriore.
	<b>I ripiani sono stati montati correttamente?</b> • Rimontare i ripiani, se necessario.
	<b>Lo sportello è stato chiuso con troppa forza?</b> • Se lo sportello viene chiuso con troppa forza o troppo velocemente, potrebbe rimanere un po' aperto. Non sbattere lo sportello per chiuderlo. Chiudere lo sportello delicatamente.
L'apertura dello sportello dell'apparecchio è difficoltosa.	<b>Lo sportello è stato aperto subito dopo averlo chiuso?</b> • Se si tenta di aprire lo sportello dell'apparecchio entro un minuto da quando è stato chiuso, l'apertura potrebbe risultare difficoltosa a causa della pressione che si crea all'interno dell'apparecchio. Provare ad aprire lo sportello dell'apparecchio dopo alcuni minuti in modo che la pressione interna si stabilizzi.
È presente della condensa all'interno dell'apparecchio o sul fondo del coperchio del cassetto della verdura.	<b>Nell'elettrodomestico sono stati riposti alimenti caldi senza averli prima raffreddati?</b> • Raffreddare gli alimenti caldi prima di collocarli nel frigo o nel congelatore.
	<b>Lo sportello dell'apparecchio è stato lasciato aperto?</b> • Anche se la condensa scompare non appena si chiude lo sportello dell'apparecchio, è possibile rimuoverla con un panno asciutto.
	<b>Lo sportello dell'apparecchio viene aperto e chiuso spesso?</b> • La differenza di temperatura tra l'interno dell'elettrodomestico e l'ambiente esterno potrebbe causare la formazione di condensa. Rimuovere l'eventuale umidità con un panno asciutto.
	<b>Sono stati introdotti alimenti caldi o umidi senza sigillarli in un contenitore?</b> • Conservare gli alimenti in un contenitore coperto o sigillato.
Nel congelatore si è formato ghiaccio.	<b>Gli sportelli potrebbero non essere chiusi correttamente?</b> • Controllare se vi sono alimenti all'interno dell'apparecchio che intralciano la chiusura dello sportello e accertarsi che lo sportello sia chiuso bene.
	<b>Nell'elettrodomestico sono stati riposti alimenti caldi senza averli prima raffreddati?</b> • Raffreddare gli alimenti caldi prima di collocarli nel frigo o nel congelatore.



Sintomi	Causa & Soluzione
Nel congelatore si è formato ghiaccio.	<b>L'uscita o l'ingresso dell'aria nel congelatore è ostruito?</b> <ul style="list-style-type: none"> <li>• Accertarsi che l'uscita o l'ingresso dell'aria non sia ostruito, affinché l'aria possa circolare liberamente all'interno.</li> </ul>
	<b>Il congelatore è troppo pieno?</b> <ul style="list-style-type: none"> <li>• Accertarsi che lo spazio tra un alimento e l'altro sia sufficiente.</li> </ul>
Si è formata brina o condensa all'interno o all'esterno dell'apparecchio.	<b>Lo sportello dell'apparecchio è stato aperto e chiuso frequentemente o non è chiuso correttamente?</b> <ul style="list-style-type: none"> <li>• Nel caso in cui l'aria esterna penetri all'interno dell'apparecchio, potrebbe formarsi brina o condensa.</li> </ul>
	<b>L'ambiente di installazione è umido?</b> <ul style="list-style-type: none"> <li>• Se l'ambiente di installazione è troppo umido o se il clima è umido (ad esempio in una giornata piovosa), sulla parte esterna dell'apparecchio potrebbe formarsi della condensa. Rimuovere l'eventuale umidità con un panno asciutto.</li> </ul>
L'apparecchio è rumoroso e produce rumori anomali.	<b>L'apparecchio è installato su un pavimento instabile o irregolare?</b> <ul style="list-style-type: none"> <li>• Installare l'apparecchio su un pavimento solido e piano.</li> </ul>
	<b>La parte posteriore dell'apparecchio è a contatto con la parete?</b> <ul style="list-style-type: none"> <li>• Regolare la posizione di installazione in modo da lasciare spazio sufficiente attorno all'apparecchio.</li> </ul>
	<b>Sono presenti oggetti sparsi dietro all'apparecchio?</b> <ul style="list-style-type: none"> <li>• Rimuovere gli oggetti sparsi dalla parte posteriore dell'apparecchio.</li> </ul>
	<b>È stato collocato un oggetto sopra l'apparecchio?</b> <ul style="list-style-type: none"> <li>• Rimuovere l'oggetto sopra l'apparecchio.</li> </ul>
La parte laterale o anteriore dell'apparecchio è calda.	<b>Queste aree dell'apparecchio sono dotate di tubi anticondensa per ridurre la formazione di condensa intorno all'area dello sportello.</b> <ul style="list-style-type: none"> <li>• Il tubo di dissipazione del calore per evitare la formazione della condensa è installato nella parte anteriore e laterale dell'apparecchio. Tali aree potrebbero risultare particolarmente calde subito dopo l'installazione dell'apparecchio o nella stagione estiva. Questa condizione non rappresenta un problema ed è del tutto normale.</li> </ul>
È presente acqua all'interno o all'esterno dell'apparecchio.	<b>È possibile notare perdite d'acqua attorno all'apparecchio?</b> <ul style="list-style-type: none"> <li>• Controllare se le perdite d'acqua provengono dal lavello o da altre fonti.</li> </ul>
	<b>È presente acqua nella parte inferiore dell'apparecchio?</b> <ul style="list-style-type: none"> <li>• Controllare se l'acqua proviene da alimenti scongelati o da un contenitore caduto o danneggiato.</li> </ul>

Sintomi	Causa & Soluzione
La macchina automatica del ghiaccio produce poco ghiaccio o non ne produce affatto.	<b>L'elettrodomestico è stato installato recentemente?</b> <ul style="list-style-type: none"> <li>• Normalmente, la macchina del ghiaccio produce ghiaccio dopo circa 48 ore dall'installazione iniziale dell'elettrodomestico.</li> </ul>
	<b>È stato collegato il tubo di alimentazione dell'acqua all'elettrodomestico ed è stata aperta la valvola?</b> <ul style="list-style-type: none"> <li>• Collegare il tubo di alimentazione dell'acqua all'elettrodomestico e aprire completamente la valvola.</li> </ul>
	<b>Il tubo di alimentazione dell'acqua è piegato?</b> <ul style="list-style-type: none"> <li>• Se il tubo di alimentazione dell'acqua è piegato, il flusso d'acqua potrebbe essere ostacolato.</li> </ul>
	<b>È stata erogata una grossa quantità di ghiaccio recentemente?</b> <ul style="list-style-type: none"> <li>• Per la produzione di altro ghiaccio la macchina automatica del ghiaccio impiegherà circa 24 ore, per cui occorre attendere.</li> </ul>
	<b>È stato premuto il tasto di accensione della macchina automatica del ghiaccio sul pannello di controllo?</b> <ul style="list-style-type: none"> <li>• Premere I per accendere la macchina automatica del ghiaccio o premere il tasto <b>ON</b> della macchina automatica del ghiaccio sul pannello di controllo. Per ulteriori dettagli sull'uso, visitare il sito Web LG Electronics o utilizzare lo smartphone.</li> </ul>
	<b>È stata impostata una temperatura del congelatore troppo alta?</b> <ul style="list-style-type: none"> <li>• Se la temperatura impostata è troppo alta, il ghiaccio viene prodotto lentamente o non viene prodotto affatto. Per il normale funzionamento della macchina automatica del ghiaccio, impostare la temperatura del congelatore a <math>-18^{\circ}\text{C}</math>.</li> </ul>
	<b>Lo sportello dell'elettrodomestico viene aperto frequentemente?</b> <ul style="list-style-type: none"> <li>• Se lo sportello dell'elettrodomestico viene aperto troppo frequentemente, l'aria fredda fuoriesce rallentando la produzione del ghiaccio. Non aprire o chiudere lo sportello con troppa frequenza.</li> </ul>
Il ghiaccio non viene erogato.	<b>Lo sportello dell'elettrodomestico è perfettamente chiuso?</b> <ul style="list-style-type: none"> <li>• Se lo sportello dell'elettrodomestico non è perfettamente chiuso, la temperatura del congelatore aumenta rallentando la produzione del ghiaccio. Chiudere perfettamente lo sportello.</li> </ul>
	<b>C'è ghiaccio nel vassoio?</b> <ul style="list-style-type: none"> <li>• Controllare se c'è ghiaccio nel vassoio.</li> </ul>
	<b>Il ghiaccio è bloccato nel vassoio?</b> <ul style="list-style-type: none"> <li>• Estrarre il vassoio del ghiaccio e agitarlo. Dopo aver agitato il vassoio del ghiaccio, eliminare il ghiaccio che è rimasto bloccato.</li> </ul>

Sintomi	Causa & Soluzione
Il ghiaccio non viene erogato.	<b>Si sente il rumore del ghiaccio che esce?</b> <ul style="list-style-type: none"> <li>Per erogare il ghiaccio, dal pannello di controllo selezionare alternativamente la modalità ghiaccio in cubetti e ghiaccio tritato.</li> </ul>
	<b>Il percorso del ghiaccio è ostruito? (Per controllare il passaggio del ghiaccio, estrarre il vassoio.)</b> <ul style="list-style-type: none"> <li>Se il passaggio del ghiaccio è ostruito, è possibile che il ghiaccio non venga erogato correttamente. Di tanto in tanto, controllare il ghiaccio e pulire il percorso del ghiaccio.</li> </ul>
L'acqua non esce.	<b>Si utilizza acqua non filtrata?</b> <ul style="list-style-type: none"> <li>L'acqua non filtrata può contenere metalli pesanti o corpi estranei, per cui il filtro potrebbe intasarsi prematuramente, a prescindere dalla durata.</li> </ul>
	<b>Il serbatoio dell'erogatore d'acqua è vuoto? (Solo per modelli non dotati di circuito idrico)</b> <ul style="list-style-type: none"> <li>Riempire il serbatoio dell'erogatore d'acqua.</li> </ul>
	<b>L'acqua non esce quando il tubo dell'acqua è pieno d'aria. (Solo per modelli non dotati di circuito idrico)</b> <ul style="list-style-type: none"> <li>Rimuovere il serbatoio dell'erogatore d'acqua estraendolo mentre si tiene la maniglia. Riempire il serbatoio dell'erogatore di acqua con acqua e rimontarlo sul ripiano del frigorifero.</li> </ul>
	<b>La valvola di alimentazione dell'acqua è chiusa? (Solo per i modelli dotati di circuito idrico)</b> <ul style="list-style-type: none"> <li>Aprire la valvola di alimentazione dell'acqua.</li> </ul>
L'acqua ha uno strano sapore.	<b>Il sapore dell'acqua è diverso rispetto a quello che aveva con il purificatore d'acqua precedente?</b> <ul style="list-style-type: none"> <li>L'acqua purificata o fredda non è stata usata per molto tempo?</li> </ul>
	<b>È passato molto tempo dall'installazione e dalla sostituzione del filtro?</b> <ul style="list-style-type: none"> <li>Se si utilizza un filtro scaduto, l'acqua potrebbe non essere sufficientemente purificata. Si raccomanda di sostituire il filtro rispettando l'intervallo di sostituzione.</li> </ul>
	<b>Nel primo periodo dopo l'installazione l'acqua fuoriusciva normalmente?</b> <ul style="list-style-type: none"> <li>Quando si installa o si sostituisce il filtro per la prima volta, è necessario rimuovere l'aria e i residui di carbone attivo dall'interno del filtro. Utilizzare l'elettrodomestico dopo aver erogato circa 5 litri di acqua purificata premendo la leva di erogazione dell'acqua; questa acqua erogata non deve essere utilizzata (I carboni attivi non sono nocivi alla salute.)</li> </ul>
	<b>L'acqua purificata o fredda non è stata usata per molto tempo?</b> <ul style="list-style-type: none"> <li>Il sapore dell'acqua vecchia può alterarsi a causa della crescita batterica. Utilizzare il prodotto dopo aver erogato circa 5 litri d'acqua (circa 3 minuti di erogazione); questa acqua erogata non deve essere utilizzata.</li> </ul>

Sintomi	Causa & Soluzione
Ticchettii	<p>Il controllo dello sbrinamento scatta all'inizio e alla fine del ciclo di sbrinamento automatico. Anche il controllo del termostato (o il controllo dell'apparecchio su alcuni modelli) scatta all'inizio e alla fine del ciclo.</p> <ul style="list-style-type: none"> <li>• Funzionamento normale</li> </ul>
Crepitii	<p>I crepitii potrebbero essere generati dal flusso del refrigerante, dalla linea di galleggiamento sul retro dell'unità (solo per i modelli con depuratore) o da oggetti collocati sopra o attorno all'apparecchio.</p> <ul style="list-style-type: none"> <li>• Funzionamento normale</li> </ul>
	<p><b>L'apparecchio non appoggia uniformemente sul pavimento.</b></p> <ul style="list-style-type: none"> <li>• Il pavimento è irregolare o i piedini di livellamento non sono ben regolati. Consultare la sezione Allineamento degli sportelli.</li> </ul>
	<p><b>L'apparecchio con compressore lineare è stato spostato mentre era in funzione.</b></p> <ul style="list-style-type: none"> <li>• Funzionamento normale. Se il compressore non smette di emettere crepitii dopo 3 minuti, spegnere e riaccendere l'apparecchio.</li> </ul>
Sibili	<p>Il motore della ventola dell'evaporatore fa circolare l'aria attraverso il frigorifero e gli compartimenti del congelatore.</p> <ul style="list-style-type: none"> <li>• Funzionamento normale</li> </ul>
	<p><b>La ventola del condensatore forza il passaggio dell'aria sul condensatore.</b></p> <ul style="list-style-type: none"> <li>• Funzionamento normale</li> </ul>
Gorgoglii	<p><b>Flusso del refrigerante attraverso il sistema di raffreddamento</b></p> <ul style="list-style-type: none"> <li>• Funzionamento normale</li> </ul>
Scoppiettii	<p><b>Contrazione ed espansione delle pareti interne a causa delle variazioni della temperatura.</b></p> <ul style="list-style-type: none"> <li>• Funzionamento normale</li> </ul>
Vibrazioni	<p><b>Se la parte laterale o posteriore dell'apparecchio è a contatto con un mobile o una parete, alcune delle normali vibrazioni potrebbero generare un rumore udibile.</b></p> <ul style="list-style-type: none"> <li>• Per eliminare il rumore, accertarsi che i lati e la parte posteriore non siano a contatto con una parete o un mobile.</li> </ul>

Sintomi	Causa & Soluzione
<p><b>Il dispositivo casalingo e lo smartphone non sono collegati alla rete Wi-Fi.</b></p>	<p><b>La password per il Wi-Fi con la quale si sta tentando di accedere non è corretta.</b></p> <ul style="list-style-type: none"> <li>• Cercare la rete Wi-Fi collegata allo smartphone e rimuoverla, quindi effettuare la registrazione dell'applicazione su <b>LG ThinQ</b>.</li> </ul>
	<p><b>La Conn. Dati per lo smartphone è attiva.</b></p> <ul style="list-style-type: none"> <li>• Disattivare la <b>Conn. Dati</b> dello smartphone ed effettuare la registrazione del dispositivo utilizzando la rete Wi-Fi.</li> </ul>
	<p><b>Il nome della rete wireless (SSID) non è stato impostato correttamente.</b></p> <ul style="list-style-type: none"> <li>• Il nome della rete wireless (SSID) dovrebbe essere una combinazione di lettere inglesi e numeri. (Non utilizzare caratteri speciali)</li> </ul>
	<p><b>La frequenza del router non è 2,4 GHz.</b></p> <ul style="list-style-type: none"> <li>• È supportata solo la frequenza del router a 2,4 GHz. Impostare il router wireless a 2,4 GHz e collegare l'applicazione al router wireless. È possibile controllare la frequenza del router tramite il provider di servizi Internet o il produttore del router.</li> </ul>
	<p><b>La distanza tra il dispositivo e il router è eccessiva.</b></p> <ul style="list-style-type: none"> <li>• Se la distanza tra il dispositivo e il router fosse eccessiva, la potenza del segnale si indebolirebbe e la connessione potrebbe non configurarsi correttamente. Spostare il router perché sia più vicino al dispositivo.</li> </ul>

# Promemoria