



MANUALE D'USO

ASCIUGABIANCHERIA



Prima di iniziare l'installazione, leggere attentamente queste istruzioni. In tal modo, l'apparecchiatura sarà installata facilmente e in maniera corretta e sicura. Dopo l'installazione, conservare queste istruzioni accanto al prodotto per utilizzi futuri.

RC9*V9*V*W

IT ITALIANO



MFL71424329
Rev.04_062419

www.lg.com

Copyright © 2019 LG Electronics Inc. Tutti i diritti riservati

INDICE

Questo manuale può contenere testo o immagini che non si riferiscono al modello acquistato.

Il presente manuale è soggetto a revisioni da parte del produttore.

ISTRUZIONI PER LA SICUREZZA.....	3
ISTRUZIONI IMPORTANTI SULLA SICUREZZA	3
ATTENZIONE PER L'AMBIENTE	9
INSTALLAZIONE	10
Parti e specifiche.....	10
Requisiti del luogo di installazione	11
Livellamento dell'elettrodomestico	12
Istruzioni per l'impilaggio.....	14
USO.....	16
Panoramica relativa all'uso	16
Separazione del bucato	17
Pannello di controllo.....	18
Tabella programmi.....	20
Programmi opzione e funzioni extra.....	24
FUNZIONI SMART.....	26
Utilizzare l'applicazione LG SmartThinQ.....	26
Uso della funzione Smart Diagnosis™.....	29
MANUTENZIONE.....	30
Pulire dopo ogni asciugatura.....	30
Pulizia periodica dell'elettrodomestico	31
RISOLUZIONE DEI PROBLEMI	32
Prima di chiamare l'assistenza.....	32
DATI DI FUNZIONAMENTO	37
Scheda prodotto.....	37

Le istruzioni seguenti sono fornite allo scopo di evitare rischi o danni imprevisti dovuti all'uso errato e non sicuro dell'elettrodomestico.

Le istruzioni sono riportate con le diciture "AVVERTENZA" e "ATTENZIONE", come descritto di seguito.



Questo simbolo indica operazioni o condizioni pericolose. Consultare con la massima attenzione il testo riportato assieme a questo simbolo e attenersi alle istruzioni per evitare rischi.



AVVERTENZA

Indica che il mancato rispetto delle istruzioni può provocare lesioni personali gravi o fatali.



ATTENZIONE

Indica che il mancato rispetto delle istruzioni può provocare lievi lesioni personali o danni all'elettrodomestico.

ISTRUZIONI IMPORTANTI SULLA SICUREZZA



AVVERTENZA

Per ridurre il rischio di esplosioni, incendi, scosse elettriche, ustioni o lesioni personali anche fatali, quando si utilizza l'elettrodomestico è indispensabile attenersi alle seguenti precauzioni basilari per la sicurezza:

Bambini nell'ambiente domestico

Questo elettrodomestico non deve essere adoperato da bambini, persone con capacità fisiche, sensoriali o mentali ridotte, e persone prive di esperienza e competenza se non sotto sorveglianza o a meno che non sia stato loro spiegato l'uso corretto dell'elettrodomestico descrivendone i relativi pericoli. I bambini devono essere controllati per impedire che giochino con l'elettrodomestico.

Per l'utilizzo in Europa:

Questo elettrodomestico può essere adoperato da bambini di almeno 8 anni di età, da persone con capacità fisiche, sensoriali o mentali ridotte, e da persone prive di esperienza sotto sorveglianza, solo se è stato spiegato l'uso corretto dell'elettrodomestico e descrivendone i relativi pericoli. Impedire ai bambini di giocare con l'elettrodomestico. La pulizia e la manutenzione non devono essere effettuate da bambini senza la supervisione degli adulti.

I bambini di età inferiore a 3 anni devono essere tenuti lontani se non sorvegliati costantemente.

Installazione

- Accertarsi che l'elettrodomestico sia correttamente installato, collegato a terra e regolato da un tecnico dell'assistenza qualificato secondo quanto riportato nelle istruzioni per l'installazione.
- Non provare mai a utilizzare l'elettrodomestico se è danneggiato, se funziona male, se è stato parzialmente smontato e se alcuni componenti, inclusi cavo e spina, mancano o sono danneggiati.
- L'elettrodomestico deve essere sempre trasportato da due o più persone che lo tengono saldamente.
- Non installare l'apparecchio in un luogo umido e polveroso. Non installare o conservare l'apparecchio in aree esterne o esposte a condizioni climatiche quali luce solare diretta, vento, pioggia o temperature inferiori allo zero.
- Stringere il tubo di scarico per evitare che si stacchi.
- Se il cavo di alimentazione è danneggiato o la presa elettrica è allentata, non utilizzare il cavo di alimentazione e contattare un centro di assistenza autorizzato.
- Non collegare prese multiple, cavi di prolunga o adattatori all'elettrodomestico.
- Non adoperare l'elettrodomestico per asciugare capi in gommapiuma (schiuma di lattice), cuffie per doccia, tessuti impermeabili, capi contenenti gomma o cuscini imbottiti di gommapiuma.

- Per consentire un'apertura completa dello sportello dell'elettrodomestico, evitare di installarlo dietro una porta bloccabile, una porta scorrevole o una porta con una cerniera collocata sul lato opposto a quella dell'elettrodomestico.
- Questo elettrodomestico deve essere collegato a terra. In caso di guasto o malfunzionamento, il collegamento a terra limita il rischio di scosse elettriche riducendo al minimo la resistenza della corrente elettrica.
- Questo apparecchio è dotato di un cavo di alimentazione con conduttore di messa a terra e spina di messa a terra. La spina di alimentazione deve essere inserita in un'adeguata presa elettrica installata e collegata a terra in conformità alle norme e ai regolamenti locali.
- Se il connettore di messa a terra è collegato in maniera errata, potrebbero verificarsi scosse elettriche. In caso di dubbi sulla messa a terra dell'elettrodomestico, rivolgersi a un elettricista qualificato o un addetto all'assistenza.
- Non modificare la spina di alimentazione fornita con l'elettrodomestico. Se non è adatta alla presa, rivolgersi a un elettricista qualificato per l'installazione di una presa adeguata.
- L'elettrodomestico non deve essere alimentato da dispositivi di commutazione esterni (ad es. timer) e non deve essere collegato a circuiti che vengono spenti e accesi regolarmente.

Uso

- Non togliere i pannelli e non smontare l'elettrodomestico. Non applicare oggetti taglienti al pannello di controllo per azionare l'elettrodomestico.
- Non provare a riparare o sostituire componenti dell'elettrodomestico. Tutte le riparazioni e le operazioni di manutenzione devono essere eseguite dal personale qualificato dell'assistenza, a meno che non siano consigliate nel manuale d'uso. Utilizzare solo componenti originali.
- Mantenere gli spazi sottostanti o circostanti all'elettrodomestico liberi da materiali combustibili (ad es. lanugine, carta, stracci, prodotti chimici ecc.).

- Impedire agli animali domestici di entrare nell'elettrodomestico.
- Non lasciare aperto lo sportello dell'elettrodomestico. I bambini potrebbero appendersi allo sportello o introdursi nell'elettrodomestico e ferirsi o provocare danni.
- Non provare mai ad accedere alla parte interna dell'elettrodomestico mentre è in funzione. Attendere che il cestello sia completamente fermo.
- Non introdurre, lavare o asciugare capi che sono stati puliti, lavati, immersi o spruzzati con sostanze esplosive o combustibili (ad es. cera, olio, vernice, benzina, sgrassatori, solventi per lavaggio a secco, cherosene, olio vegetale, olio da cucina ecc.). L'uso improprio può provocare incendi o esplosioni.
- In caso di allagamento, scollegare la spina di alimentazione e contattare un Centro informazioni per i clienti LG Electronics.
- Non esercitare una pressione eccessiva sullo sportello dell'elettrodomestico quando è aperto.
- Utilizzare il tubo o i tubi nuovi forniti con l'elettrodomestico. Riutilizzare i vecchi tubi può provocare una perdita d'acqua e conseguentemente danni ai beni.
- Non toccare lo sportello durante i programmi ad alta temperatura.
- Non utilizzare gas e sostanze combustibili (benzene, benzina, diluenti, petrolio, alcool ecc.) attorno all'elettrodomestico.
- Se il tubo di scarico o di mandata dell'acqua si gela durante l'inverno, utilizzarlo solo dopo lo scongelamento.
- Tenere detersivi, ammorbidenti e candeggianti fuori dalla portata dei bambini.
- Non toccare la spina di alimentazione o i comandi dell'apparecchio con le mani bagnate.
- Non piegare eccessivamente il cavo di alimentazione e non collocare oggetti pesanti su di esso.

Manutenzione

- Collegare saldamente la spina di alimentazione nella presa elettrica dopo aver eliminato completamente l'eventuale umidità e polvere.

- Prima di pulire l'elettrodomestico, scollegarlo dalla presa di corrente. L'elettrodomestico rimane collegato alla fonte di alimentazione anche quando è in standby o è spento.
- Non spruzzare acqua all'interno o all'esterno dell'apparecchio per pulirlo.
- Non scollegare l'apparecchio tirando il cavo di alimentazione. Afferrare saldamente la spina di alimentazione ed estrarla dalla presa elettrica.

Sicurezza tecnica per l'uso dell'asciugatrice

- Non asciugare biancheria sporca nell'elettrodomestico.
- Ammorbidenti o prodotti simili devono essere adoperati attenendosi alle istruzioni dei relativi produttori.
- Togliere tutti gli oggetti (ad es. accendini o fiammiferi) dalle tasche degli indumenti.
- Arrestare l'elettrodomestico solo alla fine del ciclo di asciugatura; se viene arrestato prima, estrarre e stendere rapidamente tutti i capi in modo da dissipare il calore.
- Se sono stati adoperati prodotti chimici industriali per la pulizia, non utilizzare l'elettrodomestico.
- I capi macchiati di olio da cucina, olio vegetale, acetone, alcool, benzina, cherosene, smacchiatori, trementina, cere e prodotti per la rimozione della cera devono essere lavati in acqua calda con una quantità maggiore di detersivo prima di essere asciugati nell'elettrodomestico.
- Non bere l'acqua di condensa in quanto potrebbe causare patologie alimentari.
- Se il cavo di alimentazione viene danneggiato, deve essere sostituito dal produttore, dal personale dell'assistenza o da un tecnico adeguatamente qualificato per evitare pericoli.
- Pulire frequentemente il filtro antilanugine.
- Evitare l'accumulo di lanugine attorno all'elettrodomestico.
- Non spruzzare detersivi per lavaggio a secco direttamente sull'elettrodomestico e non adoperarlo per asciugare indumenti su cui è stato utilizzato un detersivo per lavaggio a secco.

- Non asciugare indumenti che presentano macchie dovute a sostanze oleose. Le macchie prodotte da sostanze oleose (anche oli commestibili) non vengono eliminate completamente neppure dopo il lavaggio con acqua.
- L'elettrodomestico non deve essere alimentato da dispositivi di commutazione esterni (ad es. timer) e non deve essere collegato a circuiti che vengono spenti e accesi regolarmente.
- Togliere immediatamente gli indumenti dall'elettrodomestico ad asciugatura ultimata o in caso di interruzione dell'alimentazione durante il processo di asciugatura. Non lasciare gli indumenti asciugati nell'elettrodomestico, in quanto potrebbero causare incendi. Gli indumenti estratti dall'elettrodomestico al termine dell'asciugatura potrebbero causare incendi. Togliere immediatamente gli indumenti dopo l'asciugatura e farli raffreddare appendendoli o appoggiandoli su un piano.

Smaltimento

- Prima di smaltire un vecchio apparecchio, togliere la spina. Tagliare tutto il cavo dietro l'elettrodomestico per impedire utilizzi errati.
- Smaltire tutti i materiali di imballaggio (es. sacchetti di plastica e polistirolo) tenendo lontani i bambini. I materiali di imballaggio possono provocare soffocamento.
- Rimuovere lo sportello prima di smaltire l'elettrodomestico per evitare che bambini o piccoli animali rimangano intrappolati.

ATTENZIONE PER L'AMBIENTE

Smaltimento delle apparecchiature obsolete



- Tutte le apparecchiature elettriche ed elettroniche, contrassegnate da questo simbolo (“bidone della spazzatura barrato da una croce”), devono essere raccolte e smaltite separatamente rispetto agli altri rifiuti urbani misti, mediante impianti di raccolta specifici installati da Enti pubblici o dalle autorità locali. Si ricorda che gli utenti finali domestici possono consegnare gratuitamente le apparecchiature elettriche ed elettroniche a fine vita presso il punto vendita all’atto dell’acquisto di una nuova apparecchiatura equivalente. Gli utenti finali domestici possono inoltre consegnare gratuitamente apparecchiature elettriche ed elettroniche di piccolissime dimensioni (non eccedenti i 25 cm) a fine vita direttamente presso un punto vendita a ciò abilitato, senza obbligo di acquistare una apparecchiatura nuova di tipo equivalente. Si prega di informarsi previamente presso il punto vendita prescelto circa tale ultima modalità di conferimento dell’apparecchiatura a fine vita.
- Il corretto smaltimento dell’unità obsoleta contribuisce a prevenire possibili conseguenze negative sulla salute degli individui e sull’ambiente. Una gestione responsabile del fine vita delle apparecchiature elettriche ed elettroniche da parte degli utenti contribuisce al riutilizzo, al riciclaggio ed al recupero sostenibile dei prodotti obsoleti e dei relativi materiali.
- Per informazioni più dettagliate sullo smaltimento delle apparecchiature obsolete, contattare l’ufficio del comune di residenza, il servizio di smaltimento rifiuti o il punto vendita in cui è stato acquistato il prodotto (www.lg.com/global/recycling).

Quest’asciugabiancheria contiene gas fluorurati a effetto serra R134a (GWP: 1430): 0,500 kg / 0,715 t CO₂-eq. Sigillato ermeticamente.

Parti e specifiche

NOTA

- Allo scopo di migliorare la qualità dell'elettrodomestico, l'aspetto e le specifiche possono variare senza preavviso.

Vista frontale

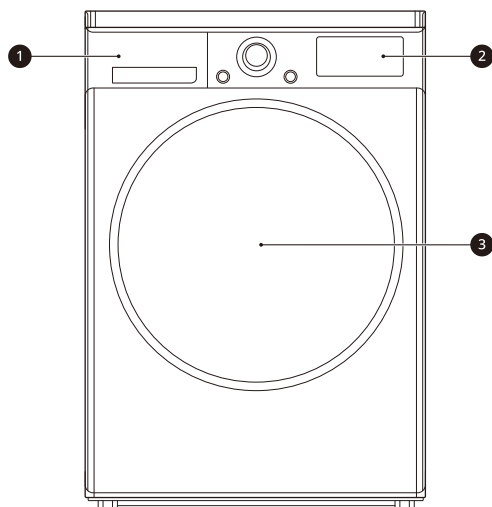

- 1 Contenitore dell'acqua
- 2 Pannello di controllo
- 3 Sportello

Accessori

Per effettuare acquisti, contattare il Centro informazioni per il clienti LG Electronics o visitare il sito web LG all'indirizzo <http://www.lg.com>.

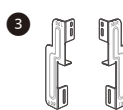
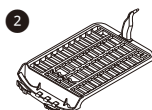

- 1 Tubo di scarico della condensa e portatubo
- 2 Cestello per l'asciugatura
- 3 Kit per l'impilaggio

Specifiche

Modello	RC9*V9*V*W
Alimentazione	220 - 240 V~, 50 Hz
Dimensioni	600 × 850 × 690 mm (L × A × P)
Peso del prodotto	58 kg
Temperatura consentita	5 - 35 °C
Capacità max	9 kg

Requisiti del luogo di installazione

Prima dell'installazione, verificare le seguenti informazioni per assicurarsi che l'elettrodomestico venga installato nel luogo corretto.

Posizione

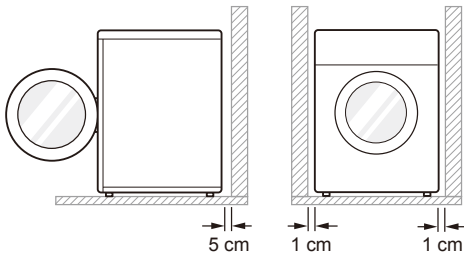

- **Base piana:** la pendenza consentita sotto l'elettrodomestico è di 1°.
- **Presca elettrica:** deve trovarsi entro 1,5 metri da ciascun lato della posizione dell'elettrodomestico.
 - Non sovraccaricare la presa collegandovi più elettrodomestici.
- **Ulteriore spazio libero:** è necessario uno spazio libero di 5 cm per la parete e 1 cm per il retro, il lato destro e il lato sinistro.
 - Non collocare o riporre mai detersivi sopra l'asciugabiancheria. Questo potrebbe danneggiare le finiture o i comandi.

NOTA

- Per ottenere un'asciugatura migliore, allontanare dalla parete la parte posteriore dell'elettrodomestico.
- Non installare l'elettrodomestico in ambienti ghiacciati o polverosi.
- L'elettrodomestico potrebbe non funzionare correttamente o potrebbe danneggiarsi a causa del congelamento dell'acqua di condensa nella pompa e nel tubo di scarico.
- Non installare l'elettrodomestico accanto ad altre apparecchiature che producono calore (ad es. frigorifero, forno, lavastoviglie), in quanto potrebbero peggiorare l'efficienza dell'asciugatura, la durata del programma e il funzionamento del compressore. La temperatura ambiente ideale per il funzionamento dell'elettrodomestico è 23 °C.

Posizionamento

- Installare l'elettrodomestico su un pavimento solido e orizzontale.
- Accertarsi che la circolazione dell'aria attorno all'elettrodomestico non sia ostacolata da tappeti, strofinacci ecc.
- Non provare mai a correggere eventuali dislivelli del pavimento collocando sotto l'elettrodomestico pezzi di legno, cartone o materiali simili.
- Non installare l'elettrodomestico in ambienti dove la temperatura scende sotto zero. I tubi in pressione congelati possono scoppiare. Temperature inferiori al punto di congelamento potrebbero pregiudicare l'affidabilità dell'unità di controllo elettronico.

- Se l'elettrodomestico viene recapitato in inverno con temperature sotto zero, lasciarlo a temperatura ambiente per alcune ore prima di metterlo in funzione.
- Installare l'elettrodomestico in modo che sia facilmente accessibile a un tecnico in caso di guasto.
- Con l'elettrodomestico installato, regolare tutti e quattro i piedini usando una chiave, per assicurarsi che l'elettrodomestico sia stabile. Lasciare una distanza di approssimativamente 20 mm tra la parte superiore dell'elettrodomestico e la parte sottostante di eventuali banchi da lavoro.

Requisiti di ventilazione

- Nicchia o sottobancone
 - Garantire un flusso d'aria di 3,17 m³/min dall'elettrodomestico
- Armadio
 - L'anta deve avere 2 aperture (a lamelle), ognuna con un'area minima di 387 cm², situate a 8 cm dalla parte inferiore e da quella superiore dello sportello.

AVVERTENZA

- Evitare l'installazione dell'elettrodomestico in prossimità di fonti di calore. La parte posteriore dell'elettrodomestico deve essere adeguatamente ventilata. Se non vengono seguite queste istruzioni, potrebbero verificarsi problemi.
- Non installare l'elettrodomestico accanto a un frigorifero.
- L'elettrodomestico non è progettato per l'uso in ambienti marittimi né per installazioni mobili (ad es. roulotte, aerei ecc.).

Collegamento elettrico

- Non adoperare prolunghe o doppie spine.
- Dopo l'uso, scollegare sempre l'elettrodomestico dalla spina.
- Collegare l'elettrodomestico a una presa dotata di messa a terra come imposto dalle norme vigenti in materia di cablaggi elettrici.
- L'elettrodomestico deve essere collocato in modo che la spina sia facilmente accessibile.

Livellamento dell'elettrodomestico

Verifica del livellamento

Livellare l'elettrodomestico previene rumori e vibrazioni non necessari. Verificare se dopo l'installazione l'elettrodomestico è perfettamente livellato.

- Se l'elettrodomestico oscilla quando si spinge la parte superiore diagonalmente, regolare ancora i piedini.

Regolamento e livellamento dell'elettrodomestico

Quando l'elettrodomestico non è perfettamente livellato, girare i piedini regolabili fino a quando non ondeggia più.

- Girare i piedini in senso orario per sollevarlo o in senso antiorario per abbassarlo dal davanti al retro, da lato a lato e da angolo ad angolo.

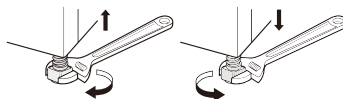

Invertire lo sportello

È possibile invertire lo sportello per una maggiore facilità d'uso.

AVVERTENZA

- Non invertire lo sportello mentre l'elettrodomestico è impilato su una lavatrice.
- Prima di rimuovere le viti della cerniera, assicurarsi che vi sia un assistente a reggere il peso dello sportello. Lo sportello potrebbe cadere sul pavimento a causa del proprio peso.
- Per motivi di sicurezza, è necessario che due o più persone lavorino insieme per invertire lo sportello.

NOTA

- L'aspetto delle viti varia e pertanto dovranno essere inserite in maniera differente a seconda della posizione. Assicurarsi che la vite sia selezionata correttamente prima di serrare.

- 1** Aprire lo sportello e rimuovere 2 viti sulla cerniera dello sportello(1). Dopo aver rimosso le viti, posare lo sportello con cautela dal mobiletto(2) con la parte anteriore sul pavimento.

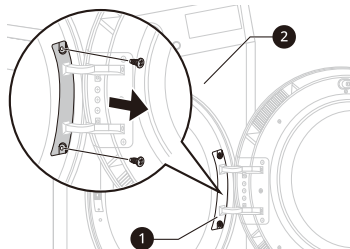

! AVVERTENZA

- Rimuovere prima la vite inferiore. Lo sportello potrebbe cadere sul pavimento a causa del proprio peso e ciò potrebbe danneggiarlo.

- 2** Rimuovere 8 viti dal gruppo cerniera (3) dello sportello.

- Vi sono 6 viti nella parte anteriore e 2 in quella laterale.

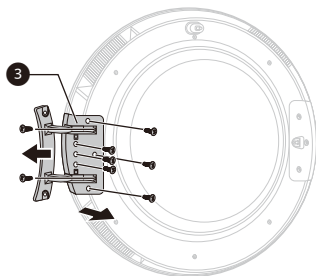

- 3** Rimuovere le 3 viti dalla chiusura dello sportello(4) che è fissata tra lo sportello stesso e il gruppo cerniera, quindi rimuovere la vite fissata al fermo dello sportello.

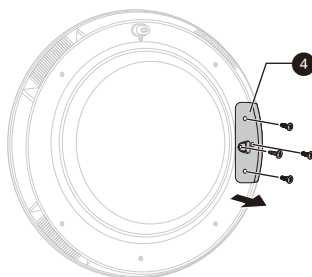

- 4** Scambiare le posizioni del gruppo cerniera(3) e della chiusura dello sportello(4), quindi stringere le viti in ordine inverso.

- Serrare le viti nella posizione corretta, facendo riferimento ai passaggi da 2 a 4.

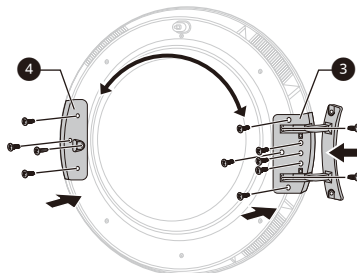

- 5** Rimuovere il fermo dello sportello(5) dalla scocca dell'elettrodomestico, svitando 2 viti e quindi assemblandole sul lato opposto.

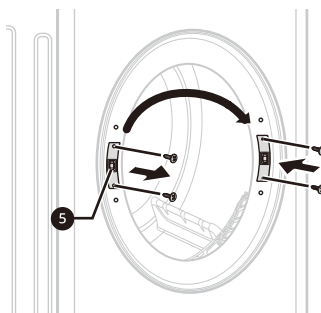

- 6 Rimuovere le 2 viti decorative dalla scocca dell'elettrodomestico e quindi assemblarle sul lato opposto.

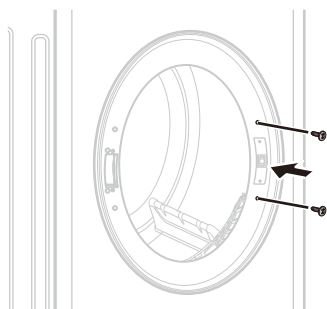

- 7 Installare lo sportello con le viti rimosse al passaggio 1 e quindi assicurarsi che si chiuda correttamente.

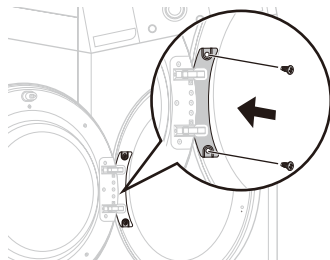

Istruzioni per l'impilaggio

L'asciugabiancheria può essere collocata sopra una lavatrice LG e fissata con il kit per l'impilaggio. Per accertarsi che l'installazione sia corretta, deve essere effettuata da un tecnico dell'assistenza qualificato.

Kit per l'impilaggio

Per installare l'asciugabiancheria impilata, è necessario un kit per l'impilaggio LG.

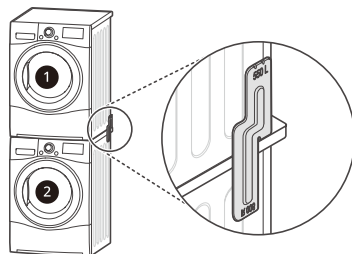

- 1 Asciugabiancheria
- 2 Lavatrice LG

È possibile impilare l'asciugabiancheria solo sopra una lavatrice LG. Non cercare di impilarla su altre lavatrici poiché questo potrebbe causare danni o lesioni.

Forma e direzione di montaggio	Dimensioni della parte superiore della lavatrice	
	550 mm	600 mm

Procedura di installazione

⚠ AVVERTENZA

- Un'installazione errata può provocare gravi incidenti.
- Visto il peso dell'apparecchiatura e l'altezza di installazione, la procedura di impilaggio implica troppi rischi se viene eseguita da una sola persona. La procedura deve essere eseguita da due o più tecnici dell'assistenza qualificati.
- L'elettrodomestico non è concepito per l'installazione a incasso. Non installare l'elettrodomestico a incasso.
- Non utilizzare l'elettrodomestico se non è impilato correttamente.

- 1 Collocare l'asciugabiancheria LG sulla lavatrice LG.

- 2** Rimuovere le due viti dalla parte inferiore del coperchio posteriore su ogni lato, come illustrato di seguito.

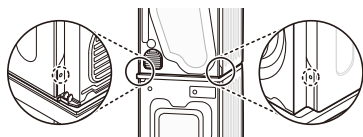

- 3** Allineare i fori del kit per l'impilaggio a quelli del coperchio posteriore.

- 3-1) 600 mm

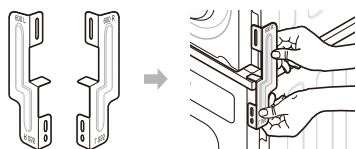

- 3-2) 550 mm

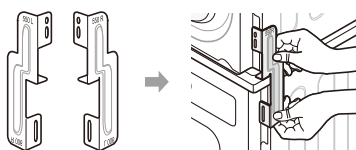

- 4** Fissare le due viti rimosse dall'asciugabiancheria al kit per l'impilaggio.

- 5** Adoperare le quattro viti da 16 mm fornite nella confezione degli accessori per assemblare il coperchio posteriore della lavatrice e il kit per l'impilaggio.

- 6** Ripetere la procedura sul lato opposto.

Installazione del tubo di scarico

Normalmente, l'acqua di condensa viene pompata fino al contenitore dove viene raccolta l'acqua, a meno che non venga svuotata manualmente. L'acqua può essere scaricata anche direttamente in uno scarico della rete idrica, specialmente se l'asciugabiancheria è installata sopra una lavatrice. Utilizzare un kit di collegamento al tubo di scarico della rete idrica, cambiando il percorso dell'acqua e instradandola nella rete fognaria come di seguito indicato:

- 1** Separare il coperchio antiriflusso (1) e il tubo del contenitore dell'acqua (2) dal kit di collegamento.

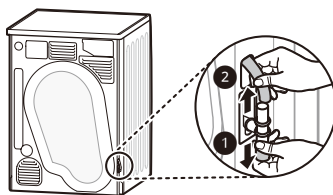

- 2** Agganciare il coperchio antiriflusso (1) alla parte superiore del kit di collegamento e quindi collegare il tubo di scarico (3) al lato opposto del kit di collegamento.

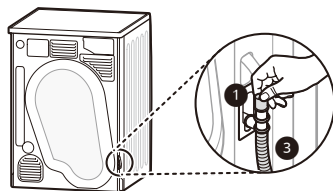

! ATTENZIONE

- Se il tubo è installato in modo che resti piegato o strozzato, lo scarico potrebbe non funzionare correttamente.

NOTA

- È possibile installare il tubo di scarico anche se l'elettrodomestico non è impilato sulla lavatrice.

Panoramica relativa all'uso

Utilizzo dell'elettrodomestico

Prima del ciclo iniziale, impostare cinque minuti di asciugatura per riscaldare il cestello. Le prime volte che si utilizza l'elettrodomestico, aprire lo sportello tra un carico e l'altro, per consentire l'evacuazione degli odori della parte interna dell'elettrodomestico.

- 1 Accertarsi che il filtro antilugine e il contenitore dell'acqua siano puliti.
 - Il filtro antilugine si trova all'interno del bordo dello sportello e deve essere pulito prima di ogni ciclo di asciugatura.
 - Aprire lo sportello e accertarsi che il filtro antilugine sia pulito. Se non è pulito, pulirlo.

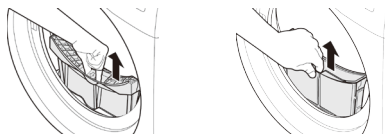

- Controllare, inoltre, che il contenitore dell'acqua sia vuoto per ottimizzare i risultati di asciugatura.

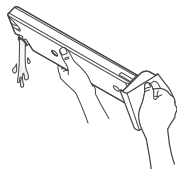

AVVERTENZA

- Non bere l'acqua di condensa.

NOTA

- In alcuni casi, la finestra a LED può visualizzare  (simbolo di svuotamento dell'acqua) e l'elettrodomestico potrebbe arrestarsi perché il contenitore dell'acqua è pieno.

- 2 Collocare il bucato nel cestello dopo averlo separato.
 - Gli indumenti devono essere separati in base al tipo di tessuto e al livello di asciugatura desiderato; eventuali stringhe e fasce dei capi devono essere fissate prima di inserirle nel cestello. Spingere il bucato verso la parte posteriore, lontano dalla guarnizione dello sportello, per evitare danni agli indumenti e alla guarnizione dello sportello. Chiudere lo sportello.

ATTENZIONE

- Il bucato non deve rimanere intrappolato tra lo sportello e la guarnizione di gomma.
- 3 Accendere l'elettrodomestico.
 - Premere il tasto **Accensione**. L'indicatore sopra il pulsante si illumina per indicare che l'elettrodomestico è pronto.



- 4 Selezionare il programma di asciugatura desiderato.
 - Per scegliere un programma, ruotare la manopola di selezione dei programmi fino a quando indica il programma desiderato.
 - Premendo il pulsante **Avvio/Pausa** senza scegliere un programma, l'elettrodomestico si attiva con il programma **Cotone**. Fare riferimento alla tabella dei programmi per informazioni dettagliate.



- 5 Premere il pulsante **Avvio/Pausa**.



- 6 Al termine del ciclo, aprire lo sportello e rimuovere il bucato.
- 7 Spegner l'elettrodomestico.
 - Premere il pulsante **Accensione**.

ATTENZIONE

- Il cestello interno potrebbe rimanere caldo.
- L'elettrodomestico non deve essere utilizzato per scopi diversi da quelli per i quali è stato progettato.

NOTA

- La parte finale del ciclo di asciugatura avviene senza produzione di calore, per lasciare il bucato a una temperatura che non lo danneggi.
- Se la temperatura atmosferica è elevata e l'ambiente è piccolo, il tempo di asciugatura e i consumi energetici potrebbero aumentare.

Separazione del bucato

Asciugare i capi attenendosi alle istruzioni riportate sulle etichette per il lavaggio.

I capi di bucato, inoltre, devono essere separati in base alle dimensioni e al tipo di tessuto.

Per ottenere la migliore asciugatura possibile con la massima efficienza energetica, non sovraccaricare l'elettrodomestico.

Indumenti di lana

- Asciugare i capi di lana con il programma Lana. Controllare prima i simboli riportati sull'etichetta dell'indumento. È possibile che la lana non si asciughi completamente con il ciclo, ma l'asciugatura non deve essere ripetuta. Stendere i capi di lana rispettando la loro forma originaria e asciugarli su una superficie piana.

Materiali intrecciati o annodati

- Alcuni capi lavorati a maglia potrebbero stringersi a seconda della qualità.

Non-stiro e sintetici

- Non sovraccaricare l'elettrodomestico. Estrarre i capi non-stiro appena l'elettrodomestico finisce il ciclo, per ridurre le pieghe.

Capi per bambini e camicie da notte















- Controllare sempre le etichette degli indumenti.

Gomma e plastica

- Non asciugare capi in gomma o plastica oppure capi contenenti gomma o plastica, ad esempio:
 - grembiuli, bavaglini, copriesedie
 - tende e tovaglie
 - tappetini da bagno

Fibra di vetro

- Non asciugare capi in fibra di vetro nell'elettrodomestico. Le particelle di vetro che rimangono nell'elettrodomestico possono essere assorbite dai capi nei cicli successivi.

Icona	Descrizione
	Asciugatura
	Asciugabiancheria
	Tessuto antipiega
	Capi delicati
	Non asciugare in asciugabiancheria
	Non asciugare
	Asciugare ad alta temperatura
	Asciugare a media temperatura
	Asciugare a bassa temperatura
	Asciugare all'aria
	Asciugare steso o su appendiabito
	Asciugatura rapida, non stirare
	Asciugare su una superficie piana
	Asciugare all'ombra

Pannello di controllo

Caratteristiche del pannello di controllo

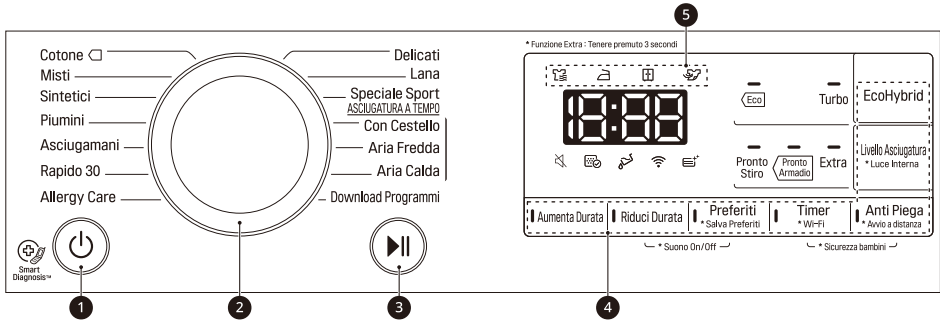

1 Tasto di Accensione

- Premere il pulsante **Accensione** per accendere e spegnere.
- Premere il pulsante **Accensione** per annullare la funzione **Timer**.

2 Selettore dei programmi

- Sono disponibili diversi programmi per i vari tipi di bucato.
- La spia si accende per indicare il programma selezionato.

3 Tasto Avvio/Pausa

- Il pulsante **Avvio/Pausa** viene utilizzato per avviare o sospendere un ciclo di asciugatura.
- L'elettrodomestico in **Pausa** si spegne automaticamente dopo 14 minuti.

4 Tasti dei programmi supplementari

- Utilizzare questi tasti per selezionare le opzioni desiderate per il programma scelto.
- Per utilizzare la funzione Remote Start (Avvio a distanza), fare riferimento a **FUNZIONI SMART**.

5 Indicatore di progresso dell'asciugatura

- Le diverse icone indicative si illuminano in base al progresso del ciclo di asciugatura.
 - ☀️: questa icona si illumina quando l'elettrodomestico è in fase asciugatura.
 - 🪄: questa icona si illumina quando l'elettrodomestico è in fase asciugatura pronto stiro.
 - 🧺: questa icona si illumina quando l'elettrodomestico è in fase asciugatura pronto armadio.
 - ❄️: questa icona si illumina quando l'elettrodomestico è in fase raffreddamento.

Display



Questa icona indica che il filtro antilime è inserito o deve essere pulito.

- Avviso sulla pulizia: quando si preme il tasto **Accensione**, viene visualizzata l'icona.
- Avviso di mancanza: quando il filtro antilime non è inserito, l'icona si illumina e l'elettrodomestico non si attiva.



Questa icona indica che il contenitore dell'acqua deve essere svuotato o è pieno.

- Avviso di svuotamento: quando si preme il tasto **Accensione**, l'icona si illumina.
- Avviso contenitore acqua pieno: questa icona viene visualizzata assieme a un segnale acustico mentre l'elettrodomestico è in funzione.



Questa icona indica lo stato di pulizia automatica del condensatore. L'icona sarà mostrata nel corso della fase che prevede spruzzi d'acqua indirizzati al condensatore.

Tabella programmi

Guida al programma Sensore Asciutto

Programma	Cotone	Carico massimo*1	9 kg
Livello Asciugatura <ul style="list-style-type: none"> • Tipo di bucato • Dettagli 	Extra <ul style="list-style-type: none"> • Asciugamani, vestaglie e biancheria da letto • Per tessuti spessi e trapuntati 		
	Pronto Armadio <ul style="list-style-type: none"> • Asciugamani da bagno, strofinacci, biancheria intima e calze di cotone • Per tessuti che non richiedono la stiratura 		
	Pronto Stiro <ul style="list-style-type: none"> • Biancheria da letto, biancheria da tavola, asciugamani, T-shirt, polo e abiti da lavoro • Per tessuti che richiedono la stiratura 		
Nota per istituti di prova	<ul style="list-style-type: none"> • Impostare il programma su Cotone + Pronto Armadio + Eco (pieno carico e mezzo carico) per eseguire il test in conformità con EN61121 e la Direttiva 932/2012. • Il programma Cotone + Pronto Armadio + Eco è il più efficiente in termini di condizioni per test proposte da EN61121 e dalla Direttiva 932/2012. • I risultati delle prove dipendono dalla temperatura ambiente, dal tipo e dall'entità del carico, dalla durezza dell'acqua e dalla temperatura di ingresso dell'acqua. 		

*1: La capacità di carico massimo dipende molto dal modello acquistato.

Programma	Misti	Carico massimo	4 kg
Livello Asciugatura <ul style="list-style-type: none"> • Tipo di bucato • Dettagli 	Extra <ul style="list-style-type: none"> • Biancheria da letto, biancheria da tavola, tute sportive, giacche a vento e coperte • Per tessuti spessi e trapuntati che non richiedono la stiratura 		
	Pronto Armadio <ul style="list-style-type: none"> • Camicie e casacche • Per tessuti che non richiedono la stiratura 		
	Pronto Stiro <ul style="list-style-type: none"> • Pantaloni, gonne e casacche • Per tessuti che richiedono la stiratura 		

Programma	Sintetici	Carico massimo	3,5 kg
Livello Asciugatura • Tipo di bucato • Dettagli	Pronto Armadio <ul style="list-style-type: none"> • Camicie, T-shirt, pantaloni, biancheria intima e calze • Per tessuti in poliammide, acrilico e poliestere che non richiedono la stiratura Pronto Stiro <ul style="list-style-type: none"> • Camicie, T-shirt, biancheria intima, giacche a vento e calze • Per tessuti in poliammide, acrilico e poliestere che richiedono la stiratura 		

Programma	Piumini	Carico massimo	2,5 kg
Tipo di bucato	Biancheria da letto, lenzuola		
Dettagli	Per capi voluminosi		

Programma	Asciugamani	Carico massimo	4,5 kg
Tipo di bucato	Asciugamani, federe		
Dettagli	Per tessuti in cotone che non richiedono la stiratura		

Programma	Rapido 30	Carico massimo	1 kg
Tipo di bucato	Indumenti leggeri e piccoli, meno di 3 cad.		
Dettagli	Per piccoli quantitativi di indumenti contenenti poliammide, acrilico e poliestere		

Programma	Allergy Care	Carico massimo	1 kg
Tipo di bucato	Cotone, biancheria intima, lenzuola e indumenti per bambini		
Dettagli	Aiuta a rimuovere allergeni quali acari casalinghi		

Programma	Delicati	Carico massimo	1,5 kg
Tipo di bucato	Seta, tessuti pregiati e lingerie		
Dettagli	Per tessuti sensibili al calore, ad esempio tessuti sintetici		

Programma	Lana	Carico massimo	1 kg
Tipo di bucato	Lana		
Dettagli	Per tessuti in lana		

Programma	Speciale Sport	Carico massimo	2 kg
Tipo di bucato	Completi da calcio e indumenti per l'allenamento		
Dettagli	Per tessuti in poliestere		

Guida al programma Asciugatura a tempo

Programma	Con Cestello	Carico massimo	–
Tipo di bucato	Seta, lana, capi di lingerie delicati		
Dettagli	Rinfresca gli abiti senza asciugarli		

Programma	Aria Fredda	Carico massimo	–
Tipo di bucato	Tutti i tessuti che devono essere rinfrescati		
Dettagli	Asciuga senza riscaldare		

Programma	Aria Calda	Carico massimo	–
Tipo di bucato	Asciugamani da bagno, accappatoi, strofinacci e tessuti acrilici trapuntati		
Dettagli	Piccoli capi e indumenti bagnati, indumenti per tutti i giorni adatti all'asciugatura a caldo		

ATTENZIONE

- Se il carico pesa meno di 1 kg, utilizzare il programma **Aria Calda** nei programmi Asciugatura a tempo. I capi di lana devono essere asciugati con il programma **Lana**, mentre i tessuti sensibili al calore (ad es. seta, biancheria intima e lingerie) devono essere asciugati con il programma **Delicati**. Nella scelta del programma desiderato, attenersi alle istruzioni relative al carico di bucato consigliato. In caso contrario, gli indumenti potrebbero subire danni.

NOTA

- È adatto all'asciugatura del bucato di cotone bagnato normale ed il programma più efficiente in termini di consumi energetici per l'asciugatura del bucato di cotone bagnato.
- Se l'elettrodomestico è installato sotto un ripiano, il rendimento potrebbe essere inferiore.
- Se il bucato non viene centrifugato ad alta velocità durante il lavaggio, il consumo energetico e i tempi di asciugatura aumentano.

Opzioni di asciugatura selezionabili

Programma		EcoHybrid		
Programma	Livello Asciugatura	Spento	Eco	Turbo
Cotone	Extra		●	●
	Pronto Armadio		●*1	●
	Pronto Stiro		●	●
Misti	Extra		●	●
	Pronto Armadio		●	●*1
	Pronto Stiro		●	●
Sintetici	Pronto Armadio		●	●*1
	Pronto Stiro		●	●
Piumini	–			●*1
Asciugamani	–			●*1
Rapido 30	–			●*1
Allergy Care	–			●*1
Delicati	–		●*1	
Lana	–		●*1	
Speciale Sport	–		●*1	
Con Cestello	–		●*1	
Aria Fredda	–	●*1		
Aria Calda	–		●*1	●

*1: Questa opzione è inclusa automaticamente nel programma e non può essere deselezionata.

Programmi opzione e funzioni extra

Timer

Permette di ritardare la fine del ciclo di asciugatura. Permette di impostare il tempo di ritardo da 3 a 19 ore.

- 1 Accendere l'elettrodomestico.
- 2 Selezionare un programma.
- 3 Premere il pulsante **Timer**.
- 4 Impostare l'orario ritardato premendo il pulsante **Aumenta Durata**, **Riduci Durata**.
- 5 Premere il pulsante **Avvio/Pausa**.

Anti Piega

Impedisce la formazione di pieghe nel caso in cui il bucato non venga estratto prontamente alla fine del ciclo di asciugatura.

Quando l'opzione è attiva, questo viene indicato da una spia che si accende. Quando questa opzione è impostata, l'elettrodomestico funziona ripetutamente per 10 secondi e si mette in pausa per 5 minuti. L'opzione si disattiva automaticamente dopo 2 ore alla fine del ciclo di asciugatura.

Per disattivare l'opzione, premere il pulsante **Anti Piega** prima di avviare un ciclo di asciugatura.

NOTA

- Quando l'opzione è impostata, sullo schermo LCD appare un rettangolo con una linea tratteggiata.
- Quando l'opzione è impostata, funziona solo il pulsante **Accensione**.

Suono On/Off

Permette di attivare e disattivare il segnale acustico.

Livello Asciugatura

Permette di selezionare un livello di asciugatura per il programma di asciugatura.

- 1 Accendere l'elettrodomestico.
- 2 Selezionare un programma.
- 3 Selezionare un livello di asciugatura premendo ripetutamente il pulsante **Livello Asciugatura**.

EcoHybrid

Offre l'opzione di risparmio di energia o di tempo.

- **Eco**: opzione risparmio energetico.
- **Turbo**: opzione risparmio di tempo.

Preferiti

Permette di memorizzare un programma di asciugatura personalizzato per uso futuro.

- 1 Accendere l'elettrodomestico.
- 2 Selezionare un programma.
- 3 Selezionare un programma opzione o funzioni extra. (**Anti Piega**, **EcoHybrid** ecc.)
- 4 Tenere premuto il tasto **Preferiti** per 3 secondi.

Il programma di asciugatura personalizzato è ora memorizzato per uso futuro. Per utilizzare nuovamente il programma personalizzato, premere il tasto **Preferiti** e il tasto **Avvio/Pausa**.

Luce Interna

Mentre l'elettrodomestico è in funzione, è possibile vedere all'interno del cestello quando si tiene premuto il tasto **Livello Asciugatura** per 3 secondi.

- Luce accesa: sportello aperto.
- Luce spenta: sportello chiuso. La luce si spegne automaticamente.

Aumenta Durata / Riduci Durata

Permette di aumentare o diminuire la durata dell'asciugatura quando si utilizza il programma di asciugatura **Con Cestello**, **Aria Fredda** e **Aria Calda**.

- Premere il tasto **Aumenta Durata** per diminuire di 5 minuti il tempo di asciugatura.
- Premere il tasto **Riduci Durata** per aumentare di 5 minuti il tempo di asciugatura.

Sicurezza bambini

Permette di controllare il blocco e lo sblocco del pannello di controllo. Impedisce ai bambini di cambiare i cicli o azionare l'elettrodomestico.

Blocco del pannello di controllo

- 1 Tenere premuto il tasto **Timer** e **Anti Piega** contemporaneamente per 3 secondi.
- 2 Viene emesso un segnale acustico e sul display appare **CL**.
 - Quando **Sicurezza bambini** è attivato, si bloccano tutti i tasti tranne **Accensione**.

NOTA

- Quando si spegne l'elettrodomestico o tutti i cicli sono stati completati, la funzione di sicurezza bambini non viene reimpostata. Prima di accedere ad altre funzioni, è necessario disattivare la funzione di sicurezza bambini.

Sblocco del pannello di controllo

Tenere premuto il tasto **Timer** e **Anti Piega** contemporaneamente per 3 secondi.

- Viene emesso un segnale acustico e il display indica il tempo rimanente del programma in corso.

Con Cestello

Questo programma è ideato per l'uso con bucato che deve essere asciugato in piano, senza asciugatrice, inclusi maglioni e tessuti delicati.

Per utilizzare questo programma, è necessario un cestello per asciugatura all'interno dell'elettrodomestico. Prima dell'asciugatura, eliminare i materiali di imballaggio del cestello per asciugatura.

- 1 Aprire lo sportello.
- 2 Inserire il gancio al centro del cestello.

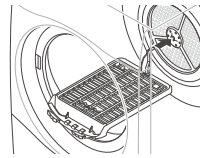

- 3 Collocare il cestello per asciugatura sulla struttura al di sopra del filtro antilangugine e spingerlo per bloccarlo.

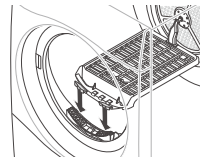

- 4 Collocare i capi bagnati sulla parte superiore del cestello. Lasciare spazio attorno agli altri capi per far circolare l'aria.
 - Il cestello della lavatrice ruota ma il cestello per asciugatura rimane fermo.

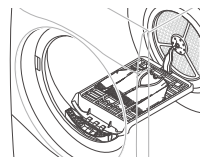

- 5 Chiudere lo sportello.
- 6 Accendere l'elettrodomestico e selezionare **Con Cestello**.
- 7 Premere il pulsante **Avvio/Pausa**.

NOTA

- Controllare il filtro antilangugine e rimuovere la langugine accumulata dai capi asciugati sul cestello.
- È possibile utilizzare i tasti **Aumenta Durata** / **Riduci Durata** per una regolazione di precisione del tempo di asciugatura.

Utilizzare l'applicazione LG SmartThinQ

Cose da controllare prima di usare LG SmartThinQ

- Per elettrodomestici con il logo  o 

- 1 Controllare la distanza tra il dispositivo e il router wireless (rete Wi-Fi).
 - Se la distanza tra il dispositivo e il router fosse eccessiva, la potenza del segnale si indebolirebbe. Potrebbe volerci quindi molto tempo per effettuare la registrazione o l'installazione potrebbe non andare a buon fine.
- 2 Disattivare la **Conn. Dati** o i **dati cellulare** dal proprio smartphone.

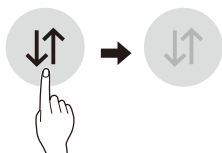

- 3 Collegare lo smartphone al router wireless.

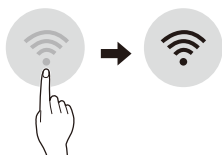

NOTA

- Per verificare il collegamento Wi-Fi, controllare che l'icona **Wi-Fi**  sul pannello di controllo sia illuminata.
- Il dispositivo supporta soltanto reti Wi-Fi a 2,4 GHz. Per controllare la frequenza della propria rete, è necessario contattare il provider di servizi internet o fare riferimento al proprio manuale per il router wireless.
- LG SmartThinQ non è responsabile di eventuali problemi relativi alla connessione di rete né di guasti, malfunzionamenti o errori causati dalla connessione di rete.
- In caso di problemi di connessione dell'elettrodomestico alla rete Wi-Fi, è possibile che l'elettrodomestico sia troppo distante dal router. Acquistare un ripetitore Wi-Fi (range extender) per aumentare l'intensità del segnale Wi-Fi.
- La connessione Wi-Fi potrebbe non avvenire o potrebbe interrompersi a causa dell'ambiente della rete domestica.
- La connessione di rete potrebbe non funzionare correttamente a seconda del fornitore del servizio Internet.
- L'ambiente wireless circostante potrebbe causare rallentamenti nel servizio di rete wireless.
- Il dispositivo non può essere registrato a causa di problemi con la trasmissione del segnale wireless. Disconnettere il dispositivo e aspettare per circa un minuto prima di provare nuovamente.
- Se il firewall sul router wireless è attivo, disattivarlo o aggiungere un'eccezione.
- Il nome della rete wireless (SSID) dovrebbe essere una combinazione di lettere inglesi e numeri (non utilizzare caratteri speciali).
- L'interfaccia utente smartphone (UI) può variare a seconda del sistema operativo mobile (OS) e del produttore.
- Se il protocollo di sicurezza del router è impostato su **WEP**, potrebbe non essere possibile impostare la rete. Cambiare il protocollo (**WPA2** è quello consigliato) e registrare nuovamente il prodotto.

Installare LG SmartThinQ

Cercare l'applicazione LG SmartThinQ per smartphone su Google Play o Apple App Store. Seguire le istruzioni per scaricare e installare l'applicazione.

Funzione Wi-Fi

- Per elettrodomestici con il logo  o 

È possibile comunicare con l'elettrodomestico da uno smartphone usando le comode funzioni smart.

Ciclo di asciugatura (Avvio a distanza, Personalizzato)

Impostare o scaricare il ciclo preferito e controllarlo a distanza.

Pairing intelligente

Questa funzione seleziona automaticamente il ciclo e le opzioni di asciugatura migliori in base all'ultimo ciclo di lavaggio utilizzato.

NOTA

- Per utilizzare questa funzione, sia la lavatrice che l'asciugabiancheria devono essere collegati all'app SmartThinQ.
- Se si abilita la funzione Pairing intelligente nell'App SmartThinQ e si accende l'asciugabiancheria dopo aver utilizzato la lavatrice, viene impostato in automatico il ciclo d'asciugatura migliore in base al ciclo di lavaggio usato.

Smart Diagnosis™

Questa funzione fornisce informazioni utili per la diagnosi e la risoluzione dei problemi in base al modello di utilizzo.

Avvisi Push

Quando il ciclo è completo o l'elettrodomestico riscontra problemi, è possibile essere allertati mediante notifiche push su uno smartphone.

Monitoraggio energia

Il consumo dell'asciugatrice dipende dal ciclo e dalle opzioni scelte, quindi è possibile notare alcune differenze tra un ciclo e l'altro.

Impostazioni

Impostare il nome del prodotto e cancellare il prodotto.

NOTA

- Se si modifica il router wireless, il provider di servizi Internet o la password, eliminare il dispositivo registrato dall'applicazione SmartThinQ di LG ed eseguire di nuovo la registrazione.
- L'applicazione è soggetta a modifiche senza preavviso, a scopo di miglioramento del prodotto.
- Le caratteristiche possono variare in base al modello.

Utilizzo del ciclo di asciugatura

Avvio a distanza

Utilizzare uno smartphone per controllare l'elettrodomestico in remoto. È possibile anche monitorare il programma per sapere quanto tempo è necessario per completarlo.

Per utilizzare l'Avvio Remoto:

- 1 Premere il pulsante **Accensione**.
- 2 Introdurre la biancheria nel cestello.
- 3 Tenere premuto per 3 secondi il pulsante **Anti Piega** per abilitare la funzione di Avvio Remoto.
- 4 Avviare un ciclo dall'applicazione LG SmartThinQ sullo smartphone.

NOTA

- Una volta attivata la modalità Avvio Remoto, è possibile avviare un ciclo dall'applicazione per smartphone LG SmartThinQ. Se il ciclo non viene avviato, l'elettrodomestico aspetterà ad avviare il ciclo fino a quando non sarà disattivato in remoto dall'applicazione, o fino a quando non viene disattivata la modalità Avvio Remoto.
- Se lo sportello è aperto, la funzione Avvio a distanza è disabilitata.

Per disabilitare l'Avvio Remoto:

Quando si attiva Avvio remoto, tenere premuto il tasto **Anti Piega** per 3 secondi.

Download Programmi

Scaricare nuovi e speciali cicli non inclusi nei cicli di base del dispositivo.

I dispositivi registrati con successo possono scaricare una serie di cicli speciali specifici per l'elettrodomestico.

È possibile archiviare un solo ciclo per volta sull'elettrodomestico.

Una volta che lo scaricamento del ciclo è completato nel dispositivo, il prodotto mantiene il ciclo scaricato fino a quando non ne viene scaricato uno nuovo.

Specifiche del modulo LAN wireless

Modello	LCW-004
Gamma di frequenza	2412 a 2472 MHz
Potenza di uscita (max.)	IEEE 802.11b: 17.82 dBm IEEE 802.11g: 17.72 dBm IEEE 802.11n: 16.61 dBm

Funzione Wireless S/W versione: V 1.0

Si consiglia agli utenti di installare questo dispositivo ad una distanza minima di 20 cm tra il dispositivo e il corpo.

Consumo energetico standby

Consumo energetico standby	0,45 W
Consumo energetico standby rete	2,0 W
Il lasso di tempo al termine del quale la funzione di gestione dell'energia, o una funzione analoga, imposta automaticamente l'apparecchio in modalità standby e/o spento e/o in condizione di standby rete	20 min.

Dichiarazione di conformità



Con la presente, LG Electronics dichiara che l'Asciugatrice del tipo con apparato radio è conforme alla direttiva 2014/53/EU. È possibile leggere l'intero testo della dichiarazione di conformità al regolamento EU al seguente indirizzo internet:

<http://www.lg.com/global/support/cedoc/cedoc#>
LG Electronics European Shared Service Centre B.V.

Krijgsman 1
1186 DM Amstelveen
The Netherlands

Informazioni avviso software Open Source

Per ottenere il codice sorgente contenuto in questo prodotto secondo quanto consentito dalle licenze GPL, LGPL, MPL e altre licenze Open Source, visitare <http://opensource.lge.com>.

In aggiunta al codice sorgente, sono disponibili per il download tutti i termini di licenza, le esclusioni di responsabilità e le relative note di copyright.

LG Electronics fornirà anche il codice open source su CD-ROM su richiesta tramite e-mail all'indirizzo opensource@lge.com addebitando il costo delle spese di distribuzione (ad esempio il costo di supporti, spedizione e gestione).

L'offerta è valida per un periodo di tre anni a partire dalla nostra ultima spedizione di questo prodotto. L'offerta è valida per gli utenti che avranno ricevuto queste informazioni.

Uso della funzione Smart Diagnosis™

Smart Diagnosis™ tramite il Centro informazioni per i clienti

In caso di malfunzionamento o guasto dell'elettrodomestico, utilizzare questa funzione se il Centro informazioni per i clienti LG Electronics richiede una diagnosi accurata. Utilizzare questa funzione solo per rivolgersi all'assistenza, non durante l'uso normale.

- 1 Premere il pulsante **Accensione** per accendere l'elettrodomestico.
 - Non premere altri pulsanti né ruotare la manopola del selettore.
- 2 Quando vi verrà chiesto dall'operatore del call center, avvicinare la cornetta del proprio telefono all'icona Smart Diagnosis™.

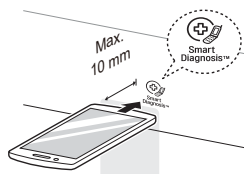

- 3 Tenere premuto il pulsante **Aumenta Durata** per 3 secondi, tenendo il microfono del telefono sull'icona e il pulsante **Accensione**.
- 4 Mantenere il telefono in posizione fino al termine della trasmissione dei toni. Viene visualizzato il tempo di trasferimento dei dati rimanente.
 - Per risultati ottimali, non spostare il telefono durante la trasmissione dei toni.
 - Se l'agente del call center non è in grado di ottenere una registrazione accurata dei dati, potrebbe chiedere di ripetere l'operazione.
- 5 Una volta interrotti i toni e scaduto il conto alla rovescia, riprendere la conversazione con il rappresentante del call center, che sarà in grado di fornire assistenza utilizzando le informazioni trasmesse per l'analisi.

NOTA

- La funzione Smart Diagnosis™ dipende dalla qualità del segnale telefonico locale.
- Se si utilizza un telefono fisso, la comunicazione sarà migliore e l'assistenza sarà più efficiente.
- Se il trasferimento dei dati di Smart Diagnosis™ è difficoltoso a causa della scarsa qualità della chiamata, è possibile che non si ottengano i migliori risultati dal servizio Smart Diagnosis™.

AVVERTENZA

- Quando si pulisce l'elettrodomestico, togliere sempre la spina, altrimenti potrebbero verificarsi scosse elettriche.

Pulire dopo ogni asciugatura

Pulizia del filtro antilanaugine

Pulire il filtro antilanaugine dopo ogni ciclo di asciugatura.

La pulizia del filtro antilanaugine riduce i tempi di asciugatura e i consumi energetici.

- 1 Aprire lo sportello.
- 2 Rimuovere il primo filtro antilanaugine.

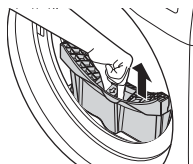

- 3 Rimuovere il secondo filtro antilanaugine.

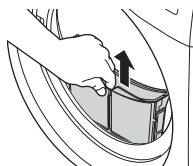

- 4 Aprire entrambi i filtri e rimuovere tutta la lanaugine.
 - Aprire il primo filtro antilanaugine.

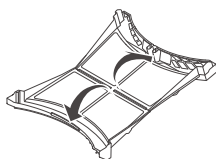

- Aprire il secondo filtro antilanaugine.

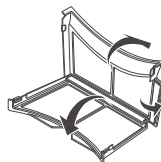

- 5 Sciacquare il filtro con acqua calda corrente.

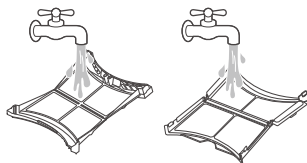

- 6 Asciugare completamente i filtri antilanaugine, chiuderli e rimontarli.

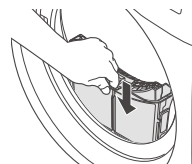
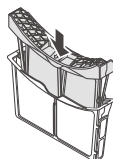

NOTA

- Rimuovere l'umidità dalla maglia filtrante, altrimenti il filtro antilanaugine potrebbe ostruirsi a causa della pellicola d'acqua e l'elettrodomestico potrebbe non funzionare.
- Se il filtro antilanaugine non è montato nell'elettrodomestico, non è possibile utilizzarlo.

Svuotamento del contenitore dell'acqua

L'acqua di condensa si raccoglie nel contenitore dell'acqua.

Svuotare il contenitore dell'acqua dopo ogni utilizzo. In caso contrario, il rendimento dell'asciugatura diminuisce.

Se il contenitore dell'acqua è pieno, si accende l'icona  e viene emesso un segnale acustico mentre l'elettrodomestico è in funzione. In tal caso, il contenitore dell'acqua deve essere svuotato entro un'ora.

- 1 Estrarre il contenitore dell'acqua.

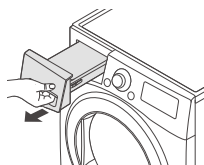

- 2 Svuotare il contenitore dell'acqua nel lavello.

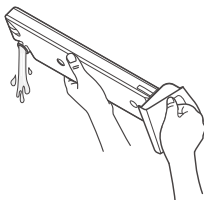

- 3 Rimontarlo nell'elettrodomestico.

- 4 Premere il pulsante **Avvio/Pausa**.

Pulizia del sensore di umidità

Questo dispositivo rileva il livello di umidità del bucato durante l'asciugatura, per cui deve essere pulito regolarmente per rimuovere eventuali accumuli di calcare sulla superficie del sensore.

Pulire i sensori collocati all'interno del cestello.

ATTENZIONE

- Non strofinare il sensore di umidità con materiali abrasivi. Pulire il sensore solo con una spugna naturale.

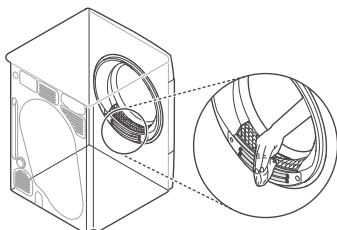

Pulizia periodica dell'elettrodomestico

Pulizia della griglia di ingresso dell'aria fredda

Pulire con un aspirapolvere 3-4 volte all'anno la griglia di ingresso dell'aria fredda per evitare accumuli di lanugine o sporco che potrebbero ostacolare il flusso d'aria.

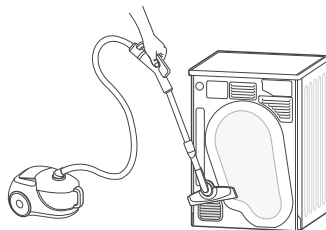

NOTA

- L'aria calda viene espulsa tramite la griglia di ventilazione.
- Garantire un'adeguata ventilazione per evitare il ritorno nell'ambiente di gas bruciati da altre fonti, ad esempio camini.

L'uso dell'elettrodomestico può portare a errori e malfunzionamenti. Le seguenti tabelle contengono possibili cause e note per risolvere messaggi di errore o malfunzionamenti. Si raccomanda di leggere attentamente la tabella di seguito per risparmiare tempo e denaro che sarebbero necessari nel caso si dovesse chiamare il centro assistenza LG Electronics.

Prima di chiamare l'assistenza

L'elettrodomestico è dotato di un sistema di monitoraggio automatico degli errori per il rilevamento e la diagnosi di problemi in fase iniziale. Se l'elettrodomestico non funziona correttamente o non funziona affatto, prima di chiamare il servizio assistenza LG Electronics verificare le tabelle seguenti.

Messaggi di errore

Sintomi	Possibile causa e soluzione
dE ERRORE SPORTELLO	<p>Lo sportello è stato aperto mentre l'elettrodomestico era in funzione oppure l'elettrodomestico è stato avviato senza chiudere correttamente lo sportello.</p> <ul style="list-style-type: none"> • Chiudere completamente lo sportello. • Se dE non viene rilasciato, chiamare l'assistenza.
dE4 ERRORE SPORTELLO	<p>Il rilevamento dell'interruttore dello sportello non funziona correttamente.</p> <ul style="list-style-type: none"> • Scollegare la spina elettrica e chiamare l'assistenza.
EE1 EE2 ERRORE TEMPERATURA	<p>Malfunzionamento del sensore della temperatura.</p> <ul style="list-style-type: none"> • Scollegare la spina elettrica e chiamare l'assistenza.
F1 ERRORE TEMPERATURA	<p>La temperatura all'interno del cestello è aumentata improvvisamente.</p> <ul style="list-style-type: none"> • Scollegare la spina elettrica e chiamare l'assistenza.
LE1 ERRORE BLOCCO MOTORE	<p>Il motore si è arrestato improvvisamente.</p> <ul style="list-style-type: none"> • Controllare se l'entità del carico è superiore a quella massima. • Scollegare la spina elettrica e chiamare l'assistenza.
LE2 RE ERRORE COMPRESSORE	<p>Il compressore si è arrestato improvvisamente.</p> <ul style="list-style-type: none"> • Scollegare la spina elettrica e chiamare l'assistenza.
QE ERRORE POMPA DI SCARICO	<p>Malfunzionamento del motore della pompa di scarico.</p> <ul style="list-style-type: none"> • Scollegare la spina elettrica e chiamare l'assistenza. <p>La temperatura ambiente è inferiore a zero.</p> <ul style="list-style-type: none"> • La temperatura ambiente consigliata è compresa tra 5 e 35 °C.

Uso

Sintomi	Possibile causa e soluzione
L'elettrodomestico non si accende.	Il cavo di alimentazione non è collegato correttamente. <ul style="list-style-type: none"> • Accertarsi che la spina sia inserita correttamente in una presa dotata di messa a terra compatibile con i dati forniti sulla targhetta dell'elettrodomestico.
	Si è bruciato un fusibile dell'impianto elettrico domestico, è scattato l'interruttore salvavita o si è verificato un blackout. <ul style="list-style-type: none"> • Azzerare l'interruttore salvavita o sostituire il fusibile. Non sostituire il fusibile con fusibili di capacità superiore. Se il problema è dovuto a un sovraccarico del circuito, rivolgersi a un elettricista qualificato.
L'elettrodomestico non si riscalda.	Si è bruciato un fusibile dell'impianto elettrico domestico, è scattato l'interruttore salvavita o si è verificato un blackout. <ul style="list-style-type: none"> • Azzerare l'interruttore salvavita o sostituire il fusibile. Non sostituire il fusibile con fusibili di capacità superiore. Se il problema è dovuto a un sovraccarico del circuito, rivolgersi a un elettricista qualificato.
Perdite d'acqua.	Il tubo del contenitore dell'acqua o il tubo di scarico non è collegato correttamente. <ul style="list-style-type: none"> • Collegare correttamente il tubo del contenitore dell'acqua o il tubo di scarico.
	Quando è stato chiuso lo sportello, il bucato o corpi estranei sono rimasti intrappolati nello sportello. <ul style="list-style-type: none"> • Prima di utilizzare l'elettrodomestico, accertarsi che nello sportello non siano intrappolati capi o corpi estranei. Se si verificano continuamente perdite d'acqua, rivolgersi al Centro informazioni per il clienti LG Electronics.
L'elettrodomestico funziona e si mette in pausa da solo quando finisce il ciclo di asciugatura.	Questo è il modo in cui funziona l'opzione anti piega. <ul style="list-style-type: none"> • Verificare se l'opzione anti piega è impostata. L'opzione è ideata per impedire la formazione di pieghe nel caso in cui il bucato non venga estratto prontamente alla fine del ciclo di asciugatura. Quando l'opzione è impostata, l'elettrodomestico funziona per 10 secondi e si mette in pausa per 5 minuti. L'opzione è attiva per un massimo di 2 ore.

Prestazioni

Sintomi	Possibile causa e soluzione
<p>L'asciugatura dei capi richiede troppo tempo.</p>	<p>Si è bruciato un fusibile dell'impianto elettrico domestico, è scattato l'interruttore salvavita o si è verificato un blackout.</p> <ul style="list-style-type: none"> • Azzerare l'interruttore salvavita o sostituire il fusibile. Non sostituire il fusibile con fusibili di capacità superiore. Se il problema è dovuto a un sovraccarico del circuito, rivolgersi a un elettricista qualificato.
	<p>Il carico dell'elettrodomestico è eccessivo.</p> <ul style="list-style-type: none"> • Per ottimizzare l'efficienza e il rendimento dell'asciugatura, dividere i grossi carichi in carichi più piccoli.
	<p>Il carico dell'elettrodomestico è insufficiente.</p> <ul style="list-style-type: none"> • Se il carico di indumenti da asciugare è insufficiente, aggiungere altri capi affinché il bucato si muova correttamente con la rotazione del cestello. Se il carico è insufficiente e si utilizzano programmi Sensore Asciutto, il controllo elettronico potrebbe non rilevare correttamente il livello di asciugatura del carico e potrebbe arrestare l'asciugatura troppo presto. Utilizzare i programmi Asciugatura a tempo o aggiungere altri capi al carico.
<p>L'asciugatura dei capi richiede troppo tempo.</p>	<p>Il carico non è stato separato correttamente.</p> <ul style="list-style-type: none"> • Separare i capi pesanti da quelli leggeri. L'asciugatura di capi più grossi e pesanti richiede più tempo. Se il carico contiene capi leggeri e pesanti, il sensore potrebbe confondersi, dal momento che i capi leggeri si asciugano più rapidamente.
	<p>Grosso carico di tessuti pesanti.</p> <ul style="list-style-type: none"> • L'asciugatura di tessuti pesanti richiede più tempo poiché tali capi tendono a trattenere più umidità. Per ridurre i tempi di asciugatura e per mantenerli più costanti per i capi grossi e pesanti, dividerli in carichi più leggeri di peso simile.
	<p>I controlli dell'elettrodomestico non si impostano correttamente.</p> <ul style="list-style-type: none"> • Utilizzare le impostazioni di controllo appropriate al tipo di carico da asciugare. Per ottimizzare l'asciugatura di alcuni capi, potrebbe essere necessario regolare l'impostazione del livello di asciugatura.
	<p>Pulire il filtro antilanugine.</p> <ul style="list-style-type: none"> • Rimuovere la lanugine dal filtro dopo di ogni ciclo. Una volta rimossa la lanugine, controllare sotto la luce di una lampada se il filtro è ostruito o è ancora sporco. Per alcuni capi che producono molta lanugine, ad esempio gli asciugamani da bagno nuovi, potrebbe essere necessario sospendere il ciclo e pulire il filtro durante il ciclo.
<p>Il tempo di asciugatura non è costante.</p>	<p>Le impostazioni della temperatura, la dimensione del carico o il livello di umidità dei capi non sono costanti.</p> <ul style="list-style-type: none"> • Il tempo di asciugatura di un carico varia in base al tipo di calore utilizzato (elettrico), alla dimensione del carico, al tipo di tessuto, al grado di umidità dei capi e allo stato del filtro antilanugine. Anche lo sbilanciamento del carico nell'elettrodomestico può ridurre l'efficacia della centrifuga, per cui i capi rimangono più umidi e impiegano più tempo per asciugarsi.

Sintomi	Possibile causa e soluzione
Residui di macchie di sporco o di grasso sui capi.	Utilizzo errato dell'ammorbidente. <ul style="list-style-type: none"> Quando il bucato deve essere asciugato nell'elettrodomestico, utilizzare la quantità di ammorbidente consigliata dal produttore dell'ammorbidente.
	Capi puliti e sporchi vengono asciugati insieme. <ul style="list-style-type: none"> Utilizzare l'elettrodomestico per asciugare solo capi puliti. La sporcizia dei capi potrebbe sporcare anche i capi puliti, nello stesso carico o nei carichi successivi.
	Capi non puliti o risciacquati prima di essere inseriti nell'elettrodomestico. <ul style="list-style-type: none"> È possibile che le macchie sui capi asciugati non siano state eliminate con il lavaggio. Accertarsi che i capi siano perfettamente puliti o risciacquati, attenendosi alle istruzioni della lavatrice e del detersivo. Lo sporco difficile da eliminare potrebbe richiedere un pretrattamento prima del lavaggio.
Capi raggrinziti.	I capi sono stati asciugati per troppo tempo (asciugatura eccessiva). <ul style="list-style-type: none"> Se il bucato viene sottoposto a un processo di asciugatura troppo lungo, i capi potrebbero raggrinzirsi. Provare a ridurre i tempi di asciugatura.
	Capi lasciati per troppo tempo nell'elettrodomestico al termine del ciclo. <ul style="list-style-type: none"> Utilizzare l'opzione Antipiega.
Capi ristretti.	Non sono state seguite le istruzioni per il lavaggio dei capi. <ul style="list-style-type: none"> Per evitare che i capi si restringano, controllare sempre le istruzioni per il lavaggio. È normale che alcuni tessuti si restringano quando vengono lavati. Altri tessuti possono essere lavati tranquillamente, ma si restringono quando vengono asciugati nell'elettrodomestico. Impostare una temperatura di asciugatura bassa o asciugarli a freddo.
Lanugine sui capi.	Il filtro antilanugine non è stato pulito correttamente. <ul style="list-style-type: none"> Rimuovere la lanugine dal filtro dopo ogni ciclo. Una volta rimossa la lanugine, controllare sotto la luce di una lampada se il filtro è ostruito o è ancora sporco. Se sembra sporco, pulirlo attenendosi alle istruzioni. Per alcuni capi che producono molta lanugine potrebbe essere necessario pulire il filtro antilanugine durante il ciclo.
	Il bucato non è stato separato correttamente. <ul style="list-style-type: none"> Alcuni tessuti producono lanugine (ad esempio gli asciugamani di cotone), per cui devono essere asciugati separatamente dai capi che assorbono lanugine (ad es. pantaloni in lino neri).
	Il carico dell'elettrodomestico è eccessivo. <ul style="list-style-type: none"> Per l'asciugatura, dividere i grossi carichi in carichi più piccoli.
	Le tasche contenevano carta. <ul style="list-style-type: none"> Prima dell'asciugatura, controllare attentamente il contenuto delle tasche.
Elettricità statica eccessiva nelle tasche dopo l'asciugatura.	I capi sono stati asciugati per troppo tempo (asciugatura eccessiva). <ul style="list-style-type: none"> Se il carico del bucato è eccessivo, potrebbe accumulare elettricità statica. Regolare le impostazioni e scegliere un tempo di asciugatura inferiore oppure utilizzare programmi Sensore Asciutto.
	Asciugare capi sintetici, non stiro o sintetico misto. <ul style="list-style-type: none"> Questi tessuti producono naturalmente più elettricità statica. Provare a utilizzare un ammorbidente o impostare tempi di asciugatura inferiori.

Sintomi	Possibile causa e soluzione
<p>Il programma Sensore Asciutto lascia zone umide nei capi.</p>	<p>Carico eccessivo o insufficiente. Il carico è costituito solo da grossi capi, ad esempio coperte o trapunte.</p> <ul style="list-style-type: none"> • Se si caricano capi eccessivi o insufficienti, il sensore potrebbe rilevare erroneamente il livello di umidità del carico. Scegliere un programma di Asciugatura a tempo per i carichi molto piccoli. • I capi molto grossi o voluminosi (ad es. coperte o trapunte) a volte possono avvolgersi l'uno dentro l'altro formando una palla. I capi esterni si asciugano e vengono rilevati dal sensore, mentre i capi interni rimangono bagnati. Quando viene asciugato un singolo capo molto voluminoso, potrebbe essere utile sospendere il ciclo una o due volte e risistemare il capo per svolgerlo in modo da esporre le zone bagnate. • Per asciugare pochi capi che rimangono bagnati in un carico molto voluminoso o per eliminare piccole zone umide su capi di notevoli dimensioni, al termine di un programma Sensore Asciutto svuotare il filtro antilana e impostare un programma di Asciugatura a tempo per completare l'asciugatura.

Wi-Fi

Sintomi	Possibile causa e soluzione
<p>Il dispositivo casalingo e lo smartphone non sono collegati alla rete Wi-Fi.</p>	<p>La password per il Wi-Fi con la quale si sta tentando di accedere non è corretta.</p> <ul style="list-style-type: none"> • Cercare la rete Wi-Fi collegata allo smartphone e rimuoverla, quindi effettuare la registrazione dell'applicazione su LG SmartThinQ.
	<p>La connessione dati per lo smartphone è attiva.</p> <ul style="list-style-type: none"> • Disattivare la Conn. Dati dello smartphone ed effettuare la registrazione del dispositivo utilizzando la rete Wi-Fi.
	<p>Il nome della rete wireless (SSID) non è stato impostato correttamente.</p> <ul style="list-style-type: none"> • Il nome della rete wireless (SSID) dovrebbe essere una combinazione di lettere inglesi e numeri (non utilizzare caratteri speciali).
	<p>La frequenza del router non è 2,4 GHz.</p> <ul style="list-style-type: none"> • È supportata solo la frequenza del router a 2,4 GHz. Impostare il router wireless a 2,4 GHz e collegare l'applicazione al router wireless. È possibile controllare la frequenza del router tramite il provider di servizi Internet o il produttore del router.
	<p>La distanza tra il dispositivo e il router è eccessiva.</p> <ul style="list-style-type: none"> • Se la distanza tra il dispositivo e il router fosse eccessiva, la potenza del segnale si indebolirebbe e la connessione potrebbe non configurarsi correttamente. Spostare il router perché sia più vicino al dispositivo.

Scheda prodotto

Regolamento delegato (UE) n. 392/2012 della Commissione

Nome o marchio del fornitore	LG Electronics
Identificazione del modello del fornitore	RC9*V9*V*W
Capacità nominale di bucato in cotone (kg) per il programma Cotone standard a pieno carico	9 kg
Tipo di asciugabiancheria	Asciugabiancheria domestica rotante a condensatore
Classe di efficienza energetica	A+++
Consumo di energia "X" kWh/anno, basato su 160 cicli di asciugatura del programma standard per tessuti di cotone a pieno carico e a mezzo carico e consumo delle modalità a basso consumo energetico. Il consumo effettivo per ciclo dipende dalle modalità di utilizzo dell'apparecchio.	175,0 kWh/anno
Asciugabiancheria automatica rotante	Sì
Riconoscimento "EU Ecolabel" in base al regolamento UE n° 66/2010	No
Consumo energetico per il programma standard cotone a pieno carico (E_{dry})	1,46 kWh
Consumo energetico per il programma standard cotone a mezzo carico ($E_{dry1/2}$)	0,77 kWh
Consumo energetico della modalità di spegnimento del programma standard cotone a pieno carico (P_o)	0,45 W
Consumo energetico della modalità continua del programma standard cotone a pieno carico (P_i)	0,45 W
Durata della modalità continua (T_i)	10 min
Il programma ' Cotone + Pronto Armadio + Eco ' utilizzato a carico pieno e parziale è il programma di asciugatura standard cui si riferiscono le informazioni sull'etichetta e la scheda, è adatto per asciugare bucato di cotone mediamente bagnato ed è il più efficiente in termini di consumo energetico per il cotone.	
Durata pesata del programma (T_i) Cotone standard a pieno carico o a mezzo carico	177 min
Durata del programma Cotone standard a pieno carico (T_{dry})	239 min
Durata del programma Cotone standard a mezzo carico ($T_{dry1/2}$)	130 min
Classe di efficienza di condensazione "X" su una scala da G (efficienza minima) ad A (efficienza massima)	A
Efficacia di condensa media C_{dry} del programma Cotone standard a pieno carico	91 %
Efficienza di condensa media $C_{dry1/2}$ del programma Cotone standard a mezzo carico	91 %

Efficienza di condensa pesata (C_p) per il programma Cotone standard a pieno carico o a mezzo carico	91 %
Rumorosità	62 dB(A)
Elettrodomestico indipendente	

Promemoria

