



# MANUALE DELL'UTENTE

# SOUNDBAR

# Wi-Fi

---

Leggere attentamente questo manuale prima di utilizzare l'apparecchio e conservarlo per riferimenti futuri.



Modello

SC9S (SC9S, SPS8-W)



- 2 Se si utilizza un dispositivo esterno (ad esempio un set-top box, un lettore Blu-ray, una console di gioco ecc.), collegarlo alla soundbar o al televisore con un cavo HDMI.
- 3 Se gli altoparlanti posteriori e il ricevitore wireless sono stati acquistati separatamente, collegare gli altoparlanti posteriori al ricevitore wireless con un cavo per altoparlanti. Quando si collegano gli altoparlanti posteriori al ricevitore wireless, collegare il cavo con la striscia nera al terminale negativo di ciascun altoparlante e l'altro cavo al terminale positivo di ciascun altoparlante.
- 4 Collegare all'alimentazione nell'ordine seguente: subwoofer wireless → ricevitore wireless → soundbar. Quindi accendere la soundbar. Quando la connessione con la soundbar viene stabilita automaticamente, i LED sul subwoofer wireless e sul ricevitore wireless si accendono in verde. (→ Vedere "Connessione del prodotto" a pagina 6.)





## 5 Uso del prodotto con un televisore (→ Vedere "Collegamento con un cavo ottico", "Collegamento con un cavo HDMI", "Connessione tramite Bluetooth", "Collegamento di un dispositivo esterno tramite HDMI A" a pagina 36, 38, 40, 41.)

- 1 Premere ripetutamente il pulsante **Funzione**  fino a quando LED1 e LED2 non si accendono in bianco. Se si utilizza un dispositivo esterno collegato a **HDMI™ IN** della soundbar, premere ripetutamente il pulsante **Funzione**  fino a quando LED1 e LED3 non si accendono in bianco.
- 2 Nelle impostazioni del televisore, impostare l'altoparlante di uscita su [HDMI ARC] (HDMI ARC), [Optical] (Ottico) o [External Speaker] (Altoparlante esterno).

## 6 Connessione del prodotto allo smartphone tramite Wi-Fi (→ Vedere "Connessione a uno smartphone tramite Wi-Fi" a pagina 17.)



- 1 Connettere lo smartphone al Wi-Fi.
- 2 Installare l'**app LG Sound Bar** da Google Play a App Store.
- 3 Eseguire l'**app LG Sound Bar** e seguire le istruzioni.
- 4 Il prodotto si connette allo smartphone ed è possibile controllarlo tramite l'**app LG Sound Bar**.

## 7 Connessione del prodotto allo smartphone tramite Bluetooth (→ Vedere "Connessione tramite Bluetooth" a pagina 45.)

- 1 Toccare il pulsante **Impostazioni**  sullo smartphone e selezionare  **Bluetooth**. Attivare la funzione **Bluetooth**. ( **Disattivata** >  **Attiva**)
- 2 Premere il pulsante **Abbinamento Bluetooth** . Dopo un attimo, il LED2 lampeggia in blu.
- 3 Trovare e toccare "LG\_Speaker\_SC9S\_XXXX" o il nome registrato nell'app Google Home.
- 4 Quando il prodotto è collegato allo smartphone tramite **Bluetooth**, tutti i LED si accendono in blu.

## Connessione manuale della soundbar al subwoofer wireless o al ricevitore wireless (→ Vedere “Connessione manuale del subwoofer wireless”, “Connessione manuale” a pagina 8, 10.)

Se sul subwoofer wireless o sul lato anteriore del ricevitore wireless si accende un LED rosso, significa che la soundbar non è connessa agli altoparlanti. In tal caso, collegarli nell'ordine seguente.

- ① Premere il pulsante di **Accensione**  della soundbar per spegnerla.
- ② Premere il pulsante **Pairing (PAIRING)** sul lato posteriore del subwoofer wireless o del ricevitore wireless disconnesso. Controllare che ciascun LED lampeggi in verde.
  - Se il LED sul subwoofer wireless è ancora rosso, premere e tenere premuto nuovamente il pulsante sul lato posteriore del subwoofer wireless.
- ③ Premere il pulsante di **Accensione**  della soundbar per accenderla.
- ④ Una volta stabilita la connessione, sul subwoofer wireless o sul lato o sul lato anteriore del ricevitore wireless si accende un LED verde.



## Soundbar - Guida rapida

- 2 Installazione e uso del prodotto

## Installazione

- 6 Connessione del prodotto
- 17 Connessione a uno smartphone tramite Wi-Fi
- 21 Reimpostazione del prodotto

## Esplorazione del prodotto

- 22 Lato anteriore
- 27 Lato posteriore
- 28 Esplorazione del telecomando

## Varie impostazioni per la praticità

- 31 Funzioni pratiche
- 32 Come cambiare le impostazioni
- 34 Sintonizzazione sonora
- 35 Funzione di feedback vocale

## Connessione al televisore

- 36 Collegamento con un cavo ottico
- 38 Collegamento con un cavo HDMI
- 40 Connessione tramite Bluetooth

## Connessione a un dispositivo esterno

- 41 Collegamento con un cavo HDMI
- 44 Collegamento con un cavo ottico

## Uso del prodotto come un sistema audio

- 45 Connessione tramite Bluetooth
- 48 Connessione a un dispositivo di archiviazione USB
- 50 Uso dell'app LG Sound Bar
- 51 Compatibile con Assistente Google
- 52 Funziona con Apple AirPlay

- 53 Spotify Connect
- 54 Funziona con Alexa
- 55 Tidal Connect

## Installazione del prodotto con un televisore LG

- 56 Controlli prima dell'installazione con un televisore
- 59 Preparazione per il montaggio
- 62 Montaggio a parete di televisore e soundbar
- 63 Montaggio in stand della soundbar con il televisore
- 65 Smontaggio

## Precauzioni per la sicurezza

- 66 Sicurezza e normative
- 69 Prevenzione dell'uso scorretto del prodotto

## Prima di segnalare un malfunzionamento

- 73 Risoluzione dei problemi

## Appendice

- 79 Specifiche
- 81 Marchi registrati e licenze
- 83 Cosa è necessario sapere sui servizi di rete
- 83 Informazioni avviso software Open Source
- 84 Manipolazione del prodotto

# Installazione

## Connessione del prodotto

La connessione della soundbar al subwoofer wireless consente di ottenere un suono più ricco.

### Connessione automatica del subwoofer wireless

Una volta completata l'installazione, il subwoofer wireless si connette automaticamente alla soundbar. Connettere la soundbar al subwoofer nell'ordine seguente.

- 1 Collegare il cavo di alimentazione al subwoofer wireless.
- 2 Collegare il cavo di alimentazione connesso al subwoofer a una presa elettrica.
- 3 Collegare il cavo di alimentazione all'adattatore CA.
- 4 Collegare il cavo dell'adattatore CA al terminale DC IN (ingresso per l'adattatore CA) sul lato posteriore del prodotto.
- 5 Collegare il cavo di alimentazione collegato all'adattatore CA a una presa elettrica.

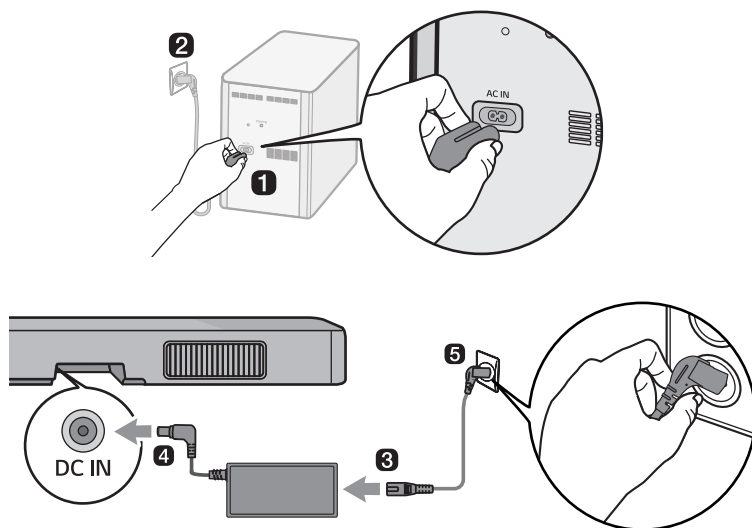

- 6 Una volta stabilita automaticamente la connessione, il LED sul subwoofer wireless si accende in verde.

#### ✓ Nota

- Assicurarsi di utilizzare l'adattatore CA fornito in dotazione. L'uso di altri adattatori CA potrebbe causare malfunzionamenti e invalida la garanzia del prodotto.

## Controllo della connessione con il LED sul subwoofer wireless

---

È possibile controllare lo stato della connessione guardando il LED sul subwoofer wireless.

<b>Colore LED</b>	<b>Stato</b>
Lampeggiante verde	Connessione in corso
Verde	Connessione stabilita
Rosso	Connessione scarsa o assente, oppure subwoofer in standby
Spento	Cavo di alimentazione non collegato

## Connessione manuale del subwoofer wireless

Se sul subwoofer wireless è acceso un LED rosso, significa che la soundbar non è connessa al subwoofer. In tal caso, collegarli nell'ordine seguente.

- 1 Premere il pulsante di **Accensione** (🔌) sulla soundbar per spegnerla.
- 2 Premere il pulsante **Pairing** sul subwoofer wireless. Controllare se il LED sul subwoofer wireless lampeggia in verde. Se il LED sul subwoofer wireless è ancora rosso, premere e tenere premuto nuovamente il pulsante sul lato posteriore del subwoofer wireless.

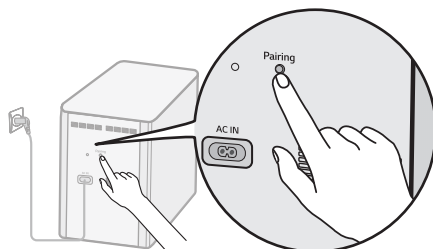

- 3 Premere il pulsante di **Accensione** (🔌) sulla soundbar per accenderla.
- 4 Una volta stabilita la connessione, la spia LED sul subwoofer wireless si accende in verde.

### ✓ Nota

- Installare soundbar il più vicina possibile al subwoofer wireless. Minore è la distanza tra la soundbar e il subwoofer wireless, migliore è la qualità del suono.
- Accertare che non siano presenti ostacoli tra la soundbar e il subwoofer wireless.
- Per evitare interferenze wireless, mantenere una distanza di almeno 1 m tra la soundbar o il subwoofer wireless e altri dispositivi periferici che generano forti onde elettromagnetiche (ad esempio router wireless, forni a microonde ecc.).

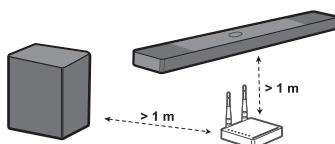

# Connessione degli altoparlanti posteriori al ricevitore wireless (SPQ8-S, in vendita separatamente)

## Connessione automatica

Una volta completata l'installazione, il ricevitore wireless si connette automaticamente alla soundbar. Connettere la soundbar al ricevitore wireless nell'ordine seguente.

- 1 Collegare i cavi degli altoparlanti ai terminali corrispondenti degli altoparlanti posteriori (sinistro, destro). Collegare il cavo con la striscia nera al terminale negativo e l'altro cavo al terminale positivo.
- 2 Collegare i cavi degli altoparlanti connessi agli altoparlanti posteriori (sinistro, destro) al ricevitore wireless.

Colore del terminale del ricevitore	Posizione dell'altoparlante
Blu	(L) Posteriore sinistro
Grigio	(R) Posteriore destro

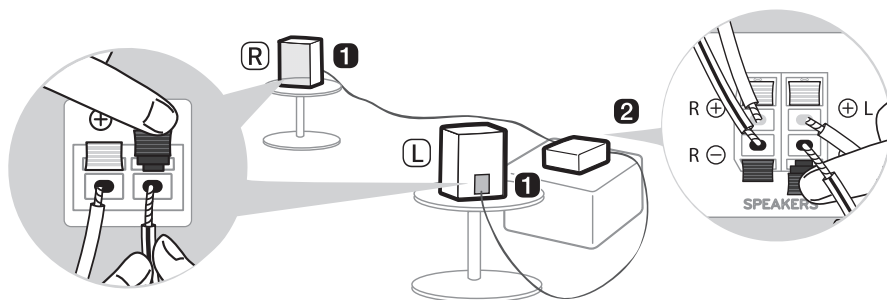

- 3 Collegare il cavo di alimentazione al ricevitore wireless.
- 4 Collegare il cavo di alimentazione connesso al ricevitore wireless a una presa elettrica.
- 5 Premere il pulsante di **Accensione** (🔘) sulla soundbar per accenderla.
- 6 Una volta stabilita automaticamente la connessione, il LED sul lato anteriore del ricevitore wireless si accende in verde.

## ✓ Nota

- Utilizzare solo gli altoparlanti forniti in dotazione con il prodotto. L'uso di altri altoparlanti può causare malfunzionamenti.
- Collegare i cavi degli altoparlanti ai terminali corrispondenti. Collegare il cavo positivo al terminale positivo e il cavo negativo al terminale negativo. L'errato collegamento dei cavi può distorcere il suono o impedire la produzione dei bassi.
- Collegare il prodotto agli altoparlanti e ai cavi forniti al momento dell'acquisto del prodotto.
  - Se si collega il prodotto ad altoparlanti o cavi diversi da quelli forniti al momento dell'acquisto del prodotto, si può verificare il deterioramento della qualità del suono o il malfunzionamento degli altoparlanti.
- Quando si collegano gli altoparlanti al prodotto, collegare un solo altoparlante alla porta di uscita adatta a tale altoparlante.
  - Se si collegano più altoparlanti a una porta di uscita, si potrebbe verificare il malfunzionamento del prodotto o degli altoparlanti.

## Controllo dello stato della connessione con il colore del LED

Lo stato della connessione è indicato dal LED sul lato anteriore del ricevitore wireless.

Colore LED	Stato
Lampeggiante verde	Connessione in corso
Verde	Connessione stabilita
Rosso	Connessione scarsa o assente, oppure ricevitore in standby
Spento	Cavo di alimentazione non collegato

## Connessione manuale

Se sul lato anteriore del ricevitore wireless si accende un LED rosso, significa che la soundbar non è connessa al ricevitore. In tal caso, collegarli nell'ordine seguente.

- 1 Premere il pulsante di **Accensione** (🔘) sulla soundbar per spegnerla.
- 2 Premere il pulsante **PAIRING** sul lato posteriore del ricevitore wireless. Controllare se il LED sul lato anteriore del ricevitore wireless lampeggia in verde.

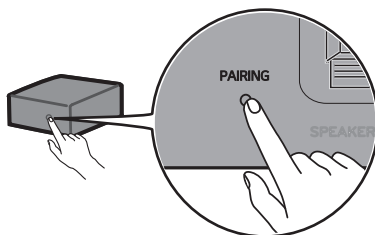

- 3 Premere il pulsante di **Accensione** (🔘) sulla soundbar per accenderla.
- 4 Una volta stabilita la connessione, il LED sul lato anteriore del ricevitore wireless si accende in verde.

### ✔ Nota

- Tenere gli altoparlanti posteriori a una distanza di almeno 30 cm dal televisore o dal monitor.
- Per evitare interferenze wireless, mantenere una distanza di almeno 1 m tra la soundbar o il ricevitore wireless e altri dispositivi periferici che generano forti onde elettromagnetiche (ad esempio router wireless, forni a microonde ecc.).

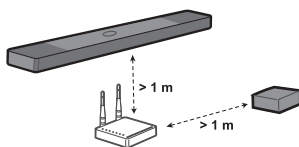

## Applicazione del nucleo di ferrite (opzionale)

A seconda delle normative nazionali, il nucleo di ferrite potrebbe non essere incluso in dotazione.

### Applicazione del nucleo di ferrite ai cavi degli altoparlanti

Applicare il nucleo di ferrite ai cavi per ridurre i disturbi radio.

- ❶ Tirare la parte [a] per aprire il nucleo di ferrite.
- ❷ Avvolgere due volte i cavi degli altoparlanti del ricevitore wireless sul nucleo di ferrite. È necessario garantire una distanza di circa 18 cm tra il ricevitore wireless e il nucleo di ferrite.
- ❸ Chiudere il nucleo di ferrite fino a sentire uno scatto.

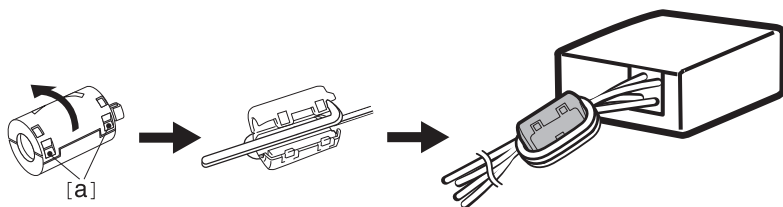

## Impostazione dell'audio surround

La funzione dell'audio surround consente l'ascolto di un avvolgente audio 3D prodotto dagli altoparlanti mediante più canali audio, indipendentemente dai canali del contenuto registrato originariamente.

Ad esempio, se si ascolta la musica registrata in 2.0 canali con effetti sonori standard mentre sono collegati gli altoparlanti posteriori wireless, è possibile sentire la seguente differenza.

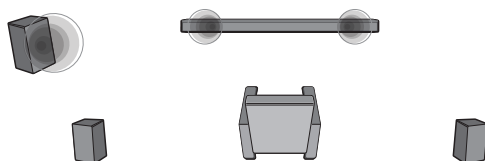

Con l'audio surround disattivato

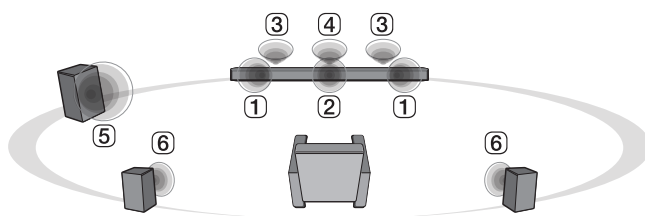

Con l'audio surround attivo

### ✔ Nota

• Le posizioni degli altoparlanti sono le seguenti.

- ① Altoparlanti frontali
- ② Altoparlante centrale
- ③ Altoparlanti superiori per il suono in alto
- ④ Altoparlante centrale superiore per il suono in alto
- ⑤ Subwoofer
- ⑥ Altoparlanti posteriori



## Attivazione/disattivazione dell'audio surround

- 1** Premere il pulsante **Impostazioni** . Il LED2 lampeggia in bianco.

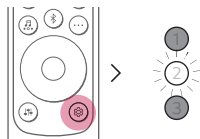

- 2** Mentre il LED2 lampeggia, premere una volta il pulsante **Destra** per scegliere l'impostazione del suono surround.

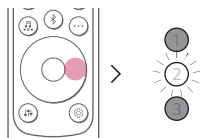

- 3** Mentre il LED2 lampeggia, premere il pulsante **Su/Giù**. Se l'impostazione del suono surround è attiva, il LED1 lampeggia in bianco. Se l'impostazione del suono surround è disattiva, il LED3 lampeggia in bianco.

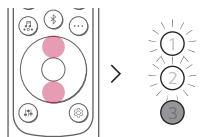

(Attivo)

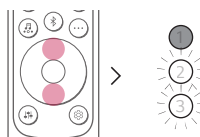

(Disattivato)

## Suono degli altoparlanti basato sui canali di ingresso

Effetti sonori		
Ingresso	Uscita	
	Altoparlanti posteriori non connessi	Altoparlanti posteriori connessi





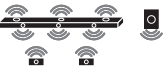

### AI SOUND PRO

Suono personalizzato con intelligenza artificiale

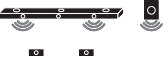
2.0 canali		
5.1 canali		
7.1 canali o più		
7.1.4 canali		

### STANDARD







Consente l'ascolto di un suono ottimizzato.

2.0 canali		
5.1 canali		
7.1 canali o più		
7.1.4 canali		

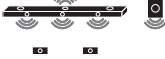
Effetti sonori		
Ingresso	Uscita	
	Altoparlanti posteriori non connessi	Altoparlanti posteriori connessi

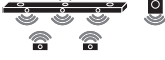

### MUSIC

Consente di ascoltare un suono migliore, ottimizzato per la musica.

2.0 canali		
5.1 canali		
7.1 canali o più		
7.1.4 canali		



### CINEMA

Suono 3D cinematografico

2.0 canali		
5.1 canali		
7.1 canali o più		
7.1.4 canali		

### CLEAR VOICE PRO

Rende le voci umane più chiare migliorandone la qualità del suono

2.0 canali		
5.1 canali		
7.1 canali o più		
7.1.4 canali		

Effetti sonori		
Ingresso	Uscita	
	Altoparlanti posteriori non connessi	Altoparlanti posteriori connessi
<b>SPORTS</b>		
Suono realistico simile a quello di uno stadio		
2.0 canali		
5.1 canali		
7.1 canali o più		
7.1.4 canali		
<b>GAME</b>		
Suono ottimizzato per il gioco		
2.0 canali		
5.1 canali		
7.1 canali o più		
7.1.4 canali		
<b>BASS BLAST (BASS BLAST+)</b>		
Suono con bassi rinforzati		
2.0 canali		
5.1 canali		
7.1 canali o più		
7.1.4 canali		

## Connessione a uno smartphone tramite Wi-Fi

L'app **LG Sound Bar** consente di connettere il prodotto alla rete e di controllare il prodotto.

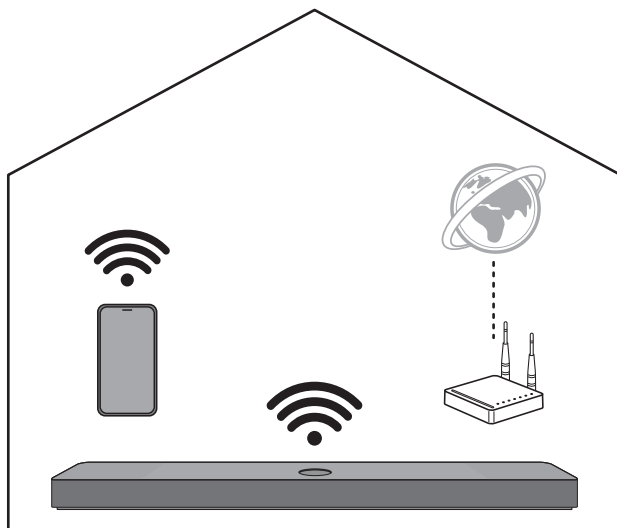

### Controllare prima quanto segue.

- Si dispone di un router wireless?
  - Per collegare lo smartphone e il prodotto tramite Wi-Fi, è necessario disporre di un router wireless o di una connessione Wi-Fi collegata a Internet.
  - Accertare che entrambi siano connessi alla stessa rete Wi-Fi.
  - Se il segnale del router wireless è debole, potrebbe non essere in grado di connettersi. Avvicinare il router alla soundbar o spostarlo lontano da eventuali ostacoli.
- Il **Bluetooth** è abilitato sullo smartphone?
  - Abilitare il **Bluetooth** sullo smartphone.
  - Se il **Bluetooth** è abilitato, è possibile stabilire facilmente la connessione al Wi-Fi. Se il **Bluetooth** è disabilitato, il prodotto potrebbe non essere registrato nell'app **LG Sound Bar**.
- L'app **LG Sound Bar** è disponibile nelle versioni elencate sotto.
  - Android™ OS: Versione 6.0 o successive
  - iOS OS: Versione 12 o successive
  - Le versioni minime supportate di ciascun sistema operativo potranno cambiare in futuro.

## Installazione dell'app

---

Installare l'**app LG Sound Bar** sullo smartphone. Per installare l'**app LG Sound Bar**, è possibile eseguire la scansione del codice QR con un app per la scansione di codici QR, oppure si può scaricare l'app da Google Play o App Store.

### Download con codice QR

- 1 Eseguire la scansione del codice QR riportato sotto con un app per la scansione di codici QR.
- 2 Si verrà reindirizzati a una pagina da cui è possibile scaricare l'**app LG Sound Bar**. Toccare l'app per installarla.



(Android Phone OS)



(iPhone OS)

---

### Download da Google Play o App Store

Andare a Google Play o App Store sullo smartphone e cercare l'**app LG Sound Bar** per installarla.



(Android™ Phone)

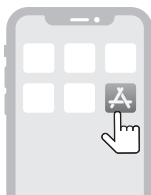

(iPhone)

---

## ✓ Nota

- Le voci del menu Impostazioni variano a seconda del produttore dello smartphone e del sistema operativo.
- Google, Android, Google Play, Google Home e Chromecast built-in sono marchi di Google LLC.

## Connessione a uno smartphone tramite l'app LG Sound Bar

Per usare i servizi di rete, è necessario connettere il prodotto allo smartphone tramite Wi-Fi nell'**app LG Sound Bar**.

Il metodo di installazione dell'app varia a seconda dello smartphone.

- 1 Individuare e toccare l'**app LG Sound Bar** installata sullo smartphone.
- 2 Seguire le istruzioni nell'**app LG Sound Bar**. Sarà necessario accettare le condizioni per l'utilizzo del servizio, la schermata di guida di Chromecast e il consenso all'utilizzo della posizione e il consenso all'utilizzo del **Bluetooth**. Attivare **Wi-Fi** e **Bluetooth**.
- 3 Selezionare il prodotto da connettere. Questo prodotto sarà indicato come "LG\_Speaker\_SC9S\_XXXX".

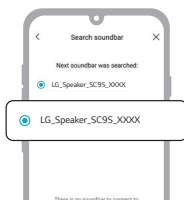

- 4 Selezionare una rete Wi-Fi e inserire la password.

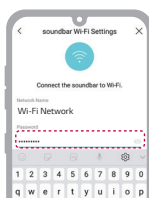

- 5 Una volta completata la connessione del prodotto nell'**app LG Sound Bar**, viene visualizzata l'impostazione completa.



---

### ✔ Nota

- Se la password del router contiene caratteri speciali (come ` ' " + / \ ; : - \_ ^ & ( ) < > ) o emoticon, la soundbar potrebbe non connettersi. Si consiglia di impostare una password utilizzando una combinazione di lettere e numeri.
  - Si consiglia di impostare il tipo di sicurezza del router wireless su WPA2.
  - È possibile registrare il prodotto nell'app Google Home. Per ulteriori informazioni, visitare <http://www.google.com/cast/setup/>.
  - Con l'app Google Home è possibile creare un gruppo di altoparlanti e aggiungere più dispositivi come gruppo di altoparlanti.
  - Per controllare o modificare il nickname di casa o il nome del prodotto registrato, connettersi all'app Google Home e toccare il pulsante **Impostazioni**  del dispositivo.
  - Non è possibile configurare o controllare il prodotto con l'app **LG ThinQ**.
-



## Reimpostazione del prodotto

Se la connessione di rete è instabile, è necessario reimpostarla. Se la rete Wi-Fi è stata cambiata, è necessario reimpostare il prodotto e connetterlo nuovamente allo smartphone.

### Come eseguire la reimpostazione

---

- 1 Premere e tenere premuto il pulsante **Wi-Fi**  sul lato superiore del prodotto fino a quando non viene emesso un segnale acustico.
- 2 Tutti i LED lampeggiano in bianco, e tutte le impostazioni di rete wireless del prodotto vengono cancellate.

---

#### ✓ Nota

- Una volta reimpostato il prodotto, sarà anche necessario riconnetterlo allo smartphone tramite Wi-Fi nell'**app LG Sound Bar**.
- 

### Come disattivare le connessioni di rete wireless.

---

Premere e tenere premuto il pulsante di **Accensione**  per 3 secondi o più per spegnere il prodotto.

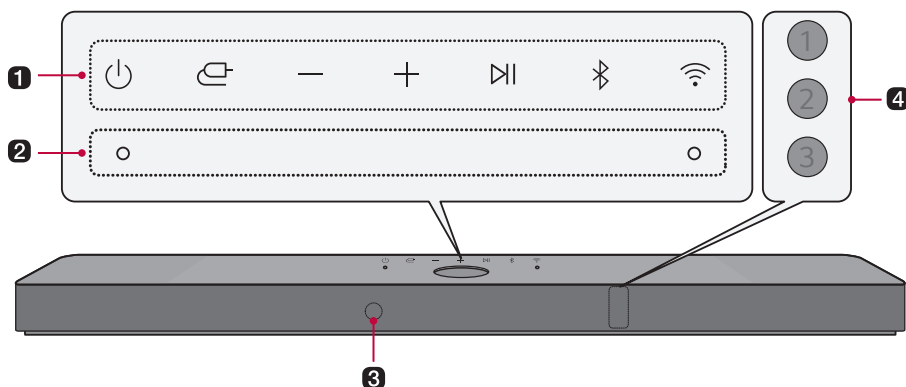

# Esplorazione del prodotto

## Lato anteriore



### 1 Accensione

Accende/spegne il prodotto.

- Se si preme e tiene premuto il pulsante di **Accensione**  per più di 3 secondi, il Wi-Fi si disconnette e il prodotto non emette più suoni. Premere rapidamente il pulsante di **Accensione**  per mantenere la connessione Wi-Fi per l'utilizzo futuro.

### Funzione

Premere ripetutamente questo pulsante per selezionare la funzione o modalità di ingresso desiderata.

- Wi-Fi: Connette il prodotto tramite Wi-Fi
- **Bluetooth**: Connette il prodotto tramite **Bluetooth**
- Optical/ARC: Connette il prodotto a un televisore che supporti un cavo ottico, ARC, E-ARC o LG Sound Sync
- HDMI: Connette il prodotto a una porta di ingresso HDMI
- USB: Connette il prodotto a un dispositivo di archiviazione USB

### Volume

Regola il volume degli altoparlanti in livelli da 0 a 100.

### Riproduzione/Pausa

Consente di mettere in pausa o riprodurre la musica.

### Abbinamento Bluetooth

Consente di abbinare il dispositivo **Bluetooth** come uno smartphone a questo prodotto per tre minuti. (→ Vedere "Connessione tramite Bluetooth" a pagina 45.)

### Wi-Fi

Passa direttamente alla funzione Wi-Fi.

### 2 Microfono integrato

Utilizzato durante l'uso della Calibrazione della stanza con AI nell'app **LG Sound Bar**.

---

### 3 Ricevitore del telecomando

Riceve i segnali wireless dal telecomando.

---

### 4 LED di stato

Opzioni quali la modalità di ingresso e il volume si accendono. (→ Vedere "LED di stato" a pagina 24.)

- Il LED di stato può essere controllato come automatico, spento e acceso. (→ Vedere "Visualizzazione" a pagina 32.)
- 

---

### ✓ Nota

- Per ridurre il consumo energetico, il prodotto si spegne automaticamente dopo non aver ricevuto segnali di ingresso da un dispositivo esterno per 15 minuti.
-

## LED di stato



Acceso (bianco, arancione, blu, viola, verde, rosso)



Spento



Lampeggiante

### Accensione / Spegnimento

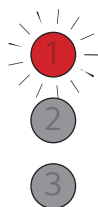

Il LED1 lampeggia in rosso.

### Controllo del volume

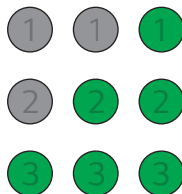

- Volume su: I LED diventano più luminosi e si accendono uno ad uno.
- Volume giù: I LED diventano più scuri e si spengono uno ad uno.
- Il volume raggiunge il massimo, tutti i LED lampeggiano in rosso.
- Il volume raggiunge il minimo, tutti i LED si spengono.
- Premendo il pulsante **Su/Giù** anche quando il livello ha raggiunto il massimo o il minimo, il LED della funzione corrente lampeggia 3 volte.
- Il colore del LED cambia in base al livello del volume.
  - 1-33: Verde
  - 34-66: Giallo
  - 67-99: Rosso

### Disattivazione audio



Tutti i LED lampeggiano in arancione.

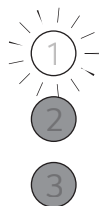

**Wi-Fi pronto**

Il LED1 lampeggia in bianco.

---



**Wi-Fi**

Il LED1 si accende in bianco.

---



**Spotify**

Il LED1 si accende in verde durante la riproduzione di musica con Spotify.

---

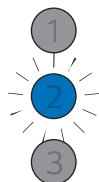

**Bluetooth pronto**

Il LED2 lampeggia in blu.

---



**Bluetooth**

Tutti i LED si accendono in blu.

---

## Funzione

1

2

3

### OPTICAL/HDMI ARC

Il LED1 e il LED2 si accendono in bianco.

---

1

2

3

### HDMI IN

Il LED1 e il LED3 si accendono in bianco.

---

1

2

3





### USB

Il LED2 si accende in viola.

---

## Ingressi degli altri pulsanti



Il LED2 lampeggia una volta in rosso alla pressione del pulsante: **Effetti sonori** , **Informazioni**  **Su/Giù / Sinistra/Destra** , **Riproduzione/ Pausa** 

---

## Lato posteriore

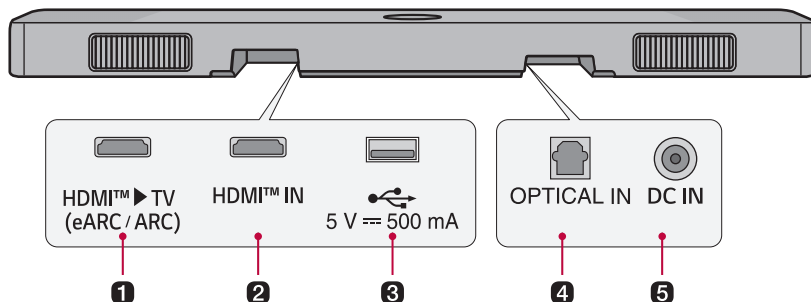

---

### **1** HDMI™ ► TV (eARC / ARC)

Collegare un cavo HDMI per connettere il televisore al prodotto.

---

### **2** HDMI™ IN

Collegare un cavo HDMI per connettere un dispositivo esterno al prodotto.

---

### **3** Porta USB

Collegare un dispositivo di archiviazione USB per riprodurre musica con il prodotto.

---

### **4** OPTICAL IN

Collegare un cavo ottico per connettere il televisore al prodotto.

---

### **5** DC IN

Collegare l'adattatore CA al prodotto.

---

## Esplorazione del telecomando

È possibile utilizzare il telecomando per controllare tutte le funzioni del prodotto, dall'accensione/spegnimento all'abilitazione del suono cinematografico.

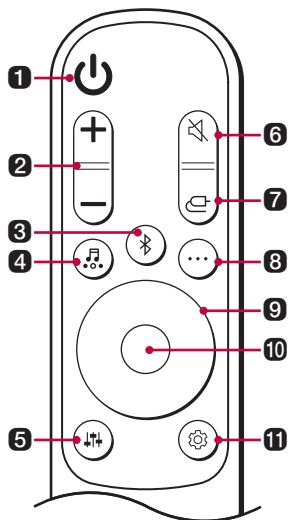

### Sostituzione della batteria

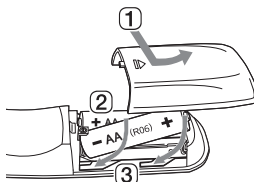

Usare batterie AA da 1,5 V. Sostituire le due batterie inserendole nel telecomando rispettando le direzioni indicate.

- 1 Aprire il coperchio delle batterie sul lato posteriore del telecomando.
- 2 Inserire le batterie con le estremità + e - corrispondenti ai contrassegni.
- 3 Chiudere il coperchio delle batterie.

Rischio di incendio o esplosione in caso di sostituzione delle batterie con batterie di tipo errato.

#### 1 Accensione

Accende/spegne il prodotto.

#### 2 Volume

Regola il volume.

#### 3 Abbinamento Bluetooth

Consente di abbinare il dispositivo **Bluetooth** come uno smartphone a questo prodotto per tre minuti. (→ Vedere "Connessione tramite Bluetooth" a pagina 45.)



---

#### 4 Effetti sonori

Premere il pulsante per selezionare il campo sonoro desiderato.

- AI SOUND PRO: L'intelligenza artificiale seleziona le impostazioni del suono ottimali per il contenuto riprodotto.
- STANDARD: Consente l'ascolto di un suono ottimizzato.
- CINEMA: Riproduce contenuti con suoni 3D simili a quelli di una sala cinematografica.
- CLEAR VOICE PRO: Rende le voci umane più chiare migliorandone la qualità del suono
- SPORTS: Suono realistico simile a quello di uno stadio
- MUSIC: Consente di ascoltare un suono migliore, ottimizzato per la musica.
- GAME: Suono ottimizzato per il gioco
- BASS BLAST (BASS BLAST+): Sono potenziati i suoni dei bassi.

---

#### 5 Sintonizzazione sonora

Regola il livello del suono degli altoparlanti connessi. Premere il pulsante **Sintonizzazione sonora**  e quindi il pulsante **Sinistra/Destra** per selezionare l'altoparlante desiderato, quindi premere il pulsante **Su/Giù** per aumentare/ridurre il volume del suono. Gli altoparlanti regolabili e gli intervalli di regolazione sono i seguenti:

- Subwoofer: -15 ~ 6
- Centrale: -6 ~ 6
- In alto: -6 ~ 6
- Posteriore: -6 ~ 6
- Treble (acuti): -5 ~ 5
- Bass (bassi): -5 ~ 5
- La regolazione del livello di subwoofer e diffusori posteriori viene applicata solo quando il subwoofer e i diffusori posteriori sono collegati.

---

#### 6 Disattivazione audio

Disattiva l'audio del prodotto.

---

#### 7 Funzione

Premere ripetutamente il pulsante per selezionare la modalità di ingresso o la funzione desiderata.

---

#### 8 Informazioni

Vengono pronunciate le informazioni sulla sorgente d'ingresso collegata, sulla rete Wi-Fi o sul **Bluetooth**.

- Wi-Fi: Lo stato della connessione Wi-Fi o il nome del servizio connesso.
  - **Bluetooth**: Se è connesso un dispositivo **Bluetooth**, si sentirà "Paired" (Abbinato).
  - Optical/ARC/HDMI: Sorgente sonora corrente
  - USB: Se non è collegato nessun USB, si sentirà "No USB" (Nessun USB).
  - Premere il pulsante per più di 5 secondi per attivare o disattivare il feedback vocale. (Solo voce in inglese) (→ Vedere "Funzione di feedback vocale" a pagina 35.)
-

---

## 9 Su/Giù/Sinistra/Destra

Questo pulsante viene usato anche per regolare le impostazioni delle comode funzioni.

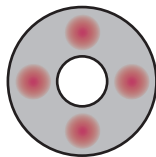

**Su/Giù:** Scorre le cartelle nel dispositivo di archiviazione USB. È possibile premere il pulsante per selezionare la cartella desiderata.

**Sinistra/Destra:** Per riprodurre il brano precedente, premere il pulsante Sinistra. Per riprodurre il brano successivo, premere il pulsante Destra.

---

## 10 Riproduzione/Pausa

Per riprodurre o mettere in pausa un brano, premere questo pulsante.

---

## 11 Impostazioni

Consente di regolare le impostazioni del prodotto: AUTO POWER, SURROUND, NIGHT TIME, TV REMOTE, DISPLAY. Premere il pulsante **Impostazioni** e selezionare l'impostazione usando il pulsante **Sinistra/Destra** prima di premere il pulsante **Su/Giù** che consente di attivare/disattivare l'impostazione.

- **AUTO POWER:** Il prodotto si accende o spegne automaticamente all'accensione o spegnimento del televisore o dispositivo esterno connesso. Questa funzione è disponibile solo quando il prodotto è connesso al televisore con un cavo ottico. (→ Vedere "Spegnimento automatico" a pagina 31.)
  - **SURROUND:** La funzione dell'audio surround consente l'ascolto di un avvolgente audio 3D prodotto dagli altoparlanti mediante più canali audio, indipendentemente dai canali del contenuto registrato originariamente. (→ Vedere "Attivazione/disattivazione dell'audio surround" a pagina 13.)
  - **NIGHT TIME:** Questa funzione riduce il volume generale del suono, ma aumenta il volume dei suoni leggeri e delicati. Risulta utile durante l'ascolto di musica o la visione di film nelle ore notturne. (→ Vedere "Orario notturno" a pagina 31.)
  - **TV REMOTE:** Questa comoda funzione consente di regolare il volume del prodotto con il telecomando del televisore. (→ Vedere "Telecomando del televisore" a pagina 31.)
  - **DISPLAY:** Il LED di stato può essere controllato come automatico, spento e acceso. (→ Vedere "Visualizzazione" a pagina 32.)
-

# Varie impostazioni per la praticità

## I Funzioni pratiche

### Spegnimento automatico

---

Questa funzione accende o spegne automaticamente il prodotto all'accensione o spegnimento del televisore o dispositivo esterno.

Quando viene acceso il dispositivo connesso, il prodotto si accende automaticamente e seleziona una funzione in base al segnale in ingresso.

### Orario notturno

---

Questa funzione riduce il volume generale del suono, ma aumenta il volume dei suoni leggeri e delicati. Risulta utile durante l'ascolto di musica o la visione di film nelle ore notturne.

### Telecomando del televisore

---

Il volume del prodotto può essere controllato con un telecomando LG TV Remote o di altre marche.

### Funzioni controllabili con il telecomando del televisore

Volume, disattivazione/riattivazione dell'audio

### Marche di televisori supportate

LG, Panasonic, Philips, Samsung, Sharp Electronics, Sony, Toshiba, Vizio

---

#### ✔ Nota

- Premere il pulsante **Impostazioni** del telecomando del televisore per controllare se l'uscita audio del televisore è impostata su [External Speaker] (Altoparlante esterno).
  - Non è possibile controllare il prodotto con il telecomando LG TV Magic Remote.
  - Quando sono attive le funzioni SIMPLINK o Sound Sync del televisore, questa funzione potrebbe non operare correttamente. Premere il pulsante **Impostazioni** del telecomando del televisore per disattivare questa funzione.
  - Questa funzione potrebbe non operare correttamente quando l'unità e il televisore sono collegati con un cavo HDMI.
-

## Visualizzazione

---

Il LED di stato può essere controllato come automatico, spento e acceso.

Opzione	Stato del LED
Automatico	Si oscura dopo 20 secondi dall'azionamento di un pulsante.
Spento	Si spegne dopo 20 secondi dall'azionamento di un pulsante.
Acceso	Sempre acceso

---

## Come cambiare le impostazioni

- 1 Premere il pulsante **Impostazioni** . Il prodotto passa in modalità di impostazione e il LED2 lampeggia in bianco.

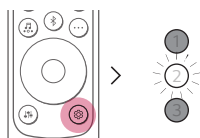

- 2 Mentre il LED2 lampeggia, premere il pulsante **Sinistra/Destra** per scegliere l'impostazione desiderata.

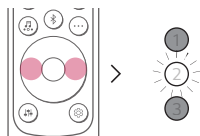

- 3** Mentre il LED2 lampeggia, premere il pulsante **Su/Giù**. Se l'impostazione è acceso o automatico, il LED1 lampeggia in bianco. Se l'impostazione è spento, il LED3 lampeggia in bianco.

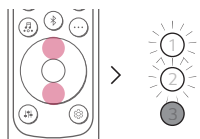

(Acceso/Automatico)

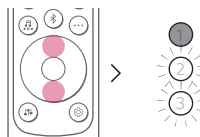

(Spento)

# Sintonizzazione sonora

È possibile regolare il livello del suono di ciascun diffusore e il tono del suono.

- 1 Premere il pulsante **Sintonizzazione sonora** . Il prodotto passa in modalità di impostazione e visualizza il livello corrente del prodotto.
- 2 Premere il pulsante **Sinistra/Destra** per scegliere il diffusore da regolare.
- 3 Premere **Su/Giù** per regolare il livello del suono.

## Subwoofer (-15 - 6)

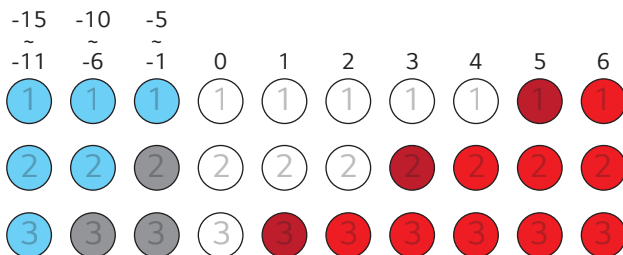

## Centro, Overhead, Retro (-6 - 6)

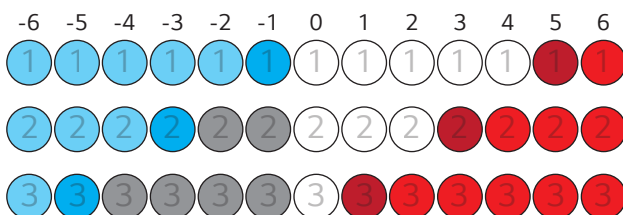

## Alti, Bassi (-5 - 5)

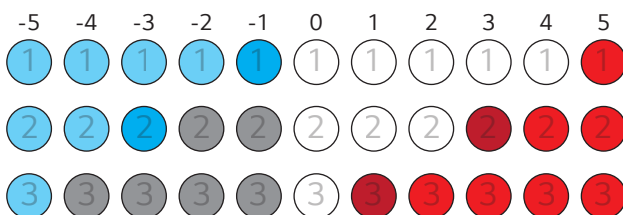

### ✓ Nota

- Premendo il pulsante **Su/Giù** anche quando il livello ha raggiunto il massimo o il minimo, il LED della funzione corrente lampeggia 3 volte.

## Funzione di feedback vocale

Quando si seleziona una funzione o un suono, lo stato corrente del prodotto è indicato dalla voce. (Solo voce in inglese)

Premere il pulsante **Informazioni**  sul telecomando per più di 5 secondi per attivare o disattivare questa funzione.

---

### ✓ Nota

- Il feedback vocale e il livello del volume della soundbar insieme raggiungono il 30. Il livello del volume del feedback vocale però non sale al di sopra di 30.
  - Durante il feedback vocale, viene temporaneamente abbassato l'audio di tutti i suoni tranne il feedback vocale.
  - Indipendentemente dall'impostazione di questa funzione, è possibile ascoltare il feedback vocale per le impostazioni, la sintonizzazione del suono e le informazioni.
-

# Connessione al televisore

## Collegamento con un cavo ottico

È possibile trasmettere l'audio del televisore al prodotto collegandolo al televisore con un cavo ottico. È possibile aggiungere una varietà di effetti 3D all'audio originale, per immergere la stanza in un suono ricco e profondo.

### Visione del televisore dopo il collegamento con un cavo ottico

- 1 Se i terminali del cavo digitale hanno coperchi, rimuoverli da entrambe le estremità.

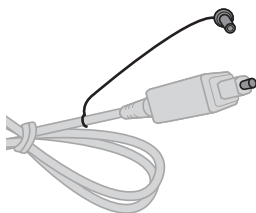

- 2 Usando un cavo ottico, collegare il terminale **OPTICAL IN** sul lato posteriore al terminale **Uscita digitale ottica (OPTICAL OUT)** del televisore, come illustrato nella figura.

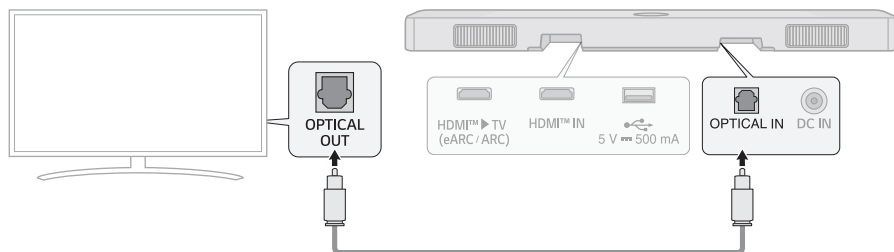



- 3 Premere ripetutamente il pulsante **Funzione**  fino a quando il LED1 e il LED2 si accendono in bianco.

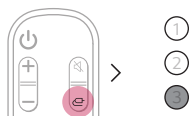

- 4 Premere il pulsante **Impostazioni** del telecomando del televisore per accedere al menu [Speaker] (Altoparlante) e impostare l'altoparlante di uscita su [Optical] (Ottico) o [External Speaker] (Altoparlante esterno). Le impostazioni e le voci del menu variano a seconda del produttore del televisore.

#### ✓ Nota

- Se il segnale di ingresso ottico e il segnale ARC tentano di connettersi contemporaneamente, il segnale ARC ha priorità.

## Quando si usa un televisore LG

Se il televisore è collegato al prodotto con un cavo ottico, è possibile regolare il volume con il telecomando del televisore LG. Questo è possibile solo con un televisore che supportino la funzione Sound Sync dei televisori LG. Controllare nel manuale d'uso del televisore se il proprio televisore è supportato.

### Funzioni controllabili con il telecomando di un televisore LG

Volume, disattivazione/riattivazione dell'audio

#### ✓ Nota

- Quando si usa il prodotto con il telecomando di un televisore LG, il volume e lo stato di disattivazione audio impostati per il televisore vengono applicati automaticamente al prodotto.
- Anche se il prodotto è collegato a un televisore LG, è comunque possibile usare il telecomando del prodotto.
- Per usare LG Sound Sync, potrebbe essere necessario cambiare l'impostazione del suono del televisore. Questo può variare a seconda del televisore.

## Collegamento con un cavo HDMI

È possibile trasmettere l'audio del televisore al prodotto collegando il prodotto al televisore con un cavo HDMI. È possibile aggiungere una varietà di effetti 3D all'audio originale, per immergere la stanza in un suono ricco e profondo.

### Visione del televisore dopo il collegamento con un cavo HDMI

- 1 Usando il cavo HDMI, collegare il terminale **HDMI™ ► TV (eARC / ARC)** sul lato posteriore del prodotto al terminale **HDMI IN (ARC)** del televisore, come illustrato nella figura.

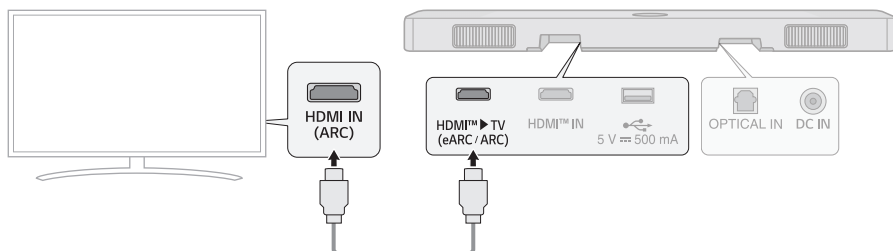

- 2 Premere ripetutamente il pulsante **Funzione**  fino a quando il LED1 e il LED2 si accendono in bianco.

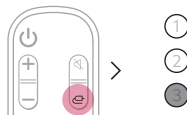

- 3 Premere il pulsante **Impostazioni** del telecomando del televisore per accedere al menu [Speaker] (Altoparlante) e impostare l'altoparlante di uscita su [HDMI ARC] (HDMI ARC). Le impostazioni e le voci del menu variano a seconda del produttore del televisore.

#### Nota

- E-ARC supporta audio di alta qualità come DTS-HD Master Audio™, DTS:X®, Dolby TrueHD e Dolby Atmos®.
- Per usare Dolby Atmos® o DTS:X®, il dispositivo collegato e i suoi contenuti devono supportare Dolby Atmos® o DTS:X®.
- Accertare che il televisore supporti la funzione eARC prima di attivare eARC nel menu **Impostazioni**. Per ulteriori informazioni su come usare questa funzione, consultare il manuale d'uso del televisore. Le impostazioni possono variare a seconda del televisore.
- Usare un cavo certificato con il logo HDMI.

## SIMPLINK

- SIMPLINK si riferisce alla funzione HDMI-CEC che consente di usare il solo telecomando del televisore per controllare facilmente un dispositivo audio o un lettore collegato a un televisore LG tramite HDMI.
  - Funzioni controllabili con il telecomando di un televisore LG compatibile con SIMPLINK: Accensione/ spegnimento, controllo del volume, disattivazione/riattivazione dell'audio ecc.
- Per ulteriori informazioni su come impostare SIMPLINK, consultare il manuale d'uso del televisore LG.



---

### ✔ Nota

- La funzione SIMPLINK potrebbe non operare correttamente, a seconda dello stato del prodotto o degli altri dispositivi connessi.
  - Funzionalità HDMI-CEC per produttore del televisore: LG SIMPLINK, Sony BRAVIA Sync/Link, Philips EasyLink, Samsung Anynet+, ecc.

---

## Uso di WOW Orchestra con un televisore LG

WOW Orchestra offre la migliore esperienza di ascolto emettendo il suono simultaneamente sia dal televisore LG che dalla soundbar LG compatibili con WOW Orchestra.

La funzione WOW Orchestra si attiva automaticamente quando la soundbar viene collegata al televisore e può essere selezionata nel menu di emissione del suono del televisore.

---

### ✔ Nota

- Disponibile su alcuni modelli di televisore e soundbar LG
  - Funziona in base al codec audio supportato dal televisore.
  - Questa funzione è disponibile solo con collegamento tramite cavo HDMI e connessione LG WOWCAST.
  - Assicurarsi di abilitare e-ARC sul televisore.
  - I messaggi visualizzati sul televisore possono differire a seconda del modello.
  - Per maggiori dettagli sulle impostazioni, consultare il manuale di istruzioni del televisore.
-

# Connessione tramite Bluetooth

**Bluetooth** è una tecnologia che connette tra di loro i prodotti elettronici in modalità wireless.

Connettere il prodotto a un televisore tramite **Bluetooth** e ascoltare l'audio del televisore ad alta qualità.

## Visione del televisore dopo la connessione wireless

- 1 Premere il pulsante **Abbinamento Bluetooth** . Dopo un attimo, il LED2 lampeggia in blu.



- 2 Premere il pulsante **Impostazioni** del telecomando del televisore e accedere al menu [Speaker] (Altoparlante) per impostare l'altoparlante di uscita su [Bluetooth].
- 3 Trovare e toccare "LG\_Speaker\_SC9S\_XXXX" o il nome registrato nell'app Google Home.
- 4 Quando il prodotto è collegato al televisore tramite **Bluetooth**, tutti i LED si accendono in blu.

### ✓ Nota

- È possibile visualizzare o cambiare il nome del prodotto nel menu Impostazioni, nella prima schermata dell'app Google Home. Se il nickname assegnato nell'app Google Home è "Cinema salotto", questo verrà visualizzato nel televisore come "**Cinema salotto**".

# Connessione a un dispositivo esterno

## Collegamento con un cavo HDMI

Collegare il televisore e il dispositivo esterno (console di gioco, lettore DVD ecc.) con un cavo HDMI per l'ascolto di un suono ricco e profondo.

### Collegamento di un dispositivo esterno tramite HDMI A

- 1 Collegare un dispositivo esterno quale un set-top box oppure un lettore DVD o Blu-ray. Seguendo l'immagine sotto, collegare il terminale **HDMI OUT** del dispositivo al terminale **HDMI™ IN** sul lato posteriore del prodotto.
- 2 Usando il cavo HDMI, collegare il terminale **HDMI™ ► TV (eARC / ARC)** sul lato posteriore del prodotto al terminale **HDMI IN (ARC)** del televisore.

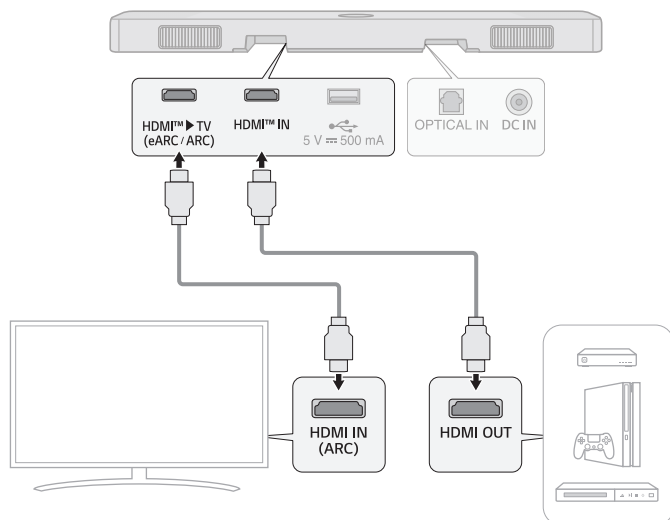

- 3 Premere ripetutamente il pulsante **Funzione**  fino a quando il LED1 e il LED3 si accendono in bianco.

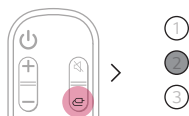

- 4 Quando il dispositivo esterno è collegato correttamente al prodotto, è possibile ascoltare il suono del dispositivo.

---

✓ **Nota**

- L'audio Dolby Atmos® o DTS:X® supporta 3.1.3 canali. Quando sono connessi gli altoparlanti posteriori wireless, sono supportati 5.1.3 canali.
  - Controllare le impostazioni di uscita audio nel menu Impostazioni del dispositivo esterno (quale ad esempio un lettore Blu-ray o un televisore). L'uscita audio deve essere impostata su [No encoding] (Formato originale), [Bitstream] (Bitstream), [Auto] (Automatico) o [Pass through] (Pass-through). Per ulteriori informazioni su come impostare l'uscita, consultare il manuale d'uso del dispositivo esterno.
  - Usare un cavo certificato con il logo HDMI.
-

## Collegamento di un dispositivo esterno tramite HDMI B

- 1 Collegare un dispositivo esterno quale un set-top box oppure un lettore DVD o Blu-ray. Seguendo l'immagine sotto, collegare il terminale **HDMI OUT** del dispositivo al terminale **HDMI IN** del televisore.
- 2 Usando il cavo HDMI, collegare il terminale **HDMI™ ► TV (eARC / ARC)** sul lato posteriore del prodotto al terminale **HDMI IN (ARC)** del televisore.

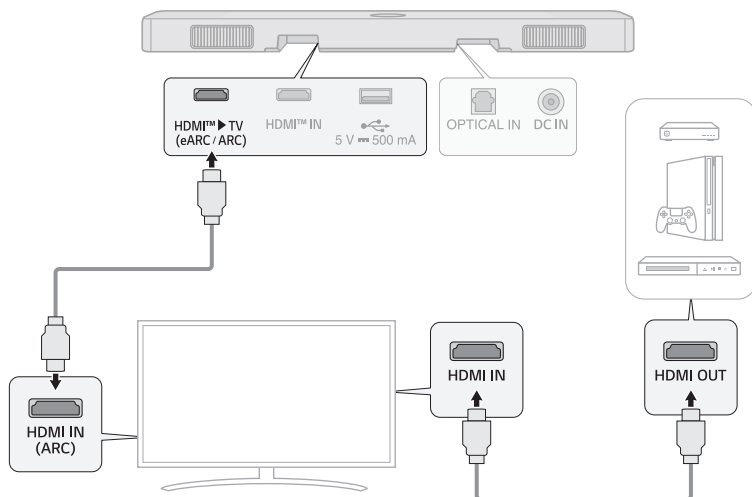

- 3 Premere ripetutamente il pulsante **Funzione**  fino a quando il LED1 e il LED2 si accendono in bianco.

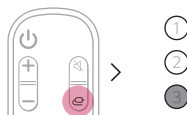

- 4 Quando il dispositivo esterno è collegato correttamente al prodotto, è possibile ascoltare il suono del dispositivo.

### ✓ Nota

- A seconda delle specifiche del televisore collegato, potrebbe non venire emesso alcun suono. Si consiglia di collegare il dispositivo esterno direttamente al prodotto. (→ Vedere "Collegamento di un dispositivo esterno tramite HDMI A" a pagina 41.)

## Collegamento con un cavo ottico

Collegare il televisore e il dispositivo esterno (console di gioco, lettore DVD ecc.) con un cavo ottico per l'ascolto di un suono ricco e profondo.

### Collegamento di un dispositivo esterno tramite cavo ottico

- 1 Usare il cavo ottico per collegare il terminale **OPTICAL IN** sul lato posteriore del prodotto al terminale **OPTICAL OUT** del dispositivo esterno (come ad esempio un televisore o un lettore Blu-ray), come illustrato nella figura.

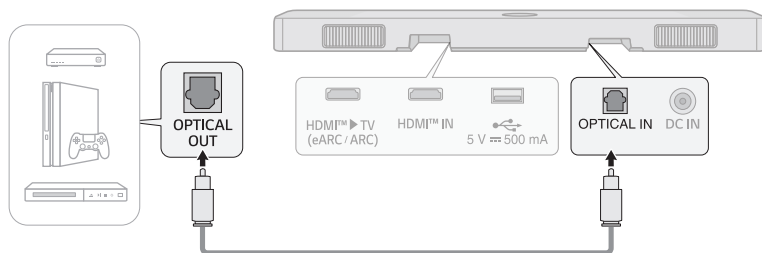

- 2 Premere ripetutamente il pulsante **Funzione**  fino a quando il LED1 e il LED2 si accendono in bianco.

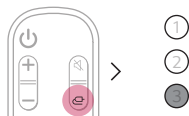



# Uso del prodotto come un sistema audio

## Connessione tramite Bluetooth

Con questo prodotto è possibile riprodurre file musicali memorizzati in un dispositivo **Bluetooth** oppure eseguire app musicali per l'ascolto di musica.

### Controllare prima quanto segue.

- I dispositivi **Bluetooth** da collegare al prodotto devono soddisfare le seguenti specifiche.
  - Tecnologia **Bluetooth** 5.0
  - Codec: SBC, AAC
- La procedura per collegare il dispositivo al prodotto varia a seconda del tipo e del modello del dispositivo **Bluetooth**. Per ulteriori informazioni su come collegare il dispositivo, consultare il manuale d'uso del dispositivo esterno.

Selezionare [**Bluetooth**] nel menu **Impostazioni** dello smartphone.

Le voci del menu Impostazioni variano a seconda del produttore e del modello dello smartphone.

- 1 Accendere il prodotto.
- 2 Premere il pulsante **Abbinamento Bluetooth** . Dopo un attimo, il LED2 lampeggia in blu.

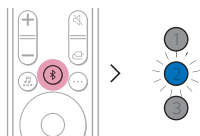

- 3 Toccare il pulsante **Impostazioni**  /  sullo smartphone e selezionare **Bluetooth** .

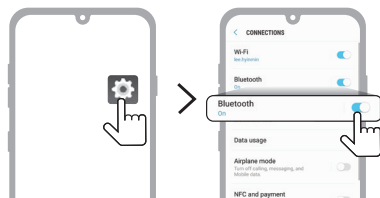

(Android Phone)

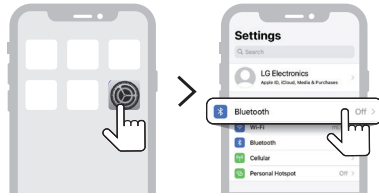

(iPhone)

- 4 Attivare la funzione **Bluetooth**. (  Disattivata >  Attiva)
- 5 Sullo smartphone viene visualizzato l'elenco di dispositivi che possono essere connessi. Trovare e toccare "LG\_Speaker\_SC9S\_XXXX" o il nome registrato nell'app Google Home.



- 6 Quando il prodotto è collegato allo smartphone tramite **Bluetooth**, tutti i LED si accendono in blu.
- 7 Se non si riesce a trovare il prodotto "LG\_Speaker\_SC9S\_XXXX", toccare il pulsante **Aggiorna** (🔄) nella parte superiore destra dello schermo dello smartphone Android, oppure disattivare e riattivare il **Bluetooth** su iPhone.

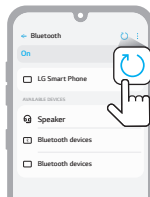

(Android Phone)

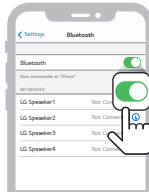

(iPhone)

- 
- 8 Eseguire un'app musicale per ascoltare la musica sullo smartphone.

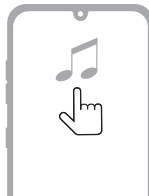

---

✓ **Nota**

- Più il dispositivo **Bluetooth** è vicino al prodotto, migliore è la connessione.
  - Se è stato premuto il pulsante di **abbinamento Bluetooth**  del prodotto ed è stata selezionata l'opzione **"Bluetooth"**, ma non è stato possibile stabilire la connessione al dispositivo **Bluetooth**, il LED2 lampeggia in blu per 3 minuti. Controllare lo stato del dispositivo **Bluetooth**.
  - Quando si usa il **Bluetooth**, è necessario regolare il volume a un livello adeguato.
  - Nel nome **Bluetooth** del prodotto "LG\_Speaker\_SC9S\_XXXX", "XXXX" è una sequenza di quattro caratteri generata casualmente e composta da numeri e lettere.
-

# Connessione a un dispositivo di archiviazione USB

È possibile ascoltare audio di alta qualità connettendo al prodotto un dispositivo di archiviazione USB contenente file musicali.

## Connessione del prodotto a un dispositivo di archiviazione USB

- 1 Collegare il dispositivo di archiviazione USB alla porta **USB** sul lato posteriore del prodotto.
  - Il prodotto non può riprodurre dispositivi collegati tramite un hub o un cavo per dispositivi di archiviazione USB.
  - Il prodotto non può essere collegato a un dispositivo di archiviazione USB, a un lettore MP3 di tipo USB o a un lettore di schede che richiede l'installazione di un drive apposito per il dispositivo stesso.

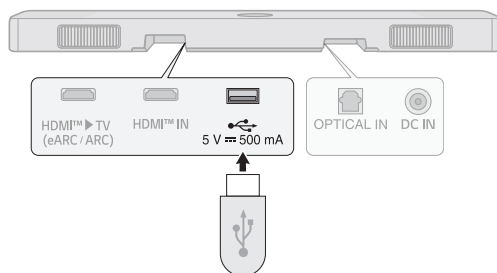

- 2 Premere ripetutamente il pulsante **Funzione**  fino a quando il LED2 si accende in viola.

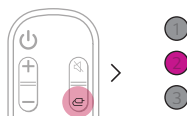

- 3 Premere il pulsante **Riproduzione/Pausa**  del telecomando per ascoltare la musica.

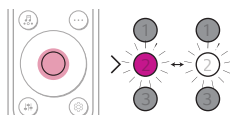

(Pausa)

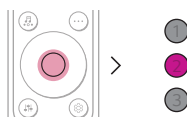

(Riproduzione)

## ✔ Nota

- Si consiglia di acquistare un caricatore USB a parte per facilitare il collegamento e lo scollegamento dei dispositivi USB.
- Acquistare un caricatore USB con un cavo di prolunga USB 2.0.
- Con i dispositivi USB aventi un grande volume di archiviazione, l'esplorazione dei file potrebbe richiedere diversi minuti.
- LG Electronics declina ogni responsabilità per la perdita di dati. Eseguire sempre il backup dei dati non dispositivo di archiviazione USB per ridurre al minimo i danni causati dalla perdita di dati.
- Sono supportati solo i formati FAT16/FAT32/NTFS. Il formato exFAT non è supportato.
- Utilizzare la porta USB di questo prodotto solo per la riproduzione di file multimediali. Non è possibile caricare dispositivi esterni con la porta USB.

## Dispositivi di archiviazione USB supportati

- Lettori MP3
- Lettori MP3 flash
- Dispositivi USB flash
- USB 2.0

Questo prodotto potrebbe non riconoscere alcuni dispositivi di archiviazione USB.

## Specifiche dei file riproducibili

Estensioni dei file	Frequenza di campionamento / Bitrate
MP3	32 kHz ~ 48 kHz / 8 kbps - 320 kbps
AAC	32 kHz ~ 48 kHz / 8 kbps - 320 kbps
OGG	32 kHz ~ 48 kHz / 64 kbps - 320 kbps

Estensioni dei file	Frequenza di campionamento
FLAC (16 bit/24 bit)	32 kHz, 44,1 kHz, 48 kHz, 88,2 kHz, 96 kHz, 176,4 kHz, 192 kHz
WAV (16 bit/24 bit)	32 kHz, 44,1 kHz, 48 kHz, 88,2 kHz, 96 kHz, 176,4 kHz, 192 kHz

- Numero di file riproducibili: Fino a 2.000
- Numero massimo di directory: Fino a 200
- Questo prodotto non può riprodurre file protetti da DRM (Digital Rights Management).
- Questo prodotto non può riprodurre file video da dispositivi di archiviazione USB.

# Uso dell'app LG Sound Bar

## Controllo delle funzioni del dispositivo

Aprire l'app **LG Sound Bar**. È possibile impostare facilmente [Effetto sonoro] e [Night Time] e regolare il livello di ciascun diffusore senza telecomando.

Toccare il pulsante **Impostazioni**  nella prima schermata per cambiare le impostazioni della soundbar.

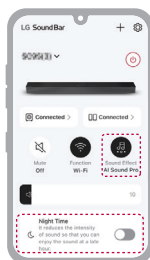

## Uso della Calibrazione della stanza con AI

Questa tecnologia consente di analizzare il suono proveniente dal prodotto e ottimizzarne le impostazioni audio. Tenere presente che, quando si avvia AI Room Calibration, il prodotto potrebbe emettere un suono più forte del previsto.

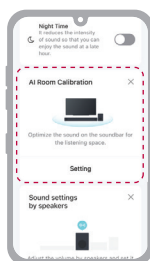

### Nota

- Alcuni menu possono essere aggiunti alla scheda Home, rendendo così il menu più accessibile.

## Controllare prima quanto segue.

- Alcune funzionalità, specifiche, applicazioni, servizi e/o contenuti ("Funzionalità") potrebbero non essere disponibili in alcuni Paesi. Le Funzionalità possono variare a seconda del Paese e sono soggette a modifiche senza preavviso. Le Funzionalità potrebbero non essere disponibili in alcune lingue. Per conoscere lo stato del servizio a seconda del paese, fare riferimento a lg.com.

## Compatibile con Assistente Google

È possibile controllare il proprio dispositivo solo con la voce, con l'aiuto di Google.

Se si dispone di un dispositivo compatibile abilitato per Google Assistant con Chromecast integrato, è possibile aggiungere tale dispositivo all'app Google Home. Sarà possibile riprodurre, saltare o arrestare la musica e regolare il volume, semplicemente chiedendolo a Google.

### Requisiti

- Dispositivo abilitato per Assistente Google (in vendita separatamente)
- Questo prodotto deve essere connesso a Internet.
- Questo prodotto deve essere registrato nell'app **Google Home**.



---

## Utilizzo di Chromecast built-in™

È possibile ascoltare la propria musica preferita su questo prodotto utilizzando centinaia di app che supportano Chromecast sul telefono, tablet o laptop.



È sufficiente toccare il pulsante Trasmetti dalle app che già si conoscono e si amano. Non è necessario effettuare nuovi accessi o download. Usare il telefono per cercare, riprodurre, mettere in pausa e regolare il volume da ovunque nella casa.

Per ulteriori informazioni su Chromecast built-in, incluso l'elenco delle app che supportano Chromecast, visitare [g.co/cast/audio](http://g.co/cast/audio)

Per impostare la riproduzione in più stanze con altri altoparlanti che supportano Chromecast, scaricare l'app **Google Home**.

# Funziona con Apple AirPlay

Questo prodotto consente di ascoltare musica dal dispositivo iOS tramite AirPlay.

## ✓ Nota

- Accertare che il prodotto e il dispositivo iOS siano connessi alla stessa rete Wi-Fi.
- Accertare che il dispositivo iOS sia aggiornato alla versione iOS 11.4 o successiva.
- Per eseguire lo streaming su più altoparlanti, sono necessari altoparlanti pronti per AirPlay 2.

## Impostazione della rete Wi-Fi con il dispositivo iOS

- 1 Accendere il prodotto premendo il pulsante di **Accensione** (🔘).
- 2 Sul dispositivo iOS, selezionare **Impostazioni** e quindi **Wi-Fi**.
- 3 Selezionare "LG\_Speaker\_SC9S\_XXXX" in **CONFIGURA NUOVO ALTOPARLANTE AIRPLAY**.
- 4 Accertare che sia selezionato il router domestico. In questo passaggio, è possibile cambiare il nome del prodotto scegliendone uno di propria scelta ed è possibile anche impostare una password. Una volta completate le impostazioni, selezionare **Avanti**.
- 5 Selezionare **Fine**.

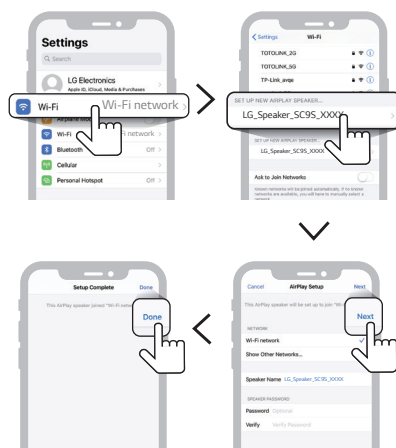



## Eseguire lo streaming di musica tramite AirPlay

### Dal Centro di Controllo:

- 1 Aprire il Centro di Controllo del dispositivo iOS.
- 2 Toccare AirPlay (📶).
- 3 Scegliere il prodotto per ascoltare musica. È possibile scegliere uno o più altoparlanti pronti per AirPlay 2.

### Da un'app di riproduzione della musica:

- 1 Aprire un'app di riproduzione della musica.
- 2 Toccare AirPlay (📶).
- 3 Scegliere il prodotto per ascoltare musica. È possibile scegliere uno o più altoparlanti pronti per AirPlay 2.



Apple®, AirPlay®, iPad®, iPad Air®, iPad Pro® e iPhone® sono marchi di Apple Inc., registrati negli Stati Uniti e in altro paesi.

L'uso del badge Works with Apple (Funziona con Apple) indica che un accessorio è stato progettato per funzionare specificamente con la tecnologia identificata dal badge ed è stato certificato dallo sviluppatore come conforme agli standard prestazionali di Apple.

Per controllare questo altoparlante pronto per AirPlay 2, è richiesto iOS 11.4 o successivo.

## | Spotify Connect

Usa il tuo cellulare, tablet o computer come telecomando remoto per Spotify. Vai su [spotify.com/connect](https://www.spotify.com/connect) per scoprire come.



Il software Spotify è soggetto a licenze di terze parti disponibili qui: <https://www.spotify.com/connect/third-party-licenses>.

# Funziona con Alexa

Alexa consente di controllare il prodotto pronunciando i comandi tramite un dispositivo con Alexa integrato. Il dispositivo con Alexa integrato è venduto separatamente.

## Procedura di configurazione di Alexa

- 1 Eseguire l'app **LG Sound Bar** e toccare il pulsante **amazon alexa** nella prima schermata, quindi seguire le istruzioni.

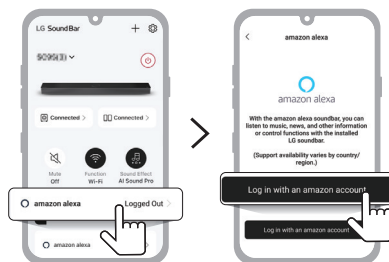

- 2 Accedere ad amazon.

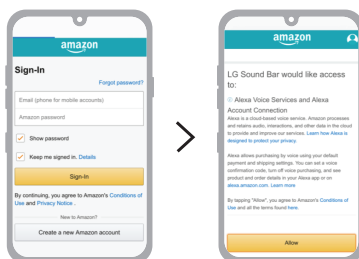

## Come usare Alexa

- **Scelta del dispositivo desiderato:** Tramite dispositivi con Alexa integrato (com ad esempio Amazon Echo), è possibile chiedere ad Alexa di riprodurre musica su [SC9S]. Ad esempio, "Alexa, riproduci jazz su [LG SC9S Soundbar]".
- **Altoparlante preferito:** È possibile impostare uno o più altoparlanti, in modo che specifici dispositivi di un gruppo Casa Intelligente riproducano musica. È possibile impostare gli altoparlanti usando l'app Alexa.
- **Trasmissione di musica dall'app Alexa:** L'app Alexa consente di controllare in remoto la riproduzione di musica su [SC9S].

Amazon, Alexa e tutti i loghi associati sono marchi di Amazon.com, Inc. o di sue affiliate.

---

### ✔ Nota

- Questo servizio è fornito da Amazon e può essere interrotto in qualsiasi momento. LG declina ogni responsabilità per la disponibilità del servizio.
- La schermata dell'app Amazon Alexa è soggetta a modifiche senza preavviso.
- Questa funzione potrebbe non essere disponibile in alcuni paesi.
- Per ulteriori informazioni, visitare il sito web.
  - <https://www.amazon.com/gp/help/customer/display.html?nodeId=202207000>

## | Tidal Connect

È possibile utilizzare lo smartphone o in tablet come telecomando per Tidal. Per scoprire come fare, visita il sito <https://tidal.com/connect>.



# Installazione del prodotto con un televisore LG

## Controlli prima dell'installazione con un televisore

È possibile installare il prodotto con un televisore LG. Sono disponibili due modi di installazione: in stand e a parete.

### Controllare prima quanto segue.

- I modelli disponibili sono i seguenti (55 pollici, 65 pollici e 77 pollici)
  - OLED77C2/OLED65C2/OLED55C2
  - OLED77C3/OLED65C3/OLED55C3
- Sono necessarie più di due persone
- Durante il montaggio, assicurarsi che vengano fissate tutte le viti in dotazione. Se le viti non sono serrate completamente, il prodotto può inclinarsi o capovolgersi, causando danni. Se le viti vengono serrate con forza eccessiva, se ne può causare il distacco a causa dell'abrasione del giunto della vite.
- Dopo il montaggio a parete, potrebbe essere difficile collegare cavi e dispositivi esterni. Per prima cosa, collegare al prodotto il dispositivo esterno con il cavo di collegamento corretto, prima di montare a parete il prodotto.
- Durante il montaggio a parete del prodotto, tenere presente quanto segue. L'operazione può causare danni al prodotto o lesioni personali.
  - Non collocare oggetti sopra il prodotto montato a parete.
  - Fissare saldamente il prodotto alla parete usando le viti di fissaggio, in modo che non possa cadere.
  - Accertare che sia fuori dalla portata dei bambini. Tirare o scuotere il prodotto montato può provocarne la caduta.
  - Se necessario, acquistare i cavi HDMI, un cavo ottico oppure un cavo di prolunga USB per collegare la soundbar.

---

**⚠ ATTENZIONE**

- Poiché il prodotto è pesante, il suo posizionamento e spostamento devono essere effettuati da due o più persone.
    - In caso contrario, il prodotto potrebbe cadere, causando lesioni o danni al prodotto.
  - Impedire ai bambini di appendersi al televisore o di arrampicarvisi.
    - In caso contrario, il televisore potrebbe ribaltarsi, causando lesioni o la morte.
  - Non installare il prodotto in una posizione instabile, una posizione soggetta a vibrazioni o una posizione che non supporti il prodotto in modo sicuro, come in cima a uno scaffale traballante o su una superficie inclinata.
    - In caso contrario, il prodotto potrebbe cadere o ribaltarsi, causando lesioni o malfunzionamenti del prodotto.
  - Posizionare il prodotto su una superficie piana e rigida.
    - In caso contrario, il prodotto potrebbe ribaltarsi, causando lesioni.
  - Durante lo spostamento o la manipolazione del prodotto installato su un supporto, assicurarsi di non danneggiare l'esterno del prodotto.
  - Se sull'esterno del prodotto sono presenti sporco o impronte digitali, pulire delicatamente solo l'area con lo sporco o le impronte digitali.
    - Non esercitare una forza eccessiva nel rimuovere lo sporco. Una forza eccessiva può causare graffi o scolorimento dell'esterno del prodotto.
  - Quando si monta un supporto sul prodotto, posizionare il prodotto su un tavolo o su una superficie piana, con lo schermo rivolto verso il basso. Nel fare ciò, collocare per prima cosa un panno morbido e soffice sulla superficie, per evitare che lo schermo venga danneggiato.
  - Quando si monta un supporto sul prodotto, accertare che tutte le viti siano serrate a fondo. (In caso contrario, il prodotto potrebbe cadere dopo essere stato installato.) Non serrare le viti con forza eccessiva. In caso contrario, le viti possono allentarsi o cadere a causa dell'usura delle parti avvitare.
  - Prima di installare una staffa Synergy per televisore, smontare il supporto o la staffa a parete del televisore procedendo in ordine inverso a quello di montaggio. Per il montaggio del supporto o della staffa a parete sul televisore, consultare il manuale del televisore.
-

## Componenti per l'installazione con il televisore

Soundbar

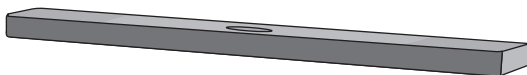

Distanziatore

- Per televisore da 77 pollici
- Per televisore da 55 e 65 pollici

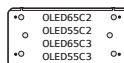

Staffa Synergy del televisore  
(anteriore)

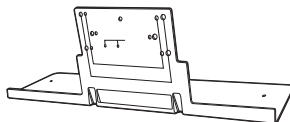

Staffa Synergy del televisore  
(posteriore)

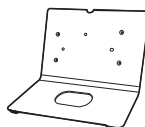

Viti **A**



Viti **B**



### ⚠ ATTENZIONE

- Non riutilizzare le viti del supporto del televisore. Utilizzare solo le viti fornite in dotazione con la soundbar.

## Preparazione per il montaggio

- 1 Fissare il distanziatore adatto al televisore alla staffa Synergy anteriore usando due viti **B**. Nel fissaggio, inserire le boccole di guida del distanziatore nei fori sulla staffa Synergy anteriore del televisore.

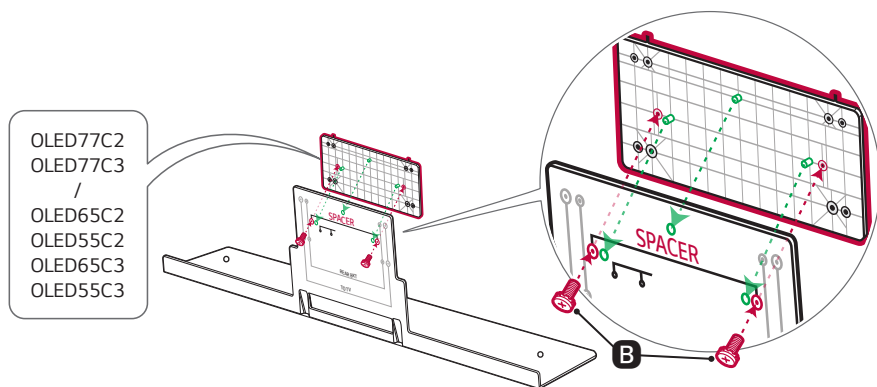

- 2** Capovolgere la soundbar e collegare i cavi alla soundbar facendoli passare attraverso il foro sulla staffa Synergy anteriore del televisore. Il collegamento di un cavo di prolunga USB facilita l'uso dell'USB. Fissare quindi la staffa Synergy anteriore del televisore a cui è fissato il distanziale al lato inferiore della soundbar con due viti **B**.

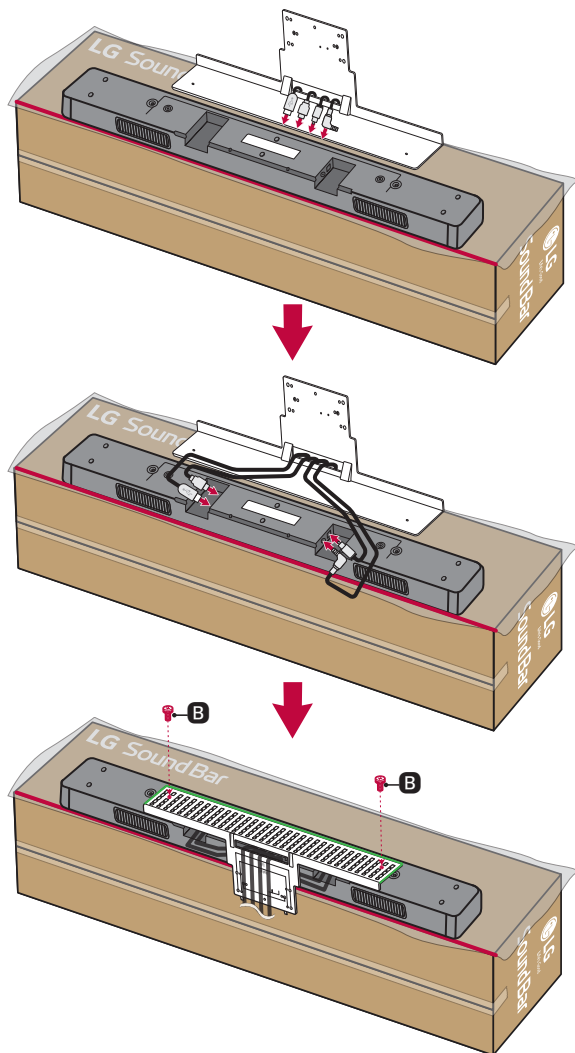



- 3** Posizionare la staffa Synergy anteriore del televisore a cui è fissata la soundbar sul lato posteriore del televisore. A questo punto, inserire i ganci della staffa nei fori sul televisore.

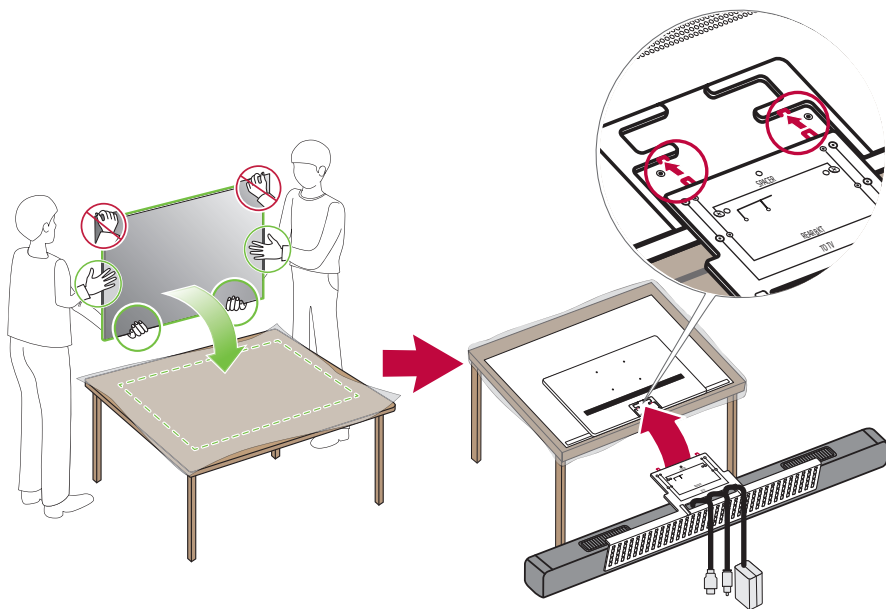

- 4** Fissare saldamente la staffa al televisore con quattro viti **A**. I fori per le viti interne (REAR BKT) sono per i fissaggio della staffa posteriore. Non avvitare in questo passaggio.

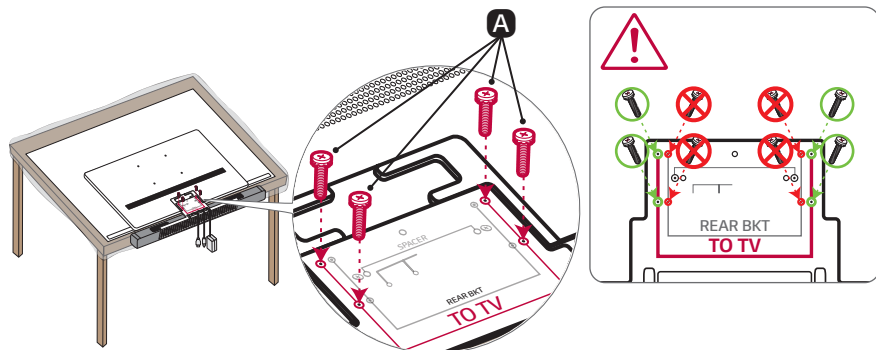

## Montaggio a parete di televisore e soundbar

Collegare al televisore i cavi collegati alla soundbar. Montare quindi il televisore sulla parete. Per montare il televisore, fare riferimento al manuale di istruzioni del televisore.

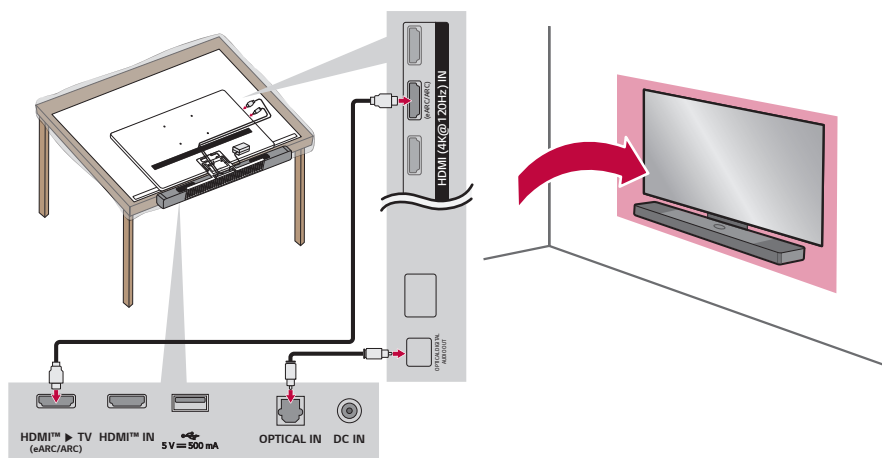

### ✓ Nota

- Per organizzare i cavi, è possibile utilizzare il portacavi fornito con il televisore.

# Montaggio in stand della soundbar con il televisore

## ⚠ ATTENZIONE

- La staffa posteriore deve essere installata per sicurezza. In caso contrario, il televisore e la soundbar potrebbero cadere, con conseguenti lesioni personali e/o danni alle cose.

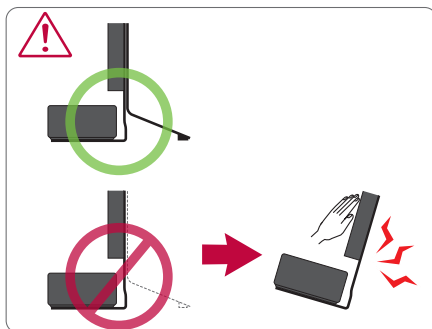

- 1 Fissare la staffa Synergy posteriore del televisore alla staffa Synergy anteriore del televisore usando quattro viti **B**. Nel fissaggio, inserire le boccole di guida nei fori sulla staffa Synergy posteriore del televisore e far fuoriuscire il cavo di alimentazione del televisore dal semiforo sulla staffa posteriore. Far fuoriuscire dal foro sulla staffa posteriore anche i cavi collegati alla soundbar.

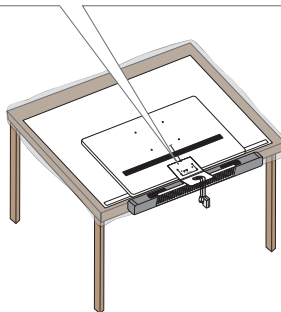
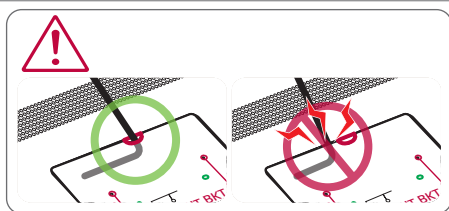
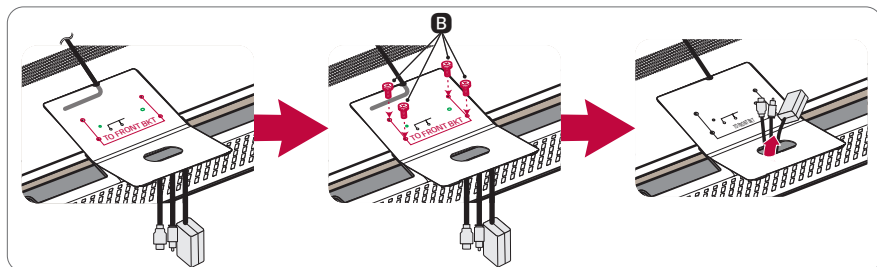

- 2 Collegare al televisore i cavi collegati alla soundbar. Mettere in piedi il televisore e posizionarlo dove desiderato.

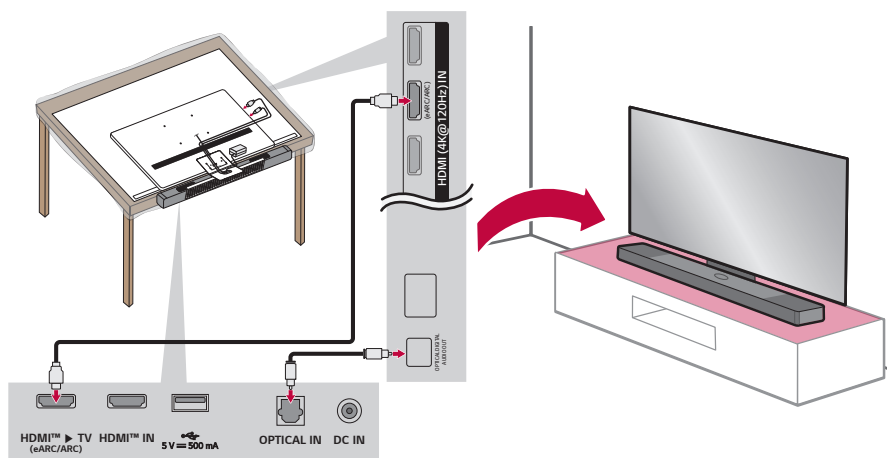

✔ **Nota**

- Per organizzare i cavi, è possibile utilizzare il portacavi fornito con il televisore.

## Smontaggio

Per lo smontaggio, procedere in ordine inverso.

Ricordarsi di non svitare le viti del distanziatore quando si stacca la soundbar dal televisore. Se si svitano, la soundbar potrebbe cadere, causando lesioni e/o danni alla soundbar.

Le viti del distanziatore devono essere svitate per ultime.

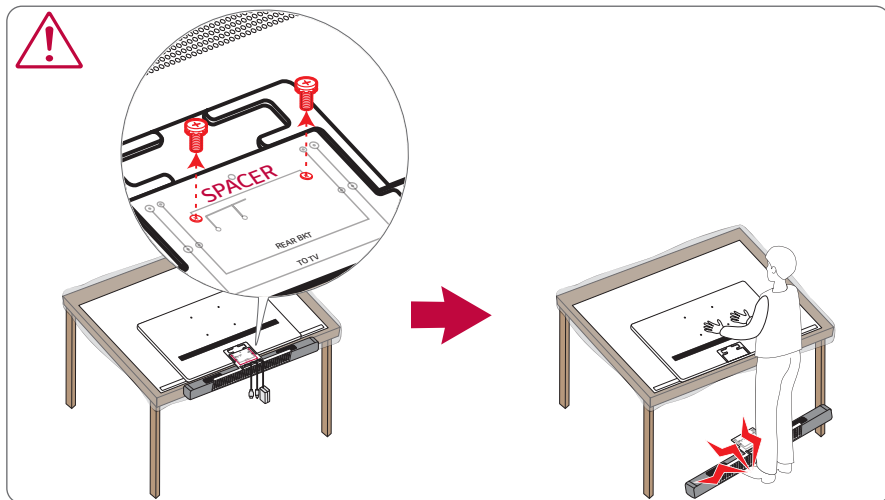

# Precauzioni per la sicurezza

## | Sicurezza e normative



**ATTENZIONE**  
**RISCHIO DI SCOSSE ELETTRICHE**  
**NON APRIRE**



**ATTENZIONE:** PER RIDURRE IL RISCHIO DI SCOSSE ELETTRICHE, NON RIMUOVERE LA COPERTURA (O IL LATO POSTERIORE). LE PARTI INTERNE NON POSSONO ESSERE RIPARATE DALL'UTENTE E RICHIEDONO L'INTERVENTO DI PERSONALE DI ASSISTENZA QUALIFICATO.



Il simbolo del lampo con la punta di una freccia all'interno di un triangolo equilatero indica all'utente la presenza di tensione pericolosa non isolata all'interno della custodia del prodotto, che può essere di entità sufficiente a comportare il rischio di scosse elettriche per le persone.



Il punto esclamativo all'interno di un triangolo equilatero indica all'utente la presenza di istruzioni importanti per l'uso e la manutenzione (operazioni di manutenzione) nel manuale che accompagna il prodotto.

### **AVVERTENZA:**

- PER EVITARE IL RISCHIO DI INCENDI O SCOSSE ELETTRICHE, NON ESPORRE QUESTO PRODOTTO A PIOGGIA O UMIDITÀ.
- Non installare questa apparecchiatura in uno spazio ristretto come una libreria o mobile simile.

### **ATTENZIONE:**

- Non usare prodotti ad alta tensione nelle vicinanze di questo prodotto (come ad esempio uno scacciamosche elettrico). Il prodotto potrebbe non funzionare correttamente a causa di scosse elettriche.
- Non collocare sull'apparecchio fonti di fiamme libere, come candele accese.
- Non ostruire le aperture di ventilazione. Installare secondo le istruzioni del produttore. Le fessure e aperture della custodia sono previste per la ventilazione e per assicurare un funzionamento corretto del prodotto e per proteggerlo dal surriscaldamento. Le aperture non devono mai essere ostruite appoggiando il prodotto su un letto, divano, tappeto o altre superfici simili. Questo prodotto non deve essere installato incassato in una libreria o in uno scaffale, a meno che non sia prevista una ventilazione corretta o che siano seguite le istruzioni del produttore.
- L'apparecchio non deve essere esposto all'acqua (gocciolio o spruzzi) e sullo stesso non devono essere collocati oggetti contenenti liquidi, come ad esempio vasi.
- Per informazioni sulle marcature di sicurezza, compresa l'identificazione del prodotto e i valori nominali di alimentazione, consultare l'etichetta principale sul lato inferiore o su un'altra superficie del prodotto.
- Assicurarsi che i bambini non possano introdurre le mani o qualunque altro oggetto all'interno del \*condotto dell'altoparlante.
  - \* condotto dell'altoparlante: Un foro per un suono di basso potente sulla custodia dell'altoparlante (corpo).

### **ATTENZIONE relativamente al cavo di alimentazione**

La spina di alimentazione è il dispositivo di scollegamento. In caso di emergenza, la spina di alimentazione deve essere sempre facilmente accessibile.

Consultare la pagina delle specifiche in questo manuale d'uso per essere certi dei requisiti di corrente elettrica.

Non sovraccaricare le prese a muro. Le prese a muro sovraccaricate, allentate o danneggiate, i cavi di prolunga, i cavi di prolunga danneggiati o l'isolamento del cavo danneggiato sono tutte situazioni pericolose. Ciascuna di queste condizioni potrebbe produrre scosse elettriche o incendi. Esaminare periodicamente il cavo del proprio dispositivo e se il suo aspetto indica danno o deterioramento, scollegarlo, non usarlo con il dispositivo, e sostituire il cavo con un ricambio corretto fornito da un centro di assistenza autorizzato.

Proteggere il cavo di alimentazione da danni fisici o meccanici, come torsione, schiacciamento, chiusura sotto una porta, o calpestio sullo stesso. Fare molta attenzione a spine, prese a muro e al punto in cui il cavo esce dal dispositivo.

### **Per modelli che necessitano di un adattatore**

Utilizzare esclusivamente l'adattatore CA fornito con questo dispositivo. Non utilizzare un alimentatore elettrico di un altro dispositivo o di un altro produttore. L'utilizzo di un altro cavo di alimentazione o alimentatore potrebbe danneggiare il dispositivo e invalidare la garanzia.

### Per modelli che usano una batteria

Il presente dispositivo è dotato di batteria portatile o di un accumulatore.

**ATTENZIONE:** Rischio di incendio o esplosione in caso di sostituzione delle batterie con batterie di tipo errato.

### Per modelli che usano una batteria integrata

Non riporre o trasportare a pressioni inferiori a 11,6 kPa e ad altitudini superiori a 15.000 m.

- sostituzione della batteria con una di tipo errato che può vanificare una protezione (ad esempio, nel caso di alcuni tipi di batterie al litio);
- smaltimento della batteria nel fuoco o in un forno caldo, o schiacciamento meccanico o taglio della batteria, che può provocare un'esplosione;
- lasciare la batteria in un ambiente circostante a temperatura estremamente elevata che può provocare un'esplosione o la perdita di liquido o gas infiammabili; e
- una batteria soggetta a una pressione dell'aria estremamente bassa che può provocare un'esplosione o una perdita di liquido o gas infiammabili.

### Simboli

~ : Corrente alternata (CA).

— : Corrente continua (CC).

⊠ : Questo è un apparecchio di classe II.

⏻ : Standby dell'alimentazione.

⏻ : L'alimentazione è inserita.

⚡ : Tensione pericolosa.



## Prevenzione dell'uso scorretto del prodotto

Per prevenire l'uso scorretto del prodotto, consultare quanto segue.

### Precauzioni per l'installazione del prodotto

---

- Non installare il prodotto in un luogo instabile o soggetto a vibrazioni, come ad esempio su uno scaffale instabile o su una superficie inclinata. Installare il prodotto su una superficie solida e piana.
  - In caso contrario, il prodotto potrebbe cadere o ribaltarsi e causare lesioni.
  - Se si installa il prodotto su una superficie instabile, il prodotto potrebbe non funzionare correttamente.
- Se si installa il prodotto su un mobile o uno scaffale, assicurarsi che la parte inferiore sul lato anteriore del prodotto non sporga. Utilizzare sempre un mobile o un ripiano che si adatti alle dimensioni del prodotto.
  - In caso contrario, il prodotto potrebbe sbilanciarsi e cadere, causando lesioni o danni al prodotto.
- Installare il prodotto in un luogo sicuro. In caso contrario, un bambino potrebbe sbattere contro un bordo del prodotto e farsi male.
- Per assicurare il corretto funzionamento del prodotto, installarlo in un luogo privo di interferenze elettromagnetiche.
- Se si installa il prodotto in un luogo che non soddisfa le condizioni di utilizzo generali, ne potrebbero derivare problemi qualitativi imprevisti. Pertanto, prima di installare il prodotto in un luogo del genere, contattare il centro di assistenza.
- Non conservare il prodotto in un luogo in cui la temperatura è troppo alta (superiore a 40 °C) o troppo bassa (inferiore a 5 °C) o in un luogo con eccessiva umidità.
- Evitare i luoghi esposti alla luce solare diretta o al calore, come ad esempio vicino a un calorifero. Non utilizzare o conservare spray o sostanze infiammabili vicino al prodotto.
  - In caso contrario, vi è il rischio di esplosione o incendio.
- Non installare il prodotto in un luogo in cui siano presenti troppa umidità, polvere o fuliggine.
  - In caso contrario, ciò potrebbe causare incendio o scosse elettriche.
- Non installare il prodotto in uno spazio ristretto, ad esempio all'interno di una libreria, dove manca un'adeguata aerazione. Non coprire il prodotto con una tovaglia o una tenda.
  - In caso contrario, la temperatura del prodotto potrebbe aumentare, causando guasti o incendi.
- Collegare la spina di alimentazione del prodotto a una presa elettrica che sia facilmente accessibile.
  - Quando nel prodotto si verifica un incendio o un altro problema, è necessario poter rimuovere rapidamente la spina di alimentazione.
- Non collegare contemporaneamente più prodotti alla stessa presa elettrica.
  - In caso contrario, ciò può causare surriscaldamento con conseguente incendio.

## Precauzioni per l'uso del prodotto

---

- Non sollevare o spostare il prodotto mentre è in funzione.
  - In caso contrario, si potrebbe verificare un guasto.
- Quando si sposta il prodotto, scollegare il cavo di alimentazione e tutti gli altri cavi collegati al prodotto.
  - In caso contrario, ciò potrebbe causare incendio o scosse elettriche.
- Se si dovessero notare fumo oppure odori anomali, arrestare immediatamente l'uso del prodotto. In questo caso, spegnere immediatamente il prodotto, scollegare la spina di alimentazione e contattare il centro di assistenza.
  - L'utilizzo del prodotto in questo stato può causare incendi o scosse elettriche.
- Non inserire nel prodotto oggetti metallici quali monete e forcine, oppure oggetti infiammabili come carta e fiammiferi. Assicurarsi di dire ai bambini di non farlo.
  - In caso contrario, si potrebbe verificare un guasto.
- Se nel prodotto viene inserita una sostanza estranea, scollegare la spina di alimentazione e contattare il centro di assistenza.
- Non collocare oggetti pesanti sopra il prodotto.
  - In caso contrario, potrebbe ribaltarsi o cadere e causare lesioni.
- Assicurarsi che i bambini non possano aggrapparsi al prodotto o salirci sopra.
  - In caso contrario, il prodotto potrebbe ribaltarsi o cadere e causare lesioni. Assicurarsi di dire ai bambini di non farlo.
- Rimuovere la spina di alimentazione durante i temporali.
  - In caso contrario, si potrebbe verificare un incendio.
- Non collocare sopra il prodotto recipienti contenenti liquidi, quali vasi, portavasi, cosmetici o medicine.
  - In caso contrario, la loro caduta potrebbe causare incendio, scosse elettriche o lesioni.
- Assicurarsi di collegare saldamente la spina di alimentazione. Non utilizzare una tensione diversa dalla quella nominale indicata sul prodotto.
  - Un collegamento non saldo potrebbe causare un incendio.
- Non inserire materiali conduttori, come ad esempio delle posate, nella scanalatura sull'altro lato del prodotto mentre la spina di alimentazione è collegata a una presa. Non toccare la spina subito dopo averla scollegata dalla presa.
  - In caso contrario, potrebbe causare scosse elettriche.
- Afferrare la spina di alimentazione con le mani asciutte.
  - In caso contrario, potrebbe causare scosse elettriche.
- Non spostare o spingere il prodotto reggendolo per un cavo, come ad esempio il cavo di alimentazione.
  - Il cavo potrebbe danneggiarsi e causare guasti, oppure potrebbe provocare incendi o scosse elettriche.
- Quando si rimuove un cavo collegato al prodotto, assicurarsi di afferrare il connettore all'estremità del cavo. Non afferrare il cavo stesso.
  - In caso contrario, ciò potrebbe causare lesioni o la caduta del prodotto, con conseguente danneggiamento dello stesso.
- Non conservare il prodotto in un luogo esposto al calore, come ad esempio vicino a un calorifero.
  - In caso contrario, si potrebbe verificare un incendio o un malfunzionamento.
- Non smontare, riparare o modificare il prodotto.
  - In caso contrario, si potrebbe verificare un guasto, con conseguente rischio di incendi, scosse elettriche o lesioni.
- Conservare gli imballaggi in plastica fuori dalla portata dei bambini.
  - In caso contrario, gli imballaggi in plastica potrebbero causare il soffocamento dei bambini.

- Non lasciar cadere oggetti sul prodotto e non colpire lo stesso con oggetti. Conservare il prodotto lontano da luoghi con soggetti a forti vibrazioni o dove siano presenti calamite.
- Non danneggiare, modificare, piegare, torcere o riscaldare il cavo di alimentazione.
  - In caso contrario si potrebbe danneggiare il cavo di alimentazione, con conseguente rischio di incendi o scosse elettriche.
- Quando non si utilizza il prodotto per un periodo di tempo prolungato, ad esempio quando si è via da casa, scollegare il cavo di alimentazione dalla presa di corrente.
  - L'accumulo di polvere può causare calore, con conseguente rischio di scosse elettriche o incendi dovuti a corto circuito.
- Non smaltire le batterie usate insieme ai normali rifiuti domestici. Smaltirle separatamente.
  - In caso contrario, vi è il rischio di esplosione o incendio.
- Non usare prodotti ad alta tensione nelle vicinanze di questo prodotto (come ad esempio uno scacciamosche elettrico).
  - Il prodotto potrebbe non funzionare correttamente a causa delle scosse elettriche.
- Non toccare la spina subito dopo averla scollegata dalla presa.
  - In caso contrario, potrebbe causare scosse elettriche.
- Collegare la spina di alimentazione a una presa o a una prolunga con messa a terra. (Questo non si applica ai prodotti privi di messa a terra.)
  - In caso contrario, si potrebbero verificare guasti o scosse elettriche dovuti a corto circuito.
- Se il prodotto è dotato di uno sfiato, mantenere il prodotto acceso per un periodo di tempo prolungato può provocare il riscaldamento dello sfiato. Non toccare lo sfiato quando è caldo. Il calore non è un difetto del prodotto e non causa alcun malfunzionamento. È pertanto possibile utilizzare il prodotto senza preoccuparsi.
- Non danneggiare il cavo di alimentazione, l'adattatore CA o la spina di alimentazione. Non collocare oggetti pesanti sopra il cavo di alimentazione o l'adattatore CA.
  - In caso contrario, ciò potrebbe causare incendio o scosse elettriche.
- Se sui terminali della spina di alimentazione, sull'adattatore CA o sulla presa di corrente sono presenti polvere, sporco ecc., rimuoverli completamente.
  - In caso contrario, si potrebbe verificare un incendio.
- Se il prodotto dispone di cavo di alimentazione o adattatore CA, utilizzare solo cavi di alimentazione e adattatori CA originali di LG Electronics.
  - In caso contrario, ciò potrebbe causare incendio o scosse elettriche.
- Se si utilizzano cuffie o auricolari, non tenere il volume troppo alto ed evitarne l'utilizzo per periodi di tempo prolungati. [Questo si applica solo ai modelli che supportano cuffie o auricolari]
  - In caso contrario, ciò può influire negativamente sulla capacità uditiva.
- Il software di questo prodotto può essere aggiornato con l'**app LG Sound bar**. Non spegnere il prodotto durante l'aggiornamento del software. Una volta completato l'aggiornamento, il prodotto si spegne automaticamente.
  - Se si spegne il prodotto durante l'aggiornamento del software, si potrebbe causare il malfunzionamento del prodotto.

### **Quanto segue si applica solo ai modelli dotati di telecomando**

- Non consentire ai bambini di usare il telecomando. Conservare il telecomando fuori dalla portata dei bambini.
- Non consentire ai bambini di introdurre in bocca il telecomando. Assicurarsi che i bambini non possano ingoiare il coperchio o una batteria del telecomando. In caso di ingestione, rivolgersi immediatamente a un medico.
- Prestare attenzione, in quanto i bambini potrebbero calpestare il coperchio del telecomando e farsi male.
- Per il corretto funzionamento del telecomando, rimuovere gli ostacoli presenti tra il prodotto e il telecomando.

### **Quanto segue si applica solo ai modelli che utilizzano dischi ottici**

- Non inserire la mano in un'unità disco, né estrarla con forza.
- Assicurarsi che i bambini non inseriscano le mani nell'unità disco.

### **Quanto segue si applica solo ai modelli che consentono la visione di video**

- Evitare la visione di video 3D se si ha carenza di sonno o dopo aver bevuto alcolici.
  - Alcuni video 3D possono sorprendere o eccitare le persone.
- Se durante la visione di un video si verificano uno o più dei seguenti sintomi, interrompere immediatamente la visione e riposare.
  - Se uno o più dei sintomi persistono, rivolgersi a un medico. Vertigini, sensazione di bruciore agli occhi o al viso, movimenti inconsci, spasmi, coscienza annebbiata, confusione, disorientamento, nausea.
- La visione di determinate immagini in un video o in un gioco, o la visione di video con determinate sequenze di luci o lampeggi può causare sintomi quali convulsioni. Se personalmente o nell'ambito familiare si sono verificati in precedenza casi di epilessia o convulsioni, consultare un medico prima della visione.
- Durante la visione di video 3D, rimuovere dall'ambiente circostante oggetti fragili o che possano causare lesioni.
  - Se si confonde un video 3D con la realtà o si muove il corpo in modo imprevisto, si potrebbe ferire sé stessi o le persone vicine, e si potrebbero danneggiare gli oggetti presenti nelle vicinanze.

## **Precauzioni per la pulizia del prodotto**

---





- Quando si pulisce il prodotto, non spruzzare acqua direttamente sullo stesso.
  - In caso contrario, ciò potrebbe causare incendio o scosse elettriche.
- Quando si pulisce il prodotto, assicurarsi di estrarre prima il cavo di alimentazione e pulire leggermente la superficie del prodotto con un panno asciutto. Per pulire il prodotto, non utilizzare sostanze chimiche o detersivi. Potrebbero deteriorare la superficie del prodotto o farne staccare la vernice (benzene, alcool ecc.).



# Prima di segnalare un malfunzionamento

## Risoluzione dei problemi

Se durante l'uso del prodotto si verificano i seguenti problemi, eseguire i controlli indicati, in quanto potrebbe non trattarsi di malfunzionamenti.

### Errori generali

Problema	Soluzione
Il prodotto non funziona correttamente.	<ul style="list-style-type: none"><li>• Scollegare dal prodotto e quindi ricollegarvi i cavi di alimentazione e i dispositivi esterni come televisore, subwoofer o amplificatore.</li><li>• Dopo la reimpostazione del prodotto, connettere nuovamente lo smartphone e il Wi-Fi. (→ Vedere "Connessione a uno smartphone tramite Wi-Fi" a pagina 17.) (Tenere presente che le impostazioni precedenti potrebbero andare perse.)</li></ul>
Il prodotto non si accende.	<ul style="list-style-type: none"><li>• Il cavo di alimentazione collegato correttamente alla presa?<ul style="list-style-type: none"><li>- Collegare correttamente il cavo di alimentazione alla presa.</li></ul></li></ul>
Non viene emesso alcun suono	<ul style="list-style-type: none"><li>• Il volume è regolato al minimo?<ul style="list-style-type: none"><li>- Premere il pulsante <b>Volume</b>   del telecomando per aumentare il volume.</li><li>- Se si sta utilizzando un dispositivo esterno come un set-top box, un dispositivo portatile o un dispositivo <b>Bluetooth</b>, regolare il volume del dispositivo esterno.</li></ul></li><li>• È stata attivata la funzione di disattivazione dell'audio?<ul style="list-style-type: none"><li>- Se tutti i LED lampeggiano in arancione, è attiva la funzione di disattivazione dell'audio. Premere il pulsante <b>Disattivazione audio</b>  per riattivare l'audio.</li></ul></li><li>• È selezionata la funzione corretta del prodotto in base al dispositivo esterno connesso?<ul style="list-style-type: none"><li>- Premere il pulsante <b>Funzione</b>  per controllare che sia selezionata la funzione corretta.</li></ul></li></ul>
Il subwoofer non emette alcun suono	<ul style="list-style-type: none"><li>• Il prodotto è collegato correttamente al subwoofer wireless?<ul style="list-style-type: none"><li>- Se il LED sul subwoofer wireless lampeggia in verde o è acceso in rosso, significa che non è connesso. Quando è stabilita la connessione, appare una luce verde. Riconnettere il prodotto al subwoofer wireless. (→ Vedere "Connessione del prodotto" a pagina 6.)</li></ul></li></ul>
Il telecomando non funziona correttamente	<ul style="list-style-type: none"><li>• Quando si usa il telecomando, puntarlo verso il lato anteriore del prodotto.</li><li>• Usare il telecomando entro un raggio di 7 m dal prodotto.</li><li>• Se necessario, sostituire le batterie con batterie nuove.</li></ul>
La funzione Auto Power non funziona	<ul style="list-style-type: none"><li>• Controllare la connessione ai dispositivi esterni (come ad esempio set-top box, dispositivo portatile, dispositivo <b>Bluetooth</b>).</li></ul>

<b>LG Sound Sync non funziona</b>	<ul style="list-style-type: none"> <li>• Accertare che il televisore supporti LG Sound Sync.</li> <li>• Accertare che il televisore sia collegato correttamente al prodotto con un cavo ottico. <ul style="list-style-type: none"> <li>- Premere il pulsante <b>Impostazioni</b> del telecomando del televisore per controllare se la funzione è attivata in [LG Sound Sync].</li> </ul> </li> </ul>
<b>Il volume del prodotto è basso</b>	<ul style="list-style-type: none"> <li>• Controllare quanto segue e cambiare le impostazioni come necessario. <ul style="list-style-type: none"> <li>- Aprire l'<b>app LG Sound Bar</b>, toccare il pulsante <b>Impostazioni</b>  nella prima schermata, e portare la funzione [DRC] su [Off] nel menu [Sound Settings].</li> <li>- Quando il prodotto è collegato a un televisore, premere il pulsante <b>Impostazioni</b> del telecomando del televisore, selezionare il menu [Speaker] (Altoparlante), quindi cambiare l'impostazione di [Digital Sound Output] (Uscita audio digitale) da [PCM] (PCM) ad [AUTO] (Automatico) o [BITSTREAM] (Bitstream).</li> <li>- Se il prodotto è collegato a un dispositivo di riproduzione come un lettore DVD o Blu-ray, andare al menu Impostazioni del dispositivo collegato. Cambiare l'impostazione di [Digital Sound Output] (Uscita audio digitale) da [PCM] (PCM) a [PRIMARY PASS-THROUGH] (Pass-through primario) o [BITSTREAM] (Bitstream). Impostare la funzione [DRC] del dispositivo collegato a [OFF] (Disattivata).</li> <li>- Se è attiva la modalità Orario notturno del prodotto, disattivarla premendo il pulsante <b>Impostazioni</b>  e <b>Sinistra/Destra</b>, quindi <b>Su/Giù</b>.</li> </ul> </li> </ul>
<b>Il prodotto non riconosce il dispositivo di archiviazione USB</b>	<ul style="list-style-type: none"> <li>• Il prodotto potrebbe non supportare il formato file del dispositivo di archiviazione USB. Formattare il dispositivo di archiviazione USB e ricollegarlo. Per la formattazione, fare riferimento ai formati del dispositivo di archiviazione USB supportati dal prodotto e selezionare il formato file adeguato. (→ Vedere "Connessione a un dispositivo di archiviazione USB" a pagina 48.)</li> </ul>
<b>Non è possibile abbinare un dispositivo Bluetooth</b>	<ul style="list-style-type: none"> <li>• Premere il pulsante Impostazioni del dispositivo <b>Bluetooth</b> e controllare che la funzione <b>Bluetooth</b> sia attivata. Se la funzione <b>Bluetooth</b> è attivata, disattivarla e riattivarla, quindi riprovare.</li> <li>• Rimuovere gli eventuali ostacoli tra il prodotto e il dispositivo <b>Bluetooth</b>.</li> <li>• L'abbinamento (connessione) <b>Bluetooth</b> potrebbe non funzionare correttamente a seconda del tipo di dispositivo <b>Bluetooth</b> o dell'ambiente circostante.</li> </ul>

## Errori di connessione di rete

Problema	Soluzione
<b>Non è possibile connettere il prodotto all'app LG Sound Bar</b>	<ul style="list-style-type: none"><li>• La connessione potrebbe non essere fluida se disturbata da altri apparecchi elettrici che utilizzano onde radio, come forni a microonde e apparecchiature mediche. Installare il prodotto a 1 m di distanza da altre apparecchiature domestiche.</li><li>• Spegnerne e riaccendere il router wireless.</li><li>• Accertare che la funzione Wi-Fi dello smartphone sia attivata. È possibile controllare lo stato della connessione Wi-Fi nelle impostazioni dello smartphone.</li><li>• Accertare che il prodotto e lo smartphone siano connessi alla stessa rete Wi-Fi.</li></ul>

---

**Non è possibile  
connettere il  
prodotto alla rete  
Wi-Fi**

- È stato spento e riacceso il router wireless?
    - Spegnerne e riaccendere il prodotto.
  - È stato installato un nuovo router wireless?
    - È necessario riconfigurare le impostazioni di rete del prodotto. (→ Vedere "Connessione a uno smartphone tramite Wi-Fi" a pagina 17.)
  - Sono state cambiate le impostazioni del router wireless?
    - Se la password del router contiene caratteri speciali (come ` ' " + / \ ; : - \_ ^ & () < >) o emoticon, la soundbar potrebbe non connettersi. Si consiglia di impostare una password utilizzando una combinazione di lettere e numeri.
    - Si consiglia di impostare il tipo di sicurezza del router wireless su WPA2.
  - Scollegare il router e ricollegarlo dopo 10 secondi. Provare quindi stabilire la connessione dopo il ripristino della rete.
  - Cambiare il canale wireless sul router può aiutare a ridurre le interferenze wireless. (Di seguito viene descritto come cambiare il canale wireless dei router più comuni. Per i dettagli esatti, fare riferimento al manuale di istruzioni del router.)
    - ① Inserire l'indirizzo IP nello smartphone, nel PC o nel MAC, oppure usare il CD della procedura guidata per accedere alla pagina di configurazione del router. Questo può essere fatto solo quando il router è collegato alla rete tramite Wi-Fi o un cavo Ethernet.
    - ② Trovare la pagina delle impostazioni wireless e cambiare il canale wireless della rete a 2,4 GHz / 5 GHz. Se è abilitato il canale "Auto", disabilitarlo e impostare un canale specifico.
      - Se il canale del router è 2,4 GHz, canale 6 / canale 11
      - Se il canale del router è 5 GHz, canale 48 / canale 149
    - ③ Salvare le impostazioni e riavviare il router wireless.
      - Rimuovere il cavo di alimentazione dal router, attendere 5 secondi e ricollegare il cavo di alimentazione. Quando il router è completamente acceso, provare a collegarlo di nuovo.
-



## Errori dell'app



Problema	Soluzione
L'app non funziona correttamente	<ul style="list-style-type: none"><li>• Viene visualizzato un errore quando si esegue l'app?<ul style="list-style-type: none"><li>- Accertare che il dispositivo sia acceso.</li><li>- Accertare che l'app che si desidera eseguire supporti il sistema operativo dello smartphone in uso. Per controllare i sistemi operativi supportati, visitare il sito web del produttore dell'app.</li><li>- Accertare di disporre della versione più recente dell'app. Cercare l'app in Google Play o App Store e controllare se vicino a questa appare il pulsante <b>Aggiorna</b>. Se la versione non è la più recente, toccare il pulsante <b>Aggiorna</b>.</li></ul></li><li>• Se l'errore non è ancora risolto, provare a connettersi utilizzando un altro smartphone con l'<b>app LG Sound Bar</b> installata.</li></ul>

## Problemi della connessione wireless

Problema	Soluzione
Sono presenti interferenze radio	<ul style="list-style-type: none"><li>• Installare il prodotto e il subwoofer wireless il più vicini possibile tra di loro.</li><li>• Non installare il prodotto su mobili in metallo.</li><li>• La comunicazione wireless potrebbe non funzionare correttamente in aree in cui il segnale è debole.</li></ul>
La connessione Bluetooth causa malfunzionamenti o rumore	<ul style="list-style-type: none"><li>• Si sentono rumori o si verificano malfunzionamenti quando si usa il <b>Bluetooth</b>?<ul style="list-style-type: none"><li>- Evitare il contatto del proprio corpo con il ricetrasmittitore del dispositivo <b>Bluetooth</b> o del prodotto.</li><li>- Non installare il dispositivo <b>Bluetooth</b> su una parete o in un luogo chiuso.</li><li>- Rimuovere gli eventuali ostacoli tra il prodotto e il dispositivo <b>Bluetooth</b>.</li><li>- Installare il dispositivo <b>Bluetooth</b> vicino al prodotto.</li></ul></li><li>• Quando il dispositivo <b>Bluetooth</b> è troppo lontano dal prodotto, il <b>Bluetooth</b> potrebbe disconnettersi oppure si potrebbero verificare malfunzionamenti.<ul style="list-style-type: none"><li>- Installare il dispositivo <b>Bluetooth</b> a una distanza di 1 m da dispositivi che utilizzano la stessa frequenza del prodotto, come router wireless, apparecchiature mediche e forni a microonde.</li></ul></li></ul>

## Disattivazione della modalità Demo

---

Problema	Soluzione
<b>Il telecomando non funziona</b>	<ul style="list-style-type: none"><li>• La funzione non cambia neppure premendo più volte il pulsante <b>Funzione</b> ?</li><li>• Si vedono ripetutamente solo i LED bianco, rosso e verde?<ul style="list-style-type: none"><li>- La modalità Demo potrebbe essere attivata nel prodotto. Scollegare il cavo di alimentazione del prodotto e ricollegarlo.</li><li>- Se il telecomando ancora non funziona, premere e tenere premuto il tasto <b>Funzione</b>  della soundbar per circa 5 secondi. Se il prodotto funziona normalmente, significa che la modalità demo è stata disattivata.</li></ul></li></ul>

---

# Appendice

## I Specifiche

Generali	
Consumo energetico	Fare riferimento all'etichetta principale. Collegato alla rete in stand-by: 2,0 W
Adattatore CA	<ul style="list-style-type: none"><li>• Modello: MS-Z2610R230-065E0-P</li><li>• Produttore: MOSO POWER SUPPLY TECHNOLOGY CO, LTD.</li><li>• Ingresso: 100 - 240 V ~ 50/60 Hz</li><li>• Uscita: 23 V <math>\overline{\text{---}}</math> 2,61 A</li></ul>
Dimensioni (L x A x P)	Circa 975,0 mm x 63,0 mm x 125,0 mm (inclusa la base)
Intervallo di temperature di funzionamento	Da 5 °C a 40 °C
Intervallo di umidità di funzionamento	Da 5 % a 80 % RH
Alimentazione bus (USB)	5 V $\overline{\text{---}}$ 500 mA
Frequenza di campionamento disponibile per l'ingresso audio digitale	32 kHz, 44,1 kHz, 48 kHz, 88,2 kHz, 96 kHz, 176,4 kHz, 192 kHz
Formato audio digitale in ingresso disponibile	Dolby Digital, Dobyly Digital Plus, Dolby TrueHD, Dolby Atmos, DTS Digital Surround, DTS-HD HRA, DTS-HD MA, DTS:X, IMAX DTS, IMAX DTS:X, PCM

Ingresso/Uscita	
OPTICAL IN	3,0 V (p-p), (terminale di connessione audio ottico) × 1
HDMI™ IN	19 pin (terminale di connessione HDMI™, tipo A) × 1
HDMI™ ► TV (eARC / ARC)	19 pin (terminale di connessione HDMI™, tipo A) × 1 La risoluzione 4K è supportata per le sorgenti 4K con HDCP 2.3.

Amplificatore (uscita RMS)	
Totale	400 W RMS
Frontale	30 W RMS×2 (Impedenza: 6 $\Omega$ , THD 10 %)
Centrale	30 W RMS (Impedenza: 6 $\Omega$ , THD 10 %)
Superiore (In alto)	30 W RMS×2 (Impedenza: 6 $\Omega$ , THD 10 %)
In alto al centro (In alto)	30 W RMS (Impedenza: 6 $\Omega$ , THD 10 %)
Subwoofer	220 W RMS (Impedenza: 3 $\Omega$ , THD 10 %)

<b>Subwoofer wireless</b>	
Requisiti di alimentazione	Vedere l'etichetta principale sul subwoofer wireless.
Consumo energetico	Vedere l'etichetta principale sul subwoofer wireless.
Tipo	1 altoparlante a 1 via
Impedenza	3 $\Omega$
Potenza nominale	220 W RMS
Potenza max.	440 W RMS
Dimensioni (L x A x P)	Circa 221,0 mm x 390,0 mm x 313,0 mm

<b>Sistema</b>	
LAN wireless LAN (antenna Internet)	Compatibile con rete Wi-Fi 802.11a/b/g/n

## **Altoparlanti posteriori e ricevitore wireless (SPQ8-S (SPQ8-S, S78S2-S)) (in vendita separatamente)**

<b>Ricevitore wireless</b>	
Requisiti di alimentazione	Vedere l'etichetta principale sul ricevitore wireless.
Consumo energetico	Vedere l'etichetta principale sul ricevitore wireless.
Potenza posteriore	70 W RMS x 2 (3 $\Omega$ a 1 kHz, THD 10 %)
Dimensioni (L x A x P)	Circa 175,0 mm x 61,0 mm x 175,0 mm

<b>Altoparlanti posteriori</b>	
Tipo	1 altoparlante a 1 via
Impedenza	3 $\Omega$
Potenza nominale	70 W RMS
Potenza max.	140 W RMS
Dimensioni (L x A x P)	Circa 100,0 mm x 140,0 mm x 100,0 mm

- Il design e le specifiche del prodotto sono soggetti a cambiamenti senza preavviso.

## Marchi registrati e licenze

Tutti i marchi e i nomi commerciali sono di proprietà dei rispettivi titolari.

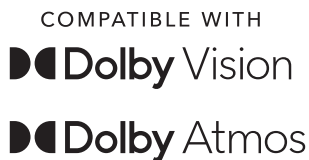

Dolby, Dolby Vision, Dolby Atmos e il simbolo della doppia D sono marchi registrati di Dolby Laboratories Licensing Corporation. Prodotto sotto licenza di Dolby Laboratories. Opere inedite riservate. Copyright © 2012–2021 Dolby Laboratories. Tutti i diritti riservati.



Il marchio denominativo e loghi **Bluetooth®** sono marchi registrati di proprietà di **Bluetooth SIG, Inc.** e ogni utilizzo di tali marchi da parte di LG Electronics è concesso in licenza.

Altri marchi e nomi commerciali appartengono ai relativi proprietari.



I termini HDMI, Interfaccia multimediale ad alta definizione HDMI (HDMI High-Definition Multimedia Interface), immagine commerciale HDMI (HDMI Trade dress) e i loghi HDMI sono marchi commerciali o marchi commerciali registrati di HDMI Licensing Administrator, Inc.





Per informazioni sui brevetti DTS, visitare <http://patents.dts.com>. Prodotto sotto licenza di DTS, Inc. (per le aziende con sede in USA/Giappone/Taiwan) o sotto licenza di DTS Licensing Limited (per tutte le altre aziende). DTS, DTS:X e il logo DTS:X sono marchi o marchi registrati di DTS, Inc. negli Stati Uniti e in altri paesi. © 2022 DTS, Inc. TUTTI I DIRITTI RISERVATI.



Prodotto su licenza dalla IMAX Corporation. IMAX® è un marchio registrato di IMAX Corporation negli Stati Uniti e/o in altri paesi. Per informazioni sui brevetti DTS, consultare <http://patents.dts.com>. Prodotto sotto licenza di DTS, Inc. (per le aziende con sede in USA/Giappone/Taiwan) oppure sotto licenza di DTS Licensing Limited (per tutte le altre aziende). DTS e il logo DTS sono marchi registrati o marchi di fabbrica di DTS, Inc. negli Stati Uniti e in altri paesi. © 2022 DTS, Inc. TUTTI I DIRITTI RISERVATI.



La soundbar Wi-Fi LG include la tecnologia MQA, che consente la riproduzione di audio e streaming MQA con la qualità del suono della registrazione master originale. MQA e Sound Wave Device sono marchi registrati di MQA Limited © 2016

'MQA' o 'MQA Studio' indica che il prodotto sta decodificando e riproducendo uno streaming o un file MQA e ne denota la provenienza per garantire che il suono sia identico a quello del materiale sorgente. 'MQA Studio' indica che è in corso la riproduzione di un file MQA Studio, che è stato approvato in studio dall'artista/produttore o è stato verificato dal proprietario del copyright.

## Cosa è necessario sapere sui servizi di rete

Tutte le informazioni, i dati, documenti, corrispondenza, download, file, testi, immagini, foto, grafici, video, webcast, pubblicazioni, strumenti, risorse, software, codice, programmi, applet, widget, applicazioni, prodotti e qualsiasi altro contenuto ("Contenuto") e i servizi e le offerte ("Servizi") messi a disposizione da terze parti sono forniti sotto l'esclusiva responsabilità dei fornitori di servizi che li hanno prodotti.

Il trattenimento, la rimozione o la sospensione di uno o tutti questi Contenuti e Servizi non sono limitati, e l'uso e l'accesso ai Contenuti e ai Servizi forniti tramite i prodotti LG Electronics da parte dei fornitori di servizi può essere modificato in qualsiasi momento senza preavviso.

In caso di richieste o problemi relativi a Contenuti e Servizi, fare riferimento al sito web del fornitore di servizi per le informazioni più aggiornate. LG Electronics declina ogni responsabilità per servizi ai consumatori relativi a Contenuti e Servizi e non si assume alcun obbligo. Eventuali domande o richieste relative a Contenuti e Servizi devono essere rivolte direttamente ai rispettivi fornitori di contenuti e servizi.

È chiaro che LG Electronics declina ogni responsabilità per qualsiasi Contenuto o Servizio, o qualsiasi modifica, rimozione o sospensione di ogni Contenuto o Servizio, e non certifica o garantisce l'uso o l'accesso a tali Contenuti o Servizi.

## Informazioni avviso software Open Source

Per ottenere il codice sorgente sotto GPL, LGPL, MPL e altre licenze open source che prevedono l'obbligo di divulgare il codice sorgente, contenuto in questo prodotto, e per accedere a tutti i termini di licenza citati, alle note sul copyright e ad altri documenti pertinenti, visitare <https://opensource.lge.com>.

LG Electronics fornirà anche il codice open source su CD-ROM su richiesta tramite e-mail all'indirizzo [opensource@lge.com](mailto:opensource@lge.com) addebitando il costo delle spese di distribuzione (ad esempio il costo di supporti, spedizione e gestione).

Questa offerta è valida per chiunque riceva queste informazioni per un periodo di tre anni dalla nostra ultima spedizione di questo prodotto.

# **| Manipolazione del prodotto**

## **Alla spedizione del prodotto**

Conservare il cartone di spedizione e i materiali di imballaggio originali. Se si deve spedire l'apparecchio, per la massima protezione, imballare di nuovo il prodotto nel suo imballo originale come era stato imballato in fabbrica.

## **Conservazione delle superfici esterne**

- Non utilizzare liquidi volatili come spray insetticidi nelle vicinanze del prodotto.
- Strofinare con forza potrebbe danneggiare la superficie.
- Non lasciare oggetti di gomma o di plastica a contatto con il prodotto per periodi di tempo prolungati.

## **Pulizia del prodotto**

Per pulire il prodotto, usare un panno morbido e asciutto. Se le superfici sono molto sporche, usare un panno morbido leggermente inumidito con una soluzione detergente delicata. Non usare prodotti aggressivi come alcol, benzina o solvente, perché possono danneggiare la superficie del prodotto.



