

Loewe **klang mr1** / **klang mr3** / **klang mr5**



Umfassendes Benutzerhandbuch
Comprehensive user guide
Uitgebreide gebruikershandleiding
Guide de l'utilisateur complet
Guida utente completa
Guía completa del usuario
Guia exhaustivo do utilizador
Kompleksowa instrukcja obsługi
Kompletní uživatelská příručka
Komplexná používateľská príručka
Visaptveroša lietotāja rokasgrāmata
Bendrasis naudojimo vadovas

Üldine kasutusjuhend
Omfattende brugervejledning
Omfattande användarhandbok
Kattava käyttöopas
Detaljert bruksanvisning
Sažeti vodič za korisnike
Popoln uporabniški priročnik
Udhëzues gjithëpërfshirës i përdoruesit
Ghid de utilizare detaliat
Συνοπτικός οδηγός χρήσης
Общее руководство пользователя
Докладний посібник користувача

Kapsamlı kullanım kılavuzu

دليل الاستخدام الشامل

המדריך מקיף למשתמש



See full manual online

LOEWE.

Vielen Dank,

dass Sie sich für ein Produkt von Loewe entschieden haben. Wir sind glücklich Sie als unseren Kunden begrüßen zu dürfen. Bei Loewe vereinen wir höchste Ansprüche an Technik, Design und Bedienkomfort. Dies gilt gleichermaßen für Fernsehgeräte, Videoausrüstung, Audiogeräte und Zubehör. Technik und Design erfüllen keinen Selbstzweck, sondern sollen in ihrem Zusammenspiel das bestmögliche Audio- und Videoerlebnis für unsere Kunden ermöglichen.

Unser Design orientiert sich nicht an kurzlebigen Modetrends. Schließlich haben Sie ein hochwertiges Gerät erworben, das Sie auch noch in Zukunft genießen wollen.

Bestimmungsgemäßer Gebrauch

Sie können diesen Lautsprecher wie folgt verwenden:

- als einzelnen Lautsprecher zur Musikwiedergabe von einem mobilen Gerät über Bluetooth oder 3,5-mm-Audiokabel.
- als Lautsprecher in einer Multiroom-Lautsprecherumgebung, die mit Airplay2/Google Home/DTS Play-Fi kompatibel ist.
- Als zusätzlichen Lautsprecher für Ihr WDAL2.0-kompatibles Audiosystem.



„my Loewe“ ist der zentrale Einstiegspunkt in die Loewe Welt und bietet Ihnen Zugang zu allen Benutzerhandbüchern für Ihre Loewe Produkte.

Inhalt

Bestimmungsgemäßer Gebrauch.....	2
Lieferumfang.....	2
Dokumentation.....	2
Position des Typenschilds	2
1 Wichtige Sicherheitshinweise	3
2 Hauptgerät-Komponenten	5
3 Anschließen des Lautsprechers... ..	5
4 Grundfunktionen	6
5 Multiroom-Betrieb.....	6
6 Bluetooth-Betrieb	7
7 Verbinden mit dem WDAL2.0-kompatiblen Audiosystem.....	7
8 Werkseinstellung	8
9 Software-Update	8
10 Spotify	8
11 Betriebsarten.....	9
12 Wandbefestigung des „klang mr1“-Lautsprechers.....	10
13 Assist Audio 1-Fernbedienung (optionales Zubehör)	11
14 Fehlerbehebung	12
Entsorgung.....	13
Technische Daten	13

Lieferumfang

Packen Sie das Gerät vorsichtig und vergewissern Sie sich, dass alle Zubehörteile enthalten sind:

- Lautsprecher
- Stromkabel
- Benutzerhandbuch
- Wandhalterung-Montageset (nur klang mr1)

Dokumentation

In diesem Teil der Bedienungsanleitung finden Sie wichtige grundlegende Hinweise. Sie können ein ausführliches Benutzerhandbuch in elektronischer Form von der Loewe-Website herunterladen – darin werden die Funktionen und Eigenschaften Ihres neuen Loewe-Produkts beschrieben.

Scannen Sie den QR-Code auf der Vorderseite oder besuchen Sie unsere Service-Homepage unter:

www.loewe.tv/int/support

In diesem Abschnitt finden Sie auch die FAQ – die häufig gestellten Fragen.

Position des Typenschilds

Modellnummer und Betriebsspannung befindet sich Sie an der Unterseite des Gerätesdeckels.

1 Wichtige Sicherheitshinweise



Achtung: Lesen Sie diese Seite sorgfältig durch, damit ein sicherer Betrieb des Geräts gewährleistet werden kann.

Halten Sie sich bei der Verwendung dieses Produkts an alle Sicherheits- und Bedienungshinweise.

Bewahren Sie die Sicherheits- und Bedienungshinweise auf um bei Bedarf nachschlagen zu können.

Sie sollten sich genauestens an alle Warnhinweise halten, die auf dem Produkt angebracht und in der Bedienungsanleitung aufgelistet sind.

Erklärung der Symbole



Schutzisolierte Geräte (Klasse II). Dieses Elektrogerät wurde so konzipiert, dass keine Sicherheitsverbindung zu einem natürlichen Erder (Boden) erforderlich ist.



Dieses Symbol kennzeichnet Gefahren, die durch hohe Spannungen verursacht werden.



Dieses Symbol weist den Benutzer auf andere, besondere Risiken hin.



Dieses Symbol kennzeichnet Gefahren, die durch Brandentwicklung entstehen.

1.1 Aufstellung

1.1.1 Geräteaufstellung

Stellen Sie das Gerät auf eine stabile, ebene Fläche.

Stellen Sie dieses Gerät nicht in der Nähe von starken Magnetfeldern auf.

Für eine optimale akustische Leistung und eine sichere Kabelführung stellen Sie das Gerät bitte mit einem Abstand von mindestens 5 cm zur Wand auf.

1.1.2 Kabel

Verlegen Sie die Lautsprecher- und Netzkabel so, dass sie nicht beschädigt werden können. Das Netzkabel darf nicht geknickt und über keine scharfen Kanten verlegt werden, niemand darf darauf treten und es darf keinen Chemikalien ausgesetzt werden. Ein Stromkabel mit schadhafter Isolierung kann elektrische Schläge verursachen und birgt ein Brandrisiko. Daher muss es ausgetauscht werden, ehe Sie das Gerät erneut verwenden.

1.1.3 Benutzen Sie dieses Gerät nicht in der Nähe von Wasser



Das Gerät sollte niemals mit Wassertropfen oder Wasserspritzern in Berührung kommen – benutzen Sie es beispielsweise nicht in der Nähe einer Badewanne, eines Waschbeckens, einer Küchenspüle, einer Waschmaschine, in einem feuchten Keller oder in einem Schwimmbad. Stellen Sie niemals mit Flüssigkeiten gefüllte Gefäße wie etwa Blumenvasen auf das Gerät.

1.1.4 Belüftung



Die Schlitze und Öffnungen im Gehäuse dienen der Belüftung des Gerätes, gewährleisten einen zuverlässigen Betrieb und schützen es vor Überhitzung. Installieren Sie das Gerät entsprechend den Herstelleranweisungen. Stellen Sie das Gerät niemals auf ein Bett, ein Sofa, einen Teppich oder ähnliche weiche Oberflächen, weil dies die Belüftung blockiert. Dieses Gerät sollte in keinem Bücherregal oder Einbauschrank installiert werden, solange keine ausreichende Belüftung garantiert ist.

1.1.5 Hitze

Installieren Sie das Gerät nicht in der Nähe von heißen Oberflächen. Dazu zählen Heizkörper, Heizlüfter, Öfen oder andere Geräte, die heiß werden können. Stellen Sie keinesfalls Gegenstände mit einer offenen Flamme auf oder in die Nähe des Geräts – wie etwa Kerzen oder Laternen.

1.1.6 Zubehör

Benutzen Sie nur vom Hersteller angegebene Zubehör.

1.2 Verwendung

1.2.1 Überlastung



Überlasten Sie keinesfalls die Netzsteckdosen, Verlängerungskabel oder Mehrfachsteckdosen, da ansonsten Brandgefahr oder die Gefahr eines Stromschlags besteht.

1.2.2 Gewittersturm



Während eines Gewitters und bei längerer Nichtbenutzung sollten Sie das Gerät vom Netz trennen.

1.2.3 Eindringen von Fremdmaterial und Flüssigkeit

Stellen Sie sicher, dass keine Fremdkörper oder Flüssigkeiten durch die Lüftungsöffnungen in das Gerät gelangen. Es besteht sonst die Gefahr, dass sie mit Hochspannungsbauteilen in Berührung kommen oder einen elektrischen Kurzschluss verursachen, und dies könnte zu einem Brand oder Stromschlag führen. Vergießen Sie niemals irgendwelche Flüssigkeiten auf dieses Gerät.

1.2.4 Risiken bei hoher Lautstärke

Das Gerät ist nicht dazu bestimmt, dass Sie mit Kopfhörern hören. Um mögliche Gehörschäden zu vermeiden, sollten Sie über keinen längeren Zeitraum Musik oder andere Audiosignal-Quellen bei hoher Lautstärke hören.

1.2.5 Trennen von der Spannungsversorgung



Der Ein-/Ausschalter unterbricht die Spannungsversorgung nicht vollständig vom Stromnetz. Wenn Sie das Gerät vollständig vom Netz trennen wollen, ziehen Sie das Netzkabel aus der Steckdose.

Der Netzstecker muss jederzeit problemlos zugänglich sein, um das Gerät vom Netz trennen zu können.

1.3 Wartung

1.3.1 Reinigung und Pflege

Bevor Sie dieses Produkt reinigen, sollten Sie den Netzadapter des Geräts aus der Steckdose ziehen. Reinigen Sie die Lautsprecher nur mit einem weichen, feuchten, sauberen und farbneutralen Tuch und benutzen Sie keine aggressiven oder scheuernden Reinigungsmittel. Die Lautsprechergitter sind mit Stoff bezogen. Durch elektrostatische Aufladung kann sich Staub auf der Lautsprecherabdeckung ansammeln. Sie können diesen Staub bei Bedarf vorsichtig mit einem Staubsauger und einer weichen Bürste entfernen.

Bei Schmutz oder Flecken:

Befeuchten Sie ein weiches, farbneutrales Tuch mit Reinigungslösung oder handelsüblichem Fleckentferner und reiben Sie den Fleck vorsichtig weg. Sie können den Fleck auch direkt mit einem handelsüblichen trockenen Fleckentfernerspray behandeln (saugen Sie das Puder auf). Befeuchten Sie den Bespannungsstoff nicht direkt mit Waschmittel oder Fleckentferner (es besteht die Gefahr von Oberflächenablagerungen). Reinigen Sie das Gewebe nicht mit Lösungsmitteln.

Beachten Sie die Anweisungen des Herstellers, wenn Sie Fleckentferner verwenden.

1.4 Reparatur

1.4.1 Schäden, die einer Reparatur bedürfen

Wartung und Reparaturarbeiten dürfen nur von einem qualifizierten Kundenservice durchgeführt werden. Es ist eine Wartung/Reparatur erforderlich, wenn das Gerät eine Beschädigung aufweist, wenn Flüssigkeit in das Gerät eingedrungen ist, wenn Gegenstände in das Gerät eingedrungen sind, wenn das Gerät Niederschlag oder Feuchtigkeit ausgesetzt war, wenn es nicht mehr ordnungsgemäß funktioniert oder wenn es heruntergefallen ist.

1.4.2 Zur Minimierung des Risikos von Stromschlag, Feuer usw.

Entfernen Sie keine Schrauben, Abdeckungen oder Gehäuseteile.

EU-Konformitätserklärung

Hiermit erklärt die Loewe Technology GmbH, dass die Funkeinrichtung Typ Loewe klang mr der Richtlinie 2014/53/EU entspricht. Der vollständige Text der EU-Konformitätserklärung ist unter folgender Internetadresse verfügbar: <https://www.loewe.tv/int/support>

Dieses Produkt kann in allen EU-Mitgliedsstaaten verwendet werden.

Wegen des 5-GHz-Frequenzbereichs des eingebauten WLAN-Moduls ist die Verwendung in folgenden Ländern nur in Gebäuden erlaubt:

AT	BE	BG	CZ	DK	EE	FR	DE	IS	IE	IT
EL	ES	CY	LV	LI	LT	LU	HU	MT	NL	NO
PL	PT	RO	SL	SK	TR	FI	SO	CH	UK	HR

2 Hauptgerät-Komponenten

2.1 Oberseite

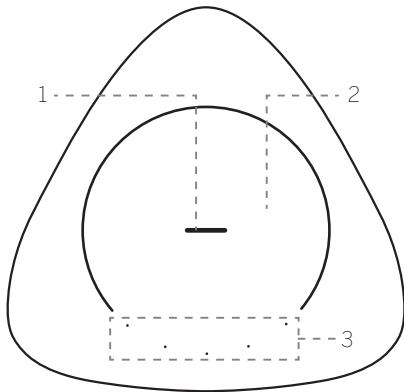

1. LED-Mitteltaste

Status der LED-Anzeige	Status
Blaue LED atmet	Modus der Bluetooth-Kopplung/ Pause/Stumm
Blaue LED leuchtet	Bluetooth-Modus
Blaugrüne LED atmet	WDAL2.0-Kopplungsmodus
Blaugrüne LED ist eingeschaltet	WDAL2.0-Modus
Orange LED ist eingeschaltet	Multiroom-Modus
Orange LED atmet	Multiroom-Modus ist pausiert/stumm
Grüne LED leuchtet	„LINE IN“-Modus
Grüne LED atmet	„LINE IN“-Modus ist pausiert
LED ist aus	Lautsprecher ist ausgeschaltet

2. Berührungsempfindlicher Bereich

3. 5 LED-Tasten

2.2 Unterseite

An der Unterseite des Lautsprechers ist eine magnetische Abdeckung angebracht. Entfernen Sie diese Abdeckung, um auf die Tasten und das Typenschild zugreifen zu können. Setzen Sie die Abdeckung wieder auf, wenn Sie nicht mehr auf die Tasten zugreifen müssen.

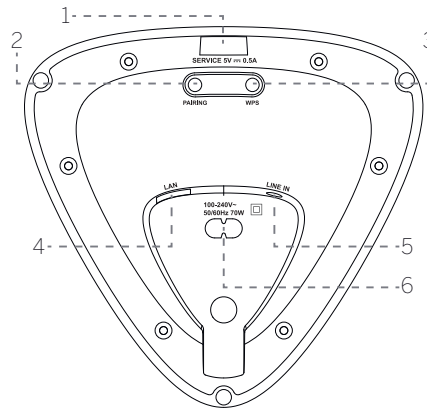
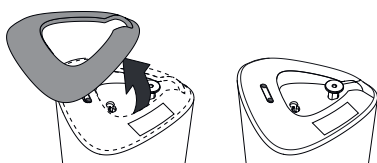

1. **USB-Port** – nur für Software-Updates.
2. **PAIRING**-Taste – zur „WDAL 2.0“-Kopplung.
3. **Taste-/Anzeige „WPS“ (Wi-Fi Protected Setup; WLAN-geschützte Einrichtung)** – löst die WLAN-Einrichtung für Play-Fi aus. Halten Sie die Taste 3 Sekunden lang gedrückt, um den WPS-Modus zu aktivieren. Halten Sie die Taste 8 Sekunden lang gedrückt, um den AP-Modus zu aktivieren. Im AP-Modus werden alle DTS Play-Fi/Multiroom-Einstellungen wiederhergestellt.

Status der LED-Anzeige	Status
LED pulsiert langsam	WLAN-Zugangspunkt (AP)-Modus
LED blinkt zweimal	Modus der WLAN-geschützten Einrichtung (WPS)
LED leuchtet	Verbunden/Kopplung erfolgreich

4. **LAN** – Verbindung zum Router über ein LAN-Kabel.
5. **LINE IN** – Verbindung mit der Audioquelle über ein 3,5-mm-Audiokabel.
6. **AC IN** – Anschluss an eine Steckdose.

3 Anschließen des Lautsprechers

3.1 Anschließen der Stromversorgung

Hinweis

- Risiko von Produktschäden! Vergewissern Sie sich, dass die Versorgungsspannung mit der Spannung übereinstimmt, die auf dem Typenschild aufgedruckt ist. Sie finden das Typenschild, wenn Sie die Magnetabdeckung an der Unterseite entfernen.

Verbinden Sie das Netzkabel mit der „AC IN“-Buchse des Lautsprechers und anschließend mit einer Netzsteckdose.

Wenn Sie den Lautsprecher an das Stromnetz anschließen, schaltet er sich automatisch ein. Sie sollten sehen, dass die LED oben aufleuchtet.

3.2 Verbindung mit WLAN

AirPlay-Einrichtung

Benutzen Sie AirPlay, um die WLAN-Verbindung des iOS-Geräts (iOS7 oder neuer) und des Lautsprechers einzurichten.

1. Halten Sie die **WPS**-Taste an der Rückseite des Lautsprechers 8 Sekunden lang gedrückt, um die WLAN-Verbindung zu aktivieren, bis der Lautsprecher einen zweiten Ton abspielt, und lassen Sie die Taste dann los.
2. Warten Sie, bis die WLAN-Anzeigeleuchte von einem schnellen Blinken zu einem langsamen Pulsieren wechselt. Ein langsames Pulsieren signalisiert, dass der Lautsprecher in den WLAN-Einrichtungsmodus übergeht.
3. Gehen Sie bei Ihrem iOS-Gerät zu **Settings (Einstellungen) > Wi-Fi (WLAN) > und wählen Sie das Netzwerk [Play-Fi device (xxxxxx)]** (Play-Fi-Gerät (xxxxxx)).
4. Der Lautsprecher wird automatisch als Airplay-Gerät erkannt. Tippen Sie auf **[Set up new AirPlay speaker]** (neuen AirPlay-Lautsprecher einrichten).
5. Tippen Sie auf **[Show Other Networks...]** (Andere Netzwerke anzeigen ...) und wählen Sie Ihr Heimnetzwerk, mit dem Sie den Lautsprecher verbinden möchten.
6. Nach einer erfolgreichen WLAN-Verbindung pulsiert die WLAN-Leuchtanzeige nicht mehr und leuchtet dauerhaft. Nach der Einrichtung dieses Produkts in Ihrem WLAN-Netzwerk können Sie es mit jedem Smartphone oder Tablet im selben Netzwerk steuern.

Google-Home-Einrichtung

1. Laden Sie die Google Home App auf Ihr Mobilgerät.
2. Nur iPhone/iPad: Aktivieren Sie Bluetooth auf Ihrem Mobilgerät.
3. Halten Sie die **WPS**-Taste an der Rückseite des Lautsprechers 8 Sekunden lang gedrückt, um die WLAN-Verbindung zu aktivieren, bis der Lautsprecher einen zweiten Ton abspielt, und lassen Sie die Taste dann los.
4. Warten Sie, bis die WLAN-Anzeigeleuchte von einem schnellen Blinken zu einem langsamen Pulsieren wechselt. Ein langsames Pulsieren signalisiert, dass der Lautsprecher in den WLAN-Einrichtungsmodus übergeht.
5. Öffnen Sie die Google Home App.
6. Befolgen Sie die Schritte, um Ihr Gerät einzurichten.

Falls Sie die Schritte zum Einrichten Ihres Lautsprechers nicht finden können:

- Tippen Sie oben rechts auf dem Startbildschirm Ihrer Google Home App auf **Add + > Set up device > New device** (Hinzufügen + > Gerät einrichten > Neues Gerät).
- Befolgen Sie die unten stehenden Schritte.

WPS-Modus

Wenn Ihr Router über eine WLAN-geschützten Einrichtung (WPS; Wi-Fi Protected Setup) verfügt, können Sie die Verbindung einrichten, ohne ein Passwort eingeben zu müssen.

1. Halten Sie die WPS-Taste 3 Sekunden lang gedrückt. Es wird ein Ton ausgegeben und die WLAN-Anzeige blinkt zweimal kontinuierlich.
2. Drücken Sie die WPS-Taste am Router. Diese Taste ist gewöhnlich mit dem WPS-Logo markiert.

Hinweis

- WPS gehört nicht bei allen Routern zu den Standardfunktionen. Wenn Ihr Router nicht über WPS verfügt, führen Sie die normale WLAN-Einrichtung durch.
- Drücken Sie einmal die WPS-Taste, wenn Sie den WPS-Modus verlassen möchten – ansonsten wird er nach 2 Minuten automatisch beendet.

3.3 Anschließen des LAN-Kabels

Verbinden Sie Ihren Lautsprecher und Ihren Router mit einem „Cat 5“-LAN-Kabel.

4 Grundfunktionen

4.1 Einstellung der Lautstärke

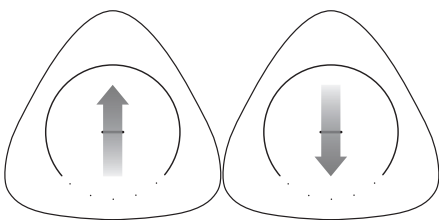

Wischen Sie auf dem Touch-Bereich von unten nach oben, um die Lautstärke einmal zu erhöhen.

Wischen Sie von oben nach unten, um die Lautstärke einmal zu verringern.

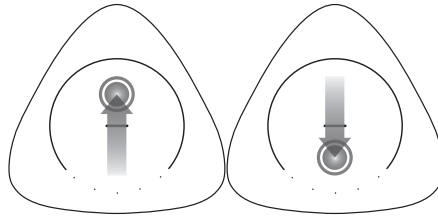

Wischen Sie auf dem Touch-Bereich von unten nach oben und lassen Sie den Finger auf dem Touch-Bereich, um die Lautstärke kontinuierlich zu erhöhen.

Wischen Sie auf dem Touch-Bereich von oben nach unten und lassen Sie den Finger auf dem Touch-Bereich, um die Lautstärke kontinuierlich zu verringern.

4.2 Pause/Stumm schalten

Wenn Sie einmal auf den Touch-Bereich tippen, wird der Titel entsprechend der aktuellen Quelle auf Pause oder stummgeschaltet.

WLAN/Multiroom, Bluetooth – Pause

LINE IN, Internet-Radio – Stumm

Tippen Sie erneut auf den Touch-Bereich, um die Wiedergabe fortzusetzen oder die Stummschaltung aufzuheben.

4.3 Den Titel ändern

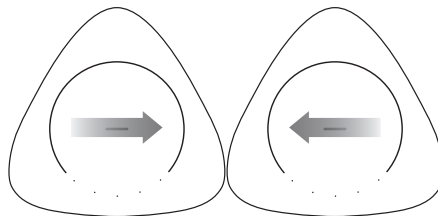

Wischen Sie Im Bluetooth- oder Multiroom-Modus auf dem Touch-Bereich nach rechts/links, um zum nächsten/vorherigen Titel zu schalten.

4.4 Favoriten

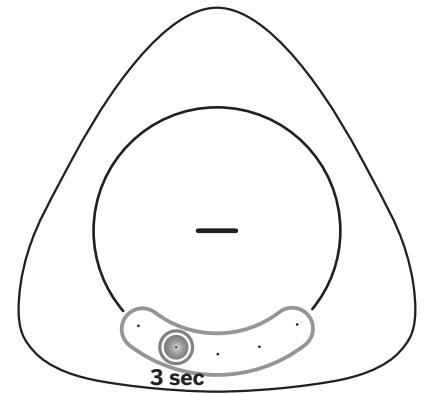

Im WLAN/Multiroom-Modus können bis zu 5 Sender oder Wiedergabelisten als Favoriten gespeichert werden. Tippen Sie auf eine der Tasten unten und halten Sie sie 3 Sekunden lang gedrückt. Der aktuelle Sender oder die Wiedergabeliste wird auf dieser Taste gespeichert. Alle 5 LEDs leuchten kurz auf, um zu bestätigen, dass die Favoriten erfolgreich gespeichert wurden.

Um einen gespeicherten Titel oder eine Wiedergabeliste aufzurufen, tippen Sie einfach auf die entsprechende LED.

Hinweis:

- Die Tasten, auf denen die Favoriten gespeichert sind, leuchten weiß.

5 Multiroom-Betrieb

Dieser Lautsprecher kann als Teil einer Multiroom-Lautsprecheranlage verwendet werden. Das bedeutet, dass dieselbe Musik von Ihrem Lautsprecher und anderen kompatiblen Lautsprechern gleichzeitig im ganzen Haus wiedergegeben werden kann.

Um diese Funktion zu nutzen, stellen Sie sicher, dass sich der Lautsprecher und Ihr Smartphone/Tablet im selben Netzwerk befinden. Sie können Google Home, AirPlay 2 oder die DTS Play-Fi-App verwenden, um kompatible Multiroom-Lautsprecher zu steuern. Sie können die Musik dann auf mehreren Lautsprechern gleichzeitig abspielen, die Lautsprecher verschiedenen Gruppen zuweisen, die Lautstärke individuell regeln oder die Master-Lautstärke verwenden, um die Lautstärke auf allen Lautsprechern gleichzeitig zu ändern.

5.1 Chromecast integriert

Dieser Lautsprecher unterstützt die integrierte Chromecast-Funktion, mit der Sie Musik aus Chromecast-kompatiblen Apps auf Ihr Audiogerät übertragen können. Um diese Funktion zu nutzen, stellen Sie sicher, dass sich der Lautsprecher und Ihr Smartphone/Tablet im selben Netzwerk befinden. Starten Sie die Musikwiedergabe in einer Chromecast-kompatiblen App und übertragen Sie sie auf Ihren Lautsprecher oder eine Multiroom-Lautsprechergruppe, indem Sie einfach auf die Taste  (Cast) tippen und den Lautsprecher/die Gruppe auswählen.

5.2 AirPlay 2

Wenn Sie ein iOS-Gerät besitzen, können Sie AirPlay 2 für das Multiroom-Streaming verwenden.

1. Verbinden Sie Ihr iOS-Gerät mit demselben WLAN-Netzwerk wie Ihren Lautsprecher.
2. Wischen Sie auf Ihrem iOS-Gerät in das Kontrollzentrum und tippen Sie auf das AirPlay-Symbol  in der Musiksteuerung.
3. Wählen Sie aus der Liste der verfügbaren AirPlay-Geräte Ihren Multiroom-Lautsprecher aus, indem Sie auf den leeren Kreis neben dessen Namen tippen. Wenn mehrere AirPlay 2-fähige Lautsprecher im selben Netzwerk vorhanden sind, können Sie diese ebenfalls auswählen.

5.3 DTS Play-Fi-App

Eine weitere Option für die Wiedergabe von Musik mit der Multiroom-Funktion ist die Verwendung der DTS Play-Fi-App.

Zusätzlich zu den Standard-Multiroom-Funktionen ermöglicht diese App Software-Updates für die Multiroom-Funktion sowie den Zugriff auf das Internetradio.

1. Laden Sie die „DTS Play-Fi“-App auf Ihr Mobilgerät herunter und installieren Sie diese App.
2. Verbinden Sie Ihr Mobilgerät mit demselben Netzwerk wie Ihren Lautsprecher.
3. Starten Sie die „DTS Play-Fi“-App.
4. Der Lautsprecher kann ein Software-Update durchführen. Wenn das Gerät zum ersten Mal eingerichtet wird, installiert es automatisch die neueste Softwareversion. Die Aktualisierung der Software kann einige Minuten dauern. Trennen Sie den Lautsprecher während der Aktualisierung nicht vom Netz, schalten Sie das Gerät dabei nicht aus und unterbrechen Sie weder die Verbindung zum USB-Gerät noch die Netzwerkverbindung. Diese Aktionen könnten Ihren Lautsprecher möglicherweise komplett zerstören.
5. Wählen Sie in der App den Lautsprecher oder die Lautsprechergruppe aus.

6. Wählen Sie einen der verfügbaren Musik-Streaming-Dienste und einen Audiotitel aus. Die Wiedergabe beginnt über den Lautsprecher oder die Lautsprechergruppe.

6 Bluetooth-Betrieb

Wenn Sie den Lautsprecher über Bluetooth mit einem Bluetooth-Gerät (z. B. iPad, iPhone, iPod touch, Android-Telefon oder Laptop) verbinden, können Sie die auf dem Gerät gespeicherte Audiodateien über den Lautsprecher wiedergeben.

6.1 Kopplung mit dem Telefon/ Tablet

Aktivieren der Bluetooth-Kopplung, wenn kein Bluetooth-Gerät mit dem Lautsprecher gekoppelt ist:

1. Tippen Sie mit dem Finger 3 Sekunden lang auf den oberen Touch-Bereich, um die Bluetooth-Kopplung zu aktivieren.
2. Zur Bestätigung atmet die LED blau.

Aktivieren der Bluetooth-Kopplung, um ein weiteres Bluetooth-Gerät zu koppeln:

1. Tippen Sie mit dem Finger 3 Sekunden lang auf den oberen Touch-Bereich, um den Bluetooth-Modus zu aktivieren.
2. Wenn Sie mit dem Finger erneut 3 Sekunden lang auf den oberen Touch-Bereich, um den Modus der Bluetooth-Kopplung zu aktivieren. Zur Bestätigung atmet die LED blau.

Fortsetzung der Kopplungsschritte:

3. Aktivieren Sie Bluetooth auf Ihrem Telefon/Tablet, suchen Sie nach „Play-Fi device (xxxxxx)“ (Play-Fi-Gerät (xxxxxx)) und wählen Sie diese Option aus, um eine Verbindung herzustellen. Einzelheiten zur Bluetooth-Aktivierung finden Sie im Benutzerhandbuch Ihres Telefons/Tablets.
4. Nachdem die Kopplung erfolgreich abgeschlossen wurde, leuchtet die mittlere LED blau.
5. Wählen Sie Audiodateien oder Musik auf Ihrem Bluetooth-Gerät und spielen Sie diese ab. Wenn während der Wiedergabe ein Anruf erfolgt, wird die Musik auf Pause geschaltet. Sobald der Anruf beendet ist, wird die Wiedergabe fortgesetzt.

6.2 Verbindung mit einem gekoppelten Gerät

1. Tippen Sie mit dem Finger 3 Sekunden lang auf den oberen Touch-Bereich, um den Bluetooth-Modus zu aktivieren.
2. Das zuvor gekoppelte Telefon/Tablet verbindet sich automatisch mit dem Lautsprecher.

Hinweis

- Der Lautsprecher bleibt nur 45 Sekunden lang im Kopplungsmodus. Wenn in dieser Zeit kein Gerät mit ihm gekoppelt wird, schaltet er auf die zuletzt aktive Quelle zurück.
- Die maximale Betriebsreichweite zwischen dem Lautsprecher und einem Bluetooth-Gerät beträgt ungefähr 10 Meter.
- Es wird keine Kompatibilität mit allen Bluetooth-Geräten garantiert.

7 Verbinden mit dem WDAL2.0-kompatiblen Audiosystem

Wenn Sie ein Loewe Audiosystem mit WDAL2.0-Funktion besitzen, kann dieser Lautsprecher in dieses System integriert werden und wird dann zur Wiedergabe eines der verfügbaren Audiokanäle verwendet. Es können bis zu 5 Lautsprecher und ein Subwoofer an das WDAL2.0-Audiosystem angeschlossen werden. Ein komplettes und im Raum ordnungsgemäß installiertes Lautsprecherset kann echten Surround Sound erzeugen.

7.1 Koppeln mit dem WDAL2.0-Audiosystem

1. Halten Sie die PAIRING-Taste auf der Unterseite des Lautsprechers 3 Sekunden lang gedrückt, um den WDAL2.0-Kopplungsmodus zu aktivieren. Zur Bestätigung leuchtet die LED auf der Oberseite des Lautsprechers grün. Der Lautsprecher bleibt nur 45 Sekunden lang im Kopplungsmodus.
2. Drücken Sie die Kopplungstaste an Ihrem WDAL2.0-Audiosystem. Informationen über die Aktivierung der WDAL2.0-Kopplung finden Sie im Benutzerhandbuch des entsprechenden Audiosystems. Wenn das Koppeln erfolgreich war, leuchtet die mittlere LED des Lautsprechers dauerhaft türkis.
3. Stellen Sie ein, welchen Audiokanal der Lautsprecher wiedergeben soll. Optionen: Surround links, Vorne links, Mitte, Vorne rechts, Surround rechts. Drücken und halten Sie dazu eine der 5 Tasten auf der Oberseite des Lautsprechers. Jede Taste steht für einen anderen Kanal.

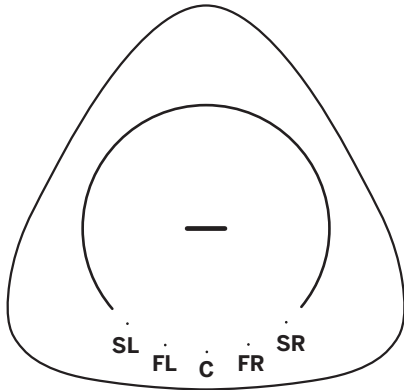

SL – Linker Surround-Kanal
FL – Vorderer linker Kanal
C – Mittlerer Kanal
FR – Vorderer rechter Kanal
SR – Rechter Surround-Kanal

4. Stellen Sie den WDAL2.0-Schalter des Audiosystems für den entsprechenden Kanal auf „**SMALL**“ (KLEIN). Weitere Informationen finden Sie im Benutzerhandbuch des Audiosystems.

Hinweis:

- Wenn das Koppeln und die Kanalauswahl erfolgreich waren, erlöschen die LEDs auf der Oberseite nach 10 Sekunden.
- Wenn das Koppeln oder die Kanalauswahl fehlschlägt, schaltet der Lautsprecher auf die vorherige Quelle zurück.
- Der WDAL2.0-Modus hat die höchste Priorität und es ist nicht möglich, den Lautsprecher auf eine andere Quelle umzuschalten, es sei denn, das Master-Audiosystem ist ausgeschaltet/im Standby-Modus.
- Wenn das WDAL2.0-Master-Audiosystem eingeschaltet wird, wechselt der gekoppelte Lautsprecher automatisch in den WDAL2.0-Modus.
- Wenn sich der Lautsprecher im WDAL2.0-Modus befindet, ist es nicht möglich, die Lautstärke über den Lautsprecher zu ändern oder den Ton stumm zu schalten. Dies kann dann nur über das Master-Audiosystem erfolgen.
- Wenn WDAL2.0 angeschlossen ist, leuchtet die LED des Lautspeichers grün. Die LED schaltet sich jedoch nach 60 Sekunden aus, um beim Fernsehen in einem dunklen Raum nicht zu stören. Durch einmaliges Antippen schaltet sich das Licht wieder ein.

7.2 Ändern des Audiokanals

Wenn der Lautsprecher bereits über WDAL2.0 gekoppelt ist und Sie ihn für die Wiedergabe eines anderen Kanals verwenden möchten, gehen Sie wie folgt vor:

1. Drücken Sie unten am Lautsprecher die Taste **PAIRING** (KOPPELN). Die LED auf der Oberseite leuchtet grün.
2. Die LED des aktuellen Kanals leuchtet ebenfalls auf.
3. Halten Sie die dem neuen Kanal entsprechende Taste 3 Sekunden lang gedrückt.
4. Die LED des vorherigen Kanals erlischt und die LED des neuen Kanals leuchtet auf.
5. Stellen Sie den WDAL2.0-Schalter des Audiosystems für den entsprechenden Kanal auf „**SMALL**“ (KLEIN).

8 Werkseinstellung

Setzt das Gerät auf die Werkseinstellungen zurück. Halten Sie die PAIRING-Taste unten am Lautspeichers 3 Sekunden lang gedrückt, um den WDAL2.0-Kopplungsmodus zu aktivieren.

9 Software-Update

Zur Aktualisierung der Lautsprecher-Firmware:

Die neueste Software finden Sie unter:

www.loewe.tv/int/support

Befolgen Sie die Installationsschritte in dem mit der Software gelieferten Dokument.

So aktualisieren Sie die Multiroom-Funktion Ihres Lautspeichers:

1. Laden Sie die „DTS Play-Fi“-App auf Ihr Mobilgerät herunter und installieren Sie diese App.
2. Verbinden Sie den Lautsprecher mit der App.
3. Wenn eine neue Play-Fi-Software verfügbar ist, werden Sie von der Anwendung benachrichtigt.
4. Befolgen Sie die Anweisungen in der Anwendung, um die Aktualisierung der Multiroom-Funktion auszuführen.

Warnung: Die Aktualisierung der Software kann einige Minuten dauern. Trennen Sie den Lautsprecher während der Aktualisierung nicht vom Netz, schalten Sie das Gerät dabei nicht aus und unterbrechen Sie weder die Verbindung zum USB-Gerät noch die Netzwerkverbindung. Diese Aktionen könnten Ihren Lautsprecher möglicherweise komplett zerstören.

10 Spotify

Nutzen Sie Ihr Telefon, Tablet oder Ihren Computer als Fernbedienung für Spotify. Gehen Sie zu <https://www.spotify.com/de/connect>, um zu erfahren, wie das funktioniert.

11 Betriebsarten

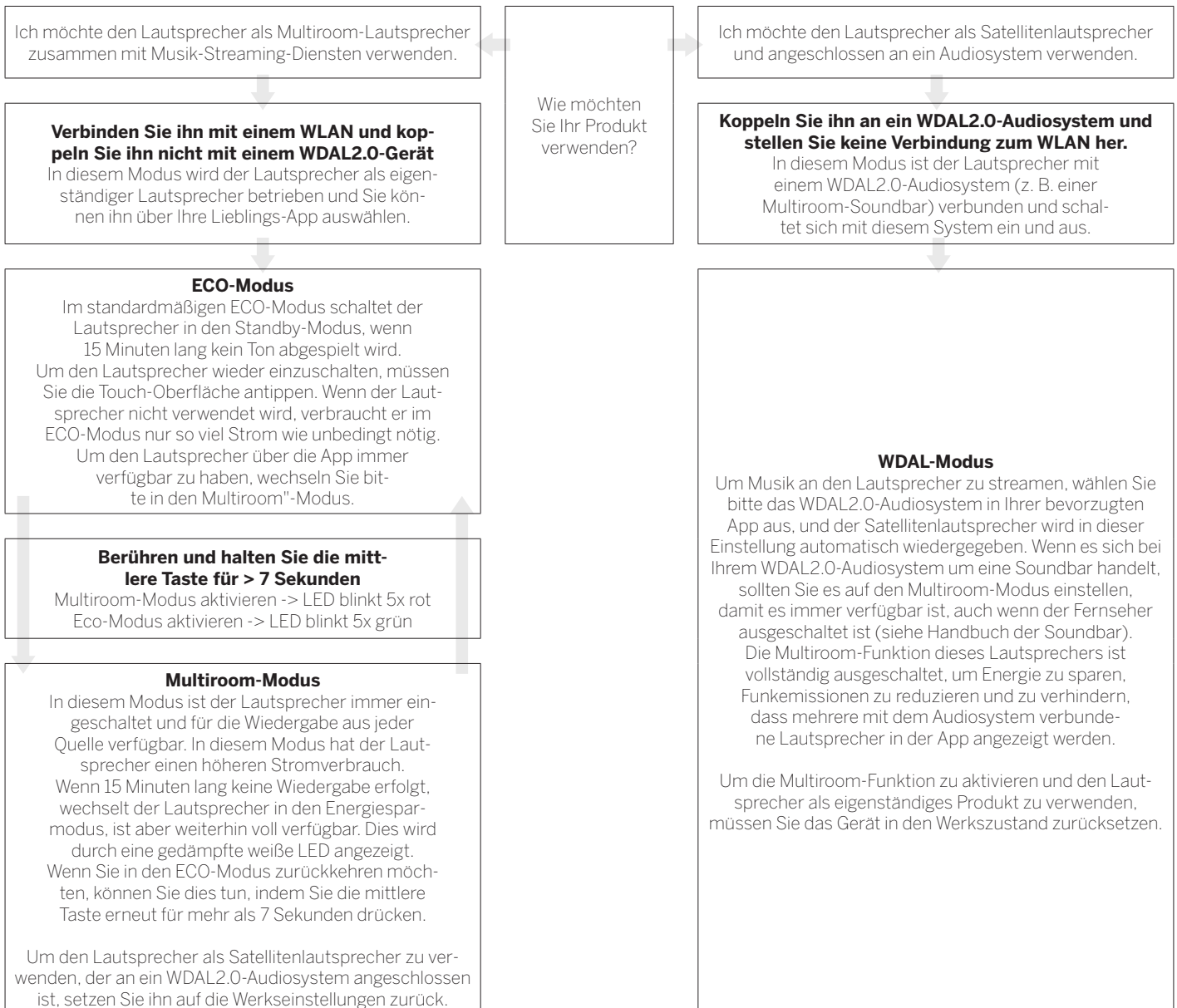

12 Wandbefestigung des „klang mr1“-Lautsprechers

Sie können den klang mr1 auf Möbel oder Regale stellen – es besteht aber auch die Möglichkeit einer Wandmontage.

Die Wandmontage darf nur von Fachpersonal durchgeführt werden. Eine unsachgemäße Montage kann ernsthafte Personen- und Sachschäden zur Folge haben. Der Monteur muss sich vergewissern, dass die Wand die Gesamtlast des Geräts und der Wandhalterungen sicher tragen kann.

Wenn Löcher in die Wand gebohrt werden, dürfen keinesfalls elektrische Leitungen oder Wasser- und Gasrohre in der Wand beschädigt werden. Daher wird die Verwendung eines hochwertigen Detektors für stromführende Leitungen und versteckte Objekte empfohlen. Bohren Sie nur in Strukturen, wenn die Sicherheit gewährleistet ist.

Wenn der Lautsprecher an der Wand montiert ist, können Sie nicht auf die Tasten an der Unterseite zugreifen – Sie müssen daher alle erforderlichen Verbindungen vor der Wandmontage vornehmen.

Für die Wandmontage sind zusätzliche Werkzeuge und Befestigungsmittel (nicht im Lieferumfang enthalten) erforderlich.

Auf den letzten Seiten dieses Handbuchs sehen Sie eine Illustration der Wandmontage.

1. Prüfen Sie den Inhalt der Verpackung sorgfältig. Die folgenden Teile für die Wandmontage sind im Lieferumfang des klang mr1 enthalten:

- Wandhalterung
- Magnetische Abdeckung für die Wandhalterung
- Untere Abdeckung für den Lautsprecher
- 1x Schraube

2. Halten Sie die Wandhalterung an die Wand und markieren Sie die beiden Löcher mit einem Bleistift. Bohren Sie an den markierten Stellen zwei Löcher in die Wand. Stecken Sie bei Bedarf einen Dübel (nicht mitgeliefert) in jedes Loch. Befestigen Sie die Wandhalterung mit zwei selbstschneidenden Schrauben (nicht im Lieferumfang enthalten) an der Wand. Um die Höhe einzustellen, lösen Sie die untere Schraube – ziehen Sie sie anschließend wieder fest.

Der Endverbraucher ist dafür verantwortlich, je nach Wandtyp die richtigen Schrauben und Dübel auszuwählen.

3. Bringen Sie die magnetische Abdeckung so an der Wandhalterung an, dass sie die Schraubenköpfe abdeckt.

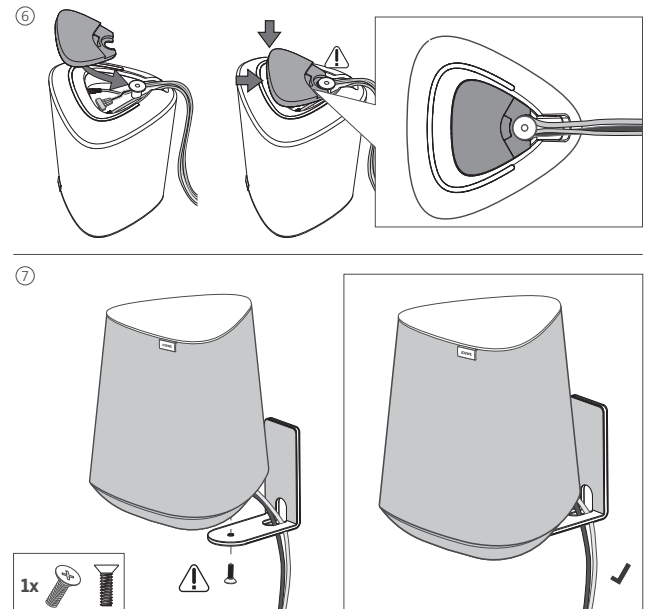
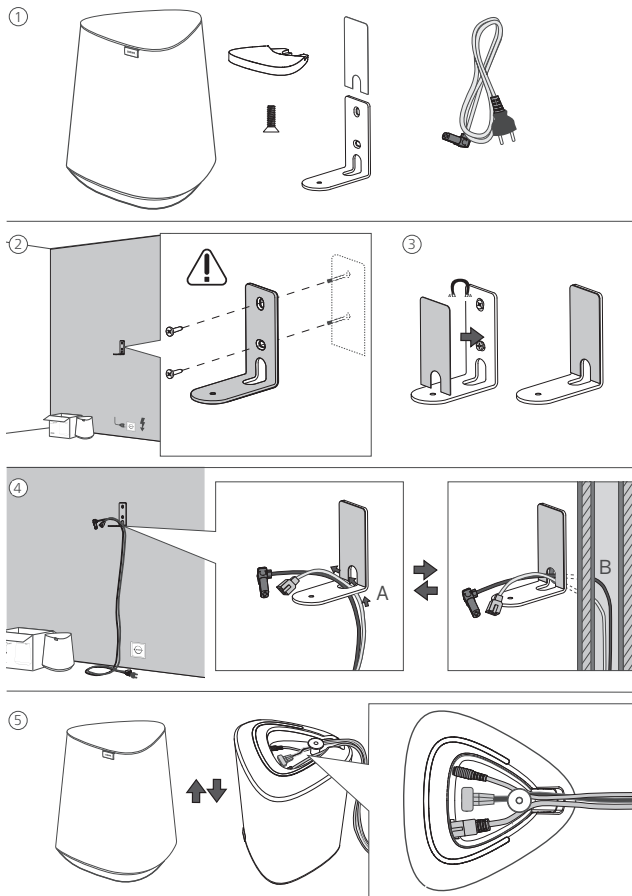

4. Verlegen Sie das Netzkabel und alle anderen Kabel durch das Loch in der Ecke der Wandhalterung.

5. Verbinden Sie sie mit dem Lautsprecher.
6. Setzen Sie die untere Abdeckung auf den Lautsprecher.
7. Sichern Sie den Lautsprecher mit der mitgelieferten Schraube an der Wandhalterung.











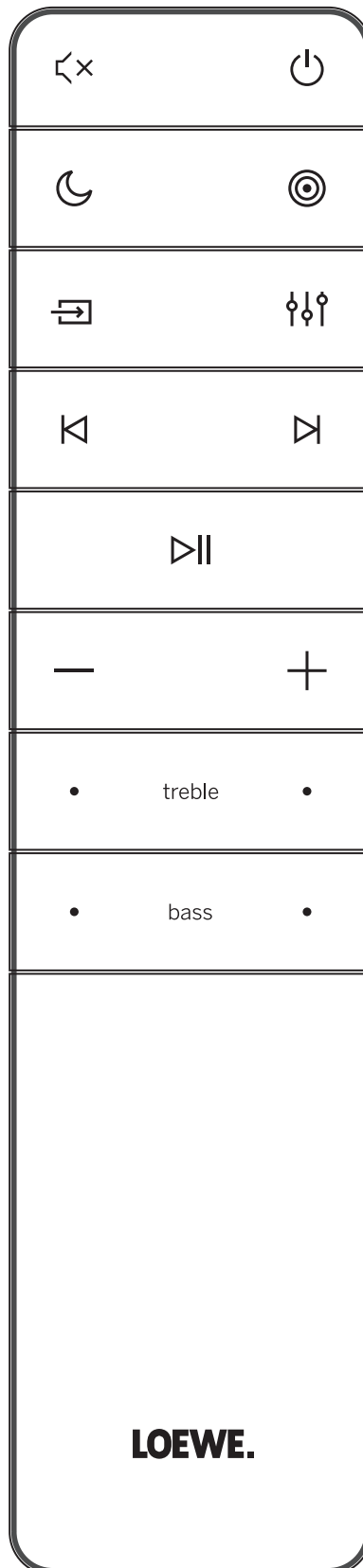

13 Assist Audio 1-Fernbedienung (optionales Zubehör)

Sie können Ihren Lautsprecher mit der Assist Audio 1-Fernbedienung steuern. Dies ist ein optionales Zubehör, das möglicherweise nicht im Lieferumfang enthalten ist. Sie kann mit anderen Loewe Audioprodukten geliefert werden.

Die Fernbedienung ist standardmäßig für die Verwendung mit dem Audiosystem programmiert. Wenn Sie sie mit einem Multiroom-Lautsprecher verwenden möchten, müssen Sie sie neu programmieren. Drücken Sie gleichzeitig  (Nachtmodus) und  (Wiedergabe/Pause).

Um diese Fernbedienung wieder mit dem Audiosystem zu verwenden, wiederholen Sie den obigen Schritt oder tauschen Sie die Batterien aus.



	Ton stummschalten/ Stummschalten aufheben.
	Schaltet den Lautsprecher ein oder schaltet sie in den Stand- by-Modus.
	Keine Funktion
	Keine Funktion
	Keine Funktion
	Keine Funktion
	Springen Sie zur vorherigen Audiospur im Modus Bluetooth/PLAY-Fi.
	Springen Sie zur nächsten Audiospur im Modus Bluetooth/PLAY-Fi. Gedrückt halten, um den Bluetooth-Modus zu aktivieren.
	Wiedergeben/Pausieren der Audiospur im Modus Bluetooth/PLAY-Fi.
	Verringert die Lautstärke.
	Erhöht die Lautstärke.
treble	Stellt den Höhenpegel ein.
bass	Stellt den Basspegel ein.

14 Fehlerbehebung

Bei einem Geräteausfall empfehlen wir Ihnen, die folgende Liste zu prüfen, ehe Sie bei der Helpline anrufen.

Problem	Mögliche Ursache	Abhilfe/Hinweise
Das System reagiert nicht auf Touchpad-/Tastendruck	Ein Softwarefehler kann dazu geführt haben, dass das Gerät keine Befehle mehr empfängt – das Gerät muss durch Ausstecken neu gestartet werden.	Trennen Sie das Gerät einige Minuten lang von der Stromversorgung und stecken Sie es danach erneut ein.
Der Lautsprecher spielt keinen Ton.	a) Der Lautsprecher ist stummgeschaltet oder der Titel ist pausiert.	a) Tippen Sie einmal auf den Touchbereich, um die Stummschaltung aufzuheben oder die Wiedergabe fortzusetzen.
	b) Ein Softwarefehler könnte dieses Problem verursacht haben.	b) Setzen Sie das Gerät auf die Werkseinstellungen zurück (lesen Sie dazu das Kapitel „Werkseinstellung“)
Ein Bluetooth-Gerät verbindet sich nicht mit dem Lautsprecher.	a) Das Gerät unterstützt keine kompatiblen Profile des Lautsprechers.	a) Es sind nur Geräte mit Bluetooth-Profil A2DP, AVRCP kompatibel.
	b) Die Bluetooth-Funktion des Geräts wurde nicht aktiviert.	b) Weitere Informationen über die Aktivierung dieser Funktion finden Sie im Benutzerhandbuch des Geräts.
	c) Der Lautsprecher ist bereits mit einem anderen Bluetooth-Gerät verbunden.	c) Trennen Sie das verbundene Gerät und versuchen Sie es danach erneut.
Die Qualität der Audiowiedergabe des verbundenen Bluetooth-Geräts ist schlecht.	Der Bluetooth-Empfang ist schlecht.	Stellen Sie das Gerät näher an den Lautsprecher oder räumen Sie die Hindernisse aus dem Weg, die sich zwischen dem Gerät und dem Lautsprecher befinden.
Es kann keine WLAN-Verbindung hergestellt werden.	a) Das WLAN-Netzwerk ist vielleicht nicht verfügbar.	a) Prüfen Sie, ob das WLAN-Netzwerk am Router aktiviert ist.
	b) Das WLAN-Signal ist sehr schwach.	b) Stellen Sie den WLAN-Router näher an das Gerät.
	c) Sie geben ein falsches Passwort ein.	c) Vergewissern Sie sich, dass das Passwort stimmt.
Das Play-Fi-kompatible Gerät wird von der App nicht erkannt.	Das Gerät ist vielleicht nicht mit dem WLAN-Netzwerk verbunden.	Vergewissern Sie sich, dass das Gerät mit dem WLAN-Netzwerk verbunden ist.
Es kann keine Play-Fi-Musik abgespielt werden.	a) Der Dienst oder Inhalt wurde beendet.	a) Manche Netzwerkdienste oder Inhalte, auf die über das Gerät zugegriffen werden kann, sind vielleicht nicht mehr verfügbar, wenn der Dienstanbieter seinen Service einstellt.
	Die Ersteinrichtung des Lautsprechers ist fehlgeschlagen.	b) Wenn die Ersteinrichtung nicht erfolgreich ist, schließen Sie die „DTS Play-Fi“-Anwendung. Starten Sie die Anwendung neu.
	c) Sie haben den Lautsprecher in der Play-Fi-App bislang als Stereo-Paare oder Surround Sound verwendet.	c) Wenn der Lautsprecher als Stereo-Paare oder Surround Sound eingestellt ist, muss er in der App getrennt werden, ehe er benutzt werden kann.
Musikwiedergabe von Bluetooth/LINE IN/Multiroom-Quellen ist nicht möglich	Der Lautsprecher befindet sich im aktiven WDAL2.0-Modus, der eine höhere Priorität als andere Modi hat	Sie müssen das Master-Audiosystem in den Standby-Modus versetzen oder den Lautsprecher vom WDAL2.0-Netzwerk trennen (stellen Sie den entsprechenden Schalter am Master-Audiosystem auf „OFF“).

Entsorgung

Entsorgung von elektrischen und elektronischen Altgeräten und Batterien.

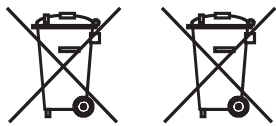

Das Symbol einer durchgestrichenen Mülltonne auf dem Produkt oder seiner Verpackung zeigt an, dass dieses Produkt nicht als normaler Hausmüll entsorgt werden darf. Es muss stattdessen an einer Sammelstelle für das Recycling von elektrischen und elektronischen Geräten und Batterien abgegeben werden. Durch Ihren Beitrag zur ordnungsgemäßen Entsorgung dieses Produkts schützen Sie die Umwelt und die Gesundheit Ihrer Mitmenschen. Eine unsachgemäße oder falsche Entsorgung gefährdet die Umwelt und die Gesundheit. Weitere Informationen über das Recycling dieses Produkts erhalten Sie bei Ihrer Gemeindeverwaltung oder Ihrem kommunalen Entsorgungsunternehmen.

Technische Daten

Loewe-Gerätetyp:	klang mr1	klang mr3	klang mr5
Teilenummer:	60604D10	60605D10	60606D10
Stromversorgung:	AC 100 V – 240 V ~ 50/60 Hz		
Audio-Ausgangsleistung:	15 W (RMS)	75 W (RMS)	90 W (RMS)
Musikleistung:	30 W	150 W	180 W
Leistungsaufnahme im Standby-Betrieb:	0,3 W	0,3 W	0,3 W
Leistungsaufnahme im Netzwerkstandby-Betrieb:	4,0 W – 7,0 W	4,0 W – 7,0 W	4,0 W – 7,0 W
Frequenzbereich:	75 Hz – 20 kHz	41 Hz – 20 kHz	36 Hz – 20 kHz
WLAN-unterstützte Standards:	IEEE 802.11a/b/g/n/ac		
WLAN-Leistung/ Frequenzbereich:	Höchstleistung <100 mW bei 2400 - 2483,5 MHz Höchstleistung <100 mW bei 5150 - 5350 MHz Höchstleistung <100 mW bei 5470 - 5725 MHz Höchstleistung <100 mW bei 5725 - 5850 MHz		
Bluetooth-Version:	V4.2		
Bluetooth-Leistung/ Frequenzbereich:	Höchstleistung <10 mW bei 2402 - 2480 MHz		
Bluetooth-Protokolle:	A2DP, AVRCP		
Abmessungen des Geräts (B x H x T):	160 x 188 x 154 mm	196 x 321 x 187 mm	225 x 401 x 215 mm
Gewicht des Geräts:	1,2 kg	3,2 kg	4,4 kg
Umgebungstemperatur:	5 °C – 35 °C		
Relative Luftfeuchtigkeit (nicht kondensierend):	20 – 80 %		

Thank you

for choosing a Loewe product. We are happy to have you as a customer. At Loewe, we combine the highest standards of technology, design and user friendliness. This applies equally for TV, video, audio and accessories. Neither technology nor design accomplishes an end in itself, but together should facilitate the highest possible audio and visual experience for our customer.

Our design has not even been guided by short-term, fashionable trends. Because after all, you have purchased a piece of high-quality equipment, that you want to enjoy tomorrow and the next day.

Intended use

You can use this speaker as:

- Single speaker for playing music from a mobile device via Bluetooth or 3,5mm audio cable.
- A speaker that is part of a multiroom speaker environment compatible with Airplay2/Google Home/DTS Play-Fi.
- Additional speaker to your WDAL2.0 compatible audio system.



„my Loewe“ ist der zentrale Einstiegspunkt in die in die Loewe Welt und bietet Ihnen Zugang zu allen Benutzerhandbüchern für Ihre Loewe Produkte.

Content

Intended use	14
Scope of delivery	14
Documentation.....	14
Position of the rating label.....	14
1 Important safety instructions.....	15
2 Main unit Components	17
3 Connecting the speaker.....	17
4 Basic Operation.....	18
5 Multiroom operation	18
6 Bluetooth operation	18
7 Connecting to WDAL2.0 compatible audio system	19
8 Factory reset.....	19
9 Software update	19
10 Spotify.....	20
11 Operating modes.....	21
12 Mounting klang mr1 speaker on the wall	22
13 Remote control Assist Audio 1 (optional accessory)	23
14 Troubleshooting.....	24
Disposal.....	25
Technical data	25
Licenses.....	242

Scope of delivery

Carefully unpack the device and make sure all accessories are present:

- Speaker
- Power cable
- User manual
- Wall bracket installation set (klang mr1 only)

Documentation

This part of the operating manual contains essential basic information. A detailed user handbook describing the functions and features of your new Loewe product can be downloaded in electronic form from the Loewe website.

Scan the QR code on the front or visit our service homepage under:

www.loewe.tv/int/support

In this section, you will also find the FAQ - frequently asked questions.

Position of the rating label

Labels with model number and operating voltage can be found under the bottom cover.

1 Important safety instructions

Attention: Read this page carefully to ensure safe operation of the device.

Follow all safety and operating instructions when using this product.

You should keep the safety and operating instructions for future reference.

You should strictly follow all warnings provided on the product and listed in the operating instructions.

Explanation of symbols



Double Insulated (Class II) Equipment. This electrical appliance has been designed in such a way that it does not require a safety connection to electrical earth (ground).



This symbol indicates risks caused by high voltages.



This symbol is to alert the user to other, more specific risks.



This symbol indicates dangers caused by the development of fire.

1.1 Installation

1.1.1 Placement

Place the unit on a stable, even surface.

Do not place this unit close to strong magnetic fields.

To ensure optimum acoustic performance and safe cable routing, please place the unit at least 5 cm away from the wall.

1.1.2 Cables

Lay the speaker and power cables in such a way that they cannot be damaged. The power cable may not be kinked or laid over sharp edges, stood on or exposed to chemicals. A power cable with damaged insulation can cause electric shocks and poses a fire risk. As such, it must be changed before the unit is used again.

1.1.3 Do not use this device near water



The device should never be exposed to water droplets or water splashes, such as those found near a bathtub, wash basin, kitchen sink, washing machine, wet basement or swimming pool. Never place containers filled with liquids, such as e.g. flower vases, on the device.

1.1.4 Ventilation



Slots and openings in the housing are used to ventilate the device to ensure reliable operation and to protect the device from overheating. Install the device according to the manufacturer's instructions. Never block the ventilation by placing the device on a bed, sofa, rug, or similar soft surfaces. This device should not be installed in a bookshelf or built-in wardrobe unless adequate ventilation is ensured.

1.1.5 Heat

Do not install the device near hot surfaces, such as radiators, fan heaters, stoves or other devices that can be hot. Never place objects with open flame, such as candles or lanterns, on or near the device.

1.1.6 Accessories

Use only the accessories specified by the manufacturer.

1.2 Usage

1.2.1 Overload



Never overload mains sockets, extension cords or multiple sockets, otherwise there is a risk of fire or electric shock.

1.2.2 Thunderstorm



The device should be disconnected from the mains during thunderstorms and if it is not used for a long time.

1.2.3 Penetration of foreign material and liquid



Be careful not to allow foreign material or liquid to enter this device through ventilation holes, otherwise it may come into contact with high voltage components or short circuit resulting in a fire or electric shock. Never spill liquids of any kind on this device.

1.2.4 Risks associated with high volume

The device is not designed for listening with headphones. To prevent possible hearing damage, do not listen at high volume for long periods.

1.2.5 Disconnection from power supply



The power button does not disconnect the power supply from the mains. To completely disconnect the device from the mains, unplug the mains cable from the socket.

The mains plug must be easily accessible so that the unit can be disconnected from the mains at any time.

1.3 Maintenance

1.3.1 Cleaning and care

Unplug the mains adapter of this device from the mains socket before cleaning this product. Clean the speakers with a soft, moist, clean and colour-neutral cloth only, without any aggressive or scouring cleaning agents. Speaker grills are textile covered. Due to electrostatic charging, dust may accumulate on the speaker cover. You can remove this by carefully using a vacuum cleaner with a soft brush attachment if required.

In case of dirt or stains:

Moisten a soft, colour-neutral cloth with detergent or normal stain remover and gently rub away the stain. You can also treat the mark/stain directly with normal dry stain remover spray (vacuum up powder). Do not moisten the fabric cover directly with detergent or stain remover (risk of encrustation). Do not use any solvents to clean the fabric.

Follow the manufacturer's instructions when using stain removers.

1.4 Repair

1.4.1 Damages requiring repair

Maintenance and repair work should only be carried out by a qualified customer service. Maintenance/repair is required if the device has been damaged, if liquid has entered the device, if objects have entered the device, if the device has been exposed to rain or moisture, when it stops working properly or has fallen down.

1.4.2 To minimize the risk of electric shock, fire, etc.

Do not remove screws, covers or body parts.

EU Declaration of Conformity

Hereby, Loewe Technology GmbH declares that the radio equipment type Loewe klang mr complies with Directive 2014/53/EU. The full text of the EU declaration of conformity is available at the following Internet address: <https://www.loewe.tv/int/support>

This product can be used across all EU member states.

Due to the 5 GHz frequency range of the built-in WLAN module, use in the following countries is only permitted inside buildings:

AT	BE	BG	CZ	DK	EE	FR	DE	IS	IE	IT
EL	ES	CY	LV	LI	LT	LU	HU	MT	NL	NO
PL	PT	RO	SL	SK	TR	FI	SE	CH	UK	HR

FCC regulatory conformance

This device complies with Part 15 of the FCC Rules. Operation is subject to the following two conditions:

(1) This device may not cause harmful interference.

(2) This device must accept any interference received, including interference that may cause undesired operation.

NOTE: This equipment has been tested and found to comply with the limits for a Class B digital device, pursuant to part 15 of the FCC Rules. These limits are designed to provide reasonable protection against harmful interference in a residential installation.

This equipment generates uses and can radiate radio frequency energy and, if not installed and used in accordance with the instructions, may cause harmful interference to radio communications. However, there is no guarantee that interference will not occur in a particular installation. If this equipment does cause harmful interference to radio or television reception, which can be determined by turning the equipment off and on, the user is encouraged to try to correct the interference by one or more of the following measures:

- Reorient or relocate the receiving antenna.
- Increase the separation between the equipment and receiver.
- Connect the equipment into an outlet on a circuit different from that to which the receiver is connected.
- Consult the dealer or an experienced radio/TV technician for help.

NOTE: The manufacturer is not responsible for any radio or TV interference caused by unauthorized modifications to this equipment. Such modifications could void the user's authority to operate the equipment.

RF Exposure

This equipment complies with FCC radiation exposure limits set forth for an uncontrolled environment. This equipment should be installed and operated with minimum distance of 20 cm between the radiator and your body. This transmitter must not be co-located or operating in conjunction with any other antenna or transmitter.

IC regulatory conformance

This device complies with CAN ICES-003 (B)/NMB-003(B).

This device contains licence-exempt transmitter(s)/receiver(s) that comply with Innovation, Science and Economic Development Canada's licence-exempt RSS(s). Operation is subject to the following two conditions:

(1) This device may not cause interference.

(2) This device must accept any interference, including interference that may cause undesired operation of the device.

RF Exposure

This equipment complies with IC radiation exposure limits set forth for an uncontrolled environment. This equipment should be installed and operated with minimum distance of 20 cm between the radiator and your body. This transmitter must not be co-located or operating in conjunction with any other antenna or transmitter.

2 Main unit Components

2.1 Top panel

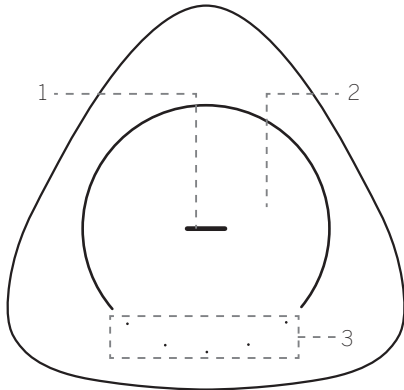

1. LED centre button

LED indicator state	Status
Blue LED breathing	Bluetooth pairing mode/pause/mute
Blue LED is on	Bluetooth mode
Teal LED breathing	WDAL2.0 pairing mode
Teal LED is on	WDAL2.0 mode
Orange LED is on	Multiroom mode
Orange LED breathing	Multiroom mode is paused/muted
Green LED is on	LINE IN mode
Green LED breathing	LINE IN mode is paused
LED is off	Speaker is turned off

2. Touch sensitive area
3. 5 LED buttons

2.2 Bottom panel

A magnetic cover is attached to the bottom of the speaker. Remove this cover to gain access to the buttons and rating label. Replace the cover if you no longer need access to the buttons.

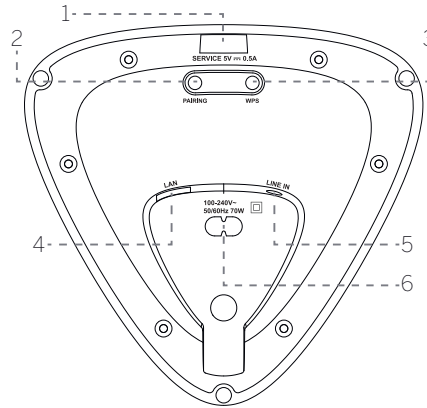
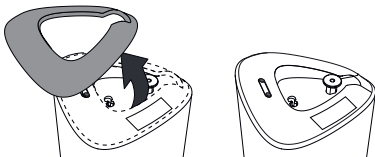

1. **USB** port – for software update only.
2. **PAIRING** button - for WDAL 2.0 pairing.
3. **WPS (Wi-Fi Protected Setup)** button/indicator – Triggers Wi-Fi setup for Play-Fi. Press and hold the button for 3 seconds to activate the WPS mode. Press and hold the button for 8 seconds to activate the AP mode. In AP mode, all DTS Play-Fi / Multiroom settings are restored.

LED indicator state	Status
LED slowly pulsing	Wi-Fi Access Point (AP) mode
LED flashes twice	Wi-Fi Protected Setup (WPS) mode
LED is on	Connected / Pairing successful

4. **LAN** – connect to the router via LAN cable.
5. **LINE IN** – connect to the audio source via 3.5mm audio cable.
6. **AC IN** – connect to an electrical outlet.

3 Connecting the speaker

3.1 Connecting the power

Note

- Risk of product damage! Ensure that the power supply voltage corresponds to the voltage printed on the rating label. Remove the magnetic cover from the bottom to find the rating label.

Connect the mains cable to the AC IN Socket of the speaker and then into a mains socket.

When connected to the power, the speaker starts automatically. You should see the LED light up at the top.

3.2 Connecting to Wi-Fi

Airplay setup

Use AirPlay to set up the Wi-Fi connection of iOS device (iOS7 or later) and speaker.

1. Press and hold the **WPS** button located on the bottom of the speaker for 8 seconds to trigger the Wi-Fi connection until the speaker makes a second tone, and then release the button.
2. Wait until the Wi-Fi light indicator turns from a fast blink to a slow pulse. A slow pulse indicates that the speaker is entering the Wi-Fi setup mode.
3. On your iOS device go to **Settings > Wi-Fi > select network [Play-Fi device (xxxxxx)]**
4. Speaker will be automatically recognized as Airplay device. Tap on **[Set up new AirPlay speaker]**.
5. Tap on **[Show Other Networks...]** and select your home network to which you want speaker to connect.
6. After a successful Wi-Fi connection, the Wi-Fi light indicator stops pulsing and stays on. After setting up this product on your Wi-Fi network, you can control it from any smartphone or tablet on the same network.

Google Home setup

1. Download the Google Home app on your mobile device.
2. iPhone/iPad only: Turn on your mobile device's Bluetooth.
3. Press and hold the **WPS** button located on the bottom of the speaker for 8 seconds to trigger the Wi-Fi connection until the speaker makes a second tone, and then release the button.
4. Wait until the Wi-Fi light indicator turns from a fast blink to a slow pulse. A slow pulse indicates that the speaker is entering the Wi-Fi setup mode.
5. Open the Google Home app.
6. Follow the steps to set up your device.

If you can't find the steps to set up your speaker:

- At the top left of the Google Home app home screen, tap **Add + > Set up device > New device**.
- Follow the setup steps.

WPS mode

If your router has Wi-Fi Protected Setup (WPS), you can set up the connection without entering a password.

1. Press and hold the WPS button for 3 seconds. You will hear a tone and the Wi-Fi indicator will flash twice continuously.
2. Press the WPS button on your router. The button is usually marked with the WPS logo.

Note

- WPS is not a standard feature of all routers. If your router does not have WPS, follow standard Wi-Fi setup.
- Press the WPS button once if you want to exit the WPS mode or it will automatically exit after 2 minutes.

3.3 LAN cable connection

Connect your speaker and router with Cat 5 LAN cable.

4 Basic Operation

4.1 Volume control

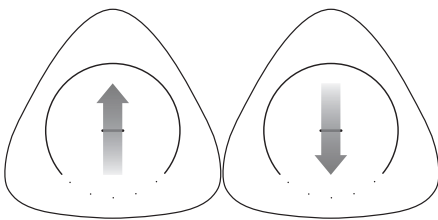

Swipe from bottom up on the touch area to increase the volume once.

Swipe from top to bottom, to decrease the volume once.

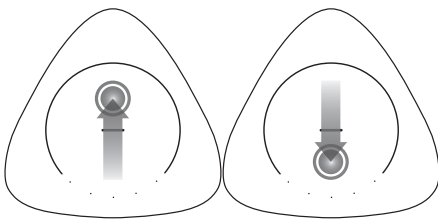

Swipe from bottom up and keep the finger on the touch area to increase the volume continuously.

Swipe from top to bottom and keep the finger on the touch area to decrease the volume continuously.

4.2 Pause / Mute

Tap on the touch area once, the track will be paused or muted depending on the current source.

Wi-Fi/multiroom, Bluetooth – Pause

LINE IN, Internet radio – Mute

Tap again on the touch are to resume playback or unmute.

4.3 Changing the track

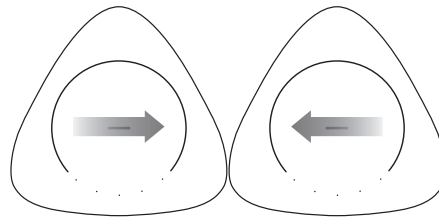

In the Bluetooth or multiroom mode, swipe to right / left on the touch area to change to the next / previous track.

4.4 Favourites

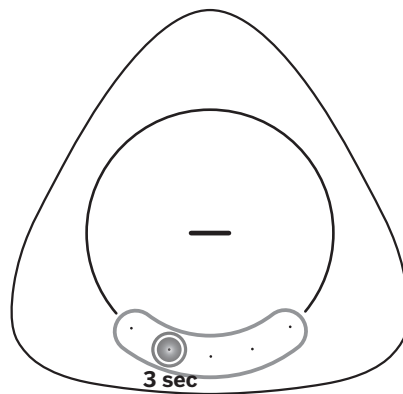

In Wi-Fi/multiroom mode, up to 5 stations or playlists can be saved as favourites. Tap and hold one of the buttons at the bottom for 3 seconds. Current station or playlist will be stored to this button. All 5 LEDs light up briefly to confirm that the favourites have been saved successfully.

To call up a saved track or playlist, simply tap on the corresponding LED.

Note:

- The buttons where the favourites are stored light up in white.

5 Multiroom operation

This speaker can be used as part of multiroom speaker setup. This means that the same music can be played from your speaker and other compatible speakers simultaneously throughout your home.

To use this feature, make sure the speaker and your smartphone / tablet are on the same network. You can use Google Home, AirPlay 2 or DTS Play-Fi app to control compatible multiroom speakers. You can then play the music on multiple speakers at the same time, assign speakers to different groups, control the volume individually, or use master volume to change the volume on all speakers at the same time.

5.1 Chromecast built-in

This speaker supports Chromecast built-in feature that allows you to cast music from Chromecast compatible apps to your audio device. To use this feature, make sure the speaker and your smartphone / tablet are on the same network. Start playing music on a Chromecast-enabled app and cast it to your speaker or multiroom speaker group simply by tapping the (cast) button and selecting the speaker/group.

5.2 AirPlay 2

If you have an iOS device, you can use AirPlay 2 for multiroom streaming.

1. Connect your iOS device to the same Wi-Fi network as your speaker.
2. Swipe into Control Centre on your iOS device and tap the AirPlay icon within the music control.
3. From the list of available AirPlay devices, select your multiroom speaker by tapping the empty circle next to its name. If there are multiple AirPlay 2-enabled speakers on the same network, you can select those as well.

5.3 DTS Play-Fi app

Another option for playing music with the multiroom function is to use the DTS Play-Fi app.

In addition to the standard multiroom functions, this app allows software updates to the multiroom function and also access to internet radio.

1. Download and install the DTS Play-Fi app on your mobile device.
2. Connect your mobile device to the same network as your speaker.
3. Launch the DTS Play-Fi app.
4. The speaker can perform a software update. The first time the device is set up, it will update to the latest software. It may take a few minutes for the software to update. Do not unplug your speaker, turn off the device, or disconnect the USB stick or network during the update. These actions can potentially destroy your speaker!
5. In the app, select the speaker or speaker group.
6. Select one of the available music streaming services and choose an audio track. Playback starts from the speaker or speaker group.

6 Bluetooth operation

Connect the speaker to a Bluetooth device (such as an iPad, iPhone, iPod touch, Android phone, or laptop) via Bluetooth, and then you can listen to audio files stored on the device through the speaker.

6.1 Pairing with the phone/tablet

To activate Bluetooth pairing when no Bluetooth device is paired with the speaker:

1. Tap and hold your finger on the top touch area for 3 seconds to enter Bluetooth pairing.
2. The LED will breathe blue as confirmation.

To activate Bluetooth pairing to pair additional Bluetooth device:

1. Tap and hold your finger on the top touch area for 3 seconds to enter Bluetooth mode.
2. Tap and hold your finger on the top touch area for 3 seconds again to enter Bluetooth pairing mode. The LED will breathe blue as confirmation.

Continuation of pairing steps:

3. Turn on Bluetooth on your phone/tablet, search for and select "Play-Fi device (xxxxxx)" to connect. For information on enabling Bluetooth, please refer to your phone/tablet's user guide.
4. After successful pairing, the centre LED will glow blue.
5. Select and play audio files or music on your Bluetooth device. If a call is made during playback, the music pauses. When the call is completed, playback resumes.

6.2 Connecting to a paired device

1. Tap and hold your finger on the top touch area for 3 seconds to enter Bluetooth mode.
2. The previously paired phone/tablet is automatically connected to the speaker.

Note

- The speaker stays in pairing mode for only 45 seconds. If no device is paired with it during this time, it switches back to the last active source.
- The maximum operating range between the speaker and a Bluetooth device is approximately 10 meters.
- Compatibility with all Bluetooth devices is not guaranteed.

7 Connecting to WDAL2.0 compatible audio system

If you own a Loewe audio system with WDAL2.0 function, this speaker can be integrated into this system and will be used to play one of the available audio channels. Up to 5 speakers and one subwoofer can be connected to the WDAL2.0 audio system. A complete set of speakers properly set up in your room will create true surround sound.

7.1 Pairing to the WDAL2.0 audio system

1. Press and hold the PAIRING button on the bottom of the speaker for 3 seconds to enter WDAL2.0 pairing mode. As confirmation, the LED on the top will breathe teal. The speaker stays in pairing mode for only 45 seconds.
2. Press the pairing button on your WDAL2.0 audio system. For information on enabling WDAL2.0 pairing, see the user guide of the audio system. After successful pairing, the centre LED of the speaker will be solid teal.
3. Set which audio channel the speaker should play. Options: Surround left, Front left, Centre, Front right, Surround right. To do this, press and hold one of the 5 buttons on the top of the speaker. Each button represents different channel.

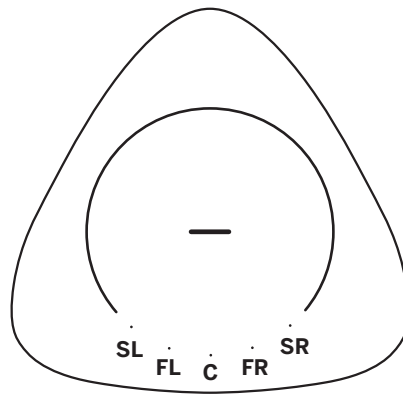

SL – surround left channel
 FL – front left channel
 C – centre channel
 FR – front right channel
 SR – surround right channel

4. Set WDAL2.0 switch of the audio system to **"SMALL"** for the corresponding channel. See the audio system user guide for more information.

Note:

- If pairing and channel selection were successful, the LEDs on the top will turn off in 10 seconds.
- If pairing or channel selection fails, the speaker will return to the previous source.

- WDAL2.0 mode has the highest priority and it is not possible to switch the speaker to another source, unless the master audio system is turned off/in standby.

- When WDAL2.0 master audio system is turned on, the paired speaker automatically switches to WDAL2.0 mode.

- When the speaker is in WDAL2.0 mode, it is not possible to change the volume or mute the sound using the speaker. This can only be done using the master audio system.

- When WDAL2.0 is connected, the speaker's LED is teal. However, the LED will turn off after 60 seconds so as not to disturb when watching TV in a dark room. With a single tap, the light turns back on.

7.2 Changing the audio channel

If the speaker is already paired via WDAL2.0 and you want to use it to play another channel, follow these steps:

1. Press the **PAIRING** button on the bottom of the speaker. The LED on the top lights up teal.
2. The LED representing the current channel will also light up.
3. Press and hold the button corresponding to the new channel for 3 seconds.
4. Previous LED will turn off and new channel LED will light up.
5. Set WDAL2.0 switch of the audio system to **"SMALL"** for the corresponding channel.

8 Factory reset

Resets the device to the default settings. Press and hold the WPS and PAIRING buttons on the bottom of the speaker for at least 3 seconds to restore the default settings.

9 Software update

To upgrade speaker firmware:

The latest software can be found at:

www.loewe.tv/int/support

Follow the installation steps in the document supplied with the software.

To upgrade the multiroom function of your speaker:

1. Download and install the DTS Play-Fi app on your mobile device.
2. Connect the speaker to the app.
3. If new Play-Fi software is available, the application notifies you.
4. Follow the instructions in the application to run the multiroom feature update.

Warning: It may take a few minutes for the software to update. Do not unplug your speaker, turn off the device, or disconnect the USB stick or network during the update. These actions can potentially destroy your speaker!

10 Spotify

Use your phone, tablet or computer as a remote control for Spotify. Go to spotify.com/connect to learn how.

11 Operating modes

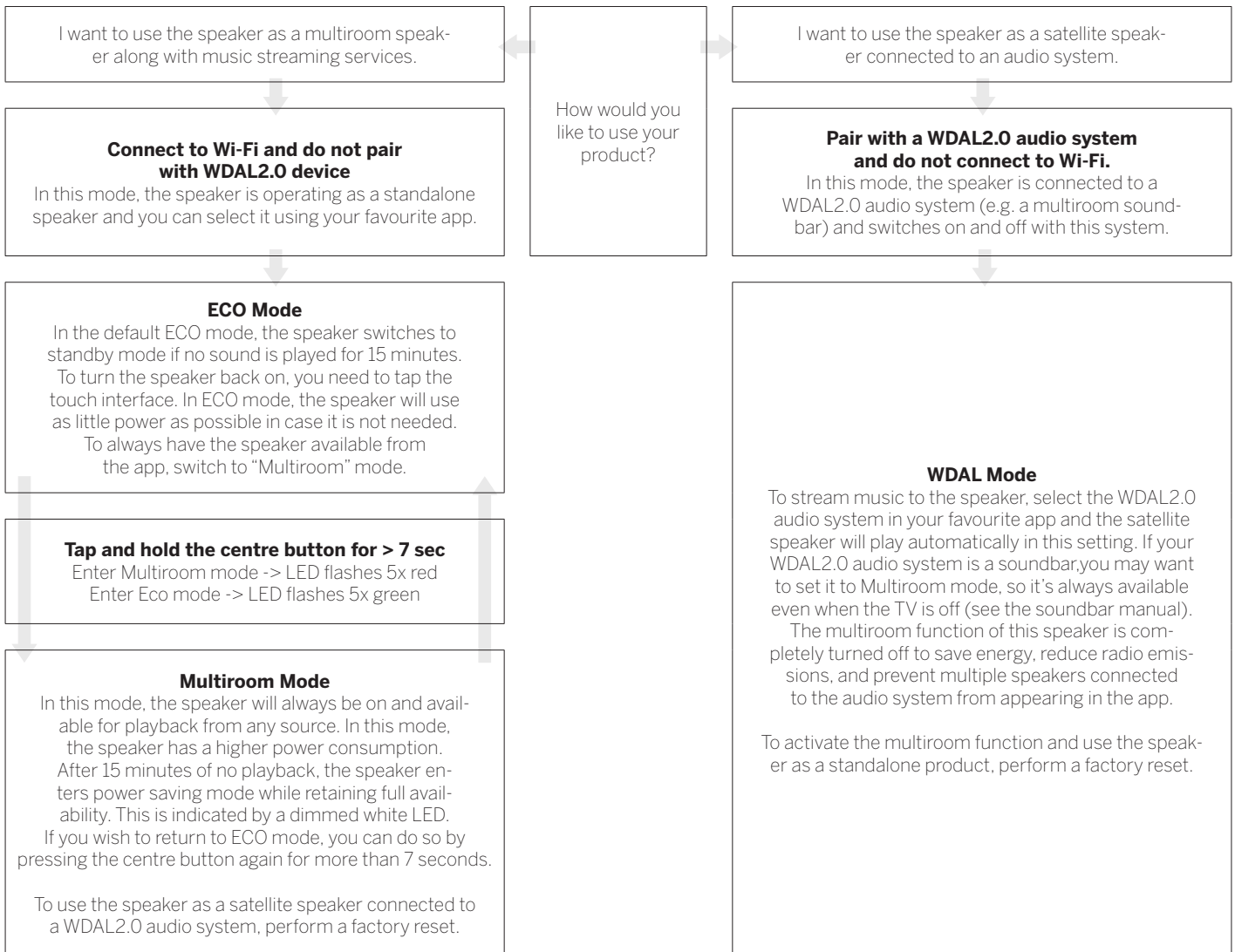

12 Mounting klang mr1 speaker on the wall

You can place klang mr1 on furniture or shelves, but there is also the option of mounting it on the wall.

Installation must be carried out by qualified personnel only. Incorrect assembly can result in severe personal injury and property damage. It is the installer's responsibility to verify that the wall will safely support the total load of the unit and wall brackets.

When drilling holes in walls it is essential to avoid contact with electrical cables and water or gas pipes contained within. Use of a good quality live wire detector and hidden object locator is therefore recommended. Only drill into structures when you are sure it is safe to do so.

If the speaker is wall mounted, you will not have access to the buttons on the bottom, so you'll need to make any necessary connections first.

Additional tools and hardware (not included) are required for the installation.

Please refer to the last pages of this manual for an illustration of the wall installation.

1. Carefully check the package contents before starting the installation. The following wall mounting parts are supplied with your klang mr1:

- Wall bracket
- Magnetic cover for the wall bracket
- Bottom cover for the speaker
- 1x Screw

2. Place the wall bracket on the wall and mark the two holes location with a pencil. Drill two holes in the wall at the marked locations. If necessary, insert one dowel (not supplied) into each hole. Fix the wall bracket to the wall using two self-tapping screws (not supplied). Loosen lower screw for level adjustment - tighten when finished.

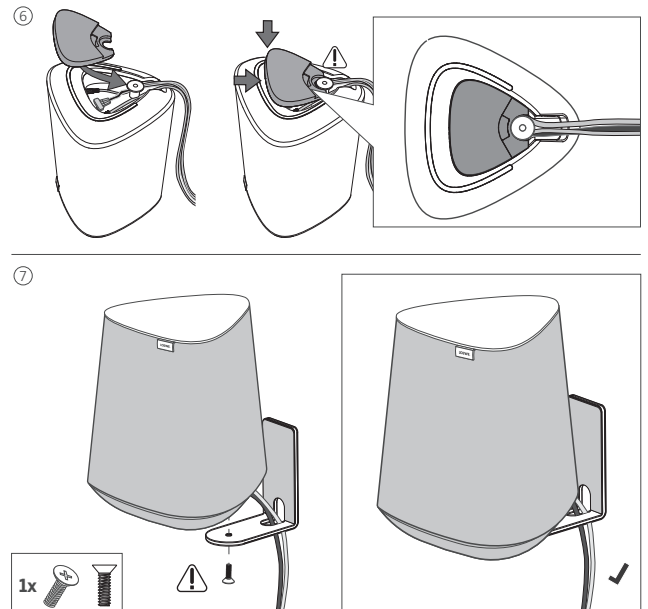
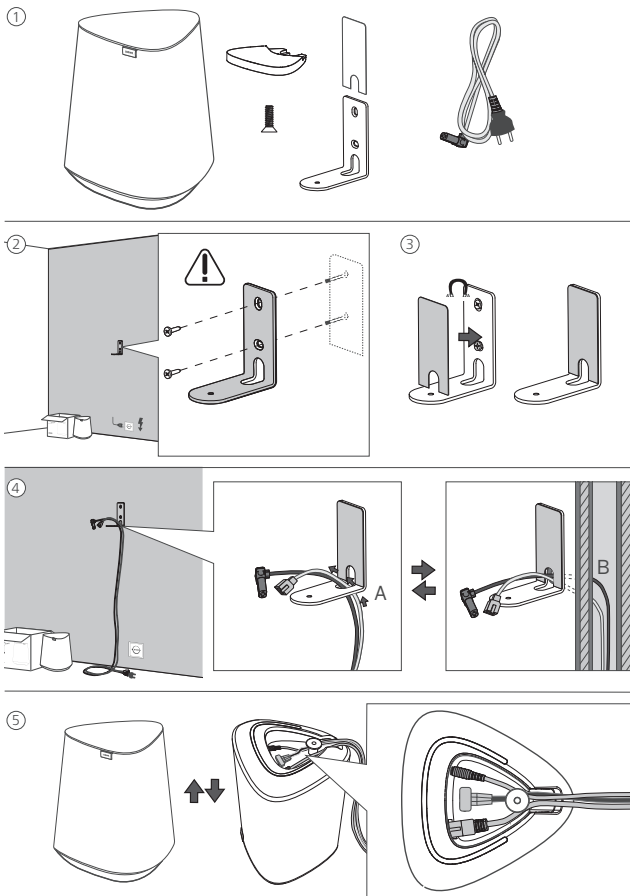

The end user is responsible for selecting the correct type of screw and dowel depending on the wall type.

3. Place the magnetic cover on the wall bracket so that it covers the screw heads.
4. Route the power cord and all other cables through the hole in the corner of the wall bracket.
5. Connect them to the speaker.
6. Install the bottom cover on the speaker.
7. Secure the speaker to the wall mount with the supplied screw.











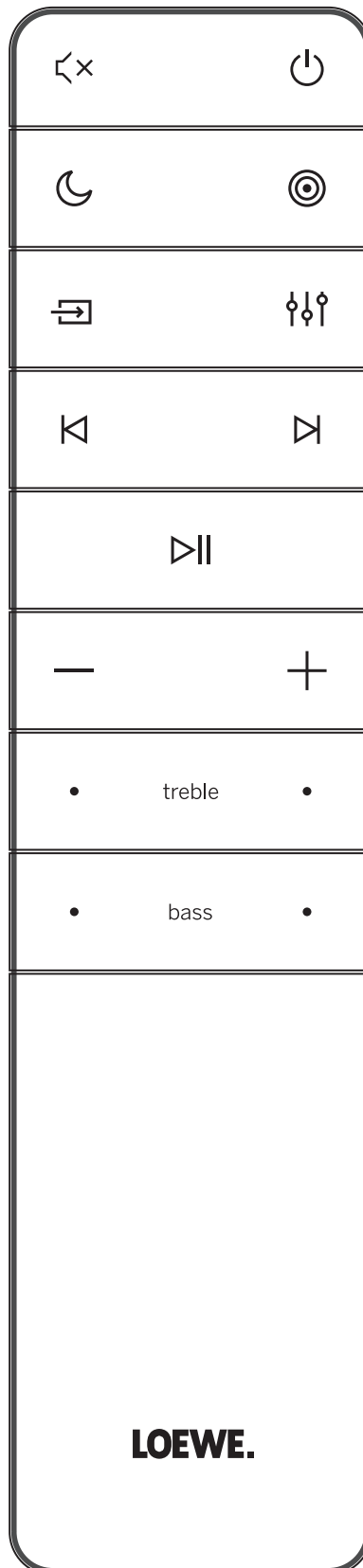



13 Remote control Assist Audio 1 (optional accessory)

You can control your speaker with the Assist Audio 1 remote control. This is an optional accessory that may not be available in the package. It can be supplied with other Loewe audio products.

The remote control is programmed by default for use with the audio system. If you want to use it with a multiroom speaker, you will need to reprogram it. Press  (Night mode) and  (Play/Pause) at the same time.

To use this remote control with the audio system again, repeat the above step or replace the batteries.



	Sound Mute / Unmute.
	Switches the speaker on or switches to standby mode.
	No function
	No function
	No function
	No function
	Skip to the previous audio track in Bluetooth / PLAY-Fi mode.
	Skip to the next audio track in Bluetooth / PLAY-Fi mode. Press and hold to activate Bluetooth mode.
	Play/pause audio track in Bluetooth / PLAY-Fi mode.
	Reduces the volume level.
	Increases the volume level.
treble	Adjusts the treble level.
bass	Adjusts the bass level.

14 Troubleshooting

In the event of a device failure, we recommend that you check the list below before calling the helpline.

Problem	Possible cause	Remedy/notes
The system does not respond to touchpad/button press.	A software error may have caused the device to stop receiving commands, and the device must be restarted by unplugging it.	Unplug the unit from the power supply for a few minutes, then plug it in again.
No sound from the speaker.	a) The speaker is muted or track is paused.	a) Tap on touch area once to unmute or resume playback.
	b) A software error may have caused this problem.	b) Reset the unit to factory settings (see chapter "Factory Reset").
A Bluetooth device cannot connect to the speaker.	a) The device does not support compatible profiles required for the speaker.	a) Only devices with Bluetooth profile A2DP, AVRCP are compatible.
	b) You have not enabled the Bluetooth function of the device.	b) For information on enabling this function, see the device user guide.
	c) The speaker is already connected to another Bluetooth device.	c) Disconnect the connected device, then try again.
The audio playback quality of the connected Bluetooth device is poor.	Bluetooth reception is poor.	Move the device closer to the speaker or remove obstacles between the device and the speaker.
Wi-Fi connection cannot be established.	a) Wi-Fi network may be unavailable.	a) Check the availability of WLAN network on the router.
	b) Wi-Fi signal is very weak.	b) Place the Wi-Fi router closer to the unit.
	c) You are entering an incorrect password.	c) Make sure that the password is correct.
Cannot discover the Play-Fi supported device from the app.	Device may be disconnected from Wi-Fi.	Make sure the device is connected to the Wi-Fi.
Cannot play Play-Fi music.	a) Service or content has been terminated.	a) Certain network services or content available through the device may not be accessible in case the service provider terminates its service.
	b) First setup of speaker failed.	b) If the first setting is not successful, close the DTS Play-Fi Application. Restart the application.
	c) You have used the speaker previously as Stereo Pairs or Surround Sound in the Play-Fi app.	c) If the speaker is set as Stereo Pairs or Surround Sound, it must be disconnected in the app before being used
Cannot play music from Bluetooth/LINE IN/Multiroom source	Speaker is in active WDAL2.0 mode, which has higher priority than other modes	You must put master audio system into standby mode or disconnect speaker from WDAL2.0 network (set corresponding switch on master audio system to "OFF").

Disposal

Disposal of used electrical and electronic equipment and batteries.

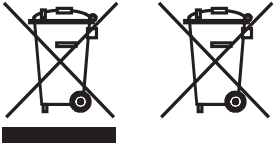

The crossed-out wheeled bin symbol on the product or its packaging indicates that this product must not be treated as normal household waste, but must be returned to a collection point for the recycling of electrical and electronic equipment and batteries. By helping to properly dispose of this product, you are protecting the environment and the health of your fellow human beings. Improper or incorrect disposal endangers the environment and health. For more information about the recycling of this product, please contact your local authority or your municipal waste disposal service.

Technical data

Loewe device type:	klang mr1	klang mr3	klang mr5
Part number:	60604D10	60605D10	60606D10
Power supply:	AC 100 V – 240 V ~ 50/60 Hz		
Audio output power:	15W (RMS)	75W (RMS)	90W (RMS)
Music power:	30W	150W	180W
Power consumption in standby mode:	0,3 W	0,3 W	0,3 W
Power consumption in network Standby Mode:	4,0 W – 7,0 W	4,0 W – 7,0 W	4,0 W – 7,0 W
Frequency response:	75 Hz – 20 kHz	41 Hz – 20 kHz	36 Hz – 20 kHz
WLAN supported Standards:	IEEE 802.11a/b/g/n/ac		
WLAN power/frequency range:	Maximum power <100 mW at 2400 – 2483,5 MHz Maximum power <100 mW at 5150 - 5350 MHz Maximum power <100 mW at 5470 - 5725 MHz Maximum power <100 mW at 5725 - 5850 MHz		
Bluetooth version:	V4.2		
Bluetooth power/frequency range:	Maximum power <10 mW at 2402 - 2480 MHz		
Bluetooth protocols:	A2DP, AVRCP		
Device dimensions (W x H x D):	160 x 188 x 154 mm	196 x 321 x 187 mm	225 x 401 x 215 mm
Device weight:	1,2 kg	3,2 kg	4,4 kg
Ambient temperature:	5° C – 35° C		
Relative humidity (non-condensing):	20 – 80%		

Merci

d'avoir choisi un produit Loewe. Nous sommes heureux de vous avoir comme client. Chez Loewe, nous combinons les normes les plus élevées de technologie, de conception et de convivialité. Cela vaut également pour nos télévisions, nos appareils audio/vidéo et nos accessoires. Ni la technologie ni la conception n'accomplissent une fin en elles-mêmes, mais ensemble elles peuvent faciliter la meilleure expérience audio et visuelle pour nos clients.

Notre conception n'est pas influencée par les tendances à court terme. Parce qu'après tout, vous avez acheté un équipement de haute qualité dont vous voudrez profiter à l'avenir.

Utilisation prévue

Vous pouvez utiliser ce haut-parleur comme :

- Haut-parleur unique pour écouter de la musique à partir d'un appareil mobile via Bluetooth ou un câble audio 3,5 mm.
- Un haut-parleur faisant partie d'un environnement multisalle compatible avec Airplay2/Google Home/DTS Play-Fi.
- Haut-parleur supplémentaire pour votre système audio compatible WDAL2.0.



« my Loewe » est votre point d'entrée dans le monde Loewe et vous donne accès à tous les manuels d'utilisation de vos produits Loewe.

Contenu

Utilisation prévue	26
Contenu de la livraison	26
Documentation	26
Position de l'étiquette signalétique....	26
1 Instructions de sécurité importantes	27
2 Composants de l'unité principale	29
3 Connexion du haut-parleur.....	29
4 Fonctionnement de base	30
5 Fonctionnement multisalle	30
6 Fonctionnement Bluetooth.....	31
7 Connexion au système audio compatible WDAL2.0	31
8 Réinitialisation d'usine	32
9 Mise à jour logicielle	32
10 Spotify	32
11 Modes de fonctionnement	33
12 Montage du haut-parleur klang mr1 sur un mur	34
13 Télécommande Assist Audio 1 (accessoire en option)	35
14 Dépannage.....	36
Mise au rebut	37
Données techniques.....	37

Contenu de la livraison

Déballez soigneusement l'appareil et assurez-vous que tous les accessoires sont présents :

- Haut-parleur
- Câble d'alimentation
- Manuel d'utilisation
- Ensemble d'installation de support mural (klang mr1 uniquement)

Documentation

Cette partie du manuel d'instructions contient des informations de base essentielles. Un manuel d'utilisation détaillé décrivant les fonctions et fonctionnalités de votre nouveau produit Loewe peut être téléchargé sous forme électronique sur le site Web de Loewe.

Scannez le code QR à l'avant ou visitez notre page Web de service :

www.loewe.tv/int/support

Dans cette section, vous trouverez également les FAQ (questions fréquentes).

Position de l'étiquette signalétique

Les étiquettes avec le numéro de modèle et la tension de fonctionnement se trouvent sous le couvercle inférieur.

1 Instructions de sécurité importantes

Attention : Lisez attentivement cette page pour assurer un fonctionnement sûr de l'appareil.

Suivez toutes les instructions de sécurité et de fonctionnement lors de l'utilisation de ce produit.

Gardez le mode d'emploi et les instructions de sécurité pour référence future.

Suivez strictement tous les avertissements fournis sur le produit et figurant dans le mode d'emploi.

Signification des symboles



Équipement à double isolation (classe II). Cet appareil électrique a été conçu de manière à ne pas nécessiter de liaison à la terre.



Ce symbole indique les risques causés par des tensions élevées.



Ce symbole alerte l'utilisateur d'autres risques plus spécifiques.



Ce symbole indique les dangers causés par la propagation du feu.

1.1 Installation

1.1.1 Positionnement

Placez l'unité sur une surface plane et stable

Ne placez pas cette unité près de champs magnétiques forts.

Afin de garantir une performance acoustique optimale et le bon acheminement des câbles, placez l'appareil à au moins 5 cm de tout mur.

1.1.2 Câbles

Posez le haut-parleur et les câbles de sorte qu'ils ne puissent pas être endommagés. Le câble d'alimentation ne doit pas être plié, posé sur des arêtes vives ou exposé au passage de personnes ou à des produits chimiques. Un câble d'alimentation avec une isolation endommagée peut causer des électrocutions et représente un risque d'incendie. Si cela devait se produire, changez de câble avant d'utiliser l'unité à nouveau

1.1.3 N'utilisez pas cet appareil près d'une source d'eau



L'appareil ne doit jamais être exposé à des gouttes d'eau ou à des projections d'eau, comme à proximité d'une baignoire, d'un lavabo, d'un évier de cuisine, d'un lave-linge, d'une cave humide ou d'une piscine. Ne placez jamais des récipients remplis de liquide, comme des vases, sur l'appareil.

1.1.4 Ventilation



Les fentes et ouvertures dans le boîtier sont utilisées pour aérer l'appareil pour assurer son fonctionnement et le protéger contre la surchauffe. Installez l'appareil selon les instructions du fabricant. Ne bloquez jamais la ventilation en plaçant l'appareil sur un lit, un canapé, un tapis ou des surfaces molles similaires. Cet appareil ne doit pas être installé dans une bibliothèque ou un placard intégré à moins qu'une ventilation suffisante soit assurée.

1.1.5 Chaleur

N'installez pas l'appareil à proximité de surfaces chaudes, comme des radiateurs, ventilateurs, poêles ou autres appareils qui peuvent être chauds. Ne placez jamais des objets avec une flamme nue, comme des bougies ou des lanternes, sur ou à proximité du dispositif.

1.1.6 Accessoires

Utilisez seulement les accessoires spécifiés par le fabricant.

1.2 Utilisation

1.2.1 Surcharge



Ne surchargez pas les prises de courant, rallonges ou multiprises, car cela créerait un risque d'incendie ou d'électrocution.

1.2.2 Orages



L'appareil doit être débranché du réseau électrique pendant les orages et si vous ne prévoyez pas de l'utiliser avant longtemps.

1.2.3 Pénétration de corps étrangers et de liquides



Veillez à ne pas laisser des corps étrangers ou liquides entrer dans ce dispositif à travers les trous de ventilation, sinon il existe un risque de contact avec des composants à haute tension ou de court-circuit pouvant entraîner un incendie ou d'électrocution. Ne renversez jamais de liquide sur cet appareil.

1.2.4 Risques associés à un volume sonore élevé

L'appareil n'est pas conçu pour une écoute avec un casque. Pour éviter tout dommage auditif, n'écoutez pas à un volume sonore élevé pendant de longues périodes.

1.2.5 Déconnexion de l'alimentation



Le bouton d'alimentation ne coupe pas l'alimentation du secteur. Pour déconnecter complètement l'appareil du secteur, débranchez le câble d'alimentation de la prise.

La prise d'alimentation doit être facilement accessible de sorte que l'unité peut être déconnectée du réseau électrique à tout moment.

1.3 Maintenance

1.3.1 Nettoyage et entretien

Débranchez l'adaptateur d'alimentation de cet appareil de la prise de courant secteur avant de nettoyer ce produit. Nettoyez les haut-parleurs uniquement avec un chiffon doux, humide, propre et de couleur neutre, sans produit de nettoyage agressif ou récurant. Les grilles du haut-parleur sont recouvertes d'un textile. En raison de la charge électrostatique, de la poussière peut s'accumuler sur le couvercle du haut-parleur. Vous pouvez l'éliminer en utilisant avec précaution un aspirateur muni d'une brosse douce si nécessaire.

En cas de saleté ou de taches :

Humidifiez un chiffon doux et de couleur neutre avec du détergent ou un détachant normal, et frottez doucement la tache. Vous pouvez également traiter la marque/la tache directement avec un spray détachant sec normal (aspirez la poudre). N'humidifiez pas directement le tissu avec un détergent ou un détachant (risque d'incrustation). N'utilisez aucun solvant pour nettoyer le tissu.

Suivez les instructions du fabricant lorsque vous utilisez des détachants.

1.4 Réparation

1.4.1 Dommages nécessitant des réparations

Les travaux d'entretien et de réparation doivent être effectués par un personnel qualifié. L'entretien/la réparation est nécessaire si l'appareil a été endommagé, si du liquide a pénétré dans l'appareil, si des objets ont pénétré dans l'appareil, si l'appareil a été exposé à la pluie ou à l'humidité, quand il cesse de fonctionner correctement ou après une chute.

1.4.2 Pour minimiser le risque d'électrocution, d'incendie, etc.

Ne retirez pas les vis, couvercles ou pièces du boîtier.

Déclaration de conformité UE

Par la présente, Loewe Technology GmbH déclare que l'équipement radio Loewe klang mr est conforme à la directive 2014/53/UE. Le texte complet de la déclaration de conformité UE est disponible sur l'adresse Internet suivante : <https://www.loewe.tv/int/support>

Ce produit peut être utilisé dans tous les États membres de l'UE.

En raison de la plage de fréquences 5 GHz du module intégré WLAN, l'utilisation dans les pays suivants n'est autorisée qu'à l'intérieur des bâtiments :

AT	BE	BG	CZ	DK	EE	FR	DE	IS	IE	IT
EL	ES	CY	LV	LI	LT	LU	HU	MT	NL	NO
PL	PT	RO	SL	SK	TR	FI	SE	CH	UK	HR

Avis de conformité à la réglementation d'Industrie Canada:

Cet appareil est conforme à la norme CAN ICES-003 (B)/NMB-003 (B).

Cet appareil contient des émetteurs / récepteurs exempt (s) de licence qui sont conformes aux RSS exemptes de licence d'Innovation, Sciences et Développement économique Canada. Son fonctionnement est soumis aux deux conditions suivantes:

(1) Cet appareil ne doit pas provoquer d'interférences.

(2) Cet appareil doit accepter toute interférence, y compris les interférences susceptibles de provoquer un fonctionnement indésirable de l'appareil.

Cet équipement est conforme aux limites d'exposition aux rayonnements de la IC établies pour un environnement non contrôlé. Cet équipement doit être installé et fonctionner à au moins 20cm de distance d'un radiateur ou de votre corps.

2 Composants de l'unité principale

2.1 Panneau supérieur

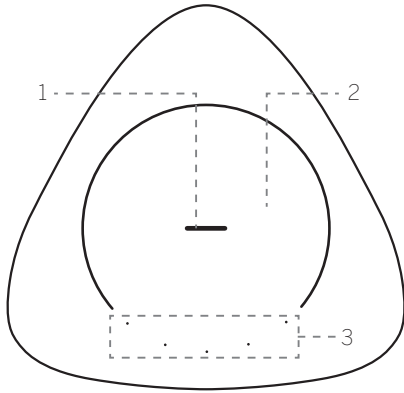

1. Bouton à DEL central

État du voyant DEL	Statut
La DEL bleue clignote	Mode appariement Bluetooth/ pause/muet
La DEL bleue est allumée	Mode Bluetooth
La DEL bleu-vert clignote	Mode appariement WDAL2.0
La DEL bleu-vert est allumée	Mode WDAL2.0
La DEL orange est allumée	Mode multisalle
La DEL orange clignote	Mode multisalle en pause/muet
La DEL verte est allumée	Mode LINE IN
La DEL verte clignote	Mode LINE IN en pause
DEL éteinte	Le haut-parleur est éteint

2. Zone tactile
3. 5 boutons à DEL

2.2 Panneau inférieur

Un couvercle magnétique est fixé au bas du haut-parleur. Retirez ce couvercle pour accéder aux boutons et à l'étiquette signalétique. Remettez le couvercle en place si vous n'avez plus besoin d'accéder aux boutons.

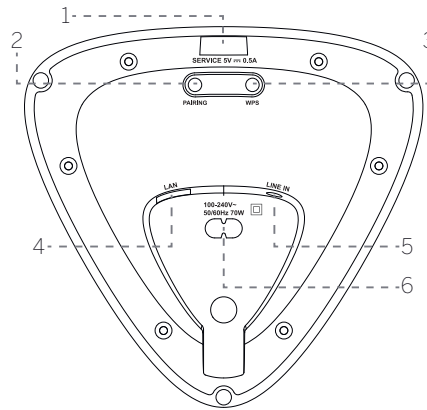
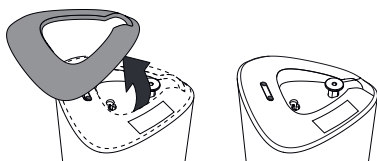

1. Port **USB** - uniquement pour la mise à jour du logiciel.
2. Bouton **PAIRING** - pour l'appariement WDAL 2.0.
3. **Bouton/Voyant WPS (configuration Wi-Fi protégée)** - déclenche la configuration Wi-Fi pour Play-Fi. Appuyez sur le bouton et maintenez-le enfoncé pendant 3 secondes pour activer le mode WPS. Appuyez sur le bouton et maintenez-le enfoncé pendant 8 secondes pour activer le mode AP. En mode AP, tous les paramètres DTS Play-Fi/multisalle sont restaurés.

État du voyant DEL	Statut
LED clignotant lentement	Mode point d'accès (PA) Wi-Fi
La DEL clignote deux fois	Mode configuration Wi-Fi protégée (WPS)
DEL allumée	Connecté / Appariement réussi

4. **LAN** - connectez au routeur via un câble LAN.
5. **LINE IN** - connectez la source audio via un câble audio 3,5 mm.
6. **AC IN** - connectez à une prise électrique.

3 Connexion du haut-parleur

3.1 Connexion de l'alimentation

Remarque

- Risque de dommages au produit ! Assurez-vous que la tension d'alimentation correspond à la tension imprimée sur l'étiquette signalétique. Retirez le couvercle magnétique par le bas pour trouver l'étiquette signalétique.

Branchez le câble d'alimentation sur la prise AC IN du haut-parleur et sur une prise de courant.

Lorsqu'il est connecté à l'alimentation, le haut-parleur démarre automatiquement. Vous devriez voir la DEL s'éclairer sur le dessus.

3.2 Connexion au Wi-Fi

Configuration d'AirPlay

Utilisez AirPlay pour configurer la connexion Wi-Fi entre l'appareil iOS (iOS7 ou version ultérieure) et le haut-parleur.

1. Appuyez sur le bouton **WPS** situé sur le bas du haut-parleur pendant 8 secondes pour déclencher la connexion Wi-Fi, jusqu'à ce que le haut-parleur émette une deuxième tonalité, puis relâchez le bouton.
2. Attendez que le voyant Wi-Fi passe d'un clignotement rapide à des impulsions plus lentes. Un clignotement lent indique que le haut-parleur entre en mode de configuration Wi-Fi.
3. Sur votre appareil iOS, accédez à **Paramètres > Wi-Fi > Sélectionnez le réseau [Appareil Play-Fi (xxxxxx)]**
4. Le haut-parleur sera automatiquement reconnu comme appareil AirPlay. Appuyez sur **[Configurer un nouveau haut-parleur AirPlay]**.
5. Appuyez sur [Afficher d'autres réseaux...] et sélectionnez le réseau auquel vous souhaitez connecter le haut-parleur.
6. Après une connexion Wi-Fi réussie, le voyant Wi-Fi cesse de clignoter et reste éclairé fixement. Après avoir configuré ce produit sur votre réseau Wi-Fi, vous pouvez le contrôler à partir de n'importe quel smartphone ou tablette sur le même réseau.

Configuration de Google Home

1. Téléchargez l'application Google Home sur votre appareil mobile.
2. iPhone/iPad uniquement : Activez le Bluetooth sur votre appareil mobile.
3. Appuyez sur le bouton **WPS** situé sur le bas du haut-parleur pendant 8 secondes pour déclencher la connexion Wi-Fi, jusqu'à ce que le haut-parleur émette une deuxième tonalité, puis relâchez le bouton.
4. Attendez que le voyant Wi-Fi passe d'un clignotement rapide à des impulsions plus lentes. Un clignotement lent indique que le haut-parleur entre en mode de configuration Wi-Fi.
5. Ouvrez l'application Google Home.
6. Suivez les étapes pour configurer votre appareil.

Si vous ne trouvez pas les étapes pour configurer votre haut-parleur :

- En haut à gauche de l'écran d'accueil de l'application Google Home, appuyez sur **Ajouter + > Configurer un appareil > Nouvel appareil**.

- Suivez les étapes de configuration.

Mode WPS

Si votre routeur propose la configuration Wi-Fi protégée (WPS), vous pouvez configurer la connexion sans entrer de mot de passe.

1. Appuyez sur le bouton WPS pendant 3 secondes. Vous entendrez une tonalité et le voyant Wi-Fi clignotera deux fois à la suite.
2. Appuyez sur le bouton WPS sur votre routeur. Ce bouton est généralement indiqué par le logo WPS.

Remarque

- WPS n'est pas une fonctionnalité standard de tous les routeurs. Si votre routeur n'a pas WPS, suivez la configuration Wi-Fi standard.
- Appuyez une fois sur le bouton WPS si vous souhaitez quitter le mode WPS, ou le mode se ferme automatiquement après 2 minutes.

3.3 Connexion par câble LAN

Connectez votre haut-parleur et votre routeur avec un câble LAN de catégorie 5.

4 Fonctionnement de base

4.1 Contrôle du volume

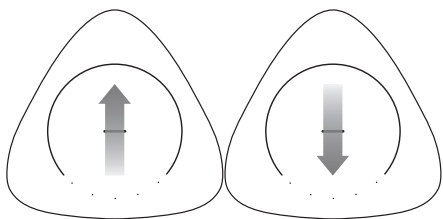

Balayez de bas en haut sur la zone tactile pour augmenter le volume une fois.

Balayez de haut en bas pour diminuer le volume une fois.

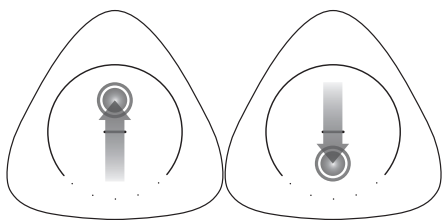

Balayez de bas en haut et gardez le doigt sur la zone tactile pour augmenter le volume de façon continue.

Balayez de haut en bas et gardez le doigt sur la zone tactile pour diminuer le volume de façon continue.

4.2 Pause/Muet

Appuyez une fois sur la zone tactile, la piste sera mise en pause ou en sourdine en fonction de la source actuelle.

Wi-Fi/multisalle, Bluetooth – Pause

LINE IN, radio Internet – Muet

Tapez à nouveau sur la zone tactile pour reprendre la lecture ou rétablir le son.

4.3 Changer de piste

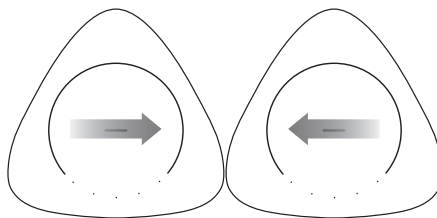

Dans le mode Bluetooth ou multisalle, balayez vers la droite/gauche sur la zone tactile pour passer à la piste suivante/précédente.

4.4 Favoris

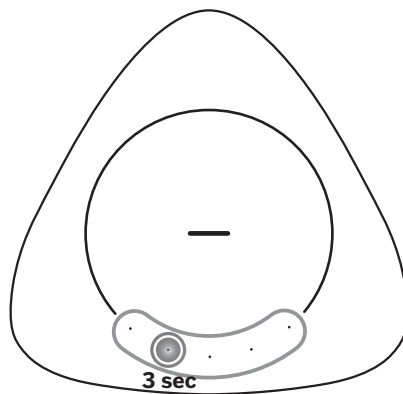

En mode Wi-Fi/multisalle, jusqu'à 5 stations ou listes de lecture peuvent être enregistrées en tant que favoris. Appuyez sur l'un des boutons du bas et maintenez-le enfoncé pendant 3 secondes. La station ou liste de lecture actuelle est enregistrée sur ce bouton. Les 5 DEL s'allument brièvement pour confirmer que les favoris ont été enregistrés avec succès.

Pour appeler une piste ou une liste de lecture enregistrée, il suffit d'appuyer sur la DEL correspondante.

Remarque :

- Les boutons où les favoris sont enregistrés s'allument en blanc.

5 Fonctionnement multisalle

Ce haut-parleur peut être utilisé dans le cadre d'une installation multisalle. Cela signifie que la même musique peut être lue à partir de votre haut-parleur et d'autres haut-parleurs compatibles simultanément dans toute votre maison.

Pour utiliser cette fonctionnalité, assurez-vous que le haut-parleur et votre smartphone/tablette sont sur le même réseau. Vous pouvez utiliser l'application Google Home, AirPlay 2 ou DTS Play-Fi pour contrôler les haut-parleurs multisalle compatibles. Vous pouvez ensuite lire la musique sur plusieurs haut-parleurs en même temps, affecter des haut-parleurs à différents groupes, contrôler le volume individuellement ou utiliser le volume principal pour modifier le volume sur tous les haut-parleurs en même temps.

5.1 Chromecast intégré

Ce haut-parleur prend en charge la fonctionnalité intégrée Chromecast qui vous permet de diffuser de la musique à partir d'applications compatibles Chromecast sur votre haut-parleur. Pour utiliser cette fonctionnalité, assurez-vous que le haut-parleur et votre smartphone/tablette sont sur le même réseau. Lancez la lecture de musique sur une application compatible Chromecast et diffusez-la sur votre haut-parleur ou sur un groupe de haut-parleurs multisalle en appuyant simplement sur le bouton  (Diffuser) et en sélectionnant le haut-parleur/groupe.

5.2 AirPlay 2

Si vous avez un appareil iOS, vous pouvez utiliser AirPlay 2 pour la diffusion multisalle.

1. Connectez votre appareil iOS au même réseau que le haut-parleur.
2. Passez au Centre de contrôle sur votre appareil iOS et appuyez sur l'icône AirPlay  dans le contrôle de la musique.
3. Dans la liste d'appareils AirPlay disponibles, sélectionnez votre haut-parleur multisalle en appuyant sur le cercle vide à côté de son nom. Si plusieurs haut-parleurs compatibles AirPlay 2 se trouvent sur le même réseau, vous pouvez également les sélectionner.

5.3 Application DTS Play-Fi

Une autre option pour écouter de la musique avec la fonction multiroom est d'utiliser l'application DTS Play-Fi.

Outre les fonctions multisalle standard, cette application permet de mettre à jour le logiciel de la fonction multisalle et d'accéder à la radio Internet.

1. Téléchargez et installez l'application DTS Play-Fi sur votre appareil mobile.
2. Connectez votre appareil mobile au même réseau que le haut-parleur.
3. Lancez l'application DTS Play-Fi.
4. Le haut-parleur peut effectuer une mise à jour logicielle. La première fois que l'appareil est configuré, il est mis à jour avec le dernier logiciel. La mise à jour du logiciel peut prendre quelques minutes. Évitez de débrancher votre haut-parleur, d'éteindre l'appareil ou de déconnecter la clé USB ou le réseau pendant la mise à jour. Ces actions peuvent potentiellement nuire à votre haut-parleur.
5. Dans l'application, sélectionnez le haut-parleur ou le groupe de haut-parleurs.
6. Sélectionnez un des services de diffusion de musique disponibles et choisissez une piste audio. La lecture commence à partir du haut-parleur ou groupe de haut-parleurs.

6 Fonctionnement Bluetooth

Connectez le haut-parleur à un appareil Bluetooth (comme un iPad, iPhone, iPod touch, téléphone Android ou ordinateur portable) via Bluetooth, puis vous pouvez écouter les fichiers audio stockés sur l'appareil via le haut-parleur.

6.1 Appariement avec un téléphone/une tablette

Pour activer l'appariement Bluetooth lorsqu'aucun appareil Bluetooth n'est apparié avec le haut-parleur :

1. Appuyez et maintenez votre doigt sur la zone tactile supérieure pendant 3 secondes pour accéder à l'appariement Bluetooth.
2. La DEL clignote en bleu pour confirmation.

Pour activer l'appariement Bluetooth afin d'apparier un autre appareil Bluetooth :

1. Appuyez et maintenez votre doigt sur la zone tactile supérieure pendant 3 secondes pour accéder au mode Bluetooth.
2. Appuyez et maintenez à nouveau votre doigt sur la zone tactile supérieure pendant 3 secondes pour accéder au mode d'appariement Bluetooth. La DEL clignote en bleu pour confirmation.

Suite des étapes d'appariement :

3. Activez le Bluetooth sur votre téléphone/tablette et recherchez et sélectionnez « Play-Fi device (XXXXXX) » pour vous connecter. Pour plus d'informations sur l'activation du Bluetooth, veuillez vous reporter au guide d'utilisation de votre téléphone/tablette.
4. Après avoir réussi l'appariement, le voyant central s'éclaire en bleu.
5. Sélectionnez et lisez des fichiers audio ou de la musique via votre appareil Bluetooth. En cas d'appel pendant la lecture, la musique est mise en pause. Une fois l'appel terminé, la lecture reprend.

6.2 Connexion à un appareil apparié

1. Appuyez et maintenez votre doigt sur la zone tactile supérieure pendant 3 secondes pour accéder au mode Bluetooth.
2. L'appareil (téléphone/tablette) précédemment apparié est automatiquement connecté au haut-parleur.

Remarque

- Le haut-parleur reste en mode appariement pendant seulement 45 secondes. Si aucun appareil n'est apparié avec lui pendant cette période, il revient à la dernière source active.
- La plage de fonctionnement maximale entre le haut-parleur et un appareil Bluetooth est d'environ 10 mètres.
- La compatibilité avec tous les appareils Bluetooth n'est pas garantie.

7 Connexion au système audio compatible WDAL2.0

Si vous possédez un système audio Loewe avec fonction WDAL2.0, ce haut-parleur peut être intégré dans ce système et sera utilisé pour lire l'un des canaux audio disponibles. Jusqu'à 5 haut-parleurs et un caisson de basses peuvent être connectés au système audio WDAL2.0. Un ensemble complet de haut-parleurs correctement installés dans votre pièce créera un véritable son surround.

7.1 Appariement avec le système audio WDAL2.0

1. Appuyez sur le bouton PAIRING situé sur la partie inférieure du haut-parleur et maintenez-le enfoncé pendant 3 secondes pour passer en mode d'appariement WDAL2.0. À titre de confirmation, la DEL sur le dessus clignotera en bleu-vert. Le haut-parleur reste en mode appariement pendant seulement 45 secondes.

2. Appuyez sur le bouton d'appariement de votre système audio WDAL2.0. Pour plus d'informations sur l'activation de l'appariement WDAL2.0, consultez le guide de l'utilisateur de votre système audio. Une fois l'appariement réussi, la DEL au centre du haut-parleur s'allume en bleu-vert.
3. Définissez le canal audio que le haut-parleur doit lire. Options : Surround gauche, avant gauche, centre, avant droit, surround droit. Pour ce faire, appuyez de façon prolongée sur un des 5 boutons situés sur le dessus du haut-parleur. Chaque bouton représente un canal différent.

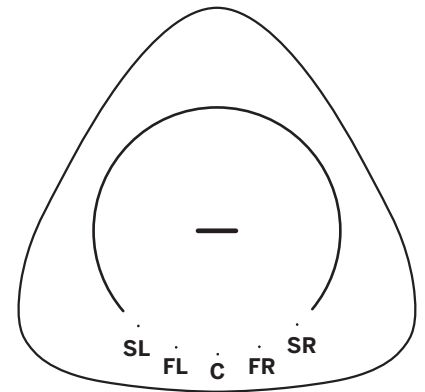

SL – Canal surround gauche
FL – Canal avant gauche
C – Canal central
FR – Canal avant droit
SR – Canal surround droit

4. Réglez le commutateur WDAL2.0 du système audio sur **SMALL** pour le canal correspondant. Consultez le guide d'utilisation du système audio pour plus d'informations.

Remarque :

- Si l'appariement et la sélection du canal ont réussi, les DEL du dessus s'éteindront après 10 secondes.
- Si l'appariement ou la sélection des canaux échoue, le haut-parleur revient à la source précédente.
- Le mode WDAL2.0 a la plus haute priorité et il n'est pas possible de commuter le haut-parleur sur une autre source, à moins que le système audio maître ne soit éteint ou en veille.
- Lorsque le système audio maître WDAL2.0 est allumé, le haut-parleur apparié passe automatiquement en mode WDAL2.0.
- Lorsque le haut-parleur est en mode WDAL2.0, il n'est pas possible de modifier le volume ou de couper le son à l'aide du haut-parleur. Cela ne peut se faire qu'en utilisant le système audio maître.

- Lorsque WDAL2.0 est connecté, la DEL du haut-parleur est de couleur bleu-vert. Toutefois, la DEL s'éteint au bout de 60 secondes afin de ne pas vous déranger lorsque vous regardez la télévision dans une pièce sombre. D'une simple pression, la lumière se rallume.

10 Spotify

Utilisez votre téléphone, tablette ou ordinateur comme télécommande pour Spotify. Consultez spotify.com/connect pour découvrir comment.

7.2 Changer de canal audio

Si le haut-parleur est déjà apparié via WDAL2.0 et que vous souhaitez l'utiliser pour lire un autre canal, procédez comme suit :

1. Appuyez sur le bouton **PAIRING** en bas du haut-parleur. La DEL sur le dessus s'allume en bleu-vert.
2. La DEL représentant le canal actuel s'allume également.
3. Appuyez sur le bouton correspondant au nouveau canal et maintenez-le enfoncé pendant 3 secondes.
4. La DEL du canal précédent s'éteint et celle du nouveau canal s'allume.
5. Réglez le commutateur WDAL2.0 du système audio sur **SMALL** pour le canal correspondant.

8 Réinitialisation d'usine

Restaure les paramètres par défaut de l'appareil. Appuyez sur les boutons WPS et PAIRING situés en bas du haut-parleur et maintenez-les enfoncés pendant au moins 3 secondes pour rétablir les paramètres par défaut.

9 Mise à jour logicielle

Pour mettre à niveau le micrologiciel du haut-parleur :

La dernière version du logiciel est disponible à l'adresse suivante :

www.loewe.tv/int/support

Suivez les étapes d'installation dans le document fourni avec le logiciel.

Pour mettre à niveau la fonction multisalle de votre haut-parleur :

1. Téléchargez et installez l'application DTS Play-Fi sur votre appareil mobile.
2. Connectez le haut-parleur à l'application.
3. Si un nouveau logiciel Play-Fi est disponible, l'application vous en informe.
4. Suivez les instructions de l'application pour exécuter la mise à jour de la fonction multisalle.

Avertissement : La mise à jour du logiciel peut prendre quelques minutes. Évitez de débrancher votre haut-parleur, d'éteindre l'appareil ou de déconnecter la clé USB ou le réseau pendant la mise à jour. Ces actions peuvent potentiellement nuire à votre haut-parleur.

11 Modes de fonctionnement

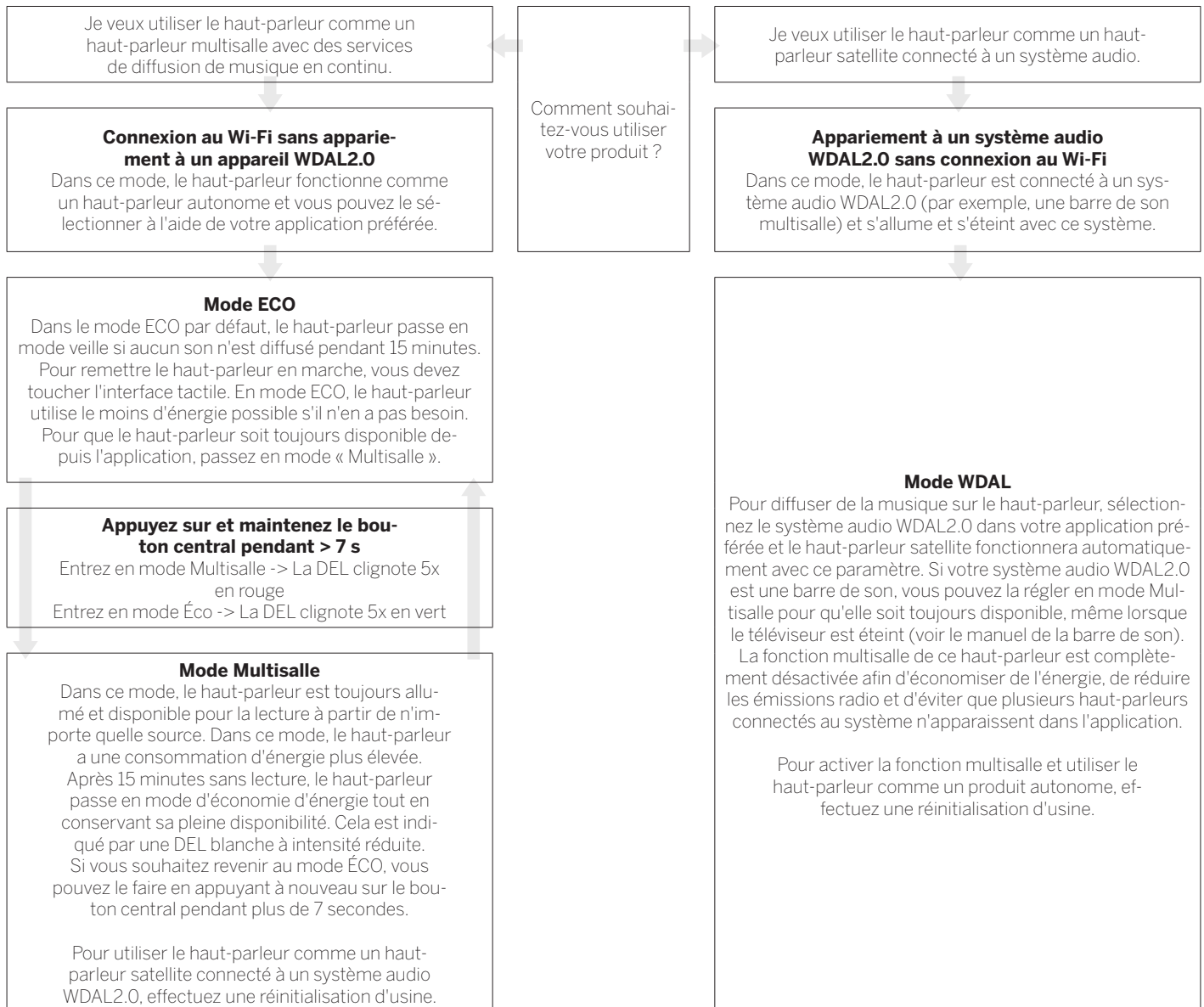

12 Montage du haut-parleur klang mr1 sur un mur

Vous pouvez placer le klang mr1 sur des meubles ou des étagères, mais il est également possible de le fixer à un mur.

L'installation doit être effectuée par du personnel qualifié uniquement. Un montage incorrect peut entraîner des blessures graves et des dommages matériels. Il incombe à l'installateur de vérifier que le mur peut supporter en toute sécurité la charge totale de l'appareil et des supports muraux.

Lorsque vous percez des trous dans les murs, il est essentiel d'éviter tout contact avec les câbles électriques et les conduites d'eau ou de gaz qu'ils contiennent. L'utilisation d'un détecteur de fils sous tension et d'un localisateur d'objets cachés de bonne qualité est donc recommandée. Ne percez les structures que lorsque vous avez la garantie de pouvoir le faire en toute sécurité.

Si le haut-parleur est fixé à un mur, vous n'aurez pas accès aux boutons situés sur la partie inférieure, vous devrez donc d'abord effectuer les connexions nécessaires.

Des outils et du matériel supplémentaires (non inclus) sont nécessaires pour l'installation.

Veillez vous reporter aux dernières pages de ce manuel pour une illustration de l'installation murale.

1. Vérifiez soigneusement le contenu de l'emballage avant de commencer l'installation. Les pièces de fixation murale suivantes sont fournies avec votre klang mr1 :

- Support mural
- Couvercle magnétique pour le support mural
- Couvercle inférieur pour le haut-parleur
- 1 vis

2. Placez le support mural sur le mur et marquez l'emplacement des deux trous avec un crayon. Percez deux trous dans le mur aux endroits marqués. Si nécessaire, insérez une cheville (non fournie) dans chaque trou. Fixez le support mural au mur à l'aide de deux vis autotaraudeuses (non fournies). Desserrez la vis inférieure pour le réglage du niveau. Serrez-la lorsque vous avez terminé.

L'utilisateur final est responsable de la sélection du type correct de vis et de cheville en fonction du type de mur.

3. Placez le couvercle magnétique sur le support mural de manière à ce qu'il recouvre les têtes de vis.

4. Faites passer le cordon d'alimentation et tous les autres câbles par le trou situé dans le coin du support mural.

5. Connectez-les au haut-parleur.

6. Installez le couvercle inférieur sur le haut-parleur.

7. Fixez le haut-parleur au support mural à l'aide de la vis fournie.

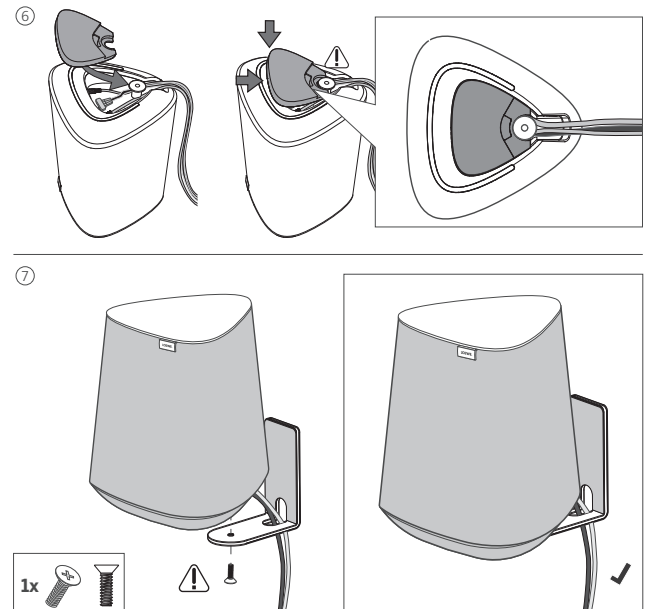
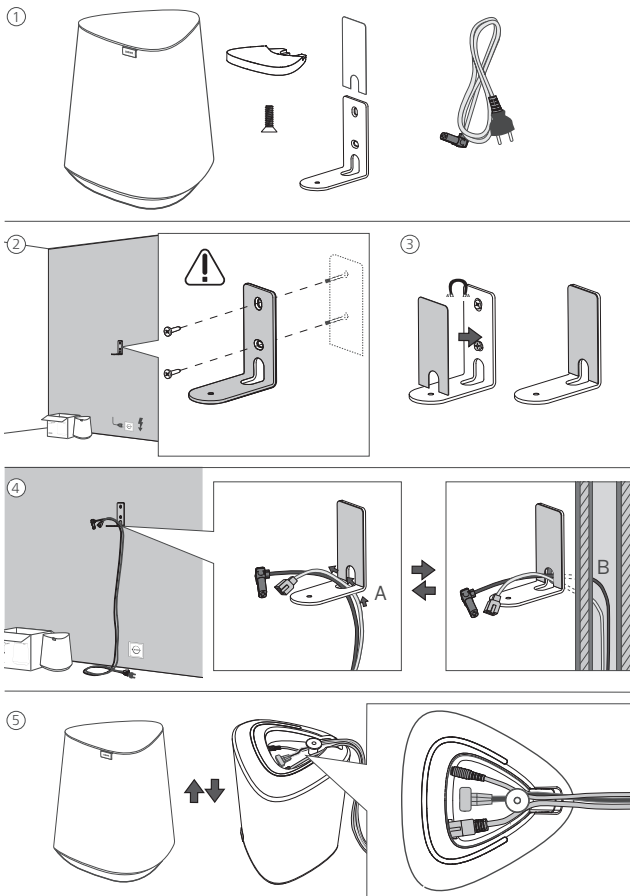

13 Télécommande Assist Audio 1 (accessoire en option)

Vous pouvez contrôler votre haut-parleur avec la télécommande Assist Audio 1. Il s'agit d'un accessoire facultatif qui peut ne pas être disponible dans l'emballage. Il peut être fourni avec d'autres produits audio Loewe.

La télécommande est programmée par défaut pour être utilisée avec le système audio. Si vous voulez l'utiliser avec un haut-parleur multisalle, vous devrez le reprogrammer. Appuyez sur ☾ (mode Nuit) et ▷|| (Lecture/Pause) en même temps.

Pour utiliser à nouveau cette télécommande avec le système audio, répétez l'étape ci-dessus ou remplacez les piles.

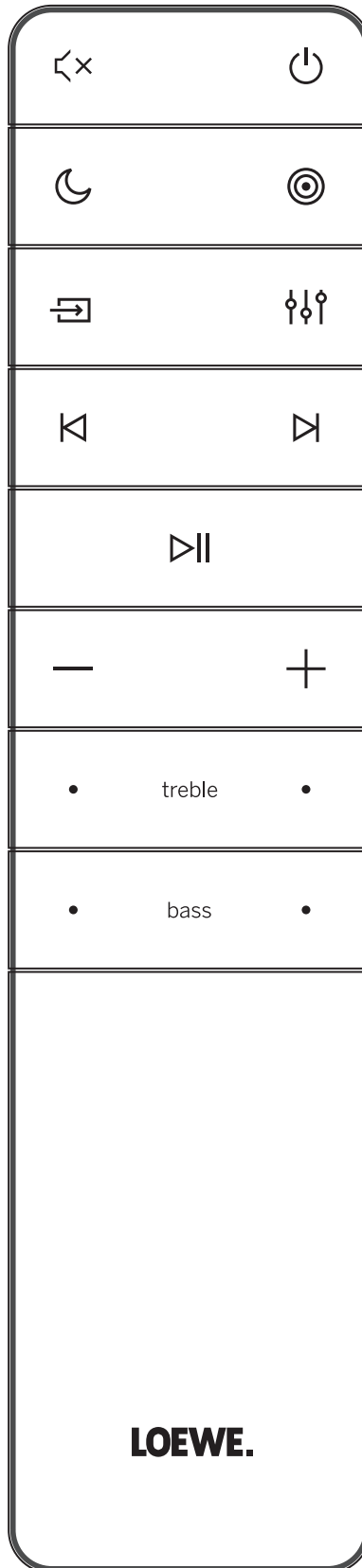

	Coupez/réactivez le son.
	Allume le haut-parleur ou passe en mode veille.
	Aucune fonction
	Aucune fonction
	Aucune fonction
	Aucune fonction
	Passez à la piste audio précédente en mode Bluetooth / Play-Fi.
	Passez à la piste audio suivante en mode Bluetooth / Play-Fi. Appuyez et maintenez enfoncé pour activer le mode Bluetooth.
	Lisez/Mettez en pause la piste audio en mode Bluetooth / Play-Fi.
	Réduit le niveau de volume.
	Augmente le niveau de volume.
treble	Ajuste le niveau des aigus.
bass	Ajuste le niveau des graves.

14 Dépannage

En cas de panne d'appareil, nous vous recommandons de consulter la liste ci-dessous avant d'appeler la ligne d'assistance téléphonique.

Problème	Cause possible	Résolution/remarques
Le système ne répond pas quand vous appuyez sur les boutons/le pavé tactile.	Une erreur logicielle majeure peut empêcher l'appareil de recevoir les commandes, et l'appareil doit être redémarré en le débranchant.	Débranchez l'appareil de l'alimentation électrique pendant quelques minutes, puis rebranchez-le.
Aucun son émis par le haut-parleur.	a) Le haut-parleur est coupé ou la piste est en pause.	a) Appuyez une fois sur la zone tactile pour rétablir le son ou reprendre la lecture.
	b) Une erreur logicielle peut avoir causé ce problème.	b) Réinitialisez l'appareil aux paramètres d'usine (voir le chapitre « Réinitialisation d'usine »)
Un appareil Bluetooth ne peut pas se connecter au haut-parleur.	a) L'appareil ne prend pas en charge les profils compatibles requis pour le haut-parleur.	a) Seuls les appareils avec le profil Bluetooth A2DP, AVRCP sont compatibles.
	b) Vous n'avez pas activé la fonction Bluetooth de l'appareil.	c) Pour plus d'informations sur l'activation de cette fonction, consultez le guide de l'utilisateur de l'appareil.
	c) Le haut-parleur est déjà connecté à un autre appareil Bluetooth.	c) Déconnectez l'appareil connecté, puis réessayez.
La qualité de lecture audio de l'appareil Bluetooth connecté est mauvaise.	La réception Bluetooth est mauvaise.	Rapprochez l'appareil du haut-parleur ou retirez les obstacles entre l'appareil et le haut-parleur.
Impossible d'établir une connexion Wi-Fi	a) Le réseau Wi-Fi peut être indisponible.	a) Vérifiez la disponibilité du réseau WLAN sur le routeur.
	b) Le signal Wi-Fi est très faible.	b) Rapprochez le routeur Wi-Fi de l'appareil.
	c) Vous saisissez un mot de passe incorrect.	c) Vérifiez que le mot de passe est correct.
Impossible de découvrir l'appareil pris en charge par Play-Fi depuis l'application.	L'appareil peut être déconnecté du Wi-Fi.	Vérifiez que l'appareil est connecté au Wi-Fi.
Impossible de lire de la musique avec Play-Fi.	a) Le service ou contenu a été interrompu.	a) Certains services réseau ou contenus disponibles via l'appareil peuvent ne pas être accessibles si fournisseur de services interrompt son service.
	b) La première configuration du haut-parleur a échoué.	b) Si la première configuration échoue, fermez l'application DTS Play-Fi. Redémarrez l'application.
	c) Vous avez précédemment utilisé le haut-parleur avec des paires stéréo ou du son surround dans l'application Play-Fi.	c) Si vous avez réglé le haut-parleur comme paires stéréo ou son surround, vous devez le déconnecter dans l'application avant de l'utiliser.
Impossible de lire de la musique depuis la source Bluetooth/LINE IN/Multisalle	Le haut-parleur est en mode actif WDAL2.0, qui a une priorité plus élevée que les autres modes.	Vous devez mettre le système audio maître en mode veille ou déconnecter le haut-parleur du réseau WDAL2.0 (réglez l'interrupteur correspondant sur le système audio maître sur OFF).

Mise au rebut

Mise au rebut des équipements électriques et électroniques et piles usagés.

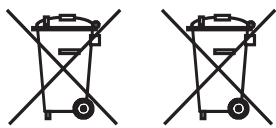

Le symbole de poubelle sur roues barrée sur le produit ou son emballage indique que ce produit ne doit pas être traité avec les ordures ménagères, mais être apporté à un point de collecte pour le recyclage des équipements électriques et électroniques et des piles. En contribuant à rejeter correctement ce produit, vous protégez l'environnement et la santé de vos semblables. L'élimination inappropriée ou incorrecte met en danger l'environnement et la santé. Pour plus d'informations sur le recyclage de ce produit, veuillez contacter votre mairie ou votre service local de traitement des déchets ménagers.

Données techniques

Type d'appareil Loewe :	klang mr1	klang mr3	klang mr5
Numéro de référence :	60604D10	60605D10	60606D10
Alimentation électrique :	100 V-240 V CA, 50 / 60 Hz		
Sortie audio :	15W (RMS)	75 W (RMS)	90 W (RMS)
Consommation (lecture de musique) :	30 W	150 W	180 W
Consommation d'électricité en mode veille :	0,3 W	0,3 W	0,3 W
Consommation d'électricité en mode veille réseau :	4,0 W - 7,0 W	4,0 W - 7,0 W	4,0 W - 7,0 W
Réponse en fréquence :	75 Hz – 20 kHz	41 Hz – 20 kHz	36 Hz – 20 kHz
Normes WLAN prises en charge :	IEEE 802.11a/b/g/n/ac		
Puissance/plage de fréquences WLAN :	Puissance maximale <100 mW à 2400 – 2483,5 MHz Puissance maximale <100 mW à 5150 - 5350 MHz Puissance maximale <100 mW à 5470 - 5725 MHz Puissance maximale <100 mW à 5725 - 5850 MHz		
Version Bluetooth :	V4.2		
Puissance/plage de fréquences Bluetooth :	Puissance maximale <10 mW à 2402-2480 MHz		
Protocoles Bluetooth :	A2DP, AVRCP		
Dimensions de l'appareil (L x H x P) :	160 x 188 x 154 mm	196 x 321 x 187 mm	225 x 401 x 215 mm
Poids de l'appareil :	1,2 kg	3,2 kg	4,4 kg
Température ambiante :	5 à 35°C		
Humidité relative (sans condensation) :	20 – 80 %		

Grazie

per aver scelto un prodotto Loewe. Siamo felici di avverti come cliente. Alla Loewe, combiniamo gli standard più elevati di tecnologia, design e semplicità d'uso. Ciò vale allo stesso modo per TV, video, audio e accessori. Né la tecnologia né il design realizza uno scopo di per sé, ma insieme devono dare al nostro cliente la migliore esperienza audio e video possibile.

Il nostro design non è neanche guidato da tendenze alla moda e a breve termine. Dopotutto, hai acquistato un apparecchio di alta qualità che vuoi sfruttare al meglio domani e il giorno dopo ancora.

Uso previsto

L'altoparlante può essere utilizzato come:

- Altoparlante singolo per la riproduzione della musica con un dispositivo mobile tramite Bluetooth o cavo audio da 3,5 mm.
- Un altoparlante che sia parte di un sistema di altoparlanti multi-stanza, compatibile con Airplay2/Google Home/DTS Play-Fi.
- Altoparlante aggiuntivo per il tuo sistema audio compatibile WDAL2.0.



"my Loewe" è il portale di ingresso al mondo Loewe e ti dà accesso a tutti i manuali utente per i tuoi prodotti Loewe.

Contenuti

Uso previsto	38
Contenuto della consegna	38
Documentazione	38
Posizione della targhetta con i dati nominali	38
1 Importanti istruzioni di sicurezza	39
2 Componenti dell'unità principale	41
3 Collegamento all'altoparlante.....	41
4 Utilizzo di base.....	42
5 Operazione multi-stanza	42
6 Utilizzo del Bluetooth	43
7 Connessione a un sistema audio compatibile WDAL2.0.....	43
8 Ripristino di fabbrica	44
9 Aggiornamento software.....	44
10 Spotify	44
11 Modalità operative.....	45
12 Montaggio dell'altoparlante klang mr1 a parete.....	46
13 Telecomando Assist Audio 1 (accessorio opzionale).....	47
14 Risoluzione dei problemi.....	48
Smaltimento	49
Dati tecnici.....	49

Contenuto della consegna

Rimuovi con cura il dispositivo dalla confezione e assicurati che siano presenti tutti gli accessori:

- Altoparlante
- Cavo di alimentazione
- Manuale d'uso
- Set per installazione del supporto a parete (solo klang mr1)

Documentazione

Questa parte del manuale d'uso contiene informazioni di base essenziali. Un manuale utente dettagliato che descrive le funzioni e le caratteristiche del tuo nuovo prodotto Loewe può essere scaricato in formato elettronico dal sito web Loewe.

Scansiona il codice QR sul lato anteriore oppure visita la nostra homepage all'indirizzo:

www.loewe.tv/int/support

In questa sezione troverai anche le risposte alle domande più frequenti.

Posizione della targhetta con i dati nominali

Le targhette con il numero del modello e la tensione di esercizio si trovano sulla copertura inferiore.

1 Importanti istruzioni di sicurezza

Attenzione: Leggi questa pagina con attenzione per accertarti di utilizzare il dispositivo in tutta sicurezza.

Segui tutte le istruzioni di sicurezza e utilizzo quando usi questo prodotto.

Dovresti conservare queste istruzioni per consultazioni future.

Dovresti seguire attentamente tutti gli avvisi sul prodotto ed elencati nelle istruzioni all'uso.

Spiegazione dei simboli



Apparecchio con doppio isolamento (classe II). Questo apparecchio elettrico è stato progettato in modo da non richiedere una connessione di sicurezza alla messa a terra elettrica.



Questo simbolo indica rischi causati da alte tensioni.



Questo simbolo avverte l'utente di altri rischi più specifici.



Questo simbolo indica pericoli provocati dallo sviluppo di fiamme.

1.1 Installazione

1.1.1 Collocazione

Colloca l'unità su una superficie stabile e omogenea.

Non collocare questa unità vicino a forti campi magnetici.

Per assicurare prestazioni acustiche ottimali e un posizionamento sicuro del cavo, colloca l'unità almeno a 5 cm dalla parete.

1.1.2 Cavi

Posiziona l'altoparlante e i cavi di alimentazione in modo che non possano danneggiarsi. Il cavo di alimentazione non può essere piegato, disposto su bordi taglienti, calpestato o esposto a sostanze chimiche. Un cavo di alimentazione con un isolamento danneggiato può provocare scosse elettriche e incendi. In questi casi deve essere sostituito prima di utilizzare nuovamente l'unità.

1.1.3 Non usare questo dispositivo in prossimità dell'acqua



Il dispositivo non deve mai essere esposto a gocce o spruzzi d'acqua, ad esempio vicino a una vasca da bagno, una bacinella, un lavandino, una lavatrice, uno scantinato umido o una piscina. Non collocare contenitori pieni di liquido, ad esempio vasi per fiori, sul dispositivo.

1.1.4 Ventilazione



Le fessure e le aperture nell'involucro esterno sono usate per ventilare il dispositivo in modo da assicurare un utilizzo affidabile e da proteggerlo dal surriscaldamento. Installa il dispositivo seguendo le istruzioni del produttore. Non ostruire i fori di ventilazione collocando il dispositivo su un letto, un divano, un tappeto o su simili superfici morbide. Questo dispositivo non deve essere installato in una libreria o incassato in un armadio a meno che non sia assicurata una ventilazione adeguata.

1.1.5 Calore

Non installare il dispositivo in prossimità di superfici calde, ad esempio termosifoni, riscaldatori a ventola, stufe o altri dispositivi che potrebbero essere caldi. Non collocare oggetti con fiamme esposte, come candele o lanterne, sopra o vicino al dispositivo.

1.1.6 Accessori

Usa soltanto accessori specificati dal produttore.

1.2 Utilizzo

1.2.1 Sovraccarico



Non sovraccaricare mai le prese di corrente, le prolunghe o le prese multiple, per evitare il rischio di incendio o scosse elettriche.

1.2.2 Temporale



Il dispositivo deve essere scollegato dalla presa durante i temporali e se non viene utilizzato per molto tempo.

1.2.3 Penetrazione di liquido e materiale estraneo



Fai attenzione a impedire che liquido o materiale estraneo penetrino nel dispositivo tramite i fori di ventilazione, in caso contrario potrebbero entrare a contatto con componenti ad alta tensione oppure provocare un cortocircuito, con conseguente incendio o scosse elettriche. Non versare mai liquidi di alcun tipo su questo dispositivo.

1.2.4 Rischi associati a un volume alto

Il dispositivo non è progettato per l'ascolto con cuffie. Per prevenire possibili danni all'udito, non ascoltare ad alto volume per molto tempo.

1.2.5 Scollegamento dall'alimentazione



Il pulsante di alimentazione non scollega completamente l'alimentazione di corrente dalla rete. Per disconnettere completamente il dispositivo dalla corrente, stacca il cavo di alimentazione dalla presa.

La spina deve essere facilmente accessibile in modo tale che l'unità possa essere disconnessa in qualsiasi momento.

1.3 Manutenzione

1.3.1 Pulizia e manutenzione

Stacca l'adattatore di corrente del dispositivo dalla presa prima di pulire il prodotto. Pulisci gli altoparlanti esclusivamente con un panno morbido, umido, pulito e di colore neutro, privo di agenti detergenti aggressivi o abrasivi. Le griglie dell'altoparlante sono rivestite in tessuto. A causa della carica elettrostatica, la polvere può accumularsi sulla copertura dell'altoparlante. Se necessario, può essere rimossa con un'aspirapolvere che monti come accessorio una spazzola morbida.

In caso di sporco o macchie:

Usa un panno morbido di colore neutro inumidito con detergente o un normale smacchiatore e strofina delicatamente per rimuovere le macchie. È anche possibile trattare direttamente le macchie con un normale smacchiatore spray (rimuovere la polvere con l'aspiratore). Non inumidire la copertura in tessuto direttamente con il detergente o lo smacchiatore (rischio di incrostazioni). Non utilizzare solventi per pulire il tessuto.

Quando usi smacchiatori, attieniti alle istruzioni del produttore.

1.4 Riparazione

1.4.1 Danni che richiedono riparazione

La manutenzione e la riparazione devono essere effettuate soltanto da un personale di assistenza qualificato. Il dispositivo deve essere sottoposto a manutenzione/riparazione se è stato danneggiato, se del liquido è penetrato nello stesso, se degli oggetti sono entrati nel dispositivo, se lo stesso è stato esposto a pioggia o umidità, se smette di funzionare correttamente oppure se è caduto.

1.4.2 Per minimizzare il rischio di scossa elettrica, incendio ecc.

Non rimuovere viti, coperture o componenti.

Dichiarazione di conformità UE

Con la presente, Loewe Technology GmbH dichiara che l'apparecchio radio di tipo Loewe klang mr è conforme alla Direttiva 2014/53/EU. Il testo completo della dichiarazione di conformità UE è disponibile al seguente indirizzo Internet: <https://www.loewe.tv/int/support>

Questo prodotto può essere utilizzato in tutti gli stati membri dell'UE.

A causa della banda di frequenza a 5 GHz del modulo WLAN integrato, è permesso l'uso all'interno di edifici soltanto in questi paesi:

AT	BE	BG	CZ	DK	EE	FR	DE	IS	IE	IT
EL	ES	CY	LV	LI	LT	LU	HU	MT	NL	NO
PL	PT	RO	SL	SK	TR	FI	SE	CH	UK	HR

2 Componenti dell'unità principale

2.1 Pannello superiore

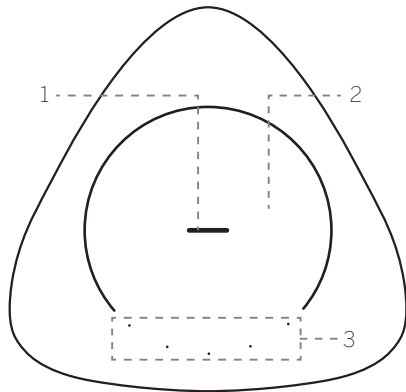

1. Pulsante LED centrale

Stato indicatore LED	Stato
LED blu lampeggiante	Modalità accoppiamento Bluetooth/pausa/muto
Il LED blu è acceso	Modalità Bluetooth
LED verde acqua lampeggiante	Modalità accoppiamento WDAL2.0
Il LED verde acqua è acceso	Modalità WDAL2.0
Il LED arancio è acceso	Modalità multi-stanza
LED arancio lampeggiante	La modalità multi-stanza è in pausa/silenziata
Il LED verde è acceso	Modalità LINE IN
LED verde lampeggiante	Modalità LINE IN - pausa
LED spento	L'altoparlante è spento

2. Area sensibile al tocco

3. 5 pulsanti LED

2.2 Pannello inferiore

Al fondo dell'altoparlante è applicata una copertura magnetica. Rimuovere la copertura per accedere ai pulsanti e alla targhetta con i dati nominali. Rimontare la copertura se non è più necessario accedere ai pulsanti.

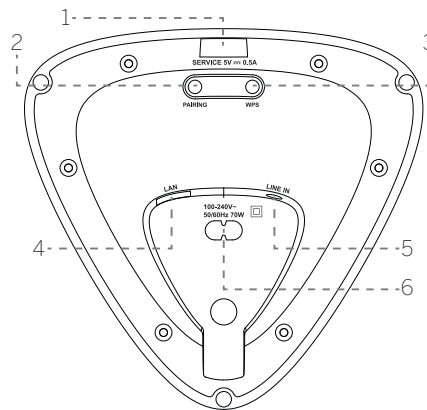
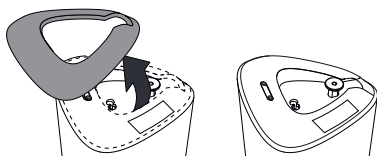

- Porta USB:** solo per aggiornamenti software.
- Pulsante ACCOPPIAMENTO:** per l'accoppiamento a WDAL 2.0.
- WPS (Wi-Fi Protected Setup)** attiva la configurazione del Wi-Fi per Play-Fi. Premi e tieni premuto il pulsante per 3 secondi per attivare la modalità Punto d'accesso (AP). In modalità AP, vengono memorizzate tutte le impostazioni DTS Play-Fi/multi-stanza.

Stato indicatore LED	Stato
LED lampeggia lentamente	Modalità Wi-Fi Punto d'accesso (AP)
Il LED lampeggia due volte	Modalità Wi-Fi WPS
LED acceso	Connesso / accoppiamento riuscito

- LAN:** si connette al router tramite il cavo LAN.
- LINE IN:** connette la sorgente audio tramite cavo audio da 3,5 mm.
- AC IN:** si connette all'alimentazione.

3 Collegamento all'altoparlante

3.1 Collegamento all'alimentazione

Nota

- Attenzione: c'è il rischio di danneggiare il prodotto. Assicurati che la tensione della presa di corrente corrisponda a quella stampata sulla targhetta con i dati nominali. Rimuovi la copertura magnetica dal fondo per individuare l'etichetta con i dati nominali.

Connetti il cavo di rete alla presa AC IN dell'altoparlante e poi alla presa di rete.

Una volta connesso all'alimentazione, l'altoparlante si avvia automaticamente. Dovresti vedere l'indicatore LED in alto accendersi.

3.2 Connessione al Wi-Fi

Configurazione AirPlay

Usa AirPlay per configurare la connessione Wi-Fi del dispositivo iOS (iOS7 o successivo) e l'altoparlante.

- Tieni premuto il pulsante **WPS** situato sul lato inferiore dell'altoparlante per 8 secondi per attivare la connessione Wi-Fi finché l'altoparlante non emette un secondo tono, quindi rilascia il pulsante.
- Attendi finché l'indicatore del Wi-Fi non passa da un lampeggiare veloce a un pulsare lento. Un pulsare lento indica che l'altoparlante sta passando in modalità di configurazione del Wi-Fi.
- Sul dispositivo iOS seleziona **Impostazioni > Wi-Fi > seleziona la rete [dispositivo Play-Fi (xxxxxx)]**
- L'altoparlante sarà automaticamente riconosciuto come dispositivo Airplay. Tocca **[Configura il nuovo altoparlante AirPlay]**.
- Tocca [Mostra altre reti...] e seleziona la tua rete domestica a cui desideri connettere l'altoparlante.
- Dopo che la connessione Wi-Fi si stabilisce correttamente, l'indicatore luminoso del Wi-Fi smette di lampeggiare e resta acceso. Dopo aver configurato questo prodotto sulla tua rete Wi-Fi, puoi controllarlo tramite qualsiasi smartphone o tablet sulla stessa rete.

Configurazione Google Home

- Scarica l'app Google Home sul tuo dispositivo mobile.
- Solo iPhone/iPad: Accendi il Bluetooth del dispositivo mobile.
- Tieni premuto il pulsante **WPS** situato sul lato inferiore dell'altoparlante per 8 secondi per attivare la connessione Wi-Fi finché l'altoparlante non emette un secondo tono, quindi rilascia il pulsante.
- Attendi finché l'indicatore del Wi-Fi non passa da un lampeggiare veloce a un pulsare lento. Un pulsare lento indica che l'altoparlante sta passando in modalità di configurazione del Wi-Fi.
- Apri l'app Google Home.
- Segui le istruzioni di configurazione del dispositivo.

Se non riesci a trovare i passaggi per configurare l'altoparlante:

- In alto a sinistra della schermata home dell'app Google Home, tocca **Aggiungi + > Configura dispositivo > Nuovo dispositivo**.

- Segui le istruzioni di installazione.

Modalità WPS

Se il tuo router è dotato di una configurazione WPS (Wi-Fi Protected Setup), puoi configurare la connessione senza digitare una password.

1. Premi e tieni premuto il pulsante WPS per 3 secondi. Sentirai un segnale acustico e l'indicatore Wi-Fi lampeggerà due volte continuamente.
2. Premi il pulsante WPS sul tuo router. Il pulsante solitamente è contrassegnato con il logo WPS.

Nota

- WPS non è una funzione standard su tutti i router. Se il tuo router non è dotato di WPS, segui la configurazione Wi-Fi standard.
- Premi il pulsante WPS una volta se vuoi uscire dalla modalità WPS oppure uscirà automaticamente dopo 2 minuti.

3.3 Connessione con cavo LAN

Collega l'altoparlante e il router con il cavo Cat 5 LAN.

4 Utilizzo di base

4.1 Controllo del volume

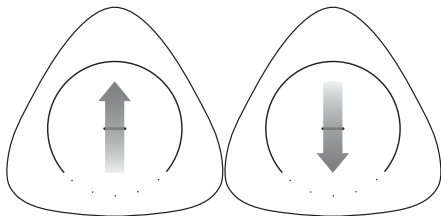

Scorrere dal basso verso l'alto l'area sensibile una volta per aumentare il volume.

Scorrere dall'alto verso il basso una volta per ridurre il volume.

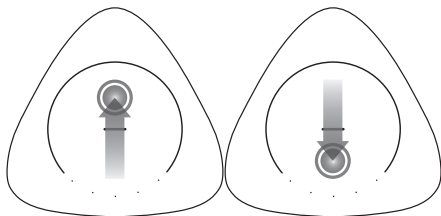

Scorrere dal basso verso l'alto e tenere il dito sull'area sensibile per aumentare continuamente il volume.

Scorrere dall'alto verso il basso e tenere il dito sull'area sensibile per ridurre continuamente il volume.

4.2 Pausa/Muto

Tocca una volta l'area sensibile, la traccia verrà messa in pausa o silenziata, a seconda della sorgente corrente.

Wi-Fi/multi-stanza, Bluetooth – Pausa

LINE IN, Internet radio – Muto

Tocca ancora l'area sensibile per riprendere la riproduzione o riattivare l'audio.

4.3 Passaggio a un'altra traccia

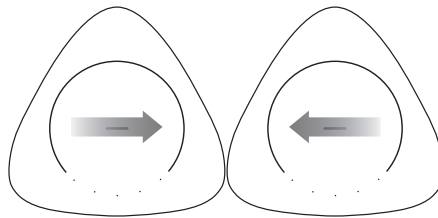

In modalità Bluetooth o multi-stanza, scorrere verso destra/sinistra sull'area sensibile per passare alla traccia precedente o successiva.

4.4 Preferiti

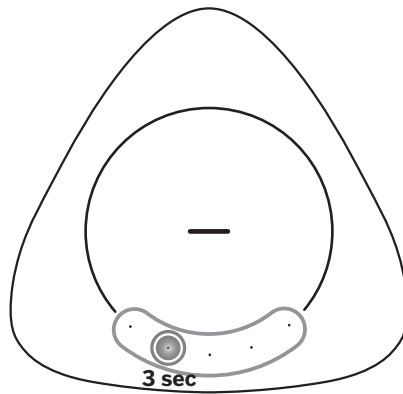

In modalità Wi-Fi/multi-stanza, fino a 5 stazioni o playlist possono essere salvate come preferiti. Toccare e tenere premuto uno dei pulsanti in fondo per 3 secondi. La stazione o playlist attuale sarà conservata in questo pulsante. Tutti i 5 LED si accendono per qualche istante per confermare che i preferiti sono stati salvati correttamente.

Per richiamare una traccia o playlist salvata, toccare il LED corrispondente.

Nota:

- I pulsanti in cui sono memorizzati i preferiti si accendono con una luce bianca.

5 Operazione multi-stanza

Questo altoparlante può essere usato come parte della configurazione dell'altoparlante multi-stanza. Questo significa che la stessa musica può essere riprodotta dal tuo altoparlante e altri altoparlanti compatibili simultaneamente in tutta la tua casa.

Per usare questa funzionalità, accertarsi che l'altoparlante sul tuo tablet / smartphone sono sulla stessa rete. Puoi usare l'app Google Home, AirPlay 2 o DTS Play-Fi per controllare altoparlanti multi-stanza compatibili. Puoi poi riprodurre la musica su altoparlanti multipli contemporaneamente, assegnare altoparlanti a gruppi diversi, controllare il volume individualmente, o usare il volume principale per modificare il volume su tutti gli altoparlanti contemporaneamente.

5.1 Chromecast incorporato

Questo altoparlante supporta la funzionalità Chromecast incorporato che ti consente di trasmettere musica da app compatibili con Chromecast al tuo dispositivo audio. Per usare questa funzionalità, accertarsi che l'altoparlante sul tuo tablet / smartphone sono sulla stessa rete. Comincia riproducendo musica su un'app su cui sia attivato Chromecast e trasmettila al tuo gruppo di altoparlanti multisala o altoparlante semplicemente toccando il pulsante  (cast) e selezionando la soundbar dall'elenco.

5.2 AirPlay 2

Se possiedi un dispositivo iOS, puoi usare AirPlay 2 per lo streaming multisala.

1. Connetti il tuo dispositivo iOS alla stessa rete Wi-Fi del tuo altoparlante.
2. Scorri nel Centro di controllo del tuo dispositivo iOS e tocca l'icona AirPlay  all'interno del comando musicale.
3. Dalla lista di dispositivi AirPlay disponibili, seleziona il tuo altoparlante multisala toccando il cerchio vuoto vicino al suo nome. Se nella stessa rete ci sono più altoparlanti compatibili per AirPlay 2, potrai selezionare anch'essi.

5.3 App DTS Play-Fi

Un'altra opzione per riprodurre musica con la funzione multisala è usare l'app DTS Play-Fi.

In aggiunta alle funzioni multisala standard, questa app consente aggiornamenti software alla funzione multisala e anche accesso alla radio internet.

1. Scarica e installa l'app DTS Play-Fi sul tuo dispositivo mobile.
2. Connetti il tuo dispositivo mobile alla stessa rete del tuo altoparlante.
3. Avvia l'app DTS Play-Fi.
4. L'altoparlante può effettuare un aggiornamento del software. La prima volta che il dispositivo viene configurato, si aggiorna al software più recente. L'aggiornamento del software potrebbe richiedere alcuni minuti. Non staccare la spina dell'altoparlante, non spegnere il dispositivo e non disconnettere la rete durante l'aggiornamento. Queste azioni possono potenzialmente distruggere il tuo altoparlante!
5. Nell'app, seleziona l'altoparlante o il gruppo di altoparlanti.
6. Seleziona uno dei servizi musicali streaming disponibili e scegli una traccia audio. La riproduzione parte dall'altoparlante o gruppo di altoparlanti.

6 Utilizzo del Bluetooth

Connetti l'altoparlante a un dispositivo Bluetooth (come un iPad, iPhone, iPod touch, telefono Android o laptop) tramite Bluetooth, così potrai ascoltare i file audio memorizzati sul dispositivo tramite l'altoparlante.

6.1 Accoppiamento con telefono/tablet

Per attivare l'accoppiamento tramite Bluetooth quando nessun dispositivo Bluetooth è accoppiato all'altoparlante:

1. Tocca e tieni premuto col dito l'area sensibile superiore per 3 secondi per attivare l'accoppiamento Bluetooth.
2. Il LED lampeggia con luce blu per conferma.

Per procedere all'accoppiamento tramite Bluetooth di altri dispositivi Bluetooth:

1. Tocca e tieni premuto col dito l'area sensibile superiore per 3 secondi per attivare la modalità Bluetooth.
2. Tocca e tieni premuto col dito l'area sensibile superiore di nuovo per 3 secondi per attivare la modalità accoppiamento Bluetooth. Il LED lampeggia con luce blu per conferma.

Continuazione dei passaggi di accoppiamento:

3. Attiva il Bluetooth sul telefono/tablet, cerca e seleziona il "dispositivo Play-Fi (xxxxxx)" da connettere. Per informazioni sull'attivazione del Bluetooth, consulta le istruzioni per il tuo telefono/tablet.
4. Una volta riuscito l'accoppiamento, il LED centrale si accende con luce blu.

5. Seleziona e riproduci file audio oppure musica sul tuo dispositivo Bluetooth. Se viene effettuata una telefonata durante la riproduzione, la musica viene messa in pausa. Quando la chiamata è stata completata, la riproduzione riprende.

6.2 Connessione di un dispositivo accoppiato

1. Tocca e tieni premuto col dito l'area sensibile superiore per 3 secondi per attivare la modalità Bluetooth.
2. Il telefono/tablet precedentemente accoppiato viene automaticamente connesso all'altoparlante.

Nota

- L'altoparlante resta in modalità accoppiamento per solo 45 secondi. Se nessun dispositivo è accoppiato a esso durante questo periodo, ritorna all'ultima sorgente attiva.
- La massima distanza di funzionamento tra l'altoparlante e un dispositivo Bluetooth è di circa 10 metri.
- Non è garantita la compatibilità con tutti i dispositivi Bluetooth.

7 Connessione a un sistema audio compatibile WDAL2.0

Se possiedi un sistema audio Loewe con funzione WDAL2.0, questo altoparlante può essere integrato in questo sistema e verrà usato per riprodurre uno dei canali audio disponibili. Fino a 5 altoparlanti e un subwoofer possono essere connessi al sistema audio WDAL2.0. Un set completo di altoparlanti disposto correttamente nella tua stanza creerà un vero suono surround.

7.1 Accoppiamento al sistema audio WDAL2.0

1. Tenere premuto il pulsante ACCOPPIAMENTO in fondo all'altoparlante per 3 secondi per passare alla modalità accoppiamento WDAL2.0. Come conferma, il LED in alto sarà verde chiaro. L'altoparlante resta in modalità accoppiamento per solo 45 secondi.
2. Premere il pulsante di accoppiamento sul sistema audio WDAL2.0. Per informazioni sull'attivazione dell'accoppiamento di WDAL2.0, consulta la guida utente del sistema audio. Dopo un accoppiamento di successo, il centro del LED dell'altoparlante sarà verde chiaro fisso.

3. Impostare quale canale audio l'altoparlante dovrebbe riprodurre. Opzioni: Surround sinistro, Anteriore sinistro, Centro, Anteriore destro, Surround destro. Per fare ciò, premere e tenere premuto uno dei 5 pulsanti in alto sull'altoparlante. Ogni pulsante rappresenta un canale differente.

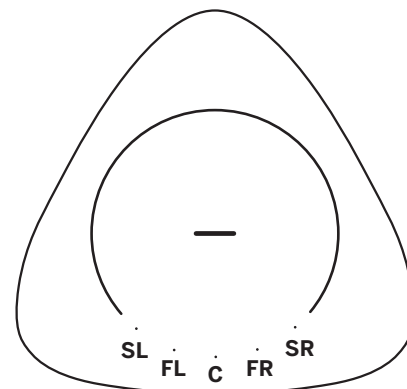

SL – canale surround sinistro
FL – canale anteriore sinistro
C – canale centrale
FR – canale centrale destro
SR – canale surround destro

4. Impostare l'interruttore WDAL2.0 del sistema audio su "PICCOLO" per il canale corrispondente. Vedere la guida dell'utente del sistema audio per maggiori informazioni.

Nota:

- Se l'accoppiamento e la selezione del canale hanno avuto successo, i LED in alto si spengono entro 10 secondi.
- Se l'accoppiamento o la selezione del canale non riescono, l'altoparlante ritorna alla sorgente precedente.
- La modalità WDAL2.0 ha la priorità più elevata e non è possibile riportare l'altoparlante a un'altra sorgente, a meno che il sistema audio master è spento/in standby.
- Quando il sistema audio master WDAL2.0 è acceso, l'altoparlante accoppiato passa automaticamente in modalità WDAL2.0.
- Quando l'altoparlante è in modalità WDAL2.0, non è possibile cambiare il volume o spegnere l'audio usando l'altoparlante. Questo può essere fatto usando il sistema audio master.
- Quando WDAL2.0 è connesso, il LED dell'altoparlante lampeggia. A ogni modo, il LED si spegne dopo 60 secondi per non disturbare quando si guarda la TV in una stanza buia. Con un singolo tocco, la spia si riaccende.

7.2 Cambiare canale audio

Se l'altoparlante è già aggiornato tramite WDAL2.0 e vuoi usarlo per riprodurre un altro canale, segui questi passaggi:

1. Premi il pulsante **ACCOPPIAMENTO** in fondo all'altoparlante. Il LED in alto sarà verde chiaro.
2. Il LED che indica il canale attuale si accende.
3. Tenere premuto il pulsante corrispondente al nuovo canale per 3 secondi.
4. Il LED precedente si spegne e il LED del nuovo canale si accende.
5. Impostare l'interruttore WDAL2.0 del sistema audio su **"PICCOLO"** per il canale corrispondente.

8 Ripristino di fabbrica

Ripristina le impostazioni di default del dispositivo. Tenere premuto il pulsante WPS e ACCOPPIAMENTO in fondo all'altoparlante per 3 secondi per ripristinare le impostazioni predefinite.

9 Aggiornamento software

Per aggiornare il firmware dell'altoparlante:

Il software più recente può essere trovato su:

www.loewe.tv/int/support

Seguire i passaggi di installazione nel documento fornito con il software.

Per aggiornare la funzione multisala del tuo altoparlante:

1. Scarica e installa l'app DTS Play-Fi sul tuo dispositivo mobile.
2. Connettere l'altoparlante all'app.
3. Se il nuovo software Play-Fi è disponibile, l'applicazione invia una notifica.
4. Segui le istruzioni nell'applicazione per eseguire l'aggiornamento della funzionalità multisala.

Attenzione: L'aggiornamento del software potrebbe richiedere alcuni minuti. Non staccare la spina dell'altoparlante, non spegnere il dispositivo e non disconnettere la rete durante l'aggiornamento. Queste azioni possono potenzialmente distruggere il tuo altoparlante!

10 Spotify

Usa il tuo telefono, tablet o computer come telecomando per Spotify. Vai al sito spotify.com/connect per scoprire come fare.

11 Modalità operative

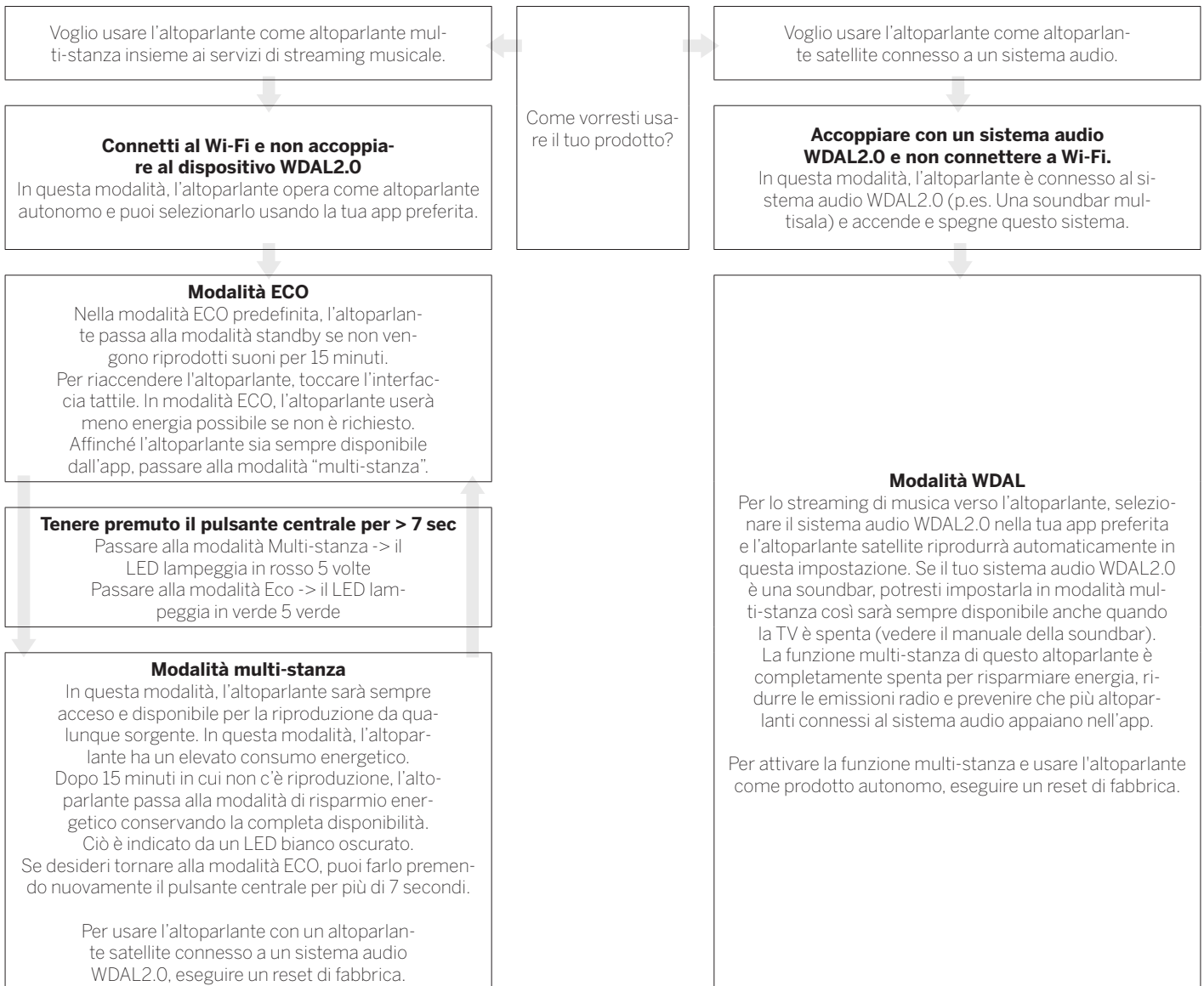

12 Montaggio dell'altoparlante klang mr1 a parete

Puoi posizionare l'altoparlante klang mr1 su mobili o scaffali ma sussiste anche la possibilità del montaggio a parete.

L'installazione deve essere effettuata solo da personale qualificato. Un montaggio non corretto può portare a gravi lesioni personali e danni alle proprietà. È responsabilità dell'installatore verificare che la parete sia in grado di sostenere il carico totale dell'unità e dei supporti a parete.

Quando si praticano fori alle pareti è essenziale evitare il contatto con eventuali cavi elettrici o tubi dell'acqua o del gas presenti all'interno. Raccomandiamo di utilizzare un rilevatore di buona qualità per cavi e oggetti nascosti. Pratica i fori nelle strutture solo se sai che è sicuro farlo.

Se l'altoparlante è montato a parete, i pulsanti sul fondo non sono accessibili, le connessioni vanno pertanto eseguite prima.

Per l'installazione sono necessari ulteriori attrezzi e viteria (non inclusi).

Per una figura del montaggio a parete, consulta le ultime pagine di questo manuale.

1. Prima di iniziare l'installazione, controlla attentamente il contenuto del pacchetto. La dotazione del klang mr1 include i seguenti componenti per il montaggio a parete:

- Supporto a parete
- Copertura magnetica per supporto a parete
- Copertura inferiore per l'altoparlante
- 1 vite

2. Posiziona il supporto a parete sulla parete e segna la posizione dei due fori con una matita. Pratica due fori alla parete nei punti segnati. Se necessario inserisci un tappo di espansione (non in dotazione) in ciascun foro. Fissa il supporto alla parete con due viti autofilettanti (non in dotazione). Allenta la vite inferiore per la regolazione del livello, serra al termine.

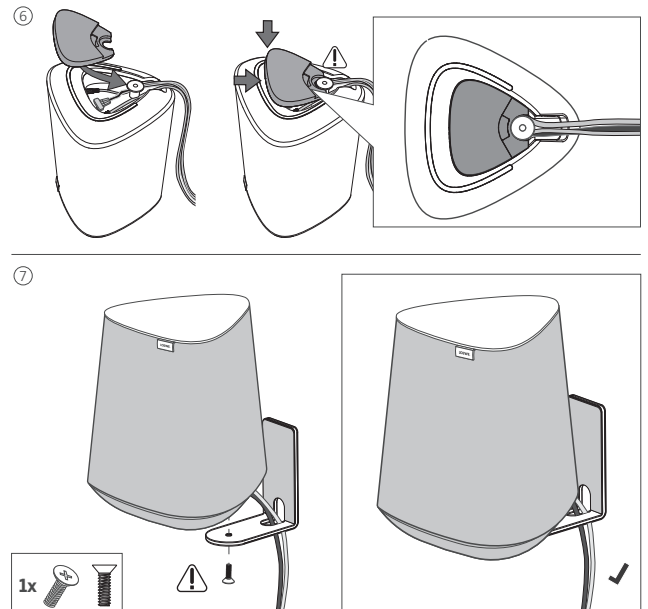
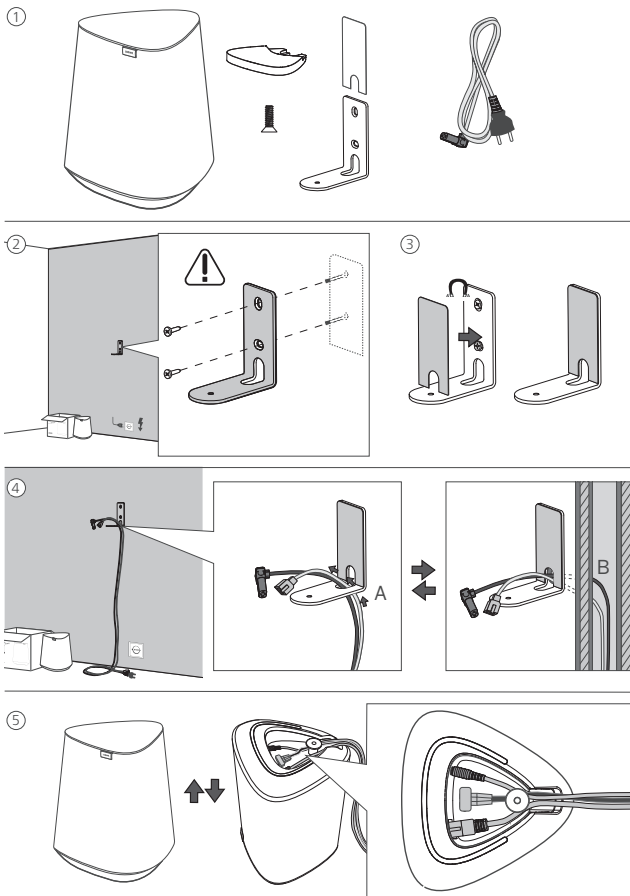

L'utente finale è tenuto a selezionare il tipo corretto di vite e tappo di espansione in base al tipo di parete.

3. Applica la copertura magnetica al supporto a parete in modo da coprire le teste delle viti.
4. Fare passare il cavo di alimentazione e tutti gli altri cavi attraverso il foro nell'angolo del supporto a parete.
5. Collegali all'altoparlante.
6. Installa la copertura inferiore sull'altoparlante.
7. Fissa l'altoparlante al supporto a parete con la vite in dotazione.



13 Telecomando Assist Audio 1 (accessorio opzionale)

Puoi controllare il tuo altoparlante con il telecomando Assist Audio 1. Questo è un accessorio opzionale che potrebbe non essere disponibile nel pacchetto. Può essere fornito con altri prodotti audio Loewe.

Il telecomando è programmato in modo predefinito per l'uso con il sistema audio. Se vuoi usarlo con un altoparlante multisala, dovrai riprogrammarlo. Premi  (modalità notturna) e  (Play/Pausa) contemporaneamente.

Per usare questo telecomando con il sistema audio, ripeti i passaggi precedenti o sostituisci le batterie.

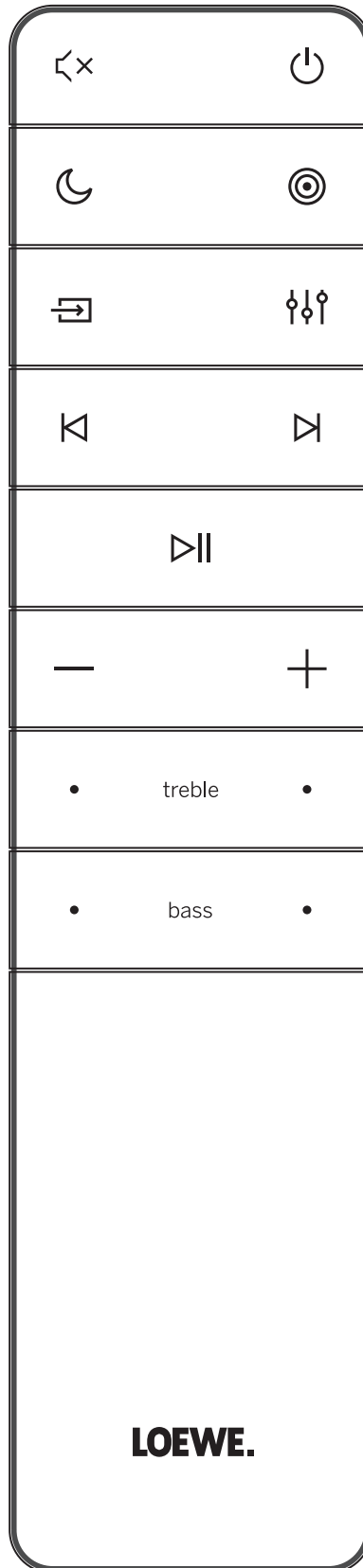

	Suono silenzioso / Rimuovi silenzioso
	Accende l'altoparlante o passa in modalità stand-by.
	Nessuna funzione
	Nessuna funzione
	Nessuna funzione
	Nessuna funzione
	Passa alla traccia audio precedente in modalità Bluetooth / PLAY-Fi.
	Passa alla traccia audio successiva in modalità Bluetooth / PLAY-Fi. Premi e tieni premuto per attivare la modalità Bluetooth.
	Riproduci/metti in pausa la traccia audio in modalità Bluetooth / PLAY-Fi.
	Riduci il livello del volume.
	Aumenti il livello del volume.
treble	Regola il livello degli alti.
bass	Regola il livello dei bassi.

14 Risoluzione dei problemi

In caso di un malfunzionamento del dispositivo, consigliamo di controllare l'elenco di seguito prima di chiamare il servizio di assistenza.

Problema	Causa possibile	Soluzione/note
Il sistema non risponde alla pressione dei pulsanti/touchpad.	Un errore del software potrebbe aver fatto sì che il dispositivo smettesse di ricevere comandi dai pulsanti e il dispositivo deve essere riavviato disconnettendolo.	Disconnetti l'unità dall'alimentazione per alcuni minuti, poi riconnetti la spina.
Non c'è suono dall'altoparlante.	a) L'altoparlante è silenzioso o il tracciamento in pausa.	a) Toccare sull'area dello schermo una volta per de-silenziare o riprendere la riproduzione.
	B) A) Un errore del software potrebbe aver provocato questo problema.	B) Ripristina le impostazioni di fabbrica dell'unità (vedi il capitolo "Ripristino di fabbrica")
Un dispositivo Bluetooth non riesce a connettersi all'altoparlante.	A) Il dispositivo non supporta profili compatibili richiesti per l'altoparlante.	A) Sono compatibili solo dispositivi con profilo Bluetooth A2DP, AVRCP.
	B) Non hai abilitato la funzione Bluetooth del dispositivo.	B) Per informazioni sull'attivazione di questa funzione, vedi la guida utente del dispositivo.
	C) L'altoparlante è già connesso a un altro dispositivo Bluetooth.	C) Disconnetti il dispositivo connesso, quindi riprova.
La qualità della riproduzione audio del dispositivo Bluetooth connesso è bassa.	La ricezione del Bluetooth è scadente.	Avvicina il dispositivo all'altoparlante o rimuovi gli ostacoli tra il dispositivo e l'altoparlante.
Non riesco a stabilire una connessione Wi-Fi	A) La rete Wi-Fi potrebbe non essere disponibile.	A) Controlla la disponibilità della rete WLAN sul router.
	B) Il segnale Wi-Fi è molto debole.	B) Colloca il router Wi-Fi più vicino all'unità.
	C) Stai digitando una password non corretta.	C) Assicurati che la password sia corretta.
Non è possibile rilevare il dispositivo Play-Fi supportato dall'app.	Il dispositivo potrebbe essere disconnesso dal Wi-Fi.	Assicurati che il dispositivo sia connesso al Wi-Fi.
Non è possibile riprodurre musica Play-Fi.	A) Il servizio o i contenuti sono stati interrotti.	A) Certi servizi di rete o contenuti disponibili tramite il dispositivo potrebbero non essere accessibili in caso che il fornitore di servizi interrompa il proprio servizio.
	B) La prima configurazione dell'altoparlante non è riuscita.	B) Se la prima configurazione non riesce correttamente, chiudi l'applicazione DTS Play-Fi. Riavvia l'applicazione.
	C) Hai usato l'altoparlante precedentemente come coppie stereo o suono surround nell'app Play-Fi.	C) Se l'altoparlante è impostato come coppia stereo o suono surround, deve essere disconnesso nell'app prima di essere usato separatamente.
Impossibile riprodurre la musica dalla sorgente Bluetooth/LINE IN/Multisala	L'altoparlante è un modalità attiva WDAL2.0, che ha una priorità più alta di altre modalità.	Devi mettere il sistema audio master in modalità standby o disconnettere l'altoparlante dalla rete WDAL2.0 (impostare l'interruttore corrispondente sul sistema audio master "OFF").

Smaltimento

Smaltimento dell'apparecchio elettrico ed elettronico e delle batterie.

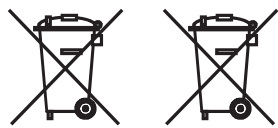

Il simbolo del bidone con una croce sopra, sul prodotto o sulla sua confezione, indica che questo prodotto non deve essere trattato come un regolare rifiuto domestico, ma deve essere portato in un punto di raccolta per il riciclaggio di apparecchi elettrici ed elettronici e di batterie. Partecipando al corretto smaltimento di questo prodotto, proteggi l'ambiente e la salute degli altri esseri umani. Uno smaltimento improprio o scorretto mette in pericolo l'ambiente e la salute. Per ulteriori informazioni sul riciclaggio di questo prodotto, contatta la tua autorità locale o il servizio di smaltimento rifiuti della tua municipalità.

Dati tecnici

Tipo di dispositivo Loewe:	klang mr1	klang mr3	klang mr5
Numero parte:	60604D10	60605D10	60606D10
Alimentazione:	AC 100 V – 240 V / 50/60 Hz		
Potenza uscita audio:	15 W (RMS)	75 W (RMS)	90 W (RMS)
Potenza musica:	30 W	150 W	180 W
Consumo energetico in modalità stand-by:	0,3 W	0,3 W	0,3 W
Consumo energetico in modalità standby con connessione alla rete:	4,0 W – 7,0 W	4,0 W – 7,0 W	4,0 W – 7,0 W
Risposta di frequenza:	75 Hz – 20 kHz	41 Hz – 20 kHz	36 Hz – 20 kHz
Standard supportati da WLAN:	IEEE 802.11a/b/g/n		
Intervallo potenza/frequenza WLAN:	Potenza massima <100 mW a 2400 - 2483,5 MHz Potenza massima <100 mW a 5150 - 5350 MHz Potenza massima <100 mW a 5470 - 5725 MHz Potenza massima <100 mW a 5725 - 5850 MHz		
Versione Bluetooth:	V4.2		
Intervallo potenza/frequenza Bluetooth:	Potenza massima <10 mW a 2402 - 2480 MHz		
Protocolli Bluetooth:	A2DP, AVRCP		
Dimensioni dispositivo (L x A x P)	160 x 188 x 154 mm	196 x 321 x 187 mm	225 x 401 x 215 mm
Peso dispositivo:	1,2 kg	3,2 kg	4,4 kg
Temperatura ambientale	5° C – 35° C		
Umidità relativa (non condensata):	20 – 80%		

Gracias

por elegir un producto de Loewe. Nos alegra tenerle como cliente. En Loewe combinamos los estándares más altos de tecnología, diseño y sencillez de uso. Estas características se aplican por igual a los televisores, los aparatos de vídeo y audio, y los accesorios. Ni la tecnología ni el diseño son un fin en sí mismo, pero juntos facilitan la experiencia visual y sonora más alta posible para nuestros clientes.

Nuestro diseño no se basa en tendencias de moda a corto plazo. Porque lo que usted quiere es comprar un equipo de alta calidad del que pueda disfrutar durante mucho tiempo.

Uso previsto

Puede utilizar este altavoz como:

- Como altavoz único para reproducir música desde un dispositivo móvil a través de Bluetooth o a través de un cable de audio de 3,5 mm.
- Un altavoz que forma parte de un entorno de altavoces multisala compatible con Airplay2, Google Home o DTS Play-Fi.
- Altavoz adicional para su sistema de audio compatible WDAL2.0.



"my Loewe" es un punto de entrada al mundo de Loewe y le ofrece acceso a todos los manuales de usuario para sus productos de Loewe.

Índice

Uso previsto	50
Paquete de entrega.....	50
Documentación	50
Ubicación de la etiqueta de características	50
1 Instrucciones de seguridad importantes	51
2 Componentes de la unidad principal	53
3 Conexión del altavoz	53
4 Funcionamiento básico.....	54
5 Funcionamiento multisala	54
6 Funcionamiento en modo Bluetooth	55
7 Conexión al sistema de audio compatible con WDAL2.0.....	55
8 Restablecer los valores de fábrica	56
9 Actualizar software.....	56
10 Spotify	56
11 Modos operativos.....	57
12 Montaje del altavoz klang mr1 en la pared.....	58
13 Mando a distancia Assist Audio 1 (accesorio opcional).....	59
14 Resolución de problemas	60
Eliminación.....	61
Datos técnicos	61

Paquete de entrega

Desembale con cuidado el aparato y asegúrese de que se incluyen todos los accesorios:

- Altavoz
- Cable de alimentación
- Manual de instrucciones
- Conjunto de instalación de soporte de pared (solo klang mr1)

Documentación

Esta parte del manual de uso incluye información básica esencial. Puede descargar un manual de uso detallado donde se describen las funciones y características de su nuevo producto Loewe en formato electrónico desde el sitio web de Loewe.

Escanee el código QR que aparece en la parte frontal del manual o visite nuestra página de inicio de servicio en:

www.loewe.tv/int/support

En esta sección encontrará también una sección de preguntas frecuentes.

Ubicación de la etiqueta de características

En la parte inferior del producto encontrará etiquetas con el número del modelo y la tensión de funcionamiento.

1 Instrucciones de seguridad importantes

Atención: Lea esta página atentamente para asegurarse de utilizar de forma segura el aparato.

Siga todas las instrucciones de seguridad y de uso cuando utilice este producto.

Conserve las instrucciones de uso para consultas futuras.

Debe seguir estrictamente todos los avisos proporcionados en el producto y enumerados en las instrucciones de uso.

Explicación de los símbolos



Equipo de doble aislamiento (clase II) Este aparato se ha diseñado de tal forma que no necesita una conexión de seguridad eléctrica a tierra.



Este símbolo indica los riesgos causados por tensiones altas.



Este símbolo alerta al usuario de otros riesgos más específicos.



Este símbolo indica peligros causados por incendios.

1.1 Instalación

1.1.1 Colocación

Coloque la unidad sobre una superficie estable y nivelada

No coloque esta unidad cerca de campos magnéticos.

Para garantizar un rendimiento acústico óptimo y un tendido adecuado del cable, coloque la unidad a una distancia mínima de 5 cm de la pared.

1.1.2 Cables

Tienda los cables del altavoz y de alimentación de tal forma que no puedan dañarse. El cable no debe retorcerse ni disponerse sobre superficies con bordes afilados, y no debe pisarse ni exponerse a sustancias químicas. Si el aislamiento del cable de alimentación se daña, pueden producirse descargas eléctricas, y existe riesgo de incendio. Por lo tanto, se debe cambiar antes de volver a utilizar la unidad.

1.1.3 No utilice este aparato cerca del agua



Este aparato no debe exponerse nunca a gotas o salpicaduras de agua, como las que pueden producirse cerca de una bañera, un lavabo, un fregadero, un lavavajillas, un sótano húmedo o una piscina. No coloque contenedores con líquidos, como floreros, sobre el aparato.

1.1.4 Ventilación



Las ranuras y aberturas de la carcasa se utilizan para ventilar el aparato a fin de garantizar su funcionamiento fiable y protegerlo de sobrecalentamientos. Instale el aparato siguiendo las instrucciones del fabricante. No bloquee nunca la ventilación colocando el aparato sobre una cama, sofá, alfombra o superficies blandas similares. Este aparato no debe instalarse en una estantería o en un armario empotrado a menos que cuente con ventilación adecuada.

1.1.5 Calor

No instale este aparato cerca de superficies calientes, como radiadores, calefactores, estufas u otros dispositivos que puedan estar calientes. No coloque nunca objetos con una llama abierta, como velas o linternas, sobre o cerca del aparato.

1.1.6 Accesorios

Utilice solo los accesorios especificados por el fabricante.

1.2 Uso

1.2.1 Sobrecarga



No sobrecargue las tomas de electricidad, los alargadores ni los ladrones para evitar riesgos de incendio o descarga eléctrica.

1.2.2 Tormentas eléctricas



El aparato debe desconectarse de la corriente durante las tormentas eléctricas y si no se va a utilizar durante un periodo de tiempo prolongado.

1.2.3 Penetración de materias extrañas y líquidos



Evite que entren materias extrañas o líquidos en el aparato a través de los orificios de ventilación, ya que podrían entrar en contacto con componentes de alto voltaje o generar un cortocircuito y provocar un incendio o una descarga eléctrica. No derrame líquidos de ningún tipo sobre este aparato.

1.2.4 Riesgos asociados al alto volumen

Este aparato no se ha diseñado para escuchar con auriculares. Para evitar posibles daños auditivos, no escuche a niveles de volumen alto durante largos periodos de tiempo.

1.2.5 Desconexión de la fuente de alimentación



El botón de encendido/apagado no desconecta la fuente de alimentación de la corriente. Para desconectar completamente el aparato de la corriente, desenchufe el cable de alimentación de la toma de corriente.

El enchufe de alimentación debe de ser de fácil acceso, de forma que la unidad pueda desconectarse de la corriente en cualquier momento.

1.3 Mantenimiento

1.3.1 Limpieza y cuidado

Desenchufe el adaptador de alimentación del aparato de la toma de corriente antes de limpiar el producto. Limpie los altavoces únicamente con un paño suave, húmedo y de color neutro, sin agentes de limpieza agresivos ni abrasivos. Las parrillas de los altavoces están cubiertas con material textil. Debido a la carga electrostática, se puede acumular polvo en la tapa del altavoz. Puede retirarlo utilizando con cuidado un aspirador con un accesorio de cepillo suave si es necesario.

En caso de suciedad o manchas:

Humedezca un paño suave de color neutro con una solución de detergente o quitamanchas de venta al público y frote suavemente la mancha. También puede tratar la marca o mancha directamente con un aerosol quitamanchas en seco de venta al público (aspire el polvo). No humedezca la tapa de tejido directamente con la solución detergente o el quitamanchas (existe riesgo de que se incruste). No utilice disolventes para limpiar el tejido.

Siga las instrucciones del fabricante cuando utilice quitamanchas.

1.4 Reparar

1.4.1 Daños que requieren reparación

Los trabajos de mantenimiento y reparación solo pueden llevarse a cabo en un servicio técnico autorizado. Se requieren trabajos de mantenimiento o reparación si el aparato se ha dañado, si ha entrado líquido en su interior, si han entrado objetos, si se ha expuesto a la lluvia o a humedad, cuando deja de funcionar correctamente o cuando se ha caído.

1.4.2 Para minimizar el riesgo de descarga eléctrica, incendios, etc.

No retire los tornillos, cubiertas ni piezas de interiores.

Declaración de conformidad EU

Por la presente, Loewe Technology GmbH declara que el equipo de radio de tipo Loewe klang mr cumple la Directiva 2014/53/UE. El texto completo de la declaración de conformidad de la UE está disponible en la siguiente dirección de Internet: <https://www.loewe.tv/int/support>

Este producto se puede utilizar en todos los estados miembros de la UE.

Debido a la frecuencia de rango 5 GHz del módulo WLAN integrado, el uso dentro de edificios solo se permite en los siguientes países:

AT	BE	BG	CZ	DK	EE	FR	DE	IS	IE	IT
EL	ES	CY	LV	LI	LT	LU	HU	MT	NL	NO
PL	PT	RO	SL	SK	TR	FI	SE	CH	UK	HR

2 Componentes de la unidad principal

2.1 Panel superior

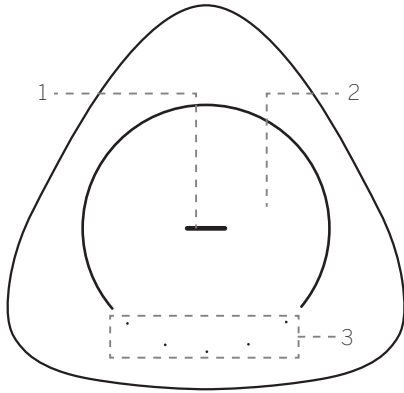

1. Botón central LED

Estados del indicador LED	Estado
El LED azul parpadea	Modo de emparejamiento Bluetooth/pausa/silencio
El LED azul luce de forma continua	Modo Bluetooth
El LED añil parpadea	Modo de emparejamiento WDAL2.0
El LED añil luce de forma continua	Modo WDAL2.0
El LED naranja luce de forma continua	Modo multisala
El LED naranja parpadea	Modo multisala en pausa o en silencio
El LED verde luce de forma continua	Modo LINE IN.
El LED verde parpadea	Modo LINE IN en pausa
El LED está apagado	El altavoz está apagado

2. Área sensible al tacto

3. Cinco botones LED

2.2 Panel de botones

En la parte inferior del altavoz encontrará una tapa. Retire la tapa para acceder a los botones y a la etiqueta de clasificación. Vuelva a colocar la tapa si no necesita acceder a los botones.

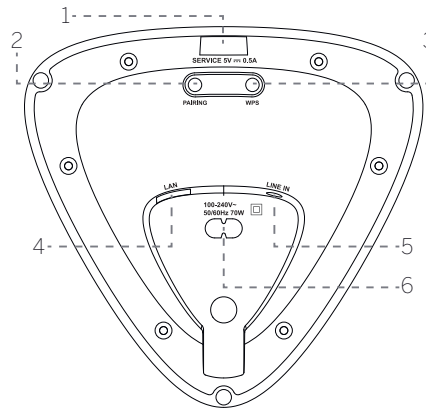
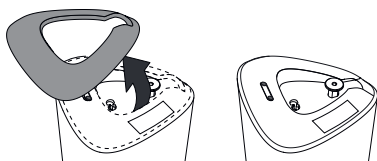

1. Puerto **USB**: solo para actualizaciones de software.
2. Botón **PAIRING**: permite el emparejamiento WDAL 2.0.
3. Botón/indicador **WPS (configuración protegida Wi-Fi)**: activa la configuración Wi-Fi para Play-Fi. Mantenga pulsado el botón durante tres segundos para activar el modo WPS. Mantenga pulsado el botón durante ocho segundos para activar el modo AP. En el modo AP, se restablecen todos los ajustes DTS Play-Fi/multisala

Estados del indicador LED	Estado
El LED parpadea lentamente	Modo de punto de acceso Wi-Fi
El LED parpadea dos veces	Modo de configuración protegida Wi-Fi (WPS)
El LED está encendido	Conexión o emparejamiento correcto

4. **LAN**: permite la conexión al enrutador a través de un cable LAN.
5. **LINE IN**: permite la conexión a la fuente de audio a través de un cable de audio de 3,5 mm.
6. **AC IN**: permite la conexión a la fuente de alimentación.

3 Conexión del altavoz

3.1 Conexión a la corriente

Nota

- Riesgo de daños en el producto. Asegúrese de que la tensión de alimentación se corresponde con la tensión indicada en la etiqueta de clasificación. Retire la tapa magnética de la parte inferior para encontrar la etiqueta de clasificación.

Conecte el cable principal a la toma AC IN del altavoz y, a continuación, a una toma de corriente.

Cuando conecte la corriente, el altavoz se iniciará automáticamente. Verá la luz LED en la parte superior.

3.2 Conexión a una red Wi-Fi

Configuración de AirPlay

Utilice AirPlay para configurar la conexión Wi-Fi del dispositivo iOS (iOS7 o posterior) y el altavoz.

1. Mantenga pulsado el botón **WPS** situado en la parte posterior del altavoz durante ocho segundos para activar la conexión Wi-Fi hasta que el altavoz emita un segundo tono y, a continuación, deje de pulsar el botón.
2. Espere a que el indicador luminoso Wi-Fi pase de un parpadeo rápido a un parpadeo lento. Un parpadeo lento indica que el altavoz ha entrado en el modo de configuración Wi-Fi.
3. En su dispositivo iOS, vaya a **Ajustes > Wi-Fi y seleccione [Dispositivo Play-Fi (xxxxxx)]**
4. El altavoz se reconocerá automáticamente como un dispositivo AirPlay. Toque **[Configurar nuevo altavoz AirPlay]**.
5. Toque **[Mostrar otras redes...]** y seleccione la red doméstica a la que desea conectar el altavoz.
6. Tras completarse correctamente la configuración Wi-Fi, el indicador luminoso de Wi-Fi dejará de parpadear y se mantendrá encendido. Tras configurar este producto en su red Wi-Fi, puede controlarlo desde cualquier smartphone o tableta conectado a la misma red.

Configurar Google Home

1. Descargue la aplicación Google Home en un dispositivo móvil.
2. iPhone/iPad solo: Active la función Bluetooth de su dispositivo móvil.
3. Mantenga pulsado el botón **WPS** situado en la parte posterior del altavoz durante ocho segundos para activar la conexión Wi-Fi hasta que el altavoz emita un segundo tono y, a continuación, deje de pulsar el botón.
4. Espere a que el indicador luminoso Wi-Fi pase de un parpadeo rápido a un parpadeo lento. Un parpadeo lento indica que el altavoz ha entrado en el modo de configuración Wi-Fi.
5. Abra la aplicación Google Home.
6. Siga los pasos para configurar el dispositivo.

Si no puede encontrar los pasos para instalar su altavoz:

- En la parte superior izquierda de la pantalla de inicio de la aplicación Google Home, toque **Añadir + > Configurar dispositivo > Nuevo dispositivo**.

- Siga los pasos de configuración.

Modo WPS

Si su enrutador incorpora la función WPS (configuración protegida Wi-Fi), puede configurar la conexión sin necesidad de introducir una contraseña.

1. Mantenga pulsado el botón WPS durante al menos tres segundos. Escuchará un tono y el indicador Wi-Fi parpadeará dos veces continuamente.
2. Pulse el botón WPS en el enrutador. El botón suele venir indicado con el logotipo WPS.

Nota

- WPS no es una función estándar incluida en todos los enrutadores. Si su enrutador no incorpora la función WPS, siga la configuración Wi-Fi estándar.
- Pulse una vez el botón WPS si desea salir del modo WPS o saldrá automáticamente tras dos minutos.

3.3 Conexión de cable LAN

Conecte el altavoz y el enrutador con un cable LAN Cat 5.

4 Funcionamiento básico

4.1 Control de volumen

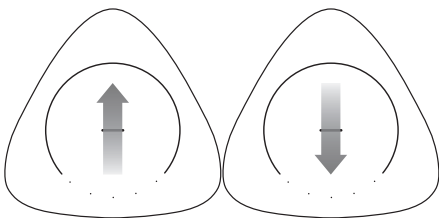

Deslice el dedo de abajo a arriba en el área táctil para aumentar el volumen una vez.

Deslice el dedo de arriba a abajo para reducir el volumen una vez.

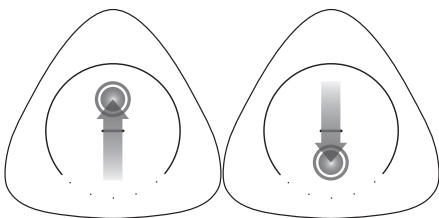

Deslice el dedo de abajo a arriba y manténgalo en el área táctil para aumentar el volumen continuamente.

Deslice el dedo arriba a abajo y manténgalo en el área táctil para reducir el volumen continuamente.

4.2 Poner en pausa/silenciar

Toque el área táctil una vez. La pista se pondrá en pausa o se silenciará dependiendo de la fuente actual.

Wi-Fi/multisala Bluetooth - Se pondrá en pausa

LINE IN, radio por Internet - Se silenciará

Toque de nuevo el área táctil para reanudar la reproducción o cancelar la función de silencio.

4.3 Cambiar de pista

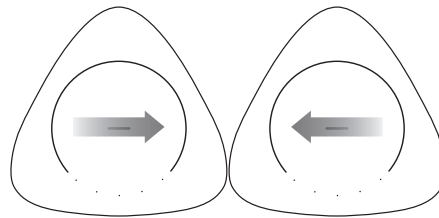

En el modo Bluetooth o multisala, deslice el dedo hacia la derecha o hacia la izquierda en el área táctil para cambiar a la pista siguiente o a la pista anterior.

4.4 Favoritos

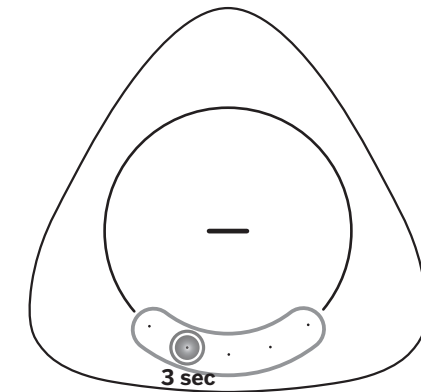

En el modo Wi-Fi/multisala, se pueden guardar hasta cinco emisoras o listas de reproducción como favoritos. Mantenga pulsado uno de los botones de la parte inferior durante tres segundos. Se almacenará la emisora o la lista de reproducción en este botón. Los cinco indicadores LED se iluminarán brevemente para confirmar que los favoritos se han guardado correctamente.

Para reproducir una pista o una lista de reproducción, toque simplemente el indicador correspondiente.

Nota:

- Los botones donde se almacenan los favoritos se iluminan en color blanco.

5 Funcionamiento multisala

Este altavoz se puede utilizar como parte de una instalación de altavoces en varias salas. Esta función permite reproducir la misma música desde el altavoz y otros altavoces compatibles simultáneamente a través de la casa.

Para usar esta función, asegúrese de que el altavoz y su smartphone o tablet se encuentran en la misma red. Puede usar las aplicaciones Google Home, AirPlay 2 o DTS Play-Fi para controlar los altavoces multisala compatibles. A continuación, puede reproducir música en varios altavoces a la vez, asignar altavoces a diferentes grupos, controlar el volumen individualmente o utilizar el volumen general para cambiar el volumen de todos los altavoces a la vez.

5.1 Chromecast built-in

Este altavoz admite la función Chromecast built-in que le permite reproducir música desde sus aplicaciones compatibles con Chromecast en su dispositivo de audio. Para usar esta función, asegúrese de que el altavoz y su smartphone o tablet se encuentran en la misma red. Empiece a reproducir música en una aplicación compatible con Chromecast y proyéctela a su altavoz o grupos de altavoz multisala simplemente tocando en el botón  (proyectar) y seleccionando el altavoz o grupo de altavoces.

5.2 AirPlay 2

Si tiene un dispositivo iOS, puede usar AirPlay 2 para su transmisión multisala.

1. Conecte su dispositivo iOS a la misma red Wi-Fi que su altavoz.
2. Acceda al centro de control de su dispositivo iOS y toque el ícono AirPlay  dentro del control musical.
3. En la lista de dispositivos AirPlay, seleccione el altavoz multisala tocando el círculo vacío situado junto a su nombre. Si hay varios altavoces AirPlay 2 habilitados en la misma red, puede seleccionarlos también.

5.3 Aplicación DTS Play-Fi

Otra opción para reproducir música con la función multisala es usar la aplicación DTS Play-Fi.

Además de las funciones multisala estándar, esta aplicación permite actualizaciones de software en la función multisala. También permite acceder a radio por Internet.

1. Descargue e instale la aplicación DTS Play-Fi en su dispositivo móvil.

2. Conecte su dispositivo móvil a la misma red que su altavoz.
3. Inicie la aplicación DTS Play-Fi.
4. El altavoz puede realizar una actualización del software. La primera vez que se configure el dispositivo, se actualizará a la versión de software más reciente. El software puede tardar varios minutos en actualizarse. No desenchufe el altavoz, y no apague el dispositivo ni desconecte la memoria USB ni la red durante la actualización. Estas acciones pueden dañar su altavoz.
5. En la aplicación, seleccione el altavoz o el grupo de altavoces.
6. Seleccione uno de los servicios de transmisión de música disponibles y elija una pista de audio. La reproducción se iniciará desde el altavoz o el grupo de altavoces.

6 Funcionamiento en modo Bluetooth

Si conecta el altavoz a un dispositivo Bluetooth (como un iPad, iPhone, iPod touch, teléfono Android o portátil) a través de Bluetooth, podrá escuchar archivos de audio almacenados en el dispositivo a través del altavoz.

6.1 Emparejamiento con el teléfono o la tableta

Para activar el emparejamiento Bluetooth cuando no hay ningún dispositivo Bluetooth emparejado con el altavoz:

1. Toque y mantenga pulsado el dedo sobre el área táctil superior durante tres segundos para iniciar el emparejamiento Bluetooth.
2. El LED parpadeará en color azul como confirmación.

Para activar el emparejamiento Bluetooth a fin de emparejar un dispositivo Bluetooth adicional:

1. Toque y mantenga pulsado el dedo sobre el área táctil superior durante tres segundos para iniciar el modo Bluetooth.
2. Toque y mantenga pulsado de nuevo el dedo sobre el área táctil superior durante tres segundos para iniciar el modo de emparejamiento Bluetooth. El LED parpadeará en color azul como confirmación.

Continuación de los pasos de emparejamiento:

3. Active Bluetooth en su teléfono o tableta, busque y seleccione "Play-Fi device (xxxxxx)" para conectar. Para obtener información sobre cómo habilitar Bluetooth, consulte la guía de usuario de su teléfono o tableta.
4. Después de completar satisfactoriamente el emparejamiento, el LED central brillará en color azul.

5. Seleccione y reproduzca archivos de audio o música en su dispositivo Bluetooth. Si se realiza una llamada durante la reproducción, la música se detendrá. Cuando la llamada se complete, se reanudará la reproducción.

6.2 Conexión con un dispositivo emparejado:

1. Toque y mantenga pulsado el dedo sobre el área táctil superior durante tres segundos para iniciar el modo Bluetooth.
2. El teléfono o la tableta emparejados previamente se conectarán de forma automática al altavoz.

Nota

- El altavoz permanecerá en modo de emparejamiento durante solo 45 segundos. Si el dispositivo se empareja con durante este tiempo, volverá al última fuente activa.
- El rango de funcionamiento máximo entre el altavoz y un dispositivo Bluetooth es de aproximadamente 10 metros.
- No se garantiza la compatibilidad con todos los dispositivos Bluetooth.

7 Conexión al sistema de audio compatible con WDAL2.0

Si tiene su propio sistema de audio Loewe con función WDAL2.0, este altavoz se puede integrar en este sistema y se utilizará para reproducir uno de los canales de audio disponibles. Se pueden conectar hasta cinco altavoces estándar y un altavoz de graves al sistema de audio WDAL2.0. Un conjunto completo de altavoces distribuidos de forma adecuada en una sala creará un sonido auténticamente envolvente.

7.1 Emparejamiento al sistema de audio WDAL2.0

1. Mantenga pulsado el botón de emparejamiento en la parte inferior del altavoz durante tres segundos para activar el modo de emparejamiento del sistema WDAL2.0. Para confirmar, el LED de la parte superior parpadeará en color añil. El altavoz permanecerá en modo de emparejamiento durante solo 45 segundos.
2. Pulse el botón de emparejamiento de su sistema de audio WDAL2.0. Para obtener información sobre la activación del emparejamiento WDAL2.0, consulte la guía de usuario del sistema de audio. Tras completarse correctamente el emparejamiento, el LED central del altavoz brillará de forma fija en color añil.

3. Establezca el canal de audio en el que desea que el altavoz reproduzca. Opciones: Izquierda envolvente, izquierda frontal, centro, derecha frontal o derecha envolvente. Para ello, mantenga pulsado uno de los cinco botones situados en la parte superior del altavoz. Cada botón representa un canal diferente

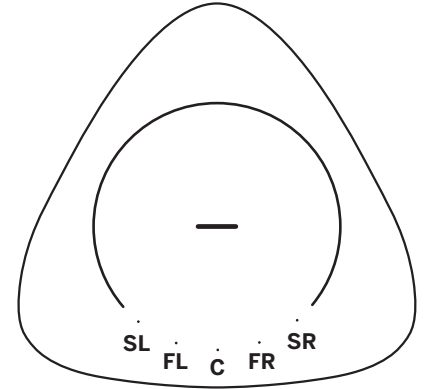

SL: canal izquierdo envolvente
FL: canal izquierdo frontal
C: canal central
FR: canal derecho frontal
SR: canal derecho envolvente

4. Establezca el interruptor WDAL2.0 del sistema de audio en **"SMALL"** para el canal correspondiente. Consulte la guía del usuario del sistema de audio para obtener más información.

Nota:

- Si el emparejamiento la selección de canales se completa correctamente, los indicadores de la parte superior se apagarán en 10 segundos.
- Si el emparejamiento o la selección de canales falla, el altavoz volverá a la señal anterior.
- El modo WDAL2.0 tiene la prioridad más alta y no se puede cambiar el altavoz a otra fuente, a menos que el sistema de audio maestro se apague o se ponga en modo en espera.
- Cuando el sistema de audio WDAL2.0 está activado, el altavoz emparejado automáticamente cambia al modo WDAL2.0.
- Cuando el altavoz se encuentra en modo WDAL2.0, no es posible cambiar el volumen o silenciar el sonido con el altavoz. Esta operación solo se puede realizar con el sistema de audio maestro.
- Cuando WDAL2.0 se conecta, el indicador del altavoz brilla en color añil. Sin embargo, el indicador se apagará transcurridos 60 segundos para evitar molestias al ver el televisor en una habitación oscura. Con un solo toque, la luz se activa de nuevo.

7.2 Cambio del canal de audio

Si el altavoz ya está emparejado con WDAL2.0 y desea usarlo para reproducir otro canal, siga estos pasos:

1. Pulse el botón de **EMPAREJAMIENTO** de la parte inferior del altavoz. El LED de la parte superior se ilumina en color añil.
2. El LED que representa el canal actual también se iluminará.
3. Mantenga pulsado el botón correspondiente al nuevo canal durante tres segundos.
4. Los LED anteriores se apagarán y se iluminará en nuevo LED de canal.
5. Establezca el interruptor WDAL2.0 del sistema de audio en **"SMALL"** para el canal correspondiente.

8 Restablecer los valores de fábrica

Restablece el dispositivo a los valores predeterminados. Mantenga pulsado los botones WPS y de emparejamiento en la parte inferior del altavoz durante tres segundos para restaurar los ajustes predeterminados.

9 Actualizar software

Para actualizar el firmware del altavoz:

El software más reciente se puede encontrar en:

www.loewe.tv/int/support

Siga los pasos de instalación en la documentación suministrada con el software.

Para actualizar la función multisala del altavoz:

1. Descargue e instale la aplicación DTS Play-Fi en su dispositivo móvil.
2. Conecte el altavoz a la aplicación.
3. Si dispone del nuevo software Play-Fi, la aplicación se lo indicará.
4. Siga las instrucciones de la aplicación para ejecutar la actualización de la función multisala.

Advertencia: El software puede tardar varios minutos en actualizarse. No desenchufe el altavoz, y no apague el dispositivo ni desconecte la memoria USB ni la red durante la actualización. Estas acciones pueden dañar su altavoz.

10 Spotify

Utilice su teléfono, tableta u ordenador como mando a distancia para Spotify. Vaya a spotify.com/connect para descubrir cómo.

11 Modos operativos

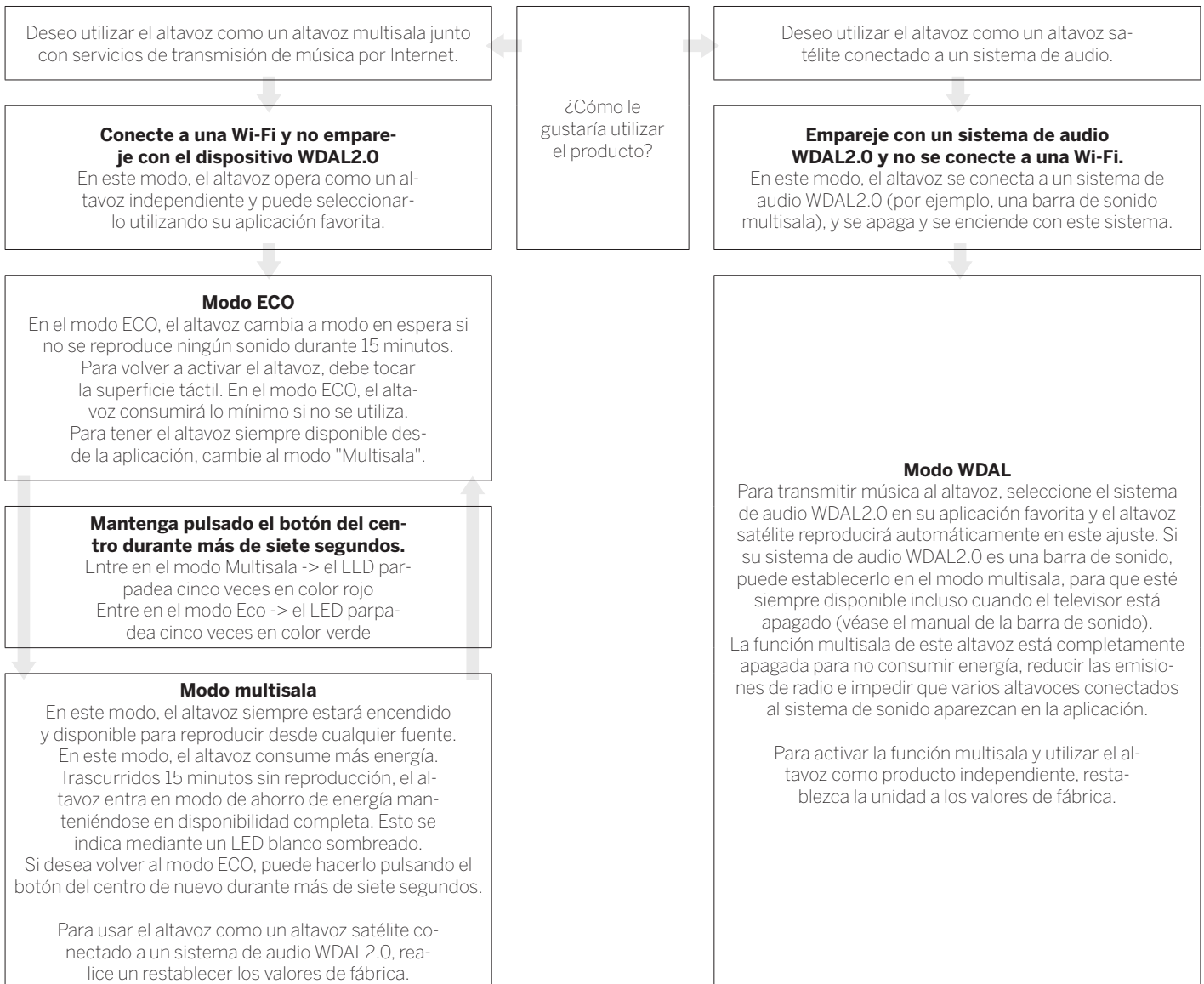

12 Montaje del altavoz klang mr1 en la pared

Puede colocar el klang mr1 sobre muebles o estanterías, pero también existen la opción de montarlo en la pared.

La instalación debe llevarla a cabo personal cualificado. El montaje incorrecto puede dar lugar a lesiones graves y a daños en la propiedad. Es responsabilidad del instalador verificar que la pared es capaz de aguantar la carga total de la unidad y los soportes de pared.

Al realizar agujeros en la pared, es fundamental evitar el contacto con cables eléctricos o con tuberías de agua y gas que puedan situarse detrás. Se recomienda utilizar un detector de cables y un localizador de objetos ocultos de buena calidad. Solo realice taladros en estructuras en las que esté seguro que se pueden hacer.

Si el altavoz se monta en una pared, no dispondrá de acceso a los botones de la parte inferior, por lo que deberá realizar primero las conexiones necesarias.

Se necesitan herramientas y tornillería adicionales (no incluidas) para la instalación.

Consulte las últimas páginas de este manual para ver una ilustración de la instalación en pared.

1. Compruebe atentamente los contenidos del paquete antes de iniciar la instalación. Se le suministran las siguientes piezas de montaje en pared con el klang mr1:

- Montaje en pared
- Tapa magnética para el montaje en pared
- Tapa inferior del altavoz
- Un tornillo

2. Coloque el soporte de pared sobre la pared y marque la ubicación de los dos agujeros con un lápiz. Taladre dos agujeros en la pared en todas las ubicaciones marcadas. Si es necesario, inserte un taco (no suministrado) en cada orificio. Fije el soporte de pared en la pared utilizando tornillos autorroscantes (no suministrados). Afloje los tornillos para ajustar el nivel y apriételes cuando termine.

El usuario final es responsable de seleccionar el tipo correcto de tornillo y taco dependiendo del tipo de pared.

3. Coloque la tapa magnética sobre el soporte de la pared de forma que cubra los cabezales de los tornillos.

4. Tienda el cable de electricidad y el resto de cables a través del orificio en la esquina del soporte de pared.

5. Conéctelos al altavoz.

6. Instale la tapa inferior al altavoz.

7. Sujete el altavoz al montaje de pared con el tornillo suministrado.

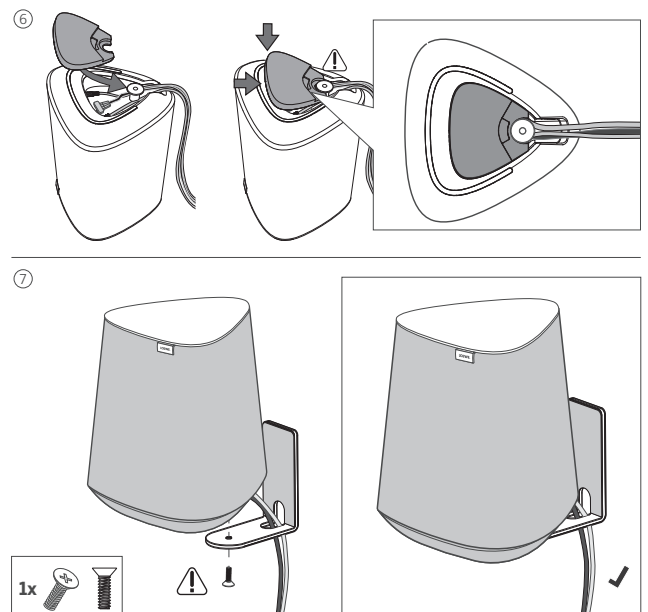
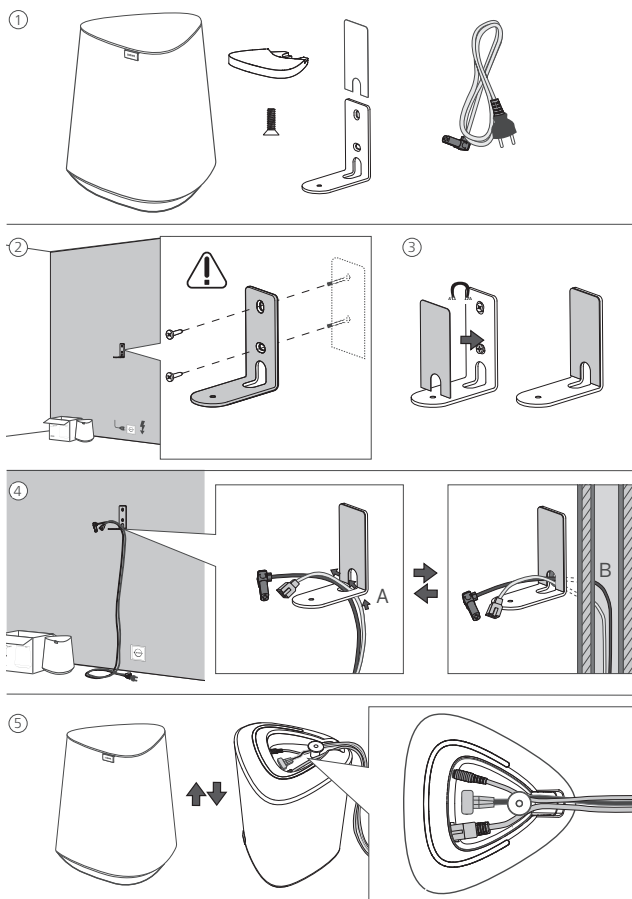

13 Mando a distancia Assist Audio 1 (accesorio opcional)

Puede controlar el altavoz con el mando a distancia Assist Audio 1. Se trata de un accesorio opcional que no está disponible en el paquete. Se puede suministrar con otros productos de audio de Loewe.

El mando a distancia se programa de manera predeterminada para usarse con el sistema de audio. Si desea usarlo con un altavoz multisala, necesita volver a programarlo. Pulse ☾ (modo de noche) y ▶|| (Reproducir/poner en pausa) a la vez.

Para usar el mando a distancia con el sistema de audio de nuevo, repita los pasos anteriores o sustituya las pilas.

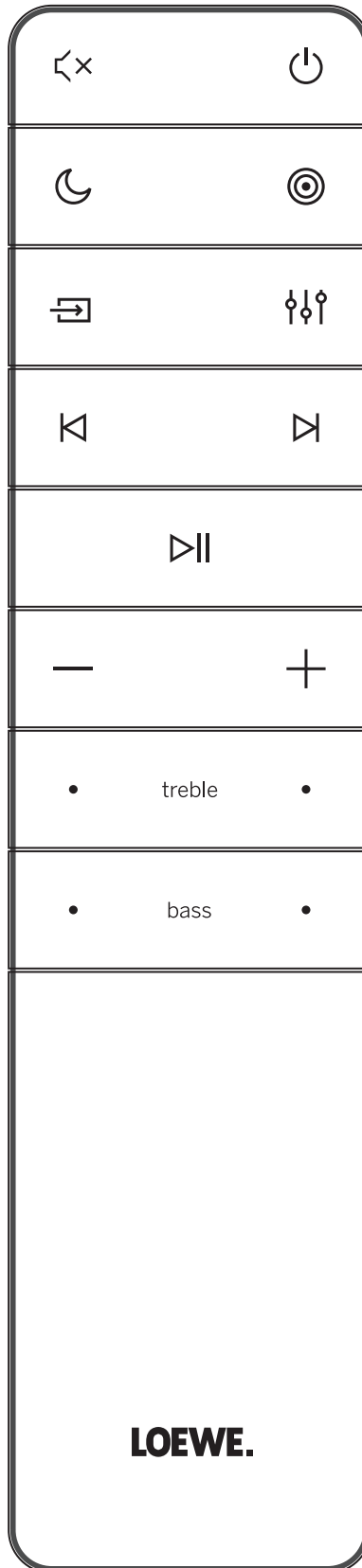

☒ Silenciar/anular silenciamiento.

⏻ Enciende el altavoz o activa el modo en espera.

☾ Sin función

🎯 Sin función

➡ Sin función

🔊 Sin función

⏪ Permite saltar a la pista de audio anterior en modo Bluetooth/PLAY-Fi.

⏩ Permite saltar a la pista de audio siguiente en modo Bluetooth/PLAY-Fi.
Mantenga pulsado para activar el modo Bluetooth.

▶|| Permite reproducir o poner en pausa la pista de audio en modo Bluetooth/PLAY-Fi.

— Permite reducir el volumen.

⊕ Permite aumentar el volumen.

treble Permite ajustar el nivel de agudos.

bass Permite ajustar el nivel de graves.

14 Resolución de problemas

Si el dispositivo fallara, le recomendamos que compruebe la lista siguiente antes de llamar a la línea de asistencia.

Problema	Posible causa	Corrección/observaciones
El sistema no responde a la presión del botón o del panel táctil.	Un error de software pueden haber provocado que el dispositivo deje de recibir comandos, y el dispositivo debe reiniciarse mediante su desconexión.	Desconecte la unidad de la fuente de alimentación durante unos minutos y vuelva a conectarla.
El altavoz no reproduce ningún sonido.	a) El altavoz está silenciado o la pista se ha detenido.	a) Toque en el área táctil una vez más para silenciar o reanudar la reproducción.
	b) Este problema puede haberlo causado un error de software.	b) Restablezca la unidad a los ajustes de fábrica (consulte el capítulo Restablecer los valores de fábrica)
Un dispositivo Bluetooth no se conecta al altavoz.	a) El dispositivo no admite los perfiles compatibles requeridos para el altavoz.	a) Solo son compatibles los dispositivos con perfiles Bluetooth A2DP y AVRCP.
	b) No se ha activado la función Bluetooth del dispositivo.	b) Para obtener información sobre la activación de esta función, consulte la guía del usuario.
	c) La barra de sonido ya está conectada a otro dispositivo Bluetooth.	c) Desconecte el dispositivo conectado y vuelva a intentarlo.
La calidad de la reproducción de audio del dispositivo Bluetooth es deficiente.	La recepción Bluetooth es deficiente.	Acerque el dispositivo al altavoz o elimine los obstáculos entre el dispositivo y el altavoz.
No establece una conexión Wi-Fi	a) La red Wi-Fi puede no estar disponible.	a) Compruebe la disponibilidad de la red WLAN en el enrutador.
	b) La señal Wi-Fi es muy débil.	b) Sitúe el enrutador Wi-Fi más cerca de la unidad.
	c) Ha introducido una contraseña incorrecta.	c) Asegúrese de que la contraseña es correcta.
No se descubre el dispositivo compatible con Play-Fi desde la aplicación.	El dispositivo puede estar no conectado a la Wi-Fi.	Asegúrese de que el dispositivo está conectado a la Wi-Fi.
No se reproduce música Play-Fi.	a) El servicio o el contenido se ha cancelado.	a) Determinados servicios de red o contenido disponible a través del dispositivo pueden no estar accesibles en caso de que el proveedor cancele el servicio.
	b) Error al configurar por primera vez el altavoz.	b) Si el primer ajuste no resultó satisfactorio, cierre la aplicación DTS Play-Fi. Reinicie la aplicación.
	c) Ha utilizado el altavoz previamente como parejas estéreo o sonido envolvente en la aplicación Play-Fi.	Si el altavoz se estableció como parejas estéreo o sonido envolvente, debe desconectarse en la aplicación para usarse.
No se puede reproducir música desde la fuente Bluetooth/LINE IN/Multisala	El altavoz está en modo WDAL2.0 activo, que tiene una prioridad superior que otros modos.	Debe poner el sistema de audio maestro en modo en espera o desconectar el altavoz de la red WDAL2.0 (establecer el control correspondiente en el sistema de audio maestro en desactivado).

Eliminación

Eliminación de equipos eléctricos y electrónicos, y pilas.

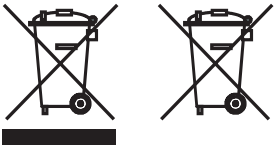

El símbolo de cubo de basura tachado en el producto o en su envoltorio indica que no se puede tratar como basura doméstica normal, sino que debe llevarse a un punto de recolección para el reciclaje de equipos eléctricos y electrónicos, y pilas. Si ayuda a eliminar correctamente este producto, contribuirá a la protección del medio ambiente y a la salud de otros seres humanos. La eliminación incorrecta o inadecuada pone en peligro el medio ambiente y la salud. Para obtener más información sobre el reciclaje de este producto, póngase en contacto con las autoridades locales o el servicio municipal de eliminación de residuos.

Datos técnicos

Tipo de aparato de Loewe:	klang mr1	klang mr3	klang mr5
Número de pieza:	60604D10	60605D10	60606D10
Corriente:	CA 100 V - 240 V ~ 50/60 Hz		
Potencia de salida de audio:	15 W (RMS)	75 W (RMS)	90 W (RMS)
Potencia de la música:	<30 W	<150 W	<180 W
Consumo en modo de espera:	<0,3 W	<0,3 W	<0,3 W
Consumo en modo de espera con función de red:	4,0 W 7,0 W	4,0 W 7,0 W	4,0 W 7,0 W
Respuesta de frecuencia:	75 Hz - 20 kHz	41 Hz - 20 kHz	36 Hz - 20 kHz
Estándares WLAN compatibles:	IEEE 802.11a/b/g/n/ac		
Potencia/rango de frecuencias WLAN:	Potencia máxima <100 mW a 2400 - 2483,5 MHz Potencia máxima <100 mW a 5150 - 5350 MHz Potencia máxima <100 mW a 5470 - 5725 MHz Potencia máxima <100 mW a 5725 - 5850 MHz		
Versión de Bluetooth:	V4.2		
Potencia/rango de frecuencias Bluetooth:	Potencia máxima <10 mW a 2402 - 2480 MHz		
Protocolos Bluetooth:	A2DP, AVRCP		
Dimensiones del aparato (An x Al x Pr)	160 x 188 x 154 mm	196 x 321 x 187 mm	225 x 401 x 215 mm
Peso del aparato:	1,2 kg	3,2 kg	4,4 kg
Temperatura ambiente:	5 °C - 35 °C		
Humedad relativa (%) (sin condensación):	Del 20 al 80 %		

Obrigado

por ter escolhido um produto da Loewe. Alegremo-nos por tê-lo como cliente. Na Loewe aliamos os mais elevados padrões tecnológicos, o design e a simplicidade. Isto aplica-se do mesmo modo a televisores, vídeo, áudio e acessórios. Nem a tecnologia, nem o design são um fim em si, mas juntos devem facilitar a maior experiência possível de som e imagem para os nossos clientes.

O nosso design nem sequer foi guiado por tendências da moda de curto prazo. Porque, acima de tudo, comprou uma peça de equipamento de alta qualidade que quer usar amanhã e depois de amanhã.

Uso previsto

Pode usar este altifalante como:

- Altifalante individual para reproduzir música a partir de um dispositivo móvel por Bluetooth ou um cabo de áudio de 3,5mm.
- Um altifalante que faça parte de um ambiente de altifalantes multi-divisão compatível com Airplay2/Google Home/DTS Play-Fi.
- Altifalante adicional para o seu sistema de som WDAL2.0 compatível.



"my Loewe" é um ponto de entrada no mundo da Loewe e dá-lhe acesso a todos os manuais do utilizador dos seus produtos Loewe.

Conteúdo

Uso previsto	62
Conteúdo da encomenda	62
Documentação	62
Posição da placa de classificação.....	62
1 Instruções de segurança importantes	63
2 Peças da unidade principal.....	65
3 Ligar ao altifalante	65
4 Funcionamento básico	66
5 Função multi-divisão.....	66
6 Função de Bluetooth.....	67
7 Ligar a um sistema de áudio WDAL2.0 compatível	67
8 Reposição de fábrica.....	68
9 Atualização do software.....	68
10 Spotify	68
11 Modos de funcionamento	69
12 Montar o altifalante klang mr1 à parede	70
13 Telecomando Assist Audio 1 (acessório opcional)	71
14 Resolução de problemas	72
Eliminação	73
Dados técnicos	73

Conteúdo da encomenda

Desembale o dispositivo com cuidado e certifique-se de que todos os acessórios estão presentes:

- Altifalante
- Cabo de alimentação
- Manual do utilizador
- Kit de instalação do suporte de parede (apenas klang mr1)

Documentação

Esta parte do manual de funcionamento contém as informações essenciais básicas. Pode transferir-se da página Web da Loewe um manual do utilizador detalhado que descreve as funções e características do seu novo produto Loewe.

Digitalize o código QR à frente ou visite a nossa página Web em:

www.loewe.tv/de/support

Nesta secção encontrará ainda as perguntas mais frequentes.

Posição da placa de classificação

As etiquetas com o número do modelo e a tensão de funcionamento encontram-se na base do produto.

1 Instruções de segurança importantes

Atenção: Leia com atenção esta página para garantir o funcionamento seguro do dispositivo.

Ao usar o produto, siga todas as instruções de segurança e funcionamento.

Deve manter as instruções de segurança e funcionamento para referência futura.

Deve seguir rigorosamente todos os avisos fornecidos no produto e listados nas instruções de funcionamento.

Explicação dos símbolos



Equipamento com isolamento duplo (Classe II). Este eletrodoméstico foi projetado de modo a não exigir uma ligação à terra de segurança.



Este símbolo indica os riscos provocados por alta voltagem.



Este símbolo serve para alertar o utilizador para outros riscos mais específicos.



Este símbolo indica perigos provocados pelo aparecimento de fogo.

1.1 Instalação

1.1.1 Colocação

Coloque a unidade numa superfície plana estável.

Não coloque a unidade perto de campos magnéticos fortes.

Para garantir um desempenho acústico ideal e um posicionamento seguro do cabo, coloque a unidade a pelo menos 5 cm de distância da parede.

1.1.2 Cabos

Coloque o altifalante e os cabos de alimentação de modo a não serem danificados. O cabo de alimentação não pode ser dobrado ou colocado sobre superfícies afiadas, sobre ou exposto a químicos. Um cabo de alimentação com isolamento danificado pode provocar choque elétrico e consiste num risco de incêndio. Assim, deve ser mudado antes da unidade voltar a ser usada.

1.1.3 Não use este dispositivo perto de água



O dispositivo não deve nunca ficar exposto a gotas de água ou salpicos como os que ocorrem perto de uma banheira, bacia hidrográfica, lava-loiças, máquina de lavar loiça, cave molhada ou piscina. Nunca coloque recipientes com líquidos, como vasos de flores, sobre o dispositivo.

1.1.4 Ventilação



As ranhuras e aberturas na estrutura servem para ventilar o dispositivo, para garantir um funcionamento fiável deste e para protegê-lo do sobreaquecimento. Instale o dispositivo segundo as instruções do produtor. Nunca bloqueie a ventilação colocando o dispositivo numa cama, sofá, tapete ou superfícies macias semelhantes. Este dispositivo não deve ser instalado numa prateleira ou num roupeiro embutido, a menos que se garanta uma ventilação adequada.

1.1.5 Calor

Não instale o dispositivo perto de superfícies quentes, como aquecedores, ventiladores, fornos ou outros dispositivos que possam estar quentes. Nunca coloque objetos com fogo aberto, como velas ou lampiões, perto do dispositivo.

1.1.6 Acessórios

Use apenas os acessórios especificados pelo produtor

1.2 Utilização

1.2.1 Sobrecarga



Nunca sobrecarregue a tomada elétrica, o cabo de alimentação ou tomadas múltiplas. Caso contrário, pode ocorrer o risco de incêndio ou choque elétrico.

1.2.2 Trovoada



Durante trovoadas e se não for usado durante muito tempo, o dispositivo deve ser desligado da tomada.

1.2.3 Penetração de material estranho e líquido



Tenha cuidado para não deixar entrar material estranho ou líquido neste dispositivo através dos furos de ventilação. Caso contrário, estes podem entrar em contacto com peças de alta voltagem ou provocar um curto circuito, provocando um incêndio ou choque elétrico. Nunca derrame líquidos de nenhuma espécie neste dispositivo.

1.2.4 Riscos associados ao volume elevado

Este dispositivo não foi projetado para se ouvir com auscultadores. Para evitar eventuais danos auditivos, não oiça com volume elevado durante períodos prolongados.

1.2.5 Desligar da corrente



O botão de desligar não desliga totalmente a fonte de alimentação da corrente. Para desligar totalmente o dispositivo da corrente, retire o cabo de alimentação da tomada.

A tomada deve estar facilmente acessível para que a unidade possa ser desligada da corrente em qualquer momento.

1.3 Manutenção

1.3.1 Limpeza e cuidados

Desligue a ficha de alimentação deste dispositivo da tomada antes de o limpar. Limpe os altifalantes apenas com um pano suave, húmido, limpo e de cor neutra, sem quaisquer agentes agressivos ou abrasivos. As grades do altifalante estão revestidas de tecido. Devido à carga eletrostática pode haver acumulação de pó na cobertura do altifalante. Pode removê-lo usando com cuidado um aspirador com uma escova suave na ponta, se necessário.

Caso haja sujidade ou nódoas:

Humedeça um pano suave de cor neutra com detergente ou um anti-nódoas normal e esfregue delicadamente a nódoa. Pode também tratar a mancha/nódoa diretamente com um spray anti-nódoas com um spray anti-nódoas seco normal (aspirar o pó). Não humedeça diretamente a cobertura de tecido com detergente ou anti-nódoas (risco de incrustação). Não use nenhuns solventes para limpar o tecido.

Siga as instruções do produtor quando usar anti-nódoas.

1.4 Reparação

1.4.1 Danos que exigem reparação

Os trabalhos de manutenção e reparação devem ser realizados apenas por um técnico qualificado. Será necessário fazer manutenção/repairar o dispositivo caso este tenha sido danificado, tenha entrado líquido no dispositivo, tenham entrado objetos para dentro do dispositivo, tenha sido exposto a chuva ou humidade, quando deixe de funcionar devidamente ou tenha caído.

1.4.2 Para minimizar o risco de choque elétrico, incêndio, etc.

Não retire os parafusos, as coberturas ou peças da estrutura.

Declaração de Conformidade UE

A Loewe Technology GmbH declara por este meio que o equipamento de rádio de tipo Loewe klang mr encontra-se em conformidade com a Diretiva 2014/53/UE. O texto completo da declaração de conformidade UE encontra-se disponível no seguinte endereço da Internet: <https://www.loewe.tv/int/support>

Este produto pode ser usado em todos os estados membro da UE.

Devido ao alcance de frequência de 5 GHz do módulo de WLAN incorporado, só é permitida a utilização dentro de edifícios nos seguintes países:

AT	BE	BG	CZ	DK	EE	FR	DE	IS	IE	IT
EL	ES	CY	LV	LI	LT	LU	HU	MT	NL	NO
PL	PT	RO	SL	SK	TR	FI	SE	CH	UK	HR

2 Peças da unidade principal

2.1 Painel do topo

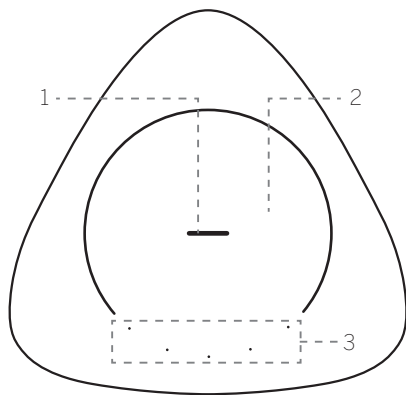

1. Botão central LED

Estado do indicador LED	Estado
Luz azul a piscar	Modo de emparelhamento de Bluetooth/pausa/silenciado
Luz azul ligada	Modo Bluetooth
Luz verde-azulada a piscar	Modo de emparelhamento de WDAL2.0
Luz verde-azulada ligada	Modo WDAL2.0
Luz laranja ligada	Modo multi-divisão
Luz laranja a piscar	Modo multi-divisão em pausa/silenciado
Luz verde ligada	Modo LINE IN
Luz verde a piscar	Modo LINE IN em pausa
Luz desligada	O altifalante está desligado

2. Área sensível ao toque
3. 5 botões 5 LED

2.2 Painel da base

Há uma cobertura magnética presa à base do altifalante. Remova esta cobertura para aceder aos botões e à placa de classificação. Volte a colocar a cobertura quando já não precisar de aceder aos botões.

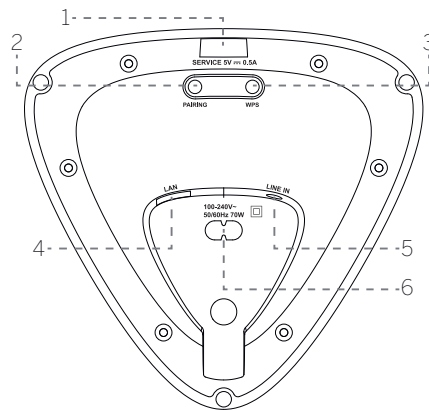
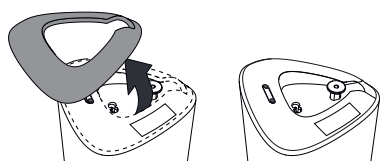

1. **Porta USB** – apenas para atualizações de software.
2. **Botão PAIRING** (emparelhar) - para emparelhar WDAL 2.0.
3. **Botão/indicador WPS (Wi-Fi Protected Setup)** – Aciona a definição do Wi-Fi para Play-Fi. Carregue e mantenha o botão durante 3 segundos para ativar o modo WPS. Carregue e mantenha o botão durante 8 segundos para ativar o modo PA. No modo PA são recuperadas todas as definições de DTS Play-Fi / Multi-divisão.

Estado do indicador LED	Estado
Luz LED a piscar lentamente.	Modo do ponto de acesso Wi-Fi (PA)
A luz LED pisca duas vezes	Modo de definição protegida do Wi-Fi (WPS)
A luz LED está ligada	Ligado / emparelhado com sucesso

4. **LAN** – liga ao router através do cabo LAN.
5. **LINE IN** – liga à fonte de áudio através do cabo de áudio de 3,5mm.
6. **AC IN** – liga a uma tomada elétrica.

3 Ligar ao altifalante

3.1 Ligar à corrente

Nota

- Risco de danos no produto! Certifique-se de que a tensão de alimentação corresponde à tensão impressa na placa de classificação. Remova a cobertura magnética da base para ver a placa de classificação.

Ligue o cabo de alimentação à tomada AC IN do altifalante e depois à tomada de alimentação.

Quando estiver ligado à corrente, o altifalante iniciar-se-á automaticamente. Verá a luz acender-se no cimo.

3.2 Ligação ao Wi-Fi

Definir o AirPlay

Use o AirPlay para definir a ligação Wi-Fi de um dispositivo iOS (iOS7 ou posterior) e o altifalante.

1. Carregue e mantenha o botão **WPS** situado na base do altifalante durante 8 segundos para acionar a ligação Wi-Fi, até o altifalante emitir um segundo toque e então solte o botão.
2. Espere até a luz indicadora de Wi-Fi mudar de um piscar rápido para um pulsar lento. Um pulsar lento indica que o altifalante está a entrar no modo de definição de Wi-Fi.
3. No seu dispositivo iOS entre em **Definições > Wi-Fi > selecionar rede [dispositivo Play-Fi (xxxxxx)]**
4. O altifalante será automaticamente reconhecido como um dispositivo Airplay. Toque em **[Definir novo altifalante AirPlay]**.
5. Toque em [Apresentar outras redes...] e selecione a sua rede doméstica à qual deseja ligar o altifalante.
6. Depois de se ligar ao Wi-Fi com sucesso, a luz indicadora de Wi-Fi deixará de pulsar e ficará fixa. Depois de definir este produto na sua rede Wi-Fi, pode controlá-lo a partir de qualquer smartphone ou tablet da mesma rede.

Definir o Google Home

1. Faça download da aplicação Google Home no seu dispositivo móvel.
2. Apenas iPhone/iPad: Ligue o Bluetooth do seu dispositivo móvel.
3. Carregue e mantenha o botão **WPS** situado na base do altifalante durante 8 segundos para acionar a ligação Wi-Fi, até o altifalante emitir um segundo toque e então solte o botão.
4. Espere até a luz indicadora de Wi-Fi mudar de um piscar rápido para um pulsar lento. Um pulsar lento indica que o altifalante está a entrar no modo de definição de Wi-Fi.
5. Abra a aplicação Google Home.
6. Siga os passos para definir o seu dispositivo.

Se não encontrar os passos para definir o altifalante:

- No canto superior esquerdo do ecrã da aplicação Google Home toque em **Adicionar + > Definir dispositivo > Novo dispositivo**.
- Siga os passos da definição.

Modo WPS

Se o router tiver configuração protegida de Wi-Fi (WPS), pode configurar a definição sem introduzir uma senha.

1. Carregue e mantenha o botão WPS durante 3 segundos. Irá ouvir um som e a luz indicadora de Wi-Fi irá piscar duas vezes de forma contínua.
2. Carregue no botão WPS do router. Normalmente o botão está marcado com o logo WPS.

Nota

- O WPS não é uma característica padrão de todos os routers. Se o seu router não tiver WPS, siga a configuração padrão do Wi-Fi.
- Carregue uma vez no botão WPS, se quiser sair do modo WPS ou este encerrar-se-á automaticamente ao fim de 2 minutos.

3.3 Ligação por cabo LAN

Ligue o seu altifalante e o router com um cabo Cat 5 LAN.

4 Funcionamento básico

4.1 Controlo do volume

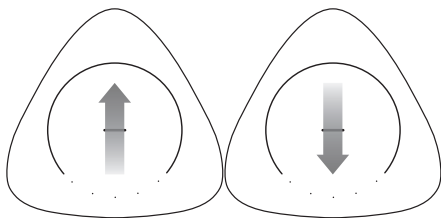

Deslize de baixo para cima na zona tátil para aumentar uma vez o volume.

Deslize de cima para baixo para reduzir uma vez o volume.

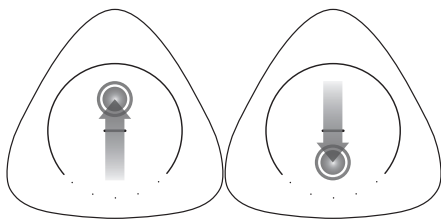

Deslize de baixo para cima e mantenha o dedo na zona tátil para aumentar o volume continuamente.

Deslize de cima para baixo e mantenha o dedo na zona tátil para reduzir o volume continuamente.

4.2 Pausa / Silenciar

Toque na zona tátil uma vez, a faixa entrará em pausa ou será silenciada, dependendo da fonte atual.

Wi-Fi/multi-divisão, Bluetooth – Pausa

LINE IN, Rádio Internet – Silenciar

Volte a tocar na zona tátil para retomar a reprodução ou repor o som.

4.3 Mudar de faixa

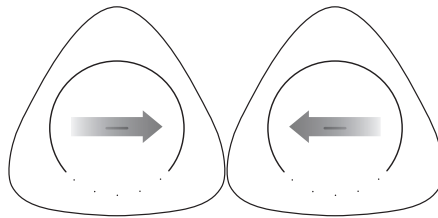

No modo de Bluetooth ou multi-divisão, deslize da direita / esquerda na zona tátil para mudar para a faixa seguinte / anterior.

4.4 Favoritos

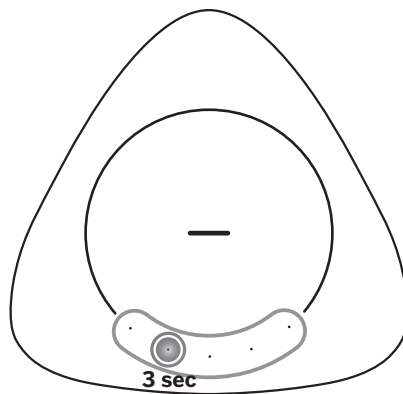

No modo Wi-Fi/multi-divisão podem guardar-se até 5 estações ou listas de reprodução favoritas. Toque e mantenha um dos botões da base durante 3 segundos. A estação ou lista de reprodução atual será guardada nesse botão. Todas as 5 luzes acender-se-ão rapidamente para confirmar que os favoritos foram guardados com sucesso.

Para abrir uma faixa ou lista de reprodução guardada, basta tocar na luz correspondente.

Nota:

- Os botões onde estão guardados os favoritos são de cor branca.

5 Função multi-divisão

Este altifalante pode ser usado como parte de uma configuração de altifalantes multi-divisão. Isto significa que a mesma música pode ser reproduzida a partir do seu altifalante e de outros altifalantes compatíveis em simultâneo por toda a sua casa.

Para usar esta opção certifique-se de que o seu altifalante e o smartphone / tablet estão na mesma rede. Pode usar a aplicação Google Home, AirPlay 2 ou DTS Play-Fi para controlar os altifalantes compatíveis com o multi-divisão. Depois pode reproduzir a música em diversos altifalantes em simultâneo, atribuir altifalantes a diferentes grupos, controlar o volume individualmente ou usar o volume principal para alterar o volume em todos os altifalantes ao mesmo tempo.

5.1 Chromecast incorporado

Este altifalante suporta a opção de Chromecast incorporado que lhe permite transmitir música de aplicações compatíveis com Chromecast para o seu dispositivo áudio. Para usar esta opção certifique-se de que o seu altifalante e o smartphone / tablet estão na mesma rede. Comece a reproduzir música numa aplicação com Chromecast ativado e transmita-a para o seu altifalante ou grupo de altifalantes multi-divisão simplesmente tocando no botão  (transmitir) e selecionando o altifalante/grupo.

5.2 AirPlay 2

Se tiver um dispositivo iOS pode usar o AirPlay 2 para a transmissão multi-divisão.

1. Ligue o seu dispositivo iOS à mesma rede Wi-Fi do seu altifalante.
2. Deslize para o Centro de Controlo do seu dispositivo iOS e toque no ícone AirPlay  dentro do controlo de música.
3. Da lista de dispositivos AirPlay disponíveis seleccione o altifalante multi-divisão tocando no círculo vazio ao lado do nome deste. Se houver vários altifalantes com AirPlay 2 ativado na mesma rede, pode também seleccioná-los.

5.3 Aplicação DTS Play-Fi

Outra opção para reproduzir música com a função multi-divisão é usar a aplicação DTS Play-Fi.

Além das funções tradicionais multi-divisão, esta aplicação permite atualizar o software na função multi-divisão e também aceder à rádio Internet.

1. Transfira e instale a aplicação DTS Play-Fi para o seu dispositivo móvel.
2. Ligue o seu dispositivo móvel à mesma rede que o altifalante.
3. Abra a aplicação DTS Play-Fi.

- O altifalante pode efetuar uma atualização de software. Da primeira vez que o dispositivo for configurado será atualizado para a versão mais recente do software. O software pode demorar alguns minutos até ser atualizado. Durante a atualização não desligue o altifalante da tomada, não desligue o dispositivo nem desligue a memória USB ou a rede. Estas ações podem eventualmente destruir o altifalante!
- Na aplicação selecione o altifalante ou o grupo de altifalantes.
- Selecione um dos serviços de transmissão de música disponíveis e escolha uma faixa de áudio. A reprodução inicia-se a partir do altifalante ou grupo de altifalantes.

6 Função de Bluetooth

Ligue a barra de som a um dispositivo com Bluetooth (como um iPad, iPhone, iPod touch, telefone Android phone ou computador) através do Bluetooth e depois poderá ouvir ficheiros de áudio armazenados no dispositivo através do altifalante.

6.1 Emparelhar com o telefone/tablet

Para ativar o emparelhamento Bluetooth quando não houver nenhum dispositivo com Bluetooth emparelhado com o altifalante:

- Toque e mantenha o dedo na parte de cima da zona tátil durante 3 segundos para entrar no emparelhamento de Bluetooth.
- A luz irá piscar a azul como confirmação.

Para ativar o emparelhamento Bluetooth para emparelhar um dispositivo com Bluetooth adicional:

- Toque e mantenha o dedo na parte de cima da zona tátil durante 3 segundos para entrar no modo de Bluetooth.
- Toque e mantenha o dedo na parte de cima da zona tátil durante 3 segundos outra vez para entrar no modo de emparelhamento de Bluetooth. A luz irá piscar a azul como confirmação.

Continuação dos passos de emparelhamento:

- Ligue o Bluetooth no seu telemóvel/tablet, procure e selecione "Dispositivo Play-Fi (xxxxxx)" para ligar. Para informações sobre como ativar o Bluetooth, veja o guia do utilizador do seu telemóvel/tablet.
- Depois de emparelhar com sucesso, a luz central ficará azul.
- Selecione e reproduza ficheiros de áudio ou de música no seu dispositivo com Bluetooth. Se for feito um telefonema durante a reprodução, a música para. Quando o telefonema terminar, a reprodução é retomada.

6.2 Ligar a um dispositivo emparelhado

- Toque e mantenha o dedo na parte de cima da zona tátil durante 3 segundos para entrar no modo de Bluetooth.
- O telemóvel/tablet emparelhado anteriormente será automaticamente ligado ao altifalante.

Nota

- O altifalante fica no modo emparelhado apenas durante 45 segundos. Se nenhum dispositivo for emparelhado durante este tempo, este voltará à última fonte ativa.
- O alcance máximo do funcionamento entre o altifalante e um dispositivo com Bluetooth é de aproximadamente 10 metros.
- A compatibilidade com todos os dispositivos com Bluetooth não é garantida.

7 Ligar a um sistema de áudio WDAL2.0 compatível

Se tiver um sistema de áudio Loewe com função WDAL2.0, este altifalante pode ser integrado neste sistema e este será usado para reproduzir um dos canais de áudio disponíveis. Podem ligar-se até 5 altifalantes e um subwoofer ao sistema de áudio WDAL2.0. Um autêntico conjunto de altifalantes devidamente colocados na sua divisão irão criar um som verdadeiramente surround.

7.1 Emparelhar o sistema de áudio WDAL2.0

- Carregue e mantenha o botão PAIRING (emparelhar) na base do altifalante durante 3 segundos para entrar no modo de emparelhamento WDAL2.0. Como confirmação, a luz no cimo irá piscar a verde-azulado. O altifalante fica no modo emparelhado apenas durante 45 segundos.
- Carregue no botão de emparelhar no seu sistema de áudio WDAL2.0. Para mais informações sobre como ativar o emparelhamento WDAL2.0, veja o guia do utilizador do sistema de áudio. Depois de emparelhar com sucesso, a luz central do altifalante ficará verde-azulada fixa.
- Defina o canal de áudio que deve ser reproduzido pelo altifalante. Opções: Surround esquerdo, frente esquerdo, centro, frente direito, surround direito. Para o fazer, carregue e mantenha um dos 5 botões no cimo do altifalante. Cada botão representa um canal diferente.

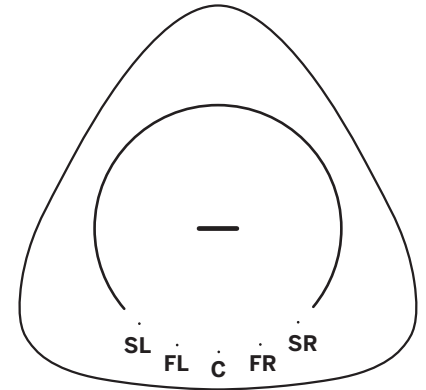

SL – canal surround esquerdo
FL – canal frente esquerdo
C – canal central
FR – canal frente direito
SR – canal surround direito

- Defina o botão WDAL2.0 do sistema de áudio para "**SMALL**" para o canal correspondente. Veja o guia do utilizador do sistema para mais informações.

Nota:

- Se o emparelhamento e a seleção do canal foram bem sucedidos, as luzes no topo desligar-se-ão em 10 segundos.
- Se o emparelhamento ou a seleção do canal falharem, o altifalante regressará à fonte anterior.
- O modo WDAL2.0 tem a prioridade mais alta e não é possível mudar o altifalante para outra fonte, a não ser que o sistema de áudio principal seja desligado ou fique em espera (standby).
- Quando o sistema de áudio principal WDAL2.0 for ligado, o altifalante emparelhado muda automaticamente para o modo WDAL2.0.
- Quando o altifalante está no modo WDAL2.0, não é possível alterar o volume ou silenciar o som com o altifalante. Isto apenas pode ser feito usando o sistema de áudio principal.
- Quando o WDAL2.0 for ligado, a luz do altifalante fica verde-azulada. No entanto, a luz desliga-se ao fim de 60 segundos para não perturbar quando estiver a ver televisão numa divisão escura. As luzes voltam a ligar-se com um simples toque.

7.2 Mudar o canal de áudio

Se o altifalante já estiver emparelhado através de WDAL2.0 e quiser usá-lo para reproduzir outro canal, siga estes passos:

- Carregue no botão **PAIRING** (emparelhar) na base do altifalante. A luz no topo fica verde-azulada.

2. A luz que representa o canal atual também se acende.
3. Carregue e mantenha o botão correspondente ao novo canal durante 3 segundos.
4. A luz anterior desliga-se e o acende-se a do novo canal.
5. Defina o botão WDAL2.0 do sistema de áudio para **"SMALL"** para o canal correspondente.

8 Reposição de fábrica

Repõe o dispositivo com as definições padrão. Carregue e mantenha os botões WPS e PAIRING (emparelhar) na base do altifalante durante pelo menos 3 segundos para repor as configurações predefinidas.

9 Atualização do software

Para atualizar o firmware do altifalante:

O software mais recente pode ser encontrado em:

www.loewe.tv/de/support

Siga os passos de instalação no documento fornecido com o software.

Para atualizar a função multi-divisão do seu altifalante:

1. Transfira e instale a aplicação DTS Play-Fi para o seu dispositivo móvel.
2. Ligue o altifalante à aplicação.
3. Se houver software Play-Fi novo disponível, a aplicação notificará-lo-á.
4. Siga as instruções na aplicação para abrir a função de atualização multi-divisão.

Atenção: O software pode demorar alguns minutos até ser atualizado. Durante a atualização não desligue o altifalante da tomada, não desligue o dispositivo nem desligue a memória USB ou a rede. Estas ações podem eventualmente destruir o altifalante!

10 Spotify

Use o seu telefone, tablet ou computador como telecomando do Spotify. Entre em spotify.com/connect para saber como.

11 Modos de funcionamento

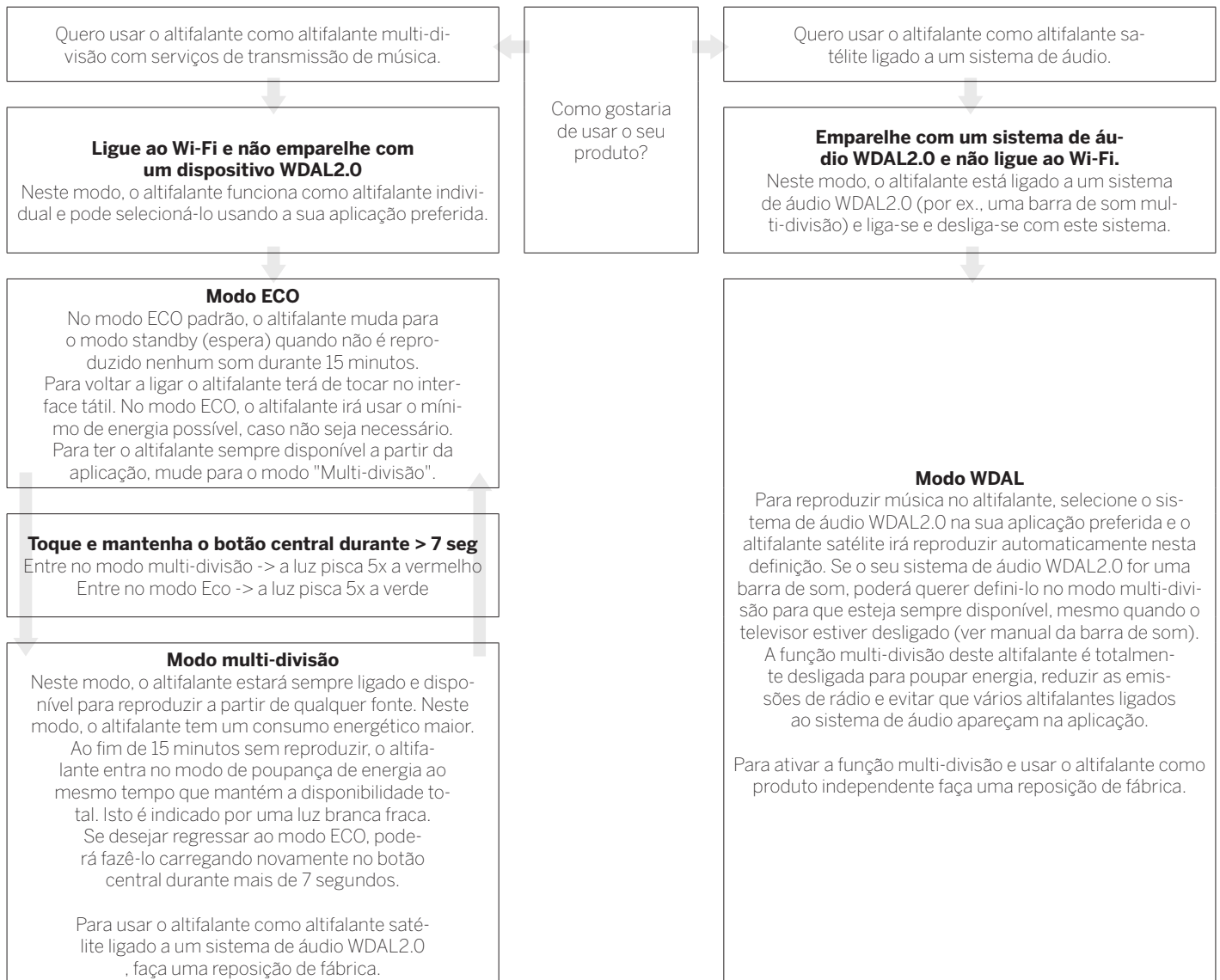

12 Montar o altifalante klang mr1 à parede

Pode colocar o klang mr1 em móveis ou prateleiras, mas há também a opção de o montar à parede.

A instalação tem de ser efetuada apenas por pessoal qualificado. A montagem incorreta pode provocar lesões pessoais graves e danos na propriedade. É da responsabilidade do instalador verificar se a parede irá suportar com segurança o peso da unidade e do suporte de parede.

Quando fizer furos em paredes é essencial evitar o contacto com cabos elétricos e canos de água ou gás no interior destas. Recomenda-se a utilização de um detetor de fios de alta tensão de boa qualidade e um localizador de objetos escondidos. Fure apenas estruturas quando tiver a certeza de que é seguro fazê-lo.

Se o altifalante estiver montado à parede, não terá acesso aos botões da base, pelo que terá de fazer as ligações necessárias antes disso.

É necessária a utilização de ferramentas e hardware adicionais (não incluídos) para a instalação.

Veja nas últimas páginas deste manual uma ilustração da instalação à parede.

1. Verifique com cuidado o conteúdo da embalagem antes de iniciar a instalação. As seguintes peças para montar à parede são fornecidas com o seu klang mr1:

- Suporte de parede
- Cobertura magnética para o suporte de parede
- Cobertura da base do altifalante
- 1x parafuso

2. Coloque o suporte de parede na parede e marque os locais dos dois furos com um lápis. Faça dois furos na parede nos locais marcados. Se necessário, insira uma bucha (não fornecida) em cada furo. Prenda o suporte de parede à parede com dois parafusos com rosca cortante (não fornecidos). Solte o parafuso inferior para ajustar o nível - aperte quando tiver terminado.

O utilizador final é responsável por selecionar o tipo correto de parafuso e de bucha, dependendo do tipo de parede.

3. Coloque a cobertura magnética no suporte de parede para que tape a cabeça dos parafusos.
4. Passe o cabo de alimentação e todos os outros cabos pelo furo no canto do suporte de parede.
5. Ligue-os ao altifalante.
6. Instale a cobertura da base no altifalante.
7. Prenda o altifalante ao suporte de parede com os parafusos fornecidos.

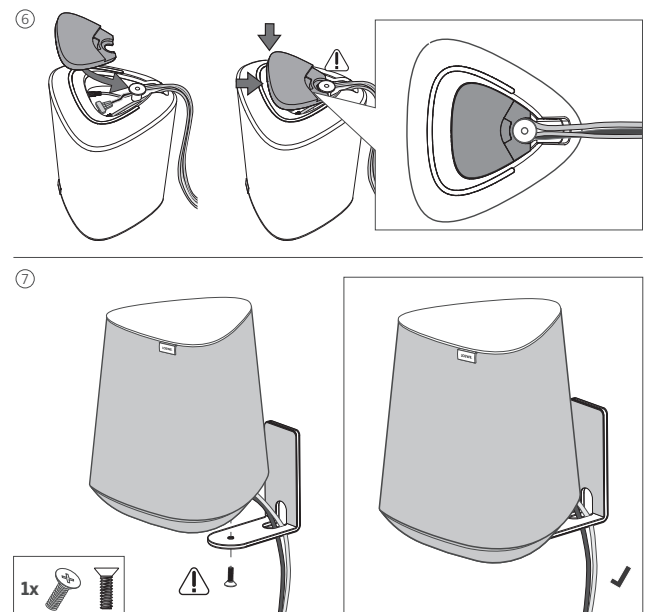
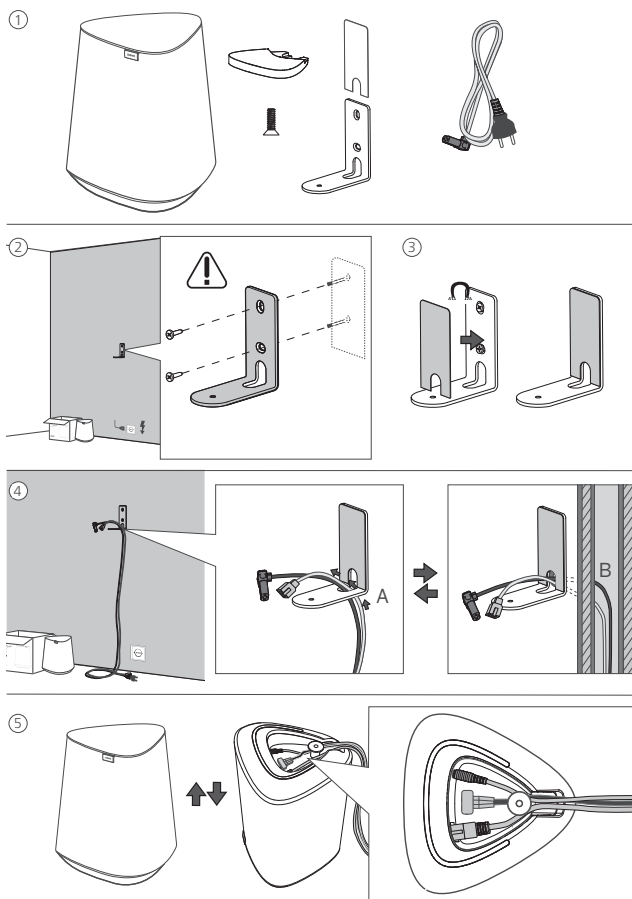

13 Telecomando Assist Audio 1 (acessório opcional)

Pode controlar o seu altifalante com o telecomando Assist Audio 1. Este acessório é opcional e pode não estar disponível na embalagem. Pode ser fornecido com outros produtos de áudio Loewe.

O telecomando está programado por defeito para ser usado com o sistema de áudio. Se quiser usá-lo como altifalante multi-divisão, terá de o reprogramar. Carregue em ☾ (modo noite) e ▶|| (reproduzir/pausa) em simultâneo.

Para usar este telecomando novamente com o sistema de áudio, repita o passo acima ou substitua as pilhas.

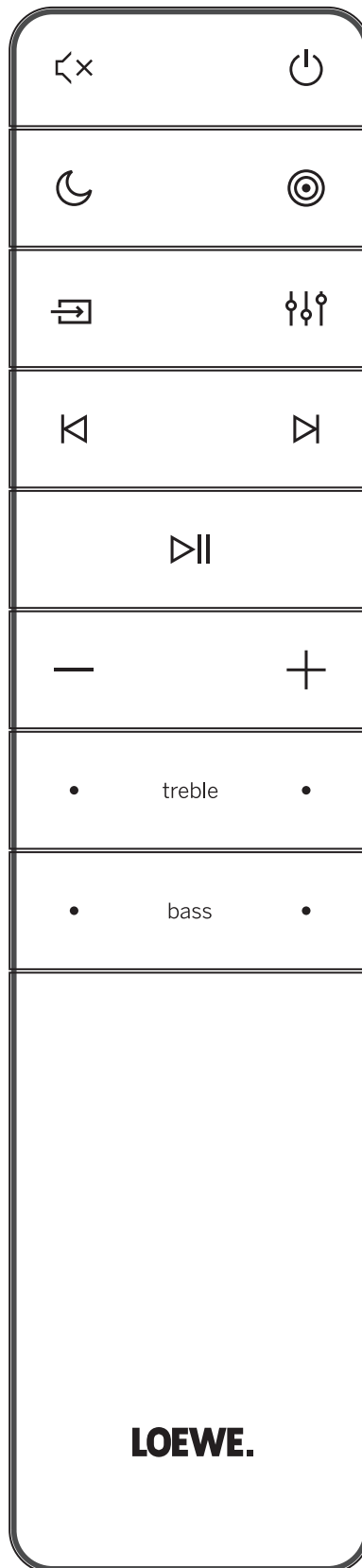

	Som silenciado / desativar silenciado
	Liga o altifalante ou muda para o modo de standby.
	Sem função
	Sem função
	Sem função
	Sem função
	Saltar para a faixa de áudio anterior no modo Bluetooth / PLAY-Fi.
	Saltar para a faixa de áudio seguinte no modo Bluetooth / PLAY-Fi. Carregue e mantenha para ativar o modo Bluetooth.
	Parar/reproduzir a faixa de áudio no modo Bluetooth / PLAY-Fi.
	Reduz o nível do volume.
	Aumenta o nível do volume.
treble	Ajusta o nível de agudos.
bass	Ajusta o nível de graves.

14 Resolução de problemas

No caso de haver uma avaria do dispositivo, recomendamos que verifique a lista em baixo antes de contactar o apoio ao cliente.

Problema	Possível causa	Resolução/notas
O sistema não reage ao toque nos botões/touchpad.	Um erro no software pode ter feito o dispositivo deixar de receber ordens. Este deve ser reiniciado desligando-o da corrente.	Desligue a unidade da corrente durante uns minutos e volte a ligar.
Não sai som do altifalante.	a) O altifalante está silenciado ou a faixa em pausa.	a) Toque na zona tátil uma vez para repor o som ou retomar a reprodução.
	b) Este problema pode ser provocado por um erro de software.	b) Reponha as definições de fábrica na unidade (ver capítulo "Reposição de fábrica")
Um dispositivo com Bluetooth não se consegue ligar ao altifalante.	a) O dispositivo não suporta os perfis compatíveis exigidos para o altifalante.	a) Apenas são compatíveis dispositivos com perfil de Bluetooth A2DP, AVRCP.
	b) Não tem a função de Bluetooth ativada no dispositivo.	b) Para mais informações sobre como ativar esta função, veja o guia do utilizador do dispositivo.
	c) A barra de som já está ligada a outro dispositivo com Bluetooth.	c) Desligue o dispositivo ligado e volte a tentar.
A qualidade da reprodução de áudio do dispositivo com Bluetooth ligado é fraca.	A receção de Bluetooth é fraca.	Mova o dispositivo para mais perto do altifalante ou então remova os obstáculos entre o dispositivo e o altifalante.
Não se consegue estabelecer uma ligação Wi-Fi.	a) A rede Wi-Fi pode estar indisponível.	a) Verifique a disponibilidade da rede WLAN no router.
	b) O sinal de Wi-Fi é muito fraco.	b) Coloque o router Wi-Fi mais perto da unidade.
	c) Está a introduzir a senha incorreta.	c) Certifique-se de que a senha está correta.
Impossível encontrar o dispositivo suportado pelo Play-Fi na aplicação.	O dispositivo pode estar desligado do Wi-Fi.	Certifique-se de que o dispositivo está ligado ao Wi-Fi.
Impossível reproduzir música do Play-Fi.	a) O serviço ou conteúdo foi terminado.	a) Certos serviços ou conteúdo da rede disponíveis através do dispositivo podem não estar disponíveis quando o fornecedor do serviço o terminar.
	b) A primeira configuração do altifalante falhou.	b) Se a primeira configuração não for bem sucedida, feche a aplicação DTS Play-Fi. Reinicie a aplicação.
	c) Usou a barra de som anteriormente como pares de stereo ou som surround na aplicação Play-Fi.	c) Se o altifalante estiver definido como pares de stereo ou som surround, deve ser desligado na aplicação antes de ser usado
Impossível reproduzir música de uma fonte Bluetooth/LINE IN/Multi-divisão	O altifalante está ativo no modo WDAL2.0, que tem prioridade superior aos outros modos	Tem de pôr o sistema de áudio principal no modo standby (espera) ou desligar o altifalante da rede WDAL2.0 (coloque o botão correspondente do sistema de áudio principal em "OFF").

Eliminação

Eliminação de equipamento elétrico e eletrónico e pilhas usados.

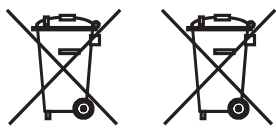

O símbolo do contentor de lixo riscado no produto ou na embalagem indica que este produto não pode ser tratado como lixo doméstico normal, mas deve ser entregue num ponto de recolha para reciclagem de equipamento eléctrico e electrónico e baterias. Ao ajudar a eliminar corretamente este produto está a proteger o meio ambiente e a saúde de outras pessoas. A eliminação imprópria ou incorreta põe em perigo o meio ambiente e a saúde. Para mais informações sobre a reciclagem deste produto, contacte as autoridades locais ou os serviços de gestão de resíduos municipais.

Dados técnicos

Tipo de dispositivo Loewe:	klang mr1	klang mr3	klang mr5
Número da peça:	60604D10	60605D10	60606D10
Alimentação elétrica:	CA 100 V - 240 V ~ 50/60 Hz		
Tensão de saída de áudio:	15 W (RMS)	75 W (RMS)	90 W (RMS)
Potência da música:	30 W	150 W	180 W
Consumo energético no modo de standby:	0,3 W	0,3 W	0,3 W
Consumo energético no modo de standby da rede:	4,0 W - 7,0 W	4,0 W - 7,0 W	4,0 W - 7,0 W
Resposta da frequência:	75 Hz - 20 kHz	41 Hz - 20 kHz	36 Hz - 20 kHz
Padrões de WLAN suportados:	IEEE 802.11a/b/g/n/ac		
Tensão da rede WLAN/alcance da frequência:	Tensão máxima <100 mW a 2400 - 2483,5 MHz Tensão máxima <100 mW a 5150 - 5350 MHz Tensão máxima <100 mW a 5470 - 5725 MHz Tensão máxima <100 mW a 5725 - 5850 MHz		
Versão do Bluetooth:	V4.2		
Tensão do Bluetooth/alcance da frequência:	Tensão máxima <10 mW a 2402 - 2480 MHz		
Protocolos de Bluetooth:	A2DP, AVRCP		
Dimensões do dispositivo (L x A x P):	160 x 188 x 154 mm	196 x 321 x 187 mm	225 x 401 x 215 mm
Peso do dispositivo:	1,2 kg	3,2 kg	4,4 kg
Temperatura ambiente:	5° C - 35° C		
Humidade relativa (não condensante):	20 - 80%		

Hartelijk dank

dat u hebt gekozen voor een Loewe-product. We zijn blij dat u klant bent bij ons. Bij Loewe combineren we de hoogste normen op het gebied van technologie, design en gebruiksvriendelijkheid. Dit geldt ook voor tv's, video- en audio-apparatuur en accessoires. Noch de technologie, noch het ontwerp bereikt een doel op zich, maar de combinatie ervan dient de best mogelijke audio- en visuele ervaring voor onze klanten mogelijk te maken.

Bij onze ontwerpen hebben we ons niet laten leiden door kortstondige, modieuze trends. U hebt immers een hoogwaardige apparatuur aangeschaft, waarvan u morgen en de daaropvolgende dagen wilt genieten.

Beoogd gebruik

U kunt deze luidspreker gebruiken als:

- Enkele luidspreker voor het afspelen van muziek vanaf een mobiel apparaat via bluetooth of een 3,5 mm audiokabel.
- Een luidspreker die deel uitmaakt van een multiroom-luidsprekeromgeving die compatibel is met Airplay2/Google Home/DTS Play-Fi.
- Extra luidspreker voor uw WDAL2.0-compatibel audiosysteem.



"My Loewe" is het toegangspunt tot de Loewe-wereld en geeft u toegang tot alle gebruiksaanwijzingen van uw Loewe-producten.

Inhoudsopgave

Beoogd gebruik.....	74
Leveringsomvang	74
Documentatie	74
Positie van het ratinglabel	74
1 Belangrijke veiligheidsinstructies.	75
2 Componenten van het hoofdapparaat	77
3 Aansluiten van de luidspreker	77
4 Basisbediening	78
5 Multiroom-bediening	78
6 Bluetooth-bediening	79
7 Verbinding maken met een WDAL2.0-compatibel audiosysteem	79
8 Terugzetten naar de fabrieksinstellingen	80
9 Software-update.....	80
10 Spotify	80
11 Bedrijfsmodi	81
12 Bevestiging van de klang mr1 aan de muur.....	82
13 Assist Audio 1-afstandsbediening (optioneel accessoire).....	83
14 Probleemoplossing	84
Verwijdering	85
Technische gegevens	85

Leveringsomvang

Pak het apparaat voorzichtig uit en verzeker u ervan dat alle accessoires aanwezig zijn:

- Luidspreker
- Netkabel
- Gebruiksaanwijzing
- Installatieset met muurbeugel (alleen voor klang mr1)

Documentatie

Dit deel van de gebruikershandleiding bevat essentiële basisinformatie. Een gedetailleerde gebruikershandleiding met een beschrijving van de functies en onderdelen van uw nieuwe Loewe-product is in digitaal formaat te downloaden van de Loewe-website.

Scan de QR-code op de voorkant of bezoek de service-pagina op onze website:

www.loewe.tv/int/support

In deze sectie vindt u ook de FAQ's - de veelgestelde vragen.

Positie van het ratinglabel

Labels met het modelnummer en de bedrijfsspanning zijn te vinden op de onderkant van het apparaat.

1 Belangrijke veiligheidsinstructies



Let op: Lees deze pagina zorgvuldig door om een veilige werking van het apparaat te garanderen.

Volg alle veiligheids- en bedieningsinstructies op bij het gebruik van dit product.

U dient de veiligheids- en gebruikershandleiding te bewaren voor toekomstig gebruik.

Volg alle waarschuwingen die op het product staan en die in de gebruikershandleiding worden vermeld strikt op.

Uitleg van de symbolen



Dubbel geïsoleerde (klasse II) apparatuur. Dit elektrische apparaat is zodanig ontworpen dat er geen veilige aansluiting met elektrische aarding (aarde) nodig is.



Dit symbool wijst op risico's veroorzaakt door hoge spanningen.



Dit symbool waarschuwt de gebruiker voor andere, meer specifieke risico's.



Dit symbool wijst op gevaren veroorzaakt door de ontwikkeling van vuur.

1.1 Installatie

1.1.1 Plaatsing

Plaats het apparaat op een stabiele, vlakke ondergrond.

Plaats dit apparaat niet in de buurt van sterke magnetische velden.

Plaats het apparaat minstens 5 cm van de wand voor een optimaal akoestisch resultaat en een veilige kabelgeleiding.

1.1.2 Kabels

Plaats de luidspreker en de voedingskabels zodanig dat deze niet beschadigd kunnen worden. De stroomkabel mag niet worden geknikt of over scherpe randen worden gelegd; er mag niets op staan en bovendien niet aan chemicaliën worden blootgesteld. Een netkabel met beschadigde isolatie kan elektrische schokken veroorzaken en vormt een brandrisico. Daarom moet deze worden vervangen voordat u het apparaat weer gebruikt.

1.1.3 Gebruik dit apparaat niet in de buurt van water



Het apparaat mag nooit blootgesteld worden aan waterdruppels of waterspatters, zoals die voor kunnen komen in de buurt van een badkuip, wastafel, aanrecht, wasmachine, natte kelder of zwembad. Plaats nooit met vloeistoffen gevulde houders, zoals bloemenvazen, op het apparaat.

1.1.4 Ventilatie



Gleuven en openingen in de behuizing zijn bedoeld om het apparaat te ventileren om een betrouwbare werking van het apparaat te garanderen en om het apparaat te beschermen tegen oververhitting. Installeer het apparaat volgens de instructies van de fabrikant. Blokkeer nooit de ventilatieopeningen door het apparaat op een bed, bank, vloerkleed of soortgelijke zachte ondergrond te plaatsen. Installeer dit apparaat niet in een boekenkast of inbouwkast, tenzij er voldoende ventilatie is.

1.1.5 Warmte

Installeer het apparaat niet in de buurt van hete oppervlakken, zoals radiatoren, ventilatorkachels, fornuizen of andere apparaten die warm kunnen worden. Plaats nooit voorwerpen met open vuur, zoals kaarsen of lantaarns, op of in de buurt van het apparaat.

1.1.6 Accessoires

Gebruik uitsluitend de door de fabrikant gespecificeerde accessoires.

1.2 Gebruik

1.2.1 Overbelasting



Overbelast nooit stopcontacten, verlengsnoeren of stekkerdozen, anders bestaat er gevaar voor brand of een elektrische schok.

1.2.2 Onweer



Koppel het apparaat los van het stroomnet tijdens onweersbuien en als het apparaat gedurende lange tijd niet wordt gebruikt.

1.2.3 Binnendringen van vreemde stoffen en vloeistoffen

Zorg ervoor dat er via de ventilatieopeningen geen vreemde stoffen of vloeistof in dit apparaat terechtkomen. Deze vreemde stoffen of vloeistoffen kunnen in contact komen met hoogspanningscomponenten of kortsluiting veroorzaken. Dit kan leiden tot brand of een elektrische schok. Mors nooit vloeistoffen van welke aard ook op dit apparaat.

1.2.4 Risico's in verband met hoog volume

Het apparaat is niet ontworpen voor het luisteren met een koptelefoon. Om mogelijke gehoorschade te voorkomen, moet u niet te lang naar muziek of andere audio op hoog volume luisteren.

1.2.5 Loskoppeling van de stroomvoorziening



Met de aan/uit-knop schakelt u de stroomtoevoer niet volledig uit. Om het apparaat los te koppelen van het stroomnet, haalt u de stekker uit het stopcontact.

Deze netstekker moet gemakkelijk bereikbaar zijn, zodat u het apparaat te allen tijde van het stroomnet kunt loskoppelen.

1.3 Onderhoud

1.3.1 Reiniging en onderhoud

Trek de stekker van dit apparaat uit het stopcontact voordat u het apparaat reinigt. Reinig de luidsprekers uitsluitend met een zachte, vochtige, schone en kleurneutrale doek, zonder agressieve of schurende schoonmaakmiddelen. De luidsprekerroosters zijn met textiel bekleed. Door de elektrostatische opgelading kan er stof op het luidsprekerdeksel terechtkomen. U kunt dit indien nodig voorzichtig verwijderen met een zachte borstel van een stofzuiger.

Bij vuil of vlekken:

Bevochtig een zachte, kleurneutrale doek met afwasmiddel of normale vlekkenverwijderaar en wrijf de vlek voorzichtig weg. U kunt de vlek ook gelijk behandelen met een normale droge vlekwijsingsspray (vlekkenpoeder). Bevochtig de stoffen bekleding niet rechtstreeks met afwasmiddel of vlekkenverwijderaar (kan aanslag vormen). Gebruik geen oplosmiddelen om de stof te reinigen.

Volg de instructies van de fabrikant bij het gebruik van vlekverwijderaars.

1.4 Reparatie

1.4.1 Schade die een reparatie vereist

Uitsluitend een gekwalificeerde klantenservice mag de onderhouds- en reparatiewerkzaamheden uitvoeren. Onderhoud/reparatie is noodzakelijk als het apparaat is beschadigd, als er vloeistof in het apparaat is gekomen, als er voorwerpen in het apparaat zijn gekomen, als het apparaat is blootgesteld aan regen of vocht, als het niet meer goed werkt of als het is gevallen.

1.4.2 Het risico op elektrische schokken, brand, enz. minimaliseren.

Verwijder geen schroeven, afdekkingen of onderdelen van de behuizing.

EU-verklaring van overeenstemming

Loewe Technology GmbH verklaart hierbij dat de radioapparatuur van het type Loewe klang mr voldoet aan de richtlijn 2014/53/EU. De volledige tekst van de EU-conformiteitsverklaring is beschikbaar op de volgende website: <https://www.loewe.tv/int/support>

Dit product kan in alle EU-lidstaten gebruikt worden.

Vanwege het frequentiebereik van 5 GHz van de ingebouwde WLAN-module is het gebruik in de volgende landen alleen toegestaan in gebouwen:

AT	BE	BG	CZ	DK	EE	FR	DE	IS	IE	IT
EL	ES	CY	LV	LI	LT	LU	HU	MT	NL	NO
PL	PT	RO	SL	SK	TR	FI	SE	CH	UK	HR

2 Componenten van het hoofdapparaat

2.1 Bovenste paneel

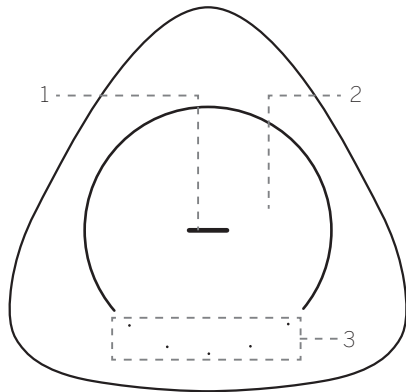

1. Middelste led-knop

Status led-indicatorlampje	Status
Blauwe led knippert	Bluetooth-koppelmodus/pauze/dempen
Blauwe led brandt	Bluetooth-modus
Teal led knippert	WDAL2.0-koppelingsmodus
Teal led brandt	WDAL2.0-modus
Oranje led brandt	Multiroom-modus
Oranje led knippert	Multiroom-modus is gepauzeerd/gedempt
Groene led brandt	Lijningang-modus
Groene led knippert	Lijningang-modus is gepauzeerd
Led is uit	De luidspreker is uitgeschakeld

2. Gebied met aanraakgevoeligheid
3. 5 led-knoppen

2.2 Onderste paneel

Aan de onderkant van de luidspreker is een magnetisch deksel bevestigd. Verwijder dit deksel om toegang te krijgen tot de knoppen en het ratinglabel. Plaats het deksel daarna terug.

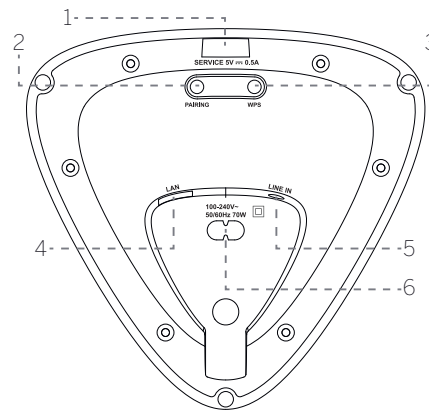
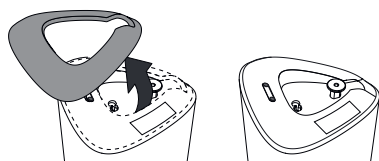

1. **USB**-poort - alleen voor software-update.
2. **KOPPELEN**-knop - voor WDAL 2.0-koppeling.
3. **WPS (Wi-Fi Protected Setup)**-knop/indicatielampje - Activeert de wifi-installatie voor Play-Fi. Houd deze knop gedurende 3 seconden ingedrukt om de WPS-modus te activeren. Houd deze knop gedurende 8 seconden ingedrukt om de AP-modus te activeren. In de AP-modus worden alle DTS Play-Fi / Multiroom-instellingen hersteld.

Status led-indicatorlampje	Status
De led knippert langzaam	AP-modus (Wi-Fi Access Point)
Led knippert twee keer	WPS-modus (Wi-Fi Protected Setup)
Led brandt	Verbonden/koppelen succesvol

4. **LAN** - aansluiting voor de router via de LAN-kabel.
5. **LINE IN** - aansluiting voor een audiobron via een 3,5 mm audiokabel.
6. **AC IN** - aansluiting voor een stopcontact.

3 Aansluiten van de luidspreker

3.1 Aansluiten van de stroom

Let op:

- Risico op beschadiging van het product! Controleer of de voedingsspanning overeenkomt met de spanning die op het ratinglabel staat vermeld. Verwijder het magnetische deksel aan de onderkant op het ratinglabel te vinden.

Sluit de netkabel aan op de AC IN-aansluiting van de luidspreker en steek vervolgens de stekker in een stopcontact.

Wanneer de luidspreker op de stroom wordt aangesloten, start hij automatisch. U ziet dan de led aan de bovenkant oplichten.

3.2 Verbinding maken met wifi

AirPlay instellen

Gebruik AirPlay om de wifi-verbinding tussen het iOS-apparaat (iOS7 of hoger) en de luidspreker tot stand te brengen.

1. Houd de **WPS**-knop aan de achterkant van de luidspreker gedurende 8 seconden ingedrukt om de wifi-verbinding tot stand te brengen totdat de luidspreker een tweede toon laat horen en laat de knop dan los.
2. Wacht tot het wifi-indicatielampje verandert van snel knipperen in langzaam pulseren. Langzaam pulseren geeft aan dat de luidspreker de wifi-instelmodus opent.
3. Ga op uw iOS-apparaat naar **Instellingen > Wifi en selecteer het netwerk [Play-Fi-apparaat (xxxxxx)]**
4. De luidspreker wordt automatisch herkend als Airplay-apparaat. Tik op **[Nieuwe Air-Play-luidspreker instellen]**.
5. Tik op **[Toon andere netwerken...]** en selecteer uw thuisnetwerk waarmee u de luidspreker wilt verbinden.
6. Nadat er succesvol verbinding is gemaakt met een wifi-netwerk stopt het wifi-indicatielampje met pulseren en blijft het voortdurend branden. Nadat u het apparaat met uw wifi-netwerk hebt verbonden, kunt u het bedienen vanaf elke smartphone of tablet in hetzelfde netwerk.

Google Home instellen

1. Download de Google Home-app op uw mobiele apparaat.
2. Alleen voor iPhone/iPad: Schakel de bluetooth van uw mobiele apparaat in.
3. Houd de **WPS**-knop aan de achterkant van de luidspreker gedurende 8 seconden ingedrukt om de wifi-verbinding tot stand te brengen totdat de luidspreker een tweede toon laat horen en laat de knop dan los.
4. Wacht tot het wifi-indicatielampje verandert van snel knipperen in langzaam pulseren. Langzaam pulseren geeft aan dat de luidspreker de wifi-instelmodus opent.
5. Open de Google Home-app.
6. Volg de stappen om uw apparaat in te stellen.

Als u de stappen voor het instellen van uw luidspreker niet kunt vinden:

- Tik linksboven in het startscherm van de Google Home-app op **Toevoegen + > Apparaat instellen > Nieuw apparaat**.
- Volg de installatiestappen.

WPS-modus

Als uw router over WPS (Wi-Fi Protected Setup) beschikt, dan kunt u de verbinding tot stand brengen zonder een wachtwoord in te voeren.

1. Houd de WPS-knop gedurende 3 seconden ingedrukt. U hoort dan een toon en het wi-fi-lampje zal continu twee keer knipperen.
2. Druk op de WPS-knop op uw router. Deze knop is meestal gemarkeerd met het WPS-logo.

Let op:

- WPS is niet standaard op alle routers aanwezig. Als uw router geen WPS heeft, dan voert u de standaard wifi-installatie uit.
- Druk één keer op de WPS-knop als u de WPS-modus wilt afsluiten, anders wordt deze na 2 minuten automatisch afgesloten.

3.3 LAN-kabelverbinding

Sluit uw luidspreker en router aan met een Cat 5 LAN-kabel.

4 Basisbediening

4.1 Volumeregeling

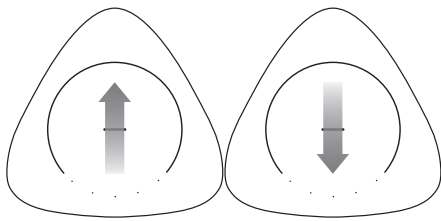

Veeg van beneden naar boven over het aanraakvlak om het volume eenmaal te verhogen.

Veeg van boven naar beneden om het volume eenmaal te verlagen.

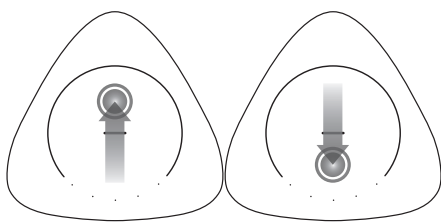

Veeg van beneden naar boven en houd uw vinger op het aanraakvlak om het volume continu te verhogen.

Veeg van boven naar beneden en houd uw vinger op het aanraakvlak om het volume continu te verlagen.

4.2 Pauze / Dempnen

Als u eenmaal op het aanraakvlak tikt, wordt het nummer gepauzeerd of gedempt, afhankelijk van de huidige bron.

Wifi/multiroom, Bluetooth - Pauze

Lijningang, Internetradio - Dempnen

Tik nogmaals op het aanraakvlak om het afspe-len te hervatten of het geluid weer aan te zetten.

4.3 Nummer veranderen

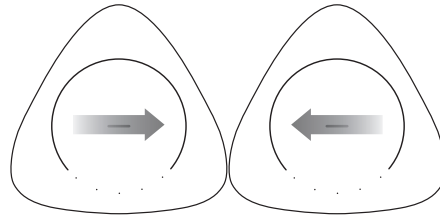

Veeg in de bluetooth- of multiroom-modus naar rechts / links op het aanraakvlak om naar het volgende / vorige nummer te gaan.

4.4 Favorieten

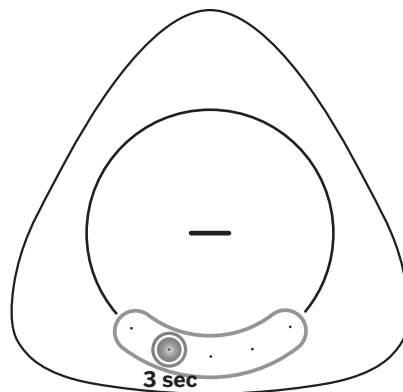

In de wifi-/multiroom-modus kunt u maximaal 5 zenders of afspeellijsten als favorieten opslaan. Tik op één van de knoppen onderaan en houd deze gedurende 3 seconden ingedrukt. De huidige zender- of afspeellijst wordt onder deze knop opgeslagen. Alle 5 leds licht kort op om te bevestigen dat de favorieten zijn opgeslagen.

Om een opgeslagen nummer of afspeellijst op te roepen, hoeft u alleen maar op de bijbehorende led te tikken.

Let op:

- De knoppen waaronder de favorieten zijn opgeslagen lichten wit op.

5 Multiroom-bediening

U kunt deze luidspreker gebruiken als onderdeel van een luidsprekeropstelling voor meerdere kamers. Dit betekent dat u dezelfde muziek gelijktijdig via uw luidspreker en andere compatibele luidsprekers in uw hele huis kunt afspelen.

Om deze functie te gebruiken, zorgt u ervoor dat de luidspreker en uw smartphone/tablet met hetzelfde netwerk verbonden zijn. U kunt Google Home, AirPlay 2 of de DTS Play-Fi-app gebruiken om compatibele luidsprekers voor meerdere kamers te bedienen. U kunt dan de muziek op meerdere luidsprekers tegelijk afspelen, luidsprekers aan verschillende groepen toewijzen, het volume individueel regelen of het mastervolume gebruiken om het volume op alle luidsprekers tegelijk te regelen.

5.1 Ingebouwde Chromecast

Deze luidspreker ondersteunt de ingebouwde Chromecast-functie waarmee u muziek van met Chromecast compatibele apps kunt casten naar uw audio-apparaat. Om deze functie te gebruiken, zorgt u ervoor dat de luidspreker en uw smartphone/tablet met hetzelfde netwerk verbonden zijn. Speel muziek af via een met Chromecast compatibele app en cast deze naar uw luidspreker of multiroom-luidspreker-groep door simpelweg op de knop  (casten) te tikken en de luidspreker/luidsprekergroep in de lijst te selecteren.

5.2 AirPlay 2

Als u een iOS-apparaat hebt, dan kunt u AirPlay 2 gebruiken voor streaming in meerdere kamers.

1. Verbind uw iOS-apparaat met hetzelfde wi-fi-netwerk als uw luidspreker.
2. Swipe naar het Bedieningspaneel op uw iOS-apparaat en tik op het AirPlay -pictogram in de muziekregelaar.
3. Selecteer in de lijst met beschikbare AirPlay-apparaten uw multiroom-luidspreker door op de lege cirkel naast zijn naam te tikken. Als er meerdere AirPlay 2-luidsprekers met hetzelfde netwerk verbonden zijn, dan kunt u die ook selecteren.

5.3 DTS Play-Fi-app

Een andere optie om muziek af te spelen met de multiroom-functie door gebruik te maken van de DTS Play-Fi-app.

Naast de standaardfuncties voor meerdere kamers, biedt deze app software-updates voor de multiroom-functie en ook toegang tot internetradio.

1. Download en installeer de DTS Play-Fi-app op uw mobiele apparaat.
2. Verbind uw mobiele apparaat met hetzelfde wi-fi-netwerk als uw luidspreker.
3. Open de DTS Play-Fi-app.

- De luidspreker kan een software-update uitvoeren. De eerste keer dat u het apparaat instelt, wordt dit bijgewerkt naar de nieuwste software. het bijwerken van de software kan een paar minuten duren. Haal de stekker van de luidspreker niet uit het stopcontact, schakel het apparaat niet uit, haal de USB-stick niet uit het apparaat en verbreek niet de verbinding met het wifi-netwerk tijdens de update. Deze acties kunnen uw luidspreker kapot maken!
- Selecteer in de app de luidspreker of luidsprekergroep.
- Selecteer één van de beschikbare muziekstreamingdiensten en kies een audiotrack. De muziek wordt afgespeeld via de luidspreker of de luidsprekergroep.

6 Bluetooth-bediening

Verbind de luidspreker met een bluetooth-apparaat (zoals een iPad, iPhone, iPod touch, Android-telefoon of laptop) via bluetooth, waarna u via de luidspreker kunt luisteren naar audiobestanden die op dit apparaat zijn opgeslagen.

6.1 Koppeling met de telefoon/tablet

Voor het activeren van een bluetooth-koppeling wanneer er geen bluetooth-apparaat aan de luidspreker is gekoppeld:

- Tik en houd uw vinger gedurende 3 seconden op het aanraakvlak bovenop om de bluetooth-koppeling in te schakelen.
- De led zal ter bevestiging blauw gaan knipperen.

Voor het activeren van een bluetooth-koppeling om een extra bluetooth-apparaat te koppelen:

- Tik en houd uw vinger gedurende 3 seconden op het aanraakvlak bovenop om de bluetooth-modus in te schakelen.
- Tik en houd uw vinger opnieuw 3 seconden op het aanraakvlak bovenop om de bluetooth-koppelingsmodus in te schakelen. De led zal ter bevestiging blauw gaan knipperen.

Voortzetting van de koppelingsstappen:

- Zet de bluetooth aan op uw telefoon/tablet, zoek en selecteer vervolgens 'Play-Fi apparaat (xxxxxx)' om verbinding te maken. Raadpleeg de gebruikersaanwijzing van uw telefoon/tablet voor informatie over het inschakelen van bluetooth.
- Na een succesvolle koppeling zal de middelste led blauw gaan oplichten.
- Selecteer audiobestanden of muziek op uw Bluetooth-apparaat en speel deze af. Als u tijdens het afspelen een inkomend telefoongesprek krijgt, dan wordt de muziek gepauzeerd. Zodra u het telefoongesprek hebt beëindigd, wordt het afspelen van muziek hervat.

6.2 Maak verbinding met een gekoppeld apparaat

- Tik en houd uw vinger gedurende 3 seconden op het aanraakvlak bovenop om de bluetooth-modus in te schakelen.
- De eerder gekoppelde telefoon/tablet wordt dan automatisch met de luidspreker verbonden.

Let op:

- De luidspreker blijft slechts 45 seconden in de koppelingsmodus. Als er gedurende die tijd geen apparaat mee gekoppeld wordt, dan schakelt de luidspreker terug naar de laatste actieve bron.
- Het maximale werkingsbereik tussen de luidspreker en een Bluetooth-apparaat is ongeveer 10 meter.
- Compatibiliteit met alle Bluetooth-apparaten is niet gegarandeerd.

7 Verbinding maken met een WDAL2.0-compatibel audiosysteem

Als u een audiosysteem van Loewe met WDAL2.0-functie hebt, kunt u deze luidspreker in dat systeem integreren om er een van de beschikbare audiokanalen mee af te spelen. Op het WDAL2.0-audiosysteem kunnen maximaal vijf luidsprekers en één subwoofer worden aangesloten. Een volledige set luidsprekers die correct is opgesteld in uw kamer levert een echte surround sound op.

7.1 Koppeling aan het WDAL2.0-audiosysteem

- Houd de KOPPELEN-knop aan de onderkant van de luidspreker gedurende 3 seconden ingedrukt om de WDAL2.0-koppelingsmodus in te schakelen. Ter bevestiging gaat de led bovenaan groenblauw knipperen. De luidspreker blijft slechts 45 seconden in de koppelingsmodus.
- Druk op de koppelingsknop op uw WDAL2.0-audiosysteem. Raadpleeg de gebruikershandleiding van het audiosysteem voor informatie over het inschakelen van WDAL2.0-koppeling. Na een succesvolle koppeling brandt de middelste led van de luidspreker constant groenblauw.
- Stel het audiokanaal dat de luidspreker moet afspelen in. Mogelijkheden: surround links, linksvoor, midden, rechtsvoor, surround rechts. Houd hiervoor een van de vijf knoppen boven op de luidspreker ingedrukt. Elke knop staat voor een ander kanaal.

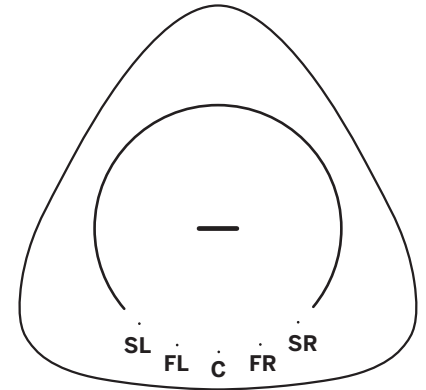

SL: kanaal surround links

FL: kanaal linksvoor

C: middelste kanaal

FR: kanaal rechtsvoor

SR: kanaal surround rechts

- Zet de WDAL2.0-schakelaar van het audiosysteem op **"SMALL"** voor het overeenkomstige kanaal. Raadpleeg de gebruikershandleiding van het audiosysteem voor meer informatie.

Let op:

- Als het koppelen en de kanaalselectie geslaagd zijn, dan gaan de leds aan de bovenkant na 10 seconden uit.
- Als het koppelen of de kanaalselectie mislukt, dan keert de luidspreker terug naar de vorige bron.
- De WDAL2.0-modus heeft de hoogste prioriteit. Het is niet mogelijk om de luidspreker naar een andere bron te schakelen, tenzij het master-audiosysteem uitgeschakeld is/ in stand-bymodus staat.
- Als u het WDAL2.0 master-audiosysteem inschakelt, dan schakelt de gekoppelde luidspreker automatisch over naar de WDAL2.0-modus.
- Als de luidspreker in de WDAL2.0-modus staat, dan is het niet mogelijk om het volume te wijzigen of het geluid te dempen via de luidspreker. U kunt dit kan alleen doen via het master-audiosysteem.
- Als er verbinding is via WDAL2.0, dan is de led van de luidspreker groenblauw. De led gaat echter na 60 seconden uit, zodat u er geen last van hebt wanneer u tv kijkt in een donkere kamer. Met één keer tikken gaat het lampje weer aan.

7.2 Het audiokanaal wijzigen

Als de luidspreker al is gekoppeld via WDAL2.0 en u deze wilt gebruiken om een ander kanaal af te spelen, dan volgt u deze stappen:

1. Druk op de **PAIRING**-knop aan de onderkant van luidspreker. De led bovenop gaat groen-blauw branden.
2. De led van het huidige kanaal gaat ook branden.
3. Houd de knop die overeenkomt met het nieuwe kanaal gedurende 3 seconden ingedrukt.
4. De vorige led gaat uit en de led van het nieuwe kanaal gaat branden.
5. Zet de WDAL2.0-schakelaar van het audiosysteem op "**SMALL**" voor het overeenkomstige kanaal.

8 Terugzetten naar de fabrieksinstellingen

Zet het apparaat terug naar de standaard fabrieksinstellingen. Houd de WPS- en PAIRING-knoppen aan de onderkant van de luidspreker gedurende 3 seconden ingedrukt om de fabrieksinstellingen terug te zetten.

9 Software-update

De firmware van de luidspreker upgraden:

De nieuwste software is te vinden op:

www.loewe.tv/int/support

Volg de installatiestappen in het document dat bij de software wordt geleverd.

De multiroom-functie van uw luidspreker upgraden:

1. Download en installeer de DTS Play-Fi-app op uw mobiele apparaat.
2. Verbind de luidspreker met de app.
3. Als er nieuwe Play-Fi software beschikbaar is, dan laat de app dit weten.
4. Volg de instructies in de app om de update van de multiroom-functie uit te voeren.

Waarschuwing: het bijwerken van de software kan een paar minuten duren. Haal de stekker van de luidspreker niet uit het stopcontact, schakel het apparaat niet uit, haal de USB-stick niet uit het apparaat en verbreek niet de verbinding met het wifi-netwerk tijdens de update. Deze acties kunnen uw luidspreker kapot maken!

10 Spotify

Gebruik uw telefoon, tablet of computer als afstandsbediening voor Spotify. Ga naar spotify.com/connect om te lezen hoe dit in zijn werk gaat.

11 Bedrijfsmodi

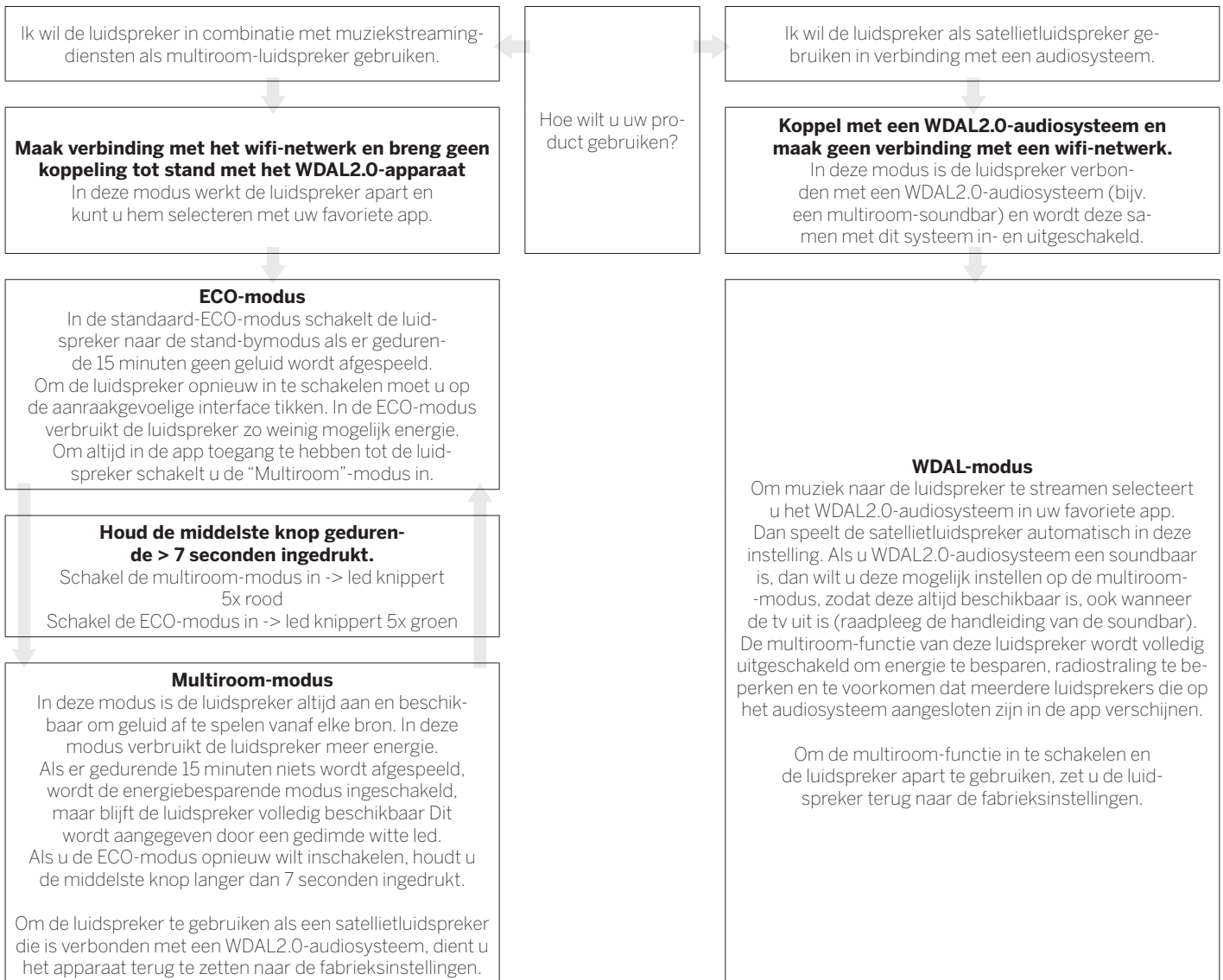

12 Bevestiging van de klang mr1 aan de muur

U kunt klang mr1 op een meubel of plank plaatsen, maar er is ook de mogelijkheid om hem aan de muur te bevestigen.

De installatie mag uitsluitend door gekwalificeerd personeel worden uitgevoerd. Onjuiste montage kan leiden tot ernstig persoonlijk letsel en materiële schade. Het is de verantwoordelijkheid van de installateur om te bepalen of de muur de totale belasting van het apparaat en de muurbeugels veilig kan dragen.

Bij het boren van gaten in muren is het belangrijk om contact met elektrische kabels en water- of gasleidingen die zich daarin bevinden te vermijden. Het gebruik van de juiste detector voor stroomdraden en verborgen voorwerpen wordt hierbij aanbevolen. Boor alleen in constructies als u zeker weet dat het veilig is om dat te doen.

Als de luidspreker aan de muur is bevestigd, kunt u niet bij de knoppen aan de onderkant, dus u dient hiervoor eerst de nodige aansluitingen te maken.

Extra gereedschap en hardware (niet inbegrepen) zijn voor de installatie vereist.

Raadpleeg de laatste pagina's van deze handleiding voor een illustratie van de wandinstallatie.

1. Controleer zorgvuldig de inhoud van de verpakking voordat u met de installatie begint. De volgende muurbevestigingsonderdelen worden bij uw klang mr1 geleverd:

- Muurbeugel
- Magnetische afdekking voor de muurbeugel
- Bodemafdekking voor de luidspreker
- 1x schroef

2. Plaats de muurbeugel op de muur en markeer de locatie van de twee gaten met een potlood. Boor twee gaten in de muur op de gemarkeerde locaties. Steek zo nodig een plug (niet meegeleverd) in elk gat. Bevestig de muurbeugel aan de muur met twee zelftappende schroeven (niet meegeleverd). Draai de onderste schroef los om de positie aan te passen - draai vast wanneer u klaar bent.

De eindgebruiker is verantwoordelijk voor de keuze van het juiste type schroef en plug, afhankelijk van het muurtype.

3. Plaats de magnetische afdekking op de muurbeugel, zodat deze de schroefkoppen bedekt.

4. Leid het netsnoer en alle andere kabels door het gat in de hoek van de muurbeugel.

5. Sluit ze aan op de luidspreker.

6. Installeer de bodemafdekking op de luidspreker.

7. Bevestig de luidspreker aan de muurbevestiging met de bijgeleverde schroef.

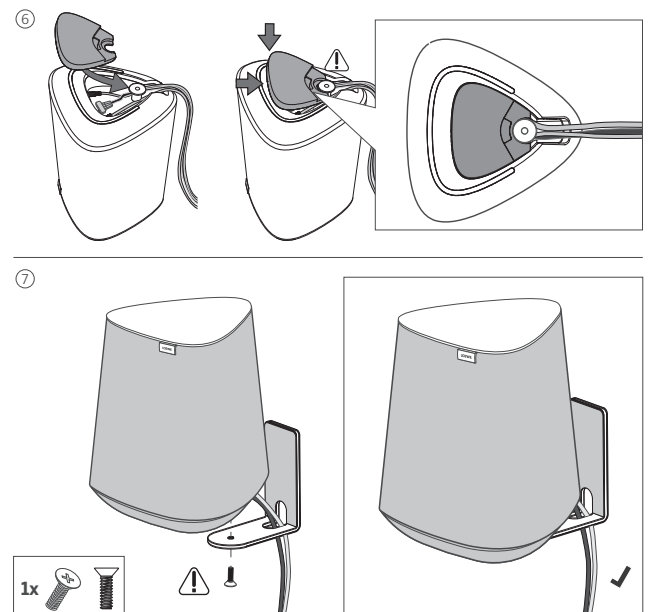
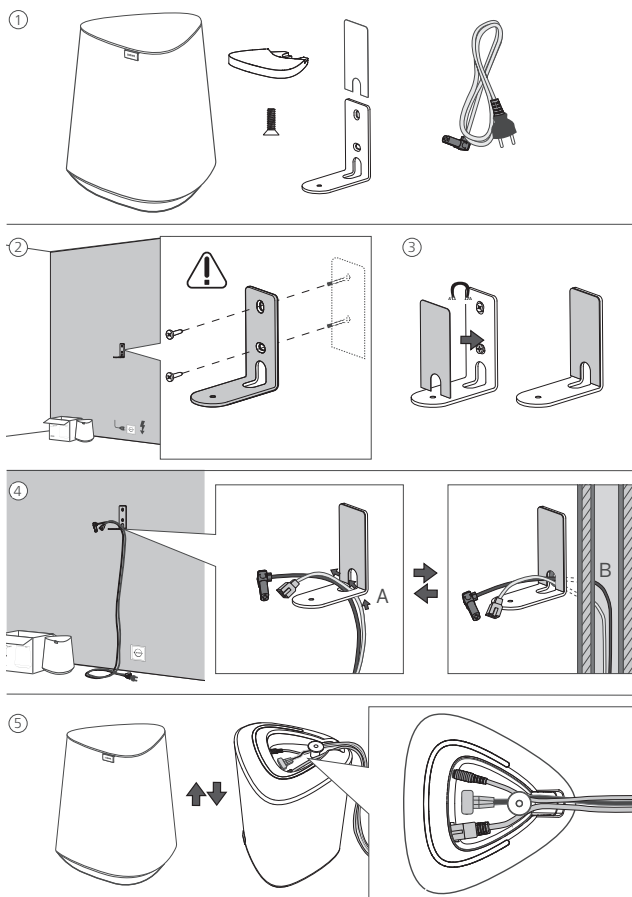



13 Assist Audio 1-afstandsbediening (optioneel accessoire)

U kunt uw luidspreker bedienen met de Assist Audio 1-afstandsbediening. Dit is een optioneel accessoire dat mogelijk geen deel uitmaakt van het pakket. Dit accessoire kan geleverd worden met andere Loewe-audioproducten.

De afstandsbediening is standaard geprogrammeerd voor gebruik met het audiosysteem. Als u deze met een multiroom-luidspreker wilt gebruiken, dan moet u deze opnieuw programmeren. Druk de knoppen  (Nachtmodus) en  (Weergave/Pauze) tegelijkertijd in.

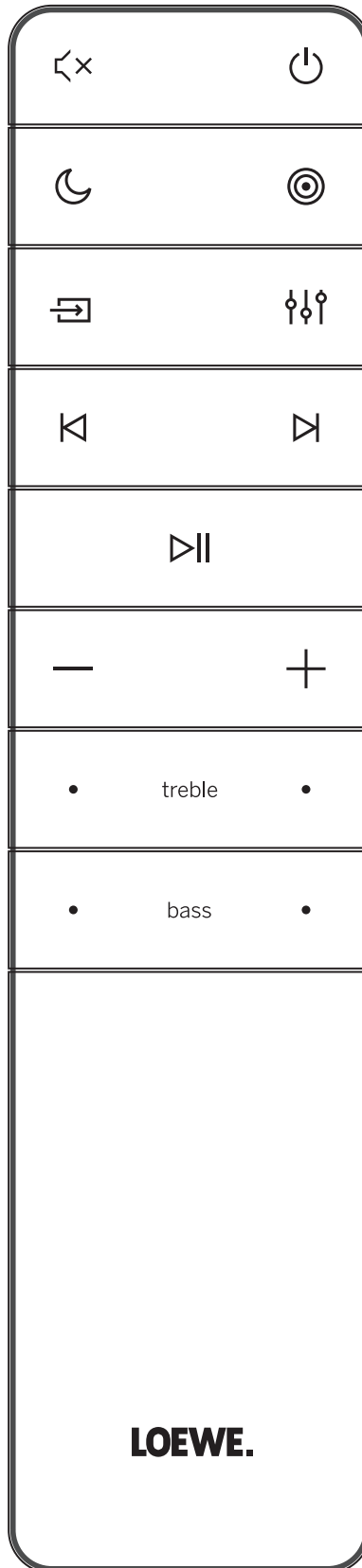
Om deze afstandsbediening opnieuw met het audiosysteem te gebruiken, herhaalt u de bovenstaande stap of vervangt u de batterijen.



	Geluid dempen/weergeven.
	Schakelt de luidspreker in of schakelt naar de stand-bymodus.
	Geen functie
	Geen functie
	Geen functie
	Geen functie
	Naar het vorige nummer gaan in de Bluetooth-/PLAY-Fi-modus.
	Naar het volgende nummer gaan in de Bluetooth-/PLAY-Fi-modus. Houd de knop ingedrukt om de Bluetooth-modus in te schakelen.
	Het afspelen/pauzeren van een nummer in de Bluetooth-/PLAY-Fi-modus.
	Verlaagt het volume.
	Verhoogt het volume.
treble	Past het trebleniveau aan.
bass	Past het basniveau aan.

14 Probleemoplossing

In geval van een storing van het apparaat raden wij u aan de onderstaande lijst te raadplegen alvorens u de hulplijn belt.

Probleem	Mogelijke oorzaak	Oplossing/opmerkingen
Het systeem reageert niet als ik het touchpad aanraak/een knop indruk	Een softwarefout kan ervoor gezorgd hebben dat het apparaat geen commando's meer ontvangt. Het apparaat moet opnieuw opgestart worden door de stekker uit het stopcontact te halen.	Haal de stekker uit het stopcontact, wacht een aantal minuten en steek de stekker dan weer in het stopcontact.
Er komt geen geluid uit de luidspreker.	a) De luidspreker is gedempt of de audiotrack is gepauzeerd.	a) Tik eenmaal op het aanraakvlak om het dempen op te heffen of het afspelen te hervatten.
	b) Een softwarefout kan dit probleem hebben veroorzaakt.	b) Zet het apparaat terug naar de fabrieksinstellingen (zie hoofdstuk "Terugzetten naar de fabrieksinstellingen")
Een Bluetooth-apparaat kan geen verbinding maken met de luidspreker.	a) Het apparaat ondersteunt geen compatibele profielen die vereist zijn voor de luidspreker.	b) Uitsluitend apparaten met Bluetooth-profiel A2DP en AVRCP zijn compatibel.
	b) U hebt de Bluetooth-functie van het apparaat niet ingeschakeld.	b) Voor informatie over het inschakelen van deze functie raadpleegt u de gebruikershandleiding van het betreffende apparaat.
	c) De luidspreker is al verbonden met een ander Bluetooth-apparaat.	c) Verbreek de verbinding met het verbonden apparaat en probeer het dan opnieuw.
De kwaliteit van de audioweergave van het aangesloten Bluetooth-apparaat is slecht.	De Bluetooth-ontvangst is slecht.	Plaats het apparaat dichterbij de luidspreker of verwijder obstakels tussen het apparaat en de luidspreker.
Ik kan geen verbinding tot stand brengen met het wifi-netwerk.	a) Het wifi-netwerk is mogelijk niet beschikbaar.	a) Controleer de beschikbaarheid van het WLAN-netwerk op de router.
	b) Het wifi-signaal is erg zwak.	b) Plaats de wifi-router dichterbij het apparaat.
	c) U voert een onjuist wachtwoord in.	c) Zorg ervoor dat u het juiste wachtwoord gebruikt.
Ik kan het Play-Fi-ondersteunde apparaat niet vinden vanuit de app.	Het apparaat is mogelijk niet verbonden met het wifi-netwerk.	Zorg ervoor dat het apparaat verbonden is met het wifi-netwerk.
Ik kan geen Play-Fi-muziek afspelen.	a) De service of content is beëindigd.	a) Bepaalde netwerkdiensten of content die via het apparaat beschikbaar is, is mogelijk niet toegankelijk indien de serviceprovider zijn service beëindigt.
	b) De eerste installatie van luidspreker is mislukt.	b) Als de eerste installatie mislukt, dan sluit u de DTS Play-Fi-app. Start de app opnieuw op.
	c) U hebt de luidspreker eerder gebruikt als stereo-paar of surround sound in de Play-Fi-app.	c) Als de luidspreker is ingesteld als stereo-paar of surround sound, dan moet u deze in de app loskoppelen alvorens u de soundbar kunt gebruiken.
Kan geen muziek afspelen vanuit de Bluetooth-/LINE IN-/multiroom-bron	De luidspreker staat in de actieve WDAL2.0-modus, die een hogere prioriteit heeft dan andere modi	U moet het master-audiosysteem in stand-by zetten of de luidspreker loskoppelen van het WDAL2.0-netwerk (zet de bijbehorende schakelaar op het master audiosysteem op "UIT").

Verwijdering

Verwijdering van gebruikte elektrische en elektronische apparatuur en batterijen.

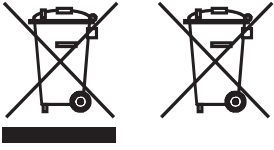

Het symbool van de doorgekruiste vuilnisbak op het product of de verpakking geeft aan dat dit product niet als normaal huishoudelijk afval mag worden behandeld, maar dat het ingeleverd moet worden bij een inzamelpunt voor het recyclen van elektrische en elektronische apparatuur en batterijen. Door dit product op de juiste manier af te voeren, beschermt u het milieu en de gezondheid van uw medemens. Ondeugdelijke of onjuiste verwijdering brengt het milieu en de gezondheid in gevaar. Voor meer informatie over de recycling van dit product kunt u contact opnemen met uw gemeente of uw gemeentelijke afvalverwijderingsdienst.

Technische gegevens

Loewe-toesteltype:	klang mr1	klang mr3	klang mr5
Onderdeelnummer:	60604D10	60605D10	60606D10
Stroomvoorziening:	AC 100 V – 240 V ~ 50/60 Hz		
Audio-uitgangsvermogen:	15 W (RMS)	75 W (RMS)	90 W (RMS)
Muziekvermogen:	30 W	150 W	180 W
Stroomverbruik in stand-bymodus:	0,3 W	0,3 W	0,3 W
Stroomverbruik in netwerkgebonden stand-bymodus:	4,0 W – 7,0 W	4,0 W – 7,0 W	4,0 W – 7,0 W
Frequentierespons:	75 Hz – 20 kHz	41 Hz – 20 kHz	36 Hz – 20 kHz
WLAN-ondersteunde standaarden:	IEEE 802.11a/b/g/n/ac		
WLAN-vermogen/frequentiebereik:	Maximaal vermogen <100 mW bij 2400 – 2483,5 MHz Maximaal vermogen <100 mW bij 5150 - 5350 MHz Maximaal vermogen <100 mW bij 5470 - 5725 MHz Maximaal vermogen <100 mW bij 5725 - 5850 MHz		
Bluetooth-versie:	V4.2		
Bluetooth-vermogen/frequentiebereik:	Maximaal vermogen <10 mW bij 2402 - 2480 MHz		
Bluetooth-protocollen:	A2DP, AVRCP		
Afmetingen van het apparaat (B × H × D):	160 × 188 × 154 mm	196 × 321 × 187 mm	225 × 401 × 215 mm
Gewicht van het apparaat:	1,2 kg	3,2 kg	4,4 kg
Omgevingstemperatuur:	5° C – 35° C		
Relatieve vochtigheid (niet condenserend):	20 – 80%		

Tak,

fordi du valgte et Loewe-produkt. Vi er glade for at have dig som kunde. Hos Loewe kombinerer vi de højeste standarder inden for teknologi, design og brugervenlighed. Dette gælder i lige høj grad for TV, video, lyd og tilbehør. Hverken teknologi eller design opnår et mål i sig selv, men sammen skal de gøre det muligt for vores kunder at få den bedst mulige lyd- og billedoplevelse.

Vores design har ikke engang været styret af kortsigtede, moderigtige tendenser. For du har jo købt udstyr af høj kvalitet, som du gerne vil have glæde af i morgen og dagene efter.

Tilsluttet brug

Du kan bruge denne højttaler som:

- Enkelt højttaler til afspilning af musik fra en mobil enhed via Bluetooth eller 3,5 mm lyd-kabel.
- En højttaler, der er en del af et flerrumshøjttalermiljø, der er kompatibelt med Airplay2/Google Home/DTS Play-Fi.
- Ekstra højttaler til dit WDAL2.0-kompatible lydsystem.



"my Loewe" er et indgangspunkt til Loewe World og giver dig adgang til alle brugervejledninger til dine Loewe produkter.

Indhold

Tilsluttet brug	86
Leveringsomfang	86
Dokumentation	86
Placering af mærkepladen	86
1 Vigtige sikkerhedsanvisninger.....	87
2 Hovedenhedens komponenter	89
3 Tilslutning af højttaler	89
4 Grundlæggende betjening.....	90
5 Flerrumsbetjening.....	90
6 Bluetooth-anvendelse.....	91
7 Tilslutning til WDAL 2.0-kompatibelt lydsystem.....	91
8 Fabriksnulstilling.....	91
9 Softwareopdatering	91
10 Spotify	92
11 Driftstilstande	93
12 Montering af klang mr1- højttaler på væggen	94
13 Fjernbetjening Assist Audio 1 (valgfrit tilbehør).....	95
14 Fejlfinding	96
Bortskaffelse	97
Tekniske data	97

Leveringsomfang

Pak forsigtigt enheden ud, og sørg for, at alt tilbehør er til stede:

- Højttaler
- Strømkabel
- Brugervejledning
- Monteringssæt til vægbeslag (kun klang mr1)

Dokumentation

Denne del af brugervejledningen indeholder grundlæggende oplysninger. En detaljeret brugervejledning, der beskriver funktionerne i dit nye Loewe-produkt, kan downloades elektronisk fra Loewe-webstedet.

Scan QR-koden på forsiden, eller besøg vores service-websted her:

www.loewe.tv/int/support

I dette afsnit finder du også ofte stillede spørgsmål.

Placering af mærkepladen

Mærkater med modelnummer og driftsspænding findes under bunden af produktet.

1 Vigtige sikkerhedsanvisninger

Bemærk: Læs denne side omhyggeligt for derved at sørge for en sikker betjening af enheden.

Følg alle sikkerheds- og betjeningsanvisninger, når du bruger dette produkt.

Du bør opbevare disse sikkerheds- og betjeningsanvisninger til fremtidig reference.

Du skal nøje følge alle advarsler på produktet og angivet i betjeningsvejledningen.

Forklaring på symboler



Dobbeltisoleret (klasse II) udstyr. Dette elektriske apparat er designet på en sådan måde, at det ikke kræver en sikkerhedsforbindelse til elektrisk jord (jordforbindelse).



Dette symbol angiver risici, der er forårsaget af høj spænding.



Dette symbol skal advare brugeren om andre, mere specifikke risici.



Dette symbol angiver farer, der er forårsaget af udvikling af brand.

1.1 Installation

1.1.1 Placering

Placer enheden på en stabil, jævn overflade.

Anbring ikke enheden tæt på stærke magnetfelter.

For at sikre optimal akustisk ydelse og sikker kabelføring skal enheden placeres mindst 5 cm væk fra væggen.

1.1.2 Kabler

Læg højttaler- og strømkabler på en sådan måde, at de ikke kan blive beskadiget. Strømkablet må ikke være bøjet eller lagt henover skarpe kanter, stået på eller udsat for kemikalier. Et strømkabel med beskadiget isolering kan forårsage elektriske stød og udgøre en brandrisiko. Det skal derfor udskiftes, før enheden bruges igen.

1.1.3 Brug ikke enheden i nærheden af vand



Enheden må aldrig udsættes for vanddråber eller vandstænk, som f.eks. vandsprøjt fra badekar, håndvask, køkkenvask, vaskemaskine, våd kælder eller swimmingpool. Anbring aldrig beholdere fyldt med væsker, f.eks. blomstervaser, på enheden.

1.1.4 Ventilation



Åbninger i kabinettet anvendes til at ventilere enheden for at sikre en pålidelig drift og for at beskytte den mod overophedning. Installer enheden i overensstemmelse med producentens anvisninger. Bloker aldrig ventilationshullerne ved at placere enheden på en seng, sofa, et tæppe eller lignende bløde overflader. Denne enhed bør ikke installeres i en bogreol eller i en indbygget garderobe, medmindre der er tilstrækkelig ventilation.

1.1.5 Varme

Installer ikke enheden i nærheden af varme overflader, f.eks. radiatorer, varmeblæsere, ovne eller andre enheder, der kan være varme. Anbring aldrig genstande med åben ild, f.eks. stearinlys eller lanterner, på eller i nærheden af enheden.

1.1.6 Tilbehør

Brug kun tilbehør, der er angivet af producenten.

1.2 Brug

1.2.1 Overbelastning



Overbelast aldrig stikkontakter, forlængerledninger eller flere stikkontakter, da der ellers er risiko for brand eller elektrisk stød.

1.2.2 Tordenvejr



Enheden bør udtages af stikkontakten under tordenvejr, og hvis den ikke bruges i længere tid.

1.2.3 Indtrængen af fremmedlegemer og væske



Pas på ikke at lade fremmedlegemer eller væske trænge ind i enheden gennem ventilationshullerne, da det ellers kan komme i kontakt med højspændingskomponenter eller føre til kortslutning, hvilket kan medføre brand eller elektrisk stød. Spild aldrig væsker af nogen art på denne enhed.

1.2.4 Risici forbundet med et højt lydniveau

Enheden er ikke designet til aflytning med hovedtelefoner. For at undgå høreskader må du ikke lytte ved høj lydstyrke i længere tid ad gangen.

1.2.5 Frakobling fra strømforsyningen



Tænd/sluk-knappen afbryder ikke strømforsyningen helt. Hvis du vil afbryde enheden helt fra strømforsyningen, skal du tage strømkablet ud af stikkontakten.

Netstikket skal være let tilgængeligt, så enheden til enhver tid kan tages ud af stikkontakten.

1.3 Vedligeholdelse

1.3.1 Rengøring og pleje

Tag stikket til denne enhed ud af stikkontakten, før du rengør produktet. Rengør kun højttalerne med en blød, fugtig, ren og farvneutral klud uden aggressive eller skurende rengøringsmidler. Højttalergitre er dækkede af stof. På grund af elektrostatisk opladning kan der ophobes støv på højttalerdækslet. Du kan fjerne dette ved forsigtigt at bruge en støvsuger med en blød børste, hvis det er nødvendigt.

I tilfælde af snavs eller pletter:

Fugt en blød, farvneutral klud med rengøringsmiddel eller almindelig pletfjerner, og gnid forsigtigt pletten væk. Du kan også behandle pletten direkte med en tør pletfjerner-spray (støvsug pulveret op). Fugt ikke stofskærmen direkte med rengøringsmiddel eller pletfjerner (risiko for belægninger). Brug ikke opløsningsmidler til at rengøre stoffet.

Følg producentens anvisninger ved brug af pletfjerner.

1.4 Reparation

1.4.1 Skader, der kræver reparation

Vedligeholdelses- og reparationsarbejde bør kun udføres af en kvalificeret kundeserviceperson. Vedligeholdelse/reparation er påkrævet, hvis enheden er blevet beskadiget, hvis der er kommet væske ind i enheden, hvis der er kommet genstande ind i enheden, hvis enheden har været udsat for regn eller fugt, hvis den holder op med at fungere korrekt eller er faldet ned.

1.4.2 Således minimeres risikoen for elektrisk stød, brand osv.

Fjern ikke skruer, dæksler eller dele af kabinettet.

EU-overensstemmelseserklæring

Loewe Technology GmbH erklærer hermed, at radioudstyrstypen Loewe klang mr er i overensstemmelse med direktiv 2014/53/EU. Den fulde tekst til EU-overensstemmelseserklæringen findes på følgende internetadresse: <https://www.loewe.tv/int/support>

Dette produkt kan bruges i alle EU-lande.

På grund af 5 GHz-frekvensområdet for det indbyggede WLAN-modul er brug i følgende lande kun tilladt i bygninger:

AT	BE	BG	CZ	DK	EE	FR	DE	IS	IE	IT
EL	ES	CY	LV	LI	LT	LU	HU	MT	NL	NO
PL	PT	RO	SL	SK	TR	FI	SE	CH	UK	HR

2 Hovedenhedens komponenter

2.1 Toppanel

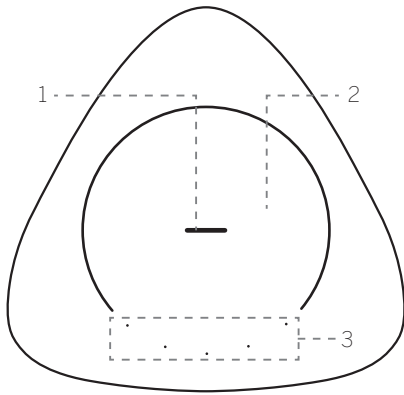

1. LED-centerknap

LED-indikatorstilstand	Status
Blå LED oscillerer	Bluetooth-parringstilstand/ pause/lydløs
Blå LED er tændt	Bluetooth-tilstand
Blågrøn LED oscillerer	WDAL2.0-parringstilstand
Blågrøn LED er tændt	WDAL2.0-tilstand
Orange LED er tændt	Flerrumstilstand
Orange LED oscillerer	Flerrumstilstand er sat på pause/ lyd slået fra
Grøn LED er tændt	LINE IN-tilstand
Grøn LED oscillerer	LINE In-tilstand er sat på pause
LED er slukket	Højttaleren er slukket

2. Trykfølsomt område

3. 5 LED-knapper

2.2 Bundpanel

Der sidder et magnetisk dæksel i bunden af højttaleren. Fjern dette dæksel for at få adgang til knapperne og mærkesedlen. Sæt dækslet på igen, hvis du ikke længere har brug for adgang til knapperne.

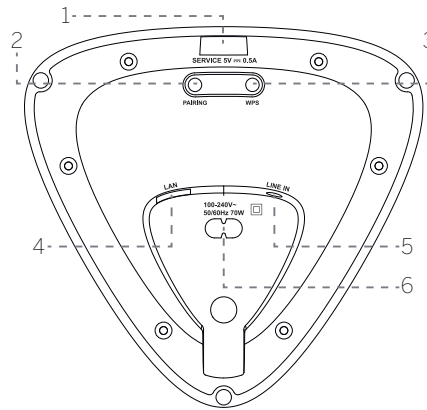
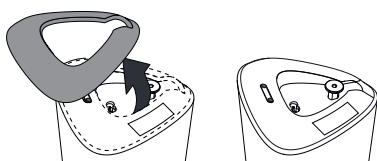

1. **USB** port – kun til softwareopdatering.
2. Knap til **PARRING** - til WDAL 2.0-parring.
3. **WPS (Wi-Fi-beskyttet opsætning)** knap/indikator – Udløser Wi-Fi-opsætning til Play-Fi. Tryk på knappen, og hold den nede i 3 sekunder for at aktivere WPS-tilstanden. Tryk på knappen, og hold den nede i 8 sekunder for at aktivere AP-tilstanden. I AP-tilstand gendannes alle DTS Play-Fi/Flerrumstilslinger.

LED-indikatorstilstand	Status
LED pulserer langsomt	Wi-Fi-adgangspunkt (AP) tilstand
LED blinker to gange	Wi-Fi-beskyttet opsætning (WPS) tilstand
LED er tændt	Tilsluttet/Parring gennemført

4. **LAN** – tilslut routeren via LAN-kablet.
5. **LINE IN** – tilslut lyd-kilden vha. 3,5 mm lyd-kabel.
6. **AC IN** – tilslut til en stikkontakt.

3 Tilslutning af højttaler

3.1 Tilslutning af strøm

Bemærk

- Risiko for produktskade. Sørg for, at forsyningsspændingen svarer til den spænding, der er trykt på mærkesedlen. Fjern det magnetiske dæksel fra bunden for at finde mærkesedlen.

Tilslut strømkablet til stikket AC IN på højttaleren og derefter til en stikkontakt.

Når højttaleren slutes til strømmen, starter den automatisk. Du bør kunne se, at LED-lampen tændes øverst.

3.2 Tilslutning til Wi-Fi

AirPlay-opsætning

Brug AirPlay til at konfigurere Wi-Fi-forbindelsen på iOS-enheden (iOS7 eller nyere) og højttaleren.

1. **Tryk på** WPS-knappen i bunden af højttaleren, og hold den nede i 8 sekunder for at aktivere Wi-Fi-forbindelsen, indtil højttaleren udsender endnu en tone, og slip derefter knappen.
2. Vent, indtil Wi-Fi-indikatoren skifter fra et hurtigt blink til et langsomt blink. Et langsomt blink angiver, at højttaleren går i Wi-Fi-opsætningstilstand.
3. På din iOS-enhed skal du gå til **Indstillinger > Wi-Fi > vælg netværk [Play-Fi-enhed (xxxxxx)]**
4. Højttaleren genkendes automatisk som AirPlay-enhed. Tryk på **[Konfigurer ny Air-Play-højttaler]**.
5. Tryk på [Vis andre netværk...], og vælg det hjemmenetværk, som højttaleren skal sluttes til.
6. Efter en vellykket Wi-Fi-tilslutning holder Wi-Fi-indikatoren op med at pulsere og lyser konstant. Når du har konfigureret dette produkt på dit Wi-Fi-netværk, kan du styre det fra en hvilken som helst smartphone eller tablet på det samme netværk.

Opsætning af Google Home

1. Download Google Home-appen på din mobile enhed.
2. Kun iPhone/iPad: Tænd for din mobile enheds Bluetooth.
3. **Tryk på** WPS-knappen i bunden af højttaleren, og hold den nede i 8 sekunder for at aktivere Wi-Fi-forbindelsen, indtil højttaleren udsender endnu en tone, og slip derefter knappen.
4. Vent, indtil Wi-Fi-indikatoren skifter fra et hurtigt blink til et langsomt blink. Et langsomt blink angiver, at højttaleren går i Wi-Fi-opsætningstilstand.
5. Åbn appen Google Home.
6. Følg trinene til konfigurering af din enhed.

Hvis du ikke kan finde trinene til opsætning af din højttaler:

- Øverst til venstre på startskærmen for Google Home-appen skal du trykke på **Tilføj + > Konfigurer enhed > Ny enhed**.
- Følg trinene for konfigurering.

WPS-tilstand

Hvis din router har Wi-Fi beskyttet opsætning (WPS), kan du konfigurere forbindelsen uden at indtaste en adgangskode.

1. Tryk på WPS-knappen, og hold den nede i 3 sekunder. Du hører en tone, og Wi-Fi-indikatoren blinker to gange.
2. Tryk på WPS-knappen på din router. Knappen er normalt markeret med WPS-logoet.

Bemærk

- WPS er ikke en standardfunktion på alle routere. Hvis din router ikke har WPS, skal du følge standard Wi-Fi-opsætning.
- Tryk én gang på WPS-knappen, hvis du vil afslutte WPS-tilstanden, ellers afsluttes den automatisk efter 2 minutter.

3.3 LAN-kabelforbindelse

Tilslut din højttaler og router med Cat 5 LAN-kabel.

4 Grundlæggende betjening

4.1 Lydstyrkekontrol

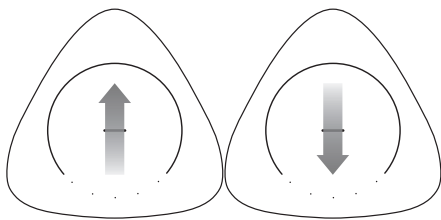

Stryg nedefra og op på det berøringfølsomme område for at øge lydstyrken én gang.

Stryg oppefra og ned for at skrue ned for lydstyrken én gang.

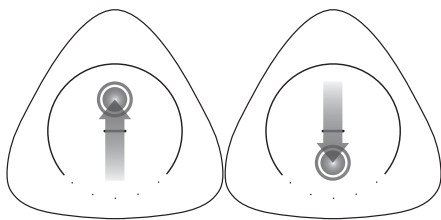

Stryg nedefra og op, og hold fingeren på det berøringfølsomme område for at øge lydstyrken kontinuerligt.

Stryg oppefra og ned, og hold fingeren på det berøringfølsomme område for at mindske lydstyrken kontinuerligt.

4.2 Pause/Lydløs

Tryk én gang på det berøringfølsomme område for at sætte nummeret på pause eller slå lyden fra afhængigt af den aktuelle kilde.

Wi-Fi/flerrum, Bluetooth – Pause

LINE IN, Internetradio – slå lyden fra

Tryk igen på det berøringfølsomme område for at genoptage afspilning eller slå lyden til.

4.3 Sådan skiftes sporet

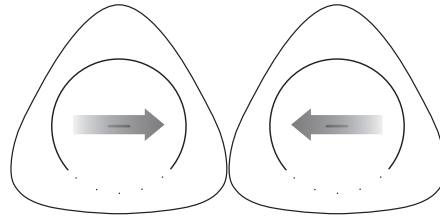

I Bluetooth- eller flerrumstilstand skal du stryge til højre/venstre på det berøringfølsomme område for at skifte til det næste/forrige spor.

4.4 Foretrukne

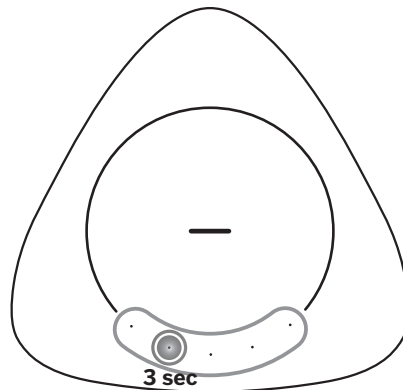

I Wi-Fi/flerrumstilstand kan op til 5 stationer eller afspilningslister gemmes som foretrukne. Tryk på en af knapperne for neden, og hold den nede i 3 sekunder. Den aktuelle station eller afspilningsliste gemmes på denne knap. Alle 5 lysdioder lyser kortvarigt for at bekræfte, at de foretrukne er blevet gemt.

Hvis du vil hente et gemt spor eller en afspilningsliste, skal du blot trykke på den tilsvarende lysdiode.

Bemærk:

- De knapper, hvor de foretrukne ligger gemt, lyser hvidt.

5 Flerrumsbetjening

Denne højttaler kan bruges som en del af en højttaleropsætning i flere rum. Det betyder, at den samme musik kan afspilles fra din højttaler og andre compatible højttalere samtidigt i hele dit hjem.

Hvis du vil bruge denne funktion, skal du kontrollere, at højttaleren og din smartphone/tablet er på det samme netværk. Du kan bruge appen Google Home, AirPlay 2 eller DTS Play-Fi til at styre compatible højttalere i flere rum. Du kan derefter afspille musikken på flere højttalere på samme tid, tildele højttalere til forskellige grupper, styre lydstyrken individuelt eller bruge masterlydstyrken til at ændre lydstyrken på alle højttalere på samme tid.

5.1 Indbygget Chromecast

Denne højttaler understøtter indbygget Chromecast-funktion, der giver dig mulighed for at sende musik fra Chromecast-kompatible apps til din lydenhed. Hvis du vil bruge denne funktion, skal du kontrollere, at højttaleren og din smartphone/tablet er på det samme netværk. Begynd at afspille musik fra en Chromecast-aktiveret app, og send den til flerrumshøjttalergruppen ved blot at trykke på  (cast) knappen og vælge højttaleren/gruppen.

5.2 AirPlay 2

Hvis du har en iOS-enhed, kan du bruge AirPlay 2 til streaming i flere rum.

1. Tilslut din iOS-enhed til det samme Wi-Fi-netværk som din højttaler.
2. Stryg ind i kontrolcentret på din iOS-enhed, og tryk på AirPlay -ikonet i musikstyringen.
3. På listen over tilgængelige AirPlay-enheder skal du vælge højttaleren til flere rum ved at trykke på den tomme cirkel ud for navnet. Hvis der er flere AirPlay 2-aktiverede højttalere på samme netværk, kan du også vælge dem.

5.3 DTS Play-Fi-app

En anden mulighed for at afspille musik med multirumfunktionen er at bruge DTS Play-Fi-appen.

Ud over standardfunktionerne i flere rum giver denne app mulighed for softwareopdateringer til multirumfunktionen samt adgang til internetradio.

1. Download og installer DTS Play-Fi-appen på din mobilenhed.
2. Tilslut din mobilenhed til det samme Wi-Fi-netværk som din højttaler.
3. Start DTS Play-Fi-appen
4. Højttaleren kan udføre en softwareopdatering. Første gang enheden konfigureres, opdateres den til den nyeste software. Det kan tage et par minutter, før softwaren opdateres. Du må ikke frakoble højttaleren, slukke for enheden eller afbryde forbindelsen til USB-nøglen eller netværket under opdateringen. Disse handlinger kan potentielt ødelægge din højttaler.

- Loewe klang mr1, klang mr3, klang mr5
- Bluetooth betjening|Tilslutning til WDAL 2.0-kompatibelt lydsystem
- Fabriksnulstilling|Softwareopdatering|Spotify

- I appen skal du vælge højttaleren eller højttalergruppen.
- Vælg en af de tilgængelige musikstreaming-tjenester, og vælg et lydspor. Afspilningen starter fra højttaleren eller højttalergruppen.

6 Bluetooth-anvendelse

Slut din højttaler til en Bluetooth-enhed (f.eks. en iPad, iPhone, iPod touch, Android-telefon eller bærbar computer) via Bluetooth. Derefter kan du lytte til lydfiler, der er gemt på enheden via din højttaler.

6.1 Parring med telefon/tablet

Sådan aktiverer du Bluetooth-parring, når der ikke er parret en Bluetooth-enhed med højttaleren:

- Tryk og hold fingeren i toppen af det berøingsfølsomme område i 3 sekunder for at åbne Bluetooth-parring.
- Lysdioden vil oscillere i blått som bekræftelse.

Sådan aktiverer du Bluetooth-parring for at parre yderligere Bluetooth-enheder:

- Tryk og hold fingeren øverst på det berøingsfølsomme område i 3 sekunder for at aktivere Bluetooth-tilstand.
- Tryk og hold fingeren øverst på det berøingsfølsomme område i 3 sekunder igen for at åbne Bluetooth-parringstilstand. Lysdioden vil oscillere i blått som bekræftelse.

Fortsættelse af parringstrin:

- Tænd for Bluetooth på din telefon/tablet. Søg efter, og vælg "Play-Fi-enhed (xxxxxx)" for at oprette forbindelse. Du kan finde oplysninger om aktivering af Bluetooth i brugervejledningen til din telefon/tablet.
- Når parringen er gennemført, lyser den midterste LED blått.
- Vælg, og afspil lydfiler eller musik på din Bluetooth-enhed. Hvis der foretages et opkald under afspilning, sættes musikken på pause. Når opkaldet er afsluttet, genoptages afspilningen.

6.2 Tilslutning af en parret enhed

- Tryk og hold fingeren øverst på det berøingsfølsomme område i 3 sekunder for at aktivere Bluetooth-tilstand.
- Den tidligere parrede telefon/tablet forbindes automatisk til højttaleren.

Bemærk

- Højttaleren forbliver i parringstilstand i kun 45 sekunder. Hvis der ikke er parret en enhed med den i løbet af dette tidsrum, skifter den tilbage til den senest aktive kilde.

- Det maksimale driftsområde mellem højttaleren og en Bluetooth-enhed er ca. 10 meter.
- Der garanteres ikke kompatibilitet med alle Bluetooth-enheder.

7 Tilslutning til WDAL 2.0-kompatibelt lydsystem

Hvis du har et Loewe-lydsystem med WDAL2.0-funktion, kan denne højttaler integreres i dette system og bruges til at afspille en af de tilgængelige lydkanaler. Der kan tilsluttes op til 5 højttalere og én subwoofer til WDAL 2.0-lydsystemet. Et komplet sæt højttalere, der er sat korrekt op i rummet, vil skabe ægte surroundlyd.

7.1 Parring med WDAL2.0-lydsystemet

- Tryk på knappen TIL PARRING nederst på højttaleren, og hold den nede i 3 sekunder for at aktivere WDAL2.0-parringstilstand. Som bekræftelse vil lysdioden øverst oscillere i blågrønt. Højttaleren forbliver i parringstilstand i kun 45 sekunder.
- Tryk på parringsknappen på dit WDAL2.0-lydsystem. Du kan finde oplysninger om aktivering af WDAL2.0-parring i brugervejledningen til lydsystemet. Når parringen er gennemført, lyser lysdioden i midten af højttaleren konstant blågrønt.
- Angiv, hvilken lydkanal højttaleren skal afspille. Indstillinger: Surround venstre, foran venstre, midt, foran højre, surround højre. Det gør du ved at trykke på en af de 5 knapper øverst på højttaleren og holde den nede. Hver knap repræsenterer forskellige kanaler.

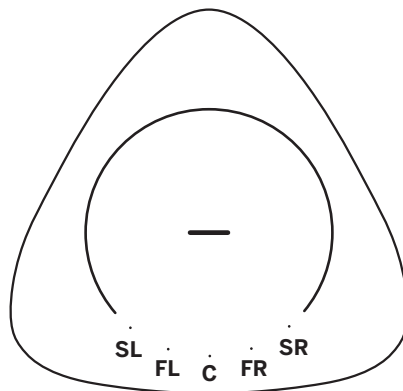

SL – surround venstre kanal
 FL – foran venstre kanal
 C – midterste kanal
 FR – foran højre kanal
 SR – surround højre kanal

- Indstil lydsystemets WDAL 2.0-kontakt til "SMALL" (LILLE) for den tilsvarende kanal. Se brugervejledningen til lydanlægget for at få flere oplysninger.

Bemærk:

- Hvis parring og kanalvalg lykkedes, slukkes lysdioderne øverst på skærmen om 10 sekunder.
- Hvis parring eller kanalvalg mislykkes, vender højttaleren tilbage til den forrige kilde.
- WDAL2.0-tilstand har den højeste prioritet, og det er ikke muligt at skifte højttaleren til en anden kilde, medmindre master-lydsystemet er slukket/i standby.
- Når WDAL2.0 master-lydsystemet er tændt, skifter den parrede højttaler automatisk til WDAL2.0-tilstand.
- Når højttaleren er i WDAL2.0-tilstand, er det ikke muligt at ændre lydstyrken eller slå lyden fra ved hjælp af højttaleren. Dette kan kun gøres ved hjælp af master-lydsystemet.
- Når WDAL2.0 er tilsluttet, er højttalerens lysdiode blågrøn. Lysdioden slukkes dog efter 60 sekunder, så den ikke forstyrrer, når du ser TV i et mørkt rum. Med et enkelt tryk tændes lyset igen.

7.2 Ændring af lydkanalen

Hvis højttaleren allerede er parret via WDAL2.0, og du vil bruge den til at afspille en anden kanal, skal du følge disse trin:

- Tryk på **PAIRING** (parringsknappen) på bunden af højttaleren. Lysdioden øverst lyser op i blågrønt.
- Lysdioden, der repræsenterer den aktuelle kanal, lyser også.
- Tryk på den knap, der svarer til den nye kanal, og hold den nede i 3 sekunder.
- Den forrige lysdiode slukkes, og den nye kanallysdiode tændes.
- Indstil lydsystemets WDAL 2.0-kontakt til "SMALL" (LILLE) for den tilsvarende kanal.

8 Fabriksnulstilling

Nulstiller enheden til standardindstillingerne. Tryk på WPS- og PAIRING (parring) knapperne nederst på højttaleren, og hold dem nede i 3 sekunder for at gendanne standardindstillingerne.

9 Softwareopdatering

Oprødering af højttalerens firmware:

Den nyeste software kan findes på:

www.loewe.tv/int/support

Følg installationstrinene i det dokument, der fulgte med softwaren.

Opgradering af flerrumsfunktionen din højttaler:

1. Download og installer DTS Play-Fi-appen på din mobilenhed.
2. Tilslut højttaleren til din app.
3. Hvis der er ny Play-Fi-software tilgængelig, giver programmet dig besked.
4. Følg instruktionerne i programmet for at udføre opdateringen af multirumfunktionen.

Advarsel: Det kan tage et par minutter, før softwaren opdateres. Du må ikke frakoble højttaleren, slukke for enheden eller afbryde forbindelsen til USB-nøglen eller netværket under opdateringen. Disse handlinger kan potentielt ødelægge din højttaler.

10 Spotify

Brug din telefon, tablet eller computer som fjernbetjening til Spotify. Gå til spotify.com/connect for at få mere at vide.

11 Driftstilstande

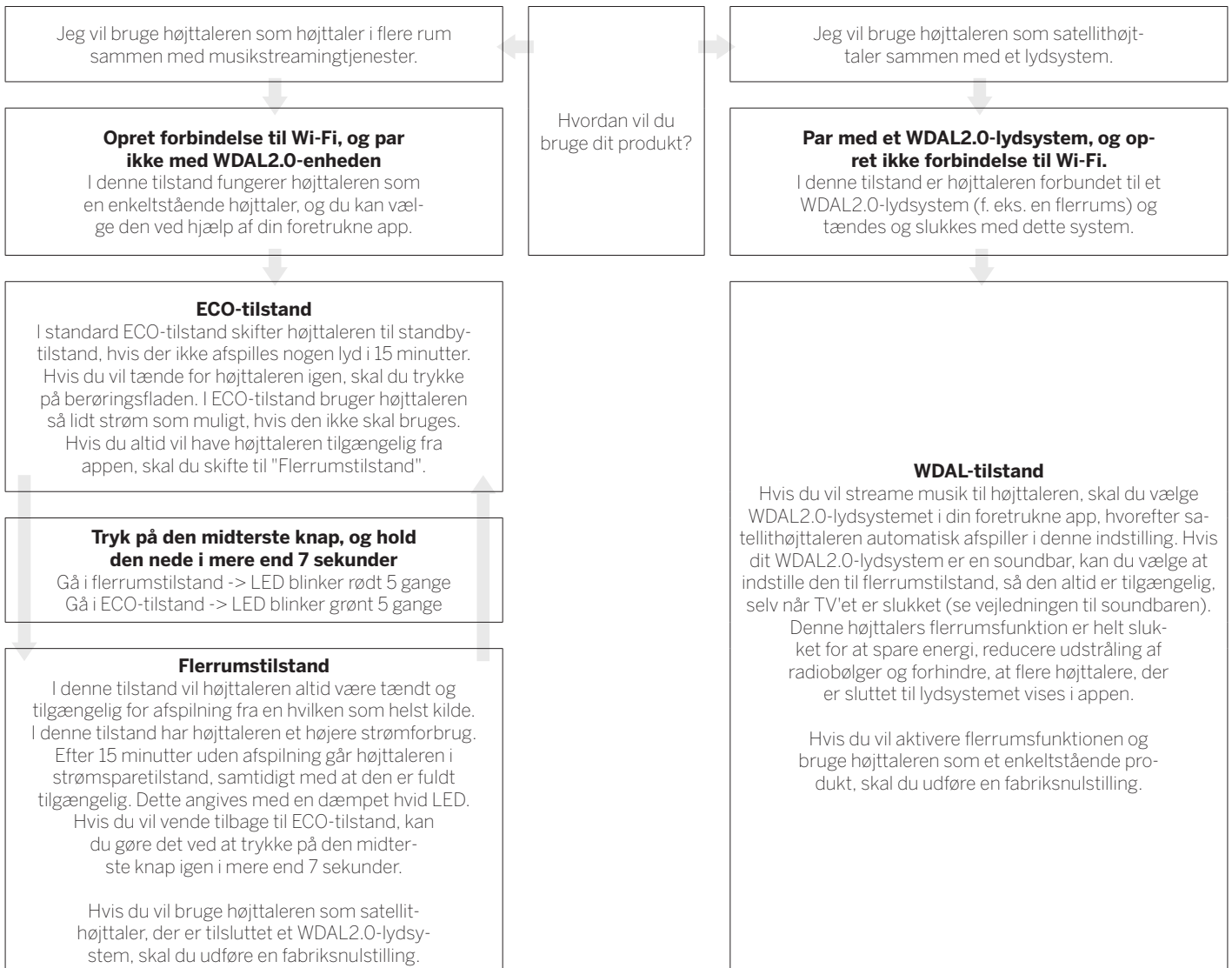

12 Montering af klang mr1-højtaler på væggen

Du kan placere klang mr1 på møbler eller hylder, men der er også mulighed for at hænge den på væggen.

Installationen må kun udføres af kvalificeret personale. Forkert montering kan medføre alvorlig personskade og tingskade. Det er installatørens ansvar at kontrollere, at væggen sikkert kan bære den samlede vægt af enheden og vægbeslaget.

Ved boring af huller i vægge er det vigtigt at undgå kontakt med elektriske kabler og vand- eller gasrør, der ligger i væggen. Det anbefales derfor at bruge en live-ledningsdetektor af god kvalitet og en funktion til at finde skjulte genstande. Bor kun i vægge, når du er sikker på, at det er sikkert at gøre det.

Hvis højtaleren er vægmonteret, har du ikke adgang til knapperne i bunden, så du skal først foretage de nødvendige tilslutninger.

Der kræves yderligere værktøj og hardware (medfølger ikke) til installationen.

Se de sidste sider i denne vejledning for at få en illustration af vægmonteringen.

1. Kontroller omhyggeligt pakkens indhold, før du starter installationen. Følgende vægmonteringsdele leveres sammen med din klang mr1:

- Vægbeslag
- Magnetisk dæksel til vægbeslaget
- Nederste dæksel til højtaleren
- 1 x skrue

2. Placer vægbeslaget på væggen, og marker de to huller med en blyant. Bor to huller i væggen på de markerede steder. Indsæt om nødvendigt en dyvel (medfølger ikke) i hvert hul. Fastgør vægbeslaget til væggen ved hjælp af to selvskærende skruer (medfølger ikke). Løsn den nederste skrue for at justere niveauet - spænd den, når du er færdig.

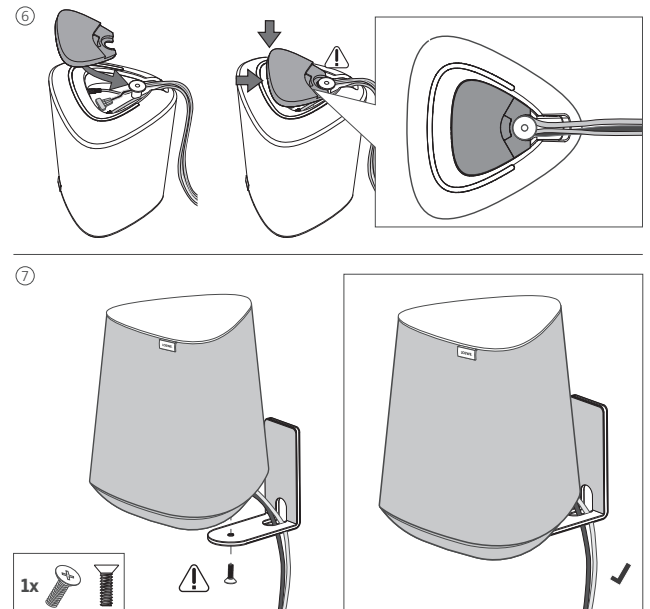
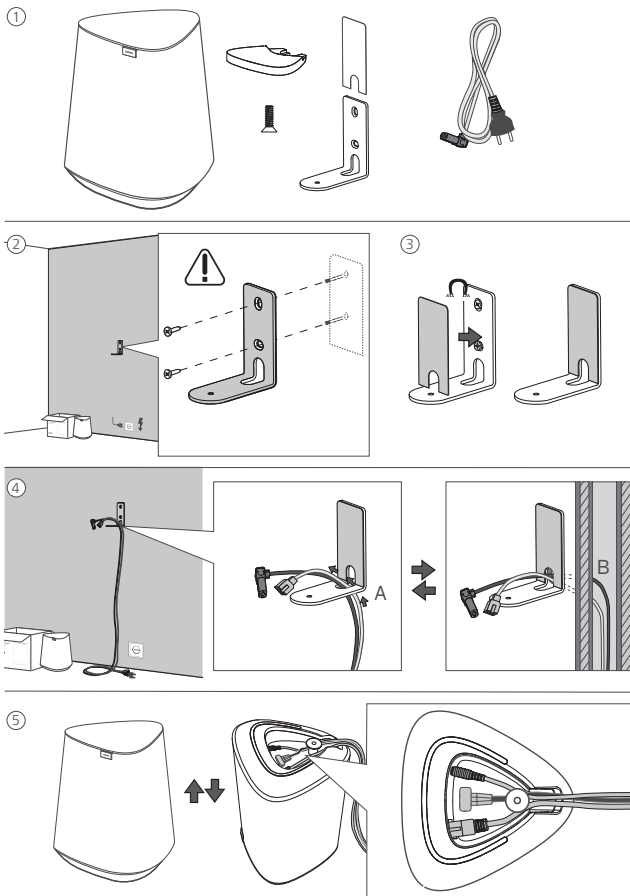

Slutbrugeren er ansvarlig for at vælge den korrekte type skrue og dyvel afhængigt af vægtypen.

3. Anbring det magnetiske dæksel på vægbeslaget, så det dækker skruehovederne.
4. Før strøm-kablet og alle andre kabler gennem hullet i hjørnet af vægbeslaget.
5. Slut dem til højtaleren.
6. Montér det nederste dæksel på højtaleren.
7. Fastgør højtaleren til vægbeslaget med den medfølgende skrue.



13 Fjernbetjening Assist Audio 1 (valgfrit tilbehør)

Du kan betjene din højttaler med fjernbetjeningen Assist Audio 1. Dette er valgfrit tilbehør, som muligvis ikke findes i pakken. Den kan leveres sammen med andre Loewe audioprodukter.

Fjernbetjeningen er som standard programmeret til brug sammen med lydsystemet. Hvis du vil bruge den sammen med en flerrumshøjttaler, skal du omprogrammere den. Tryk på  (Nattilstand) og  (Afspil/Pause) samtidigt.

Hvis du vil bruge denne fjernbetjening sammen med lydsystemet igen, skal du gentage ovenstående trin eller udskifte batterierne.

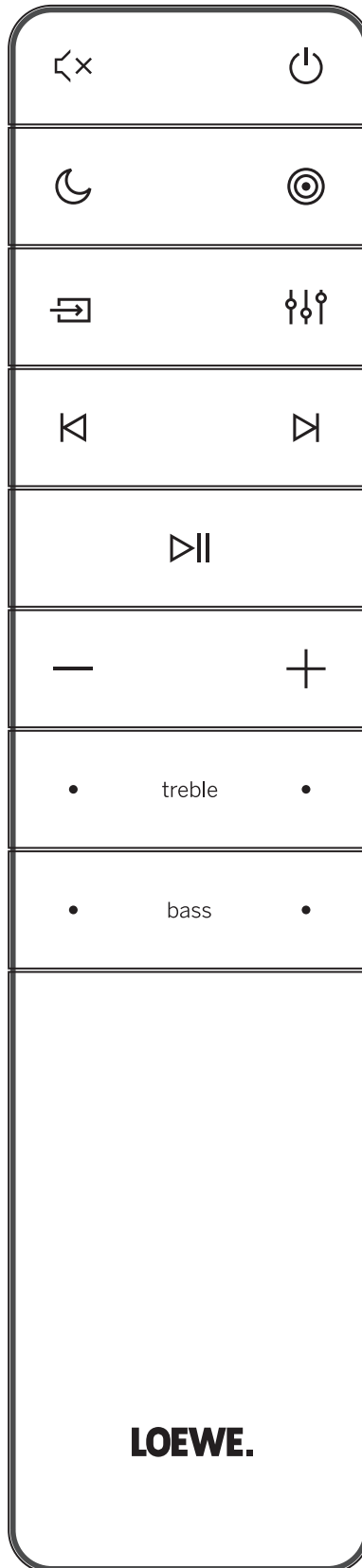

	Slå lyd til/fra.
	Tænder for højttaleren eller skifter til standbytilstand.
	Ingen funktion
	Ingen funktion
	Ingen funktion
	Ingen funktion
	Spring til det forrige lydspor i USB/Bluetooth/PLAY-Fi-tilstand.
	Spring til det næste lydspor i USB/Bluetooth/PLAY-Fi-tilstand. Tryk og hold nede for at aktivere Bluetooth-tilstand.
	Afspil eller sæt lydspor på pause i Bluetooth/PLAY-Fi-tilstand.
	Sænker lydstyrken.
	Øger lydstyrken.
treble	Justerer diskantniveauet.
bass	Justerer basniveauet.

14 Fejlfinding

I tilfælde af en fejl på enheden anbefaler vi, at du går igennem nedenstående liste, før du ringer til telefonlinjen.

Problem	Mulig årsag	Afhjælpning/bemærkninger
Systemet reagerer ikke på tryk på den trykfølsomme skærm eller knap	En softwarefejl kan have fået enheden til at stoppe med at modtage kommandoer, og enheden skal genstartes ved at tage ledningen ud af stikkontakten.	Tag stikket ud af stikkontakten et par minutter, og sæt det derefter i igen.
Ingen lyd fra højttaleren.	a) Højttaleren er slået fra eller nummeret er sat på pause.	a) Tryk på berøringsområdet én gang for at slå lyden til eller genoptage afspilningen.
	b) En softwarefejl kan have forårsaget dette problem.	b) Nulstil enheden til fabriksindstillingerne (Se kapitlet "nulstilling til fabriksstandard")
En Bluetooth-enhed kan ikke oprette forbindelse til højttaleren.	Enheden understøtter ikke compatible profiler, der kræves til højttaleren.	a) Kun enheder med Bluetooth-profil A2DP, AVRCP er compatible.
	b) Du har ikke aktiveret enhedens Bluetooth-funktion.	b) Du kan finde oplysninger om aktivering af denne funktion i enhedens brugervejledning.
	c) Højttaleren er allerede tilsluttet en anden Bluetooth-enhed.	c) Frakobl den tilsluttede enhed, og prøv derefter igen.
Lydkvaliteten for den tilsluttede Bluetooth-enhed er dårlig.	Bluetooth-modtagelse er dårlig.	Ryk enheden tættere på højttaleren, eller fjern forhindringer mellem enheden og højttaleren.
Der kan ikke oprettes forbindelse til Wi-Fi.	Wi-Fi-netværket er muligvis ikke tilgængeligt.	Kontroller tilgængeligheden af WLAN-netværket på routeren.
	Wi-Fi-signalet er meget svagt.	b) Anbring Wi-Fi-routeren tættere på enheden.
	c) Du indtaster en forkert adgangskode.	c) Sørg for, at adgangskoden er korrekt.
Kan ikke finde den enhed, der understøtter Play-Fi fra appen.	Enheden kan være frakoblet Wi-Fi.	Sørg for, at enheden er tilsluttet Wi-Fi.
Kan ikke afspille Play-Fi-musik.	a) Tjenesten eller indholdet er blevet afbrudt.	a) Visse netværkstjenester eller indhold, der er tilgængeligt via enheden, er muligvis ikke tilgængelige, hvis tjenesteudbyderen afslutter tjenesten.
	b) Første opsætning af højttaleren mislykkedes.	b) Hvis den første opsætning ikke lykkedes, skal du lukke DTS Play-Fi-programmet. Genstart applikationen.
	c) Du har tidligere brugt højttaleren som stereo-par eller surround-lyd i Play-Fi-appen.	c) Hvis højttaleren er indstillet til stereo-par eller surround-lyd, skal den frakobles i appen, før den bruges.
Kan ikke afspille musik fra Bluetooth/LINE IN/flerrumskilden	Højttaleren er i aktiv WDAL2.0-tilstand, som har højere prioritet end andre tilstande	Du skal sætte master-lydanlægget i standby-tilstand eller frakoble højttaleren fra WDAL2.0-netværket (indstil den tilsvarende kontakt på master-lydsystemet til "OFF").

Bortskaffelse

Bortskaffelse af brugt elektrisk og elektronisk udstyr og batterier.

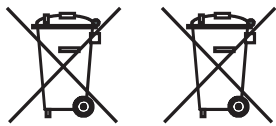

Symbolet med en overkrydset affaldsspand på hjul på produktet eller emballagen angiver, at dette produkt ikke må behandles som almindeligt husholdningsaffald, men skal returneres til et indsamlingssted for genbrug af elektrisk og elektronisk udstyr og batterier. Ved at hjælpe med korrekt bortskaffelse af dette produkt beskytter du miljøet og dine medmenneskers helbred. Upassende eller forkert bortskaffelse udgør en fare for miljøet og sundheden. For at få yderligere oplysninger om genbrug af dette produkt bedes du kontakte din lokale myndighed eller din kommunale renovationservice.

Tekniske data

Loewe-enhedstype:	klang mr1	klang mr3	klang mr5
Delnummer:	60604D10	60605D10	60606D10
Strømforsyning:	Vekselstrøm 100 V – 240 V/50/60 Hz		
Lyddudgangseffekt:	15W (RMS)	75W (RMS)	90W (RMS)
Musikeffekt:	30W	150W	180W
Strømforbrug i standbytilstand:	0,3 W	0,3 W	0,3 W
Strømforbrug i netværksstandbytilstand:	4,0 W + 7,0 W	4,0 W + 7,0 W	4,0 W + 7,0 W
Frekvenskurve:	75 Hz – 20 kHz	41 Hz – 20 kHz	36 Hz – 20 kHz
WLAN-understøttede standarder:	IEEE 802.11a/b/g/n/ac		
WLAN-effekt/frekvensområde:	Maksimal effekt < 100 mW ved 2400 - 2483,5 MHz Maksimal effekt < 100 mW ved 5150 - 5350 MHz Maksimal effekt < 100 mW ved 5470 - 5725 MHz Maksimal effekt < 100 mW ved 5725 - 5850 MHz		
Bluetooth-version:	V4.2		
Bluetooth-effekt/frekvensområde:	Maksimal effekt < 10 mW ved 2402 - 2480 MHz		
Bluetooth-protokoller:	A2DP, AVRCP		
Enhedens mål (B x H x D)	160 x 188 x 154 mm	196 x 321 x 187 mm	225 x 401 x 215 mm
Enhedens vægt:	1,2 kg	3,2 kg	4,4 kg
Omgivende temperatur:	5 °C – 35 °C		
Relativ luftfugtighed (ikke-kondenserende):	20 – 80 %		

Tack

för att du valt en produkt från Loewe. Vi är glada att ha dig som kund. På Loewe kombinerar vi de högsta normerna för teknik, design och användarvänlighet. Detta gäller lika för TV, video, ljud och tillbehör. Varken teknik eller design uppnår ett mål i sig, men tillsammans ska det underlätta högsta möjliga ljud- och visuella upplevelse för vår kund.

Vår design har inte ens styrts av kortsiktiga modetrender. För trots allt har du köpt en utrustning av hög kvalitet som du vill njuta av i morgon och nästa dag.

Avsedd användning

Du kan använda den här högtalaren som:

- Enkel högtalare för att spela musik från en mobil enhet via Bluetooth eller 3,5 mm ljudkabel.
- En högtalare som ingår i en flera rums högtalarmiljö som är kompatibel med Airplay2/Google Home/DTS Play-Fi.
- Ytterligare högtalare till ditt WDAL2.0-kompatibla ljudsystem.



"my Loewe" är en inkörsport till Loewe-världen och ger dig tillgång till alla användarmanualer för dina Loewe-produkter.

Innehåll

Avsedd användning	98
Leveransens omfattning	98
Dokumentation	98
Placering av märkningsetiketten	98
1 Viktiga säkerhetsanvisningar	99
2 Huvudenhetens komponenter	101
3 Anslutning av högtalaren	101
4 Grundläggande användning	102
5 Flerrumsanvändning	102
6 Bluetooth-funktion	103
7 Ansluter till WDAL2.0-kompatibelt ljudsystem	103
8 Fabriksåterställning	103
9 Programvaruuppdatering	103
10 Spotify	104
11 Driftslägen	105
12 Montering av klang mr1-högtalare på väggen	106
13 Fjärrkontroll Assist Audio 1 (tillval)	107
14 Felsökning	108
Kassering	109
Tekniska data	109

Leveransens omfattning

Packa försiktigt upp enheten och kontrollera att alla tillbehör finns:

- Högtalare
- Strömkabel
- Bruksanvisning
- Väggfästesinstallationssats (endast klang mr1)

Dokumentation

Denna del av bruksanvisningen innehåller viktig grundläggande information. En detaljerad användarhandbok som beskriver funktionerna i din nya Loewe-produkt kan laddas ner i elektronisk form från Loewes webbplats.

Skanna QR-koden på framsidan eller besök vår servicehemsida under:

www.loewe.tv/int/support

I det här avsnittet hittar du också FAQ - vanliga frågor.

Placering av märkningsetiketten

Etiketter med modellnummer och driftspänningen kan hittas under bottenhöljet.

1 Viktiga säkerhetsanvisningar

Obs: Läs denna sida noggrant för att säkerställa säker användning av enheten.

Följ alla säkerhets- och bruksanvisningar när du använder denna produkt.

Du bör spara säkerhets- och bruksanvisningarna för framtida referens.

Du bör följa alla varningar som ges på produkten och listade i bruksanvisningen.

Förklaring av symboler



Dubbelisolerad (klass II) utrustning. Den här elektriska apparaten har utformats så att den inte kräver någon säkerhetsanslutning till elektrisk jord (jord).



Denna symbol indikerar risker som orsakas av höga spänningar.



Denna symbol är för att varna användaren om andra, mer specifika risker.



Denna symbol indikerar faror orsakade av brandutveckling.

1.1 Installation

1.1.1 Placering

Placera enheten på en stabil, jämn yta.

Placera inte enheten nära starka magnetfält.

För att säkerställa optimal akustisk prestanda och säker kabeldragning, placera enheten minst 5 cm från väggen.

1.1.2 Kablar

Lägg högtalar- och strömkablarna så att de inte kan skadas. Strömkablen får inte vara knäckt eller läggas över skarpa kanter, stå på eller utsättas för kemikalier. En strömkabel med skadad isolering kan orsaka elektriska stötar och utgör en brandrisk. Som sådan måste den bytas ut innan enheten används igen.

1.1.3 Använd inte denna enhet i närheten av vatten



Enheten får aldrig utsättas för vattendroppar eller vattenstänk, som de som finns i närheten av badkar, tvättställ, diskbänk, tvättmaskin, våt källare eller pool. Placera aldrig behållare fyllda med vätskor, som t.ex. blomvaser, på enheten.

1.1.4 Ventilation



Spår och öppningar i höljet används för att ventilera enheten för att säkerställa tillförlitlig drift och för att skydda enheten från överhettning. Installera enheten enligt tillverkarens instruktioner. Blockera aldrig ventilationen genom att placera enheten på en säng, soffa, matta eller liknande mjuka ytor. Enheten ska inte installeras i en bokhylla eller inbyggd garderob om inte tillräcklig ventilation säkerställs.

1.1.5 Värme

Installera inte enheten nära heta ytor, såsom element, värmeflaktar, spisar eller andra enheter som kan vara varma. Placera aldrig föremål med öppen låga, till exempel ljus eller lyktor, på eller i närheten av enheten.

1.1.6 Tillbehör

Använd endast de tillbehör som anges av tillverkaren.

1.2 Användning

1.2.1 Överbelastning



Överbelasta aldrig eluttag, förlängningssladdar eller grenuttag, annars finns det risk för brand eller elektriska stötar.

1.2.2 Åskväder



Enheten ska kopplas bort från elnätet vid åskväder och om den inte används under en längre tid.

1.2.3 Genomträngning av främmande material och vätska



Var noga med att inte låta främmande material eller vätska komma in i denna enhet genom ventilationshål, annars kan de komma i kontakt med högspänningskomponenter eller orsaka kortslutning som resulterar i brand eller elektriska stötar. Spill aldrig vätska av något slag på den här enheten.

1.2.4 Risker med hög volym

Enheten är inte konstruerad för lyssnande med hörlurar. För att förhindra eventuell hörselskada, lyssna inte på hög volym under långa perioder.

1.2.5 Frånkoppling från strömförsörjningen



Strömbrytaren kopplar inte bort strömförsörjningen helt i något läge. För att helt koppla bort enheten från elnätet, dra ut nätkabeln från uttaget.

Stickkontakten måste vara lätt åtkomlig så att enheten när som helst kan kopplas bort från elnätet.

1.3 Underhåll

1.3.1 Rengöring och underhåll

Koppla bort enhetens nätadapter från eluttaget innan du rengör produkten. Rengör endast högtalarna med en mjuk, fuktig, ren och färgneutral trasa, utan några aggressiva eller skurande rengöringsmedel. Högtalargallren är täckta med textil. På grund av elektrostatisk laddning kan damm samlas på högtalarhöljet. Du kan ta bort detta genom att försiktigt använda en dammsugare med ett mjukt borststillbehör om det behövs.

Vid smuts eller fläckar:

Fukta en mjuk, färgneutral trasa med rengöringsmedel eller vanlig fläckborttagare och grugga försiktigt bort fläcken. Du kan också behandla märket/fläcken direkt med en vanlig torr fläckborttagningsspray (dammsug upp dammet). Fukta inte tyghöljet direkt med rengöringsmedel eller fläckborttagare (risk för inneslutning). Använd inte lösningsmedel för att rengöra tyget.

Följ tillverkarens instruktioner när du använder fläckborttagare.

1.4 Reparera

1.4.1 Skador som kräver reparation

Underhåll och reparationsarbete ska endast utföras av kvalificerad kundservice. Underhåll/reparation krävs om enheten har skadats, om vätska har trängt in i enheten, om föremål har kommit in i enheten, om enheten har utsatts för regn eller fukt, när den slutar fungera ordentligt eller har fallit ner.

1.4.2 För att minimera risken för elektriska stötar, brand, etc.

Ta inte bort skruvar, skydd eller delar av höljet.

EU-försäkran om överensstämmelse

Härmed förklarar Loewe Technology GmbH att radioutrustningstypen Loewe klang mr överensstämmer med direktiv 2014/53/EU. Den fullständiga texten till EU-försäkran om överensstämmelse finns på följande internetadress: <https://www.loewe.tv/int/support>

Denna produkt kan användas i alla EU-länder.

På grund av 5 GHz-frekvensområdet för den inbyggda WLAN-modulen är användning i följande länder endast tillåten i byggnader:

AT	BE	BG	CZ	DK	EE	FR	DE	IS	IE	IT
EL	ES	CY	LV	LI	LT	LU	HU	MT	NL	NO
PL	PT	RO	SL	SK	TR	FI	SE	CH	SE	HR

2 Huvudenhetens komponenter

2.1 Övre panel

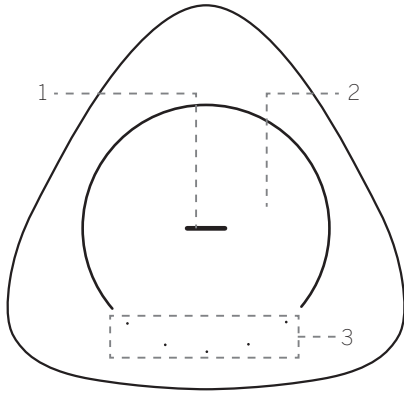

1. LED-mittknapp

LED-indikatorstillstånd	Status
Blå LED andas	Bluetooth-parningsläge/paus/tyst
Blå LED är tänd	Bluetooth-läge
Blågrön LED andas	WDAL2.0 parningsläge
Blågrön LED är tänd	WDAL2.0-läge
Orange LED är tänd	Flerrums-läge
Orange LED andas	Flerrums-läge är pausat/tystat
Grön LED är tänd	LINE IN-läge
Grön LED andas	LINE IN-läge är pausat
LED är släckt	Högtalaren är avstängd

2. Beröringskänsligt område
3. 5 LED-knappar

2.2 Nedre panel

Ett magnetiskt lock är fäst vid högtalarens nedre del. Ta bort det här locket för att få åtkomst till knapparna och märkningsetiketten. Sätt tillbaka locket om du inte längre behöver komma åt knapparna.

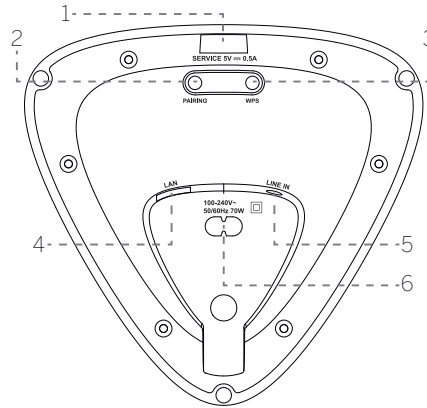
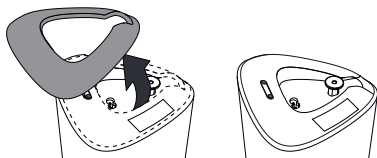

1. **USB**-port – endast för programvaruuppdatering.
2. **PARNING**-knapp - för WDAL 2.0-parning.
3. **WPS (Wi-Fi Protected Setup)**-knapp/indikator - Utlöser Wi-Fi-inställningar för Play-Fi. Håll knappen intryckt i 3 sekunder för att aktivera WPS-läget. Håll knappen intryckt i 8 sekunder för att aktivera AP-läget. I AP-läge återställs alla DTS Play-Fi / flerrums-inställningar.

LED-indikatorstillstånd	Status
LED långsamt pulserande	Wi-Fi-åtkomstpunkt (AP) läge
LED blinkar två gånger	Wi-Fi skyddat inställningsläge (WPS)
LED är tänd	Ansluten / par-koppling lyckades

4. **LAN** – anslut till routern via LAN-kabel.
5. **LINE IN** – anslut till ljudkällan via 3,5 mm ljudkabel.
6. **AC IN** – anslut till ett elektriskt uttag.

3 Anslutning av högtalaren

3.1 Anslutning av strömförsörjning

Obs

- Risk för produktskada! Kontrollera att näspänningen motsvarar den spänning som är tryckt på märketiketten. Ta bort det magnetiska locket från den nedre delen för att hitta märketiketten.

Anslut nätkabeln till AC IN uttaget på din högtalare och sedan till ett vägguttag.

När den är ansluten till strömmen startar högtalaren automatiskt. Du borde se lysdioden tändas högst upp.

3.2 Anslutning till Wi-Fi

AirPlay-inställning

Använd AirPlay för att ställa in Wi-Fi-anslutningen på iOS-enheten (iOS7 eller senare) och din högtalare.

1. Tryck och håll ner knappen **WPS** på nedre delen av din högtalare i 8 sekunder för att utlösa Wi-Fi-anslutningen tills högtalaren avger en andra ton och släpp sedan knappen.
2. Vänta tills Wi-Fi-lampindikatorn ändras från en snabb blinkning till en långsam puls. En långsam puls indikerar att högtalaren är på väg in Wi-Fi-inställningsläge.
3. På din iOS-enhet gå till **Inställningar > Wi-Fi > välj nätverk [Play-Fi enhet (xxxxxx)]**
4. Högtalaren känns igen automatiskt som Airplay-enhet. Peka på **[Ställ in ny Air-Play-högtalare]**.
5. Peka på [Visa andra nätverk...] och välj ditt hemnätverk som du vill ansluta din högtalare till.
6. Efter en lyckad Wi-Fi-anslutning slutar Wi-Fi-indikatorlampan att pulsera och förblir tänd. När du har konfigurerat den här produkten i ditt Wi-Fi-nätverk kan du styra den från vilken smartphone eller surfplatta som helst i samma nätverk.

Google Home-inställning

1. Ladda ner Google Home-appen på din mobila enhet.
2. iPhone/iPad endast: Slå på din mobila enhets Bluetooth.
3. Tryck och håll ner knappen **WPS** på nedre delen av din högtalare i 8 sekunder för att utlösa Wi-Fi-anslutningen tills högtalaren avger en andra ton och släpp sedan knappen.
4. Vänta tills Wi-Fi-lampindikatorn ändras från en snabb blinkning till en långsam puls. En långsam puls indikerar att högtalaren är på väg in Wi-Fi-inställningsläge.
5. Öppna Google Home-appen.
6. Följ stegen för att ställa in din enhet.

Om du inte kan hitta stegen för att ställa in din högtalare:

- Längst upp till vänster på Google Home-appens startskärm peka på **Lägg till + > Ställ in enhet > Ny enhet**.
- Följ inställningsstegen.

WPS-läge

Om din router har Wi-Fi skyddad inställning (WPS) kan du ställa in anslutningen utan att ange ett lösenord.

1. Tryck och håll inne WPS-knappen i 3 sekunder. Du kommer att höra en ton och Wi-Fi-indikatorn blinkar två gånger kontinuerligt.

- Tryck på WPS-knappen på routern. Knappen är vanligtvis märkt med WPS-logotypen.

Obs

- WPS är inte en standardfunktion i alla routrar. Om din router inte har WPS, följ standard Wi-Fi-inställningar.
- Tryck på WPS-knappen en gång om du vill lämna WPS-läget, annars går det ur automatiskt efter 2 minuter.

3.3 LAN-kabelanslutning

Anslut din högtalare och router med Cat 5 LAN-kabel.

4 Grundläggande användning

4.1 Volymkontroll

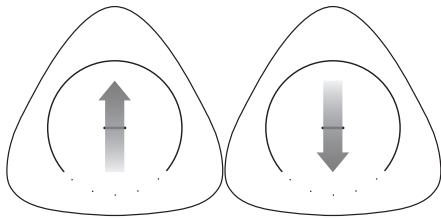

Svep nedifrån och upp på pekområdet för att öka volymen en gång.

Svep uppifrån och ner för att minska volymen en gång.

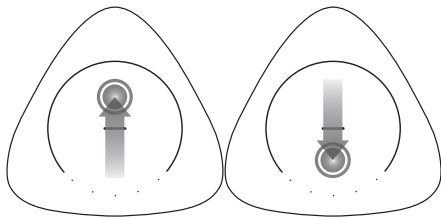

Svep nedifrån och upp och håll kvar fingret på pekområdet för att öka volymen kontinuerligt.

Svep uppifrån och ner och håll kvar fingret på pekområdet för att minska volymen kontinuerligt.

4.2 Pausa / stäng av ljudet

Tryck på pekområdet en gång. spåret pausas eller stängs av beroende på den aktuella källan.

Wi-Fi/flera rum, Bluetooth – Paus

LINE IN, Internetradio – stäng av

Tryck igen för att återuppta uppspelningen eller slå på ljudet.

4.3 Byta spår

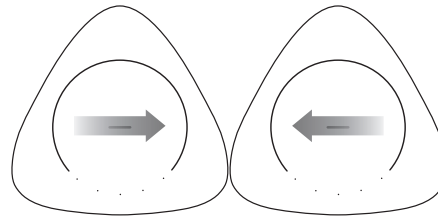

I Bluetooth- eller flerrumsläget, svep till höger / vänster på pekområdet för att byta till nästa / föregående spår.

4.4 Favoriter

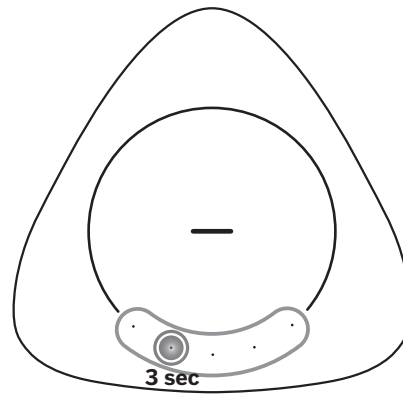

I Wi-Fi/flerrumsläge kan upp till 5 stationer eller spellistor sparas som favoriter. Tryck och håll en av knapparna längst ner i 3 sekunder. Nuvarande station eller spellista lagras på den här knappen. Alla 5 lysdioder lyser kort för att bekräfta att favoriterna har sparats.

För att hämta ett sparad spår eller en spellista, tryck helt enkelt på motsvarande lysdiod.

Obs:

- Knapparna där favoriterna lagras lyser i vitt.

5 Flerrumsanvändning

Denna högtalare kan användas som en del av högtalarinställningen för flera rum. Detta innebär att samma musik kan spelas från din högtalare och andra kompatibla högtalare samtidigt i hela ditt hem.

För att använda den här funktionen, se till att din högtalare och din smartphone / surfplatta finns i samma nätverk. Du kan använda Google Home, AirPlay 2 eller DTS Play-Fi-appen för att styra kompatibla högtalare i flera rum. Du kan sedan spela musiken på flera högtalare samtidigt, tilldela högtalare till olika grupper, styra volymen individuellt eller använda huvudvolymen för att ändra volymen på alla högtalare samtidigt.

5.1 Inbyggd Chromecast

Denna högtalare stöder Inbyggd Chromecast-funktion som låter dig sända musik från Chromecast-kompatibla appar till din ljudenhet. För att använda den här funktionen, se till att din högtalare och din smartphone / surfplatta finns i samma nätverk. Börja spela musik på en Chromecast-aktiverad app och sänd den till din högtalare eller flerrumshögtalargrupp helt enkelt genom att peka på knappen  (sänd) och välj din högtalare/grupp.

5.2 AirPlay 2

Om du har en iOS-enhet kan du använda AirPlay 2 för strömning i flera rum.

- Anslut din iOS-enhet till samma Wi-Fi-nätverk som din högtalare.
- Svep in i Kontrollcenter på din iOS-enhet och tryck på AirPlay  ikonen inom musikkontrollen.
- Från listan över tillgängliga AirPlay-enheter väljer du din flerrumshögtalare genom att trycka på den tomma cirkeln bredvid dess namn. Om det finns flera AirPlay 2-aktiverade högtalare i samma nätverk kan du också välja dem.

5.3 DTS Play-Fi-appen

Ett annat alternativ för att spela musik med flerrumsfunktionen är att använda DTS Play-Fi-appen.

Förutom de vanliga flerrumsfunktionerna, tillåter denna app programvaruuppdateringar till flerrumsfunktionen och även tillgång till internetradio.

- Ladda ner och installera DTS Play-Fi-appen på din mobila enhet.
- Anslut din mobila enhet till samma Wi-Fi-nätverk som din högtalare.
- Starta DTS Play-Fi-appen.
- Högtalaren kan utföra en programvaruuppdatering. Första gången enheten ställs in kommer den att uppdateras till den senaste programvaran. Det kan ta några minuter för programvaran att uppdatera. Koppla inte ur högtalaren, stäng av enheten eller koppla bort USB-minnet eller nätverket under uppdateringen. Dessa åtgärder kan potentiellt förstöra din högtalare!
- Välj högtalare eller högtalargrupp i appen.

- Välj en av de tillgängliga musikströmningstjänsterna och välj ett ljudspår. Uppspelingen startar från högtalaren eller högtalargruppen.

6 Bluetooth-funktion

Anslut din högtalare till en Bluetooth-enhet (t.ex. en iPad, iPhone, iPod touch, Android-telefon eller bärbar dator) via Bluetooth, och sedan kan du lyssna på ljudfiler som är lagrade på enheten via din högtalare.

6.1 Para ihop med telefonen/surfplattan

Så här aktiverar du Bluetooth-parning när ingen Bluetooth-enhet är kopplad till högtalaren:

- Tryck och håll fingret på det övre pekområdet i 3 sekunder för att aktivera Bluetooth-parning.
- Lysdioden andas blått som bekräftelse.

Så här aktiverar du Bluetooth-parning för att para ihop ytterligare Bluetooth-enheter:

- Tryck och håll fingret på det övre pekområdet i 3 sekunder för att aktivera Bluetooth-läge.
- Tryck och håll fingret på det övre pekområdet i 3 sekunder igen för att aktivera Bluetooth-parningsläge. Lysdioden andas blått som bekräftelse.

Fortsättning av parningssteg:

- Slå på Bluetooth på din telefon/surfplatta, sök efter och välj "Play-Fi-enhet (xxxxxx)" för att ansluta. Information om hur du aktiverar Bluetooth finns i telefonens/surfplattans användarhandbok.
- Efter lyckad parning lyser den mittersta lysdioden blått.
- Välj och spela upp ljudfiler eller musik på din Bluetooth-enhet. Om ett samtal görs under uppspelning, pausas musiken. När samtalet är avslutat återupptas uppspelningen.

6.2 Anslutning till en ihopparad enhet

- Tryck och håll fingret på det övre pekområdet i 3 sekunder för att aktivera Bluetooth-läge.
- Den tidigare parade telefonen/surfplattan ansluts automatiskt till högtalaren.

Obs

- Högtalaren förblir i parningsläge i endast 45 sekunder. Om ingen enhet har parats ihop med den under denna tid växlar den tillbaka till den senaste aktiva källan.
- Det maximala användningsområdet mellan din högtalare och en Bluetooth-enhet är cirka 10 meter.

- Kompatibilitet med alla Bluetooth-enheter kan inte garanteras.

7 Ansluter till WDAL2.0-kompatibelt ljudsystem

Om du äger ett Loewe-ljudsystem med WDAL2.0-funktion kan denna högtalare integreras i detta system och användas för att spela en av de tillgängliga ljudkanalerna. Upp till 5 högtalare och en subwoofer kan anslutas till WDAL2.0-ljudsystemet. En komplett uppsättning högtalare som är rätt installerade i ditt rum skapar ett äkta surroundljud.

7.1 Parning till WDAL2.0-ljudsystemet

- Tryck och håll ned knappen PAIRING på högtalarens undersida i 3 sekunder för att gå till WDAL2.0-parningsläge. Som bekräftelse kommer lysdioden på toppen att blinka blågrön. Högtalaren förblir i parningsläge i endast 45 sekunder.
- Tryck på parningsknappen på ditt WDAL2.0-ljudsystem. För information om hur du aktiverar WDAL2.0-parning, se användarguiden för ljudsystemet. Efter lyckad parning kommer högtalarens mittersta LED att vara fast blågrön.
- Ställ in vilken ljudkanal högtalaren ska spela. Alternativ: Surround vänster, fram vänster, mitt, fram höger, surround höger. För att göra detta, tryck och håll en av de fem knapparna på toppen av högtalaren. Varje knapp representerar olika kanaler.

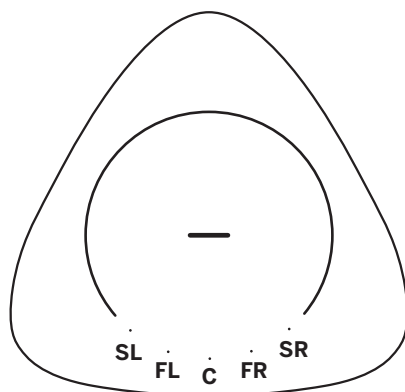

SL – surround vänster kanal
FL – fram vänster kanal
C – mittkanal
FR – fram höger kanal
SR – surround höger kanal

- Ställ WDAL2.0-omkopplaren på ljudsystemet på "SMALL" för motsvarande kanal.. Se användarguiden för ljudsystemet för mer information.

Obs:

- Om parning och kanalval lyckades, slocknar lysdioderna på ovsidan om 10 sekunder.
- Om parning eller kanalval misslyckas återgår högtalaren till föregående källa.
- WDAL2.0-läget har högsta prioritet och det är inte möjligt att byta högtalaren till en annan källa om inte huvudljudsystemet är avstängt/i standby.
- När WDAL2.0 huvudljudsystemet är påslaget växlar den ihopparade högtalaren automatiskt till WDAL2.0-läge.
- När högtalaren är i WDAL2.0-läge är det inte möjligt att ändra volymen eller stänga av ljudet med högtalaren. Detta kan endast göras med huvudljudsystemet.
- När WDAL2.0 är anslutet är högtalarens LED blågrön. Lysdioden slocknar dock efter 60 sekunder för att inte störa när du tittar på TV i ett mörkt rum. Med en enda pekning tänds ljuset igen.

7.2 Byta ljudkanal

Om högtalaren redan är ihopparad via WDAL2.0 och du vill använda den för att spela en annan kanal, följ dessa steg:

- Tryck på knappen **PARNING** button på nedre delen av högtalaren. Lysdioden på toppen lyser blågrön.
- Lysdioden som representerar den aktuella kanalen tänds också.
- Håll knappen som motsvarar den nya kanalen intryckt i 3 sekunder.
- Tidigare lysdiod släcks och ny kanallysdiod lyser.
- Ställ WDAL2.0-omkopplaren på ljudsystemet på "**SMALL**" för motsvarande kanal..

8 Fabriksåterställning

Återställer enheten till standardinställningarna. Tryck och håll ned knapparna WPS och PAIRING på högtalarens nedre del i minst 3 sekunder för att återställa standardinställningarna.

9 Programvaruuppdatering

För att uppdatera din högtalares firmware:

Den senaste programvaran finns på:

www.loewe.tv/int/support

Följ installationsstegen i dokumentet som medföljer programvaran.

För att uppdatera flerrumsfunktionen på din högtalare:

1. Ladda ner och installera DTS Play-Fi-appen på din mobila enhet.
2. Anslut din högtalare till appen.
3. Om ny Play-Fi-programvara är tillgänglig, meddelar appen dig.
4. Följ instruktionerna i applikationen för att köra uppdateringen av flerrumsfunktionen.

Varning: Det kan ta några minuter för programvaran att uppdatera. Koppla inte ur högtalaren, stäng av enheten eller koppla bort USB-minnet eller nätverket under uppdateringen. Dessa åtgärder kan potentiellt förstöra din högtalare!

10 Spotify

Använd din telefon, surfplatta eller dator som fjärrkontroll för Spotify. Gå till spotify.com/connect för att lära dig hur.

11 Driftslägen

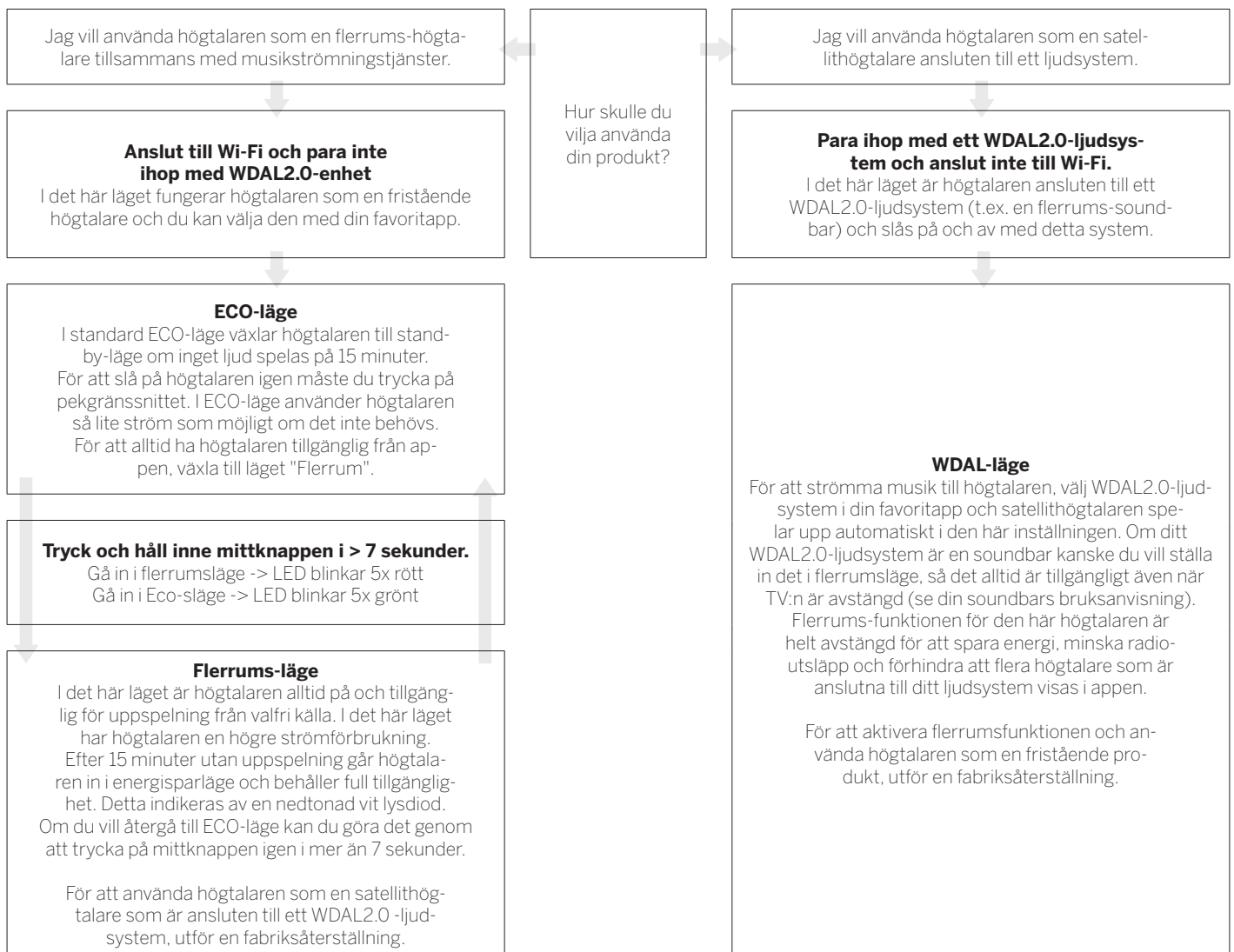

12 Montering av klang mr1-högtalare på väggen

Du kan placera klang mr1 på möbler eller hyllor, men det finns också möjligheten att montera den på väggen.

Installationen får endast utföras av kvalificerad personal. Felaktig montering kan leda till allvarliga personskador och materiella skador. Det är installatörens ansvar att verifiera att väggen säkert kommer att stödja den totala belastningen från enheten och väggfästena.

Vid borrhning av hål i väggar är det viktigt att undvika kontakt med elektriska kablar och vatten- eller gasrör som finns inuti. Det rekommenderas därför att använda en kabeldetektor av hög kvalitet för lokalisering av dolda föremål. Borra bara i strukturer när du är säker på att det är säkert att göra det.

Om högtalaren är väggmonterad har du inte tillgång till de nedre knapparna, så du måste göra nödvändiga anslutningar först.

Ytterligare verktyg och hårdvara (ingår ej) krävs för installationen.

Se de sista sidorna i denna handbok för en illustration av vägginstallationen.

1. Kontrollera paketets innehåll noggrant innan installationen påbörjas. Följande väggmonteringsdelar levereras med din klang mr1:

- Väggfäste
- Magnetiskt lock för väggfästet
- Nedre hölje för högtalaren
- 1x Skruv

2. Placera väggfästet på väggen och markera de två hålens plats med en penna. Borra två hål i väggen på de markerade platserna. Sätt vid behov in en plugg (medföljer ej) i varje hål. Fäst väggfästet på väggen med två självgående skruvar (medföljer ej). Lossa den nedre skruven för nivåjustering - dra åt när du är klar.

Slutanvändaren ansvarar för att välja rätt typ av skruv och plugg beroende på väggtyp.

3. Placera det magnetiska locket på väggfästet så att det täcker skruvhuvudena.
4. Dra nätsladden och alla andra kablar genom hålet i hörnet på väggfästet.
5. Anslut dem till högtalaren.
6. Installera det nedre locket på högtalaren.
7. Fäst högtalaren på väggfästet med den medföljande skruven.

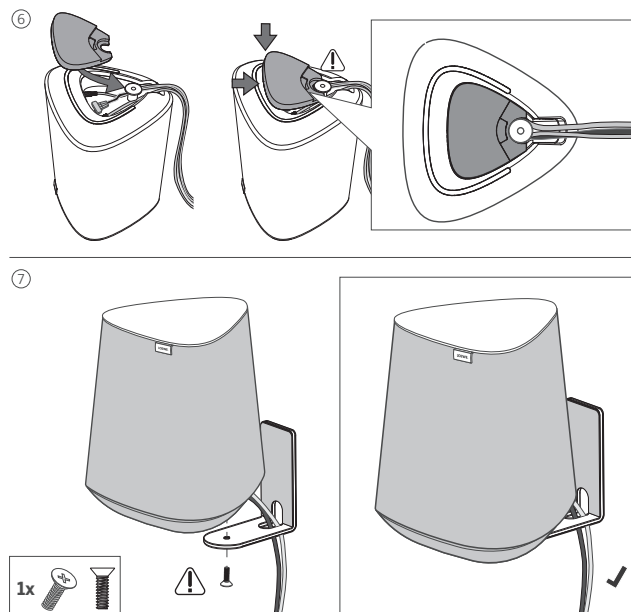
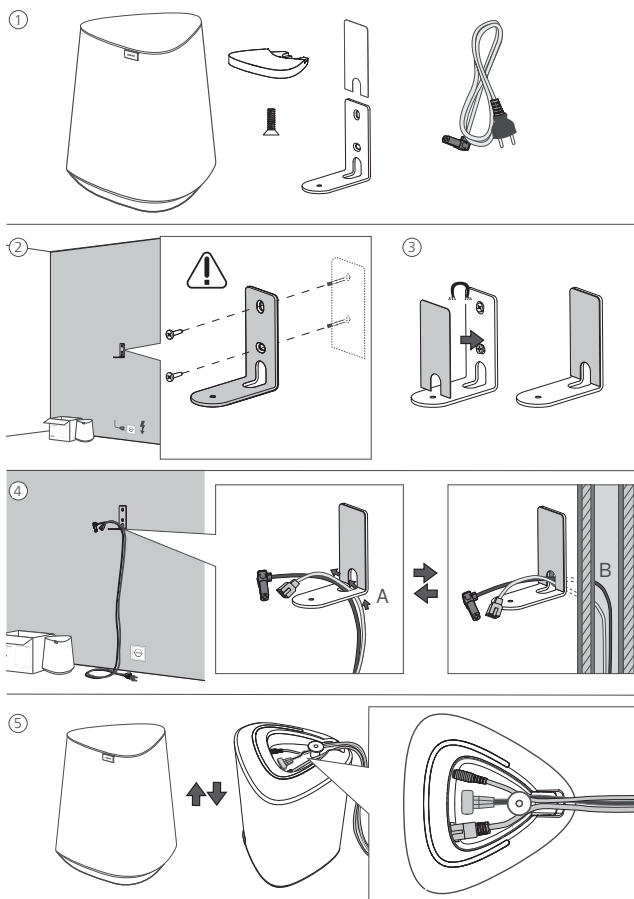

13 Fjärrkontroll Assist Audio 1 (tillval)

Du kan styra din högtalare med Assist Audio 1-fjärrkontrollen. Detta är ett valfritt tillbehör som kanske inte finns i förpackningen. Den kan levereras med andra Loewe-ljudprodukter.

Fjärrkontrollen är programmerad som standard för användning med ljudsystemet. Om du vill använda den med en flerrums-högtalare måste du programmera om den. Tryck på ☾ (Nattläge) och ▶|| (Spela/Paus) samtidigt.

För att använda fjärrkontrollen med ljudsystemet igen, upprepa steget ovan eller byt ut batterierna.

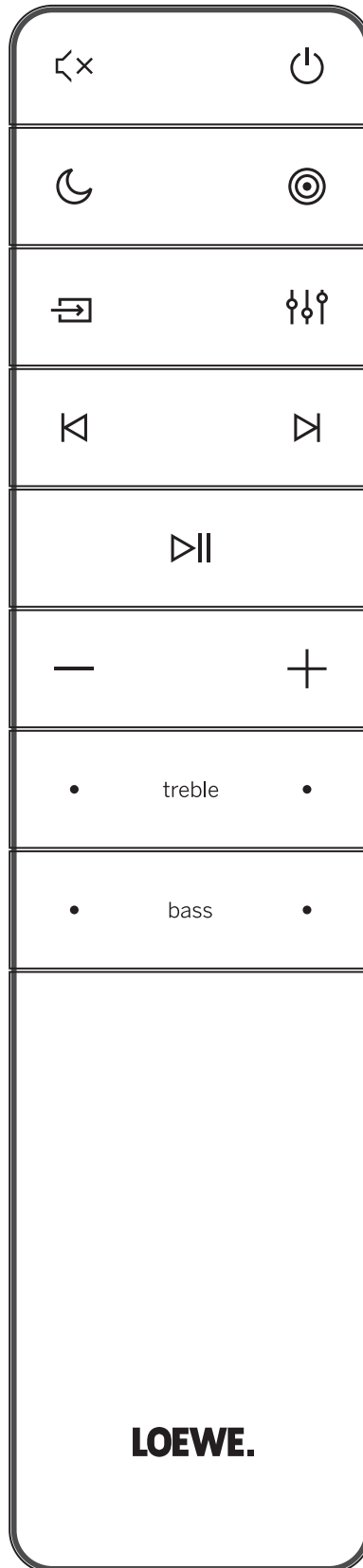

	Ljud av / Ljud på
	Slår på din högtalare eller växlar till standby-läge.
	Ingen funktion
	Ingen funktion
	Ingen funktion
	Ingen funktion
	Hoppa till föregående ljudspår i Bluetooth / PLAY-Fi-läge.
	Hoppa till nästa ljudspår i Bluetooth / PLAY-Fi-läge. Tryck och håll för att aktivera Bluetooth-läge.
	Spela upp/pausa ljudspår i Bluetooth / PLAY-Fi-läge.
	Sänker volymnivån.
	Ökar volymnivån.
treble	Justerar diskantnivån.
bass	Justerar basnivån.

14 Felsökning

I händelse av ett enhetsfel rekommenderar vi att du kontrollerar listan nedan innan du ringer till hjälplinjen.

Problem	Möjlig orsak	Åtgärd/anmärkningar
Systemet svarar inte på pekplatta/knaptryckning	Ett programvarufel kan ha orsakat att enheten slutat ta emot kommandon, och enheten måste startas om genom att koppla bort den.	Koppla bort enheten från strömförsörjningen i några minuter och anslut den sedan igen.
Inget ljud från högtalaren.	a) Högtalaren har ljudet avstängt eller spåret är pausat.	a) Peka på touch-området en gång för att slå på ljudet eller återuppta uppspelningen.
	b) Ett programvarufel kan ha orsakat problemet.	b) Återställ enheten till fabriksinställningarna (se kapitlet "Fabriksåterställning")
En Bluetooth-enhet kan inte ansluta till högtalaren.	a) Enheten stöder inte kompatibla profiler som krävs för högtalaren.	a) Endast enheter med Bluetooth-profil A2DP, AVRCP är kompatibla.
	b) Du har inte aktiverat enhetens Bluetooth-funktion.	b) För information om hur du aktiverar den här funktionen se enhetens användarhandbok.
	c) Din högtalare är redan ansluten till en annan Bluetooth-enhet.	c) Koppla bort den anslutna enheten och försök igen.
Ljuduppspelningskvaliteten på den anslutna Bluetooth-enheten är dålig.	Bluetooth-mottagningen är dålig.	Flytta enheten närmare din högtalare eller ta bort hinder mellan enheten och din högtalare.
Wi-Fi-anslutning kan inte upprättas.	a) Wi-Fi-nätverket kan vara otillgängligt.	a) Kontrollera tillgängligheten för WLAN-nätverket på routern.
	b) Wi-Fi-signalen är mycket svag.	b) Placera Wi-Fi-routern närmare enheten.
	c) Du anger ett felaktigt lösenord.	c) Se till att lösenordet är korrekt.
Det går inte att upptäcka den Play-Fi-stödda enheten från appen.	Enheten kan vara bortkopplad från Wi-Fi.	Se till att enheten är ansluten till Wi-Fi.
Det går inte att spela Play-Fi-musik.	a) Tjänst eller innehåll har avslutats.	a) Vissa nättjänster eller innehåll som är tillgängligt via enheten kanske inte är tillgängliga om tjänsteleverantören avslutar sin tjänst.
	b) Den första inställningen av din högtalare misslyckades.	b) Om den första inställningen inte lyckas stänger du DTS Play-Fi-applikationen. Starta om applikationen.
	c) Du har använt din högtalare tidigare som stereopar eller surroundljud i Play-Fi-appen.	c) Om högtalaren är inställd som stereopar eller surroundljud, måste den kopplas bort i appen innan den används.
Kan inte spela musik från Bluetooth/LINE IN/flerrums-källa	Högtalaren är i aktivt WDAL2.0-läge, som har högre prioritet än andra lägen	Du måste sätta huvudljudsystemet i standby-läge eller koppla bort högtalaren från WDAL2.0-nätverket (ställ motsvarande omkopplare på huvudljudsystemet till "AV").

Kassering

Kassering av använd elektrisk och elektronisk utrustning och batterier.

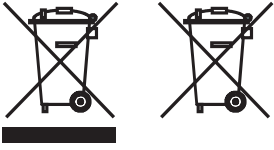

Den överkorsade soptunnan på produkten eller dess förpackning indikerar att denna produkt inte får behandlas som vanligt hushållsavfall, utan måste returneras till en uppsamlingsplats för återvinning av elektrisk och elektronisk utrustning och batterier. Genom att hjälpa till att korrekt kassera denna produkt skyddar du miljön och hälsan hos dina medmänniskor. Felaktig eller inkorrekt kassering äventyrar miljö och hälsa. För mer information om återvinning av denna produkt, kontakta din lokala myndighet eller din kommunala avfallsanläggning.

Tekniska data

Loewe enhetstyp:	klang mr1	klang mr3	klang mr5
Artikelnummer:	60604D10	60605D10	60606D10
Strömförsörjning:	AC 100 V – 240 V ~ 50/60 Hz		
Ljud uteffekt:	15 W (RMS)	75W (RMS)	90 W (RMS)
Musikeffekt:	30 W	150W	180 W
Strömförbrukning i standby-läge:	0,3 W	0,3 W	0,3 W
Strömförbrukning i standby-läge i nätverk:	4,0 W – 7,0 W	4,0 W – 7,0 W	4,0 W – 7,0 W
Frekvensåtergivning:	75 Hz – 20 kHz	41 Hz – 20 kHz	36 Hz – 20 kHz
WLAN-standarder som stöds:	IEEE 802.11a/b/g/n/ac		
WLAN effekt/frekvensområde:	Maximal effekt <100 mW vid 2400 - 2483,5 MHz Maximal effekt <100 mW vid 5150 - 5350 MHz Maximal effekt <100 mW vid 5470 - 5725 MHz Maximal effekt <100 mW vid 5725 - 5850 MHz		
Bluetooth-version:	V4.2		
Bluetooth effekt/frekvensområde:	Maximal effekt <10 mW vid 2402 - 2480 MHz		
Bluetooth-protokoll:	A2DP, AVRCP		
Enhetens mått (B x H x D):	160 x 188 x 154 mm	196 x 321 x 187 mm	225 x 401 x 215 mm
Enhetens vikt:	1,2 kg	3,2 kg	4,4 kg
Omgivningstemperatur:	5° C – 35° C		
Relativ fuktighet (ej kondenserande):	20 – 80 %		

Kiitos

että valitsit Loewe-tuotteen. Arvostamme asiakkuuttasi. Loewe tuo yhteen teknologian, suunnittelun ja käyttäjäystävällisyyden korkeimmat standardit. Tämä koskee sekä TV-, video- ja audiolaitteita että lisävarusteita. Teknologia tai suunnittelu ei kumpikaan riitä yksin tyydyttävään lopputulokseen, mutta yhdessä ne luovat käyttäjillemme parhaimman mahdollisen äänija kuvakokemuksen.

Suunnittelumme ei seuraile vain lyhytkestoisia muotivillityksiä. Sillä käsissäsi on laadukas laite, joka viihdyttää sinua myös huomenna ja sen jälkeen.

Käyttötarkoitus

Voit käyttää kaiutinta seuraavalla tavalla:

- Yksittäisenä kaiuttimena musiikin toistamiseen mobiililaitteesta Bluetoothin tai 3,5 mm audiokaapelin avulla.
- Kaiuttimena, joka on osa usean huoneen kaiutinympäristöä, joka on yhteensopiva Airplay2/Google Home/DTS Play-Fi:n kanssa
- Lisäkaiuttimena WDAL2.0-yhteensopivassa audiojärjestelmässäsi.



"my Loewe" on sisäänkäynti Loewen maailmaan, ja siellä voit käyttää kaikkia Loewen tuotteidesi käyttöoppaita.

Sisällys

Käyttötarkoitus	110
Toimituksen sisältö	110
Dokumentaatio	110
Luokittelukilven sijainti	110
1 Tärkeitä turvallisuusohjeita	111
2 Pääyksikön komponentit	113
3 Kaiuttimen yhdistäminen	113
4 Peruskäyttö	114
5 Monihuonekäyttö	114
6 Bluetoothin käyttö	115
7 WDAL2.0-yhteensopivaan äänijärjestelmään yhdistäminen ..	115
8 Tehdasasetusten palauttaminen ..	115
9 Järjestelmäpäivitys	115
10 Spotify	116
11 Käyttötilat	117
12 Klang mr1 -kaiuttimen seinäkiinnitys	118
13 Assist Audio 1 -kauko-ohjain (valinnainen lisätarvike)	119
14 Vianmääritys	120
Hävittäminen	121
Tekniset tiedot	121

Toimituksen sisältö

Poista laite pakkauksesta varovaisesti ja tarkista, että sen lisävarusteet ovat mukana:

- Kaiutin
- Virtajohto
- Käyttöohje
- Seinätelineen asennuspaketti (vain klang mr1)

Dokumentaatio

Nämä käyttöohjeet sisältävät tärkeimmät perustiedot. Uuden Loewe-tuotteen toiminnot ja ominaisuudet esittelevä yksityiskohtainen käyttäjän opas on ladattavassa sähköisessä muodossa Loewe-verkkosivustolta.

Skannaa QR-koodi etupuoelta tai vieraile verkkosivuillamme osoitteessa:

www.loewe.tv/int/support

Tämä osa sisältää myös FAQ-osion eli usein kysytyt kysymykset.

Luokittelukilven sijainti

Pohjan kannen alla on tarrat, joissa on mallinnumero ja käyttöjännite.

1 Tärkeitä turvallisuusohjeita

Huomio: Lue tämä sivu huolellisesti varmistaaksesi laitteen turvallisen käytön.

Noudata kaikkia turvallisuus- ja käyttöohjeita, kun käytät tätä tuotetta.

Säilytä turvallisuus- ja käyttöohjeet myöhempiä käyttöä varten.

Noudata tarkasti kaikkia tuotteessa annettuja ja käyttöohjeissa lueteltuja varoituksia.

Merkkien selitykset



Kaksinkertaisesti eristetty (luokka II) laite. Tämä sähkölaite on suunniteltu siten, että se ei vaadi suojaliitäntää maadoitukseen.



Tämä merkki osoittaa korkean jännitteen aiheuttamaa riskiä.



Tämä merkki ilmoittaa käyttäjälle muista, tarkemmin määritellyistä riskeistä.



Tämä merkki osoittaa tulen syttymisestä aiheutuvaa riskiä.

1.1 Asennus

1.1.1 Sijoittaminen

Aseta yksikkö vakaalle ja tasaiselle alustalle.

Älä aseta yksikköä vahvojen magneettikenttien läheisyyteen.

Parhaan akustisen suorituskyvyn ja turvallisen kaapelireitityksen varmistamiseksi aseta laite vähintään 5 cm:n päähän seinästä.

1.1.2 Johdot

Aseta kaiutin ja virtajohdot niin, etteivät ne vahingoitu. Virtajohto ei saa olla mutkalla tai terävien kulmien päällä, sen päällä ei saa seistä eikä se saa altistua kemikaaleille. Jos virtajohdon eristys on vahingoittunut, se voi antaa sähköiskun tai sytyttää tulipalon. Vahingoittunut johto on vaihdettava ennen kuin yksikköä voidaan käyttää.

1.1.3 Älä käytä laitetta veden läheisyydessä.



Laitetta ei saa koskaan altistaa vesipisaroille tai roiskeille, kuten kylpyammeen, pesualtaan, tiskialtaan, pesukoneen, kostean kellarin tai uima-altaan läheisyydessä. Älä aseta vettä sisältäviä astioita, kuten kukkamaljakoja, laitteen päälle.

1.1.4 Ilmanvaihto



Kotelon aukkoja ja reikiä käytetään laitteen tuulettamiseen, jotta laite toimii luotettavasti ja jottei se ylikuumene. Asenna laite valmistajan ohjeiden mukaisesti. Älä koskaan tuki tuuletusaukkoja asettamalla laitetta sängylle, sohvalle, matolle tai vastaavalle pehmeälle alustalle. Tätä laitetta ei pidä asentaa kirjahyllyyn tai sisäänrakennettuun vaatekaappiin, ellei riittävää tuuletusta varmisteta.

1.1.5 Lämpö

Älä asenna laitetta kuumien pintojen, kuten lämpöpatterien, kuumailmapuhaltimien, liedien tai vastaavien mahdollisesti kuumien laitteiden läheisyyteen. Älä koskaan aseta avotulta, kuten kynttilöitä tai lyhtyä, laitteen päälle tai sen lähelle.

1.1.6 Lisävarusteet

Käytä vain valmistajan sallimia lisävarusteita.

1.2 Käyttö

1.2.1 Ylikuormitus



Älä koskaan ylikuormita pääpistorasioita, jatkojohtoja tai useampia pistorasioita, sillä se lisää tulipalon tai sähköiskun vaaraa.

1.2.2 Ukkonen



Laite on irrotettava päävirrasta ukonilman aikana ja jos sitä ei käytetä pitkään aikaan.

1.2.3 Vieraiden aineiden ja nesteen tunkeutuminen



Varo, ettei laitteeseen pääse vieraita aineita tai nestettä sen tuuletusaukkojen kautta, sillä ne voivat joutua kosketuksiin korkeajännitteisten osien kanssa tai aiheuttaa oikosulun, mikä voi aiheuttaa tulipalon tai sähköiskun. Älä koskaan kaada laitteen päälle mitään nesteitä.

1.2.4 Korkeaan äänenvoimakkuuteen liittyvät riskit

Laitetta ei ole suunniteltu korvakuulokkeiden kanssa kuuntelemiseen. Ehkäise mahdolliset kuulovauriot rajoittamalla korkean äänenvoimakkuuden kuuntelemista pitkiä aikoja.

1.2.5 Virtalähteestä irrottaminen



Virtapainike ei täysin irrota virtalähdettä missään asennossa. Jos haluat irrottaa laitteen täysin päävirrasta, irrota virtajohto pistorasiasta.

Virtajohdon on oltava helposti tavoitettavissa, jotta yksikkö voidaan irrottaa päävirrasta milloin tahansa.

1.3 Ylläpito

1.3.1 Puhdistus ja huolto

Irrota laitteen verkkolaite pistorasiasta ennen tuotteen puhdistamista. Puhdista kaiuttimet pehmeällä, kostealla, puhtaalla ja neutraalivärisellä liinalla ilman voimakkaita tai hankaavia puhdistusaineita. Kaiuttimien ritilät ovat tekstiilipäälysteisiä. Sähköstaattisen varauksen vuoksi kaiuttimen päällinen saattaa kerätä pölyä. Tarvittaessa voit poistaa sen varovasti polyimurin pehmeällä harjasuulakkeella.

Jos kaiutin on likainen tai siinä on tahroja:

Kostuta pehmeä, neutraalinvärisen liina puhdistusaineella tai tavallisella tahranpoistoaineella ja hiero tahra pois varovasti. Voit myös käsitellä jälkeä/tahraa suoraan tavallisella kuivalla tahranpoistosuihkeella (imuroitava pulveri). Älä kastele kangaspäällistä suoraan pesuaineella tai tahranpoistoaineella (karstan kertymisen vaara). Älä käytä kankaan puhdistamiseen liuottimia.

Noudata valmistajan ohjeita tahranpoistoaineita käytettäessä.

1.4 Korjaus

1.4.1 Korjaamista vaativat vauriot

Huolto- ja korjaustoimenpiteitä saavat suorittaa vain pätevät asiakaspalvelut. Huoltaminen tai korjaus on tarpeellista, jos laite on vahingoittunut, jos laitteeseen on päässyt nestettä, jos laitteeseen on päässyt esineitä, jos laite on altistunut sateelle tai kosteudelle, kun se lakkaa toimimasta kunnolla tai jos se kaatuu.

1.4.2 Minimoi sähköisku-, palo- ja muut vaarat

Älä irrota ruuveja, koteloa tai rungon osia.

EU-vaatimustenmukaisuusvakuutus

Loewe Technology GmbH vakuuttaa täten, että radiolaitetyyppi Loewe klang mr on direktiivin 2014/53/EU mukainen. EU-vaatimustenmukaisuusvakuutuksen koko teksti on saatavana seuraavasta Internet-osoitteesta: <https://www.loewe.tv/int/support>

Tätä tuotetta voidaan käyttää kaikissa EU:n jäsenvaltioissa.

Sisäänrakennetun WLAN-moduulin 5 GHz:n taajuusalueen vuoksi käyttö seuraavissa maissa on sallittua vain rakennusten sisällä:

AT	BE	BG	CZ	DK	EE	FR	DE	IS	IE	IT
EL	ES	CY	LV	LI	LT	LU	HU	MT	NL	NO
PL	PT	RO	SL	SK	TR	FI	SE	CH	UK	HR

2 Pääyksikön komponentit

2.1 Yläpaneeli

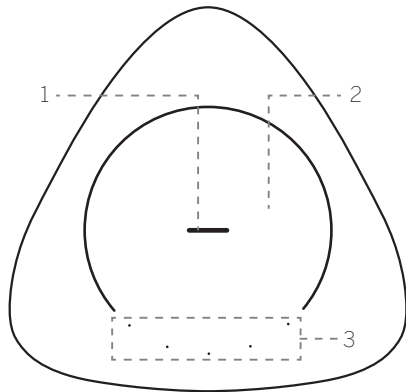

1. LED-painike keskellä

LED-merkkivalon tila	Tila
Sininen LED vilkkuu	Bluetooth-pariliitos-tila/pysäytä/mykistä
Sininen LED palaa	Bluetooth-tila
Sinivihreä LED vilkkuu	WDAL2.0-pariliitostila
Sinivihreä LED palaa	WDAL2.0-tila
Oranssi LED palaa	Monihuonetila
Oranssi LED vilkkuu	Monihuonetila on pysäytetty/mykistetty
Vihreä LED palaa	LINE IN -tila
Vihreä LED vilkkuu	LINE IN -tila on pysäytetty
LED ei pala	Kaiutin on sammutettu

2. Kosketusherkkä alue
3. 5 LED-painiketta

2.2 Pohjapaneeli

Kaiuttimen pohjaan on kiinnitetty magneettinen kansi. Poista kansi päästäksesi käsiksi painikkeisiin ja luokittelutarraan. Laita kansi takaisin paikoilleen, jos et tarvitse painikkeita enää.

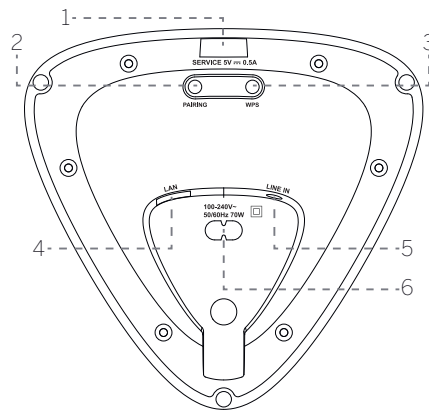
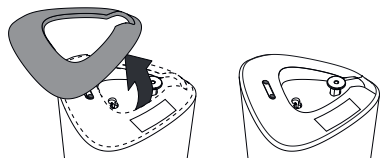

1. **USB**-liitäntä – vain ohjelmistopäivitystä varten.
2. **PARILIITÄNTÄ** -painike - WDAL 2.0 -pariliitääntää varten.
3. **WPS (Wi-Fi-suojattu asennus)** -painike/merkkivalo – Aktivoi Play-Fin Wi-Fi-asennuksen. Paina ja pidä painiketta painettuna 3 sekuntia aktivoiaksesi WPS-tilan. Paina ja pidä painiketta painettuna 8 sekuntia aktivoiaksesi AP-tilan. AP-tilassa kaikki DTS Play-Fi- / Monihuone-asetukset palautetaan.

LED-merkkivalon tila	Tila
LED-valo vilkkuu hitaasti	Wi-Fi-tukiase- ma (AP) -tila
LED välähtää kahdesti	Wi-Fi-suojattuasennus (WPS) -tila
LED palaa	Yhdistetty / Pariliitääntä onnistui

4. **LAN** – yhdistä reitittimeen LAN-johdolla.
5. **LINJATULO** – liitä äänilähde 3,5 mm äänikaapelilla.
6. **AC IN** – liitä virtalähteeseen.

3 Kaiuttimen yhdistäminen

3.1 Virran kytkeminen

Huomio

- Tuotevaurion vaara! Varmista, että virtalähteen jännite vastaa luokittelutarraan merkittyä jännitettä. Poista pohjan magneettinen kansi löytääksesi luokittelutarraan.

Yhdistä virtajohto ensin kaiuttimen AC IN -liitäntään ja sitten virtalähteeseen.

Kun kaiutin on kytketty virtalähteeseen, se käynnistyy automaattisesti. LED-valon pitäisi syttyä lämpötilassa.

3.2 Wi-Fiin yhdistäminen

AirPlay-asennus

Asenna iOS-laitteen (iOS7 tai uudempi) ja kaiuttimen Wi-Fi-yhteys AirPlayn avulla.

1. **Paina ja pidä painettuna kaiuttimen alaosan WPS**-painiketta 8 sekuntia siihen asti, että kaiutin päästää uuden äänen käynnistääksesi Wi-Fi yhteyden ja vapautta sitten painike.
2. Odota, kunnes Wi-Fi-merkkivalo vaihtuu nopeasta vilkkumisesta hitaaksi sykkeeksi. Hidas syke merkitsee, että kaiutin siirtyy Wi-Fi-asennustilaan.
3. Siirry iOS-laitteellasi kohtaan **Asetukset > Wi-Fi > valitse verkko [Play-Fi-laite (xxxxxx)]**
4. Kaiutin tunnistetaan automaattisesti AirPlay-laitteeksi. Napauta kohtaa **[Asenna uusi AirPlay-kaiutin]**.
5. Napauta kohtaa [Näytä muut verkot...] ja valitse kotiverkkosi, johon haluat kaiuttimen yhdistävän.
6. Onnistuneet Wi-Fi-yhteyden luonin jälkeen Wi-Fi-merkkivalo lakkaa sykkimästä ja palaa jatkuvasti. Kun olet asentanut tuotteen Wi-Fi-verkkoosi, voit hallita sitä millä tahansa saman verkon älypuhelimella tai tabletilla.

Google Home -asennus

1. Lataa Google Home -sovellus mobiililaitteellesi.
2. Vain iPhone/iPad: Ota mobiililaitteesi Bluetooth-yhteys käyttöön
3. **Paina ja pidä painettuna kaiuttimen alaosan WPS**-painiketta 8 sekuntia siihen asti, että kaiutin päästää uuden äänen käynnistääksesi Wi-Fi yhteyden ja vapautta sitten painike.
4. Odota, kunnes Wi-Fi-merkkivalo vaihtuu nopeasta vilkkumisesta hitaaksi sykkeeksi. Hidas syke merkitsee, että kaiutin siirtyy Wi-Fi-asennustilaan.
5. Avaa Google Home -sovellus.
6. Noudata ohjeita asentaaksesi laitteesi.

Jos et löydä kaiuttimen asennusohjeita:

- Napauta Google Home -sovelluksen näytön vasemmassa yläkulmassa kohtaa **Lisää + > Asenna laite > Uusi laite**.
- Noudata asennusohjeita.

WPS-tila

Jos reitittimessäsi on Wi-Fi-suojattu asennus (WPS), voit muodostaa yhteyden syöttämättä salasanaa.

1. Paina ja pidä WPS-painiketta painettuna 3 sekuntia. Kuulet äänen ja Wi-Fi-merkkivalo vilkkuu kahdesti peräkkäin.

2. Paina sitten reitittimesi WPS-painiketta. Painikkeessa on yleensä WPS-merkki.

Huomio

- WPS ei ole reitittimien standardiominaisuus. Jos reitittimessä ei ole WPS:ää, seuraa tavallista Wi-Fi-asennusta.
- Paina WPS-painiketta kerran, jos haluat poistua WPS-tilasta. Tila päättyy myös automaattisesti 2 minuutin jälkeen.

3.3 LAN-johdolla yhdistäminen

Liitä kaiuttimesi ja reitittimesi Cat 5 LAN-johdolla.

4 Peruskäyttö

4.1 Äänenvoimakkuuden hallinta

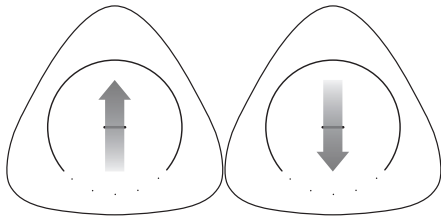

Pyyhkäise kosketusalueen alareunasta ylöspäin kasvattaaksesi äänenvoimakkuutta kerran.

Pyyhkäise ylhäältä alas vähentääksesi äänenvoimakkuutta kerran.

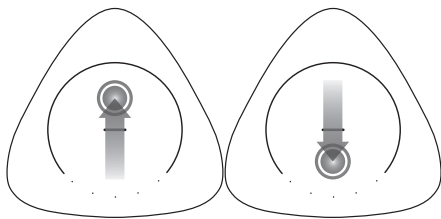

Pyyhkäise alhaalta ylös ja pidä sormi kosketusalueella kasvattaaksesi äänenvoimakkuutta koko ajan.

Pyyhkäise ylhäältä alas ja pidä sormi kosketusalueella vähentääksesi äänenvoimakkuutta koko ajan.

4.2 Pysäytys / Mykistys

Napauta kosketusaluetta kerran, jolloin kappale pysäytetään tai mykistetään senhetkisestä äänilähteestä riippuen.

Wi-Fi/monihuone, Bluetooth – Pysäytys

LINE IN, verkkoradio – Mykistys

Napauta kosketusaluetta uudelleen palataksesi toistamaan tai poistaaksesi mykistykseen.

4.3 Kappaleen vaihtaminen

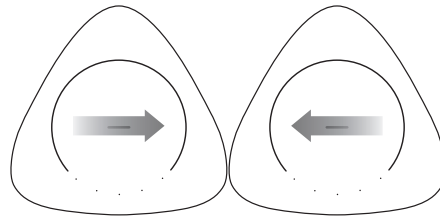

Bluetooth- tai monihuonekillassa: pyyhkäise oikealle / vasemmalle kosketusalueella siirtyäksesi seuraavaan / edelliseen kappaleeseen.

4.4 Suosikit

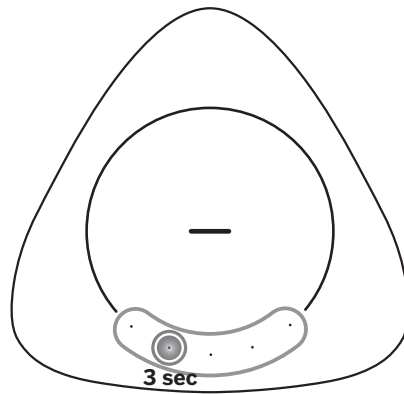

Wi-Fi/monihuonekillassa voidaan tallentaa jopa 5 asemaa tai soittoluetteloa suosikiksi. Napauta ja pidä painettuna yhtä alaosassa sijaitsevista painikkeista 3 sekunnin ajan. Tämänhetkinen asema tai soittoluettelo tallennetaan tähän painikkeeseen. Kaikki 5 LEDiä syttyvät hetkellisesti sen vahvistamiseksi, että suosikit on tallennettu onnistuneesti.

Valitse tallennettu kappale tai soittolista napauttamalla vastaavaa LEDiä.

Huomio:

- Painikkeet, joihin suosikit on tallennettu, palavat valkoisena.

5 Monihuonekäyttö

Tätä kaiutinta voidaan käyttää osana monihuonekaiutinasennusta. Tämä tarkoittaa, että samaa musiikkia voidaan toistaa kaiuttimesta ja muista yhteensopivista kaiuttimista samaan aikaan koko kodissa.

Käyttääksesi tätä ominaisuutta, varmista, että kaiutin ja älypuhelin/tabletti ovat samassa verkossa. Voit käyttää Google Home-, AirPlay 2- tai DTS Play-Fi -sovellusta hallitaksesi yhteensopivia monihuonekaiuttimia. Voit toistaa musiikkia useista kaiuttimista samaan aikaan, määrittää kaiuttimia eri ryhmiin, hallita äänenvoimakkuutta yksilöllisesti tai käyttää pää-äänenvoimakkuutta muuttaaksesi kaikkien kaiuttimien äänenvoimakkuutta samaan aikaan.

5.1 Sisäänrakennettu Chromecast

Tämä kaiutin tukee sisäänrakennettu Chromecast -ominaisuutta, jonka avulla voit lähettää musiikkia Chromecast-yhteensopivista sovelluksista äänilaitteisiin. Käyttääksesi tätä ominaisuutta, varmista, että kaiutin ja älypuhelin/tabletti ovat samassa verkossa. Aloita musiikin soittaminen Chromecast-yhteensopivalla sovelluksella ja lähetä se kaiuttimeen tai monihuonekaiuttimeen napauttamalla  (lähetä) -painiketta ja valitsemalla kaiuttimen/ryhmän.

5.2 AirPlay 2

Jos sinulla on iOS-laite, voit käyttää AirPlay 2 -sovellusta monihuonesuoratoistoon.

1. Yhdistä iOS-laite samaan Wi-Fi-verkkoon kaiuttimen kanssa.
2. Pyyhkäise iOS-laitetta siirtyäksesi ohjauskeskukseen ja napauta AirPlay  -kuvaketta musiikin hallinta -kohdassa.
3. Valitse saatavilla olevien AirPlay-laitteiden luettelosta monihuonekaiutin napauttamalla sen vieressä olevaa tyhjää ympyrää. Jos samassa verkossa on useita AirPlay 2 -yhteensopivia kaiuttimia, voit valita myös ne.

5.3 DTS Play-Fi -sovellus

Toinen vaihtoehto musiikin toistamiseen monihuoneitoiminnon avulla on DTS Play-Fi -sovellus.

Vakiomonihuoneitoimintojen lisäksi tämä sovellus mahdollistaa ohjelmistopäivitykset monihuoneitoiminnolle sekä pääsyn internet-radioon.

1. Lataa ja asenna DTS Play-Fi -sovellus mobiililaitteeseesi.
2. Yhdistä mobiililaitte samaan verkkoon kaiuttimen kanssa.
3. Käynnistä DTS Play-Fi -sovellus.
4. Kaiutin voi suorittaa ohjelmistopäivityksen. Kun laite otetaan käyttöön ensimmäisen kerran, se päivittyy uusimpaan ohjelmistoon. Järjestelmäpäivityksessä voi kuluva muutama minuutti. Älä irrota kaiutintasi, sammuta laitetta, irrota USB-muistia tai katkaise yhteyttä verkkoon päivityksen aikana. Nämä teot saattavat tuhota kaiuttimesi!
5. Valitse sovelluksessa kaiutin tai kaiutinaryhmä.

- Valitse yksi saatavilla olevista musiikin suoratoistopalveluista ja valitse ääniraita. Toisto alkaa kaiuttimesta tai kaiutinryhmästä.

6 Bluetoothin käyttö

Yhdistä kaiutin Bluetoothin avulla Bluetooth-laitteeseen (kuten iPadiin, iPhoneen, iPod touchiin, Android-puhelimeen tai kannettavaan tietokoneeseen), jolloin voit kuunnella laitteeseen tallennettuja äänitiedostoja kaiuttimen kautta.

6.1 Pariliitoksen muodostaminen puhelimeen/tablettitietokoneeseen

Bluetooth-pariliitoksen ottaminen käyttöön kun kaiuttimen kanssa ei ole yhdistettyjä Bluetooth-laitteita:

- Napauta ja pidä sormeasi kosketusalueella 3 sekunnin ajan siirtyäksesi Bluetooth-pariliitostilaan.
- LED vilkkuu sinisenä merkinä pariliitoksen muodostamisesta.

Bluetooth-pariliitoksen ottaminen käyttöön toisen Bluetooth-laitteen kanssa:

- Napauta ja pidä sormeasi kosketusalueella 3 sekunnin ajan siirtyäksesi Bluetooth-tilaan.
- Napauta ja pidä sormeasi kosketusalueella 3 sekunnin ajan siirtyäksesi Bluetooth-pariliitostilaan. LED vilkkuu sinisenä merkinä pariliitoksen muodostamisesta.

Pariliitoksen jatkuminen:

- Ota Bluetooth käyttöön puhelimesasi/tabletissasi, etsi ja valitse kohta "Play-Fi-laite (xxxxx)" yhdistääksesi. Saadaksesi lisätietoja kuinka ottaa Bluetooth käyttöön, tutustu puhelimen/tabletin käyttöoppaaseen.
- Kun pariliitos on onnistunut, LED palaa sinisenä.
- Valitse ja soita äänitiedostoja tai musiikkia Bluetooth-laitteeltasi. Jos joku soittaa toiston aikana, musiikki pysähtyy. Toisto jatkuu puhelun jälkeen.

6.2 Pariliitettuun laitteeseen yhdistäminen

- Napauta ja pidä sormeasi kosketusalueella 3 sekunnin ajan siirtyäksesi Bluetooth-tilaan.
- Viimeksi liitetty puhelin/tabletti liitetään kaiuttimeen automaattisesti.

Huomio

- Kaiutin pysyy pariliitostilassa vain 45 sekuntia. Jos laitetta ei pariliiteta sen kanssa tänä aikana, se siirtyy takaisin viimeisimpään aktiiviseen lähteeseen.

- Bluetooth-laitteen ja kaiuttimen välinen maksimitoimintaetäisyys on noin 10 metriä.

- Emme takaa yhteensopivuutta kaikkien Bluetooth-laitteiden kanssa.

7 WDAL2.0-yhteensopivaan äänijärjestelmään yhdistäminen

Jos sinulla on Loewe-äänijärjestelmä, jossa on WDAL2.0-toiminto, tämä kaiutin voidaan integroida tähän järjestelmään ja sitä käytetään toistamaan jotakin käytettävissä olevista äänikanavista. Jopa 5 kaiutinta ja yksi subwoofer voidaan yhdistää WDAL2.0-äänijärjestelmään. Tilaan asianmukaisesti asennettu täydellinen kaiutinsarja luo aidon surround-äänen.

7.1 Pariliitos WDAL2.0-äänijärjestelmään

- Paina ja pidä painettuna kaiuttimen pohjassa sijaitsevaa PAIRING-painiketta 3 sekuntia siirtyäksesi WDAL2.0-pariliitostilaan. Vahvistuksen merkinä ylhäällä sijaitseva LED säteilee sinivihreänä. Kaiutin pysyy pariliitostilassa vain 45 sekuntia.
- Paina WDAL2.0-äänijärjestelmän pariliitospainiketta. Lue lisätietoa WDAL2.0-pariliitoksen käyttämisestä äänijärjestelmän käyttöohjeista. Onnistuneen pariliitoksen jälkeen kaiuttimen keski-LED palaa sinivihreänä.
- Säädä mitä äänikanavaa kaiuttimen pitäisi toistaa. Vaihtoehdot: Surround vasen, etuvasen, keski, etuoikea, surround oikea. Tehdäksesi tämän paina ja pidä painettuna yhtä viidestä kaiuttimen päällä sijaitsevasta painikkeesta. Kukin painike edustaa eri kanavaa.

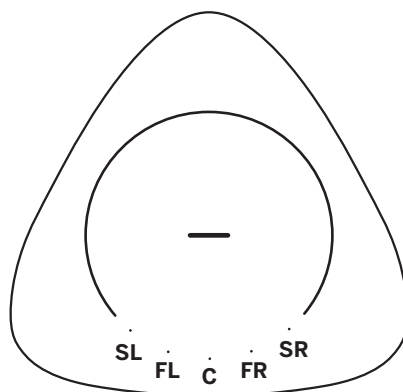

SL – surround, vasen kanava
FL – etuvasen kanava
C – keksikanava
FR – etuoikea kanava
SR – surround, oikea kanava

- Aseta äänijärjestelmän WDAL2.0-kytkin asentoon "SMALL" vastaavaa kanavaa varten. Katso lisätietoja äänijärjestelmän käyttöoppaasta.

Huomio:

- Jos pariliitos ja kanavan valinta onnistuivat, yläosassa sijaitsevat LEDit sammuvat 10 sekunnin aikana.
- Jos pariliitos tai kanavan valinta epäonnistuu, kaiutin palaa edelliseen lähteeseen.
- WDAL2.0-tilalla on suurin prioriteetti, eikä kaiuttimen kytkeminen toiseen lähteeseen ole mahdollista, ellei pää-äänijärjestelmää kytketä pois päältä/valmiustilaan.
- Kun WDAL2.0-pää-äänijärjestelmä kytketään päälle, pariliitetty kaiutin siirtyy automaattisesti WDAL2.0-tilaan.
- Kun kaiutin on WDAL2.0-tilassa, äänenvoimakkuutta ei voi muuttaa eikä ääntä voi mykistää kaiuttimen avulla. Tämä voidaan tehdä vain käyttämällä pää-äänijärjestelmää.
- Kun WDAL2.0 on yhdistetty, kaiuttimen LED on sinivihreä. LED kuitenkin sammuu 60 sekunnin kuluttua, ettei se häiritse TV:n katse-lua pimeässä huoneessa. Valo syttyy jälleen yhdellä napautuksella.

7.2 Äänikanavan vaihtaminen

Jos kaiutin on jo pariliitetty WDAL2.0:n kautta ja haluat käyttää sitä toistaaksesi toista kanavaa, noudata seuraavia vaiheita:

- Paina kaiuttimen pohjassa sijaitsevaa **PAIRING**-painiketta. Ylhäällä sijaitseva LED syttyy sinivihreänä.
- Nykyistä kanavaa edustava LED syttyy myös.
- Paina ja pidä painettuna uutta kanavaa vastaavaa painiketta 3 sekunnin ajan.
- Edellinen LED sammuu ja uuden kanavan LED syttyy.
- Aseta äänijärjestelmän WDAL2.0-kytkin asentoon "SMALL" vastaavaa kanavaa varten.

8 Tehdasasetusten palauttaminen

Palauttaa laitteen oletusasetuksiin. Paina ja pidä painettuna kaiuttimen pohjassa sijaitsevia WPS- ja PAIRING-painikkeita vähintään 3 sekuntia palauttaaksesi oletusasetukset.

9 Järjestelmäpäivitys

Kaiuttimen laiteohjelmistopäivitys:

Uusin ohjelmisto on osoitteessa:

www.loewe.tv/int/support

Noudata ohjelmiston mukana toimitetun asiakirjan sisältämiä asennusohjeita.

Kaiuttimen monihuonetoiminnon päivittäminen:

1. Lataa ja asenna DTS Play-Fi -sovellus mobiililaitteeseesi.
2. Yhdistä kaiutin sovellukseen.
3. Jos uusi Play-Fi-ohjelmisto on saatavilla, sovellus ilmoittaa siitä.
4. Noudata sovelluksen ohjeita suorittaaksesi monihuoneominaisuuden päivityksen.

Varoitus: Järjestelmäpäivityksessä voi kulua muutama minuutti. Älä irrota kaiutintasi, sammuta laitetta, irrota USB-muistia tai katkaise yhteyttä verkkoon päivityksen aikana. Nämä teot saattavat tuhota kaiuttimesi!

10 Spotify

Käytä puhelintasi, tablettia tai tietokonetta Spotifyn kaukosäätimenä. Opi miten osoitteessa spotify.com/connect.

11 Käyttötilat

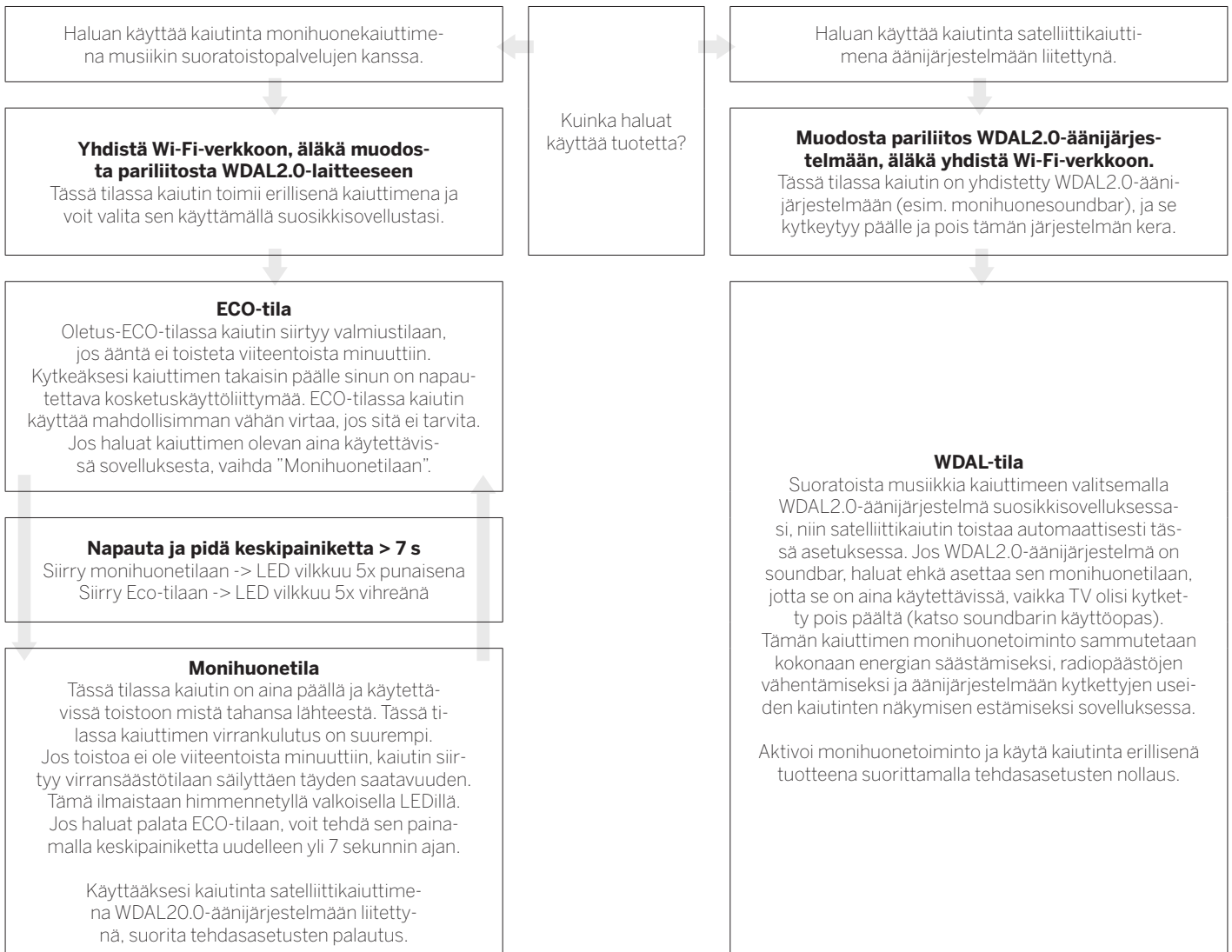

12 Klang mr1 -kaiuttimen seinäkiinnitys

Voit sijoittaa klang mr1 -kaiuttimen huonekalujen päälle tai hyllyille, mutta lisäksi sen voi kiinnittää seinään.

Vain pätevät henkilöt saavat suorittaa asennuksen. Virheellinen asennus voi aiheuttaa vakavia henkilövahinkoja tai omaisuusvaurioita. Asentajan vastuulla on varmistaa, että seinä kannattaa turvallisesti laitteen ja seinäkiinnikkeiden yhteispainon.

Porattaessa reikiä seiniin on tärkeää välttää osumista sähköjohtoihin ja vesi- tai kaasuputkiin, joita seinien sisällä on. Siksi on suositeltavaa käyttää hyvälaatuista virtajohto tunnistinta ja rakenneilmiasinta. Poraa rakenteita vain kun olet varma, että se on turvallista.

Jos kaiutin on kiinnitetty seinään, et voi käyttää pohjassa olevia painikkeita, joten ensin on tehtävä tarvittavat liitännät.

Asentamiseen tarvitaan lisäyökaluja ja koneita (ei sisälly).

Tutustu käyttöoppaan viimeisillä sivuilla olevaan kuvaan seinäasennuksesta.

1. Tarkasta pakkauksen sisältö huolellisesti ennen asennuksen aloittamista. Klang mr1 -kaiuttimesi mukana toimitetaan seuraavat seinäkiinnitysosat:

- Seinäkiinnike
- Seinäkiinnikkeen magneettinen kansi
- Kaiuttimen pohjakansi
- 1x ruuvi

2. Aseta seinäkiinnike seinälle ja merkitse kahden reiän paikat lyijykynällä. Poraa reiät seinään merkityille paikoille. Tarpeen vaatiessa aseta kumpaankin reikään proppu (ei mukana). Kiinnitä seinäkiinnike seinään kahdella itsekiertyvällä ruuvilla (ei mukana). Löysää alemmaa ruuvia säätääksesi asentoa - kiristä kun olet valmis.

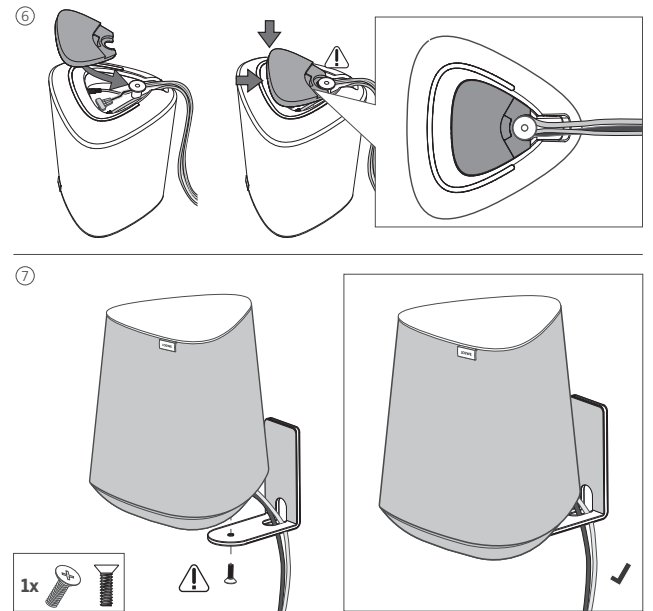
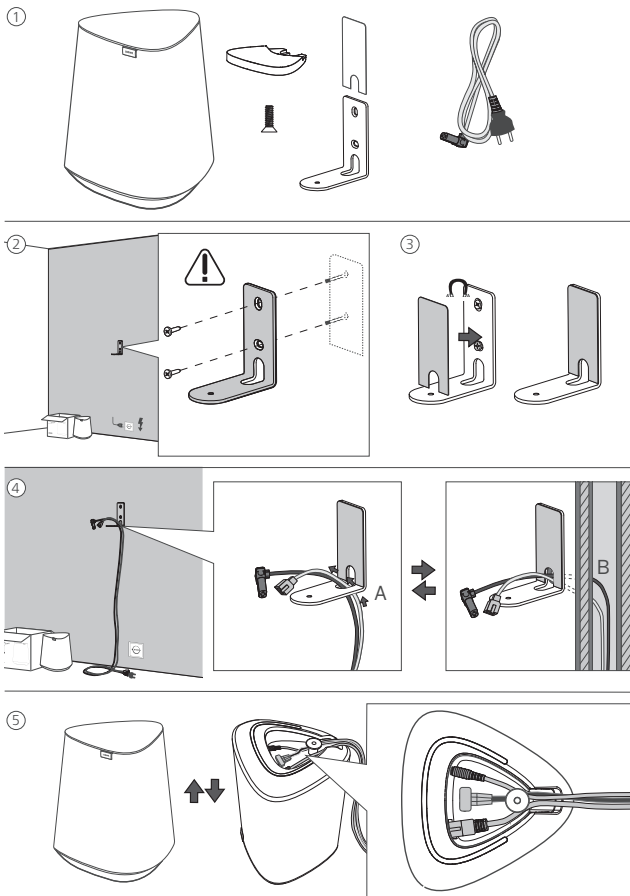

Loppukäyttäjän vastuulla on valita oikeanlaiset ruuvit ja proput seinämateriaalin mukaan.

3. Aseta magneettinen kansi seinäkiinnikkeen päälle niin, että se peittää ruuvien päät.
4. Pujota virtajohto ja muut johdot seinäkiinnikkeen kulmassa olevasta reiästä.
5. Yhdistä ne kaiuttimeen.
6. Asenna kaiuttimen pohjakansi.
7. Kiinnitä kaiutin seinätelineeseen mukana tulleella ruuvilla.



13 Assist Audio 1 -kauko-ohjain (valinnainen lisätarvike)

Voit ohjata kaiutinta Assist Audio 1 -kauko-ohjaimella. Tämä on valinnainen lisätarvike, joka ei ehkä sisälly pakkaukseen. Se voidaan toimittaa muiden Loewe-audiotuotteiden kanssa.

Kauko-ohjain on ohjelmoitu oletuksena käytettäväksi äänijärjestelmän kanssa. Jos haluat käyttää sitä monihuonekaiuttimen kanssa, sinun on ohjelmoitava se uudelleen. Paina  (Yötila) ja  (Toista/keskeytä) samaan aikaan.

Käyttääksesi tätä kauko-ohjainta jälleen äänijärjestelmän kanssa, toista edellä mainitut vaiheet tai vaihda paristot.

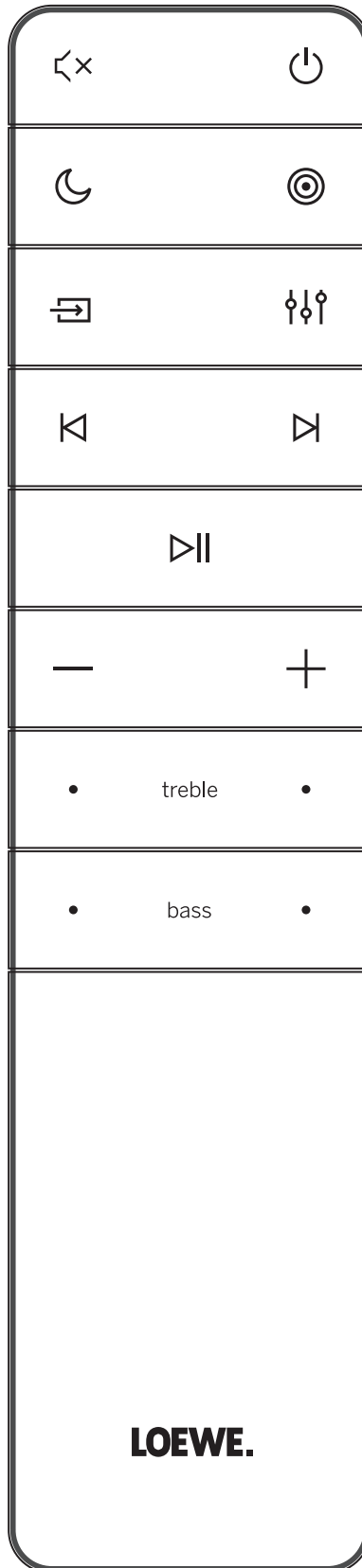

	Mykistä ääni / Poista mykistys.
	Kytkee kaiuttimen päälle tai vaihtaa valmiustilaan.
	Ei toimintoa
	Ei toimintoa
	Ei toimintoa
	Ei toimintoa
	Siirry edelliseen ääniraitaan Bluetooth-/PLAY-FI-tilassa.
	Siirry seuraavaan ääniraitaan Bluetooth-/PLAY-FI-tilassa. Paina ja pidä painettuna ottaaksesi Bluetooth-tilan käyttöön.
	Toista/pysäytä ääniraita Bluetooth-/PLAY-FI-tilassa.
	Hiljentää äänenvoimakkuutta.
	Lisää äänenvoimakkuutta.
treble	Säätää diskantin tasoa.
bass	Säätää basson tasoa.

14 Vianmääritys

Laitevian sattuessa kehotamme tarkistamaan tämän listan ennen asiakaspalveluun soittamista.

Ongelma	Mahdollinen syy	Ratkaisu/huomioita
Järjestelmä ei vastaa kosketuslevyn/painikkeiden painamiseen.	Ohjelmistovika voi estää laitetta vastaanottamasta painikekäskyjä, joten laite on käynnistettävä uudelleen irrottamalla virtajohto.	Irrota yksikkö virtalähteestä muutamaksi minuutiksi ja liitä se uudelleen siihen.
Ei ääntä kaiuttimesta.	a) Kaiutin on mykistetty tai kappaleen toisto on keskeytetty.	a) Napauta kosketusaluetta kerran poistaaksesi mykistyksen tai jatkaaksesi toistoa.
	b) Vika voi johtua ohjelmistoviasta.	b) Palauta yksikkö tehdasasetuksiin (katso luku "Palautus tehdasasetuksiin")
Bluetooth-laite ei voi yhdistää kaiuttimeen.	a) Laite ei tue kaiuttimen kanssa yhteensopivia profiileja.	a) Vain A2DP- ja AVRCP-bluetooth-profiilin sisältävät laitteet ovat yhteensopivia.
	b) Et ole kytkenyt laitteen Bluetooth-toimintoa päälle.	b) Lue lisätietoa tämän toiminnon käyttöönotosta laitteen käyttöohjeista.
	c) Kaiutin on jo yhdistetty toiseen Bluetooth-laitteeseen.	c) Katkaise yhdistetyn laitteen pariliitos ja yritä uudelleen.
Yhdistetyn Bluetooth-laitteen äänentoiston laatu on huono.	Bluetoothin kuuluvuus on huono.	Siirrä laite lähemmäs kaiutinta tai poista esteitä laitteen ja kaiuttimen välistä.
Wi-Fi-yhteyttä ei voida muodostaa.	a) Wi-Fi verkkoa ei ehkä ole käytettävissä.	a) Tarkista WLAN-verkon saatavuus reitittimestä.
	b) Wi-Fi-signaali on hyvin heikko.	b) Aseta Wi-Fi-reititin lähemmäs yksikköä.
	c) Syötät väärän salasanan.	c) Varmista, että salasana on oikea.
Sovellus ei tunnista Play-Fi-tuettua laitetta.	Laite ei ehkä ole yhteydessä Wi-Fi-verkkoon.	Varmista, että laite on yhdistetty Wi-Fi-verkkoon.
Play-Fi-musiikkia ei voida toistaa.	a) Palvelu tai sisältö on poistettu.	a) Jotkut verkkopalvelut tai laitteen kautta saatava sisältö ei ehkä ole käytettävissä, jos palveluntarjoaja on päättänyt palvelun.
	b) Kaiuttimen ensiasennus epäonnistui.	b) Jos ensimmäinen asennus ei onnistu, sulje DTW Play-Fi-sovellus. Käynnistä sovellus uudelleen.
	c) Olet käyttänyt kaiutinta Play-Fi-sovelluksessa viimeksi Stereopari tai Surround ääni -tilassa.	c) Jos kaiutin on asetettu Stereopari- tai Surround ääni -tilaan, sen yhteys sovellukseen on katkaistava ennen käyttöä.
Musiikkia ei voida toistaa Bluetooth-/LINJATU-LO-/monihuonelahteesta	Kaiutin on aktiivisessa WDAL2.0-tilassa jolla on suurempi prioriteetti kuin muilla tiloilla.	Sinun on asetettava pää-äänijärjestelmä valmiustilaan tai katkaistava kaiuttimen yhteys WDAL2.0-verkkoon (asetta vastaava kytkin pää-äänijärjestelmässä asentoon "OFF").

Hävittäminen

Käytettyjen sähkö- ja elektroniikkalaitteiden ja paristojen hävittäminen.

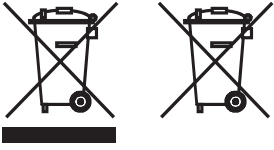

Tuotteessa tai sen pakkauksessa oleva yliivattu pyörällisen roskakorin symboli osoittaa, että tätä tuotetta ei saa käsitellä tavallisena kotitalousjätteenä, vaan se on palautettava keräyspisteeseen sähkö- ja elektroniikkalaitteiden ja paristojen kierrätystä varten. Auttamalla tämän tuotteen asianmukaisessa hävittämisessä suojelet ympäristöäsi ja muiden ihmisten terveyttä. Väärä tai virheellinen hävittäminen vaarantaa ympäristön ja terveyden. Lisätietoja tämän tuotteen kierrätyksestä saat paikalliselta viranomaiselta tai kuntajätepalvelusta.

Tekniset tiedot

Loewe-laitteen tyyppi:	klang mr1	klang mr3	klang mr5
Osanumero:	60604D10	60605D10	60606D10
Virtalähde:	AC 100 V – 240 V ~ 50/60 Hz		
Äänen ulostuloteho:	15 W (RMS)	75 W (RMS)	90 W (RMS)
Musiikin teho:	30 W	150 W	180 W
Virrankulutus valmiustilassa:	0,3 W	0,3 W	0,3 W
Virrankulutus verkkovalmiustilassa:	4,0 W – 7,0 W	4,0 W – 7,0 W	4,0 W – 7,0 W
Taajuusvaste:	75 Hz–20 kHz	41 Hz–20 kHz	36 Hz–20 kHz
WLAN-tuetut standardit:	IEEE 802.11a/b/g/n/ac		
WLAN-teho/taajuusalue:	Maksimiteho <100 mW taajuudella 2 400–2 483,5 MHz Maksimiteho <100 mW taajuudella 5 150–5 350 MHz Maksimiteho <100 mW taajuudella 5 470–5 725 MHz Maksimiteho <100 mW taajuudella 5 725–5 850 MHz		
Bluetooth-versio:	V4.2		
Bluetooth-teho/taajuusalue:	Maksimiteho <10 mW taajuudella 2402 - 2480 MHz		
Bluetooth-protokollat:	A2DP, AVRCP		
Laitteen mitat (L x K x S)	160 x 188 x 154 mm	196 x 321 x 187 mm	225 x 401 x 215 mm
Laitteen paino:	1,2 kg	3,2 kg	4,4 kg
Ympäristön lämpötila:	5 °C – 35 °C		
Suhteellinen kosteus (ei tiivistyvä):	20–80 %		

Tusen takk

for at du valgte et Loewe-produkt. Det gleder oss å ha deg som kunde. Hos Loewe kombinerer vi de høyeste standardene innen teknologi, design og brukervennlighet. Dette gjelder likt for TV, video, lyd og tilbehør. Hverken teknologi eller design oppnår målene sine alene – men sammen legger de til rette for den beste mulige visuelle og lydmessige opplevelsen for kundene våre.

Designet vårt har ikke latt seg påvirke av midlertidige, moteriktige trender. Tross alt så kjøper du jo et høykvalitetsprodukt du vil kunne få glede av i mange år fremover.

Tiltenkt bruk

Du kan bruke denne høyttaleren som:

- En høyttaler for avspilling av musikk fra en mobilenhet via Bluetooth eller 3,5 mm lyd-kabel.
- En høyttaler som er en del av et høyttalermiljø i flere rom med Airplay2/Google Home/DTS Play-Fi.
- Ekstra høyttaler til ditt lydsystem som er kompatibel med WDAL 2.0.



«my Loewe» er et inngangspunkt til Loewe-verdenen og gir deg tilgang til alle bruksanvisninger til Loewe-produktene dine.

Innhold

Tiltenkt bruk	122
Leveransens omfang	122
Dokumentasjon	122
Plasseringen til vurderingsetiketten ..	122
1 Viktige sikkerhetsinstruksjoner	123
2 Hovedenhetskomponenter	125
3 Koble til høyttaleren	125
4 Grunnleggende kontroll	126
5 Multiroom-kontroll	126
6 Bluetooth-kontroll	127
7 Kobler til det kompatible lydsystemet WDAL 2.0.....	127
8 Gjenopprette fabrikkinnstillinger ..	127
9 Programvareoppdatering	127
10 Spotify	128
11 Driftsmoduser	129
12 Montere klang mr1-høyttaler på veggen.....	130
13 Fjernkontroll for Assist Audio 1 (valgfritt tilbehør)	131
14 Feilsøking	132
Avhending	133
Tekniske data	133

Leveransens omfang

Pakk ut apparatet forsiktig og sørg for at alt tilbehøret er der:

- Høyttaler
- Strømledning
- Bruksanvisning
- Installasjonssett for veggbrakett (kun klang mr1)

Dokumentasjon

Denne delen av bruksanvisningen inneholder viktig grunnleggende informasjon. Du kan laste ned en detaljert bruksanvisning som beskriver funksjonene og egenskapene til det nye Loewe-produktet ditt i elektronisk format fra nettstedet til Loewe.

Skann QR-koden på fremsiden eller besøk servicehjemmesiden vår under:

www.loewe.tv/int/support

I denne delen finner du også vanlige spørsmål.

Plasseringen til vurderingsetiketten

Etiketter med modellnummer og driftsspenning finner du under bunndekselet.

1 Viktige sikkerhetsinstruksjoner

Obs! Les denne siden grundig for å sikre trygg bruk av enheten.

Følg alle sikkerhets- og driftsinstruksene når du bruker produktet.

Du bør beholde sikkerhets- og driftsinstruksjonene i tilfelle du trenger dem senere.

Du må følge alle advarslene som er gitt på produktet og oppført i bruksanvisningen.

Forklaring av symboler



Dobbeltisolert (klasse II) utstyr. Dette elektriske apparatet er designet på slik måte at det ikke trenger sikkerhetskontakt til elektrisk jord (jording).



Dette symbolet indikerer risiko forårsaket av høy spenning.



Dette symbolet skal varsle brukeren om andre, mer spesifikke risikoer.



Dette symbolet indikerer fare forårsaket av brannutvikling.

1.1 Installasjon

1.1.1 Plassering

Plasser enheten på en stabil, jevn overflate.

Ikke plasser enheten i nærheten av sterke magnetiske felt.

For å sikre optimal akustisk ytelse og trygg ledningsbane, må du plassere enheten minst 5 cm fra veggen.

1.1.2 Kabler

Legg høyttaleren og ledningene slik at de unngår skade. Strømledningen må ikke vris eller legges over skarpe kanter, stå på eller utsettes for kjemikalier. En strømledning med skadet isolasjon kan føre til elektrisk støt og være brannfarlig. Derfor må den byttes ut før du bruker enheten igjen.

1.1.3 Ikke bruk enheten i nærheten av vann



Denne enheten må aldri utsettes for vanndråper eller vannsprut, som i nærheten av badekar, vaskefat, kjøkkenvasker, vaskemaskiner, våte kjellere eller badebasseng. Du må aldri sette beholdere fylt med vann, som blomstervaser, på enheten.

1.1.4 Ventilasjon



Spor og åpninger i hylsteret brukes til å ventilere enheten for å sikre pålitelig drift og beskytte den fra å overopphetes. Monter enheten i henhold til produsentens instruksjer. Du må aldri blokkere ventilasjonen ved å sette enheten på en seng, sofa, et teppe eller lignende myke overflater. Denne enheten må ikke monteres på bokhyller eller innebygde klesskap med mindre du kan garantere tilstrekkelig ventilering.

1.1.5 Varme

Ikke monter enheten i nærheten av varme overflater, som radiatorer, vifteovner, komfyrer eller andre enheter som kan bli varme. Du må aldri plassere objekter med en åpen flamme, som talglys eller lanterner, på eller i nærheten av enheten.

1.1.6 Tilbehør

Bruk kun tilbehøret som er spesifisert av produsenten.

1.2 Bruk

1.2.1 Overbelastning



Du må aldri overbelaste strømmettet, skjøteledninger eller flere støpsler, dette kan føre til risiko for brann eller elektrisk sjokk.

1.2.2 Tordenvær



Enheden skal kobles fra strømmettet under lyn og torden og hvis den ikke skal brukes på en lang stund.

1.2.3 Penetrering av materialer eller væsker



Vær forsiktig så materialer eller væsker ikke trenger inn i enheten gjennom ventilasjonshullene, hvis ikke kan de komme i kontakt med høyspente komponenter eller føre til kortslutning som igjen kan føre til brann eller elektrisk sjokk. Du må aldri søle væsker av noe slag på denne enheten.

1.2.4 Risikoer assosiert med høyt volum

Enheden er ikke designet for å lytte til musikk med hodetelefoner. For å unngå mulig hørselsskade, må du ikke lytte til musikk på høyt volum over lengre tid.

1.2.5 Koble fra strømforsyningen



Av/på-knappen kobler ikke strømforsyningen fra strømmen. For å koble enheten fullstendig fra strømmettet, må du dra strømledningen ut av støpselet.

Stikkkontakten må være lett-tilgjengelig slik at du enkelt kan koble enheten fra strømmettet når som helst.

1.3 Vedlikehold

1.3.1 Rengjøring og vedlikehold

Koble strømadapteren til enheten fra støpselet før du rengjør produktet. Rengjør høyttalerne kun med en myk, fuktig, ren og fargenøytral klut, uten rengjøringsmidler som er aggressive eller for skrubbing. Høyttalergrillene er dekket av stoff. På grunn av elektrostatisk lading, kan støv samle seg på høyttalerdekselet. Du kan fjerne dette ved forsiktig bruk av en støvsuger med et mykt børstetilbehør om nødvendig.

I tilfelle skitt eller flekker:

Fukt en myk, fargenøytral klut med rengjøringsmiddel eller normal flekkfjerner, og skrub bort flekken varsomt. Du kan også behandle merker/flekker med en normal tørr flekkfjerner spray (pulver som kan støvsuges). Ikke fukt dekselet som er dekket av stoff direkte med rengjøringsmiddel eller flekkfjerner (fare for beleggdannelse). Ikke bruk løsemidler for å rengjøre stoffet.

Følg produsentens instruksjoner når du bruker en flekkfjerner.

1.4 Reparasjon

1.4.1 Skader som krever reparasjon

Vedlikehold og reparasjonsarbeid skal bare utføres av kvalifisert kundestøtte. Vedlikehold/reparasjon kreves hvis enheten er skadet, hvis væsker har trengt seg inn i enheten, hvis objekter har trengt seg inn i enheten, hvis enheten har vært utsatt for regn eller fuktighet, når den slutter å fungere ordentlig eller hvis den har falt i bakken.

1.4.2 For å minimere risikoen for elektrisk sjokk, brann osv.

Må du ikke fjerne skruer, deksler eller deler av enheten.

EU-samsvarserklæring

Herved erklærer Loewe Technology GmbH at radioutstyrstypen Loewe klang mr samsvarer med direktiv 2014/53/EU. Den fullstendige teksten til EU-samsvarserklæringen finner du på følgende Internettadresse: <https://www.loewe.tv/int/support>

Dette produktet kan brukes i alle EU-medlemsland.

På grunn av frekvensområdet til den innebygde WLAN-modulen på 5 GHz, er det kun tillatt å bruke apparatet inne i bygninger i de følgende landene:

AT	BE	BG	CZ	DK	EE	FR	DE	IS	IE	IT
EL	ES	CY	LV	LI	LT	LU	HU	MT	NL	NO
PL	PT	RO	SL	SK	TR	FI	SE	CH	UK	HR

2 Hovedenhetskomponenter

2.1 Øverste panel

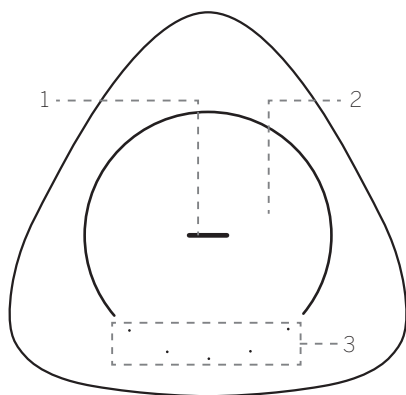

1. LED-knappen i midten

LED-indikator-status	Status
Blå LED puster	Bluetooth-tilkoblingsmodus/ pause/dempe
Blå LED på	Bluetooth-modus
Blågrønn LED puster	WDAL 2.0-tilkoblingsmodus
Blågrønn LED er på	WDAL 2.0-modus
Oransje LED er på	Multiroom-modus
Oransje LED puster	Multiroom-modus er pauset/dempet
Grønn LED på	LINE IN-modus
Grønn LED puster	LINE IN-modus er pauset
LED er av	Høyttaleren er av

2. Områder som er sensitive for berøring
3. 5 LED-knapper

2.2 Nederste panel

Et magnetisk deksel er festet på bunnen av høyttaleren. Fjern dette dekelet for å få tilgang til knappene og vurderingsetiketten. Erstatt dekelet hvis du ikke lenger trenger tilgang til knappene.

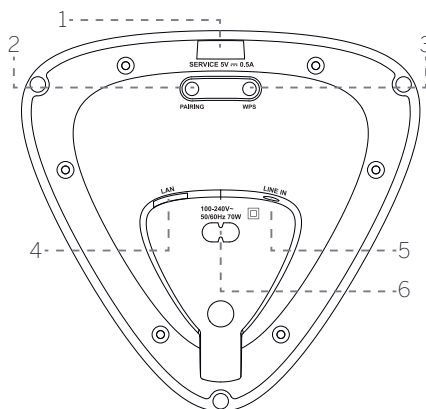
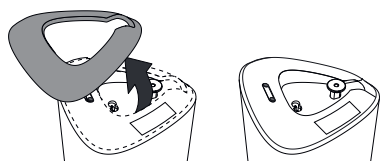

1. **USB**-port kun for oppdatering av programvare.
2. **TILKOBLING**-knapp – for å koble til WDAL 2.0.
3. **WPS (Wi-Fi-beskyttet oppsett)**-knapp/-indikator – Utløser Wi-Fi-oppsett for Play-Fi. Trykk og hold inne knappen i tre sekunder for å aktivere WPS-modus. Trykk og hold inne knappen i åtte sekunder for å aktivere AP-modus. I AP-modus er alle innstillingene for DTS Play-Fi / Multiroom gjenopprettet.

LED-indikator-status	Status
LED-blinker sakte	Wi-Fi-tilgangspunkt (AP)-modus
LED blinker to ganger	Wi-Fi-beskyttet oppsett (WPS)-modus
LED er på	Tilkoblet / tilkobling lyktes

4. **LAN** – koble til ruter via en LAN-kabel.
5. **LINE IN** – koble til lydkilden via en lyd kabel på 3,5 mm.
6. **AC IN** – koble til en strømforsyning.

3 Koble til høyttaleren

3.1 Koble til strømmen

Merk

- Risiko for produktskade! Sørg for at spenningen til strømforsyningen tilsvarer spenningen skrevet på vurderingsetiketten. Fjern det magnetiske dekelet fra bunnen for å finne vurderingsetiketten.

Koble strømledningen til AC IN-inngangen til høyttaleren og deretter inn i strømforsyningen.

Høyttaleren starter automatisk når den er koblet til strøm. LED-lyset skal lyse opp på toppen.

3.2 Koble til Wi-Fi

AirPlay-oppsett

Bruk AirPlay til å konfigurere Wi-Fi-tilkoblingen til iOS-enheter (iOS7 eller nyere) og høyttaleren.

1. Trykk og hold inne **WPS**-knappen på bunnen av høyttaleren i åtte sekunder for å utløse Wi-Fi-tilkoblingen til høyttaleren lager en lyd for andre gang, og slipp knappen.
2. Vent til Wi-Fi-lysendikatoren går fra hurtig blinking til sakte pulsering. Sakte pulsering indikerer at høyttaleren går til modus for Wi-Fi-oppsett.
3. På iOS-enheten, gå til **Innstillinger > Wi-Fi > velg nettverk [Play-Fi-enhet (xxxxxx)]**
4. Høyttaleren blir automatisk gjenkjent som en AirPlay-enhet. Trykk på **[Konfigurer ny AirPlay-høyttaler]**
5. Trykk på [Vis andre nettverk ...] og velg hjemmenettverket du vil koble høyttaleren til.
6. Når Wi-Fi-tilkoblingen er etablert, slutter indikatorlyset å blinke og forblir på. Når du har konfigurert produktet med Wi-Fi-nettverket, kan du kontrollere det fra en smarttelefon eller et nettbrett på samme nettverk.

Google Home-innstillinger

1. Last ned Google Home-appen på mobilenheten din.
2. Bare iPhone/iPad: Slå på Bluetooth på mobilenheten.
3. Trykk og hold inne **WPS**-knappen på bunnen av høyttaleren i åtte sekunder for å utløse Wi-Fi-tilkoblingen til høyttaleren lager en lyd for andre gang, og slipp knappen.
4. Vent til Wi-Fi-lysendikatoren går fra hurtig blinking til sakte pulsering. Sakte pulsering indikerer at høyttaleren går til modus for Wi-Fi-oppsett.
5. Åpne Google Home-appen.
6. Følg trinnene for å konfigurere enheten.

Hvis du ikke finner trinnene for å konfigurere høyttaleren din:

- Øverst til venstre på startsidene til Google Home-appen, trykk på **Legg til + > Konfigurer enhet > Ny enhet**.
- Følg oppsettstrinnene.

WPS-modus

Hvis ruter din har Wi-Fi-beskyttet oppsett (WPS), kan du konfigurere tilkoblingen uten å oppgi passord.

1. Trykk og hold inne WPS-knappen i tre sekunder. Du hører en tone, og Wi-Fi-indikatoren blinker to ganger sammenhengende.
2. Trykk på WPS-knappen på ruter. Knappen er vanligvis markert med WPS-logoen.

Merk

- WPS er ikke en standardfunksjon for alle ruter. Hvis ruterer din ikke har WPS, må du følge standard Wi-Fi-oppsett.
- Trykk på WPS-knappen én gang hvis du vil gå ut av WPS-modus, ellers lukkes den automatisk etter to minutter.

3.3 LAN-kabeltilkobling

Koble til høyttaleren og ruterer med Cat 5 LAN kabel.

4 Grunnleggende kontroll

4.1 Volumkontroll

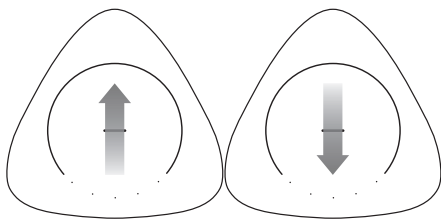

Sveip fra bunnen og opp på berøringsområdet for å øke volumet én gang.

Sveip fra toppen og ned for å redusere volumet én gang.

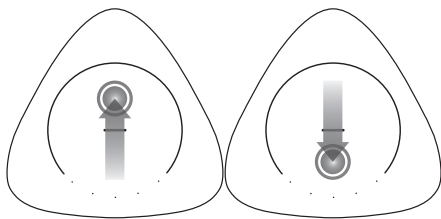

Sveip fra bunnen og opp og hold en finger på berøringsområdet for å øke volumet sammenhengende.

Sveip fra toppen og ned og hold en finger på berøringsområdet for å redusere volumet sammenhengende.

4.2 Pause/Dempe

Trykk på berøringsområdet én gang, og sporet vil pauses eller dempes, avhengig av den nåværende kilden.

Wi-Fi/Multiroom, Bluetooth – Pause

LINE IN, nettradio – Dempe

Trykk på berøringsområdet igjen for å gjenoppta avspilling eller slå på lyden.

4.3 Bytte sporet

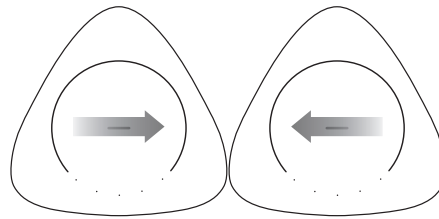

I Bluetooth- eller Multiroom-modus, sveip til høyre / venstre på berøringsområdet for å bytte til neste / forrige spor.

4.4 Favoritter

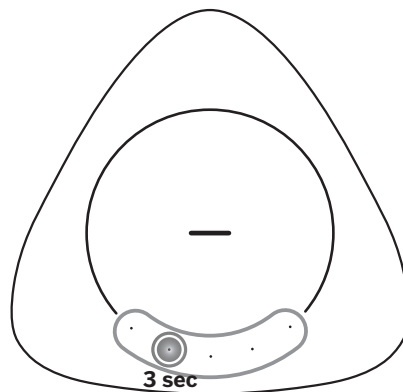

I Wi-Fi-/Multiroom-modus kan du lagre opptil fem stasjoner eller spillelister som favoritter. Trykk og hold inne en av knappene på bunnen i tre sekunder. Nåværende stasjon eller spilleliste lagres på denne knappen. Alle fem LED-lysene lyser kort for å bekrefte at favorittene ble lagret.

For å spille av et lagret spor eller en spilleliste, kan du enkelt og greit trykke på det tilhørende LED-lyset.

Merk:

- Knappene der favorittene er lagret lyser i hvitt.

5 Multiroom-kontroll

Denne høyttaleren kan brukes som en del av et Multiroom-høyttaleroppsett. Dette betyr at du kan spille av den samme musikken fra høyttaleren din og fra andre kompatible høyttalere samtidig, i hele hjemmet.

For å bruke denne funksjonen, må du sørge for at høyttaleren og smarttelefonen/nettbrettet er på samme nettverk. Du kan bruke Google Home, AirPlay 2 eller DTS Play-Fi-appen til å kontrollere kompatible multiroom-høyttalere. Du kan deretter spille av musikken på flere høyttalere samtidig, tildele høyttalere til forskjellige grupper, kontrollere volumet individuelt eller bruke mestervolum til å endre volum på alle høyttalere samtidig.

5.1 Chromecast innebygd

Denne høyttaleren støtter funksjonen Chromecast innebygd som lar deg spille av musikk fra apper som er kompatible med Chromecast på lydenheten. For å bruke denne funksjonen, må du sørge for at høyttaleren og smarttelefonen/nettbrettet er på samme nettverk. Begynn å spille av lyd på en Chromecast-kompatibel app og strøm den til høyttaleren eller multiroom-høyttalergruppen ved å trykke på  (cast)-knappen og velge høyttaleren/gruppen.

5.2 AirPlay 2

Hvis du har en iOS-enhet, kan du bruke AirPlay 2 for å strøme i flere rom.

- Koble iOS-enheten til det samme Wi-Fi-nettverket som høyttaleren.
- Sveip inn på kontrollsenteret på iOS-enheten og trykk på AirPlay-ikonet  i musikkfeltet.
- Velg multiroom-høyttaler fra listen over tilgjengelige AirPlay-enheter ved å trykke på den tomme sirkelen ved siden av navnet til høyttaleren. Hvis det finnes flere høyttalere som er kompatible med AirPlay 2 på samme nettverk, kan du velge disse også.

5.3 DTS Play-Fi-app

Et annet alternativ for å spille av musikk med multiroom-funksjonen er å bruke DTS Play-Fi-appen.

I tillegg til de standard multiroom-funksjonene, lar denne appen deg gjøre programvareoppdateringer for multiroom-funksjonen og få tilgang til internettradio.

- Last ned og installer DTS Play-Fi-appen på den mobile enheten.
- Koble den mobile enheten til det samme nettverket som høyttaleren.
- Start DTS Play-Fi-appen.
- Høyttaleren kan utføre en programvareoppdatering. Første gang enheten konfigureres, oppdateres den til den siste programvareversjonen. Det kan ta noen minutter før programvaren oppdateres. Ikke koble høyttaleren fra strømmen, slå den av eller koble fra USB-pinnen eller nettverket under oppdateringen. Disse handlingene kan potensielt ødelegge høyttaleren!
- Velg høyttaler eller høyttalergruppe fra appen.

6. Velg en av musikkstrømmetjenestene og velg et lydspor. Avspillingen begynner fra høyttaleren eller høyttalergruppen.

6 Bluetooth-kontroll

Koble høyttaleren til en Bluetooth-enhet (som en iPad, iPhone, iPod touch, Android-telefon eller laptop) via Bluetooth, så kan du lytte til lydfiler lagret på enheten gjennom høyttaleren.

6.1 Tilkobling med telefon/nettbrett

For å aktivere Bluetooth-tilkobling når ingen Bluetooth-enhet er koblet til høyttaleren.

1. Trykk og hold fingeren din nede øverst på berøringsområdet i 3 sekunder for å starte Bluetooth-tilkobling.
2. LED-lysene vil pulserer blått som bekreftelse.

For å aktivere Bluetooth-tilkobling for å koble til en ekstra Bluetooth-enhet:

1. Trykk og hold fingeren din nede øverst på berøringsområdet i 3 sekunder for å starte Bluetooth-modus.
2. Trykk og hold fingeren din nede øverst på berøringsområdet i 3 sekunder igjen for å starte Bluetooth-tilkoblingsmodus. LED-lysene vil pulserer blått som bekreftelse.

Fortsettelse av tilkoblingstrinn:

3. Skru på Bluetooth på telefonen/nettbrettet, søk etter og velg «Play-Fi-enhet (xxxxxx)» for å koble til. For informasjon om aktivering av Bluetooth, se bruksanvisningen til telefonen/nettbrettet ditt.
4. Etter tilkoblingen vil LED-lyset i midten gløde blått.
5. Velg og spill av lydfiler eller musikk på Bluetooth-enheten. Hvis telefonen ringer under avspilling, blir musikken satt på pause. Når anropet avsluttes, fortsetter avspillingen.

6.2 Koble til en tilkoblet enhet

1. Trykk og hold fingeren din nede øverst på berøringsområdet i 3 sekunder for å starte Bluetooth-modus.
2. Telefonen/nettbrettet som ble tilkoblet, vil automatisk kobles til denne høyttaleren.

Merk

- Høyttaleren holder seg kun i tilkoblingsmodus i 45 sekunder. Hvis ingen enheter kobles til i denne perioden, gå den tilbake til den siste aktive kilden.
- Maks bruksavstand mellom høyttaleren og Bluetooth-enheten er omtrent 10 meter.
- Vi kan ikke garantere kompatibilitet med alle Bluetooth-enheter.

7 Kobler til det kompatible lydsystemet WDAL 2.0

Hvis du eier et Loewe-lydsystem med WDAL 2.0-funksjon, så kan denne høyttaleren integreres inn i dette systemet, og vil brukes til å spille en av de tilgjengelige lydkanalene. Opp til 5 høyttalere og en subwoofer kan kobles til WDAL 2.0-lydsystemet. Ett komplett sett med høyttalere som er satt opp ordentlig på rommet vil skape ekte surroundlyd.

7.1 Tilkobler med WDAL 2.0-lydsystemet

1. Trykk og hold TILKOBLING-knappen på bunnen av høyttaleren i tre sekunder for å starte WDAL 2.0-tilkoblingsmodus. LED-lyset på toppen vil puste blågrønt som bekreftelse. Høyttaleren holder seg kun i tilkoblingsmodus i 45 sekunder.
2. Trykk på tilkoblingsknappen på WDAL 2.0-lydsystemet. For informasjon om aktivering av WDAL 2.0-tilkobling, kan du se bruksanvisningen til lydsystemet. Etter vellykket tilkobling vil LED-lyset i midten av høyttaleren være solid blågrønt.
3. Still inn hvilken lydkanal høyttaleren skal spille av. Alternativer: Surround venstre, foran til venstre, foran til høyre, Surround høyre. For å gjøre dette, trykker du og holder nede en av de fem knappene øverst på høyttaleren. Hver knapp representerer forskjellige kanaler.

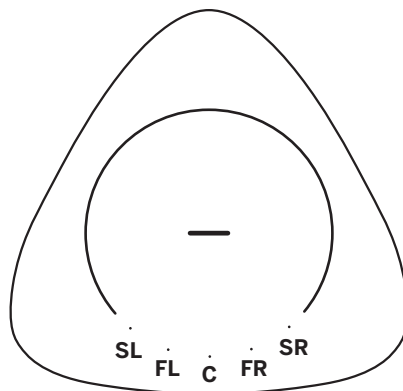

SL – surround venstre kanal
FL – kanal foran til venstre
C – kanal i midten
FR – kanal foran til høyre
SR – surround høyre kanal

4. Still inn WDAL 2.0-bryteren på lydsystemet til «SMALL» for den korresponderende kanalen. Se brukeranvisningen for lydsystemet for mer informasjon.

Merk:

- Hvis tilkobling og kanalvalg lyktes, slås LED-lysene på toppen av etter 10 sekunder.

- Hvis tilkoblingen eller kanalvalget mislykkes, gå høyttaleren tilbake til forrige kilde.
- WDAL 2.0-modus har høyeste prioritet og det er ikke mulig å stille høyttaleren inn til en annen kilde, med mindre hovedlydsystemet er slått av eller i standby.
- Når WDAL 2.0-hovedlydsystemet er slått på, settes den tilkoblede høyttaleren automatisk i WDAL 2.0-modus.
- Når høyttaleren er i WDAL 2.0-modus, kan du ikke endre volum eller dempe lyden med høyttaleren. Dette kan bare gjøres ved bruk av hovedlydsystemet.
- Når WDAL 2.0 er tilkoblet, lyser LED-lyset til høyttaleren blågrønt. LED-lyset slås imidlertid av etter 60 sekunder for å unngå forstyrrelser når du ser på TV på et mørkt rom. Med ett trykk, slås lyset på igjen.

7.2 Bytte lydkanal

Hvis høyttaleren allerede er tilkoblet via WDAL 2.0 og hvis du vil bruke den med en annen kanal, kan du følge disse trinnene:

1. Trykk på **PAIRING**-knappen (tilkobling) på bunnen av høyttaleren. LED-lyset på toppen vil lyse blågrønt.
2. LED-lyset som representerer nåværende kanal lyser også.
3. Trykk og hold inne knappen som samsvarer med den nye kanalen i tre sekunder.
4. Forrige LED-lys slås av og LED-lyset til den nye kanalen lyser.
5. Still inn WDAL 2.0-bryteren på lydsystemet til «SMALL» for den korresponderende kanalen.

8 Gjenopprette fabrikkinnstillinger

Nullstiller enheten til standardinnstillingene. Trykk og hold WPS- og TILKOBLING-knappen på bunnen av høyttaleren i minst tre sekunder for å gjenopprette standardinnstillingene.

9 Programvareoppdatering

For å oppgradere høyttalerens fastvare:

Den nyeste programvaren finner du på:

www.loewe.tv/int/support

Følg installasjonstrinnene i dokumentet som kommer med programvaren.

For å oppgradere multiroom-funksjonen til høyttaleren:

1. Last ned og installer DTS Play-Fi-appen på den mobile enheten.

2. Koble høyttaleren til appen.
3. Hvis Play-Fi-programvaren er tilgjengelig, blir du varslet av appen.
4. Følg instruksene i appen for å oppdatere multiroom-funksjonen.

Advarsel: Det kan ta noen minutter før programvaren oppdateres. Ikke koble høyttaleren fra strømmen, slå den av eller koble fra USB-pinnen eller nettverket under oppdateringen. Disse handlingene kan potensielt ødelegge høyttaleren!

10 Spotify

Bruk telefon, nettbrett eller datamaskin som fjernkontroll for Spotify. Gå til spotify.com/connect for å lese hvordan.

11 Driftsmoduser

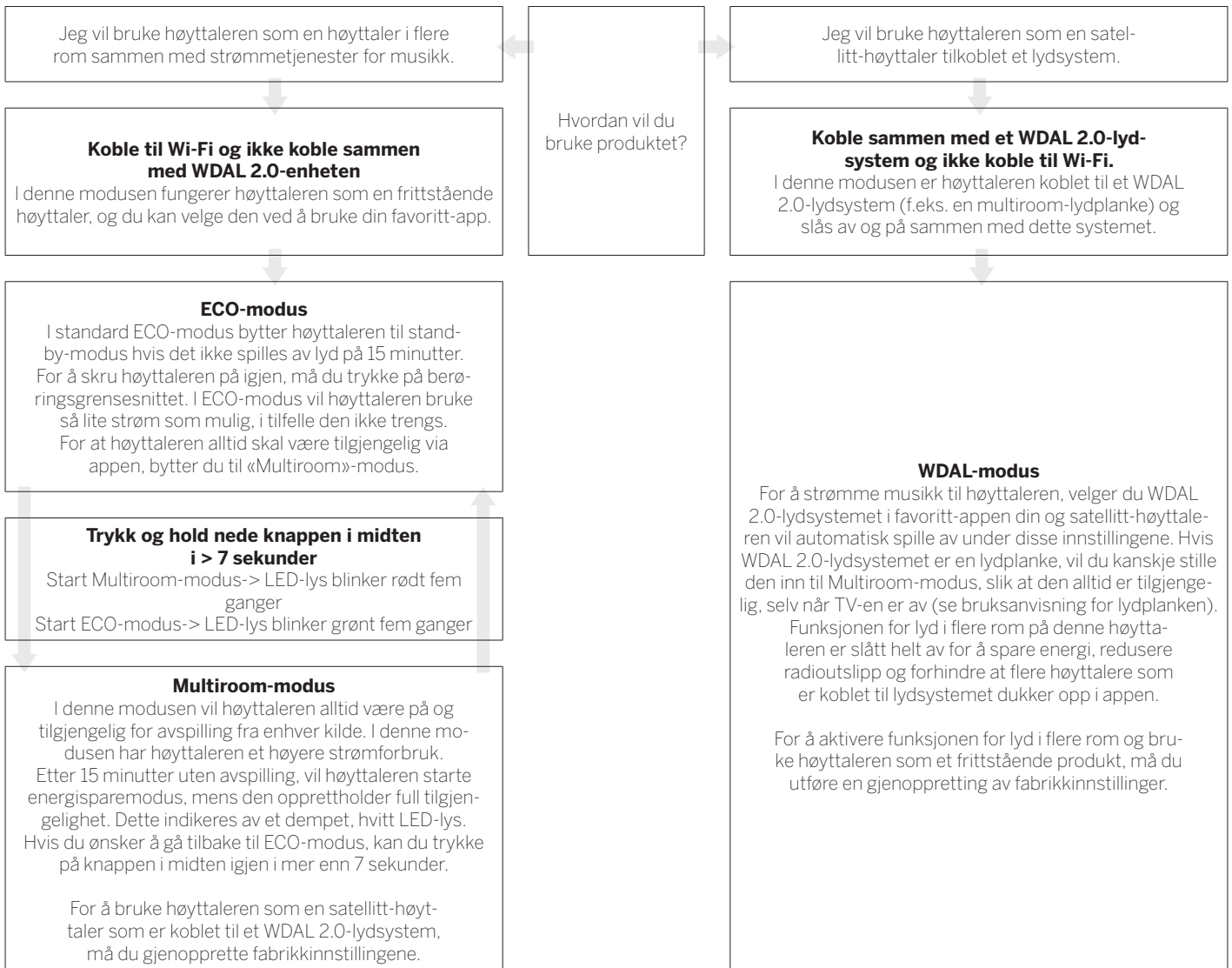

12 Montere klang mr1-høytaler på veg- gen

Du kan plassere klang mr1 på møbler eller hyller, men du kan også montere den på veggen.

Installasjonen kan kun gjennomføres av kvalifisert personell. Feil oppbygging kan føre til alvorlig personskade og skade på eiendom. Det er installatørens ansvar å verifisere at veggen trygt kan støtte totalvekten til enheten og veggbrakettene.

Det er viktig å unngå kontakt med elektriske kabler, vann- eller gassrør innenfor når man driller hull i vegger. Det anbefales å bruke en detektor som kan oppdage kabler og en detektor som kan oppdage gjemte gjenstander. Du bør kun drille inn i konstruksjoner når du er sikker på at det er trygt.

Hvis høytaleren er veggmontert, vil du ikke få tilgang til knappene på bunnen, så du må lage ekstra, nødvendige tilkoblinger først.

Ekstra verktøy og maskinvare (følger ikke med) kreves for installasjonen.

Sjekk de siste sidene i denne manualen for en illustrasjon av vegginstallasjonen.

1. Sjekk pakkevedlegget nøye før du starter på installasjonen. De følgende delen for veggmontering følger med klang mr1:

- Veggbrakett
- Magnetisk deksel for veggbraketten
- Bunndeksel til høytaleren
- 1x skrue

2. Plasser veggbraketten på veggen, og marker de to hullplasseringene med en blyant. Drill to hull i veggen på de markerte plasseringene. Før inn en plugg (følger ikke med) i hvert hull, om nødvendig. Fest veggbraketten til veggen ved hjelp av to selvskjærende skruer (følger ikke med). Løsne den nedre skruen for å justere nivået – stram når du er ferdig.

Sluttbrukeren er ansvarlig for å velge de riktige skrue- og pluggtypene, avhengig av veggtype.

3. Plasser det magnetiske dekselet på veggbraketten, slik at det dekker skruhodene.
4. Send strømledningen og andre kabler gjennom huller i hjørnet på veggbraketten.
5. Koble dem til høytaleren.
6. Monter bunndekselet på høytaleren.
7. Sikre høytaleren på veggmonteringen med skruene som følger med.

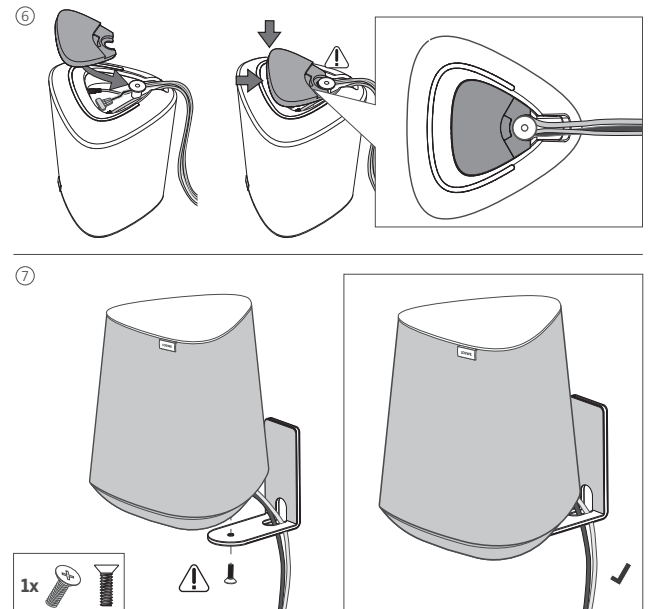
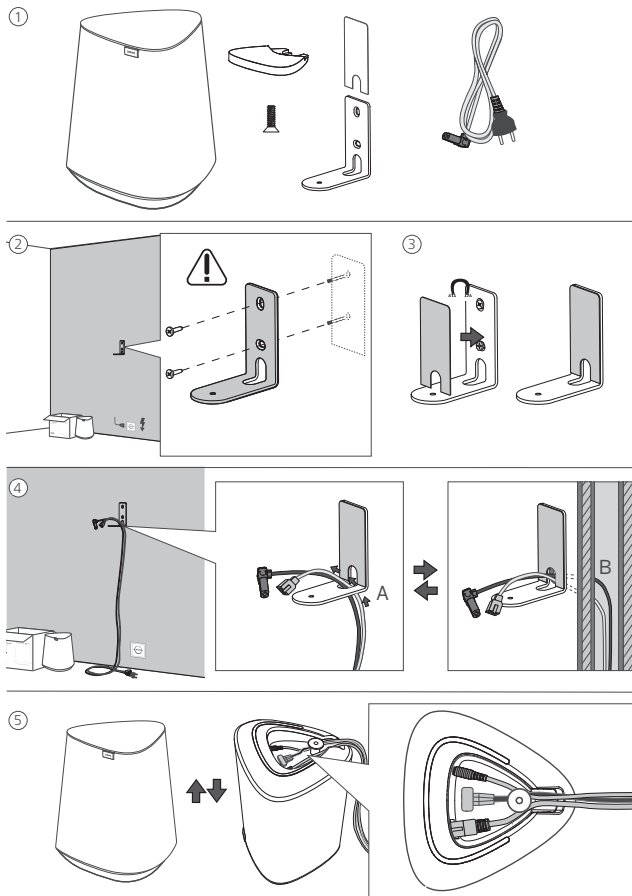

13 Fjernkontroll for Assist Audio 1 (valgfritt tilbehør)

Du kan kontrollere høyttaleren med Assist Audio 1-fjernkontrollen. Dette er et valgfritt tilbehør som kanskje ikke er tilgjengelig i pakken. Det kan leveres med andre Loewe-lydprodukter.

Fjernkontrollen programmeres som standard for bruk med lydsystemet. Hvis du vil bruke den med en multiroom-høyttaler, må du omprogrammere den. Trykk på ☾ (Nattmodus) og ⏮ (Spill av / Pause) samtidig.

For å bruke fjernkontrollen med lydsystemet igjen, må du gjenta trinnene over eller bytte batterier.

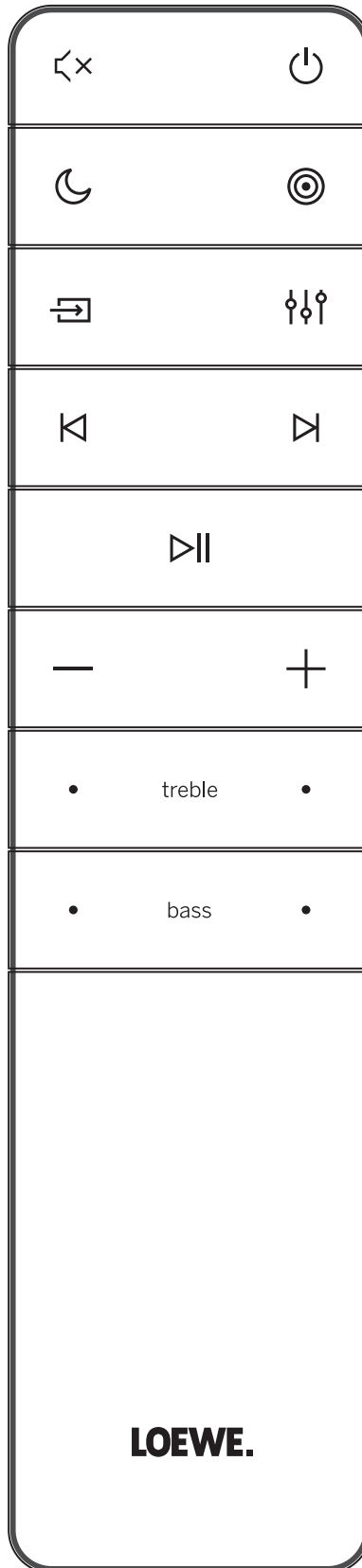

	Demp / ikke demp lyd.
	Slår høyttaleren på eller bytter til standby-modus.
	Ingen funksjon
	Ingen funksjon
	Ingen funksjon
	Ingen funksjon
	Hopp til forrige lydspor i Bluetooth-/PLAY-Fi-modus.
	Hopp til neste lydspor i Bluetooth-/PLAY-Fi-modus. Trykk og hold inne for å aktivere Bluetooth-modus.
	Spill av / sett lydspor på pause i Bluetooth-/PLAY-Fi-modus.
	Reduserer volumnivå.
	Øker volumnivå.
treble	Justerer diskantnivået.
bass	Justerer bassnivået.

14 Feilsøking

Hvis det oppstår en enhetsfeil, anbefaler vi at du sjekker listen under før du ringer hjelpelinjen.

Problem	Mulig årsak	Løsning/notat
Systemet svarer ikke når jeg trykker på knapper/styreplaten.	En programvarefeil kan ha gjort at enheten sluttet å motta kommandoer, og enheten må startes på nytt ved at du trekker ut kontakten.	Trekk ut strømledningen i noen minutter, og plugg den inn igjen.
Ingen lyd fra høyttaleren.	a) Høyttaleren er dempet eller sporet er satt på pause.	a) Trykk på området én gang for å oppheve demping eller fortsette avspillingen.
	b) En programvarefeil kan ha forårsaket dette problemet.	b) Gjenopprett enheten til fabrikkinnstillinger (se kapittelet «Gjenopprette fabrikkinnstillinger»).
En Bluetooth-enhet kan ikke koble til høyttaleren.	a) Enheten støtter ikke de kompatible profilene som kreves for høyttaleren.	a) Kun enheter med Bluetooth-profilene A2DP og AVRCP er kompatible.
	b) Du har ikke aktivert Bluetooth-funksjonen til enheten.	b) Se enhetens bruksanvisning for informasjon om hvordan du aktiverer denne funksjonen.
	c) Høyttaleren er allerede koblet til en annen Bluetooth-enhet.	c) Koble fra den tilkoblede enheten, og prøv på nytt.
Lydkvaliteten til den tilkoblede Bluetooth-enheten er dårlig.	Bluetooth-signalet er dårlig.	Flytt enheten nærmere høyttaleren eller fjern hindre mellom enheten og høyttaleren.
Kan ikke etablere Wi-Fi-tilkobling.	a) Wi-Fi-nettverket er kanskje utilgjengelig.	a) Sjekk tilgjengeligheten av WLAN-nettverk på ruterens.
	b) Wi-Fi-signalet er veldig svakt.	b) Plasser Wi-Fi-ruterens nærmere enheten.
	c) Du skriver inn feil passord.	c) Pass på at du bruker riktig passord.
Finner ikke den Play-Fi-støttede enheten fra appen.	Enheten er kanskje ikke koblet til Wi-Fi.	Sørg for at enheten er tilkoblet Wi-Fi.
Kan ikke spille av Play-Fi-musikk.	a) Tjenesten eller innholdet er slettet.	a) Enkelte nettverkstjenester eller innhold som er tilgjengelig via enheten er kanskje ikke tilgjengelige hvis tjenesteleverandøren avslutter tjenesten.
	b) Første oppsett av høyttaleren mislyktes.	b) Hvis det første oppsettet ikke lykkes, kan du lukke DTS Play-Fi-appen. Start appen på nytt.
	c) Du har brukt høyttaleren før som Stereo Pairs eller Surround Sound i Play-Fi-appen.	c) Hvis høyttaleren er angitt som Stereo Pairs eller Surround Sound, må den kobles fra appen før du kan bruke den.
Kan ikke spille av musikk fra Bluetooth- / LINE IN- / Multiroom-kilden	Høyttaleren er i aktiv WDAL 2.0-modus, som har høyere prioritet enn andre moduser	Du må sette hovedlydsystemet i standby-modus eller koble høyttaleren fra WDAL 2.0-nettverket (sett tilhørende bryter på mesterlydsystemet til «OFF» (Av)).

Avhending

Avhending av elektrisk og elektronisk utstyr og batterier.

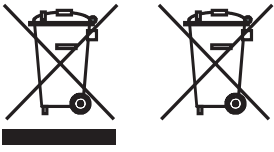

Symbolet med en søppelkasse som er kryssset over på emballasjen til produktet indikerer at produktet ikke skal behandles som vanlig husholdningsavfall, og må returneres til et returpunkt for resirkulering av elektrisk og elektronisk utstyr og batterier. Når du hjelper til med å kaste dette produktet på riktig måte, beskytter du miljøet og helsen til menneskene og naturen rundt deg. Feil avhending er farlig for miljø og helse. Ta kontakt med lokale myndigheter eller kommunale avfallstjenester for mer informasjon om hvordan produktet skal resirkuleres.

Tekniske data

Loewe-enhetstype:	klang mr1	klang mr3	klang mr5
Delnummer:	60604D10	60605D10	60606D10
Strømforsyning:	AC 100 V – 240 V ~ 50/60 Hz		
Lydutgangseffekt:	15 W (RMS)	75 W (RMS)	90 W (RMS)
Musikkraft:	30 W	150 W	180 W
Strømbruk i standby-modus:	0,3 W	0,3 W	0,3 W
Strømbruk i nettverks-standby-modus:	4,0 W – 7,0 W	4,0 W – 7,0 W	4,0 W – 7,0 W
Frekvenssvar:	75 Hz – 20 kHz	41 Hz – 20 kHz	36 Hz – 20 kHz
WLAN-støttede standarder:	IEEE 802.11a/b/g/n/ac		
WLAN-effektområde/-frekvensområde:	Maks. effekt < 100 mW på 2400–2483,5 MHz Maks. effekt < 100 mW på 5150–5350 MHz Maks. effekt < 100 mW på 5470–5725 MHz Maks. effekt < 100 mW på 5725–5850 MHz		
Bluetooth-versjon:	V4.2		
Bluetooth-effektområde/-frekvensområde:	Maks. effekt < 10 mW på 2402–2480 MHz		
Bluetooth-protokoller:	A2DP, AVRCP		
Enhetsdimensjoner (B x H x D):	160 x 188 x 154 mm	196 x 321 x 187 mm	225 x 401 x 215 mm
Enhetsvekt:	1,2 kg	3,2 kg	4,4 kg
Omgivelsestemperatur:	5 °C – 35 °C		
Relativ luftfuktighet (ikke-kondenserende):	20–80 %		

Dziękujemy

za wybranie produktu Loewe. Cieszymy się, że jesteś naszym klientem. W Loewe łączymy najwyższe standardy technologii, wzornictwa i łatwości użytkowania. Odnosi się to zarówno do urządzeń TV, video, audio i innych akcesoriów. Same w sobie technologia ani wzornictwo nie są wystarczające. Jednak ich połączenie dostarcza naszym klientom wyjątkowych wrażeń audiowizualnych.

Nasze wzornictwo nigdy nie podążyło za chwilowymi modami. Kupując produkt najwyższej jakości pragniesz się nim cieszyć nie tylko dziś, ale także w przyszłości.

Przeznaczenie urządzenia

Mozesz użyć opisywanego głośnika jako:

- Pojedynczego głośnika do odtwarzania muzyki z urządzenia mobilnego poprzez Bluetooth lub za pomocą przewodu 3,5 mm.
- Głośnika wchodzącego w skład zestawu głośników działającego w trybie Multiroom, kompatybilnego z AirPlay2/Google Home/DTS Play-Fi.
- Dodatkowego głośnika do systemu audio kompatybilnego z WDAL2.0.



„my Loewe” jest wejściem do świata Loewe i zapewni dostęp do wszystkich instrukcji obsługi produktów firmy Loewe.

Spis treści

Przeznaczenie urządzenia.....	134
Zawartość zestawu.....	134
Dokumentacja.....	134
Umieszczenie tabliczki znamionowej.....	134
1 Ważne instrukcje bezpieczeństwa	135
2 Elementy urządzenia głównego ...	137
3 Podłączenie głośnika.....	137
4 Podstawy obsługi	138
5 Praca w trybie Multiroom.....	138
6 Obsługa Bluetooth	139
7 Podłączenie do systemu audio kompatybilnego z WDAL2.0	139
8 Przywrócenie ustawień fabrycznych	140
9 Aktualizacja oprogramowania.....	140
10 Spotify	140
11 Tryby pracy	141
12 Montaż głośnika klang mr1 na ścianie	142
13 Pilot zdalnego sterowania Assist Audio 1 (wyposażenie opcjonalne)	143
14 Rozwiązywanie problemów	144
Utylizacja	145
Dane techniczne	145

Zawartość zestawu

Ostrożnie rozpakuj urządzenie i upewnij się, że wszystkie akcesoria są w komplecie:

- Głośnik
- Przewód zasilający
- Instrukcja obsługi
- Zestaw do montażu ściennego (dotyczy wyłącznie klang mr1)

Dokumentacja

Ta część instrukcji obsługi zawiera podstawowe informacje. Szczegółową instrukcję obsługi z opisem funkcji Twojego nowego urządzenia Loewe możesz pobrać w wersji elektronicznej ze strony internetowej Loewe.

Zeskanuj kod QR umieszczony z przodu urządzenia lub odwiedź stronę internetową naszego serwisu:

www.loewe.tv/int/support

W tej części znajdziesz również FAQ – często zadawane pytania.

Umieszczenie tabliczki znamionowej

Etykiety z numerem modelu i napięciem nominalnym znajdują się pod pokrywą dolną.

1 Ważne instrukcje bezpieczeństwa

Uwaga: Aby zagwarantować bezpieczne działanie urządzenia, przeczytaj uważnie niniejszą stronę.

Używaj produktu zgodnie z instrukcją obsługi i zasadami bezpieczeństwa.

Zachowaj instrukcję obsługi i zasady bezpieczeństwa na przyszłość.

Zapoznaj się ze wszystkimi ostrzeżeniami umieszczonymi na produkcie i w instrukcji obsługi.

Objaśnienie symboli



Urządzenie podwójnie izolowane (II klasa izolacji). To urządzenie elektryczne zostało zaprojektowane w taki sposób, aby nie wymagało podłączenia do uzziemienia.



Ten symbol wskazuje na ryzyko związane z użyciem wysokiego napięcia.



Ten symbol sygnalizuje użytkownikowi istnienie innych, określonych zagrożeń.



Ten symbol ostrzega przed niebezpieczeństwami związanymi z ogniem.

1.1 Instalacja

1.1.1 Wybór miejsca

Umieść urządzenie na stabilnej, równej powierzchni.

Nie umieszczaj opisywanego urządzenia w pobliżu silnych pól magnetycznych.

Aby zapewnić optymalne warunki akustyczne i umożliwić bezpieczne poprowadzenie przewodu, umieść urządzenie co najmniej 5 cm od ściany.

1.1.2 Przewody

Ułóż przewody głośnikowe i przewód zasilający tak, aby nie mogły zostać uszkodzone. Przewód zasilający nie może być zgięty, ułożony nad ostrymi krawędziami, nie można na nim stawać, nie może być wystawiony na działanie środków chemicznych. Przewód zasilający o uszkodzonej izolacji grozi porażeniem prądem i pożarem. W związku z tym przed kolejnym użyciem systemu należy go wymienić.

1.1.3 Nie używaj opisywanego urządzenia w pobliżu wody



Urządzenie nie może być narażone na działanie wody – krople czy rozbryzgów, np. powstających w pobliżu wanny, umywalki, zlewu, pralki, w wilgotnej piwnicy czy na basenie. Nigdy nie umieszczaj na urządzeniu pojemników z płynami (np. wazonów z kwiatami).

1.1.4 Wentylacja



Szczeliny i otwory w obudowie służą do wentylacji urządzenia, w celu zapewnienia niezawodnego działania i ochrony przed przegrzaniem. Zainstaluj urządzenie zgodnie z instrukcją producenta. Nie wolno blokować otworów wentylacyjnych umieszczając urządzenie na łóżku, sofie, kocu, ani innych miękkich powierzchniach. Urządzenia nie należy instalować na regale/półce ani we wbudowanej szafie, chyba że zapewniona jest odpowiednia wentylacja.

1.1.5 Ciepło

Nie instaluj urządzenia w pobliżu gorących powierzchni, jak grzejniki, termo wentylatory, kuchenki lub inne urządzenia, które mogą się rozgrzewać. Nigdy nie umieszczaj na urządzeniu/w jego pobliżu przedmiotów z otwartym ogniem, np. świeczek czy lampionów.

1.1.6 Akcesoria

Używaj tylko akcesoriów wskazanych przez producenta.

1.2 Użytkowanie

1.2.1 Przeciążenie



Nigdy nie doprowadzaj do przeciążenia gniazdek elektrycznych, przedłużaczy ani rozgałęziaczy – stwarza to ryzyko pożaru lub porażenia prądem.

1.2.2 Burze



Urządzenie należy odłączyć od zasilania podczas burzy oraz jeśli pozostaje nieużywane przez dłuższy czas.

1.2.3 Wniknięcie ciała obcego lub cieczy



Uważaj, aby do wnętrza urządzenia przez jego otwory wentylacyjne nie dostało się ciało obce lub ciecz – może dojść do kontaktu z elementami pod napięciem lub do zwarcia, co może skutkować pożarem lub porażeniem prądem. Nigdy nie dopuszczaj do rozlania cieczy na urządzenie.

1.2.4 Ryzyko związane z wysokim poziomem głośności

Urządzenie nie jest przystosowane do słuchania przez słuchawki. Aby zapobiec potencjalnemu uszkodzeniu słuchu, nie słuchaj urządzenia na wysokim poziomie głośności przez dłuższy czas.

1.2.5 Odłączenie urządzenia od zasilania



Przycisk zasilania nie odłącza całkowicie zasilania, niezależnie od pozycji, w jakiej się znajduje. Aby całkowicie odłączyć urządzenie od zasilania należy odłączyć przewód zasilający od gniazdka elektrycznego.

Wtyczka przewodu zasilającego musi być łatwo dostępna, aby odłączenie urządzenia od zasilania było możliwe w każdej chwili.

1.3 Konserwacja

1.3.1 Czyszczenie i konserwacja

Przed przystąpieniem do czyszczenia odłącz przewód zasilający od gniazdka elektrycznego. Należy używać wyłącznie czystej, miękkiej, wilgotnej i niebarwionej sztucznie ściereczki, bez stosowania żrących lub szorujących środków czyszczących. Membrany głośników są pokryte tkaniną. Ze względu na ładunki elektrostatyczne na ostrości głośnika może gromadzić się kurz. Można go usunąć ostrożnie odkurzając za pomocą nasadki z miękką szczotką, jeśli to konieczne.

W przypadku zabrudzeń lub plam:

Namocz miękką i niebarwioną sztucznie ściereczkę w roztworze detergentu lub dostępnym w sprzedaży odplamiaczem i delikatnie zetrzyj plamy. Plamy można również usunąć bezpośrednio za pomocą dostępnego w sprzedaży odplamiacza na sucho w sprayu (usuń najpierw kurz). Nie wolno bezpośrednio zwilżać tkaniny pokrywowej roztworem detergentu ani odplamiaczem (ryzyko powstania inkrustacji). Nie wolno stosować rozpuszczalników do czyszczenia tkaniny.

Stosując odplamiacze postępuj zgodnie ze wskazówkami producenta.

1.4 Naprawy

1.4.1 Uszkodzenia wymagające naprawy

Konserwacja oraz naprawy muszą być przeprowadzane przez wykwalifikowany personel serwisu. Konserwacja/naprawa jest konieczna, jeśli: doszło do uszkodzenia urządzenia, do urządzenia dostała się ciecz lub inne ciała obce, urządzenie zostało wystawione na działanie deszczu lub wilgoci, urządzenie przestało działać prawidłowo lub spadło z wysokości.

1.4.2 Aby ograniczyć ryzyko porażenia prądem, pożaru itd.

Nie usuwaj śrub, nie zdejmuj pokryw ani części obudowy.

Deklaracja zgodności UE

Loewe Technology GmbH oświadcza niniejszym, że urządzenie radiowe Loewe klang mr1 jest zgodne z dyrektywą 2014/53/EU. Pełny tekst deklaracji zgodności UE jest dostępny pod następującym adresem internetowym: <https://www.loewe.tv/int/support>

Ten produkt może być używany we wszystkich krajach UE.

Ponieważ wbudowany moduł WLAN korzysta z zakresu częstotliwości 5 GHz, w poniższych krajach urządzenie można używać wyłącznie wewnątrz budynków:

AT	BE	BG	CZ	DK	EE	FR	DE	IS	IE	IT
EL	ES	CY	LV	LI	LT	LU	HU	MT	NL	NO
PL	PT	RO	SL	SK	TR	FI	SE	CH	UK	HR

2 Elementy urządzenia głównego

2.1 Panel górny

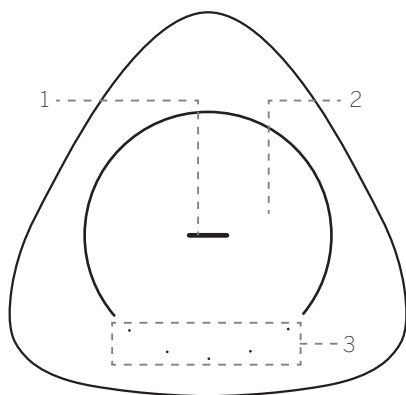

1. Środkowy przycisk ze wskaźnikiem LED

Stan wskaźnika LED	Stan
Niebieski wskaźnik LED pulsuje	Tryb parowania Bluetooth/wstrzymanie/wyciszenie
Niebieski wskaźnik LED świeci się	Tryb Bluetooth
Turkusowy wskaźnik LED pulsuje	Tryb parowania WDAL2.0
Turkusowy wskaźnik LED świeci się	Tryb WDAL2.0
Pomarańczowy wskaźnik LED świeci się	Tryb Multiroom
Pomarańczowy wskaźnik LED pulsuje	Tryb Multiroom został wstrzymany/wyciszony
Zielony wskaźnik LED świeci się	Tryb LINE IN
Zielony wskaźnik LED pulsuje	Tryb LINE IN został wstrzymany
Wskaźnik LED jest wyłączony	Głośnik jest wyłączony

2. Obszar wrażliwy na dotyk

3. 5 przycisków ze wskaźnikami LED

2.2 Panel dolny

Na spodzie głośnika znajduje się magnetyczna osłona. Zdejmij osłonę, aby uzyskać dostęp do przycisków i tabliczki znamionowej. Natóż osłonę, jeśli nie potrzebujesz dostępu do przycisków.

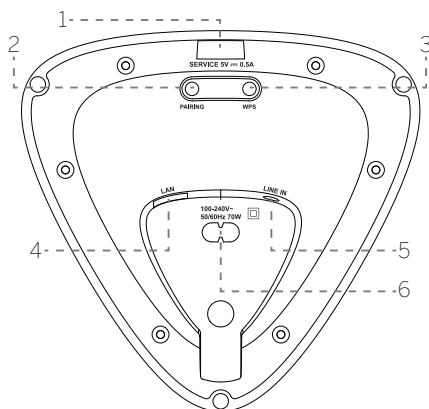
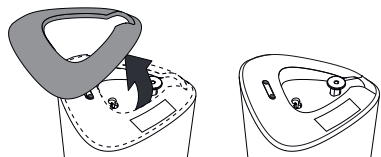

1. Port **USB** – służy tylko do aktualizacji oprogramowania.
2. Przycisk **PAIRING** – do parowania WDAL 2.0.
3. Przycisk/wskaźnik **WPS (Wi-Fi Protected Setup)** – służy do uruchomienia konfiguracji Wi-Fi w trybie Play-Fi. Naciśnij i przytrzymaj przycisk przez trzy sekundy, aby aktywować tryb WPS. Naciśnij i przytrzymaj przycisk przez osiem sekund, aby aktywować tryb AP. W trybie AP wszystkie ustawienia DTS Play-Fi / Multiroom zostaną przywrócone.

Stan wskaźnika LED	Stan
Wskaźnik LED wolno pulsuje	Tryb punktu dostępu Wi-Fi (AP)
Wskaźnik LED pulsuje szybko	Tryb WPS (Wi-Fi Protected Setup)
Wskaźnik LED się świeci	Połączenie/parowanie zakończone pomyślnie

4. Gniazdo **LAN** – służy do podłączenia routera za pomocą przewodu LAN.
5. **Gniazdo LINE IN** – do podłączenia źródła dźwięku za pomocą przewodu audio 3,5 mm.
6. Gniazdo **AC IN** – umożliwia podłączenie przewodu zasilającego do gniazdka elektrycznego.

3 Podłączenie głośnika

3.1 Podłączenie do zasilania

Uwaga

- Ryzyko uszkodzenia urządzenia! Upewnij się, że napięcie źródła zasilania odpowiada napięciu podanemu na tabliczce znamionowej opisywanego urządzenia. Zdejmij magnetyczną osłonę znajdującą się na spodzie urządzenia, aby odnaleźć tabliczkę znamionową.

Podłącz przewód zasilający do gniazda AC IN w głośniku, a następnie do gniazdka elektrycznego.

Po podłączeniu do zasilania głośnik uruchamia się automatycznie. Wskaźnik LED u góry urządzenia powinien zaświecić się.

3.2 Potączenie z siecią Wi-Fi

Konfiguracja za pomocą funkcji AirPlay

Wykorzystaj funkcję AirPlay do skonfigurowania połączenia Wi-Fi urządzenia z systemem iOS (wersja iOS7 lub nowsza) i głośnikiem.

1. Naciśnij i przytrzymaj przycisk **WPS** (znajdujący się na spodzie głośnika) przez osiem sekund w celu uruchomienia połączenia Wi-Fi, dopóki głośnik nie wyemituje drugiego dźwięku. Następnie zwolnij przycisk.
2. Oczekaj, aż wskaźnik Wi-Fi zmieni szybkie pulsowanie na wolne. Wolne pulsowanie wskaźnika oznacza, że głośnik został przełączony do trybu konfiguracji Wi-Fi.
3. W urządzeniu z systemem iOS przejdź do **Settings > Wi-Fi > select network [Play-Fi device (xxxxxx)] (ustawienia > Wi-Fi > wybierz sieć [urządzenie Play-Fi (xxxxxx)])**.
4. Głośnik zostanie automatycznie rozpoznany jako urządzenie AirPlay. Wskaż **[Set up new AirPlay speaker]** (skonfiguruj nowy głośnik AirPlay).
5. Wskaż **[Show Other Networks...]** (wyświetl inne sieci) i wybierz sieć domową, z którą chcesz połączyć głośnik.
6. Po pomyślnym nawiązaniu połączenia Wi-Fi, wskaźnik Wi-Fi przestanie pulsować i pozostanie włączony. Po skonfigurowaniu opisanego urządzenia w sieci Wi-Fi można nim sterować za pomocą dowolnego smartfona lub tabletu podłączonego do tej samej sieci.

Konfiguracja aplikacji Google Home

1. Pobierz aplikację Google Home na urządzenie mobilne.
2. Dotyczy urządzeń iPhone/iPad: Włącz funkcję Bluetooth w urządzeniu mobilnym.
3. Naciśnij i przytrzymaj przycisk **WPS** (znajdujący się na spodzie głośnika) przez osiem sekund w celu uruchomienia połączenia Wi-Fi, dopóki głośnik nie wyemituje drugiego dźwięku. Następnie zwolnij przycisk.
4. Oczekaj, aż wskaźnik Wi-Fi zmieni szybkie pulsowanie na wolne. Wolne pulsowanie wskaźnika oznacza, że głośnik został przełączony do trybu konfiguracji Wi-Fi.
5. Otwórz aplikację Google Home.
6. Postępuj zgodnie ze wskazówkami, aby skonfigurować urządzenie.

Jeśli nie możesz wyszukać czynności niezbędnych do skonfigurowania głośnika:

- W lewym górnym oknie głównym aplikacji Google Home wskaż **Add + > Set up device > New device** (dodaj + > skonfiguruj urządzenie > nowe urządzenie).

- Postępuj zgodnie ze wskazówkami konfiguracji.

Tryb WPS

Jeśli router obsługuje funkcję Wi-Fi Protected Setup (WPS), możesz skonfigurować połączenie bez wprowadzania hasła.

- Naciśnij i przytrzymaj przycisk WPS przez trzy sekundy. Zostanie wyemitowany sygnał dźwiękowy, a wskaźnik Wi-Fi zacznie pulsować dwa razy w sposób ciągły.
- Naciśnij przycisk WPS na routerze. Przycisk jest zazwyczaj oznaczony logo WPS.

Uwaga

- WPS nie jest standardową funkcją wszystkich routerów. Jeśli router nie obsługuje funkcji WPS, postępuj zgodnie ze standardową konfiguracją Wi-Fi.
- Naciśnij jeden raz przycisk WPS, jeśli chcesz wyłączyć tryb WPS lub zostanie on wyłączony automatycznie po upływie ok. dwóch minut.

3.3 Połączenie przewodem LAN

Połącz głośnik i router za pomocą przewodu Cat 5 LAN.

4 Podstawy obsługi

4.1 Regulacja poziomu głośności

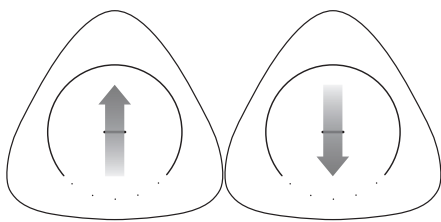

Przesuń palcem od dołu do góry w obszarze dotykowym, aby zwiększyć poziom głośności o jeden.

Przesuń palcem od góry do dołu w obszarze dotykowym, aby zmniejszyć poziom głośności o jeden.

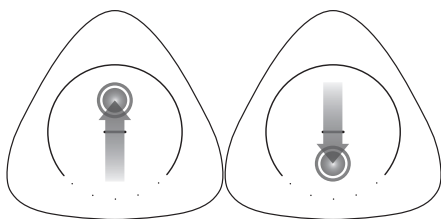

Przesuń palcem od dołu do góry i przytrzymaj palec w obszarze dotykowym, aby zwiększyć poziom głośności w sposób ciągły.

Przesuń palcem od góry do dołu i przytrzymaj palec w obszarze dotykowym, aby zmniejszyć poziom głośności w sposób ciągły.

4.2 Wstrzymanie/wyciszenie

Wskaż obszar dotykowy jeden raz, odtwarzanie utworu zostanie wstrzymane lub dźwięk zostanie wyciszony w zależności od bieżącego źródła sygnału.

Wi-Fi/Multiroom, Bluetooth – wstrzymanie

LINE IN, radio internetowe – wyciszenie

Wskaż ponownie obszar dotykowy, aby wznowić odtwarzania lub wyłączyć wyciszenia dźwięku.

4.3 Zmiana utworu

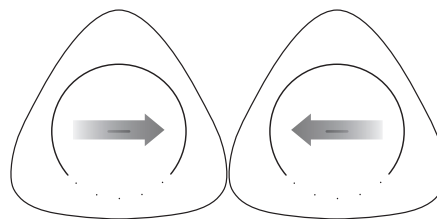

W trybie Bluetooth lub Multiroom przesuń palcem w prawo/lewo w obszarze dotykowym, aby przejść do następnego/poprzedniego utworu.

4.4 Ulubione

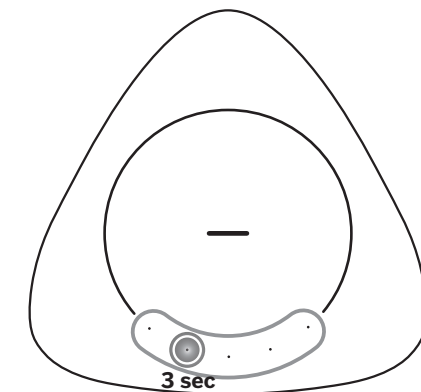

W trybie Wi-Fi/Multiroom można zapisać do pięciu stacji lub playlist odtwarzania jako ulubione. Wskaż i przytrzymaj jeden z przycisków znajdujących się na spodzie przez trzy sekundy. Aktualna stacja lub playlista zostanie zapisana pod tym przyciskiem. Wszystkich pięć wskaźników LED zaświeci się przez chwilę, aby potwierdzić pomyślne zapisanie ulubionych.

Aby przywołać zapisany utwór lub playlistę, wystarczy wskazać odpowiedni wskaźnik LED.

Uwaga:

- Przyciski, pod którymi zostały zapisane ulubione, świecą się na biało.

5 Praca w trybie Multiroom

Opisywany głośnik może być używany jako część zestawu działającego w trybie Multiroom. Oznacza to, że z opisywanego głośnika i innych kompatybilnych głośników można odtwarzać jednocześnie te same utwory muzyczne w całym mieszkaniu.

Aby korzystać z tej funkcji, upewnij się, że głośnik oraz smartfon/tablet podłączone są do tej samej sieci. Możesz skorzystać z aplikacji Google Home, funkcję AirPlay 2 lub aplikację DTS Play-Fi do sterowania kompatybilnymi głośnikami działającymi w trybie Multiroom. Następnie możesz odtwarzać muzykę jednocześnie na wielu głośnikach, przypisać głośniki do różnych grup, indywidualnie sterować głośnością lub użyć głośności głównej do zmiany poziomu głośności we wszystkich głośnikach równocześnie.

5.1 Wbudowana funkcja Chromecast

Opisywany głośnik obsługuje wbudowaną funkcję Chromecast, która umożliwia przesyłanie muzyki z aplikacji zgodnych z Chromecast do urządzenia audio. Aby korzystać z tej funkcji, upewnij się, że głośnik oraz smartfon/tablet podłączone są do tej samej sieci. Rozpocznij odtwarzanie muzyki w aplikacji obsługującej funkcję Chromecast, a następnie prześlij muzykę do głośnika lub grupy głośników działających w trybie Multiroom po prostu wskazując przycisk (prześlij) i wybierając głośnik/grupę.

5.2 Funkcja AirPlay 2

Jeśli posiadasz urządzenie z systemem iOS, możesz skorzystać z funkcji AirPlay 2 do strumieniowego przesyłania muzyki do głośników działających w trybie Multiroom.

- Podłącz urządzenie z systemem iOS do tej samej sieci Wi-Fi, do której jest podłączony głośnik.
- Przesuń palcem do centrum sterowania na urządzeniu z systemem iOS i wskaż ikonę AirPlay w obszarze sterowania muzyką.
- Z listy dostępnych urządzeń AirPlay wybierz głośnik działający w trybie Multiroom wskazując puste kółko obok jego nazwy. Jeśli w tej samej sieci jest wiele głośników obsługujących funkcję AirPlay 2, możesz również je wybrać.

5.3 Aplikacja DTS Play-Fi

Inną możliwością odtwarzania muzyki z wykorzystaniem funkcji Multiroom jest użycie aplikacji DTS Play-Fi.

Oprócz obsługi standardowych funkcji Multiroom aplikacja umożliwia aktualizację oprogramowania funkcji Multiroom oraz zapewnia dostęp do radia internetowego.

1. Pobierz i zainstaluj aplikację DTS Play-Fi w urządzeniu mobilnym.
2. Podłącz urządzenie mobilne do tej samej sieci, do której jest podłączony głośnik.
3. Uruchom aplikację DTS Play-Fi.
4. Głośnik może przeprowadzić aktualizację oprogramowania. Podczas pierwszej konfiguracji oprogramowanie urządzenia zostanie zaktualizowane do najnowszej wersji. Aktualizacja oprogramowania może zająć kilka minut. Podczas aktualizacji nie odłączaj głośnika, nie wyłączaj urządzenia ani nie odłączaj pamięci USB lub sieci. Powyższe działania mogą potencjalnie zniszczyć głośnik.
5. W aplikacji wybierz głośnik lub grupę głośników.
6. Wybierz jedną z dostępnych usług strumieniowego przesyłania muzyki, a następnie wybierz utwór. Rozpocznie się odtwarzanie z głośnika lub grupy głośników.

6 Obsługa Bluetooth

Podłącz głośnik do urządzenia Bluetooth (np. iPad, iPhone, iPod touch, telefon z systemem Android lub laptop) poprzez Bluetooth, a następnie możesz słuchać plików audio zapisanych w urządzeniu za pomocą głośnika.

6.1 Parowanie z telefonem/tabletem

Aby aktywować parowanie Bluetooth, jeśli zadne urządzenie Bluetooth nie zostało sparowane z głośnikiem:

1. Wskaż i przytrzymaj górny obszar dotykowy przez trzy sekundy, aby przejść do trybu parowania Bluetooth.
2. W celu potwierdzenia wskaźnik LED zacznie pulsować na niebiesko.

Aby aktywować parowanie Bluetooth w celu sparowania dodatkowego urządzenia Bluetooth:

1. Wskaż i przytrzymaj górny obszar dotykowy przez trzy sekundy, aby przejść do trybu parowania Bluetooth.
2. Ponownie wskaż i przytrzymaj górny obszar dotykowy przez trzy sekundy, aby przejść do trybu parowania Bluetooth. W celu potwierdzenia wskaźnik LED zacznie pulsować na niebiesko.

Kontynuacja czynności parowania:

3. Włącz funkcję Bluetooth w telefonie/tablecie, wyszukaj i wybierz „Play-Fi device (xxxxxx)” (urządzenie Play-Fi (xxxxxx)), aby się połączyć. Więcej informacji na temat włączenia funkcji Bluetooth można znaleźć w instrukcji obsługi telefonu/tabletu.
4. Po pomyślnym zakończeniu parowania środkowy wskaźnik LED zaświeci się na niebiesko.
5. Wybierz i odtwarzaj pliki audio lub muzykę na urządzeniu Bluetooth. Jeśli podczas odtwarzania zostanie nawiązane połączenie telefoniczne, odtwarzanie muzyki zostanie wstrzymane. Po zakończeniu połączenia odtwarzanie zostanie wznowione.

6.2 Połączenie ze sparowanym urządzeniem

1. Wskaż i przytrzymaj górny obszar dotykowy przez trzy sekundy, aby przejść do trybu parowania Bluetooth.
2. Poprzednio sparowany telefon/tablet zostanie automatycznie połączony z głośnikiem.

Uwaga

- Głośnik pozostaje w trybie parowania tylko przez 45 sekund. Jeśli w tym czasie żadne urządzenie nie jest sparowane z głośnikiem, przetęczy się on na ostatnio aktywne źródło.
- Maksymalny zasięg działania między głośnikiem i urządzeniem Bluetooth wynosi ok. dziesięć metrów.
- Kompatybilność ze wszystkimi urządzeniami Bluetooth nie jest gwarantowana.

7 Podłączenie do systemu audio kompatybilnego z WDAL2.0

Jeśli posiadasz system audio Loewe z funkcją WDAL2.0, opisywany głośnik można zintegrować z tym systemem i wykorzystać do odtwarzania jednego z dostępnych kanałów audio. Do systemu audio WDAL2.0 można podłączyć maks. pięć głośników i jeden subwoofer. Kompletny zestaw głośników prawidłowo ustawionych w pokoju zapewni prawdziwy dźwięk przestrzenny.

7.1 Parowanie z systemem audio WDAL2.0

1. Naciśnij i przytrzymaj przycisk PAIRING na spodzie głośnika przez trzy sekundy, aby przejść do trybu parowania WDAL2.0. Jako potwierdzenie wskaźnik LED na górze urządzenia zacznie pulsować na turkusowo. Głośnik pozostaje w trybie parowania tylko przez 45 sekund.

2. Naciśnij przycisk PAIRING w systemie audio WDAL2.0. Więcej informacji na temat włączania trybu parowania WDAL2.0 można znaleźć w instrukcji obsługi systemu audio. Po pomyślnym zakończeniu parowania środkowy wskaźnik LED zaświeci się na turkusowo.
3. Ustaw, który kanał audio będzie odtwarzać opisywany głośnik. Opcje: lewy kanał dźwięku przestrzennego, kanał przedni lewy, kanał środkowy, kanał przedni prawy, prawy kanał dźwięku przestrzennego. Aby to wykonać, naciśnij i przytrzymaj przycisk jeden z pięciu przycisków na górze głośnika. Poszczególne przyciski reprezentują różne kanały.

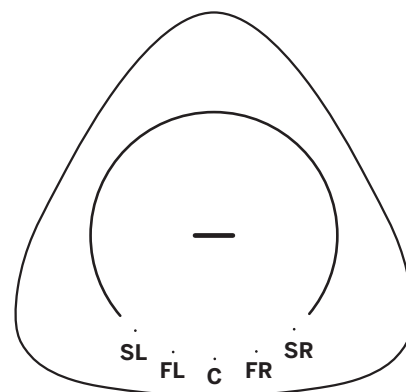

SL – lewy kanał dźwięku przestrzennego
FL – kanał przedni lewy
C – kanał środkowy
FR – kanał przedni prawy
SR – prawy kanał dźwięku przestrzennego

4. Ustaw przełącznik WDAL2.0 systemu audio w pozycji „SMALL” (mały) dla odpowiedniego kanału. Więcej informacji można znaleźć w instrukcji obsługi systemu audio.

Uwaga:

- Jeśli parowanie i wybór kanału zakończą się pomyślnie, wskaźniki LED na górze wyłączą się po dziesięciu sekundach.
- Jeśli parowanie lub wybór kanału zakończą się niepowodzeniem, głośnik powróci do poprzedniego źródła.
- Tryb WDAL2.0 posiada najwyższy priorytet i nie jest możliwe przełączenie głośnika na inne źródło, chyba że główny system audio jest wyłączony lub przełączony do trybu czuwania.
- Jeśli główny system audio WDAL2.0 zostanie włączony, sparowany głośnik automatycznie przełączy się do trybu WDAL2.0.
- Jeśli głośnik działa w trybie WDAL2.0, nie można zmienić poziomu głośności ani wyciszyć dźwięku za pomocą głośnika. Zmianę poziomu głośności lub wyciszenie dźwięku można przeprowadzić wyłącznie za pomocą głównego systemu audio.

- Po podłączeniu WDAL2.0 wskaźnik LED głośnika świeci się na turkusowo. Jednak wskaźnik LED wyłączy się po 60 sekundach, aby nie przeszkadzać podczas oglądania telewizji w ciemnym pomieszczeniu. Wystarczy jedno wskazanie, aby wskaźnik włączył się ponownie.

7.2 Zmiana kanału audio

Jeśli głośnik został już sparowany poprzez WDAL2.0 i chcesz go wykorzystać do odtwarzania innego kanału, należy przeprowadzić poniższe czynności:

1. Naciśnij przycisk **PAIRING** znajdujący się na spodzie głośnika. Wskaźnik LED na górze zaświeci się na turkusowo.
2. Zaświeci się również wskaźnik LED reprezentujący bieżący kanał.
3. Naciśnij i przytrzymaj przycisk odpowiadający nowemu kanałowi przez trzy sekundy.
4. Poprzedni wskaźnik LED wyłączy się, a zaświeci się wskaźnik LED nowego kanału.
5. Ustaw przełącznik WDAL2.0 systemu audio w pozycji „**SMALL**” (mały) dla odpowiedniego kanału.

8 Przywrócenie ustawień fabrycznych

Resetowanie urządzenia do ustawień domyślnych. Naciśnij i przytrzymaj przyciski WSP i PAIRING na spodzie głośnika co najmniej przez trzy sekundy, aby przywrócić ustawienia domyślne.

9 Aktualizacja oprogramowania

Aby zaktualizować oprogramowanie firmware głośnika:

Najnowsze oprogramowanie można znaleźć na stronie internetowej:

www.loewe.tv/int/support

Postępuj zgodnie ze wskazówkami dotyczącymi instalacji podanymi w dokumencie dostarczonym z oprogramowaniem.

Aby zaktualizować funkcję Multiroom głośnika:

1. Pobierz i zainstaluj aplikację DTS Play-Fi w urządzeniu mobilnym.
2. Podłącz głośnik do aplikacji.
3. Jeśli dostępne jest nowa wersja oprogramowania Play-Fi, aplikacja powiadomi o tym.
4. Postępuj zgodnie ze wskazówkami podanymi w aplikacji, aby uruchomić aktualizację funkcji Multiroom.

Ostrzeżenie: Aktualizacja oprogramowania może zająć kilka minut. Podczas aktualizacji nie odłączaj głośnika, nie wyłączaj urządzenia ani nie odłączaj pamięci USB lub sieci. Powyższe działania mogą potencjalnie zniszczyć głośnik.

10 Spotify

Do zdalnego sterowania aplikacją Spotify użyj telefonu, tabletu lub komputera. Sprawdź, jak to zrobić na spotify.com/connect.

11 Tryby pracy

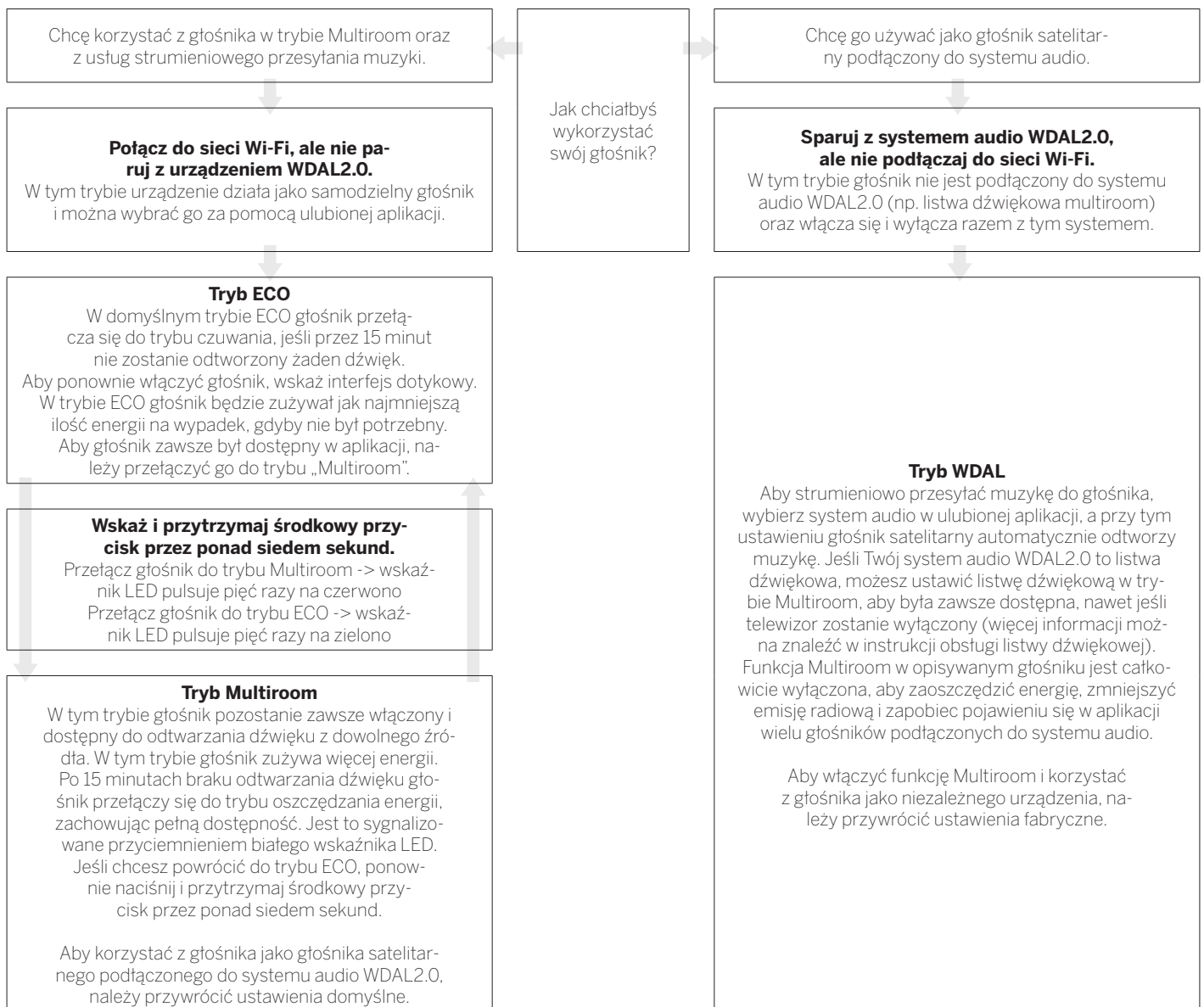

12 Montaż głośnika klang mr1 na ścianie

Głośnik klang mr1 można ustawić na meblach lub półkach, ale istnieje również możliwość zamontowania go na ścianie.

Instalację należy powierzyć wyłącznie wykwalifikowanemu personelowi. Nieprawidłowa instalacja może spowodować poważne obrażenia ciała i uszkodzenie mienia. Instalator jest odpowiedzialny za sprawdzenie, czy ściana bezpiecznie utrzyma całkowite obciążenie urządzenia i wsporników do montażu na ścianie.

Podczas wiercenia otworów w ścianach należy unikać kontaktu z przewodami elektrycznymi oraz rurami wodociągowymi i gazowymi znajdującymi się w ścianach. Dlatego zalecamy stosowanie dobrej jakości wykrywacza przewodów elektrycznych i lokalizatora ukrytych obiektów. Nawiercaj struktury wyłącznie wówczas, gdy posiadasz pewność, że jest to bezpieczne.

Jeśli głośnik zostanie zamontowany na ścianie, nie będziesz mieć dostępu do przycisków znajdujących się spodzie urządzenia, więc najpierw musisz przeprowadzić wszystkie niezbędne połączenia.

Instalacja wymaga dodatkowych narzędzi i sprzętu (spoza zestawu).

Należy zapoznać się z rysunkami dotyczącymi instalacji na ścianie, podanymi na ostatnich stronach niniejszej instrukcji.

1. Należy dokładnie sprawdzić zawartość opakowania przed rozpoczęciem instalacji. Wraz z głośnikiem klang mr1 dostarczane są następujące elementy do montażu na ścianie:

- Wspornik do montażu na ścianie
- Magnetyczna osłona wspornika do montażu na ścianie
- Dolna pokrywa głośnika
- 1x śruba

2. Przyłóż wspornik do ściany i zaznacz ołówkiem położenie dwóch otworów. Wywierć dwa otwory w ścianie w oznaczonych miejscach. Jeśli to konieczne, włóż do każdego otworu kotek (spoza zestawu). Umocuj wspornik do ściany za pomocą dwóch wkrętów samogwintujących (spoza zestawu). Poluzuj dolną śrubę służącą do regulacji poziomu – dokręć po zakończeniu.

Użytkownik końcowy jest odpowiedzialny za wybór odpowiedniego typu wkrętów i kotków w zależności od rodzaju ściany.

3. Umieść osłonę magnetyczną na wsporniku do montażu na ścianie w taki sposób, aby zakrywała łby wkrętów.

4. Przeprowadź przewód zasilający i wszystkie inne przewody przez otwór w narożniku wspornika do montażu na ścianie.

5. Podłącz je do głośnika.

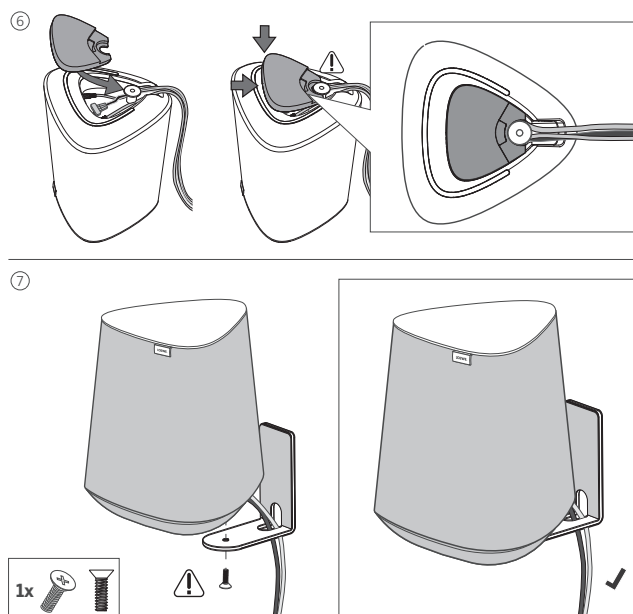
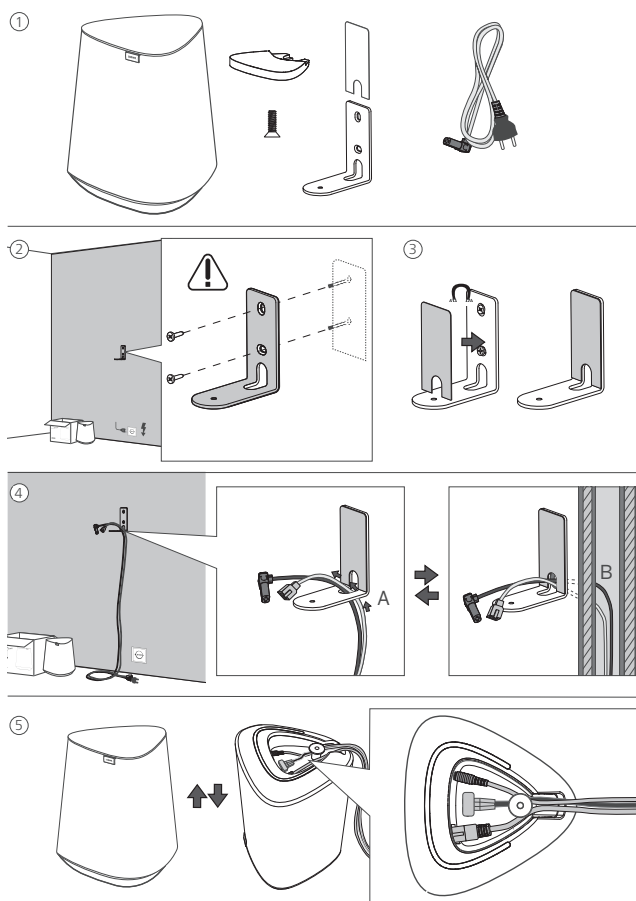

6. Zainstaluj pokrywę dolną w głośniku.

7. Przymocuj głośnik do uchwyty ściennego za pomocą śruby dostarczonej w zestawie.











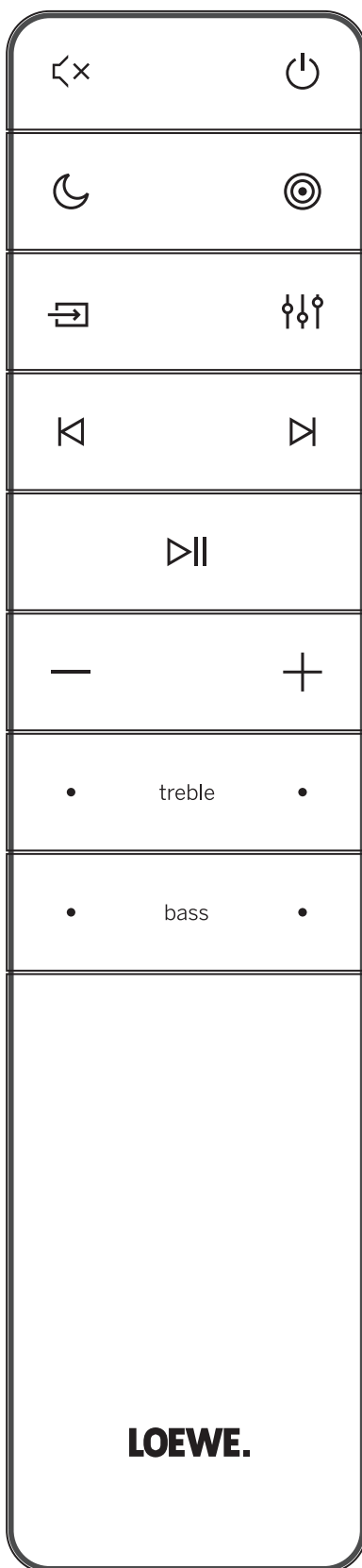



13 Pilot zdalnego sterowania Assist Audio 1 (wyposażenie opcjonalne)

Głośnikiem można sterować za pomocą pilota Assist Audio 1. Pilot należy do wyposażenia opcjonalnego, które może nie być dostępne w zestawie. Może być dostarczany z innymi produktami audio firmy Loewe.

Pilot jest domyślnie zaprogramowany do użytku z systemem audio. Jeśli chcesz używać go z głośnikiem działającym w trybie Multiroom, pilota należy przeprogramować. Naciśnij równocześnie przyciski  (tryb nocny) i  (uruchomienie/zatrzymanie odtwarzania).

Aby ponownie użyć pilota do sterowania systemem audio, należy powtórzyć powyższe czynności lub wymienić baterie.



	Wyciszenie/wyłączenie wyciszenia dźwięku.
	Służy do włączenia głośnika lub przełączenia go do trybu czuwania.
	Brak funkcji
	Brak funkcji
	Brak funkcji
	Brak funkcji
	Umożliwia przejście do poprzedniego utworu w trybie Bluetooth/PLAY-Fi.
	Umożliwia przejście do następnego utworu Bluetooth/PLAY-Fi. Naciśnij i przytrzymaj przycisk, aby włączyć tryb Bluetooth.
	Umożliwia uruchomienie/zatrzymanie odtwarzania utworu w trybie Bluetooth/PLAY-Fi.
	Służy do zmniejszenia poziomu głośności.
	Służy do zwiększenia poziomu głośności.
treble	Służy do ustawienia poziomu tonów wysokich.
bass	Służy do ustawienia poziomu tonów niskich.

14 Rozwiązywanie problemów

W przypadku usterki urządzenia zalecamy zapoznanie się z poniższą listą przed skontaktowaniem się z infolinią.

Problem	Możliwa przyczyna	Rozwiązanie/uwagi
System nie reaguje na naciśnięcie panelu dotykowego/przycisków.	Błąd oprogramowania mógł spowodować, że urządzenie przestało reagować na naciśnięcie przycisków. Urządzenie należy odłączyć od zasilania i ponownie uruchomić.	Odłącz urządzenie od zasilania na kilka minut, a następnie podłącz je ponownie.
Głośnik nie emituje dźwięku.	a) Głośnik jest wyciszony lub odtwarzanie utworu zostało wstrzymane.	a) Wskaż raz obszar dotykowy, aby wyłączyć wyciszenie lub wznowić odtwarzanie.
	b) Problem mógł wystąpić na skutek błędu oprogramowania.	b) Zresetuj urządzenie do ustawień fabrycznych (patrz rozdział „Przywrócenie ustawień fabrycznych”).
A Nie można podłączyć urządzenia Bluetooth do głośnika.	a) Urządzenie nie obsługuje kompatybilnych profili wymaganych dla głośnika.	a) Kompatybilne są tylko urządzenia obsługujące profil Bluetooth A2DP, AVRCP.
	b) Nie włączyłeś funkcji Bluetooth w urządzeniu.	b) Więcej informacji na temat włączenia funkcji można znaleźć w instrukcji obsługi urządzenia.
	c) Głośnik jest już połączony z innym urządzeniem Bluetooth.	c) Rozłącz połączone urządzenie, a następnie spróbuj ponownie.
Jakość odtwarzania audio podłączonego urządzenia Bluetooth jest niska.	Jakość odbioru Bluetooth jest niska.	Przesuń urządzenie bliżej głośnika lub usuń przeszkody między urządzeniem i głośnikiem.
Połączenie sieciowe nie może być ustanowione	a) Sieć Wi-Fi może być niedostępna.	a) Sprawdź dostępność sieci WLAN na routerze.
	b) Sygnał Wi-Fi jest bardzo słaby.	b) Umieść router Wi-Fi bliżej urządzenia.
	c) Wprowadzasz nieprawidłowe hasło.	c) Upewnij się, że hasło jest prawidłowe.
Nie można znaleźć urządzenia obsługującego Play-Fi w aplikacji.	Urządzenie mogło zostać odłączone od sieci Wi-Fi.	Upewnij się, że urządzenie jest połączone do sieci Wi-Fi.
Nie można odtwarzać muzyki Play-Fi.	a) Świadczenie usługi lub dostarczanie materiałów multimedialnych zostało przerwane.	a) Niektóre usługi sieciowe lub materiały multimedialne dostępne poprzez urządzenie mogą nie być dostępne w przypadku zaprzestania świadczenia usług przez dostawcę.
	b) Wstępna konfiguracja głośnika zakończona niepowodzeniem.	b) Jeśli przeprowadzenie ustawień początkowych zakończy się niepowodzeniem, zamknij aplikację DTS Play-Fi. Zrestartuj aplikację.
	c) Wykorzystywałeś wcześniej głośnik w trybie Stereo Pairs lub Surround Sound w aplikacji Play-Fi.	c) Jeśli głośnik został ustawiony w trybie Stereo Pairs lub Surround Sound do odtwarzania dźwięku przestrzennego, należy go odłączyć w aplikacji, zanim zostanie wykorzystany ponownie.
Nie można odtwarzać muzyki ze źródła Bluetooth/LINE IN/Multiroom.	Głośnik działa w aktywnym trybie WDAL2.0, który posiada wyższy priorytet niż pozostałe tryby.	Należy przełączyć główny system audio do trybu czuwania lub odłączyć głośnik od sieci WDAL2.0 (ustaw odpowiedni przełącznik w głównym systemie audio na „OFF” (wył.)).

Utylizacja

Utylizacja zużytego sprzętu elektrycznego/elektronicznego i baterii.

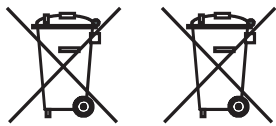

Przekreślony symbol kosza na śmieci na produkcie lub opakowaniu oznacza, że produkt ten nie może być traktowany jak zwykłe odpady, musi zostać przekazany do punktu utylizacji odpadów elektrycznych/elektronicznych i baterii. Utylizując produkt we właściwy sposób chronisz środowisko i zdrowie ludzi. Niewłaściwa utylizacja stwarza zagrożenie dla środowiska i ludzi. Więcej informacji o utylizacji tego produktu znajdziesz w lokalnym urzędzie lub w miejscowym przedsiębiorstwie utylizacji odpadów komunalnych.

Dane techniczne

Typ urządzenia Loewe:	klang mr1	klang mr3	klang mr5
Numer katalogowy:	60604D10	60605D10	60606D10
Zasilanie:	100-240 V~, 50/60 Hz		
Moc wyjściowa audio:	15 W (RMS)	75 W (RMS)	90 W (RMS)
Moc muzyczna:	30 W	150 W	180 W
Pobór mocy w trybie czuwania:	0,3 W	0,3 W	0,3 W
Pobór mocy w sieciowym trybie czuwania:	4,0 W – 7,0 W	4,0 W – 7,0 W	4,0 W – 7,0 W
Odpowiedź częstotliwościowa:	75 Hz – 20 kHz	41 Hz – 20 kHz	36 Hz – 20 kHz
Obsługiwane standardy WLAN:	IEEE 802.11a/b/g/n/ac		
Moc/zakres częstotliwości WLAN:	Moc maksymalna < 100 mW dla 2400-2483,5 MHz Moc maksymalna < 100 mW dla 5150-5350 MHz Moc maksymalna < 100 mW dla 5470-5725 MHz Moc maksymalna < 100 mW dla 5725-5850 MHz		
Wersja Bluetooth:	V4.2		
Moc/zakres częstotliwości Bluetooth:	Moc maksymalna <10 mW dla 2402-2480 MHz		
Protokoły Bluetooth:	A2DP, AVRCP		
Wymiary urządzenia (szer. x wys. x gł.)	160 x 188 x 154 mm	196 x 321 x 187 mm	225 x 401 x 215 mm
Masa urządzenia:	1,2 kg	3,2 kg	4,4 kg
Temperatura otoczenia:	5°C – 35°C		
Wilgotność względna (bez kondensacji):	20% – 80%		

Děkujeme,

že jste si vybrali produkt Loewe. Těší nás, že jste se stali našimi zákazníky. Značka Loewe představuje kombinaci těch nejvyšších standardů technologie, designu a uživatelské přívětivosti. To platí pro televize, video a audio spotřebiče i pro příslušenství. Ani technologie ani design samy o sobě pro nás, nepředstavují konečný cíl. Pouze jejich spojením můžeme dosáhnout toho, že si naši zákazníci užijí ten nejšpičkovější audiovizuální zážitek.

Náš design se nikdy neřídil krátkodobými módními trendy, protože vám prodáváme špičkové spotřebiče, které si budete užívat dnes i v budoucnosti.

Účel použití

Tento reproduktor můžete použít jako:

- Samostatný reproduktor pro přehrávání hudby z mobilního zařízení přes Bluetooth nebo 3,5mm audio kabel.
- Reproduktor, který je součástí reproduktorového prostředí pro více místností a kompatibilní s Airplay2/Google home/DTS Play-Fi.
- Doplnující reproduktor pro váš audio systém kompatibilní s WDAL2.0.



„my Loewe“ je vstupní bod do světa Loewe a poskytuje vám přístup ke všem uživatelským manuálům pro vaše produkty Loewe.

Obsah

Účel použití.....	146
Obsah balení	146
Dokumentace	146
Umístění výkonového štítku.....	146
1 Důležité bezpečnostní pokyny	147
2 Hlavní součásti jednotky	149
3 Připojení reproduktoru.....	149
4 Základní provoz	150
5 Provoz ve více místnostech.....	150
6 Používání Bluetooth	151
7 Připojení k audiosystému kompatibilnímu s WDAL2.0.....	151
8 Obnovení továrního nastavení.....	152
9 Aktualizace softwaru.....	152
10 Spotify	152
11 Provozní režimy	153
12 Montáž reproduktoru klang mr1 na stěnu	154
13 Dálkový ovladač Assist Audio 1 (volitelné příslušenství).....	155
14 Řešení obtíží.....	156
Likvidace.....	157
Technické údaje	157

Obsah balení

Spotřebič opatrně rozbalte a přesvědčte se, že obsahuje všechno příslušenství:

- Reproduktor
- Napájecí kabel
- Uživatelský manuál
- Montážní sada s konzolí pro montáž na stěnu (pouze klang mr1)

Dokumentace

Tato součást provozního manuálu obsahuje základní nezbytné informace. Podrobnou uživatelskou příručku popisující funkce a vlastnosti vašeho nového produktu Loewe si můžete stáhnout v elektronické podobě z webových stránek Loewe.

Naskenujte QR kód na přední straně nebo navštivte naši servisní domovskou stránku:

www.loewe.tv/int/support

V této sekci také naleznete často kladené dotazy (FAQ).

Umístění výkonového štítku

Štítky s číslem modelu a provozním napětím naleznete pod spodním krytem.

1 Důležité bezpečnostní pokyny

Pozor: Přečtěte si pečlivě tuto stránku poskytující informace o bezpečném provozování zařízení.

Při používání tohoto produktu se řiďte všemi bezpečnostními a provozními pokyny.

Tyto bezpečnostní a provozní pokyny si uschovejte pro případ budoucí potřeby.

Striktně se řiďte všemi varováními uvedenými na produktu a v provozních pokynech.

Vysvětlení symbolů



Zařízení s dvojitou izolací (třída II). Toto elektrické zařízení bylo navrženo tak, aby nevyžadovalo napojení na elektrické uzemnění (zemnění).



Tento symbol indikuje riziko způsobené vysokým napětím.



Tento symbol upozorňuje uživatele na další konkrétnější rizika.



Tento symbol indikuje nebezpečí způsobené vznikem požáru.

1.1 Instalace

1.1.1 Umístění

Umístěte jednotku na stabilní rovný povrch.

Neumísťujte jednotku do blízkosti silného magnetického pole.

Abyste zajistili optimální akustický výkon a bezpečné vedení kabelu, umístěte jednotku alespoň 5 cm od stěny.

1.1.2 Kabely

Kabely reproduktoru a napájecí kabely položte tak, aby nemohlo dojít k jejich poškození. Napájecí kabel nesmí být omotaný nebo položený přes ostré hrany, postavený na chemikáliích nebo vystavený chemikáliím. Napájecí kabel s poškozenou izolací může způsobit zásah elektrickým proudem a představuje riziko vzniku požáru. Z tohoto důvodu musí být před dalším použitím vyměněn.

1.1.3 Nepoužívejte zařízení poblíž vody



Zařízení nesmí být nikdy vystaveno kapkám nebo cákancům vody, jako jsou například kapky a cákance poblíž vany, umyvadla, kuchyňského dřezu, pračky, ve vlhkém sklepě nebo u bazénu. Na zařízení nikdy nestavějte nádoby naplněné tekutinami, jako jsou třeba vázy s květinami.

1.1.4 Ventilace



Zdířky a otvory v plášti slouží k ventilaci zařízení, které zajišťuje jeho spolehlivý provoz a chrání ho před přehřátím. Zařízení instalujte dle pokynů výrobce. Nikdy neblokuje ventilaci tím, že zařízení umístíte na postel, pohovku, koberec nebo podobné měkké povrchy. Toto zařízení se nesmí umísťovat na police nebo do vestavěné skříně, pokud na nich není zajištěna adekvátní ventilace.

1.1.5 Horko

Neumísťujte zařízení poblíž horkých povrchů, jako jsou radiátory, ventilační topení, sporáky nebo jiná zařízení, která mohou být horká. Nikdy neumísťujte na zařízení ani poblíž něj předměty s otevřeným ohněm, jako jsou svíčky nebo lampičky.

1.1.6 Příslušenství

Používejte pouze příslušenství stanovené výrobcem.

1.2 Použití

1.2.1 Přetížení



Nikdy nepřetěžujte elektrické zásuvky, prodlužovací šňůry nebo šňůru s více zásuvkami, protože by mohlo dojít k požáru nebo zásahu elektrinou.

1.2.2 Bouřka



Zařízení odpojte od zdroje během bouřky nebo pokud ho delší dobu nepoužíváte.

1.2.3 Proniknutí cizího materiálu a tekutin



Dejte pozor, aby do zařízení nepronikly skrze ventilační otvory cizí materiály nebo tekutiny. Mohly by přijít do kontaktu se součástkami s vysokým napětím nebo s pojistkou a způsobit požár nebo zasažení elektrickým proudem. Nikdy na toto zařízení nelijte žádnou tekutinu.

1.2.4 Rizika související s hlasitým zvukem

Zařízení není určeno k poslechu se sluchátky. Abyste předešli možnému poškození sluchu, neposlouchejte zařízení delší dobu příliš hlasitě.

1.2.5 Odpojení od zdroje napájení



Spínací tlačítko neodpojí spotřebič od zdroje napájení. Abyste zařízení zcela odpojili z električiny, vytáhněte zástrčku ze zásuvky.

Zástrčka musí být snadno přístupná, aby bylo možné spotřebič kdykoli odpojit od zdroje.

1.3 Údržba

1.3.1 Čištění a péče

Před čištěním produktu odpojte napájecí adaptér zařízení ze zásuvky. Čistěte reproduktory pouze měkkým vlhkým čistým barevně neutrálním hadříkem. Nepoužívejte žádné agresivní nebo hrubé čisticí prostředky. Mřížky reproduktoru jsou pokryté textilií. Vzhledem k elektrostatickému náboji se na krytu reproduktoru může usazovat prach. Ten můžete opatrně odstranit vysavačem. V případě potřeby na vysavač použijte nástavec s měkkým kartáčem.

V případě nečistot nebo skvrn:

Navlhčete měkký barevně neutrální hadřík čisticím prostředkem nebo normálním prostředkem na odstraňování skvrn. Skvrnu odstraňte jemným otíráním. Skvrny/šmouhy můžete rovněž ošetřit přímo normálním sprejem na odstraňování suchých skvrn (nejprve odstraňte prach). Textilní kryt nemáčeňte čisticím prostředkem nebo odstraňovačem skvrn přímo (hrozí vytvoření krusty). K čištění textilie nepoužívejte rozpouštědla.

Při používání odstraňovačů skvrn se řiďte pokyny jejich výrobce.

1.4 Opravy

1.4.1 Poškození vyžadující opravu

Údržbářské a opravářské práce smí provádět pouze kvalifikovaný zákaznický servis. Údržba/oprava jsou nezbytné, pokud došlo k poškození zařízení, pokud do zařízení vnikla tekutina nebo cizí předměty, pokud bylo zařízení vystaveno dešti nebo vlhkosti, pokud přestalo správně fungovat nebo pokud upadlo.

1.4.2 Abyste minimalizovali riziko zasažení elektrickým proudem, riziko požáru atd.

Neodstraňujte šroubky, kryty nebo části těla.

EU prohlášení o shodě

Společnost Loewe Technology GmbH tímto prohlašuje, že rádiové zařízení typu Loewe klang mr splňuje ustanovení směrnice 2014/53/EU. Plné znění EU prohlášení o shodě naleznete na následující internetové adrese: <https://www.loewe.tv/int/support>

Tento produkt lze používat ve všech členských státech EU.

Vzhledem k frekvenčnímu rozsahu 5 GHz vestavěného modulu WLAN se v následujících zemích smí zařízení používat pouze uvnitř budov:

AT	BE	BG	CZ	DK	EE	FR	DE	IS	IE	IT
EL	ES	CY	LV	LI	LT	LU	HU	MT	NL	NO
PL	PT	RO	SL	SK	TR	FI	SE	CH	UK	HR

2 Hlavní součásti jednotky

2.1 Horní panel

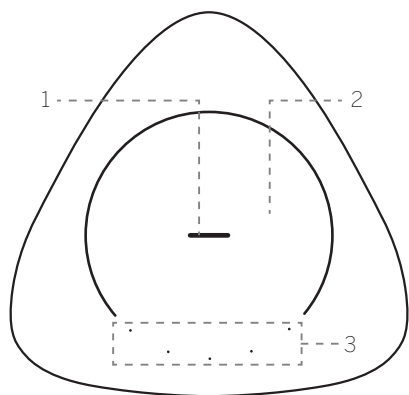

1. Středové LED tlačítko

Stavy LED kontrolky	Status
Modrá LED se pomalu rozsvěcuje a zhasíná	Režim Bluetooth párování/pauza/zcela ztišit
Modrá LED svítí	Režim Bluetooth
Modrozelená LED se pomalu rozsvěcuje a zhasíná	Párovací režim WDAL2.0
Modrozelená LED svítí	Režim WDAL2.0
Oranžová LED svítí	Režim více místností
Oranžová LED se pomalu rozsvěcuje a zhasíná	Režim více místností je pozastaven/zcela ztišit
Zelená LED svítí	Režim VSTUP LINKY
Zelená LED se pomalu rozsvěcuje a zhasíná	Režim VSTUP LINKY je pozastavený
LED vypnutá	Reproduktor je vypnutý

2. Oblast citlivá na dotyk

3. 5 LED tlačítek

2.2 Spodní panel

Ke spodní straně reproduktoru je připevněn magnetický kryt. Odstraňte tento kryt, abyste měli přístup k tlačítkům a výkonovému štítku. Pokud už nepotřebujete přístup k tlačítkům, vraťte kryt zpět.

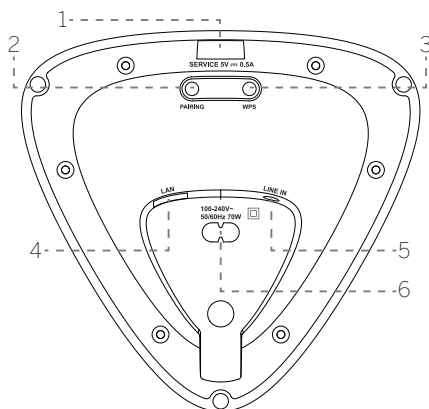
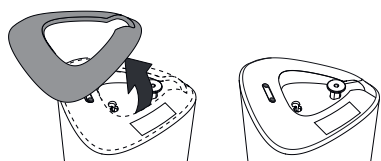

1. **USB** port – pouze pro aktualizaci softwaru.
2. Tlačítko pro **PÁROVÁNÍ** – pro párování WDAL 2.0.
3. Tlačítko/kontrolka pro **WPS (nastavení s chráněnou Wi-Fi)** – spustí nastavení Wi-Fi pro Play-Fi. Stisknutím a podržením tlačítka po dobu 3 vteřin aktivujete režim WPS. Stisknutím a podržením tlačítka po dobu 8 vteřin aktivujete režim AP. V režimu AP se všechna nastavení DTS Play-Fi / Multiroom (více místností) obnoví.

Stavy LED kontrolky	Status
LED pomalu pulsuje	Režim přístupového bodu Wi-Fi
LED blikne dvakrát	Režim nastavení s chráněnou Wi-Fi (WPS)
LED svítí	Úspěšné připojení/spárování

4. **LAN** – připojení na router pomocí LAN kabelu.
5. **VSTUP LINKY** – připojení na audio zdroj pomocí 3,5mm audio kabelu.
6. **VSTUP PRO NAPÁJENÍ AC** – připojení na zdroj energie.

3 Připojení reproduktoru

3.1 Připojení ke zdroji napájení

Poznámka

- Riskujete poškození produktu! Přesvědčte se, že napětí zdroje napájení odpovídá napětí vytištěnému na výkonovém štítku. Výkonový štítek uvidíte, když odstraníte magnetický kryt ze spodní části.

Zapojte napájecí kabel do zdířky VSTUPU PRO NAPÁJENÍ AC na reproduktoru a pak do zásuvky zdroje napájení.

Po napojení na zdroj napájení se reproduktor automaticky spustí. Na horní straně by se měla rozsvítit LED kontrolka.

3.2 Napojení na Wi-Fi

Nastavení AirPlay

Pomocí AirPlay provedte Wi-Fi propojení svého zařízení iOS (iOS7 nebo pozdější) a reproduktoru.

1. Stiskněte a na 8 vteřin podržte tlačítko **WPS**, které se nachází na spodní straně reproduktoru. Spustíte tím Wi-Fi připojení. Držte tlačítko, dokud se z reproduktoru neozve druhý zvuk, a pak tlačítko pusťte.
2. Počkejte, dokud se rychlé blikání kontrolky Wi-Fi nezmění na pomalé blikání. Pomalé blikání značí, že se reproduktor přepíná do režimu nastavení Wi-Fi.
3. Na svém iOS zařízení jděte do **Nastavení > Wi-Fi > a zvolte síť [Play-Fi zařízení (xxxxxx)]**
4. Reproduktor bude automaticky rozpoznán jako zařízení AirPlay. Klepněte na **[Nastavit nový reproduktor AirPlay]**.
5. Klepněte na [Zobrazit další sítě...] a vyberte svou domácí síť, ke které se má reproduktor připojit.
6. Po úspěšném připojení k Wi-Fi přestane kontrolka Wi-Fi blikat a zůstane svítit. Po nastavení tohoto produktu na vaši Wi-Fi síť ho můžete ovládat přes svůj chytrý telefon nebo tablet připojený na stejnou síť.

Nastavení Google Home

1. Stáhněte si do svého mobilního zařízení aplikaci Google Home.
2. Pouze iPhone/iPad: Zapněte Bluetooth na svém mobilním zařízení.
3. Stiskněte a na 8 vteřin podržte tlačítko **WPS**, které se nachází na spodní straně reproduktoru. Spustíte tím Wi-Fi připojení. Držte tlačítko, dokud se z reproduktoru neozve druhý zvuk, a pak tlačítko pusťte.
4. Počkejte, dokud se rychlé blikání kontrolky Wi-Fi nezmění na pomalé blikání. Pomalé blikání značí, že se reproduktor přepíná do režimu nastavení Wi-Fi.
5. Otevřete aplikaci Google Home.
6. Provedte potřebné kroky a nastavte své zařízení.

Pokud nemůžete najít kroky k nastavení reproduktoru:

- V levé horní části domácí obrazovky aplikace Google Home klepněte na **Přidat + > Nastavit zařízení > Nové zařízení**.
- Provedte kroky pro nastavení.

WPS režim

Pokud má váš router nastavení s chráněnou Wi-Fi (WPS), můžete provést připojení bez zadání hesla.

1. Stiskněte a podržte tlačítko WPS na 3 vteřiny. Ulyšíte tón a kontrolka Wi-Fi dvakrát blikne bez přerušení.
2. Stiskněte tlačítko WPS na svém routeru. Tlačítko je obvykle označeno logem WPS.

Poznámka

- WPS není standardní vlastností všech routerů. Pokud váš router nemá WPS, proveďte standardní nastavení Wi-Fi.
- Pokud budete chtít odejít s režimu WPS, stiskněte jednu tlačítko WPS. Jinak dojde k automatickému odchodu po 2 minutách.

3.3 Propojení pomocí LAN kabelu

Propojte reproduktor a router pomocí kabelu Cat 5 LAN.

4 Základní provoz

4.1 Ovládání hlasitosti

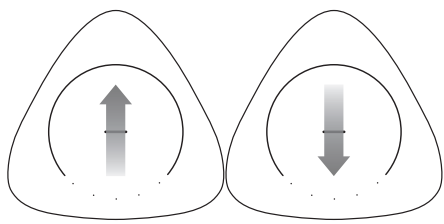

Přejetím po oblasti citlivé na dotyk zdola nahoru zvýšíte hlasitost o jeden stupeň.

Přejetím po oblasti citlivé na dotyk shora dolů snížíte hlasitost o jeden stupeň.

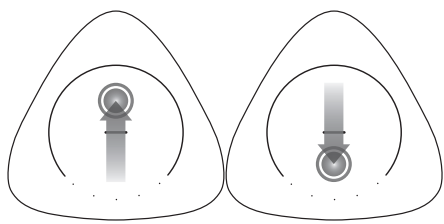

Když přejedete po oblasti citlivé na dotyk zdola nahoru a necháte prst na oblasti citlivé na dotyk, bude se hlasitost plynule zvyšovat.

Když přejedete po oblasti citlivé na dotyk shora dolů a necháte prst na oblasti citlivé na dotyk, bude se hlasitost plynule snižovat.

4.2 Pozastavit / zcela ztišit

Pokud jednou klepnete na oblast citlivou na dotyk, stopa se v závislosti na aktuálním zdroji buď pozastaví, nebo zcela ztiší.

Wi-Fi/více místnosti, Bluetooth – pozastavit

VSTUP LINKY, internetové rádio – zcela ztišit

Klepněte znovu na dotykovou oblast a obnovte přehrávání nebo hlasitost.

4.3 Změna stopy

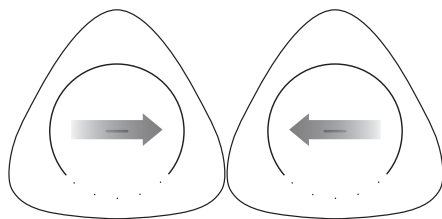

V režimu Bluetooth nebo v režimu více místností přejedte po oblasti citlivé na dotyk doprava/doleva a přeskočte na následující/předchozí stopu.

4.4 Oblíbené

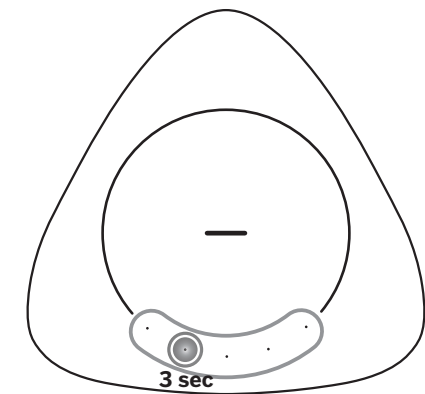

V režimech Wi-Fi / více místností můžete jako oblíbené uložit až 5 stanic nebo seznamů skladeb. Stiskněte a na 3 vteřiny podržte jedno ze spodních tlačítek. Pod toto tlačítko se uloží aktuální stanice nebo seznam skladeb. Všechny 5 LED kontrolky se krátce rozsvítí jako potvrzení úspěšného uložení oblíbené položky.

Až budete chtít uloženou stopu nebo seznam skladeb přehrát, jednoduše stiskněte odpovídající LED kontrolku.

Poznámka:

- Tlačítka, pod kterými jsou uloženy oblíbené položky, se rozsvěcují bíle.

5 Provoz ve více místnostech.

Tento reproduktor můžete použít jako součást sestavy pro více místností. To znamená, že můžete po celém domě hrát stejnou hudbu zároveň z tohoto reproduktoru a dalších kompatibilních reproduktorů.

Abyste mohli použít tuto funkci, musí být reproduktor a váš chytrý telefon/tablet na stejné síti. Pro ovládání kompatibilních reproduktorů pro více místností můžete použít aplikace Google Home, AirPlay 2 nebo DTS Play-Fi. Pak můžete přehrávat hudbu z více reproduktorů zároveň, přiřadit reproduktory do různých skupin, ovládat individuálně hlasitost nebo použít hlavní hlasitost pro změnu hlasitosti na všech reproduktorech zároveň.

5.1 Zabudovaná funkce Chromecast

Tento reproduktor podporuje zabudovanou funkci Chromecast, která umožňuje vysílat do reproduktoru hudbu z aplikací kompatibilních s vaším zařízením. Abyste mohli použít tuto funkci, musí být reproduktor a váš chytrý telefon/tablet na stejné síti. Začněte přehrávat hudbu na aplikaci s povolenou funkcí Chromecast a vyslejte ji do reproduktoru nebo skupiny reproduktorů pro více místností jednoduše stisknutím tlačítka  (vysílání) a výběrem reproduktoru/skupiny.

5.2 AirPlay 2

Pokud máte zařízení iOS, můžete použít AirPlay 2 pro streamování do více místnosti.

1. Napojte své iOS zařízení na stejnou Wi-Fi síť, na které je napojený reproduktor.
2. Přejedte prstem po displeji, abyste vstoupili do Ovládacího centra, a stiskněte ikonu AirPlay  v sekci pro nastavení hudby.
3. Ze seznamu dostupných AirPlay zařízení zvolte reproduktor pro více místností stisknutím prázdného kolečka vedle jeho názvu. Pokud je na stejné síti více reproduktorů s povolením pro AirPlay 2, můžete je také zvolit.

5.3 Aplikace DTS Play-Fi

Další možností přehrávání hudby pomocí funkce pro více místností je použití aplikace DTS Play-Fi.

Kromě standardní funkce pro více místností umožňuje tato aplikace aktualizaci softwaru na funkci pro více místností, a také přístup k internetovému rádiu.

1. Stáhněte a nainstalujte si do mobilního zařízení aplikaci DTS Play-Fi.
2. Napojte své mobilní zařízení na stejnou síť, na které je napojený reproduktor.
3. Spusťte aplikaci DTS Play-Fi.
4. Reproduktor může provést aktualizaci softwaru. Při prvním nastavení zařízení dojde k aktualizaci na nejnovější verzi softwaru. Aktualizace softwaru může trvat několik minut. Během aktualizace reproduktor nevpínejte, neodpojujte USB paměťové zařízení ani ho neodpojujte od sítě. Mohlo by to reproduktor poškodit!

5. V aplikaci zvolte reproduktor nebo skupinu reproduktorů.
6. Zvolte jednu z dostupných služeb streamování hudby a vyberte zvukovou stopu. Začněte přehrávání z reproduktoru nebo skupiny reproduktorů.

6 Používání Bluetooth

Připojte reproduktor k zařízení Bluetooth (např. iPad, iPhone, iPod touch, telefon Android nebo laptopu) prostřednictvím Bluetooth a poslouchejte přes reproduktor audio soubory uložené na zařízení.

6.1 Párování s telefonem/tabletem

Aktivace Bluetooth párování, když není s reproduktorem spárováno žádné zařízení:

1. Klepněte na oblast citlivou na dotyk a držte na ní prst 3 vteřiny. Vstoupíte tak do režimu párování Bluetooth.
2. Tento krok se potvrdí tím, že se LED kontrolka začne pomalu rozsvěcovat a zhasínat.

Aktivace Bluetooth párování, pokud chcete spárovat další Bluetooth zařízení:

1. Klepněte na oblast citlivou na dotyk a držte na ní prst 3 vteřiny. Vstoupíte tak do režimu Bluetooth.
2. Klepněte na oblast citlivou na dotyk a držte na ní znovu prst 3 vteřiny. Vstoupíte tak do režimu párování Bluetooth. Tento krok se potvrdí tím, že se LED kontrolka začne pomalu rozsvěcovat a zhasínat.

Pokračování při párování:

3. Zapněte Bluetooth na svém telefonu/tabletu, vyhledejte „Zařízení Play-Fi (xxxxxx)“ a připojte se. Informace o povolení Bluetooth naleznete v uživatelské příručce k vašemu telefonu/tabletu.
4. Po úspěšném párování bude středová LED kontrolka svítit modře.
5. Zvolte na svém Bluetooth zařízení soubory a začněte je přehrávat. Pokud dojde během přehrávání k telefonnímu hovoru, přehrávání se pozastaví. Po ukončení hovoru se zase spustí.

6.2 Připojení ke spárovanému zařízení

1. Klepněte na oblast citlivou na dotyk a držte na ní prst 3 vteřiny. Vstoupíte tak do režimu Bluetooth.
2. Dříve spárovaný telefon/tablet se automaticky připojí k reproduktoru.

Poznámka

- Reproduktor zůstane v režimu párování pouze 45 sekund. Pokud během této doby nedojde ke spárování s žádným zařízením, přepne se reproduktor zpět na poslední aktivní zdroj.
- Maximální provozní rozsah mezi reproduktorem a zařízením Bluetooth je přibližně 10 metrů.
- Kompatibilita se všemi Bluetooth zařízeními není zaručena.

7 Připojení k audiosystému kompatibilnímu s WDAL2.0

Pokud vlastníte audiosystém Loewe s funkcí WDAL2.0, lze tento reproduktor integrovat do tohoto systému a bude sloužit k přehrávání jednoho z dostupných zvukových kanálů. K audiosystému WDAL2.0 lze připojit až 5 reproduktorů a jeden subwoofer. Kompletní sada reproduktorů správně nastavená v místnosti vytvoří skutečný prostorový zvuk.

7.1 Párování s audiosystémem WDAL2.0

1. Stisknutím a podržením tlačítka PAIRING (PÁROVÁNÍ) na spodní straně reproduktoru přejdete na 3 sekundy do režimu párování WDAL2.0. Potvrzením je, že LED dioda na horní straně bude svítit modře. Reproduktor zůstane v režimu párování pouze 45 sekund.
2. Stiskněte tlačítko párování na audiosystému WDAL2.0. Informace o povolení párování WDAL2.0 naleznete v návodu k obsluze audiosystému. Po úspěšném párování bude středová kontrolka LED reproduktoru svítit modře.
3. Nastavte, který zvukový kanál má reproduktor přehrávat. Možnosti: Levý prostorový zvuk, levý přední zvuk, střed, pravý přední zvuk, pravý prostorový zvuk. Za tímto účelem stiskněte a podržte jedno z 5 tlačítek na horní straně reproduktoru. Každé tlačítko představuje jiný kanál.

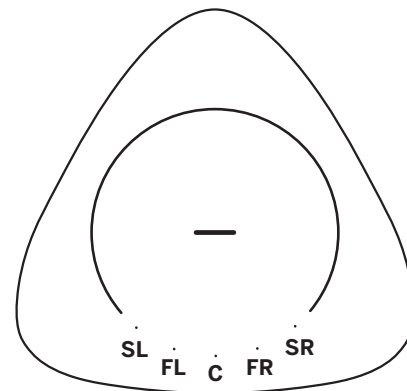

SL - levý kanál prostorového zvuku
FL - levý přední kanál
C - střední kanál
FR - pravý přední kanál
SR - pravý kanál prostorového zvuku

4. Přepínač WDAL2.0 audiosystému nastavte pro příslušný kanál do polohy „**SMALL (MALÝ)**“. Další informace naleznete v návodu k obsluze audiosystému.

Poznámka:

- Pokud párování a výběr kanálu proběhnou úspěšně, LED kontrolka na horní straně za 10 vteřin zhasne.
- Pokud se párování nebo výběr kanálu nezdaří, vrátí se reproduktor k předchozímu zdroji.
- Režim WDAL2.0 má nejvyšší prioritu a reproduktor lze přepnout na jiný zdroj jen tehdy, pokud dojde k vypnutí hlavního audiosystému nebo jeho přepnutí do pohotovostního režimu.
- Když se hlavní audiosystém WDAL2.0 zapne, spárovaný reproduktor se automaticky přepne do režimu WDAL2.0.
- Když je reproduktor v režimu WDAL2.0, není možné změnit hlasitost nebo zcela ztlumit zvuk pomocí reproduktoru. Tuto operaci lze provést pouze pomocí hlavního audiosystému.
- Když je WDAL2.0 napojený, má LED kontrolka reproduktoru tmavou modrozelenou barvu. LED kontrolka se ale po 60 vteřinách vypne, aby nepůsobila rušivě při sledování televize v tmavé místnosti. Jediným stisknutím se světlo zase rozsvítí.

7.2 Změna audiokanálu

Pokud už je reproduktor spárovaný prostřednictvím WDAL2.0 a chcete ho použít pro přehrávání jiného kanálu, postupujte následovně:

1. Stiskněte tlačítko **PÁROVÁNÍ** na spodní straně reproduktoru. LED kontrolka na horní straně reproduktoru se rozsvítí modrozeleně.

2. LED kontrolka indikující aktuální kanál se také rozsvítí.
3. Stiskněte a na 3 vteřiny podržte tlačítko pro nový kanál.
4. Předchozí LED kontrolka zhasne a rozsvítí se LED kontrolka nového kanálu.
5. Přepínač WDAL2.0 audiosystému nastavte pro příslušný kanál do polohy „**SMALL (MALÝ)**“.

8 Obnovení továrního nastavení

Zde můžete zařízení resetovat do původního nastavení. Stisknutím a alespoň 3vteřinovým podržením tlačítek WPS a PÁROVÁNÍ na spodní straně reproduktoru provedete obnovení standardního nastavení.

9 Aktualizace softwaru

Jak upgradovat firmware reproduktoru:

Nejnovější software naleznete na:

www.loewe.tv/int/support

Postupujte podle pokynů pro instalaci, které jsou uvedené v dokumentu dodaném se softwarem.

Jak u reproduktoru upgradovat funkci více místností:

1. Stáhněte a nainstalujte si do mobilního zařízení aplikaci DTS Play-Fi.
2. Propojte reproduktor s aplikací.
3. Pokud bude dostupný nový software Play-Fi, aplikace vás upozorní.
4. Při aktualizaci funkce pro více místností se řiďte pokyny v aplikaci.

Varování: Aktualizace softwaru může trvat několik minut. Během aktualizace reproduktor nevpínejte, neodpojujte USB paměťové zařízení ani ho neodpojujte od sítě. Mohlo by to reproduktor poškodit!

10 Spotify

Jako dálkový ovladač pro Spotify použijte svůj telefon, tablet nebo počítač. Jak to udělat zjistíte na spotify.com/connect.

11 Provozní režimy

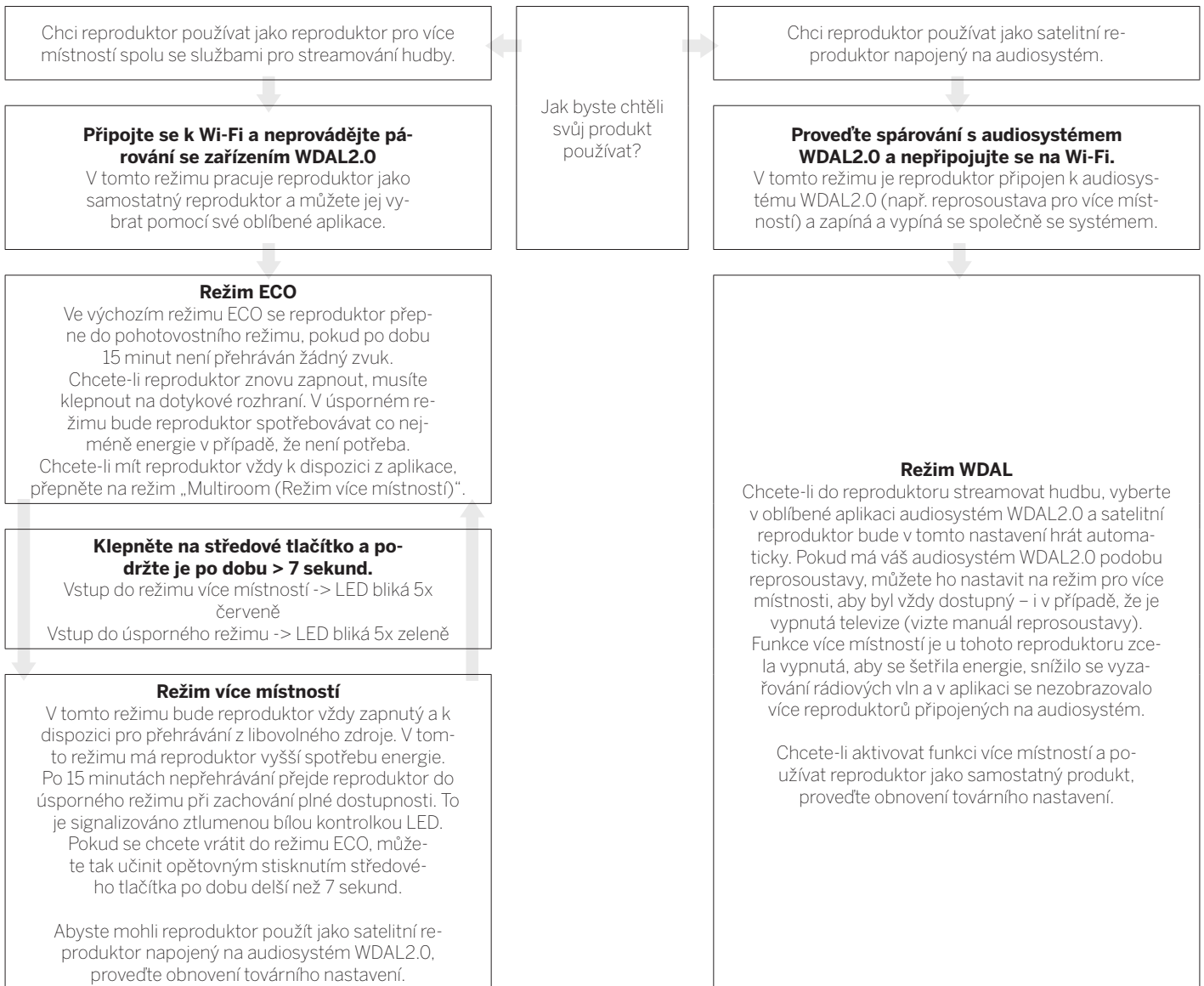

12 Montáž reproduktoru klang mr1 na stěnu

Zařízení klang mr1 můžete umístit na nábytek nebo police, ale je možné ho také namontovat na stěnu.

Instalaci musí provést pouze kvalifikovaný pracovník. Nesprávně provedená montáž může mít za následek závažné zranění a poškození majetku. Osoba provádějící montáž je zodpovědná za prověření skutečnosti, že stěna bezpečně unese celkovou zátěž jednotky a nástěnných konzolí.

Při vrtání otvorů do zdi je nutné vyhnout se kontaktu s elektrickými kabely a vodovodním nebo plynovým potrubím, které stěnou vedou. Doporučuje se použít kvalitní detektor živých drátů a lokátor skrytých předmětů. Vrtejte pouze do stavebních prvků, u nichž jste si jisti, že je to bezpečné.

Když je reproduktor namontovaný na stěně, není možný přístup k tlačítkům na jeho spodní straně, a proto musíte nejprve provést nezbytné připojení.

K provedení montáže jsou potřeba nástroje a náčiní (nejsou součástí balení).

Nákres instalace na stěnu naleznete na závěrečných stránkách tohoto manuálu.

1. Před zahájením montáže pečlivě zkontrolujte obsah balení. Se zařízením klang mr1 se dodávají následující díly pro montáž na stěnu:

- nástěnná konzole
- magnetický kryt pro nástěnnou konzoli
- spodní kryt reproduktoru
- 1x šroubek

2. Přiložte nástěnnou konzoli na stěnu a tužkou označte umístění dvou děr. Vyvrtejte do bodů označených tužkou dvě díry. Pokud to bude nutné, vložte do každé díry hmoždinku (není součástí balení). Připevněte nástěnnou konzoli ke stěně pomocí dvou samořezných šroubů (nejsou součástí). Uvolněte spodní šroubek, abyste mohli provést zarovnání. Poté ho dotáhněte.

Koncový uživatel zodpovídá za výběr správného typu šroubku a hmoždinky v závislosti na typu stěny.

3. Umístěte magnetický kryt na nástěnnou konzoli abyste zakryli hlavičky šroubů.
4. Protáhněte napájecí kabel a veškeré další kabely dírou v rohu nástěnné konzole.
5. Připojte je k reproduktoru.
6. Usadte na reproduktor spodní kryt.
7. Upevněte reproduktor na stěnu šroubkem dodaným společně s produktem.

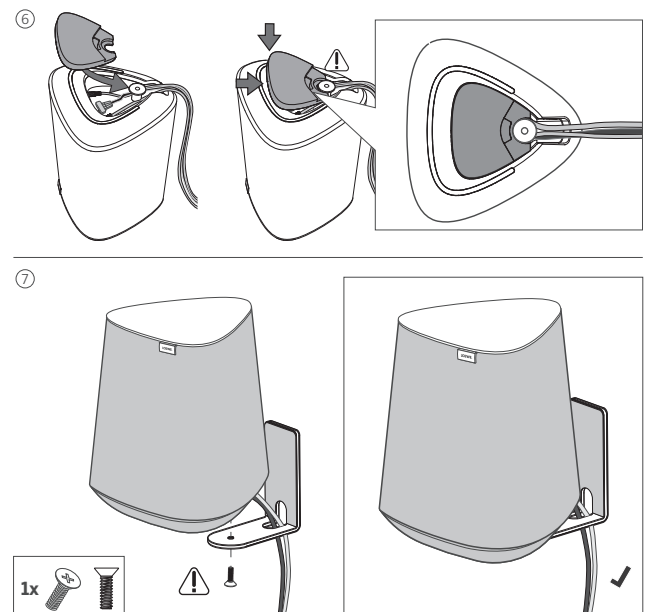
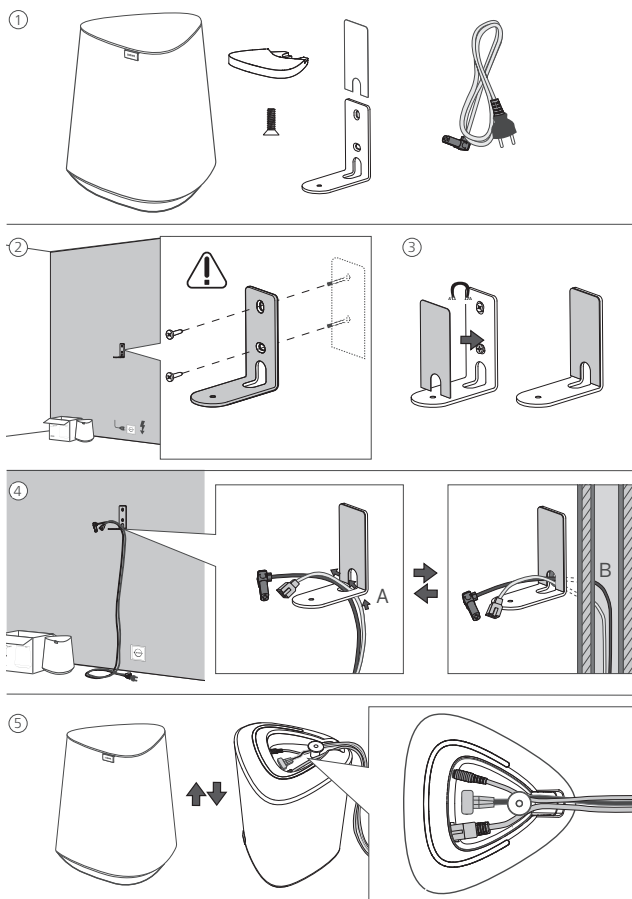

13 Dálkový ovladač Assist Audio 1 (volitelné příslušenství)

Reproduktor můžete ovládat pomocí dálkového ovladače Assist Audio 1. Jedná se o volitelné příslušenství, které nemusí být součástí balení. Lze ho dodat s dalšími audioprodukty Loewe.

Dálkový ovladač je standardně naprogramovaný tak, aby ho šlo používat s audiosystémem. Pokud ho budete chtít používat s reproduktorem pro více místností, bude třeba ho přeprogramovat. Stiskněte zároveň tlačítka ☾ (Noční režim) a ▷|| (Přehrát/Pozastavit).

Abyste mohli tento dálkový ovladač použít znovu s audiosystémem, zopakujte výše uvedené kroky nebo vyměňte baterie.

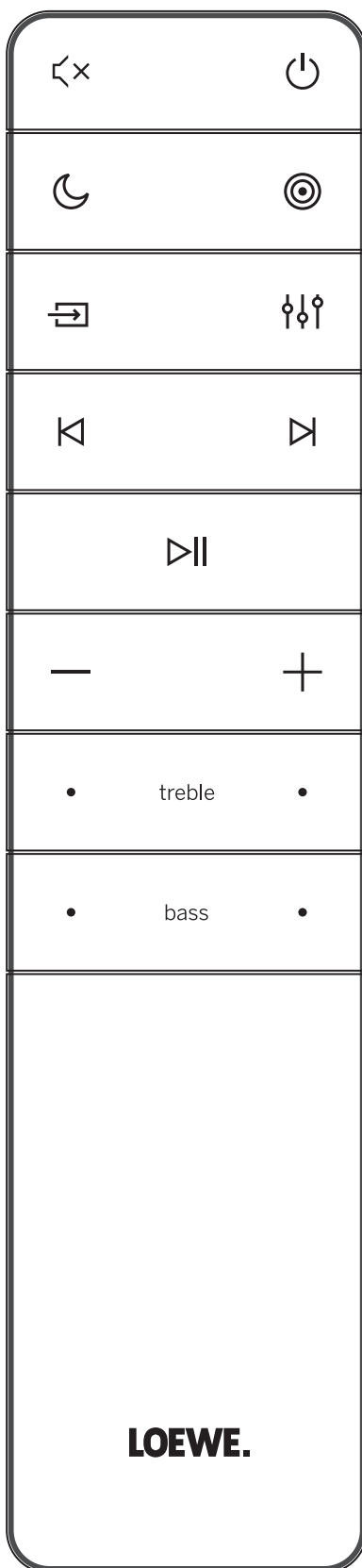

	Ztlumení / opětovné zapnutí zvuku
	Zapnutí reproduktoru nebo přepnutí do pohotovostního režimu.
	Žádná funkce
	Žádná funkce
	Žádná funkce
	Žádná funkce
	Stisknutím v režimu Bluetooth/PLAY-Fi přeskočíte na předchozí zvukovou stopu.
	Stisknutím v režimu Bluetooth/PLAY-Fi přeskočíte na následující zvukovou stopu. Stisknutím a podržením aktivujete režim Bluetooth.
	Stisknutím v režimu Bluetooth/PLAY-Fi spustíte/pozastavíte zvukovou stopu.
	Snížení hlasitosti.
	Zvýšení hlasitosti.
treble	Nastavení úrovně výšek.
bass	Nastavení úrovně basů.

14 Řešení obtíží

V případě poruchy zařízení doporučujeme zkontrolovat nejprve níže uvedený seznam, a pak teprve volat na asistenční linku.

Problém	Možná příčina	Řešení/poznámky
Systém nereaguje na mačkání touchpadu/tlačítek.	V důsledku softwarové chyby mohlo dojít k tomu, že zařízení přestalo přijímat příkazy. Zařízení je nutné restartovat vypnutím ze zásuvky.	Odpojte jednotku na několik minut od zdroje napětí, a poté ji znovu zapojte.
Z reproduktoru nevychází zvuk.	a) Hlasitost reproduktoru je zcela ztlumená nebo je pozastavená zvuková stopa.	a) Dotkněte se jednou dotykové oblasti. Dojde k obnovení hlasitosti nebo přehrávání.
	b) Problém mohla způsobit chyba softwaru.	b) Obnovte tovární nastavení jednotky (vizte kapitolu „Obnovení továrního nastavení“).
Zařízení Bluetooth se nemůže připojit k reproduktoru.	a) Zařízení nepodporuje kompatibilní profily potřebné pro reproduktor.	a) Kompatibilní jsou pouze zařízení s Bluetooth profilem A2DP, AVRCP.
	b) Na zařízení jste nepovolili funkci Bluetooth.	b) Informace o povolení této funkce najdete v uživatelské příručce k zařízení.
	c) Reproduktor už je napojený na jiné Bluetooth zařízení.	c) Odpojte připojené zařízení a zkuste to znovu.
Kvalita přehrávaného audia napojeného Bluetooth zařízení je slabá.	Je slabý příjem Bluetooth.	Umístěte zařízení blíže k reproduktoru nebo odstraňte překážky mezi zařízením a reproduktorem.
Nelze provést připojení k Wi-Fi.	a) Wi-Fi síť je nedostupná.	a) Zkontrolujte dostupnost WLAN sítě na routeru.
	b) Wi-Fi signál je velmi slabý.	b) Umístěte Wi-Fi router blíže k jednotce.
	c) Zadáváte nesprávné heslo.	c) Přesvědčte se, že je heslo správné.
Z aplikace nelze objevit zařízení podporované Play-Fi.	Zařízení je odpojeno od Wi-Fi.	Přesvědčte se, že je zařízení připojeno k Wi-Fi.
Nelze přehrávat hudbu Play-Fi.	a) Došlo k ukončení služby nebo obsahu.	a) Některé síťové služby nebo obsah dostupný přes zařízení nemusí být přístupné v případě, že poskytovatel služeb ukončí svou službu.
	b) První nastavení reproduktoru neproběhlo úspěšně.	b) Pokud není první nastavení úspěšné, uzavřete aplikaci DTS Play-Fi. Restartujte aplikaci.
	c) Dříve jste repositivou použili v aplikaci Play-Fi jako Stereo Pairs.	c) Pokud je reproduktor nastavený jako Stereo Pairs nebo Surround Sound, musí se před použitím odpojit v aplikaci.
Nelze přehrávat hudbu ze zdroje Bluetooth / VSTUP / Více místnosti.	Reproduktor je aktivní v režimu WDAL2.0, který má vyšší prioritu než ostatní režimy.	Musíte přepnout hlavní audiosystém do pohotovostního režimu nebo reproduktor odpojit od sítě WDAL2.0 (přepněte odpovídající spínač na hlavním audiosystému do pozice „Vypnuto“).

Likvidace

Likvidace použitých elektrických a elektronických zařízení a baterií.

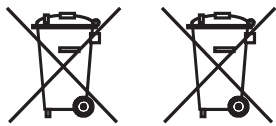

Symbol přeškrtnuté popelnice na produktu nebo jeho obale stanovuje, že s tímto produktem se nesmí zacházet jako s běžným domácím odpadem, ale musí být odložen do sběrného místa k recyklaci elektrických a elektronických zařízení a baterií. Pokud pomůžete tento produkt správně zlikvidovat, chráníte tím životní prostředí a zdraví ostatních lidí. Nevhodná nebo nesprávná likvidace ohrožuje životní prostředí a zdraví. Více informací o recyklaci tohoto produktu vám sdělí vaše místní úřady nebo obecní sběrná služba.

Technické údaje

Typ zařízení Loewe:	klang mr1	klang mr3	klang mr5
Číslo součástí:	60604D10	60605D10	60606D10
Napájení:	AC 100–240 V / 50/60 Hz		
Audio výkon:	15W (RMS)	75W (RMS)	90W (RMS)
Hudební výkon:	30W	150W	180W
Spotřeba energie v pohotovostním režimu:	0,3 W	0,3 W	0,3 W
Spotřeba energie v pohotovostním režimu při napojení na síť:	4,0 W – 7,0 W	4,0 W – 7,0 W	4,0 W – 7,0 W
Frekvenční odezva:	75 Hz–20kHz	41 Hz–20kHz	36 Hz–20kHz
Podporované standardy WLAN:	IEEE 802.11a/b/g/n/ac		
Výkon WLAN/frekvenční rozsah:	Maximální výkon <100 mW při 2400–2483,5 MHz Maximální výkon <100 mW při 5150–5350 MHz Maximální výkon <100 mW při 5470–5725 MHz Maximální výkon <100 mW při 5725–5850 MHz		
Verze Bluetooth:	V4.2		
Výkon Bluetooth / frekvenční rozsah:	Maximální výkon <10 mW při 2402–2480 MHz		
Protokoly Bluetooth:	A2DP, AVRCP		
Rozměry zařízení (Š×V×H)	160×188×154 mm	196×321×187 mm	225×401×215 mm
Hmotnost zařízení:	1,2 kg	3,2 kg	4,4 kg
Okolní teplota:	5–35 °C		
Relativní vlhkost (nekondenzující):	20–80 %		

Спасибо,

что выбрали продукцию Loewe. Мы счастливы видеть вас среди наших клиентов. Изделия компании Loewe сочетают в себе наивысшие технологические стандарты, продуманный дизайн и простоту использования. Это относится как к телевизорам, так и к видеосистемам и аксессуарам. Ни технологии, ни дизайн не являются самоцелью, но вместе они должны дарить пользователю максимально приятные впечатления от прослушивания музыки или просмотра визуальных материалов.

Разрабатывая дизайн нашей продукции, мы не ориентируемся на краткосрочные модные тенденции. Потому что, в конце концов, вы приобретаете высококачественное оборудование, которым хотите с удовольствием пользоваться и завтра, и послезавтра.

Применение по назначению

Данный динамик можно использовать следующим образом:

- Как отдельный динамик для воспроизведения музыки через Bluetooth или аудиокабель 3,5 мм.
- Как динамик в многокомнатном режиме воспроизведения с поддержкой Airplay2/Google Home/DTS Play-Fi.
- Как дополнительный динамик для аудиосистемы с поддержкой WDAL2.0.



Управление средствами Loewe осуществляется через "my Loewe", где можно получить все руководства пользователя для принадлежащих Вам изделий фирмы Loewe.

Содержание

Применение по назначению	158
Комплект поставки	158
Документация.....	158
Расположение заводской таблички.....	158
1 Важные указания по технике безопасности	159
2 Компоненты основного блока...	161
3 Подключение динамика.....	161
4 Базовая эксплуатация	162
5 Использование многокомнатного режима	162
6 Использование Bluetooth.....	163
7 Подключение к аудиосистеме, совместимой с WDAL2.0	163
8 Сброс на заводские настройки.	164
9 Обновление ПО.....	164
10 Spotify	164
11 Режимы работы.....	165
12 Настенный монтаж динамика klang mr1.....	166
13 Пульт дистанционного управления Assist Audio 1 (дополнительная принадлежность).....	167
14 Поиск и устранение неисправностей.....	168
Утилизация	169
Технические характеристики	169

Комплект поставки

Осторожно снимите с устройства упаковку и проверьте наличие всех компонентов:

- Динамик
- Шнур питания
- Руководство пользователя
- Комплект для настенного монтажа (только klang mr1)

Документация

Данный раздел руководства пользователя содержит важную основную информацию. Подробное руководство пользователя с описанием функций и характеристик новой продукции Loewe можно скачать в электронной форме с сайта Loewe.

Сканируйте QR-код на передней панели или зайдите на нашу домашнюю страницу:

www.loewe.tv/int/support

В этом разделе вы также найдёте ответы на самые распространённые вопросы.

Расположение заводской таблички

Этикетки с указанием номера модели и рабочего напряжения нанесены на нижнюю часть изделия.

1 Важные указания по технике безопасности



Внимание! Для безопасной эксплуатации устройства внимательно прочитайте эту страницу.

В процессе использования устройства соблюдайте все указания по технике безопасности и правила эксплуатации.

Сохраните указания по технике безопасности и правила эксплуатации на будущее.

Строго соблюдайте все предупреждения, нанесенные на изделия и приведенные в инструкции по эксплуатации.

Разъяснение символов



Оборудование с двойной изоляцией (класс II). Благодаря особенностям конструкции данное устройство не требует безопасного подключения к электрическому заземлению (земле).



Данный символ обозначает риски, связанные с высоким напряжением.



Данный символ предупреждает пользователя о других, более специфических рисках.



Данный символ обозначает опасности, связанные с возгоранием.

1.1 Установка

1.1.1 Размещение

Установите устройство на устойчивую, ровную поверхность.

Не размещайте устройство рядом с источниками сильных магнитных полей.

Для оптимального воспроизведения и безопасного прокладывания кабеля разместите устройство на расстоянии примерно 5 см от стены.

1.1.2 Кабели

Проложите кабели динамика и питания таким образом, чтобы исключить вероятность их повреждения. Не перегибайте кабель, не прокладывайте его на острых краях, не наступайте на кабель и не подвергайте его воздействию химических веществ. Кабель питания с повреждённой изоляцией создаёт риск поражения электрическим током и возгорания. В случае повреждения изоляции кабель необходимо заменить перед повторным использованием устройства.

1.1.3 Не используйте устройство рядом с водой.



Ни в коем случае не размещайте устройство рядом с ванной, умывальником, кухонной раковиной, стиральной машиной, бассейном или во влажном подвальном помещении во избежание попадания капель или брызг воды на него. Никогда не ставьте на устройство ёмкости с жидкостью, например цветочные вазы.

1.1.4 Вентиляция



Вырезы и отверстия в корпусе устройства предназначены для вентиляции устройства с целью обеспечения его надлежащего функционирования и защиты от перегрева. Установите устройство в соответствии с инструкциями производителя. Никогда не ставьте устройство на кровать, диван, ковёр или подобные мягкие поверхности, чтобы не заблокировать вентиляционные отверстия. Устройство можно поставить на нижнюю полку или во встроенный шкаф только при условии обеспечения надлежащей вентиляции.

1.1.5 Тепло

Не устанавливайте устройство рядом с горячими поверхностями, как то батареи, тепловентиляторы, плиты или другие устройства, которые могут нагреваться. Никогда не ставьте объекты с открытым пламенем, например свечи или фонари, на устройство или рядом с ним.

1.1.6 Принадлежности

Используйте только указанные производителем принадлежности.

1.2 Использование

1.2.1 Перегрузка



Не допускайте перегрузки электрических розеток, удлинительных кабелей или многоконтактных колодок во избежание возгорания или поражения электрическим током.

1.2.2 Гроза



Во время грозы или если устройство не используется в течение длительного времени, необходимо отключить его от сети питания.

1.2.3 Проникновение сторонних материалов или жидкостей

Следите за тем, чтобы через вентиляционные отверстия в устройство не попадали сторонние материалы или жидкости, которые могут спровоцировать возгорание или поражение электрическим током вследствие контакта с находящимися под высоким напряжением компонентами. Не допускайте попадания жидкостей на данное устройство.

1.2.4 Риски, связанные с высокой громкостью

Устройство не предназначено для прослушивания музыки в наушниках. Во избежание повреждения органов слуха не слушайте музыку на высокой громкости в течение длительного времени.

1.2.5 Отключение от источника питания



Кнопка питания не обеспечивает полное отключение от источника питания. Для полного отключения устройства от сети питания отсоедините кабель питания от розетки.

Обеспечьте свободный доступ к вилке, чтобы иметь возможность отключить устройство от сети питания в любое время.

1.3 Техническое обслуживание

1.3.1 Очистка и уход

Прежде чем приступать к очистке устройства, отключите сетевой адаптер от розетки питания. Используйте для очистки динамиков только мягкую, чистую, влажную салфетку нейтрального цвета без каких-либо агрессивных или абразивных чистящих средств. Решетки динамиков имеют текстильное покрытие. Вследствие электростатического заряда на покрытии динамика может собираться пыль. Пыль можно осторожно удалить при помощи пылесоса с мягкой щеткой.

В случае наличия пятен или сильных загрязнений:

Нанесите на мягкую салфетку нейтрального цвета мыльный раствор или обычный пятновыводитель и осторожно удалите загрязнение. Пятно также можно обработать обычным сухим пятновыводителем в аэрозоле (удалите остатки порошка пылесосом). Не мочите текстильное покрытие и не наносите мыльный раствор или жидкий пятновыводитель прямо на него (риск образования корки). Не используйте для очистки ткани растворители.

При использовании пятновыводителей следуйте указаниям производителя.

1.4 Ремонт

1.4.1 Повреждения, требующие ремонта

Работы по обслуживанию и ремонту должны производить только квалифицированные специалисты сервисной службы. Техническое обслуживание/ремонт требуется в случае повреждения устройства, попадания внутрь устройства жидкости или сторонних предметов, воздействия на устройство дождевой воды или влаги, нарушения его функционирования или полного отказа.

1.4.2 Минимизация риска поражения электрическим током, возгорания и т. д.

Не вынимайте винты, не снимайте крышку или компоненты корпуса.

Декларация о соответствии нормам ЕС

Настоящим компания Loewe Technology GmbH подтверждает, что радиооборудование типа Loewe klang mr соответствует требованиям Директивы 2014/53/EU. Полный текст Декларации о соответствии нормам ЕС можно найти по ссылке: <https://www.loewe.tv/int/support>

Данное изделие используется во все странах-членах ЕС.

В связи с тем, что встроенный модуль WLAN работает в диапазоне частоты 5 ГГц, в приведенных ниже странах систему можно использовать только внутри помещений:

AT	BE	BG	CZ	DK	EE	FR	DE	IS	IE	IT
EL	ES	CY	LV	LI	LT	LU	HU	MT	NL	NO
PL	PT	RO	SL	SK	TR	FI	SE	CH	UK	HR

2 Компоненты основного блока

2.1 Верхняя панель

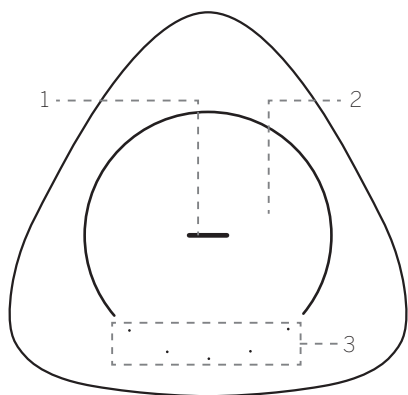

1. Центральная светодиодная кнопка

Состояние светодиодного индикатора	Состояние
Синий светодиод мигает	Режим сопряжения Bluetooth / паузы / отключения звука
Синий светодиод светится	Режим Bluetooth
Бирюзовый светодиод мигает	Режим сопряжения WDAL2.0
Бирюзовый светодиод светится	Режим WDAL2.0
Оранжевый светодиод светится	Многокомнатный режим
Оранжевый светодиод мигает	Многокомнатный режим на паузе / в режиме отключения звука
Зеленый светодиод светится	Режим LINE IN
Зеленый светодиод мигает	Режим LINE IN на паузе
Светодиодный индикатор выключен	Динамик выключен

2. Сенсорная область
3. 5 светодиодных кнопок

2.2 Нижняя панель

В нижней части динамика находится магнитная крышка. Снимите эту крышку, чтобы получить доступ к кнопкам и заводской табличке. Установите крышку на место, если доступ к кнопкам больше не нужен.

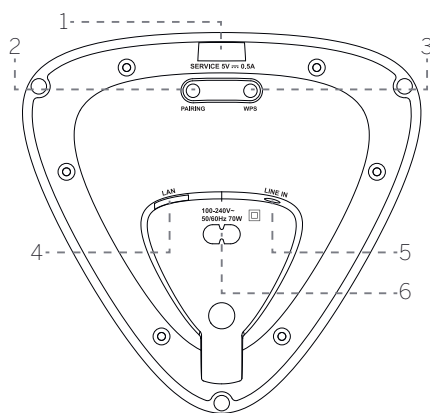
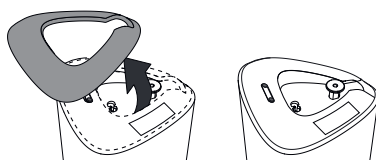

1. Порт **USB** — только для обновления ПО.
2. Кнопка **СОПРЯЖЕНИЯ** — для сопряжения WDAL 2.0.
3. Кнопка/индикатор **WPS (Wi-Fi Protected Setup)** — запуск настройки Wi-Fi для Play-Fi. Нажмите и удерживайте кнопку в течение 3 секунд, чтобы перейти в режим WPS. Нажмите и удерживайте кнопку в течение 8 секунд, чтобы перейти в режим AP. В режиме AP все настройки DTS Play-Fi и многокомнатного режима восстанавливаются.

Состояние светодиодного индикатора	Состояние
Светодиодный индикатор медленно мигает.	Режим точки доступа Wi-Fi (AP)
Светодиодный индикатор мигает дважды	Режим Wi-Fi Protected Setup (WPS)
Светодиодный индикатор включен	Подключено / сопряжение успешно выполнено

4. **LAN** — подключение к маршрутизатору посредством кабеля LAN.
5. **LINE IN** — подключение к источнику аудиосигнала посредством аудиокабеля 3,5 мм.
6. **AC IN** — подключение к электрической розетке.

3 Подключение динамика

3.1 Подключение питания

Примечание

- Опасность повреждения устройства! Убедитесь в том, что напряжение питания соответствует напряжению, указанному на заводской табличке. Чтобы получить доступ к заводской табличке, снимите магнитную крышку в нижней части устройства.

Подключите шнур питания к разъему AC IN на динамике, а затем включите его в розетку.

После подключения к сети питания динамик включается автоматически. В верхней части должен загореться светодиод.

3.2 Подключение к Wi-Fi

Настройка AirPlay

Воспользуйтесь AirPlay для настройки соединения Wi-Fi между устройством iOS (iOS7 или выше) и динамиком.

1. Чтобы активировать соединение Wi-Fi, нажмите и удерживайте кнопку **WPS** в нижней части динамика в течение 8 секунд, пока из динамика не послышится второй звуковой сигнал, а затем отпустите кнопку.
2. Подождите, пока быстро мигающий индикатор Wi-Fi не перейдет в режим медленного мигания. Медленное мигание обозначает, что динамик переходит в режим настройки Wi-Fi.
3. На устройстве iOS перейдите в меню **Настройки > Wi-Fi > выберите сеть [Play-Fi device (xxxxxx)]**
4. Система автоматически распознает динамик как устройство Airplay. Выберите опцию **[Настроить новый динамик AirPlay]**.
5. Выберите опцию [Показать другие сети...] и выберите домашнюю сеть, к которой вы хотите подключить динамик.
6. После успешной установки соединения Wi-Fi световой индикатор Wi-Fi прекращает мигать и горит постоянным светом. После подключения изделия к вашей сети Wi-Fi можно управлять им со смартфона или планшета, подключенного к той же сети.

Настройка Google Home

1. Скачайте на свое мобильное устройство приложение Google Home.
2. Только iPhone/iPad: Включите Bluetooth на своем мобильном устройстве.

- Чтобы активировать соединение Wi-Fi, нажмите и удерживайте кнопку **WPS** в нижней части динамика в течение 8 секунд, пока из динамика не послышится второй звуковой сигнал, а затем отпустите кнопку.
- Подождите, пока быстро мигающий индикатор Wi-Fi не перейдет в режим медленного мигания. Медленное мигание обозначает, что динамик переходит в режим настройки Wi-Fi.
- Откройте приложение Google Home.
- Выполните пошаговую настройку устройства.

Если вы не можете найти пошаговую настройку динамика:

- В левом верхнем углу главного экрана приложения Google Home выберите опцию **Добавить + > Настроить устройство > Новое устройство**.
- Выполните пошаговую настройку.

Режим WPS

Если маршрутизатор оснащен функцией Wi-Fi Protected Setup (WPS), соединение можно установить без ввода пароля.

- Нажмите кнопку WPS и удерживайте ее в течение 3 секунд. Послышится звуковой сигнал, а индикатор Wi-Fi дважды мигнет.
- Нажмите кнопку WPS на маршрутизаторе. Кнопка обычно обозначена логотипом WPS.

Примечание

- WPS не является стандартной функцией всех маршрутизаторов. Если ваш маршрутизатор не оснащен функцией WPS, выполните стандартную процедуру настройки Wi-Fi.
- Нажмите кнопку WPS один раз, чтобы выйти из режима WPS, или выход будет автоматически выполнен через 2 минуты.

3.3 Подключение кабеля LAN

Подключите динамик к маршрутизатору при помощи кабеля Cat 5 LAN.

4 Базовая эксплуатация

4.1 Регулировка громкости

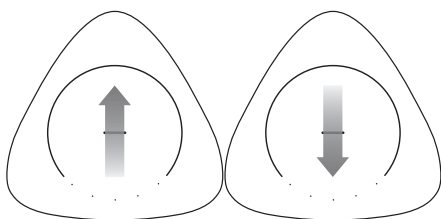

Проведите рукой снизу вверх в сенсорной области, чтобы увеличить громкость один раз.

Проведите рукой сверху вниз, чтобы уменьшить громкость один раз.

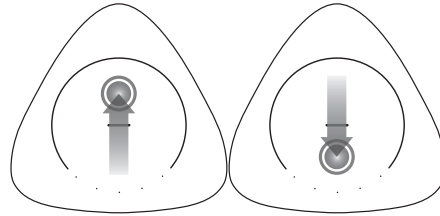

Проведите рукой снизу вверх и удерживайте палец в сенсорной области для непрерывного увеличения громкости.

Проведите рукой сверху вниз и удерживайте палец в сенсорной области для непрерывного уменьшения громкости.

4.2 Пауза / Выключение звука

Коснитесь сенсорной области один раз, чтобы остановить воспроизведение или выключить звук в зависимости от текущего источника.

Wi-Fi/Многокомнатный режим, Bluetooth — пауза

LINE IN, Интернет-радио — выключение звука

Коснитесь сенсорной области еще раз, чтобы возобновить воспроизведение или включить звук.

4.3 Смена дорожки

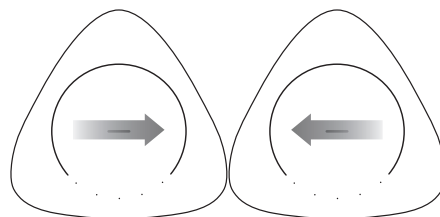

В режиме Bluetooth или многокомнатном режиме проведите рукой вправо/влево в сенсорной области, чтобы перейти к следующей/предыдущей дорожке.

4.4 Избранное

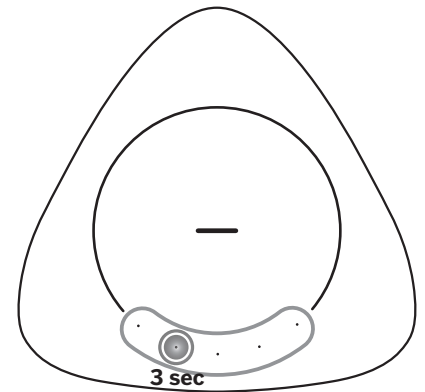

В режиме Wi-Fi/многокомнатном режиме в список «Избранное» можно сохранять до 5 станций. Нажмите одну из кнопок снизу и удерживайте ее в течение 3 секунд. К этой кнопке будет привязана текущая станция или список воспроизведения. В качестве подтверждения успешного сохранения в список «Избранное» на короткое время загораются все 5 светодиодов.

Чтобы вызвать сохраненную дорожку или список воспроизведения, просто нажмите на соответствующий светодиод.

Примечание.

- Кнопки с сохраненными избранными элементами подсвечиваются белым цветом.

5 Использование многокомнатного режима

Данный динамик можно использовать в многокомнатном режиме. Это значит, что при помощи вашего динамика и других совместимых динамиков можно одновременно воспроизводить музыку по всему дому.

Чтобы воспользоваться данной функцией, убедитесь в том, что динамик и ваш смартфон/планшет подключены к одной сети. Для управления совместимыми динамиками в многокомнатном режиме можно использовать приложения Google Home, AirPlay 2 или DTS Play-Fi. Затем можно одновременно воспроизводить музыку на нескольких динамиках, относить динамики к различным группам, регулировать уровень громкости на каждом динамике отдельно или на всех динамиках одновременно через основной динамик.

5.1 Chromecast built-in

Данный динамик поддерживает встроенную функцию Chromecast built-in, которая позволяет транслировать музыку из приложений с поддержкой Chromecast на ваше аудиоустройство. Чтобы воспользоваться данной функцией, убедитесь в том, что динамик и ваш смартфон/планшет подключены к одной сети. Запустите воспроизведение музыки в приложении с поддержкой Chromecast и транслируйте ее на динамик или группу динамиков в многокомнатном режиме, просто нажав кнопку  (трансляция) и выбрав динамик/группу.

5.2 AirPlay 2

При наличии устройства iOS для потоковой передачи в многокомнатном режиме можно использовать функцию AirPlay 2.

1. Подключите устройство iOS к той же сети Wi-Fi, к которой подключен динамик.
2. Перейдите в Центр управления вашего устройства iOS и нажмите на значок AirPlay  на панели управления музыкой.
3. В списке доступных устройств AirPlay выберите динамик в многокомнатном режиме, нажав на пустой кружок рядом с его именем. Если в одной сети несколько устройств с поддержкой AirPlay 2, вы также можете выбрать их.

5.3 Приложение DTS Play-Fi

Еще одним вариантом для воспроизведения музыки в многокомнатном режиме является приложение DTS Play-Fi.

Помимо стандартных функций многокомнатного воспроизведения, данное приложение позволяет обновлять программное обеспечение для работы в многокомнатном режиме и открывает доступ к Интернет-радио.

1. Скачайте и установите приложение DTS Play-Fi на свое мобильное устройство.
2. Подключите мобильное устройство к той же сети Wi-Fi, к которой подключен динамик.
3. Запустите приложение DTS Play-Fi.
4. Динамик может выполнить обновление программного обеспечения. При первой настройке устройство обновляет программное обеспечение до последней версии. Обновление ПО может занять несколько минут. В ходе обновления не выключайте динамик, не отсоединяйте USB-накопитель и не разрывайте сетевое соединение. Это может привести к повреждению динамика!
5. В приложении выберите динамик или группу динамиков.

6. Выберите одну из доступных служб потоковой передачи музыки и аудиодорожку. Начинается воспроизведение с динамика или группы динамиков.

6 Использование Bluetooth

Подключите звуковую панель к устройству Bluetooth (например, iPad, iPhone, iPod touch, телефон или ноутбук на Android) посредством соединения Bluetooth и воспроизведите аудиофайлы, сохраненные на устройстве, через динамик.

6.1 Сопряжение с телефоном/планшетом

Чтобы активировать сопряжение Bluetooth, когда к динамику не подключено устройство Bluetooth:

1. Коснитесь сенсорной области и удерживайте в ней палец в течение 3 секунд, чтобы перейти к сопряжению Bluetooth.
2. В качестве подтверждения светодиод мигает синим светом.

Чтобы активировать сопряжение Bluetooth для подключения дополнительного устройства Bluetooth:

1. Коснитесь сенсорной области и удерживайте в ней палец в течение 3 секунд, чтобы перейти в режим Bluetooth.
2. Еще раз коснитесь сенсорной области и удерживайте в ней палец в течение 3 секунд, чтобы перейти в режим сопряжения Bluetooth. В качестве подтверждения светодиод мигает синим светом.

Следующие этапы сопряжения:

3. Включите Bluetooth на своем телефоне/планшете, найдите и выберите опцию «Устройство Play-Fi (xxxxxx)» для подключения. Указания по включению функции Bluetooth приведены в руководстве пользователя к вашему телефону/планшету.
4. После успешного сопряжения центральный светодиодный индикатор загорается синим светом.
5. Выберите аудиофайлы или музыку на устройстве Bluetooth и запустите воспроизведение. В случае поступления вызова в процессе воспроизведения музыка останавливается. После завершения вызова система возобновляет воспроизведение.

6.2 Подключение к сопряженному устройству

1. Коснитесь сенсорной области и удерживайте в ней палец в течение 3 секунд, чтобы перейти в режим Bluetooth.

2. Сопряженный телефон/планшет автоматически подключается к динамику.

Примечание

- Динамик будет находиться в режиме сопряжения только в течение 45 секунд. По истечении этого времени динамик переключается обратно на последний активный источник.
- Максимальный рабочий диапазон между динамиком и устройством Bluetooth составляет примерно 10 метров.
- Совместимость со всеми устройствами Bluetooth не гарантирована.

7 Подключение к аудиосистеме, совместимой с WDAL2.0

Если у Вас аудиосистема Loewe с функцией WDAL2.0, этот динамик можно встроить в эту систему и использовать для воспроизведения звука из одного из доступных аудиоканалов. К аудиосистеме WDAL2.0 можно подключить до 5 динамиков и 1 сабвуфер. При использовании полного комплекта динамиков, должным образом размещенных в помещении, можно создать настоящий эффект объемного звучания.

7.1 Сопряжение с аудиосистемой WDAL2.0

1. Чтобы перейти в режим сопряжения с аудиосистемой WDAL2.0, необходимо нажать и удерживать кнопку PAIRING (Сопряжение) на днище динамика в течение 3 секунд. В качестве подтверждения, индикатор на верхней крышке динамика начнет мигать сине-зеленым цветом. Динамик будет находиться в режиме сопряжения только в течение 45 секунд.
2. Нажмите кнопку сопряжения на аудиосистеме, совместимой с WDAL2.0. Более подробные указания по включению функции WDAL2.0 приведены в руководстве пользователя устройства WDAL2.0. После успешного сопряжения индикатор посередине динамика начнет непрерывно светиться сине-зеленым цветом.
3. Установите, какой аудиоканал должен воспроизводить динамик. Возможные варианты: левый объемного звучания, левый передний, центральный, правый передний, правый объемного звучания. Для этого следует нажать и удерживать одну из 5 кнопок на верхней крышке динамика. Каждая из кнопок соответствует отдельному каналу.

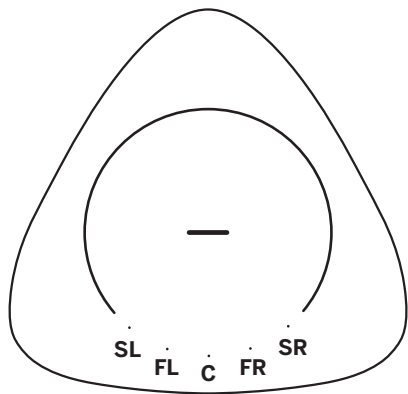

SL – левый канал объемного звучания
FL – левый передний канал
C – центральный канал
FR – правый передний канал
SR – правый канал объемного звучания

4. Переведите переключатель WDAL2.0 аудиосистемы для соответствующего канала в положение **“SMALL”** (МАЛЕНЬКИЙ).
Дополнительные сведения содержатся в руководстве пользователя аудиосистемы.

Примечание.

- После успешного сопряжения и выбора канала светодиоды в верхней части выключаются по истечении 10 секунд.
- В случае ошибки сопряжения или выбора канала динамик переключается на предыдущий источник.
- Режим WDAL2.0 имеет наивысший приоритет, и переключить динамик на другой источник можно, только если основная аудиосистема выключена или находится в режиме ожидания.
- При включении основной аудиосистемы WDAL2.0 сопряженный динамик автоматически переходит в режим WDAL2.0.
- Когда динамик находится в режиме WDAL2.0, через него нельзя изменять уровень громкости или выключать звук. Это можно сделать только на основной аудиосистеме.
- При подключении WDAL2.0 светодиод динамика горит бирюзовым цветом. Однако через 60 секунд светодиод выключается, чтобы не мешать пользователю при просмотре телевизора в темной комнате. При однократном нажатии он снова включается.

7.2 Изменение аудиоканала

Если динамик уже сопряжен в режиме WDAL2.0, и вы хотите использовать его для воспроизведения музыки с другого источника, выполните описанные ниже действия:

1. Нажмите кнопку **СОПРЯЖЕНИЕ** в нижней части динамика. Светодиод в верхней части загорается бирюзовым цветом.
2. Светодиод текущего канала также включается.
3. Нажмите кнопку, соответствующую новому каналу, и удерживайте ее в течение 3 секунд.
4. Предыдущий светодиод выключается, и загорается светодиод нового канала.
5. Переведите переключатель WDAL2.0 аудиосистемы для соответствующего канала в положение **«МАЛЕНЬКИЙ»**.

8 Сброс на заводские настройки

Сброс устройства на настройки по умолчанию. Чтобы сбросить систему на заводские настройки, нажмите и удерживайте кнопки WPS и СОПРЯЖЕНИЕ в нижней части динамика в течение по меньшей мере 3 секунд.

9 Обновление ПО

Обновление прошивки динамика:

Последнюю версию ПО можно найти на сайте:

www.loewe.tv/int/support

Следуйте указаниям по установке в сопроводительной документации к программному обеспечению.

Обновление функции многокомнатного воспроизведения на динамике:

1. Скачайте и установите приложение DTS Play-Fi на свое мобильное устройство.
2. Подключите динамик к приложению.
3. При обнаружении новой версии программного обеспечения Play-Fi приложение уведомит вас об этом.
4. Следуйте инструкциям в приложении, чтобы запустить обновление функции многокомнатного воспроизведения.

Предупреждение. Обновление ПО может занять несколько минут. В ходе обновления не выключайте динамик, не отсоединяйте USB-накопитель и не разрывайте сетевое соединение. Это может привести к повреждению динамика!

10 Spotify

Вы можете использовать телефон, планшет или компьютер в качестве пульта ДУ для Spotify. Более подробную информацию можно найти по ссылке: spotify.com/connect.

11 Режимы работы

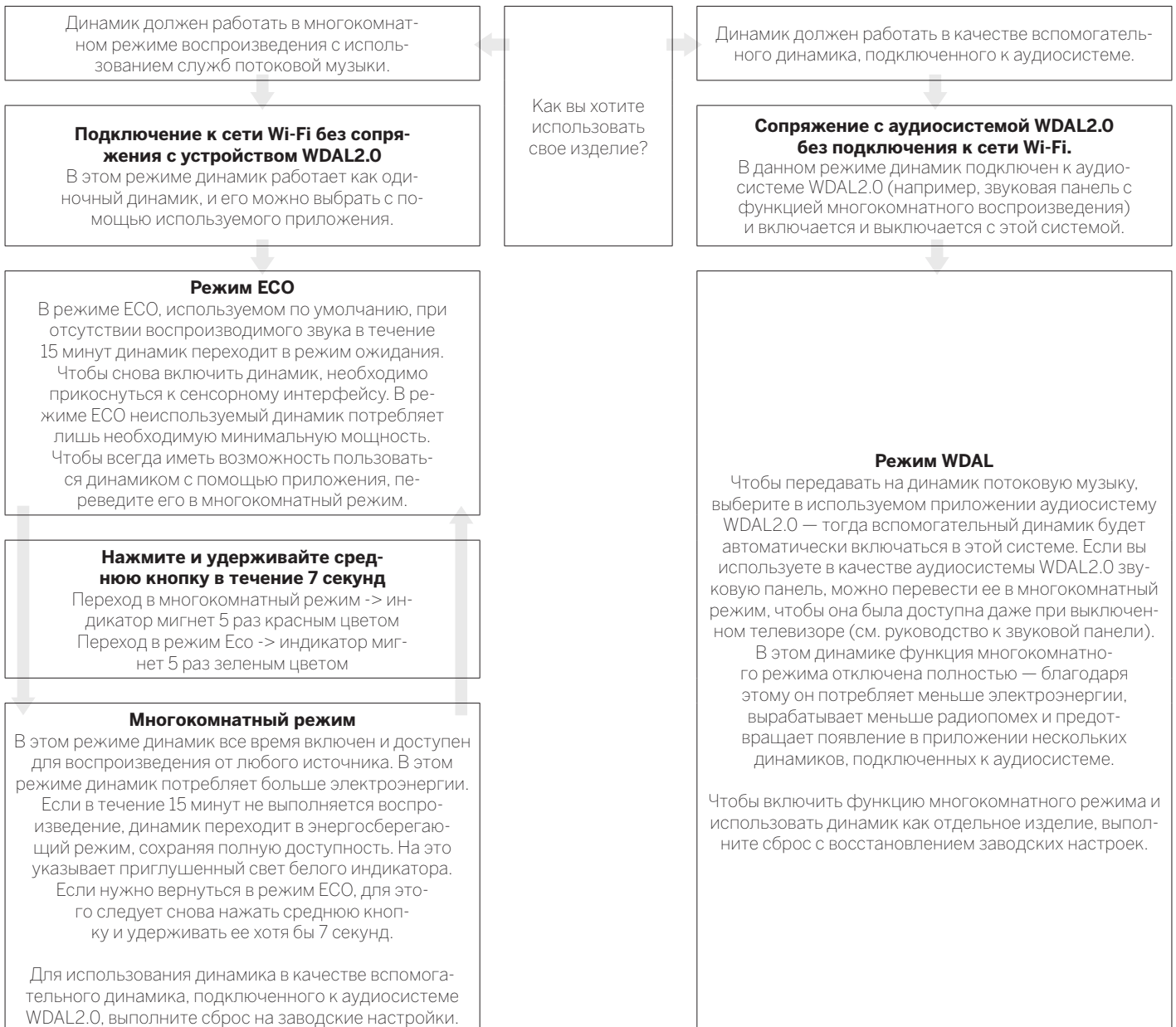

12 Настенный монтаж динамика klang mr1

Вы можете установить klang mr1 на предмет мебели или полку или же повесить его на стену.

Работы по монтажу должен выполнять только квалифицированный персонал. Неправильная сборка создает опасность серьезного травмирования и повреждения имущества. Лицо, производящее установку, несет ответственность за проверку способности стены выдерживать общий вес устройства и кронштейнов для настенного монтажа.

При сверлении отверстий в стенах важно избегать контакта с проложенными в них электрическими кабелями и трубами водопровода или газоснабжения. Поэтому рекомендуется использовать детектор токонесущих проводов или локатор скрытых объектов. Сверление следует производить только в безопасных местах.

После настенного монтажа динамика пользователь не имеет доступа к кнопкам в его нижней части, поэтому нужно сначала выполнить необходимые подключения.

Для установки требуются дополнительные инструменты и оборудование (не входят в комплект).

Изображение установленного на стену устройства приведено на последних страницах данного руководства.

1. Прежде чем приступить к монтажу, внимательно изучите содержимое упаковки. В комплект klang mr1 входят следующие компоненты для настенного монтажа:

- Кронштейн для настенного монтажа
- Магнитная крышка для кронштейна
- Нижняя крышка динамика
- 1 винт

2. Установите кронштейн для настенного монтажа на стену и отметьте расположение двух отверстий карандашом. Просверлите два отверстия в отмеченных местах. При необходимости вставьте в каждое отверстие пробку (не входит в комплект). Зафиксируйте кронштейн для настенного монтажа на стене при помощи двух саморезов (не входят в комплект). Ослабьте нижний винт, чтобы отрегулировать уровень, — по завершении затяните его.

Конечный пользователь несет ответственность за выбор подходящих винтов и пробок в зависимости от типа стены.

3. Установите магнитную крышку на кронштейн для настенного монтажа, чтобы она закрывала головки винтов.

4. Проведите шнур питания и все прочие кабели через отверстие в углу кронштейна для настенного монтажа.

5. Подключите их к динамику.

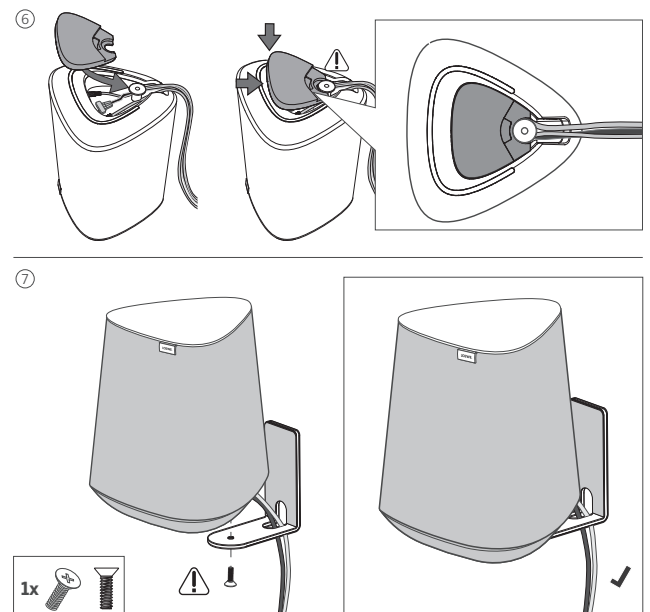
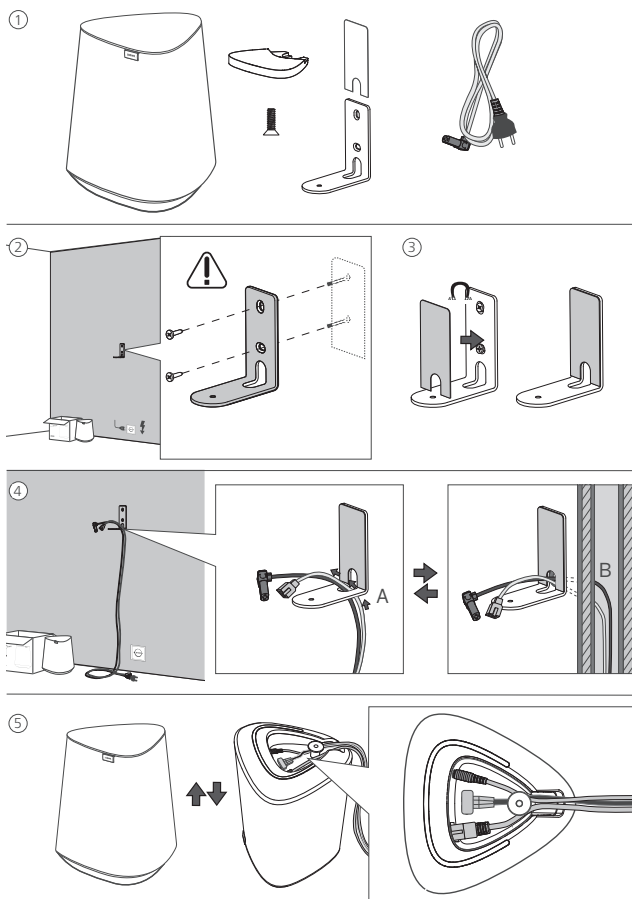

6. Установите нижнюю крышку динамика.

7. Зафиксируйте динамик на кронштейне при помощи входящего в комплект винта.











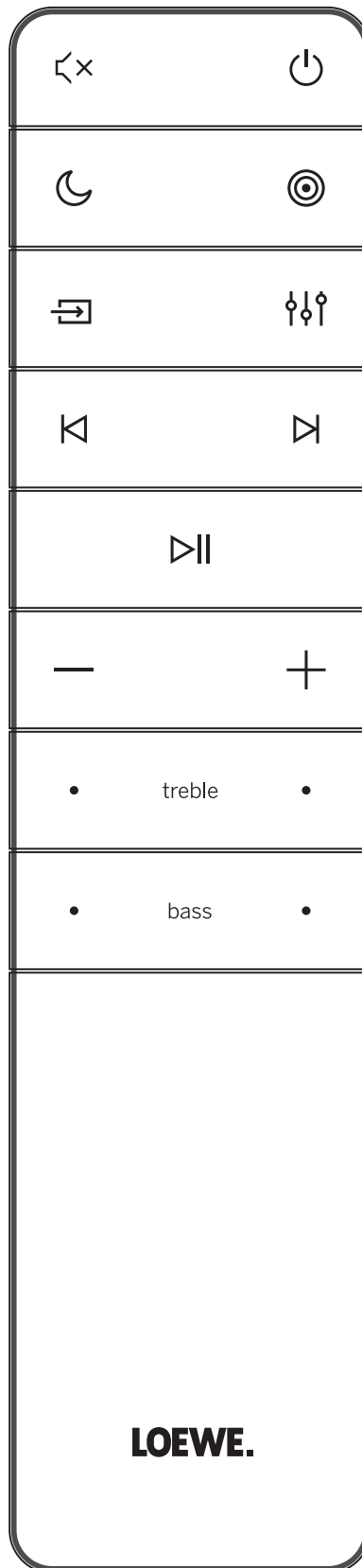



13 Пульт дистанционного управления Assist Audio 1 (дополнительная принадлежность)

Для управления динамиком можно использовать пульт дистанционного управления Assist Audio 1. Это дополнительная принадлежность, которая может не входить в комплект поставки. Он может входить в комплект других аудиоустройств Loewe.

Пульт ДУ по умолчанию запрограммирован на использование с аудиосистемой. Для использования с динамиком для многокомнатного воспроизведения необходимо перепрограммировать пульт. Одновременно нажмите кнопки  (Ночной режим) и  (Воспроизведение/пауза).

Чтобы снова использовать данный пульт ДУ с аудиосистемой, повторите описанное выше действие или замените батарейки.



	Включение/выключение звука
	Включение динамика или переход в режим ожидания.
	Без функции
	Без функции
	Без функции
	Без функции
	Переход к предыдущей аудиодорожке в режиме Bluetooth / PLAY-Fi.
	Переход к следующей аудиодорожке в режиме Bluetooth / PLAY-Fi. Нажмите и удерживайте, чтобы включить режим Bluetooth.
	Воспроизведение/остановка аудиодорожки в режиме Bluetooth / PLAY-Fi.
	Уменьшение уровня громкости.
	Увеличение уровня громкости.
treble	Настройка уровня верхних частот.
bass	Настройка уровня нижних частот.

14 Поиск и устранение неисправностей

В случае нарушения функционирования устройства мы рекомендуем ознакомиться с приведенным ниже списком, прежде чем звонить на горячую линию службы поддержки.

Проблема	Возможная причина	Решение
Система не реагирует на прикосновения к сенсорной панели / нажатие кнопок.	Возможно, система больше не принимает команды вследствие программного сбоя. Требуется перезагрузка путём отключения от источника питания.	Отключите устройство от источника питания на несколько минут, а затем снова подключите его.
Из динамика не слышен звук.	а) Звук динамика отключен, или дорожка остановлена.	а) Коснитесь сенсорной области один раз, чтобы включить звук или возобновить воспроизведение.
	б) Эта проблема может быть связана с программным сбоем.	б) Сбросьте устройство на заводские настройки (см. раздел «Сброс на заводские настройки»).
Не удается подключить устройство Bluetooth к динамику.	а) Устройство не поддерживает совместимые профили, необходимые для динамика.	а) Устройство совместимо только с профилями Bluetooth A2DP, AVRCP.
	б) Вы не включили функцию Bluetooth на устройстве.	б) Более подробные указания по включению функции приведены в руководстве пользователя.
	с) Динамик подключен к другому устройству Bluetooth.	с) Отключите подключенное устройство и повторите попытку.
Низкое качество воспроизведения с подключенного устройства Bluetooth.	Плохой прием сигнала Bluetooth.	Переместите устройство ближе к динамику или уберите препятствия между устройством и динамиком.
Не удаётся установить соединение Wi-Fi.	а) Возможно, сеть Wi-Fi network недоступна.	а) Проверьте доступность сети WLAN на маршрутизаторе.
	б) Сигнал Wi-Fi очень слабый.	б) Установите маршрутизатор Wi-Fi ближе к устройству.
	с) Введен неправильный пароль.	с) Проверьте пароль.
Не удается найти совместимое с Play-Fi устройство из приложения.	Возможно, устройство отключено от сети Wi-Fi.	Убедитесь в том, что устройство подключено к сети Wi-Fi.
Не удается воспроизвести музыку из Play-Fi.	а) Доступ к услуге или контенту прерван.	а) Определенные сетевые службы или контент, доступ к которым можно получить через устройство, могут быть недоступны, если поставщик услуг больше не предоставляет их.
	б) Первоначальная настройка динамика не выполнена.	б) Если первоначальная настройка не была выполнена, закройте приложение DTS Play-Fi. Перезапустите приложение.
	с) Ранее вы использовали динамик в режиме стереосопрыжения или объемного звучания в приложении Play-Fi.	с) Если динамик находится в режиме стереосопрыжения или объемного звучания, его нужно отключить в приложении, прежде чем использовать отдельно.
Не удается воспроизвести музыку с источника Bluetooth / LINE IN или в многокомнатном режиме	Динамик работает в режиме WDAL2.0, который имеет высший приоритет, нежели другие режимы	Необходимо перевести основную аудиосистему в режим ожидания или отключить динамик от сети WDAL2.0 (установите соответствующий переключатель на основной аудиосистеме в положение «ВЫКЛ»).

Утилизация

Утилизация электрического и электронного оборудования и батареек.

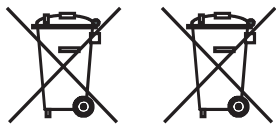

Перечеркнутый символ мусорного контейнера на изделии или его упаковке обозначает, что данный продукт нельзя утилизировать вместе с обычными бытовыми отходами. Его следует сдать в пункт приёма для переработки отходов электрического и электронного оборудования и батареек. Способствуя правильной утилизации данного изделия, вы защищаете окружающую среду и здоровье живущих вокруг вас людей. Ненадлежащая или неправильная утилизация создаёт угрозу для экологии и здоровья. Для получения более подробной информации о переработке данного изделия обращайтесь в местные уполномоченные органы или муниципальную службу утилизации отходов.

Технические характеристики

Тип устройства Loewe:	klang mr1	klang mr3	klang mr5
Номер компонента:	60604D10	60605D10	60606D10
Электропитание:	AC 100 В – 240 В ~ 50/60 Гц		
Выходная мощность звуковой частоты:	15 Вт (RMS)	75 Вт (RMS)	90 Вт (RMS)
Акустическая мощность музыкального сигнала:	30 Вт	150 Вт	180 Вт
Энергопотребление в режиме ожидания:	0,3 Вт	0,3 Вт	0,3 Вт
Энергопотребление в режиме ожидания с подключением к сети:	4,0 Вт – 7,0 Вт	4,0 Вт – 7,0 Вт	4,0 Вт – 7,0 Вт
Частотная характеристика:	75 Гц – 20 кГц	41 Гц – 20 кГц	36 Гц – 20 кГц
Стандарты с поддержкой WLAN:	IEEE 802.11a/b/g/n/ac		
Мощность/диапазон частоты WLAN:	Максимальная мощность <100 мВт при 2400 – 2483,5 МГц Максимальная мощность <100 мВт при 5150 – 5350 МГц Максимальная мощность <100 мВт при 5470 – 5725 МГц Максимальная мощность <100 мВт при 5725 – 5850 МГц		
Версия Bluetooth:	V4.2		
Мощность/диапазон частоты Bluetooth:	Максимальная мощность <10 мВт при 2402 – 2480 МГц		
Протоколы Bluetooth:	A2DP, AVRCP		
Размеры устройства (Ш x В x Г):	160 x 188 x 154 мм	196 x 321 x 187 мм	225 x 401 x 215 мм
Вес устройства:	1,2 кг	3,2 кг	4,4 кг
Окружающая температура:	5° C – 35° C		
Относительная влажность (без конденсации):	20 – 80 %		

Zahvaljujemo

na odabiru proizvoda tvrtke Loewe Drago nam je što ste postali naš kupac. Tvrtka Loewe sinonim je za najviše tehnološke standarde, dizajn i pristupačnost korisnicima. To se podjednako odnosi na TV, video, audio i ostalu opremu. Nijedna tehnologija ni dizajn ne postižu ciljeve sami po sebi, ali zajedno mogu pružiti najbolji audiovizualni doživljaj našim kupcima.

Našim dizajnom ne upravljaju kratkoročni modni trendovi. Naposljetku, kupili ste visoko kvalitetan uređaj u kojem želite još dugo uživati.

Nezavisna upotreba

Ovaj zvučnik možete upotrebljavati kao:

- Pojedinačni zvučnik za reprodukciju glazbe s mobilnog uređaja putem Bluetootha ili audio-kabela od 3,5 mm.
- Zvučnik koji je dio Multiroom okruženja kompatibilnog sa značajkama Airplay2/Google Home/DTS Play-Fi.
- Dodatni zvučnik za vaš sustav koji podržava WDAL2.0.



"my Loewe" je ulaz u Loewe svijet i omogućuje pristup svim korisničkim priručnicima za vaše proizvode tvrtke Loewe.

Sadržaj

Nezavisna upotreba.....	170
Sadržaj paketa	170
Dokumentacija.....	170
Položaj nazivne oznake.....	170
1 Važne sigurnosne upute	171
2 Dijelovi glavnog uređaja	173
3 Priključivanje zvučnika	173
4 Osnovna upotreba.....	174
5 Upotreba funkcije Multiroom.....	174
6 Upotreba Bluetootha	175
7 Povezivanje s audiosustavom koji podržava WDAL2.0.....	175
8 Vraćanje na tvorničke postavke ...	175
9 Ažuriranje softvera	175
10 Spotify	176
11 Načini rada	177
12 Postavljanje zvučnika klang mr1 na zid	178
13 Daljinski upravljač Assist Audio 1 (dodatna oprema)	179
14 Otklanjanje poteškoća	180
Odlaganje.....	181
Tehnički podaci	181

Sadržaj paketa

Pažljivo raspakirajte uređaj i provjerite je li oprema kompletna:

- Zvučnik
- Kabel napajanja
- Korisnički priručnik
- Komplet za postavljanje zidnog nosača (samo klang mr1)

Dokumentacija

Ovaj dio priručnika za upotrebu sadrži osnovne informacije. Detaljni korisnički priručnik, u kojem su opisane funkcije i značajke vašeg Loewe uređaja možete preuzeti u elektroničkom formatu na web-mjestu tvrtke Loewe.

Skenirajte QR kôd s prednje strane ili posjetite našu web-stranicu:

www.loewe.tv/int/support

U ovom odjeljku pronaći ćete i Često postavljana pitanja.

Položaj nazivne oznake

Oznake s brojem modela i radnim naponom nalaze se ispod donjeg poklopca.

1 Važne sigurnosne upute

Pažnja: Pažljivo pročitajte ovu stranicu za sigurnu upotrebu uređaja.

Prilikom upotrebe ovog proizvoda slijedite sve sigurnosne i ostale upute.

Sigurnosne upute i upute za upotrebu sačuvajte za slučaj potrebe.

Poštujte sva upozorenja navedena na proizvodu i u uputama za upotrebu.

Objašnjenje simbola



Dvostruko izolirani uređaj Klase II. Ovaj električni uređaj projektiran je tako da ne zahtijeva sigurnosni priključak uzemljenja.



Ovaj simbol naznačuje opasnost od visokog napona.



Ovaj simbol upozorava korisnika na druge, konkretne rizike.



Ovaj simbol naznačuje opasnost od požara.

1.1 Instalacija

1.1.1 Postavljanje

Uređaj postavite na ravnu i stabilnu površinu.

Uređaj ne postavljajte blizu jakih magnetskih polja.

Za optimalne akustične performanse i sigurno provlačenje kabela postavite uređaj barem 5 cm od zida.

1.1.2 Kabeli

Zvučnik i kabele napajanja postavite tako da se ne mogu oštetiti. Kabel napajanja ne smije se savijati ni prevlačiti preko oštarih rubova. Na njemu se ne smije stajati i ne smije se izlagati kemikalijama. Kabel napajanja čija je izolacija oštećena može uzrokovati strujni udar i predstavlja rizik od požara. Takve kabele potrebno je zamijeniti prije upotrebe uređaja.

1.1.3 Uređaj nemojte upotrebljavati blizu vode



Uređaj se ne smije izlagati vodi ni vlazi. Stoga ga nemojte držati blizu kade, umivaonika, sudopera, perilice, u mokrom podrumu ili pokraj bazena. Na uređaj nemojte stavljati posude napunjene tekućinama, kao što su vaze.

1.1.4 Prozračivanje



Utori i otvori na kućištu služe za ventilaciju uređaja. Omogućuju pouzdan rad i sprječavaju pregrijavanje uređaja. Uređaj instalirajte prema uputama proizvođača. Nemojte sprječavati prozračivanje postavljanjem uređaja na krevet, fotelju, tepih i slične meke površine. Ovaj uređaj ne smije se postavljati na police ili u ormariće, osim ako je osigurana odgovarajuća ventilacija.

1.1.5 Vrućina

Uređaj nemojte postavljati blizu vrućih površina kao što su radijatori, kaloriferi, štednjaci i drugi uređaji koji mogu biti vrući. Na uređaj ili blizu njega nemojte postavljati predmete s otvorenim plamenom, kao što su svijeće i sl.

1.1.6 Oprema

Upotrebljavajte samo opremu koju propisuje proizvođač.

1.2 Upotreba

1.2.1 Preopterećenje



Nemojte preopterećivati utičnice napajanja, produžne kabele ili razvodne kabele jer može doći do požara ili strujnog udara.

1.2.2 Grmljavinske oluje



Uređaj treba iskopčati iz napajanja tijekom grmljavinske oluje ili ako ga ne namjeravate upotrebljavati dulje vrijeme.

1.2.3 Prodor stranih materijala i tekućina



Pazite da strani materijali ili tekućine ne prodru u uređaj kroz ventilacijske otvore jer mogu doći u kontakt s visokonaponskim dijelovima te uzrokovati kratki spoj, požar ili strujni udar. Po uređaju nemojte prolijevati tekućine bilo koje vrste.

1.2.4 Rizici povezani s visokom glasnoćom

Ovaj uređaj nije predviđen za slušanje putem slušalica. Da biste spriječili moguće oštećenje sluha, nemojte dugo slušati uz visoku razinu glasnoće.

1.2.5 Isključivanje iz napajanja



Tipka napajanja ne isključuje napajanje u potpunosti. Da biste uređaj potpuno isključili iz napajanja, iskopčajte kabel napajanja iz utičnice.

Kabel napajanja mora biti lako dostupan kako bi se uređaj mogao isključiti iz napajanja u bilo kojem trenutku.

1.3 Održavanje

1.3.1 Čišćenje i održavanje

Prije čišćenja uređaja iskopčajte njegov prilagodnik napajanja iz strujne utičnice. Zvučnike čistite mekom, vlažnom i čistom krpom koja ne oslobađa boju. Nemojte upotrebljavati nikakva agresivna ili abrazivna sredstva za čišćenje. Rešetke zvučnika prekrivene su tkaninom. Na zvučniku se može nakupiti prašina zbog elektrostatičkog naboja. Možete je pažljivo ukloniti pomoću usisavača i nastavka s mekom četkom.

U slučaju zaprljanja ili mrlja:

Meku krpom koja ne ispušta boju navlažite deteržentom ili sredstvom za uklanjanje mrlja i nježno obrišite. Na mrlju možete i izravno nanijeti sprej za suho uklanjanje mrlja (nakon toga usisajte prah koji ostane). Pokrovnu tkaninu nemojte izravno vlažiti deteržentom ili sredstvom za uklanjanje mrlja (nakon sušenja ostaje talog). Za čišćenje tkanine nemojte upotrebljavati nikakva otapala.

Prilikom upotrebe sredstava za uklanjanje mrlja slijedite upute proizvođača.

1.4 Popravak

1.4.1 Oštećenja koja zahtijevaju popravak

Održavanje i popravke trebaju obavljati samo stručne osobe. Uređaj je potrebno je servisirati/popraviti ako se ošteti, ako tekućina ili strani predmeti prodru u uređaj, ako je uređaj bio izložen kiši ili vlazi, ne radi ispravno ili ako padne na pod.

1.4.2 Da biste smanjili rizik od strujnog udara, požara itd.

Nemojte uklanjati vijke, poklopce ili dijelove kućišta.

EU deklaracija usklađenosti

Ovim putem Loewe Technology GmbH izjavljuje da je radijska oprema tipa Loewe klang mr usklađena sa smjernicom 2014/53/EU. Puni tekst EU deklaracije usklađenosti dostupan je putem internetske adrese: <https://www.loewe.tv/int/support>

Ovaj proizvod može se upotrebljavati u svim državama članicama EU.

Zbog frekvencijskog raspona ugrađenog WLAN modula od 5 GHz, upotreba u sljedećim državama dozvoljena je samo u zatvorenom prostoru:

AT	BE	BG	CZ	DK	EE	FR	DE	IS	IE	IT
EL	ES	CY	LV	LI	LT	LU	HU	MT	NL	NO
PL	PT	RO	SL	SK	TR	FI	SE	CH	UK	HR

2 Dijelovi glavnog uređaja

2.1 Gornji panel

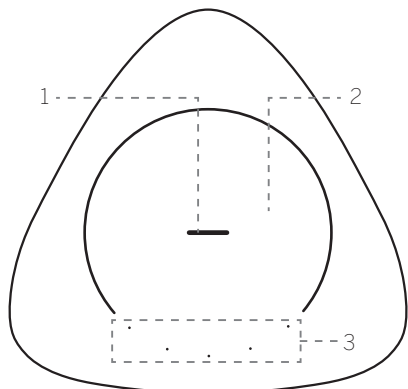

1. Središnja LED tipka

Stanje LED indikatora	Stanje
Polako se pali i gasi plava lampica	Bluetooth uparivanje/pauza/prigušivanje
Svijetli plava lampica	Bluetooth način
Polako se pali i gasi plavozelena lampica	WDAL2.0 način uparivanja
Svijetli plavozelena lampica	WDAL2.0 način
Svijetli narančasta lampica	Multiroom način rada
Polako se pali i gasi narančasta lampica	Multiroom način rada je pauziran/prigušen
Svijetli zelena lampica	LINE IN način rada
Polako se pali i gasi zelena lampica	LINE IN način je pauziran
Lampica je isključena	Zvučnik je isključen

2. Područje osjetljivo na dodir

3. 5 tipki s LED lampicama

2.2 Donji panel

Magnetski pokrov pričvršćuje se s donje strane zvučnika. Uklonite ovaj poklopac kako biste pristupili tipkama i nazivnoj oznaci. Ponovo postavite poklopac ako ste završili s upotrebom tipki.

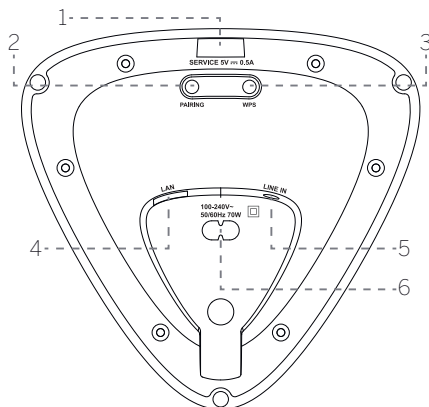
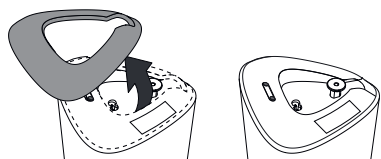

1. **USB** priključak – samo za ažuriranje softvera.
2. Tipka za **UPARIVANJE** - za WDAL 2.0 uparivanje.
3. Tipka/indikator **WPS (Wi-Fi Protected Setup)** – pokreće Wi-Fi postavljanje za Play-Fi. Držite pritisnutu tipku 3 sekunde kako biste aktivirali WPS način. Držite pritisnutu tipku 8 sekundi kako biste aktivirali AP način. U AP načinu vraćaju se sve DTS Play-Fi / Multiroom postavke.

Stanje LED indikatora	Stanje
Lampica se polako pali i gasi	Način Wi-Fi pristupne točke (AP)
Lampica treperi dvaput	Način Wi-Fi Protected Setup (WPS)
Lampica je uključena	Uspješno povezivanje/uparivanje

4. **LAN** – povežite se s usmjerivačem putem LAN kabela.
5. **LINE IN** – povezivanje s audioizvorom putem audiokabela od 3,5 mm.
6. **AC IN** – priključak napajanja.

3 Priključivanje zvučnika

3.1 Priključivanje napajanja

Napomena

- Rizik od oštećenja proizvoda! Provjerite odgovara li napon napajanja nazivnim vrijednostima otisnutima na nazivnoj oznaci. Uklonite magnetski pokrov s donje strane kako biste došli do nazivne oznake.

Priključite kabel napajanja na utičnicu AC IN na zvučniku, a zatim u strujnu utičnicu.

Kada se priključi na napajanje, zvučnik se automatski uključuje. Pri vrhu se pali lampica.

3.2 Povezivanje na Wi-Fi

AirPlay postavke

Upotrijebite AirPlay za postavljanje Wi-Fi veze iOS uređaja (iOS7 ili noviji) i zvučnika.

1. Držite pritisnutu tipku **WPS** s donje strane zvučnika 8 sekundi kako biste aktivirali Wi-Fi vezu. Kada zvučnik emitira drugi zvučni signal, pustite tipku.
2. Pričekajte dok Wi-Fi lampica ne prestane brzo treperiti i ne počne polako pulsirati. Sporo pulsiranje znači da zvučnik ulazi u način za Wi-Fi postavljanje.
3. Na iOS uređaju u odjeljku **Postavke > Wi-Fi > odaberite mrežu [Play-Fi uređaj (xxxxxx)]**
4. Zvučnik će se automatski prepoznati kao Air-play uređaj. Dodirnite **[Postavi novi AirPlay zvučnik]**.
5. Dodirnite **[Prikaži druge mreže...]** i odaberite kućnu mrežu s kojom želite povezati zvučnik.
6. Nakon uspješnog Wi-Fi povezivanja prestaje pulsirati Wi-Fi indikator i nastavlja ravnomjerno svijetliti. Nakon postavljanja ovog proizvoda u Wi-Fi mreži možete njime upravljati putem bilo kojeg pametnog telefona ili tableta u istoj mreži.

Postavljanje usluge Google Home

1. Preuzmite aplikaciju Google Home na svoj mobilni uređaj.
2. Samo iPhone/iPad: Uključite Bluetooth na svom mobilnom uređaju.
3. Držite pritisnutu tipku **WPS** s donje strane zvučnika 8 sekundi kako biste aktivirali Wi-Fi vezu. Kada zvučnik emitira drugi zvučni signal, pustite tipku.
4. Pričekajte dok Wi-Fi lampica ne prestane brzo treperiti i ne počne polako pulsirati. Sporo pulsiranje znači da zvučnik ulazi u način za Wi-Fi postavljanje.
5. Pokrenite aplikaciju Google Home.
6. Slijedite korake za postavljanje uređaja.

Ako ne možete pronaći upute za podešavanje zvučnika:

- U gornjem lijevom dijelu početnog zaslona aplikacije Google Home dodirnite **Dodaj + > Postavljanje uređaja > Novi uređaj**.
- Slijedite upute za postavljanje.

WPS način

Ako usmjerivač podržava Wi-Fi Protected Setup (WPS), možete postaviti vezu bez unosa lozinke.

1. Držite pritisnutu tipku WPS 3 sekunde. Čut ćete zvučni signal i treperit će Wi-Fi indikator.
2. Pritisnite tipku WPS na usmjerivaču. Tipka je obično označena WPS logotipom.

Napomena

- WPS nije standardna značajka na svim usmjerivačima. Ako vaš usmjerivač ne podržava WPS, obavite standardno Wi-Fi postavljanje.
- Jedanput pritisnite tipku WPS ako želite izaći iz WPS načina ili pričekajte 2 minute do automatskog izlaska.

3.3 Priključak LAN kabela

Povežite zvučnik i usmjerivač LAN kablom Cat 5.

4 Osnovna upotreba

4.1 Kontrola glasnoće

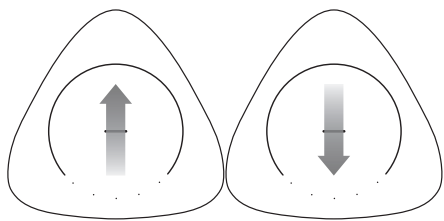

Povucite prstom odozdo prema gore u području osjetljivo na dodir kako biste povećali glasnoću za jedan korak.

Povucite prstom odozgo prema dolje kako biste smanjili glasnoću za jedan korak.

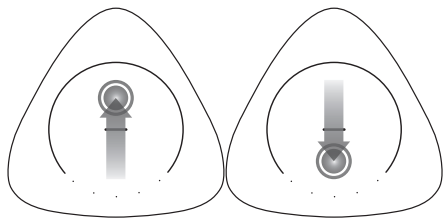

Povucite prstom odozdo prema gore i zadržite prst u dodirnom području za kontinuirano povećavanje glasnoće.

Povucite prstom odozgo prema dolje i zadržite prst u dodirnom području za kontinuirano smanjivanje glasnoće.

4.2 Pauza / Prigušivanje

Jedanput dodirnite područje osjetljivo na dodir. Reprodukcijski zapis će se pauzirati ili prigušiti ovisno o trenutnom izvoru.

Wi-Fi/multiroom, Bluetooth – pauza

LINE IN, Internetski radio – prigušivanje

Ponovo dodirnite područje osjetljivo na dodir za nastavak reprodukcije ili ponovno uključivanje zvuka.

4.3 Promjena zapisa

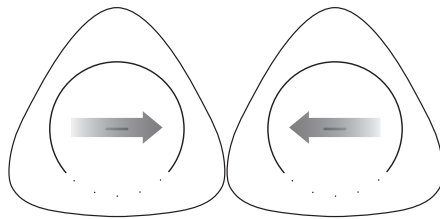

U Bluetooth ili multiroom načinu povucite prstom udesno / ulijevo u dodirnom području kako biste prebacili na sljedeći / prethodni zapis.

4.4 Favoriti

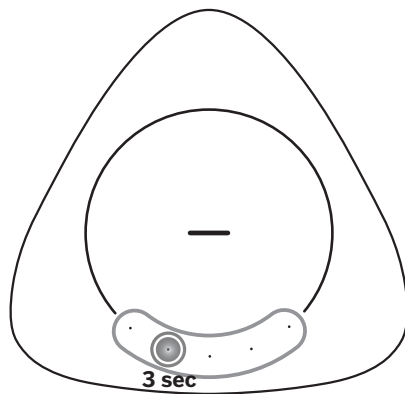

U Wi-Fi/multiroom načinu moguće je pohraniti do 5 postaja ili popisa za reprodukciju kao favorite. Zadržite prst 3 sekunde na jednoj od tipki pri dnu. Trenutna postaja ili popis za reprodukciju pohranit će se na ovu tipku. Nakratko se pali svih 5 lampica, što znači da su favoriti uspješno spremljeni.

Za učitavanje pohranjenog zapisa ili popisa za reprodukciju jednostavno dodirnite odgovarajuću lampicu.

Napomena:

- tipke na kojima su pohranjeni favoriti svijetle bijelom bojom.

5 Upotreba funkcije Multiroom

Ovaj zvučnik može se upotrebljavati kao dio Multiroom okruženja. To znači da se ista glazba može istovremeno reproducirati putem ovog zvučnika i drugih kompatibilnih zvučnika u vašem domu.

Za upotrebu ove značajke provjerite jesu li zvučnik i pametni telefon ili tablet povezani u istu mrežu. Za upravljanje kompatibilnim Multiroom zvučnicima možete upotrijebiti aplikaciju Google Home, AirPlay 2 ili DTS Play-Fi. Zatim možete reproducirati glazbu putem više zvučnika istovremeno, dodijeliti zvučnike različitim skupinama, zasebno upravljati glasnoćom ili upravljati glavnom postavkom glasnoće na svim zvučnicima istovremeno.

5.1 Ugrađeni Chromecast

Ovaj zvučnik podržava ugrađenu funkciju Chromecast koja omogućuje reprodukciju glazbe putem drugih audiouređaja iz aplikacija koje podržavaju Chromecast. Za upotrebu ove značajke provjerite jesu li zvučnik i pametni telefon ili tablet povezani u istu mrežu. Pokrenite reprodukciju glazbe u aplikaciji koja podržava Chromecast te emitirajte na zvučnik ili Multiroom skupinu zvučnika tako da dodirnete tipku (emitiraj) i odaberete zvučnik/skupinu.

5.2 AirPlay 2

Ako imate iOS uređaj, možete upotrijebiti AirPlay 2 za Multiroom reprodukciju.

- Povežite iOS uređaj u istu WiFi mrežu u kojoj je i zvučnik.
- Otvorite Centar za upravljanje na iOS uređaju i dodirnite ikonu AirPlay u odjeljku za upravljanje glazbom.
- Na popisu dostupnih AirPlay uređaja odaberite svoj Multiroom zvučnik tako da dodirnete prazan krug pokraj njegovog naziva. Ako u istoj mreži postoji više zvučnika koji podržavaju AirPlay 2, možete odabrati i njih.

5.3 Aplikacija DTS Play-Fi

Još jedna mogućnost reprodukcije glazbe uz funkciju Multiroom je aplikacija DTS Play-Fi.

Osim standardnih Multiroom funkcija, ova aplikacija omogućuje softverska ažuriranja funkcije Multiroom i pristup internetskom radiju.

- Preuzmite i instalirajte aplikaciju DTS Play-Fi na mobilni uređaj.
- Povežite mobilni uređaj u istu mrežu u kojoj je i zvučnik.
- Pokrenite aplikaciju DTS Play-Fi.
- Zvučnik može obaviti ažuriranje softvera. Uređaj će prilikom prvog postavljanja ažurirati svoj softver. Ažuriranje softvera može potrajati nekoliko minuta. Nemojte iskapčati zvučnik, isključivati uređaj ni odspajati USB uređaj ili mrežu tijekom ažuriranja. Tako biste mogli uništiti zvučnik!
- U aplikaciji odaberite zvučnik ili skupinu zvučnika.

6. Odaberite jednu od dostupnih usluga za streaming glazbe i odaberite audiozapis. Reprodukcijski se pokreće sa zvučnika ili iz skupine zvučnika.

6 Upotreba Bluetootha

Povežite zvučnik s Bluetooth uređajem (kao što je iPad, iPhone, iPod touch, Android telefon ili prijenosno računalo) putem Bluetootha. Nakon toga putem zvučnika možete slušati audiodatoteke pohranjene na uređaju.

6.1 Uparivanje s telefonom / tabletom

Da biste aktivirali Bluetooth uparivanje kada Bluetooth uređaj nije uparen sa zvučnikom.

1. Zadržite prst u gornjem dodirnom području 3 sekunde kako biste pokrenuli Bluetooth uparivanje.
2. Pri tome se polako pali i gasi plava lampica.

Da biste aktivirali uparivanje dodatnog Bluetooth uređaja:

1. Zadržite prst u gornjem dodirnom području 3 sekunde kako biste aktivirali Bluetooth način.
2. Ponovo zadržite prst u gornjem dodirnom području 3 sekunde kako biste pokrenuli Bluetooth uparivanje. Pri tome se polako pali i gasi plava lampica.

Nastavak postupka uparivanja:

3. Uključite Bluetooth na svom telefonu ili tabletu te potražite i odaberite "Play-Fi device (xxxxxx)" za povezivanje. Informacije o uključivanju Bluetootha potražite u korisničkom vodiču svog telefona ili tableta.
4. Nakon uspješnog uparivanja svijetli plava središnja lampica.
5. Odaberite i reproducirajte audiodatoteke ili glazbu s Bluetooth uređaja. Glazba se pauzira u slučaju poziva tijekom reprodukcije. Reprodukcijski se nastavlja po dovršetku poziva.

6.2 Povezivanje s uparenim uređajem

1. Zadržite prst u gornjem dodirnom području 3 sekunde kako biste aktivirali Bluetooth način.
2. Prethodno upareni telefon / tablet automatski se povezuje sa zvučnikom.

Napomena

- Zvučnik ostaje u načinu za uparivanje samo 45 sekundi. Ako se za to vrijeme ne upari nijedan uređaj, prebacuje se na posljednji aktivan izvor.

- Maksimalni razmak između zvučnika i Bluetooth uređaja je približno 10 metara.
- Nije zajamčena kompatibilnost sa svim Bluetooth uređajima.

7 Povezivanje s audiosustavom koji podržava WDAL2.0

Ako imate Loewe audiosustav s funkcijom WDAL2.0, ovaj zvučnik može se integrirati u taj sustav i upotrebljavati za reprodukciju putem jednog od dostupnih audiokanala. S audiosustavom koji podržava WDAL2.0 možete povezati do 5 zvučnika. Pravilno podešen komplet zvučnika u prostoriji pružit će pravi surround zvuk.

7.1 Uparivanje s WDAL2.0 audiosustavom

1. Držite pritisnutu tipku za UPARIVANJE s donje strane zvučnika 3 sekunde za aktivaciju WDAL2.0 načina uparivanja. Polako će se paliti i gasiti plavo-zelena lampica pri vrhu. Zvučnik ostaje u načinu za uparivanje samo 45 sekundi.
2. Pritisnite tipku za uparivanje na svom WDAL2.0 audiosustavu. Za informacije o omogućavanju WDAL2.0 uparivanja pregledajte korisnički vodič audiosustava. Nakon uspješnog uparivanja ravnomjerno svijetli plavo-zelena središnja lampica na zvučniku.
3. Odaberite audiokanal putem kojeg će zvučnik reproducirati. Opcije: Surround lijevo, Prednji lijevi, Sredina, Prednji desni, Surround desno. Da biste to učinili, držite pritisnutu jednu od 5 tipki s gornje strane zvučnika. Svaka tipka predstavlja drugi kanal.

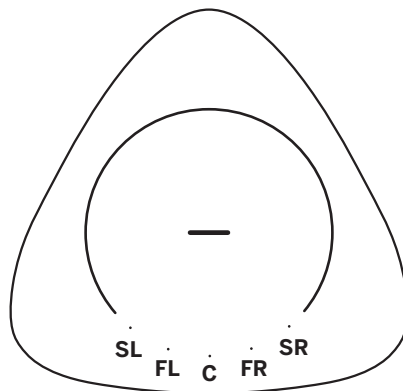

SL – lijevi surround kanal
FL – prednji lijevi kanal
C – središnji kanal
FR – prednji desni kanal
SR – surround desni kanal

4. Postavite prekidač WDAL2.0 audiosustava na "SMALL" za odgovarajući kanal. Za više informacija pregledajte korisnički vodič audiosustava.

Napomena:

- Ako uparivanje i odabir kanala uspiju, lampice pri vrhu isključit će se za 10 sekundi.
- Ako uparivanje ili odabir kanala ne uspiju, zvučnik će se vratiti na prethodni izvor.
- Način WDAL2.0 ima najviši prioritet i nije moguće prebaciti zvučnik na drugi izvor, osim ako se glavni audiosustav isključi ili je u stanju pripravnosti.
- Kada se glavni WDAL2.0 audiosustav uključi, upareni zvučnik automatski se prebacuje u način WDAL2.0.
- Kada je zvučnik u načinu WDAL2.0, nije moguće promijeniti glasnoću ili prigušiti zvuk putem zvučnika. To se može obaviti samo putem glavnog audiosustava.
- Kada je WDAL2.0 povezan, svijetli plavo-zelena lampica na zvučniku. Međutim, lampica će se isključiti nakon 60 sekundi kako vas ne bi ometala prilikom gledanja televizije u tamnoj prostoriji. Svjetlo se ponovo uključuje jednim dodirnom.

7.2 Promjena audiokanala

Ako je zvučnik već uparen putem protokola WDAL2.0, a želite ga upotrijebiti za reprodukciju drugog kanala, napravite sljedeće:

1. Pritisnite tipku za **UPARIVANJE** pri dnu zvučnika. Svijetli plavo-zelena lampica pri vrhu.
2. Pali se i lampica koja naznačuje trenutni kanal.
3. Držite pritisnutu tipku novog kanala 3 sekunde.
4. Prethodna lampica će se isključiti, a lampica novog kanala upaliti.
5. Postavite prekidač WDAL2.0 audiosustava na "**SMALL**" za odgovarajući kanal.

8 Vraćanje na tvorničke postavke

Vraća uređaj na zadane postavke. Držite pritisnutu tipku WPS i tipku za UPARIVANJE s donje strane zvučnika 3 sekunde za povratak na zadane postavke.

9 Ažuriranje softvera

Nadogradnja softvera zvučnika:

Najnoviji softver pronaći ćete na adresi:

www.loewe.tv/int/support

Slijedite upute za instalaciju navedene u dokumentaciji isporučenoj uz softver.

Nadogradnja Multiroom funkcije zvučnika:

1. Preuzmite i instalirajte aplikaciju DTS Play-Fi na mobilni uređaj.
2. Povežite zvučnik s aplikacijom.
3. Ako je dostupan novi Play-Fi softver, aplikacija vas obavještava o tome.
4. Slijedite upute u aplikaciji kako biste pokrenuli ažuriranje značajke Multiroom.

Upozorenje: Ažuriranje softvera može potrajati nekoliko minuta. Nemojte iskapčati zvučnik, isključivati uređaj ni odspajati USB uređaj ili mrežu tijekom ažuriranja. Tako biste mogli uništiti zvučnik!

10 Spotify

Upotrijebite telefon, tablet ili računalo kao daljinski upravljač za Spotify. Za više informacija posjetite spotify.com/connect.

11 Načini rada

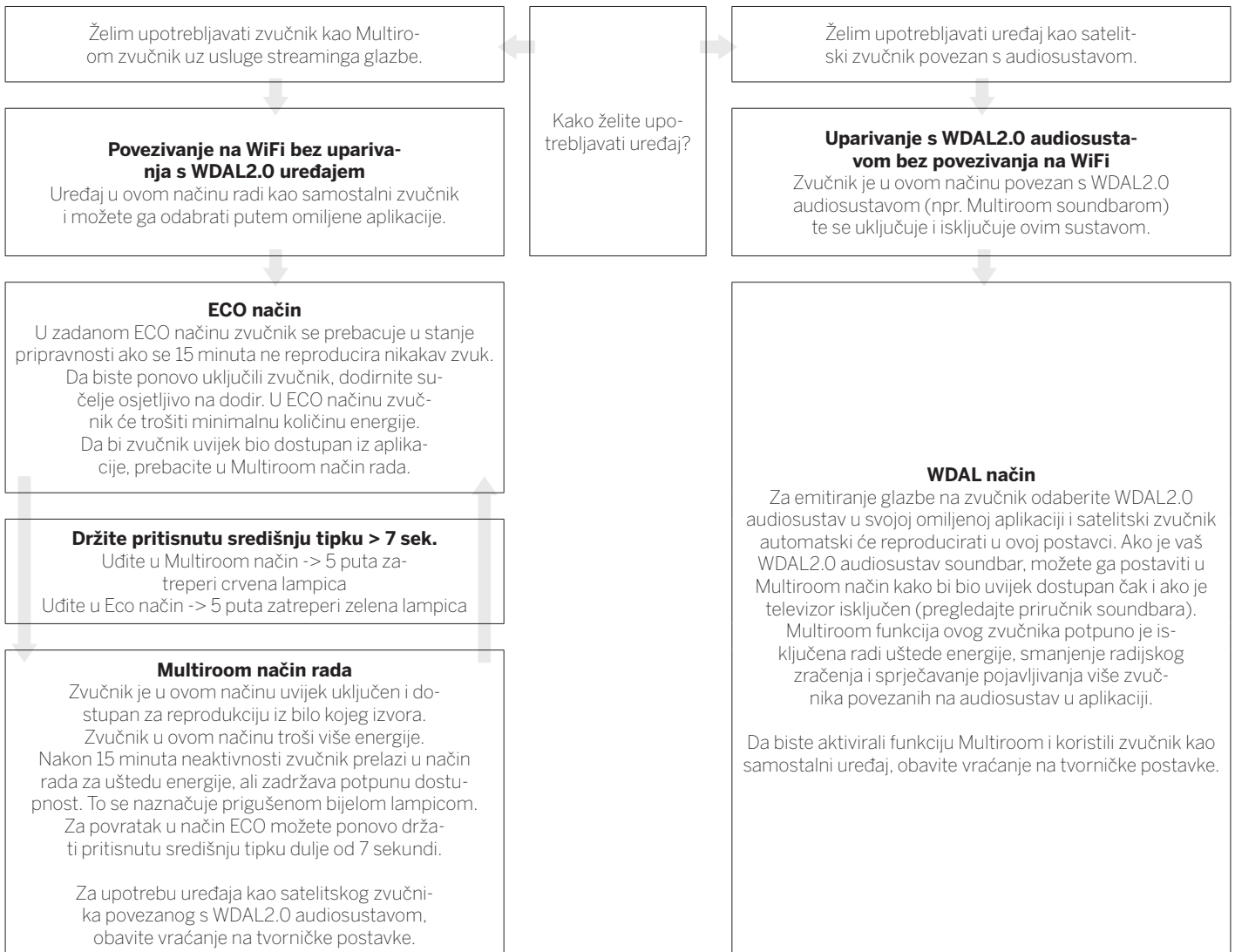

12 Postavljanje zvučnika klang mr1 na zid

Zvučnik klang mr1 možete postaviti na namještaj ili na police, ali i na zid.

Postavljanje mora obaviti stručna osoba. Nepravilno sastavljanje može rezultirati ozbiljnim ozljedama ili materijalnom štetom. Odgovornost je instalatera provjeriti može li zid izdržati ukupnu težinu uređaja i zidnih nosača.

Prilikom bušenja rupa u zidovima važno je izbjeći kontakt s električnim, plinskim i vodovodnim instalacijama u njima. Upotrijebite kvalitetan detektor žica i zaklonjenih predmeta. Zidove bušite samo nakon što provjerite je li to sigurno.

Ako zvučnik postavite na zid, nećete imati pristup tipkama s donje strane, stoga je potrebno prethodno obaviti sva povezivanja.

Za postavljanje su potrebni dodatni alati i oprema (nisu isporučeni).

Slike zidne instalacije pronaći ćete na posljednjim stranicama ovog priručnika.

1. Pažljivo provjerite sadržaj paketa prije početka postavljanja. Uz klang mr1 isporučeni su sljedeći dijelovi za postavljanje na zid:

- Zidni nosač
- Magnetski pokrov za zidni nosač

- Donji poklopac za zvučnik
 - 1 vijak
2. Zidni nosač postavite na zid i označite položaj dviju rupa olovkom. Izbušite dvije rupe u zidu na označenim mjestima. Po potrebi u svaku rupu umetnite jednu tiplu (nisu isporučene). Pričvrstite zidni nosač na zid pomoću dvaju samozapornih vijaka (nisu isporučeni). Otpustite donji vijak za podešavanje razine. Pritegnite kad završite.

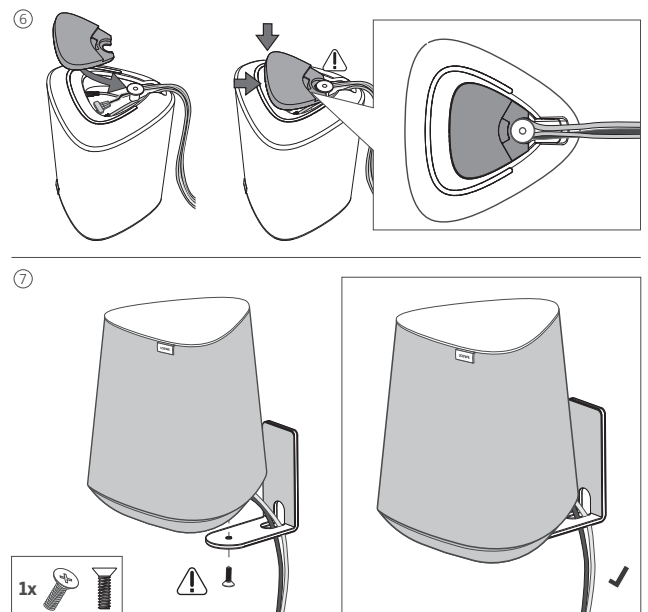
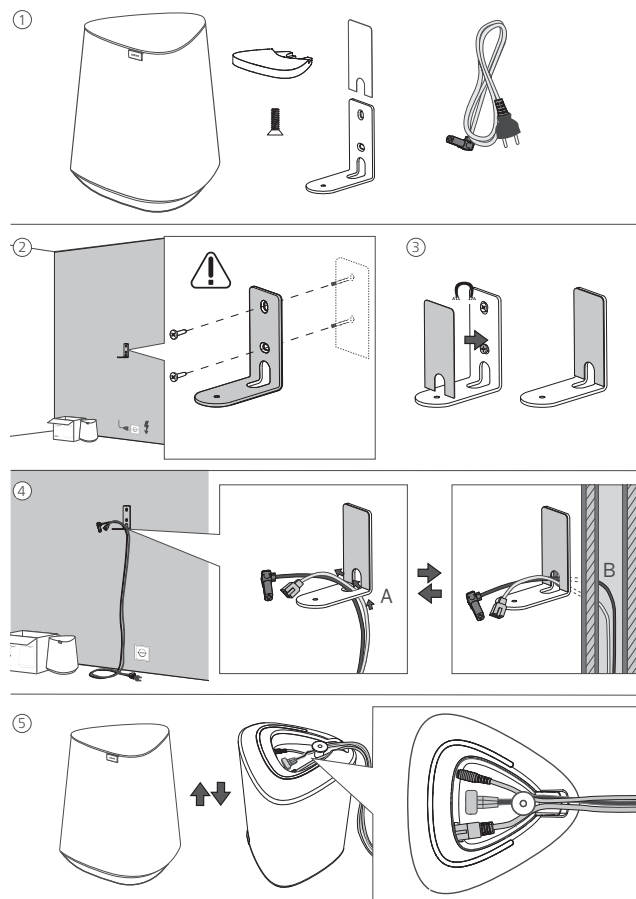

Korisnik je odgovoran za odabir odgovarajućeg vijka i tiplu ovisno o vrsti zida.

3. Postavite magnetski pokrov na zidni nosač tako da prekriva glave vijaka.
4. Provucite kabel napajanja i druge kabele kroz otvor u kutu zidnog nosača.
5. Povežite ih sa zvučnikom.
6. Postavite donji pokrov na zvučnik.
7. Učvrstite zvučnik za zidni nosač pomoću isporučenog vijka.



13 Daljinski upravljač Assist Audio 1 (dodatna oprema)

Zvučnikom možete upravljati pomoću daljinskog upravljača Assist Audio 1. To je dodatna oprema koja možda nije isporučena uz vaš uređaj. Može biti isporučena uz druge audioproizvode tvrtke Loewe.

Daljinski upravljač tvornički je programiran za upotrebu uz audiosustav. Ako ga želite upotrebljavati uz Multiroom zvučnik, morate ga ponovo programirati. Istovremeno pritisnite  (Noćni način) i  (Reprodukcija/Pauza).

Za ponovnu upotrebu daljinskog upravljača uz audiosustav ponovite prethodni korak ili zamijenite baterije.

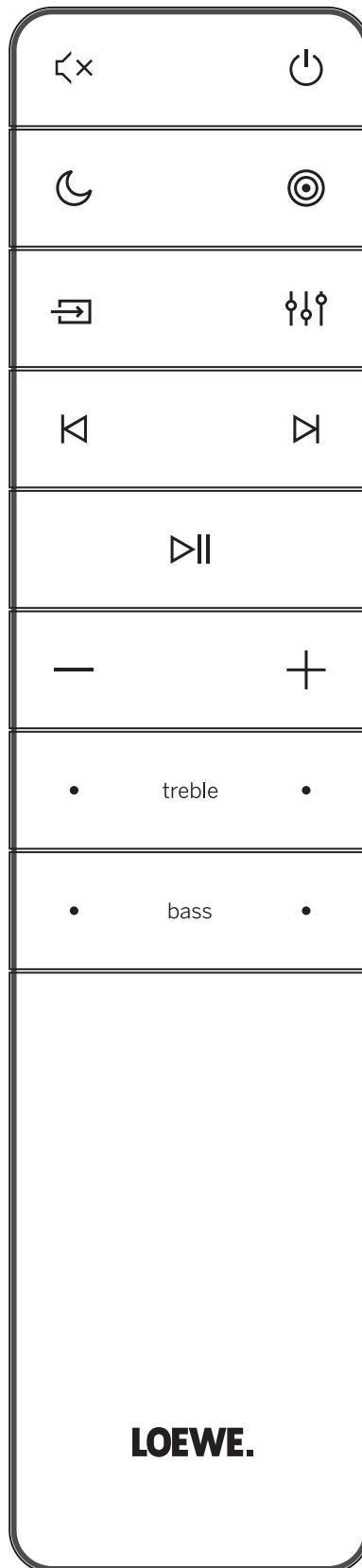

	Prigušivanje/uključivanje zvuka.
	Uključuje zvučnik ili prebacuje u stanje pripravnosti.
	Nema funkciju
	Nema funkciju
	Nema funkciju
	Nema funkciju
	Povratak na prethodni audiozapis u Bluetooth / PLAY-Fi načinu.
	Prebacivanje na sljedeći audiozapis u Bluetooth / PLAY-Fi načinu. Držite pritisnuto za aktivaciju Bluetooth načina.
	Reprodukcija/pauziranje audiozapisa u Bluetooth / PLAY-Fi načinu.
	Smanjivanje glasnoće.
	Povećavanje glasnoće.
treble	Podešavanje visokih tonova.
bass	Podešavanje dubokih tonova (basa).

14 Otklanjanje poteškoća

U slučaju kvara uređaja preporučujemo da provjerite sljedeće prije nego što se obratite korisničkoj službi.

Problem	Mogući uzrok	Rješenje/napomene
Sustav ne reagira na dodirnu površinu / pritiske tipki.	Uređaj zbog softverske pogreške može prestati reagirati na naredbe. U tom slučaju potrebno ga je ponovo pokrenuti tako da ga iskopčate i ukopčate u napajanje.	Iskopčajte uređaj iz napajanja na nekoliko minuta, a zatim ga ponovo ukopčajte.
Ne čuje se zvuk iz zvučnika.	a) Zvučnik je prigušen ili je reprodukcija pauzirana.	a) Dodirnite područje osjetljivo na dodir kako biste uključili zvuk ili nastavili reprodukciju.
	b) Softverska pogreška možda je uzrokovala problem.	b) Vratite uređaj na tvorničke postavke (poglavlje "Vraćanje na tvorničke postavke").
Bluetooth uređaj ne može se povezati sa zvučnikom.	a) Uređaj ne podržava kompatibilne profile potrebne za zvučnik.	a) Kompatibilni su samo uređaji s Bluetooth profilom A2DP i AVRCP.
	b) Niste omogućili funkciju Bluetooth na uređaju.	b) Za informacije o omogućavanju ove funkcije pregledajte korisnički vodič uređaja.
	c) Zvučnik je već povezan s drugim Bluetooth uređajem.	c) Odspojite povezani uređaj, a zatim pokušajte ponovo.
Slaba je kvaliteta reprodukcije zvuka povezanog Bluetooth uređaja.	Loš Bluetooth prijem.	Približite uređaj zvučniku ili uklonite prepreke između uređaja i zvučnika.
Wi-Fi veza ne može se uspostaviti	a) Wi-Fi mreža možda je nedostupna.	a) Provjerite dostupnost WLAN mreže na usmjerivaču.
	b) Wi-Fi signal vrlo je slab.	b) Približite Wi-Fi usmjerivač uređaju.
	c) Unijeli ste netočnu lozinku.	c) Provjerite je li lozinka ispravna.
Nije moguće otkriti uređaj koji podržava Play-Fi iz aplikacije.	Uređaj možda nije spojen na Wi-Fi.	Provjerite je li uređaj spojen na Wi-Fi.
Nije moguće reproducirati Play-Fi glazbu.	a) Obustavljena je usluga ili sadržaj.	a) Neke mrežne usluge ili sadržaji, prethodno dostupni putem uređaja, možda više neće biti dostupni ako operater obustavi pružanje tih sadržaja ili usluga.
	b) Nije uspjelo prvo postavljanje zvučnika.	b) Ako prvo postavljanje ne uspije, zatvorite aplikaciju DTS Play-Fi. Ponovo pokrenite aplikaciju.
	c) Prethodno ste koristili soundbar kao Stereo parove ili Surround zvuk u aplikaciji Play-Fi.	c) Ako je zvučnik postavljen kao Stereo parovi ili Surround zvuk, potrebno ga je odspojiti u aplikaciji prije upotrebe.
Nije moguća reprodukcija glazbe s Bluetooth/LINE IN/Multiroom izvora	Zvučnik je u aktivnom WDAL2.0 načinu koji ima viši prioritet u odnosu na druge načine.	Glavni audiosustav potrebno je postaviti u stanje pripravnosti ili odspojiti zvučnik od WDAL2.0 mreže (odgovarajući prekidač na glavnom audiosustavu postavite na "OFF" (Isključeno)).

Odlaganje

Odlaganje rabljene električne i elektroničke opreme i baterija.

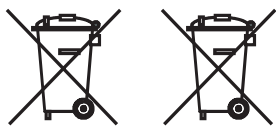

Simbol prekriženog koša za otpatke s kotačima na proizvodu ili njegovoj ambalaži znači da se ovaj proizvod ne smije tretirati kao običan kućanski otpad, nego ga je potrebno predati na mjestima za prikupljanje te recikliranje električne i elektroničke opreme i baterija. Pravilnim odlaganjem ovog proizvoda štite okoliš i ljudsko zdravlje. Nepravilno odlaganje ugrožava okoliš i zdravlje. Za više informacija o odlaganju ovog proizvoda obratite se lokalnim nadležnim tijelima ili službi za odlaganje komunalnog otpada.

Tehnički podaci

Vrsta Loewe uređaja:	klang mr1	klang mr3	klang mr5
Broj dijela:	60604D10	60605D10	60606D10
Napajanje:	AC 100 V – 240 V ~ 50/60 Hz		
Snaga audioizlaza:	15 W (RMS)	75 W (RMS)	90 W (RMS)
Glazbena snaga:	30 W	150 W	180 W
Potrošnja energije u stanju pripravnosti:	0,3 W	0,3 W	0,3 W
Potrošnja energije u stanju pripravnosti:	4,0 W – 7,0 W	4,0 W – 7,0 W	4,0 W – 7,0 W
Frekvencijski odaziv:	75 Hz – 20 kHz	41 Hz – 20 kHz	36 Hz – 20 kHz
Podržani WLAN standardi:	IEEE 802.11a/b/g/n/ac		
Snaga/frekvencijski raspon WLAN-a:	Maksimalna snaga <100 mW pri 2400 - 2483,5 MHz Maksimalna snaga <100 mW pri 5150 - 5350 MHz Maksimalna snaga <100 mW pri 5470 - 5725 MHz Maksimalna snaga <100 mW pri 5725 - 5850 MHz		
Verzija Bluetootha:	V4.2		
Snaga/frekvencijski raspon Bluetootha:	Maksimalna snaga <10 mW pri 2402 - 2480 MHz		
Bluetooth protokoli:	A2DP, AVRCP		
Dimenzije uređaja (Š x V x D):	160 x 188 x 154 mm	196 x 321 x 187 mm	225 x 401 x 215 mm
Masa uređaja:	1,2 kg	3,2 kg	4,4 kg
Okolna temperatura:	5°C – 35°C		
Relativna vlažnost (bez kondenzacije):	20 – 80%		

Vă mulțumim

că ați ales un produs Loewe. Suntem bucuroși că sunteți clientul nostru. La Loewe, combinăm cele mai înalte standarde de tehnologie, design și ușurință în utilizare. Acest lucru se aplică atât pentru TV, video, audio și accesorii. Nici tehnologia, nici designul nu reprezintă un scop în sine, însă împreună ar trebui să ofere o experiență audio și vizuală de cea mai înaltă calitate pentru clientul nostru.

Designul nostru nici măcar nu a fost ghidat de tendințele la modă pe termen scurt. Pentru că, la urma urmei, ați achiziționat un echipament de înaltă calitate, de care doriți să vă bucurați și în viitor.

Utilizare prevăzută

Puteți folosi boxa ca:

- Boxă unică pentru a reda muzică de pe un dispozitiv mobil prin Bluetooth sau prin cablu audio de 3,5 mm.
- Boxă care e parte dintr-un mediu de difuzoare de tip multicameră, compatibil cu Airplay2/Google Home/DTS Play-Fi.
- Boxă suplimentară pentru sistemul dvs. audio compatibil WDAL2.0.



„my Loewe” este un punct de intrare în lumea Loewe și vă permite accesul la toate manualele de utilizare pentru produsele Loewe pe care le dețineți.

Cuprins

Utilizare prevăzută	182
Obiectul livrării	182
Documentație	182
Poziția plăcuței cu specificații	182
1 Instrucțiuni importante de siguranță	183
2 Componentele unității principale	185
3 Conectarea boxei.....	185
4 Funcționare de bază.....	186
5 Funcționare multicameră	186
6 Funcționare prin Bluetooth.....	187
7 Conectarea la un sistem audio compatibil WDAL2.0	187
8 Resetare la setările din fabrică	187
9 Actualizare software.....	188
10 Spotify	188
11 Moduri de funcționare	189
12 Montarea boxei klang mr1 pe perete	190
13 Telecomanda Assist Audio 1 (accesoriu opțional).....	191
14 Depanare.....	192
Eliminare.....	193
Date tehnice	193

Obiectul livrării

Despachetați cu grijă dispozitivul și asigurați-vă că toate accesoriile sunt prezente:

- Boxa
- Cablu de alimentare
- Manual de utilizare
- Set de instalare a suportului pentru perete (doar pentru klang mr1)

Documentație

Această parte a manualului de utilizare conține informații de bază esențiale. Un manual de utilizare detaliat care descrie funcțiile și caracteristicile noului dvs. produs Loewe poate fi descărcat în format electronic de pe site-ul web Loewe.

Scanați codul QR de pe partea din față sau accesați pagina noastră principală la:

www.loewe.tv/de/support

În această secțiune veți găsi, de asemenea, întrebările frecvente - FAQ.

Poziția plăcuței cu specificații

Etichetele cu numărul modelului și tensiunea de funcționare pot fi găsite în partea de jos a produsului.

1 Instrucțiuni importante de siguranță



Atenție: Citiți cu atenție această pagină pentru a asigura utilizarea în siguranță a dispozitivului.

Respectați toate instrucțiunile de siguranță și de utilizare atunci când utilizați acest produs.

Vă recomandăm să păstrați instrucțiunile de siguranță și de utilizare pentru referințe viitoare.

Respectați cu strictețe toate avertismentele furnizate pe produs și enumerate în instrucțiunile de utilizare.

Explicarea simbolurilor



Echipament cu izolație dublă (Clasa II). Acest aparat electric a fost proiectat în așa fel încât să nu necesite o conexiune de împământare de protecție.



Acest simbol indică riscuri cauzate de tensiunile ridicate.



Acest simbol are scopul de a avertiza utilizatorul cu privire la alte riscuri, mai specifice.



Acest simbol indică pericole cauzate de declanșarea incendiilor.

1.1 Instalare

1.1.1 Amplasarea

Așezați aparatul pe o suprafață stabilă, uniformă.

Nu așezați acest aparat aproape de câmpuri magnetice puternice.

Pentru a asigura o performanță acustică optimă și o direcționare sigură a cablurilor, așezați aparatul la cel puțin 5 cm distanță de perete.

1.1.2 Cabluri

Așezați difuzorul și cablurile de alimentare astfel încât să nu poată fi deteriorate. Cablul de alimentare nu trebuie îndoit sau așezat peste margini ascuțite, nu trebuie așezat nimic pe acesta, sau expus la substanțe chimice. Un cablu de alimentare cu izolație deteriorată poate cauza șocuri electrice și prezintă risc de incendiu. Prin urmare, acesta trebuie schimbat înainte de a folosi din nou aparatul

1.1.3 Nu utilizați acest dispozitiv lângă surse de apă



Dispozitivul nu trebuie expus niciodată picăturilor sau stropilor de apă, cum ar fi locurile de lângă o cadă, chiuvetă, chiuvetă de bucătărie, mașină de spălat, subsol umed sau piscină. Nu așezați niciodată recipiente umplute cu lichide, cum ar fi vasele de flori, pe aparat.

1.1.4 Ventilație



Fantele și deschiderile din carcasă sunt utilizate pentru a ventila dispozitivul pentru a asigura funcționarea fiabilă a acestuia și pentru a-l proteja de supraîncălzire. Instalați dispozitivul conform instrucțiunilor producătorului. Nu blocați niciodată orificiile de ventilație așezând dispozitivul pe un pat, canapea, covor sau suprafețe moi similare. Acest dispozitiv nu trebuie instalat într-un raft de cărți sau într-un dulap încorporat decât dacă este asigurată o ventilație adecvată.

1.1.5 Căldură

Nu instalați dispozitivul lângă suprafețe fierbinți, cum ar fi radiatoare, încălzitoare cu ventilator, sobe sau alte dispozitive care pot fi fierbinți. Nu așezați niciodată obiecte cu flacără deschisă, cum ar fi lumânări sau felinare, pe sau lângă dispozitiv.

1.1.6 Accesorii

Utilizați exclusiv accesoriile specificate de producător.

1.2 Utilizare

1.2.1 Supraîncărcare



Nu supraîncărcați niciodată prizele electrice, prelungitoarele sau prizele multiple, deoarece există riscul de incendiu sau electrocutare.

1.2.2 Furtună cu descărcări electrice



Dispozitivul trebuie deconectat de la rețea în timpul furtunilor cu descărcări electrice și dacă nu este utilizat pentru o perioadă lungă de timp.

1.2.3 Pătrunderea reziduurilor și a lichidelor

Asigurați-vă că nu pătrund reziduuri sau lichide în acest dispozitiv prin orificiile de ventilație, în caz contrar ar putea intra în contact cu componente de înaltă tensiune sau pot provoca un scurtcircuit, cauzând un incendiu sau șoc electric. Nu vărsați niciodată lichide de orice fel pe acest dispozitiv.

1.2.4 Riscuri asociate cu volumul ridicat

Dispozitivul nu este conceput pentru a se asculta la acesta cu căști. Pentru a evita o posibilă deteriorare a auzului, nu ascultați la volum ridicat pe perioade îndelungate.

1.2.5 Deconectare de la sursa de alimentare



Butonul de pornire nu deconectează sursa de alimentare de la rețea. Pentru a deconecta complet dispozitivul de la rețea, scoateți cablul de alimentare din priză.

Ștecherul trebuie să fie ușor accesibil, astfel încât aparatul să poată fi deconectat de la rețea în orice moment.

1.3 Întreținere

1.3.1 Curățare și întreținere

Deconectați adaptorul de alimentare al dispozitivului de la priză înainte de a curăța acest produs. Curățați boxele cu o cârpă moale, umedă, curată și de culoare neutră, fără agenți de curățare agresivi sau abrazivi. Grila boxei este acoperită cu material textil. Datorită încărcării electrostatice, se poate acumula praf pe boxă. Îl puteți îndepărta utilizând un aspirator cu un accesoriu cu perie moale, dacă este nevoie.

În caz de murdărie sau pete:

Umeziți o cârpă moale, de culoare neutră, cu detergent sau un produs normal de îndepărtare a petelor și frecați pata. De asemenea, puteți trata pata direct, cu un produs normal, uscat, tip spray, de îndepărtare a petelor (pudră pentru aspirat). Nu umeziți direct materialul textil cu detergent sau produse de îndepărtat pete (risc de formare de incrustație). Nu folosiți solventi pentru a curăța materialul textil.

Urmați instrucțiunile producătorului când folosiți produse de îndepărtare a petelor.

1.4 Reparare

1.4.1 Deteriorări care necesită reparații

Lucrările de întreținere și reparații trebuie efectuate doar de agenți de servicii calificați. Este necesară întreținerea/reparația dacă dispozitivul a fost deteriorat, dacă a intrat lichid în dispozitiv, dacă au intrat obiecte în dispozitiv, dacă dispozitivul a fost expus la ploaie sau umezeală, când acesta nu mai funcționează corect sau a căzut jos.

1.4.2 Pentru a minimiza riscul de electrocutare, incendiu etc.

Nu scoateți șuruburile, capacele sau părți ale unității.

Declarația UE de conformitate

Prin prezenta, Loewe Technology GmbH declară că echipamentul radio de tip Loewe klang mr este în conformitate cu Directiva 2014/53/UE. Textul integral al declarației UE de conformitate este disponibil la următorul link: <https://www.loewe.tv/int/support>

Acest produs poate fi utilizat în toate statele membre ale UE.

Datorită gamei de frecvențe de 5 GHz a modului WLAN încorporat, utilizarea în următoarele țări este permisă numai în interiorul clădirilor:

AT	BE	BG	CZ	DK	EE	FR	DE	IS	IE	IT
EL	ES	CY	LV	LI	LT	LU	HU	MT	NL	NO
PL	PT	RO	SL	SK	TR	FI	SE	CH	UK	HR

2 Componentele unității principale

2.1 Panoul superior

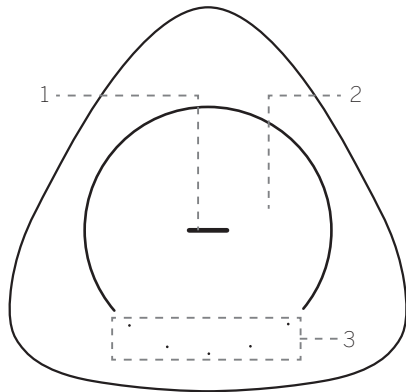

1. Butonul central LED

Stare indicator LED	Stare
LED-ul albastru clipește rar	Asociere prin Bluetooth mod/întrerupere/oprire
LED-ul albastru este aprins	Modul Bluetooth
LED-ul albastru-verzui clipește rar	Modul asociere WDAL2.0
LED-ul albastru-verzui este aprins	Modul WDAL2.0
LED-ul portocaliu este aprins	Modul multicameră
LED-ul portocaliu clipește rar	Modul multicameră este întrerupt/oprit
LED-ul verde este aprins	Modul LINE IN
LED-ul verde clipește rar	Modul LINE IN este întrerupt
LED-ul este stins	Difuzorul este oprit

2. Zona tactilă
 3. 5 butoane LED

2.2 Panoul inferior

Un capac magnetic este atașat părții inferioare a boxei. Îndepărtați acest capac pentru a avea acces la butoane și la plăcuța cu specificații. Puneți la loc capacul dacă nu mai aveți nevoie de acces la butoane.

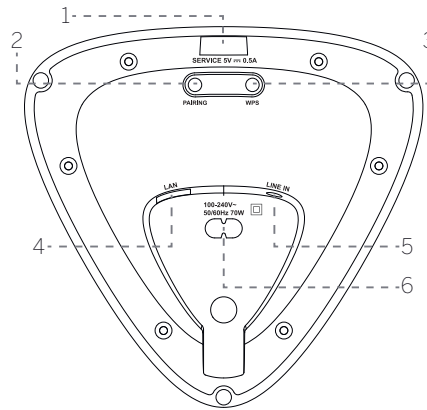
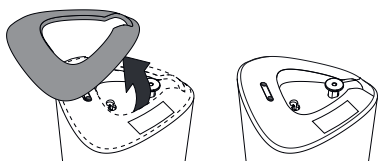

1. Portul **USB** – doar pentru actualizare software.
2. Butonul **PAIRING** - pentru asociere WDAL 2.0.
3. Butonul/indicatorul **WPS (Wi-Fi Protected Setup)** – Declanșează configurarea Wi-Fi pentru Play-Fi. Mențineți apăsat butonul timp de 3 secunde pentru a activa modul WPS. Mențineți apăsat butonul timp de 8 secunde pentru a activa modul AP. În modul AP, toate setările DTS Play-Fi / Multiroom sunt restabilite.

Stare indicator LED	Stare
LED-ul clipește încet	Mod Wi-Fi Access Point (AP)
LED-ul clipește de două ori	Mod Wi-Fi Protected Setup (WPS)
LED-ul este aprins	Conectat / Asociere reușită

4. **LAN** – conectați-vă la router prin cablu LAN.
5. **LINE IN** – conectați-vă la sursa audio prin cablu audio de 3,5 mm.
6. **AC IN** – conectați-vă la sursa de alimentare.

3 Conectarea boxei

3.1 Conectarea sursei de alimentare

Notă

- Risc de deteriorare a produsului! Asigurați-vă că tensiunea de alimentare corespunde tensiunii imprimate pe plăcuța cu specificații. Îndepărtați capacul magnetic din partea de jos pentru a găsi plăcuța cu specificații.

Conectați cablul de alimentare la mufa AC IN a boxei și apoi la o priză electrică.

Când este conectată la sursa de alimentare, boxa pornește automat. Ar trebui să vedeți LED-ul din partea superioară cum se aprinde.

3.2 Conectarea la Wi-Fi

Configurarea AirPlay

Utilizați AirPlay pentru a configura conexiunea Wi-Fi a dispozitivului iOS (iOS7 sau o versiune ulterioară) și boxa.

1. Mențineți apăsat butonul **WPS** aflat în partea din spate a boxei timp de 8 secunde pentru a iniția conexiunea Wi-Fi până când boxa emite un al doilea ton, apoi eliberați butonul.
2. Așteptați până când indicatorul luminos Wi-Fi se schimbă din clipit rapid într-un impuls lent. Un impuls lent indică faptul că difuzorul intră în modul de configurare Wi-Fi.
3. Pe dispozitivul dvs. iOS mergeți la **Setări > Wi-Fi > selectare rețea [dispozitiv Play-Fi (xxxxxx)]**
4. Boxa va fi automat recunoscută ca dispozitiv Airplay. Apăsați pe **[Configurare boxă Air-Play nouă]**.
5. Apăsați pe [Arată alte rețele...] și selectați rețeaua de domiciliu la care vreți să se conecteze boxa.
6. După o conexiune Wi-Fi reușită, indicatorul luminos Wi-Fi nu mai clipește și rămâne aprins. După configurarea acestui produs în rețeaua Wi-Fi, îl puteți controla de pe orice smartphone sau tabletă din aceeași rețea.

Configurare Google Home

1. Descărcați aplicația Google Home pe dispozitivul dvs. mobil.
2. Doar iPhone/iPad: Porniți Bluetooth-ul dispozitivului dvs. mobil.
3. Mențineți apăsat butonul **WPS** aflat în partea din spate a boxei timp de 8 secunde pentru a iniția conexiunea Wi-Fi până când boxa emite un al doilea ton, apoi eliberați butonul.
4. Așteptați până când indicatorul luminos Wi-Fi se schimbă din clipit rapid într-un impuls lent. Un impuls lent indică faptul că difuzorul intră în modul de configurare Wi-Fi.
5. Deschideți aplicația Google Home.
6. Urmați pașii pentru a vă configura dispozitivul.

Dacă nu găsiți pașii pentru configurarea boxei:

- În partea de sus stânga a ecranului de start al aplicației Google Home, apăsați **Adaugă + > Configurare dispozitiv > Dispozitiv nou**.
- Urmați pașii de configurare.

Modul WPS

Dacă routerul dvs. are Wi-Fi Protected Setup (WPS), puteți configura conexiunea fără a introduce o parolă.

1. Mențineți apăsat butonul WPS timp de 3 secunde. Veți auzi un ton și indicatorul Wi-Fi va clipi continuu de două ori.

2. Apăsăți butonul WPS de pe router. Butonul este de obicei marcat cu logoul WPS.

Notă

- WPS nu este o caracteristică standard a tuturor routerelor. Dacă routerul dvs. nu are WPS, urmați configurarea Wi-Fi standard.
- Apăsăți butonul WPS o dată dacă doriți să ieșiți din modul WPS, în caz contrar se va ieși automat după 2 minute.

3.3 Conexiune prin cablu LAN

Conectați-vă boxa și router-ul cu, cablul Cat 5 LAN.

4 Funcționare de bază

4.1 Controlul volumului

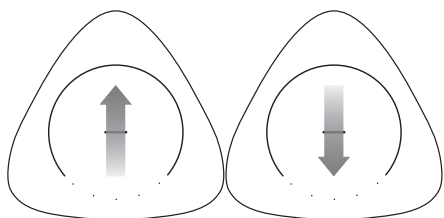

Glisați de jos în sus pe zona tactilă pentru a crește volumul o dată.

Glisați de sus în jos pe zona tactilă pentru a reduce volumul o dată.

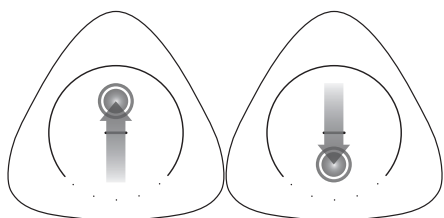

Glisați de jos în sus și mențineți degetul pe zona tactilă pentru a crește volumul continuu.

Glisați de sus în jos pe și mențineți degetul pe zona tactilă pentru a reduce volumul continuu.

4.2 Întrerupere / Mut

Apăsăți pe zona tactilă o dată, piesa va fi întreruptă sau pusă pe mut în funcție de sursa curentă.

Wi-Fi/multicameră, Bluetooth – Întrerupere

LINE IN, radio pe Internet – Mut

Apăsăți din nou pe zona tactilă pentru a relua redarea sau pentru a ieși de pe mut.

4.3 Schimbarea piesei

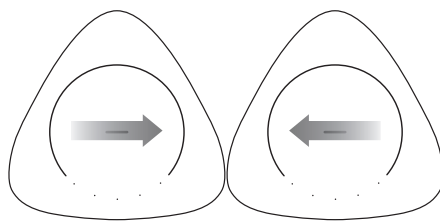

În modul Bluetooth sau multicameră, glisați spre dreapta / stânga pe zona tactilă pentru a comuta la piesa următoare / anterioară.

4.4 Preferate

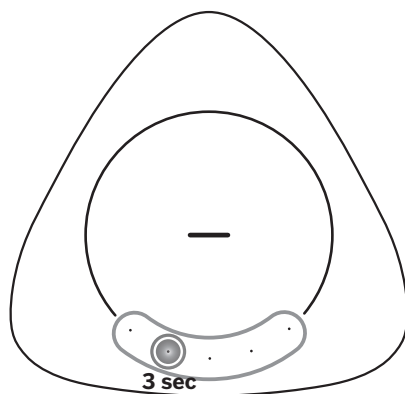

În modul Wi-Fi/multicamera, până la 5 canale sau playlist-uri pot fi salvate ca preferate. Mențineți apăsat unul dintre butoanele din partea de jos timp de 3 secunde. Canalul sau playlist-ul curent va fi salvat la acest buton. Toate cele 5 LED-uri se vor aprinde scurt pentru a confirma salvarea reușită la preferate.

Pentru a reda o piesă sau un playlist salvat, pur și simplu atingeți LED-ul corespunzător.

Notă:

- Butoanele unde sunt salvate ca preferate se vor aprinde în alb.

5 Funcționare multicameră

Această boxă poate fi folosită ca parte dintr-o configurație de boxe de tip multicameră. Aceasta înseamnă că aceeași muzică poate fi redată de pe boxa dvs. și de pe alte boxe compatibile, simultan, în toată casa dvs.

Pentru a folosi această caracteristică, asigurați-vă că boxa și smartphone-ul / tableta sunt pe aceeași rețea. Puteți utiliza aplicațiile Google Home, AirPlay 2 sau DTS Play-Fi pentru a controla boxele multicameră compatibile. Puteți reda muzica pe mai multe boxe în același timp, să asociați boxe la diferite grupuri, să controlați volumul individual, sau să folosiți volumul principal pentru a schimba volumul la toate boxele în același timp.

5.1 Chromecast integrat

Boxa acceptă funcția integrată Chromecast care vă permite să distribuiți muzică din aplicații compatibile Chromecast pe dispozitivul dvs. audio. Pentru a folosi această caracteristică, asigurați-vă că boxa și smartphone-ul / tableta sunt pe aceeași rețea. Începeți să redați muzică într-o aplicație compatibilă Chromecast și distribuiți-o în boxa dvs. sau în grupul de boxe multicameră prin simpla atingere a butonului  (distribuire) și selectarea boxei/grupului.

5.2 AirPlay 2

Dacă aveți un dispozitiv iOS, puteți folosi AirPlay 2 pentru streaming în modul multicameră.

- Conectați-vă dispozitivul iOS la aceeași rețea Wi-Fi cu boxa.
- Glisați în Centrul de control pe dispozitivul dvs. iOS și apăsați icoana AirPlay  din controlul muzicii.
- Din lista de dispozitive AirPlay disponibile, selectați boxa multicameră prin apăsarea cercului gol de lângă numele ei. Dacă există mai multe boxe compatibile AirPlay 2 în aceeași rețea, le puteți selecta și pe acestea.

5.3 Aplicația DTS Play-Fi

O altă opțiune pentru a reda muzică cu funcția multicameră este să utilizați aplicația DTS Play-Fi.

În plus față de funcțiile multicameră standard, această aplicație permite actualizări de software ale funcției multicameră, dar și acces la radio pe internet.

- Descărcați și instalați aplicația DTS Play-Fi pe dispozitivul dvs. mobil.
- Conectați-vă dispozitivul mobil la aceeași rețea cu boxa.
- Deschideți aplicația DTS Play-Fi.
- Boxa poate efectua o actualizare de software. Prima oară când dispozitivul se configurează, se va actualiza la cel mai recent software. Este posibil ca actualizarea software-ului să dureze câteva minute. Nu deconectați difuzorul, nu opriți dispozitivul și nu deconectați stickul USB sau rețeaua în timpul actualizării. Aceste acțiuni vă pot defecta boxa!
- În aplicație, selectați boxa sau grupul de boxe.

6. Selectați unul dintre serviciile disponibile de streaming de muzică și alegeți o piesă audio. Redarea începe de la boxă sau de la grupul de boxe.

6 Funcționare prin Bluetooth

Conectați boxa la un dispozitiv Bluetooth (cum ar fi un iPad, iPhone, iPod touch, telefon Android sau laptop) prin Bluetooth, iar apoi puteți asculta fișierele audio stocate pe dispozitiv prin intermediul dispozitivului.

6.1 Asociere cu telefonul/tableta

Pentru a activa asocierea prin Bluetooth când niciun dispozitiv Bluetooth nu este asociat cu boxa:

1. Mențineți apăsat degetul pe zona tactilă de sus timp de 3 secunde pentru a începe asocierea prin Bluetooth.
2. LED-ul va clipi rar, în culoarea albastru, drept confirmare.

Pentru a activa asocierea prin Bluetooth pentru a asocia un dispozitiv Bluetooth suplimentar:

1. Mențineți apăsat degetul pe zona tactilă de sus timp de 3 secunde pentru a intra în modul Bluetooth.
2. Mențineți apăsat degetul pe zona tactilă de sus, din nou, timp de 3 secunde pentru a intra în modul asociere prin Bluetooth. LED-ul va clipi rar, în culoarea albastru, drept confirmare.

Continuarea pașilor pentru asociere:

3. Porniți Bluetooth-ul pe telefonul/tableta dvs., căutați și selectați "dispozitiv Play-Fi (xxxxxx)" pentru a vă conecta. Pentru informații despre activarea Bluetooth-ului, consultați ghidul de utilizare al telefonului/tabletei.
4. După asocierea reușită, LED-ul central va lumina albastru.
5. Selectați și redați fișiere audio sau muzică pe dispozitivul dvs. Bluetooth. Dacă se efectuează un apel în timpul redării, muzica se întrerupe. Când apelul este finalizat, redarea se reia.

6.2 Conectarea la un dispozitiv asociat

1. Mențineți apăsat degetul pe zona tactilă de sus timp de 3 secunde pentru a intra în modul Bluetooth.
2. Telefonul/tableta asociată anterior se conectează automat la boxă.

Notă

- Boxa stă în modul asociere timp de doar 45 secunde. Dacă niciun dispozitiv nu este asociat în acest timp, se comută înapoi la ultima sursă activă.
- Raza maximă de funcționare între boxă și un dispozitiv Bluetooth este de aproximativ 10 metri.
- Nu este garantată compatibilitatea cu toate dispozitivele Bluetooth.

7 Conectarea la un sistem audio compatibil WDAL2.0

Dacă dețineți un sistem audio Loewe cu funcția WDAL2.0, această boxă poate fi integrată în sistem și va fi folosită pentru a reda unul dintre canalele audio disponibile. Până la 5 boxe și un subwoofer pot fi conectate la sistemul audio WDAL2.0. Un set complet de boxe instalate corect în camera dvs. va crea sunet surround real.

7.1 Asocierea la sistemul audio WDAL2.0

1. Mențineți apăsat butonul PAIRING de pe partea inferioară a boxei timp de 3 pentru a intra în modul asociere prin WDAL2.0. Drept confirmare, LED-ul din partea superioară va clipi rar, în culoarea albastru-verzui. Boxa stă în modul asociere timp de doar 45 secunde.
2. Apăsăți butonul asociere pe sistemul dvs. audio WDAL2.0. Pentru informații despre activarea asocierii WDAL2.0, consultați ghidul de utilizare al sistemului audio. După asocierea reușită, LED-ul central al boxei va fi albastru-verzui continuu.
3. Setăți ce canal audio trebuie să redea difuzorul. Opțiuni: Surround stânga, Față stânga, Centru, Față dreapta, Surround dreapta. Pentru a face aceasta, apăsați și mențineți apăsat unul din cele 5 butoane din partea superioară a boxei. Fiecare dintre butoane reprezintă un canal diferit.

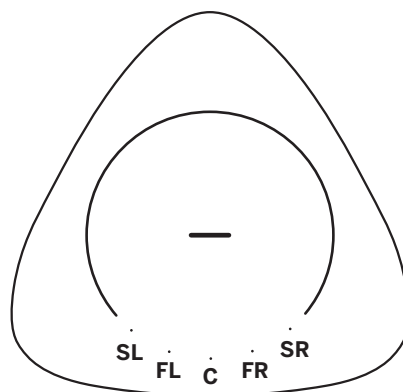

SL – canalul surround stânga
FL – canalul față stânga

C – canalul central
FR – canalul față dreapta
SR – canalul surround dreapta

4. Setăți comutatorul sistemului audio WDAL2.0 pe "**SMALL**" pentru canalul corespunzător. Consultați ghidul de utilizare al sistemului audio pentru mai multe informații.

Notă:

- Dacă asocierea și selectarea canalelor au fost reușite, LED-urile din partea superioară se vor stinge în 10 secunde.
- Dacă asocierea sau selectarea canalelor eșuează, boxa va reveni la sursa anterioară.
- Modul WDAL2.0 are cea mai înaltă prioritate și nu este posibil să comutați boxa pe o altă sursă decât dacă sistemul audio principal este oprit/în standby.
- Când sistemul audio principal WDAL2.0 este pornit, boxa asociată se comută automat pe modul WDAL2.0.
- Când boxa este în modul WDAL2.0, nu este posibil să schimbați volumul sau să opriți sunetul utilizând boxa. Acest lucru poate fi făcut doar utilizând sistemul audio principal.
- Când WDAL2.0 este conectat, LED-ul boxei este albastru-verzui. Cu toate acestea, LED-ul se va stinge după 60 de secunde, pentru a nu deranja când vă uitați la televizor într-o cameră întunecată. Cu o singură atingere, lumina se reaprinde.

7.2 Schimbarea canalului audio

Dacă boxa este deja asociată prin WDAL2.0 și vreți să îl folosiți pentru a reda alt canal, urmați acești pași:

1. Apăsăți butonul **PAIRING** pe partea superioară a boxei. LED-ul din partea superioară se aprinde în culoarea albastru-verzui.
2. Și LED-ul reprezentând canalul curent se va aprinde.
3. Apăsăți și mențineți apăsat butonul corespunzător noului canal timp de 3 secunde.
4. LED-ul anterior se va stinge și LED-ul noului canal se va aprinde.
5. Setăți comutatorul sistemului audio WDAL2.0 pe "**SMALL**" pentru canalul corespunzător.

8 Resetare la setările din fabrică

Resetează dispozitivul la setările implicite. Mențineți apăsat butoanele WPS și PAIRING de pe partea inferioară a boxei timp de cel puțin 3 secunde pentru a reseta la setările implicite.

9 Actualizare software

Pentru a actualiza firmware-ul boxei:

Cel mai recent software poate fi găsit la:

www.loewe.tv/int/support

Urmați pașii de instalare din documentul furnizat cu software-ul.

Pentru a actualiza funcția multicameră a boxei dvs.:

1. Descărcați și instalați aplicația DTS Play-Fi pe dispozitivul dvs. mobil.
2. Conectați boxa la aplicație.
3. Dacă un nou software Play-Fi este disponibil, aplicația vă va notifica.
4. Urmați instrucțiunile în aplicație pentru a rula actualizarea funcției multicameră.

Avertisment: Este posibil ca actualizarea software-ului să dureze câteva minute. Nu deconectați difuzorul, nu opriți dispozitivul și nu deconectați stickul USB sau rețeaua în timpul actualizării. Aceste acțiuni vă pot defecta boxa!

10 Spotify

Folosiți telefonul, tableta sau computerul ca telecomandă pentru Spotify. Pentru a afla cum să faceți acest lucru, accesați spotify.com/connect.

11 Moduri de funcționare

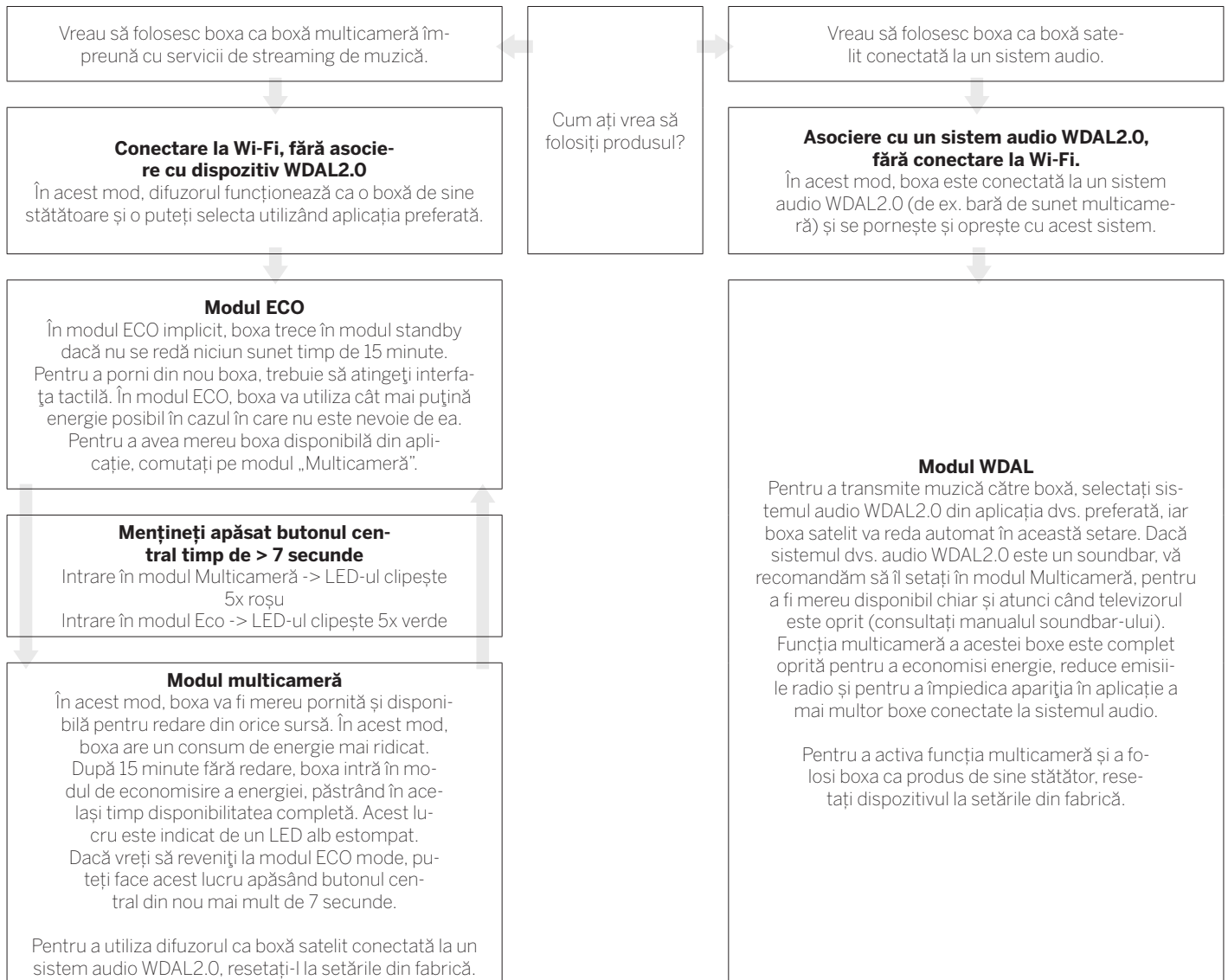

12 Montarea boxei klang mr1 pe perete

Puteți așeza klang mr1 pe mobilă sau pe rafturi, dar aveți și posibilitatea de a o monta pe perete.

Instalarea trebuie efectuată doar de personal calificat. Asamblarea incorectă poate duce la vătămări corporale grave și deteriorarea bunurilor. Este responsabilitatea instalatorului să verifice dacă perețele va susține în siguranță sarcina totală a unității și a suporturilor de perete.

Când găuriți pereți, este esențial să evitați contactul cu cablurile electrice și conductele de apă sau gaz care se află în interior. Prin urmare, se recomandă utilizarea unui detector de metale sub tensiune și a unui localizator de obiecte ascunse de bună calitate. Găuriți în structuri numai atunci când sunteți sigur că este sigur să faceți acest lucru.

Dacă boxa este montată pe perete, nu veți avea acces la butoanele din partea de jos, deci va trebui să faceți mai întâi toate conexiunile necesare.

Pentru instalare sunt necesare instrumente și echipamente suplimentare (nu sunt incluse).

Vă rugăm să consultați ultimele pagini ale acestui manual pentru o ilustrare a instalării de perete.

1. Verificați cu atenție conținutul pachetului înainte de a începe instalarea. Următoarele piese de montare pe perete sunt furnizate împreună cu klang mr1:

- Suport pentru perete
- Capac magnetic pentru suportul pentru perete
- Capac inferior pentru difuzor
- 1x șurub

2. Așezați suportul de perete pe perete și marcați locația celor două găuri cu un creion. Faceți două găuri în perete în locațiile marcate. Dacă este necesar, introduceți un diblu (nu este furnizat) în fiecare gaură. Fixați suportul de perete pe perete folosind două șuruburi cu autofiletare (nu sunt furnizate). Slăbiți șurubul inferior pentru reglarea nivelului - strângeți când ați terminat.

Utilizatorul final este responsabil pentru selecția tipului corect de șurub și diblu în funcție de tipul de perete.

3. Așezați capacul magnetic pe suportul de perete astfel încât să acopere capetele șuruburilor.

4. Treceți cablul de alimentare și toate celelalte cabluri prin orificiul din colțul suportului de perete.

5. Conectați-le la boxă.

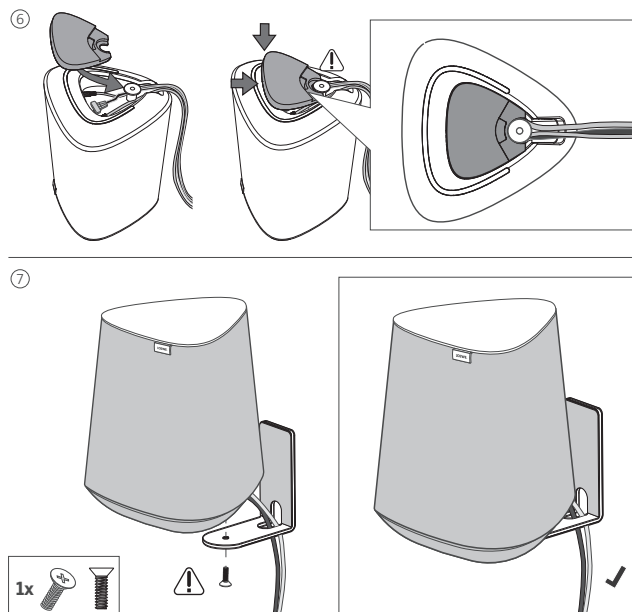
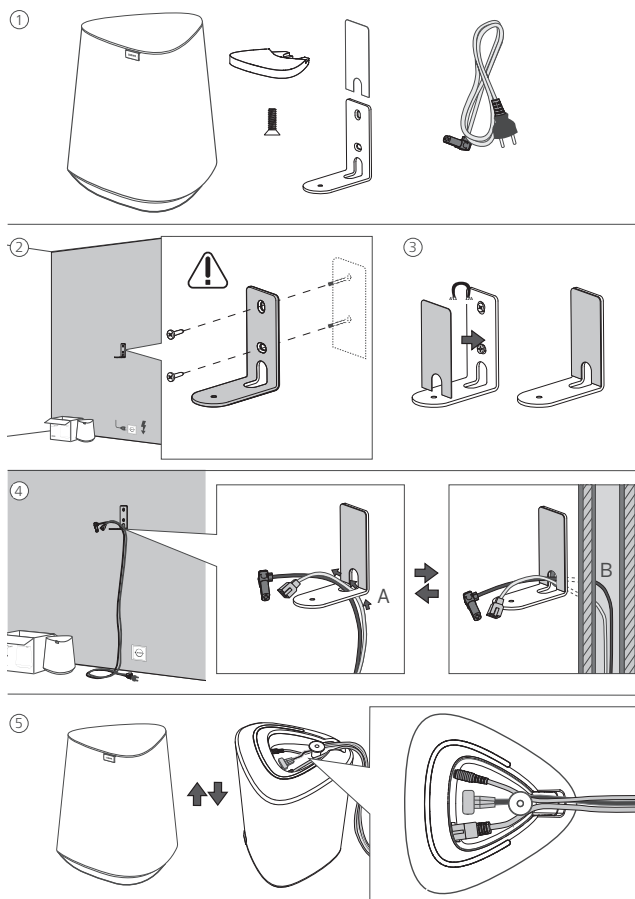

6. Instalați capacul inferior pe boxă.

7. Fixați boxa pe suportul de perete cu șurubul furnizat.



13 Telecomanda Assist Audio 1 (accesoriu opțional)

Vă puteți controla boxa cu ajutorul telecomenzii Assist Audio 1. Acesta este un accesoriu opțional care este posibil să nu fie disponibil în pachet. Poate fi furnizat cu alte produse audio Loewe.

Telecomanda este programată implicit pentru utilizare cu sistemul audio. Dacă doriți să o utilizați cu o boxă multicameră, va trebui să o reprogramați. Apăsați pe  (Mod noapte) și  (Redare/Întrerupere) în același timp.

Pentru a utiliza din nou această telecomandă cu sistemul audio, repetați pasul de mai sus sau înlocuiți bateriile.

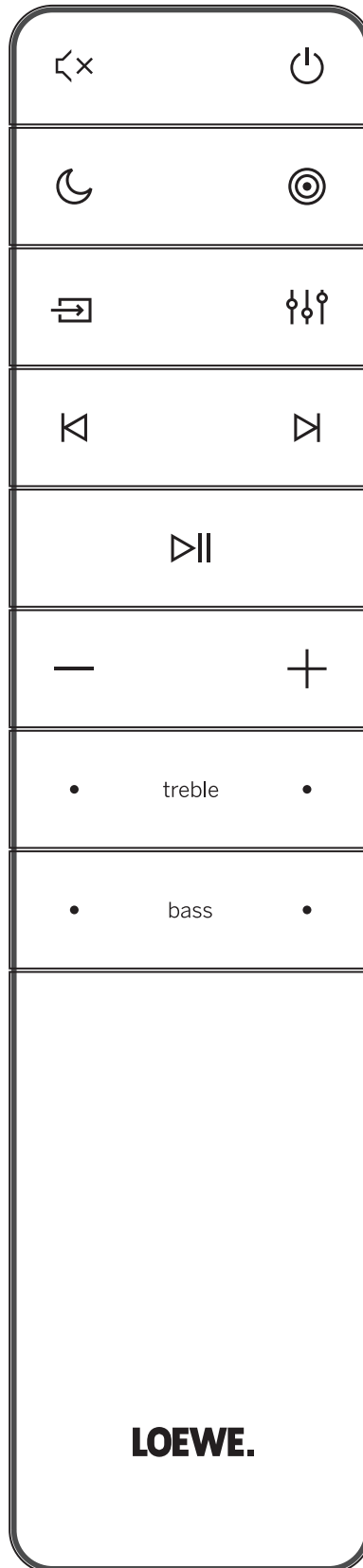

	Oprire / pornire sunet.
	Pornește boxa sau o comută în modul standby.
	Nicio funcție
	Nicio funcție
	Nicio funcție
	Nicio funcție
	Trecere la piesa audio anterioară în modul Bluetooth / PLAY-Fi.
	Trecere la următoarea piesă audio în modul Bluetooth / PLAY-Fi. Mențineți apăsat pentru a activa modul Bluetooth.
	Redare/întrerupere piesă audio în modul Bluetooth / PLAY-Fi.
	Reduce nivelul volumului.
	Crește nivelul volumului.
treble	Reglează nivelul sunetelor înalte.
bass	Reglează nivelul basului.

14 Depanare

În cazul unei defecțiuni a dispozitivului, vă recomandăm să verificați lista de mai jos înainte de a apela la linia de asistență.

Problemă	Cauză posibilă	Soluție/note
Sistemul nu răspunde la apăsarea zonei tactile/butoanelor.	Este posibil ca o eroare de software să fi cauzat ca dispozitivul să nu mai primească comenzi, iar dispozitivul trebuie repornit prin deconectarea acestuia.	Deconectați aparatul de la sursa de alimentare timp de câteva minute, apoi conectați-l din nou.
Niciun sunet de la difuzor.	a) Difuzorul este pus pe mut sau piesa este întreruptă.	a) Apăsați pe zona tactilă o dată pentru a ieși de pe mut sau pentru a relua redarea.
	b) Este posibil ca o eroare de software să fi cauzat această problemă.	b) Resetați aparatul la setările din fabrică (consultați capitolul „Resetați la setările din fabrică”).
Un dispozitiv Bluetooth nu se poate conecta la boxă.	a) Dispozitivul nu acceptă profilurile compatibile necesare pentru difuzor.	a) Sunt compatibile numai dispozitivele cu profil Bluetooth A2DP, AVRCP.
	b) Nu ați activat funcția Bluetooth a dispozitivului.	b) Pentru informații despre activarea acestei funcții, consultați ghidul de utilizare al dispozitivului.
	c) Boxa este deja conectată la un alt dispozitiv Bluetooth.	c) Deconectați dispozitivul conectat, apoi încercați din nou.
Calitatea redării audio a dispozitivului Bluetooth conectat este slabă.	Recepția Bluetooth este slabă.	Mutați dispozitivul mai aproape de boxă sau eliminați obstacolele dintre dispozitiv și boxă.
Nu poate fi stabilită o conexiune Wi-Fi.	a) Este posibil ca rețeaua Wi-Fi să nu fie disponibilă.	a) Verificați disponibilitatea rețelei WLAN pe router.
	b) Semnalul Wi-Fi este foarte slab.	b) Așezați routerul Wi-Fi mai aproape de aparat.
	c) Introduceți o parolă incorectă.	c) Asigurați-vă că parola este corectă.
Nu se poate descoperi dispozitivul acceptat Play-Fi din aplicație.	Este posibil ca dispozitivul să fie deconectat de la Wi-Fi.	Asigurați-vă că dispozitivul este conectat la Wi-Fi.
Nu se poate reda muzică Play-Fi.	a) Serviciul sau conținutul a fost anulat.	a) Este posibil ca anumite servicii de rețea sau conținut disponibil(e) prin intermediul dispozitivului să nu fie accesibil(e) în cazul în care furnizorul de servicii își încetează serviciul.
	b) Prima configurare a boxei a eșuat.	b) Dacă prima setare nu reușește, închideți aplicația DTS Play-Fi. Reporniți aplicația.
	c) Ați folosit boxa anterior ca Perechi Stereo sau Sunet Surround în aplicația Play-Fi.	c) Dacă boxa este setată ca Perechi Stereo sau Sunet Surround, aceasta trebuie deconectată din aplicație înainte de a fi utilizată.
Nu se poate reda muzică din sursa Bluetooth/LINE IN/Multicameră	Difuzorul este în modul activ WDAL2.0, care are prioritate mai mare decât alte moduri	Trebuie să puneți sistemul audio principal în modul standby sau să deconectați boxa de la rețeaua WDAL2.0 (setați comutatorul corespunzător al sistemului audio principal pe „OPRIT”).

Eliminare

Eliminarea echipamentelor electrice și electronice și a bateriilor uzate.

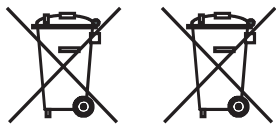

Simbolul pubelei cu roți barate de pe produs sau ambalajul acestuia indică faptul că acest produs nu trebuie tratat ca deșeu menajer obișnuit, ci trebuie returnat la un punct de colectare pentru reciclarea echipamentelor electrice și electronice și a bateriilor. Ajutând la eliminarea corectă a acestui produs, protejați mediul și sănătatea semenilor. Eliminarea necorespunzătoare sau incorectă pune în pericol mediul și sănătatea. Pentru mai multe informații despre reciclarea acestui produs, vă rugăm să contactați autoritatea locală sau serviciul de eliminare a deșeurilor municipale.

Date tehnice

Tipul de dispozitiv Loewe:	klang mr1	klang mr3	klang mr5
Număr de identificare:	60604D10	60605D10	60606D10
Sursă de alimentare:	AC 100 V – 240 V ~ 50/60 Hz		
Putere ieșire audio:	15 W (RMS)	75 W (RMS)	90 W (RMS)
Putere de redare:	30 W	150 W	180 W
Consum electric în modul standby:	0,3 W	0,3 W	0,3 W
Consum electric în modul standby în rețea:	4,0 W – 7,0 W	4,0 W – 7,0 W	4,0 W – 7,0 W
Răspuns în frecvență:	75 Hz – 20 kHz	41 Hz – 20 kHz	36 Hz – 20 kHz
Standarde acceptate de WLAN:	IEEE 802.11a/b/g/n/ac		
Putere/gamă de frecvențe WLAN:	Putere maximă <100 mW la 2400 - 2483,5 MHz Putere maximă <100 mW la 5150 - 5350 MHz Putere maximă <100 mW la 5470 - 5725 MHz Putere maximă <100 mW la 5725 - 5850 MHz		
Versiune Bluetooth:	V4.2		
Putere/gamă de frecvențe Bluetooth:	Putere maximă <10 mW la 2402 - 2480 MHz		
Protocoale Bluetooth:	A2DP, AVRCP		
Dimensiuni dispozitiv (L x Î x A):	160 x 188 x 154 mm	196 x 321 x 187 mm	225 x 401 x 215 mm
Greutate dispozitiv:	1,2 kg	3,2 kg	4,4 kg
Temperatură ambiantă:	5 °C – 35 °C		
Umiditate relativă (fără condens):	20 – 80 %		

Συγχαρητήρια

για την επιλογή σας ενός προϊόντος Loewe. Χαιρόμαστε να σας περιλαμβάνουμε στους πελάτες μας. Στην Loewe, συνδυάζουμε τα υψηλότερα πρότυπα τεχνολογίας, σχεδιασμού και φιλικότητας προς τον χρήστη. Αυτό ισχύει εξίσου για προϊόντα τηλεόρασης, βίντεο, ήχου και αξεσουάρ. Ούτε η τεχνολογία ούτε ο σχεδιασμός αποτελούν αυτοσκοπό αυτά καθαυτά, αλλά θα πρέπει να συνδυάζονται με σκοπό την υψηλότερη δυνατή οπτικοακουστική εμπειρία για τους πελάτες μας.

Ο σχεδιασμός μας δεν επηρεάζεται ούτε από τις βραχυπρόθεσμες τάσεις της μόδας. Εξάλλου, αγοράσατε ένα προϊόν εξοπλισμού υψηλής ποιότητας, που θέλετε να το απολαμβάνετε και αύριο και στο μέλλον.

Προβλεπόμενη χρήση

Μπορείτε να χρησιμοποιείτε αυτό το ηχείο ως:

- Μονό ηχείο για αναπαραγωγή μουσικής από κινητή συσκευή μέσω Bluetooth ή καλωδίου ήχου 3,5mm.
- Ηχείο σε περιβάλλον ηχείων σε πολλά δωμάτια μέσω Airplay2/Google Home/DTS Play-Fi.
- Πρόσθετο ηχείο σε σύστημα ήχου συμβατό με WDAL2.0.



Η πύλη "my Loewe" είναι το σημείο εισαγωγής στον κόσμο της Loewe και σας παρέχει πρόσβαση σε όλα τα χειρίδια χρήστη για τα προϊόντα σας Loewe.

Περιεχόμενα

Προβλεπόμενη χρήση.....	194
Εύρος παράδοσης	194
Τεκμηρίωση.....	194
Θέση της ονομαστικής ετικέτας	194
1 Σημαντικές οδηγίες ασφάλειας.....	195
2 Τμήματα κύριας μονάδας.....	197
3 Σύνδεση του ηχείου	197
4 Βασική λειτουργία.....	198
5 Λειτουργία πολλών δωματίων (Multiroom).....	198
6 Λειτουργία Bluetooth	199
7 Σύνδεση σε σύστημα ήχου συμβατό με WDAL2.0	199
8 Εργοστασιακή επαναφορά	200
9 Ενημέρωση λογισμικού	200
10 [Spotify]	200
11 Τρόποι λειτουργίας	201
12 Στερέωση ηχείου klang mr1 στον τοίχο.....	202
13 Τηλεχειριστήριο Assist Audio 1 (προαιρετικό αξεσουάρ)	203
14 Επίλυση προβλημάτων	204
Απόρριψη	205
Τεχνικά δεδομένα	205

Εύρος παράδοσης

Αφαιρέστε προσεκτικά τη συσκευή από τη συσκευασία και βεβαιωθείτε πως έχει όλα τα αξεσουάρ:

- Ηχείο
- Καλώδιο τροφοδοσίας
- Εγχειρίδιο χρήστη
- Σετ εγκατάστασης με βραχίονα τοίχου (μόνο klang mr1)

Τεκμηρίωση

Αυτό το μέρος του εγχειριδίου λειτουργίας περιέχει ουσιαστικές βασικές πληροφορίες. Μπορείτε να κατεβάσετε σε ηλεκτρονική μορφή ένα λεπτομερές εγχειρίδιο χρήστη όπου περιγράφονται οι λειτουργίες και τα χαρακτηριστικά του νέου σας προϊόντος Loewe από τον ιστότοπο της Loewe.

Σαρώστε τον κώδικα QR στο μπροστινό μέρος ή επισκεφτείτε την ιστοσελίδα μας σέρβις στη διεύθυνση:

www.loewe.tv/int/support

Σε αυτή την ενότητα, μπορείτε επίσης να βρείτε τα FAQ - τις συχνές ερωτήσεις.

Θέση της ονομαστικής ετικέτας

Οι ετικέτες με τον αριθμό μοντέλου και την τάση λειτουργίας μπορούν να βρεθούν κάτω από το κάλυμμα βάσης.

1 Σημαντικές οδηγίες ασφάλειας



Προσοχή: Διαβάστε προσεκτικά αυτή τη σελίδα για να διασφαλίσετε την ασφαλή λειτουργία της συσκευής.

Ακολουθήστε όλες τις οδηγίες ασφάλειας και λειτουργίας κατά τη χρήση του προϊόντος.

Θα πρέπει να φυλάξετε αυτές τις οδηγίες ασφάλειας και λειτουργίας για μελλοντική αναφορά.

Θα πρέπει να ακολουθείτε αυστηρά όλες τις προειδοποιήσεις που παρέχονται στο προϊόν και οι οποίες παρατίθενται στις οδηγίες λειτουργίας.

Εξήγηση συμβόλων



Εξοπλισμός διπλής μόνωσης (Κλάση II). Αυτή η ηλεκτρική συσκευή έχει σχεδιαστεί έτσι ώστε να μην απαιτείται σύνδεση ασφάλειας σε ηλεκτρική γείωση.



Αυτό το σύμβολο υποδεικνύει κινδύνους που προκαλούνται από υψηλές τάσεις.



Αυτό το σύμβολο επισημαίνει στον χρήστη άλλους, πιο συγκεκριμένους κινδύνους.



Αυτό το σύμβολο υποδεικνύει κινδύνους που προκαλούνται από την εξάπλωση φωτιάς.

1.1 Εγκατάσταση

1.1.1 Τοποθέτηση

Τοποθετήστε τη μονάδα σε σταθερή, επίπεδη επιφάνεια.

Μην τοποθετείτε αυτή τη μονάδα κοντά σε ισχυρά μαγνητικά πεδία.

Για να διασφαλίσετε βέλτιστη ακουστική απόδοση και ασφαλή διευθέτηση του καλωδίου, τοποθετήστε τη μονάδα τουλάχιστον 5 cm μακριά από τον τοίχο.

1.1.2 Καλώδια

Διατάξτε το ηχείο και τα καλώδια τροφοδοσίας έτσι ώστε να μην μπορούν να φθαρούν. Το καλώδιο τροφοδοσίας δεν πρέπει να τσακίζεται ή να περνά πάνω από αιχμηρές ακμές, να στηρίζεται ή να εκτίθεται σε χημικά. Ένα καλώδιο τροφοδοσίας με ζημιά στη μόνωση μπορεί να προκαλέσει ηλεκτροπληξία και δημιουργεί κίνδυνο φωτιάς. Επομένως πρέπει να αντικατασταθεί πριν χρησιμοποιηθεί ξανά η μονάδα.

1.1.3 Μη χρησιμοποιείτε αυτή τη συσκευή κοντά σε νερό



Η συσκευή δεν θα πρέπει να εκτίθεται ποτέ σε σταγονίδια ή πιτσιλισμα νερού, όπως μπορεί να συμβεί κοντά σε μπανιέρα, νιπτήρα, νεροχύτη, πλυντήριο, υγρό υπόγειο ή σε πισίνα. Ποτέ μην τοποθετείτε δοχεία γεμάτα υγρό, όπως π.χ. ανθοδοχεία, στη συσκευή.

1.1.4 Αερισμός



Οι σχισμές και τα ανοίγματα στο περίβλημα χρησιμοποιούνται για τον αερισμό της συσκευής, ώστε να εξασφαλίζεται η αξιόπιστη λειτουργία και να προστατεύεται η συσκευή από υπερθέρμανση. Εγκαταστήστε τη συσκευή σύμφωνα με τις οδηγίες του κατασκευαστή. Ποτέ μην παρεμποδίζετε τον αερισμό τοποθετώντας τη συσκευή πάνω σε κρεβάτι, καλί, ή παρόμοιες μαλακές επιφάνειες. Αυτή η συσκευή δεν πρέπει να εγκαθίσταται σε ράφι βιβλιοθήκης ή σε εντοιχισμένη ντουλάπα, εκτός αν εξασφαλίζεται η παροχή επαρκούς αερισμού.

1.1.5 Θερμότητα

Μην εγκαθιστάτε τη συσκευή κοντά σε θερμές επιφάνειες, όπως καλοριφέρ, αερόθερμα, σόμπες ή άλλες συσκευές που μπορεί να θερμαίνονται. Ποτέ μην τοποθετείτε αντικείμενα με γυμνή φλόγα, όπως κεριά ή φανάρια, επάνω ή κοντά στη συσκευή.

1.1.6 Αξεσουάρ

Χρησιμοποιείτε μόνο τα αξεσουάρ που προσδιορίζονται από τον κατασκευαστή.

1.2 Χρήση

1.2.1 Υπερφόρτιση



Ποτέ μην υπερφορτίζετε πρίζες ρεύματος, καλώδια επέκτασης ή πολύπριζα, διαφορετικά υπάρχει κίνδυνος φωτιάς ή ηλεκτροπληξίας.

1.2.2 Καταιγίδα



Η συσκευή θα πρέπει να αποσυνδέεται από την πρίζα κατά τη διάρκεια καταιγίδων ή αν δεν πρόκειται να χρησιμοποιηθεί για μεγάλο χρονικό διάστημα.

1.2.3 Διείσδυση ξένων υλικών και υγρών

Προσέχετε ώστε να μην επιτρέψετε σε ξένα υλικά ή υγρά να εισέλθουν στη συσκευή μέσα από τις οπές αερισμού, διαφορετικά μπορεί να έρθουν σε επαφή με εξαρτήματα υψηλής τάσης ή να προκαλέσουν βραχυκύκλωση με αποτέλεσμα την πρόκληση φωτιάς ή ηλεκτροπληξίας. Ποτέ μη χύνετε υγρά οποιουδήποτε είδους στη συσκευή.

1.2.4 Κίνδυνοι που σχετίζονται με υψηλή ένταση ήχου

Η συσκευή δεν έχει σχεδιαστεί για ακρόαση με ακουστικά. Για την αποφυγή πιθανής βλάβης στην ακοή, μην ακούτε σε υψηλή ένταση για μεγάλα χρονικά διαστήματα.

1.2.5 Αποσύνδεση από την παροχή ρεύματος



Το κουμπί ενεργοποίησης δεν αποσυνδέει την τροφοδοσία ρεύματος από την πρίζα. Για να αποσυνδέσετε πλήρως τη συσκευή από το ρεύμα, αφαιρέστε το καλώδιο τροφοδοσίας από την πρίζα.

Θα πρέπει να έχετε εύκολη πρόσβαση στο βύσμα τροφοδοσίας ώστε να μπορείτε ανά πάσα στιγμή να αποσυνδέσετε τη μονάδα από το ρεύμα.

1.3 Συντήρηση

1.3.1 Καθαρισμός και φροντίδα

Αποσυνδέστε τον μετασχηματιστή της συσκευής από την πρίζα του ρεύματος πριν καθαρίσετε το προϊόν. Καθαρίζετε τα ηχεία μόνο με ένα μαλακό, νωπό, καθαρό πανί ουδέτερου χρώματος, χωρίς οποιονδήποτε δραστικό ή διαβρωτικό καθαριστικό παράγοντα. Οι σάρες του ηχείου καλύπτονται με ύφασμα. Λόγω ηλεκτροστατικής φόρτισης, είναι πιθανό να συσσωρευτεί σκόνη στο κάλυμμα του ηχείου. Μπορείτε να την αφαιρέσετε χρησιμοποιώντας προσεκτικά ηλεκτρική σκούπα με εξάρτημα μαλακής βούρτσας, αν χρειάζεται.

Σε περίπτωση βρομιάς ή λεκέδων:

Βρέξτε ένα μαλακό πανί ουδέτερου χρώματος με απορρυπαντικό ή συνηθισμένο καθαριστικό λεκέδων και απομακρύνετε τον λεκέ τρίβοντας ήπια. Μπορείτε επίσης να αντιμετωπίσετε το σημάδι/λεκέ απευθείας με συνηθισμένο σπρέι στεγνού καθαρισμού λεκέδων (απομακρύνετε τη σκόνη με ηλεκτρική σκούπα). Μην βρέχετε το υφασμάτινο κάλυμμα απευθείας με απορρυπαντικό ή καθαριστικό λεκέδων (κίνδυνος μόνιμου επιχρίσματος). Μη χρησιμοποιείτε κανένα διαλύτη για να καθαρίζετε το ύφασμα.

Ακολουθείτε τις οδηγίες του κατασκευαστή κατά τη χρήση καθαριστικών λεκέδων.

1.4 Επισκευή

1.4.1 Βλάβες που απαιτούν επισκευή

Η εργασία συντήρησης και επισκευής θα πρέπει να εκτελείται μόνο από εξουσιοδοτημένο κέντρο εξυπηρέτησης πελατών. Η συντήρηση/επισκευή απαιτείται αν η συσκευή έχει υποστεί βλάβη αν έχει εισέλθει υγρό στη συσκευή, αν έχουν εισέλθει αντικείμενα στη συσκευή, αν η συσκευή έχει εκτεθεί σε βροχή ή υγρασία, όταν δεν λειτουργεί πλέον σωστά ή αν πέσει κάτω.

1.4.2 Για ελαχιστοποίηση του κινδύνου ηλεκτροπληξίας, φωτιάς, κ.τ.λ.

Μην αφαιρείτε βίδες, καλύμματα ή τμήματα του σώματος της συσκευής.

Δήλωση συμμόρφωσης ΕΕ

Διά του παρόντος, η εταιρεία Loewe Technology GmbH δηλώνει πως ο ραδιοφωνικός εξοπλισμός τύπου Loewe klang mr είναι σε συμμόρφωση με την Οδηγία 2014/53/ΕΕ. Το πλήρες κείμενο της δήλωσης συμμόρφωσης ΕΕ διατίθεται στην ακόλουθη ιστοσελίδα: <https://www.loewe.tv/int/support>

Αυτό το προϊόν μπορεί να χρησιμοποιηθεί σε όλα τα κράτη μέλη της ΕΕ.

Λόγω του εύρους συχνοτήτων 5 GHz του ενσωματωμένου στοιχείου WLAN, η χρήση στις ακόλουθες χώρες επιτρέπεται μόνο εντός κτιρίων.

AT	BE	BG	CZ	DK	EE	FR	DE	IS	IE	IT
EL	ES	CY	LV	LI	LT	LU	HU	MT	NL	NO
PL	PT	RO	SL	SK	TR	FI	SE	CH	UK	HR

2 Τμήματα κύριας μονάδας

2.1 Πάνω πλαίσιο

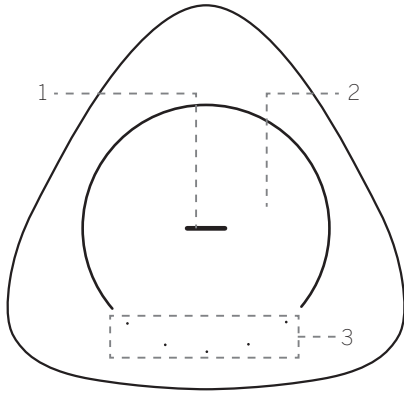

1. Κεντρικό κουμπί LED

Κατάσταση ένδειξης LED	Κατάσταση
Μπλε LED παλλόμενο	Λειτουργία ζευξης Bluetooth/παύση/σίγαση
Μπλε LED αναμμένο	Λειτουργία Bluetooth
Γαλάζιο LED παλλόμενο	Λειτουργία ζευξης WDAL2.0
Γαλάζιο LED αναμμένο	Λειτουργία WDAL2.0
Πορτοκαλί LED αναμμένο	Λειτουργία πολλών δωματίων (Multiroom)
Πορτοκαλί LED παλλόμενο	Λειτουργία πολλών δωματίων σε παύση/σίγαση
Πράσινο LED αναμμένο	Λειτουργία LINE IN
Πράσινο LED παλλόμενο	Λειτουργία LINE IN σε παύση
LED σβηστό	Απενεργοποιημένο ηχείο

2. Περιοχή αφής
3. 5 κουμπιά LED

2.2 Πλαίσιο βάσης

Στη βάση του ηχείου έχει προσαρτηθεί ένα μαγνητικό κάλυμμα. Αφαιρέστε αυτό το κάλυμμα για πρόσβαση στα κουμπιά και την ονομαστική ετικέτα. Επανατοποθετήστε το κάλυμμα αν δεν χρειάζεστε πλέον πρόσβαση στα κουμπιά.

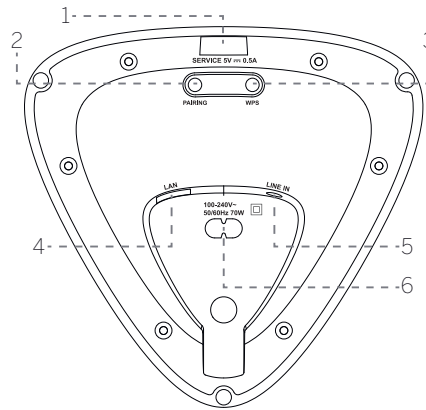
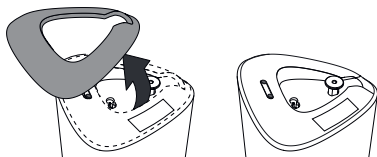

1. Θύρα **USB** – μόνο για ενημέρωση λογισμικού.
2. Κουμπί **PAIRING** (ZEYEH) - για ζεύξη WDAL 2.0.
3. Κουμπί/ένδειξη **WPS (Wi-Fi Protected Setup)** – Εκκινεί τη ρύθμιση Wi-Fi για λειτουργία Play-Fi. Πατήστε και κρατήστε πατημένο για 3 δευτερόλεπτα για να ενεργοποιήσετε τη λειτουργία WPS. Πατήστε και κρατήστε πατημένο το κουμπί για 8 δευτερόλεπτα για να ενεργοποιήσετε τη λειτουργία AP. Σε λειτουργία σημείου πρόσβασης (AP), γίνεται αποκατάσταση όλων των ρυθμίσεων των λειτουργιών DTS Play-Fi / πολλών δωματίων.

Κατάσταση ένδειξης LED	Κατάσταση
Λυχνία LED αναβοσβήνει αργά	Κατάσταση σημείου πρόσβασης (ΣΠ) Wi-Fi
LED αναβοσβήνει δύο φορές	Κατάσταση προστατευμένης ρύθμισης Wi-Fi (WPS)
LED αναμμένο	Συνδέθηκε / επιτυχής ζεύξη

4. **LAN** – σύνδεση στο ρούτερ μέσω καλωδίου LAN.
5. **LINE IN** – σύνδεση σε πηγή ήχου μέσω καλωδίου ήχου 3,5mm.
6. **AC IN** – σύνδεση σε πρίζα ρεύματος.

3 Σύνδεση του ηχείου

3.1 Σύνδεση ρεύματος

Σημείωση

- Κίνδυνος ζημιάς του προϊόντος! Βεβαιωθείτε πως η τάση τροφοδοσίας αντιστοιχεί στην τάση που αναγράφεται στην ονομαστική ετικέτα. Αφαιρέστε το μαγνητικό κάλυμμα από τη βάση για να βρείτε την ονομαστική ετικέτα.

Συνδέστε το καλώδιο ρεύματος στην υποδοχή AC IN του ηχείου και στη συνέχεια στην πρίζα.

Αφού συνδεθεί στο ρεύμα, το ηχείο αρχίζει να λειτουργεί αυτόματα. Θα πρέπει να δείτε αναμμένο το LED στην κορυφή.

3.2 Σύνδεση σε Wi-Fi

Ρύθμιση AirPlay

Χρησιμοποιήστε το AirPlay για ρύθμιση σύνδεσης Wi-Fi μεταξύ συσκευής iOS (iOS7 ή μεταγενέστερο) και του ηχείου.

1. Πατήστε και κρατήστε πατημένο το κουμπί **WPS** που βρίσκεται στην βάση του ηχείου για 8 δευτερόλεπτα έως να ενεργοποιηθεί η σύνδεση δικτύου Wi-Fi ώσπου να παραχθεί ένας δεύτερος τόνο από το ηχείο και, στη συνέχεια, αφήστε το κουμπί.
2. Περιμένετε ώσπου η ενδεικτική λυχνία Wi-Fi να σταματήσει να αναβοσβήνει γρήγορα και να περάσει σε αργό παλμό. Ο αργός παλμός υποδεικνύει πως το ηχείο εκτελεί μετάβαση σε κατάσταση ρύθμισης Wi-Fi.
3. Στη συσκευή που λειτουργεί με iOS, μεταβείτε στις **Ρυθμίσεις > Wi-Fi > επιλογή δικτύου [συσκευή Play-Fi (xxxxxx)]**
4. Το ηχείο θα αναγνωριστεί αυτόματα ως συσκευή Airplay. Αγγίξτε στη **[Ρύθμιση νέου ηχείου AirPlay]**.
5. Αγγίξτε στην [Προβολή άλλων δικτύων...] και επιλέξτε το οικιακό δίκτυο στο οποίο θέλετε να συνδεθεί το ηχείο.
6. Αφού ολοκληρωθεί με επιτυχία ή σύνδεση Wi-Fi, η ενδεικτική λυχνία Wi-Fi σταματά να αναβοσβήνει και παραμένει αναμμένη. Αφού ρυθμίσετε αυτό το προϊόν στο δίκτυο Wi-Fi, μπορείτε να το χειρίζεστε από οποιοδήποτε smartphone ή τάμπλετ στο ίδιο δίκτυο.

Ρύθμιση Google Home

1. Πραγματοποιήστε λήψη της εφαρμογής Google Home στην κινητή σας συσκευή.
2. Μόνο για iPhone/iPad: Ενεργοποιήστε το Bluetooth στην κινητή συσκευή.
3. Πατήστε και κρατήστε πατημένο το κουμπί **WPS** που βρίσκεται στην βάση του ηχείου για 8 δευτερόλεπτα έως να ενεργοποιηθεί η σύνδεση δικτύου Wi-Fi ώσπου να παραχθεί ένας δεύτερος τόνο από το ηχείο και, στη συνέχεια, αφήστε το κουμπί.
4. Περιμένετε ώσπου η ενδεικτική λυχνία Wi-Fi να σταματήσει να αναβοσβήνει γρήγορα και να περάσει σε αργό παλμό. Ο αργός παλμός υποδεικνύει πως το ηχείο εκτελεί μετάβαση σε κατάσταση ρύθμισης Wi-Fi.
5. Ανοίξτε την εφαρμογή Google Home.
6. Ακολουθήστε τα βήματα για εγκατάσταση της συσκευής σας.

Αν δεν μπορείτε να βρείτε τα βήματα εγκατάστασης του ηχείου:

- Πάνω αριστερά στην αρχική οθόνη της εφαρμογής Google Home, αγγίστε στην **Προσθήκη + > Ρύθμιση συσκευής > Νέα συσκευή**.
- Ακολουθήστε τα βήματα της ρύθμισης.

Λειτουργία WPS

Αν το ρούτερ έχει λειτουργία προστατευμένης σύνδεσης Wi-Fi (WPS), μπορείτε να ρυθμίσετε τη σύνδεση χωρίς εισαγωγή κωδικού πρόσβασης.

1. Πατήστε και κρατήστε πατημένο το κουμπί WPS για 3 δευτερόλεπτα. Θα ακούσετε έναν τόνο και η ένδειξη Wi-Fi θα αναβοσβήνει συνεχώς δύο φορές.
2. Πατήστε το κουμπί WPS στο ρούτερ. Το κουμπί επισημαίνεται συνήθως με το λογότυπο WPS.

Σημείωση

- Η λειτουργία WPS δεν είναι βασικό χαρακτηριστικό όλων των ρούτερ. Αν το ρούτερ δεν διαθέτει λειτουργία WPS, ακολουθήστε τη βασική ρύθμιση Wi-Fi.
- Πατήστε το κουμπί WPS μία φορά αν θέλετε να εκτελέσετε έξοδο από τη λειτουργία WPS, διαφορετικά πραγματοποιείται αυτόματα έξοδος μετά από 2 λεπτά.

3.3 Σύνδεση καλωδίου LAN

Συνδέστε το ηχείο και το ρούτερ με καλώδιο LAN Cat 5.

4 Βασική λειτουργία

4.1 Ένταση ήχου

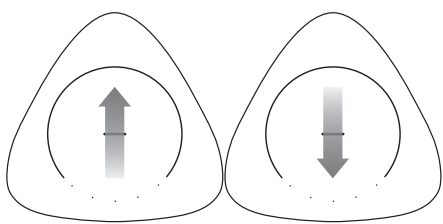

Σαρώστε την περιοχή αφής από κάτω προς τα πάνω για αύξηση της έντασης ήχου μία φορά.

Σαρώστε από πάνω προς τα κάτω, για μείωση της έντασης ήχου μία φορά.

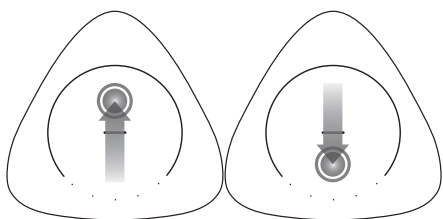

Σαρώστε από κάτω και κρατήστε το δάχτυλό σας στην περιοχή αφής για συνεχόμενη αύξηση της έντασης ήχου.

Σαρώστε από πάνω προς τα κάτω και κρατήστε το δάχτυλό σας στην περιοχή αφής για συνεχόμενη μείωση της έντασης ήχου.

4.2 Παύση / Σίγαση

Αγγίστε μία φορά την περιοχή αφής, θα πραγματοποιηθεί παύση στο κομμάτι, ή σίγαση, ανάλογα με την τρέχουσα πηγή.

Λειτουργία Wi-Fi/πολλών δωματίων, Bluetooth – Παύση

Λειτουργία LINE IN, Διαδικτυακό ραδιόφωνο – Σίγαση

Αγγίστε ξανά την επιφάνεια αφής για συνέχιση αναπαραγωγής ή ανάρρηση σίγασης.

4.3 Αλλαγή κομματιού

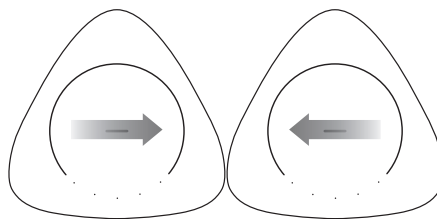

Στη λειτουργία Bluetooth ή πολλών δωματίων, σαρώστε προς τα δεξιά / αριστερά στην περιοχή αφής για αλλαγή στο επόμενο / προηγούμενο κομμάτι.

4.4 Αγαπημένα

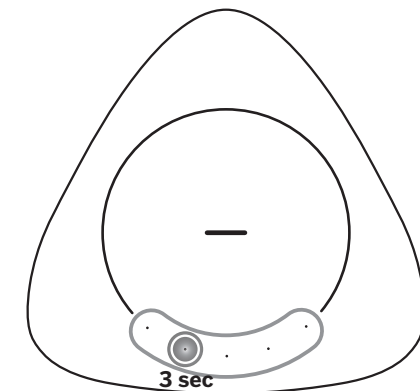

Σε λειτουργία Wi-Fi/πολλών δωματίων, μπορούν να αποθηκευτούν ως 5 σταθμοί ή λίστες αναπαραγωγής ως αγαπημένα. Αγγίξτε και κρατήστε πατημένο ένα από τα κουμπιά στη βάση για 3 δευτερόλεπτα. Ο τρέχων σταθμός ή η τρέχουσα λίστα αναπαραγωγής αποθηκεύεται σε αυτό το κουμπί. Και τα 5 LED ανάβουν σύντομα επιβεβαιώνοντας πως τα αγαπημένα αποθηκεύτηκαν επιτυχώς.

Για να καλέσετε ένα αποθηκευμένο κομμάτι ή λίστα αναπαραγωγής, απλώς αγγίξτε το αντίστοιχο LED.

Σημείωση:

- Τα κουμπιά όπου αποθηκεύονται τα αγαπημένα ανάβουν με λευκό φως.

5 Λειτουργία πολλών δωματίων (Multiroom)

Αυτό το ηχείο μπορεί να χρησιμοποιηθεί ως μέλος εγκατάστασης ηχείων σε πολλά δωμάτια. Αυτό σημαίνει πως είναι δυνατή η αναπαραγωγή της ίδιας μουσικής από το ηχείο και από άλλα συμβατά ηχεία ταυτόχρονα σε όλο το σπίτι.

Για να χρησιμοποιήσετε αυτό το χαρακτηριστικό, βεβαιωθείτε πως το ηχείο και το smartphone / τάμπλετ σας βρίσκονται στο ίδιο δίκτυο. Μπορείτε να χρησιμοποιήσετε τις εφαρμογές Google Home, AirPlay 2 ή DTS Play-Fi για να ελέγχετε τα ηχεία που είναι συμβατά με τη λειτουργία πολλών δωματίων. Έτσι είναι δυνατή η αναπαραγωγή μουσικής σε πολλά ηχεία ταυτόχρονα, η εκκώρηση ηχείων σε διάφορες ομάδες, ο ανεξάρτητος χειρισμός της έντασης ήχου, ή η χρήση κεντρικής έντασης ήχου για αλλαγή της έντασης ήχου σε όλα τα ηχεία ταυτόχρονα.

5.1 Ενσωμάτωση Chromecast

Αυτό το ηχείο υποστηρίζει ένα ενσωματωμένο χαρακτηριστικό Chromecast που σας επιτρέπει να μεταδίδετε μουσική από εφαρμογές συμβατές με Chromecast στη συσκευή ήχου. Για να χρησιμοποιήσετε αυτό το χαρακτηριστικό, βεβαιωθείτε πως το ηχείο και το smartphone / τάμπλετ σας βρίσκονται στο ίδιο δίκτυο. Αρχίστε την αναπαραγωγή μουσικής σε μια εφαρμογή με ενεργοποιημένη λειτουργία Chromecast και μεταδώστε την στο ηχείο ή στην ομάδα ηχείων πολλών δωματίων αγγίζοντας απλώς το κουμπί  (cast) και επιλέγοντας το ηχείο/την ομάδα.

5.2 AirPlay 2

Αν έχετε συσκευή iOS, μπορείτε να χρησιμοποιήσετε τη λειτουργία AirPlay 2 για μετάδοση ροής σε πολλά δωμάτια.

1. Συνδέστε τη συσκευή iOS στο ίδιο δίκτυο Wi-Fi με το ηχείο σας.
2. Σαρώστε για μετάβαση στο Κέντρο ελέγχου στη συσκευή iOS και αγγίξτε το εικονίδιο AirPlay  που βρίσκεται στον έλεγχο μουσικής.

3. Από τη λίστα διαθέσιμων συσκευών AirPlay, επιλέξτε το ηχείο λειτουργίας πολλών δωματίων αγγίζοντας τον κενό κύκλο δίπλα στο όνομά του. Αν υπάρχουν πολλά ηχεία με ενεργοποιημένη λειτουργία AirPlay 2 στο ίδιο δίκτυο, μπορείτε να επιλέξετε και εκείνα.

5.3 Εφαρμογή DTS Play-Fi

Μια άλλη επιλογή για αναπαραγωγή μουσική με τη λειτουργία πολλών δωματίων είναι η χρήση της εφαρμογής DTS Play-Fi app.

Εκτός από τις βασικές λειτουργίες πολλών δωματίων, αυτή η εφαρμογή επιτρέπει ενημερώσεις λογισμικού στη λειτουργία πολλών δωματίων, καθώς επίσης και πρόσβαση σε διαδικτυακό ραδιόφωνο.

1. Πραγματοποιήστε λήψη της εφαρμογής DTS Play-Fi και εγκαταστήστε την στην κινητή συσκευή σας.
2. Συνδέστε την κινητή συσκευή στο ίδιο δίκτυο με το ηχείο.
3. Εκκινήστε την εφαρμογή DTS Play-Fi.
4. Το ηχείο μπορεί να εκτελέσει ενημέρωση λογισμικού. Κατά την εγκατάσταση της συσκευής για πρώτη φορά, θα ενημερωθεί με το πιο πρόσφατο λογισμικό. Η ενημέρωση λογισμικού μπορεί να διαρκέσει μερικά λεπτά. Μην αποσυνδέσετε το ηχείο, μην απενεργοποιήσετε τη συσκευή, και μην αποσυνδέσετε το στικ USB ή το δίκτυο κατά τη διάρκεια της ενημέρωσης. Αυτές οι ενέργειες μπορούν ενδεχομένως να καταστρέψουν το ηχείο!
5. Στην εφαρμογή, επιλέξτε το ηχείο ή την ομάδα ηχείων.
6. Επιλέξτε μια από τις διαθέσιμες υπηρεσίες μετάδοσης ροής μουσικής και επιλέξτε ένα κομμάτι ήχου. Η αναπαραγωγή αρχίζει από το ηχείο ή από την ομάδα ηχείων.

6 Λειτουργία Bluetooth

Συνδέστε το ηχείο σε συσκευή Bluetooth (όπως iPad, iPhone, iPod touch, τηλέφωνο Android, ή λάμπι) μέσω Bluetooth ώστε να μπορείτε στη συνέχεια να ακούσετε αρχεία ήχου που έχουν αποθηκευτεί στη συσκευή, μέσω του ηχείου.

6.1 Ζεύξη με τηλέφωνο/τάμπλετ

Για να ενεργοποιήσετε τη ζεύξη Bluetooth όταν δεν έχει πραγματοποιηθεί ζεύξη καμίας συσκευής Bluetooth με το ηχείο:

1. Αγγίξτε και κρατήστε το δάχτυλό σας στο πάνω μέρος της περιοχής αφής για 3 δευτερόλεπτα για μετάβαση στη ζεύξη Bluetooth.
2. Το LED αναβοσβήνει με μπλε χρώμα για επιβεβαίωση.

Για να ενεργοποιήσετε τη ζεύξη Bluetooth για ζεύξη επιπρόσθετης συσκευής Bluetooth:

1. Αγγίξτε και κρατήστε το δάχτυλό σας στο πάνω μέρος της περιοχής αφής για 3 δευτερόλεπτα για μετάβαση στη λειτουργία Bluetooth.
2. Αγγίξτε και κρατήστε το δάχτυλό σας στο πάνω μέρος της περιοχής αφής για 3 δευτερόλεπτα ξανά για μετάβαση στη λειτουργία ζεύξης Bluetooth. Το LED αναβοσβήνει με μπλε χρώμα για επιβεβαίωση.

Συνέχεια των βημάτων ζεύξης:

3. Ενεργοποιήστε τη λειτουργία Bluetooth στο τηλέφωνο/τάμπλετ, αναζητήστε και επιλέξτε τη "συσκευή Play-Fi (xxxxxx)" για σύνδεση. Για πληροφορίες σχετικά με την ενεργοποίηση της λειτουργίας Bluetooth, ανατρέξτε στον οδηγό χρήστη του τηλεφώνου/τάμπλετ.
4. Μετά από επιτυχή ζεύξη, το κεντρικό LED ανάβει με μπλε χρώμα.
5. Επιλέξτε αρχεία ήχου ή μουσική στη συσκευή Bluetooth και εκτελέστε αναπαραγωγή τους. Αν πραγματοποιηθεί κλήση κατά τη διάρκεια της αναπαραγωγής, η μουσική διακόπτεται. Όταν ολοκληρωθεί η κλήση, η αναπαραγωγή συνεχίζεται.

6.2 Σύνδεση σε συσκευή με την οποία έχει γίνει ζεύξη

1. Αγγίξτε και κρατήστε το δάχτυλό σας στο πάνω μέρος της περιοχής αφής για 3 δευτερόλεπτα για μετάβαση στη λειτουργία Bluetooth.
2. Το τηλέφωνο/τάμπλετ με το οποίο έχει γίνει ήδη ζεύξη συνδέεται αυτόματα στο ηχείο.

Σημείωση

- Το ηχείο παραμένει σε λειτουργία ζεύξης μόνο για 45 δευτερόλεπτα. Αν δεν πραγματοποιηθεί ζεύξη με καμία συσκευή κατά τη διάρκεια αυτού του διαστήματος, το ηχείο επανέρχεται στην τελευταία ενεργή πηγή.
- Η μέγιστη λειτουργική εμβέλεια μεταξύ του ηχείου και της συσκευής Bluetooth είναι περίπου 10 μέτρα.
- Δεν είναι εγγυημένη η συμβατότητα με όλες τις συσκευές Bluetooth.

7 Σύνδεση σε σύστημα ήχου συμβατό με WDAL2.0

Αν διαθέτετε σύστημα ήχου Loewe με λειτουργία WDAL2.0, αυτό το ηχείο μπορεί να ενσωματωθεί στο σύστημα και να χρησιμοποιείται για αναπαραγωγή ενός από τα διαθέσιμα κανάλια ήχου. Είναι δυνατή η σύνδεση ως 5 ηχείων και ενός subwoofer στο σύστημα ήχου WDAL2.0. Ένα πλήρες σετ ηχείων με σωστή εγκατάσταση δημιουργεί μέσα στο χώρο πραγματική εμπειρία ήχου surround.

7.1 Ζεύξη με σύστημα ήχου WDAL2.0

1. Πατήστε και κρατήστε πατημένο το κουμπί PAIRING (ΖΕΥΞΗ) στη βάση του ηχείου για 3 δευτερόλεπτα για μετάβαση στη λειτουργία ζεύξης WDAL2.0. Ως επιβεβαίωση, το LED στην κορυφή αναβοσβήνει με γαλάζιο χρώμα. Το ηχείο παραμένει σε λειτουργία ζεύξης μόνο για 45 δευτερόλεπτα.
2. Πατήστε το κουμπί ζεύξης στο σύστημα ήχου WDAL2.0. Για πληροφορίες σχετικά με την ενεργοποίηση της ζεύξης WDAL2.0, ανατρέξτε στον οδηγό χρήστη του συστήματος ήχου. Μετά την επιτυχή ζεύξη, το κεντρικό LED του ηχείου ανάβει μόνιμα με γαλάζιο χρώμα.
3. Ορίστε ποιο κανάλι ήχου θα πρέπει να αναπαράγεται από το ηχείο. Επιλογές: Αριστερά Surround, Μπροστά αριστερά, Κέντρο, Μπροστά δεξιά, Δεξιά Surround. Για να το κάνετε αυτό, πατήστε και κρατήστε πατημένο ένα από τα 5 κουμπιά στο πάνω μέρος του ηχείου. Κάθε κουμπί αντιπροσωπεύει διαφορετικό κανάλι.

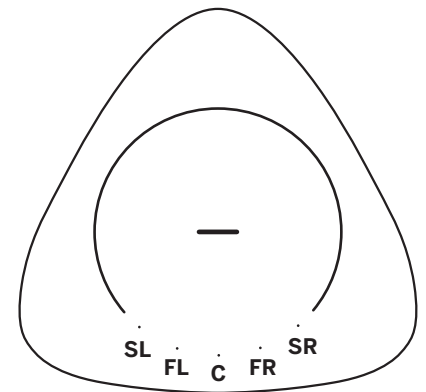

SL – αριστερό surround κανάλι
FL – μπροστινό αριστερό κανάλι
C – κεντρικό κανάλι
FR – μπροστινό δεξί κανάλι
SR – δεξί surround κανάλι

4. Θέστε τον διακόπτη WDAL2.0 του συστήματος ήχου στη θέση **"SMALL"** (ΜΙΚΡΟ) για το αντίστοιχο κανάλι. Ανατρέξτε στον οδηγό χρήστη του συστήματος ήχου για περισσότερες πληροφορίες.

Σημείωση:

- Αν η ζεύξη και η επιλογή καναλιού ολοκληρωθούν επιτυχώς, τα LED στην κορυφή σβήνουν σε 10 δευτερόλεπτα.
- Αν αποτύχει η ζεύξη ή η επιλογή καναλιού, το ηχείο επανέρχεται στην προηγούμενη πηγή.
- Η λειτουργία WDAL2.0 έχει την υψηλότερη προτεραιότητα και δεν είναι δυνατή η μετάβαση του ηχείου σε άλλη πηγή, εκτός αν το πρωτεύον σύστημα ήχου είναι απενεργοποιημένο/σε κατάσταση αναμονής.

- Όταν ενεργοποιείται το πρωτεύον σύστημα ήχου WDAL2.0, το ηχείο με το οποίο έχει γίνει ζεύξη μεταβαίνει αυτόματα σε λειτουργία WDAL2.0.
 - Όταν το ηχείο βρίσκεται σε λειτουργία WDAL2.0, δεν είναι δυνατό να αλλάξει η ένταση ήχου ή να εκτελεστεί σίγαση του ήχου χρησιμοποιώντας το ηχείο. Αυτό γίνεται μόνο χρησιμοποιώντας το πρωτεύον σύστημα ήχου.
 - Όταν συνδεθεί σε λειτουργία WDAL2.0, το LED ανάβει με γαλάζιο χρώμα. Ωστόσο, το LED σβήνει μετά από 60 δευτερόλεπτα ώστε να υπάρχει ενόχληση κατά την παρακολούθηση τηλεόρασης σε σκοτεινό χώρο. Με απλό άγγιγμα, ο φωτισμός επανέρχεται.
2. Συνδέστε το ηχείο στην εφαρμογή.
 3. Αν διατίθεται νέο λογισμικό Play-Fi, ειδοποιείστε από την εφαρμογή.
 4. Ακολουθήστε τις οδηγίες στην εφαρμογή για εκτέλεση αναβάθμισης του χαρακτηριστικού πολλών δωματίων.

Προειδοποίηση: Η ενημέρωση λογισμικού μπορεί να διαρκέσει μερικά λεπτά. Μην αποσυνδέσετε το ηχείο, μην απενεργοποιήσετε τη συσκευή, και μην αποσυνδέσετε το στικ USB ή το δίκτυο κατά τη διάρκεια της ενημέρωσης. Αυτές οι ενέργειες μπορούν ενδεχομένως να καταστρέψουν το ηχείο!

10 [Spotify]

Χρησιμοποιήστε το τηλέφωνο, το τάμπλετ ή τον υπολογιστή σας ως τηλεχειριστήριο για το Spotify. Μεταβείτε στο spotify.com/connect για να μάθετε πώς.

7.2 Αλλαγή του καναλιού ήχου

Αν έχει γίνει ήδη ζεύξη του ηχείου μέσω WDAL2.0 και θέλετε να το χρησιμοποιήσετε για αναπαραγωγή άλλου καναλιού, ακολουθήστε αυτά τα βήματα:

1. Πατήστε το κουμπί **PAIRING** (ΖΕΥΞΗ) στη βάση του ηχείου. Το LED στην κορυφή ανάβει με γαλάζιο χρώμα.
2. Επίσης ανάβει το LED που εκπροσωπεί το τρέχον κανάλι.
3. Πατήστε και κρατήστε πατημένο το κουμπί που αντιστοιχεί στο νέο κανάλι για 3 δευτερόλεπτα.
4. Το προηγούμενο LED σβήνει και το LED του νέου καναλιού ανάβει.
5. Θέστε τον διακόπτη WDAL2.0 του συστήματος ήχου στη θέση **"SMALL"** (MIKPO) για το αντίστοιχο κανάλι.

8 Εργοστασιακή επαναφορά

Εκτελεί επαναφορά της συσκευής στις προεπιλεγμένες ρυθμίσεις. Πατήστε και κρατήστε πατημένα τα κουμπιά WPS και PAIRING στη βάση του ηχείου για 3 δευτερόλεπτα για αποκατάσταση των προεπιλεγμένων ρυθμίσεων.

9 Ενημέρωση λογισμικού

Για αναβάθμιση firmware στο ηχείο:

Το πιο πρόσφατο λογισμικό μπορεί να βρεθεί στη διεύθυνση:

www.loewe.tv/int/support

Ακολουθήστε τα βήματα εγκατάστασης στο έγγραφο που παρέχεται με το λογισμικό.

Για αναβάθμιση της λειτουργίας πολλών δωματίων στο ηχείο:

1. Πραγματοποιήστε λήψη της εφαρμογής DTS Play-Fi και εγκαταστήστε την στην κινητή συσκευή σας.

11 Τρόποι λειτουργίας

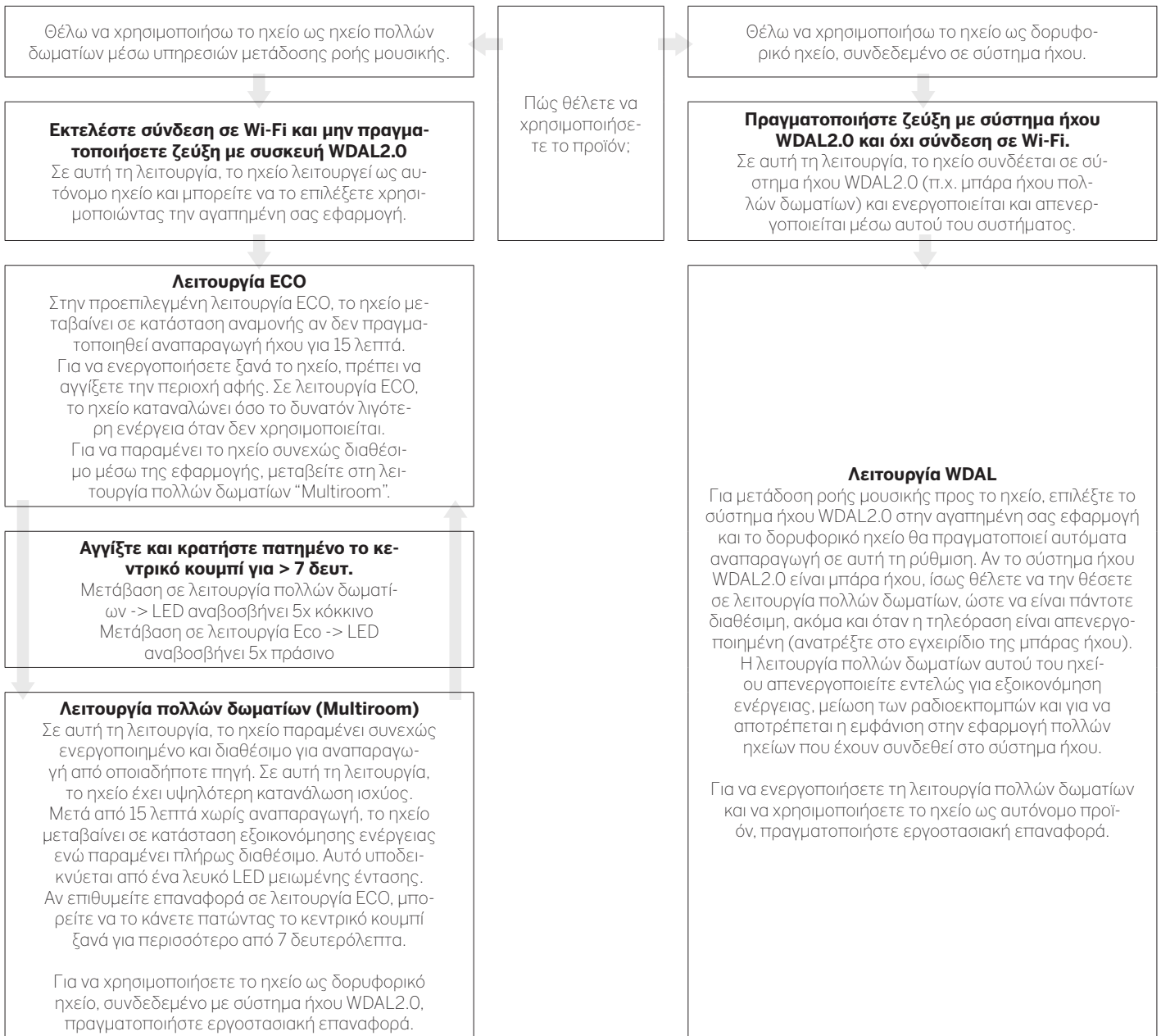

12 Στερέωση ηχείου klang mr1 στον τοίχο

Μπορείτε να τοποθετήσετε το klang mr1 επάνω σε έπιπλο ή ράφια, αλλά υπάρχει και η δυνατότητα στερέωσής του στον τοίχο.

Η εγκατάσταση πρέπει να πραγματοποιηθεί μόνο από άτομο με τα κατάλληλα προσόντα. Η εσφαλμένη συναρμολόγηση μπορεί να έχει ως αποτέλεσμα σοβαρό ατομικό τραυματισμό και πρόκληση ζημιάς σε περιουσία. Αποτελεί ευθύνη του εγκαταστάτη να επαληθεύσει πως ο τοίχος θα παραλάβει με ασφάλεια το συνολικό φορτίο της μονάδας και των στηριγμάτων τοίχου.

Κατά τη διάνοιξη των οπών στον τοίχο, είναι ουσιώδες να αποφευχθεί η επαφή με ηλεκτρικά καλώδια και σωλήνες νερού ή αερίου μέσα στον τοίχο. Επομένως, συστήνεται η χρήση ανιχνευτή ηλεκτροφόρων αγωγών και συσκευής εντοπισμού κρυφών αντικειμένων καλής ποιότητας. Να τρυπάτε δομικά στοιχεία μόνο όταν είναι βέβαιο πως κάτι τέτοιο είναι ασφαλές.

Αν το ηχείο στηρίζεται στον τοίχο, δεν θα έχετε πρόσβαση στα κουμπιά της βάσης, οπότε θα χρειαστεί να κάνετε πρώτα τις όποιες απαραίτητες συνδέσεις.

Απαιτούνται επιπρόσθετα εργαλεία και υλικό (δεν παρέχεται) για την εγκατάσταση.

Ανατρέξτε στις τελευταίες σελίδες αυτού του εγχειριδίου για μια απεικόνιση της εγκατάστασης σε τοίχο.

1. Ελέγξτε προσεκτικά τα περιεχόμενα της συσκευασίας πριν αρχίσετε την εγκατάσταση. Τα ακόλουθα εξαρτήματα στήριξης σε τοίχο παρέχονται μαζί με το klang mr1:

- Στήριγμα τοίχου
- Μαγνητικό κάλυμμα για το στήριγμα τοίχου
- Κάλυμμα βάσης για το ηχείο
- 1x Βίδα

2. Τοποθετήστε το στήριγμα τοίχου στον τοίχο και σημειώστε τις θέσεις των δύο οπών με ένα μολύβι. Τρυπήστε τις δύο οπές στον τοίχο στις θέσεις που σημειώσατε. Αν είναι απαραίτητο, τοποθετήστε ένα πείρο (δεν παρέχεται) σε κάθε οπή. Σταθεροποιήστε το στήριγμα τοίχου στον τοίχο χρησιμοποιώντας δύο αυτοκολληόμενες βίδες (δεν παρέχονται). Χαλαρώστε την κατώτερη βίδα για ευθυγράμμιση - σφίξτε την όταν τελειώσετε.

Ο τελικός χρήστης είναι υπεύθυνος για την επιλογή του του είδους βίδας και πείρου που είναι σωστά για το είδος του τοίχου.

3. Τοποθετήστε το μαγνητικό κάλυμμα στο στήριγμα τοίχου έτσι ώστε να καλύπτει τις κεφαλές βιδών.

4. Δρομολογήστε τα καλώδια ρεύματος και όλα τα άλλα καλώδια μέσα από την οπή στη γωνία του στηρίγματος τοίχου.

5. Συνδέστε τα στο ηχείο.

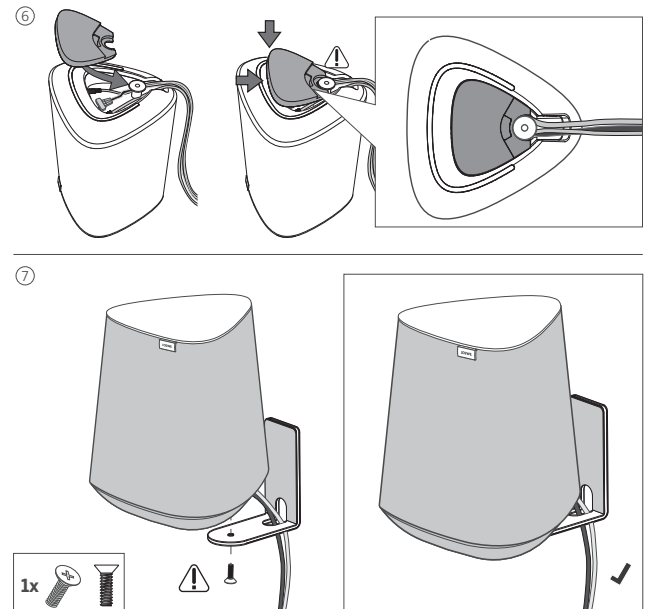
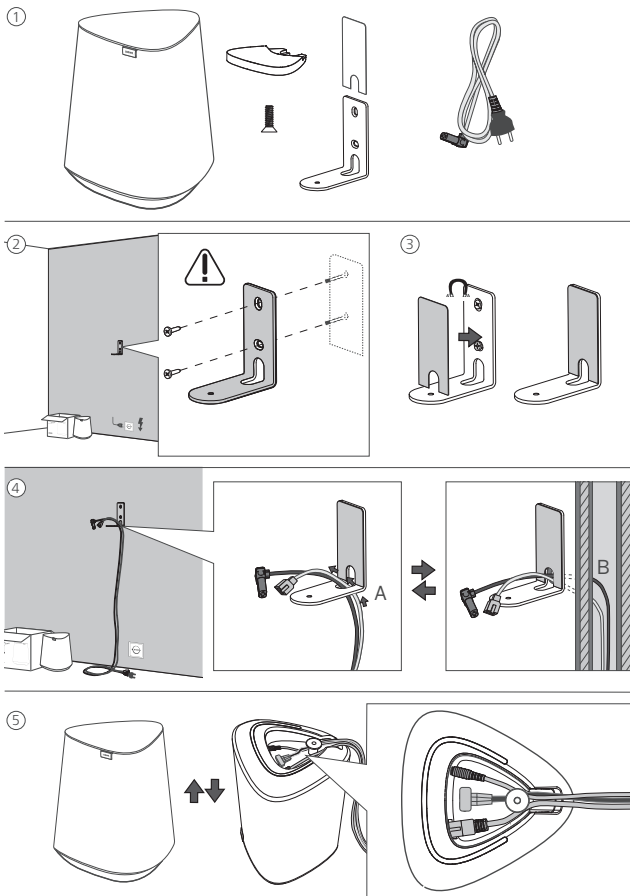

6. Τοποθετήστε το κάλυμμα βάσης στο ηχείο.

7. Ασφαλίστε το ηχείο στο στήριγμα τοίχου με την παρεχόμενη βίδα.



13 Τηλεχειριστήριο Assist Audio 1 (προαιρετικό αξεσουάρ)

Μπορείτε να ελέγχετε το ηχείο με το τηλεχειριστήριο Assist Audio 1. Αυτό είναι ένα προαιρετικό αξεσουάρ που μπορεί να μην είναι διαθέσιμο μέσα στη συσκευασία. Μπορεί να προμηθευτείτε με άλλα προϊόντα ήχου Loewe.

Το τηλεχειριστήριο έχει προγραμματιστεί από προεπιλογή για χρήση με το σύστημα ήχου. Αν θέλετε να το χρησιμοποιήσετε με ηχείο λειτουργίας πολλών δωματίων, θα πρέπει να το προγραμματίσετε ξανά. Πατήστε  (Νυχτερινή λειτουργία) και  (Αναπαραγωγή/Παύση) ταυτόχρονα.

Για να χρησιμοποιήσετε αυτό το τηλεχειριστήριο με το σύστημα ήχου ξανά, επαναλάβετε το παραπάνω βήμα ή αντικαταστήστε τις μπαταρίες.

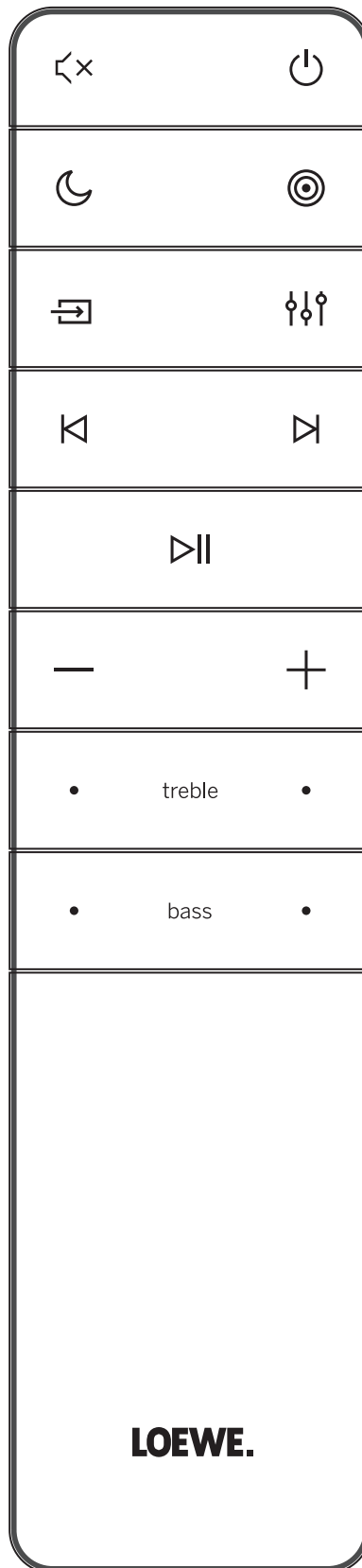

	Σίγαση/Αναίρεση σίγασης ήχου.
	Ενεργοποιεί το ηχείο ή εκτελεί μετάβαση σε κατάσταση αναμονής.
	Καμία λειτουργία
	Καμία λειτουργία
	Καμία λειτουργία
	Καμία λειτουργία
	Παράλειψη και μετάβαση στο προηγούμενο κομμάτι ήχου σε λειτουργία Bluetooth / PLAY-Fi.
	Παράλειψη και μετάβαση στο επόμενο κομμάτι ήχου σε λειτουργία Bluetooth / PLAY-Fi.
	Πατήστε και κρατήστε πατημένο για ενεργοποίηση της λειτουργίας Bluetooth.
	Αναπαραγωγή/παύση αναπαραγωγής κομματιού ήχου σε λειτουργία Bluetooth / PLAY-Fi.
	Μείωση έντασης ήχου.
	Αύξηση έντασης ήχου.
treble	Προσαρμόζει το επίπεδο για τα πρίμα.
bass	Προσαρμόζει το επίπεδο για τα μπάσα.

14 Επίλυση προβλημάτων

Σε περίπτωση αστοχίας της συσκευής, συστήνουμε να ελέγχετε την παρακάτω λίστα πριν καλέσετε στη γραμμή βοήθειας.

Πρόβλημα	Πιθανή αιτία	Αντιμετώπιση/παρατηρήσεις
Το σύστημα δεν ανταποκρίνεται στο άγγιγμα της περιοχής αφής/πάτημα κουμπιών	Ένα σφάλμα λογισμικού μπορεί να έχει προκαλέσει τη διακοπή της λήψης εντολών. Η συσκευή πρέπει να επανεκκινήσει μέσω αποσύνδεσης από το ρεύμα.	Αποσυνδέστε τη μονάδα από την παροχή ρεύματος για μερικά λεπτά, στη συνέχεια συνδέστε την ξανά.
Κανέναν ήχο από το ηχείο.	α) Το ηχείο βρίσκεται σε σίγαση ή το κομμάτι βρίσκεται σε παύση.	α) Αγγίξτε την περιοχή αφής μία φορά για ακύρωση σίγασης ή συνέχιση αναπαραγωγής.
	β) Ένα σφάλμα λογισμικού μπορεί να προκαλέσει αυτό το πρόβλημα.	β) Εκτελέστε επαναφορά της μονάδας σε εργοστασιακές ρυθμίσεις (ανατρέξτε στο κεφάλαιο "Εργοστασιακή επαναφορά").
Αδυναμία σύνδεσης συσκευής Bluetooth στο ηχείο.	α) Η συσκευή δεν υποστηρίζει τα απαιτούμενα συμβατά προφίλ για το ηχείο.	α) Μόνο συσκευές με προφίλ Bluetooth A2DP, AVRCP είναι συμβατές.
	β) Δεν έχετε ενεργοποιήσει τη λειτουργία Bluetooth της συσκευής.	β) Για πληροφορίες σχετικά με την ενεργοποίηση αυτής της λειτουργίας, ανατρέξτε στον οδηγό χρήστη της συσκευής.
	γ) Το ηχείο έχει ήδη συνδεθεί σε άλλη συσκευή Bluetooth.	γ) Αποσυνδέστε τη συνδεδεμένη συσκευή, στη συνέχεια δοκιμάστε ξανά.
Η ποιότητα αναπαραγωγής ήχου της συνδεδεμένης συσκευής Bluetooth είναι κακή.	Κακή λήψη Bluetooth.	Μετακινήστε τη συσκευή πιο κοντά στο ηχείο ή αφαιρέστε εμπόδια μεταξύ της συσκευής και του ηχείου.
Δεν μπορεί να πραγματοποιηθεί σύνδεση Wi-Fi.	α) Μπορεί να μην υπάρχει διαθέσιμο δίκτυο Wi-Fi.	α) Ελέγξτε τη διαθεσιμότητα δικτύου WLAN στο ρούτερ.
	β) Το σήμα Wi-Fi είναι πολύ ασθενές.	β) Τοποθετήστε το ρούτερ Wi-Fi πιο κοντά στη μονάδα.
	γ) Εισάγετε εσφαλμένο κωδικό πρόσβασης.	γ) Βεβαιωθείτε πως ο κωδικός πρόσβασης είναι σωστός.
Αδυναμία ανεύρεσης της συσκευής που υποστηρίζει λειτουργία Play-Fi από την εφαρμογή.	Η συσκευή μπορεί να έχει αποσυνδεθεί από το Wi-Fi.	Βεβαιωθείτε πως η συσκευή έχει συνδεθεί στο Wi-Fi.
Αδυναμία αναπαραγωγής μουσικής μέσω Play-Fi.	α) Η υπηρεσία ή το περιεχόμενο έχει τερματιστεί.	α) Ορισμένες υπηρεσίες δικτύου ή περιεχόμενα που διατίθενται μέσω της συσκευής μπορεί να μην είναι προσβάσιμα σε περίπτωση που ο πάροχος υπηρεσιών τερματίσει τις υπηρεσίες του.
	β) Αποτυχία πρώτης ρύθμισης ηχείου.	β) Αν δεν είναι επιτυχής η πρώτη ρύθμιση, κλείστε την εφαρμογή DTS Play-Fi. Επανεκκινήστε την εφαρμογή.
	γ) Έχετε χρησιμοποιήσει το ηχείο παλιότερα ως Stereo Pairs ή Surround Sound στην εφαρμογή Play-Fi.	γ) Αν το ηχείο έχει οριστεί ως Stereo Pairs ή Surround Sound, πρέπει να αποσυνδεθεί μέσα από την εφαρμογή πριν χρησιμοποιηθεί
Αδυναμία αναπαραγωγής μουσικής από πηγή Bluetooth/LINE IN/πολλών δωματίων	Το ηχείο βρίσκεται σε ενεργή λειτουργία WDAL2.0, που έχει υψηλότερη προτεραιότητα από τις άλλες λειτουργίες.	Πρέπει να θέσετε το πρωτεύον σύστημα ήχου σε κατάσταση αναμονής ή να αποσυνδέσετε το ηχείο από το δίκτυο WDAL2.0 (ορίστε τον αντίστοιχο διακόπτη στο πρωτεύον σύστημα ήχου στη θέση "OFF" ("ΑΠΕΝΕΡΓΟΠΟΙΗΣΗ")).

Απόρριψη

Απόρριψη χρησιμοποιημένου ηλεκτρικού και ηλεκτρονικού εξοπλισμού και μπαταριών.

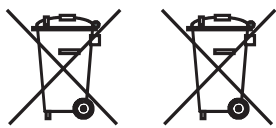

Το σύμβολο του διαγεγραμμένου κάδου απορριμμάτων επάνω στο προϊόν ή τη συσκευασία του υποδεικνύει πως το προϊόν δεν πρέπει να αντιμετωπίζεται ως κοινό οικιακό απόβλητο, αλλά πρέπει να παραδίδεται σε σημείο συλλογής για ανακύκλωση ηλεκτρικού και ηλεκτρονικού εξοπλισμού και μπαταριών. Συμβάλλοντας στη σωστή απόρριψη του προϊόντος, προστατεύετε το περιβάλλον και την υγεία των συνανθρώπων σας. Η ακατάλληλη ή εσφαλμένη απόρριψη θέτει σε κίνδυνο το περιβάλλον και την υγεία. Για περισσότερες πληροφορίες σχετικά με την ανακύκλωση αυτού του προϊόντος, επικοινωνήστε με τις τοπικές αρχές ή με τη δημοτική υπηρεσία απόρριψης αποβλήτων.

Τεχνικά δεδομένα

Τύπος συσκευής Loewe:	klang mr1	klang mr3	klang mr5
Αριθμός εξαρτήματος:	60604D10	60605D10	60606D10
Τροφοδοσία ισχύος:	AC 100 V – 240 V ~ 50/60 Hz		
Ισχύς εξόδου ήχου:	15 W (RMS)	75 W (RMS)	90 W (RMS)
Ισχύς μουσικής:	30 W	150 W	180 W
Κατανάλωση ισχύος σε κατάσταση αναμονής:	0,3 W	0,3 W	0,3 W
Κατανάλωση ισχύος σε κατάσταση αναμονής με σύνδεση δικτύου:	4,0 W – 7,0 W	4,0 W – 7,0 W	4,0 W – 7,0 W
Απόκριση συχνοτήτων:	75 Hz – 20 kHz	41 Hz – 20 kHz	36 Hz – 20 kHz
Πρότυπα με υποστήριξη WLAN:	IEEE 802.11a/b/g/n/ac		
Ισχύς/εύρος συχνοτήτων WLAN:	Μέγιστη ισχύς <100 mW στα 2400 – 2483,5 MHz Μέγιστη ισχύς <100 mW στα 5150 - 5350 MHz Μέγιστη ισχύς <100 mW στα 5470 - 5725 MHz Μέγιστη ισχύς <100 mW στα 5725 - 5850 MHz		
Έκδοση Bluetooth:	V4.2		
Ισχύς Bluetooth/εύρος συχνοτήτων:	Μέγιστη ισχύς <10 mW στα 2402 - 2480 MHz		
Πρωτόκολλα Bluetooth:	A2DP, AVRCP		
Διαστάσεις συσκευής (Π x Υ x Β):	160 x 188 x 154 mm	196 x 321 x 187 mm	225 x 401 x 215 mm
Βάρος συσκευής:	1,2 kg	3,2 kg	4,4 kg
Θερμοκρασία περιβάλλοντος:	5° C – 35° C		
Σχετική υγρασία (μη συμπυκνούμενη):	20 – 80%		

Loewe'nin ürünlerinden birini

seçtiğiniz için teşekkürler. Müşterimiz olmanızdan mutluluk duyuyoruz. Loewe olarak, teknoloji, tasarım ve kullanım kolaylığında en yüksek standartları bir araya getiririz. Bu standartlar hem televizyonlar, hem video, hem ses, hem de aksesuarlar için eşit oranda geçerlidir. Ne teknoloji ne de tasarım tek başlarına bir şey ifade etmez, ancak bir araya geldiklerinde müşterilerimiz için mümkün olan en yüksek işitsel ve görsel deneyimi sağlamalıdır.

Tasarımlarımızı kısa vadeli, günün modası olan trendlere göre belirlemeyiz. Çünkü sonuçta hem yarın hem de sonrasında keyifle kullanacağınız yüksek kaliteli bir ekipman satın aldınız.

Kullanım amacı

Bu hoparlörü şu şekillerde kullanabilirsiniz:

- Bluetooth veya 3,5mm ses kablosu aracılığıyla bir mobil cihazdan müzik çalmak için tek hoparlör olarak.
- Airplay2/Google Home/DTS Play-Fi ile uyumlu çok odalı bir hoparlör ortamının parçası olan bir hoparlör olarak.
- WDAL2.0 uyumlu ses sisteminize ek bir hoparlör olarak.



"my Loewe". Loewe dünyasına giriş noktanızdır ve buradan tüm Loewe ürünlerinizin kullanım kılavuzlarına ulaşabilirsiniz.

İçindekiler

Kullanım amacı	206
Teslimat kapsamı	206
Dokümantasyon	206
Anma değerleri etiketinin konumu	206
1 Önemli güvenlik talimatları	207
2 Ana Ünite Bileşenleri	209
3 Hoparlörün bağlanması	209
4 Temel Kullanım	210
5 Çoklu oda kullanımı	210
6 Bluetooth kullanımı	211
7 WDAL2.0 uyumlu ses sistemine bağlama	211
8 Fabrika ayarlarına sıfırlama.....	211
9 Yazılım güncellemesi	211
10 Spotify	212
11 Çalışma modları	213
12 klang mr1 hoparlörün duvara monte edilmesi	214
13 Uzaktan kumanda Assist Audio 1 (opsiyonel aksesuar)	215
14 Sorun giderme.....	216
Bertaraf Etme.....	217
Teknik veriler	217

Teslimat kapsamı

Cihazı dikkatli bir şekilde ambalajından çıkarın ve bütün aksesuarların içinde olduğunu kontrol edin:

- Hoparlör
- Güç kablosu
- Kullanıcı kılavuzu
- Priz kurulum seti (yalnızca klang mr1'de)

Dokümantasyon

Kullanım kılavuzunun bu bölümü gerekli temel bilgileri içerir. Yeni Loewe ürününüzün işlevleri ve özelliklerini açıklayan detaylı bir kullanıcı kılavuzunu elektronik biçimde Loewe web sitesinden indirebilirsiniz.

Ön tarafta yer alan QR kodunu tarayın ya da servis ana sayfamızdaki şu bölümü ziyaret edin:

www.loewe.tv/int/support

Bu bölümde, SSS'yi, yani Sıkça Sorular Soruları da bulabilirsiniz.

Anma değerleri etiketinin konumu

Model numarası ve çalışma gerilimini gösteren etiketler alt kapağın altında bulunur.

1 Önemli güvenlik talimatları

Dikkat: Cihazı güvenli bir şekilde kullanabilmek için bu sayfayı dikkatle okuyun.

Bu ürünü kullanırken bütün güvenlik ve kullanım talimatlarına uyun.

Güvenlik ve kullanım talimatlarını gelecekte başvurabilmek için saklamalısınız.

Ürünle ilgili sağlanan ve kullanım talimatlarında belirtilen tüm uyarılara tam olarak uymalısınız.

Sembollerin açıklaması



Çift Kat İzolasyonlu (Sınıf II) Ekipman. Bu elektrikli alet, elektrik toprağına güvenlik bağlantısı gerektirmeyecek şekilde tasarlanmıştır.



Bu sembol yüksek gerilimden kaynaklanan riskleri ifade eder.



Bu sembol kullanıcıyı diğer, daha özgül risklere karşı uyarma amacı taşır.



Bu sembol yangın çıkmasından kaynaklanan tehlikeleri ifade eder.

1.1 Kurulum

1.1.1 Yerleştirme

Üniteyi dengeli, düz bir zemine yerleştirin.

Bu üniteyi güçlü manyetik alanların yakınına koymayın.

En iyi akustik performansı ve kabloların güvenli bir şekilde geçirilmesini sağlamak için, lütfen üniteyi duvardan en az 5 cm uzağı koyun.

1.1.2 Kablolar

Hoparlörü ve kabloları hasar göremeyecekleri bir şekilde yerleştirin. Güç kablosunun keskin kenarlara takılması ya da üstüne gelmemesi, üzerine basılmaması veya kimyasal maddelere maruz kalmaması gerekir. İzolasyonu hasar görmüş bir güç kablosu elektrik çarpmasına yol açabilir ve yangın riski oluşturur. Bu nedenle, ünitenin yeniden kullanılmasından önce değiştirilmelidir.

1.1.3 Bu cihazı su bulunan yerlerin yanında kullanmayın



Cihaz asla su damllarına ya da su sıçramasına maruz kalmamalı, bu yüzden banyo küveti, lavabo, bulaşık teknesi, çamaşır makinesi, ıslak bodrum katı veya yüzme havuzu gibi yerlerin yakınında kullanılmamalıdır. Cihazın üstüne asla çiçek vazosu gibi içinde sıvı bulunan kaplar koymayın.

1.1.4 Havalandırma



Gövdesindeki yuvalar ve açıklıklar, cihazın güvenli bir şekilde çalışması ve aşırı ısınmaya karşı korunması amacıyla cihazın havalandırılması için kullanılır. Cihazın kurulumunu üreticinin talimatlarına uygun olarak yapın. Cihazı bir yatağı, koltuğı, halının veya benzer yumuşak yüzeylerin üzerine koyarak havalandırmayı kapatmayın. Bu cihaz, yeterli havalandırma sağlanmadığı müddetçe bir kitaplığı ya da gömme dolaba koyulmamalıdır.

1.1.5 Isı

Cihazı radyatörler, fanlı ısıtıcılar, sobalar ya da sıcak olabilecek diğer cihazların yakınına koymayın. Cihazın üstüne ya da yakınına asla mum veya fener gibi açık alevi olan objeler koymayın.

1.1.6 Aksesuarlar

Yalnızca üretici tarafından belirtilen aksesuarları kullanın.

1.2 Kullanım

1.2.1 Aşırı Yükleme



Elektrik prizlerini, uzatma kablolarını veya çoklu prizleri asla aşırı yüklemeyin, aksi halde yangın ve çarpılma riski ortaya çıkar.

1.2.2 Gök gürültülü fırtına



Gök gürültülü fırtınalar esnasında ve uzun süre kullanılmayacağı anda cihazın fişi prizden çekilmelidir.

1.2.3 Yabancı maddeler ve sıvıların cihazı nüfuz etmesi



Havalandırma deliklerinden cihazı yabancı maddeler ya da sıvı girmemesi için dikkatli olun; aksi halde yüksek gerilimli bileşenlerle temas ya da kısa devre olabilir ve bu da yangına ve elektrik çarpmasına yol açabilir. Bu cihazın üstüne asla hiçbir tür sıvı dökmeyin.

1.2.4 Yüksek ses seviyesiyle ilişkili riskler

Bu cihaz kulaklıkla dinlemek üzere tasarlanmamıştır. Olası işitme kaybını önlemek için uzun süre boyunca yüksek ses seviyesinde dinlemeyin.

1.2.5 Güç kaynağıyla bağlantının kesilmesi



Güç düğmesi güç kaynağıyla bağlantıyı kesmez. Cihazın şebeke elektrığıyle bağlantısını tamamen kesmek için, elektrik kablosunu prizden çekin.

Cihazın bağlantısını istediğiniz anda kesebilmek için elektrik prizinin kolayca erişilebileceği bir yerde olması gerekir.

1.3 Bakım

1.3.1 Bakım ve temizlik

Bu ürünü temizlemeden önce bu cihazın elektrik adaptörünü elektrik prizinden çekin. Hoparlörü agresif ya da aşındırıcı temizlik maddeleri kullanmadan, yalnızca yumuşak, nemli ve renk vermeyen bir bezle silin. Hoparlör ızgaraları kumaşla kaplıdır. Elektrostatik yüklenmeden ötürü hoparlör kapağında toz birikebilir. Gerekirse bunu yumuşak fırça başlığı takılı bir elektrikli süpürgeyle dikkatli bir şekilde temizleyebilirsiniz.

Kir ve leke olması durumunda:

Yumuşak, renk vermeyen bir bezi deterjan ya da normal bir leke çıkarıcıyla nemlendirin ve lekeyi nazikçe silin. İsterseniz lekenin üzerine normal bir kuru leke çıkarıcı sprey de sıkabilirsiniz (tozunu elektrikli süpürgeyle alın). Kumaş örtüyü doğrudan deterjan ya da leke çıkarıcıyla ıslatmayın (leke bırakma riski). Kumaş temizlemek için çözücü maddeler kullanmayın.

Leke çıkarıcı kullanırken üreticinin talimatlarına uyun.

1.4 Onarım

1.4.1 Onarım gerektiren hasarlar

Bakım ve onarım işleri yalnızca yetkili servis personeli tarafından yapılmalıdır. Cihazın hasar görmesi, cihazı sıvı girmesi, cihazı objeler girmesi, cihazın yağmura ya da neme maruz kalması, cihazın düzgün çalışmaması ya da düşmesi durumlarında bakım/onarım yapılması gerekir.

1.4.2 Elektrik çarpması, yangın, vb. riskleri azaltmak için

Vidaları, kapakları veya gövde parçalarını yerlerinden çıkarmayın.

AB Uygunluk Beyanı

Loewe Technology GmbH, radyo ekipmanı türünde olan Loewe klang mr'nin Direktif 2014/53/EU'ya uygun olduğunu beyan etmektedir. AB Uygunluk Beyanının tam metnine şu internet adresinden ulaşılabilir: <https://www.loewe.tv/int/support>

Bu ürün tüm AB üye ülkelerinde kullanılabilir.

Dahili WLAN modülünün 5 GHz frekans aralığında çalışması için, aşağıdaki ülkelerde yalnızca binaların içinde kullanılmasına izin verilmektedir:

- Loewe klang mr1, klang mr3, klang mr5
Ana ünite Bileşenleri | Hoparlörün Bağlanması | Temel Kullanım

AT	BE	BG	CZ	DK	EE	FR	DE	IS	IE	IT
EL	ES	CY	LV	LI	LT	LU	HU	MT	NL	NO
PL	PT	RO	SL	SK	TR	FI	SE	CH	UK	HR

2 Ana Ünite Bileşenleri

2.1 Üst panel

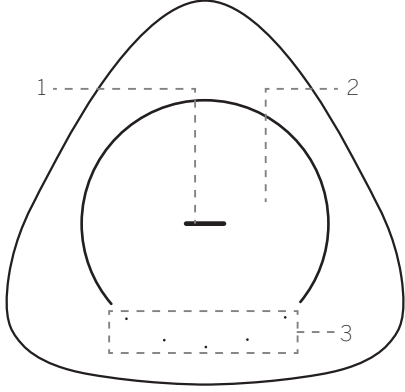

1. LED orta düğme

LED gösterge durumu	Durum
Mavi LED yanıp sönüyor	Bluetooth eşleştirme modu/duraklatılmış/sessiz
Mavi LED açık	Bluetooth modu
Cam göbeği LED yanıp sönüyor	WDAL2.0 eşleştirme modu
Cam göbeği LED açık	WDAL2.0 modu
Turuncu LED açık	Çoklu oda modu
Turuncu LED yanıp sönüyor	Çoklu oda modu duraklatılmış/sessiz
Yeşil LED yanıyor	Hat Giriş modu
Yeşil LED yanıp sönüyor	Hat Giriş modu duraklatılmış
LED kapalı	Hoparlör kapalı durumda

2. Dokunmatik alan

3. 5 LED düğme

2.2 Alt panel

Hoparlörün altına mıknatıslı bir kapak takılmıştır. Düğmelere ve anma değerleri etiketine ulaşmak için bu kapağı çıkarın. Artık düğmelere erişmenize gerek kalmadığında kapağı geri takın.

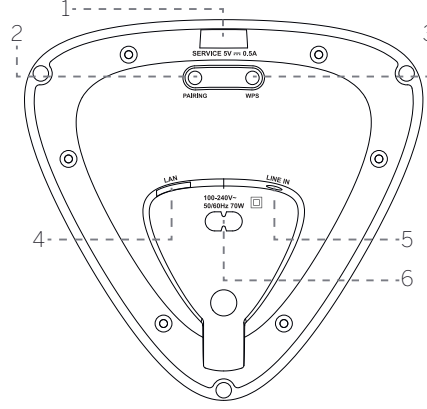
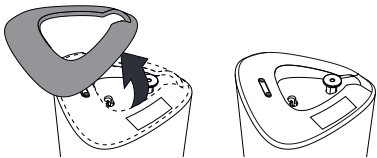

1. **USB** bağlantı noktası – yalnızca yazılım güncellemesi için.
2. **EŞLEŞTİRME** düğmesi - WDAL 2.0 eşleştirme için.
3. **WPS (Wi-Fi Korunmalı Kurulum)** düğmesi/göstergesi – Play-Fi için Wi-Fi kurulumunu başlatır. WPS modunu etkinleştirmek için düğmeye 3 saniye basılı tutun. AP modunu etkinleştirmek için düğmeye 8 saniye basılı tutun. AP modunda, bütün DTS Play-Fi / Çoklu oda ayarları geri alınır.

LED gösterge durumu	Durum
LED yavaşça yanıp sönüyor	Wi-Fi Erişim Noktası (AP) modu
LED iki kez yanıp söner	Wi-Fi Korunmalı Kurulum (WPS) modu
LED açık durumdadır	Bağlı / Eşleştirme başarılı

4. **LAN** – LAN kablosuyla yönlendiriciye bağlayın.
5. **LINE IN (HAT GİRİŞ)** – 3.5mm ses kablosuyla ses kaynağına bağlantı yapın.
6. **AC IN (AC GİRİŞ)** – elektrik prizine bağlayın.

3 Hoparlörün bağlanması

3.1 Gücün bağlanması

Not

- Ürüne zarar gelmesi riski vardır! Güç kaynağı geriliminin anma değerleri etiketine yazılmış olan gerilime uygun olduğundan emin olun. Anma değerleri etiketini görmek için alttaki mıknatıslı kapağı çıkarın.

Güç kablosunu hoparlörün AC IN (AC GİRİŞ) Socketsine ve ardından da elektrik prizine bağlayın.

Güç bağlantısı yapıldığında hoparlör otomatikman açılır. Üst taraftaki LED ışığı görebilirsiniz.

3.2 Wi-Fi'a bağlanma

Airplay kurulumu

iOS cihazın (iOS7 veya üstü) ve hoparlörün Wi-Fi bağlantısını ayarlamak için AirPlay'i kullanın.

1. Hoparlörün alt tarafında bulunan **WPS** düğmesine hoparlörden ikinci bir ses duyulana kadar 8 saniye basılı tutup Wi-Fi bağlantı kurulumunu başlatın ve ardından düğmeyi bırakın.
2. Wi-Fi ışıklı göstergesinin hızlı hızlı yanıp sönmüşten yavaşça yanıp sönmüşe geçmesini bekleyin. Yavaşça yanıp sönmüş, hoparlörün Wi-Fi kurulum moduna geçmekte olduğunu gösterir.
3. iOS cihazınızda **Ayarlar > Wi-Fi > ağ seçin [Play-Fi cihazı (xxxxxx)]** seçeneklerine gidin.
4. Hoparlör otomatik olarak bir Airplay cihazı olarak tanınır. **[Yeni AirPlay hoparlör ayarla]** seçeneğine basın.
5. [Diğer Ağları Göster...]'e basın ve hoparlörün bağlanmasını istediğiniz ev ağını seçin.
6. Wi-Fi bağlantısının başarıyla kurulmasından sonra, Wi-Fi ışıklı göstergesi yanıp sönmeyi keser ve sürekli yanık kalır. Wi-Fi ağızda bu ürünün kurulumunu yaptıktan sonra, aynı ağda bulunan herhangi bir akıllı telefon veya tabletten kontrol edebilirsiniz.

Google Home kurulumu

1. Google Home uygulamasını mobil cihazınıza indirin.
2. Yalnızca iPhone/iPad için: Mobil cihazınızın Bluetooth'unu açın.
3. Hoparlörün alt tarafında bulunan **WPS** düğmesine hoparlörden ikinci bir ses duyulana kadar 8 saniye basılı tutup Wi-Fi bağlantı kurulumunu başlatın ve ardından düğmeyi bırakın.
4. Wi-Fi ışıklı göstergesinin hızlı hızlı yanıp sönmüşten yavaşça yanıp sönmüşe geçmesini bekleyin. Yavaşça yanıp sönmüş, hoparlörün Wi-Fi kurulum moduna geçmekte olduğunu gösterir.
5. Google Home uygulamasını açın.
6. Cihazınızı kurmak için adımları takip edin.

Hoparlör kurulumunuzu yapmak için ihtiyaç duyduğunuz adımları bulamazsanız:

- Google Home uygulamasının ana ekranının sol üst tarafında **Ekle + > Cihaz kur > Yeni cihaz** seçeneğine basın.
- Kurulum adımlarını takip edin.

WPS modu

Yönlendiricinizde Wi-Fi Korunmalı Kurulumu (WPS) varsa, bağlantıyı şifre girmeden yapabilirsiniz.

1. 3 saniye boyunca WPS düğmesine basılı tutun. Bir ses duyarsınız ve Wi-Fi göstergesi sürekli olarak iki kez yanıp söner.
2. Yönlendiricinizdeki WPS düğmesine basın. Düğmede genelde WPS logosu bulunur.

Not

- WPS bütün yönlendiricilerin standart bir özelliği değildir. Yönlendiricinizde WPS yoksa standart Wi-Fi kurulumunu yapın.
- WPS modundan çıkmak isterseniz WPS düğmesine bir kez basın ya da 2 dakika beklediğinizde kendisi otomatikman çıkar.

3.3 LAN kablosu bağlantısı

Hoparlör ve yönlendiricinizi Cat 5 LAN kablosuyla birbirlerine bağlayın.

4 Temel Kullanım

4.1 Ses kontrolü

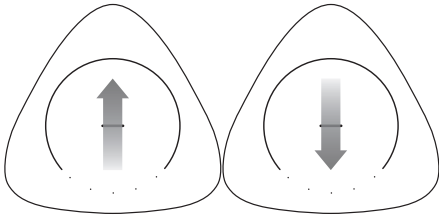

Ses seviyesini bir kez yükseltmek için dokunmatik alanda alttan üste doğru kaydırın.

Ses seviyesini bir kez düşürmek için yukarıdan aşağı doğru kaydırın.

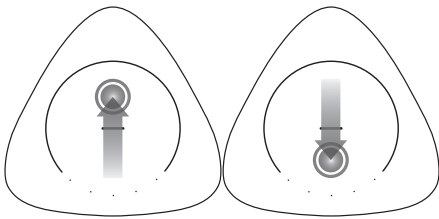

Ses seviyesini sürekli olarak yükseltmek için dokunmatik alanda alttan üste doğru kaydırın ve parmağınızı orada tutun.

Ses seviyesini sürekli olarak düşürmek için dokunmatik alanda yukarıdan aşağıya doğru kaydırın ve parmağınızı orada tutun.

4.2 Duraklat / Sessiz

Dokunmatik alana bir kez dokununuz, mevcut kaynağa bağlı olarak parça duraklatılır ya da sessize alınır.

Wi-Fi/çoklu oda, Bluetooth – Duraklat

Hat Giriş, İnternet radyosu – Sessiz

Oynatmaya devam etmek ya da sesi açmak için dokunmatik alana yeniden dokununuz.

4.3 Parçanın değiştirilmesi

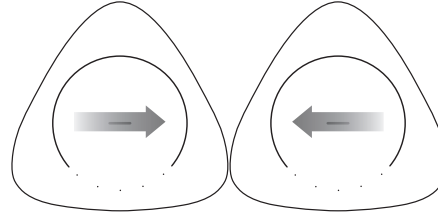

Bluetooth ya da çoklu oda modunda, sonraki / önceki parçaya geçmek için dokunmatik alanda sağa / sola kaydırın.

4.4 Favoriler

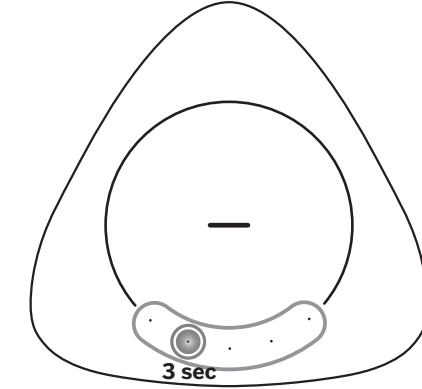

Wi-Fi/çoklu oda modunda, 5'e kadar istasyon ya da çalma listesi favori olarak kaydedilebilir. Alttaki düğmelere 3 saniye boyunca basılı tutun. O anda çalan istasyon ya da çalma listesi o düğmeye kaydedilir. Favorilerin başarılı bir şekilde kaydedildiğini onaylamak için 5 LED'in hepsi kısa süreliğine yanar.

Kaydedilen bir parça ya da çalma listesini açmak için tek yapmanız gereken ilgili LED'e dokunmaktır.

Not:

- Favorilerin kaydedildiği düğmeler beyaz renkte yanar.

5 Çoklu oda kullanımı

Bu hoparlör çoklu oda hoparlör kurulumunda kullanılabilir. Bunun anlamı aynı müziğin eş zamanlı olarak hoparlörünüzden ve evinizde dağılmış diğer uyumlu hoparlörlerden çalınabileceğidir.

Bu özelliği kullanmak için hoparlörün ve akıllı telefonun / tabletin aynı ağda olduklarından emin olun. Uyumlu çoklu oda hoparlörlerini kontrol etmek için Google Home, AirPlay 2 veya DTS Play-Fi uygulamasını kullanabilirsiniz. Bunu yaptıktan sonra aynı müziği birden çok hoparlörde aynı anda çalabilir, hoparlörleri farklı gruplara atayabilir, her birinin ses seviyesini ayrı ayrı kontrol edebilir ya da bütün hoparlörlerin sesini aynı anda değiştirmek için ana ses seviyesini kullanabilirsiniz.

5.1 Chromecast built-in

Hoparlör, Chromecast uyumlu uygulamalardan ses cihazınıza müzik yayınlamanıza imkan veren Chromecast built-in özelliğini destekler. Bu özelliği kullanmak için hoparlörün ve akıllı telefonun / tabletin aynı ağda olduklarından emin olun. Chromecast özelliği bir uygulamada müzik çalmaya başlayın ve  (yayınla) düğmesine basıp listeden hoparlörü/grubu seçerek bu müziği hoparlörünüzde veya çoklu oda hoparlör grubunuzda yayınlayın.

5.2 AirPlay 2

Bir iOS cihazınız varsa, çoklu odaya müzik yayını için AirPlay 2'yi kullanabilirsiniz.

1. iOS cihazınızı hoparlörünüzle aynı Wi-Fi ağına bağlayın.
2. iOS cihazınızda kontrol merkezine gidin ve müzik kontrolü içindeki AirPlay  simgesine basın.
3. Kullanılabilir AirPlay cihazlarının listesinden, adının yanındaki boş halkaya basarak çoklu oda hoparlörünüzü seçin. Aynı ağda AirPlay 2 uyumlu birden çok hoparlör varsa onları da seçebilirsiniz.

5.3 DTS Play-Fi uygulaması

Çoklu oda işleviyle müzik çalmanın bir diğer yolu DTS Play-Fi uygulamasını kullanmaktır.

Standart çoklu oda işlevlerine ek olarak, bu uygulama çoklu oda işlevine yazılım güncellemeleri yapılabilmesine ve internet radyosunun kullanılabilmesine imkan verir.

1. DTS Play-Fi uygulamasını mobil cihazınıza indirin ve kurun.
2. Mobil cihazınızı hoparlörünüzle aynı ağa bağlayın.
3. DTS Play-Fi uygulamasını açın.
4. Hoparlör bir yazılım güncellemesi yapabilir. İlk kurulumunun yapılması sırasında cihaz kendisini son yazılımla günceller. Yazılım güncellenmesi birkaç dakika sürebilir. Güncelleme esnasında hoparlörünüzün fişini çekmeyin, cihazı kapatmayın veya USB çubuğunun ya da ağın bağlantısını kesmeyin. Bunları yapmanız potansiyel olarak hoparlörünüzü kullanılmaz hale getirebilir!

5. Uygulamadan hoparlörü ya da hoparlör grubunu seçin.
6. Kullanılabilir durumdaki müzik akış hizmetlerinden birini seçin ve bir ses parçası seçin. Hoparlörde ya da hoparlör grubunda müzik çalmaya başlar.

6 Bluetooth kullanımı

Bluetooth vasıtasıyla hoparlörü bir Bluetooth cihazına (örneğin bir iPad, iPhone, iPod touch, Android phone veya dizüstü bilgisayar) bağladığınızda cihazda depolanan ses dosyalarını hoparlörden dinleyebilirsiniz.

6.1 Telefonla/tabletle eşleştirme

Hoparlörle herhangi bir Bluetooth cihazı eşleştirilmemişse Bluetooth eşleştirmesini etkinleştirmek için:

1. Bluetooth eşleştirme moduna girmek için dokunmatik alana 3 saniye boyunca basılı tutun.
2. Onay olarak LED mavi renkte yanıp sönmeye başlar.

Ek Bluetooth cihazı eşleştirmek maksadıyla Bluetooth eşleştirme modunu etkinleştirmek için:

1. Bluetooth moduna girmek için dokunmatik alana 3 saniye boyunca basılı tutun.
2. Bluetooth eşleştirme moduna girmek için dokunmatik alana yeniden 3 saniye boyunca basılı tutun. Onay olarak LED mavi renkte yanıp sönmeye başlar.

Eşleştirme adımlarının devamı:

3. Telefonunuzda/tabletinizde Bluetooth'u açın, bağlanmak için "Play-Fi cihazını (xxxxxx)" arayın ve seçin. Bluetooth'u açmakla ilgili bilgi için lütfen telefonunuzun/tabletinizin kullanıcı kılavuzuna başvurun.
4. Eşleştirmenin başarıyla tamamlanmasının ardından orta LED mavi renkte parlamaya başlar.
5. Bluetooth cihazınızdaki ses dosyalarını ve müzikleri seçin ve oynatın. Oynatma esnasında bir çağrı gelirse müzik duraklatılır. Çağrı sona erdiğinde oynatmaya devam edilir.

6.2 Eşleştirilmiş bir cihaza bağlanmak

1. Bluetooth moduna girmek için dokunmatik alana 3 saniye boyunca basılı tutun.
2. Daha önce eşleştirilmiş olan telefon/tablet otomatik olarak hoparlöre bağlanır.

Not

- Hoparlör yalnızca 45 saniyelik eşleştirme modunda kalır. Bu süre zarfından bir cihazla eşleşmezse son aktif kaynağına geri döner.

- Hoparlör ve Bluetooth cihazı arasındaki azami çalışma mesafesi yaklaşık 10 metredir.
- Bütün Bluetooth cihazlarıyla uyumluluk garantisi edilmemektedir.

7 WDAL2.0 uyumlu ses sistemine bağlama

WDAL2.0 işlevine sahip bir Loewe ses sisteminiz varsa, bu hoparlör bu sistemi entegre edilebilir ve mevcut ses kanallarından birini çalmak için kullanılabilir. WDAL2.0 ses sistemine 5'e kadar hoparlör ve bir subwoofer bağlanabilir. Odanızda doğru bir şekilde ayarlanmış tam bir hoparlör seti gerçek surround ses yaratır.

7.1 WDAL2.0 ses sistemiyle eşleştirme

1. WDAL2.0 eşleştirme moduna girmek için hoparlörün altındaki EŞLEŞTİRME düğmesine 3 saniye basılı tutun. Onay olarak LED cam göbeği renginde yanıp sönmeye başlar. Hoparlör yalnızca 45 saniyelik eşleştirme modunda kalır.
2. WDAL2.0 ses sisteminizdeki eşleştirme düğmesine basın. WDAL2.0'i etkinleştirmekle ilgili bilgi almak için ses sisteminin kullanım kılavuzuna başvurun. Eşleştirme işleminin başarıyla tamamlanmasının ardından hoparlörün orta LED'i sürekli olarak cam göbeği renginde yanmaya başlar.
3. Hoparlörün hangi ses kanalını çalışacağını ayarlayın. Seçenekler: Surround sol, Ön sol, Orta, Ön sağ, Surround sağ. Bunu yapmak için hoparlörün üstündeki 5 düğmeden birine basılı tutun. Her düğme farklı bir kanalı temsil eder.

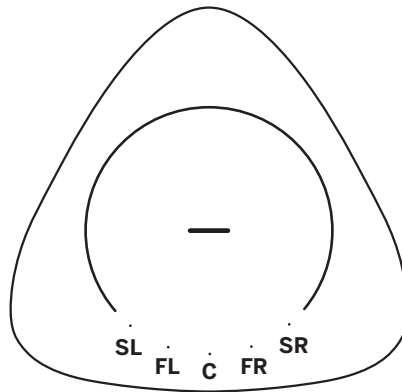

SL – surround sol kanal
FL – ön sol kanal
C – orta kanal
FR – ön sağ kanal
SR – surround sağ kanal

4. Ses sisteminin WDAL2.0 düğmesini ilgili kanal için "SMALL" (KÜÇÜK) pozisyonuna getirin. Daha fazla bilgi için ses sisteminin kullanıcı kılavuzuna başvurun.

Not:

- Eşleştirme ve kanal seçme işlemleri başarılı olursa, üstteki LED'ler 10 saniye içinde söner.
- Eşleştirme ve kanal seçme işlemleri başarısız olursa, hoparlör önceki kaynağına geri döner.
- WDAL2.0 modu en yüksek önceliğe sahiptir ve ana ses sistemi kapatılmadan/bekleme modun geçmeden hoparlörün başka bir kaynağına geçirilmesi mümkün değildir.
- WDAL2.0 ana ses sistemi kapatılınca eşleştirilen hoparlör otomatikman WDAL2.0 moduna geçer.
- Hoparlör WDAL2.0 modunda olduğunda hoparlörü kullanarak ses seviyesini değiştirmek ya da sesi kısmak mümkün değildir. Bunu yalnızca ana ses sisteminden yapabilirsiniz.
- WDAL2.0 bağlı olduğunda hoparlördeki LED'in rengi cam göbeğidir. Ancak karanlık bir odada televizyon seyrederken rahatsızlık vermemesi için LED 60 saniye sonra söner. Bir kez dokunduğunuzda ışık yeniden yanar.

7.2 Ses kanalının değiştirilmesi

Hoparlör zaten WDAL2.0 aracılığıyla bağlanmış durumdaysa ve bu onu başka bir kanalı oynatması kullanmak istiyorsanız şu adımları izleyin:

1. Hoparlörün altındaki EŞLEŞTİRME düğmesine basın. Üstteki LED cam göbeği renginde yanmaya başlar.
2. Mevcut kanalı temsil eden LED de yanacaktır.
3. Yeni kanalı temsil eden düğmeye 3 saniye boyunca basılı tutun.
4. Önceki LED söner ve yeni kanalın LED'i yanmaya başlar.
5. Ses sisteminin WDAL2.0 düğmesini ilgili kanal için "SMALL" (KÜÇÜK) pozisyonuna getirin.

8 Fabrika ayarlarına sıfırlama

Cihazı varsayılan ayarlarına sıfırlar. Fabrika ayarlarına sıfırlama işlemi yapmak için hoparlörün altındaki WPS ve EŞLEŞTİRME düğmelerine en az 3 saniye basılı tutun.

9 Yazılım güncellemesi

Hoparlörün yazılımını yükseltmek için:

Son yazılım şuradan bulunabilir:

www.loewe.tv/int/support

Yazılımla birlikte sağlanan belgedeki kurulum adımlarını izleyin.

Hoparlörünüzün çoklu oda işlevini yükseltmek için:

1. DTS Play-Fi uygulamasını mobil cihazınıza indirin ve kurun.
2. Hoparlörü uygulamaya bağlayın.
3. Yeni Play-Fi yazılımı mevcutsa uygulama size haber verir.
4. Çoklu oda özelliği güncellemesini yapmak için uygulamadaki talimatları izleyin.

Uyarı: Yazılım güncellenmesi birkaç dakika sürebilir. Güncelleme esnasında hoparlörünüzün fişini çekmeyin, cihazı kapatmayın veya USB çubuğunun ya da ağın bağlantısını kesmeyin. Bunları yapmanız potansiyel olarak hoparlörünüzü kullanılmaz hale getirebilir!

10 Spotify

Telefonunuz, tabletiniz veya bilgisayarınızı Spotify için uzaktan kumanda olarak kullanabilirsiniz. Bunu nasıl yapacağınızı öğrenmek için spotify.com/connect adresine gidin.

11 Çalışma modları

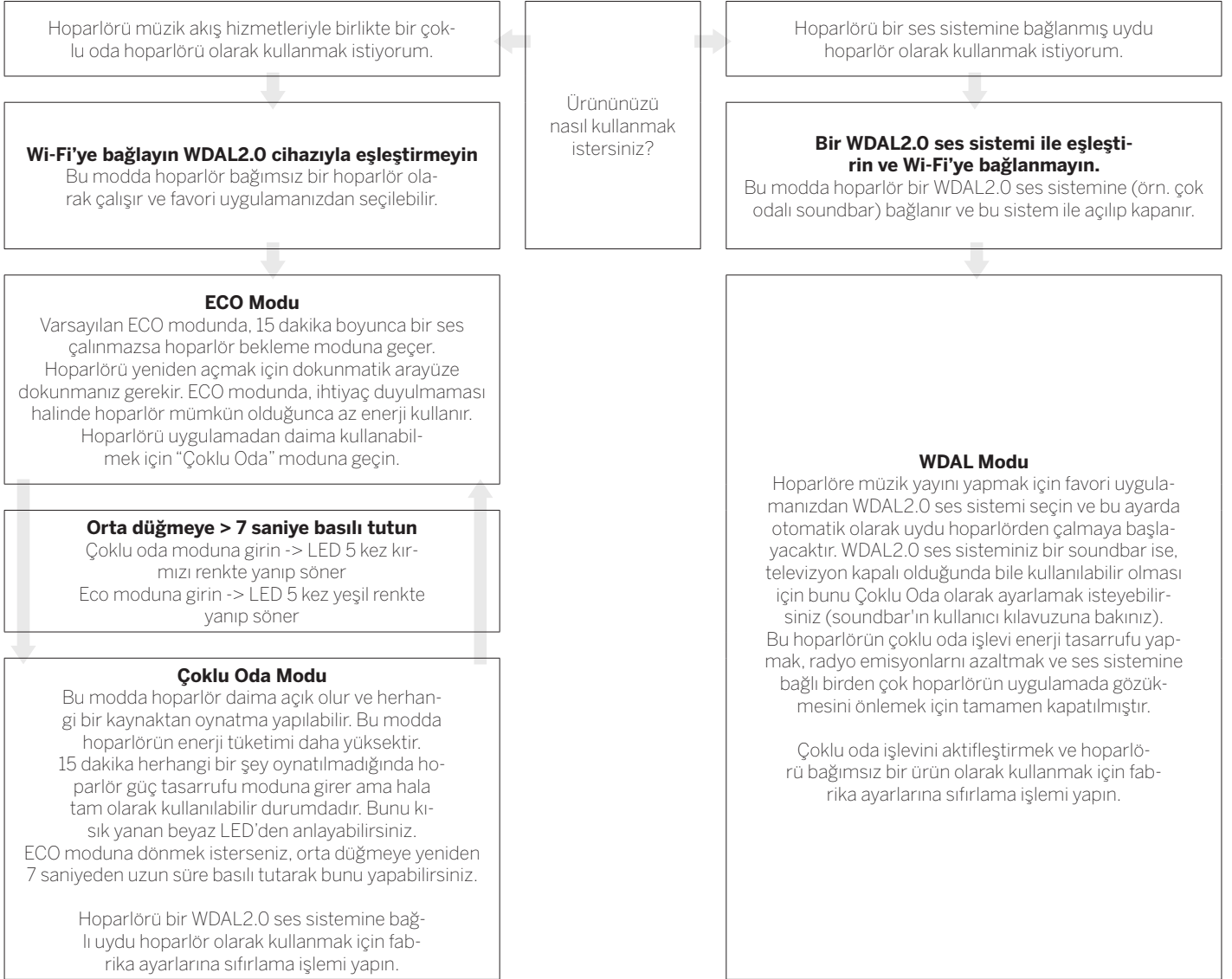

12 klang mr1 hoparlörün duvara monte edilmesi

klang mr1'i mobilyaların ya da rafların üstüne koyabilirsiniz, ama duvara monte etme seçeneği de bulunmaktadır.

Montaj yalnızca uzman personel tarafından yapılmalıdır. Yanlış montaj ciddi kişisel yaralanmalara ve mal zararına yol açabilir. Duvarın ünitenin ve duvar braketlerinin toplam yükünü taşıyamayacağını doğrulamak montajı yapanın sorumluluğundadır.

Duvarlara delik açarken, duvar içindeki elektrik kabloları ve su ya da doğal gaz borularına temas etmekten kaçınmak gerekir. Bu sebeple kaliteli bir akım taşıyan kablo detektörü ve gizli cisim bulucu kullanılması tavsiye edilir. Yapıları yalnızca güvenli olduğundan eminensiz delin.

Hoparlör duvara monte edildiğinde alttaki düğmelere erişiminiz olmaz, bu yüzden öncelikle gerekli bağlantıları yapmanız gerekir.

Montaj için ek alet ve edevatlar (dahil değildir) ihtiyaç vardır.

Duvara montajla ilgili çizimleri görmek için lütfen bu kılavuzun son sayfalarına bakınız.

1. Kurulum başlamadan önce paket içeriğini dikkatli bir şekilde kontrol edin. klang mr1'iniz ile birlikte şu duvara montaj parçaları sağlanır:

- Duvar braket
- Duvar braket için mıknatıslı kapak
- Hoparlör için alt kapak
- 1x Vida

2. Duvar braketini duvara koyun ve iki deliğin konumlarını bir kurşun kalem ile işaretleyin. İşaretlenen konumlardan duvara iki delik açın. Gerekliyse her deliğe birer dübel (sağlanmaz) takın. İki akıllı vidayı (sağlanmaz) kullanarak duvar braketini duvara sabitleyin. Seviyeyi ayarlamak için alttaki vidayı gevşetin - ayarlamayı bitirince sıkın.

Duvar tipine bağlı olarak doğru vida ve dübel türünü seçmekten son kullanıcı sorumludur.

3. Mıknatıslı kapağı vida başlarını kapatacağı şekilde duvar braketinin üzerine koyun.
4. Güç kablosunu ve tüm diğer kabloları duvar braketinin köşesindeki delikten geçirin.
5. Bunları hoparlöre bağlayın.
6. Hoparlörün alt kapağını takın.
7. Sağlanmış olan vida ile hoparlörü duvar braketine tutturun.

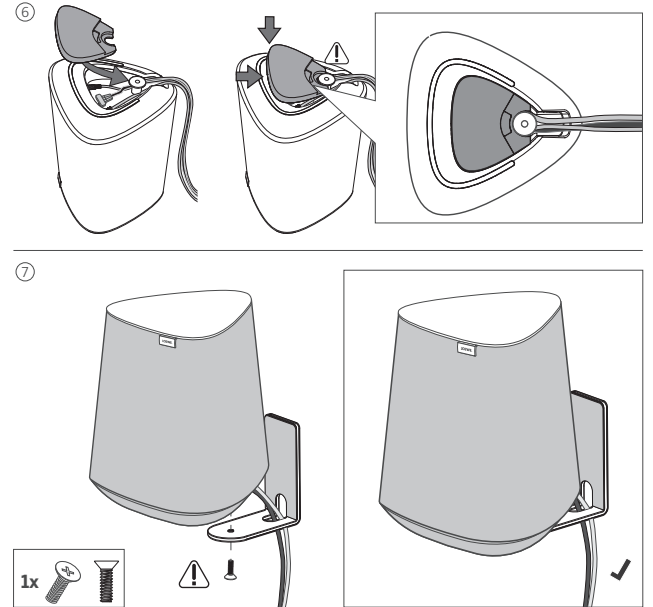
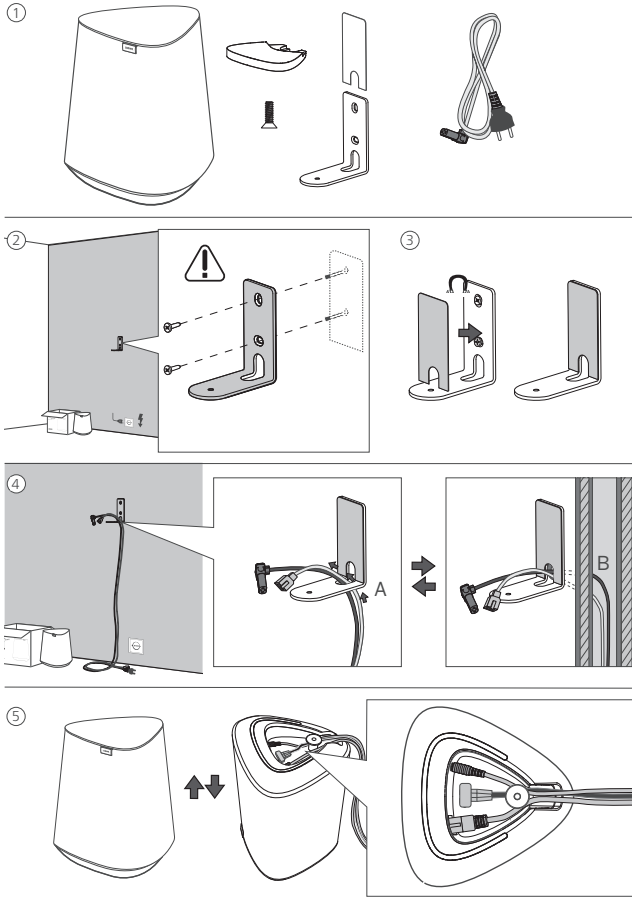

13 Uzaktan Kumanda Assist Audio 1 (opsiyonel aksesuar)

Hoparlörünüzü Assist Audio 1 uzaktan kumanda ile kontrol edebilirsiniz. Bu, pakette mevcut olmayan opsiyonel bir aksesuar olabilir. Başka Loewe ses ürünleriyle birlikte sağlanabilir.

Uzaktan Kumanda varsayılan olarak ses sistemiyle kullanım için programlanmıştır. Bir çoklu oda hoparlörüyle kullanmak isterseniz yeniden programlamanız gerekir. Aynı anda (Gece modu) ve (Oynat/Duraklat) düğmelerine basın.

Bu uzaktan kumandayı yeniden ses sistemiyle kullanmak için yukarıdaki adımı tekrarlayın veya pillerinin çıkarıp takın.

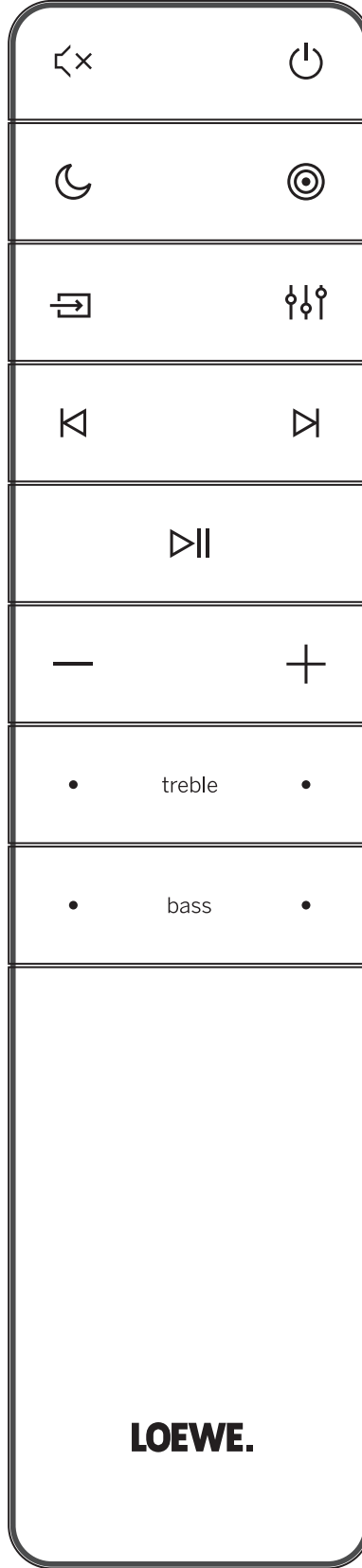

	Sesi Kapatır / Açar.
	Hoparlörü açar veya bekleme moduna geçirir.
	İşlevsiz
	İşlevsiz
	İşlevsiz
	İşlevsiz
	Bluetooth / PLAY-Fi modunda önceki ses parçasına atlar.
	Bluetooth / PLAY-Fi modunda sonraki ses parçasına atlar. Bluetooth modunu etkinleştirmek için basılı tutun.
	Bluetooth / PLAY-Fi modunda ses parçasını oynatır/duraklatır.
	Ses seviyesini azaltır.
	Ses seviyesini artırır.
treble	Tiz seviyesini ayarlar.
bass	Bas seviyesini ayarlar.

14 Sorun giderme

Cihazda bir sorun olması durumunda, yardım hattını aramadan önce aşağıdaki liste kontrol etmenizi tavsiye ederiz.

Sorun	Olası sebep	Çözüm/notlar
Sistem dokunmatik yüzeye/düğmelere basma tepki vermiyor.	Bir yazılım hatası cihazın komut almasını önüyor olabilir ve cihaz fişi prizden çekilmek suretiyle yeniden başlatılmalıdır.	Üniteyi birkaç dakikalığına elektrik prizinden çekin ve sonra geri takın.
Hoparlörden ses gelmiyor.	a) Hoparlör sessize alınmış veya parça duraklatılmıştır.	a) Sesi açmak veya oynatmayı sürdürmek için dokunmatik alana bir kez dokununuz.
	b) Bu soruna bir yazılım hatası yol açmış olabilir.	b) Üniteyi fabrika ayarlarına geri döndürün ("Fabrika Ayarlarına Sıfırlama" bölümüne başvurun)
Bluetooth cihazı hoparlöre bağlanamıyor.	Cihaz hoparlör için gereken uyumlu profilleri desteklemiyor.	a) Yalnızca A2DP, AVRCP profiline sahip cihazlar uyumludur.
	b) Cihazın Bluetooth işlevini etkinleştirmemişinizdir.	b) Bu işlevi etkinleştirmekle ilgili bilgi almak için cihazın kullanım kılavuzuna başvurun.
	c) Hoparlör zaten başka bir Bluetooth cihazına bağlı durumdadır.	c) Bağlı cihazın bağlantısını kesin ve yeniden deneyin.
Bağlı Bluetooth cihazının ses oynatma kalitesi kötü.	Bluetooth iyi çekmiyor.	Cihazı hoparlöre yaklaştırın ya da cihaz ve hoparlör arasındaki engelleri kaldırın.
Wi-Fi bağlantısı kurulamıyor.	a) Wi-Fi ağı mevcut olmayabilir.	a) Yönlendiriciden WLAN ağının mevcut olduğunu kontrol edin.
	b) Wi-Fi sinyali çok zayıftır.	b) Wi-Fi yönlendiriciyi ünitenin daha yakınına koyun.
	c) Yanlış şifre giriyorsunuzdur.	c) Şifrenin doğru olduğundan emin olun.
Uygulamadan Play-Fi tarafından desteklenen cihazı bulamıyorum.	Cihazın Wi-Fi bağlantısı kopmuş olabilir.	Cihazın Wi-Fi'ya bağlı olduğundan emin olun.
Play-Fi müziği oynatamıyorum.	a) Hizmet veya içerik sonlandırılmıştır.	a) Cihaz vasıtasıyla sağlanan belirli ağ hizmetleri veya içerikler hizmet sağlayıcının hizmetlerini sonlandırmış olması durumunda erişilemez hale gelebilir.
	b) Hoparlörün ilk kurulumu başarısız olmuştur.	b) İlk ayar başarısız olursa, DTS Play-Fi Uygulamasını kapatın. Uygulamayı yeniden başlatın.
	c) Hoparlörü daha önce Play-Fi uygulamasında Stereo Pairs veya Surround Sound olarak kullanmışsınızdır.	c) Hoparlör Stereo Pairs veya Surround Sound olarak ayarlanmışsa, kullanılmadan önce uygulamada bağlantısı kesilmelidir
Bluetooth/Hat Girişi/Çoklu Oda kaynağından müzik çalamıyorum	Hoparlör, diğer modlara göre daha yüksek öncelikli olan aktif WDAL2.0 modundadır	Ana ses sistemini bekleme moduna geçirmeniz veya hoparlörün WDAL2.0 ağıyla bağlantısını kesmeniz gerekir (ana ses sistemindeki ilgili düğmeyi "KAPALI" konumuna getirin).

Bertaraf Etme

Kullanılmış elektrikli ve elektronik ekipmanların ve pillerin bertaraf edilmesi.

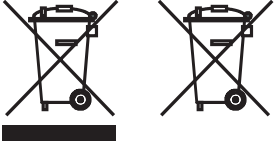

Ürünün veya ambalajının üzerindeki, üzerinde çarpı olan tekerlekli çöp kutusu sembolü, bu ürünün normal ev atığı gibi muamele görmesi yerine, elektrikli ve elektronik ekipmanların ve pillerin geri dönüştürülmesi için bir toplama noktasına teslim edilmesi gerektiğini ifade eder. Ürünün doğru şekilde bertaraf edilmesine yardımcı olmak suretiyle çevreyi ve diğer insanların sağlığını korumuş olursunuz. Uygunsuz ya da yanlış şekilde bertaraf edilmesi çevreye ve sağlığa zarar verir. Bu ürünün geri dönüştürülmesiyle ilgili daha fazla bilgi edinmek için, lütfen yerel mercilerinizle veya belediyenizin atık bertaraf hizmetiyle temasa geçin.

Teknik veriler

Loewe cihaz türü:	klang mr1	klang mr3	klang mr5
Parça numarası:	60604D10	60605D10	60606D10
Güç kaynağı:	AC 100 V – 240 V ~ 50/60 Hz		
Ses çıkış gücü:	15 W (RMS)	75 W (RMS)	90 W (RMS)
Müzik gücü:	30 W	150 W	180 W
Bekleme modunda güç tüketimi:	0,3 W	0,3 W	0,3 W
Ağa bağlı Bekleme Modunda güç tüketimi:	4,0 W – 7,0 W	4,0 W – 7,0 W	4,0 W – 7,0 W
Frekans yanıtı:	75 Hz – 20 kHz	41 Hz – 20 kHz	36 Hz – 20 kHz
WLAN desteklenen standartlar:	IEEE 802.11a/b/g/n/ac		
WLAN gücü/frekans aralığı:	Azami güç <100 mW at 2400 – 2483,5 MHz Azami güç <100 mW, 5150 - 5350 MHz'de Azami güç <100 mW, 5470 - 5725 MHz'de Azami güç <100 mW, 5725 - 5850 MHz'de		
Bluetooth versiyonu:	V4.2		
Bluetooth gücü/frekans aralığı:	Azami güç <10 mW, 2402 - 2480 MHz'de		
Bluetooth protokolleri:	A2DP, AVRCP		
Cihaz boyutları (E x B x D):	160 x 188 x 154 mm	196 x 321 x 187 mm	225 x 401 x 215 mm
Cihaz ağırlığı:	1,2 kg	3,2 kg	4,4 kg
Ortam sıcaklığı:	5° C – 35° C		
Bağıl nem (yoğuşmasız):	%20 – 80		

شكرا لك

لاختيار منتج Loewe. ويسعدنا انضمامكم لعملائنا. نحرص في Loewe على الجمع بين أعلى معايير التكنولوجيا والتصميم وسهولة الاستخدام. وهذا ينطبق على أجهزة التلفزيون والفيديو والسماعات والملحقات. فلا يمكن الاعتماد على التكنولوجيا ولا التصميم وحده لتحقيق الغايات المنشودة. ولكن ينبغي الجمع بينهما لتوفير أفضل تجربة صوتية ومرئية لعملائنا.

كما لم يستوحى تصميم الجهاز من صيحات عصرية قصيرة المدى. ذلك لأننا وضعنا في اعتبارنا أن عميلنا سوف يرغب في الاستمتاع بجهازه اليوم وفي المستقبل.

الاستخدام المقصود

يمكن استخدام هذه السماعة على النحو التالي:

- سماعة واحدة لتشغيل الموسيقى من جهاز محمول عبر بلوتوث أو بكابل صوت 3.5 مم.
- سماعة تعد جزءًا من بيئة سماعات في عدة غرف متوافقة مع Google Home / DTS / Airplay 2 / Play-Fi.
- سماعة إضافية لنظام صوت متوافق مع WDAL 2.0.



"my Loewe" هي نقطة دخول إلى عالم Loewe. وتتيح الوصول إلى جميع أدلة المستخدم الخاصة بمنتجات Loewe لديك.

المحتوى

الاستخدام المقصود.....	٢١٨
نطاق التسليم.....	٢١٨
الوثائق.....	٢١٨
مكان ملصق التصنيف.....	٢١٨
١ تعليمات هامة للسلامة.....	٢١٩
٢ مكونات الوحدة الرئيسية.....	٢٢١
٣ توصيل السماعة.....	٢٢١
٤ عملية التشغيل الأساسية.....	٢٢٢
٥ التشغيل متعدد الغرف.....	٢٢٢
٦ تشغيل خاصية البلوتوث.....	٢٢٣
٧ الاتصال بنظام صوتي متوافق مع WDAL 2.0.....	٢٢٣
٨ إعادة الضبط على إعدادات المصنع.....	٢٢٣
٩ تحديث البرامج.....	٢٢٤
١٠ سيوتيفاي.....	٢٢٤
١١ أوضاع التشغيل.....	٢٢٥
١٢ تركيب سماعة klang mr1 على الحائط.....	٢٢٦
١٣ جهاز التحكم عن بعد Assist Audio 1 (ملحق اختياري).....	٢٢٧
١٤ استكشاف الأعطال وإصلاحها.....	٢٢٨
التخلص من المكونات.....	٢٢٩
البيانات الفنية.....	٢٢٩

نطاق التسليم

قم بإخراج الجهاز من عبوته بحرص. وتأكد من وجود جميع الملحقات:

- السماعة
- كابل الطاقة
- دليل الاستخدام

■ مجموعة تثبيت كتيفة الحائط (klang mr1 فقط)

الوثائق

يحتوي هذا الجزء من دليل التشغيل على معلومات أساسية. ويمكن تنزيل كتيب المستخدم المفصل الذي يبين وظائف وميزات جهاز Loewe الجديد بشكل إلكتروني من موقع Loewe على الويب.

امسح رمز الاستجابة السريعة على الجزء الأمامي أو قم بزيارة صفحة الخدمة الرئيسية:

www.loewe.tv/int/support

تجد في هذا القسم أيضًا إجابات للأسئلة الشائعة.

مكان ملصق التصنيف

تجد ملصقات برقم الطراز وجهد التشغيل تحت الغطاء السفلي.

بلل قطعة قماش ناعمة بلون محايد بمنظف أو مزبل عادي للبقع وافركها برفق. يمكن أيضًا معالجة الانساخ / البقع مباشرة باستخدام بخاخ عادي مزبل للبقع الجافة (مسحوق في الممكنسة الكهربائية). يمنع تبليل غطاء القماش مباشرة بمنظف أو مزبل بقع (حيث قد ينتج عن ذلك تقشر المنتج). تجنب استخدام مواد مذيبة لتنظيف القماش!

اتبع تعليمات الشركة المصنعة عند استخدام مزيلات البقع.

1.4 الإصلاح

1.4.1 التلقيات التي تتطلب إصلاحًا

يجب أن تتم كل أعمال الصيانة والإصلاح بواسطة فني خدمة معتمد. ويلزم صيانة / إصلاح الجهاز في حالة تعرضه للتلف أو في حالة تسلسل سوائيل أو عناصر غريبة إلى الجهاز أو تعرضه لمياه الأمطار أو الرطوبة أو عند توقفه عن العمل بشكل صحيح أو عند سقوطه.

1.4.2 الحد من مخاطر الصدمات الكهربائية واندلاع الحرائق وما إلى ذلك.

لا تفك البراغي أو تنزل الأغشية أو الأجزاء الأساسية من الجهاز.

بيان المطابقة الصادر عن الاتحاد الأوروبي

بموجب هذا البيان تعلن شركة Loewe Technology GmbH أن جهاز الراديو طراز Loewe klang mr يتوافق مع توجيه الاتحاد الأوروبي 2014/53/EU. النص الكامل لبيان المطابقة الصادر عن الاتحاد الأوروبي متاح على العنوان التالي: <https://www.loewe.tv/de/support>

1.1.5 السخونة

يمنع وضع الجهاز بالقرب من أسطح ساخنة كالمشعات أو مراوح الهواء الساخن أو المواقد أو غير ذلك من الأجهزة التي تشع حرارة. ويمنع أيضًا وضع عناصر بلهب مفتوح كالشموع أو الفوانيس على الجهاز أو بالقرب منه.

1.1.6 الملحقات

استخدم فقط الملحقات التي ذكرتها الجهة المصنعة.

1.2 الاستخدام

1.2.1 التحميل الزائد

يحظر التحميل الزائد على مقاييس التيار الكهربائي أو أسلاك التمديد أو المقابس المتعددة. فذلك قد يؤدي لنشوب حريق أو التعرض لصدمة كهربائية.

1.2.2 العاصفة الرعدية

يجب فصل الجهاز عن مصدر التيار الكهربائي أثناء العواصف الرعدية وعند عدم استخدامه لفترات طويلة.

1.2.3 دخول سوائيل ومواد غريبة

احرص على عدم دخول مواد غريبة أو سوائيل إلى هذا الجهاز من خلال فتحات التهوية. فقد تلامس هذه المواد مكونات الجهد العالي أو الدائرة الفصيرة. مما يؤدي إلى اندلاع حريق أو حدوث صدمة كهربائية. كما يحظر سكب أي سوائيل على الجهاز.

1.2.4 مخاطر مرتبطة بارتفاع الصوت

لا يستخدم هذا الجهاز مع سماعات الرأس. وللحيلولة دون الإضرار بحاسة السمع ينصح بعدم تشغيل المقاطع الصوتية بصوت عالٍ لفترات طويلة.

1.2.5 الفصل من التيار الكهربائي

لا يفصل زر التشغيل التيار الكهربائي من المصدر الرئيسي. لفصل الجهاز كليًا عن مصدر الإمداد الطاقة انزع كابل التيار الكهربائي من المقبس.

يجب أن يكون قابس التيار الكهربائي في مكان يسهل الوصول إليه حتى تتمكن من فصل الوحدة عن القابس في أي وقت.

1.3 الصيانة

1.3.1 التنظيف والعناية

انزع مهايئ الطاقة من المقبس قبل تنظيف الجهاز. نظف السماعات بقطعة قماش ناعمة ورطبة ونظيفة ومحايدة اللون دون أي سوائيل تنظيف كاشطة أو ملمعة. شبكات السماعة مغطاة بالنسيج. قد يتراكم الغبار على غطاء السماعة بسبب الشحن الكهروستاتيكي. يمكن إزالة هذا باستخدام مكنسة كهربائية بحذر مع فرشاة ناعمة إذا لزم الأمر.

في حالة وجود أوساخ أو بقع:

1 تعليمات هامة للسلامة

تنبيه: اقرأ هذه الصفحة جيدًا لضمان التشغيل الآمن للجهاز.

اتبع جميع إرشادات السلامة والتنشغيل عند استخدام الجهاز.

يجب الاحتفاظ بإرشادات السلامة والتنشغيل للرجوع إليها مستقبلاً.

يجب اتباع جميع التحذيرات الموجودة على المنتج والمدرجة في تعليمات التشغيل بدقة.

شرح الرموز

جهاز مزدوج العزل (من الفئة 2). تم تصميم هذا الجهاز الكهربائي بطريقة لا تستلزم التوصيل بطرف كهربائي أرضي.

يشير هذا الرمز إلى المخاطر التي تسببها الفولتية العالية.

يهدف هذا الرمز إلى تنبيه المستخدم إلى مخاطر أخرى أكثر تحديدًا.

يشير هذا الرمز إلى الأخطار الناجمة عن نشوب حرائق.

1.1 التركيب

1.1.1 الوضع

ضع الوحدة فوق سطح ثابت ومستوي.

يمنع وضع الوحدة بالقرب من المجالات المغناطيسية القوية.

لضمان الأداء الصوتي الأمثل والمسار الآمن للكابيل يرجى وضع الوحدة على بعد 5 سم على الأقل من الحائط.

1.1.2 الكابلات

ضع السماعة وكابلات الطاقة بطريقة تحول دون تلفها. ولكن يحظر نني كابلات الطاقة أو تمديدتها على حواف حادة أو الوقوف عليها أو تعرضها لمواد كيميائية. وقد تتسبب كابلات طاقة تالفة العزل في حدوث صدمات كهربائية واندلاع حريق. ولذلك يجب تغييرها قبل استخدام الوحدة مرة أخرى.

1.1.3 يمنع استخدام الجهاز بالقرب من المياه.

يمنع تعريض الجهاز لقطرات المياه أو الرذاذ. مثل ذلك الموجود بالقرب من أحواض الاستحمام أو الغسيل أو المطابخ أو الغسالات أو الأقبية الرطبة أو حمامات السباحة. يمنع وضع حاويات بها سوائيل كالمزهريات على الجهاز.

1.1.4 التهوية

تستخدم الفتحات الموجودة في مبيت الجهاز لتهوية الجهاز وضمان تشغيله بصورة موثوقة وحمايته من السخونة الزائدة. ركّب الجهاز حسب إرشادات الشركة المصنعة. هذا ويمنع حجب التهوية بوضع الجهاز على سرير أو أريكة أو بساط أو أي ما شابه ذلك من أسطح ناعمة. كما يمنع وضع الجهاز على رف كتب أو خزنة مدمجة ما لم يتم ضمان توفير تهوية كافية.

يمكن استخدام هذا المنتج في جميع الدول الأعضاء في الاتحاد الأوروبي.

بسبب نطاق التردد 5 جيجا هرتز لوحدة WLAN المدمجة يُسمح بالاستخدام في البلدان التالية داخل المباني فقط:

IT	IE	IS	DE	FR	EE	DK	CZ	BG	BE	AT
NO	NL	MT	HU	LU	LT	LI	LV	CY	ES	EL
HR	UK	CH	SE	FI	TR	SK	SL	RO	PT	PL

2 مكونات الوحدة الرئيسية

2.1 اللوحة العلوية

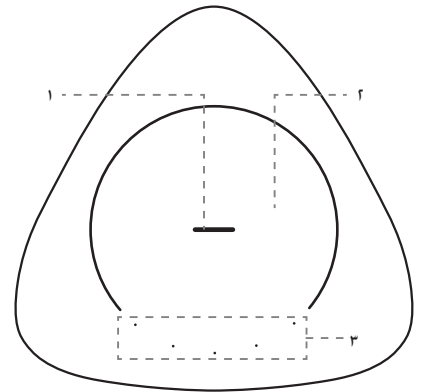

١. زر LED الأوسط

حالة مؤثر LED	الحالة
مؤثر LED الأزرق يومض	وضع الاقتران بالبلوتوث / إيقاف مؤقت / كتم الصوت
مؤثر LED الأزرق مضيء	وضع البلوتوث
مؤثر LED الأزرق المخضر يومض	وضع اقتران WDAL ٢.٠
مؤثر LED الأزرق المخضر يضيء	وضع WDAL ٢.٠
مؤثر LED البرتقالي يضيء	وضع تعدد الغرف
مؤثر LED البرتقالي يومض	وضع تعدد الغرف متوقف مؤقتًا / مكتوم الصوت
مؤثر LED الأخضر يضيء	وضع LINE IN
مؤثر LED الأخضر يومض	وضع LINE IN متوقف مؤقتًا
مؤثر LED متوقف	تم إيقاف تشغيل السماعة

٢. منطقة لمس حساسة

٣. ٥ أزرار LED

2.2 اللوحة السفلية

يوجد غطاء مغناطيسي موصل بأسفل السماعة. فك الغطاء للوصول إلى الأزرار وملصق التصنيف. أعد تركيب الغطاء إذا لم تعد بحاجة إلى الوصول إلى الأزرار.

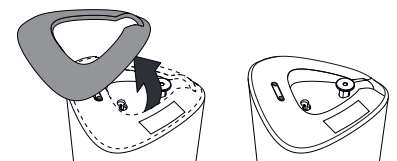

3.2 الاتصال بشبكة Wi-Fi

إعداد Airplay

استخدم AirPlay لإعداد اتصال Wi-Fi على جهاز iOS (iOS) أو أحدث) والسماعة.

١. اضغط مع الاستمرار على زر **WPS** أسفل السماعة لمدة ٨ ثوانٍ لتشغيل اتصال Wi-Fi حتى تصدر السماعة نغمة ثانية، ثم حرر الزر.
٢. انتظر حتى يتحول مؤشر مصباح Wi-Fi من وميض سريع إلى نبض بطيء. يشير النبض البطيء إلى أن السماعة تدخل في وضع إعداد Wi-Fi.
٣. في جهاز iOS انتقل إلى الإعدادات < Wi-Fi > حدد الشبكة [جهاز xxxxxx (Play-Fi)].
٤. سيتم التعرف على السماعة تلقائيًا كجهاز Airplay. انقر على [Set up new AirPlay speaker] (إعداد مكبر صوت AirPlay جديد).
٥. اضغط على [Show Other Networks...] (إظهار شبكات أخرى) وحدد الشبكة المنزلية التي تريد توصيل السماعة بها.
٦. بعد نجاح الاتصال بشبكة Wi-Fi يتوقف مؤشر مصباح Wi-Fi عن الوميض ويظل مضاءً. بعد إعداد المنتج على شبكة Wi-Fi المستخدمة يمكن التحكم فيه من أي هاتف ذكي أو جهاز لوحي على نفس الشبكة.

إعداد Google Home

١. قم بتنزيل تطبيق Google Home على الهاتف المحمول.
٢. جهاز iPhone / iPad فقط: قم بتشغيل البلوتوث على هاتفك المحمول.
٣. اضغط مع الاستمرار على زر **WPS** أسفل السماعة لمدة ٨ ثوانٍ لتشغيل اتصال Wi-Fi حتى تصدر السماعة نغمة ثانية، ثم حرر الزر.
٤. انتظر حتى يتحول مؤشر مصباح Wi-Fi من وميض سريع إلى نبض بطيء. يشير النبض البطيء إلى أن السماعة تدخل في وضع إعداد Wi-Fi.
٥. افتح تطبيق Google Home.
٦. اتبع الخطوات لإعداد الجهاز.

إذا لم تتمكن من العثور على خطوات إعداد السماعة:

▪ أعلى يسار الشاشة الرئيسية لتطبيق Google Home انقر فوق إضافة + < إعداد الجهاز > جهاز جديد.

▪ اتبع خطوات الإعداد.

وضع WPS

إذا كان جهاز التوجيه به خاصية الإعداد المحمي لشبكة (WPS) (Wi-Fi) فيالإمكان إعداد الاتصال دون إدخال كلمة مرور.

١. اضغط مع الاستمرار على زر WPS لمدة ٣ ثوانٍ. تسمع صوت نغمة، ويومض مؤشر Wi-Fi مرتين باستمرار.
٢. اضغط على زر WPS في جهاز التوجيه. عادة ما يتم تعليم الزر بشعار WPS.

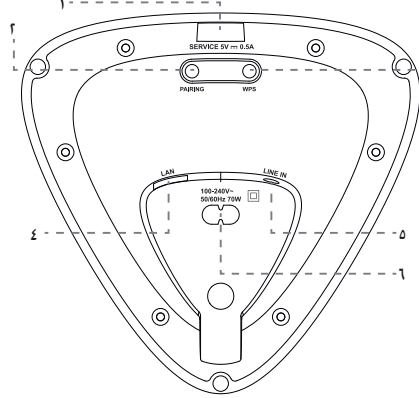

١. منفذ USB - لتحديث البرامج فقط.

٢. زر PAIRING - لإقران WDAL ٢.٠.

٣. مؤشر / زر **WPS** (إعداد Wi-Fi المحمي) - تشغيل إعداد Wi-Fi لـ Play-Fi. اضغط مع الاستمرار على الزر لمدة ٣ ثوانٍ لتنشيط وضع WPS. اضغط مع الاستمرار على الزر لمدة ٨ ثوانٍ لتنشيط وضع AP. يتم في وضع AP استعادة جميع إعدادات DTS Play-Fi / تعدد الغرف.

حالة مؤثر LED	الحالة
مؤثر LED ينبض ببطء	وضع نقطة وصول شبكة Wi-Fi
مؤثر LED يومض مرتين	وضع الإعداد المحمي لشبكة (WPS) (Wi-Fi)
مؤثر LED قيد التشغيل	تم الاتصال / الاقتران بنجاح

٤. LAN - اتصال بالموجه عبر كابل LAN.

٥. LINE IN - توصيل بمصدر صوت عبر كابل صوت ٣.٥ مم.

٦. AC IN - توصيل بمأخذ تيار كهربائي.

3 توصيل السماعة

3.1 توصيل الطاقة

ملاحظة:

▪ خطر تلف الجهاز! تأكد من أن فولطية مصدر الإمداد بالطاقة متوافقة مع تلك المطبوعة على ملصق التصنيف. فك الغطاء المغناطيسي من الأسفل للوصول إلى ملصق التصنيف.

قم بتوصيل كابل الطاقة بمقبس AC IN بالسماعة ثم بمقبس التيار الكهربائي.

عند توصيل السماعة بالطاقة تبدأ التشغيل تلقائيًا. ترى مؤشر LED مضيئًا في الأعلى.

ملاحظة:

- WPS ليست ميزة قياسية في جميع أجهزة التوجيه. إذا كان جهاز التوجيه المستخدم ليس به WPS فاتبع إعداد Wi-Fi القياسي.
- اضغط على زر WPS مرة واحدة للخروج من وضع WPS، أو سيتم الخروج تلقائيًا بعد دقيقتين.

3.3 توصيل كابل LAN

قم بتوصيل السماعة والموجه بكابل Cat 5 LAN.

4 عملية التشغيل الأساسية

4.1 التحكم في مستوى الصوت

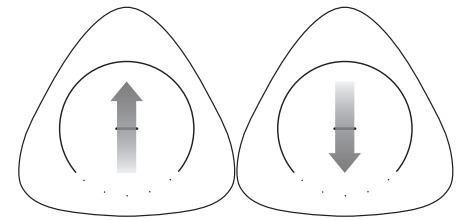

اسحب من أسفل إلى أعلى في منطقة اللمس لزيادة مستوى الصوت مرة واحدة.

اسحب من أعلى إلى أسفل لخفض مستوى الصوت مرة واحدة.

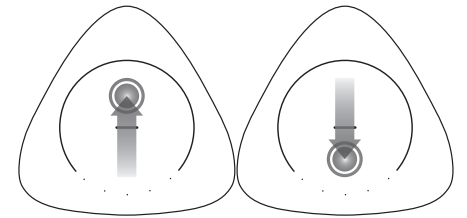

اسحب من أسفل إلى أعلى مع إبقاء الإصبع على منطقة اللمس لزيادة مستوى الصوت بشكل مستمر.

اسحب من أعلى إلى أسفل مع إبقاء الإصبع على منطقة اللمس لخفض مستوى الصوت بشكل مستمر.

4.2 إيقاف مؤقت / كتم الصوت

اضغط على منطقة اللمس مرة واحدة ليتم إيقاف مسار الصوت مؤقتًا أو كتم الصوت حسب المصدر الحالي.

Wi-Fi / تعدد الغرف، بلوتوث - إيقاف مؤقت

LINE IN، راديو إنترنت - كتم الصوت

انقر مرة أخرى على منطقة اللمس لاستئناف التشغيل أو إلغاء كتم الصوت.

4.3 تغيير المسار الصوتي

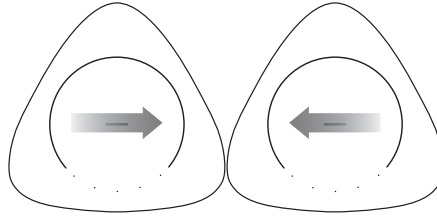

في وضع بلوتوث أو تعدد الغرف اسحب إلى اليمين / اليسار في منطقة اللمس للتغيير إلى المسار الصوتي التالي / السابق.

4.4 المفضلات

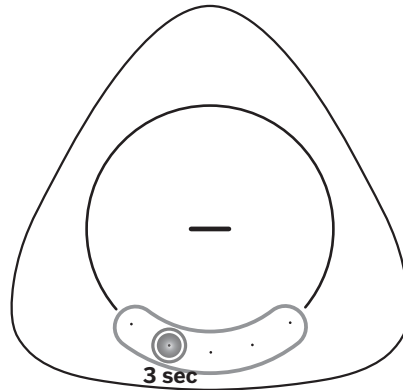

في وضع Wi-Fi / تعدد الغرف يمكن حفظ ما يصل إلى 5 محطات أو قوائم تشغيل كمفضلات. اضغط مع الاستمرار على زر من الأزرار الموجودة في الأسفل لمدة 3 ثوانٍ. يتم تخزين المحطة الحالية أو قائمة التشغيل المحفوظة لهذا الزر. تضيء جميع مؤشرات LED الخمسة لفترة وجيزة لتأكيد حفظ المفضلة بنجاح.

لاستدعاء مسار صوت أو قائمة تشغيل محفوظة ما عليك سوى النقر على LED المقابل.

ملاحظة:

- تضيء الأزرار التي يتم تخزين المفضلة بها باللون الأبيض.

5 التشغيل متعدد الغرف

يمكن استخدام السماعة هذه كجزء من إعداد سماعات متعددة الغرف. وهذا يعني أنه يمكن تشغيل نفس الموسيقى من السماعة ومكبرات الصوت الأخرى المتوافقة معه في نفس الوقت في جميع أنحاء المنزل.

لاستخدام هذه الخاصية تأكد من أن السماعة والهاتف الذكي / الجهاز اللوحي على نفس الشبكة. يمكن استخدام تطبيق Google Home أو r AirPlay أو DTS Play-Fi للتحكم في سماعات تعدد الغرف المتوافقة. ويمكنك بعد ذلك تشغيل الموسيقى على عدة مكبرات صوت في نفس الوقت أو تعيين مكبرات صوت لمجموعات مختلفة أو التحكم في مستوى الصوت بصورة فردية أو استخدام مستوى الصوت الأساسي لتغيير مستوى الصوت في جميع المكبرات في نفس الوقت.

5.1 Chromecast المدمج

تدعم السماعة هذه خاصية Chromecast المدمجة التي تسمح بتشغيل الموسيقى من التطبيقات المتوافقة مع Chromecast على جهاز الصوت الخاص بك. لاستخدام هذه الخاصية تأكد من أن السماعة والهاتف الذكي / الجهاز اللوحي على نفس الشبكة. ابدأ تشغيل الموسيقى على تطبيق يدعم Chromecast. ثم انقلها إلى مجموعة سماعات متعددة الغرف بالنقر على زر (نقل). واختيار السماعة / المجموعة.

5.2 AirPlay 2

إذا كان لديك جهاز iOS فبالإمكان استخدام r AirPlay للبحث متعدد الغرف.

1. وصل جهاز iOS بنفس شبكة Wi-Fi المتصلة بها السماعة.
2. انتقل إلى مركز التحكم في جهاز iOS. واضغط على رمز AirPlay داخل لوحة التحكم في الموسيقى.
3. من قائمة أجهزة AirPlay المتاحة حدد السماعة متعدد الغرف بالنقر على الدائرة الفارغة بجوار اسمها. إن وجد الكثير من السماعات التي تدعم r AirPlay 2 على نفس الشبكة فيمكن تحديدها أيضًا.

5.3 تطبيق DTS Play-Fi

هناك طريقة أخرى لتشغيل الموسيقى من خلال وظيفة تعدد الغرف. وهي استخدام تطبيق DTS Play-Fi.

بالإضافة إلى وظائف تعدد الغرف القياسية يسمح هذا التطبيق بتحديث برامج وظيفة تعدد الغرف والوصول إلى راديو الإنترنت.

1. قم بتنزيل وتثبيت تطبيق DTS Play-Fi على الهاتف المحمول.
2. وصل الجهاز المحمول بنفس الشبكة المتصلة بها السماعة.
3. قم بتشغيل تطبيق DTS Play-Fi.
4. يمكن للسماعة إجراء تحديث للبرنامج في المرة الأولى التي يتم فيها إعداد الجهاز. يتم الترقية إلى أحدث البرامج. قد يستغرق تحديث البرنامج بضع دقائق. يمنع فصل السماعة، أو إيقاف تشغيل الجهاز أو عصا USP أثناء التحديث. قد يتسبب هذا في تلف السماعة!
5. حدد السماعة أو مجموعة السماعات في التطبيق.
1. حدد إحدى خدمات بث الموسيقى المتاحة. واختر مسارًا صوتيًا. ابدأ التشغيل من السماعة أو مجموعة السماعات.

6 تشغيل خاصية البلوتوث

وصل السماعة بجهاز بلوتوث (جهاز iPad أو iPhone أو iPod touch أو هاتف Android أو كمبيوتر محمول) عبر البلوتوث. بعدها يمكن الاستماع إلى الملفات الصوتية المخزنة على الجهاز من خلال السماعة.

6.1 الإقران بالهاتف / الجهاز اللوحي

لتنشيط إقران بلوتوث في حالة عدم إقران أي جهاز بلوتوث بالسماعة:

1. انقر مع الاستمرار بإصبعك على منطقة اللمس العلوية لمدة 3 ثوانٍ للدخول إلى إقران بلوتوث.
2. يومض مؤشر LED باللون الأزرق كتأكيد.
- لتنشيط إقران بلوتوث لإقران جهاز بلوتوث إضافي:
1. انقر مع الاستمرار بإصبعك على منطقة اللمس العلوية لمدة 3 ثوانٍ للدخول إلى وضع البلوتوث.
2. انقر مع الاستمرار بإصبعك على منطقة اللمس العلوية لمدة 3 ثوانٍ مرة أخرى للدخول إلى وضع البلوتوث. يومض مؤشر LED باللون الأزرق كتأكيد.

متابعة خطوات الإقران:

3. تشغيل البلوتوث على هاتفك / جهازك اللوحي. وابحث عن "Play-Fi device (xxxxxx)". وحددها للاتصال. للحصول على معلومات حول تمكين البلوتوث، يرجى الرجوع إلى دليل مستخدم الهاتف / الجهاز اللوحي.
4. بعد الإقران الناجح يضيء مؤشر LED الوسط باللون الأزرق.
5. حدد وشغل ملفات الصوت أو الموسيقى الموجودة على جهاز Bluetooth المتصل. تتوقف الموسيقى مؤقتًا إذا تم إجراء مكالمة أثناء التشغيل. عند اكتمال المكالمة يُستأنف التشغيل.

6.2 الاتصال بجهاز مقترن

1. انقر مع الاستمرار بإصبعك على منطقة اللمس العلوية لمدة 3 ثوانٍ للدخول إلى وضع البلوتوث.
2. يتصل الهاتف / الجهاز اللوحي الذي تم إقرانه مسبقًا تلقائيًا بالسماعة.

ملاحظة:

- تظل السماعة في وضع الإقران لمدة 45 ثانية فقط. إذا لم يتم إقران أي جهاز به خلال هذه المدة تعود السماعة إلى آخر مصدر نشط.
- الحد الأقصى لنطاق التشغيل بين السماعة وجهاز بلوتوث حوالي 10 أمتار.
- يُعد التوافق مع جميع أجهزة البلوتوث أمرًا غير مضمون.

7 الاتصال بنظام صوتي متوافق مع WDAL2.0

إذا كان لديك نظام صوتي من Loewe به وظيفة WDAL2.0 يمكن دمج هذه السماعة في هذا النظام. وتستخدم لتشغيل إحدى القنوات الصوتية المتاحة. يمكن توصيل ما يصل إلى 5 سماعات ومضخم صوت واحد بنظام صوت WDAL2.0. تعمل مجموعة كاملة من السماعات المعدة بشكل صحيح في الغرفة على إخراج صوت محيط حقيقي.

7.1 الإقران بنظام صوت WDAL2.0

1. اضغط مع الاستمرار على زر PAIRING في الجزء السفلي من السماعة لمدة 3 ثوانٍ للدخول في وضع إقران WDAL2.0. يومض مؤشر LED الموجود في الأعلى باللون الأزرق المخضر كتأكيد على الإقران. تظل السماعة في وضع الإقران لمدة 45 ثانية فقط.
2. اضغط على زر الإقران في نظام صوت WDAL2.0. للحصول على معلومات حول إقران WDAL2.0 راجع دليل مستخدم نظام الصوت. بعد نجاح الإقران يظل مؤشر LED الوسط في السماعة باللون الأزرق المخضر الثابت.

3. عين قناة الصوت التي ترغب أن تشغيلها السماعة. الخيارات: أيسر محيط، أيسر أمامي، وسط، يمين أمامي. أيمن محيط. للقيام بذلك اضغط مع الاستمرار على زر من الأزرار الخمسة الموجودة أعلى السماعة. يمثل كل زر قناة مختلفة.

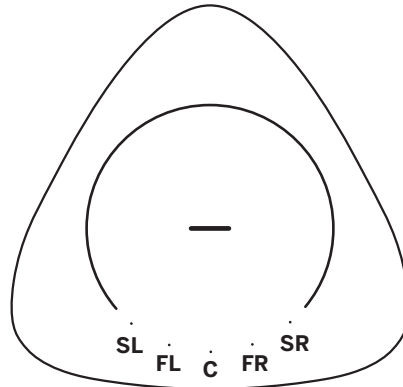

- SL - قناة يسرى محيطية
- FL - قناة أمامية يسرى
- C - قناة وسط
- FR - قناة يمين أمامية
- SR - قناة يمين محيطية

4. اضغط مفتاح WDAL2.0 لنظام الصوت على "SMALL" للقناة المقابلة. راجع دليل مستخدم نظام الصوت لمزيد من المعلومات.

ملاحظة:

- عند نجاح الإقران واختيار القناة تتوقف مؤشرات LED الموجودة في الأعلى خلال 10 ثوانٍ.
- في حالة فشل الإقران أو اختيار القناة تعود السماعة إلى المصدر السابق.
- لوضع WDAL2.0 الأولوية القصوى، ولا يمكن تحويل السماعة إلى مصدر آخر ما لم يكن نظام الصوت الرئيسي مغلقًا / في وضع الاستعداد.
- عند تشغيل نظام صوت WDAL2.0 الرئيسي تتحول السماعة المقترنة تلقائيًا إلى وضع WDAL2.0.
- عندما تكون السماعة في وضع WDAL2.0 لا يمكن تغيير مستوى الصوت أو كتفه من خلال السماعة. ويمكن القيام بذلك باستخدام نظام الصوت الرئيسي فقط.
- عندما يتم توصيل WDAL2.0 يضيء مؤشر LED الخاص بالسماعة بالأزرق المخضر. ومع ذلك ينطفئ مؤشر LED بعد 10 ثوانٍ حتى لا يتسبب ذلك في إزعاج عند مشاهدة التلفزيون في غرفة مظلمة. بنقرة واحدة يتم تشغيل الضوء مرة أخرى.

7.2 تغيير قناة الصوت

إذا كان مكبر الصوت مقترنًا بالفعل عبر WDAL2.0 وتريد استخدامه لتشغيل قناة أخرى فاتبع الخطوات التالية:

1. اضغط على زر PAIRING الموجود أسفل السماعة. يضيء مؤشر LED الموجود في الأعلى باللون الأزرق المخضر.
2. يضيء أيضًا مؤشر LED الذي يمثل القناة الحالية.
3. اضغط مع الاستمرار على الزر المقابل للقناة الجديدة لمدة 3 ثوانٍ.
4. ينطفئ مؤشر LED السابق، ويضيء مؤشر LED للقناة الجديدة.
5. اضغط مفتاح WDAL2.0 لنظام الصوت على "SMALL" للقناة المقابلة.

8 إعادة الضبط على إعدادات المصنع

يعيد الجهاز إلى الإعدادات الافتراضية. اضغط مع الاستمرار على زر WPS و PAIRING أسفل السماعة لمدة 3 ثوانٍ على الأقل لاستعادة الإعدادات الافتراضية.

9 تحديث البرامج

لترقية البرامج الثابتة بالسماعة:

أحدث البرامج متاحة على موقع:

www.loewe.tv/int/support

اتبع خطوات التنصيب الواردة في الوثائق المصاحبة للبرامج.

لترقية وظيفة تعدد الغرف في السماعة:

1. قم بتنزيل وتنصيب تطبيق DTS Play-Fi على الهاتف المحمول.

2. وصل السماعة بالتطبيق.

3. في حالة توفر برنامج Play-Fi جديد يخبرك التطبيق بذلك.

4. اتبع التعليمات الواردة في التطبيق لتشغيل تحديث خاصية الغرف المتعددة.

تحذير: قد يستغرق تحديث البرنامج بضع دقائق. يمنع فصل السماعة، أو إيقاف تشغيل الجهاز، أو عصا USP أثناء التحديث. قد يتسبب هذا في تلف السماعة!

10 سبوتيفاي

استخدم الهاتف أو الجهاز اللوحي أو الكمبيوتر كوحدة تحكم عن بعد لسبوتيفاي. انتقل إلى spotify.com/ connect لمعرفة كيفية القيام بذلك.

11 أوضاع التشغيل



12 تركيب سماعة klang mr1

على الحائط

يمكن وضع klang mr1 على الأثاث أو الرفوف. كما يمكن تركيبها على الحائط.

يجب أن يتم التركيب على يد فنيين مؤهلين فقط. قد يؤدي التجميع غير الصحيح إلى إصابات خطيرة وتلف في الممتلكات. يتحمل الفني الذي يقوم بالتركيب مسؤولية التحقق من أن الجدار يدعم بأمان الحمولة الإجمالية للوحدة وكتائف الحائط.

عند حفر ثقوب في الجدران ينبغي تجنب ملامسة الكابلات الكهربائية وأنابيب المياه أو الغاز الموجودة بداخلها. لذلك يوصى باستخدام كاشف أسلاك بها تيار بجودة عالية ومحدد موقع الأنابيب المخفية. ابحث في الهياكل فقط عند التأكد من سلامة القيام بذلك.

إذا كانت السماعة مركبة على الحائط فلن تتمكن من الوصول إلى الأزرار الموجودة في الأسفل. لذا ينبغي إجراء التوصيلات اللازمة أولاً.

يستلزم التركيب استخدام أدوات ومعدات إضافية (غير مصاحبة للسماعة).

يرجى الرجوع إلى الصفحات الأخيرة من هذا الدليل للحصول على رسم توضيحي لتركيب السماعة على الحائط.

1. راجع محتويات العبوة جيداً قبل بدء التركيب. قطع التركيب على الحائط التالية متاحة مع klang mr1:

- كتيفة حائط
- غطاء مغناطيسي لكتيفة الحائط
- غطاء سفلي للسماعة
- عدد 1 برغي

2. ضع الكتيفة على الحائط. وحدد مكان الفتحتين بقلم رصاص. احفر فتحتين في الحائط في الأماكن المحددة. إذا لزم الأمر أدخل دساراً واحداً (غير مصاحب للسماعة) في كل فتحة. ثبت الكتيفة بالحائط باستخدام مسامير ملولبة (غير مصاحبة للسماعة). فك البرغي السفلي لضبط المستوى - أحكم ربطه عند الانتهاء.

المستخدم النهائي مسؤول عن اختيار النوع الصحيح من البراغي والدسار حسب نوع الجدار.

3. ضع الغطاء المغناطيسي على كتيفة الحائط بحيث تغطي رؤوس البراغي.

4. وجه سلك الطاقة وجميع الكابلات الأخرى عبر الفتحة الموجودة في زاوية كتيفة الحائط.

5. وصل الكابلات بالسماعة.

6. ثبت الغطاء السفلي بالسماعة.

7. ثبت السماعة في كتيفة الحائط باستخدام البرغي المصاحب للجهاز.

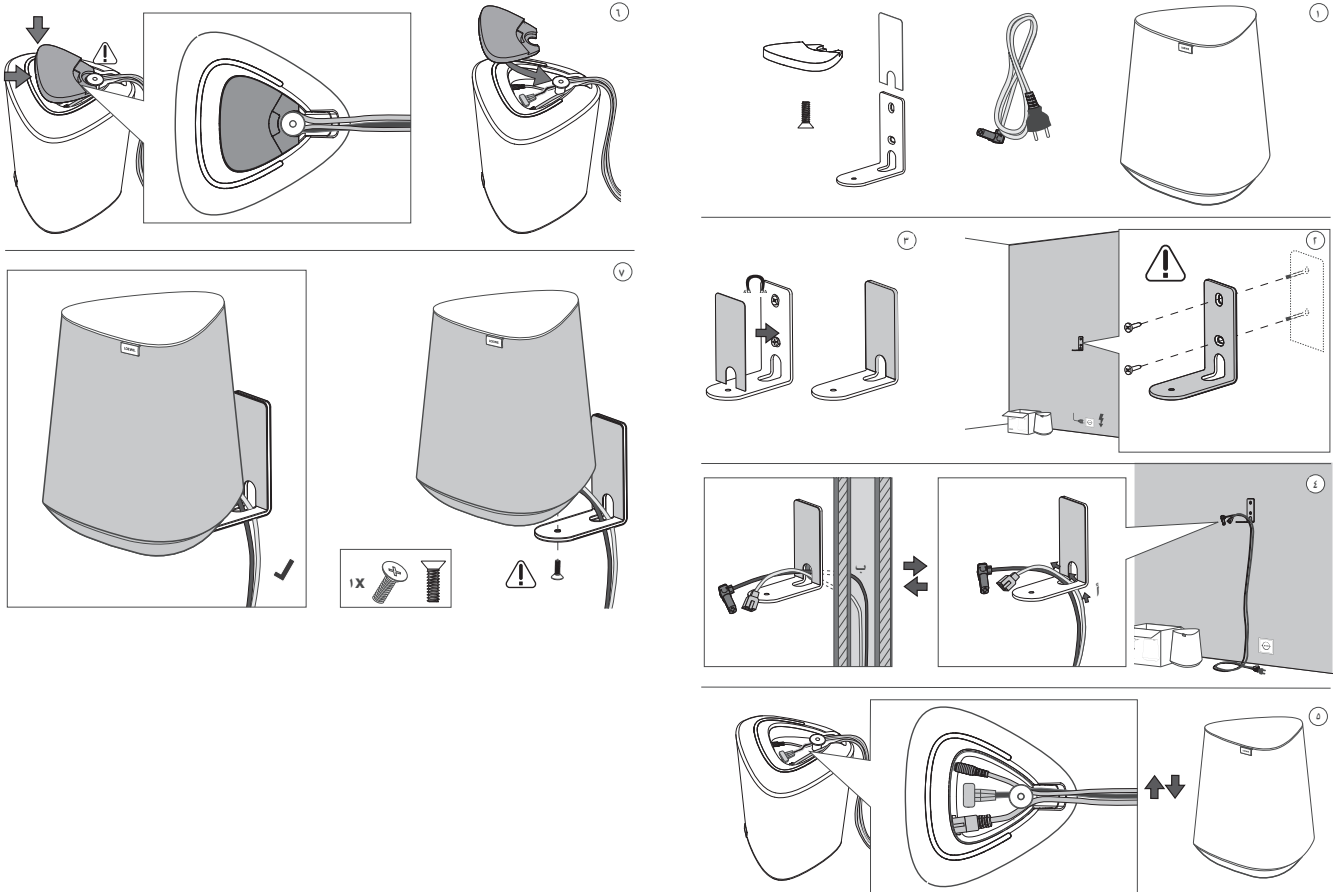

تشغيل / كتم الصوت	
تشغيل السماعة أو تحويلها إلى وضع الاستعداد.	
بدون وظيفة	
بدون وظيفة	
بدون وظيفة	
بدون وظيفة	
انتقل إلى المسار الصوتي السابق في وضع بلوتوث / PLAY-Fi.	
انتقل إلى المسار الصوتي التالي في وضع بلوتوث / PLAY-Fi. اضغط مع الاستمرار لتنشيط وضع بلوتوث.	
تشغيل / إيقاف مؤقت للمسار الصوتي في وضع بلوتوث / PLAY-Fi.	
خفض مستوى الصوت.	
رفع مستوى الصوت.	
ضبط مستوى الصوت الثلاثي.	treble
ضبط مستوى الصوت الجهير.	bass

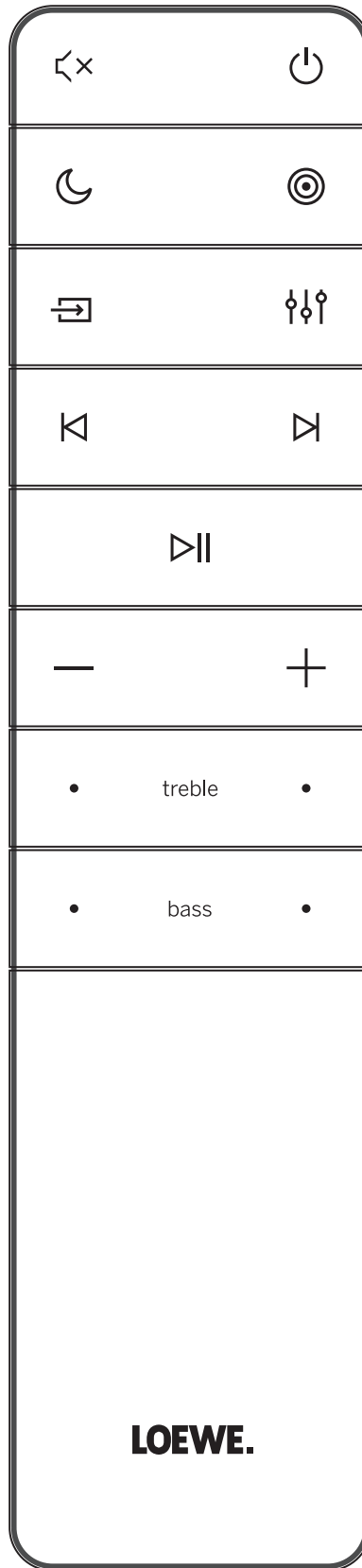

13 جهاز التحكم عن بعد Assist Audio 1 (ملحق اختياري)

يمكن التحكم في السماعة باستخدام جهاز التحكم عن بعد Assist Audio 1. هذا ملحق اختياري قد لا يكون موجودا في العبوة. قد يكون مصاحبا لمنتجات Loewe الصوتية الأخرى.

تتم برمجة جهاز التحكم عن بعد افتراضياً للاستخدام مع نظام الصوت. إذا كنت ترغب في استخدام جهاز التحكم عن بعد مع سماعة تعدد الغرف ينبغي إعادة برمجته. اضغط على (الوضع الليلي) و (تشغيل/إيقاف مؤقت) في نفس الوقت.

لاستخدام جهاز التحكم عن بعد مع نظام الصوت مرة أخرى كرر الخطوة أعلاه أو استبدل البطاريات.

14 استكشاف الأعطال وإصلاحها

في حالة وجود عطل في الجهاز، نوصيك بمراجعة القائمة أدناه قبل الاتصال بخط المساعدة.

العلاج/الملاحظات	السبب المحتمل	المشكلة
افصل الوحدة من مصدر الطاقة لبضع دقائق، ثم أعد توصيلها مرة أخرى.	ربما تسبب خطأ في البرنامج في توقف الجهاز عن استقبال الأوامر. ويجب إعادة تشغيل الجهاز بفصله من التيار الكهربائي ثم إعادة توصيله .	النظام لا يستجيب للضغط على الزر/لوحة اللمس.
أ) اضغط على منطقة اللمس مرة واحدة لإلغاء كتم الصوت أو استئناف التشغيل.	أ) تم كتم صوت السماع أو إيقاف المسار الصوتي مؤقتًا.	لا يصدر أي صوت من السماع.
ب) أعد تعيين الوحدة على إعدادات المصنع (راجع فصل "إعادة التعيين على إعدادات المصنع")	ب) ربما تسبب خطأ في البرنامج في حدوث هذه المشكلة.	
أ) الأجهزة التي يوجد بها ملف تعريف بلوتوث ArDP و AVRCP هي المتوافقة فقط.	لا يدعم الجهاز ملفات التعريف المتوافقة المطلوبة للسماعة.	تعذر على جهاز بلوتوث الاتصال بالسماعة.
للحصول على معلومات حول تمكين هذه الوظيفة راجع دليل مستخدم الجهاز.	ب) لم تقم بتمكين وظيفة بلوتوث في الجهاز.	
ج) افصل الجهاز المتصل. وحاول مرة أخرى.	ج) السماع متصلة بالفعل بجهاز بلوتوث آخر.	
انقل الجهاز بالقرب من السماع. أو أزل العوائق بين الجهاز والسماعة.	استقبال بلوتوث ضعيف.	جودة تشغيل الصوت لملفات جهاز Bluetooth المتصل رديئة.
أ) تحقق من وجود شبكة WLAN في الموجه.	أ) قد تكون شبكة Wi-Fi غير متاحة.	تعذر الاتصال بشبكة Wi-Fi.
ب) ضع موجه Wi-Fi بالقرب من الوحدة.	ب) إشارة Wi-Fi ضعيفة جدًا.	
ج) تأكد من صحة كلمة المرور.	ج) تقوم بإدخال كلمة مرور غير صحيحة.	
تأكد من اتصال الجهاز بشبكة Wi-Fi.	قد يكون الجهاز غير متصل بشبكة Wi-Fi.	تعذر اكتشاف جهاز Play-Fi المدعوم من التطبيق.
أ) قد يتعذر الوصول إلى بعض خدمات الشبكة أو المحتوى المتاح من خلال الجهاز في حالة إنهاء مزود الخدمة لهذه الميزة.	أ) تم إنهاء الخدمة أو المحتوى.	تعذر تشغيل موسيقى Play-Fi.
ب) إذا لم ينجح الإعداد الأول فأغلق تطبيق DTS Play-Fi أعد تشغيل التطبيق.	فشل الإعداد الأول للسماعة.	
ج) إذا تم ضبط السماع على اقترانات إستريو أو صوت محيط فيجب فصلها في التطبيق قبل استخدامها.	استخدمت السماع مسبقًا في اقترانات إستريو أو صوت محيط في تطبيق Play-Fi.	
يجب تعيين نظام الصوت الرئيسي على وضع الاستعداد، أو فصل السماع عن شبكة WDA1.0 (اضبط المفتاح المقابل في نظام الصوت الرئيسي على "OFF").	السماعة في وضع WDA1.0 النشط، وهو له أولوية أعلى من الأوضاع الأخرى.	تعذر تشغيل الموسيقى من مصدر بلوتوث / LINE IN / تعدد الغرف.

التخلص من المكونات

التخلص من البطاريات والأجهزة الكهربائية والإلكترونية المستعملة.

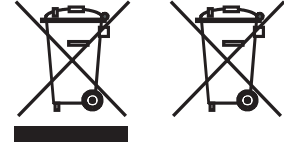

يشير رمز الحاوية ذات العجلات التي عليها علامة خطأ على المنتج أو عبوته إلى عدم إمكانية التعامل مع هذا المنتج كنفائات منزلية عادية. بل يجب إعادته إلى نقطة تجميع خاصة بإعادة تدوير المعدات الكهربائية والإلكترونية والبطاريات. ويؤدي التخلص من مكونات هذا المنتج بصورة ملائمة إلى حماية البيئة وصحة غيرك من البشر. فيما يتسبب عدم التخلص منه بصورة ملائمة في تعريض البيئة وصحة الإنسان للخطر. للمزيد من المعلومات حول إعادة تدوير هذا المنتج، يرجى الاتصال بالجهات المعنية أو خدمة التخلص من النفايات البلدية في منطقتك.

البيانات الفنية

klang mr5	klang mr3	klang mr1	نوع جهاز Loewe:
1010D10	1010D10	1010E10	رقم القطعة:
مصدر الطاقة: 100 - 140 فولت تيار متردد ~ 50 - 60 هرتز			
90 وات (RMS)	75 وات (RMS)	15 وات (RMS)	قوة خرج الصوت:
180 وات	150 وات	30 وات	قوة الموسيقى:
0,3 وات	0,3 وات	0,3 وات	استهلاك الطاقة إلى وضع الاستعداد:
7,0 - 4,0 وات	7,0 - 4,0 وات	7,0 - 4,0 وات	استهلاك الطاقة إلى وضع الاستعداد الشبكي:
20 - 36 كيلو هرتز	20 - 41 كيلو هرتز	20 - 75 كيلو هرتز	الاستجابة للتردد:
معايير WLAN المدعومة: 802.11a/b/g/n/ac			
الحد الأقصى للطاقة > 100 ميغا وات عند 2400 - 2483.5 ميغا هرتز الحد الأقصى للطاقة > 100 ميغا وات عند 5150 - 5350 ميغا هرتز الحد الأقصى للطاقة > 100 ميغا وات عند 5470 - 5725 ميغا هرتز الحد الأقصى للطاقة > 100 ميغا وات عند 5725 - 5850 ميغا هرتز			مدى قوة / ترددات WLAN:
V4.2 إصدار بلوتوث:			
الحد الأقصى للطاقة > 10 ميغاوات عند 2402 - 2480 ميغا هرتز			نطاق الترددات / طاقة بلوتوث:
A2DP, AVRCP بروتوكولات بلوتوث:			
225 × 401 × 215 ملم	187 × 321 × 196 ملم	110 × 188 × 154 ملم	أبعاد الجهاز (العرض × الارتفاع × العمق):
4,4 كجم	3,2 كجم	1,2 كجم	وزن الجهاز:
درجة الحرارة المحيطة: 5 - 35 درجة مئوية			
الرطوبة النسبية (بدون تكثف): 20 - 80%			

תודה

שבחרתם במוצר של Loewe. אנו שמחים שאתם הלקוחות שלנו. Loewe משלבת את הסטנדרטים הגבוהים ביותר של טכנולוגיה, עיצוב וידידותיות למשתמש. אנו מיישמים גישה זו בכל המוצרים: טלוויזיה, וידאו, שמע ואביזרים. הטכנולוגיה או העיצוב אינם יעד בפני עצמו, אבל ביחד הם מספקים ללקוחות שלנו את חוויית השמע והווידיאו האיכותית ביותר.

העיצוב שלנו אפילו לא מושפע ממגמות אופנתיות קצרות מועד. כי בסופו של דבר, רכשתם ציוד איכותי, שאתם רוצים ליהנות ממנו גם מחר ומחרתיים.

ייעוד המכשיר

באפשרותך להשתמש ברמקול זה בתור:

- רמקול יחיד להפעלת מוזיקה ממכשיר נייד באמצעות Bluetooth או כבל שמע של 3.5 מ"מ.
- רמקול המהווה חלק מערך רמקולים לכמה חדרים המוד תאם ל-Airplay2/Google Home/DTS Play-Fi.
- רמקול נוסף למערכת השמע התואמת WDAL2.0.



my Loewe הוא שער הכניסה לעולם של Loewe ומאפשרת גישה לכל מדריכי המשתמש של מוצרי Loewe.

תוכן העניינים

ייעוד המכשיר	230
מה כלול באריזה	230
תיעוד	230
מיקום תווית הדירוג	230
1 הוראות בטיחות חשובות	231
2 רכיבי היחידה הראשית	233
3 חיבור הרמקול	233
4 תפעול בסיסי	234
5 הפעלה בחדרים מרובים	234
6 תפעול ה-Bluetooth	235
7 חיבור למערכת שמע תואמת WDAL2.0	235
8 איפוס להגדרות המפעל	235
9 עדכון תוכנה	235
10 Spotify	236
11 מצבי הפעלה	237
12 התקמת רמקול Klang mr1 על הקיר	238
13 שלט רחוק מסוג Assist Audio 1 (אביזר אופציונלי)	239
14 פתרון בעיות	240
השלכה	241
נתונים טכניים	241

מה כלול באריזה

הוציאו בזהירות את המכשיר מהאריזה וודאו שכל האביזרים נמצאים:

- רמקול
- כבל חשמל
- מדריך למשתמש
- ערכת התקנה לתושבת תליה על קיר (עבור Klang mr1 בלבד)

תיעוד

חלק זה של מדריך ההפעלה מכיל מידע בסיסי חיוני. ניתן להוריד גרסה אלקטרונית של מדריך מפורט למשתמש המ-תאר את הפונקציות והתכונות של מוצר Loewe החדש שלכם מאתר Loewe.

יש לסרוק את קוד ה-QR בחזית או לבקר בדף הבית של השירות שלנו בכתובת:

www.loewe.tv/int/support

במקטע זה תמצאו גם את השאלות הנפוצות - FAQ (באנגלית).

מיקום תווית הדירוג

פרטים על מספר הדגם ומתח ההפעלה ניתן למצוא בתחתית המכסה התחתון.

1	הוראות בטיחות חשובות	1.1.4		<p>אורור</p> <p>חריצים ופתחים במארז משמשים לאורור המכשיר כדי להבטיח פעולה אמינה של המכשיר ולהגנה מפני התחממות יתר. יש להתקין את המכשיר בהתאם להוראות היצרן. אין לחסום את האורור על ידי הנחת המכשיר על מיטה, ספה, שטיח או משטחים רכים דומים. אין לחבר מכשיר זה למדף ספרים או בתוך ארון בגדים בלי לדאוג לאורור נאות.</p>	1.3	1.3.1	<p>תחזוקה</p> <p>ניקוי וטיפולים</p> <p>נתקו את מתאם החשמל של המכשיר משקע הח"ד שמל לפני ניקוי המוצר. נקו את הרמקולים באמצע עות מטלית רכה, לחה, נקייה שאינה צבועה, ללא חומרי או ציוד ניקוי אגרסיביים או שורטים. שבכות הרמקול מכוסות בוד. עקב טעינה אלקטרוסטטית, אבק עשוי להצטבר בכיסוי הרמקול. ניתן להסיר את האבק בזהירות באמצעות שואב אבק בעל מברשת רכה במידת הצורך.</p> <p>אם יש לכלוך או כתמים:</p> <p>הספיגו מטלית לא צבועה בחומר ניקוי או במסיר כתמים רגיל ונגבו בעדינות את הכתם. אפשר לטפל בכתם או בסימן ישירות באמצעות ספרי יבש לה סרת כתמים (אבקת שאיבה). אסור להרטיב את הבר של הכיסוי ישירות בחומר ניקוי או במסיר כתמים (מחשש להתקשות והתגבשות) אין להשתמש בחומרים ממיסים לניקוי הבר.</p> <p>פעל בהתאם להוראות היצרן בעת שימוש במסירי כתמים.</p>
		1.1.5	<p>חום</p> <p>אין להתקין את המכשיר בקרבת משטחים חמים, כגון רדיאטורים, מפזרי חום, תנורים או מכשירים אחרים שעלולים להתחמם. אסור להניח חפצים עם להבה פתוחה, כגון נרות או פמוטים, על המכשיר או לידו.</p>				
		1.1.6	<p>אביזרים</p> <p>יש להשתמש רק באביזרים שצוינו על ידי היצרן.</p>				
		1.2	<p>שימוש</p>				
		1.2.1	<p>עומס יתר</p>				
		1.2.2	<p>אסור לחבר מספר רב של מכשירים לשקעי החש"מל, לכבלים המאריכים או למפצלים חשמליים בשל סכנה לדליקה או להתחשמלות.</p>	1.4	1.4.1	<p>תיקון</p> <p>נזקים הדורשים תיקון</p> <p>רק שירות לקוחות מוסמך ראשי לבצע פעולות תחזוקה ותיקון. תחזוקה/תיקון נדרשים אם המכשיר ניזוק, אם נזל חדר למכשיר, אם חפצים נכנסו למכשיר, אם המכשיר נחשף לגשם או ללחות, כאשר הוא מפסיק לעבוד כראוי או לאחר נפילה.</p>	
		1.2.2	<p>סופות רעמים</p> <p>יש לנתק את המכשיר מרשת החשמל במהלך סופות ברקים וכאשר אינו בשימוש במשך זמן רב.</p>				
		1.2.3	<p>חדירה של חומרים זרים ונזלים</p> <p>היזהרו לא לאפשר לחומרים זרים או לנוזל להיכנס למכשיר דרך חורי האורור, שכן הם עלולים לבוא במגע עם רכיבי מתח גבוה או לגרום לקצר חשמלי ולדליקה או להתחשמלות. אסור לשפוך נוזלים על המכשיר.</p>				
		1.2.4	<p>סיכונים הקשורים להאזנה בעוצמת קול גבוהה</p> <p>המכשיר אינו מיועד להאזנה עם אוזניות. כדי למנוע נזק אפשרי לשמיעה, אין להאזין בעוצמת קול גבוהה לפרקי זמן ארוכים.</p>				
		1.2.5	<p>ניתוק מאספקת החשמל</p> <p>לחצן ההפעלה אינו מנתק לחלוטין את אספקת החשמל. כדי לנתק את המכשיר לחלוטין מהחשמל, נתקו את כבל החשמל מהשקע.</p> <p>על תקע החשמל להיות נגיש בקלות כדי לאפשר ניתוק מיידי של היחידה מרשת החשמל בכל עת.</p>				
		1.1.3	<p>אין להשתמש במכשיר זה ליד מים</p> <p>אין לחשוף את המכשיר לטיפות מים או לנתזי מים, למשל ליד אמבטיה, כיור, מכונת כביסה, במרתף רטוב או ליד בריכת שחייה. אסור להניח על המכשיר מיכלים מלאים בנוזלים, כגון אגרטי פרחים.</p>				
			<p>שימו לב! קראו דף זה בקפידה כדי להפעיל את המכשיר באופן בטיחותי.</p>				
			<p>יש למלא אחר כל הוראות הבטיחות והתפעול בעת השימוש במוצר זה.</p>				
			<p>שמרו על הוראות הבטיחות והתפעול לעיון נוסף בעתיד.</p>				
			<p>הקפידו לפעול בהתאם לכל האזהרות שמופיעות במוצר ומפורטות בהוראות ההפעלה.</p>				
			<p>הסבר הסמלים</p> <p>ציוד עם בידוד כפול (Class II). המכשיר החשמלי תוכנן באופן שאינו מחייב חיבור בטיחות לארקה.</p>				
			<p>סמל זה מציינ סיכונים הנגרמים על ידי מתח גבוה.</p>				
			<p>סמל זה נועד להרתיע בפני המשתמש על סיכונים אחרים וספציפיים יותר.</p>				
			<p>סמל זה מציינ סכנות הנגרמות מהתלקחות אש.</p>				
			<p>1.1 התקנה</p> <p>1.1.1 מיקום</p> <p>הציבו את היחידה על משטח ישר, יציב ומאוזן. אין למקם יחידה זו בקרבת שדות מגנטיים חזקים.</p>				
			<p>כדי להבטיח ביצועים אקוסטיים מיטביים וניתוב כבלים בטוח, יש למקם את היחידה במרחק של 5 ס"מ לפחות מהקיר.</p>				
			<p>1.1.2 כבלים</p> <p>הציבו את הרמקול ואת כבלי החשמל באופן שלא יאפשר לגרום להם נזק. אין לכרוך את כבל החשמל או להניח אותו על קצוות חדים, לעמוד עליו או להשוף אותו לכימיקלים. כבל חשמל עם בידוד פגום עלול לגרום לקצר והתחשמלות וליצור סכנת התלקחות. לכן יש להחליפו לפני שימוש חוזר ביחידה.</p>				
			<p>1.1.3 אין להשתמש במכשיר זה ליד מים</p> <p>אין לחשוף את המכשיר לטיפות מים או לנתזי מים, למשל ליד אמבטיה, כיור, מכונת כביסה, במרתף רטוב או ליד בריכת שחייה. אסור להניח על המכשיר מיכלים מלאים בנוזלים, כגון אגרטי פרחים.</p>				

הצהרת התאימות של האיחוד האירופי

Loewe Technology GmbH מצהירה בזאת כי ציוד הרדיו מסוג Loewe klang mr עומד בתקנה EU/2014/53. ניתן למצוא את הנוסח המלא של הצהרת האיחוד האירופי לעמידה בתקנים בכתובת האינטרנט הבאה:
<https://www.loewe.tv/int/support>

ניתן להשתמש במוצר זה בכל המדינות החברות באיחוד האירופי.

בשל טווח התדרים של 5 GHz של מודול ה-WLAN המובנה, השימוש בארצות הבאות מותר רק בתוך מבנים:

IT	IE	IS	DE	FR	EE	DK	CZ	BG	BE	AT
NO	NL	MT	HU	LU	LT	LI	LV	CY	ES	EL
HR	UK	CH	SE	FI	TR	SK	SL	RO	PT	PL

2 רכיבי היחידה הראשית

2.1 לוח עליון

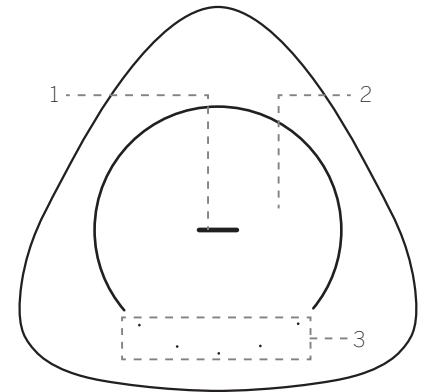

1. לחצן עם נורית חייווי במרכזו

מצב נורית החיווי	סטטוס
נורית החיווי מהבהבת בכחול	מצב צימוד Bluetooth / השהיה/השתקה
נורית החיווי דולקת ברצף בכחול	מצב Bluetooth
הנורית הכחולה מהבהבת	מצב צימוד WDAL2.0
נורית החיווי דולקת ברצף בכחול	מצב WDAL2.0
נורית החיווי מהבהבת בכתום	מצב השמעה בכמה חדרים במקביל
נורית כתומה מהבהבת	מצב MultiRoom (ריבוי חדרים) מושהה/מושתק
נורית החיווי דולקת ברצף בירוק	מצב LINE IN (כניסת אות חיצוני)
נורית החיווי מהבהבת בירוק	מצב LINE IN (כניסת אות חיצוני) בהשהיה
נורית החיווי כבויה	הרמקול כבוי

2. אזור רגיש למגע

3. 5 לחצנים עם נוריות

2.2 הלוח התחתון

מכסה מגנטי מחובר לחלק התחתון של הרמקול. הסירו מכסה זה כדי לקבל גישה ללחצנים ולנוריות הדירוג. החזירו את המכסה למקומו אם אינכם זקוקים עוד לגישה ללחצנים.

הרמקול מופעל באופן אוטומטי כאשר מחברים אותו לחשמל. הנורית בחלק העליון אמורה להידלק.

3.2 חיבור ל-Wi-Fi

הגדרת AirPlay

השתמשו ב-AirPlay כדי להגדיר את חיבור ה-Wi-Fi של מכשיר ה-iOS (iOS7 ומעלה) וז'ינ'ך והרמקול.

1. לחצו לחיצה ממושכת על לחצן ה-WPS הממוקם בצד התחתון של הרמקול למשך 8 שניות כדי להפעיל את חיבור ה-Wi-Fi עד שהרמקול ישימע צליל נוסף ולאחר מכן שחררו את הלחצן.

2. חכו עד שמחון ה-Wi-Fi יפסיק להבהב במהירות ויעבור להבהוב איטי. הבהוב איטי מציינ שהרמקול נכנס למצב הגדרת ה-Wi-Fi.

3. בהתקן ה-iOS עברו אל הגדרות < Wi-Fi > בחרו רשת [התקן Play-Fi (xxxx)].

4. מכשיר ה-iOS יזהה את הרמקול אוטומטית כהתקן Airplay. הקישו על [הגדרת רמקול AirPlay חדש].

5. הקישו על [הצגת רשתות אחרות...] ובחרו את הרשת הביתית שאליה ברצונכם לחבר את הרמקול.

6. לאחר שה-Wi-Fi התחבר בהצלחה, מחון ה-Wi-Fi מפיסק להבהב ודולקת ברצף. לאחר הגדרת מוצר זה ברשת ה-Wi-Fi, ניתן לשלוט בו מכל סמארטפון או טאבלט באותה הרשת.

הגדרת Google Home

1. הורידו את אפליקציית Google Home במכשיר הנייד.

2. ב-iPhone/iPad בלבד: הפעילו את ה-Bluetooth של המכשיר הנייד.

3. לחצו לחיצה ממושכת על לחצן ה-WPS הממוקם בצד התחתון של הרמקול למשך 8 שניות כדי להפעיל את חיבור ה-Wi-Fi עד שהרמקול ישימע צליל נוסף ולאחר מכן שחררו את הלחצן.

4. חכו עד שמחון ה-Wi-Fi יפסיק להבהב במהירות ויעבור להבהוב איטי. הבהוב איטי מציינ שהרמקול נכנס למצב הגדרת ה-Wi-Fi.

5. פתחו את אפליקציית Google Home.

6. פעלו בהתאם להוראות להגדרת המכשיר.

אם אינם מצליחים למצוא את ההנחיות להפעלת הרמקול:

- בפינה השמאלית (או הימנית) העליונה של מסך הבית של אפליקציית Google Home, הקישו על **Add** (הוספה) < **+** **Set up device** (הגדרת מכשיר) < **New device** (מכשיר חדש).

- פעלו בהתאם להוראות ההתקנה.

מצב WPS

אם לנתב שלכם יש התקנת Wi-Fi מוגנת (WPS), ניתן להגדיר את החיבור מבלי להזין סיסמה.

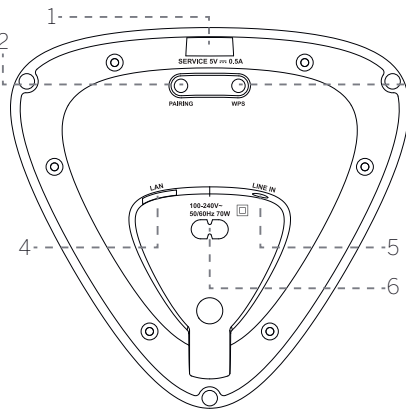
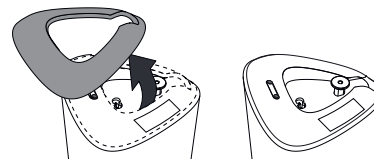

1. יציאת USB – לעדכון תוכנה בלבד.

2. לחצן PIRING (צימוד) - לצימוד WDAL 2.0.

3. לחצן/מחון WPS (התקנה מוגנת של Wi-Fi) – להפעלת הגדרת ה-Wi-Fi עבור Play-Fi.

לחצו לחיצה ממושכת על הלחצן למשך 3 שניות כדי להפעיל את מצב WPS. לחצו לחיצה ממושכת על הלחצן למשך 8 שניות כדי להפעיל את מצב AP. במצב AP, כל הגדרות של DTS Play-Fi / MultiRoom משוחזרות.

מצב נורית החיווי	סטטוס
נורית ה-LED מהבהבת לאט	מצב נקודת גישה Wi-Fi (AP)
נורית החיווי מהבהבת פעמיים	מצב התקנה מוגנת של Wi-Fi (WPS)
נורית החיווי דולקת	החיבור / הצימוד בוצע בהצלחה

4. LAN – התחברו לנתב באמצעות כבל LAN.

5. LINE IN – חיבור למקור שמע באמצעות כבל שמע 3.5 מ"מ.

6. AC IN – חיבור למקור מתח.

3 חיבור הרמקול

3.1 חיבור לחשמל

הערה:

- סכנה של גרימת נזק למוצר! יש לוודא כי מתח אספקת החשמל מתאים למתח המצוין בתווית הדירוג. הסירו את המכסה המגנטי מלמטה כדי למצוא את תווית הדירוג.

יש לחבר את כבל החשמל לשקע AC IN של הרמקול ולאחר מכן לשקע החשמל.

כדי להשתמש בתכונה זו, ודאו שהרמקול והסמארטפון / טאבלט מחוברים לאותה הרשת. תוכלו להשתמש באפליקציית Google Home, AirPlay 2 או DTS Play-Fi כדי לשלוט ברמקולים תואמים במספר חדרים. לאחר מכן תוכלו להשמיע את המוזיקה במספר רמקולים בו זמנית, להקצות רמקולים לקבוצות שונות, לשלוט בעוצמת הקול בנפרד או להשתמש בעוצמת הקול הראשית כדי לשנות את עוצמת הקול בכל הרמקולים בו זמנית.

5.1 Chromecast מובנה

רמקול זה תומך בתכונה של Chromecast מובנה המאפשרת לכם להשמיע ברמקול מוזיקה מאפליקציית שפועלות עם Chromecast. כדי להשתמש בתכונה זו, ודאו שהרמקול והסמארטפון / טאבלט מחוברים לאותה הרשת. התחילו להשמיע מוזיקה באפליקצייה שפועלת עם Chromecast ושדרו את המוזיקה אל הרמקול או אל קבוצת הרמקולים בחדרים המרובים על ידי הקשה על הלחצן  (שידור) ובחירת הרמקול / קבוצת הרמקולים מהרשימה.

5.2 AirPlay 2

אם יש ברשותכם מכשיר iOS, באפשרותכם להשתמש ב-AirPlay 2 להזרמה בחדרים מרובים.

1. חברו את מכשיר ה-iOS לאותה רשת Wi-Fi שאליה מחובר הרמקול.
2. החליקו במהירות לתוך מרכז הבקרה במכשיר ה-iOS והקישו על סמל ה-AirPlay  בתוך בקרת המדויקה.
3. מרשימת מכשירי ה-AirPlay הזמינים, בחרו ברמקול מרובה החדרים על ידי הקשה על המעגל הריק לצד שמו. אם יש כמה רמקולים התומכים ב-AirPlay 2 באותה רשת, באפשרותך לבחור גם ברמקולים אלה.

5.3 אפליקציית DTS Play-Fi

אפשרות נוספת להשמעת מוזיקה בעזרת הפונקציה מרובת החדרים היא שימוש ביישום ה-DTS Play-Fi.

בנוסף לפונקציות הרגילות של ריבוי חדרים, אפליקציה זו מאפשרת עדכוני תוכנה לפונקציית MultiRoom וכן גישה לרדיו באינטרנט.

1. הורידו והתקינו את אפליקציית DTS Play-Fi במכשיר הנייד.
2. חברו את המכשיר הנייד לאותה רשת שאליה מחובר הרמקול.
3. הפעילו את אפליקציית DTS Play-Fi.

4. הרמקול יכול לבצע עדכון תוכנה. בפעם הראשונה שבה ההתקן מוגדר, הוא יעדכן בתוכנה העדכנית ביותר. עדכון התוכנה עשוי להימשך מספר דקות. אין לנתק את הרמקול, לכבות את המכשיר או לנתק את זיכרון ה-USB או הרשת במהלך העדכון. פעולות אלה עלולות להרוס את הרמקול!

5. באפליקציה, בחרו את הרמקול או את קבוצת הרמקולים.

LINE IN, רדיו אינטרנט - השתקה

הקישו שוב על המגע כדי לחדש את ההשמעה או לבטל את ההשתקה.

4.3 החלפת הרצועה

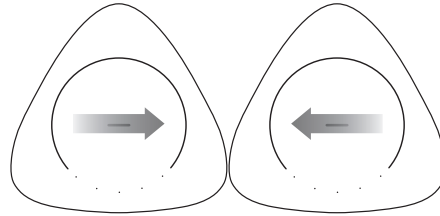

במצב Bluetooth או במצב ריבוי חדרים, החליקו במהירות ימינה / שמאלה באזור המגע כדי לעבור לרצועה הבאה / הקודמת.

4.4 מועדפים

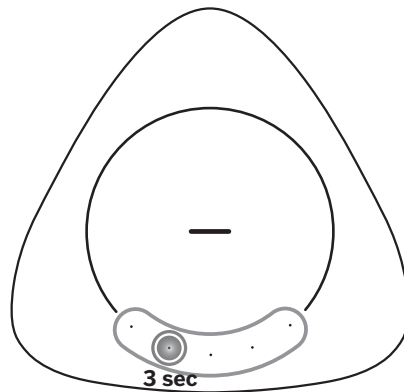

במצב Wi-Fi / ריבוי חדרים, ניתן לשמור עד 5 תחנות או רשימות השמעה כמועדפים. הקישו והחזיקו את אחד הלחצנים בחלק התחתון למשך 3 שניות. התחנה הנוכחית או רשימת ההשמעה יישמרו ללחצן זה. כל 5 נוריות ה-LED מאירות לרגע כדי לאשר שהמועדפים נשמרו בהצלחה.

כדי להפעיל רצועה או רשימת השמעה שמורים, פשוט הקישו על הנורית המתאימה.

הערה:

- לחצנים שבהם המועדפים שמורים מאירים באור לבן.

5 הפעלה בחדרים מרובים

ברמקול זה ניתן להשתמש כחלק ממערך רמקולים בחדרים מרובים. באופן זה אפשר להשמיע את אותה המוזיקה מהרמקול ומהרמקולים התואמים האחרים בו זמנית ברחבי הבית.

1. לחצו והחזיקו את לחצן ה-WPS במשך 3 שניות. יישמע צליל ומחונן ה-Wi-Fi יבהב פעמיים ברציפות.
2. לחצו על לחצן WPS בנבט. הלחצן מסומן בדרך כלל בלוגו WPS.

הערה:

- לא כל הנתבים כוללים את תכונת WPS כסטנדרט. אם לנתב שלכם אין WPS, פעלו בהתאם להוראות להתקנת Wi-Fi סטנדרטית.
- יש ללחוץ על לחצן WPS פעם אחת אם ברצונכם לצאת ממצב WPS או שהנתב יצא אוטומטית לאחר 2 דקות.

3.3 חיבור כבל LAN

חברו את הרמקול לנתב באמצעות כבל LAN CAT 5.

4 תפעול בסיסי

4.1 בקרת עוצמת הקול

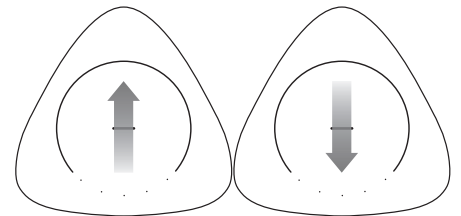

החליקו במהירות מהחלק התחתון כלפי מעלה באזור המגע כדי להגביר את עוצמת הקול פעם אחת.

החליקו במהירות מלמעלה למטה, כדי להקטין את עוצמת הקול פעם אחת.

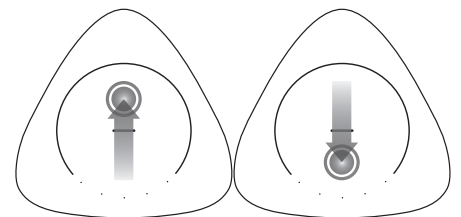

החליקו במהירות מהחלק התחתון כלפי מעלה והקפידו להחזיק את האצבע על אזור המגע כדי להגביר את עוצמת הקול באופן רצוף.

החליקו במהירות מלמעלה למטה והחזיקו את האצבע על אזור המגע כדי להקטין את עוצמת הקול באופן רצוף.

4.2 השהיה / השתקה

הקישו על אזור המגע פעם אחת להשהיית הפעולה של הרצועה או להשתקה בהתאם למקור הנוכחי.

Wi-Fi / ריבוי חדרים, Bluetooth - השהיה

אם הצימוד או בחירת הערוץ נכשלו, הרמקול יחזור למקור הקודם.

מצב WDAL2.0 מקבל עדיפות על פני כל הערוצים האחרים ואי אפשר להעביר את הרמקול למקור אחר, אלא אם מערכת השמע הראשית כבויה/במצב המתנה.

כאשר מערכת השמע הראשית של WDAL2.0 מוד-פעלת, הרמקול שמחובר בצימוד עובר אוטומטית למצב WDAL2.0.

כאשר הרמקול נמצא במצב WDAL2.0, לא ניתן לשנות את עוצמת הקול או להשתיק את הקול באמצעות הרמקול. ניתן לעשות זאת רק באמצעות מערכת השמע הראשית.

כאשר WDAL2.0 מחובר, נורית הרמקול דולקת. עם זאת, הנורית תכבה לאחר 60 שניות, כדי לא להפריע בעת צפייה בטלוויזיה בחדר חשוך. הנורית נדלקת שוב לאחר כל הקשה.

7.2 החלפת ערוץ השמע

אם הרמקול כבר מחובר בצימוד דרך WDAL2.0 וברצונך להשתמש בו להפעלת ערוץ אחר, בצעו את הפעולות הבאות:

- לחצו על הלחצן **PAIRING** (צימוד) בתחתית הרמקול. הנורית שבחלק העליון מאירה בכחול.
- הנורית המייצגת את הערוץ הנוכחי נדלקת גם היא.
- לחצו לחיצה ארוכה על הלחצן המתאים לערוץ החדש למשך 3 שניות.
- הנורית הקודמת תכבה ונורית הערוץ החדש תידלק.
- הגדירו את מתג WDAL2.0 של מערכת השמע למצב **SMALL** עבור הערוץ המתאים.

8 איפוס להגדרות המפעל

איפוס ההתקן להגדרות ברירת המחדל. לחצו לחיצה ארוכה על לחצני ה-WPS והצימוד שבתחתית הרמקול למשך 3 שניות לפחות כדי לשחזר את הגדרות ברירת המחדל.

9 עדכון תוכנה

שדרוג קושחת הרמקול:

ניתן למצוא את התוכנה העדכנית ביותר בכתובת:

www.loewe.tv/int/support

בצעו את שלבי ההתקנה במסמך המצורף לתוכנה.

כדי לשדרג את פונקציית ריבוי החדרים של הרמקול:

- הורידו והתקינו את אפליקציית DTS Play-Fi במכשיר הנייד.
- חברו את הרמקול לאפליקציה.
- אם יש גרסה חדשה של תוכנת Play-Fi, האפליקציה תודיע על כך.

לא מובטחת התאמה לכל התקני ה-Bluetooth.

7 חיבור למערכת שמע תואמת

WDAL2.0

אם ברשותכם מערכת שמע מסוג Loewe עם הפונקציה WDAL2.0, ניתן לשלב את הרמקול במערכת זו והוא ישמש להשמעת אחד מערוצי השמע הזמינים. ניתן לחבר עד 5 רמקולים וסאב-וופר אחד למערכת השמע WDAL2.0. מערכת רמקולים מלאה המוגדרת כהלכה בחדר תיצור צליל סראונד אמיתי.

7.1 צימוד למערכת השמע

WDAL2.0

- לחצו לחיצה ארוכה על לחצן הצימוד שבתחתית הרמקול למשך 3 שניות כדי להיכנס למצב צימוד WDAL2.0. הנורית בחלק העליון תהבהב בכחול לאישור. הרמקול נשאר במצב צימוד למשך 45 שניות בלבד.
- לחצו על לחצן הצימוד במערכת השמע WDAL2.0. לקבלת מידע על הפעלת צימוד WDAL2.0, עיינו במדריך למשתמש של מערכת השמע. לאחר שהצימוד הסתיים בהצלחה, הנורית המרכזית של הרמקול תאיר ברצף בצבע כחול.
- הגדרת ערוץ השמע שהרמקול יפעיל. אפשרויות: סראונד שמאלי, קדמי שמאלי, מרכזי, קדמי ימני, סראונד ימני. לשם כך, לחצו לחיצה ארוכה על אחד מ-5 הלחצנים בחלק העליון של הרמקול. כל לחצן מייצג ערוץ אחר.

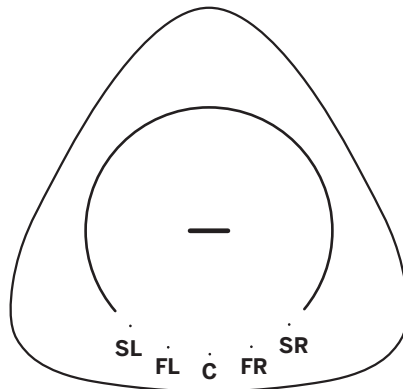

SL – סראונד ערוץ שמאלי

FL – ערוץ שמאלי קדמי

C – ערוץ מרכזי

FR – ערוץ ימני קדמי

SR – ערוץ סראונד ימני

- הגדירו את מתג WDAL2.0 של מערכת השמע למצב **SMALL** עבור הערוץ המתאים. לקבלת מידע נוסף, עיינו במדריך למשתמש של מערכת השמע.

הערה:

אם הצימוד ובחירת הערוץ הצליחו, הנוריות שבחלק העליון יליון יכבו תוך 10 שניות.

6. בחרו אחד משירותי הזרמת המוסיקה הזמינים ובחרו נתיב שמע. ההשמעה מתחילה מהרמקול או מקבוצת הרמקולים.

6 תפעול ה-Bluetooth

חברו את הרמקול להתקן Bluetooth (כגון iPad, iPhone, iPod touch, טלפון Android או מחשב נייד) דרך Bluetooth, ולאחר מכן תוכלו להאזין לקובצי שמע המאוחסנים במכשיר דרך הרמקול.

6.1 צימוד עם טלפון/טאבלט.

כדי להפעיל צימוד Bluetooth כאשר לא מחובר התקן Bluetooth לרמקול:

- הקישו והחזיקו את האצבע על אזור המגע העליון למשך 3 שניות כדי להזין צימוד Bluetooth.
- הנורית תהבהב בכחול לאישור.

כדי להפעיל צימוד Bluetooth כדי לצמד התקן Bluetooth נוסף:

- הקישו והחזיקו את האצבע על אזור המגע העליון למשך 3 שניות כדי להיכנס למצב Bluetooth.
- הקישו והחזיקו את האצבע על אזור המגע העליון למשך 3 שניות שוב כדי להיכנס למצב צימוד Bluetooth.
- הנורית תהבהב בכחול לאישור.

המשך שלבי הצימוד:

- הפעילו את ה-Bluetooth בטלפון/טאבלט, חפשו ובחרו 'מכשיר Play-Fi (xxxxxx)' כדי להתחבר. לקבלת מידע על הפעלת Bluetooth, עיינו במדריך למשתמש של הטלפון/הטאבלט.
- לאחר שהצימוד הסתיים בהצלחה, הנורית המרכזית תאיר בכחול.
- בחרו והשמיעו קבצי שמע או מוזיקה בהתקן ה-Bluetooth שברשותכם. אם מתבצעת שיחה במהלך ההשמעה, המוזיקה נעצרת. כאשר השיחה מסתיימת, הגן ממשיך.

6.2 התחברות להתקן שכבר עבר צימוד

בעבר

- הקישו והחזיקו את האצבע על אזור המגע העליון למשך 3 שניות כדי להיכנס למצב Bluetooth.
- הטלפון/הטאבלט שהעבר צימוד קודם לכן יתחבר אוטומטית לרמקול.

הערה:

- הרמקול נשאר במצב צימוד למשך 45 שניות בלבד. אם לא מתבצע צימוד למכשיר כלשהו במהלך פרק זמן זה, הוא חוזר למקור הפעיל האחרון.
- טווח הפעולה המקסימלי בין הרמקול להתקן ה-Bluetooth הוא כ-10 מטרים.

4. פעלו בהתאם להוראות שבאפליקציה כדי להפעיל את עדכון התכונות של השמעה בו-זמנית במספר חדרים.

אזהרה: עדכון התוכנה עשוי להימשך מספר דקות. אין לנתק את הרמקול, לכבות את המכשיר או לנתק את זיכרון ה-USB או הרשת במהלך העדכון. פעולות אלה עלולות להרוס את הרמקול!

Spotify 10

השתמשו בטלפון, בטאבלט או במחשב כשלט רחוק להשמעת Spotify. עברו אל spotify.com/connect כדי ללמוד כיצד לעשות זאת.

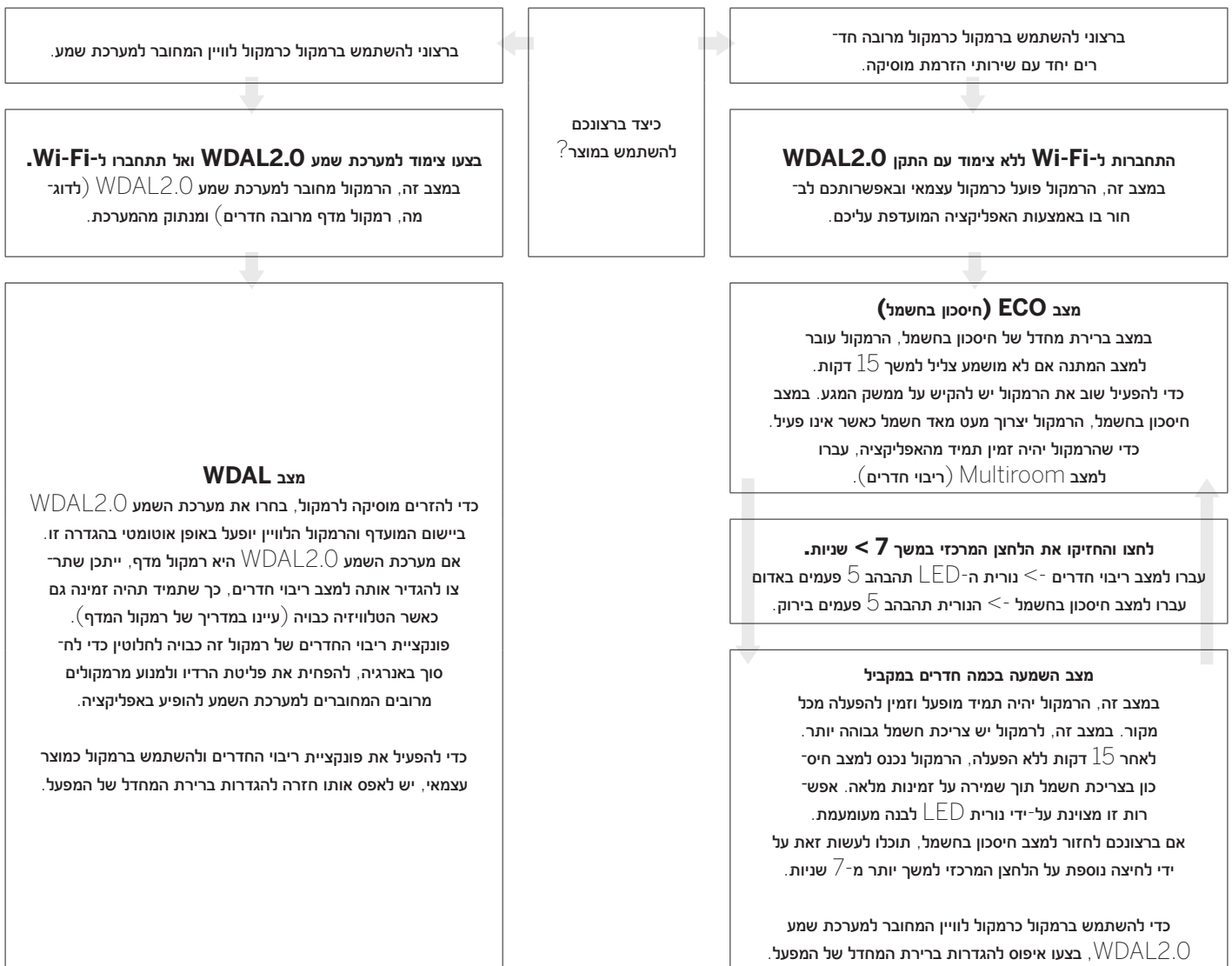

12 התקמת רמקול Klang mr1 על הקיר

ניתן להניח את klang mr1 על רהיטים או מדפים, אך יש גם אפשרות לתלות אותו על הקיר.

ההתקנה חייבת להתבצע על-ידי צוות מוסמך בלבד. התקנה שגויה עלולה לגרום לפציעה חמורה ולנזק לרכוש. האחריות של המתקין היא לוודא שהקיר יתמוך בבטחה בעומס הכולל של היחידה ושל כני הקיר.

כאשר קודחים בקירות יש צורך למנוע מגע עם כבלי חשמל וצינורות מים או גז הנמצאים בתוך הקירות. לכן, מומלץ להשתמש במאתר כבלי חשמל פעילים ובמאתר אובייקטים מוסתרים מאיכות טובה. יש לקדוח במבנים רק אם יודעים שפעולה זו בטוחה.

אם הרמקול מותקן על הקיר, לא תהיה לכם גישה ללחצנים שבתחתית, לכן יהיה עליכם ליצור תחילה את החיבורים הדרושים.

לצורך ההתקנה דרושים כלים וחומרה נוספים (לא כלולים).

עיינו בדפים האחרונים של מדריך זה כדי לראות איור של התקנה על הקיר.

1. בדקו בקפידה את תכולת האריזה לפני תחילת ההתקנה. חלקי ההרכבה הבאים להתקנה על הקיר מצורפים ל-Klang mr1:

- תושבת לקיר
- מכסה מגנטי עבור תושבת הקיר
- המכסה תחתון לרמקול
- בורג אחד

2. מקמו את תושבת הקיר על הקיר וסמנו את מקום שני החורים בעזרת עיפרון. קדחו שני חורים בקיר במיקומים המסומנים. במקרה הצורך, הכניסו דיבל אחד (לא כלול באריזה) לכל חור. חברו את תושבת הקיר לקיר באמצעות שני ברגים קודחים (לא מצורפים). שחררו את הבורג התחתון לכוונן גובה - סגרו חזרה לאחר סיום ההתקנה.

משתמש הקצה אחראי לבחירת סוג הבורג והדיבל המתאימים בהתאם לסוג הקיר.

3. הניחו את המכסה המגנטי על תושבת הקיר כך שיכסה את ראשי הברגים.

4. נתבו את כבל החשמל ואת כל הכבלים האחרים דרך החור שבפינה של תושבת הקיר.

5. חברו אותם לרמקול.

6. התקינו את המכסה התחתון של הרמקול.

7. חברו את הרמקול לתושבת הקיר באמצעות הבורג שסופק.

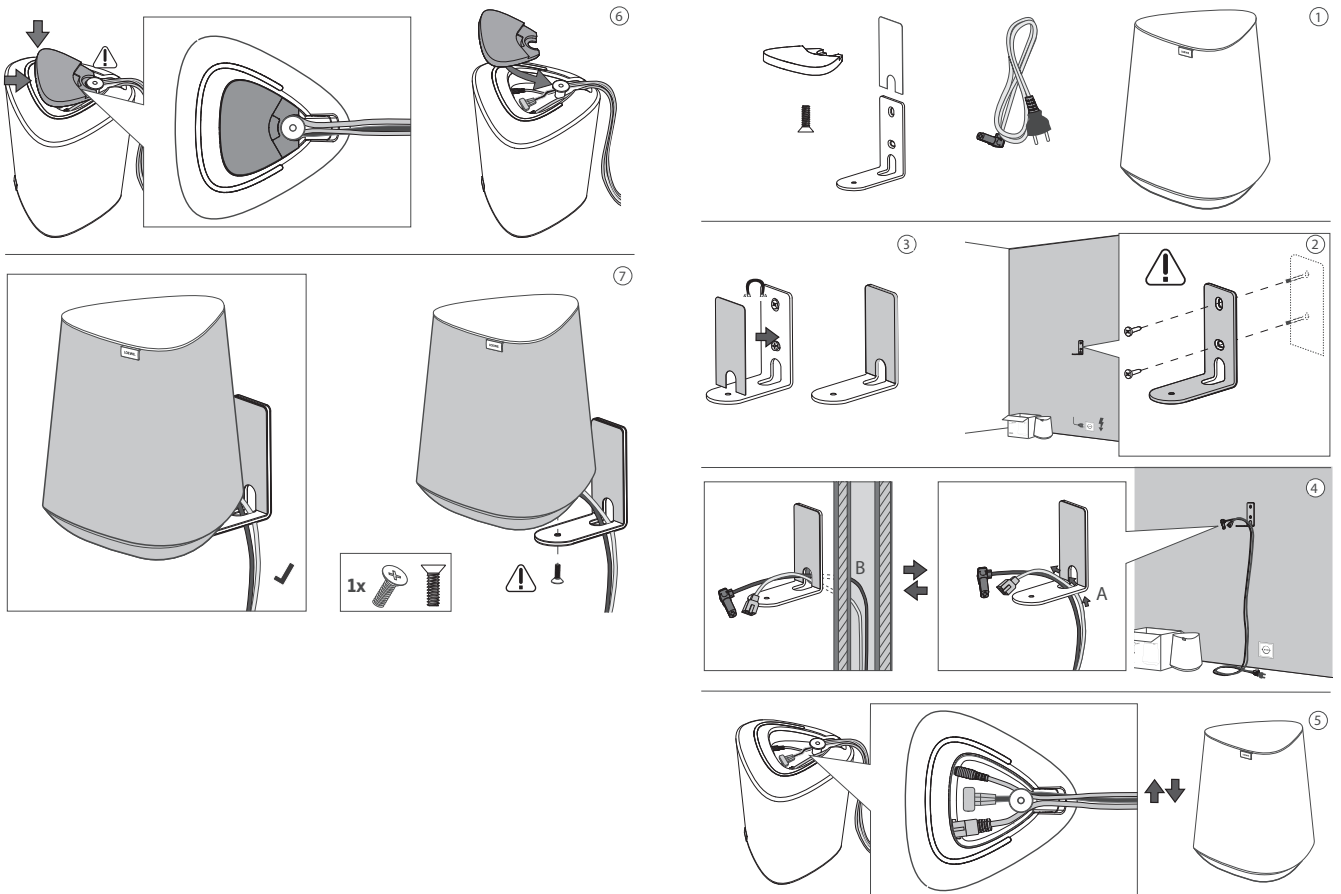

13 שלט רחוק מסוג Assist Audio 1 (אביזר אופציונלי)

באפשרותך לשלוט ברמקול באמצעות השלט הרחוק Assist Audio 1. זהו אביזר אופציונלי שאינו כלול באריזה. ניתן לרכוש אותו בנוסף למוצרי שמע אחרים של Loewe.

השלט הרחוק מתוכנת כברירת מחדל לשימוש עם מערכת השמע. אם ברצונכם להשתמש בו עם רמקול מרובה חדרים, יהיה עליכם לתכנת אותו מחדש. לחצו על (מצב לילה) ועל (הפעלה/השהיה) בו-זמנית.

כדי להשתמש בשלט רחוק זה עם מערכת השמע שוב, חזרו על השלב לעיל או החליפו את הסוללות.

להשתיק / לבטל את ההשתקה.	🔇
להפעלת הרמקול או למעבר למצב המתנה	🔌
אין פונקציה	🌙
אין פונקציה	🎯
אין פונקציה	🔑
אין פונקציה	🔊
דלגו לרצועת השמע הקודמת במצב Bluetooth / PLAY-Fi.	⏮
דלגו לרצועת השמע הבאה במצב Bluetooth / PLAY-Fi לחצו לחיצה ממושכת כדי להפעיל את מצב ה-Bluetooth.	⏭
הפעילו/השהו רצועת שמע במצב Bluetooth / PLAY-Fi.	⏸
להנמכת עוצמת הקול	—
להגברת עוצמת הקול	+
טריבל	treble
קונון רמת הצלילים הגבוהים (טרבל).	
קונון רמת הבס.	bass

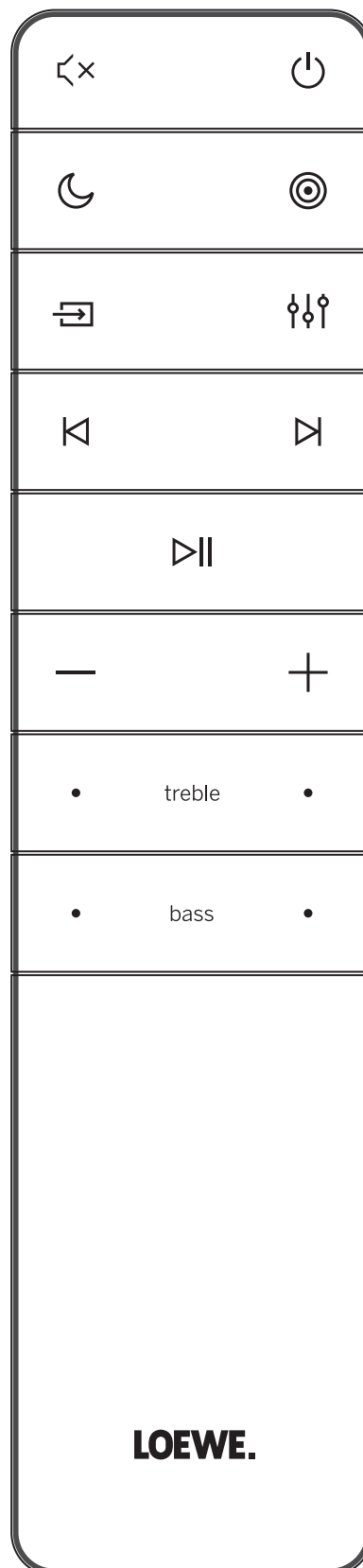

14 פתרון בעיות

במקרה של תקלה במכשיר, מומלץ לבדוק את הרשימה שבה משרן לפני פנייה למוקד התמיכה.

הבעיה	גורמים אפשריים	פתרון/הערות
המערכת אינה מגיבה ללחיצה על לחצן/משטח המגע.	ייתכן ששגיאת תוכנה גרמה למכשיר להפסיק לקבל פקודות, וצריך להפעיל מחדש את המכשיר על ידי ניתוק המכשיר מה-חשמל.	נתקו את היחידה מהחשמל למספר דקות ולאחר מכן חברו אותה שוב.
אין צליל מהרמקול.	(א) הרמקול מושקע או שהרצועה בהשהייה. (ב) ייתכן ששגיאת תוכנה גרמה לבעיה זו.	(א) הקישו על אזור מגע פעם אחת כדי לבטל את ההשתקה או לחדש את ההשמעה. (ב) אפסו את היחידה להגדרות היצרן (להנחיות עיינו בפרק "איפוס להגדרות היצרן")
התקן Bluetooth אינו מתחבר לרמקול.	(א) המכשיר אינו תומך בפרופילים המתאימים הנדרשים עבור הרמקול. (ב) לא הפעלתם את פונקציית ה-Bluetooth במכשיר. (ג) הרמקול כבר מחובר למכשיר Bluetooth אחר.	(א) רק מכשירים עם פרופילי Bluetooth מסוג A2DP, AVRCP ו-AVRCP תואמים. (ב) למידע על הפעלת פונקציה זו, עיינו במדריך למשתמש של המכשיר. (ג) נתקו את המכשיר המחובר ונסו שוב.
הצליל המופק מהתקן ה-Bluetooth המחובר הוא באיכות גרועה.	הקליטה של ה-Bluetooth חלשה.	היזזו את המכשיר קרוב יותר לרמקול או הסירו מכשולים בין המכשיר לרמקול.
לא ניתן להתחבר לרשת ה-Wi-Fi.	(א) ייתכן שרשת ה-Wi-Fi אינה זמינה. (ב) אות ה-Wi-Fi חלש מאוד. (ג) הזנתם סיסמה שגויה.	(א) בדקו את זמינות רשת ה-WLAN בנתב. (ב) הציבו את נתב ה-Wi-Fi קרוב יותר ליחידה. (ג) ודאו שהסיסמה נכונה.
ההתקן הנתמך לא מופיע באפליקציה Play-Fi.	ייתכן שההתקן מנותק מה-Wi-Fi.	ודאו שהמכשיר מחובר ל-Wi-Fi.
לא ניתן לנגן מוסיקה מ-Play-Fi.	(א) השירות או התוכן הסתיימו. (ב) ההתקנה הראשונית של הרמקול נכשלה. (ג) כבר השתמשתם ברמקול בעבר בתור 'זוגות סטריאו' או 'צליל היקפי' באפליקציית Play-Fi.	(א) ייתכן ששירותי רשת מסוימים או תוכן מסוים הזמינים באמצעות המכשיר לא יהיו נגישים במקרה שספק השירות יפסיק את לספק שירותים. (ב) אם ההגדרה הראשונית לא הצליחה, סגרו את אפליקציית ה-DTS Play-Fi. הפעילו מחדש את היישום. (ג) הרמקול מוגדר למצב 'זוגות סטריאו' או 'צליל היקפי', יש לנתק אותו באפליקציה לפני השימוש.
לא ניתן להפעיל מוסיקה מתוך Bluetooth/LINE IN/ MultiRoom	הרמקול נמצא במצב WDAL2.0 פעיל, שהוא בעל עדיפות גבוהה יותר מאשר המצבים אחרים	עליכם להעביר את מערכת השמע הראשית למצב המתנה או לנתק את הרמקול מרשת WDAL2.0 (העבירו את המתג של מערכת השמע הראשית המתאימה למצב OFF (כבוי)).

השלכה

השלכת ציוד חשמלי ואלקטרוני משמש וסוללות.

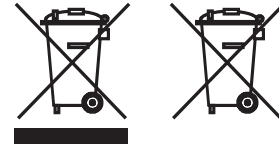

אין להתייחס למוצר זה כפסולת ביתית רגילה, אלא יש להחזיר אותו לנקודת איסוף לצורך מיחזור של ציוד חשמלי, אלקטרוני וסוללות. על ידי השלכה נאווה של מוצר הזה, אתם מגנים על הסביבה והבריאות של כל בני האדם. השלכה לא נאותה או לא נכונה מסכנת את הסביבה והבריאות. לקבלת מידע נוסף אודות אפשרויות המיחזור של מוצר זה, יש לפנות לרשות המקומית או לשירות פינוי הפסולת העירונית.

נתונים טכניים

Loewe klang mr5	Loewe klang mr3	klang mr1	סוג מכשיר Loewe:
60606D10	60605D10	60604D10	מספר חלק:
~ הרץ 50/60 / וולט AC -240 100			אספקת מתח:
90 ואט (RMS)	75 ואט (RMS)	15 ואט (RMS)	הספק פלט שמע:
180W	150W	30W	עוצמת מוסיקה:
0.3W	0.3W	0.3W	צריכת מתח במצב המתנה:
4,0 W – 7,0 W	4,0 W – 7,0 W	4,0 W – 7,0 W	צריכת מתח במצב המתנה עם חיבור לרשת:
kHz 20 – Hz 36	kHz 20 – Hz 41	kHz 20 – Hz 75	תגובת תדרים:
IEEE 802.11a/b/g/n/ac			תקנים נתמכים ב-WLAN:
הספק מרבי >100 mW ב- 2400-2483.5 MHz הספק מרבי >100 mW ב- 5150-5350 MHz הספק מרבי >100 mW ב- 5470-5725 MHz הספק מרבי >100 mW ב- 5725-5850 MHz			הספק/טווח תדרים של WLAN:
V4.2			גרסת ה-Bluetooth:
הספק מרבי > 10 mW ב- 2402-2480 MHz			הספק/טווח תדרים של Bluetooth:
AVRCP, A2DP			פרוטוקולי Bluetooth:
225 x 401 x 215 מ"מ	196 x 321 x 187 מ"מ	160 x 188 x 154 מ"מ	ממדי ההתקן (רוחב X גובה X עומק):
4.4 ק"ג	3.2 ק"ג	1.2 ק"ג	משקל ההתקן:
5° צלסיוס - 35° צלסיוס			טמפרטורת סביבה:
80% – 20%			לחות יחסית (ללא עיבוי):

Licenses



For DTS patents, see <http://patents.dts.com>. Manufactured under license from DTS, Inc. (for companies headquartered in the U.S./Japan/Taiwan) or under license from DTS Licensing Limited (for all other companies). DTS, DTS Play-Fi, Play-Fi and the DTS Play-Fi and Play-Fi logos are registered trademarks or trademarks of DTS, Inc. in the United States and other countries. © 2021 DTS, Inc. ALL RIGHTS RESERVED.



The Wi-Fi CERTIFIED® Logo is a registered trademark of Wi-Fi Alliance®.



The Bluetooth® word mark and logos are registered trademarks of Bluetooth SIG Inc. and any use of such marks by Loewe Technology GmbH takes place under license. Other trademarks and trade names are those of their respective owners.



The Spotify Software is subject to third party licenses found here:

www.spotify.com/connect/third-party-licenses



Google, Google Play and Chromecast built-in are trademark of Google LLC. Google Assistant is not available in certain languages and countries.



Use of the Works with Apple badge means that an accessory has been designed to work specifically with the technology identified in the badge and has been certified by the developer to meet Apple performance standards.

Apple, AirPlay, iPad, iPhone, and iPod touch are trademarks of Apple Inc., registered in the U.S. and other countries.

To control this AirPlay 2-enabled speaker, iOS 11.4 or later is required.

All product and company names are trademarks™ or registered® trademarks of their respective holders. Use of them does not imply any affiliation with or endorsement by them.



Loewe Technology GmbH,
Customer Care Center
Industriestraße 11
96317 Kronach
Germany
Tel +49 9261 99-500
E-Mail: ccc@loewe.de
www.loewe.tv



INDI IMPORTS P/L
142 Bell Street Preston
3072 Victoria
Australia
Tel +61 3 94 16 70 37
E-Mail: info@indimports.com



Loewe Opta Benelux NV/SA
Uilenbaan 84
2160 Wommelgem
Belgium
Tel +32 - 3 - 2 70 99 30
E-Mail: ccc@loewe.be



Telion AG
Rütistrasse 26
8952 Schlieren
Switzerland
Tel +41 - 44 732 15 11
E-Mail: infoKD@telion.ch



Hadjikyriakos & Sons Ltd.
121 Prodromos Str.,
2064 Strovolos/Nicosia
Cyprus
Tel +357 - 77 77 70 07
E-Mail: service@hadjikyriakos.com.cy



Horn Distribution (CZ) s.r.o.
Soukalova 2212/6a, Modřany
143 00 Praha 4
Czech Republic
tel.: +420 773 467 646
E-mail: czechrepublic@horn.eu



Nordio Agency ApS
Industrivej 2
Det gamle Rådhus ('Old city hall')
DK-4683 Rønnede
Denmark
Tel: +45 93 80 52 57
E-mail: contact@nordio.dk
www.nordio.dk



Gaplasa S.A.
Conde de Torroja, 25
28022 Madrid
Spain
Tel +34 - 917 48 29 60
E-Mail: loewe@maygap.com



NSE Service
ZI la Tour
03200 Abrest
France
Tel +33 800-94-99-74
E-Mail: service.fr@loewe.de



Cairn Group Limited
United Kingdom
Tel +44 (0) 7494 830377
E-Mail: sales@cairngroup.tech



Issagogiki Emboriki Ellados S.A.
321 Mesogion Av.
152 31 Chalandri-Athens
Greece
Tel +30 - 210 672 12 00
E-Mail:
christina_argyropoulou@isembel.gr



Plug&Play Ltd.
Bednjanska 8.
10000 Zagreb
Croatia
Tel +385 1 4929 683
E-Mail: info@loewe.hr



Horn Distribution [HU] Kft.
Ady Endre út 28.
1191 Budapest
Hungary
tel. +36 1 347 00 20
e-mail: hungary@horn.eu



InSpeedy
Via Einaudi 2
20832 Desio (MB)
Italy
Tel 0362 306557 - 800 69 30 81
E-Mail: loewe@inspeedy.com



Luxe Genesis Pvt Ltd.
#552.1st Main, 1st Cross, 8th block
Koramangala
560095 Bangalore
India
Tel +91 845145123
E-Mail: luxegenesis@gmail.com



HORN DISTRIBUTION (LT) UAB
J. Jasinskio g. 16A
Vilnius 01112
Lithuania
Tel +370 64030022
E-mail: lithuania@horn.eu



Gaplasa S.A.
Parque Suécia
Avda. do Forte, 3
Edifício Suécia I piso 1-2.07
2790-073 Carnaxide
Portugal
Tel +351 - 21 942 78 30
E-Mail: geral.loewe@mayro.pt



Audio Klan Sp. j.
ul. Gen. Władysława Andersa 12 lok.LU2,
00-201 Warszawa
Poland
Tel (00) 800 4912045
www.audioklan.pl
E-Mail: service.pl@loewe.de



Horn Distribution RO S.R.L.
Str. Fabrica de Glucoză nr. 6-8, Sector 2
020331 Bucuresti
Romania
Tel +40 747077659
E-mail: romania@horn.eu



Armada Sound LLC
Nizhegorodkaya str. 29-33, stroniyev
7109052 Moscow
Russia
Tel +7 (495) 259 6 259
E-Mail: asn@armadasound.com



Karma Digital Ltd.
Valerii Lobanovskiyi avenue 14
03037 Kyiv
Ukraine
Tel: +38 (044) 406-65-20
E-Mail: info@karma.digital

loewe.tv



Loewe Technology GmbH

Customer Care Center
Industriestraße 11
96317 Kronach, Deutschland
Tel +49 9261 99-500
Fax +49 9261 99-515
E-mail: ccc@loewe.de
Printed in Germany
Edition 1, 07.21 MJ/JK/LC

Änderungen vorbehalten
Subject to modifications
Modifications réservée
Con riserva di modifiche
Reservado el derecho a modificaciones
Wijzigingen voorbehouden