

LOGITECH ZONE WIRELESS

Setup Guide



CONTENTS

English	3	Česká verze	108
Deutsch	10	Slovenčina	115
Français	17	Українська	122
Italiano	24	Eesti	129
Español	31	Latviski	136
Português	38	Lietuvių	143
Nederlands	45	Български	150
Svenska	52	Hrvatski	157
Dansk	59	Srpski	164
Norsk	66	Slovenščina	171
Suomi	73	Română	178
Ελληνικά	80	Türkçe	185
По-русски	87	192	العربية
Po polsku	94	199	עברית
Magyar	101		

LOGITECH ZONE WIRELESS

Setup Guide

KNOW YOUR PRODUCT

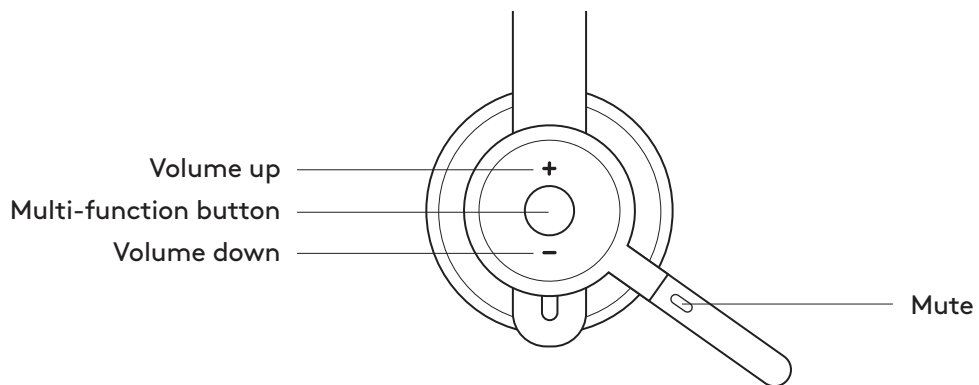
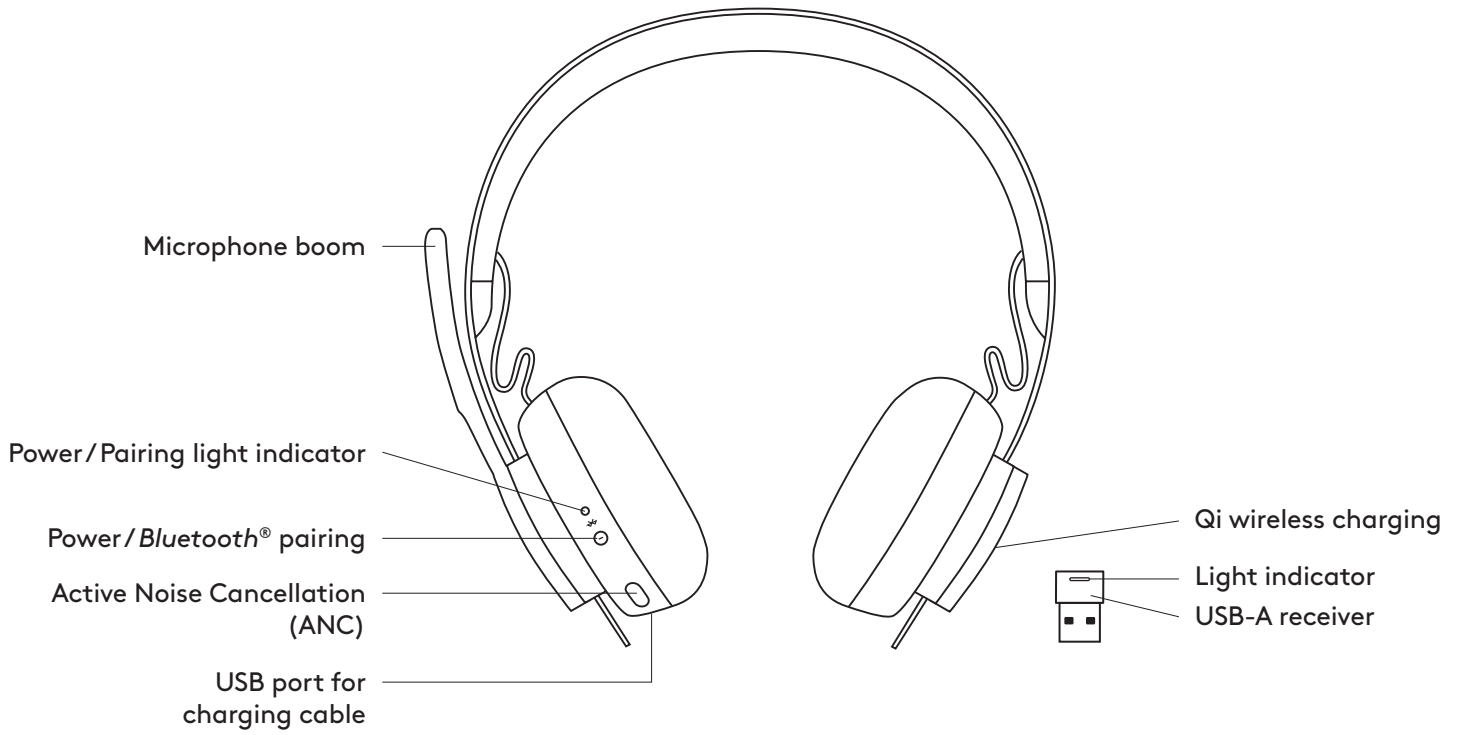

WHAT'S IN THE BOX

1. Headset
2. USB-A receiver
3. USB-A charging cable
4. Travel bag
5. User documentation

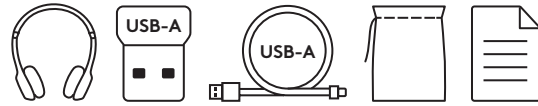

LOGI TUNE APP

Download Logi Tune App from the Apple App Store® or Google Play™.

1. **Headset controls:** Mute or unmute your headset and control noise cancellation with one touch.
2. **Wireless updates:** Get notified when there is an update of the latest features.
3. **Device status:** Know your active devices connected to your headset and streaming.
4. **Settings:** Control your headset languages and adjust when headset goes to auto sleep.
5. **Status notifications:** Mute status, battery level and charging notifications.
6. **Immersion adjustments:** Sidetone settings to hear your own voice at the right volume and EQ presets to adjust or customize.



POWER ON/OFF

1. Press power button for 1 second.
2. Once powered on, light indicator turns white. If no device is connected, it will flash white slowly.

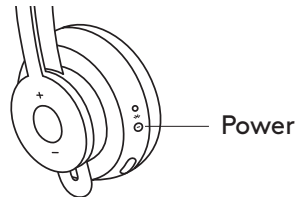

PAIRING VIA BLUETOOTH®

1. Press power button for 2 seconds. Light indicator will flash white rapidly.
2. Open Bluetooth® settings on your device.
3. Select *Zone Wireless* in discoverable devices.
4. Once successfully paired, light indicator will turn solid white.

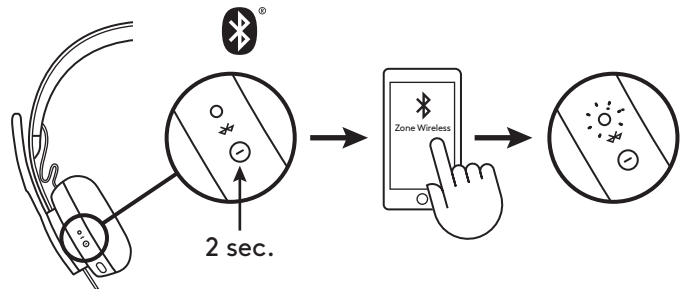

PAIRING VIA USB RECEIVER

1. Insert the receiver into the computer USB-A port.
2. Once successfully paired, light indicator on receiver will remain solid white. Light indicator on headset will turn solid white.

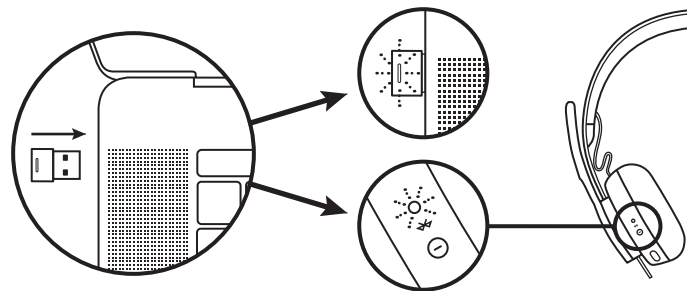

ADJUSTING HEADSET

1. Adjust headset by sliding earcups up and down the headband.
2. It may be easier to adjust the headset on your head. Move the earcups up and down the headband until they sit comfortably on your ears.

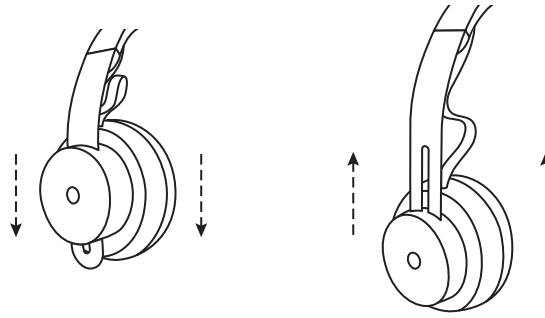

ADJUSTING THE MICROPHONE BOOM

1. Microphone boom rotates 270 degrees. Wear it on either left or right side. Audio channel will switch automatically, depending on the direction you are wearing the microphone.
2. Flexible microphone boom — adjust boom location to capture voice better.

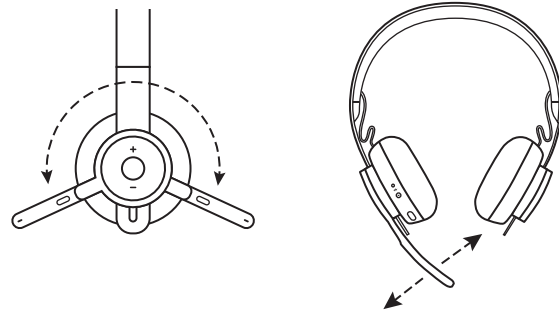

HEADSET CONTROLS

	Usage	Button	Behavior
Call	Answer / End	Multi-function	Press once
	Reject	Multi-function	2 second press
Music*	Play / Pause	Multi-function	Press twice
	Track forward	Multi-function and "+"	1 second press
	Track backward	Multi-function and "-"	1 second press
Headset status	Check connectivity and battery life	"+" and "-"	1 second press
Voice assistant (Siri, Google Assistant)		Multi-function	2 second press

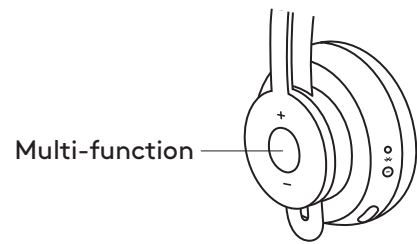

* Functionality depends on types of application. Music controls may not be functional with web-based applications. When two devices are connected, connection via Bluetooth will be prioritized over dongle.

* Tip: Headset Sidetone and Music EQ controls available on Logi Tune app.

MUTE

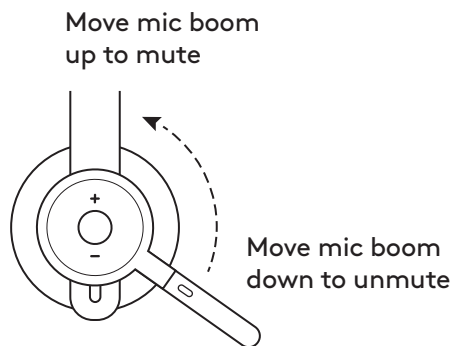
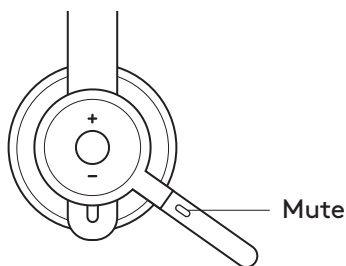

ACTIVE NOISE CANCELLATION (ANC)

ANC blocks out the noise around you to help you concentrate on the task at hand.

1. Press the ANC button on the side of the earcup.
2. There will be voice notifications when turning ANC on and off. These can be turned off in the Logi Tune app.

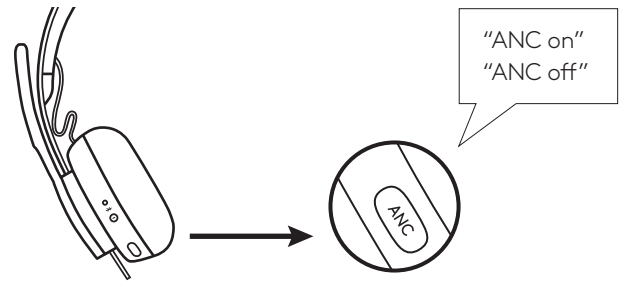

HEADSET INDICATOR LIGHT

Light	Status
Solid WHITE	Powered on or fully charged
Breathing WHITE	Battery charging
Fast pulsing WHITE	Bluetooth® pairing mode
Slow pulsing WHITE	No paired device
Solid RED	Low battery
Fast pulsing RED	Bluetooth® pairing mode while low battery
Slow pulsing RED	No paired device while low battery

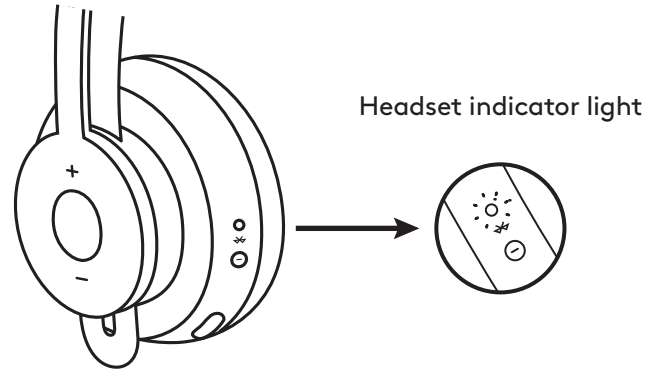

RECEIVER INDICATOR LIGHT

Light	Status
Fast flashing WHITE	Pairing mode
Solid WHITE	Paired
Repeat flashing on and off in WHITE	Incoming call
Solid RED	Mute on

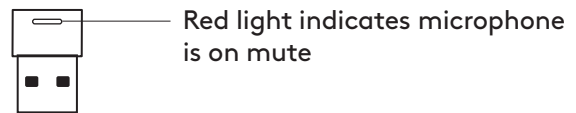

CHARGING

Headset automatically powers off when left idle.
Sleep timer can be changed in the Logi Tune App.

Headset indicator light will turn RED when battery is low.

Charging via USB cable

1. Plug the micro USB cable end into the micro USB port on the bottom of the earcup.
2. Plug the USB-A end into the USB-A charging port on your computer or AC adapter.
3. Indicator light will be a breathing white light for charging.
4. Indicator light will be solid white when fully charged.
 - 2 hours will fully charge the battery.
 - 5 minutes will give you 1 hour of talk time.
5. Headset can be used with receiver and Bluetooth paired while charging.

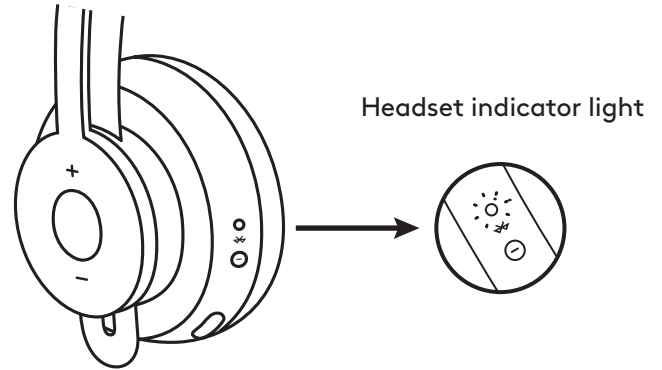

Charging via Qi wireless charger

1. Fold headset with the wireless charging icon on the earcup to the outside.
2. Place earcup with wireless charging icon on top of any Qi wireless charging base.*
3. Indicator light will be a breathing, white light when charging.
4. Indicator light will be solid white when fully charged.
 - 2 hours of charging fully charges the battery.

* Qi wireless charging base is not included.

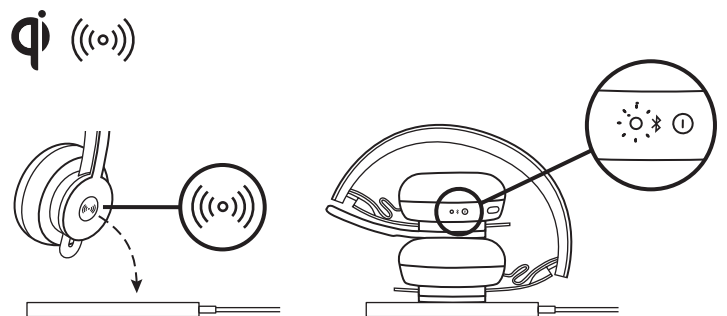

LOGI TUNE APP

1. Download the Logi Tune app from the Apple App Store® or Google Play™ stores by searching for “Logi Tune”.



2. Review the product carousel to learn more about your headset and the app controls.
 - Press **GET STARTED** to enter Bluetooth® pairing mode.
3. To continue, follow instructions on the app.

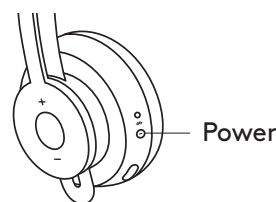

Nearby devices

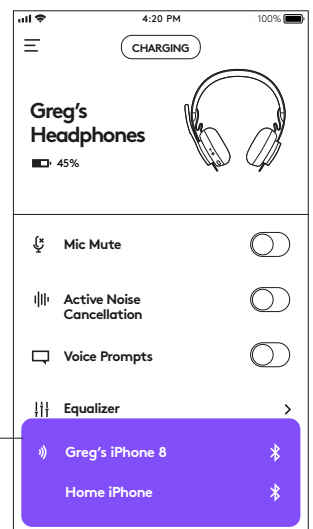

NAVIGATE LOGI TUNE APP

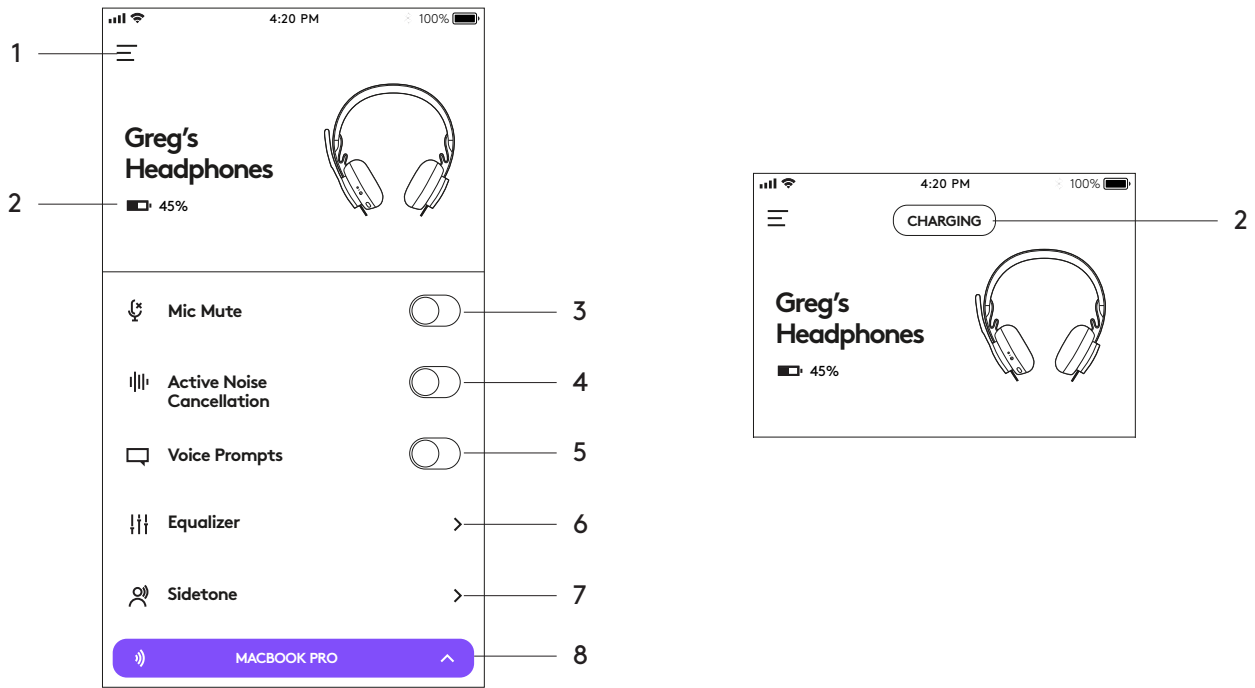

1. **Settings:** Control your headset languages and adjust when headset goes into sleep mode.
 - Sleep Settings: Adjust when your headset turns off/on.
 - Language Settings: Select your headset language.
2. **Status notifications:** Check battery level and charging notifications
3. **Mic mute:** Mute or unmute your microphone.
4. **Active Noise Cancellation:** Turn on/off active noise cancellation.
5. **Voice prompts:** Turn on/off voice notifications.
6. **Equalizer:** Move the faders up and down to create personal EQ settings. Name and save up to three personal EQ settings.
7. **Sidetone:** Increase or decrease the volume of your own voice.
8. **Device status:** Know your active devices connected to your headset and streaming.

ADJUSTING SIDETONE

Sidetone lets you hear your own voice during conversations so you are aware of how loud you are talking. In the Logi Tune App, select the sidetone feature, and adjust the dial accordingly.

- A higher number means you hear more external sound.
- A lower number means you hear less external sound.

AUTO SLEEP TIMER

By default, your headset will automatically power off when not in use for one hour. Adjust the sleep timer in the Logi Tune App.

RESET YOUR HEADSET

To reset your headset back to its original state, power headset on, press and hold the ANC button and volume '-' button for 5 seconds. The headset is successfully reset when it powers off and indicator light turns off.

UPDATE YOUR HEADSET

1. It is recommended to update both your headset and receiver. To do so, download the Logi Tune Desktop and follow the steps. Link found at www.logitech.com/support/zonewirelessdownloads
2. To update only your headset, use the Logi Tune App. Go to 'About' and click **UPDATE**. You must be powered on and paired with your mobile device.

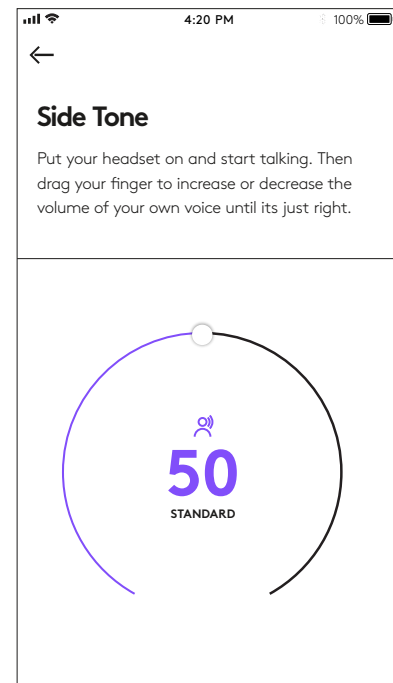

LOGITECH ZONE WIRELESS

Einrichtungshandbuch

PRODUKT AUF EINEN BLICK

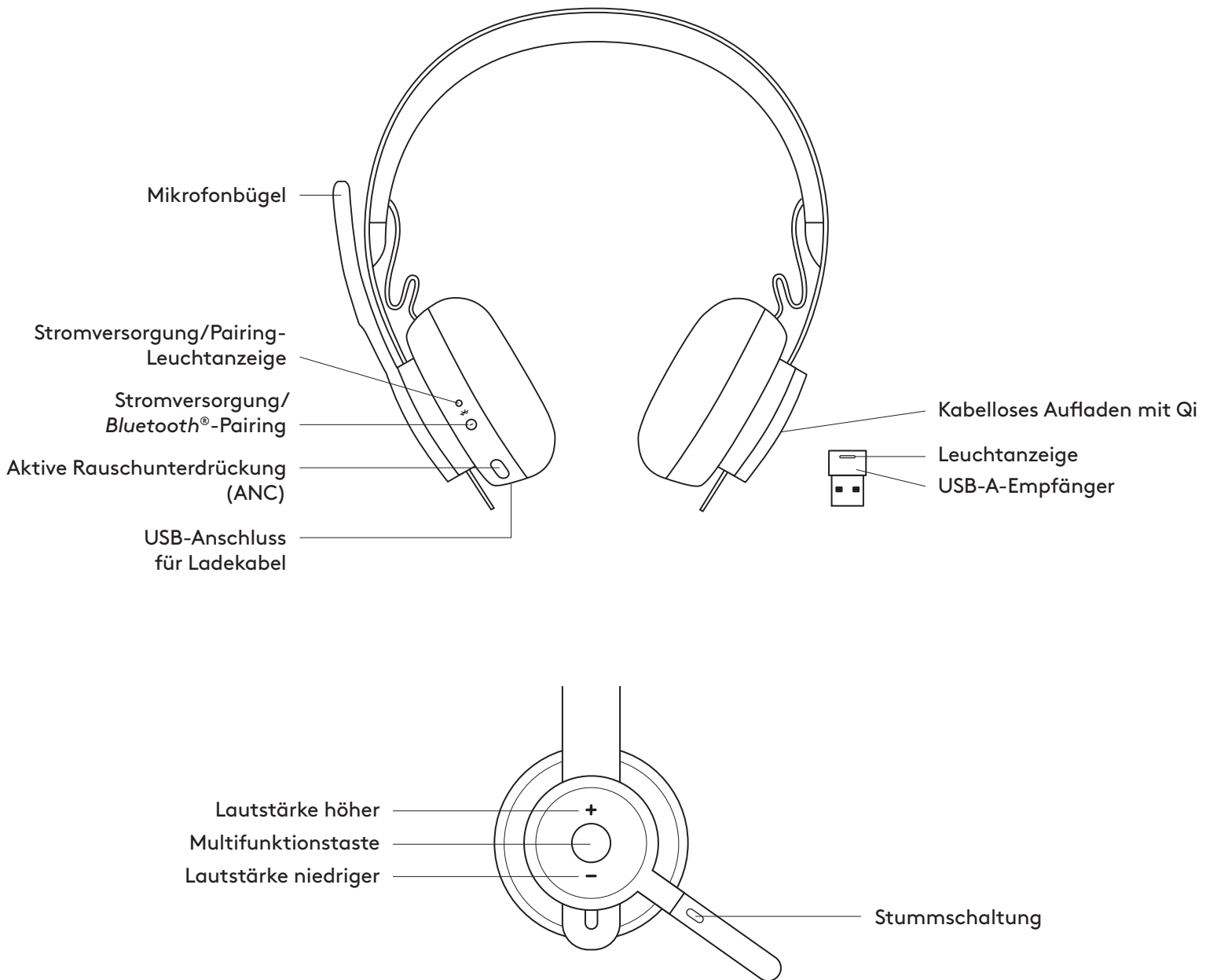

INHALT

1. Headset
2. USB-A-Empfänger
3. USB-A-Ladekabel
4. Transportetui
5. Bedienungsanleitung

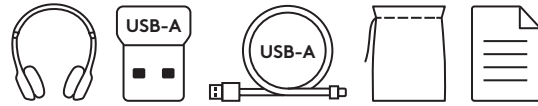

LOGI TUNE APP

Die Logi Tune App ist zum Download verfügbar im Apple App Store® oder auf Google Play™.

1. **Bedienelemente am Headset** Ein einziger Tastendruck am Headset ermöglicht Stummschalten oder Aufheben der Stummschaltung und Steuern der Rauschunterdrückung.
2. **Kabellose Updates:** Sie erhalten eine Benachrichtigung, wenn ein Update für neue Funktionen verfügbar ist.
3. **Gerätestatus:** Behalten Sie immer den Überblick über die aktiven Geräte, die mit Ihrem Headset und für Streams verbunden sind.
4. **Einstellungen:** Steuern Sie die Spracheinstellungen des Headsets und legen Sie fest, wann das Headset automatisch in den Schlafmodus geschaltet wird.
5. **Status-Benachrichtigungen:** Stummschaltungsstatus, Akkuladestand und Lademeldungen.
6. **Intensitätseinstellungen:** Sidetone-Einstellungen zur Wiedergabe der eigenen Stimme in der richtigen Lautstärke und EQ-Profile zum Einstellen oder Anpassen.

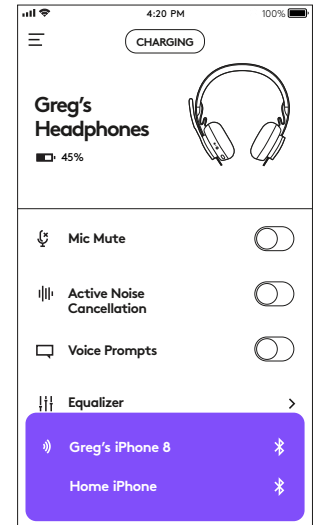

STROMVERSORGUNG EIN/AUS

1. Halten Sie den Ein/Aus-Schalter 1 Sekunde lang gedrückt.
2. Sofort nach dem Einschalten beginnt die Leuchtanzeige weiß zu leuchten. Wenn kein Gerät verbunden ist, dann blinkt die Leuchtanzeige langsam weiß.

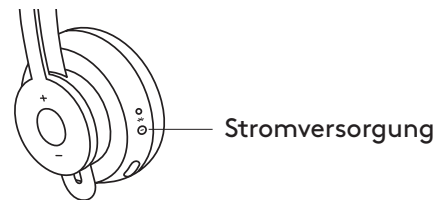

PAIRING ÜBER BLUETOOTH®

1. Halten Sie den Ein/Aus-Schalter 2 Sekunden lang gedrückt. Die Leuchtanzeige beginnt schnell weiß zu blinken.
2. Öffnen Sie die *Bluetooth*®-Einstellungen auf Ihrem Gerät.
3. Wählen Sie *Zone Wireless* aus den erkennbaren Geräten aus.
4. Nach dem erfolgreichen Abschluss des Pairing-Vorgangs beginnt die Leuchtanzeige konstant weiß zu leuchten.

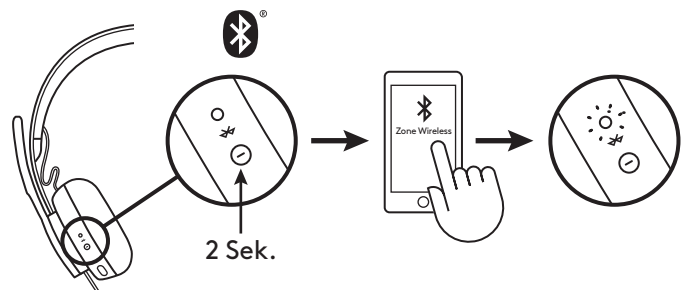

PAIRING ÜBER USB-EMPFÄNGER

1. Stecken Sie den Empfänger am USB-Anschluss des Computers ein.
2. Nach dem erfolgreichen Abschluss des Pairing-Vorgangs bleibt die Leuchtanzeige am Empfänger konstant weiß. Die Leuchtanzeige des Headsets beginnt konstant weiß zu leuchten.

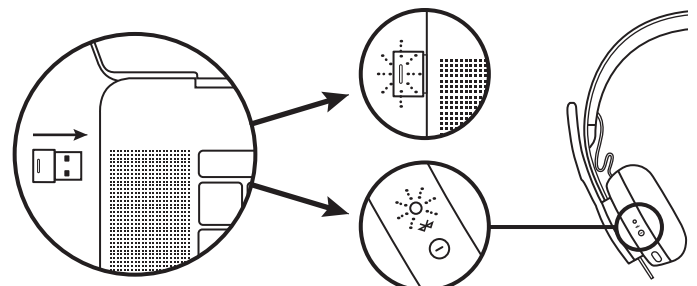

EINSTELLEN DES HEADSETS

1. Stellen Sie das Headset ein durch Verschieben der Hörmuscheln am Kopfbügel nach oben und unten.
2. Möglicherweise ist es einfacher, das Headset direkt beim Tragen auf dem Kopf einzustellen. Bewegen Sie die Hörmuscheln am Kopfbügel nach oben und nach unten, bis sie bequem auf Ihren Ohren sitzen.

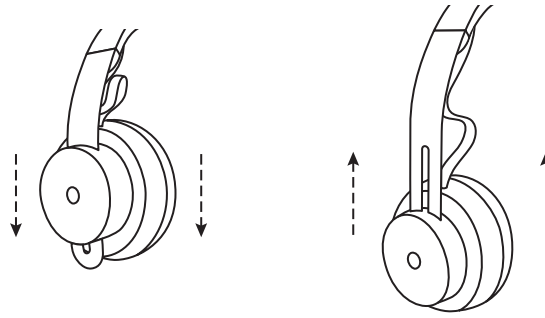

EINSTELLEN DES MIKROFONBÜGELS

1. Der Mikrofonbügel ist um 270 Grad drehbar. Er kann entweder auf der linken oder auf der rechten Seite getragen werden. Der Audiokanal wechselt automatisch, je nachdem, auf welche Seite das Mikrofon ausgerichtet ist.
2. Flexibler Mikrofonbügel – Passen Sie die Position des Bügels an für optimale Stimmerfassung.

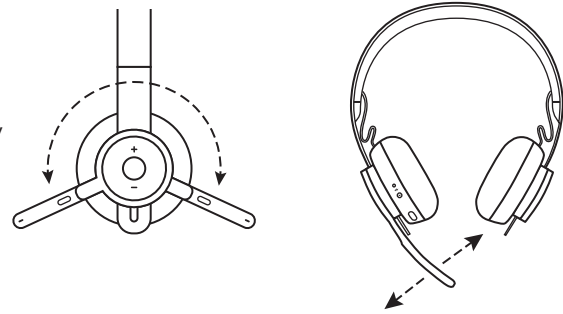

BEDIENELEMENTE AM HEADSET

	Verwendung:	Taste	Verhalten
Anruf	Anruf annehmen/ beenden	Multifunktionstaste	Einmal drücken
	Ablehnen	Multifunktionstaste	2 Sekunden drücken
Musik*	Wiedergabe/Pause	Multifunktionstaste	Zweimal drücken
	Nächster Titel	Multifunktionstaste und „+“	1 Sekunde drücken
	Vorheriger Titel	Multifunktionstaste und „-“	1 Sekunde drücken
Headset- Status	Überprüfen von Konnektivität und Akkulaufzeit	„+“ und „-“	1 Sekunde drücken
Sprachassistent (Siri, Google Assistant)		Multifunktionstaste	2 Sekunden drücken

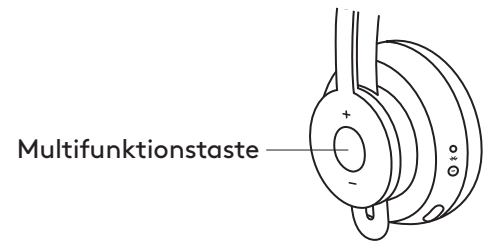

* Die jeweilige Funktionalität ist abhängig von der Art der Anwendung. Bedienelemente für die Musikwiedergabe funktionieren in Kombination mit webbasierten Anwendungen möglicherweise nicht. Wenn zwei Geräte verbunden sind, dann hat die Bluetooth-Verbindung Priorität gegenüber der Dongle-Verbindung.

* Tipp: Bedienelemente für Headset-Sidetone und EQ-Profile für die Musikwiedergabe sind verfügbar in der Logi Tune App.

STUMMSCHALTUNG

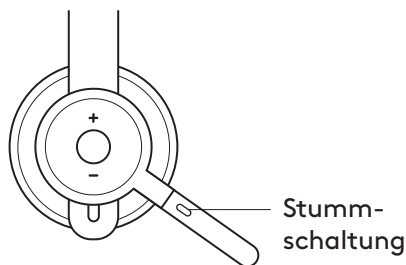

Klappen Sie den Mikrofonbügel nach oben zum Stummschalten



Sprachbenachrichtigungen zeigen an, wenn das Mikrofon auf Ein/Aus oder stummgeschaltet ist

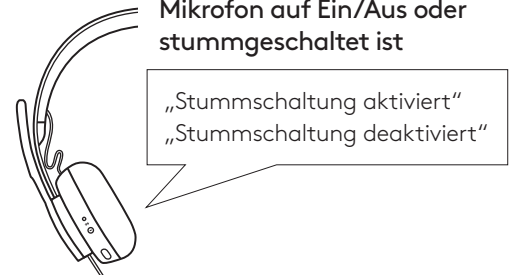

AKTIVE RAUSCHUNTERDRÜCKUNG (ANC)

ANC blockiert die Geräusche um Sie herum, damit Sie sich auf Ihre aktuellen Aufgaben konzentrieren können.

1. Drücken Sie die ANC-Taste an der Seite der Hörmuschel.
2. Es werden Sprachbenachrichtigungen ausgegeben, wann immer ANC ein- oder ausgeschaltet wird. Diese Benachrichtigungen können in der Logi Tune App deaktiviert werden.

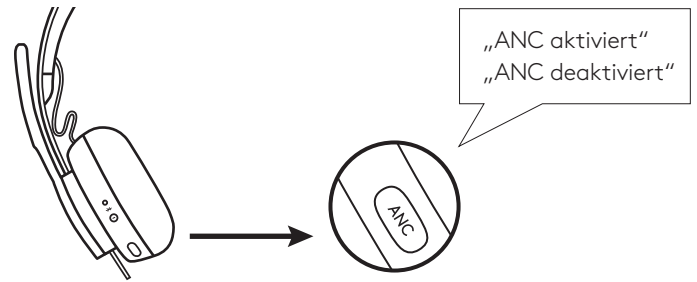

HEADSET-ANZEIGELEUCHE

Licht	Status
Konstant WEISS	Eingeschaltet oder voll aufgeladen
WEISSER Atemeffekt	Der Akku wird aufgeladen
Schnell WEISS blinkend	Bluetooth®-Pairing-Modus
Langsam WEISS blinkend	Kein gepairtes Gerät
Konstant ROT	Akkustand niedrig
Schnell ROT blinkend	Bluetooth®-Pairing-Modus bei niedrigem Akkustand
Langsam ROT blinkend	Kein gepairtes Gerät bei niedrigem Akkustand

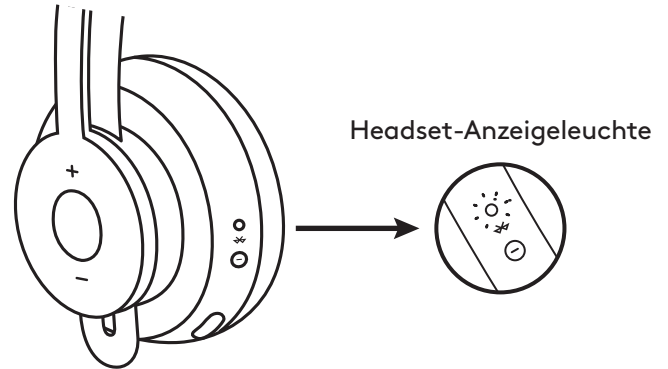

EMPFÄNGER-ANZEIGELEUCHE

Licht	Status
Schnell WEISS blinkend	Pairing-Modus
Konstant WEISS	Gepairt
Wiederholtes Blinken zwischen Ein und Aus in WEISS	Eingehender Anruf
Konstant ROT	Stummschaltung aktiviert

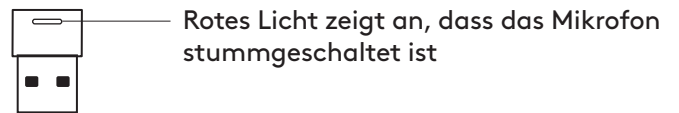

AUFLADEN

Das Headset schaltet sich automatisch aus, wenn es nicht benutzt wird. Der Schlafmodus-Timer kann in der Logi Tune App angepasst werden.

Die Headset-Leuchtanzeige beginnt ROT zu leuchten, wenn der Akkustand niedrig ist.

Aufladen über USB-Kabel

1. Verbinden Sie das Ende des Mikro-USB-Kabels mit dem Mikro-USB-Anschluss an der Unterseite der Hörmuschel.
2. Schließen Sie das USB-A-Kabelende an einen USB-A-Ladeanschluss an Ihrem Computer oder Netzadapter an.
3. Die Anzeigeleuchte leuchtet mit einem weißen Atemeffekt zum Anzeigen des Lademodus.
4. Die Anzeigeleuchte leuchtet konstant weiß, wenn der Ladevorgang abgeschlossen ist.
 - Nach 2 Stunden ist der Akku vollständig aufgeladen.
 - 5 Minuten Aufladen ergeben 1 Stunde Gesprächszeit.
5. Das Headset kann während des Aufladens verwendet werden, wenn es mit einem Empfänger oder über Bluetooth gepairt ist.

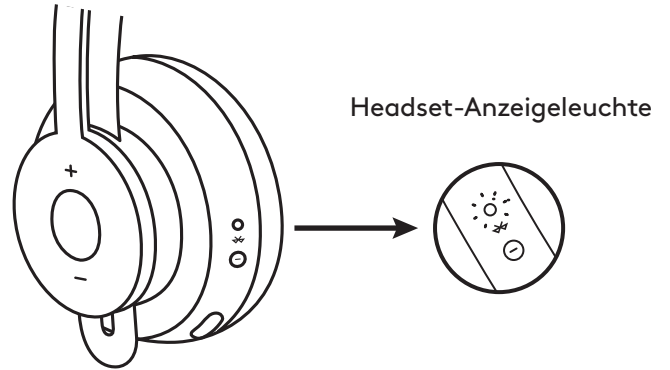

Aufladen über eine kabellose Qi Ladestation

1. Falten Sie das Headset mit dem „Kabelloses Aufladen“-Symbol auf der Hörmuschel nach außen.
2. Platzieren Sie die Hörmuschel mit dem „Kabelloses Aufladen“-Symbol auf einer beliebigen kabellosen Qi Ladestation.*
3. Die Anzeigeleuchte leuchtet mit einem weißen Atemeffekt zum Anzeigen des Lademodus.
4. Die Anzeigeleuchte leuchtet konstant weiß, wenn der Ladevorgang abgeschlossen ist.
 - Nach 2 Stunden ist der Akku vollständig aufgeladen.

* Im Lieferumfang ist keine kabellose Qi Ladestation enthalten.

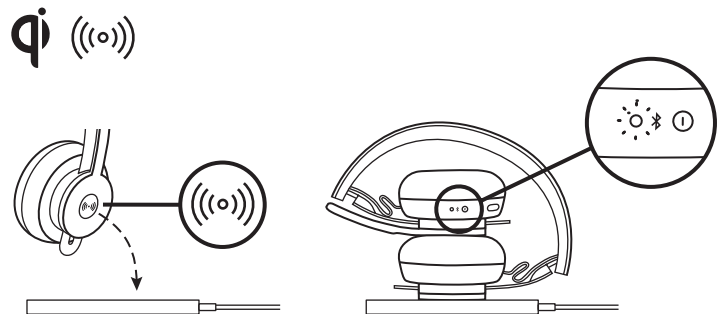

LOGI TUNE APP

1. Die Logi Tune App ist zum Download verfügbar im Apple App Store® oder auf Google Play™. Suchen Sie einfach nach „Logi Tune“.



2. Sehen Sie sich das Produktkarussell an, um mehr über Ihr Headset und die Bedienelemente in der App zu erfahren.
 - Drücken Sie **JETZT STARTEN** zum Starten des Bluetooth®-Pairing-Modus.
3. Folgen Sie zum Fortfahren den Anweisungen in der App.

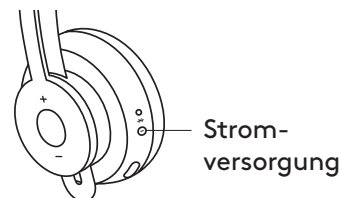

Geräte in der Nähe

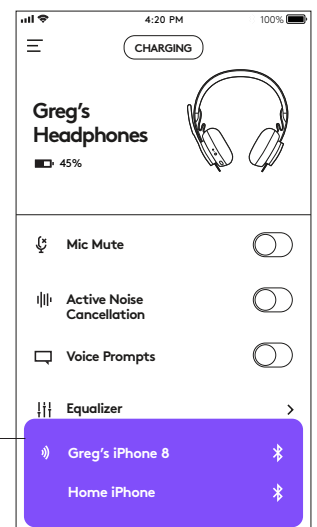

NAVIGIEREN IN LOGI TUNE APP

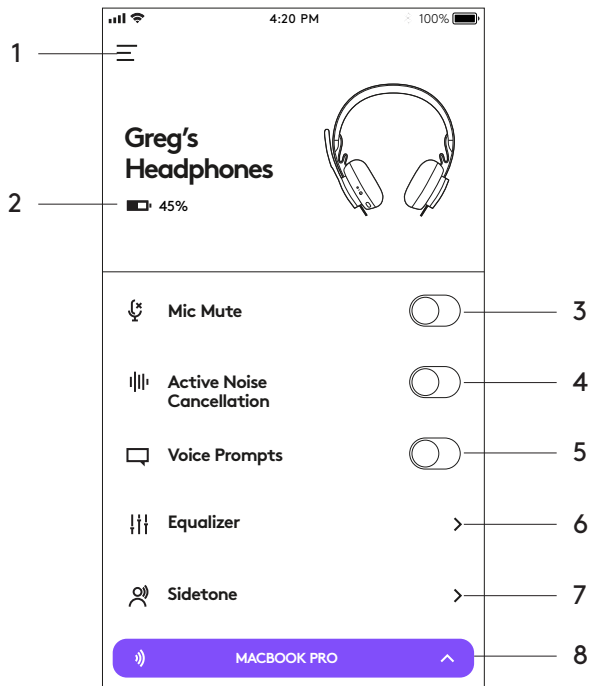

1. **Einstellungen:** Steuern Sie die Spracheinstellungen des Headsets und legen Sie fest, wann das Headset in den Schlafmodus geschaltet wird.
 - Schlafmodus-Einstellungen: Stellen Sie ein, wann sich Ihr Headset ausschaltet bzw. einschaltet.
 - Spracheinstellungen: Wählen Sie Ihre Headset-Sprache.
2. **Status-Benachrichtigungen:** Überprüfen des Akkustands und Benachrichtigungen zum Ladezustand
3. **Mikrofon-Stummschaltung:** Schalten Sie das Mikrofon stumm oder heben Sie die Stummschaltung auf.
4. **Aktive Rauschunterdrückung:** Aktivieren/Deaktivieren der aktiven Rauschunterdrückung.
5. **Sprachansagen:** Aktivieren/Deaktivieren von Sprachansagen.
6. **Equalizer:** Bewegen Sie zum Festlegen Ihrer persönlichen EQ-Einstellungen einfach die Schieberegler nach oben und unten. Sie können bis zu drei persönliche EQ-Einstellungen benennen und speichern.
7. **Sidetone:** Erhöhen oder reduzieren Sie die Lautstärke Ihrer Stimme.
8. **Gerätestatus:** Behalten Sie immer den Überblick über die aktiven Geräte, die mit Ihrem Headset und für Streams verbunden sind.

ANPASSEN VON SIDETONE

Sidetone ermöglicht das Hören der eigenen Stimme während eines Gesprächs, um einschätzen zu können, wie laut man selbst spricht. Wählen Sie in der Logi Tune App die „Sidetone“-Funktion aus und stellen Sie den Drehregler entsprechend ein.

–Je höher ist eingestellte Zahl ist, umso lauter sind externe Geräusche hörbar.

–Je niedriger die eingestellte Zahl ist, umso leiser sind externe Geräusche hörbar.

AUTOMATISCHER SCHLAFMODUS

Standardmäßig schaltet sich das Headset automatisch aus, wenn es eine Stunde lang nicht benutzt wird. Der Schlafmodus-Timer kann in der Logi Tune App angepasst werden.

ZURÜCKSETZEN DES HEADSETS

Um das Headset wieder auf die Originaleinstellungen zurückzusetzen, schalten Sie das Headset ein, drücken und halten Sie die ANC-Taste und die „Lautstärke-“-Taste gleichzeitig für 5 Sekunden lang gedrückt. Das Zurücksetzen des Headsets war erfolgreich, wenn es sich abschaltet und die Anzeigeleuchte erlischt.

AKTUALISIEREN DES HEADSETS

1. Es wird empfohlen, sowohl das Headset als auch den Empfänger zu aktualisieren. Laden Sie dazu den Logi Tune Desktop herunter und führen Sie die darin beschriebenen Schritte aus. Der Download-Link ist verfügbar unter www.logitech.com/support/zonewirelessdownloads
2. Wenn Sie nur das Headset aktualisieren möchten, verwenden Sie die Logi Tune App. Gehen Sie zu „Info“ und klicken Sie auf **AKTUALISIEREN**. Ihr Headset muss eingeschaltet und mit Ihrem Mobilgerät gepairt sein.

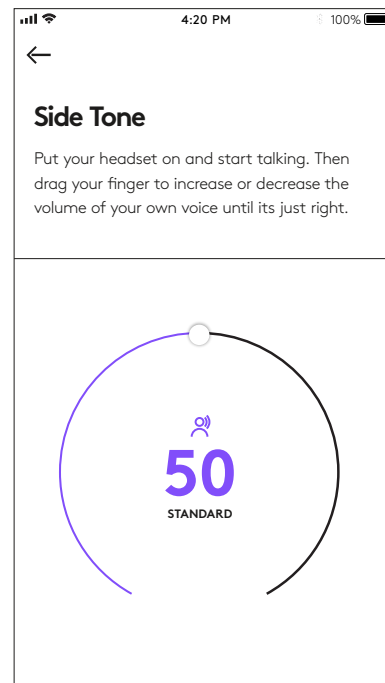

LOGITECH ZONE WIRELESS

Guide d'installation

PRÉSENTATION DU PRODUIT

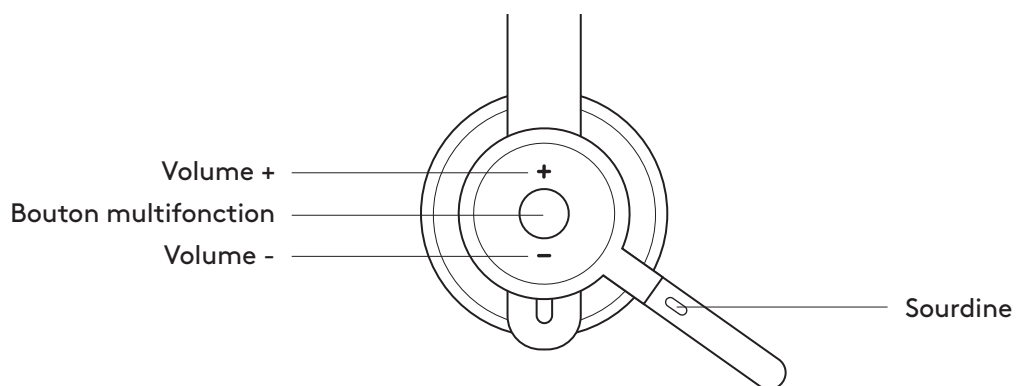
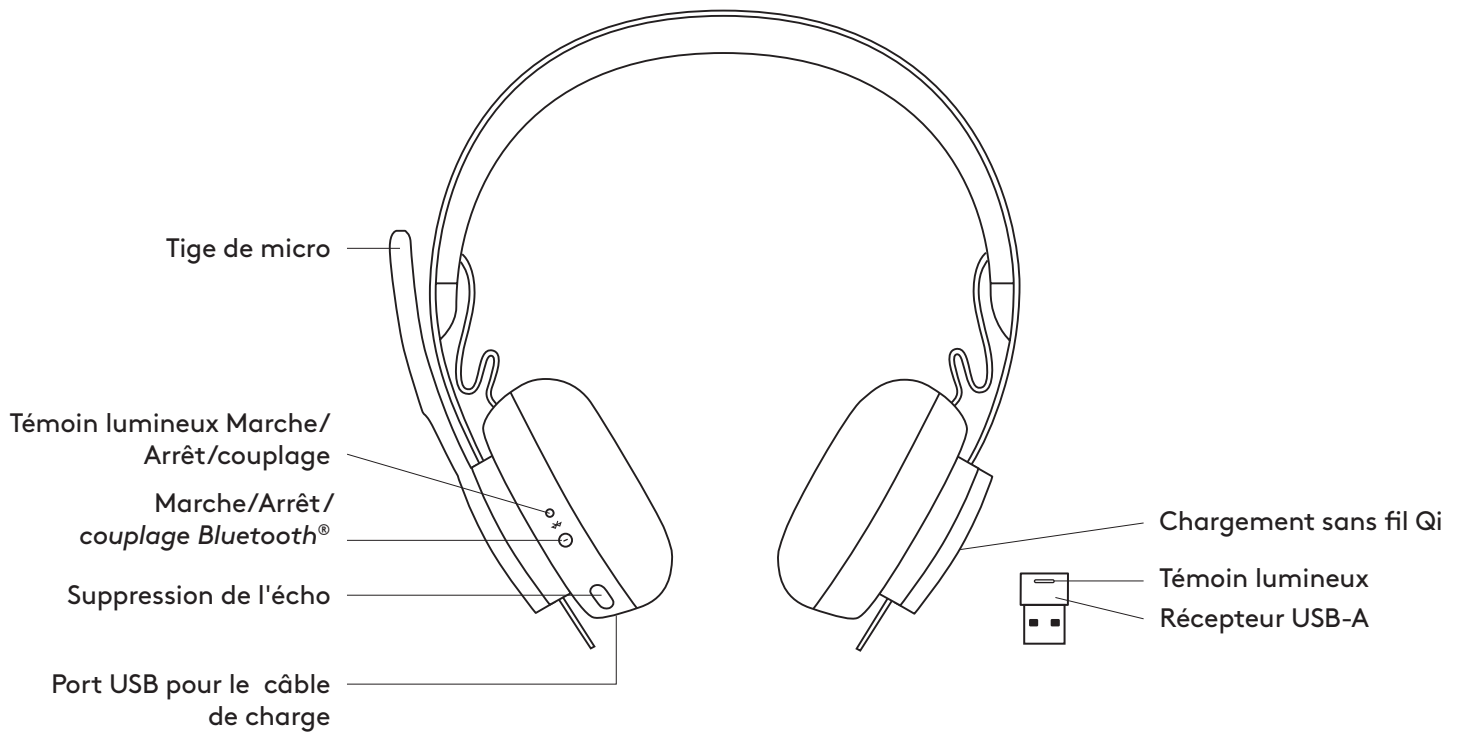

CONTENU DU COFFRET

1. Casque
2. Récepteur USB-A
3. Câble de charge USB-A
4. Pochette de transport
5. Documentation utilisateur

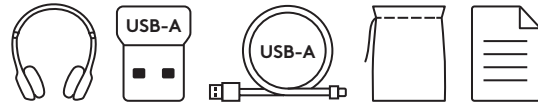

APPLICATION LOGI TUNE

Téléchargez l'application Logi Tune sur l'Apple App Store® ou sur Google Play™.

1. **Commandes de casque:** Mettez votre casque en sourdine ou activez-le et contrôlez la suppression du bruit d'une simple pression.
2. **Mises à jour sans fil:** Recevez une notification lorsqu'une mise à jour des dernières fonctionnalités est disponible.
3. **État du dispositif:** Sachez quels dispositifs actifs sont connectés à votre casque et diffusent.
4. **Paramètres:** Contrôlez la langue de votre casque et réglez les paramètres de mise en veille automatique.
5. **Notifications d'état:** État de mise en sourdine, niveau de charge de la batterie et notifications de chargement.
6. **Réglages d'immersion:** Paramètres de tonalité pour entendre votre voix au bon volume et pré-réglages d'égaliseur à régler ou à personnaliser.

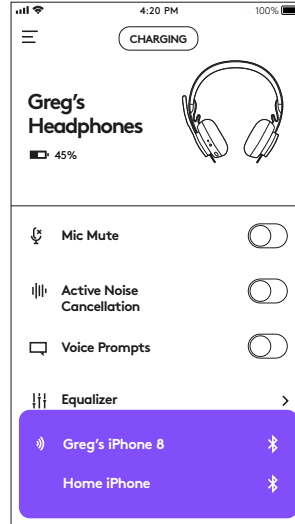

MARCHE/ARRÊT

1. Maintenez le bouton Marche/Arrêt enfoncé pendant 1 seconde.
2. Une fois sous tension, le témoin lumineux devient blanc. Si aucun dispositif n'est connecté, il clignotera lentement en blanc.

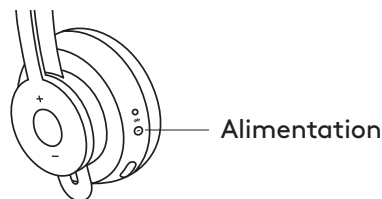

COUPLAGE VIA BLUETOOTH®

1. Maintenez le bouton Marche/Arrêt enfoncé pendant 2 secondes. Le témoin indicateur clignotera rapidement en blanc.
2. Ouvrez les paramètres Bluetooth® sur votre dispositif.
3. Sélectionnez *Zone Wireless* dans les dispositifs détectables.
4. Une fois le dispositif couplé, le témoin lumineux passera au blanc continu.

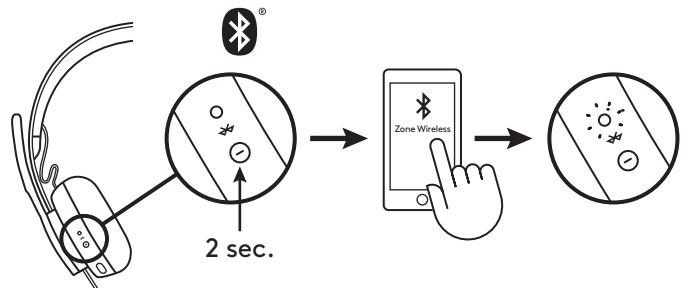

COUPLAGE VIA RÉCEPTEUR USB

1. Insérez le récepteur dans le port USB-A de l'ordinateur.
2. Une fois le dispositif couplé, le témoin lumineux du récepteur passera au blanc continu. Le témoin lumineux du casque passera au blanc continu.

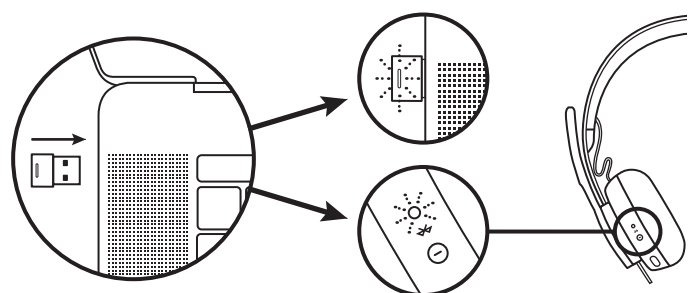

AJUSTEMENT DU CASQUE

1. Ajustez le casque en faisant glisser les oreillettes vers le haut ou le bas du bandeau.
2. Il sera peut-être plus facile d'ajuster le casque sur votre tête. Déplacez les oreillettes vers le haut ou le bas du bandeau jusqu'à ce que le maintien sur vos oreilles soit confortable.

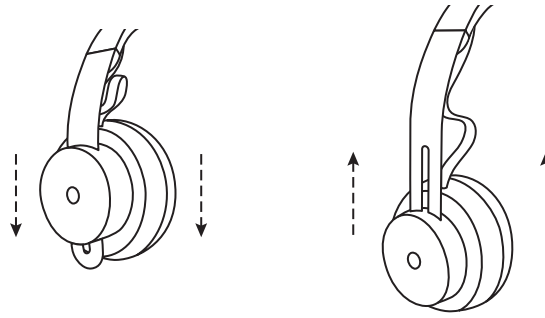

AJUSTEMENT DE LA TIGE DU MICRO

1. La tige du micro pivote sur 270 degrés. Portez-la à gauche ou à droite. Le canal audio basculera automatiquement, selon la direction dans laquelle vous portez le micro.
2. Tige de micro flexible: ajustez la position de la tige pour mieux capturer votre voix.

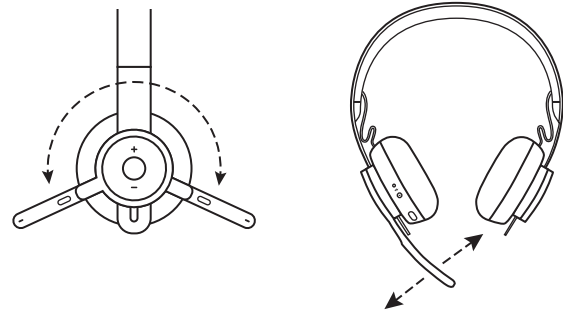

COMMANDES DU CASQUE

	Utilisation	Bouton	Comportement
Appel	Prise/Fin	Multifonction	Appuyez une fois
	Rejet	Multifonction	Pression 2 sec
Musique*	Lecture/Pause	Multifonction	Appuyez deux fois
	Piste suivante	Multifonction et "+"	Pression 1 sec
	Piste précédente	Multifonction et "-"	Pression 1 sec
État du casque	Vérifier la connectivité et l'autonomie restante	"+" et "-"	Pression 1 sec
Assistant vocal (Siri, Google Assistant)		Multifonction	Pression 2 sec

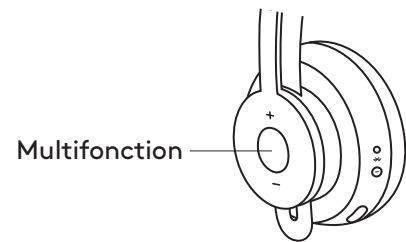

*La fonctionnalité dépend des types d'applications. Les commandes musicales peuvent ne pas fonctionner avec les applications Web. Lorsque deux dispositifs sont connectés, la connexion Bluetooth aura la priorité par rapport au dongle.

*Conseil: Les commandes Tonalité du casque et Égaliseur musical sont disponibles sur l'application Logi Tune.

SOURDINE

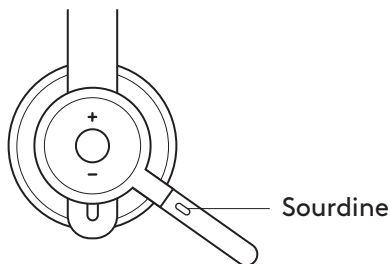

Déplacez la tige du micro vers le haut pour mettre en sourdine

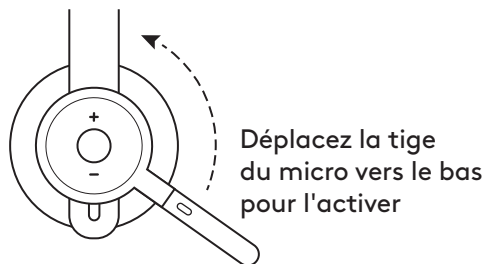

Les notifications vocales indiquent lorsque le microphone est en sourdine/activé

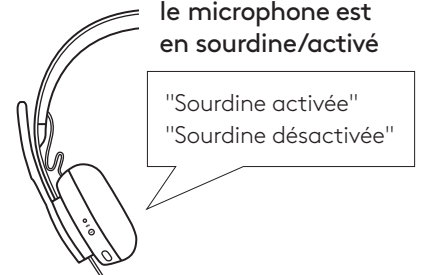

SUPPRESSION DE BRUIT ACTIVE (ANC)

L'ANC bloque le bruit autour de vous pour vous aider à vous concentrer sur la tâche à accomplir.

1. Appuyez sur le bouton ANC situé sur le côté de l'oreillette.
2. Vous entendez des notifications vocales lorsque vous activez et désactivez l'ANC. Celles-ci peuvent être désactivées dans l'application Logi Tune.

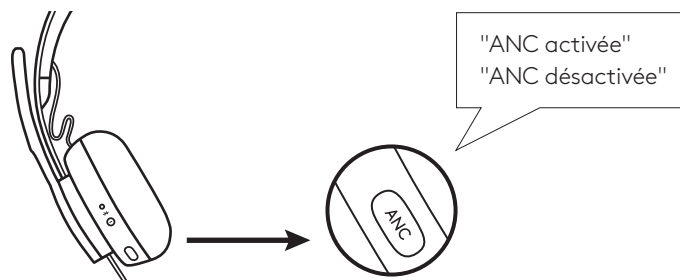

TÉMOIN DU CASQUE

Témoin	État
Témoin BLANC en continu	Sous tension ou chargement complet
Témoin BLANC, pulsation	Charge de la batterie
Témoin BLANC clignotant rapidement	Mode de couplage <i>Bluetooth</i> ®
Témoin BLANC clignotant lentement	Aucun dispositif couplé
Témoin ROUGE en continu	Charge de la batterie faible
Témoin ROUGE clignotant rapidement	Mode de couplage <i>Bluetooth</i> ®, batterie faible
Témoin ROUGE clignotant lentement	Aucun dispositif couplé, batterie faible

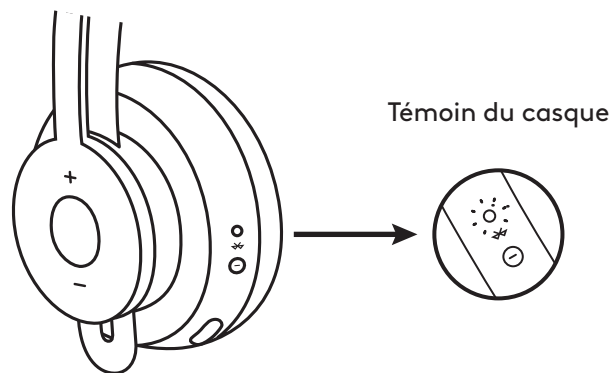

TÉMOIN DU RÉCEPTEUR

Témoin	État
Témoin BLANC clignotant rapidement	Mode de couplage
Témoin BLANC en continu	Couplé
Témoin BLANC avec clignotement alternant	Appel entrant
Témoin ROUGE en continu	Sourdine activée

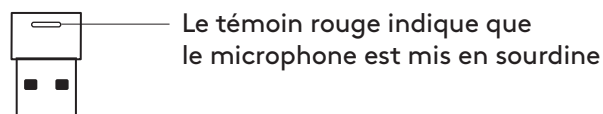

CHARGEMENT

Le casque se met automatiquement hors tension lorsqu'il est inactif. Le minuteur de mise en veille peut être modifié dans l'application Logi Tune.

Le témoin lumineux du casque passera au ROUGE lorsque la batterie est faible.

Chargement via un câble USB

1. Branchez l'extrémité du câble micro-USB sur le port micro-USB situé au bas de l'oreillette.
2. Branchez l'extrémité USB-A sur un port de chargement USB-A de votre ordinateur ou sur un adaptateur secteur.
3. Le témoin lumineux émettra une pulsation blanche pour indiquer le chargement.
4. Le témoin lumineux passera au blanc fixe une fois la batterie entièrement chargée.
-2 heures pour charger entièrement la batterie.
-5 minutes de charge vous offrent 1 heure de conversation.
5. Le casque peut être utilisé avec le récepteur et couplé via Bluetooth pendant le chargement.

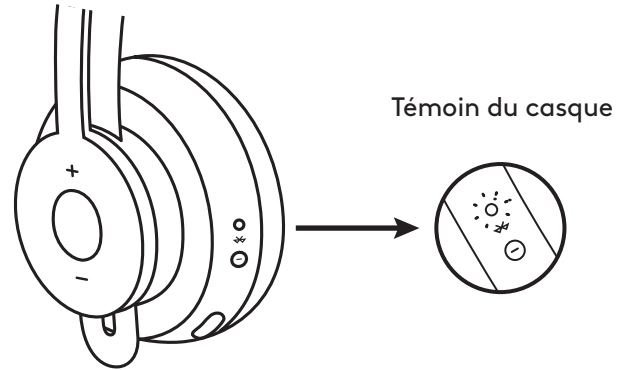

Chargement via le chargeur sans fil Qi

1. Repliez le casque en orientant l'icône de chargement sans fil située sur l'oreillette vers l'extérieur.
2. Placez l'oreillette ayant l'icône de chargement sans fil sur n'importe quelle base de chargement sans fil Qi.
3. Le témoin lumineux émettra une pulsation blanche lors du chargement.
4. Le témoin lumineux passera au blanc fixe une fois la batterie entièrement chargée.
-2 heures pour charger entièrement la batterie.

*Base de chargement sans fil Qi non incluse.

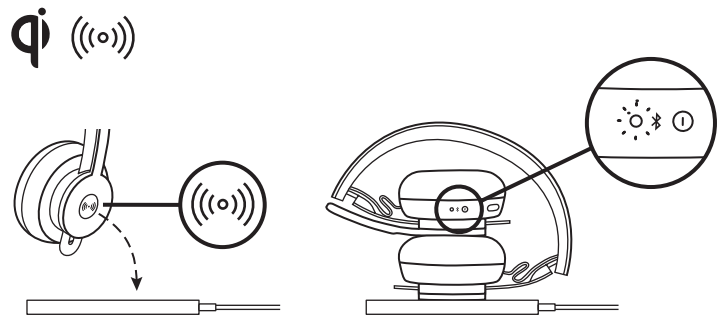

APPLICATION LOGI TUNE

1. Téléchargez l'application Logi Tune sur l'Apple App Store® ou sur Google Play™ en recherchant "Logi Tune".



2. Parcourez le catalogue du produit pour en savoir plus sur votre casque et les commandes de l'application.
-Appuyez sur **DÉMARRER** pour passer en mode de couplage Bluetooth®.
3. Suivez les instructions dans l'application pour continuer.

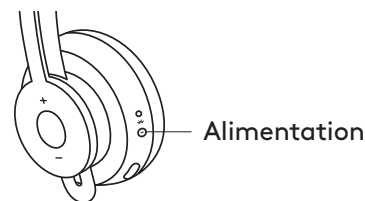

Dispositifs à proximité

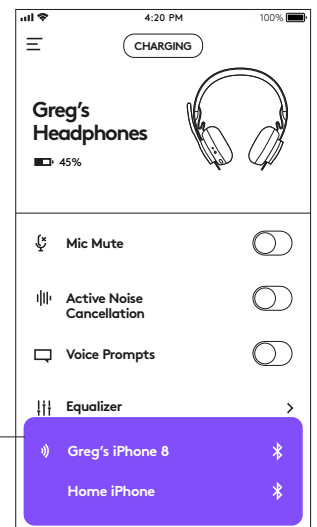

NAVIGUER DANS L'APPLICATION LOGI TUNE

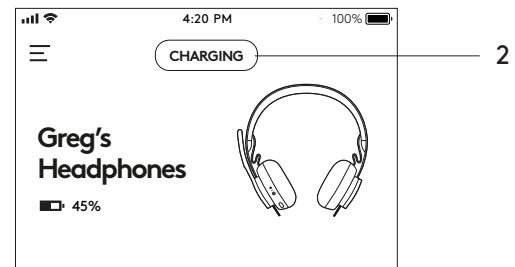
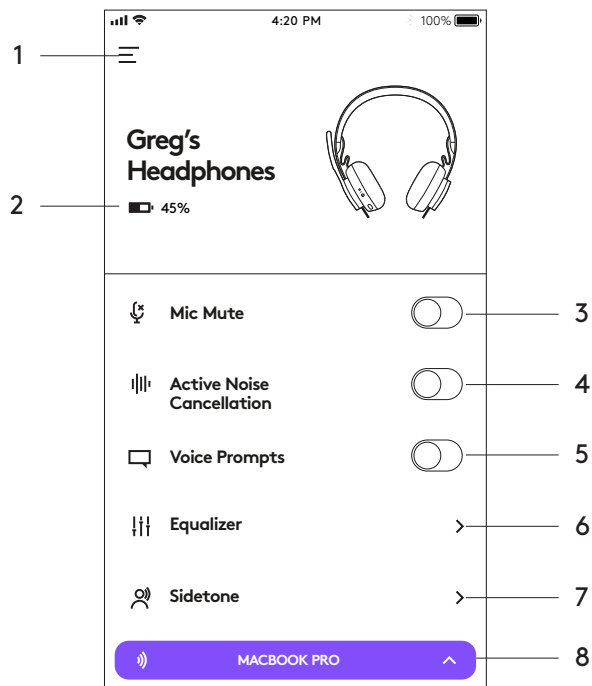

1. **Paramètres:** contrôle la langue de votre casque et règle les paramètres du mode veille.
 - Paramètres de veille: ajuste la durée après laquelle le casque se met hors/sous tension.
 - Paramètres de langue: sélectionne la langue de votre casque.
2. **Notifications d'état:** permet de vérifier la charge de la batterie et les notifications de charge.
3. **Sourdine du micro:** met votre microphone en sourdine ou l'active.
4. **Suppression de bruit active:** active/désactive la suppression de bruit active.
5. **Annonces vocales:** active/désactive les notifications vocales.
6. **Égaliseur:** déplace les curseurs vers le haut et le bas pour créer des réglages d'égaliseur personnels. Nommez et enregistrez jusqu'à trois réglages d'égaliseur personnels.
7. **Tonalité:** augmente ou diminue le volume de votre propre voix.
8. **État du dispositif:** sachez quels dispositifs actifs sont connectés à votre casque et diffusent.

RÉGLAGE DE LA TONALITÉ

La **tonalité** vous permet d'entendre votre propre voix lors des conversations pour que vous sachiez si vous parlez trop fort. Dans l'application Logi Tune, sélectionnez la fonctionnalité Tonalité, puis réglez la molette en conséquence.

- Une valeur plus élevée signifie que vous entendrez plus de sons externes.
- Une valeur plus faible signifie que vous entendrez moins de sons externes.

MINUTEUR DE MISE EN VEILLE AUTOMATIQUE

Par défaut, votre casque se mettra automatiquement hors tension s'il n'est pas utilisé pendant une heure. Ajustez le minuteur de mise en veille dans l'application Logi Tune.

RÉINITIALISATION DE VOTRE CASQUE

Pour réinitialiser votre casque à son état d'origine, mettez le casque sous tension, maintenez les boutons ANC et volume "-" enfoncés pendant 5 secondes. Le casque est réinitialisé avec succès lorsqu'il s'éteint et que le témoin lumineux s'éteint.

MISE À JOUR DE VOTRE CASQUE

1. Il est recommandé de mettre à jour votre casque et votre récepteur. Pour ce faire, téléchargez Logi Tune Desktop et suivez les étapes. Vous le trouverez à l'adresse www.logitech.com/support/zonewirelessdownloads
2. Pour mettre uniquement votre casque à jour, utilisez l'application Logi Tune. Accédez à "À propos" et cliquez sur **METTRE À JOUR**. Le casque doit être allumé et couplé avec votre dispositif mobile.

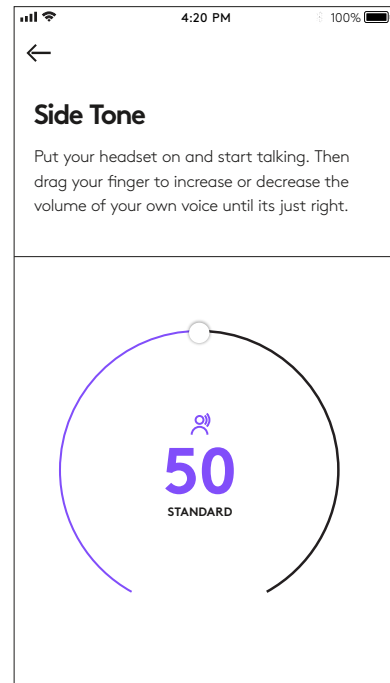

LOGITECH ZONE WIRELESS

Guida di installazione

PANORAMICA DEL PRODOTTO

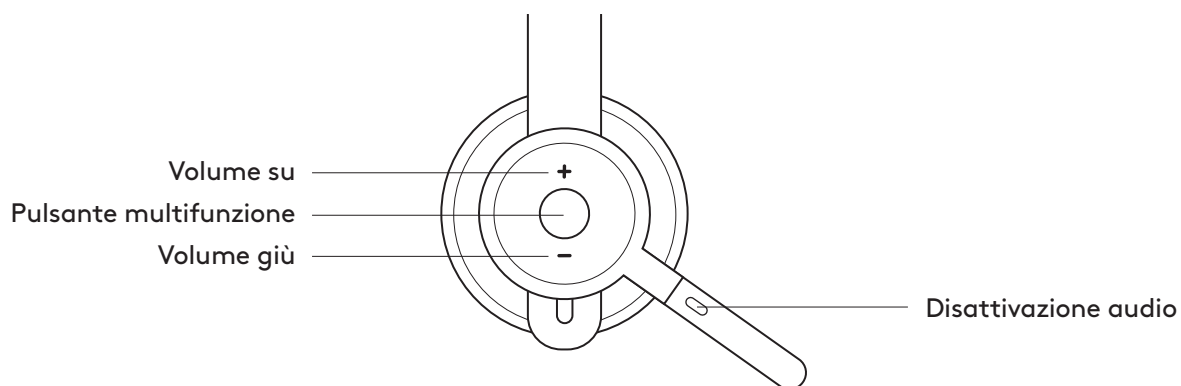
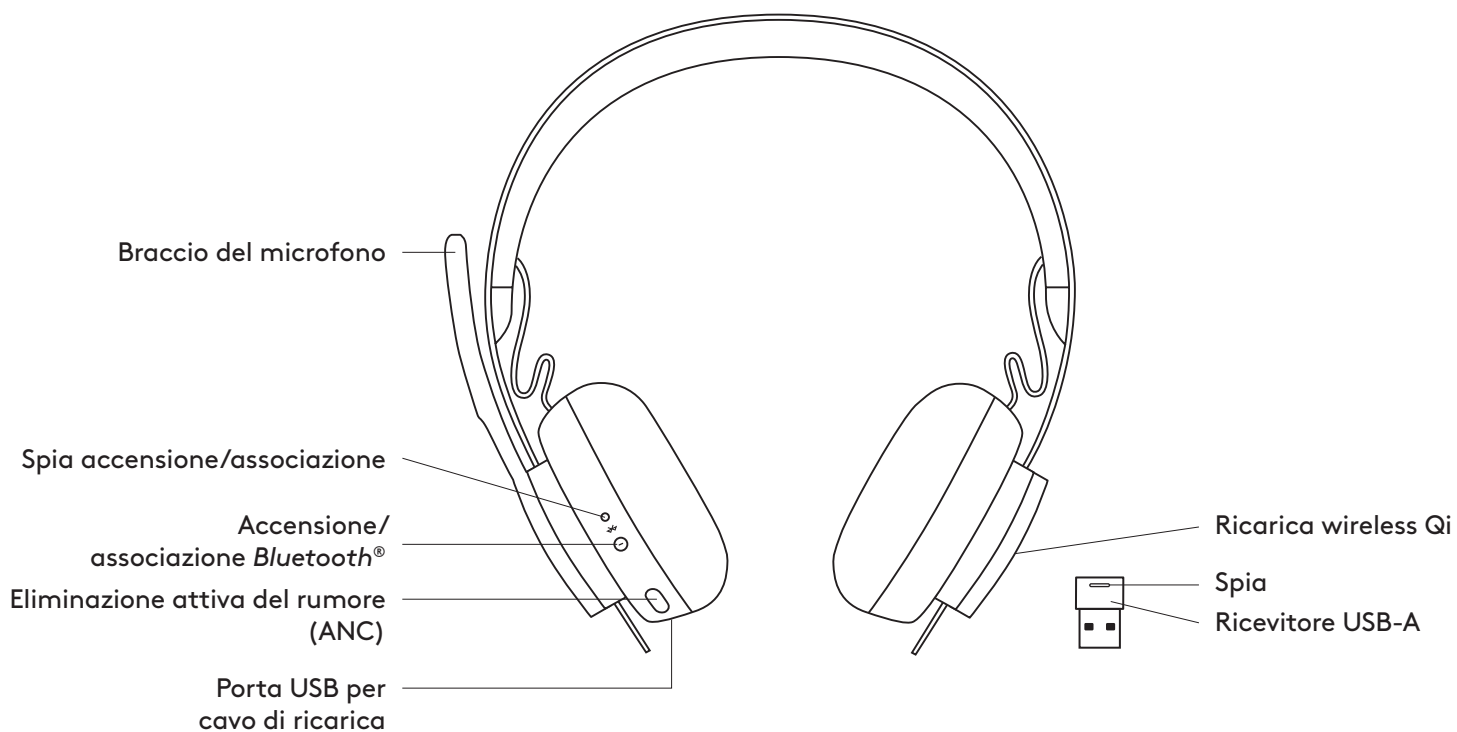

CONTENUTO DELLA CONFEZIONE

1. Cuffia con microfono
2. Ricevitore USB-A
3. Cavo di ricarica USB-A
4. Custodia da viaggio
5. Documentazione per l'utente

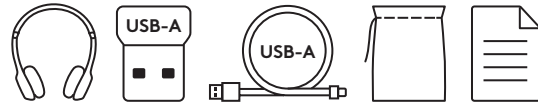

APP LOGI TUNE

Scarica l'app Logi Tune dall'Apple App Store® o Google Play™.

1. **Controlli della cuffia con microfono:** Disattiva o riattiva l'audio della cuffia con microfono e controlla l'eliminazione del rumore con un solo tocco.
2. **Aggiornamenti wireless:** Ricevi una notifica quando è disponibile un aggiornamento delle funzionalità più recenti.
3. **Stato dispositivo:** Visualizza i dispositivi attivi connessi alla cuffia con microfono e utilizzati per lo streaming.
4. **Impostazioni:** Controlla le lingue della cuffia con microfono e imposta l'attivazione della modalità di sospensione automatica.
5. **Notifiche di stato:** Notifiche per disattivazione audio, livello della batteria e ricarica.
6. **Regolazione dell'immersione:** Impostazioni Effetto locale per ascoltare la tua voce al volume giusto e preimpostazioni EQ da regolare o personalizzare.



ACCENSIONE E SPEGNIMENTO

1. Tieni premuto il pulsante di accensione per 1 secondo.
2. Una volta acceso il dispositivo, la spia diventa bianca. Se nessun dispositivo è collegato, la spia lampeggerà lentamente in bianco.

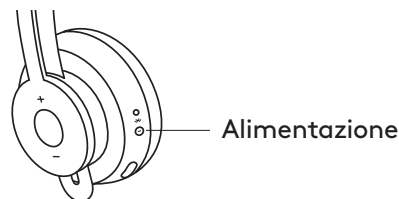

ASSOCIAZIONE TRAMITE BLUETOOTH®

1. Tieni premuto il pulsante di accensione per 2 secondi. La spia lampeggerà rapidamente in bianco.
2. Apri le impostazioni Bluetooth® sul dispositivo.
3. Seleziona Zone Wireless nei dispositivi rilevabili.
4. Una volta che l'associazione è stata eseguita correttamente, la spia diventerà di colore bianco fisso.

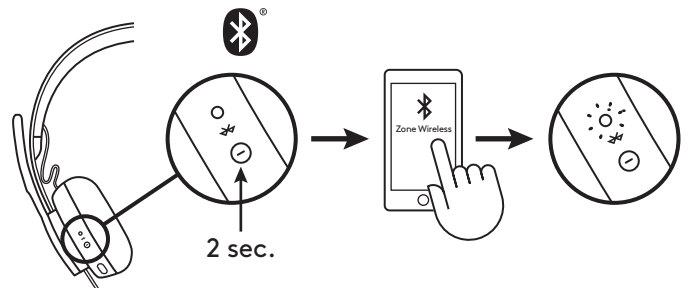

ASSOCIAZIONE TRAMITE RICEVITORE USB

1. Inserisci il ricevitore nella porta USB-A del computer.
2. Quando l'associazione viene eseguita correttamente, la spia sul ricevitore rimarrà di colore bianco fisso. La spia sulla cuffia con microfono diventerà di colore bianco fisso.

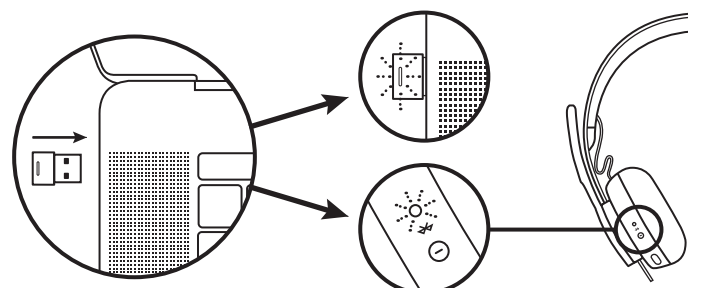

REGOLAZIONE DELLA CUFFIA CON MICROFONO

1. Regola la misura della cuffia con microfono facendo scorrere i copriorecchie su e giù lungo la fascia per la testa.
2. Potrebbe essere più semplice regolare la cuffia indossandola sulla testa. Sposta i copriorecchie su e giù lungo la fascia per la testa fino a quando non risultano comodi.

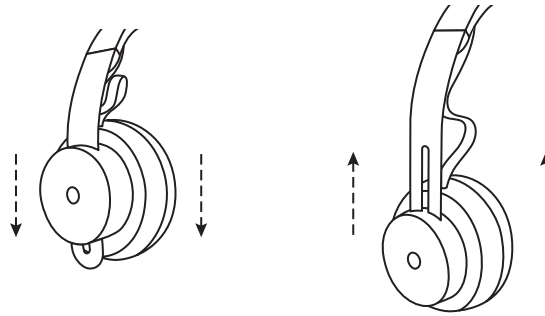

REGOLAZIONE DEL BRACCIO DEL MICROFONO

1. Il braccio del microfono ruota di 270 gradi. Indossalo a sinistra o a destra. Il canale audio cambia automaticamente, a seconda della direzione in cui collochi il microfono.
2. Braccio del microfono flessibile: regola la posizione del braccio per acquisire meglio la voce.

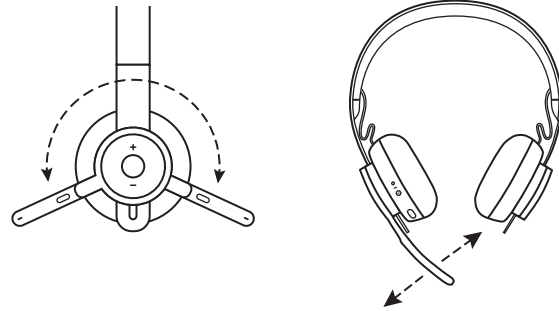

CONTROLLI DELLA CUFFIA CON MICROFONO

	Utilizzo	Pulsante	Comportamento
Chiamata	Rispondi/Chiudi	Pulsante multifunzione	Premi una volta
	Rifiuta	Pulsante multifunzione	Pressione di 2 secondi
Musica*	Riproduci/Pausa	Pulsante multifunzione	Premi due volte
	Brano successivo	Pulsante multifunzione e "+"	Pressione di 1 secondo
	Brano precedente	Pulsante multifunzione e "-"	Pressione di 1 secondo
Stato della cuffia con microfono	Controlla la connettività e la durata della batteria	"+" e "-"	Pressione di 1 secondo
Assistente vocale (Siri, Google Assistant)		Pulsante multifunzione	Pressione di 2 secondi

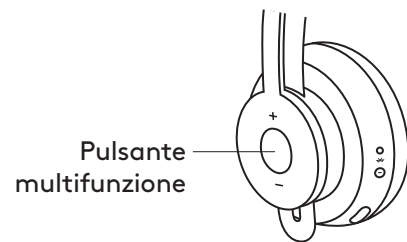

* La funzionalità dipende dal tipo di applicazione. I controlli musicali potrebbero non funzionare con le applicazioni basate sul Web. Quando due dispositivi sono connessi, la connessione tramite Bluetooth avrà la priorità rispetto al dongle.

* Suggerimento: I controlli Effetto locale ed EQ musica della cuffia con microfono sono disponibili sull'app Logi Tune.

DISATTIVAZIONE AUDIO

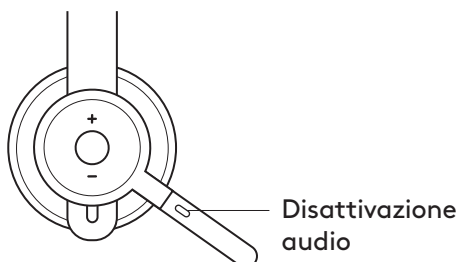

Sposta il braccio del microfono verso l'alto per disattivare l'audio



Le notifiche vocali indicano quando l'audio del microfono è attivo/disattivato



ELIMINAZIONE ATTIVA DEL RUMORE (ANC)

ANC blocca il rumore intorno a te per aiutarti a concentrarti su ciò che stai facendo.

1. Premi il pulsante ANC sul lato del copriorecchie.
2. Saranno inviate notifiche vocali quando si accende e si spegne l'ANC. Queste possono essere disattivate nell'app Logi Tune.

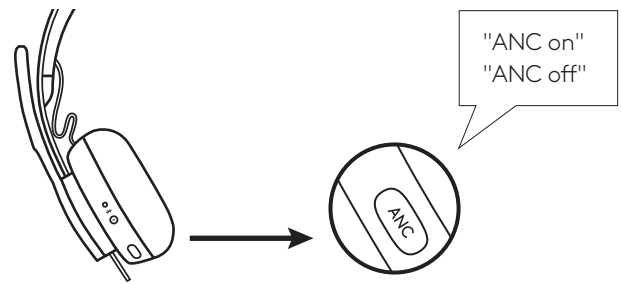

SPIA DELLA CUFFIA CON MICROFONO

Colore spia	Stato
BIANCO fisso	Accesa o completamente carica
BIANCO lampeggiante	Batteria in carica
BIANCO che lampeggia rapidamente	Modalità di associazione Bluetooth®
BIANCO che lampeggia lentamente	Nessun dispositivo associato
ROSSO fisso	Livello di carica basso
ROSSO che lampeggia rapidamente	Modalità di associazione Bluetooth® quando il livello di carica è basso
ROSSO che lampeggia lentamente	Nessun dispositivo associato quando il livello di carica è basso

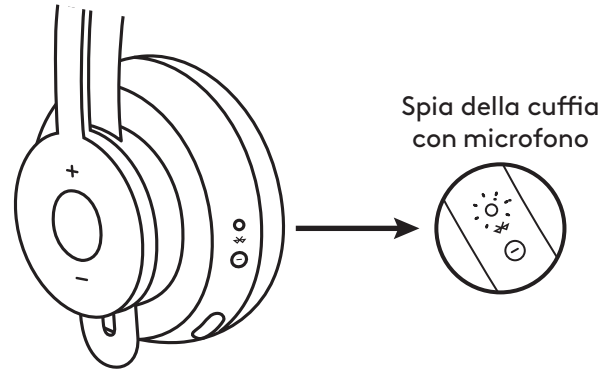

SPIA DEL RICEVITORE

Colore spia	Stato
BIANCO che lampeggia rapidamente	Modalità di associazione
BIANCO fisso	Associato
BIANCO che lampeggia ripetutamente	Chiamata in arrivo
ROSSO fisso	Audio disattivato

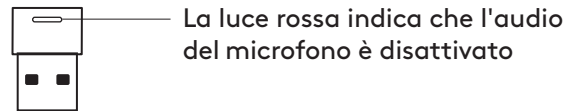

RICARICA

La cuffia con microfono si spegne automaticamente quando è inattiva. Il timer di sospensione automatica può essere modificato nell'app Logi Tune.

La spia della cuffia con microfono diventerà ROSSA quando il livello della batteria è basso.

Ricarica con cavo USB

1. Inserisci l'estremità del cavo micro-USB nella porta micro-USB situata nella parte inferiore del copriorecchie.
2. Collega l'estremità USB-A a una porta di ricarica USB-A del computer o a un alimentatore CA.
3. La spia luminosa mostrerà una luce bianca lampeggiante durante la ricarica.
4. La luce della spia diventa bianca fissa quando la ricarica è completa.
 - La ricarica della batteria sarà completa dopo 2 ore.
 - 5 minuti di ricarica consentiranno 1 ora di utilizzo.
5. La cuffia con microfono può essere utilizzata con il ricevitore e associata tramite Bluetooth durante la ricarica.

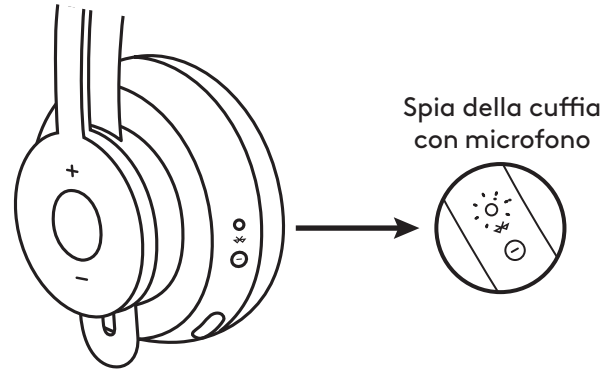

Ricarica tramite caricabatterie wireless Qi

1. Piega la cuffia con microfono con l'icona di ricarica wireless sul copriorecchie verso l'esterno.
2. Posiziona il copriorecchie con l'icona di ricarica wireless sopra una base di ricarica wireless Qi.*
3. La spia luminosa mostrerà una luce bianca lampeggiante durante la ricarica.
4. La luce della spia diventa bianca fissa quando la ricarica è completa.
 - La ricarica della batteria sarà completa dopo 2 ore.

* La base di ricarica wireless Qi non è inclusa.

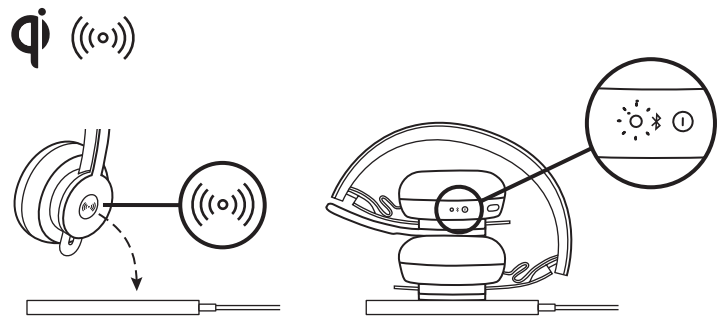

APP LOGI TUNE

1. Scarica l'app Logi Tune dall'Apple App Store® o da Google Play™ cercando "Logi Tune".



2. Consulta le informazioni del prodotto per ulteriori dettagli sulla cuffia con microfono e sui controlli dell'app.
 - Premi **INIZIAMO** per entrare in modalità di associazione Bluetooth®.
3. Per continuare, segui le istruzioni sull'app.

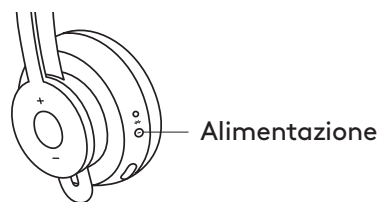

Dispositivi nelle vicinanze

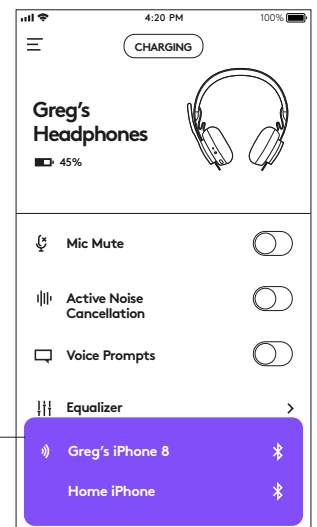

CONTROLLI NELL'APP LOGI TUNE

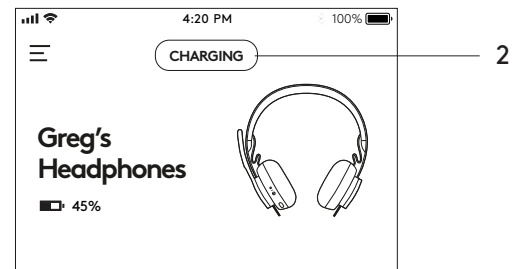
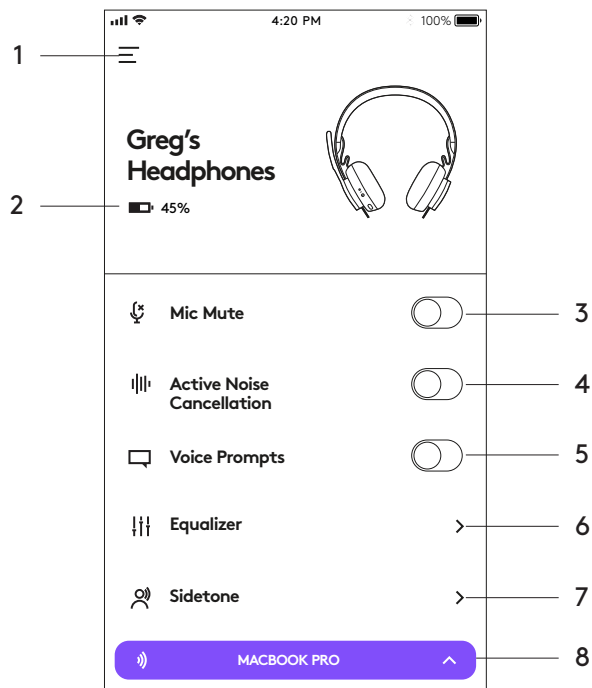

1. **Impostazioni:** Controlla le lingue della cuffia con microfono e imposta l'attivazione della modalità di sospensione.
 - Impostazioni di sospensione: Imposta quando la cuffia con microfono si spegne/accende.
 - Impostazioni della lingua: Seleziona la lingua della cuffia con microfono.
2. **Notifiche di stato:** Controlla il livello di batteria e le notifiche di ricarica
3. **Disattivazione audio microfono:** Disattiva o riattiva l'audio del microfono.
4. **Eliminazione attiva del rumore:** Attiva/Disattiva l'eliminazione attiva del rumore.
5. **Messaggi vocali:** Attiva/disattiva le notifiche vocali.
6. **Equalizzatore:** Sposta i cursori verso l'alto o verso il basso per creare impostazioni EQ personalizzate. Assegna un nome e salva fino a tre impostazioni EQ personalizzate.
7. **Effetto locale:** Aumenta o riduci il volume dalla tua voce.
8. **Stato dispositivo:** Visualizza i dispositivi attivi connessi alla cuffia con microfono e utilizzati per lo streaming.

REGOLAZIONE DELL'EFFETTO LOCALE

Effetto locale ti consente di ascoltare la tua voce durante le conversazioni in modo da essere consapevole del tuo volume. Nell'app Logi Tune, seleziona la funzione dell'effetto vocale e regola la manopola in base alle tue preferenze.

- Un numero più alto significa che il suono esterno è più forte.
- Un numero più basso significa che il suono esterno è meno forte.

TIMER SOSPENSIONE AUTOMATICA

Per impostazione predefinita, la cuffia con microfono si spegne automaticamente quando non viene utilizzata per un'ora. Regola il timer di sospensione nell'app Logi Tune.

RIPRISTINA LA CUFFIA CON MICROFONO

Per ripristinare la cuffia con microfono allo stato originale, accendila e tieni premuto il pulsante ANC e il pulsante del volume "-" per 5 secondi. La cuffia con microfono è ripristinata correttamente quando la spia si spegne.

AGGIORNA LA TUA CUFFIA CON MICROFONO

1. Ti consigliamo di aggiornare sia la cuffia sia il ricevitore. A questo scopo, scarica Logi Tune Desktop ed esegui le operazioni descritte di seguito. Collegamento disponibile su www.logitech.com/support/zonewirelessdownloads
2. Per aggiornare solo la cuffia con microfono, utilizza l'app Logi Tune. Vai su "Informazioni su" e fai clic su **AGGIORNA**. La cuffia deve essere accesa e associata al dispositivo mobile.

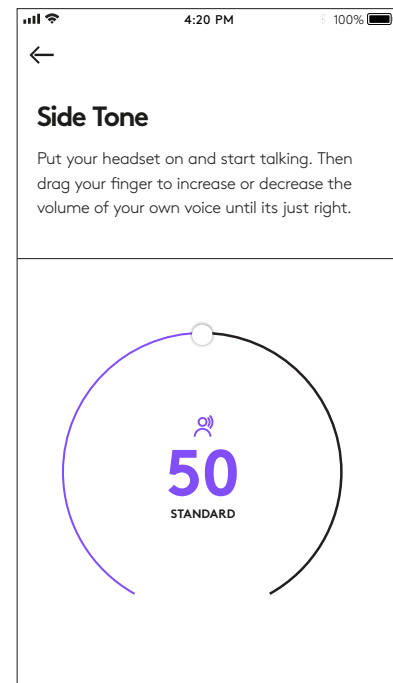

LOGITECH ZONE WIRELESS

Guía de configuración

COMPONENTES DEL PRODUCTO

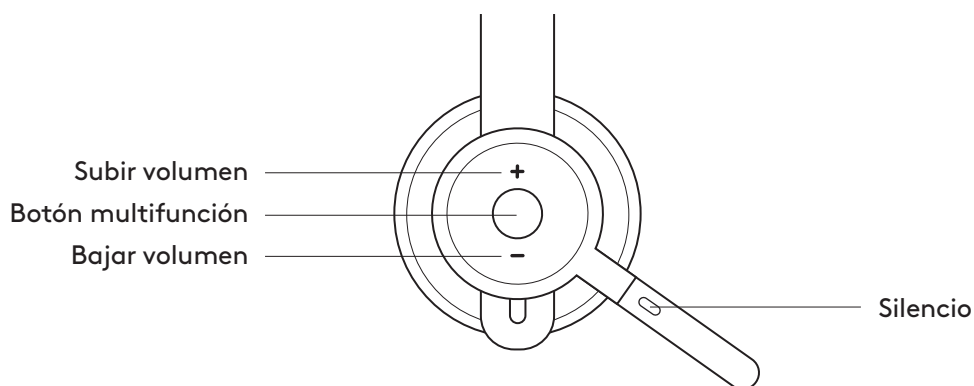
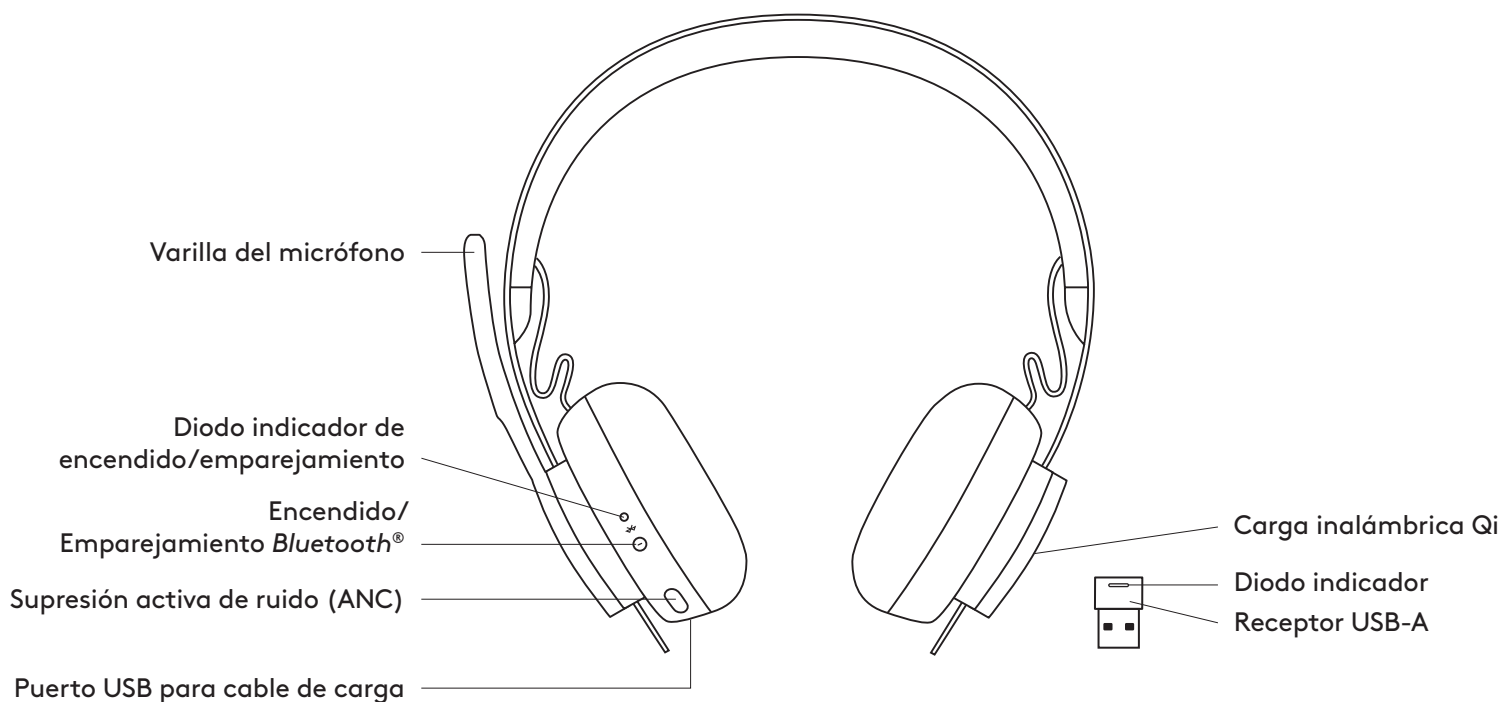

CONTENIDO DE LA CAJA

1. Auriculares con micrófono
2. Receptor USB-A
3. Cable de carga micro USB-A
4. Bolsa
5. Documentación del usuario

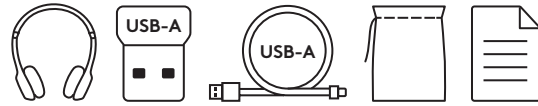

APLICACIÓN LOGI TUNE

Descargue la aplicación Logi Tune desde App Store® de Apple o Google Play™.

1. **Controles de auriculares con micrófono:** Active o desactive el silencio de los auriculares y controle la supresión de ruido con una pulsación.
2. **Actualizaciones inalámbricas:** Reciba notificaciones cuando haya actualizaciones de funciones.
3. **Estado de dispositivo:** Averigüe si sus dispositivos están conectados a los auriculares y hacen streaming.
4. **Configuración:** Controle el idioma de los auriculares y configure ajustes de suspensión automática.
5. **Notificaciones de estado:** Silencio, nivel de carga y notificaciones de carga.
6. **Ajustes de inmersión:** Ajustes de tono lateral para oír su propia voz con el volumen correcto y preajustes de ecualizador personalizables.

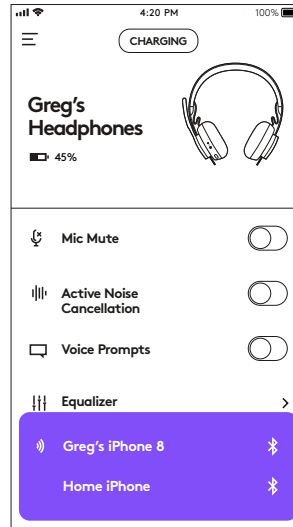

ENCENDIDO/APAGADO

1. Mantenga pulsado el botón de encendido durante 1 segundo.
2. El diodo muestra luz blanca al encenderse los auriculares. Si no hay ningún dispositivo conectado, el diodo emitirá destellos lentos.

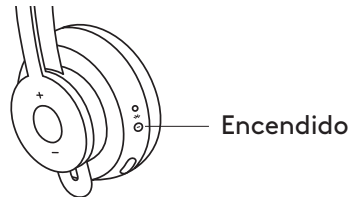

EMPAREJAMIENTO MEDIANTE BLUETOOTH®

1. Pulse el botón de encendido durante 2 segundos. El diodo emitirá destellos blancos rápidos.
2. Abra la configuración de Bluetooth® en el dispositivo.
3. Seleccione *Zone Wireless* en dispositivos detectables.
4. Cuando se complete el emparejamiento, el diodo permanecerá iluminado en blanco.

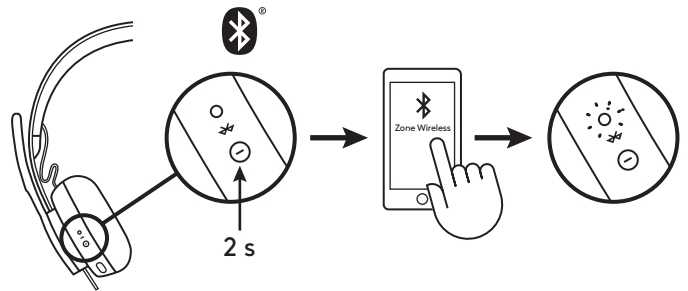

EMPAREJAMIENTO MEDIANTE RECEPTOR USB

1. Inserte el receptor en el puerto USB-A del ordenador.
2. Cuando se complete el emparejamiento, el diodo del receptor permanecerá iluminado en blanco. El diodo de los auriculares se iluminará con luz blanca permanente.

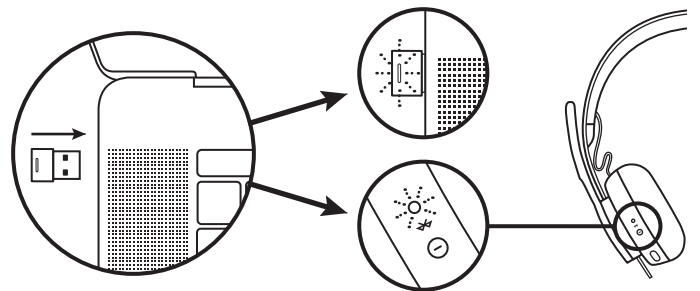

AJUSTAR LOS AURICULARES

1. Ajuste los auriculares deslizando las copas hacia arriba o hacia abajo en la diadema.
2. Esta operación puede resultar más fácil si tiene los auriculares puestos. Mueva las copas hacia arriba y hacia abajo en la diadema hasta que las note cómodamente asentadas sobre las orejas.

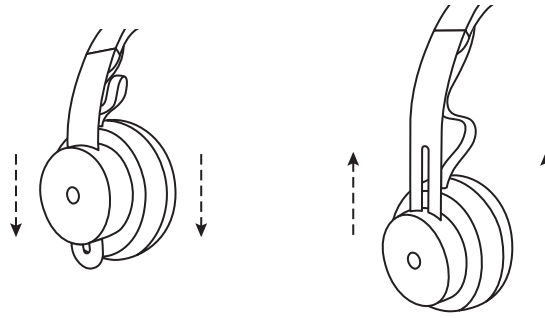

AJUSTAR LA VARILLA DEL MICRÓFONO

1. La varilla del micrófono gira 270 grados. Se puede colocar en el lado derecho o el izquierdo. El canal de audio cambiará automáticamente, dependiendo de la orientación del micrófono.
2. Varilla flexible: ajuste la posición de la varilla para capturar mejor la voz.

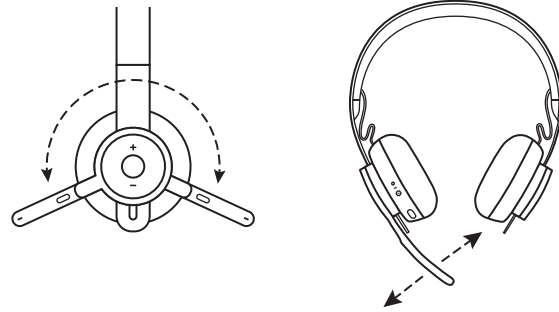

CONTROLES DE LOS AURICULARES

	Uso	Botón	Acción
Llamada	Responder/Finalizar	Multifunción	Pulse una vez
	Rechazar	Multifunción	Pulsación de 2 segundos
Música*	Reproducir/Pausa	Multifunción	Pulse dos veces
	Avance de pista	Multifunción y "+"	Pulsación de 1 segundo
	Retroceso de pista	Multifunción y "-"	Pulsación de 1 segundo
Estado de auriculares	Comprobar conectividad y carga de batería	"+" y "-"	Pulsación de 1 segundo
Asistente de voz (Siri, Asistente de Google)		Multifunción	Pulsación de 2 segundos

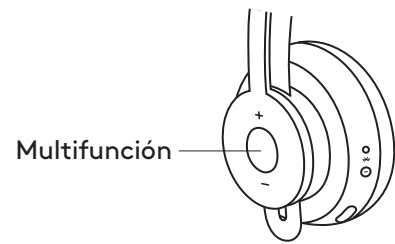

* La funcionalidad depende del tipo de aplicación. Puede que los controles de música no funcionen con aplicaciones web. Cuando haya dos dispositivos conectados, tendrá prioridad el conectado mediante Bluetooth.

* Sugerencia: Controles de tono lateral y ecualizador de música disponibles en la aplicación Logi Tune.

SILENCIO

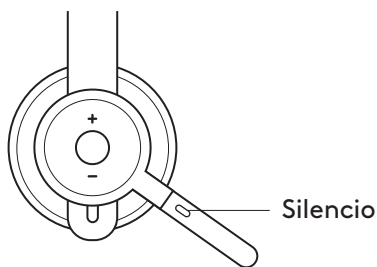

Girar hacia arriba la varilla del micrófono para silenciarlo



Las notificaciones de voz indican si el micrófono está silenciado o no

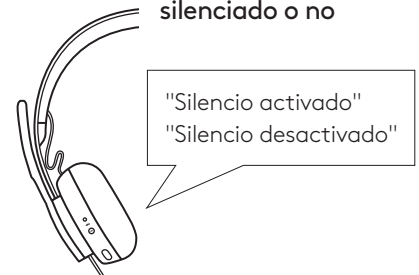

SUPRESIÓN ACTIVA DE RUIDO (ANC)

La función de supresión bloquea el ruido del entorno para mejorar la concentración del usuario.

1. Pulse el botón ANC en el lateral de la copa del auricular.
2. Habrá notificaciones de voz al activar y desactivar la supresión de ruido. Las notificaciones se pueden desactivar en la aplicación Logi Tune.

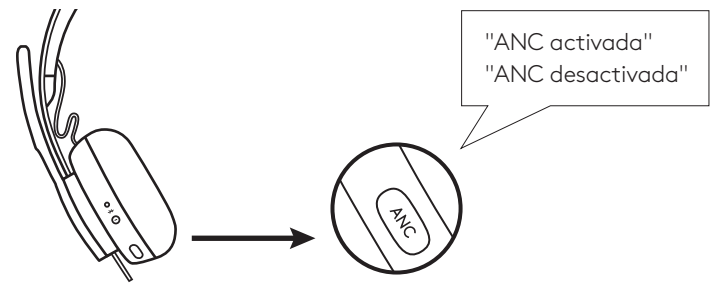

DIODO DE AURICULARES

Diodo	Estado
BLANCO permanente	Auriculares encendidos o totalmente cargados
Efecto de respiración BLANCO	Carga en curso
Pulsos BLANCOS rápidos	Modo de emparejamiento Bluetooth®
Pulsos BLANCOS lentos	No hay dispositivos emparejados
ROJO permanente	Carga de batería baja
Pulsos ROJOS rápidos	Modo de emparejamiento Bluetooth® con carga baja
Pulsos ROJOS lentos	No hay dispositivos emparejados y carga baja

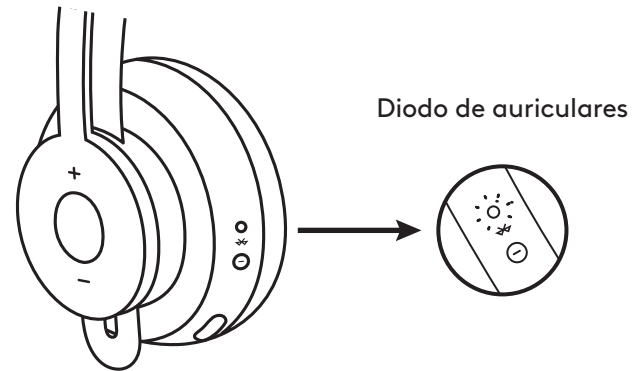

DIODO DEL RECEPTOR

Diodo	Estado
Destellos BLANCOS rápidos	Modo de emparejamiento
BLANCO permanente	Emparejado
Repetición de destellos BLANCOS	Llamada entrante
ROJO permanente	Silencio activado

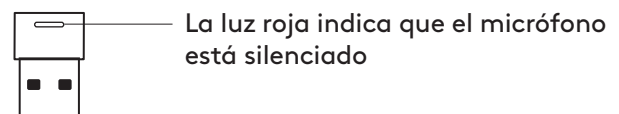

CARGA EN CURSO

Los auriculares con micrófono se apagan automáticamente cuando están inactivos. El ajuste del temporizador de suspensión se puede cambiar en la aplicación Logi Tune.

El diodo de los auriculares se iluminará en ROJO cuando el nivel de carga sea bajo.

Cargar mediante el cable USB

1. Conecte el extremo del cable micro USB al puerto micro USB en la parte inferior de la copa.
2. Conecte el extremo USB-A al puerto de carga USB-A del ordenador o al adaptador de CA.
3. El diodo realizará un efecto de respiración con luz blanca durante la carga.
4. La luz será blanca permanente cuando los auriculares estén totalmente cargados.
 - La carga completa tarda dos horas.
 - Cinco minutos de carga proporcionan una hora de uso de voz.
5. Durante la carga, los auriculares se pueden usar con el receptor y emparejados mediante Bluetooth.

Cargar mediante carga inalámbrica Qi

1. Pliegue los auriculares de modo que el icono de carga inalámbrica de la copa se oriente hacia el exterior.
2. Coloque la copa con el icono de carga inalámbrica sobre cualquier base de carga inalámbrica Qi.*
3. El diodo realizará un efecto de respiración con luz blanca durante la carga.
4. La luz será blanca permanente cuando los auriculares estén totalmente cargados.
 - La carga completa tarda dos horas.

* La base de carga inalámbrica Qi no se incluye con el producto.

APLICACIÓN LOGI TUNE

1. Haga una búsqueda de "Logi Tune" para descargar la aplicación Logi Tune desde las tiendas App Store® de Apple o Google Play™.



2. Examine el carrusel de productos para obtener más información sobre los auriculares y los controles de la aplicación.
 - Pulse **EL BOTÓN DE INICIO** para activar el modo de emparejamiento Bluetooth®.
3. Para continuar, siga las instrucciones de la aplicación.

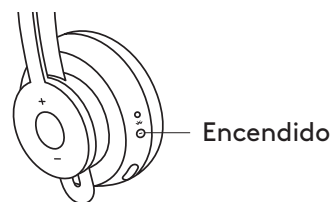
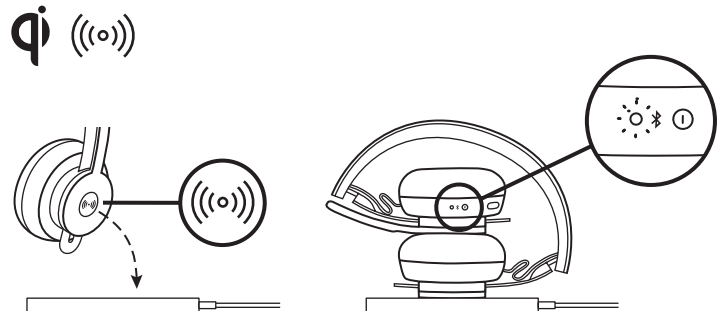
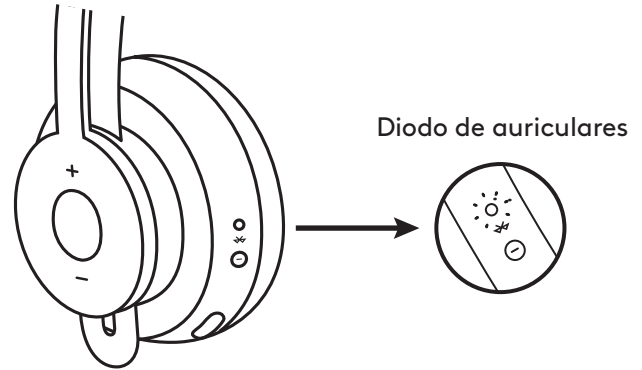

Dispositivos cercanos

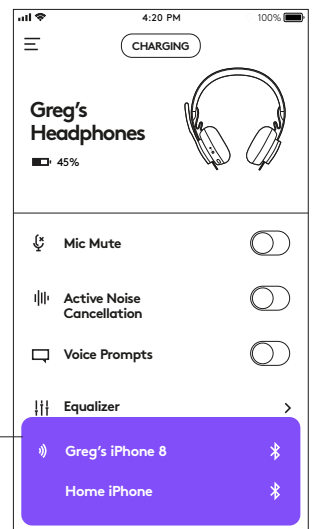

NAVEGAR POR LA APLICACIÓN LOGI TUNE

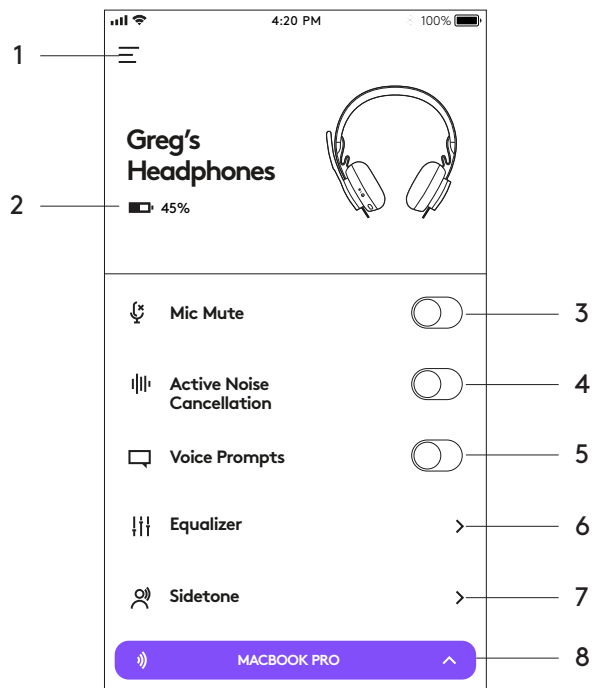

- 1. Configuración:** Controle el idioma de los auriculares y configure ajustes de suspensión.
 - Ajustes de suspensión: Indican cuándo se deben apagar/encender los auriculares.
 - Ajustes de idioma: Seleccione el idioma de los auriculares.
- 2. Notificaciones de estado:** Indican el nivel de carga de la batería y las notificaciones de la operación de carga.
- 3. Silencio de micrófono:** Desactiva o activa el micrófono.
- 4. Supresión activa de ruido:** Desactiva o activa la supresión de ruido.
- 5. Mensajes de voz:** Desactiva o activa las notificaciones de voz.
- 6. Ecualizador:** Mueva hacia arriba o hacia abajo los controles deslizantes para crear ajustes propios. Puede asignar un nombre y guardar hasta tres configuraciones de EQ personales.
- 7. Tono lateral:** Aumente o reduzca el volumen de su propia voz.
- 8. Estado de dispositivo:** Averigüe si sus dispositivos están conectados a los auriculares y hacen streaming.

AJUSTAR EL TONO LATERAL

El **tono lateral** permite escuchar la propia voz durante las conversaciones, para comprobar el volumen de voz utilizado. En la aplicación Logi Tune, seleccione la función de tono lateral y ajuste el control giratorio.

- Un número alto significa que se oye más sonido externo.
- Un número bajo significa que se oye menos sonido externo.

TEMPORIZADOR DE SUSPENSIÓN AUTOMÁTICA

De forma predeterminada, los auriculares se apagarán automáticamente cuando lleven una hora sin usarse. Ajuste el temporizador de suspensión en la aplicación Logi Tune.

RESTABLECER LOS AURICULARES

Para restablecer el estado original de los auriculares, enciéndalos y mantenga pulsados el botón ANC y el botón de volumen '-' durante 5 segundos. Si los auriculares se reinician correctamente, se apagarán y también se apagará el diodo correspondiente.

ACTUALIZAR LOS AURICULARES

1. Es aconsejable actualizar tanto los auriculares como el receptor. Para ello, descargue Logi Tune Desktop y siga los pasos indicados. Éste es el vínculo para descargar www.logitech.com/support/zonewirelessdownloads
2. Para actualizar únicamente los auriculares, use la aplicación Logi Tune. En "Acerca de" haga clic en **ACTUALIZAR**. Los auriculares deben estar encendidos y emparejados con el dispositivo móvil.

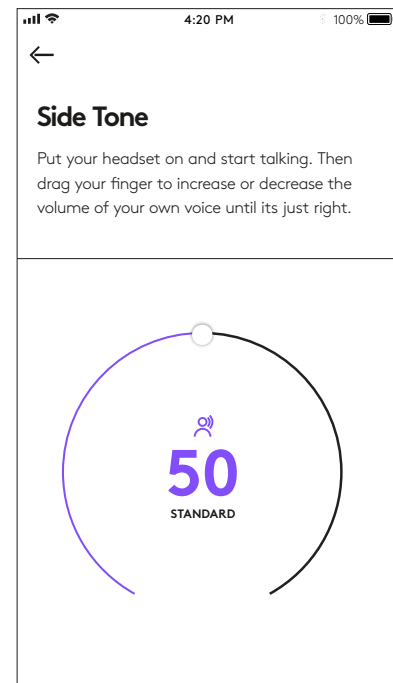

LOGITECH ZONE WIRELESS

Guia de instalação

CONHEÇA O SEU PRODUTO

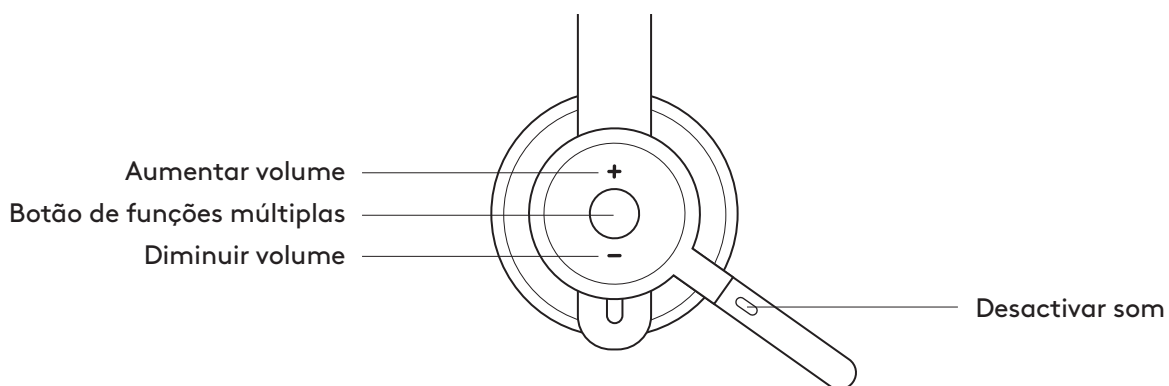
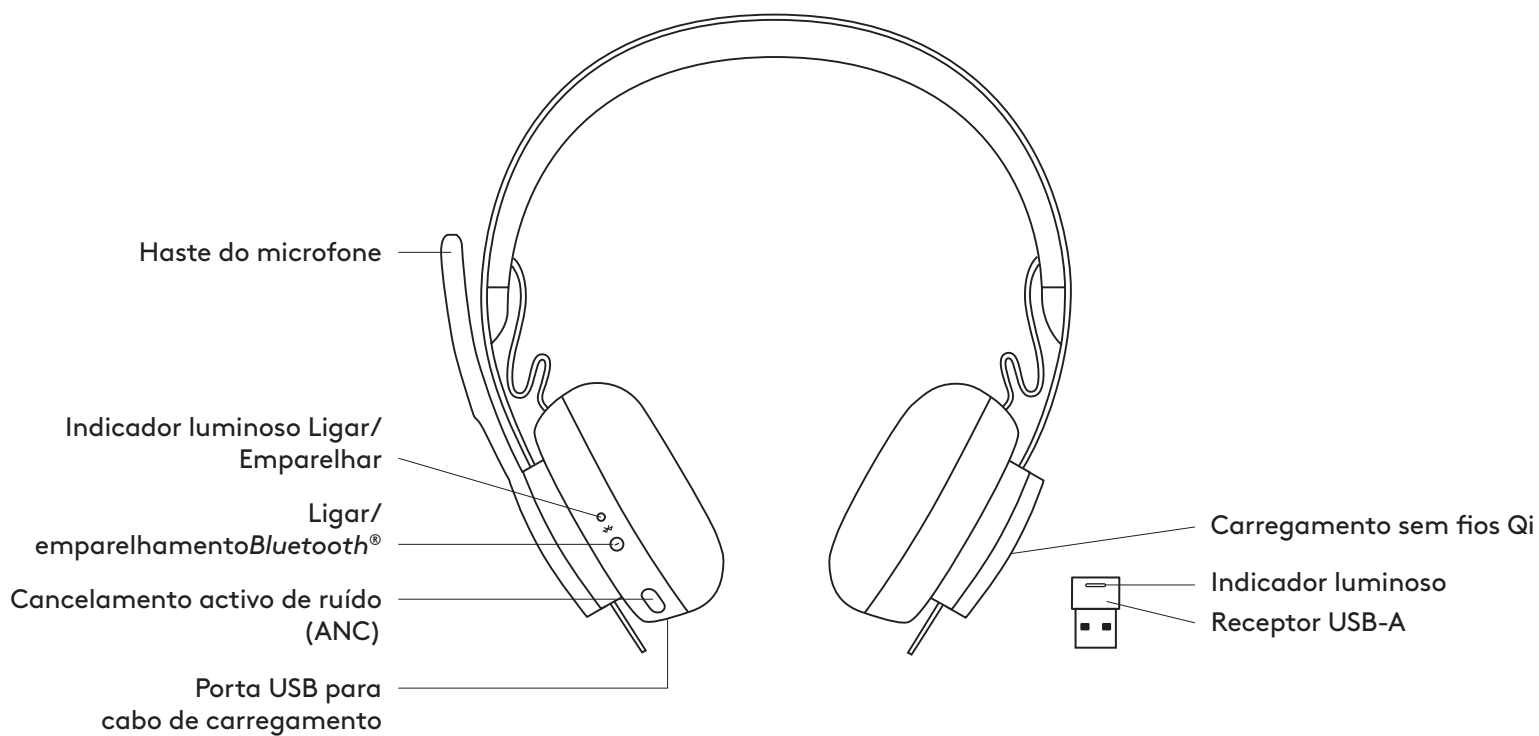

ITENS INCLUÍDOS NA EMBALAGEM

1. Auscultadores
2. Receptor USB-A
3. Cabo de carregamento USB-A
4. Bolsa de transporte
5. Documentação do utilizador

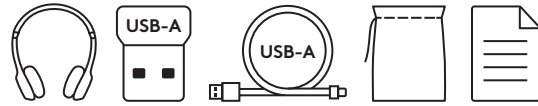

APLICAÇÃO LOGI TUNE

Transfira a aplicação Logi Tune na Apple App Store® ou Google Play™.

1. **Controlos dos auscultadores:** Active ou desactive o som dos auscultadores e controle o cancelamento de ruído com um toque.
2. **Actualizações sem fios:** Receba notificações quando existir uma actualização das funcionalidades mais recentes.
3. **Estado do dispositivo:** Saiba os dispositivos activos que estão ligados aos seus auscultadores e em transmissão.
4. **Settings (Definições):** Controle os idiomas dos seus auscultadores e ajuste quando os auscultadores entram automaticamente em modo de suspensão.
5. **Notificações de estado:** Notificações de estado de som desactivado, nível de bateria e carregamento.
6. **Ajustes de imersão:** Definições de retorno de voz para ouvir a sua própria voz no volume correcto e predefinições de EQ para ajustar ou personalizar.

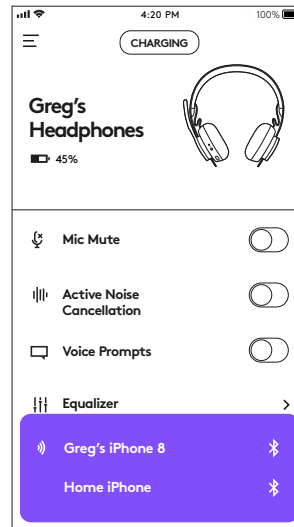

LIGAR/DESLIGAR

1. Prima o botão Ligar durante 1 segundo.
2. Após ligar, o indicador luminoso torna-se branco. Se não existir nenhum dispositivo ligado, pisca lentamente a branco.

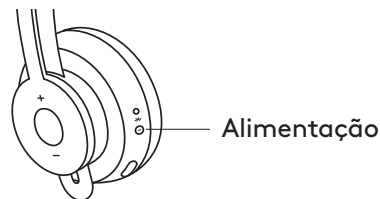

EMPARELHAR POR BLUETOOTH®

1. Prima o botão Ligar durante 2 segundos. O indicador luminoso piscará rapidamente a branco.
2. Abra as definições Bluetooth® no seu dispositivo.
3. Seleccione *Zone Wireless* nos dispositivos detectáveis.
4. Após emparelhar com êxito, o indicador luminoso torna-se branco fixo.

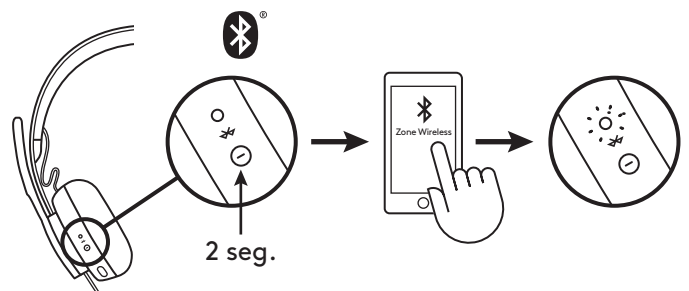

EMPARELHAR POR RECEPTOR USB

1. Insira o receptor na porta USB-A do computador.
2. Após emparelhar com êxito, o indicador luminoso no receptor mantém-se branco fixo. O indicador luminoso nos auscultadores torna-se branco fixo.

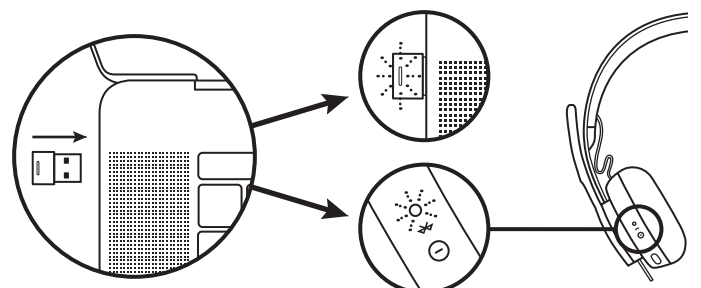

AJUSTAR OS AUSCULTADORES

1. Ajuste os auscultadores deslizando os auriculares para cima ou para baixo na alça.
2. Pode ser mais fácil ajustar com os auscultadores colocados na cabeça. Mova os auriculares para cima e para baixo na alça até que estejam confortáveis nas orelhas.

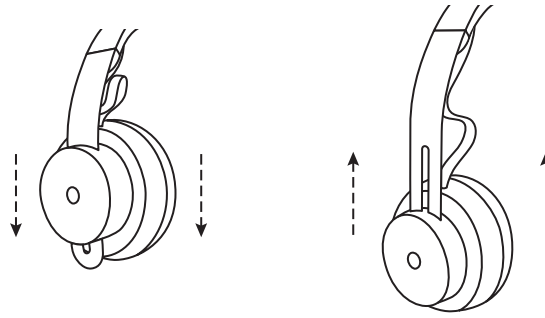

AJUSTAR A HASTE DO MICROFONE

1. A haste do microfone roda 270 graus. Pode utilizá-la no lado esquerdo ou direito. O canal de áudio muda automaticamente dependendo da direcção em que utiliza o microfone.
2. Haste de microfone flexível – ajuste a localização da haste para captar melhor a voz.

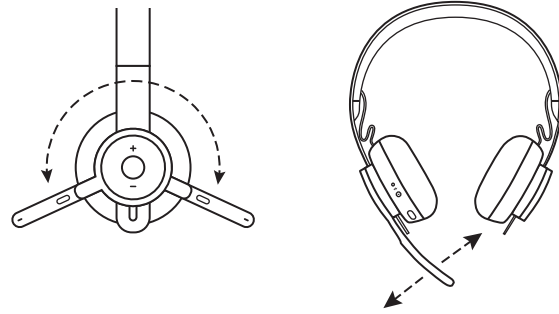

CONTROLOS DOS AUSCULTADORES

	Utilização	Botão	Comportamento
Telefone	Atender/Terminar	Multifunções	Prima uma vez
	Rejeitar	Multifunções	Premir durante 2 segundos
Música*	Reproduzir/Pausa	Multifunções	Prima duas vezes
	Faixa seguinte	Multifunções e "+"	Premir durante 1 segundo
	Faixa anterior	Multifunções e "-"	Premir durante 1 segundo
Estado dos auscultadores	Verifique a conectividade e a duração da bateria	"+" e "-"	Premir durante 1 segundo
Assistente de voz (Siri, Google Assistant)		Multifunções	Premir durante 2 segundos

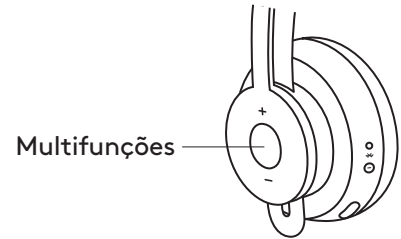

* A funcionalidade depende dos tipos de aplicação. Os controlos de música podem não funcionar com aplicações baseadas na Web. Quando estão ligados dois dispositivos, a ligação por Bluetooth tem prioridade sobre a ligação por USB.

* Sugestão: Controlos de Retorno de voz dos auscultadores e Música EQ disponíveis na aplicação Logi Tune.

DESACTIVAR SOM

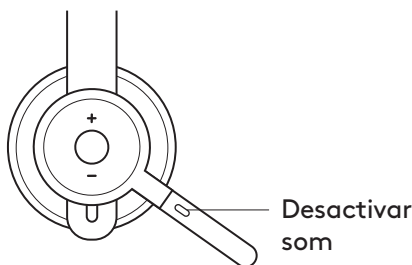

Mova a haste do microfone para cima para desactivar o som



As notificações de voz indicam quando o microfone tem o som activado/desactivado

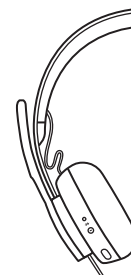

"Mute on" (Som desactivado)
"Mute off" (Som activado)

CANCELAMENTO ACTIVO DE RUÍDO (ANC)

O ANC bloqueia o ruído ambiente para ajudá-lo a concentrar-se nas suas tarefas.

1. Prima o botão ANC na parte lateral do auricular.
2. São emitidas notificações de voz quando activa ou desactiva o ANC. Pode desactivar as notificações de voz na aplicação Logi Tune.

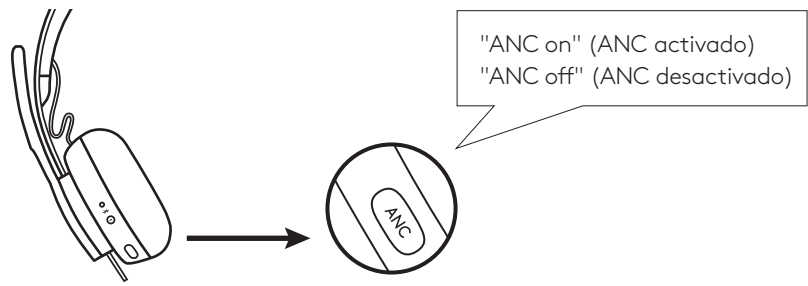

INDICADOR LUMINOSO DOS AUSCULTADORES

Luz	Estado
BRANCO fixo	Ligado ou com carga completa
BRANCO pulsante	Bateria a carregar
BRANCO pulsante rápido	Modo de emparelhamento Bluetooth®
BRANCO pulsante lento	Nenhum dispositivo emparelhado
VERMELHO fixo	Bateria fraca
VERMELHO pulsante rápido	Modo de emparelhamento Bluetooth® com bateria baixa
VERMELHO pulsante lento	Nenhum dispositivo emparelhado com bateria baixa

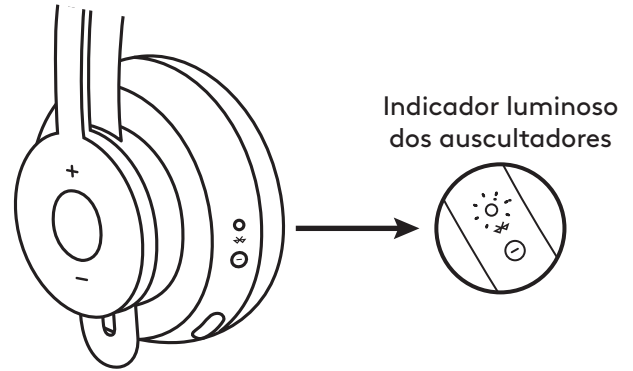

INDICADOR LUMINOSO DO RECEPTOR

Luz	Estado
BRANCO intermitente rápido	Modo de emparelhamento
BRANCO fixo	Emparelhado
Intermitente ligado e desligado a BRANCO	Chamada recebida
VERMELHO fixo	Som desactivado

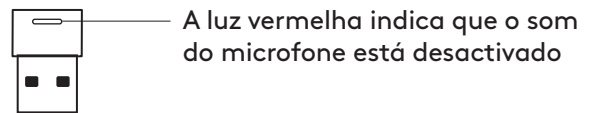

CARREGAR

Os auscultadores desligam-se automaticamente quando estão inactivos. Pode alterar o temporizador de suspensão na aplicação Logi Tune.

A luz do indicador luminoso torna-se VERMELHA quando a bateria está baixa.

Carregar através do cabo USB

1. Ligue a extremidade micro-USB do cabo à porta micro-USB na parte inferior do auricular.
2. Ligue a extremidade USB-A à porta USB-A no seu computador ou adaptador de CA.
3. O indicador luminoso pulsa a branco durante o carregamento.
4. O indicador luminoso torna-se branco fixo quando o carregamento estiver concluído.
 - O carregamento completo dura cerca de 2 horas.
 - O carregamento durante 5 minutos permite-lhe falar durante 1 hora.
5. Os auscultadores podem ser utilizados com o receptor e emparelhados com Bluetooth durante o carregamento.

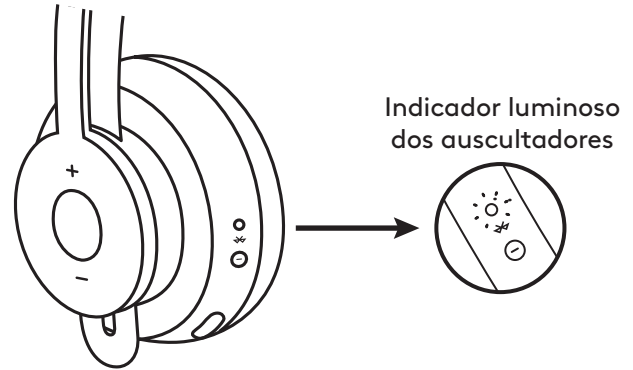

Carregar com o carregador sem fios Qi

1. Dobre os auscultadores de modo que o ícone de carregamento sem fios no auricular fique na parte externa.
2. Coloque o auricular com o ícone de carregamento sem fios sobre uma base de carregamento sem fios Qi.*
3. O indicador luminoso torna-se branco pulsante durante o carregamento.
4. O indicador luminoso torna-se branco fixo quando o carregamento estiver concluído.
 - O carregamento completo da bateria dura cerca de 2 horas.

* Base de carregamento sem fios Qi não incluída.

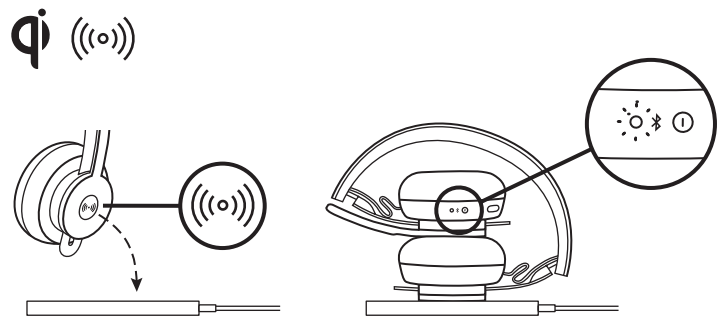

APLICAÇÃO LOGI TUNE

1. Transfira a aplicação Logi Tune na Apple App Store® ou Google Play™ procurando por "Logi Tune".



2. Consulte o carrossel de produtos para obter mais informações sobre os seus auscultadores e os controlos da aplicação.
 - Prima **COMEÇAR** para aceder ao modo de emparelhamento Bluetooth®.
3. Para continuar, siga as instruções na aplicação.

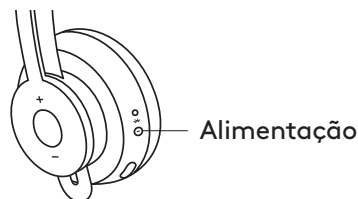

Dispositivos próximos

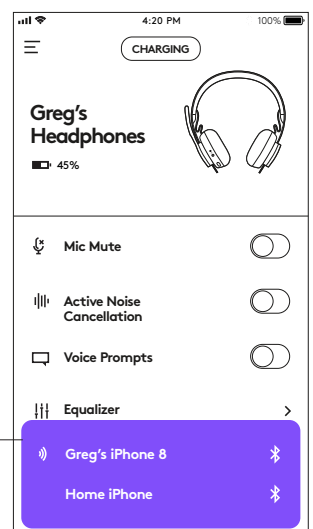

NAVEGUE NA LOGI TUNE APP

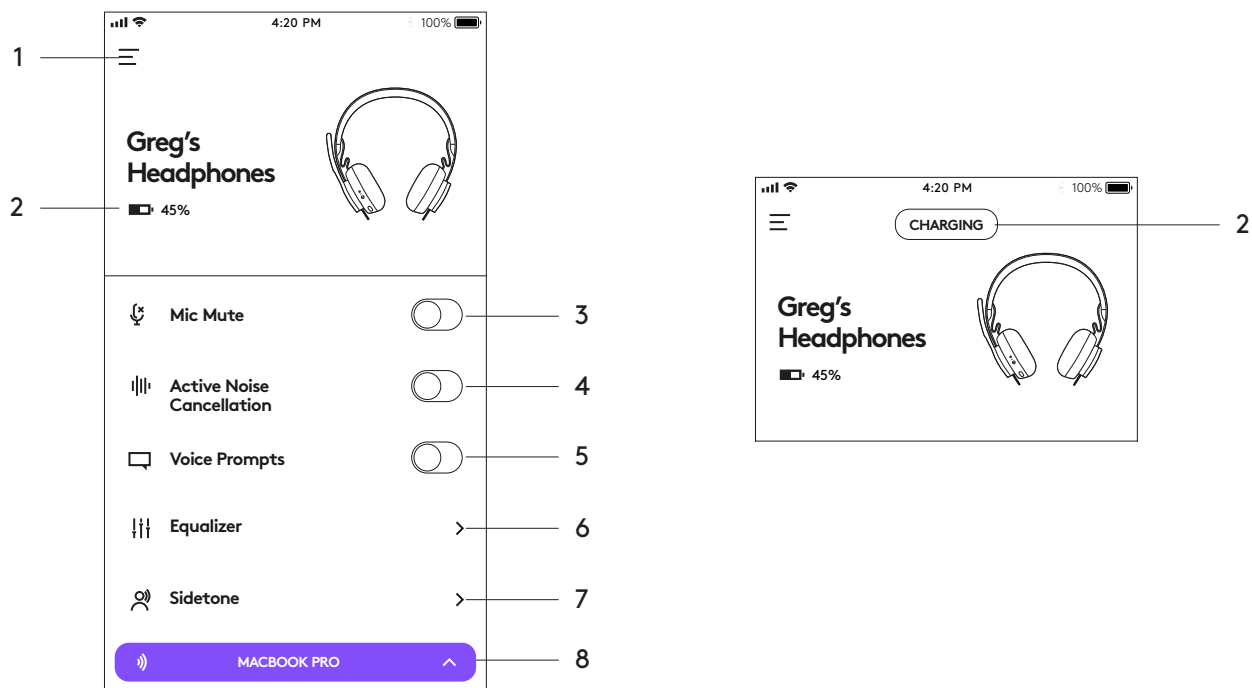

- Settings (Definições):** Controle os idiomas dos seus auscultadores e ajuste quando os auscultadores entram em modo de suspensão.
 - Definições de suspensão: Defina quando os auscultadores devem desligar/ligar.
 - Definições de idioma: Seleccione o idioma dos auscultadores.
- Notificações de estado:** Verifique o nível de bateria e as notificações de carregamento.
- Desactivar som do microfone:** Active ou desactive o som do microfone.
- Cancelamento activo de ruído:** Active/desactive o cancelamento activo de ruído.
- Notificações de voz:** Active/desactive as notificações de voz.
- Equalizador:** Mova os controlos para cima e para baixo para criar definições personalizadas de EQ. Atribua um nome e guarde até três definições de EQ personalizadas.
- Retorno de voz:** Aumente ou diminua o volume da sua voz.
- Estado do dispositivo:** Saiba os dispositivos activos que estão ligados aos seus auscultadores e em transmissão.

AJUSTAR O RETORNO DE VOZ

O **Retorno de voz** permite-lhe ouvir a sua própria voz durante as conversas para saber o volume da sua voz. Na aplicação Logi Tune, seleccione a funcionalidade de retorno de voz e ajuste o botão segundo a sua preferência.

- Um número mais alto significa que ouve mais som externo.
- Um número mais baixo significa que ouve menos som externo.

TEMPORIZADOR DE SUSPENSÃO AUTOMÁTICA

Por predefinição, os seus auscultadores desligam-se automaticamente quando não são utilizados durante uma hora. Ajuste o temporizador de suspensão na aplicação Logi Tune.

REPOR OS AUSCULTADORES

Para repor os auscultadores para o seu estado original, ligue os auscultadores, mantenha premido o botão ANC e o botão "-" do volume durante 5 segundos. Os auscultadores foram correctamente repostos quando se desligam e o indicador luminoso se apaga.

ACTUALIZAR OS AUSCULTADORES

1. Recomenda-se que actualize os auscultadores e o receptor. Para o fazer, transfira a Logi Tune Desktop e siga as instruções. Ligação em www.logitech.com/support/zonewirelessdownloads
2. Para actualizar apenas os auscultadores, utilize a aplicação Logi Tune. Aceda a "Acerca de" e clique em **ACTUALIZAR**. Os auscultadores devem estar ligados e emparelhados com o seu dispositivo móvel.

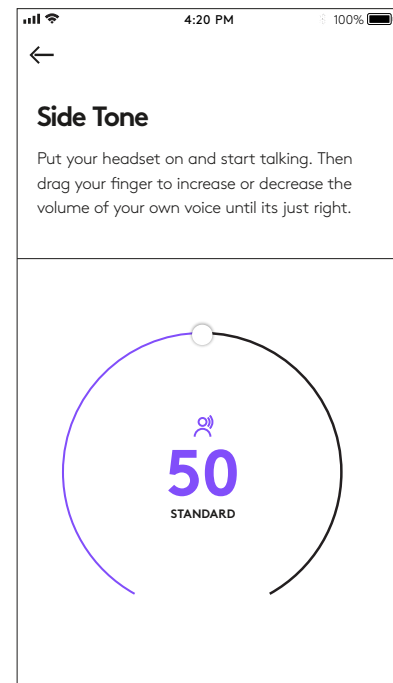

LOGITECH ZONE WIRELESS

Installatiegids

KEN JE PRODUCT

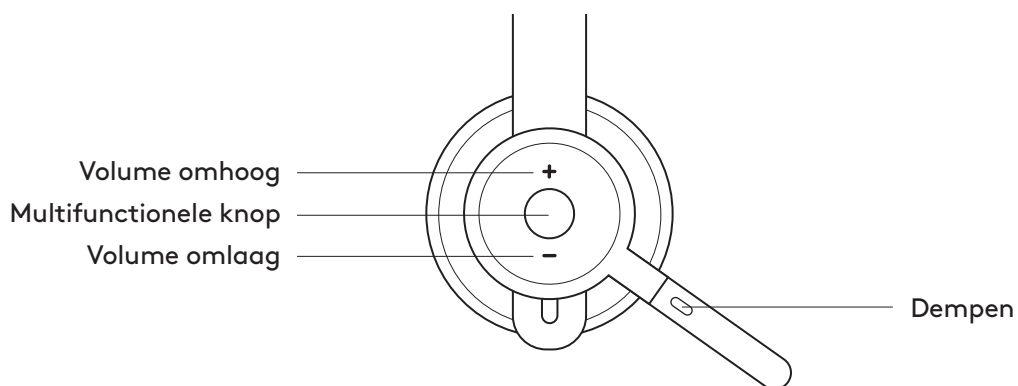
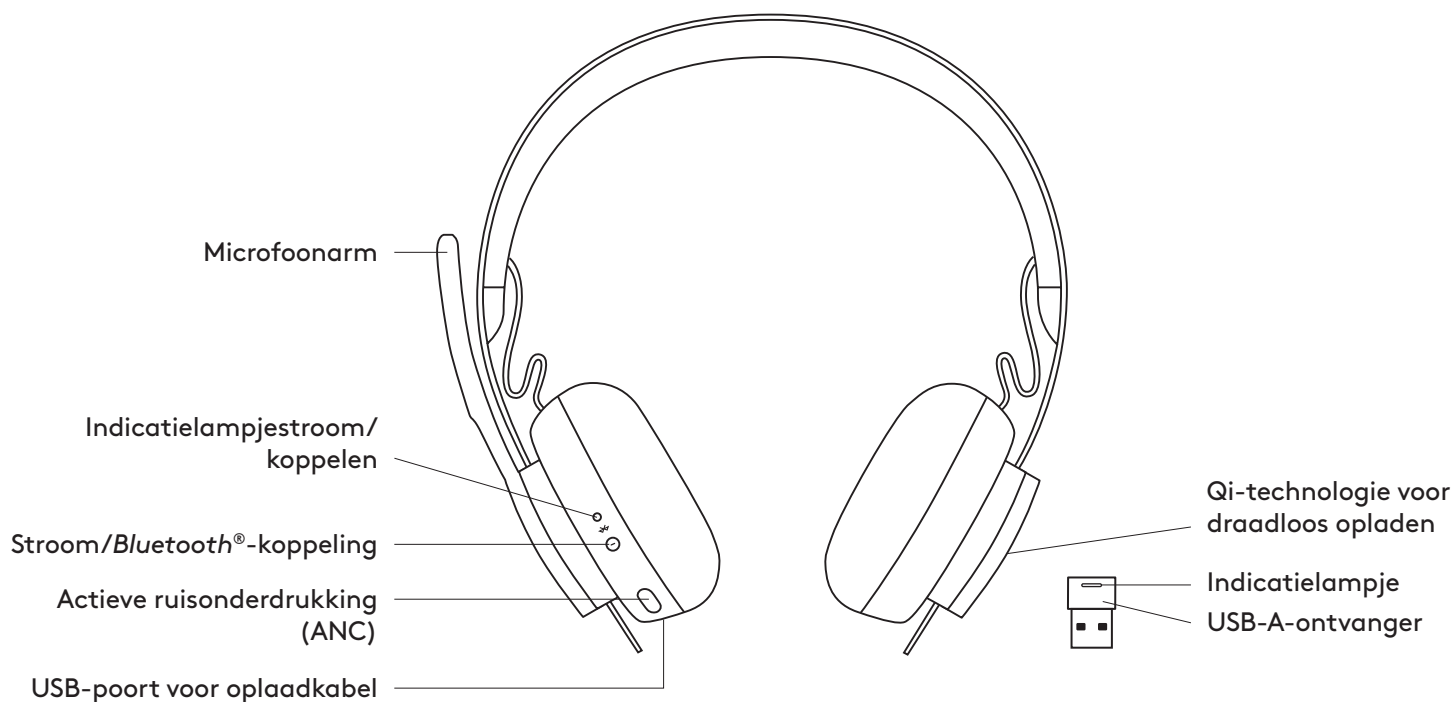

INHOUD VAN DE DOOS

1. Headset
2. USB-A-ontvanger
3. USB-A-oplaadkabel
4. Draagdoosje
5. Handleiding

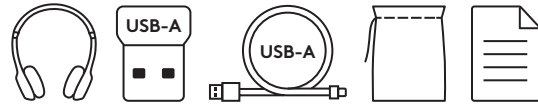

LOGI TUNE-APP

Download de Logi Tune-app via de Apple App Store® of Google Play™.

1. **Headsetknoppen:** zet het geluid van je headset uit of aan en bedien ruisonderdrukking met één aanraking.
2. **Draadloze updates:** ontvang een melding wanneer er een update is met de nieuwste functies.
3. **Apparaatstatus:** weet welke actieve apparaten zijn gekoppeld aan je headset en aan het streamen zijn.
4. **Settings:** regel de talen voor je headset en bepaal wanneer hij automatisch naar slaapstand overschakelt.
5. **Statusmeldingen:** meldingen over de status, het batterijniveau en het opladen.
6. **Aanpassing van immersie:** sidetone-instellingen om je eigen stem op het juiste volume te horen en aanpasbare EQ-voorinstellingen.



AAN/UIT

1. Druk 1 seconde op de aan/uit-knop.
2. Wanneer de headset is ingeschakeld, brandt het statuslampje wit. Als er geen apparaat is verbonden, knippert het lampje langzaam wit.

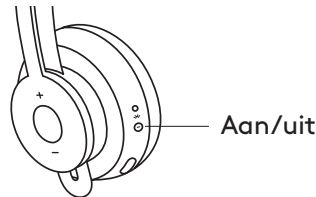

KOPPELEN VIA BLUETOOTH®

1. Druk 2 seconden op de aan/uit-knop. Het statuslampje gaat snel wit knipperen.
2. Open de Bluetooth®-instellingen op je apparaat.
3. Selecteer *Zone Wireless* in detecteerbare apparaten.
4. Wanneer de koppeling is gelukt, brandt het statuslampje ononderbroken wit.

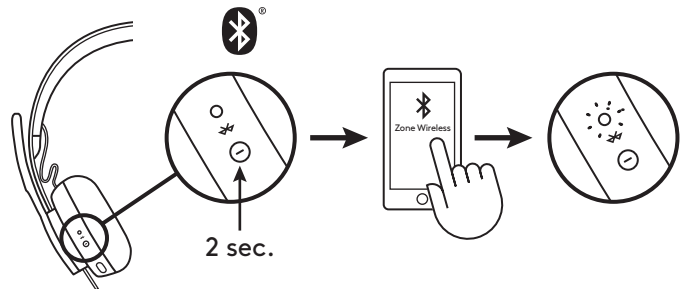

KOPPELEN VIA USB-ONTVANGER

1. Sluit de USB-ontvanger op de USB-A-poort van de computer aan.
2. Wanneer de koppeling is gelukt, blijft het statuslampje op de ontvanger ononderbroken wit branden. Statuslampje op de headset brandt ononderbroken wit.

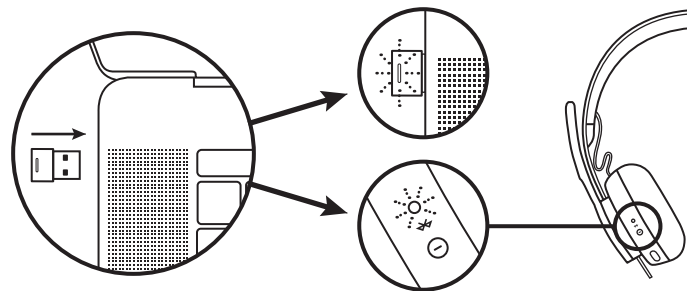

DE HEADSET AFSTELLEN

1. Pas de headset aan door de oorstukken omhoog en omlaag over de hoofdband te schuiven.
2. Het is misschien gemakkelijker de headset af te stellen terwijl hij op je hoofd zit. Verplaats de oorstukken omhoog en omlaag op de hoofdband tot ze comfortabel op je oren zitten.

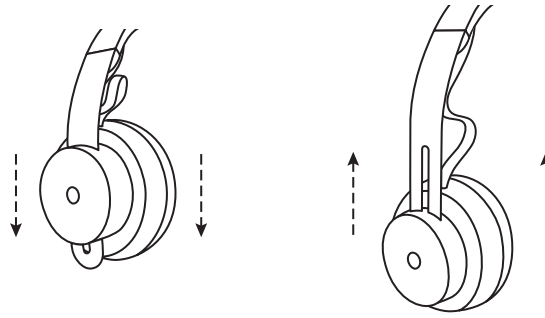

DE MICROFOONARM BIJSTELLEN

1. De microfoonarm kan 270 graden draaien. Je kunt hem links of rechts dragen. Het audiokanaal schakelt automatisch over, afhankelijk van kant waar de microfoon zit.
2. Flexibele microfoonarm: stel de arm af om te zorgen dat je stem beter wordt opgevangen.

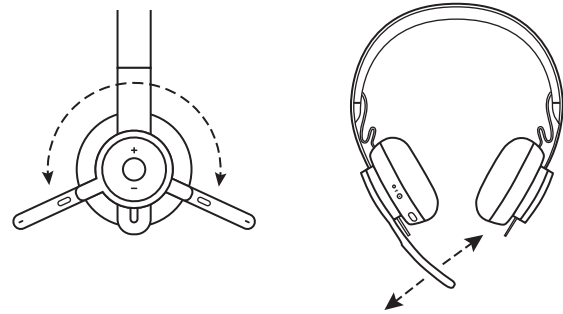

HEADSETKNOPPEN

	Gebruik	Knop	Gedrag
Gesprek	Antwoorden/ beëindigen	Multifunctioneel	Eén keer drukken
	Afwijzen	Multifunctioneel	2 seconden indrukken
Muziek*	Afspelen/pauzeren	Multifunctioneel	Twee keer drukken
	Volgende track	Multifunctioneel en '+'	1 seconde indrukken
	Vorige track	Multifunctioneel en '-'	1 seconde indrukken
Headset- status	Verbinding en batterijlevensduur controleren	'+' en '-'	1 seconde indrukken
Spraakassistent (Siri, Google Assistant)		Multifunctioneel	2 seconden indrukken

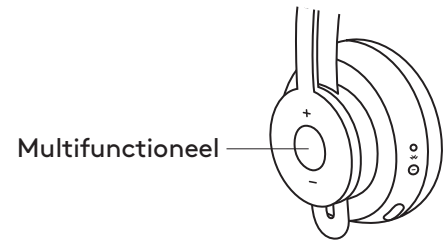

* Functionaliteit is afhankelijk van type toepassing. Muzieknoppen werken mogelijk niet met e-based toepassingen. Wanneer twee apparaten worden verbonden, heeft Bluetooth voorrang boven een dongle.

* Tip: Headset Sidetone- en Music EQ-bediening is beschikbaar in de Logi Tune-app.

DEMPEN

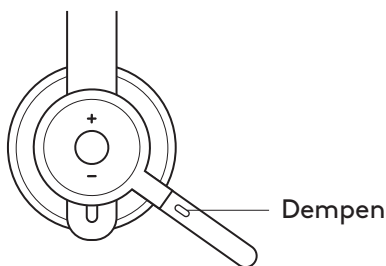

Microfoonarm omhoog verplaatsen om te dempen

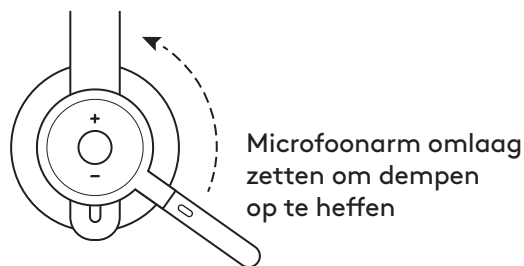

Spraakmeldingen geven aan wanneer de microfoon aan/uit/gedempt is



ACTIEVE RUISONDERDRUKING (ANC)

ANC blokkeert het omgevingsgeluid zodat je je kunt concentreren op waar je mee bezig bent.

1. Druk op de ANC-knop op de zijkant van het oorstuk.
2. Je hoort spraakmeldingen wanneer je ANC aan- en uitzet. Je kunt deze meldingen uitschakelen in de Logi Tune-app.

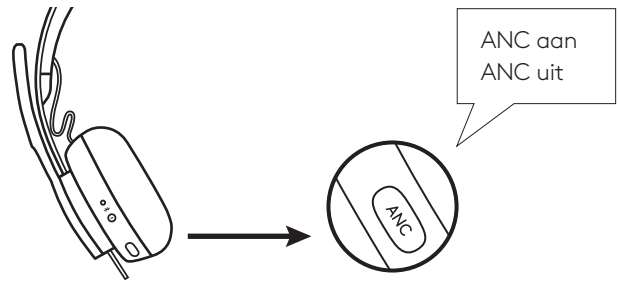

STATUSLAMPJE OP HEADSET

Lampje	Status
Brandt WIT	Ingeschakeld of volledig opgeladen
Pulseert WIT	Batterij wordt opgeladen
Pulseert snel WIT	Bluetooth®-koppelingsmodus
Pulseert langzaam WIT	Geen gekoppeld apparaat
Brandt ROOD	Laag batterijvermogen
Pulseert snel ROOD	Bluetooth®-koppelingsmodus bij laag batterijvermogen
Pulseert langzaam ROOD	Geen gekoppeld apparaat bij laag batterijvermogen

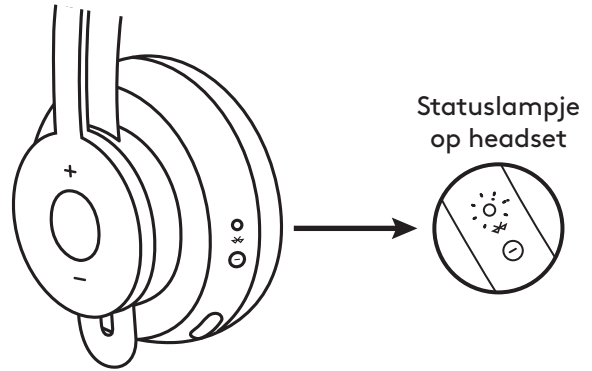

STATUSLAMPJE OP ONTVANGER

Lampje	Status
Knippert snel WIT	Koppelingsmodus
Brandt WIT	Gekoppeld
Knippert herhaaldelijk WIT	Binnenkomend gesprek
Brandt ROOD	Dempen aan



OPLADEN

Headset schakelt automatisch uit wanneer het niet wordt gebruikt. Sluimerstand kan worden gewijzigd in de Logi Tune-app.

Statuslampje op de headset wordt **ROOD** wanneer de batterij bijna leeg is.

Opladen via USB-kabel

1. Sluit de micro-USB-kabel aan op de micro-USB-poort aan de onderzijde van het oorstuk.
2. Sluit het USB-A-uiteinde aan op een USB-A-oplaadpoort op de computer of wisselstroomadapter.
3. Het statuslampje pulseert wit wanneer de headset wordt opgeladen.
4. Het statuslampje brandt wit wanneer de headset volledig is opgeladen.
 - Het volledig opladen van de batterij duurt twee uur.
 - Met vijf minuten opladen kun je één uur praten.
5. De headset kan tijdens het laden met de ontvanger worden gebruikt en via Bluetooth worden gekoppeld.

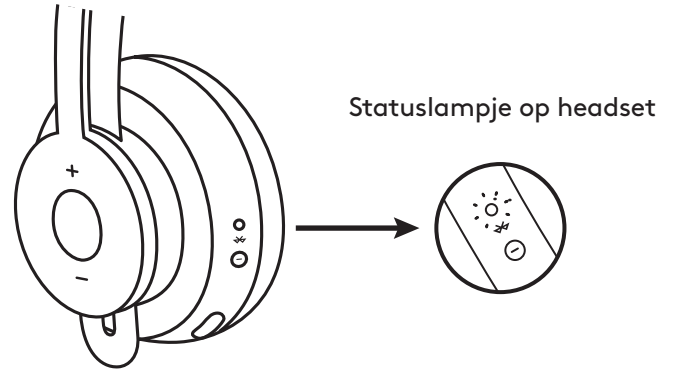

Opladen via draadloze oplader met Qi-technologie

1. Vouw de headset met het pictogram voor draadloos opladen op het oorstuk naar buiten gericht.
2. Plaats het oorstuk met het pictogram voor draadloos opladen op een basis voor draadloos opladen met Qi-technologie.*
3. Het statuslampje pulseert wit terwijl de headset wordt opgeladen.
4. Het statuslampje brandt wit wanneer de headset volledig is opgeladen.
 - Het volledig opladen van de batterij duurt twee uur.

* Basis voor draadloos opladen via Qi-technologie wordt niet meegeleverd.

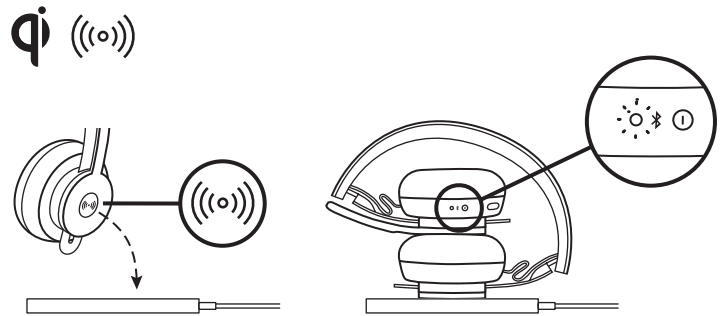

LOGI TUNE-APP

1. Download de Logi Tune-app via de Apple App Store® of Google Play™ door te zoeken naar "Logi Tune".



2. Bekijk de productcarrousel voor meer informatie over je headset en de bediening van de app.
 - Druk op **AAN DE SLAG** om de Bluetooth®-koppelingsmodus te activeren.
3. Volg dan de instructies in de app om door te gaan.

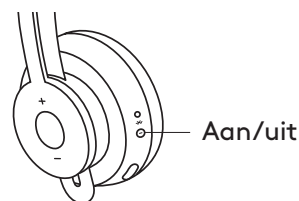

Apparaten in de buurt

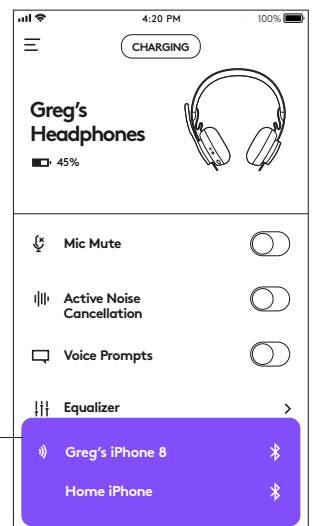

NAVIGEER NAAR DE LOGI TUNE-APP

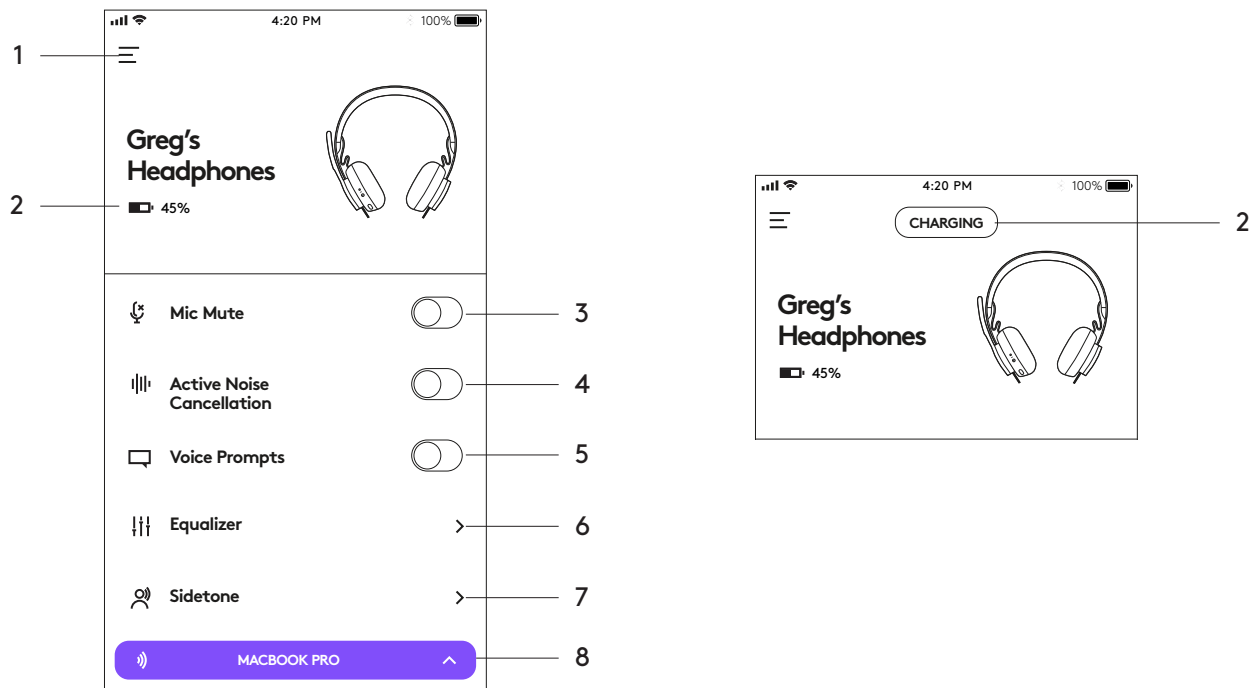

1. **Settings:** regel de talen voor je headset en bepaal wanneer hij automatisch naar slaapstand overschakelt.
 - Slaapstand: stel in wanneer je headset uit- of inschakelt.
 - Taalinstellingen: selecteer de taal voor de headset.
2. **Statusmeldingen:** controleer het batterijniveau en meldingen over het opladen.
3. **Microfoon dempen:** schakel het dempen voor je microfoon in of uit.
4. **Actieve ruisonderdrukking:** zet actieve ruisonderdrukking aan of uit.
5. **Gesproken meldingen:** zet gesproken meldingen aan of uit.
6. **Equalizer:** beweeg de faders omhoog en omlaag om je eigen EQ-instellingen op te geven. Je kunt maximaal drie persoonlijke EQ-instellingen opgeven en een naam geven.
7. **Sidetone:** verhoog of verlaag het volume van je eigen stem.
8. **Apparaatstatus:** weet welke actieve apparaten zijn gekoppeld aan je headset en aan het streamen zijn.

SIDETONE AANPASSEN

Met **Sidetone** kun je je eigen stem horen tijdens gesprekken zodat je weet hoe luid je praat. Kies de sidetone-functie in de Logi Tune-app en pas de sidetone met de kiesschijf aan.

- Een hoger getal betekent dat je meer omgevingsgeluid hoort.
- Een lager getal betekent dat je minder omgevingsgeluid hoort.

AUTOMATISCHE SLAAPSTAND

De headset schakelt standaard automatisch uit wanneer je hem een uur niet gebruikt. Je kunt de slaapstand instellen in de Logi Tune-app.

DE HEADSET RESETTEN

Wanneer je de headset wilt terugzetten in zijn oorspronkelijke staat, zet je hem aan, en druk je tegelijkertijd 5 seconden op de knop ANC en volume '-'. De headset is opnieuw ingesteld wanneer hij uitschakelt en het statuslampje uit gaat.

DE HEADSET UPDATEN

1. Aangeraden wordt zowel de headset als de ontvanger te updaten. Dit doe je door de Logi Tune Desktop te downloaden en de stappen te volgen. Ga naar: www.logitech.com/support/zonewirelessdownloads
2. Gebruik de Logi Tune-app wanneer je alleen de headset wilt updaten. Ga naar 'Info' en klik op **UPDATEN**. De headset moet aan staan en gekoppeld zijn met je mobiele apparaat.

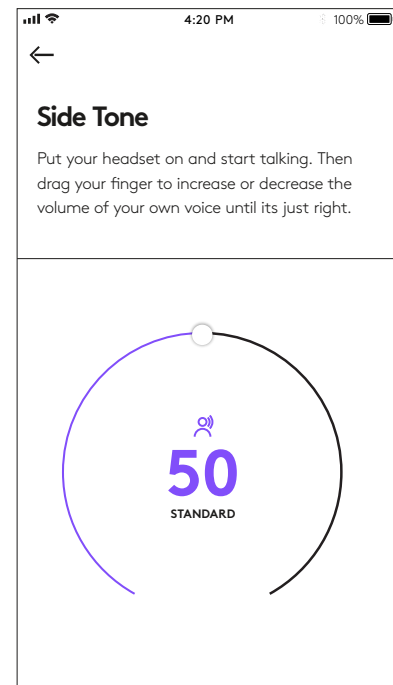

LOGITECH ZONE WIRELESS

Installationsguide

PRODUKTÖVERSIKT

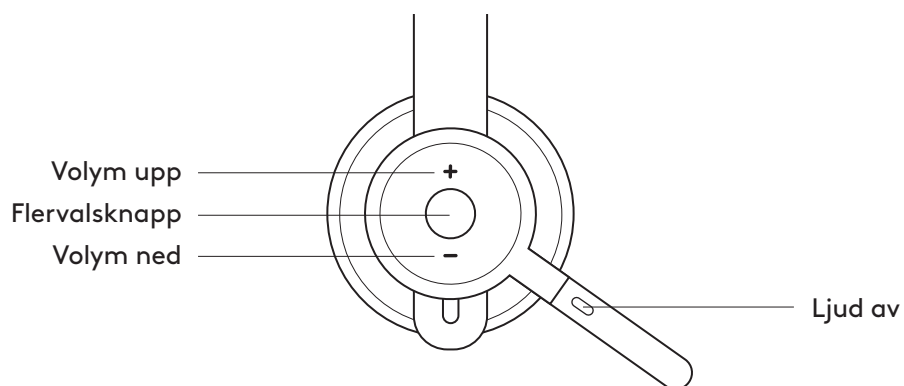
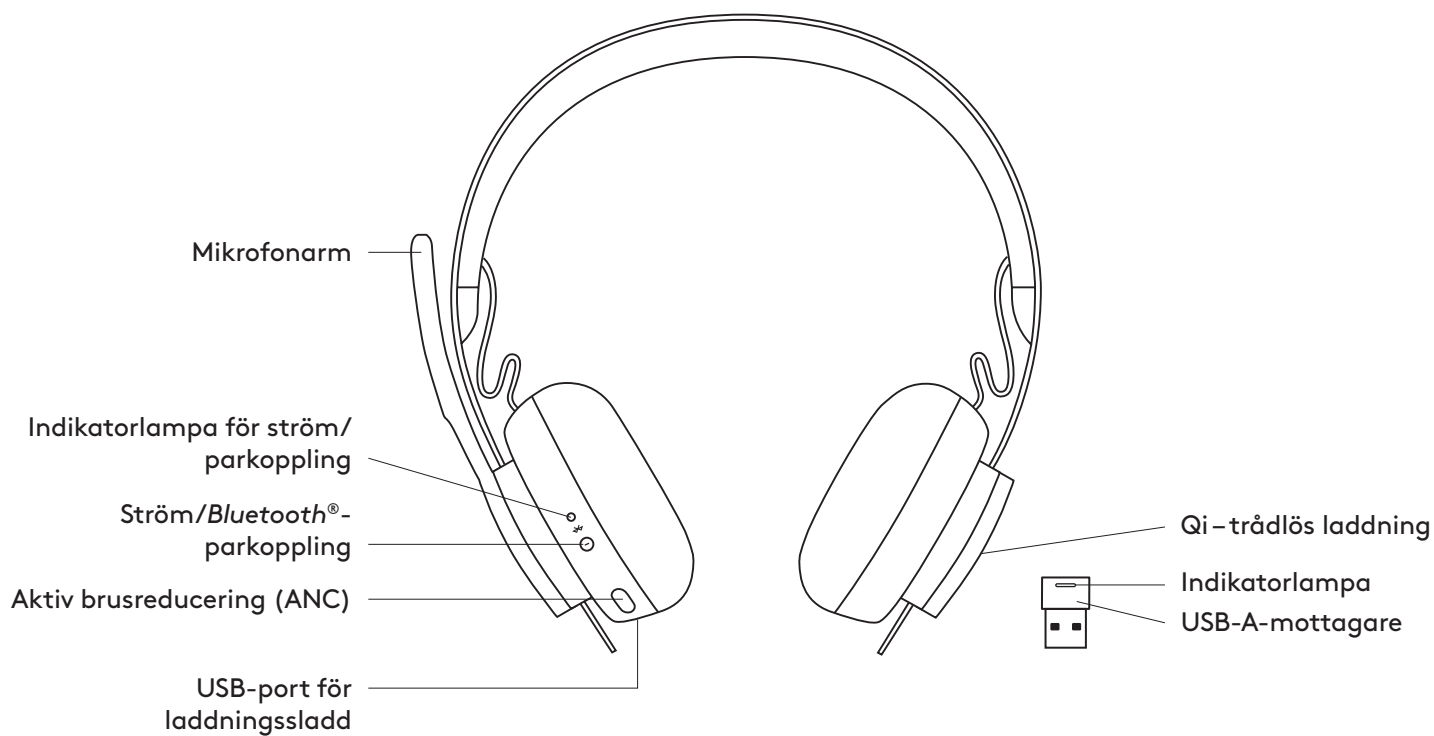

INNEHÅLL

1. Headset
2. USB-A-mottagare
3. USB-A-sladd för laddning
4. Resefodral
5. Bruksanvisning

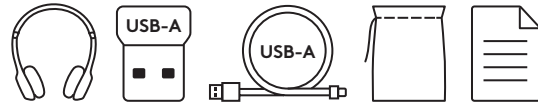

LOGI TUNE-APP

Ladda ner appen Logi Tune från Apple App Store® eller Google Play™.

1. **Headset-reglage:** Stäng av eller slå på ljudet på headsetet och kontrollera brusreducering med ett klick.
2. **Trådlösa uppdateringar:** Bli meddelad när det finns en uppdatering för de senaste funktionerna.
3. **Enhetsstatus:** Ha koll på aktiva enheter som är anslutna till headsetet och strömmar.
4. **Inställningar [Settings]:** Kontrollera headsetspråket och justera när headsetet går till automatiskt viloläge.
5. **Statusmeddelanden:** Status för ljud av, batterinivå och laddningsmeddelanden.
6. **Justering av immersion:** Inställningar för biljud för att höra din egen röst på rätt volym och EQ-förinställningar för att justera eller anpassa.

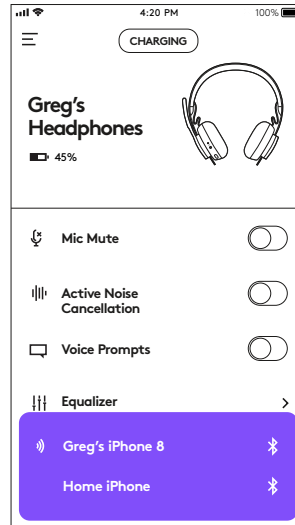

AV/PÅ

1. Tryck in strömknappen i 1 sekund.
2. När strömmen är på blir indikatorlampan vit. Om ingen enhet är ansluten kommer det blinka långsamt vitt.

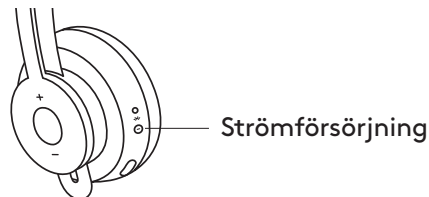

PARKOPPLING VIA BLUETOOTH®

1. Tryck in strömknappen i 2 sekunder. Indikatorlampan blinkar snabbt vitt.
2. Öppna Bluetooth®-inställningarna på enheten.
3. Välj *Zone Wireless* på upptäckbara enheter.
4. När parkopplingen är slutförd visar indikatorlampan ett fast vitt sken.

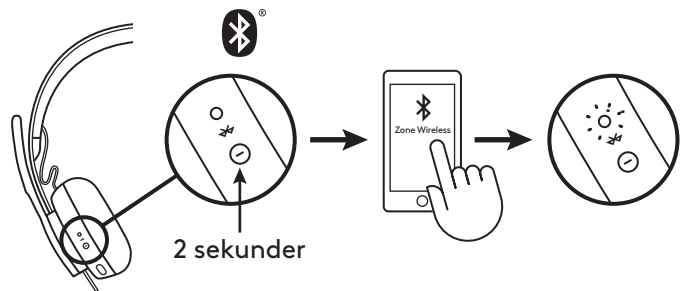

PARKOPPLING VIA USB-MOTTAGARE

1. Sätt i mottagaren i datorns USB-A-port.
2. När parkopplingen är slutförd visar indikatorlampan på mottagaren ett fast vitt sken. Indikatorlampan på headsetet visar ett fast vitt sken.

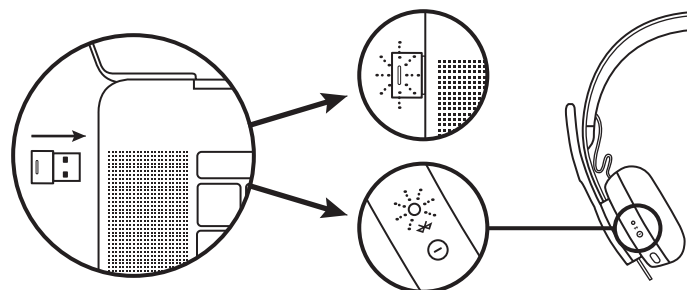

JUSTERA HEADSETET

1. Justera headsetet genom att skjuta öronkuddarna upp och ner på bygeln.
2. Det kan vara enklare att justera headsetet på huvudet. Flytta öronkuddarna upp och ner på bygeln tills de sitter bekvämt på öronen.

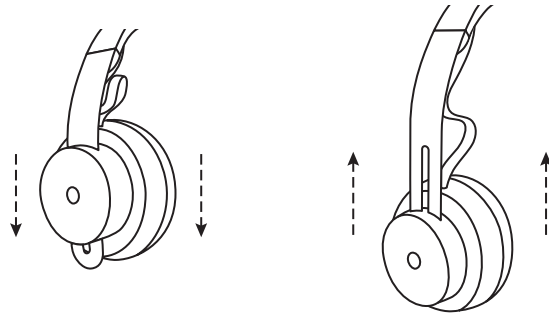

JUSTERA MIKROFONARMEN

1. Mikrofonarmen roterar 270 grader. Ha den på antingen höger eller vänster sida. Ljudkanalen växlar automatiskt, beroende på vilken riktning du har på dig mikrofonen.
2. Flexibel mikrofonarm – justera armens placering för att fånga rösten bättre.

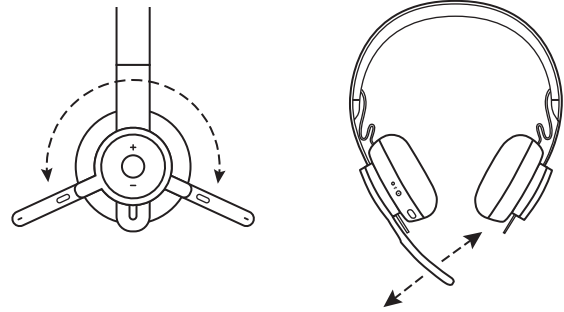

HEADSET-REGLAGE

	Användning	Knapp	Funktion
Ring	Svara/avsluta	Flerfunktion	Tryck en gång
	Avvisa	Flerfunktion	Tryck ner i 2 sekunder
Musik*	Spela upp/pausa	Flerfunktion	Tryck två gånger
	Nästa spår	Flerfunktion och "+"	Tryck ner i 1 sekund
	Föregående spår	Flerfunktion och "-"	Tryck ner i 1 sekund
Headset-status	Kontrollera anslutning och batteritid	"+" och "-"	Tryck ner i 1 sekund
Röstassistent (Siri, Google Assistant)		Flerfunktion	Tryck ner i 2 sekunder

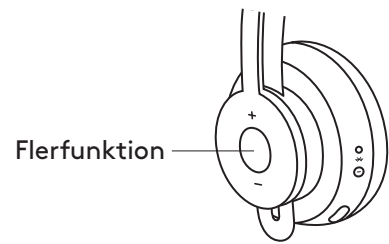

* Funktionaliteten beror på applikationen. Musikreglagen kanske inte är funktionella med e-baserade applikationer. När två enheter är anslutna, kommer anslutning via Bluetooth att prioriteras över dongeln.

* Tips: Headset-biljud och EQ-reglage för musik finns tillgängliga i appen Logi Tune.

LJUD AV

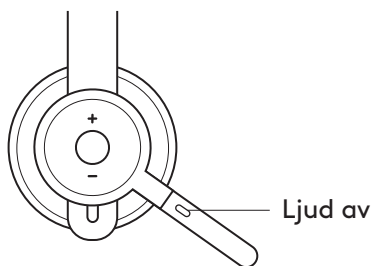

Vänd upp mikrofonarmen för ljud av

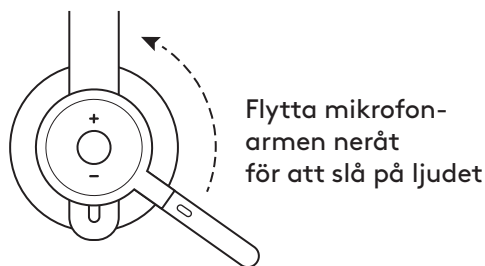

Röstmeddelanden indikerar när ljudet på mikrofonen är av/på

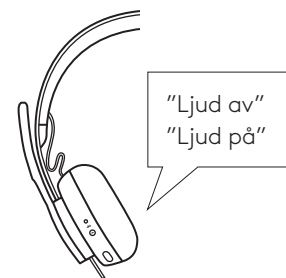

AKTIV BRUSREDUCERING (ANC)

ANC blockerar oväsen runt dig för att hjälpa dig att koncentrera dig på uppgiften.

1. Tryck ner ANC-knappen på sidan av öronkudden.
2. Du hör röstmeddelanden när du slår på och stänger av ANC. Dessa kan stängas av i appen Logi Tune.

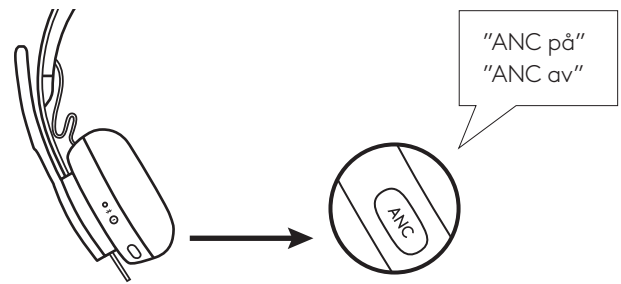

INDIKATORLAMPA PÅ HEADSETET

Sken	Status
Fast VITT	Ström på eller fulladdad
Pulserande VITT	Ladda batteriet
Snabbt blinkande VITT	Bluetooth®-parkopplingsläge
Långsamt blinkande VITT	Inga parkopplade enheter
Fast RÖTT	Låg batterinivå
Snabbt blinkande RÖTT	Bluetooth®-parkopplingsläge vid lågt batteri
Långsamt blinkande RÖTT	Inga parkopplade enheter vid lågt batteri

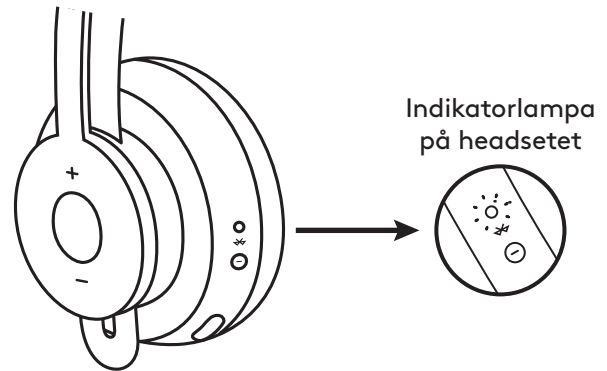

INDIKATORLAMPA PÅ MOTTAGAREN

Sken	Status
Snabbt blinkande VITT	Parkopplingsläge
Fast VITT	Ihopparad
Upprepat blinkande på och av i VITT	Inkommande samtal
Fast RÖTT	Ljud av

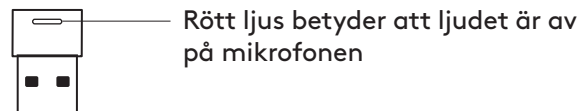

LADDAS

Headsetet stängs automatiskt av när det är inaktivt.
Timer för viloläge kan ändras i appen Logi Tune.

Headsetets indikatorlampa blir RÖD när batterinivån är låg.

Ladda via USB-sladd

1. Anslut mikro-USB-sladden till mikro-USB-porten på undersidan av hörluren.
2. Anslut USB-A-ändan till USB-A-laddningsporten på datorn eller nätadaptern.
3. Indikatorlampan blinkar vitt när den laddas.
4. Indikatorlampan har ett fast vitt ljus vid full laddning.
–2 timmar laddar batteriet helt.
–5 minuter ger dig 1 timmes samtalstid.
5. Headset kan användas med mottagare och Bluetooth-parkoppling under laddning.

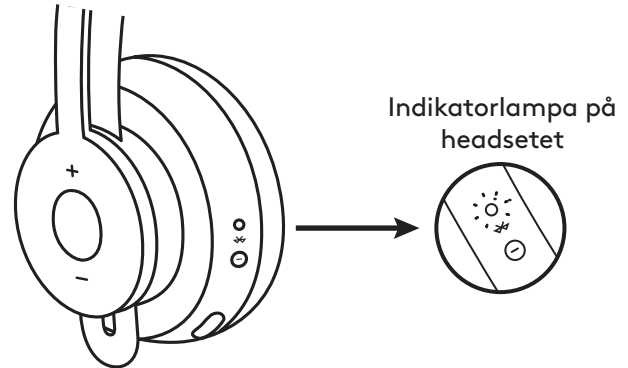

Ladda via trådlös Qi-laddare

1. Vik headsetet så att ikonen för den sladdlösa laddningen på öronkudden är på utsidan.
2. Placera öronkudden med ikonen för trådlös laddning upptill på valfri trådlös Qi-laddningsbas.*
3. Indikatorlampan blinkar vitt vid laddning.
4. Indikatorlampan har ett fast vitt ljus vid full laddning.
–2 timmars laddning laddar batteriet helt.

* Trådlös Qi-laddningsbas ingår inte.

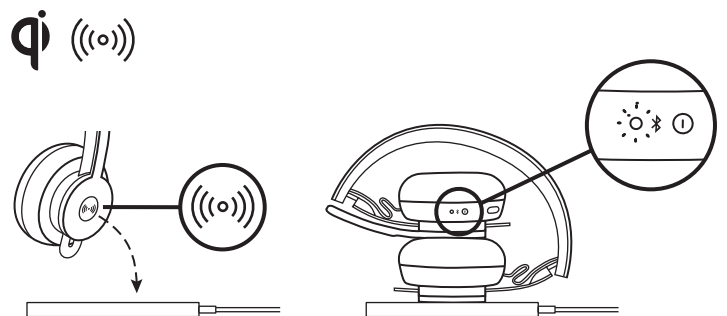

LOGI TUNE-APP

1. Ladda ner appen Logi Tune från Apple App Store® eller Google Play™ genom att söka efter Logi Tune.



2. Läs produktinformationen för att lära dig mer om headsetet och appreglagen.
–Tryck på **KOM IGÅNG** för att starta Bluetooth®-parkopplingsläge.
3. Följ anvisningarna i appen för att fortsätta.

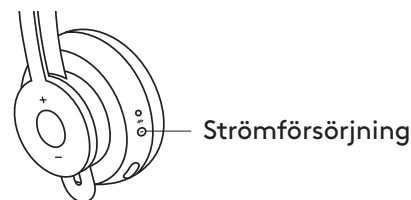

Enheter i närheten

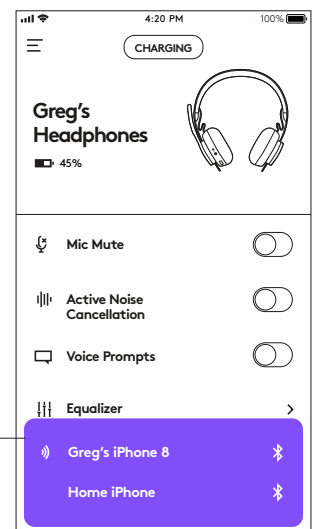

NAVIGERA I APPEN LOGI TUNE

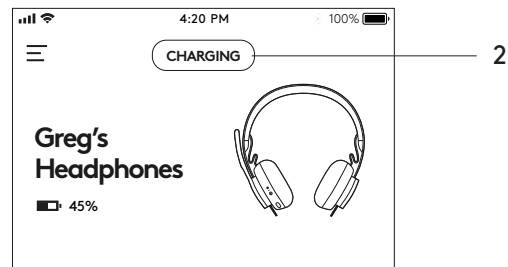
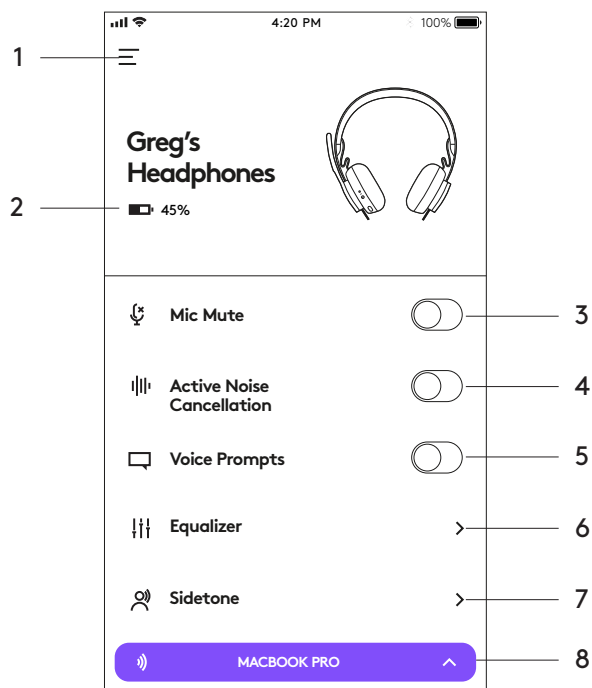

- 1. Inställningar [Settings]:** Styr headsetspråk och justera när headsetet går in i viloläge.
 - Inställningar för viloläge: Justera när headsetet ska stängas av/slås på.
 - Inställningar för språk: Välj språk för headsetet.
- 2. Statusmeddelanden:** Kontrollera batterinivå och laddningsmeddelanden
- 3. Ljud av för mikrofon:** Slå på eller stäng av ljudet på mikrofonen.
- 4. Aktiv brusreducering:** Slå på/av aktiv brusreducering.
- 5. Röstmeddelanden:** Slå på/stäng av röstmeddelanden.
- 6. Equalizer:** Flytta reglagen upp och ner för att skapa personliga EQ-inställningar. Namnge och spara upp till tre personliga EQ-inställningar.
- 7. Biljud:** Öka eller minska volymen på din egen röst.
- 8. Enhetsstatus:** Ha koll på aktiva enheter som är anslutna till headsetet och strömmar.

JUSTERA BILJUD

Biljud låter dig höra din egen röst vid samtal så du vet hur högt du pratar. I appen Logi Tune, välj funktioner för biljud och justera visarna därefter.

- En hög siffra innebär att du hör mer yttre ljud.
- En låg siffra innebär att du hör mindre yttre ljud.

TIMER FÖR AUTOMATISKT VILOLÄGE

Som standard stängs headsetet automatiskt av när det inte används i en timme. Justera timern för viloläge i appen Logi Tune.

ÅTERSTÄLL HEADSETET

För att återställa headset till originalläge, slå på headsetet, tryck och håll ned ANC- och volymknappen "—" i 5 sekunder. Headsetet är återställt när det slås av och indikatorlampan slocknar.

UPPDATERA HEADSETET

1. Vi rekommenderar att du uppdaterar både headsetet och mottagaren. För att göra det, ladda ner programmet Logi Tune och följ stegen. Länk hittas på www.logitech.com/support/zonewirelessdownloads
2. För att bara uppdatera headsetet använder du appen Logi Tune. Gå till Om och klicka på **UPPDATERA**. Strömmen måste vara på och det måste vara parkopplat med den mobila enheten.

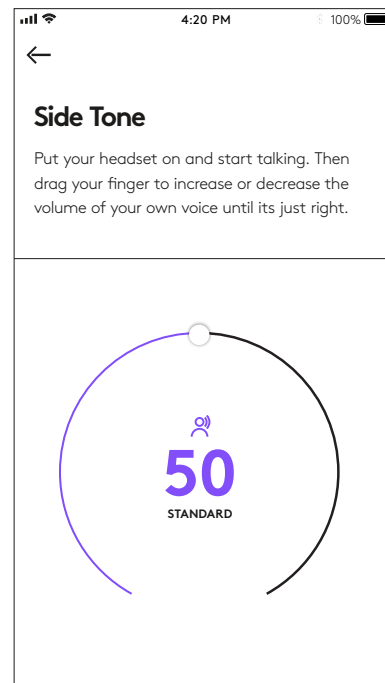

LOGITECH ZONE WIRELESS

Konfigurationsvejledning

OVERSIGT OVER PRODUKTET

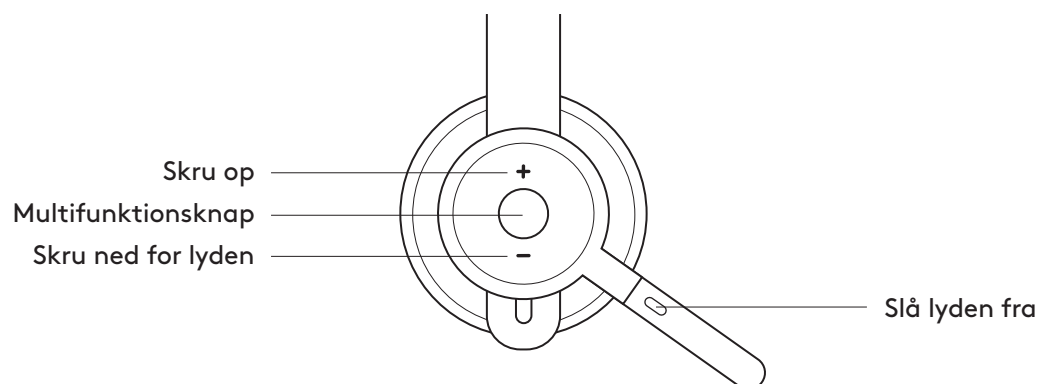
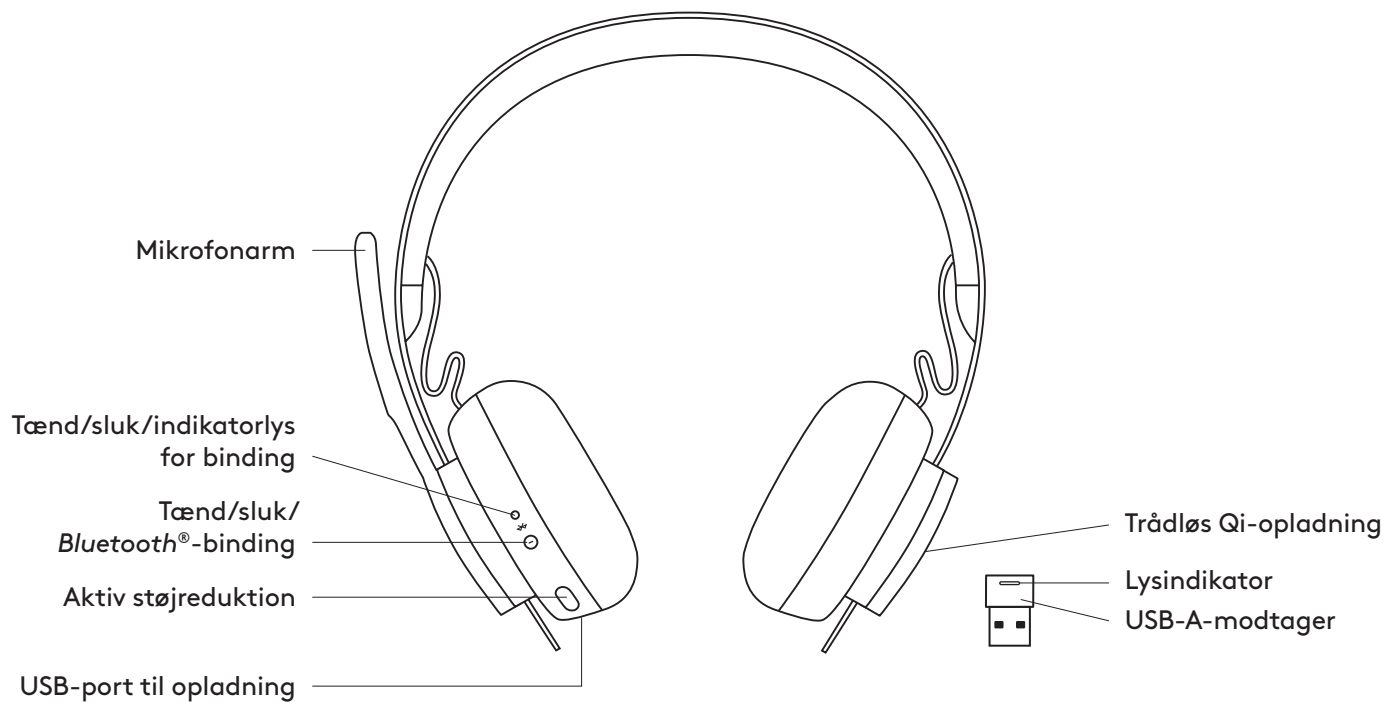

DET INDEHOLDER KASSEN

1. Headset
2. USB-A-modtager
3. USB-A-kabel til opladning
4. Transporttaske
5. Brugervejledning

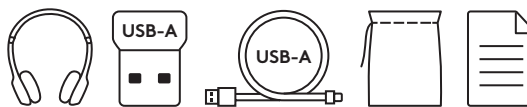

LOGI TUNE-APP

Download Logi Tune-appen fra Apple App Store® eller Google Play™.

1. **Knapper på headsettet:** Slå lyden til og fra og juster støjdæmpningen med et enkelt tryk.
2. **Trådløse opdateringer:** Få besked, når der er en opdatering med de seneste funktioner.
3. **Enhedsstatus:** Se aktive enheder tilsluttet til dit headset og streaming.
4. **Indstillinger:** Indstil sprog på headsettet, og indstil, hvornår det automatisk skal gå i dvale.
5. **Statusmeddelelser:** Status for lyd til/fra, batteriniveau og opladningsmeddelelser.
6. **Intensitetsjusteringer:** Medhørsindstillinger, så du kan høre din egen stemme ved den rigtige lydstyrke og EQ-forudindstillinger til justering eller tilpasning.



TÆND/SLUK

1. Hold tænd/sluk-knappen nede i 1 sekund.
2. Når det er tændt, lyser indikatoren hvidt. Hvis der ikke er tilsluttet nogen enhed, blinker den langsomt hvidt.

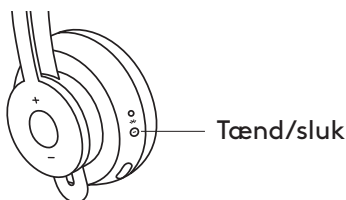

BINDING VIA BLUETOOTH®

1. Hold tænd/sluk-knappen nede i 2 sekunder. Lysindikatoren blinker hurtigt hvidt.
2. Åbn Bluetooth®-indstillingerne på computeren.
3. Vælg *Zone Wireless* blandt de fundne enheder.
4. Når der er oprettet binding, lyser indikatoren hvidt.

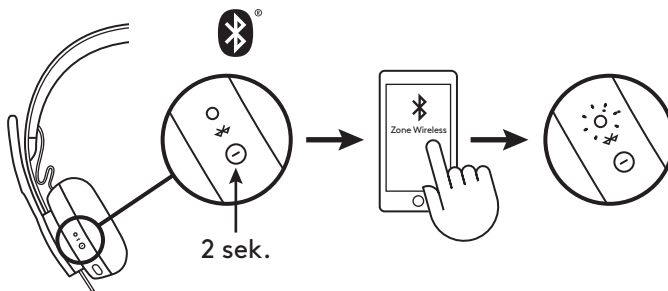

BINDING VIA USB-MODTAGER

1. Sæt modtageren i computerens USB-A-port.
2. Når der er oprettet binding til headsettet lyser en indikator på modtageren hvidt. Lysindikatoren på headsettet vil lyse hvidt.

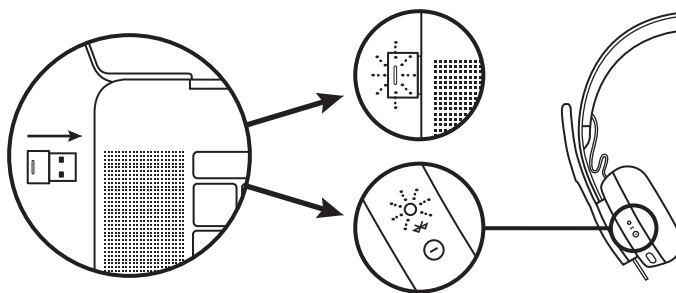

JUSTERING AF HEADSET

1. Tilpas headsettet ved at skubbe ørestykkerne op og ned på hovedbøjlen.
2. Det er nok nemmere at tilpasse headsettet, når du har det på hovedet. Flyt ørestykkerne op og ned på hovedbøjlen indtil de sidder behageligt på dine ører.

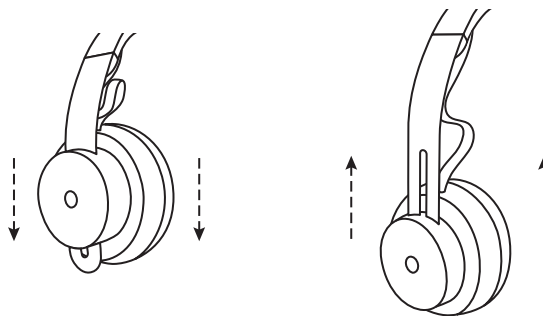

TILPASNING AF MIKROFONARMEN

1. Mikrofonarmen kan drejes 270 grader. Brug den i enten venstre eller højre side. Lydkanalen skifter automatisk, afhængigt af hvilken side mikrofonen sidder.
2. Fleksibel mikrofonarm – juster armens placering for bedst at opfange din stemme.

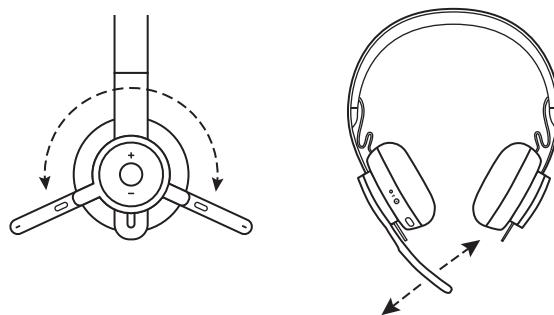

KONTROLKNAPPER PÅ HEADSET

	Brug	Knap	Handling
Opkald	Besvar/afslut	Multifunktion	Tryk én gang
	Afvis	Multifunktion	Tryk i 2 sek.
Musik*	Afspil/pause	Multifunktion	Tryk to gange
	Næste nummer	Multifunktion og "+"	Tryk i 1 sek.
	Førrige nummer	Multifunktion og "-"	Tryk i 1 sek.
Headset-status	Kontrollér forbindelse og batterilevetid	"+" og "-"	Tryk i 1 sek.
Stemmeassistent (Siri, Google Assistant)		Multifunktion	Tryk i 2 sek.

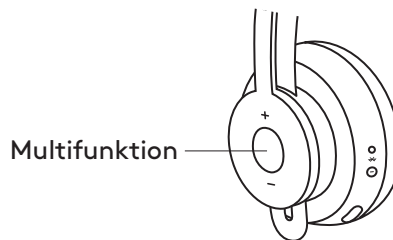

* Funktionaliteten afhænger af anvendte programmer. Musikindstillinger fungerer muligvis ikke sammen med web-baserede programmer. Når to enheder er tilsluttet vil forbindelse via Bluetooth blive prioriteret over dongle.

* Tip: Indstillinger for headset-medhør og Musik EQ-indstillinger findes i Logi Tune-appen.

MIKROFONAFBRYDER (MUTE)

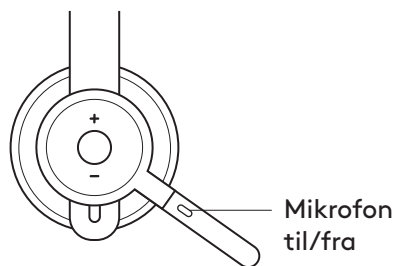

Flyt mikrofonarmen op for at slå lyden fra



Stemmemeddelelser angiver, hvornår mikrofonen er slået til/fra



AKTIV STØJREDUKTION (ANC)

ANC blokerer for støj omkring dig så du kan koncentrere dig om den aktuelle opgave.

1. Tryk på ANC-knappen på siden af ørestykket.
2. Du vil høre stemmemeddelelser når du slår ANC til og fra.
Disse meddelelser kan slås fra i Logi Tune-appen.

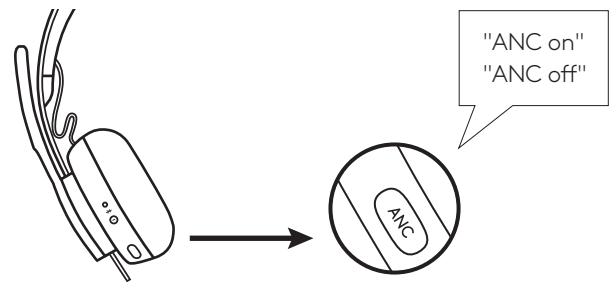

HEADSET-INDIKATORLYS

Indikator	Status
Lyser HVIDT	Tændt eller helt opladet
Pulserer HVIDT	Batteriet oplades
Hurtigt pulserende HVIDT	Bluetooth®-bindingstilstand
Langsomt pulserende HVIDT	Ingen forbunden enhed
Lyser RØDT	Lavt batteriniveau
Hurtigt pulserende RØDT	Bluetooth®-bindingstilstand ved lav batteristand
Langsomt pulserende RØDT	Ingen forbundet enhed ved lav batteritilstand

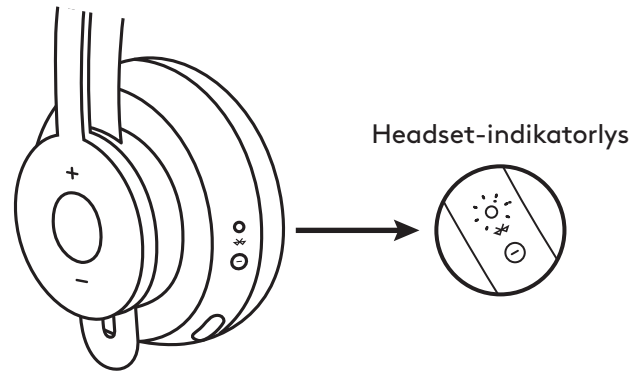

MODTAGER-INDIKATORLYS

Indikator	Status
Hurtigt blinkende HVIDT	Bindingstilstand
Lyser HVIDT	Forbundet
Gentagen blinken til og fra i HVIDT	Indgående opkald
Lyser RØDT	Lyd fra

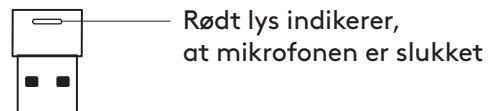

OPLADNING

Headset slukkes automatisk, når det ikke bruges.
Dvaletimer kan ændres i Logi Tune-appen.

Indikatorlyset på headsettet lyser rødt ved lav batteritilstand.

Opladning via USB-kabel

1. Sæt mikro-USB-stikket på USB-kablet i mikro-USB-porten nederst på ørestykket.
2. Sæt USB-A-stikket i den anden ende af kablet i USB-A-porten på computeren eller AC-adapteren.
3. Indikatorlyset vil pulsere hvidt ved opladning.
4. Indikatorlyset lyser hvidt når øretelefonerne er fuldt opladede.
– 2 timer vil lade batteriet helt op.
5 minutter giver dig 1 times taletid.
5. Headset kan bruges med modtager og Bluetooth-binding under opladning.

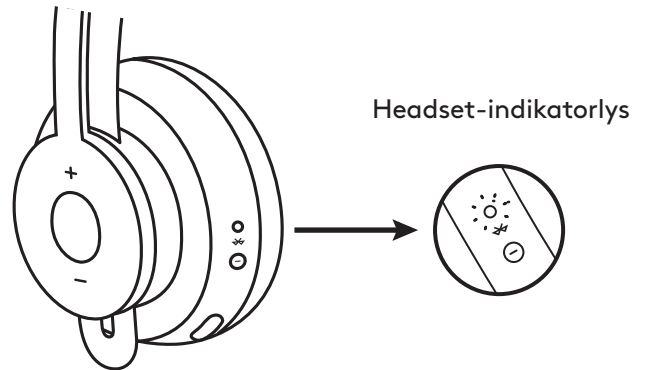

Opladning via trådløs Qi-oplader

1. Fold headsettet med ikonet for trådløs opladning på ørestykket yderst.
2. Placer ørestykket med ikonet for trådløs opladning øverst på enhver Qi-base til trådløs opladning.*
3. Indikatorlyset vil pulsere hvidt under opladning.
4. Indikatorlyset lyser hvidt når øretelefonerne er fuldt opladede.
2 timer vil lade batteriet helt op.

* Qi-base til trådløs opladning er ikke inkluderet.

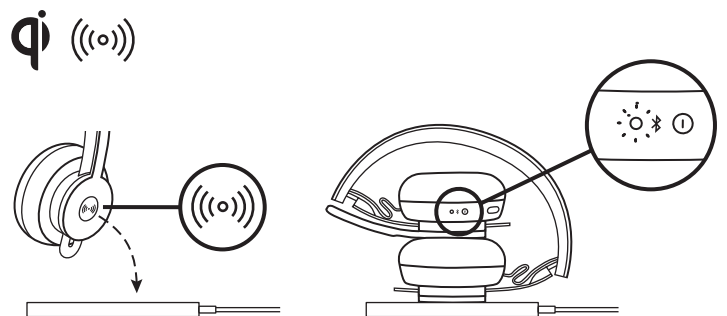

LOGI TUNE-APP

1. Download Logi Tune-appen fra Apple App Store® eller Google Play™ ved at søge efter "Logi Tune".



2. Gennemse produktkarrusellen for at få mere at vide om dit headset og appindstillingerne.
– Tryk på **KOM GODT I GANG** for at komme i Bluetooth®-bindingstilstand.
3. For at fortsætte skal du følge instruktionerne i appen.

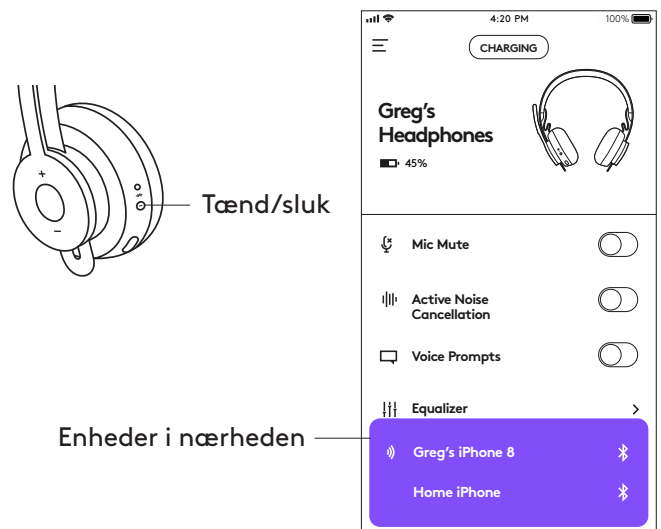

NAVIGER I LOGI TUNE-APPEN

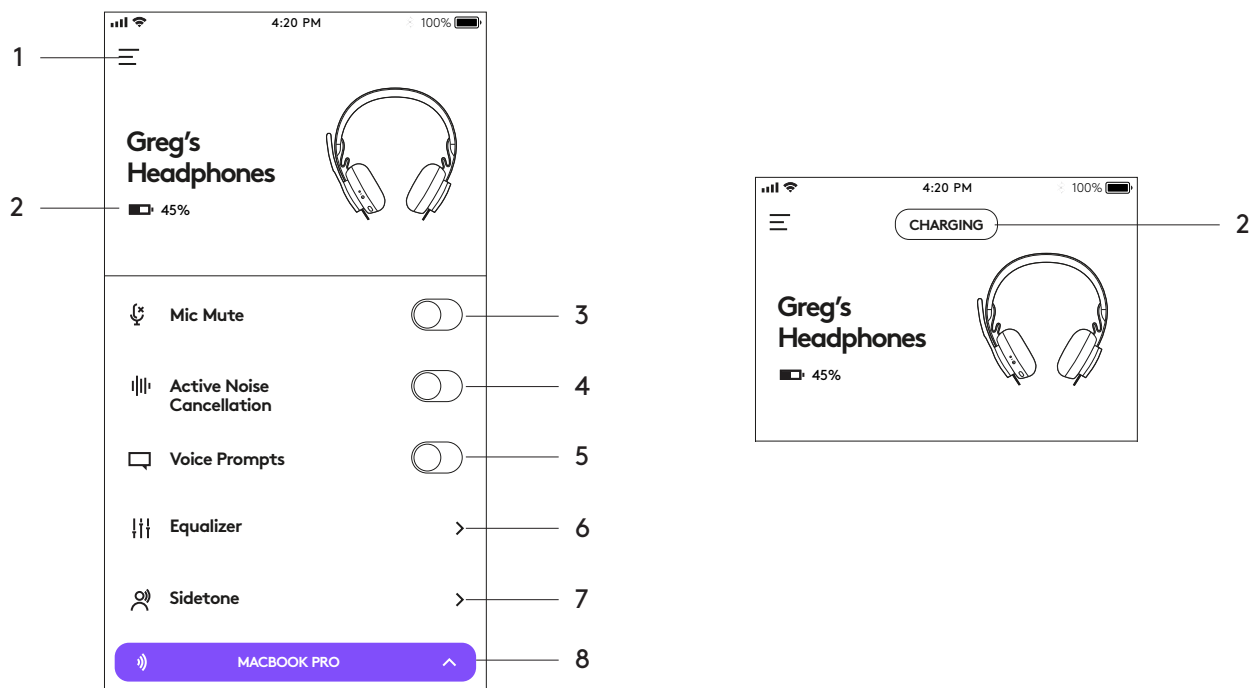

1. **Indstillinger:** Indstil sprog på headsettet, og indstil, hvornår det skal gå i dvale.
 - Dvaleindstillinger: Indstil hvornår dit headset skal slå til/fra.
 - Sprogindstillinger: Vælg headsetsprog.
2. **Statusmeddelelser:** Tjek batteriniveau og opladningsmeddelelser
3. **Mikrofonafbryder:** Slå mikrofonen til eller fra.
4. **Aktiv støjreduktion:** Slå aktiv støjreduktion til/fra.
5. **Stemmekommandoer:** Slå stemmekommandoer til/fra.
6. **Equalizer:** Flyt skydeknapperne op og ned for at oprette dine personlige EQ-indstillinger. Navngiv og gem op til tre personlige EQ-indstillinger.
7. **Medhør:** Skru op eller ned for lysstyrken på din egen stemme.
8. **Enhedsstatus:** Se aktive enheder tilsluttet til dit headset og streaming.

JUSTERING AF MEDHØR

Medhør lader dig høre din egen stemme under samtaler så du har en fornemmelse af, hvor højt du taler. I Logi Tune-appen skal du vælge medhørsfunktionen og indstille den, så den er som du ønsker.

- Et højt tal betyder at du høre mere ekstern lyd.
- Et lavt tal betyder at du hører mindre ekstern lyd.

AUTOMATISK DVALE-TIMER

Som standard slukker dit headset automatisk når det ikke har været brugt i en time. Du kan justere dvaletimeren i Logi Tune-appen.

NULSTIL DIT HEADSET

Hvis du vil nulstille dit headset til dets oprindelige tilstand skal du tænde for headsettet, holde ANC-knappen og lydstyrkeknappen "-" nede i 5 sekunder. Headsettet vil derefter blive nulstillet når det slukkes og indikatorlyset slukkes.

OPDATER DIT HEADSET

1. Det anbefales at opdatere både headset og modtager. For at gøre dette skal du downloade Logi Tune Desktop og følge instruktionerne. Link fundet på www.logitech.com/support/zonewirelessdownloads
2. Hvis du kun vil opdatere dit headset, skal du bruge Logi Tune-appen. Gå til "Om" og klik på **OPDATER**. Headsettet skal være tændt og forbundet med din mobilenhed.

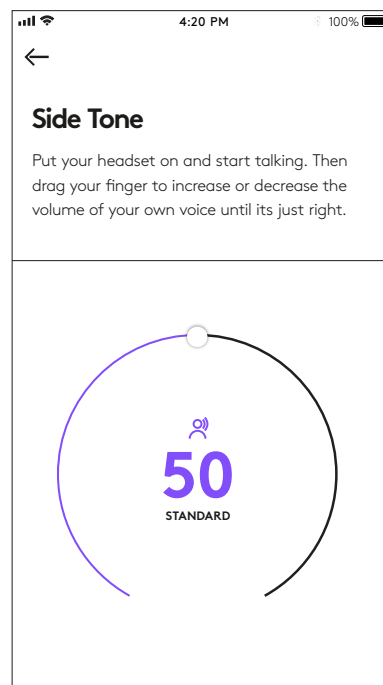

LOGITECH ZONE WIRELESS

Installasjonsveiledning

BLI KJENT MED PRODUKTET

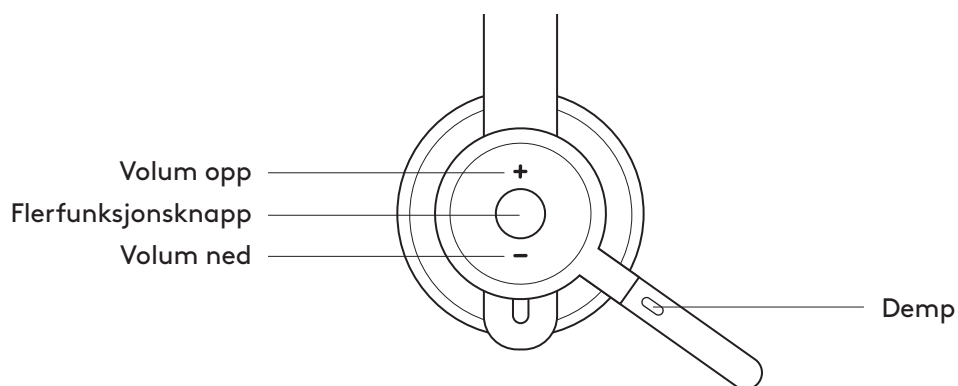
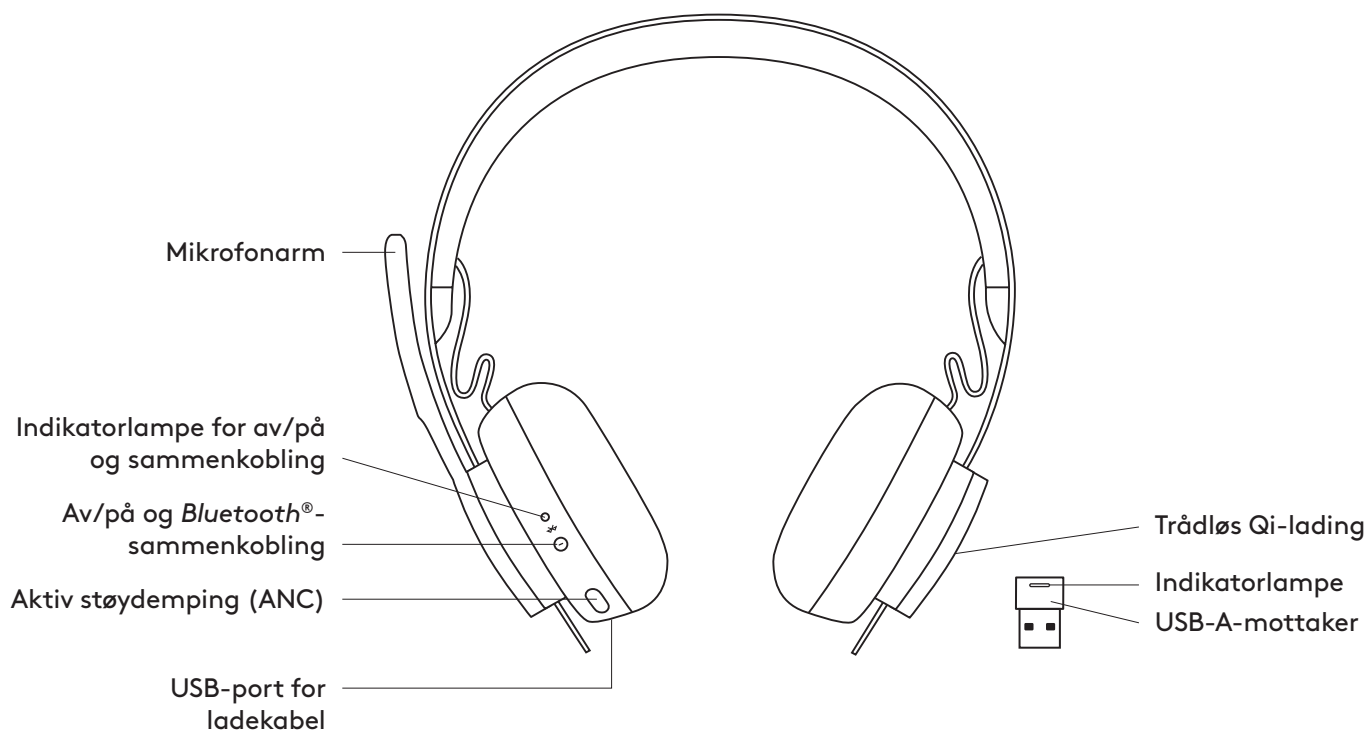

I ESKEN

1. Headset
2. USB-A-mottaker
3. USB-A-ladekabel
4. Reiseveske
5. Brukerdokumentasjon

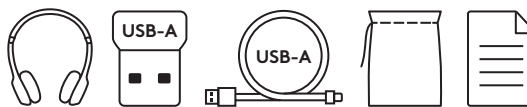

LOGI TUNE-APP

Last ned Logi Tune-appen fra Apple App Store® eller Google Play™.

1. **Headsetkontrollere:** Demp eller opphev demping av headsettet og kontroller støydemping med ett trykk.
2. **Trådløse oppdateringer:** Bli varslet når det finnes en oppdatering for de nyeste funksjonene.
3. **Enhetsstatus:** Finn ut om de aktive enhetene er tilkoblet headsettet og strømmer.
4. **Innstillinger:** Kontroller headsettets språk og still inn når headsettet skal gå over i automatisk hvilemodus.
5. **Statusvarslinger:** Varslinger om demp-status, batterinivå og lading.
6. **Innlevelsjusteringer:** Du kan justere innstillingene for sidetone for å høre stemmen din ved riktig volum og justere eller tilpasse EQ-forhåndsinnstillinger.

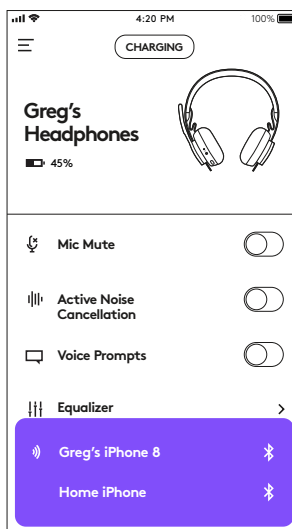

SLÅ AV/PÅ

1. Trykk på Av/på-knappen i 1 sekund.
2. Når den er på, lyser indikatorlampen hvitt. Hvis ingen enhet er tilkoblet, blinker den sakte hvitt.

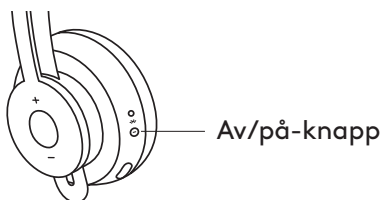

SAMMENKOBLING VIA BLUETOOTH®

1. Trykk på Av/på-knappen i 2 sekunder. Indikatorlampen blinker raskt hvitt.
2. Åpne Bluetooth®-innstillingene på enheten.
3. Velg *Zone Wireless* under synlige enheter.
4. Når den er sammenkoblet, lyser indikatorlampen jevnt hvitt.

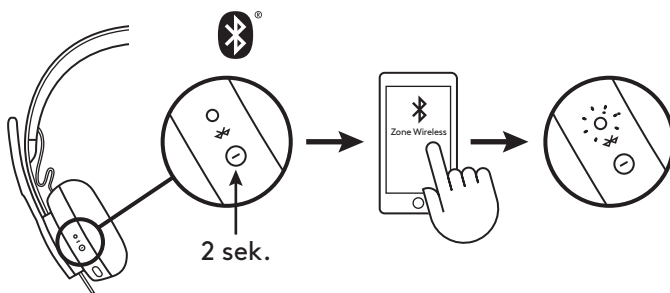

SAMMENKOBLE VIA USB-MOTTAKER

1. Sett mottakeren inn i datamaskinens USB-A-port.
2. Når den er sammenkoblet, lyser indikatorlampen på mottakeren jevnt hvitt. Indikatorlampen på hodesettet lyser jevnt hvitt.

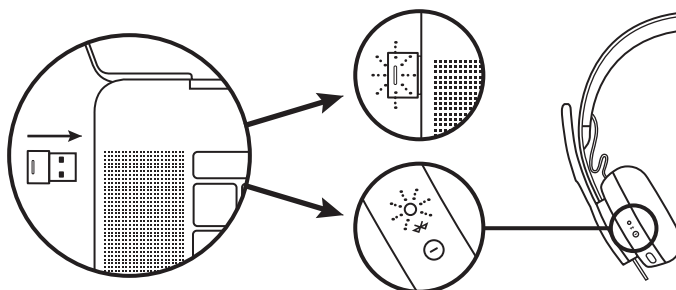

JUSTERE HEADSETTET

1. Juster headsettet ved å skyve øreklokkene opp og ned på hodebøylen.
2. Det kan være enklere å justere headsettet på hodet. Flytt øreklokkene opp og ned på hodebøylen til de sitter behagelig på ørene.

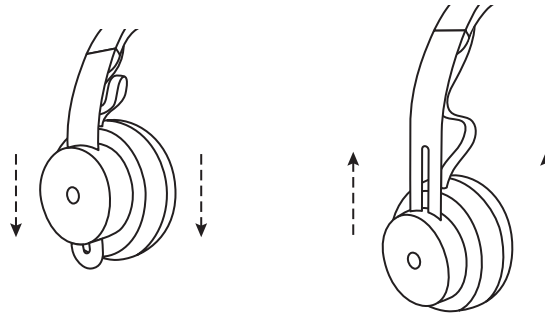

JUSTERE MIKROFONARMEN

1. Mikrofonarmen kan roteres 270 grader. Bruk den på høyre eller venstre side. Lydkanalen slås på automatisk, avhengig av hvilken retning mikrofonen vender.
2. Fleksibel mikrofonarm. Juster armens plassering for å fange opp stemmen bedre.

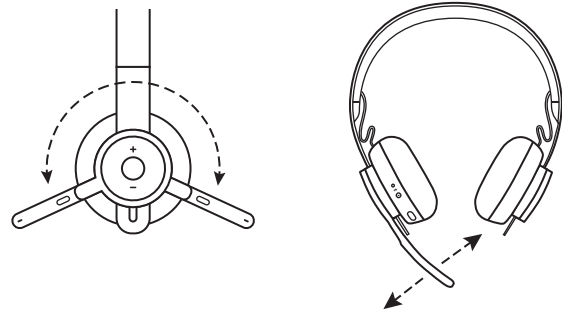

HEADSETKONTROLLER

	Bruk	Knapp	Mønster
Ring	Besvar/avslutt	Flerfunksjonsknapp	Trykk en gang
	Avvis	Flerfunksjonsknapp	Trykk i 2 sekunder
Musikk*	Spill av / Pause	Flerfunksjonsknapp	Trykk to ganger
	Spor fremover	Flerfunksjonsknapp og «+»	Trykk i 1 sekund
	Spor bakover	Flerfunksjonsknapp og «-»	Trykk i 1 sekund
Headset-status	Sjekk tilkoblingen og batteritiden	«+» og «-»	Trykk i 1 sekund
Taleassistent (Siri, Google Assistant)		Flerfunksjonsknapp	Trykk i 2 sekunder

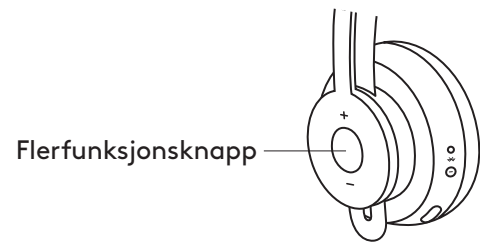

* Funksjonaliteten avhenger av apptypen. Musikkontroller fungerer eventuelt ikke med nettbaserte apper. Når to enheter er tilkoblet, prioriteres tilkobling via Bluetooth fremfor tilkobling med en maskinvarrelås.

* Tips: Kontrollene for headsettets Sidetone og Musikk-EQ kontrollene er tilgjengelige i Logitech Tune-appen.

DEMP

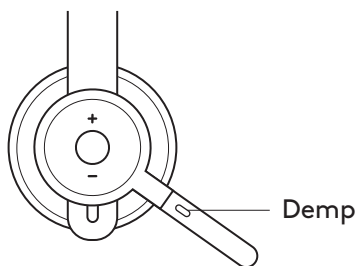

Beveg mikrofonarmen opp for å dempe

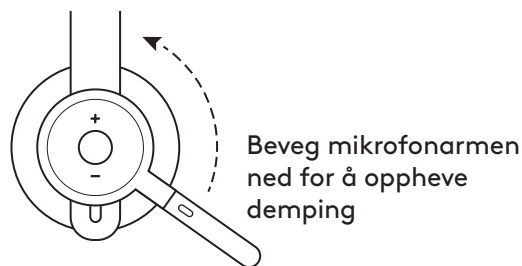

Talevarsler angir når mikrofonens demping er av eller på



AKTIV STØYDEMPING (ANC)

ANC blokkerer ut omgivelsesstøy for å gjøre det enklere for deg å konsentrere deg om arbeidet.

1. Trykk på ANC-knappen på siden av øreklokken.
2. Du hører talevarsler når du slår av og på ANC. Du kan slå av disse i Logi Tune-appen.

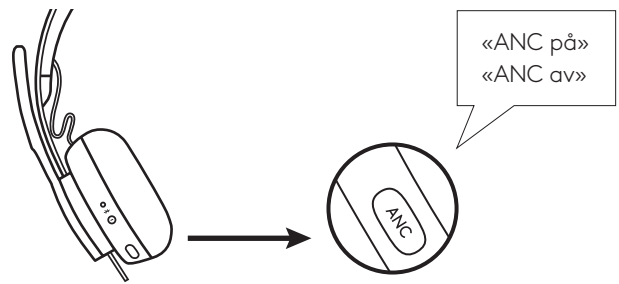

INDIKATORLAMPE PÅ HEADSETTET

Lett	Status
Jevnt HVITT	Slått på eller fulladet
Puster HVITT	Lading av batteri
Pulserer raskt HVITT	Knapp for <i>Bluetooth</i> ®-sammenkoblingsmodus
Pulserer langsomt HVITT	Ingen sammenkoblede enheter
Jevnt RØDT	Lavt batterinivå
Pulserer raskt RØDT	<i>Bluetooth</i> ®-sammenkoblingsmodus ved lavt batteri
Pulserer langsomt RØDT	Ingen sammenkoblede enheter ved lavt batterinivå

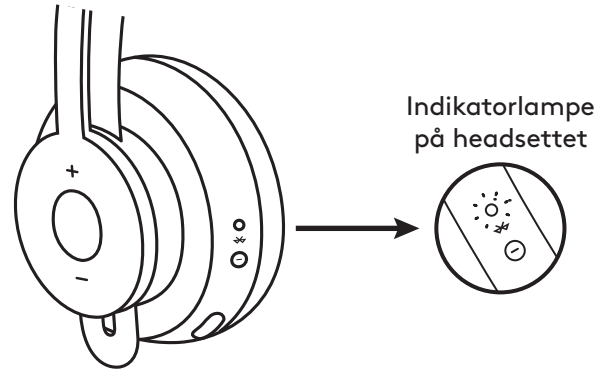

INDIKATORLAMPE PÅ MOTTAKEREN

Lett	Status
Blinker raskt HVITT	Sammenkoblingsmodus
Jevnt HVITT	Sammenkoblet
Blinker gjentatt av og på i HVITT	Innkommende anrop
Jevnt RØDT	Demp på

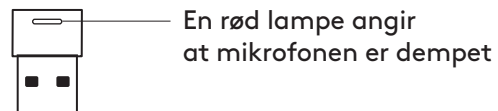

LADING

Headsettet slås automatisk av når det er inaktivt.
Tidtakeren for hvilemodus kan endres i Logi Tune-appen.

Headsettets indikatorlampe lyser RØDT ved lavt batterinivå.

Lade med en USB-kabel

1. Koble micro-USB-kabelenden til micro-USB-porten nederst på øreklokken.
2. Koble USB-A-enden til en USB-A-ladeport på datamaskinen eller AC-strømadapteren.
3. Indikatorlampen pulserer hvitt under lading.
4. Indikatorlampen lyser jevnt hvitt når batteriet er fulladet.
 - Batteriet fullades på 2 timer.
 - 5 minutter gir deg 1 times taletid.
5. Headsettet kan brukes med mottakeren og Bluetooth sammenkoblet under lading.

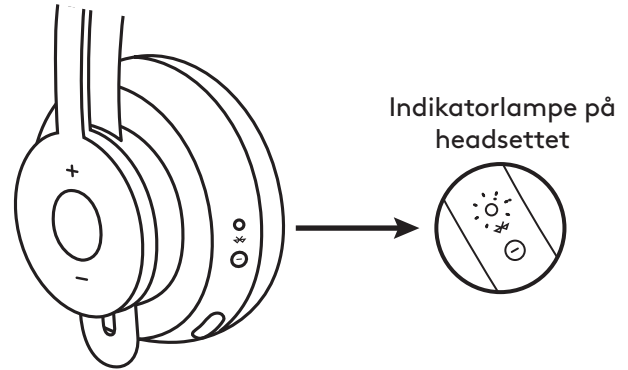

Lade med en trådløs Qi-lader

1. Brett sammen headsettet med ikonet for trådløs lading på øreklokken mot utsiden.
2. Plasser øreklokken med ikonet for trådløs lading på en vilkårlig ladestasjon for trådløs Qi-lading.*
3. Indikatorlampen pulserer hvitt under lading.
4. Indikatorlampen lyser jevnt hvitt når batteriet er fulladet.
 - Batteriet fullades på 2 timer.

* Ladestasjon for trådløs Qi-lading er ikke inkludert.

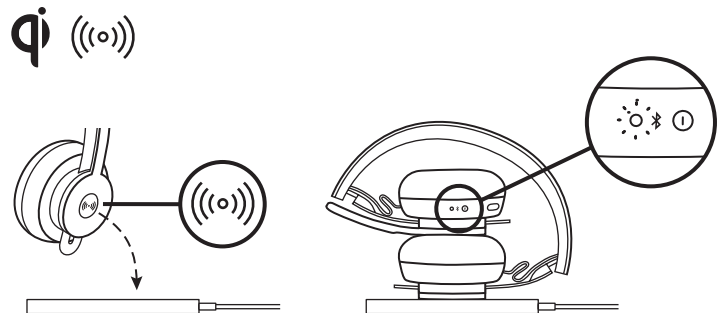

LOGI TUNE-APP

1. Last ned Logi Tune-appen fra Apple App Store® eller Google Play™ Store ved å søke etter Logi Tune.



2. Gå gjennom produktkarusellen for å lære mer om headsettet og appkontrollene.
 - Trykk på **KOM I GANG** for å gå over i Bluetooth®-sammenkoblingsmodus.
3. Følg instruksjonene i appen for å fortsette.

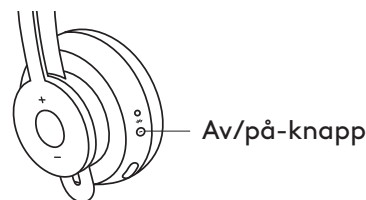

Enheter i nærheten

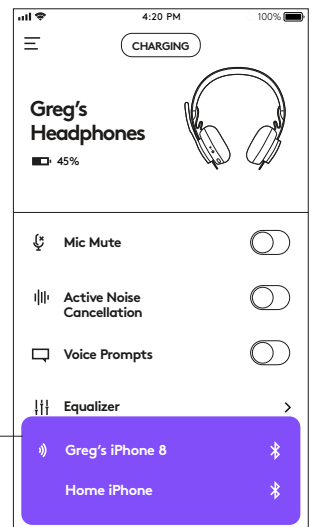

NAVIGERE PÅ LOGI TUNE-APPEN

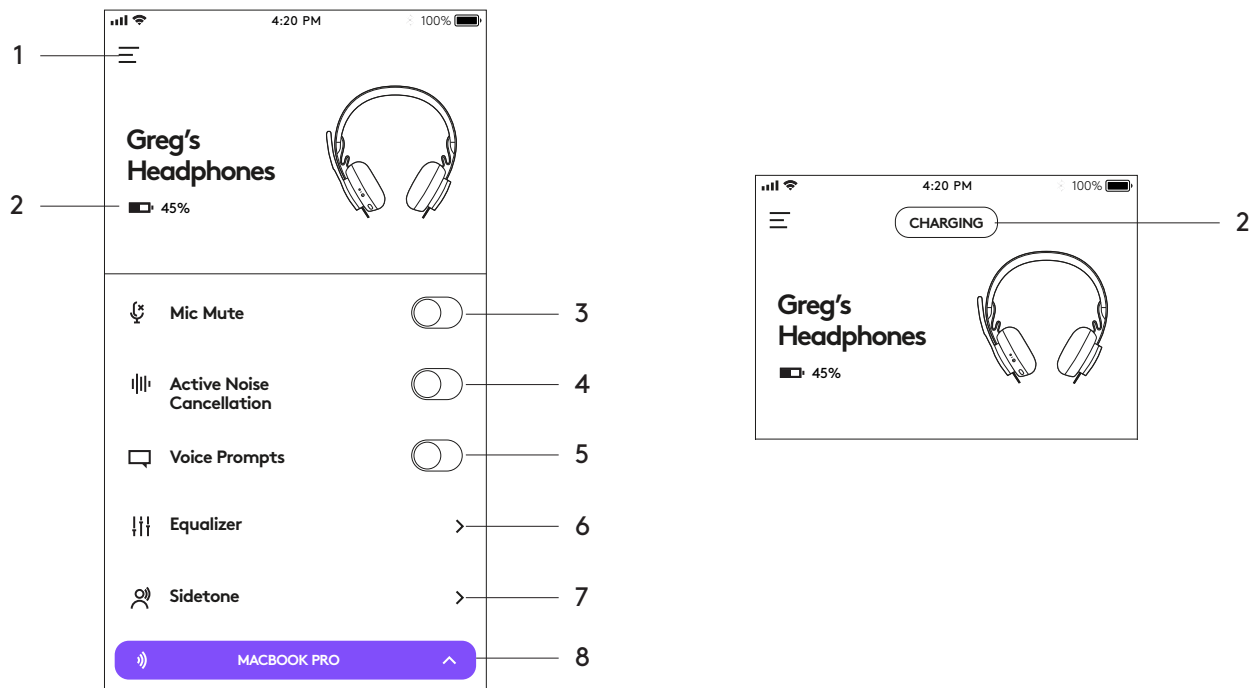

1. **Innstillinger:** Kontroller headsettets språk og still inn når headsettet skal gå over i hvilemodus.
 - Innstillinger for hvilemodus: Juster når headsettet slås av/på.
 - Språkinnstillinger: Velg språk for headsettet.
2. **Statusvarslinger:** Sjekk batterinivået og ladevarslingene
3. **Demp mikrofonen:** Demp eller opphev demping av mikrofonen.
4. **Aktiv støydemping (ANC):** Slå av og på aktiv støydemping.
5. **Talebeskjeder:** Slå av/på talevarsler.
6. **Equalizer:** Flytt faderne opp og ned for å opprette personlige EQ-innstillinger. Navngi og lagre opptil tre personlige EQ-innstillinger.
7. **Sidetone:** Øk eller reduser volumet for stemmen din.
8. **Enhetsstatus:** Finn ut om de aktive enhetene er tilkoblet headsettet og strømmer.

JUSTERE SIDETONE

Med **Sidetone** kan du høre din egen stemme under samtaler, slik at du vet hvor høyt du snakker. Velg funksjonen Sidetone i Logi Tune-appen og juster valg Bryteren etter behov.

- Et høyere tall betyr at du hører mer ekstern lyd.
- Et lavere tall betyr at du hører mindre ekstern lyd.

TIDTAKER FOR AUTOMATISK HVILEMODUS

Som standard slås headsettet automatisk av når det ikke har vært i bruk på en time. Juster tidtakeren for hvilemodus i Logi Tune-appen.

TILBAKESTILL HEADSETTET

Hvis du vil tilbakestille headsettet til fabrikktilstanden, slår du headsettet på. Deretter trykker og holder du ANC-knappen og volumknappen inne samtidig i 5 sekunder. Headsettet er tilbakestilt når det slås av og indikatorlampen slås av.

OPPDATERE HEADSETTET

1. Vi anbefaler at du oppdaterer både headsettet og mottakeren. Det gjør du ved å laste ned skrivebordsappen Logi Tune og følge denne fremgangsmåten. Du finner koblingen på www.logitech.com/support/zonewirelessdownloads
2. Bruk Logi Tune-appen hvis du vil oppdatere bare headsettet. Gå til Om og klikk på **OPPDATER**. Headsettet må være på og sammenkoblet med mobilenheten.

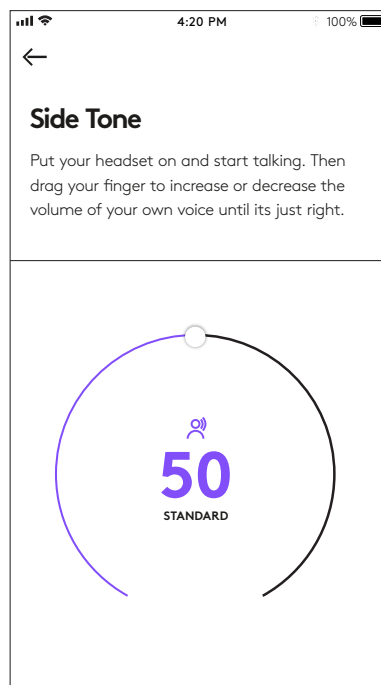

LANGATON LOGITECH ZONE

Käyttöönotto-opas

TUNNE TUOTTEESI

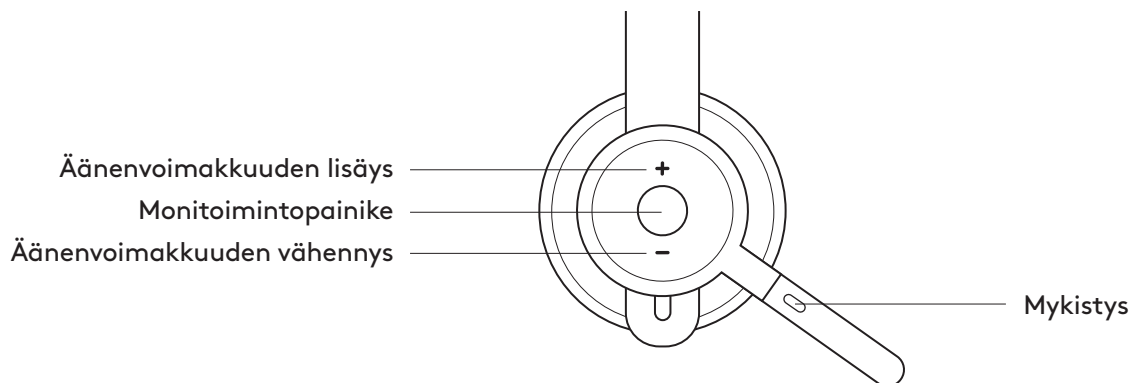

PAKKAUKSEN SISÄLTÖ

1. Kuulokemikrofoni
2. USB-A-vastaanotin
3. USB-A-latausjohto
4. Kuljetuskassi
5. Käyttäjän dokumentaatio

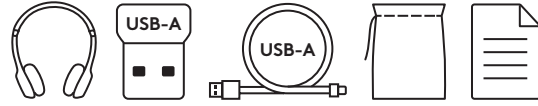

LOGI TUNE -SOVELLUS

Lataa Logi Tune -sovellus Apple App Storesta® tai Google Playsta™.

1. **Kuulokemikrofonin säätimet:** Mykistä kuulokemikrofoni tai poista sen mykistys ja hallitse vastamelutekniikka yhdellä kosketuksella.
2. **Langattomat päivitykset:** Saat ilmoituksia, kun tarjolla on ominaisuuspäivitys.
3. **Laitteen tila:** Näet aktiiviset laitteesi, jotka on yhdistetty kuulokemikrofoniin ja jotka suoratoistavat.
4. **Asetukset:** Hallitse kuulokemikrofonin kieliä ja määritä, koska kuulokemikrofoni siirtyy automaattisesti lepotilaan.
5. **Tilailmoitukset:** Mykistystilan, akun varauksen ja latauksen ilmoitukset.
6. **Upottavuuden säädöt:** Sivuäänen asetukset, jotta kuulet oman äänesi oikealla voimakkuudella, ja taajuuskorjauksen esiasetukset, joita voit säätää tai muokata.

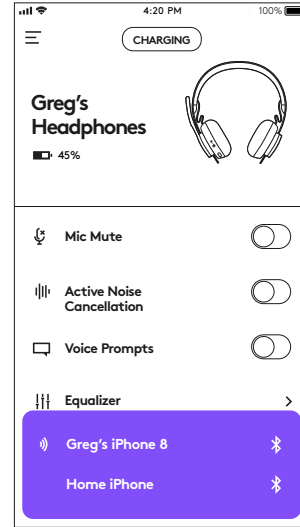

VIRTA PÄÄLLE/POIS PÄÄLTÄ

1. Paina virtapainiketta sekunnin ajan.
2. Kun virta on kytketty päälle, merkkivalo muuttuu valkoiseksi. Jos laitteita ei ole yhdistetty, valo vilkkuu hitaasti valkoisena.

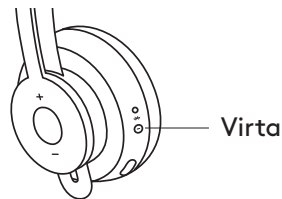

PARILIITOS BLUETOOTHIN® KAUTTA

1. Paina virtapainiketta 2 sekunnin ajan. Merkkivalo vilkkuu nopeasti valkoisena.
2. Avaa tietokoneella Bluetooth®-asetukset.
3. Valitse luettelon laitteista Zone Wireless.
4. Kun pariliitos on muodostettu, merkkivalo alkaa palaa tasaisesti valkoisena.

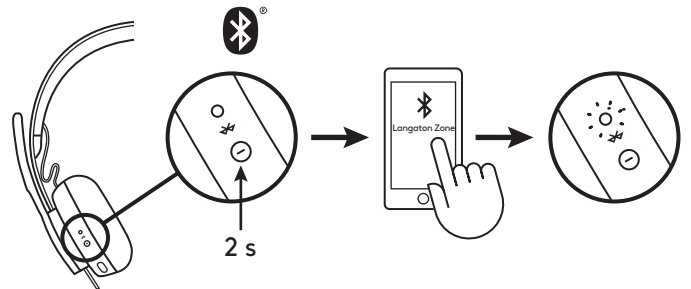

PARILIITOS USB-VASTAANOTTIMEN KAUTTA

1. Liitä vastaanotin tietokoneen USB-A-porttiin.
2. Kun pariliitos on muodostettu, vastaanottimen merkkivalo palaa yhä tasaisesti valkoisena. Kuulokemikrofonin merkkivalo puolestaan alkaa palaa tasaisesti valkoisena.

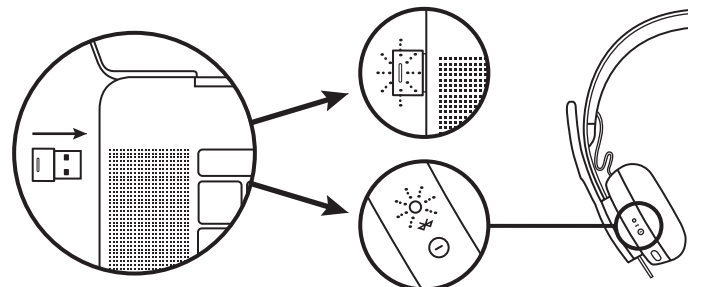

KUULOMIKROFONIN SÄÄTÄMINEN

1. Säädä kuulokemikrofonia liu'uttamalla korvakuppeja ylös tai alas pantaosaa pitkin.
2. Kuulokemikrofonin säätäminen voi olla helpompaa, jos se on asetettu päähän. Liikuta korvakuppeja ylös ja alas pantaosaa pitkin, kunnes ne istuvat korvien päällä mukavasti.

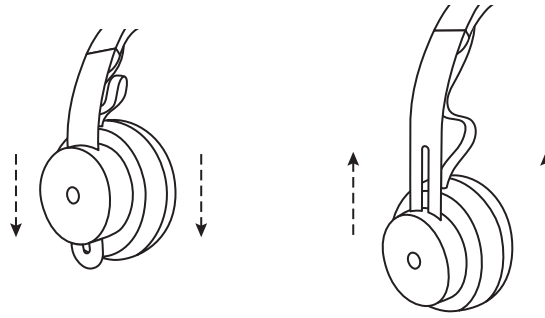

MIKROFONIPUOMIN SÄÄTÄMINEN

1. Mikrofonipuomi kääntyy 270 astetta. Voit käyttää sitä vasemmalla tai oikealla puolella. Äänikanava vaihtuu automaattisesti sen mukaan, kummalla puolella mikrofonia käytetään.
2. Joustava mikrofonipuomi – säädä puomin asentoa, jotta äänesi kuuluu paremmin.

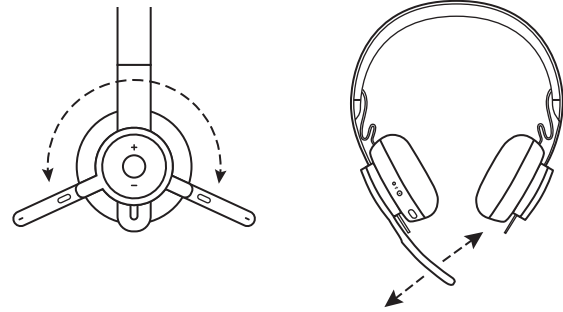

KUULOKEMIKROFONIN SÄÄTIMET

	Käyttö	Painike	Toiminta
Puhelu	Vastaa/lopetta	Monitoimintopainike	Paina kerran
	Hylkää	Monitoimintopainike	2 sekunnin painallus
Musiikki*	Toista/tauco	Monitoimintopainike	Paina kahdesti
	Seuraava raita	Monitoimintopainike ja "+"	1 sekunnin painallus
	Edellinen raita	Monitoimintopainike ja "-"	1 sekunnin painallus
Kuuloke-mikrofonin tila	Tarkista yhteystila ja akun varaus	"+" ja "-"	1 sekunnin painallus
Ääniavustaja (Siri, Google Assistant)		Monitoimintopainike	2 sekunnin painallus

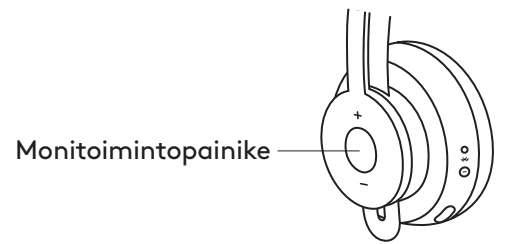

*Toiminta riippuu sovelluksesta. Musiikin säätimet eivät välttämättä toimi verkkopohjaisissa sovelluksissa. Kun laitteita yhdistetään, Bluetooth-yhteys on ensisijainen valinta.

*Vihje: Kuulokemikrofonin sivuäänen ja musiikin taajuuskorjauksen säätimet ovat käytettävissä Logi Tune -sovelluksessa.

MYKISTYS

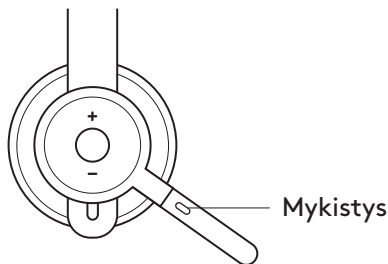

Käännä mikrofonin puomi ylös mykistääksesi mikrofonin



Käännä mikrofonin puomi alas poistaaksesi mykistykseen

Ääni-ilmoitukset kertovat, koska mikrofonin mykistys on käytössä ja koska ei



VASTAMELUTEKNIikka (ANC)

Vastamelutekniikka sulkee ympäröivän hälyn ulkopuolelle, jotta voit keskittyä käsillä olevaan tehtävään.

1. Paina ANC-painiketta korvakupin sivulla.
2. Vastamelutoiminnon käyttöön ottamisesta ja käytöstä poistamisesta ilmoitetaan ääni-ilmoituksella. Ilmoitukset voidaan poistaa käytöstä Logi Tune -sovelluksessa.

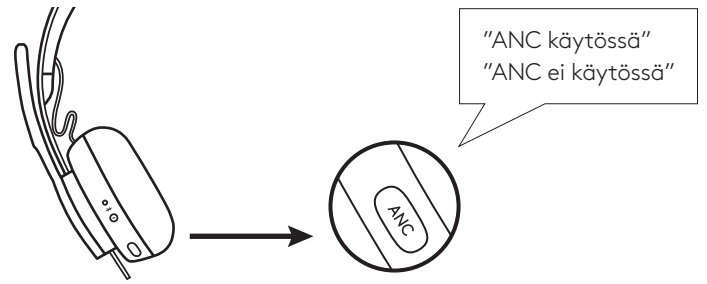

KUULOKEMIKROFONIN MERKKIVALO

Valo	Tila
Tasaisesti palava VALKOINEN	Virta on päällä tai akku on ladattu
Hengittävä VALKOINEN	Akku latautuu
Nopeasti sykkivä VALKOINEN	Bluetooth®-pariliitostilassa
Hitaasti sykkivä VALKOINEN	Ei pariliitettyä laitetta
Tasaisesti palava PUNAINEN	Heikko jännite
Nopeasti sykkivä PUNAINEN	Bluetooth®-pariliitoksen muodostamistila akun ollessa vähissä
Hitaasti sykkivä PUNAINEN	Ei pariliitettyä laitetta akun ollessa vähissä

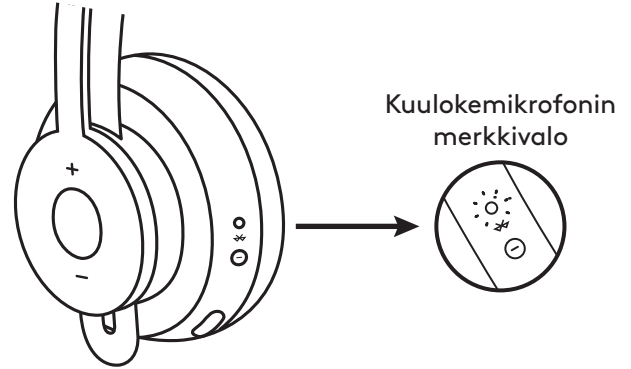

VASTAANOTTIMEN MERKKIVALO

Valo	Tila
Nopeasti vilkkuva VALKOINEN	Laiteparin muodostustilassa
Tasaisesti palava VALKOINEN	Pariliitos muodostettu
Toistuva vilkkuminen päälle ja pois päältä VALKOISENA	Saapuva puhelu
Tasaisesti palava PUNAINEN	Mykistys käytössä

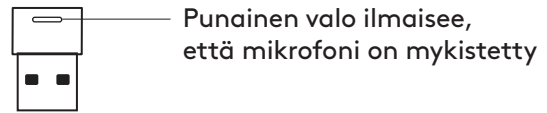

LADATAAN

Kuulokemikrofonin virta katkaistaan automaattisesti, kun sitä ei käytetä. Lepotilaan siirtymistä voidaan säätää Logi Tune -sovelluksessa.

Kuulokemikrofonin merkkivalo muuttuu PUNAISEKSI, kun akku on vähissä.

Lataaminen USB-johdon kautta

1. Kytke mikro-USB-johto korvakupin alaosan mikro-USB-porttiin.
2. Kytke USB-A-pää tietokoneen tai verkkolaitteen USB-A-latausporttiin.
3. Merkkivalo hengittää valkoisena ladattaessa.
4. Merkkivalo palaa tasaisesti valkoisena, kun lataus on valmis.
 - Akun lataaminen täyteen kestää kaksi tuntia.
 - Viiden minuutin lataaminen antaa tunnin puheaikaa.
5. Kuulokemikrofonia voidaan käyttää vastaanottimen ja Bluetooth-pariliitoksen kautta lataamisen aikana.

Lataaminen langattomalla Qi-laturilla

1. Taita kuulokemikrofoni kokoon niin, että korvakupin langattoman lataamisen kuvake on ulkopuolella.
2. Aseta korvakuppi langattoman lataamisen kuvake edellä langattomaan Qi-latausalustaan.*
3. Merkkivalo hengittää valkoisena ladattaessa.
4. Merkkivalo palaa tasaisesti valkoisena, kun lataus on valmis.
 - Akun lataaminen täyteen kestää kaksi tuntia.

*Langaton Qi-latausalusta on hankittava erikseen.

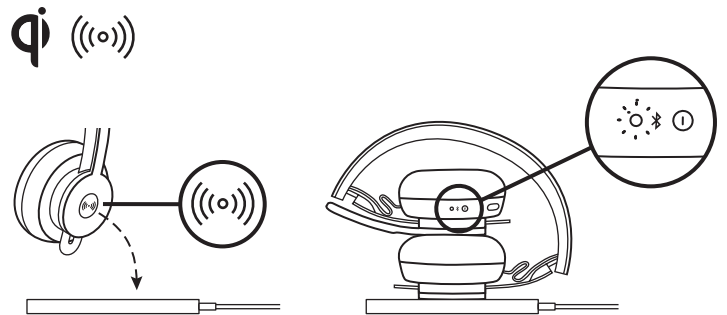
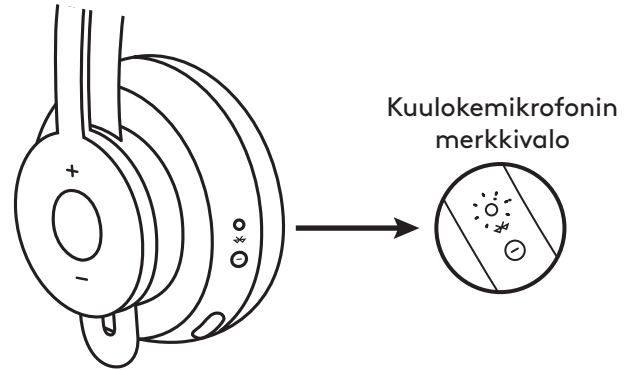

LOGI TUNE -SOVELLUS

1. Lataa Logi Tune -sovellus Apple App Store®- tai Google Play™-kaupasta etsimällä hakusanalla "Logi Tune".



2. Selaamalla tuotteen kuvia saat lisätietoja kuulokemikrofonista ja sovelluksen ohjaimista.
 - Paina **GET STARTED** (Aloita) siirtyäksesi Bluetooth®-pariliitoksen muodostamistilaan.
3. Jatka noudattamalla sovelluksen ohjeita.

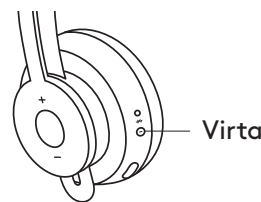

Lähellä olevat laitteet

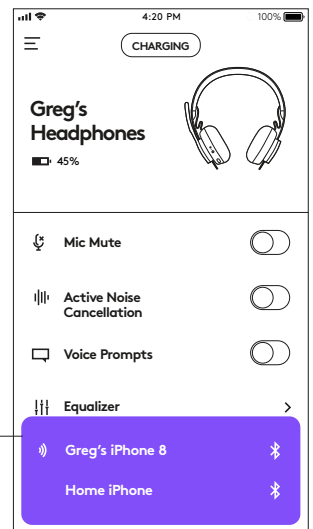

LOGI TUNE -SOVELLUKSESSA SIIRTYMINEN

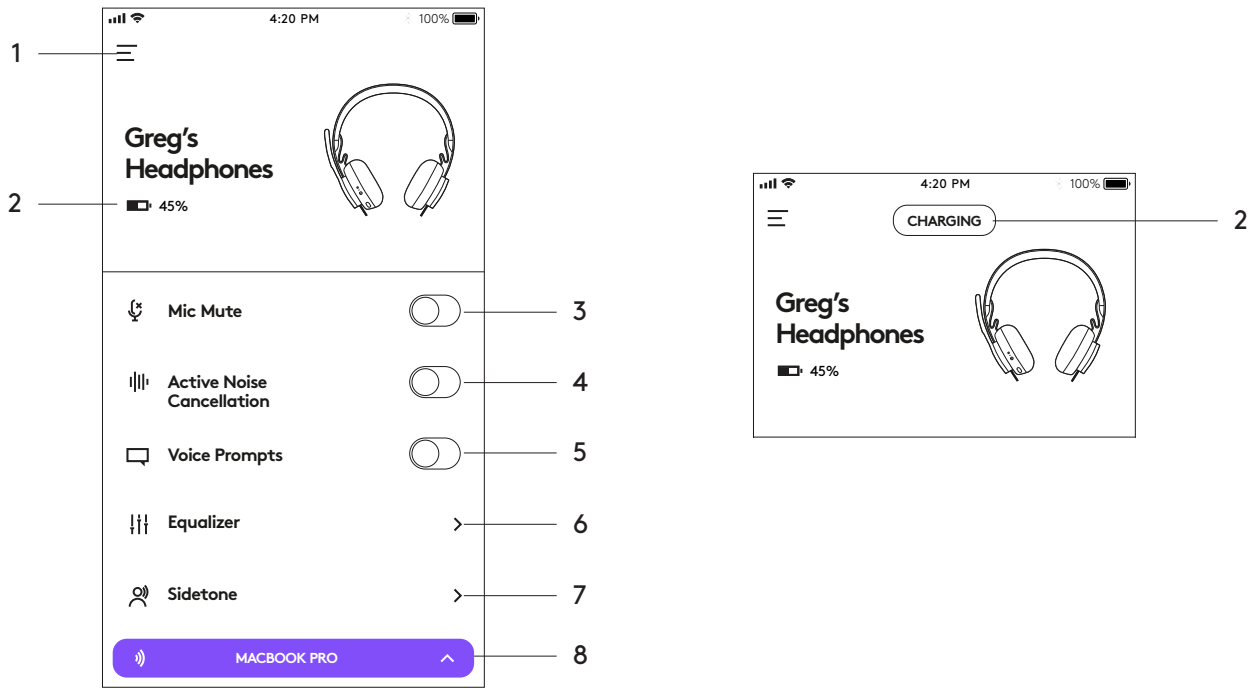

- Asetukset:** Hallitse kuulokemikrofonin kieliä ja määritä, koska kuulokemikrofoni siirtyy automaattisesti lepotilaan.
 - Sleep Settings (Lepotilan asetukset): Määritä, koska kuulokemikrofoni sammuu ja koska siihen kytketään virta.
 - Language Settings (Kieliasetukset): Valitse kuulokemikrofonin kieli.
- Tilailmoitukset:** Tarkista akun varauksen ja latauksen ilmoitukset.
- Mic Mute (Mikrofonin mykistys):** Mykistä mikrofoni tai poista sen mykistys.
- Active Noise Cancellation (Vastamelutekniikka):** Ota vastamelutekniikka käyttöön tai poista se käytöstä.
- Voice prompts (Ääniohjeet):** Ota ääni-ilmoitukset käyttöön tai poista ne käytöstä.
- Equalizer (Taajuuskorjain):** Säädä taajuuskorjausta liikuttamalla liikusäätimiä ylös ja alas. Voit nimetä ja tallentaa enintään kolme henkilökohtaista taajuuskorjausasetusta.
- Sidetone (Sivuääni):** Nosta tai laske oman äänesi voimakkuutta.
- Laitteen tila:** Näet aktiiviset laitteesi, jotka on yhdistetty kuulokemikrofoniin ja jotka suoratoistavat.

SIVUÄÄNEN SÄÄTÄMINEN

Sivuäänen avulla kuulet oman äänesi keskusteluiden aikana, jotta tiedät, kuinka kovaa puhut. Valitse Logi Tune -sovelluksessa sivuääniominaisuus (Sidetone) ja säädä asetus mielesi mukaan.

- Korkeampi asetus tarkoittaa, että kuulet enemmän ulkopuolista ääntä.
- Matalampi asetus tarkoittaa, että kuulet vähemmän ulkopuolista ääntä.

AUTOMAATTISEN LEPOTILAN AJASTIN

Kuulokemikrofonista sammutetaan virta automaattisesti, kun se on ollut käyttämättä tunnin ajan. Säädä automaattisen lepotilan ajastinta Logi Tune -sovelluksessa.

KUULOKEMIKROFONIN PALAUTTAMINEN

Jos haluat palauttaa kuulokemikrofonin alkuperäisasetuksiinsa, kytke siihen virta ja paina ANC-painiketta ja äänenvoimakkuuden '-'-painiketta yhtä aikaa viiden sekunnin ajan. Kuulokemikrofonin asetukset on palautettu, kun siitä sammuu virta ja merkkivalo sammuu.

KUULOKEMIKROFONIN PÄIVITTÄMINEN

1. Sekä kuulokemikrofoni että vastaanotin kannattaa päivittää. Tee se lataamalla Logi Tune -työpöytäsovellus ja noudattamalla ohjeita. Linkki on osoitteessa www.logitech.com/support/zonewirelessdownloads.
2. Jos haluat päivittää vain kuulokemikrofonin, käytä Logi Tune -sovellusta. Siirry About (Tietoja) -kohtaan ja valitse **UPDATE (PÄIVITÄ)**. Virran on oltava päällä ja pariliitoksen mobiililaitteen kanssa on oltava muodostettu.

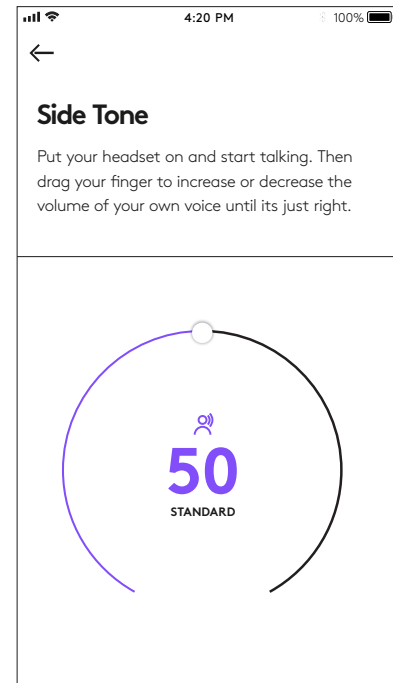

LOGITECH ZONE WIRELESS

Οδηγός ρύθμισης

ΓΝΩΡΙΜΙΑ ΜΕ ΤΟ ΠΡΟΪΟΝ

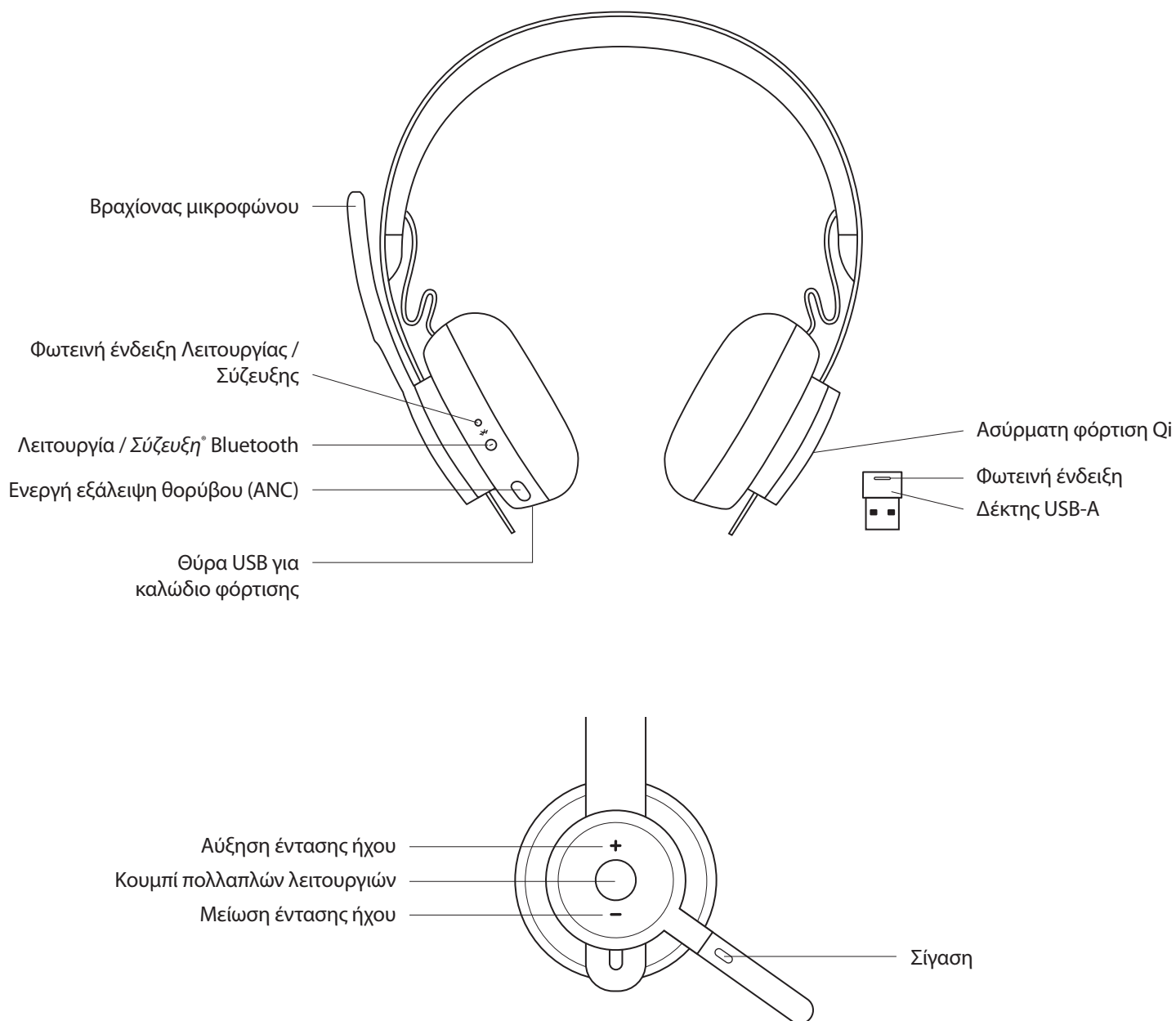

ΠΕΡΙΧΟΜΕΝΑ ΣΥΣΚΕΥΑΣΙΑΣ

1. Σετ μικροφώνου-ακουστικών
2. Δέκτης USB-A
3. Καλώδιο φόρτισης USB-A
4. Τσάντα μεταφοράς
5. Τεκμηρίωση χρήστη

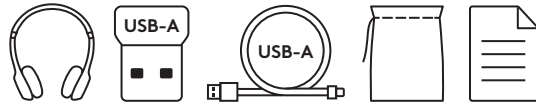

ΕΦΑΡΜΟΓΗ LOGI TUNE

Κάντε λήψη της εφαρμογής Logi Tune από το Apple App Store® ή το Google Play™.

1. **Στοιχεία ελέγχου σετ μικροφώνου-ακουστικών:** Ενεργοποιήστε ή απενεργοποιήστε τη σίγαση του σετ μικροφώνου-ακουστικών και ελέγξτε την εξάλειψη θορύβου με ένα μόνο άγγιγμα.
2. **Ασύρματες ενημερώσεις:** Λάβετε ειδοποίηση όποτε υπάρχει ενημέρωση με τις πιο πρόσφατες δυνατότητες.
3. **Κατάσταση συσκευών:** Μάθετε ποιες ενεργές συσκευές είναι συνδεδεμένες στο σετ μικροφώνου-ακουστικών και πραγματοποιούν streaming.
4. **Ρυθμίσεις:** Ελέγξτε τη γλώσσα λειτουργίας του σετ μικροφώνου-ακουστικών και ρυθμίστε πότε θα μεταβαίνει αυτόματα σε αναστολή λειτουργίας.
5. **Ειδοποιήσεις κατάστασης:** Ειδοποιήσεις για την κατάσταση σίγασης, το επίπεδο μπαταρίας και τη φόρτιση.
6. **Προσαρμογές εμπειρίας:** Ρυθμίσεις για τον ήχο της φωνής, ώστε να ακούτε τη φωνή σας στη σωστή ένταση, και προεπιλογές ισοστάθμισης με δυνατότητα ρύθμισης ή προσαρμογής.

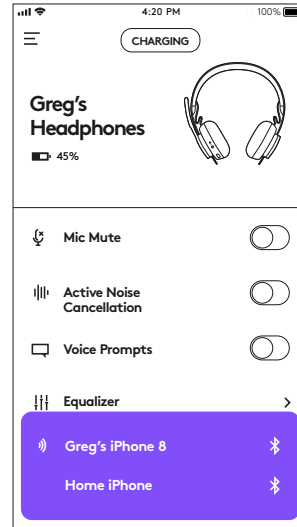

ΕΝΕΡΓΟΠΟΙΗΣΗ/ΑΠΕΝΕΡΓΟΠΟΙΗΣΗ

1. Πιέστε το κουμπί λειτουργίας για 1 δευτερόλεπτο.
2. Όταν η συσκευή ενεργοποιηθεί, η φωτεινή ένδειξη γίνεται λευκή. Αν δεν υπάρχει συνδεδεμένη συσκευή, θα αναβοσβήνει αργά με λευκό χρώμα.

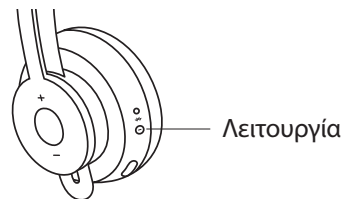

ΣΥΖΕΥΞΗ ΜΕΣΩ BLUETOOTH®

1. Πιέστε το κουμπί λειτουργίας για 2 δευτερόλεπτα. Η φωτεινή ένδειξη θα αναβοσβήνει γρήγορα με λευκό χρώμα.
2. Ανοίξτε τις ρυθμίσεις Bluetooth® στον υπολογιστή σας.
3. Επιλέξτε Zone Wireless από τις ανιχνεύσιμες συσκευές.
4. Μόλις γίνει επιτυχημένα η σύζευξη, η φωτεινή ένδειξη θα ανάψει σταθερά με λευκό χρώμα.

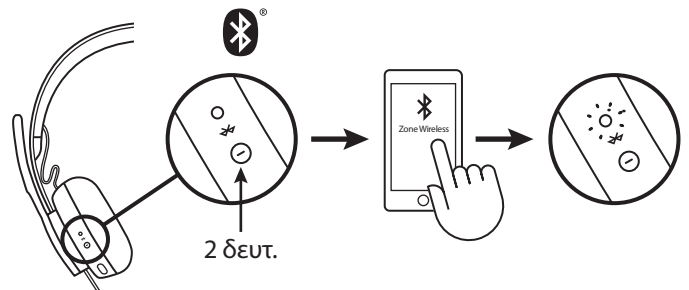

ΣΥΖΕΥΞΗ ΜΕΣΩ ΔΕΚΤΗ USB

1. Τοποθετήστε τον δέκτη στη θύρα USB-A του υπολογιστή.
2. Μόλις ολοκληρωθεί με επιτυχία η σύζευξη, η φωτεινή ένδειξη του δέκτη θα ανάψει σταθερά με λευκό χρώμα. Η φωτεινή ένδειξη στο σετ μικροφώνου-ακουστικών θα ανάψει σταθερά με λευκό χρώμα.

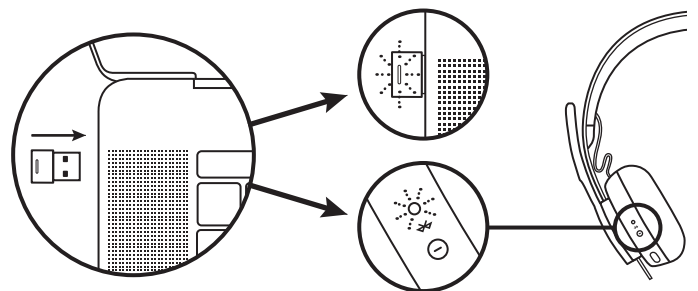

ΠΡΟΣΑΡΜΟΓΗ ΤΟΥ ΣΕΤ ΜΙΚΡΟΦΩΝΟΥ-ΑΚΟΥΣΤΙΚΩΝ

1. Προσαρμόστε το σετ μικροφώνου-ακουστικών σύροντας τα ακουστικά προς τα επάνω και κάτω κατά μήκος του στηρίγματος κεφαλής.
2. Η διαδικασία θα είναι ευκολότερη αν προσαρμόσετε το σετ μικροφώνου-ακουστικών ενώ το φοράτε. Μετακινήστε τα ακουστικά προς τα επάνω και κάτω κατά μήκος του στηρίγματος κεφαλής, μέχρι να τα νιώθετε άνετα επάνω στα αυτιά σας.

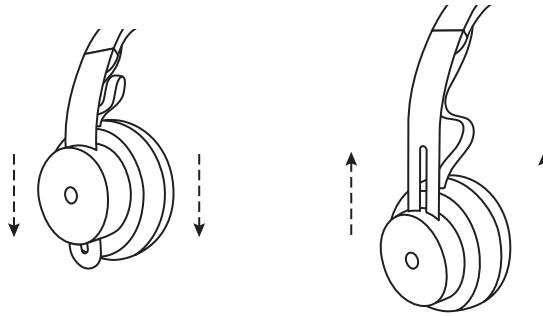

ΠΡΟΣΑΡΜΟΓΗ ΤΟΥ ΒΡΑΧΙΟΝΑ ΜΙΚΡΟΦΩΝΟΥ

1. Ο βραχίονας του μικροφώνου περιστρέφεται κατά 270 μοίρες. Μπορείτε να τον τοποθετήσετε στην αριστερή ή στη δεξιά πλευρά. Ανάλογα με την πλευρά στην οποία τοποθετείται το μικρόφωνο, γίνεται αντίστοιχα και αυτόματη εναλλαγή του καναλιού ήχου.
2. Ο βραχίονας του μικροφώνου είναι εύκαμπτος — προσαρμόστε τη θέση του για βέλτιστη καταγραφή της φωνής.

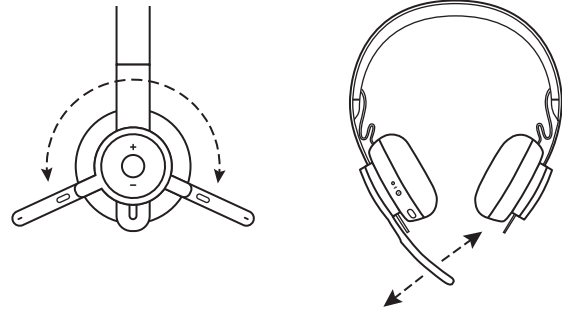

ΣΤΟΙΧΕΙΑ ΕΛΕΓΧΟΥ ΣΕΤ ΜΙΚΡΟΦΩΝΟΥ-ΑΚΟΥΣΤΙΚΩΝ

	Χρήση	Κουμπί	Συμπεριφορά
Κλήση	Απάντηση / Τερματισμός	Κουμπί πολλαπλών λειτουργιών	Πιέστε μία φορά
	Απόρριψη	Κουμπί πολλαπλών λειτουργιών	Πιέστε δύο φορές
Μουσική*	Αναπαραγωγή / Παύση	Κουμπί πολλαπλών λειτουργιών	Πιέστε δύο φορές
	Μετάβαση σε επόμενο	Πολλαπλών λειτουργιών και «+»	Πίεση για 1 δευτερόλεπτο
	Μετάβαση σε προηγούμενο	Πολλαπλών λειτουργιών και «-»	Πίεση για 1 δευτερόλεπτο
Κατάσταση σετ μικροφώνου-ακουστικού	Έλεγχος συνδεσιμότητας και διάρκειας μπαταρίας	«+» και «-»	Πίεση για 1 δευτερόλεπτο
Φωνητικός βοηθός (Siri, Google Assistant)		Κουμπί πολλαπλών λειτουργιών	Πίεση για 2 δευτερόλεπτα

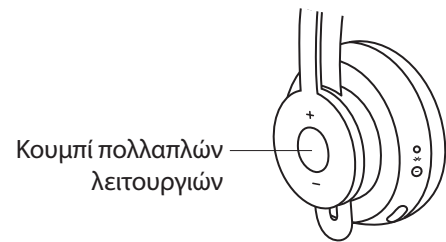

* Η λειτουργικότητα εξαρτάται από τους τύπους των εφαρμογών. Τα στοιχεία ελέγχου μουσικής ενδέχεται να μην λειτουργούν σε εφαρμογές ιστού. Όταν είναι συνδεδεμένες δύο συσκευές, η σύνδεση μέσω Bluetooth θα έχει προτεραιότητα σε σχέση με τη σύνδεση μέσω dongle.

* Συμβουλή: Στην εφαρμογή Logi Tune υπάρχουν στοιχεία ελέγχου του ήχου της φωνής σας και ισοστάθμισης μουσικής για το σετ μικροφώνου-ακουστικών.

ΣΙΓΑΣΗ

Μετακινήστε τον βραχίονα του μικροφώνου προς τα πάνω για σίγαση

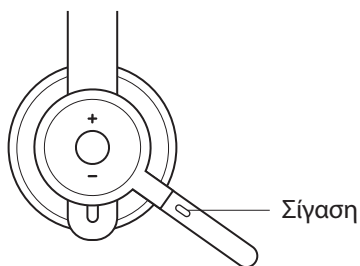

Φωνητικές ειδοποιήσεις υποδεικνύουν πότε το η σίγαση του μικροφώνου ενεργοποιείται/ απενεργοποιείται



«Ενεργοποίηση σίγασης»
«Απενεργοποίηση σίγασης»

ΕΝΕΡΓΗ ΕΞΑΛΕΙΨΗ ΘΟΡΥΒΟΥ (ANC)

Η τεχνολογία ANC φιλτράρει τους γύρω θορύβους, ώστε να συγκεντρώνεστε ευκολότερα στην εργασία σας.

1. Πατήστε το κουμπί ANC στο πλάι του ακουστικού.
2. Θα υπάρχει φωνητική ειδοποίηση όταν η λειτουργία ANC ενεργοποιείται και απενεργοποιείται. Οι ειδοποιήσεις αυτές μπορούν να απενεργοποιηθούν στην εφαρμογή Logi Tune.

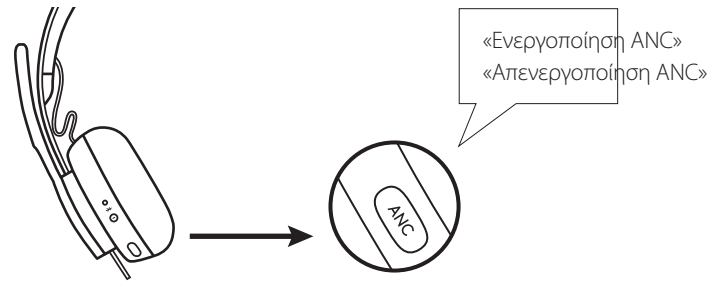

ΦΩΤΕΙΝΗ ΕΝΔΕΙΞΗ ΣΕΤ ΜΙΚΡΟΦΩΝΟΥ-ΑΚΟΥΣΤΙΚΩΝ

Φωτεινή ένδειξη	Κατάσταση
Ανάβει σταθερά με ΛΕΥΚΟ χρώμα	Λειτουργία ή πλήρης φόρτιση
Αυξομειώνεται με ΛΕΥΚΟ χρώμα:	Η μπαταρία φορτίζει
Αναβοσβήνει γρήγορα με ΛΕΥΚΟ χρώμα	Λειτουργία σύζευξης Bluetooth*
Αναβοσβήνει αργά με ΛΕΥΚΟ χρώμα	Καμία συζευγμένη συσκευή
Ανάβει σταθερά με ΚΟΚΚΙΝΟ χρώμα	Χαμηλή ισχύς μπαταρίας
Αναβοσβήνει γρήγορα με ΚΟΚΚΙΝΟ χρώμα	Λειτουργία σύζευξης Bluetooth* με χαμηλή ισχύ μπαταρίας
Αναβοσβήνει αργά με ΚΟΚΚΙΝΟ χρώμα	Καμία συζευγμένη συσκευή σε χαμηλή ισχύ μπαταρίας

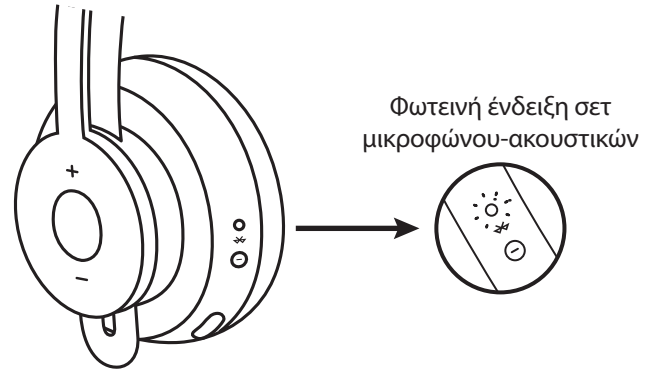

ΦΩΤΕΙΝΗ ΕΝΔΕΙΞΗ ΔΕΚΤΗ

Φωτεινή ένδειξη	Κατάσταση
Αναβοσβήνει γρήγορα με ΛΕΥΚΟ χρώμα	Λειτουργία σύζευξης
Ανάβει σταθερά με ΛΕΥΚΟ χρώμα	Έγινε σύζευξη
Αναβοσβήνει επαναλαμβανόμενα με ΛΕΥΚΟ χρώμα	Εισερχόμενη κλήση
Ανάβει σταθερά με ΚΟΚΚΙΝΟ χρώμα	Σίγαση ενεργή

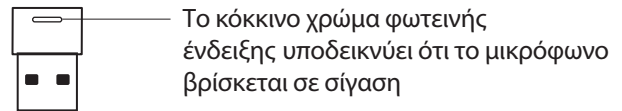

ΦΟΡΤΙΣΗ ΣΕ ΕΞΕΛΙΞΗ

Το σετ μικροφώνου-ακουστικών απενεργοποιείται αυτόματα όταν παραμείνει σε αδράνεια. Ο χρονοδιακόπτης αναστολής λειτουργίας μπορεί να ρυθμιστεί στην εφαρμογή Logi Tune.

Η φωτεινή ένδειξη του σετ μικροφώνου-ακουστικών γίνεται ΚΟΚΚΙΝΗ όταν η ισχύς της μπαταρίας είναι χαμηλή.

Φόρτιση μέσω καλωδίου USB

1. Συνδέστε το άκρο micro USB του καλωδίου στη θύρα micro USB στο κάτω μέρος του ακουστικού.
2. Συνδέστε το άκρο USB-A στη θύρα USB-A του υπολογιστή ή σε έναν μετασχηματιστή AC.
3. Η φωτεινή ένδειξη θα αυξομειώνεται αργά με λευκό χρώμα κατά τη διάρκεια της φόρτισης.
4. Η φωτεινή ένδειξη θα ανάψει σταθερά με λευκό χρώμα όταν η φόρτιση θα είναι πλήρης.
 - 2 ώρες αρκούν για την πλήρη φόρτιση της μπαταρίας.
 - 5 λεπτά φόρτισης προσφέρουν 1 ώρα χρόνου ομιλίας.
5. Κατά τη διάρκεια της φόρτισης, το σετ μικροφώνου-ακουστικών μπορεί να χρησιμοποιηθεί με τον δέκτη και να κάνει σύζευξη μέσω Bluetooth.

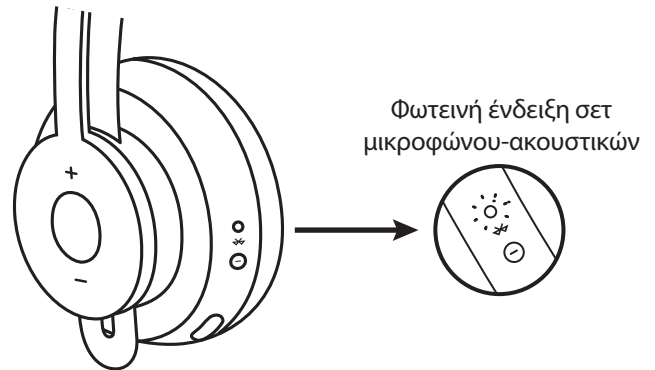

Φόρτιση μέσω ασύρματου φορτιστή Qi

1. Διπλώστε το σετ μικροφώνου-ακουστικών έτσι ώστε το εικονίδιο ασύρματης φόρτισης στο ακουστικό να είναι προς τα έξω.
2. Τοποθετήστε το ακουστικό με το εικονίδιο ασύρματης φόρτισης επάνω σε οποιαδήποτε βάση ασύρματης φόρτισης Qi.*
3. Η φωτεινή ένδειξη θα αυξομειώνεται αργά με λευκό χρώμα όταν γίνεται φόρτιση.
4. Η φωτεινή ένδειξη θα ανάψει σταθερά με λευκό χρώμα όταν η φόρτιση θα είναι πλήρης.
 - 2 ώρες φόρτισης αρκούν για την πλήρη φόρτιση της μπαταρίας.

* Η βάση ασύρματης φόρτισης Qi δεν περιλαμβάνεται.

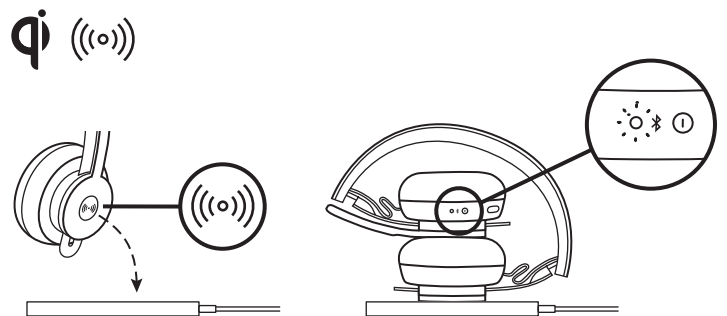

ΕΦΑΡΜΟΓΗ LOGI TUNE

1. Κατεβάστε την εφαρμογή Logi Tune από το Apple App Store[®] ή το Google Play[™] κάνοντας αναζήτηση για τον όρο «Logi Tune».



2. Μελετήστε το καρουζέλ του προϊόντος για να μάθετε περισσότερα σχετικά με το σετ μικροφώνου-ακουστικών και τα στοιχεία ελέγχου της εφαρμογής.
 - Πιέστε **ENAPΞH** για να εισέλθετε στη λειτουργία σύζευξης Bluetooth[®].
3. Στη συνέχεια, ακολουθήστε τις οδηγίες της εφαρμογής.

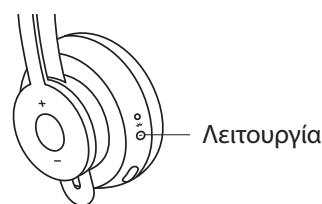

Κοντινές συσκευές

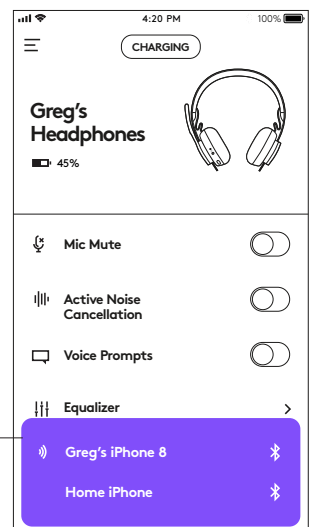

ΠΛΟΗΓΗΣΗ ΣΤΗΝ ΕΦΑΡΜΟΓΗ LOGI TUNE

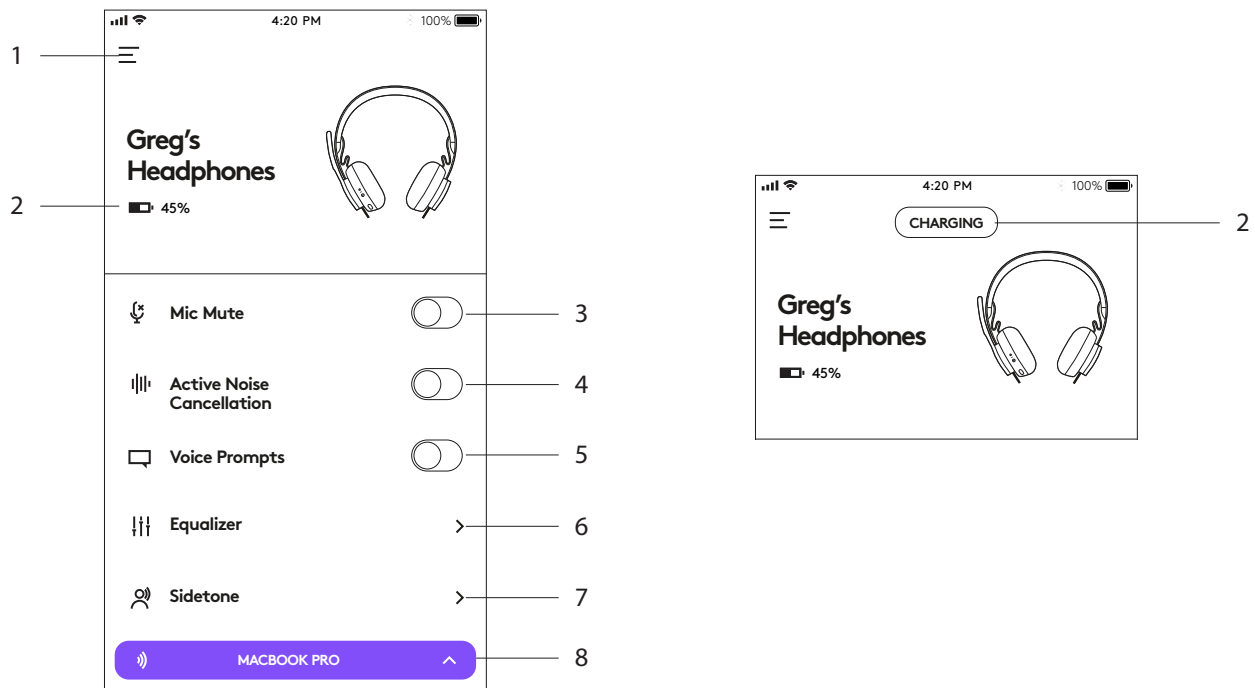

1. **Ρυθμίσεις:** Έλεγχος της γλώσσας του σετ μικροφώνου-ακουστικών και προσαρμογή του χρόνου μετάβασης σε κατάσταση αναστολής λειτουργίας
 - Ρυθμίσεις αναστολής λειτουργίας: Προσαρμογή του χρόνου απενεργοποίησης/ενεργοποίησης του σετ μικροφώνου-ακουστικών.
 - Ρυθμίσεις γλώσσας: Επιλογή της γλώσσας του σετ μικροφώνου-ακουστικών.
2. **Ειδοποιήσεις κατάστασης:** Έλεγχος των ειδοποιήσεων επιπέδου μπαταρίας και φόρτισης.
3. **Σίγαση μικροφώνου:** Ενεργοποίηση ή απενεργοποίηση της σίγασης μικροφώνου.
4. **Ενεργή εξάλειψη θορύβου:** Ενεργοποίηση/απενεργοποίηση της ενεργής εξάλειψης θορύβου.
5. **Φωνητικά μηνύματα:** Ενεργοποίηση/απενεργοποίηση φωνητικών μηνυμάτων.
6. **Ισοσταθμιστής:** Μετακινήστε τα κουμπιά βαθμιαίας αυξομείωσης προς τα επάνω ή κάτω για δημιουργήσετε εξατομικευμένες ρυθμίσεις ισοσταθμιστή. Μπορείτε να αποθηκεύσετε έως τρεις εξατομικευμένες ρυθμίσεις ισοσταθμιστή, με το όνομα που θέλετε.
7. **Ήχος φωνής:** Αυξήστε ή μειώστε την ένταση με την οποία ακούτε τη φωνή σας.
8. **Κατάσταση συσκευών:** Μάθετε ποιες ενεργές συσκευές είναι συνδεδεμένες στο σετ μικροφώνου-ακουστικών και πραγματοποιούν streaming.

ΠΡΟΣΑΡΜΟΓΗ ΗΧΟΥ ΦΩΝΗΣ

Με τη λειτουργία **Ήχου φωνής** μπορείτε κατά τη διάρκεια μιας συνομιλίας να ακούτε και τη δική σας φωνή, ώστε να γνωρίζετε πόσο δυνατά ακούγεστε όταν μιλάτε. Στην εφαρμογή Logi Tune, επιλέξτε τη λειτουργία ήχου φωνής και προσαρμόστε ανάλογα τον επιλογέα.

- Υψηλότερος αριθμός σημαίνει ότι ακούτε περισσότερο τον εξωτερικό ήχο.
- Χαμηλότερος αριθμός σημαίνει ότι ακούτε λιγότερο τον εξωτερικό ήχο.

ΧΡΟΝΟΔΙΑΚΟΠΤΗΣ ΑΝΑΣΤΟΛΗΣ ΛΕΙΤΟΥΡΓΙΑΣ

Από προεπιλογή, το σετ μικροφώνου-ακουστικών απενεργοποιείται αυτόματα όταν δεν έχει χρησιμοποιηθεί για μία ώρα. Προσαρμόστε τον χρονοδιακόπτη αναστολής λειτουργίας στην εφαρμογή Logi Tune App.

ΕΠΑΝΑΦΟΡΑ ΤΟΥ ΣΕΤ ΜΙΚΡΟΦΩΝΟΥ-ΑΚΟΥΣΤΙΚΩΝ

Για να επαναφέρετε το σετ μικροφώνου-ακουστικών στην αρχική του κατάσταση, ενεργοποιήστε το και, στη συνέχεια, πατήστε παρατεταμένα και ταυτόχρονα το κουμπί ANC και το κουμπί έντασης ήχου «→» για 5 δευτερόλεπτα. Όταν η επαναφορά ολοκληρωθεί επιτυχημένα, το σετ μικροφώνου-ακουστικών απενεργοποιείται και η φωτεινή ένδειξη σβήνει.

ΕΝΗΜΕΡΩΣΗ ΤΟΥ ΣΕΤ ΜΙΚΡΟΦΩΝΟΥ-ΑΚΟΥΣΤΙΚΩΝ

1. Συνιστάται να ενημερώνετε τόσο το σετ μικροφώνου-ακουστικών όσο και τον δέκτη. Για τον σκοπό αυτό, κάντε λήψη της εφαρμογής Logi Tune Desktop και ακολουθήστε τα ανάλογα βήματα. Θα βρείτε τον σύνδεσμο λήψης στη διεύθυνση www.logitech.com/support/zonewirelessdownloads
2. Για να ενημερώσετε μόνο το σετ μικροφώνου-ακουστικών, χρησιμοποιήστε την εφαρμογή Logi Tune. Μεταβείτε στο μενού «Σχετικά» και κάντε κλικ στην επιλογή **ΕΝΗΜΕΡΩΣΗ**. Το σετ μικροφώνου-ακουστικών θα πρέπει να είναι ενεργοποιημένο και να έχει κάνει σύζευξη με την κινητή συσκευή σας.

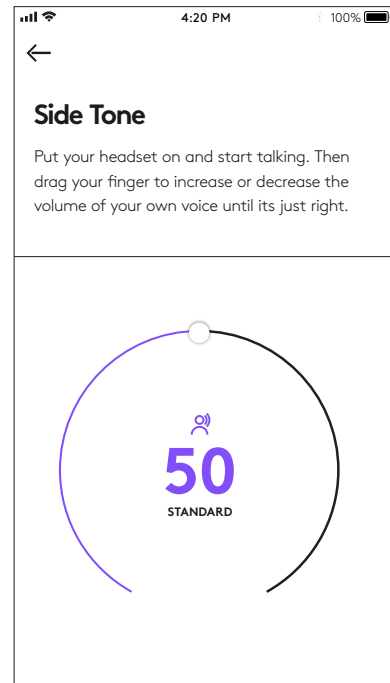

ГАРНИТУРА ZONE WIRELESS ОТ LOGITECH

Руководство по подготовке к работе

ЗНАКОМСТВО С ПРОДУКТОМ

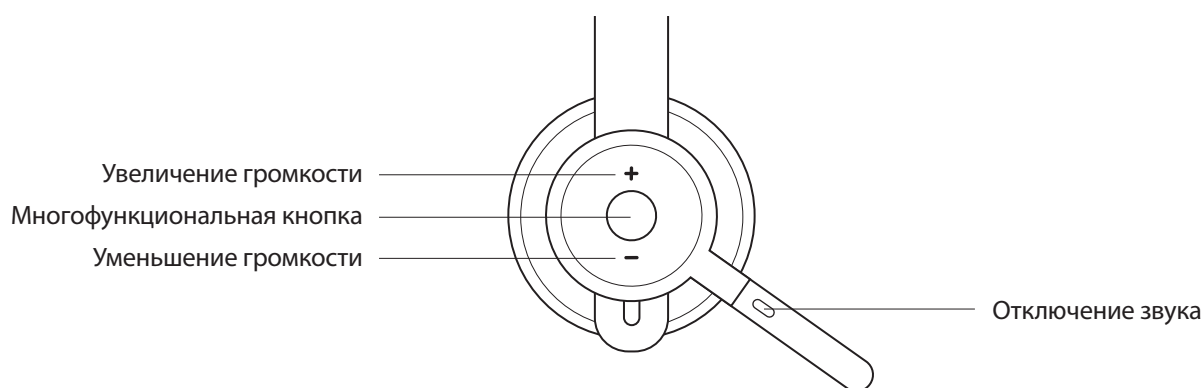

КОМПЛЕКТ ПОСТАВКИ

1. Гарнитура.
2. Приемник USB-A
3. Кабель для зарядки USB-A.
4. Сумка для транспортировки.
5. Документация пользователя.

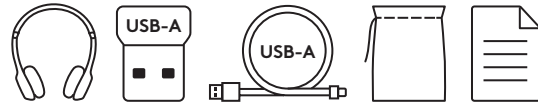

ПРИЛОЖЕНИЕ LOGI TUNE

Приложение Logi Tune можно загрузить в магазине Apple App Store* или Google Play™.

1. **Элементы управления гарнитурой:** отключение или включение звука гарнитуры, а также управление шумоподавлением осуществляется одним касанием.
2. **Обновление с помощью беспроводной связи:** при появлении обновлений пользователь получает соответствующие уведомления.
3. **Состояние устройств:** система индикации наглядно информирует об активности подключенных устройств.
4. **Настройки:** пользователь может выбирать язык интерфейса гарнитуры и задавать время автоматического перехода в режим сна.
5. **Уведомления о состоянии:** гарнитура уведомляет пользователя об отключении и включении звука, а также об уровне заряда аккумулятора и процессе его зарядки.
6. **Настройки звучания:** функция самопрослушивания позволяет контролировать громкость голоса, а эквалайзер — создавать и настраивать пользовательские профили.

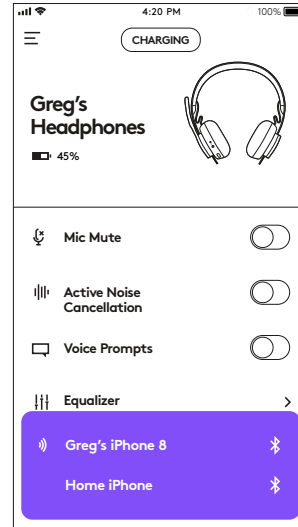

ВКЛЮЧЕНИЕ И ОТКЛЮЧЕНИЕ ПИТАНИЯ

1. Нажмите кнопку питания и удерживайте ее в течение 1 секунды.
2. Когда питание включится, светодиодный индикатор загорится белым. Если к гарнитуре не подключены другие устройства, он будет медленно мерцать белым.

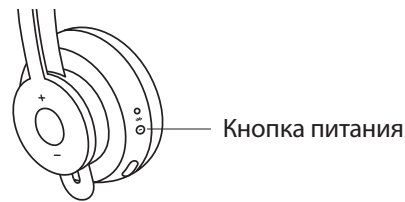

СОПРЯЖЕНИЕ ПО ТЕХНОЛОГИИ BLUETOOTH®

1. Нажмите кнопку питания и удерживайте ее в течение 2 секунд. Световой индикатор начнет быстро мерцать белым.
2. Перейдите к настройкам Bluetooth® на своем устройстве.
3. Выберите гарнитуру Zone Wireless в списке обнаруженных устройств.
4. Когда сопряжение будет успешно установлено, светодиодный индикатор начнет непрерывно гореть белым светом.

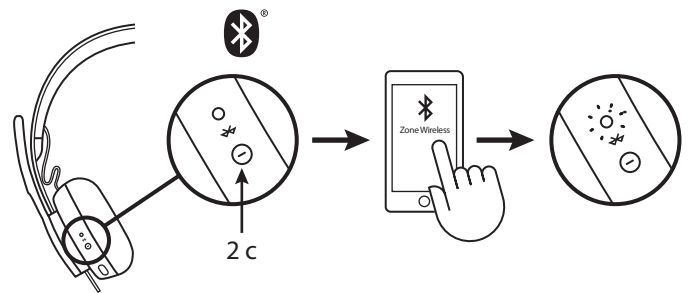

СОПРЯЖЕНИЕ С ПОМОЩЬЮ USB-ПРИЕМНИКА

1. Вставьте приемник в порт USB-A компьютера.
2. Когда сопряжение будет успешно установлено, светодиодный индикатор на приемнике начнет непрерывно гореть белым светом. Светодиодный индикатор на гарнитуре также начнет непрерывно светиться белым.

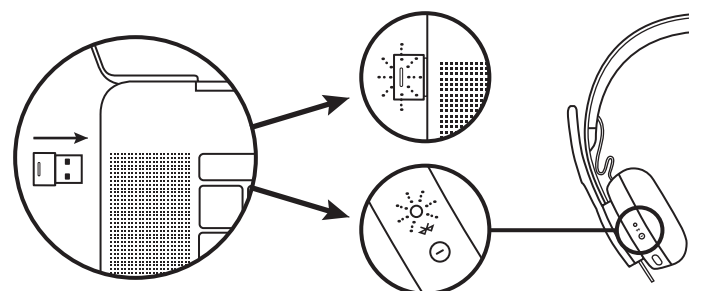

РЕГУЛИРОВКА ПОСАДКИ ГАРНИТУРЫ

1. Отрегулируйте посадку гарнитуры, перемещая чашки наушников вверх и вниз по оголовью.
2. Отрегулировать посадку гарнитуры будет проще, если вы наденете ее на голову. Перемещайте чашки наушников вверх и вниз по оголовью, пока не почувствуете, что они удобно прилегают к ушам.

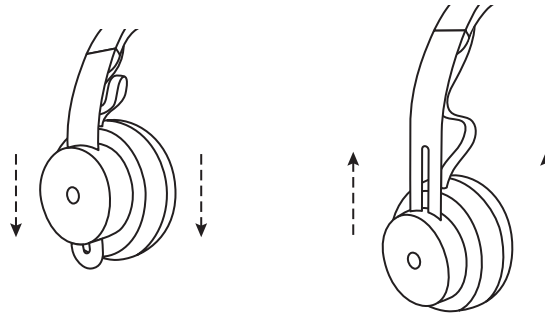

РЕГУЛИРОВКА ДЕРЖАТЕЛЯ МИКРОФОНА

1. Держатель микрофона поворачивается на 270 градусов. Его можно расположить как справа, так и слева. Аудиоканал переключается автоматически в зависимости от того, с какой стороны располагается микрофон.
2. Благодаря гибкому держателю микрофон можно разместить так, чтобы он как можно лучше улавливал звук.

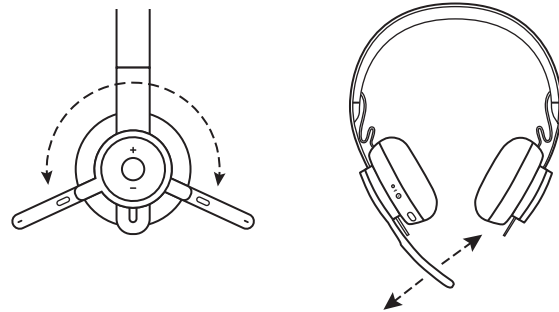

ЭЛЕМЕНТЫ УПРАВЛЕНИЯ ГАРНИТУРОЙ

	Функция	Кнопка	Действие
Вызов	Ответ на вызов / завершение вызова	Многофункциональная	Нажать один раз
	Отклонение вызова	Многофункциональная	Нажать и удерживать 2 с
Музыка*	Воспроизведение / пауза	Многофункциональная	Нажать дважды
	Переход к следующей композиции	Многофункциональная и «+»	Нажать и удерживать 1 с
	Переход к предыдущей композиции	Многофункциональная и «-»	Нажать и удерживать 1 с
Состояние гарнитуры	Проверка состояния подключения и уровня заряда батареи	«+» и «-»	Нажать и удерживать 1 с
Голосовой помощник (Siri, Google Assistant)		Многофункциональная	Нажать и удерживать 2 с

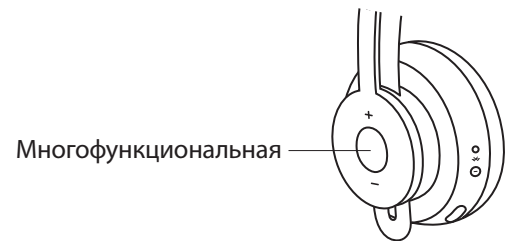

* Функциональность зависит от типа приложения. Элементы управления воспроизведением музыки могут не работать с веб-приложениями. При подключении двух устройств приоритет будет отдаваться тому, которое подключено по технологии Bluetooth.

* Совет. Элементы управления функцией самопрослушивания и музыкальным эквалайзером можно найти в приложении Logi Tune.

ОТКЛЮЧЕНИЕ ЗВУКА

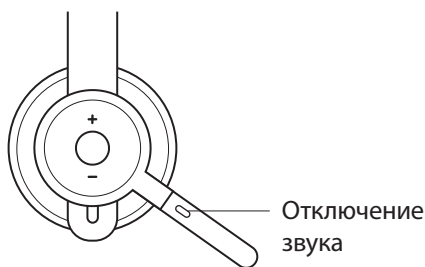

Чтобы отключить звук, поверните микрофон вверх



Когда микрофон будет выключен или включен, поступит соответствующее голосовое уведомление

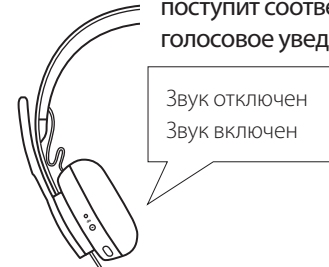

АКТИВНОЕ ШУМОПОДАВЛЕНИЕ (ANC)

Функция активного шумоподавления дает пользователю возможность сосредоточиться на текущих задачах.

1. Нажмите кнопку управления активным шумоподавлением на боковой части наушника.
2. Когда активное шумоподавление будет включено или выключено, поступит соответствующее голосовое оповещение. Голосовые оповещения можно отключить в приложении Logi Tune.

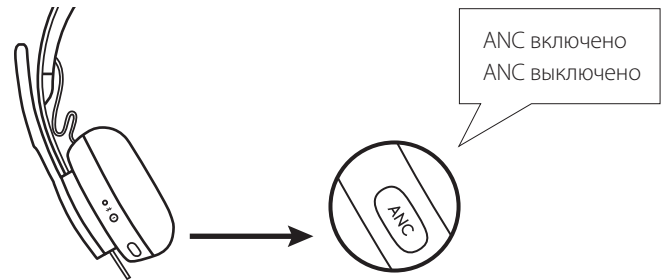

СВЕТОДИОДНЫЙ ИНДИКАТОР ГАРНИТУРЫ

Режим работы	Состояние
Горит БЕЛЫМ (непрерывно)	Устройство включено или полностью заряжено
Горит БЕЛЫМ (пульсация)	Батарея заряжается
Горит БЕЛЫМ (быстрое мерцание)	Режим сопряжения по технологии Bluetooth®
Горит БЕЛЫМ (медленное мерцание)	Нет сопряженных устройств
Горит КРАСНЫМ (непрерывно)	Низкий уровень заряда батареи
Горит КРАСНЫМ (быстрое мерцание)	Режим сопряжения по технологии Bluetooth® активирован при низком уровне заряда батареи
Горит КРАСНЫМ (медленное мерцание)	Нет сопряженного устройства при низком уровне заряда батареи

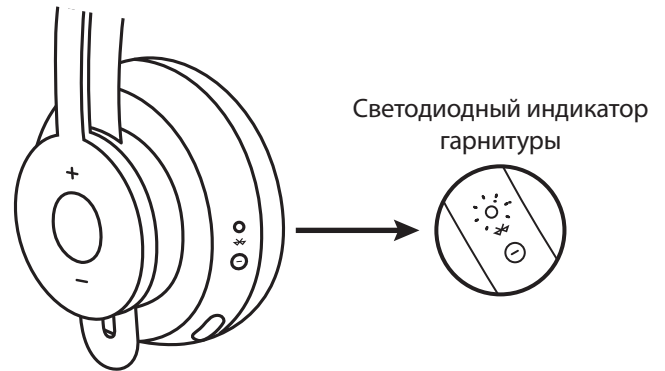

СВЕТОДИОДНЫЙ ИНДИКАТОР ПРИЕМНИКА

Режим работы	Состояние
Горит БЕЛЫМ (быстрое мигание)	Активирован режим сопряжения
Горит БЕЛЫМ (непрерывно)	Сопряжение установлено
Горит БЕЛЫМ (периодическое мигание)	Входящий вызов
Горит КРАСНЫМ (непрерывно)	Звук отключен

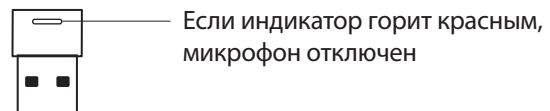

ЗАРЯДКА

Гарнитура автоматически отключается, когда ее не используют.
Параметры автоматического перехода в режим сна можно настроить в приложении Logi Tune.

Когда уровень заряда батареи снижается до определенного уровня, светодиодный индикатор загорается **КРАСНЫМ**.

Зарядка с помощью USB-кабеля

1. Подключите штекер microUSB к соответствующему разъему на нижней части чашки наушника.
2. Подсоедините штекер USB-A к зарядному порту USB-A компьютера или сетевого адаптера.
3. При зарядке светодиодный индикатор будет гореть, пульсируя белым светом.
4. Когда батарея полностью зарядится, светодиодный индикатор начнет непрерывно гореть белым светом.
 - Полная зарядка батареи занимает примерно 2 часа.
 - Зарядка на протяжении 5 минут позволяет использовать гарнитуру в режиме голосовой связи в течении 1 часа.
5. Во время зарядки гарнитуру можно использовать в режиме подключения с помощью приемника или по технологии Bluetooth.

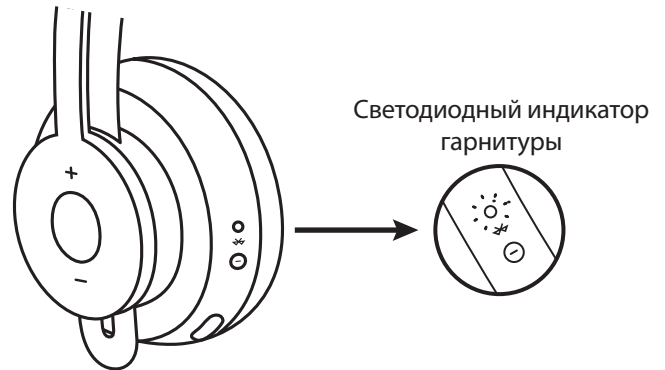

Зарядка с помощью беспроводного зарядного устройства стандарта Qi

1. Сложите гарнитуру таким образом, чтобы чашка наушника со значком беспроводной зарядки оказалась снаружи.
2. Разместите чашку наушника со значком беспроводной зарядки на любом беспроводном зарядном устройстве Qi.*
3. Во время зарядки светодиодный индикатор будет гореть, пульсируя белым светом.
4. Когда батарея полностью зарядится, светодиодный индикатор начнет непрерывно гореть белым светом.
 - Для полной зарядки батареи потребуется примерно 2 часа.

* Беспроводное зарядное устройство Qi не входит в комплект поставки.

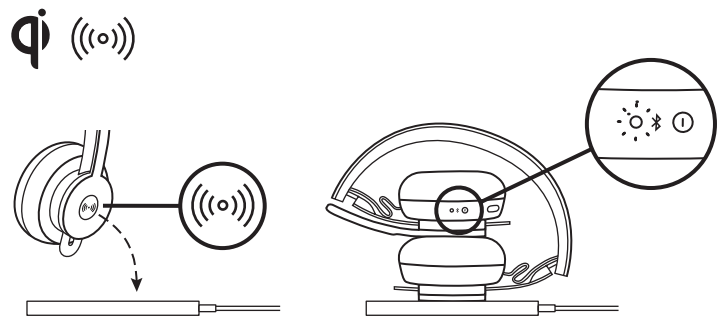

ПРИЛОЖЕНИЕ LOGI TUNE

1. Загрузите приложение Logi Tune из магазина Apple App Store® или Google Play™, выполнив поиск по названию Logi Tune.



2. Просмотрите наглядное описание продукта, чтобы ознакомиться с возможностями гарнитуры и элементами управления программой.
 - Нажмите кнопку **GET STARTED (НАЧАЛО РАБОТЫ)**, чтобы активировать режим сопряжения по технологии Bluetooth®.
3. Продолжайте работу, следуя инструкциям в приложении.

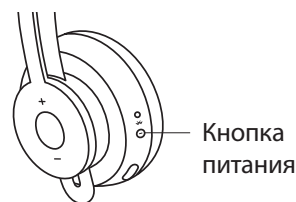

Устройства поблизости

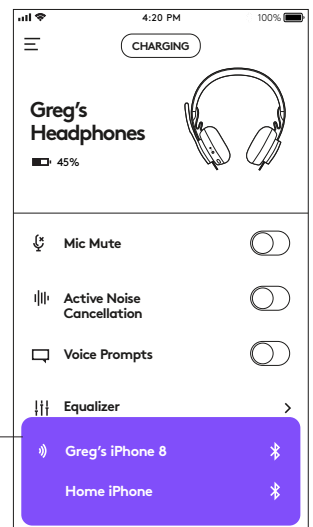

МЕНЮ ПРИЛОЖЕНИЯ LOGI TUNE

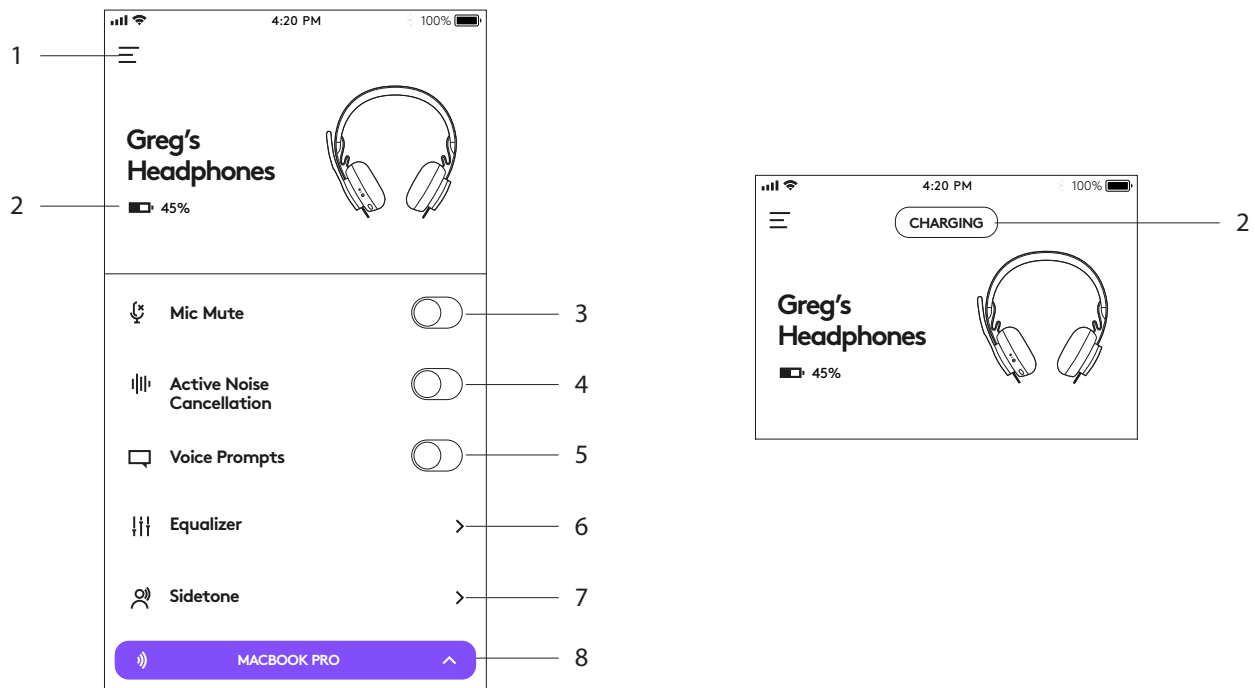

- 1. Настройки:** пользователь может изменять язык интерфейса гарнитуры и задавать время автоматического перехода в режим сна.
 - Настройки режима сна: в этом разделе можно настроить параметры отключения и включения гарнитуры.
 - Настройки языка интерфейса: в этом разделе можно выбрать язык интерфейса гарнитуры.
- 2. Уведомления о состоянии:** этот элемент управления позволяет определить уровень заряда батареи и ознакомиться с процессом его зарядки.
- 3. Отключение микрофона:** с помощью этого переключателя можно отключать и включать микрофон.
- 4. Активное шумоподавление:** этот переключатель позволяет включать и отключать активное шумоподавление.
- 5. Голосовые подсказки:** этот переключатель дает возможность включать и отключать голосовые уведомления.
- 6. Эквалайзер:** в этом разделе можно создать собственный профиль настроек эквалайзера, перемещая соответствующие регуляторы-ползунки. Пользователь может создать и сохранить под произвольными названиями до трех профилей настроек эквалайзера.
- 7. Самопрослушивание:** в этом разделе можно увеличить или уменьшить громкость воспроизведения своего голоса.
- 8. Состояние устройств:** система индикации наглядно информирует об активности подключенных устройств.

РЕГУЛИРОВКА САМОПРОСЛУШИВАНИЯ

Функция **самопрослушивания** дает пользователю возможность слышать свой голос во время общения и контролировать его громкость. Чтобы настроить ее работу, откройте соответствующий раздел приложения Logi Tune и воспользуйтесь круговым регулятором.

- Чем выше значение, тем сильнее будет слышен голос.
- Чем ниже значение, тем слабее будет слышен голос.

ТАЙМЕР АВТОМАТИЧЕСКОГО ПЕРЕХОДА В РЕЖИМ СНА

По умолчанию гарнитура автоматически отключается, если ее не используют в течение одного часа. Таймер перехода в режим сна можно настроить в приложении Logi Tune.

СБРОС НАСТРОЕК ГАРНИТУРЫ

Чтобы вернуться к заводским настройкам, включите гарнитуру, а потом нажмите кнопку управления активным шумоподавлением и кнопку уменьшения громкости («-») и удерживайте их в течение 5 секунд. Настройки будут успешно сброшены, когда гарнитура выключится, а светодиодный индикатор погаснет.

ОБНОВЛЕНИЕ ГАРНИТУРЫ

1. Рекомендуется одновременно обновлять и гарнитуру, и приемник. Для этого нужно загрузить приложение Logi Tune Desktop и следовать инструкции. Ссылка для загрузки: www.logitech.com/support/zonewirelessdownloads
2. Для обновления гарнитуры будет достаточно приложения Logi Tune. Перейдите в раздел About (О программе) и нажмите кнопку **UPDATE (ОБНОВИТЬ)**. Чтобы обновить микропрограмму, нужно включить гарнитуру и подключить ее к мобильному устройству.

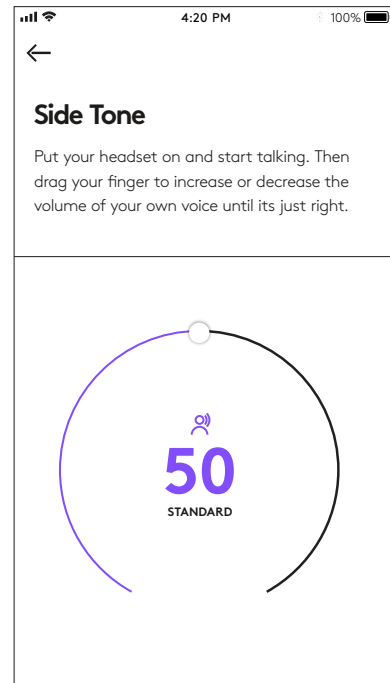

LOGITECH ZONE WIRELESS

Instrukcja konfiguracji

OPIS URZĄDZENIA

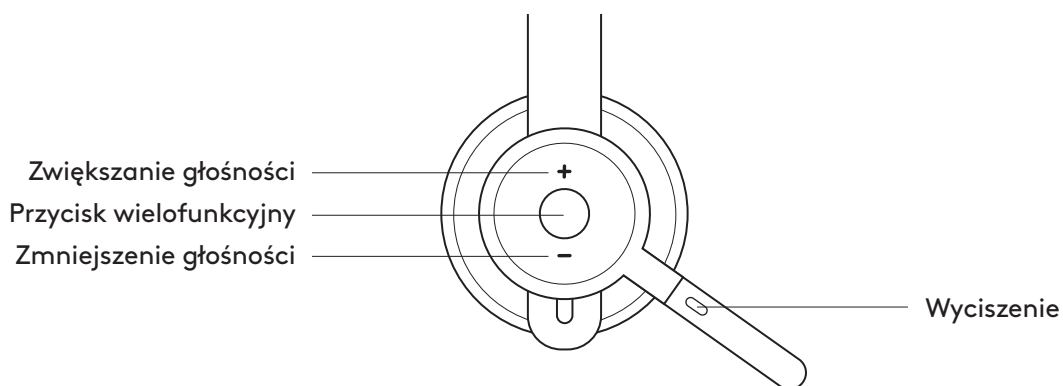
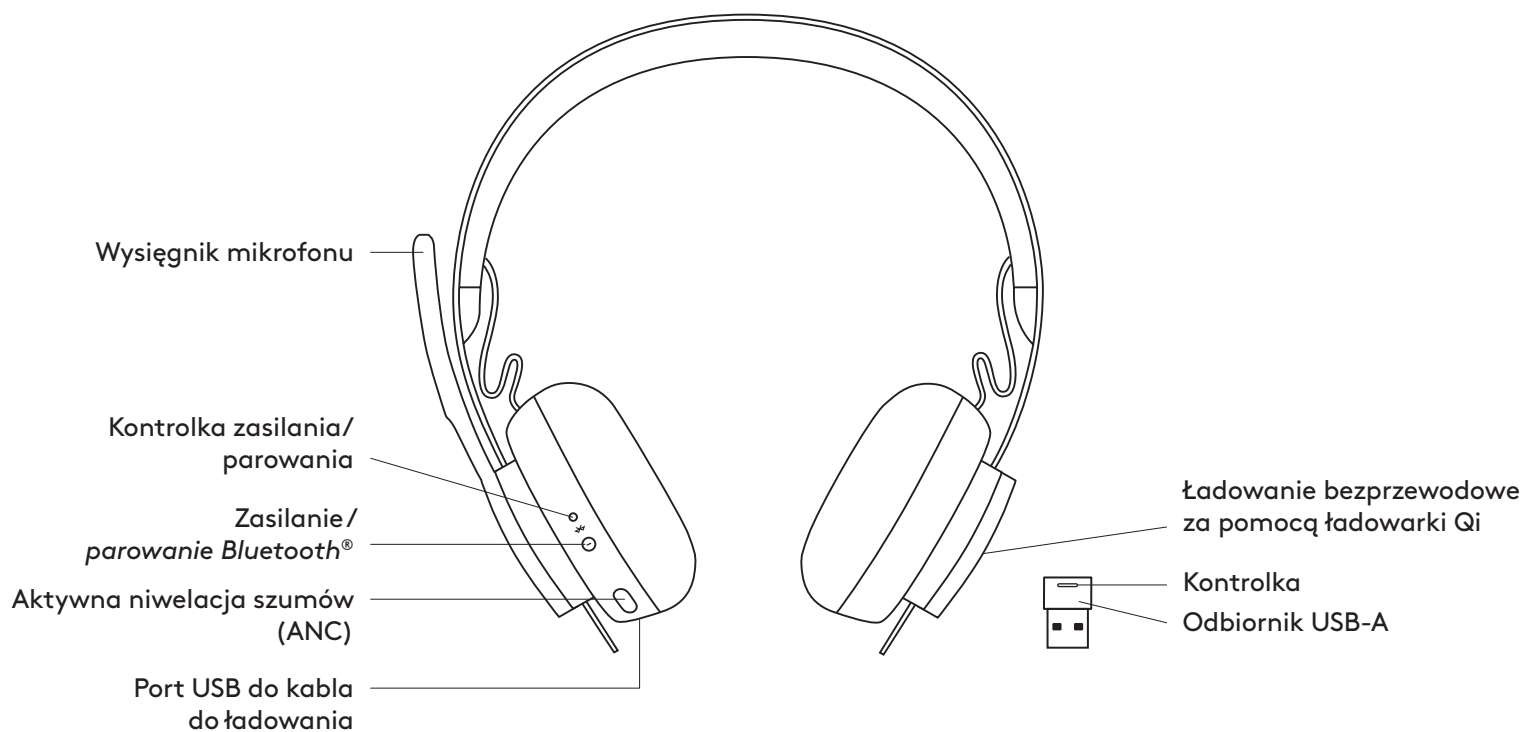

ZAWARTOŚĆ ZESTAWU

1. Zestaw słuchawkowy
2. Odbiornnik USB-A
3. Kabel do ładowania USB-A
4. Etui podróżne
5. Dokumentacja

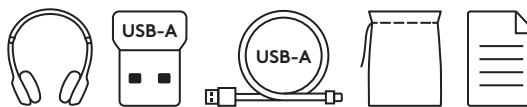

APLIKACJA LOGI TUNE

Pobierz aplikację Logi Tune ze sklepu Apple App Store® lub Google Play™.

1. **Przyciski sterowania zestawem słuchawkowym:** Jednym dotknięciem wyciszaj lub wyłączaj wyciszenie zestawu słuchawkowego i steruj redukcją szumów.
2. **Aktualizacje w trybie bezprzewodowym:** Otrzymuj powiadomienia o aktualizacjach najnowszych funkcji.
3. **Stan urządzenia:** Dowiedz się, które aktywne urządzenia są połączone z zestawem słuchawkowym i przesyłają strumieniowo.
4. **Ustawienia:** Zmieniaj język zestawu słuchawkowego i dostosuj funkcję automatycznego przechodzenia w tryb uśpienia.
5. **Powiadomienia o stanie:** Powiadomienia o stanie wyciszenia, poziomie naładowania i ładowaniu.
6. **Regulacja głośności:** Ustawienia tonu bocznego pozwalającego usłyszeć własny głos odpowiednio głośno i ustawienia korektora do regulowania i dostosowywania.



WŁĄCZANIE/WYŁĄCZANIE

1. Naciśnij przycisk zasilania i przytrzymaj przez 1 sekundę.
2. Po włączeniu zasilania wskaźnik świetlny zaczyna świecić na biało. Jeśli żadne urządzenie nie jest połączone, będzie powoli migać na biało.

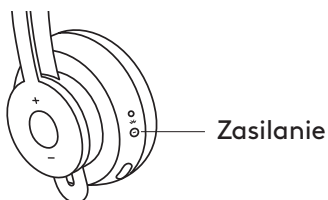

PAROWANIE POPRZEC BLUETOOTH®

1. Naciśnij przycisk zasilania i przytrzymaj przez 2 sekundy. Wskaźnik świetlny będzie szybko migał na biało.
2. Otwórz ustawienia Bluetooth® na urządzeniu.
3. Spośród wykrytych urządzeń wybierz *Zone Wireless*.
4. Gdy parowanie przebiegnie pomyślnie, wskaźnik świetlny zacznie świecić na biało.

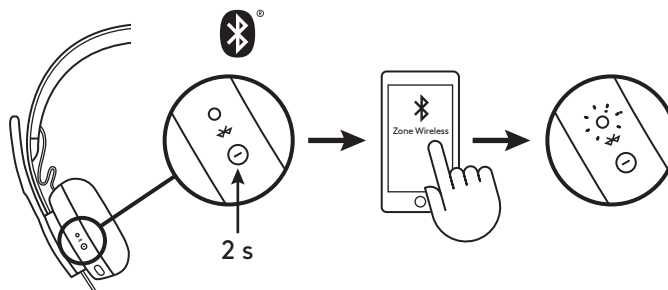

PAROWANIE POPRZEC ODBIORNNIK USB

1. Umieść odbiornnik w porcie USB-A w komputerze.
2. Gdy parowanie przebiegnie pomyślnie, wskaźnik świetlny odbiornnika zacznie świecić na biało. Wskaźnik świetlny zestawu słuchawkowego zacznie świecić na biało.

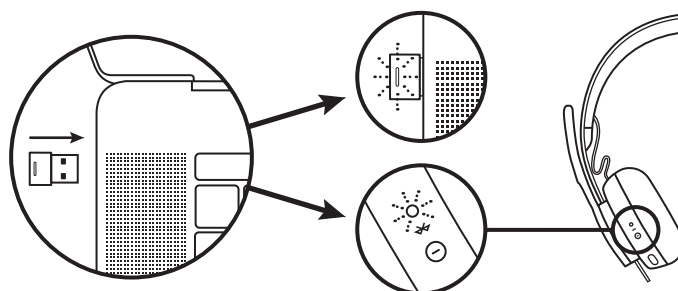

REGULACJA ZESTAWU SŁUCHAWKOWEGO

1. Wyreguluj zestaw słuchawkowy, przesuając nauszniki w górę i w dół patką.
2. Założenie zestawu słuchawkowego na głowę może ułatwić regulację. Przesuwaj nauszniki w górę i w dół patką do momentu, aż będą wygodnie przylegać do uszu.

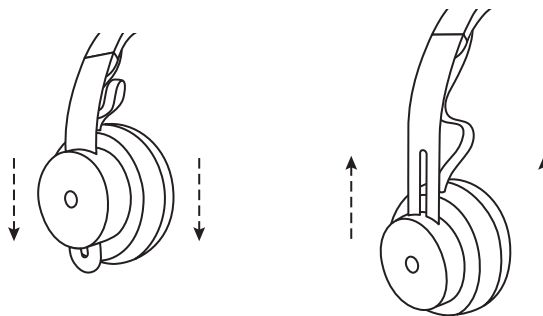

REGULOWANIE WYSIĘGNIKA MIKROFONU

1. Wysięgnik mikrofonu obraca się o 270 stopni w obu kierunkach. Używaj go po lewej lub prawej stronie. Kanał audio zmieni się automatycznie w zależności od strony, z której używasz mikrofonu.
2. Elastyczny wysięgnik mikrofonu — reguluj wysięgnik, aby lepiej przechwytywać dźwięk.

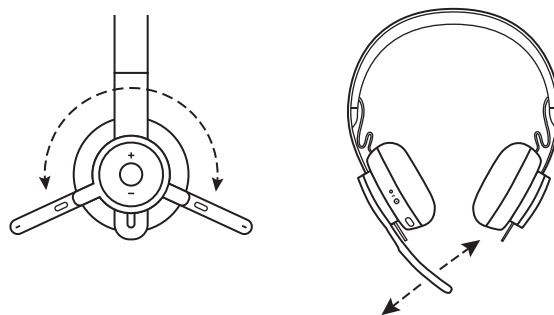

STEROWANIE ZESTAWEM SŁUCHAWKOWYM

	Użycie	Przycisk	Działanie
Połączenie	Odbieranie/kończenie rozmowy	Wielofunkcyjny	Naciśnij raz
	Odrzucenie	Wielofunkcyjny	Naciśnięcie przez 2 sekundy
Muzyka*	Odtwarzanie/wstrzymywanie odtwarzania	Wielofunkcyjny	Naciśnij dwukrotnie
	Przejdźcie do następnego utworu	Wielofunkcyjny i „+”	Naciśnięcie przez 1 sekundę
	Przejdźcie do poprzedniego utworu	Wielofunkcyjny i „-”	Naciśnięcie przez 1 sekundę
Stan zestawu słuchawkowego	Sprawdź stan połączenia i żywotność akumulatora	„+” i „-”	Naciśnięcie przez 1 sekundę
Asystent głosowy (Siri, Asystent Google)		Wielofunkcyjny	Naciśnięcie przez 2 sekundy

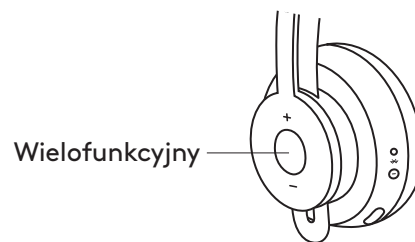

*Funkcjonalność jest zależna od typów aplikacji. Elementy sterujące muzyką mogą nie działać w aplikacjach Internetowych. Gdy dwa urządzenia są połączone, połączenie Bluetooth ma większy priorytet niż połączenie za pomocą klucza sprzętowego.

* Wskazówka: Elementy sterujące tonem bocznym zestawu słuchawkowego i korektorem muzycznym są dostępne w aplikacji Logi Tune.

WYCISZENIE

Przesuń wysięgnik mikrofonu w górę, aby wyciszyć

Przesuń wysięgnik mikrofonu w dół, aby wyłączyć wyciszenie

Powiadomienia głosowe informują o włączeniu lub wyłączeniu wyciszenia mikrofonu

„Wyciszenie włączone”
„Wyciszenie wyłączony”

AKTYWNA REDUKCJA SZUMÓW (ANC)

Funkcja ANC blokuje szумы z zewnątrz, pozwalając skoncentrować się na zadaniu.

1. Wciśnij przycisk ANC z boku nauszника.
2. Podczas włączania i wyłączenia ANC pojawi się powiadomienie głosowe. Można wyłączyć je w aplikacji Logi Tune.

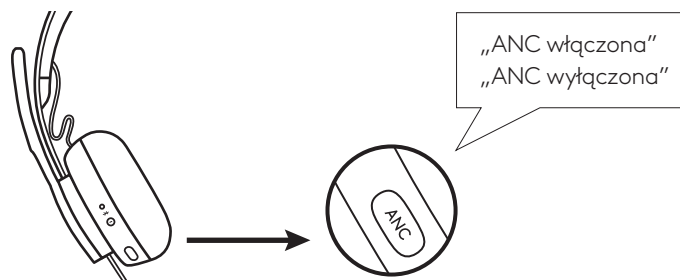

WSKAŹNIK ZESTAWU SŁUCHAWKOWEGO

Wskaźnik	Stan
Świeci się na BIAŁO	Włączone zasilanie lub w pełni naładowany akumulator
Pulsowanie kolorem BIAŁYM	Akumulator jest ładowany
Szybkie pulsowanie w kolorze BIAŁYM	Tryb parowania Bluetooth®
Powolne pulsowanie w kolorze BIAŁYM	Brak sparowanych urządzeń
Świeci się na CZERWONO	Niski poziom naładowania akumulatora
Szybkie pulsowanie w kolorze CZERWONYM	Tryb parowania Bluetooth® przy niskim stanie naładowania akumulatora
Powolne pulsowanie w kolorze CZERWONYM	Brak sparowanych urządzeń przy niskim stanie naładowania akumulatora

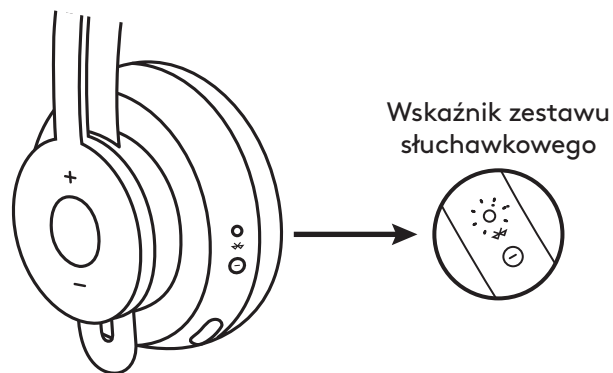

WSKAŹNIK ODBIORNIKA

Wskaźnik	Stan
Szybkie miganie w kolorze BIAŁYM	Tryb parowania
Świeci się na BIAŁO	Sparowano
Powtarzane miganie w kolorze BIAŁYM	Połączenie przychodzące
Świeci się na CZERWONO	Wyciszenie włączone

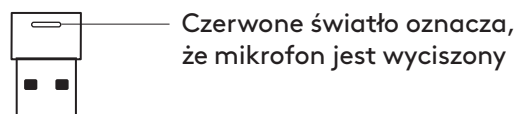

ŁADOWANIE

Zestaw słuchawkowy wyłącza się automatycznie, gdy pozostaje nieużywany. Wyłącznik czasowy można dostosować w aplikacji Logi Tune.

Gdy akumulator jest bliski wyczerpania, wskaźnik zestawu słuchawkowego zaświeci się na CZERWONO.

Ładowanie poprzez kabel USB

1. Podłącz końcówkę kabla Micro USB do portu Micro USB znajdującego się w dolnej części nauszника.
2. Podłącz końcówkę kabla USB-A do portu ładowania USB-A w komputerze lub zasilaczu.
3. W czasie ładowania wskaźnik będzie pulsować kolorem białym.
4. Wskaźnik będzie świecił na biało po pełnym naładowaniu.
 - Pełne ładowanie akumulatora trwa 2 godziny.
 - 5-minutowe ładowanie zapewnia 1 godzinę rozmów.
5. Zestawu słuchawkowego można używać podczas ładowania z odbiornikiem i Bluetooth.

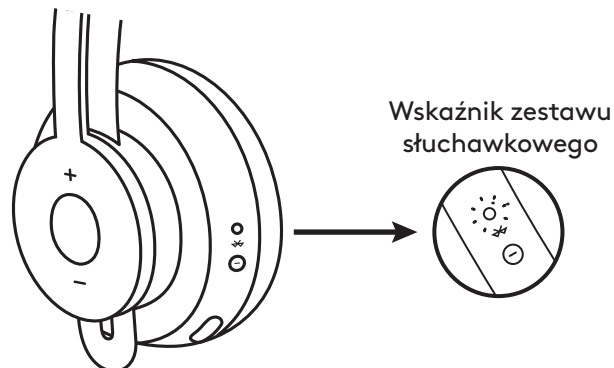

Ładowanie poprzez ładowarkę bezprzewodową Qi

1. Złóż zestaw słuchawkowy tak, aby ikona ładowania bezprzewodowego na nauszniku znajdowała się na zewnątrz.
2. Ułóż nausznik z ikoną ładowania bezprzewodowego na dowolnej bezprzewodowej ładowarce Qi*.
3. Podczas ładowania wskaźnik będzie pulsować na biało.
4. Wskaźnik będzie świecił na biało po pełnym naładowaniu.
 - 2-godzinne ładowanie w pełni ładuje akumulator.

* Bezprzewodowa ładowarka Qi nie jest dołączona do zestawu.

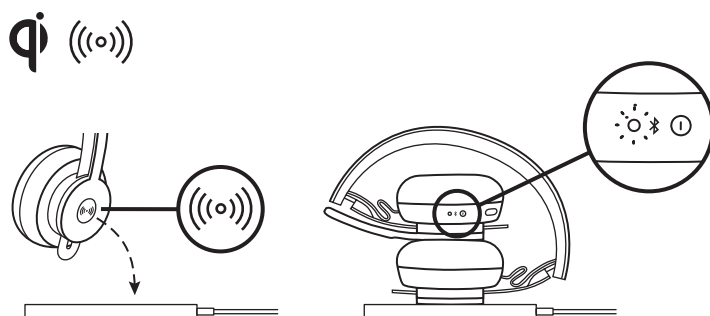

APLIKACJA LOGI TUNE

1. Pobierz aplikację Logi Tune ze sklepu Apple App Store® lub Google Play™, wpisując w wyszukiwarce frazę „Logi Tune”.



2. Sprawdź karuzelę produktów, aby dowiedzieć się więcej o elementach sterujących zestawu słuchawkowego i aplikacji.
 - Naciśnij pozycję **ROZPOCZNIJ**, aby wejść w tryb parowania Bluetooth®.
3. Wykonaj instrukcje w aplikacji, aby kontynuować.

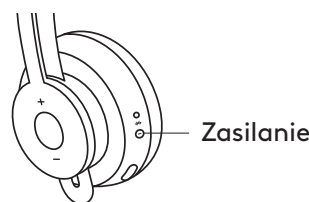

Urządzenia w pobliżu

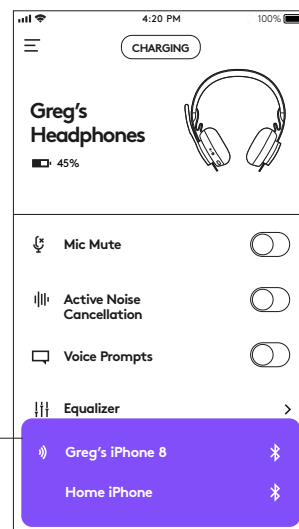

PORUSZANIE SIĘ PO APLIKACJI LOGI TUNE

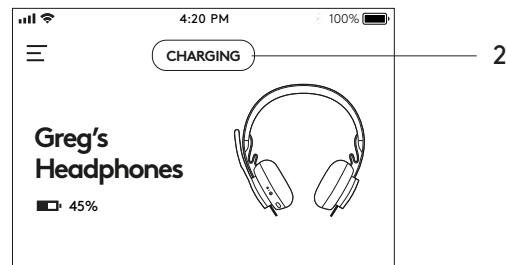
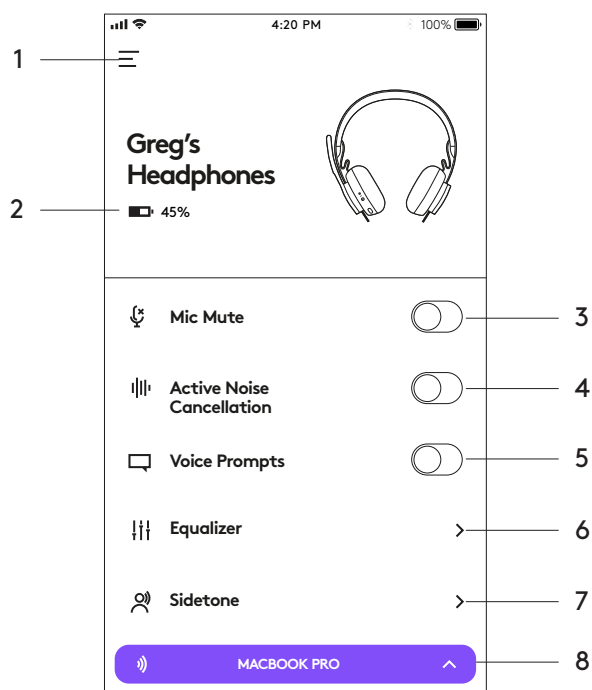

- 1. Ustawienia:** Zmieniaj język zestawu słuchawkowego i dostosuj funkcję przechodzenia w tryb uśpienia.
 - Ustawienia uśpienia: Dostosuj czas wyłączenia/włączenia zestawu słuchawkowego.
 - Ustawienia języka: Wybierz język zestawu słuchawkowego.
- 2. Powiadomienia o stanie:** Sprawdź powiadomienia o poziomie naładowania i ładowaniu
- 3. Wyciszenie mikrofonu:** Włącz lub wyłącz wyciszenie mikrofonu.
- 4. Aktywna redukcja szumów:** Włącz lub wyłącz aktywną redukcję szumów.
- 5. Monity głosowe:** Włącz lub wyłącz powiadomienia głosowe.
- 6. Korektor:** Przesuwaj suwaki w górę i w dół, aby uzyskać własne ustawienia korektora. Możesz nazwać i zapisać maksymalnie trzy ustawienia korektora.
- 7. Ton boczny:** Zwiększ lub zmniejsz siłę głosu.
- 8. Stan urządzenia:** Dowiedz się, które aktywne urządzenia są połączone z zestawem słuchawkowym i przesyłają strumieniowo.

REGULOWANIE TONU BOCZNEGO

Ton boczny pozwala Ci usłyszeć własny głos podczas rozmów, dzięki czemu wiesz, jak głośno mówisz. W aplikacji Logi Tune wybierz funkcję tonu bocznego i dostosuj go za pomocą pokrętki.

- Wyższa cyfra oznacza mocniejszą słyszalność dźwięku z zewnątrz.
- Niższa cyfra oznacza słabszą słyszalność dźwięku z zewnątrz.

AUTOMATYCZNY WYŁĄCZNIK CZASOWY

Domyślnie po godzinie nieużywania zestaw słuchawkowy będzie się automatycznie wyłączał. Dostosuj wyłącznik czasowy w aplikacji Logi Tune.

ZRESETUJ ZESTAW SŁUCHAWKOWY

Aby zresetować zestaw słuchawkowy i przywrócić go do pierwotnego stanu, naciśnij i przytrzymaj przez 5 sekund przyciski ANC i „-”. Wyłączenie zasilania i wskaźnika świetlnego oznacza prawidłowe zresetowanie zestawu słuchawkowego.

ZAKTUALIZUJ ZESTAW SŁUCHAWKOWY

1. Zaleca się aktualizowanie zarówno zestawu słuchawkowego, jak i odbiornika. W tym celu należy pobrać oprogramowanie Logi Tune Desktop i wykonać następujące czynności. Łącze znajduje się na stronie www.logitech.com/support/zonewirelessdownloads
2. Aby dokonać aktualizacji wyłącznie zestawu słuchawkowego, użyj aplikacji Logi Tune. Przejdź do sekcji „O urządzeniu” i kliknij **AKTUALIZUJ**. Konieczne jest włączenie zasilania i sparowanie z urządzeniem mobilnym.

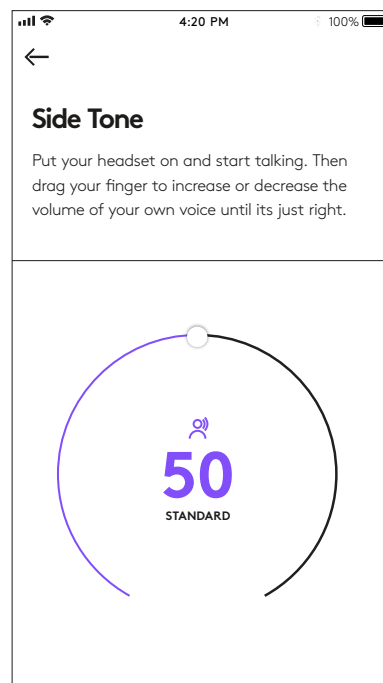

LOGITECH ZONE WIRELESS

Üzembe helyezési útmutató

A TERMÉK ISMERTETÉSE

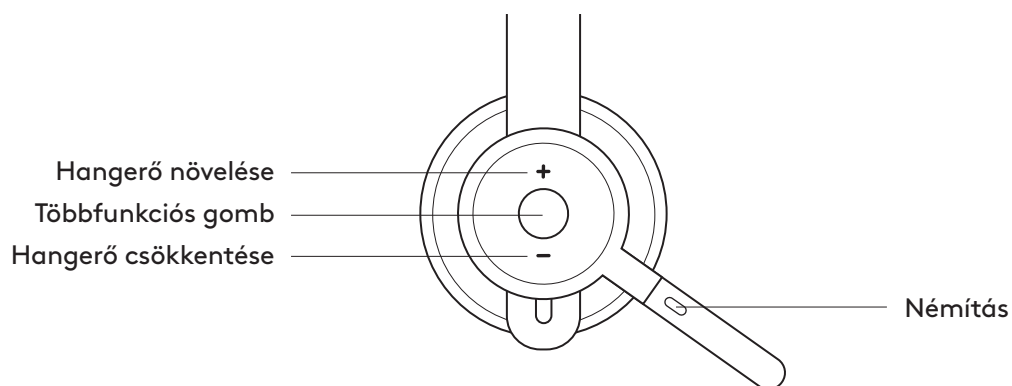

A CSOMAG TARTALMA

1. Mikrofonos fejhallgató
2. USB-A-vevőegység
3. USB-A-s töltőkábel
4. Hordtok
5. Felhasználói útmutató

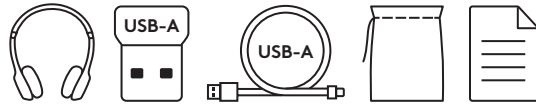

LOGI TUNE ALKALMAZÁS

Töltse le a Logi Tune alkalmazást az Apple App Store® vagy a Google Play™ áruházból.

1. **A mikrofonos fejhallgatóba épített kezelőszervek:** Egyetlen érintéssel elnémíthatja mikrofonos fejhallgatóját vagy megszüntetheti a némítását, és vezérelheti a zajsűrést.
2. **Vezeték nélküli frissítések:** Értesítést kap, ha elérhető a legújabb funkciófrissítése.
3. **Eszköz állapota:** Láthatja, hogy aktív eszközei csatlakoznak a mikrofonos fejhallgatójához, és folyamatos adatátvitel történik.
4. **Settings (Beállítások):** Megadhatja a mikrofonos fejhallgató nyelvét, és beállíthatja, hogy mikor lépjen alvó módba.
5. **Állapotértesítések:** Elnémítási állapot, akkumulátor töltöttségi szintje és töltésértesítések
6. **Hangélmény beállítása:** Önhangbeállítások, amelyekkel megfelelő hangerőn hallhatóvá teheti a saját hangját, és előre megadott hangszínszabályozó-beállítások a módosításhoz vagy testreszabáshoz.

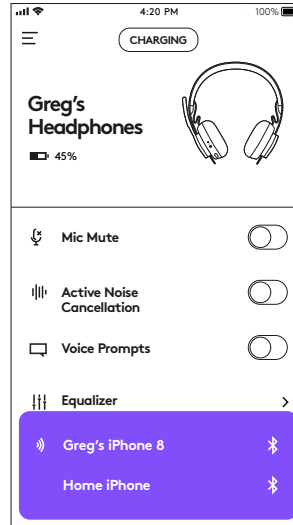

BE- ÉS KIKAPCSOLÁS

1. Nyomja meg a bekapcsológombot 1 másodpercig.
2. Miután bekapcsolta, a jelzőfény fehérre vált. Ha nincs csatlakoztatva eszköz, lassan fehérén villogni fog.

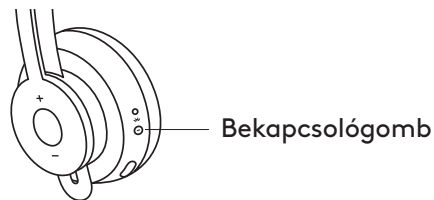

PÁROSÍTÁS BLUETOOTH®-KAPCSOLATON KERESZTÜL

1. Nyomja meg a bekapcsológombot 2 másodpercig. A jelzőfény gyorsan fehérén villogni fog.
2. Nyissa meg a Bluetooth®-beállításokat az eszközén.
3. Válassza a Zone Wireless lehetőséget az észlelhető eszközökön.
4. A sikeres párosítás után a jelzőfény folyamatos fehér fényre vált.

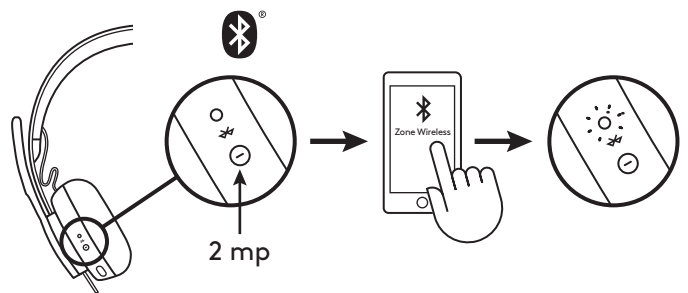

PÁROSÍTÁS USB-VEVŐEGYSÉGEN KERESZTÜL

1. Csatlakoztassa a vevőegységet a számítógép USB-A-portjához.
2. A sikeres párosítás után a jelzőfény a vevőegységen folyamatos fehér marad. A jelzőfény a mikrofonos fejhallgatón folyamatos fehér fényre vált.

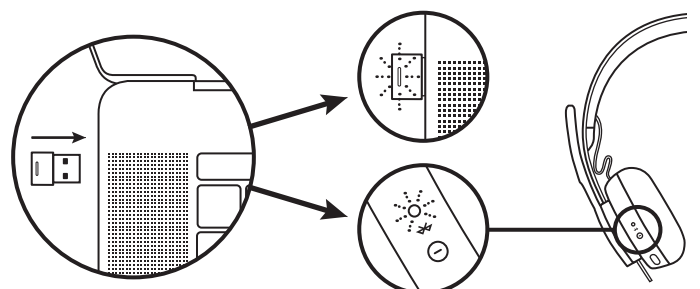

MIKROFONOS FEJHALLGATÓ BEÁLLÍTÁSA

1. A mikrofonos fejhallgató a fülpárnákat a fejpánton felfelé és lefelé csúsztatva állítható be.
2. Egyszerűbb a fején beállítani a mikrofonos fejhallgatót. Csúsztassa a fülpárnákat a fejpánton felfelé és lefelé, amíg kényelmesen nem illeszkedik a fülére.

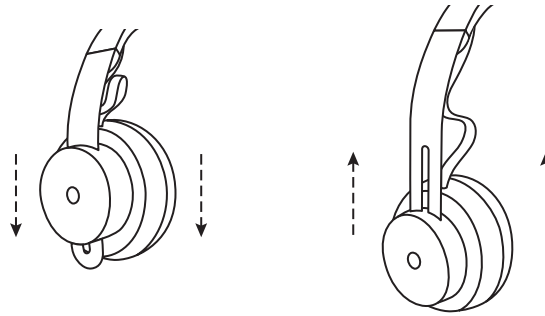

A MIKROFONKAR BEÁLLÍTÁSA

1. A mikrofonkar 270 fokban forog. Viselheti akár a bal, akár a jobb oldalon. A hangcsatorna automatikusan vált attól függően, hogy melyik irányban viseli a mikrofont.
2. Rugalmas mikrofonkar – állítsa be a mikrofonkart úgy, hogy jó minőségben rögzítse a hangot.

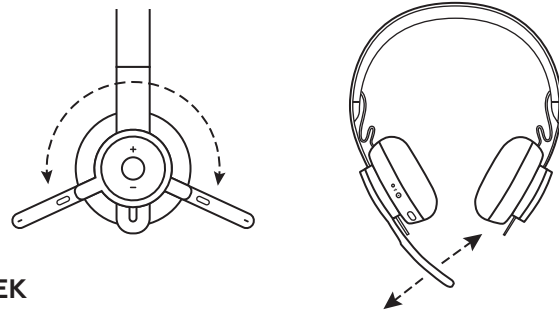

A MIKROFONOS FEJHALLGATÓBA ÉPÍTETT KEZELŐSZERVEK

	Használat	Gomb	Viselkedés
Hívás	Fogadás / befejezés	Többfunkciós	Nyomja meg egyszer
	Elutasítás	Többfunkciós	2 másodperces megnyomás
Zene*	Lejátszás / Szünet	Többfunkciós	Nyomja meg kétszer
	Előretekerés	Többfunkciós és „+”	1 másodperces megnyomás
	Visszatekerés	Többfunkciós és „-”	1 másodperces megnyomás
Mikrofonos fejhallgató állapota	A kapcsolat és a töltöttség ellenőrzése	„+” és „-”	1 másodperces megnyomás
Hangsegéd (Siri, Google Asszisztens)		Többfunkciós	2 másodperces megnyomás

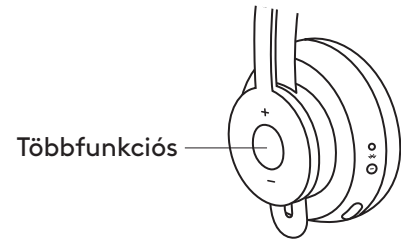

* A működés az alkalmazástípusoktól függ. Előfordulhat, hogy a zenei kezelőszervek nem működnek a webalapú alkalmazásokkal. Két eszköz csatlakoztatásakor a Bluetooth-kapcsolat előnyt élvez a vevőegységgel szemben.

* Tipp: A mikrofonos fejhallgató önhangjának és a zene hangszínszabályójának kezelőszervei elérhetők a Logi Tune alkalmazásban.

NÉMÍTÁS

Mozgassa a mikrofonkart felfelé a némításhoz

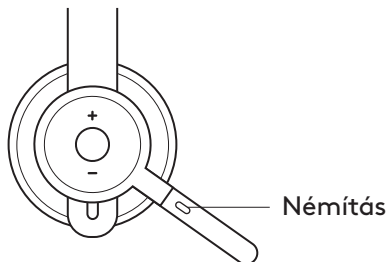

Hangértesítések jelzik, amikor a mikrofont elnémítja/megszünteti a némítást



AKTÍV ZAJSZŰRÉS (ANC)

Az ANC kizárja a környezetében lévő hangokat, hogy az adott feladatra koncentrálhasson.

1. Nyomj meg az ANC gombot a fülpárna oldalán.
2. Az ANC be- és kikapcsolását hangjelzések jelzik.
Ezeket a Logi Tune alkalmazásban kapcsolhatja ki.

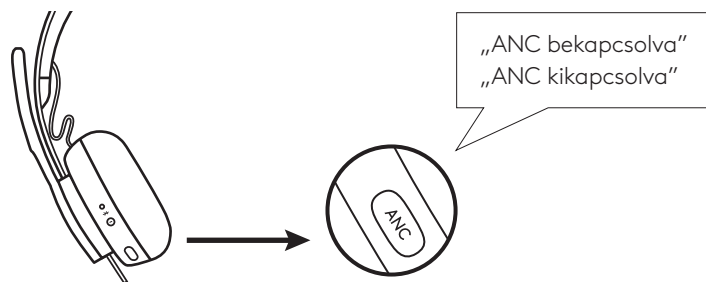

A MIKROFONOS FEJHALLGATÓ JELZŐFÉNYEI

Fényjelzés	Állapot
Folyamatos FEHÉR	Bekapcsolva vagy teljesen feltöltve
Lélegző hatású FEHÉR:	Akkumulátor töltése
Gyorsan pulzáló FEHÉR	Bluetooth® párosítási üzemmód
Lassan pulzáló FEHÉR	Nincs párosított eszköz
Folyamatos PIROS	Alacsony akkumulátortöltöttség
Gyorsan pulzáló PIROS	Bluetooth® párosítási üzemmód alacsony akkumulátortöltöttség során
Lassan pulzáló PIROS	Nincs párosított eszköz alacsony akkumulátortöltöttség során

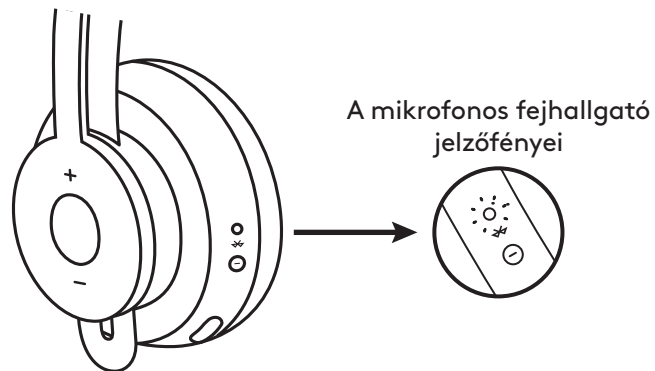

A VEVŐEGYSÉG JELZŐFÉNYEI

Fényjelzés	Állapot
Gyorsan villogó FEHÉR	Párosítási üzemmód
Folyamatos FEHÉR	Párosítva
Villogás FEHÉREN ismétlődő be- és kikapcsolása	Bejövő hívás
Folyamatos PIROS	Némítás bekapcsolva

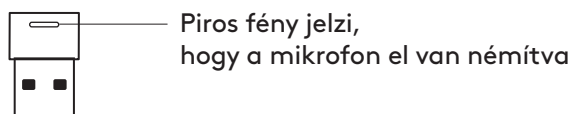

TÖLTÉS FOLYAMATBAN

A mikrofonos fejhallgató tétlen állapotban automatikusan kikapcsol. Az alvó mód időzítője a Logi Tune alkalmazásban módosítható.

A mikrofonos fejhallgató jelzőfénye PIROSRA változik, amikor alacsony az akkumulátor töltöttsége.

Töltés USB-kábelen keresztül

1. Csatlakoztassa a mikro-USB-kábel mikro-USB-s végét a fülhallgató alján található mikro-USB-portba.
2. Csatlakoztassa az USB-A csatlakozójú kábel végét a számítógép vagy a hálózati adapter egyik USB-A-töltőportjába.
3. A töltést lélegző hatású fehér fény jelzi.
4. Teljes feltöltöttség esetén a jelzőfény folyamatos fehér lesz.
–Az akkumulátor teljes feltöltése 2 órát vesz igénybe.
–5 perc töltés 1 órányi beszékidőt biztosít.
5. A mikrofonos fejhallgató használható a párosított vevőegységgel és Bluetoothszal a töltés során.

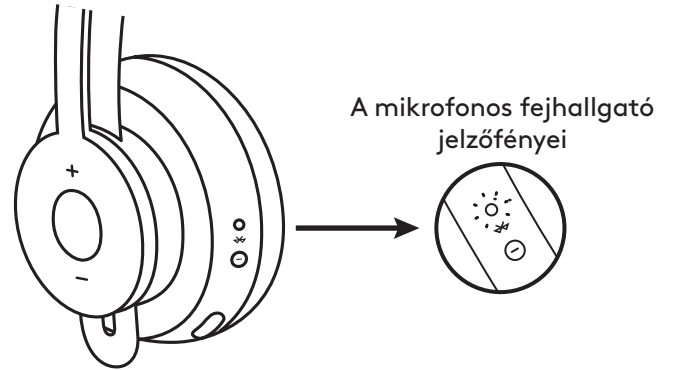

Töltés Qi vezeték nélküli töltővel

1. Hajtsa a mikrofonos fejhallgatót a vezeték nélküli töltés ikonjával a kívül lévő fülpárnára.
2. Helyezze a vezeték nélküli töltés ikonjával rendelkező fülpárnát bármilyen Qi vezeték nélküli töltőállvány tetejére.*
3. A töltést lélegző hatású fehér fény jelzi.
4. Teljes feltöltöttség esetén a jelzőfény folyamatos fehér lesz.
–Az akkumulátor teljes feltöltése 2 órát vesz igénybe.

* A Qi vezeték nélküli töltőállvány nincs mellékelve.

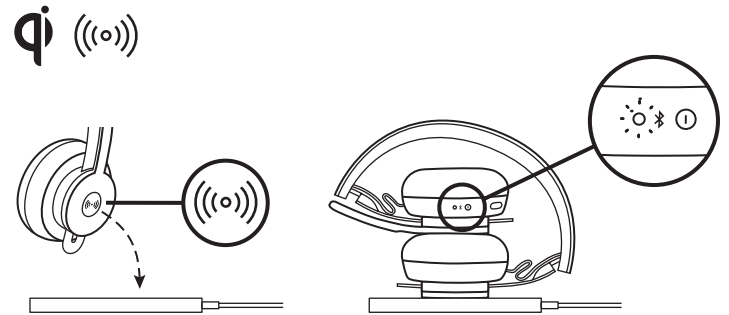

LOGI TUNE ALKALMAZÁS

1. A „Logi Tune” névre keresve töltsse le a Logi Tune alkalmazást az Apple App Store® vagy a Google Play™ áruházból.



2. A mikrofonos fejhallgatóról és az alkalmazás kezelőszerveiről a termék ismertetőjében olvashat bővebben.
–Nyomja meg a **GET STARTED (ELSŐ LÉPÉSEK) GOMBOT** a Bluetooth® párosítási üzemmódba lépéshez.
3. A folytatáshoz kövesse az alkalmazás utasításait.

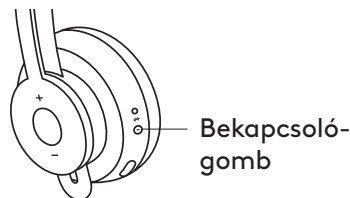

Közeli eszközök

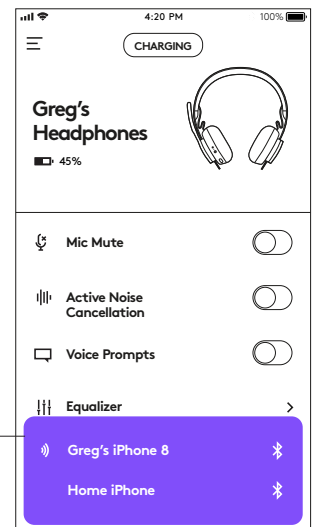

NAVIGÁLÁS A LOGI TUNE ALKALMAZÁSBAN

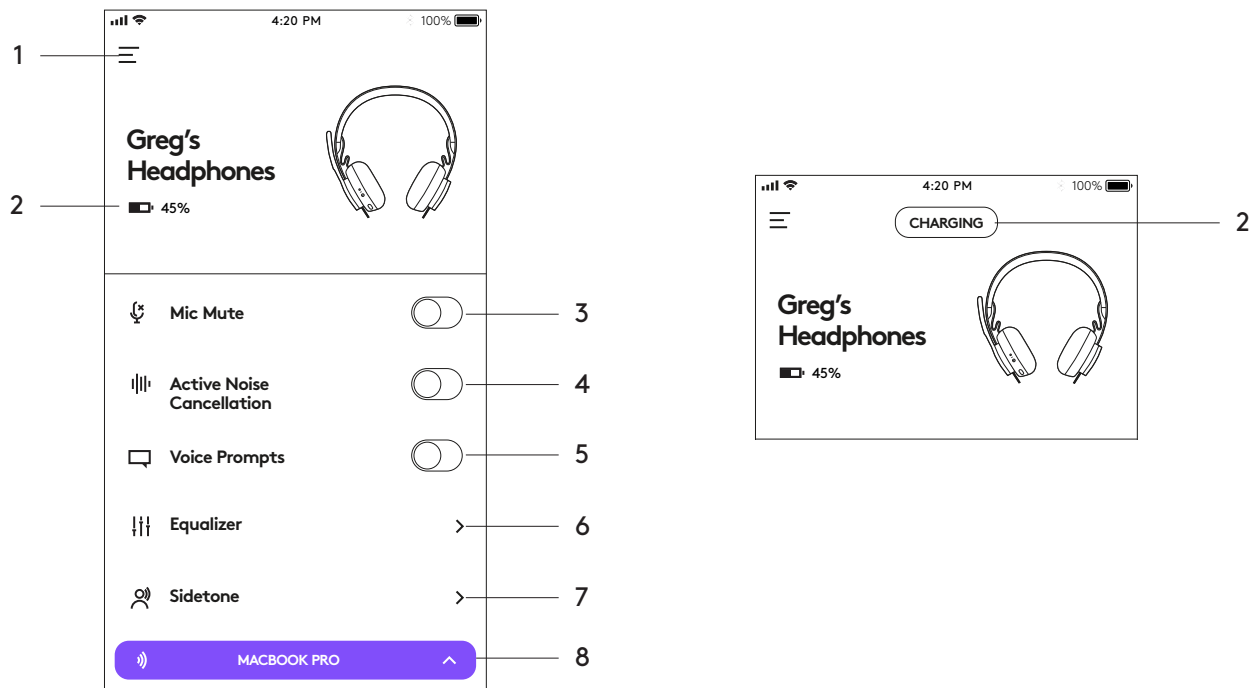

- Settings (Beállítások):** Megadhatja a mikrofonos fejhallgató nyelvét, és beállíthatja, hogy mikor lépjen alvó módba.
 - Alvó mód beállításai: Beállíthatja, hogy a mikrofonos fejhallgató mikor kapcsoljon ki/be.
 - Nyelvi beállítások: Kiválaszthatja a mikrofonos fejhallgató nyelvét.
- Állapotértesítések:** Akkumulátor töltöttségi szintjének ellenőrzése és töltésértesítések
- Mic mute (Mikrofon elnémítása):** Elnémíthatja a mikrofont, illetve megszüntetheti a néमितását.
- Active Noise Cancellation (Aktív zajszűrés):** Ki- és bekapcsolhatja az aktív zajszűrést.
- Voice prompts (Hangutasítások):** Ki- és bekapcsolhatja a hangértesítéseket.
- Equalizer (Hangszínszabályzó):** Személyes hangszínszabályzó-beállítások létrehozásához mozgassa a hangerőszabályzót fel és le. Nevezze el és mentse a három személyes hangszínszabályzó-beállítást.
- Sidetone (Önhang):** Emelheti vagy csökkentheti saját hangja hangerejét.
- Device status (Eszköz állapota):** Láthatja, hogy aktív eszközei csatlakoznak a mikrofonos fejhallgatójához, és folyamatos adatátvitel történik.

ÖNHANG BEÁLLÍTÁSA

Az **önhang** lehetővé teszi, hogy a beszélgetések alatt hallja a saját hangját, így mindig tudhatja, hogy milyen hangosan beszél. A Logi Tune alkalmazásban válassza az önhang funkciót, és módosítsa a tárcsázót ennek megfelelően.

–A magasabb szám azt jelenti, hogy több külső hangot hall.

–Az alacsonyabb szám azt jelenti, hogy kevesebb külső hangot hall.

AUTOMATIKUS ALVÓMÓD-IDŐZÍTŐ

A mikrofonos fejhallgató automatikusan kikapcsol, amikor egy óráig használaton kívül van. Az alvó mód időzítője a Logi Tune alkalmazásban módosítható.

A MIKROFONOS FEJHALLGATÓ ALAPHELYZETBE ÁLLÍTÁSA

Ha vissza szeretné állítani a mikrofonos fejhallgatót az eredeti állapotába, nyomja le és tartsa nyomva az ANC gombot és a „-” gombot 5 másodpercig. A mikrofonos fejhallgató visszaállítása akkor sikeres, amikor kikapcsol, és a jelzőfény kikapcsol.

A MIKROFONOS FEJHALLGATÓ FRISSÍTÉSE

1. Javasoljuk, hogy frissítse a mikrofonos fejhallgatót és a vevőegységet is. Ehhez töltsse le a Logi Tune asztali alkalmazást, és kövesse a lépéseket. A hivatkozás helye: www.logitech.com/support/zonewirelessdownloads
2. Ha csak a mikrofonos fejhallgatót szeretné frissíteni, használja a Logi Tune alkalmazást. Ugorjon az About (Névjegy) pontra, és kattintson az **UPDATE** (FRISSÍTÉS) lehetőségre. Mobil eszköze ekkor be van kapcsolva és párosítva van.

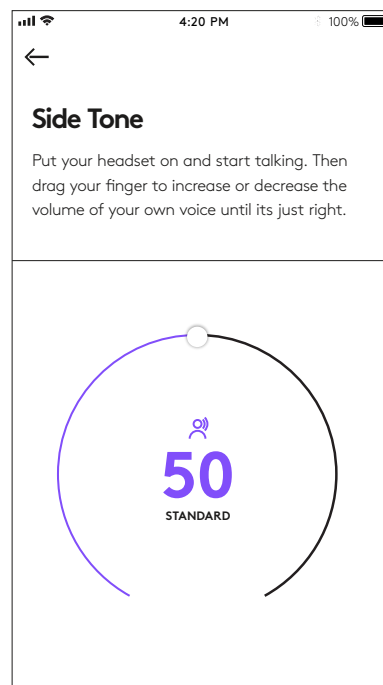

LOGITECH ZONE WIRELESS

Průvodce instalací

POPIS PRODUKTU

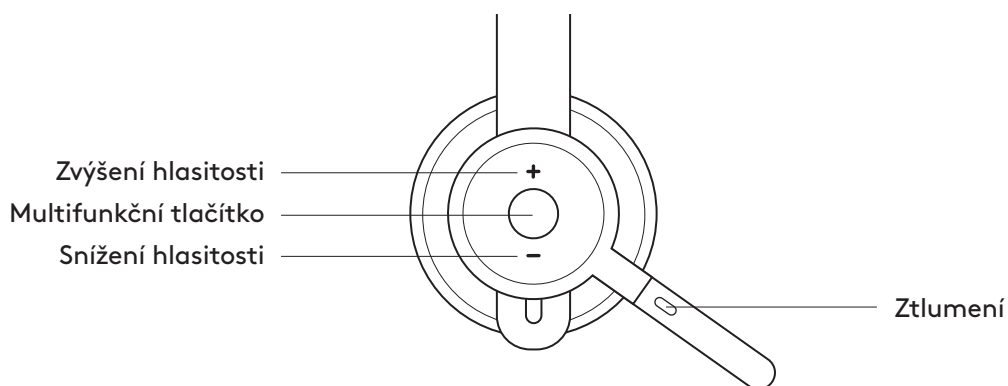

OBSAH BALENÍ

1. Náhlavní souprava
2. Přijímač USB-A
3. Nabíjecí kabel USB-A
4. Cestovní pouzdro
5. Uživatelská dokumentace

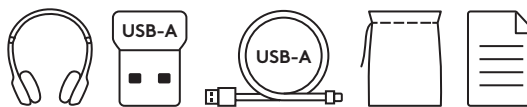

APLIKACE LOGI TUNE

Stáhněte si aplikaci Logi Tune z obchodu Apple App Store® nebo Google Play™.

1. **Ovládání náhlavní soupravy:** Ztlumte nebo zrušte ztlumení náhlavní soupravy a ovládejte potlačení šumu jedním dotykem.
2. **Bezdrátové aktualizace:** Budete upozorněni, když je k dispozici aktualizace nejnovějších funkcí.
3. **Stav zařízení:** Mějte přehled o aktivních zařízeních připojených k vaší náhlavní soupravě a o streamování.
4. **Nastavení:** Nastavte si jazyk náhlavní soupravy a dobu, po jejímž uplynutí se souprava automaticky přepne do režimu spánku.
5. **Upozornění na stav:** Upozornění na stav ztlumení, úroveň nabití baterie a nabíjení.
6. **Nastavení vlastností zvuku:** Nastavení odposlechu tak, abyste slyšeli svůj hlas ve správné hlasitosti, a možnost úprav nebo přizpůsobení předvoleb ekvalizéru.

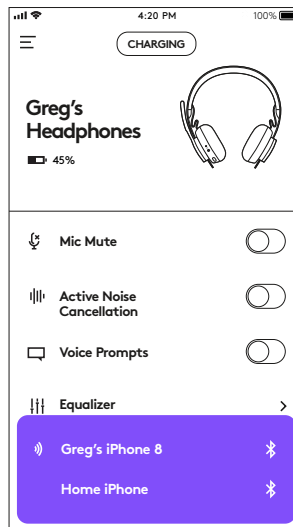

ZAPNUTÍ/VYPNUTÍ

1. Podržte tlačítko napájení po dobu 1 sekundy.
2. Jakmile se souprava zapne, indikátor se rozsvítí bíle. Pokud není připojeno žádné zařízení, bliká pomalu bíle.

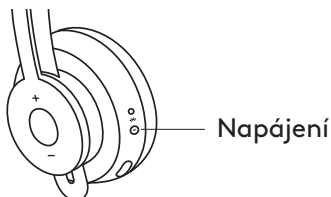

PÁROVÁNÍ PROSTŘEDNICTVÍM BLUETOOTH®

1. Podržte tlačítko napájení po dobu 2 sekund. Indikátor se rozblíká rychle bíle.
2. Otevřete nastavení Bluetooth® na svém zařízení.
3. Ze seznamu dostupných zařízení vyberte Zone Wireless.
4. Po úspěšném párování se indikátor rozsvítí bíle.

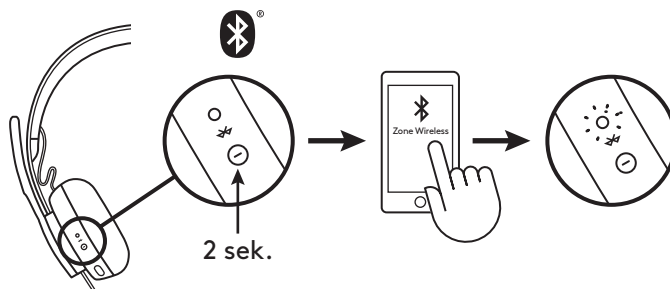

PÁROVÁNÍ PROSTŘEDNICTVÍM PŘIJÍMAČE USB

1. Zapojte přijímač do portu USB-A počítače.
2. Po úspěšném párování bude indikátor na přijímači svítit bíle. Indikátor na náhlavní soupravě se rozsvítí bíle.

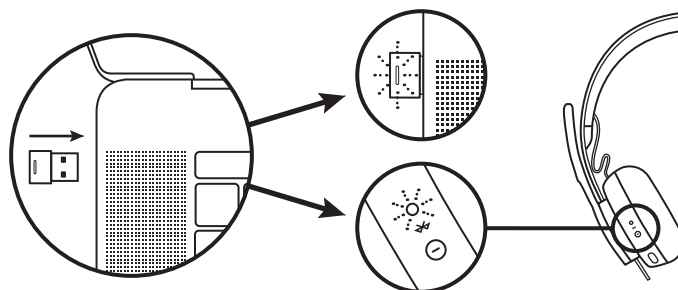

PŘIZPŮBENÍ NÁHLAVNÍ SOUPRAVY

1. Přizpůsobte si náhlavní soupravu posouváním náušníků na hlavovém mostu nahoru a dolů.
2. Náhlavní souprava se snáze přizpůsobuje po usazení na hlavu. Posouvejte náušníky nahoru a dolů na hlavovém mostu, dokud pohodlně neпадnou na uši.

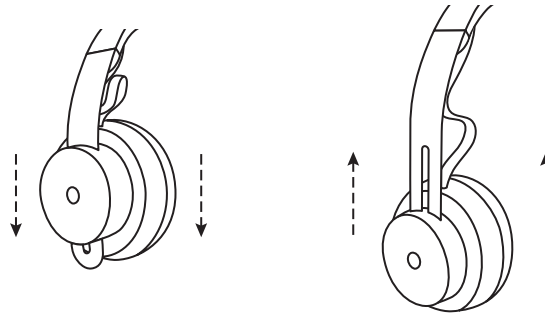

NASTAVENÍ DRŽÁKU MIKROFONU

1. Držák mikrofonu je otočný v rozmezí 270 stupňů. Mikrofon lze nasadit na levou nebo pravou stranu soupravy. Zvukový kanál se přepne automaticky v závislosti na straně, na které je mikrofon nasazen.
2. Držák mikrofonu je flexibilní – přizpůsobte si jeho polohu za účelem lepšího snímání hlasu.

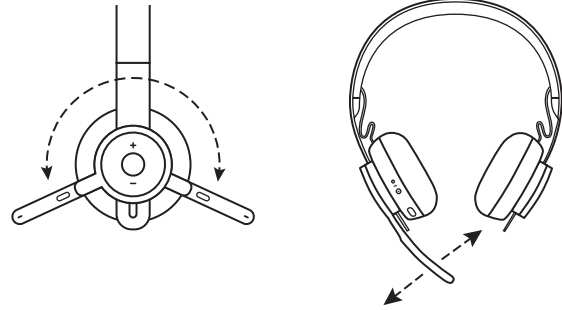

OVLÁDÁNÍ NÁHLAVNÍ SOUPRAVY

	Použití	Tlačítko	Stav
Hovory	Přijetí/ukončení	Multifunkční	Stisknout jednou
	Odmítnutí	Multifunkční	Stisk 2 sekunda
Hudba*	Přehrát/Pozastavit	Multifunkční	Stisknout dvakrát
	Další skladba	Multifunkční a „+“	Stisk 1 sekunda
	Předchozí skladba	Multifunkční a „-“	Stisk 1 sekunda
Stav náhlavní soupravy	Kontrola připojení a životnosti baterie	„+“ a „-“	Stisk 1 sekunda
Hlasový asistent (Siri, Google Assistant)		Multifunkční	Stisk 2 sekunda

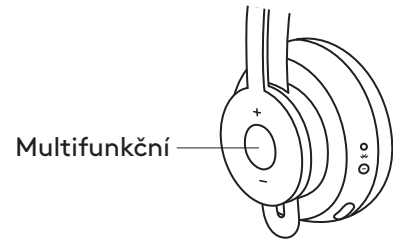

* Funkce závisí na typech aplikace. Ovládání hudby nemusí fungovat ve webových aplikacích. Pokud jsou připojena dvě zařízení, připojení Bluetooth má přednost před připojením pomocí adaptéru.

* Tip: Ovládací prvky odposlechu a ekvalizéru hudby náhlavní soupravy jsou k dispozici v aplikaci Logi Tune.

ZTLUMENÍ

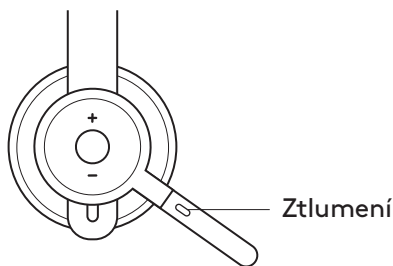

Posuňte držák mikrofonu nahoru pro ztlumení

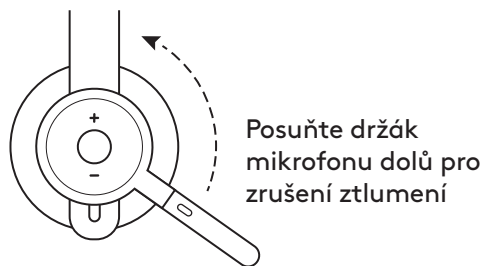

Hlasová upozornění informují, když je mikrofon ztlumený/ ztlumení je zrušeno

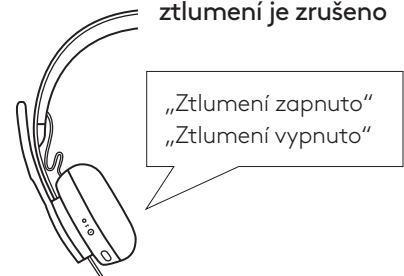

AKTIVNÍ POTLAČENÍ ŠUMU (ANC)

Funkce ANC blokuje šum okolo vás, čímž vám pomáhá s koncentrací na daný úkol.

1. Stiskněte tlačítko ANC na boku náušniku.
2. Při zapnutí a vypnutí funkce ANC se ozve hlasové upozornění. Tato upozornění lze vypnout v aplikaci Logi Tune.

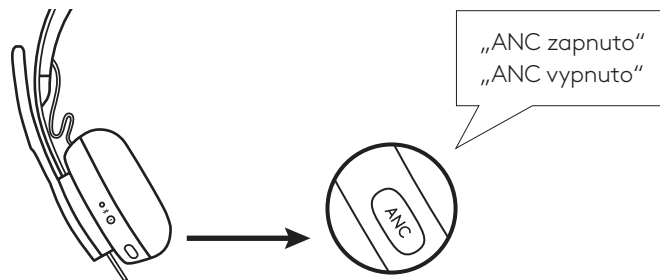

INDIKÁTOR NÁHLAVNÍ SOUPRAVY

Indikátor	Stav
Svítlí BÍLE	Zapnuto nebo plně nabitá
Pulzuje BÍLE	Nabíjení baterie
Rychle pulzuje BÍLE	Režim párování Bluetooth®
Pomalou pulzuje BÍLE	Žádné spárované zařízení
Svítlí ČERVENĚ	Nízký stav nabití baterie
Rychle pulzuje ČERVENĚ	Režim párování Bluetooth® a nízký stav nabití baterie
Pomalou pulzuje ČERVENĚ	Žádné spárované zařízení a nízký stav nabití baterie

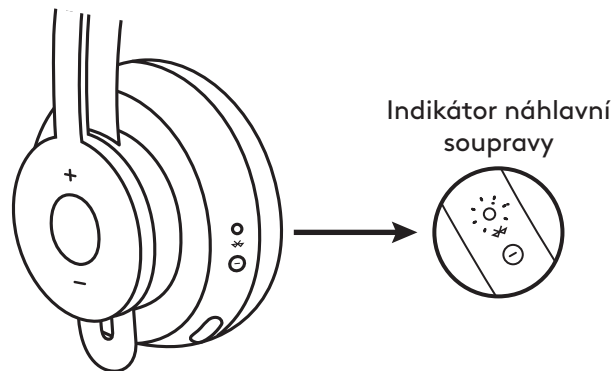

INDIKÁTOR PŘIJÍMAČE

Indikátor	Stav
Rychle bliká BÍLE	Režim párování
Svítlí BÍLE	Spárováno
Opakovaně bliká BÍLE a zhasíná	Příchozí hovor
Svítlí ČERVENĚ	Ztlumení zapnuto

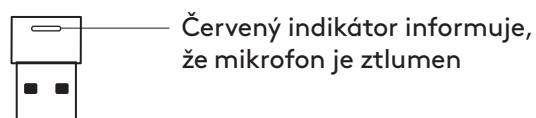

NABÍJENÍ

Náhlavní souprava se automaticky vypne, je-li ponechána v nečinnosti. Časovač režimu spánku lze nastavit v aplikaci Logi Tune.

Indikátor náhlavní soupravy se rozsvítí ČERVENĚ, když začne docházet energie.

Nabíjení prostřednictvím kabelu USB

1. Zapojte koncovku kabelu mikro USB do portu mikro USB na spodku náušníku.
2. Koncovku kabelu USB-A zapojte do nabíjecího portu USB-A na počítači nebo síťovém adaptéru.
3. V průběhu nabíjení bude indikátor pulzovat bíle.
4. Po úplném nabití se indikátor rozsvítí bíle.
 - Úplné nabití baterie trvá 2 hodiny.
 - 5 minut nabíjení zajistí 1 hodinu doby hovoru.
5. Náhlavní soupravu lze během nabíjení používat s přijímačem a spárovanou pomocí Bluetooth.

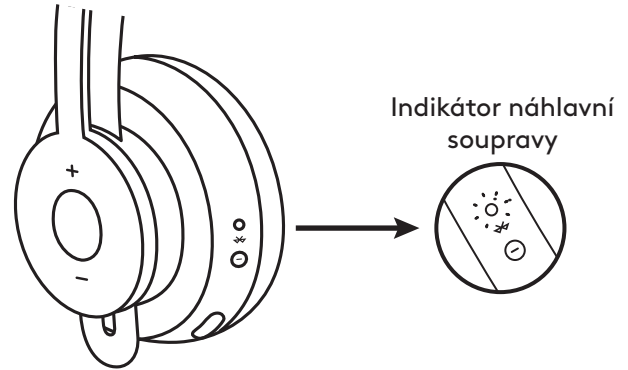

Nabíjení prostřednictvím bezdrátové nabíječky Qi

1. Složte náhlavní soupravu ikonou bezdrátového nabíjení na náušníku orientovanou směrem ven.
2. Položte náušník s ikonou bezdrátového nabíjení na vršek libovolné bezdrátové nabíjecí základny Qi.*
3. V průběhu nabíjení bude indikátor pulzovat bíle.
4. Po úplném nabití se indikátor rozsvítí bíle.
 - Úplné nabití baterie trvá 2 hodiny.

* Bezdrátová nabíjecí základna Qi není součástí dodávky.

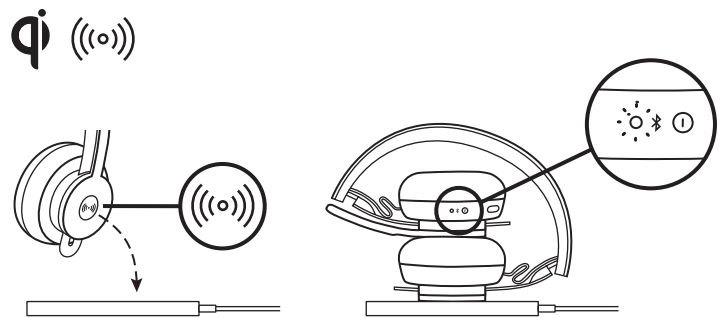

APLIKACE LOGI TUNE

1. Stáhněte aplikaci Logi Tune z obchodu Apple App Store® nebo Google Play™ vyhledáním „Logi Tune“.



2. Prohlédněte si produktový karusel, kde se dozvíte více o vaší náhlavní soupravě a ovládacích prvcích aplikace.
 - Stisknutím **ZAČÍNÁME** aktivujete režim párování Bluetooth®.
3. Pro pokračování se řiďte pokyny v aplikaci.

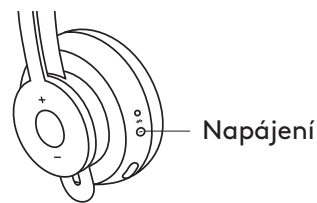

Zařízení v dosahu

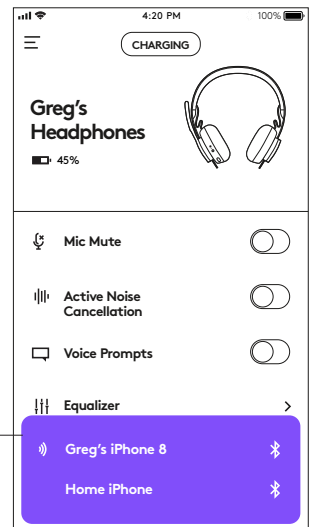

PŘEHLED APLIKACE LOGI TUNE

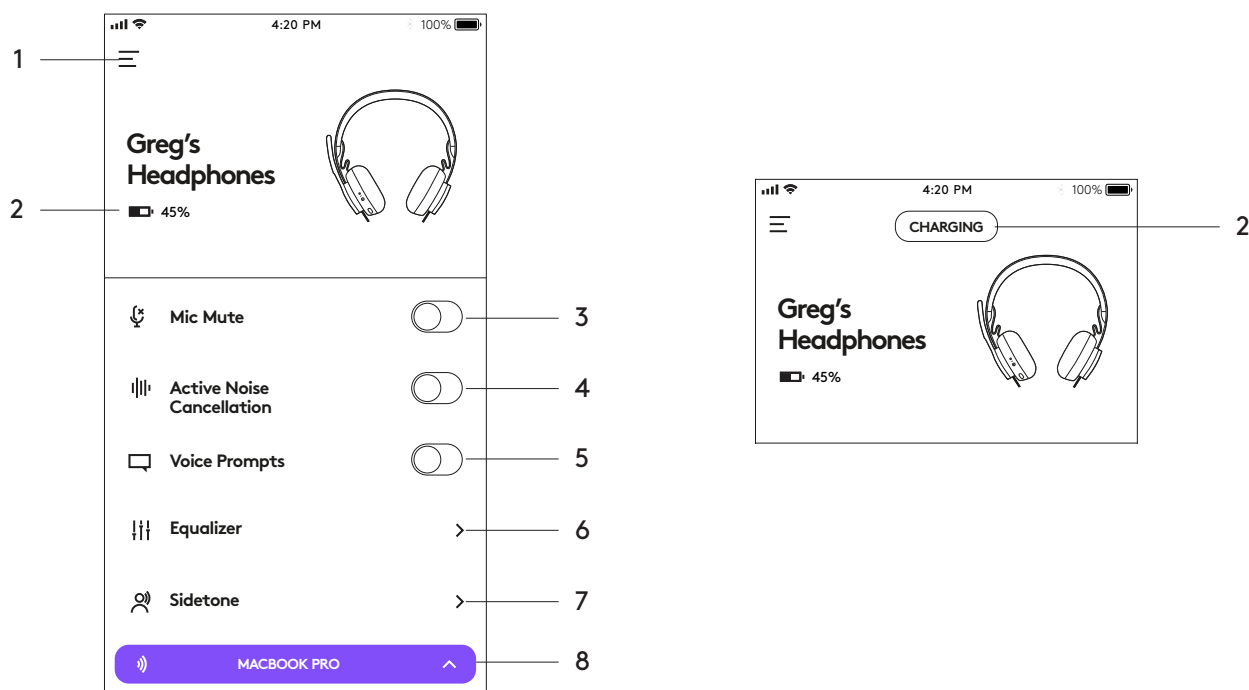

- 1. Nastavení:** Nastavte si jazyk náhlavní soupravy a dobu, po jejímž uplynutí se souprava přepne do režimu spánku.
 - Nastavení spánku: Nastavte si, kdy se náhlavní souprava vypne/zapne.
 - Nastavení jazyka: Vyberte si jazyk náhlavní soupravy.
- 2. Upozornění na stav:** Upozornění na úroveň nabití baterie a nabíjení
- 3. Ztlumení mikrofonu:** Ztlumte nebo zrušte ztlumení mikrofonu.
- 4. Aktivní potlačení šumu:** Aktivujte/deaktivujte aktivní potlačení šumu.
- 5. Hlasová upozornění:** Aktivujte/deaktivujte hlasová upozornění.
- 6. Ekválizér:** Posouváním posuvníků nahoru a dolů si vytvořte osobní nastavení ekvalizéru. Pojmenujte si a uložte až tři osobní nastavení ekvalizéru.
- 7. Odposlech:** Zvyšte nebo snižte hlasitost vlastního hlasu.
- 8. Stav zařízení:** Mějte přehled o aktivních zařízeních připojených k vaší náhlavní soupravě a o streamování.

NASTAVENÍ ODPOSLECHU

Odposlech vám umožní během konverzací slyšet váš hlas, takže budete mít přehled o tom, jak hlasitě hovoříte. V aplikaci Logi Tune vyberte funkci odposlechu a nastavte volič dle potřeby.

- Vyšší číslo znamená, že uslyšíte více zvuku zvnějšku.
- Nižší číslo znamená, že uslyšíte méně zvuku zvnějšku.

ČASOVAČ AUTOMATICKÉHO REŽIMU SPÁNKU

Ve výchozím nastavení se náhlavní souprava automaticky vypne po jedné hodině nečinnosti. Časovač režimu spánku můžete regulovat v aplikaci Logi Tune.

RESETOVÁNÍ NÁHLAVNÍ SOUPRAVY

Chcete-li náhlavní soupravu resetovat do původního stavu, zapněte ji, stiskněte a podržte tlačítka ANC a hlasitost - po dobu 5 sekund. Náhlavní souprava se úspěšně resetuje, pokud se vypne a indikátor zhasne.

AKTUALIZACE NÁHLAVNÍ SOUPRAVY

1. Doporučujeme aktualizovat náhlavní soupravu i přijímač. Chcete-li tak učinit, stáhněte si aplikaci Logi Tune Desktop a řiďte se postupem. Odkaz se nachází na adrese www.logitech.com/support/zonewirelessplus/downloads
2. Chcete-li aktualizovat pouze náhlavní soupravu, použijte aplikaci Logi Tune. Přejděte do části O aplikaci a klikněte na **AKTUALIZOVAT**. Souprava musí být zapnutá a spárována s vaším mobilním zařízením.

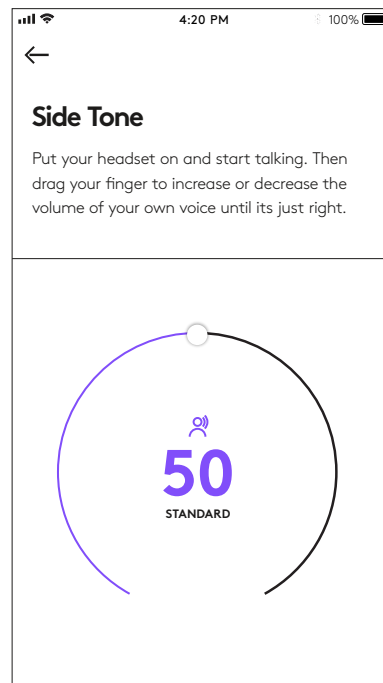

LOGITECH ZONE WIRELESS

Sprievodca inštaláciou

POPIS PRODUKTU

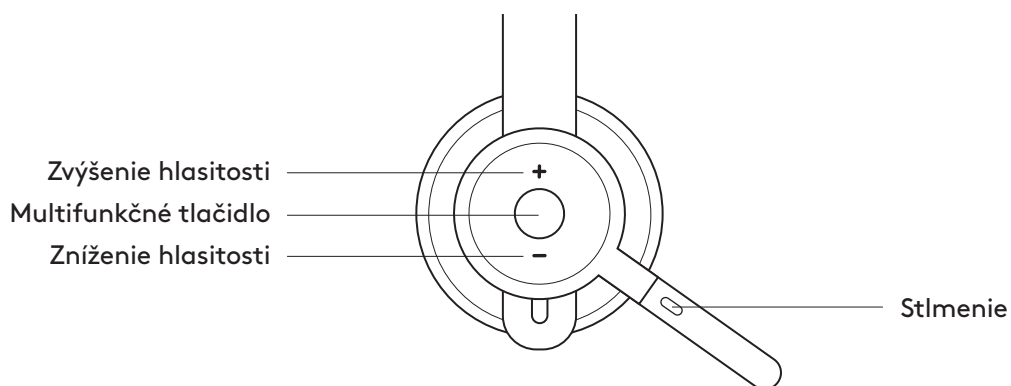
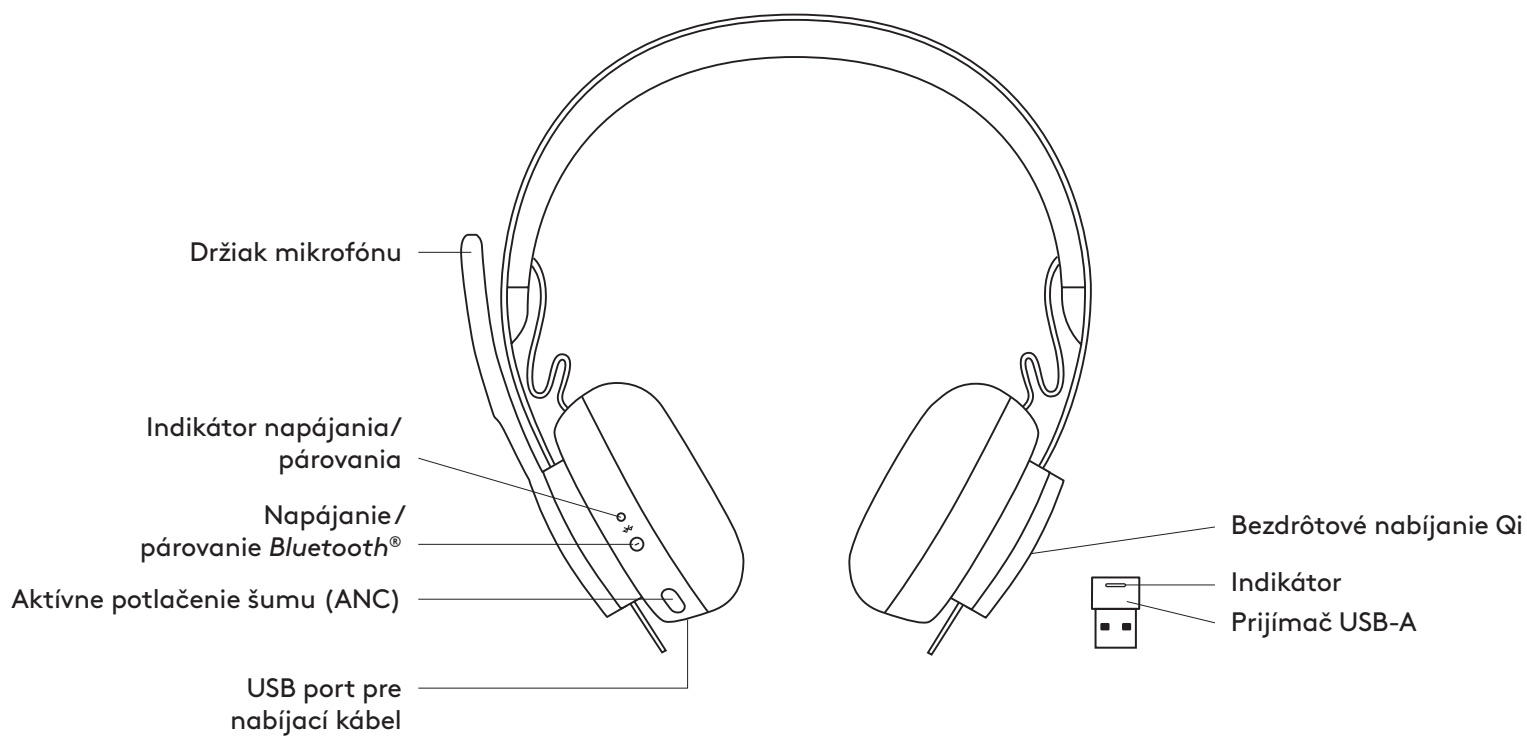

OBSAH BALENIA

1. Náhlavná súprava
2. Prijímač USB-A
3. Nabíjací kábel USB-A
4. Cestovné puzdro
5. Používateľská dokumentácia

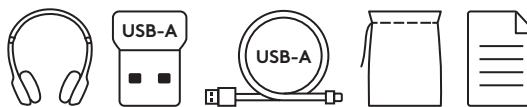

APLIKÁCIA LOGI TUNE

Prevezmite si aplikáciu Logi Tune z obchodu Apple App Store® alebo Google Play™.

1. **Ovládanie náhlavnej súpravy:** Stlmiť alebo zrušiť stíšenie náhlavnej súpravy a ovládajte potlačením šumu jedným dotykcom.
2. **Bezdrôtové aktualizácie:** Budete upozornení, keď je k dispozícii aktualizácia najnovších funkcií.
3. **Stav zariadenia:** Majte prehľad o aktívnych zariadeniach pripojených k vašej náhlavnej súprave a o streamovaní.
4. **Nastavenia:** Nastavte si jazyk náhlavnej súpravy a čas, po ktorého uplynutí sa súprava automaticky prepne do režimu spánku.
5. **Upozornenia na stav:** Upozornenia na stav stlmenia, úroveň nabitia batérie a nabíjanie.
6. **Nastavenie vlastností zvuku:** Nastavenia odpočívania tak, aby ste počuli svoj hlas v správnej hlasitosti, a možnosť úprav alebo prispôbenie predvolieb ekvalizéra.

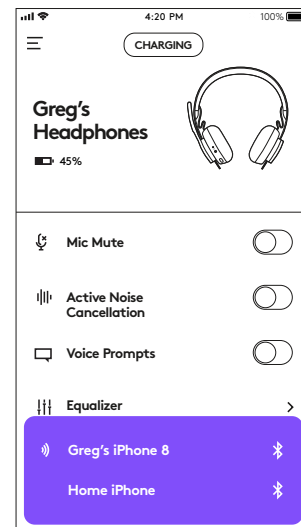

ZAPNUTIE/VYPNUTIE

1. Podržte tlačidlo napájania na 1 sekundu.
2. Hneď ako sa súprava zapne, indikátor sa rozsvieti na bielo. Ak nie je pripojené žiadne zariadenie, bliká pomaly na bielo.

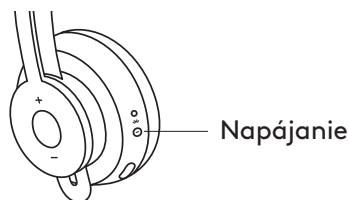

PÁROVANIE PROSTREDNÍCTVOM BLUETOOTH®

1. Podržte tlačidlo napájania na 2 sekundy. Indikátor sa rozblíkajú rýchlo na bielo.
2. Otvorte nastavenia Bluetooth® na svojom zariadení.
3. Zo zoznamu dostupných zariadení vyberte *Zone Wireless*.
4. Po úspešnom spárovaní sa indikátor rozsvieti na bielo.

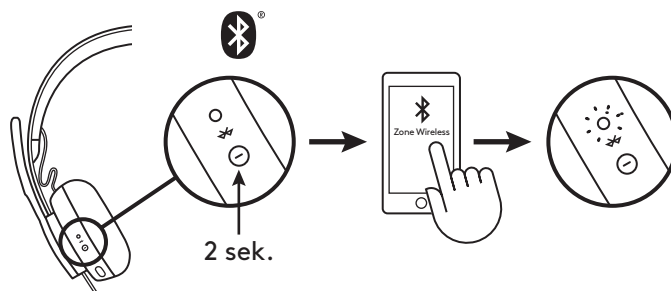

PÁROVANIE PROSTREDNÍCTVOM PRIJÍMAČA USB

1. Zapojte prijímač do portu USB-A počítača.
2. Po úspešnom spárovaní bude indikátor na prijímači svietiť na bielo. Indikátor na náhlavnej súprave sa rozsvieti na bielo.

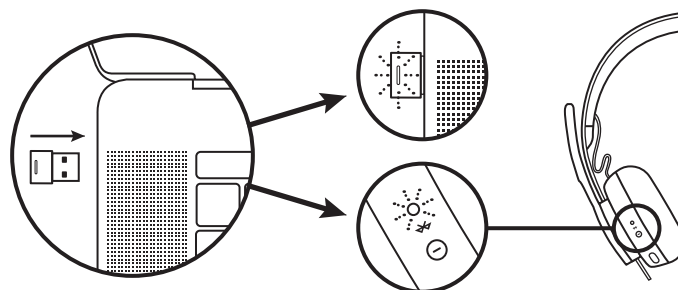

PRISPÔSOBENIE NÁHLAVNEJ SÚPRAVY

1. Prispôsobte si náhlavnú súpravu posúvaním náušníkov na hlavovom moste nahor a dole.
2. Náhlavná súprava sa ľahšie prispôsobuje po usadení na hlavu. Posúvajte náušníky nahor a dole na hlavovom moste, kým pohodlne nepadnú na uši.

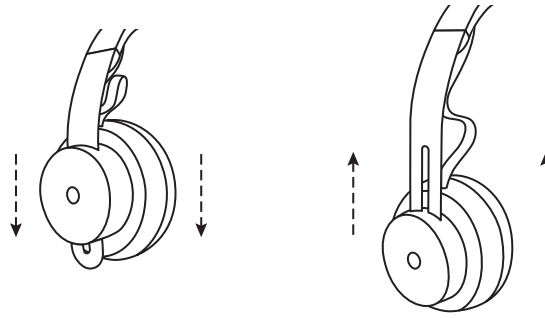

NASTAVENIE DRŽIAKA MIKROFÓNU

1. Držiak mikrofónu je otočný v rozmedzí 270 stupňov. Mikrofón je možné nasadiť na ľavú alebo pravú stranu súpravy. Zvukový kanál sa prepne automaticky v závislosti na strane, na ktorej je mikrofón nasadený.
2. Držiak mikrofónu je flexibilný – prispôsobte si jeho polohu s cieľom lepšieho snímania hlasu.

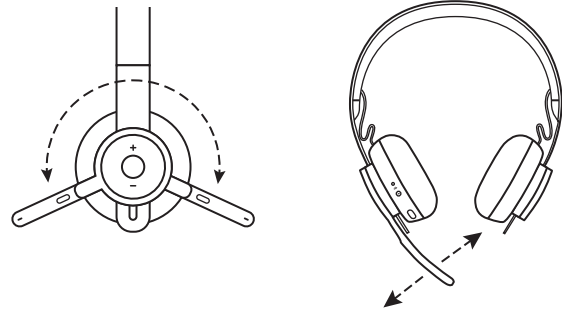

OVLÁDANIE NÁHLAVNEJ SÚPRAVY

	Použitie	Tlačidlo	Stav
Hovory	Prijatie/ukončenie	Multifunkčné	Stlačte raz
	Odmietnutie	Multifunkčné	Stlačenie 2 sekundy
Hudba*	Prehrať/Pozastaviť	Multifunkčné	Stlačte dva krát
	Ďalšia skladba	Multifunkčné a „+“	Stlačenie 1 sekunda
	Predchádzajúca skladba	Multifunkčné a „-“	Stlačenie 1 sekunda
Stav náhlavnej súpravy	Kontrola pripojenia a životnosti batérie	„+“ a „-“	Stlačenie 1 sekunda
Hlasový asistent (Siri, Google Assistant)		Multifunkčné	Stlačenie 2 sekundy

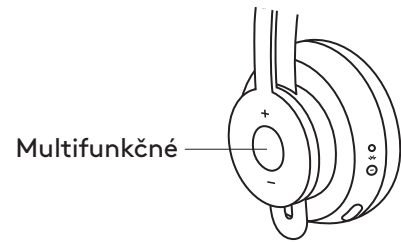

* Funkcie závisia na typoch aplikácie. Ovládanie hudby nemusí fungovať vo webových aplikáciách. Ak sú pripojené dve zariadenia, pripojenie Bluetooth má prednosť pred pripojením pomocou adaptéra.

* Tip: Ovládacie prvky odpočívania a ekvalizéra hudby náhlavnej súpravy sú k dispozícii v aplikácii Logi Tune.

STLMENIE

Posuňte držiak mikrofónu nahor na stlmenie

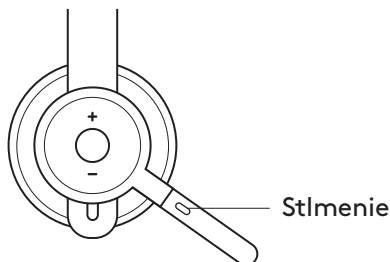

Hlasové upozornenia informujú, keď je mikrofón stlmený/stlmenie je zrušené



AKTÍVNE POTLAČENIE ŠUMU (ANC)

Funkcia ANC blokuje šum okolo vás, čím vám pomáha s koncentráciou na danú úlohu.

1. Stlačte tlačidlo ANC na boku náušníka.
2. Pri zapnutí a vypnutí funkcie ANC sa ozve hlasové upozornenie. Tieto upozornenia je možné vypnúť v aplikácii Logi Tune.

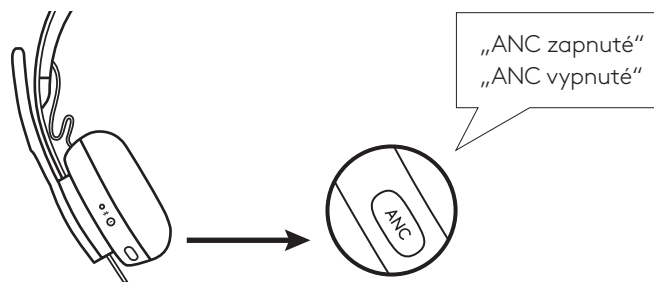

INDIKÁTOR NÁHLAVNEJ SÚPRAVY

Indikátor	Stav
Svieti NA BIELO	Zapnuté alebo plne nabité
Pulzuje NA BIELO	Nabíjanie batérie
Rýchlo pulzuje NA BIELO	Režim párovania Bluetooth®
Pomaly pulzuje NA BIELO	Žiadne spárované zariadenie
Svieti NA ČERVENO	Nízky stav nabitia batérie
Rýchlo pulzuje NA ČERVENO	Režim párovania Bluetooth® a nízky stav nabitia batérie
Pomaly pulzuje NA ČERVENO	Žiadne spárované zariadenie a nízky stav nabitia batérie

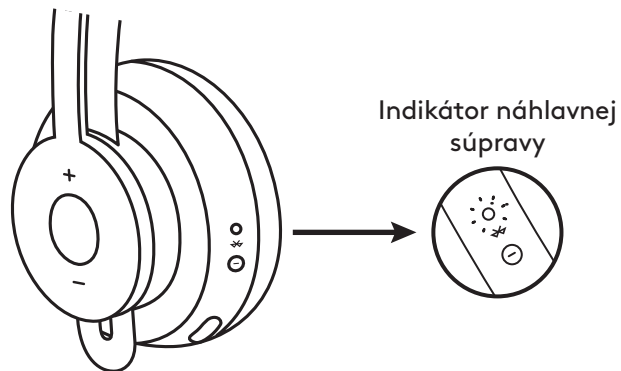

INDIKÁTOR PRIJÍMAČA

Indikátor	Stav
Rýchlo bliká NA BIELO	Režim párovania
Svieti NA BIELO	Spárované
Opakovane bliká NA BIELO a zhasína	Prichádzajúci hovor
Svieti NA ČERVENO	Stlmenie zapnuté

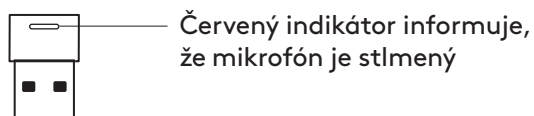

NABÍJANIE

Náhlavná súprava sa automaticky vypne, ak je ponechaná v nečinnosti. Časovač režimu spánku je možné nastaviť v aplikácii Logi Tune.

Indikátor náhlavnej súpravy sa rozsvieti NA ČERVENO, keď začne dochádzať energia.

Nabíjanie prostredníctvom kábla USB

1. Zapojte koncovku kábla mikro USB do portu mikro USB na spodku náušníka.
2. Koncovku kábla USB-A zapojte do nabijacieho portu USB-A na počítači alebo sieťovom adaptéri.
3. V priebehu nabíjania bude indikátor pulzovať na bielo.
4. Po úplnom nabití sa indikátor rozsvieti na bielo.
 - Úplné nabitie batérie trvá 2 hodiny.
 - 5 minút nabíjania zabezpečí 1 hodinu trvania hovoru.
5. Náhlavnú súpravu je možné počas nabíjania používať s prijímačom a spárovanou pomocou Bluetooth.

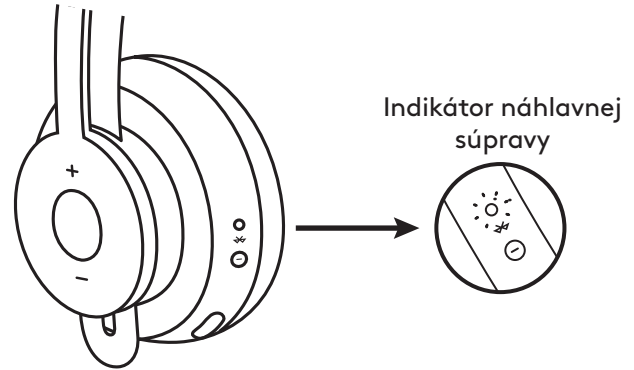

Nabíjanie prostredníctvom bezdrôtovej nabíjačky Qi

1. Zložte náhlavnú súpravu ikonou bezdrôtového nabíjania na náušníku orientovanou smerom von.
2. Položte náušník s ikonou bezdrôtového nabíjania na vrch ľubovoľnej bezdrôtovej nabíjacej základne Qi.*
3. V priebehu nabíjania bude indikátor pulzovať na bielo.
4. Po úplnom nabití sa indikátor rozsvieti na bielo.
 - Úplné nabitie batérie trvá 2 hodiny.

* Bezdrôtová nabíjacia základňa Qi nie je súčasťou dodávky.

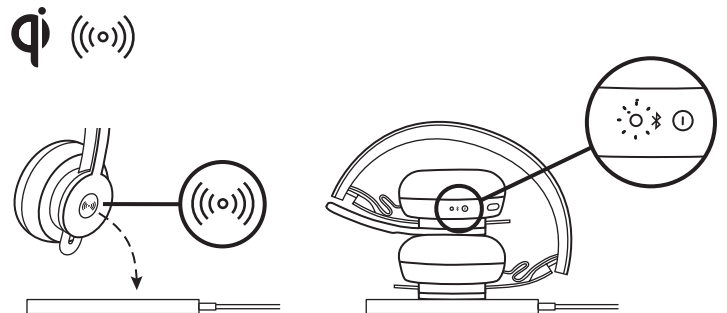

APLIKÁCIA LOGI TUNE

1. Prevezmite si aplikáciu Logi Tune z obchodu Apple App Store® alebo Google Play™ vyhľadáním „Logi Tune“.



2. Prezrite si produktový karusel, kde sa dozviete viac o vašej náhlavnej súprave a ovládacích prvkoch aplikácie.
 - Stlačením **ZAČÍNAME** aktivujete režim párovania Bluetooth®.
3. Pre pokračovanie sa riadte pokynmi v aplikácii.

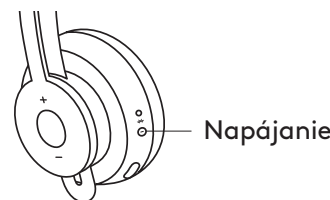

Zariadenie v dosahu

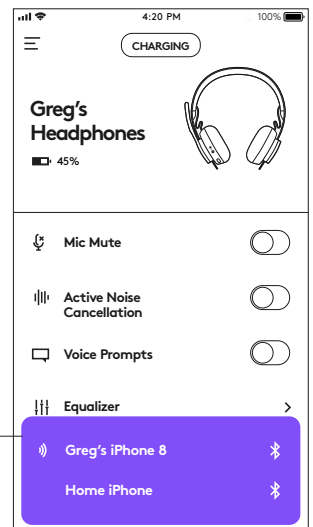

PREHĽAD APLIKÁCIA LOGI TUNE

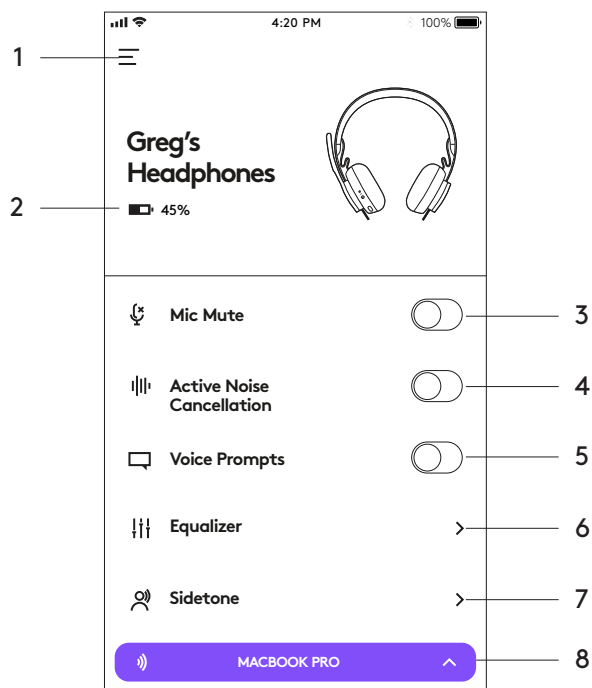

- 1. Nastavenia:** Nastavte si jazyk náhlavnej súpravy a čas, po ktorom uplynutí sa súprava prepne do režimu spánku.
 - Nastavenia spánku: Nastavte si, kedy sa náhlavná súprava vypne/zapne.
 - Nastavenia jazyka: Vyberte si jazyk náhlavnej súpravy.
- 2. Upozornenia na stav:** Upozornenia na úroveň nabitia batérie a nabíjania
- 3. Stlmenie mikrofónu:** Stlmite alebo zrušte stíšenie mikrofónu.
- 4. Aktívne potlačenie šumu:** Aktivujte/deaktivujte aktívne potlačenie šumu.
- 5. Hlasová upozornenia:** Aktivujte/deaktivujte hlasová upozornenia.
- 6. Ekvalizér:** Posúvaním posuvníkov nahor a dole si vytvorte osobné nastavenia ekvalizéra. Pomenujte si a uložte až tri osobné nastavenia ekvalizéra.
- 7. Odpočúvanie:** Zvýšte alebo znížte hlasitosť vlastného hlasu.
- 8. Stav zariadenia:** Majte prehľad o aktívnych zariadeniach pripojených k vašej náhlavnej súprave a o streamovaní.

NASTAVENIE ODPOČÚVANIA

Odpočúvanie vám umožní počas konverzácií počuť váš hlas, takže budete mať prehľad o tom, ako hlasno hovoríte. V aplikácii Logi Tune vyberte funkciu odpočúvania a nastavte volič podľa potreby.

- Vyššie číslo znamená, že začujete viac zvuku zvonku.
- Nižšie číslo znamená, že začujete menej zvuku zvonku.

ČASOVAČ AUTOMATICKÉHO REŽIMU SPÁNKU

Vo východiskovom nastavení sa náhlavná súprava automaticky vypne po jednej hodine nečinnosti. Časovač režimu spánku môžete regulovať v aplikácii Logi Tune.

RESETOVANIE NÁHLAVNEJ SÚPRAVY

Ak chcete náhlavnú súpravu resetovať do pôvodného stavu, zapnite ju, stlačte a podržte tlačidlá ANC a hlasitosť – na 5 sekúnd. Náhlavná súprava sa úspešne resetuje, ak sa vypne a indikátor zhasne.

AKTUALIZÁCIA NÁHLAVNEJ SÚPRAVY

1. Odporúčame aktualizovať náhlavnú súpravu i prijímač. Ak chcete tak urobiť, prevezmite si aplikáciu Logi Tune Desktop a riadte sa postupom. Odkaz sa nachádza na adrese www.logitech.com/support/zonewirelessdownloads
2. Ak chcete aktualizovať iba náhlavnú súpravu, použite aplikáciu Logi Tune. Prejdite do časti O aplikácii a kliknite na **AKTUALIZOVAŤ**. Súprava musí byť zapnutá a spárovaná s vaším mobilným zariadením.

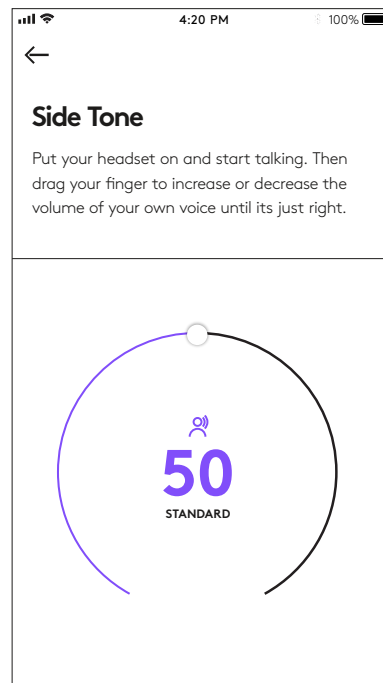

ГАРНІТУРА ZONE WIRELESS ВІД LOGITECH

Посібник із підготовки до роботи

ОЗНАЙОМЛЕННЯ З ПРИСТРОЄМ

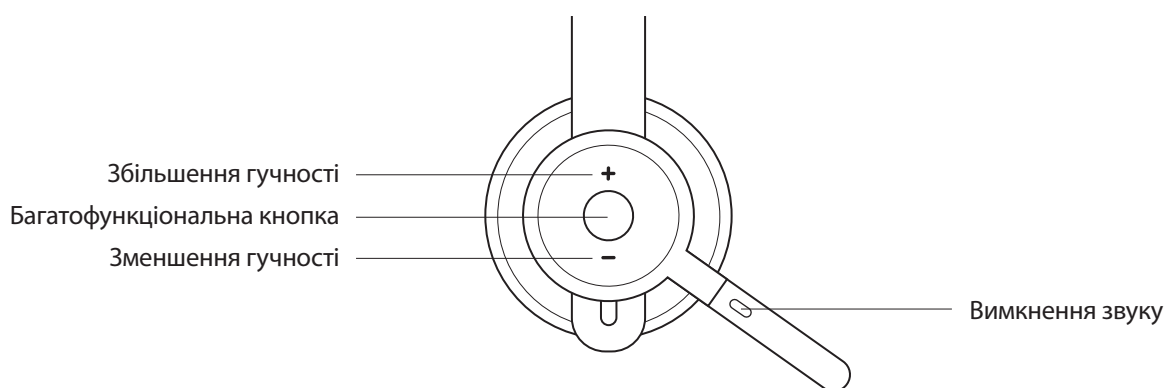

КОМПЛЕКТ ПОСТАВКИ

1. Гарнітура.
2. Приймач USB-A
3. Кабель для заряджання USB-A.
4. Футляр для транспортування.
5. Документація користувача.

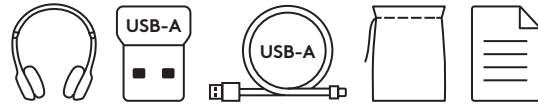

ПРОГРАМА LOGI TUNE

Програму Logi Tune можна завантажити в магазині Apple App Store® або Google Play™.

1. **Елементи керування гарнітурою:** вимкнення й увімкнення звуку, а також керування функцією приглушення шуму здійснюється одним дотиком.
2. **Оновлення за допомогою бездротового зв'язку:** після появи оновлень користувач отримує відповідні сповіщення.
3. **Стан пристроїв:** система індикації наочно інформує, які з підключених пристроїв наразі активні.
4. **Налаштування:** користувач може змінювати налаштування мови та встановлювати час автоматичного переходу в режим сну.
5. **Сповіщення про стан:** гарнітура інформує користувача про вимкнення або увімкнення звуку, а також рівень заряду акумулятора й перебіг його заряджання.
6. **Налаштування звучання:** функція самопрослуховування дає змогу контролювати гучність голосу, а еквалайзер – створювати та налаштовувати користувацькі профілі.

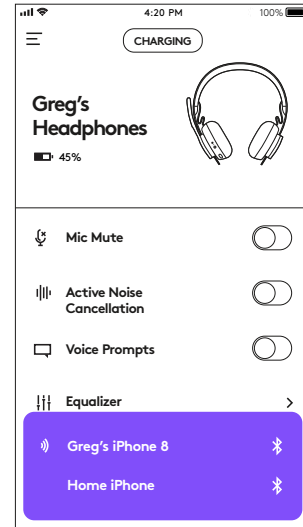

УВІМКНЕННЯ ТА ВИМКНЕННЯ ЖИВЛЕННЯ

1. Натисніть кнопку живлення й утримуйте її 1 секунду.
2. Коли живлення буде увімкнено, світлодіодний індикатор почне горіти білим. Якщо гарнітуру не підключено до жодного пристрою, він почне повільно мерехтіти білим.

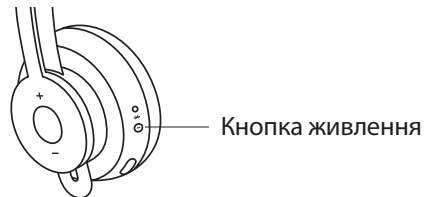

ПІДКЛЮЧЕННЯ ЗА ТЕХНОЛОГІЄЮ BLUETOOTH®

1. Натисніть кнопку живлення й утримуйте її 2 секунди. Світлодіодний індикатор почне швидко мерехтіти білим.
2. Відкрийте меню налаштувань Bluetooth® на вашому пристрої.
3. Виберіть гарнітуру Zone Wireless із-поміж виявлених пристроїв.
4. Коли підключення буде успішно завершено, світлодіодний індикатор почне безперервно горіти білим світлом.

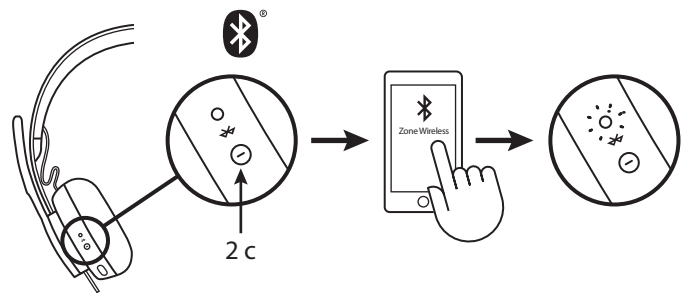

ПІДКЛЮЧЕННЯ ЗА ДОПОМОГОЮ USB-ПРИЙМАЧА

1. Вставте приймач у порт USB-A комп'ютера.
2. Коли підключення буде успішно завершено, світлодіодний індикатор на приймачі безперервно світитиметься білим. Світлодіодний індикатор на гарнітурі також почне безперервно світитися білим.

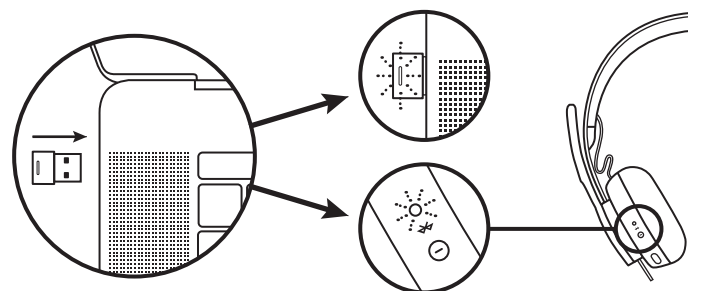

РЕГУЛЮВАННЯ ПОСАДКИ ГАРНІТУРИ

1. Відрегулюйте посадку гарнітури, пересуваючи чашки навушників угору та вниз уздовж наголів'я.
2. Відрегулювати посадку гарнітури буде простіше, якщо ви надінете її на голову. Пересувайте чашки навушників угору та вниз уздовж наголів'я, поки не відчуєте, що вони зручно прилягають до вух.

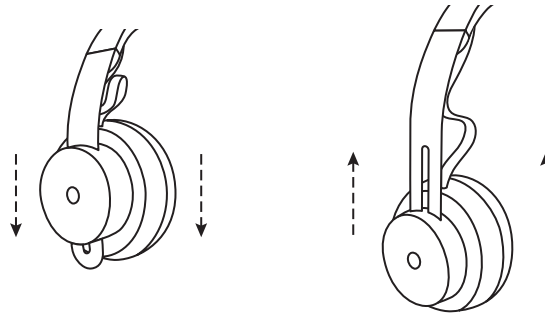

РЕГУЛЮВАННЯ ТРИМАЧА МІКРОФОНА

1. Підвісний мікрофон обертається на 270°. Його можна розташувати як із лівого, так і з правого боку. Аудіоканал перемикається автоматично залежно від того, з якого боку буде розташовано мікрофон.
2. Завдяки гнучкому тримачу мікрофон можна розташувати так, щоб він якомога краще вловлював звук.

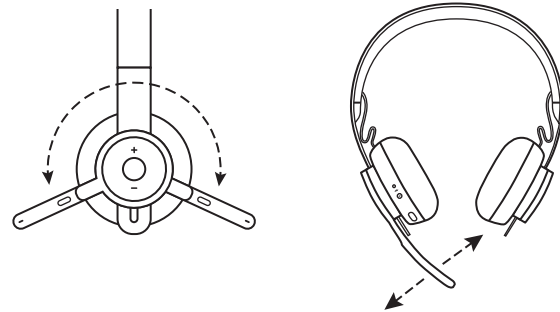

ЕЛЕМЕНТИ КЕРУВАННЯ ГАРНІТУРОЮ

	Функція	Кнопка	Дія
Виклик	Відповідь на виклик / завершення виклику	Багатофункціональна	Натиснути один раз
	Відхилення виклику	Багатофункціональна	Натиснути й утримувати 2 с
Музика*	Відтворення / пауза	Багатофункціональна	Натиснути двічі
	Перехід до наступної композиції	Багатофункціональна та «+»	Натиснути й утримувати 1 с
	Перехід до попередньої композиції	Багатофункціональна та «-»	Натиснути й утримувати 1 с
Стан гарнітури	Перевірка стану підключення та рівня заряду акумулятора	«+» та «-»	Натиснути й утримувати 1 с
Голосовий помічник (Siri, Google Assistant)		Багатофункціональна	Натиснути й утримувати 2 с

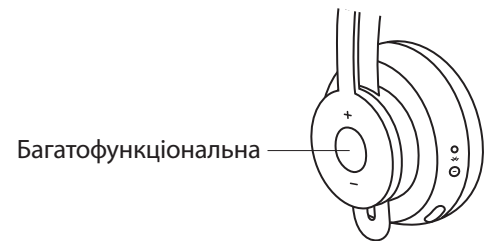

* Функціональність залежить від типу програми. Елементи керування відтворенням музики можуть не працювати із вебпрограмами. У разі, якщо буде підключено два пристрої, перевага надаватиметься підключеному за допомогою технології Bluetooth.

* Порада. Елементи керування функцією самопрослуховування та музичним еквайзером можна знайти у програмі Logi Tune.

ВИМКНЕННЯ ЗВУКУ

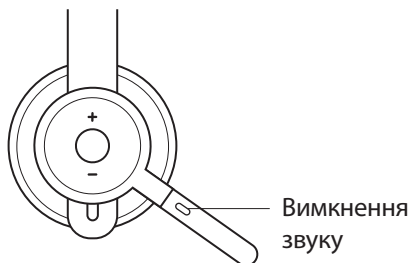

Поверніть мікрофон угору, щоб вимкнути звук

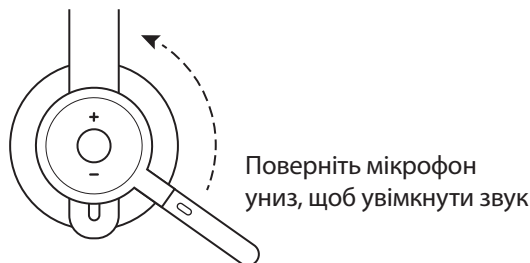

Коли звук мікрофона буде ввімкнено або вимкнено, надійде відповідне голосове сповіщення



АКТИВНЕ ПРИГЛУШЕННЯ ШУМУ (ANC)

Функція активного приглушення шуму дає користувачу змогу зосередитися на поточному завданні.

1. Натисніть кнопку керування активним приглушенням шуму на бічній частині чашки навушника.
2. Коли активне приглушення шуму буде увімкнено або вимкнено, надійде відповідне голосове сповіщення. Сповіщення можна відключити в програмі Logi Tune.

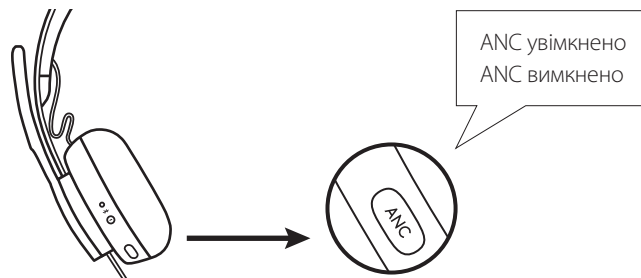

СВІТЛОДІЮДНИЙ ІНДИКАТОР ГАРНІТУРИ

Режим роботи	Стан
Горить БІЛИМ (безперервно)	Увімкнено живлення або акумулятор повністю заряджено
Горить БІЛИМ (пульсація)	Заряджання акумулятора
Горить БІЛИМ (швидке мерехтіння)	Режим підключення за технологією Bluetooth®
Горить БІЛИМ (повільне мерехтіння)	Не підключено жодного пристрою
Горить ЧЕРВОНИМ (безперервно)	Низький рівень заряду акумулятора
Горить ЧЕРВОНИМ (швидке мерехтіння)	Режим підключення за технологією Bluetooth® активовано за низького рівня заряду акумулятора
Горить ЧЕРВОНИМ (повільне мерехтіння)	Не підключено жодного пристрою за низького рівня заряду акумулятора

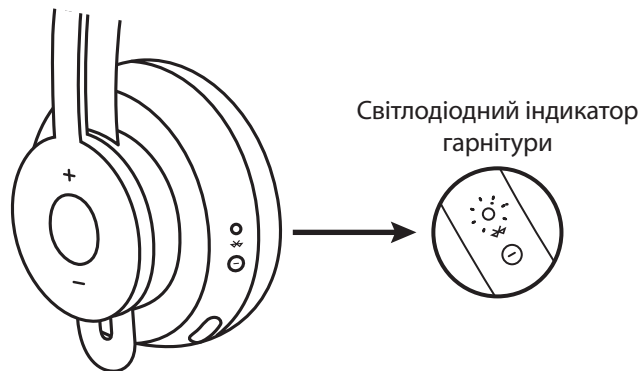

СВІТЛОДІЮДНИЙ ІНДИКАТОР ПРИЙМАЧА

Режим роботи	Стан
Горить БІЛИМ (швидке миготіння)	Режим підключення активовано
Горить БІЛИМ (безперервно)	Підключення встановлено
Горить БІЛИМ (періодичне миготіння)	Вхідний виклик
Горить ЧЕРВОНИМ (безперервно)	Звук вимкнено

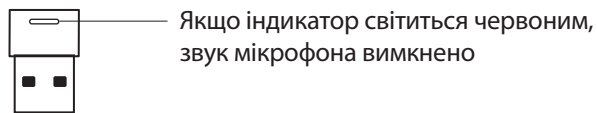

ЗАРЯДЖАННЯ

Гарнітура автоматично вимикається, коли нею не користуються. Параметри автоматичного переходу в режим сну можна налаштувати в програмі Logi Tune.

Коли рівень заряду акумулятора знижується до певного рівня, світлодіодний індикатор гарнітури починає горіти ЧЕРВОНИМ.

Зарядження за допомогою USB-кабелю

1. Підключіть штекер microUSB до відповідного роз'єму на нижній частині чашки навушника.
2. Підключіть штекер USB-A до зарядного порту USB-A комп'ютера або адаптера змінного струму.
3. Під час зарядження світлодіодний індикатор горітиме, пульсуючи білим світлом.
4. Коли акумулятор повністю зарядиться, світлодіодний індикатор почне безперервно горіти білим світлом.
 - Акумулятор повністю зарядиться за 2 години.
 - Зарядження протягом 5 хвилин дає змогу користуватися гарнітурою в режимі голосового зв'язку протягом 1 години.
5. Під час зарядження гарнітуру можна використовувати в режимі підключення за допомогою приймача або технології Bluetooth.

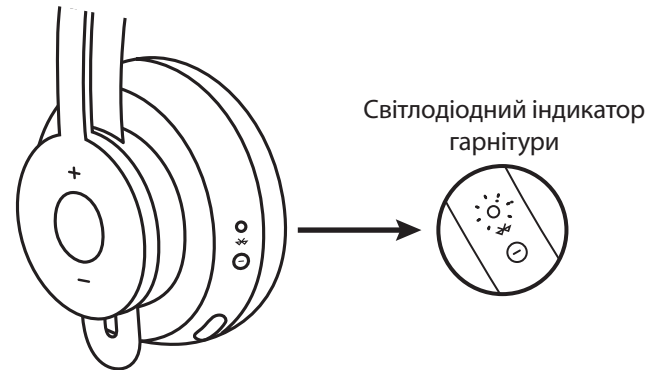

Зарядження за допомогою зарядного пристрою, що має стандарт Qi

1. Складіть гарнітуру таким чином, щоб чашка навушника зі значком бездротового зарядження опинилася зовні.
2. Розташуйте чашку навушника зі значком бездротового зарядження на будь-якому бездротовому зарядному пристрої Qi*.
3. Поки гарнітура заряджатиметься, світлодіодний індикатор горітиме, пульсуючи білим світлом.
4. Коли акумулятор повністю зарядиться, світлодіодний індикатор почне безперервно горіти білим світлом.
 - За 2 години акумулятор повністю зарядиться.

* Бездротовий зарядний пристрій Qi не входить до комплекту поставки.

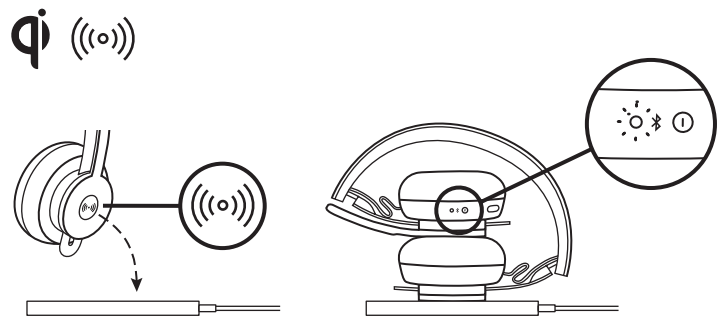

ПРОГРАМА LOGI TUNE

1. Завантажте програму Logi Tune в магазині Apple App Store® або Google Play™. Щоб знайти її, введіть у пошуковому рядку назву Logi Tune.



2. Перегляньте наочний опис продукту, щоб ознайомитися з можливостями гарнітури й елементами керування програмою.
 - Натисніть **GET STARTED (ПОЧАТОК РОБОТИ)**, щоб активувати режим підключення за технологією Bluetooth®.
3. Продовжуйте роботу, дотримуючись інструкцій у програмі.

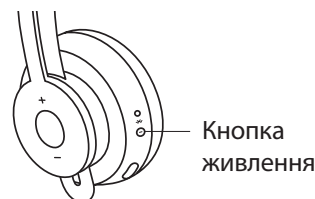

Найближчі пристрої

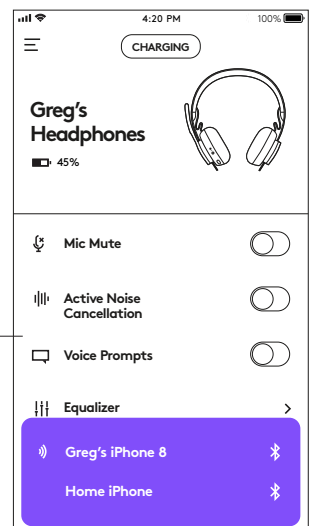

МЕНЮ ПРОГРАМИ LOGI TUNE

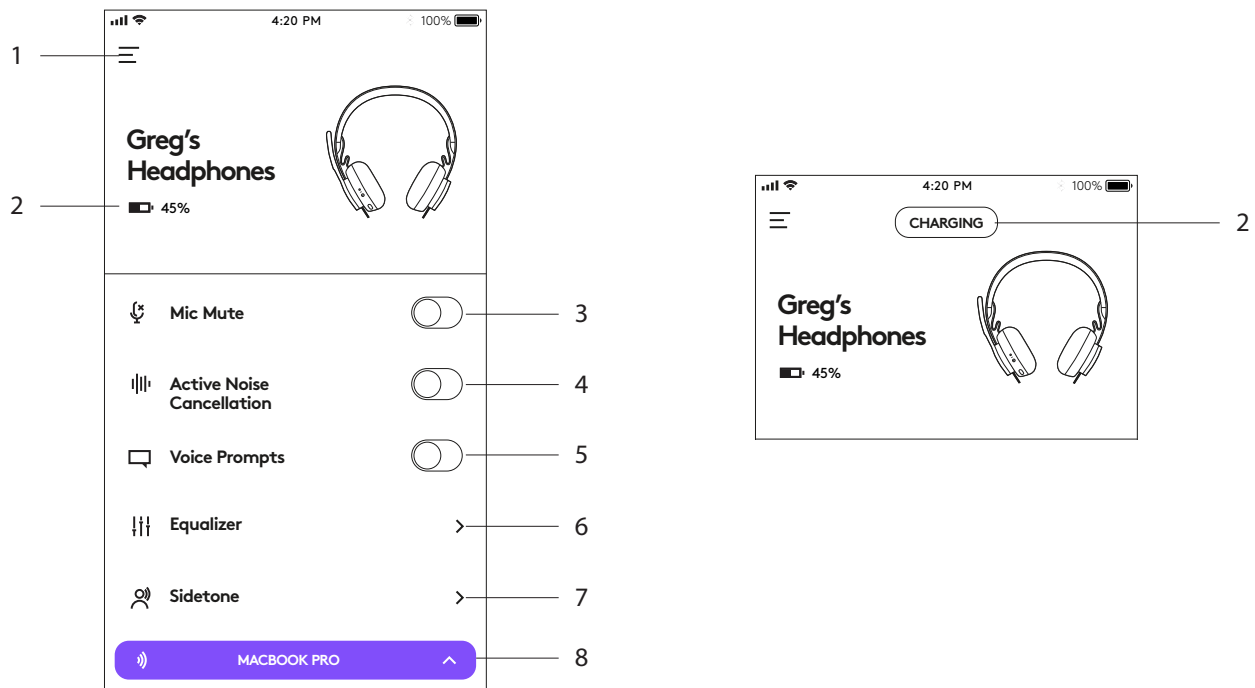

- 1. Налаштування:** користувач може змінювати налаштування мови та встановлювати час переходу в режим сну.
 - Налаштування режиму сну: у цьому розділі можна налаштувати параметри вимкнення й увімкнення гарнітури.
 - Налаштування мови інтерфейсу: у цьому розділі можна вибрати мову інтерфейсу гарнітури.
- 2. Сповіщення про стан:** цей елемент інтерфейсу дає змогу визначити рівень заряду акумулятора та дізнатися про перебіг його заряджання.
- 3. Вимкнення звуку мікрофона:** за допомогою цього перемикача можна вимкати та вмикати мікрофон.
- 4. Активне приглушення шуму:** цей перемикач дає змогу ввімкнути або вимкнути активне приглушення шуму.
- 5. Голосові підказки:** цей перемикач дає змогу ввімкнути або вимкнути голосові сповіщення.
- 6. Еквалайзер:** у цьому розділі можна створити власний профіль налаштувань еквалайзера, пересуваючи відповідні регулятори-повзунки. Користувач може створити та зберегти під довільними назвами до трьох профілів налаштувань еквалайзера.
- 7. Самопрослуховування:** у цьому розділі можна збільшити або зменшити гучність відтворення власного голосу.
- 8. Стан пристроїв:** система індикації наочно інформує, які з підключених пристроїв наразі активні.

РЕГУЛЮВАННЯ САМОПРОСЛУХОВУВАННЯ

Функція **самопрослуховування** дає користувачу змогу чути власний голос під час спілкування та контролювати його гучність. Щоб налаштувати її роботу, відкрийте відповідний розділ програми Logi Tune та скористайтеся коловим регулятором.

- За високих показників голос звучатиме гучніше.
- За низьких показників голос звучатиме тихіше.

ТАЙМЕР АВТОМАТИЧНОГО ПЕРЕХОДУ В РЕЖИМ СНУ

За замовчування гарнітура автоматично вимикається, коли нею не користуються понад годину. Таймер переходу в режим сну можна налаштувати в програмі Logi Tune.

СКИДАННЯ НАЛАШТУВАНЬ ГАРНІТУРИ

Щоб повернутися до заводських налаштувань, увімкніть гарнітуру, а потім натисніть кнопку керування активним приглушенням шуму і кнопку зменшення гучності («-») та утримуйте їх протягом 5 секунд. Заводські налаштування відновляться, коли гарнітура вимкнеться, а світлодіодний індикатор згасне.

ОНОВЛЕННЯ МІКРОПРОГРАМИ ГАРНІТУРИ

1. Бажано оновлювати мікропрограми як гарнітури, так і приймача. Для цього потрібно завантажити програму Logi Tune Desktop та дотримуватися відповідної інструкції. Посилання для завантаження: www.logitech.com/support/zonewirelessdownloads
2. Для оновлення мікропрограми гарнітури скористайтеся програмою Logi Tune. Перейдіть до розділу About (Про програму) і натисніть **UPDATE (ОНОВИТИ)**. Щоб мікропрограма могла оновитися, потрібно ввімкнути гарнітуру та підключити її до мобільного пристрою.

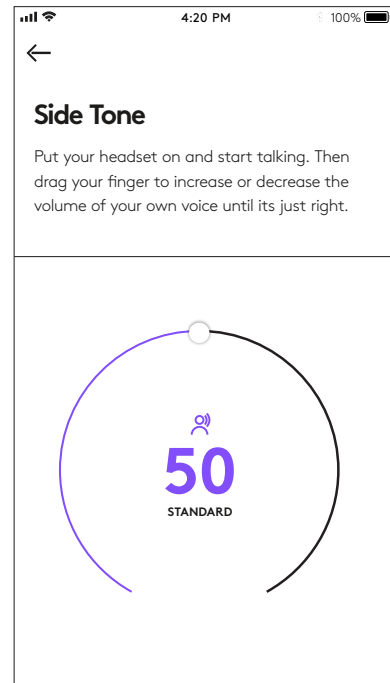

LOGITECH ZONE WIRELESS

Seadistusjuhend

TOOTE TUTVUSTUS

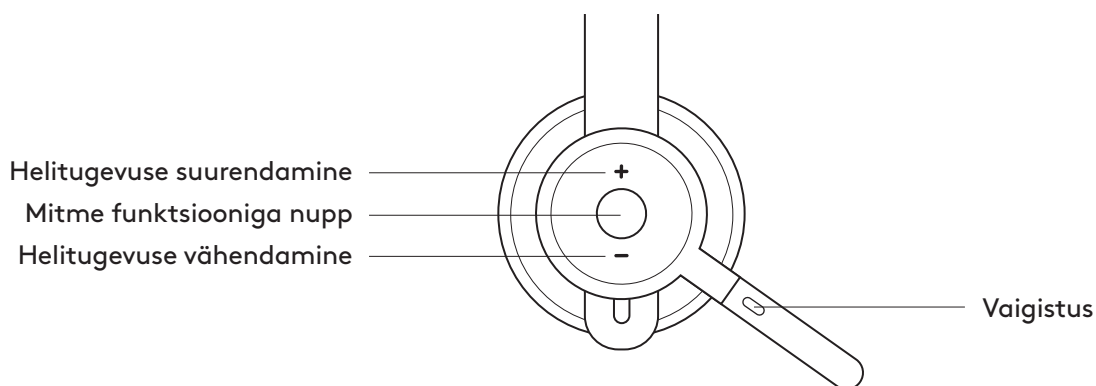
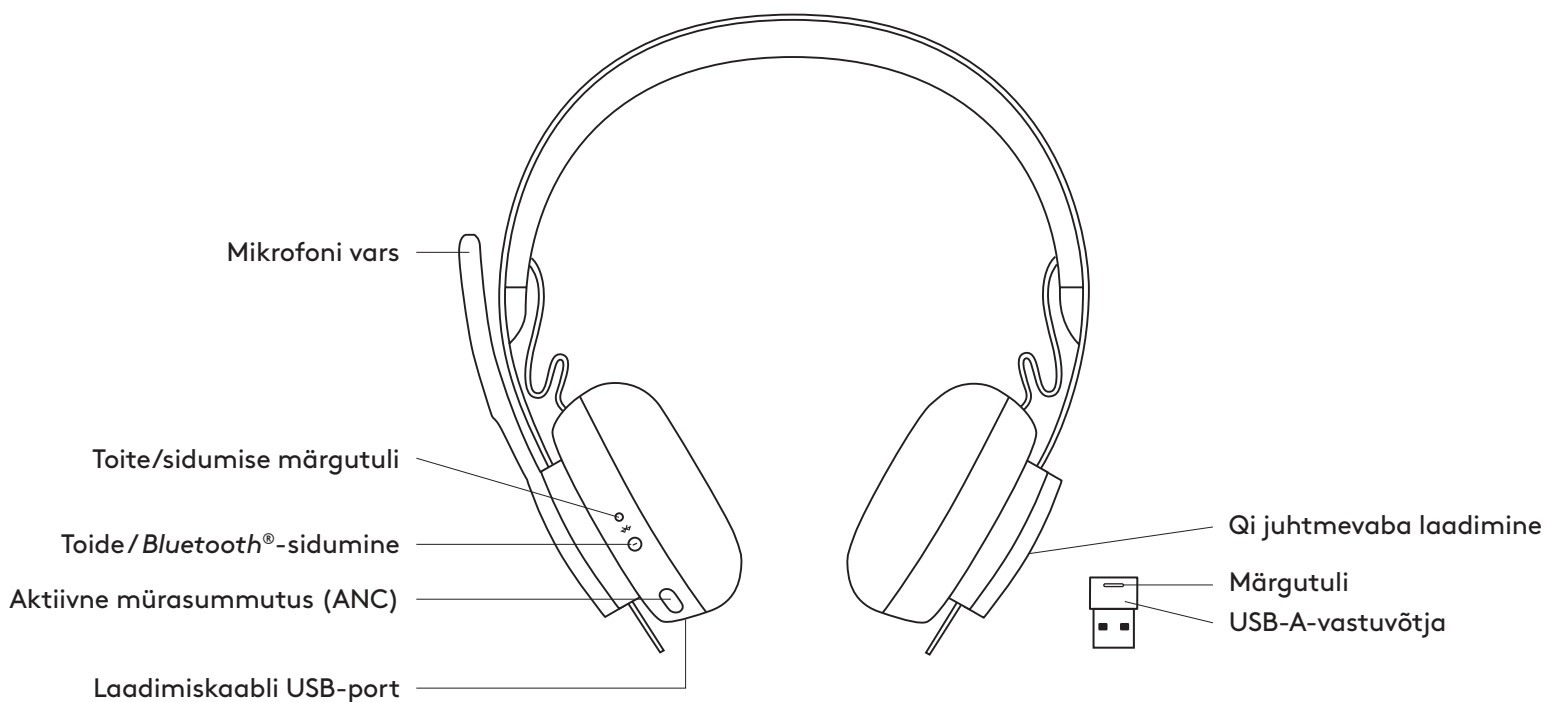

KARBI SISU

1. Peakomplekt
2. USB-A-vastuvõtja
3. USB-A-laadimiskaabel
4. Reisikott
5. Kasutaja dokumentatsioon

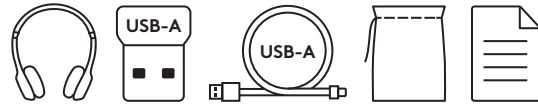

RAKENDUS LOGI TUNE

Rakenduse Logi Tune saab alla laadida Apple App Store®-ist või Google Play™-st.

1. **Peakomplekti juhtnupud:** võimaldavad peakomplekti vaigistada ja vaigistust tühistada ning ühe puutega müra summutada.
2. **Juhtmevabad uuendused:** teid teavitatakse, kui saadaval on uusimate funktsioonidega uuendus.
3. **Seadme olek:** annab teada peakomplektiga ühendatud ja voogesitavatest aktiivsetest seadmetest.
4. **Seaded:** võimaldab hallata peakomplekti keeli ja määrata, millal peakomplekt automaatselt unerežiimi läheb.
5. **Olekuteated:** teavitab vaigistuse olekust, aku laetuse tasemest ja laadimisest.
6. **Süüvumise kohandused:** võimaldab seadistada oma hääle tagasiside helitugevust ja kohandada ekvalaiseri seadeid.

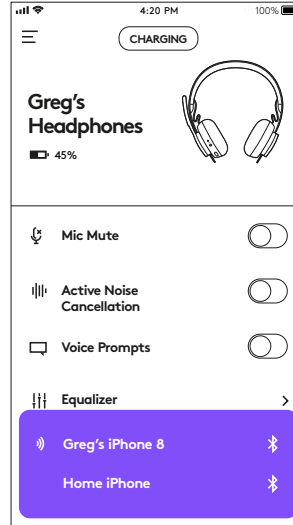

TOIDE SISSE/VÄLJA

1. Hoidke toitenuppu üks sekund all.
2. Kui peakomplekt on sisse lülitatud, hakkab märgutuli valgelt põlema. Kui ühendatud pole ühtki seadet, vilgub see aeglaselt.

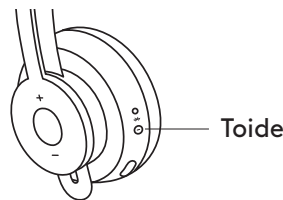

BLUETOOTH®-I KAUDU SIDUMINE

1. Hoidke toitenuppu kaks sekundit all. Märgutuli hakkab kiiresti valgelt vilkuma.
2. Avage teises seadmes Bluetooth®-i seaded.
3. Valige avastatavate seadmete hulgast *Zone Wireless*.
4. Kui peakomplekt on seotud, hakkab märgutuli valgelt põlema.

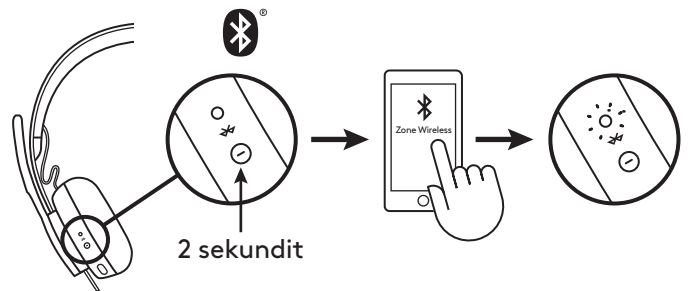

USB-VASTUVÖTJA KAUDU SIDUMINE

1. Sisestage vastuvõtja arvuti USB-A-porti.
2. Kui peakomplekt on seotud, jääb vastuvõtja märgutuli valgelt põlema. Peakomplekti märgutuli hakkab valgelt põlema.

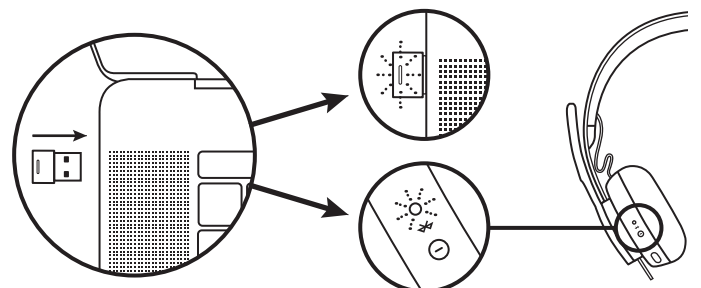

PEAKOMPLEKTI KOHANDAMINE

1. Peakomplekti kohandamiseks liigutage kõrvaklappe peavõru peal üles või alla.
2. Kohandamine võib õnnestuda paremini, kui peakomplekt on pähe pandud. Liigutage kõrvaklappe peavõru peal üles ja alla, kuni need on mugavalt kõrvade peal.

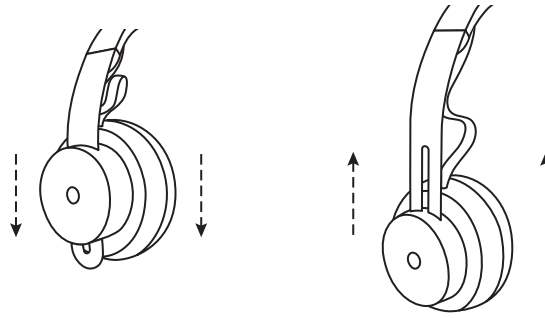

MIKROFONIVARRE KOHANDAMINE

1. Mikrofonivart saab pöörata kuni 270 kraadi. Seda saab kasutada nii vasakul kui ka paremal küljel. Helikanal lülitub mikrofone kasutamise asendist sõltuvalt automaatselt ümber.
2. Paindliku mikrofonivarre abil saab mikrofoni liigutada just sinna, kust see kõige paremini teie hääle kinni püüab.

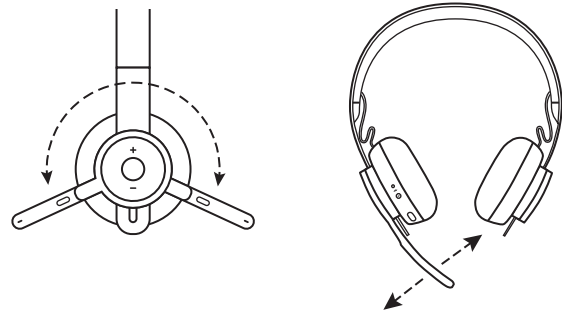

PEAKOMPLEKTI JUHTNUPUD

	Kasutus	Nupp	Käitumine
Kõne	Vastamine/lõpetamine	Mitme funktsiooniga nupp	Vajutage üks kord
	Sissetulevast kõnest loobumine	Mitme funktsiooniga nupp	Kahesekundiline vajutus
Muusika*	Esitus/paus	Mitme funktsiooniga nupp	Vajutage kaks korda
	Loo võrra edasi	Mitme funktsiooniga nupp ja „+“	Ühesekundiline vajutus
	Loo võrra tagasi	Mitme funktsiooniga nupp ja „-“	Ühesekundiline vajutus
Peakomplekti olek	Ühenduvuse ja aku laetuse kontrollimine	„+“ ja „-“	Ühesekundiline vajutus
Häälabiline (Siri, Google Assistant)		Mitme funktsiooniga nupp	Kahesekundiline vajutus

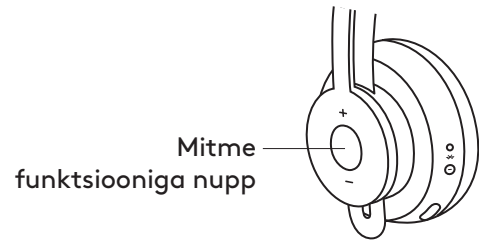

* Funktsioon sõltub rakenduse tüübist. Veebipõhiste rakenduste puhul ei pruugi muusika juhtelemendid töötada. Kui ühendatud on kaks seadet, eelistatakse Bluetooth-ühendust pulgale.

* Nõuanne: oma hääle tagasiside ja muusikaekvalaiseri juhtelemendid saadaval rakenduses Logi Tune.

VAIGISTUS

Vaigistamiseks lükake mikrofonivars üles

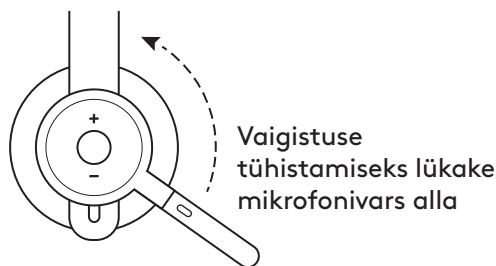
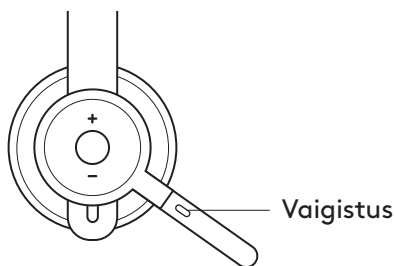

Mikrofoni vaigistamisest ja vaigistuse tühistamisest annavad märku häälteated

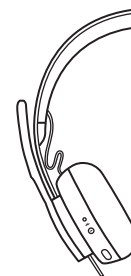

„Mute on“ (Vaigistus sees)
„Mute off“ (Vaigistus väljas)

AKTIIVNE MÜRASUMMUTUS (ANC)

ANC summutab teid ümbritseva müra, et saaksite oma tegevusele keskenduda.

1. Vajutage kõrvaklapi küljel asuvat ANC-nuppu.
2. ANC sisse- ja väljalülitamisest annavad märku häälteated. Need saab rakenduses Logi Tune ka välja lülitada.

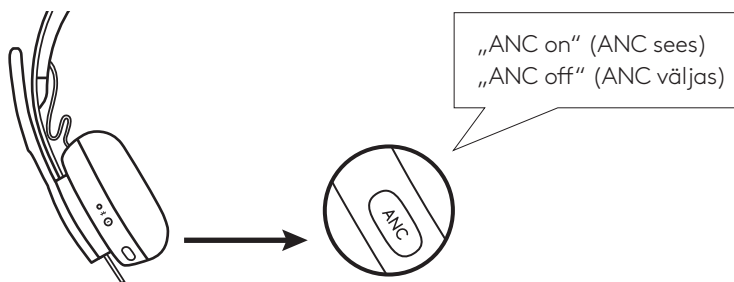

PEAKOMPLEKTI MÄRGUTULI

Tuli	Olek
VALGE tuli põleb	Toide sees või täielikult laetud
VALGE tuli hingab	Aku laeb
VALGE tuli pulseerib kiiresti	Bluetooth®-sidumise režiim
VALGE tuli pulseerib aeglaselt	Seotud seadmeid pole
PUNANE tuli põleb	Patarei peaaegu tühi
PUNANE tuli pulseerib kiiresti	Bluetooth®-sidumise režiim peaaegu tühja aku korral
PUNANE tuli pulseerib aeglaselt	Seotud seadmeid pole peaaegu tühja aku korral

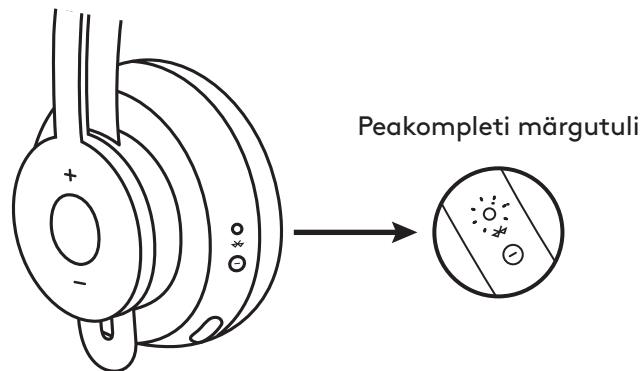

VASTUVÖTJA MÄRGUTULI

Tuli	Olek
VALGE tuli vilgub kiiresti	Sidumisrežiim
VALGE tuli põleb	Seotud
VALGE tuli vilgub korduvalt sisse ja välja	Sissetulev kõne
PUNANE tuli põleb	Vaigistus sees

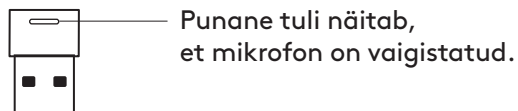

LAADIMINE

Kui peakomplekti ei kasutata, lülitub selle toide automaatselt välja. Unerežiimi taimerit saab muuta rakenduses Logi Tune.

Kui aku hakkab tühjaks saama, hakkab peakomplekti märgutuli PUNASELT põlema.

USB-kaabli kaudu laadimine

1. Pistke micro-USB-pistik kõrvaklapi all asuvasse micro-USB-porti.
2. Pistke USB-A-pistik arvuti või vahelduvvooluadapteri USB-A-laadimisporti.
3. Laadimise ajal on märgutuli valgel hingamisrežiimil.
4. Kui aku on laetud, hakkab märgutuli valgelt põlema.
 - Aku täislaadimine võtab aega kaks tundi.
 - Viis minutit laadimist annab teile ühe tunni rääkimisaega.
5. Laadimise ajal saab peakomplekti kasutada vastuvõtjaga ja Bluetooth-siduda.

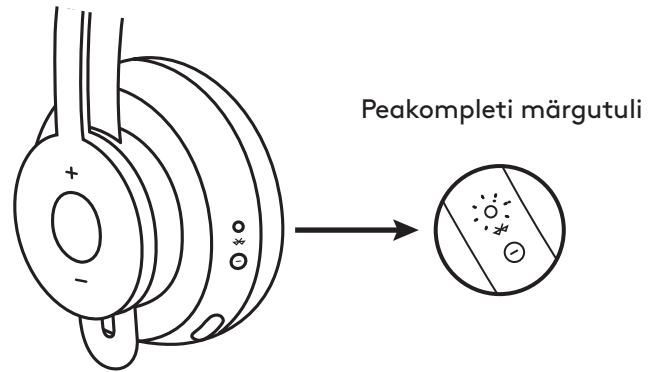

Juhtmevaba Qi-laadija abil laadimine

1. Lappige peakomplekt niimoodi kokku, et juhtmevaba laadimise ikooniga kõrvaklapp jääb väljapoole.
2. Asetage juhtmevaba laadimise ikooniga kõrvaklapp mõne Qi-laadimisaluse peale.*
3. Laadimise ajal on märgutuli valgel hingamisrežiimil.
4. Kui aku on laetud, hakkab märgutuli valgelt põlema.
 - Aku täislaadimine võtab aega kaks tundi.

*Juhtmevaba Qi-laadimise alus pole seadmega kaasas.

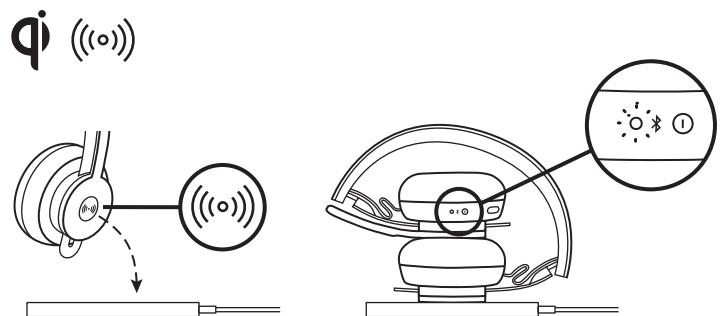

RAKENDUS LOGI TUNE

1. Rakenduse Logi Tune saab alla laadida Apple App Store®-ist või Google Play™-st, otsides märksõna „Logi Tune“.



2. Peakomplekti ja rakenduse juhtelementide kohta lisateabe saamiseks vaadake tootekarusselli.
 - Vajutage Bluetooth®-sidumise režiimi minekuks nuppu **GET STARTED** (Alustamine).
3. Jätkamiseks järgige rakenduses kuvatavaid juhiseid.

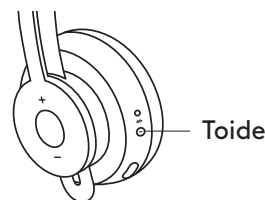

Lähedalasuvad seadmed

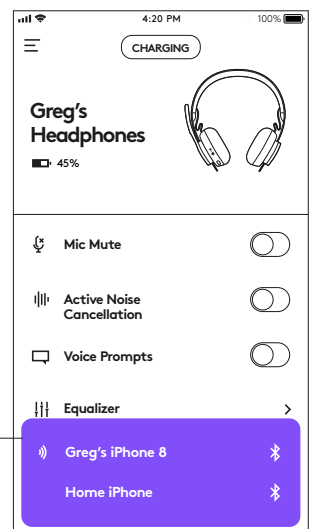

RAKENDUSES LOGI TUNE NAVIGEERIMINE

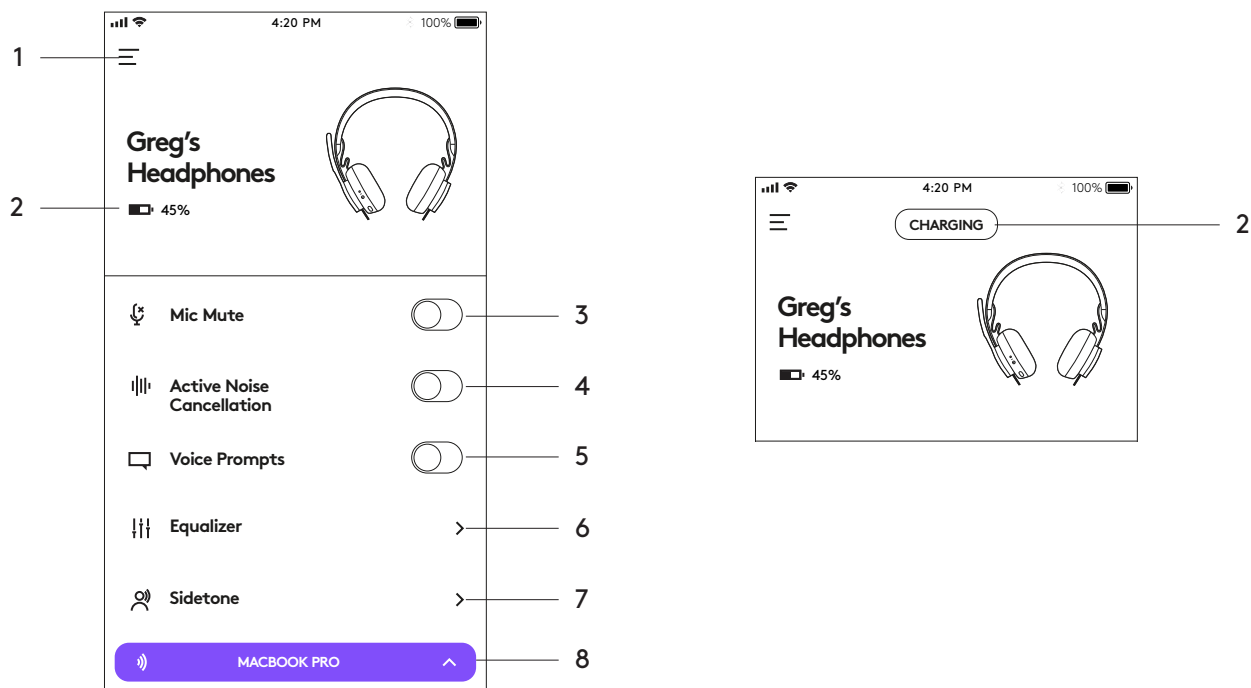

1. **Seaded:** võimaldab hallata peakomplekti keeli ja määrata, millal peakomplekt unerežiimile läheb.
 - Unerežiimi seaded: võimaldab reguleerida, millal peakomplekt sisse/välja lülitub.
 - Keeleseaded: võimaldab valida peakomplekti keele.
2. **Olekuteated:** teavitab aku laetuse tasemest ja laadimisest.
3. **Mikrofoni vaigistus:** võimaldab mikrofoni vaigistada ja vaigistust tühistada.
4. **Aktiivne mürasummutus:** võimaldab aktiivse mürasummutuse sisse ja välja lülitada.
5. **Häälviibad:** võimaldab häälteated sisse ja välja lülitada.
6. **Ekvalaiser:** teile sobivate ekvalaiseriseadete määramiseks liigutage liugureid üles ja alla. Teie pandud nimega saab salvestada kuni kolm oma ekvalaiseriseadet.
7. **Oma hääle tagasiside:** oma hääle tagasiside heli suurendamine või vähendamine.
8. **Seadme olek:** annab teada peakomplektiga ühendatud ja voogesitavatest aktiivsetest seadmetest.

OMA HÄÄLE TAGASISIDE KOHANDAMINE

Oma hääle tagasiside võimaldab vestluse ajal enda häält kuulda, et teaksite, kui kõvasti te räägite. Valige rakenduses Logi Tune oma hääle tagasiside funktsioon ja kohandage regulaatorit vastavalt.

- Suurem number tähendab rohkem välisheli.
- Väiksem number tähendab vähem välisheli.

AUTOMAATSE UNEREŽIIMI TAIMER

Kui peakomplekti pole ühe tunni jooksul kasutatud, lülitub see vaikimisi automaatselt välja. Unerežiimi taimerit saab rakenduses Logi Tune kohandada.

PEAKOMPLETI LÄHTESTAMINE

Peakomplekti lähtestamiseks algsesse olekusse lülitage peakomplekti toide sisse ning vajutage ja hoidke ANC-nuppu ja helitugevuse „-“-nuppu viis sekundit all. Peakomplekti edukast lähtestamisest annab märku see, kui see välja lülitub ning märgutuli kustub.

PEAKOMPLEKTI UUENDAMINE

1. Soovitame uuendada nii peakomplekti kui ka vastuvõtjat. Selleks laadige alla rakendus Logi Tune ja järgige juhiseid. Lingi leiate aadressilt www.logitech.com/support/zonewirelessdownloads
2. Vaid peakomplekti uuendamiseks kasutage rakendust Logi Tune. Avage jaotis „About“ (Teave) ja klõpsake nuppu **UPDATE** (Uuenda). Peakomplekt peab olema sisse lülitatud ja mobiilseadmega seotud.

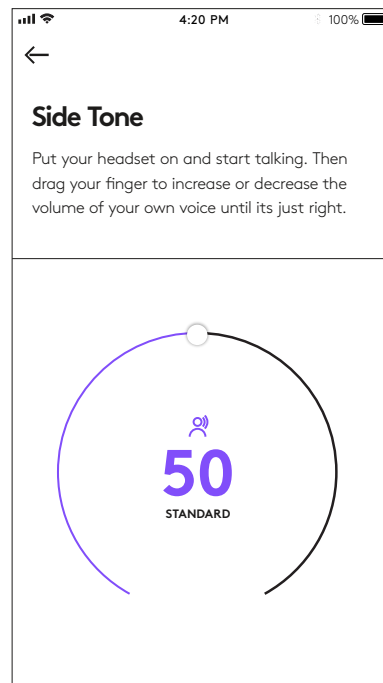

"LOGITECH ZONE WIRELESS"

Uzstādīšanas pamācība

IERĪCES APRAKSTS

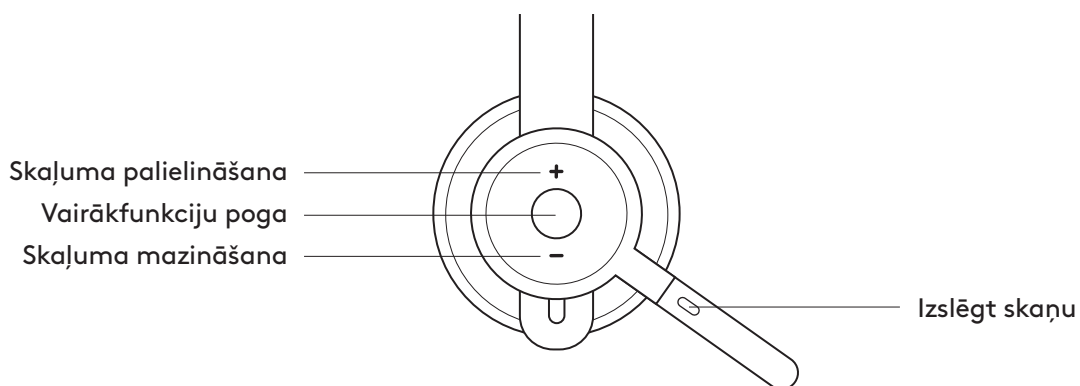
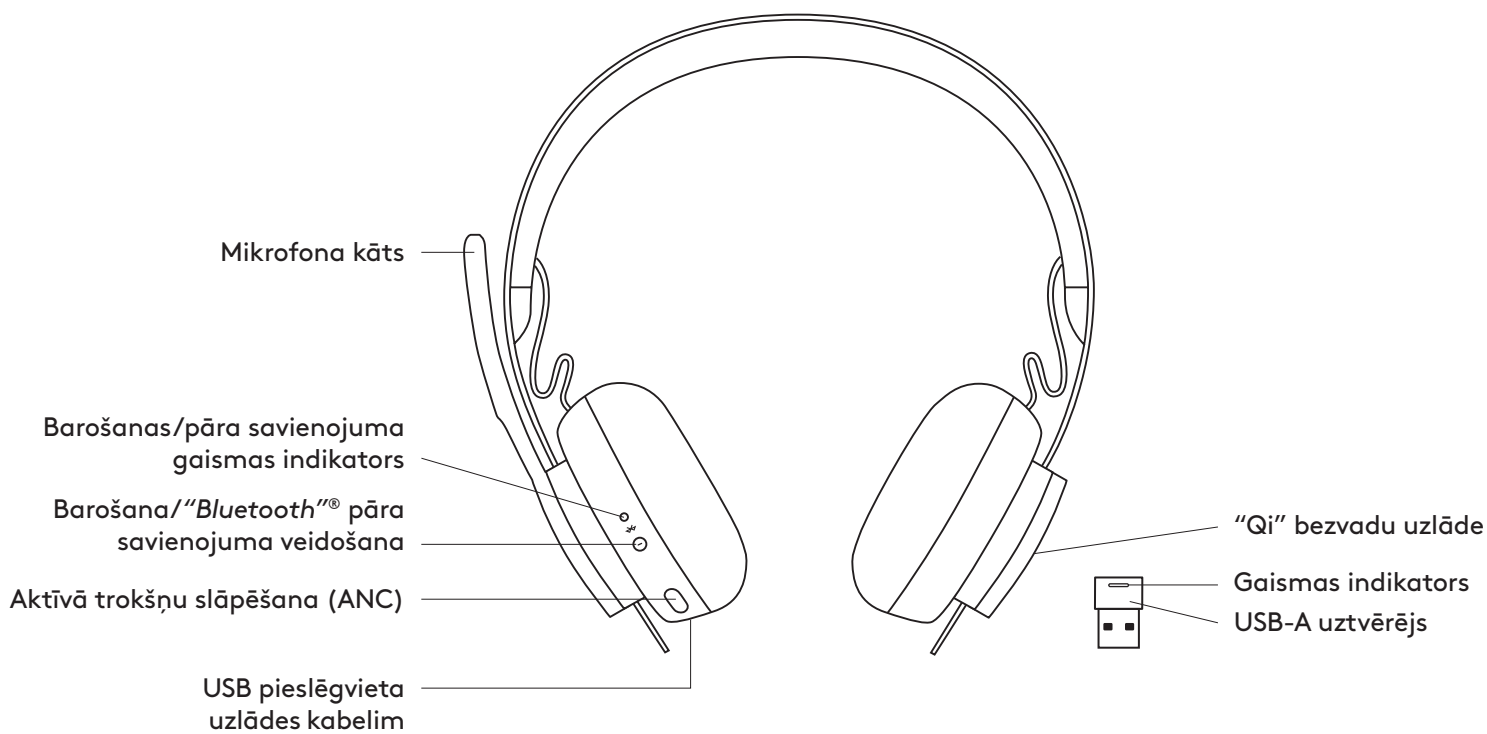

IEPAKOJUMA SATURS

1. Austiņas
2. USB-A uztvērējs
3. USB-A uzlādes kabelis
4. Pārnēsāšanas soma
5. Lietotāja dokumentācija

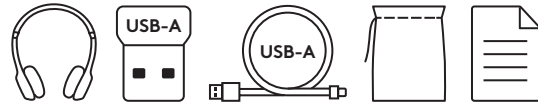

“LOGI TUNE” LIETOTNE

Lejupielādējiet “Logi Tune” lietotni “Apple App Store”® vai “Google Play”™ veikalā.

1. **“Headset controls” (Austiņu vadīklas):** izslēdziet vai ieslēdziet austiņu skaņu un pārvaldiat trokšņu slāpēšanu ar vienu pieskārienu.
2. **“Wireless updates” (Bezvadu atjauninājumi):** saņemiet paziņojumus par jaunākajiem atjauninājumiem vai funkcijām.
3. **“Device status” (Ierīču statuss):** pārvaldiat aktīvās ierīces, kas savienotas ar austiņām un straumē saturu.
4. **“Settings” (Iestatījumi):** pārvaldiat austiņu valodu un pielāgojiet automātisko miega režīmu.
5. **“Status notifications” (Statusa paziņojumi):** skaņas izslēgšanas statusa, akumulatora un uzlādes paziņojumi.
6. **“Immersion adjustments” (Skaņas reālisma pielāgošana):** pielāgojiet iestatījumus, lai savu balsi dzirdētu vēlamajā skaļumā, kā arī pielāgojiet ekvalaizera priekšiestatījumus.

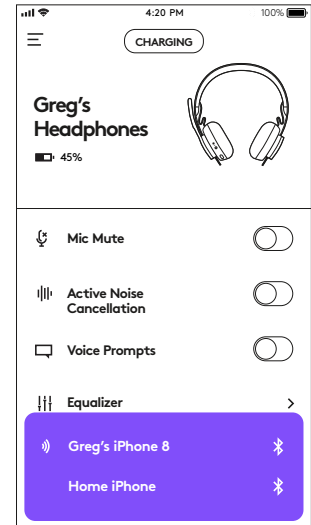

BAROŠANA

1. Vienu sekundi turiet nospiestu barošanas pogu.
2. Pēc ieslēgšanas gaismas indikators kļūst balts. Ja nav pievienota neviena ierīce, tas lēni mirgos baltā krāsā.

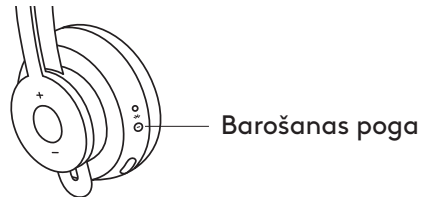

SAVIEÑOŠANA PĀRĪ, IZMANTOJOT BLUETOOTH®

1. Divas sekundes turiet nospiestu barošanas pogu. Gaismas indikators strauji mirgos baltā krāsā.
2. Ierīcē atveriet Bluetooth® iestatījumu sadaļu.
3. Atklāto ierīču sadaļā atlasiet vienumu Zone Wireless.
4. Kad pāra savienojums būs sekmīgi izveidots, gaismas indikators nepārtraukti degs baltā krāsā.

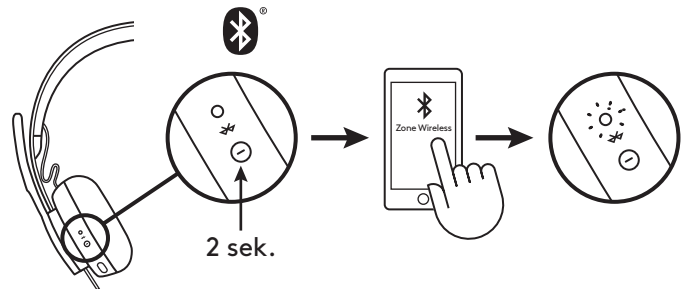

SAVIEÑOŠANA PĀRĪ, IZMANTOJOT USB UZTVĒRĒJU

1. Iespraudiet uztvērēju datora USB-A pieslēgvieta.
2. Kad pāra savienojums sekmīgi izveidots, uztvērēja gaismas indikators nepārtraukti degs baltā krāsā. Austiņu gaismas indikators nepārtraukti degs baltā krāsā.

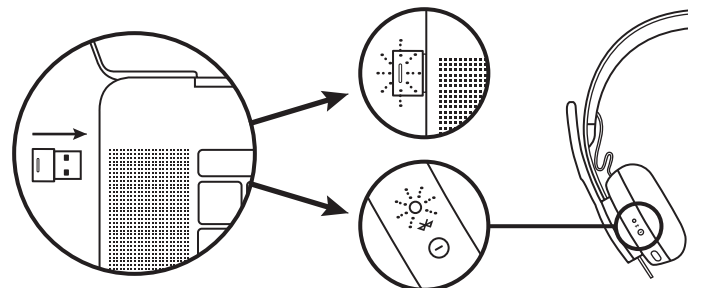

AUSTIŅU PIELĀGOŠANA

1. Pielāgojiet bīdot austiņas uz augšu un uz leju pa stīpu.
2. Pielāgot austiņas var būt vieglāk, kad tās ir uz galvas. Pārbīdiet austiņas uz augšu vai uz leju pa stīpu, līdz tās ērti der uz ausīm.

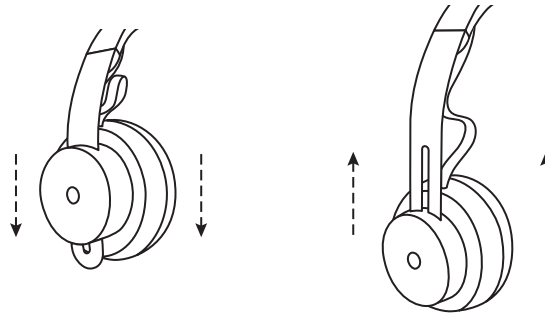

MIKROFONA KĀTA PIELĀGOŠANA

1. Mikrofona kāts rotē par 270°. To var turēt kreisajā vai labajā pusē. Audiokanāli samainīsies automātiski atkarībā no tā, uz kuru pusi ir pagriezts mikrofons.
2. Elastīgais mikrofona kāts ļauj pielāgot mikrofona pozīciju labākai balss uztverei.

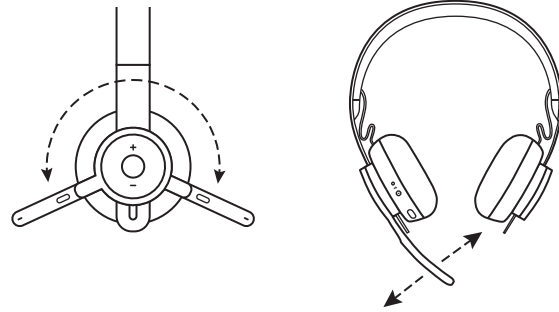

AUSTIŅU VADĪKLAS

	Lietojums	Poga	Darbība
Zvans	Atbildēt/beigt zvanu	Vairākfunkciju poga	Nospiediet vienreiz
	Noraidīt	Vairākfunkciju poga	Nospieš 2 sekundes
Mūzika*	Atskaņot/pauzēt	Vairākfunkciju poga	Nospiediet divreiz
	Pārtīt uz priekšu	Vairākfunkciju poga un "+"	Nospieš 1 sekundi
	Attīt atpakaļ	Vairākfunkciju poga un "-"	Nospieš 1 sekundi
Austiņu statuss	Pārbaudīt savienojumu un akumulatora uzlādes līmeni	"+" un "-"	Nospieš 1 sekundi
Balss asistents ("Siri", "Google" asistents)		Vairākfunkciju poga	Nospieš 2 sekundes

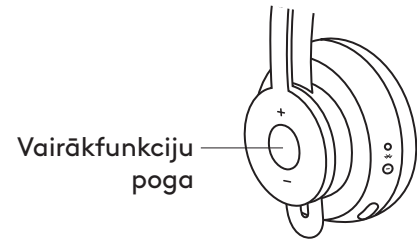

* Funkcionalitāte ir atkarīga no lietotāju veida. Mūzikas vadīklas var nedarboties tīmekļa lietotnēs. Kad pievienotas divas ierīces, prioritāte tiek piešķirta "Bluetooth" savienojumam, nevis spraudņa savienojumam.

* Padoms: savas balss dzirdamības un mūzikas ekvalaizera vadīklas ir pieejamas "Logi Tune" lietotnē.

MIKROFONA IZSLĒGŠANA

Pārvietojiet mikrofona kātu augšup, lai izslēgtu skaņu

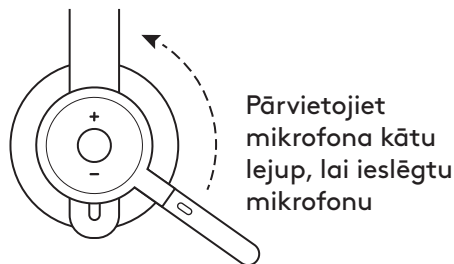
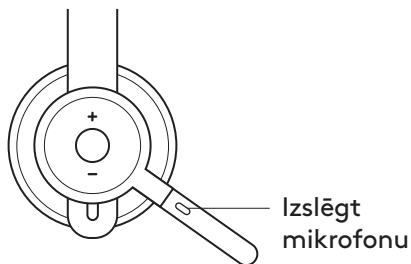

Balss paziņojumi norāda, kad mikrofons ir ieslēgts vai izslēgts

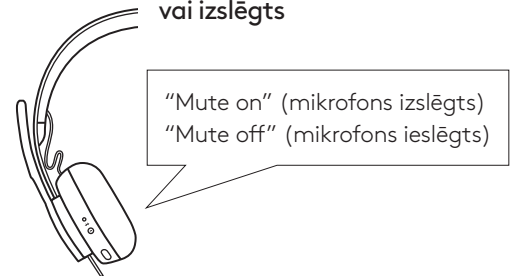

AKTĪVĀ TROKŠŅU SLĀPĒŠANA (ANC)

ANC bloķē apkārtējos trokšņus, ļaujot jums koncentrēties uzdevumam.

1. Nospiediet pogu ANC austiņas malā.
2. Par ANC ieslēgšanu un izslēgšanu liecinās balss paziņojumi. Tos var izslēgt "Logi Tune" lietotnē.

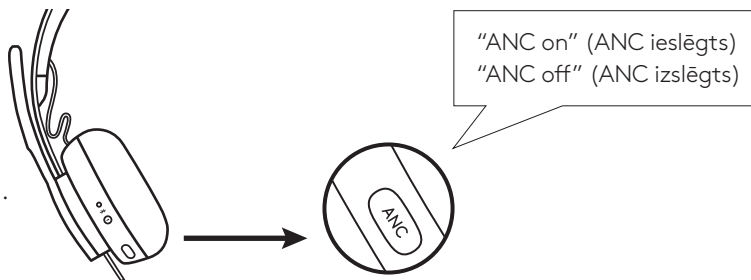

AUSTIŅU GAISMAS INDIKATORS

Gaisma	Statuss
Nepārtraukta BALTA gaisma	Austiņas ir ieslēgtas vai pilnībā uzlādētas
"Elpojoša" BALTA gaisma	Notiek uzlāde
Ātri pulsējoša BALTA gaisma	Bluetooth® režīms savienošanai pārī
Lēni pulsējoša BALTA gaisma	Nav pārī savienotu ierīču
Nepārtraukta SARKANA gaisma	Zems akumulatora uzlādes līmenis
Ātri pulsējoša SARKANA gaisma	Bluetooth® režīms savienošanai pārī, kad ir zems uzlādes līmenis
Lēni pulsējoša SARKANA gaisma	Nav pārī savienotu ierīču un zems akumulatora uzlādes līmenis

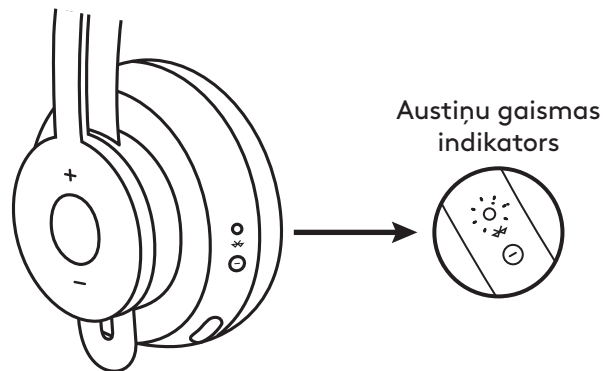

UZTVĒRĒJA GAISMAS INDIKATORS

Gaisma	Statuss
Ātri mirgojoša BALTA gaisma	Pārī savienošanas režīms
Nepārtraukta BALTA gaisma	Savienots pārī
BALTA gaisma atkārtoti ieslēdzas un izslēdzas	Ienākošs zvans
Nepārtraukta SARKANA gaisma	Mikrofons ir izslēgts

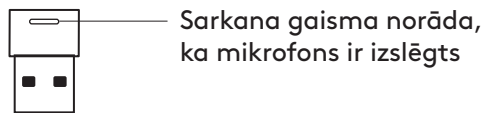

UZLĀDE

Austiņas automātiski izslēdzas, kad tās nelieto. Izslēgšanās taimeris var pielāgot "Logi Tune" lietotnē.

Austiņu gaismas indikators kļūs SARKANS, kad akumulatora uzlādes līmenis ir zems.

Uzlāde ar USB kabeli

1. Pievienojiet kabeļa "micro-USB" galu "micro-USB" pieslēgvietai austiņu apakšā.
2. Pievienojiet kabeļa USB-A galu datora vai maiņstrāvas adaptera USB-A pieslēgvietai.
3. Gaismas indikators uzlādes laikā spīdēs ar "elpojošu" baltu gaismu.
4. Kad akumulators būs pilnībā uzlādēts, gaismas indikators nepārtraukti spīdēs baltā krāsā.
 - Pilnīgai uzlādei ir nepieciešamas divas stundas.
 - Piecu minūšu uzlāde nodrošinās runāšanu vienas stundas garumā.
5. Austiņas uzlādes laikā var izmantot ar uztvērēju un "Bluetooth" pāra savienojumu.

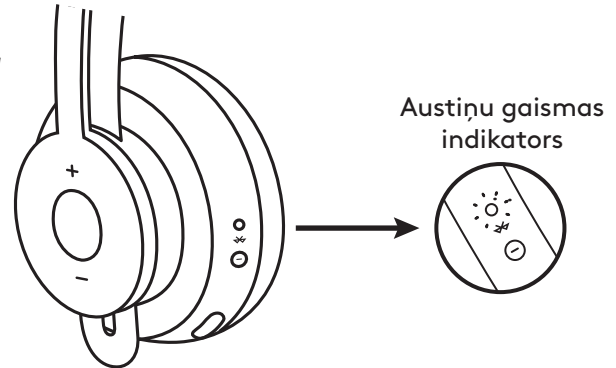

"Qi" bezvadu uzlāde

1. Salokiet austiņas tā, lai bezvadu uzlādes ikona būtu vērstā uz ārpusi.
2. Novietojiet austiņu ar bezvadu uzlādes ikonu uz jebkuras "Qi" bezvadu uzlādes pamatnes.*
3. Gaismas indikators uzlādes laikā spīdēs ar "elpojošu" baltu gaismu.
4. Kad akumulators būs pilnībā uzlādēts, gaismas indikators nepārtraukti spīdēs baltā krāsā.
 - Pilnīgai uzlādei ir nepieciešamas divas stundas.

* "Qi" bezvadu uzlādes pamatne nav iekļauta komplektā.

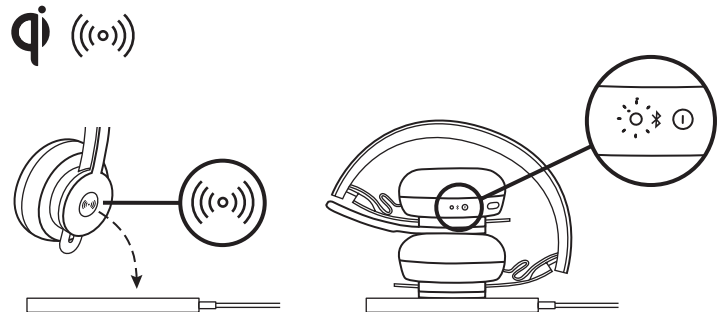

"LOGI TUNE" LIETOTNE

1. Lai lejupielādētu "Logi Tune" lietotni "Apple App Store"® vai "Google Play"™ veikalā, meklējiet frāzi "Logi Tune".



2. Pārskatiet lietotnes karuseļa izvēlni, lai uzzinātu vairāk par austiņām un lietotnes vadīklām.
 - Nospiediet **GET STARTED (SĀKT DARBU)**, lai aktivizētu Bluetooth® režīmu savienošanai pārī.
3. Lai turpinātu, sekojiet norādēm lietotnē.

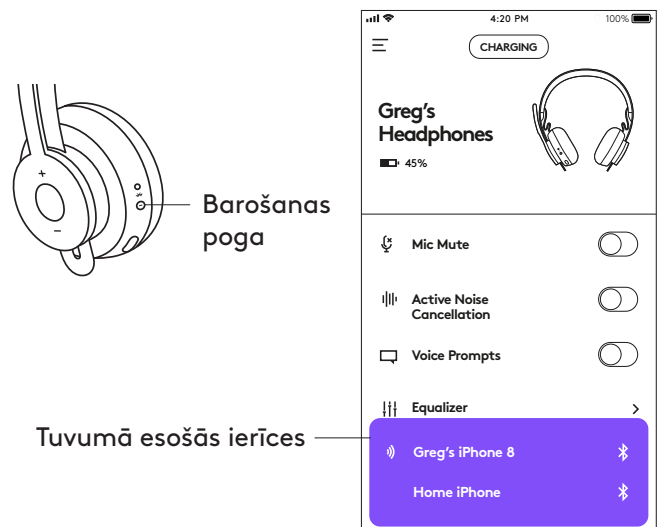

“LOGI TUNE” LIETOTNES PĀRSKATS

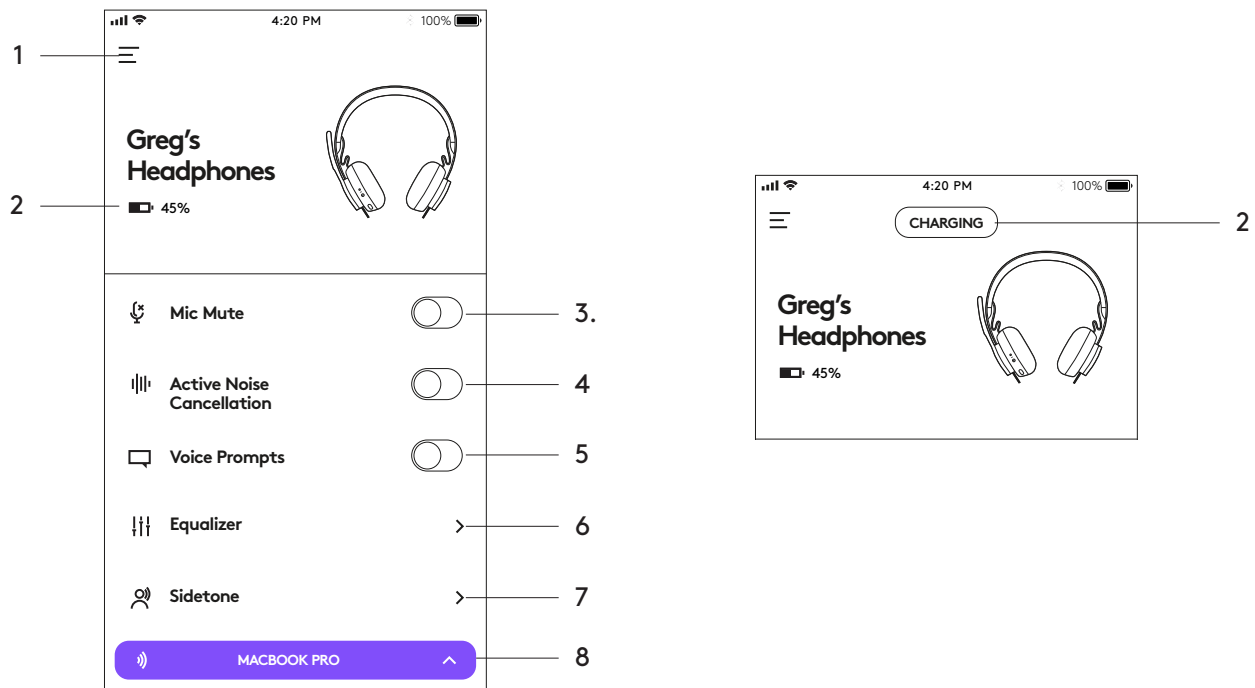

1. **“Settings” (Iestatījumi):** pārvaldiet austiņu valodas un iestatiet miega režīmu.
 - “Sleep Settings” (Miega režīma iestatījumi): pielāgojiet austiņu izslēgšanos un ieslēgšanos.
 - “Language Settings” (Valodas iestatījumi): izvēlieties austiņu valodu.
2. **“Status notifications” (Statusa paziņojumi):** akumulatora un uzlādes paziņojumi.
3. **“Mic Mute” (Mikrofona izslēgšana):** izslēdziet vai ieslēdziet mikrofona.
4. **“Active Noise Cancellation” (Aktīvā trokšņu slāpēšana):** ieslēdziet vai izslēdziet aktīvo trokšņu slāpēšanu.
5. **“Voice Prompts” (Balss paziņojumi):** ieslēdziet vai izslēdziet balss paziņojumus.
6. **“Equalizer” (Ekvalaizers):** pārbīdīet slīdņus uz augšu un uz leju, lai izveidotu personalizētus ekvalaizera iestatījumus. Varat nosaukt un saglabāt līdz pat trim ekvalaizera iestatījumiem.
7. **“Sidetone” (Savas balss dzirdamība):** palieliniet vai samaziniet savas balss skaļumu.
8. **“Device status” (Ierīču statuss):** pārvaldiet aktīvās ierīces, kas savienotas ar austiņām un straumē saturu.

SAVAS BALSS DZIRDAMĪBAS PIELĀGOŠANA

Savas balss dzirdamība ļauj jums dzirdēt savu balsi sarunu laikā, lai dzirdētu, cik skaļi runājat. "Logi Tune" lietotnē atlasiet opciju "Sidetone" (Savas balss dzirdamība) un pielāgojiet skaļumu.

- Lielāks skaitlis nozīmē, ka dzirdēsiet vairāk ārējo skaņu.
- Mazāks skaitlis nozīmē, ka dzirdēsiet mazāk ārējo skaņu.

AUTOMĀTISKAIS MIEGA TAIMERIS

Pēc noklusējuma jūsu ausiņas izslēdzas, kad tās nelietojat vienu stundu. Miega taimeris varat pielāgot "Logi Tune" lietotnē.

AUSTIŅU ATIESTATĪŠANA

Lai atjaunot ausiņu sākotnējos iestatījumus, ieslēdziet ausiņas un piecas sekundes vienlaikus turiet nospiestu ANC un skaļuma samazināšanas (-) pogu. Ausiņas ir sekmīgi atiestatītas, kad tās izslēdzas un gaismas indikators vairs nespīd.

AUSTIŅU ATJAUNINĀŠANA

1. Ir ieteicams atjaunināt gan ausiņas, gan uztvērēju. Lai to izdarītu, lejupielādējiet "Logi Tune Desktop" lietotni un sekojiet norādēm. Lejupielādes saite: www.logitech.com/support/zonewirelessdownloads
2. Lai atjauninātu tikai ausiņas, izmantojiet "Logi Tune" lietotni. Atveriet sadaļu "About" (Par) un noklikšķiniet uz pogas **UPDATE (ATJAUNINĀT)**. Ausiņām jābūt ieslēgtām un savienotām pārī ar mobilo ierīci.

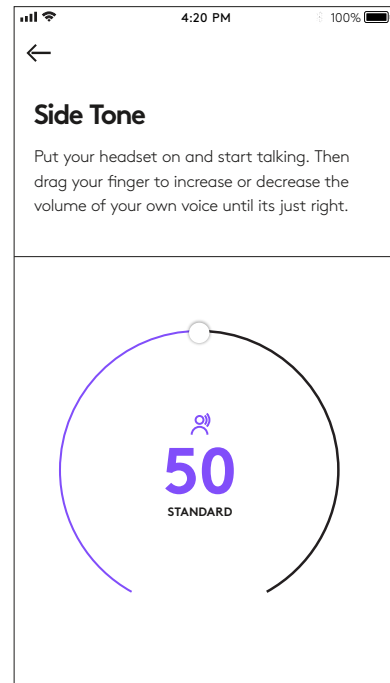

„LOGITECH ZONE WIRELESS“

Nustatymo vadovas

SUSIPAŽINKITE SU SAVO PRODUKTU

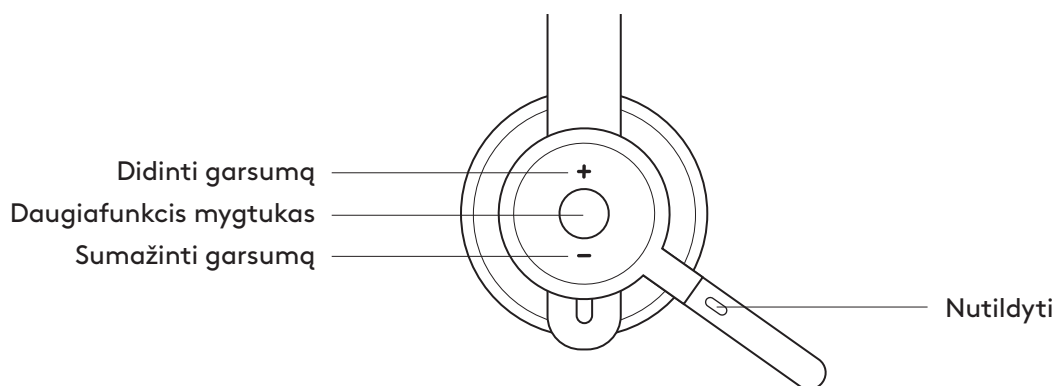
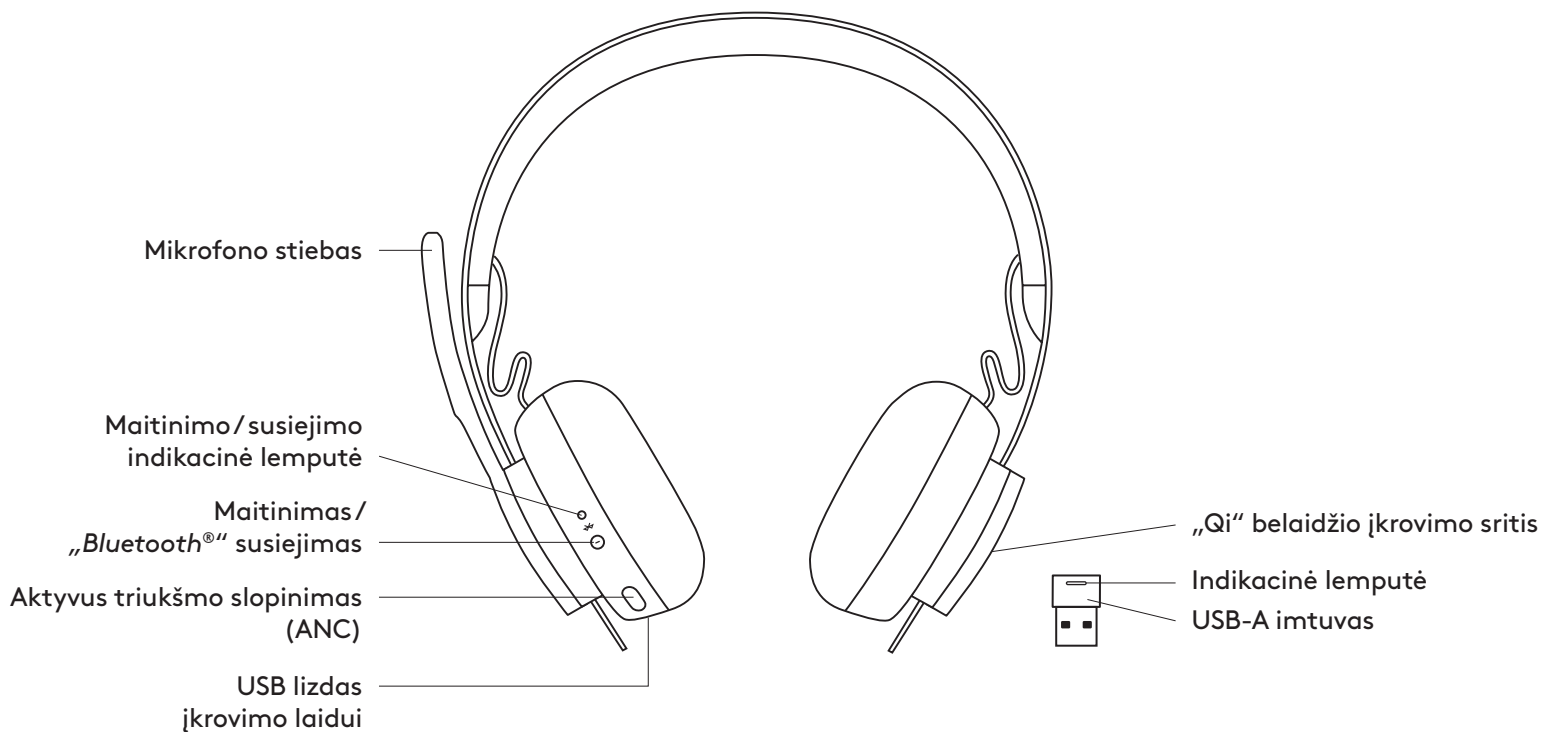

DĖŽUTĖJE RASITE

1. Ausinės
2. USB-A imtuvas
3. USB-A įkrovimo laidas
4. Kelioninis krepšys
5. Naudotojo dokumentacija

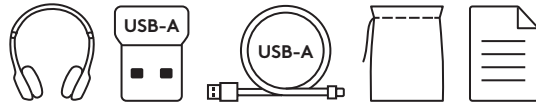

„LOGI TUNE“ PROGRAMĖLĖ

Atsisiųskite „Logi Tune“ programėlę iš „Apple App Store“ arba „Google Play“.

1. **Ausinių valdikliai:** nutildykite arba vėl paleiskite garsą ir valdykite triukšmo slopinimą vienu prilietimu.
2. **Naujinimai belaidžiu ryšiu:** gaukite pranešimą apie naujausių funkcijų naujinimą.
3. **Įrenginio būseną:** žinokite savo aktyvius įrenginius, prijungtus prie ausinių ir transliuojančius.
4. **Nustatymai:** valdykite ausinių kalbas ir reguliuokite, kada ausinės automatiškai užmiega.
5. **Būsenos pranešimai:** nutildymo būseną, baterijos įkrovos lygis ir įkrovimo pranešimai.
6. **Įsitraukimo reguliavimas:** balso garsumo reguliavimo nustatymai, kad girdėtumėte savo balsą tinkamu garsumu, ir reguliuojami arba pritaikomi išankstiniai glodintuvo nustatymai.

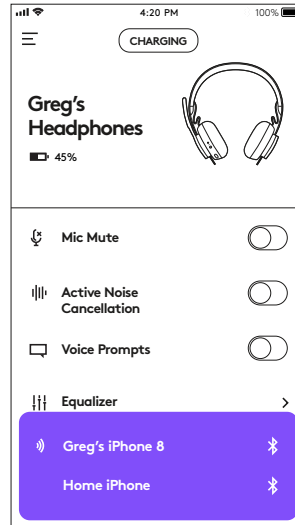

ĮJUNGIMAS/IŠJUNGIMAS

1. Nuspauskite maitinimo mygtuką ir palaikykite 1 sek.
2. Įjungus indikacinė lemputė šviečia baltai. Jeigu įrenginys neprijungtas, jis lėtai mirksės balta spalva.

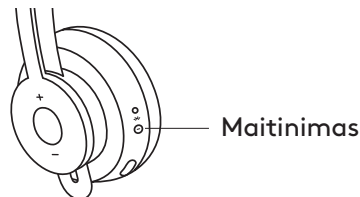

SUSIEJIMAS PER „BLUETOOTH“

1. Nuspauskite maitinimo mygtuką ir palaikykite 2 sek. Indikacinė lemputė greitai mirksės baltai.
2. Įrenginyje įjunkite „Bluetooth“ nustatymus.
3. Aptinkamų įrenginių sąraše pasirinkite „Zone Wireless“.
4. Sėkmingai susiejus indikacinė lemputė švies vientisa balta spalva.

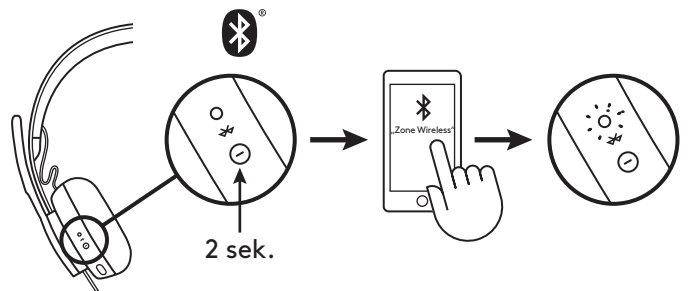

SUSIEJIMAS PER USB IMTUVA

1. Prijunkite imtuvą prie kompiuterio USB-A prievado.
2. Sėkmingai susiejus imtuvo indikacinė lemputė švies vientisa balta spalva. Ausinių indikacinė lemputė švies vientisa balta spalva.

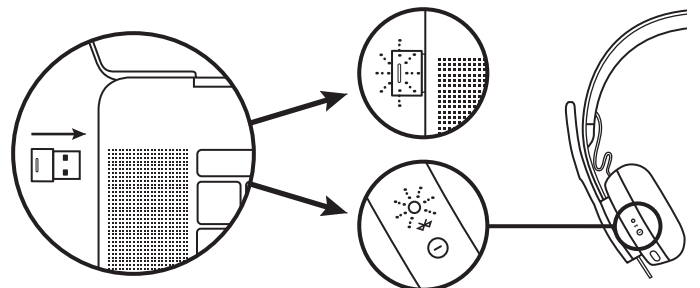

AUSINIŲ REGULIAVIMAS

1. Reguluokite ausines judindami ausinių pagalvėles į viršų ir apačią galvos juosta.
2. Gali būti lengviau reguliuoti ausines, uždėtas ant jūsų galvos. Judinkite ausinių pagalvėles į viršų ir apačią galvos juosta, kol nustatysite jas patogiai ant ausų.

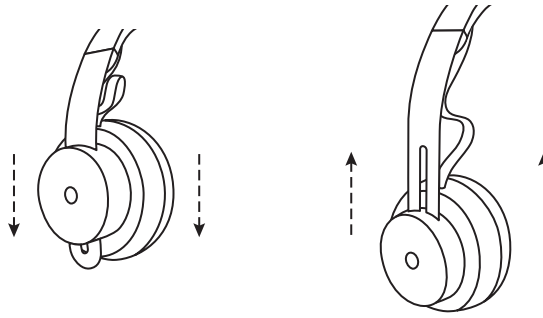

MIKROFONO STIEBO REGULIAVIMAS

1. Mikrofono stiebą galima pasukti 270 laipsnių. Jis gali būti kairėje arba dešinėje pusėje. Garsi kanalas persijungs automatiškai, priklausomai nuo mikrofono krypties.
2. Lankstus mikrofono stiebas – reguliuokite stiebo vietą, kad geriau užfiksuotumėte balsą.

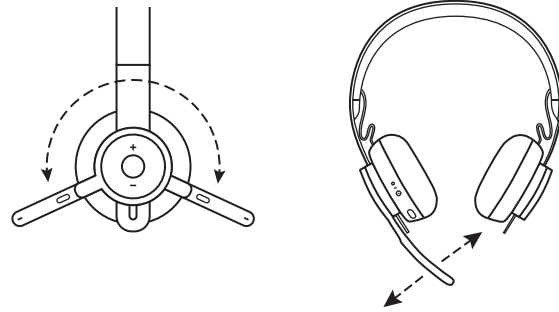

AUSINIŲ VALDIKLIAI

	Funkcija	Mygtukas	Elgsena
Skambinimas	Atsakyti / baigti	Daugiafunkcis	Nuspauskite vieną kartą
	Atmesti	Daugiafunkcis	Nuspausti 2 sek.
Muzika*	Leisti / pristabdyti	Daugiafunkcis	Nuspauskite du kartus
	Kitas takelis	Daugiafunkcis ir „+“	Nuspausti 1 sek.
	Ankstesnis takelis	Daugiafunkcis ir „-“	Nuspausti 1 sek.
Ausinių būseną	Patikrinti sujungimą ir baterijos veikimo laiką	„+“ ir „-“	Nuspausti 1 sek.
Balso asistentas („Siri“, „Google Assistant“)		Daugiafunkcis	Nuspausti 2 sek.

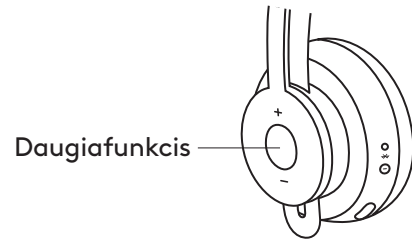

* Funkcija priklauso nuo taikymo tipų. Muzikos valdikliai gali neveikti su internetinėmis programomis. Kai prijungti du įrenginiai, pirmenybė bus teikiama ryšiui per „Bluetooth“, o ne per raktą.

* Patarimas. Ausinių balso garsumo reguliavimo ir muzikos glodintuvo valdikliai pasiekiami „Logi Tune“ programėleje.

NUTILDYMAS

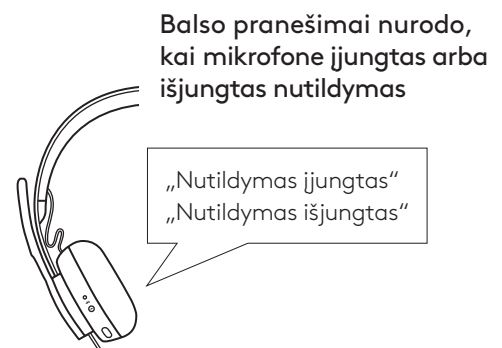
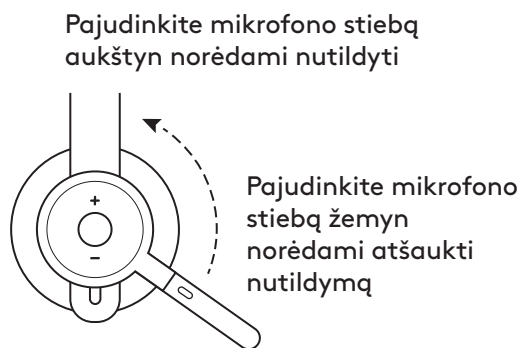
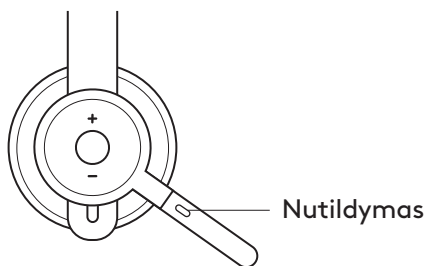

AKTYVUS TRIUKŠMO SLOPINIMAS (ANC)

ANC slopina aplink jus esantį triukšmą, kad galėtumėte susikonscentruoti į atliekamą užduotį.

1. Paspauskite ANC mygtuką, esantį ausinių pagalvėlės šone.
2. Įjungus ir išjungus ANC, bus pateikti balsų pranešimai. Juos galima išjungti „Logi Tune“ programėlėje.

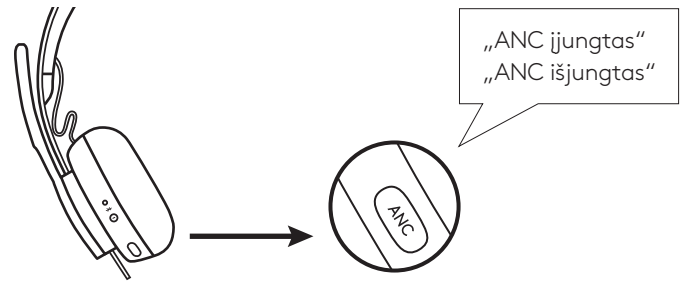

AUSINIŲ INDIKACINĖ LEMPUTĖ

Lemputė	Būsena
Vientisa BALTA	Įjungta arba visiškai įkrauta
Mirksinti BALTA	Baterija įkraunama
Greitai pulsuojanti BALTA	„Bluetooth®“ susiejimo režimas
Lėtai pulsuojanti BALTA	Nėra susieto įrenginio
Vientisa RAUDONA	Senkantis akumulatorius
Greitai pulsuojanti RAUDONA	„Bluetooth®“ susiejimo režimas, kai baterija senka
Lėtai pulsuojanti RAUDONA	Nėra susieto įrenginio, kai baterija senka

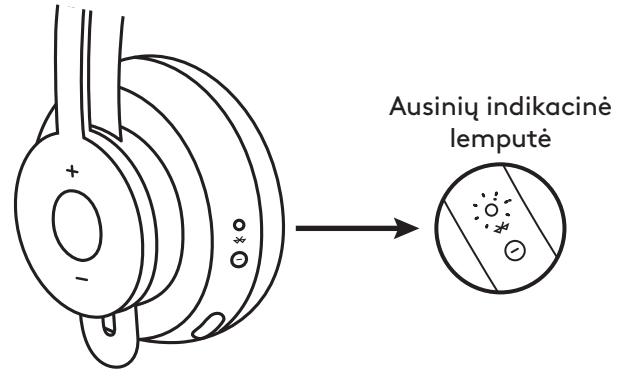

IMTUVO INDIKACINĖ LEMPUTĖ

Lemputė	Būsena
Greitai mirksinti BALTA	Susiejimo režimas
Vientisa BALTA	Susieta
Įsijungianti ir išsijungianti mirksinti BALTA	Gaunamas skambutis
Vientisa RAUDONA	Įjungtas nutildymas

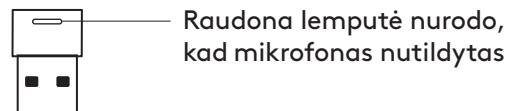

ĮKROVIMAS

Ausinės automatiškai išsijungia jų nenaudojant.
Išjungimo laikmatį galima keisti „Logi Tune“ programėlėje.

Ausinių indikatoriaus lemputė švies RAUDONA spalva,
kai baterija išsikraus.

Įkrovimas USB laidu

1. Prijunkite mikro USB laidą prie mikro USB prievado, esančio ausinių pagalvėlės apačioje.
2. Prijunkite USB-A galą prie USB-A įkrovimo prievado, esančio ant kompiuterio arba KS adapterio.
3. Indikacinė lemputė mirksės baltai įkrovimo metu.
4. Indikacinė lemputė švies baltai, kai bus visiškai įkrauta.
– Baterija visiškai įkraunama per 2 valandas.
– Įkrovę 5 minutes, galėsite kalbėti 1 val.
5. Ausines galima naudoti su imtuvu ir „Bluetooth“ įkraunant.

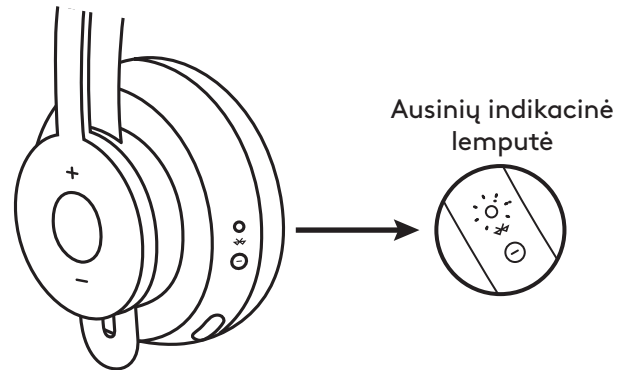

Įkrovimas „Qi“ belaidžiu įkrovikliu

1. Sulenkite ausinę – ausinės pagalvėlė su belaidžio įkrovimo piktograma turi būti išorėje.
2. Padėkite pagalvėlę su belaidžio įkrovimo piktograma ant „Qi“ belaidžio įkrovimo pagrindo.*
3. Indikacinė lemputė mirksės baltai įkrovimo metu.
4. Indikacinė lemputė švies baltai, kai bus visiškai įkrauta.
– Baterija visiškai įkraunama per 2 valandas.

* „Qi“ belaidis įkrovimo pagrindas nėra pridėtas.

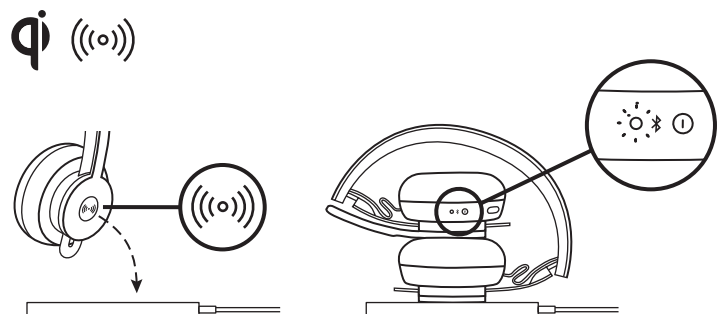

„LOGI TUNE“ PROGRAMĖLĖ

1. Atsisiųskite „Logi Tune“ programėlę iš „Apple App Store“ arba „Google Play“ parduotuvių ieškodami „Logi Tune“.



2. Peržiūrėkite gaminio aprašymą norėdami sužinoti daugiau apie savo ausines ir programėlės valdiklius.
– Paspauskite **GET STARTED** (Pradėti), kad įjungtumėte „Bluetooth“ susiejimo režimą.
3. Tęskite vadovaudamiesi programėlėje pateiktais nurodymais.

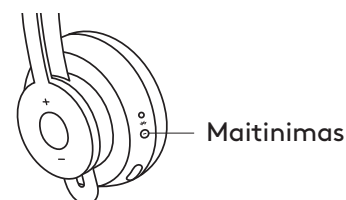

Netoliese esantys įrenginiai

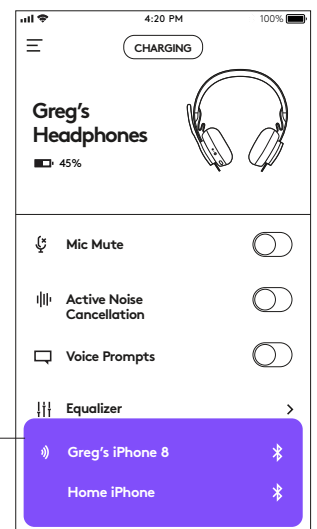

RASKITE LOGI TUNE APP

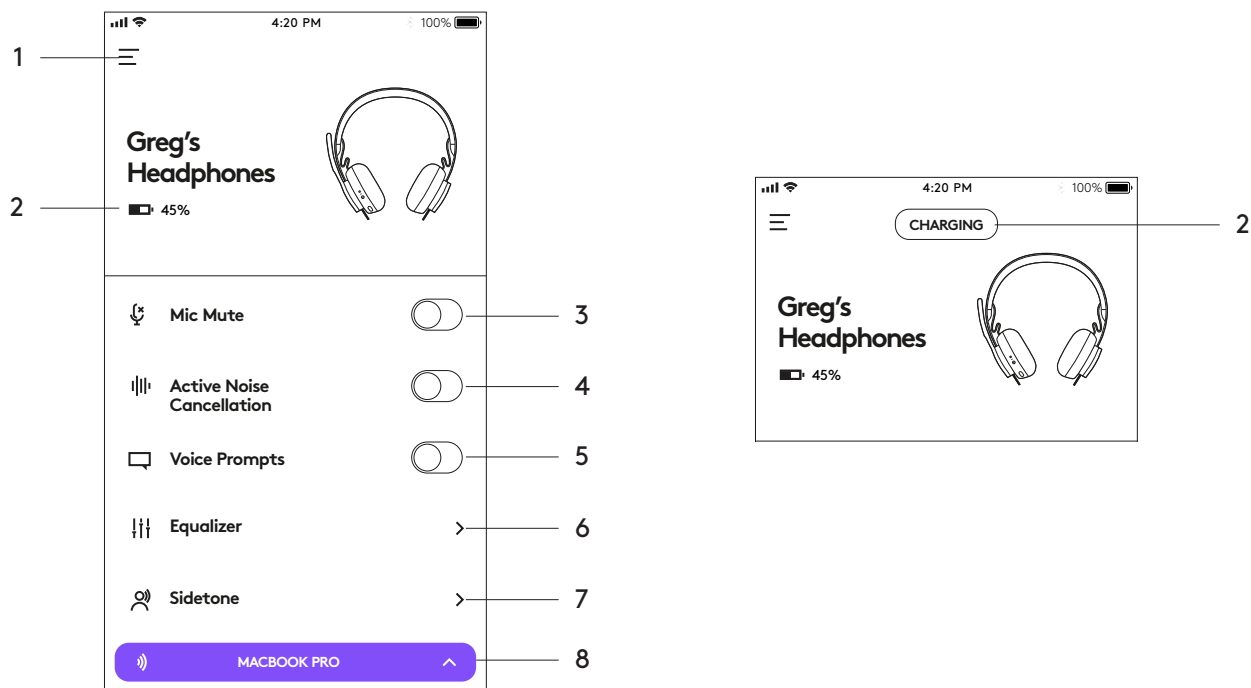

- Nustatymai:** valdykite ausinių kalbas ir reguliuokite, kada įjungiamas miego režimas.
 - Miego nustatymai: reguliuokite kada jūsų ausinės išsijungia/įsijungia.
 - Kalbos nustatymai: pasirinkite savo ausinių kalbą.
- Būsenos pranešimai:** tikrinkite baterijos įkrovos lygį ir įkrovimo pranešimus.
- Mikrofono nutildymas:** nutildykite mikrofoną arba atšaukite jo nutildymą.
- Aktyvus triukšmo slopinimas:** įjunkite arba išjunkite aktyvų triukšmo slopinimą.
- Raginimas balsu:** įjunkite arba išjunkite balso pranešimus.
- Glodintuvas:** judinkite garso signalo reguliavimo mygtukus, kad sukurtumėte asmeninius glodintuvo nustatymus. Pavadininkite ir įrašykite iki 3 asmeninių glodintuvo nustatymų.
- Balso garsumas:** didinkite arba mažinkite savo balso garsumą.
- Įrenginio būseną:** žinokite savo aktyvius įrenginius, prijungtus prie ausinių ir transliuojančius.

BALSO GARSUMO REGULIAVIMAS

Reguliuodami balso garsumą galite girdėti savo balsą pokalbių metu, kad žinotumėte, kaip garsiai kalbate. „Logi Tune“ programėlėje pasirinkite balso garsumo funkciją ir atitinkamai jį reguliuokite.

- Didesnis skaičius reiškia, kad girdėsite daugiau išorinio garso.
- Mažesnis skaičius reiškia, kad girdėsite mažiau išorinio garso.

AUTOMATINIO IŠJUNGIMO LAIKMATIS

Pagal numatytuosius nustatymus jūsų ausinės automatiškai išsijungs, kai jų nenaudosite vieną valandą. Reguluokite išjungimo laikmatį „Logi Tune“ programėlėje.

AUSINIŲ NUSTATYMAS IŠ NAUJO

Norėdami grąžinti originalią ausinių būseną, įjunkite ausines, paspauskite ir laikykite nuspauštą ANC mygtuką ir garsumo „-“ mygtuką 5 sekundes. Ausinės sėkmingai nustatytos iš naujo, kai jos ir indikacinė lemputė išsijungia.

AUSINIŲ ATNAUJINIMAS

1. Rekomenduojama atnaujinti ausines ir imtuvą. Norėdami tai padaryti atsisiųskite „Logi Tune“ programą ir atlikite šiuos veiksmus. Nuorodą galite rasti adresu www.logitech.com/support/zonewirelessdownloads
2. Norėdami atnaujinti savo ausines, naudokite „Logi Tune“ programėlę. Eikite į „About“ (Apie) ir paspauskite **UPDATE** (Atnaujinti). Ausinės turi būti įjungtos ir susietos su mobiliuoju įrenginiu.

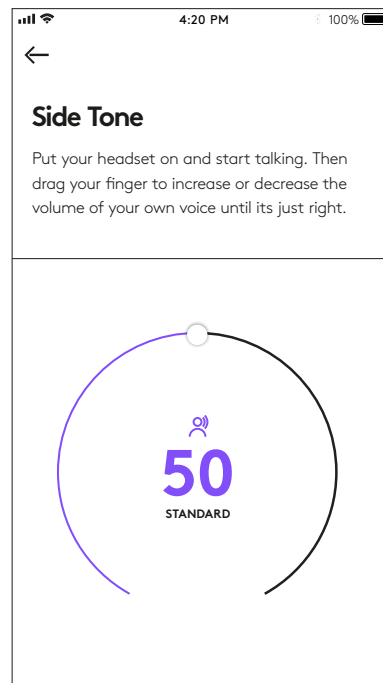

LOGITECH ZONE WIRELESS

Ръководство за инсталиране

ЗАПОЗНАЙТЕ СЕ СЪС СВОЯ ПРОДУКТ

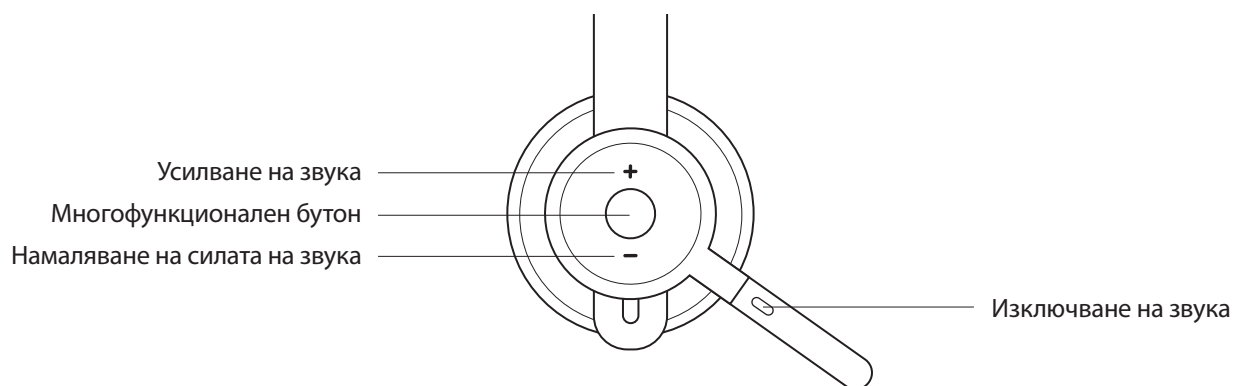
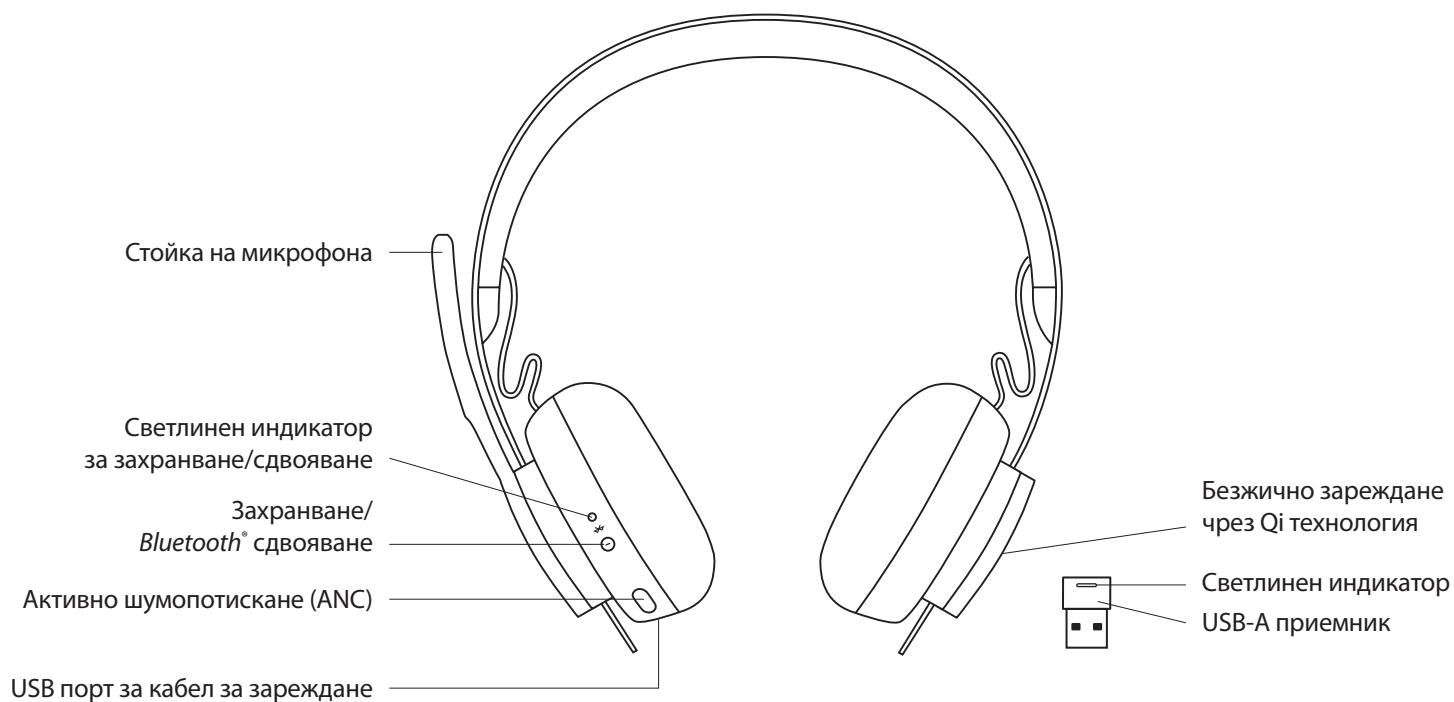

СЪДЪРЖАНИЕ НА КУТИЯТА

1. Слушалки
2. USB-A приемник
3. USB-A кабел за зареждане
4. Калъф
5. Документация за потребителя

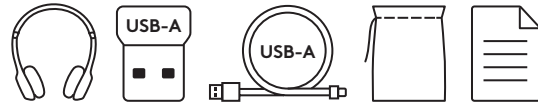

ПРИЛОЖЕНИЕ LOGI TUNE

Изтеглете приложението Logi Tune от Apple App Store® или Google Play™.

1. **Контроли на слушалките:** Изключвайте или включвайте звука на слушалките и управлявайте шумопотискането с едно докосване.
2. **Безжични актуализации:** Получавайте известия, когато има актуализация на най-новите функции.
3. **Състояние на устройството:** Бъдете осведомени кои са активните устройства, свързани със слушалките и предаващи поточно.
4. **Настройки:** Управлявайте езиците на слушалките и регулирайте кога слушалките да преминат в режим на автоматично заспиване.
5. **Известия за състоянието:** Известия за състоянието на звука, нивото на батерията и зареждането.
6. **Регулиране на ефектите на звука:** Настройки на самочуваемостта, за да чувате гласа си с точната сила, и предварително зададени настройки на еквайзера за регулиране или персонализиране.

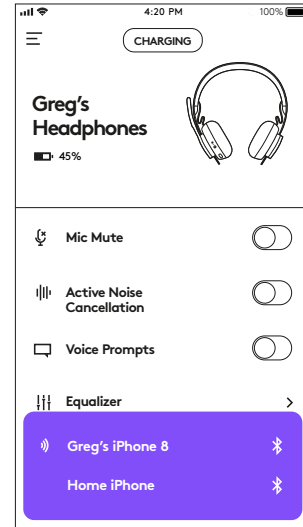

ВКЛЮЧВАНЕ/ИЗКЛЮЧВАНЕ НА ЗАХРАНВАНЕТО

1. Натиснете бутона на захранването за 1 секунда.
2. След включване светлинният индикатор светва в бяло. Ако не е свързано устройство, той ще мига бавно в бяло.

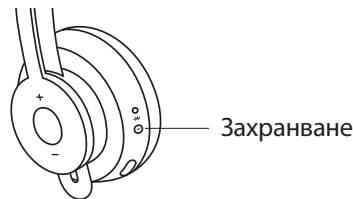

СДВОЯВАНЕ ЧРЕЗ BLUETOOTH®

1. Натиснете бутона на захранването за 2 секунди. Светлинният индикатор ще мига бързо в бяло.
2. Отворете настройките за Bluetooth® на вашето устройство.
3. Изберете *Zone Wireless* във видими устройства.
4. След успешно сдвояване светлинният индикатор ще светне в непрекъснато бяло.

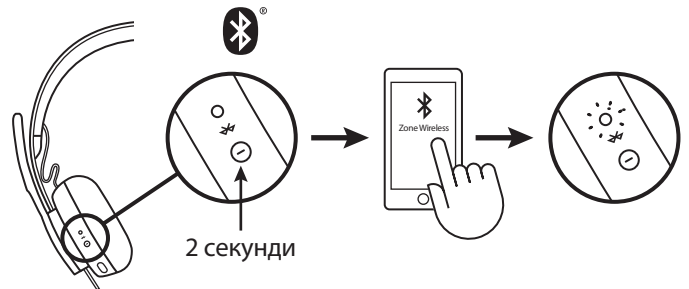

СДВОЯВАНЕ НА USB ПРИЕМНИК

1. Включете приемника в USB-A порта на компютъра.
2. След успешно сдвояване светлинният индикатор на приемника ще остане изпълнен в бяло. Светлинният индикатор на слушалките ще стане изпълнен изцяло в бяло.

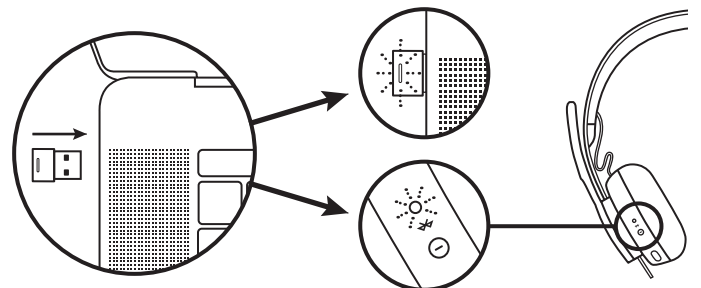

РЕГУЛИРАНЕ НА СЛУШАЛКИТЕ

1. Регулирайте слушалките, като плъзгате чашките за ушите нагоре и надолу по лентата за глава.
2. Може да е по-лесно да регулирате слушалките на главата си. Придвижвайте чашките за ушите нагоре и надолу по лентата за глава, докато не застанат удобно на ушите ви.

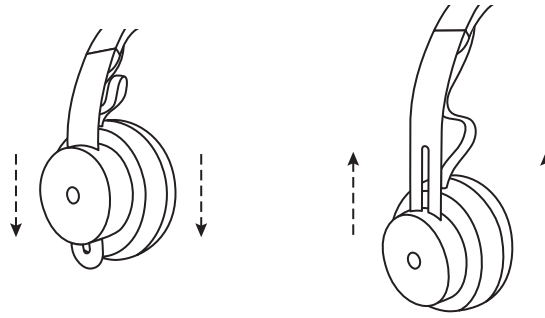

РЕГУЛИРАНЕ НА СТОЙКАТА НА МИКРОФОНА

1. Стойката на микрофона се върти на 270 градуса. Поставете я от лявата или дясната страна. Аудиоканалът ще се превключи автоматично в зависимост от това в коя посока се намира микрофонът.
2. Гъвкава стойка на микрофона – регулирайте местоположението на стойката за по-добро улавяне на гласа.

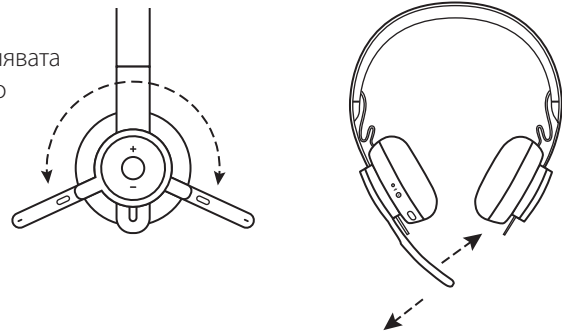

КОНТРОЛИ НА СЛУШАЛКИТЕ

	Употреба	Бутон	Поведение
Повикване	Приемане/прекратяване	Многофункционален	Натиснете веднъж
	Отхвърляне	Многофункционален	Натискане в продължение на 2 секунда
Музика*	Възпроизвеждане/пауза	Многофункционален	Натиснете два пъти
	Превъртане напред	Многофункционален и „+“	Натискане в продължение на 1 секунда
	Превъртане назад	Многофункционален и „-“	Натискане в продължение на 1 секунда
Състояние на слушалките	Проверка на свързаността и живота на батерията	„+“ и „-“	Натискане в продължение на 1 секунда
Гласов асистент (Siri, Google Assistant)		Многофункционален	Натискане в продължение на 2 секунда

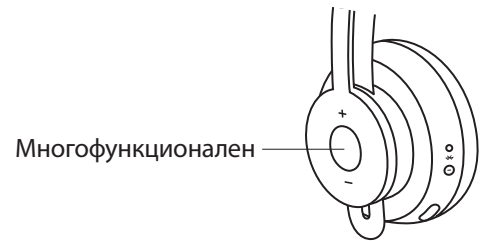

* Функционалността зависи от видовете приложение. Контролите за музиката може да не функционират при уеб базирани приложения. Когато са свързани две устройства, връзката чрез Bluetooth ще бъде с приоритет спрямо донгъла.

* Съвет: Контролите за самочуваемост на слушалките и за музикалния еквайзер са налични в приложението Logi Tune.

ИЗКЛЮЧВАНЕ НА ЗВУКА

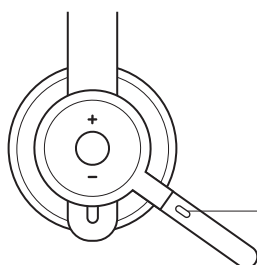

Изключване на звука

Придвижете стойката на микрофона нагоре за изключване на звука

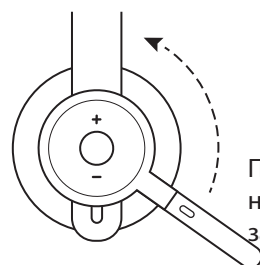

Придвижете стойката на микрофона надолу за включване на звука

Гласови известия посочват кога звукът на микрофона е включен/изключен

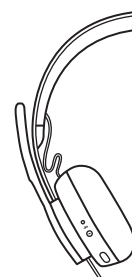

Mute on (Звукът е изключен)
Mute off (Звукът е включен)

АКТИВНО ШУМОПОТИСКАНЕ (ANC)

ANC блокира шума около вас, за да ви помогне да се съсредоточите върху текущата задача.

1. Натиснете бутона ANC от страни на чашката за ухото.
2. Ще има гласови известия, когато включвате и изключвате ANC. Те могат да бъдат изключени в приложението Logi Tune.

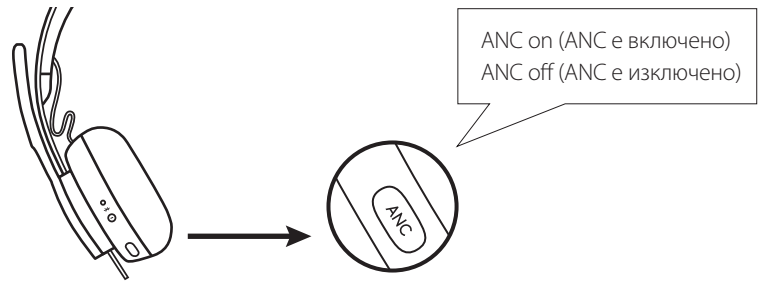

СВЕТЛИНЕН ИНДИКАТОР НА СЛУШАЛКИТЕ

Светлина	Състояние
Непрекъсната БЯЛА	Включено или напълно заредено
БЯЛА с дишащ ефект	Батерията се зарежда
Бързопулсираща БЯЛА	Bluetooth® режим на сдвояване
Бавнопулсираща БЯЛА	Няма сдвоено устройство
Непрекъсната ЧЕРВЕНА	Изтощена батерия
Бързопулсираща ЧЕРВЕНА	Bluetooth® режим на сдвояване при изтощена батерия
Бавнопулсираща ЧЕРВЕНА	Няма сдвоено устройство при изтощена батерия

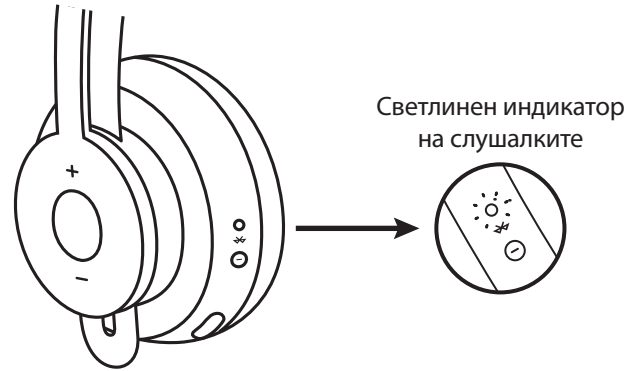

СВЕТЛИНЕН ИНДИКАТОР НА ПРИЕМНИКА

Светлина	Състояние
Бързомигаща БЯЛА	Режим за сдвояване
Непрекъсната БЯЛА	Сдвоено
Непрекъснато мигаща БЯЛА	Входящо повикване
Непрекъсната ЧЕРВЕНА	Звукът е изключен

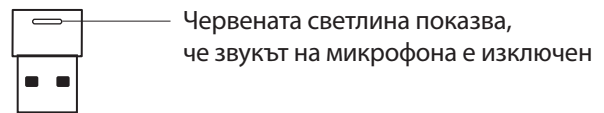

ЗАРЕЖДАНЕ

Слушалките се изключват автоматично, когато бъдат оставени в неактивно състояние. Таймерът за заспиване може да бъде променен в приложението Logi Tune.

Светлинният индикатор на слушалките ще светне в ЧЕРВЕНО, когато батерията е изтощена.

Зареждане чрез USB кабел

1. Включете края на micro USB кабела в micro USB порта от долната страна на чашката за ухото.
2. Включете USB-A края към USB-A порта за зареждане на компютъра или променливотоковия адаптер.
3. Светлинният индикатор ще бъде бяла светлина с дишащ ефект при зареждане.
4. Светлинният индикатор ще светне в непрекъснато бяло, когато са напълно заредени.
 - Пълното зареждане на батерията отнема 2 часа.
 - 5 минути ще ви предоставят 1 час време за разговори.
5. Слушалките могат да се използват с приемника и чрез сдвояване с Bluetooth, докато се зареждат.

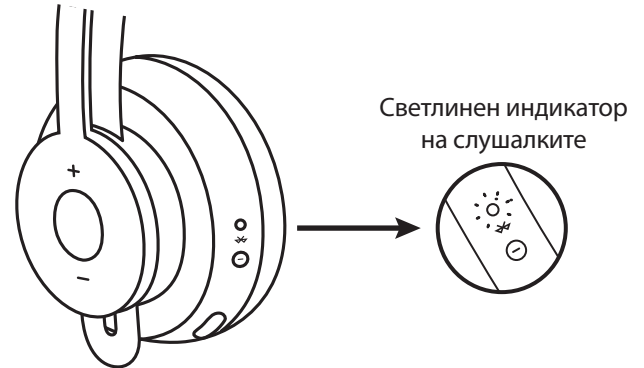

Зареждане чрез безжично зарядно с Qi технология

1. Сгънете слушалките, като иконата за безжично зареждане върху чашката за ухото сочи навън.
2. Поставете чашката за ухото с иконата за безжично зареждане върху каквато и да било основа за безжично зареждане с Qi технология.*
3. Светлинният индикатор ще бъде бяла светлина с дишащ ефект при зареждане.
4. Светлинният индикатор ще светне в непрекъснато бяло, когато са напълно заредени.
 - Батерията се зарежда напълно за 2 часа.

* Основа за безжично зареждане с Qi технология не е включена в комплекта.

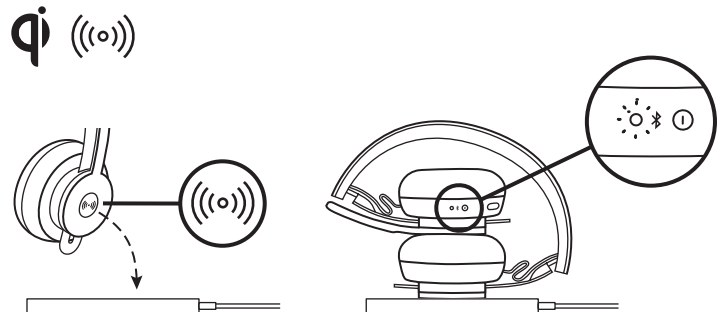

ПРИЛОЖЕНИЕ LOGI TUNE

1. Изтеглете приложението Logi Tune от Apple App Store® или Google Play™, като потърсите „Logi Tune“.



2. Прегледайте въртележката на продукта, за да научите повече за слушалките и контролите на приложението.
 - Натиснете **НАЧАЛО**, за да влезете в режим на сдвояване Bluetooth®.
3. За да продължите, следвайте инструкциите в приложението.

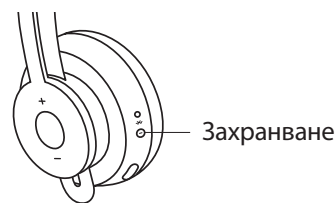

Устройства наблизо

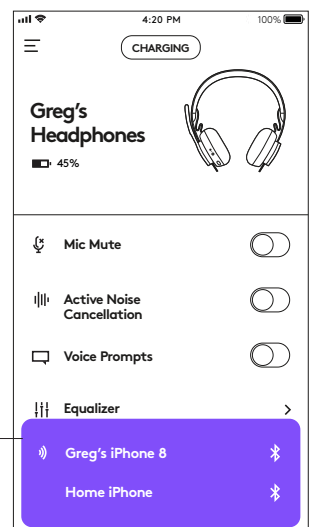

ПРЕМИНЕТЕ ДО ПРИЛОЖЕНИЕТО LOGI TUNE

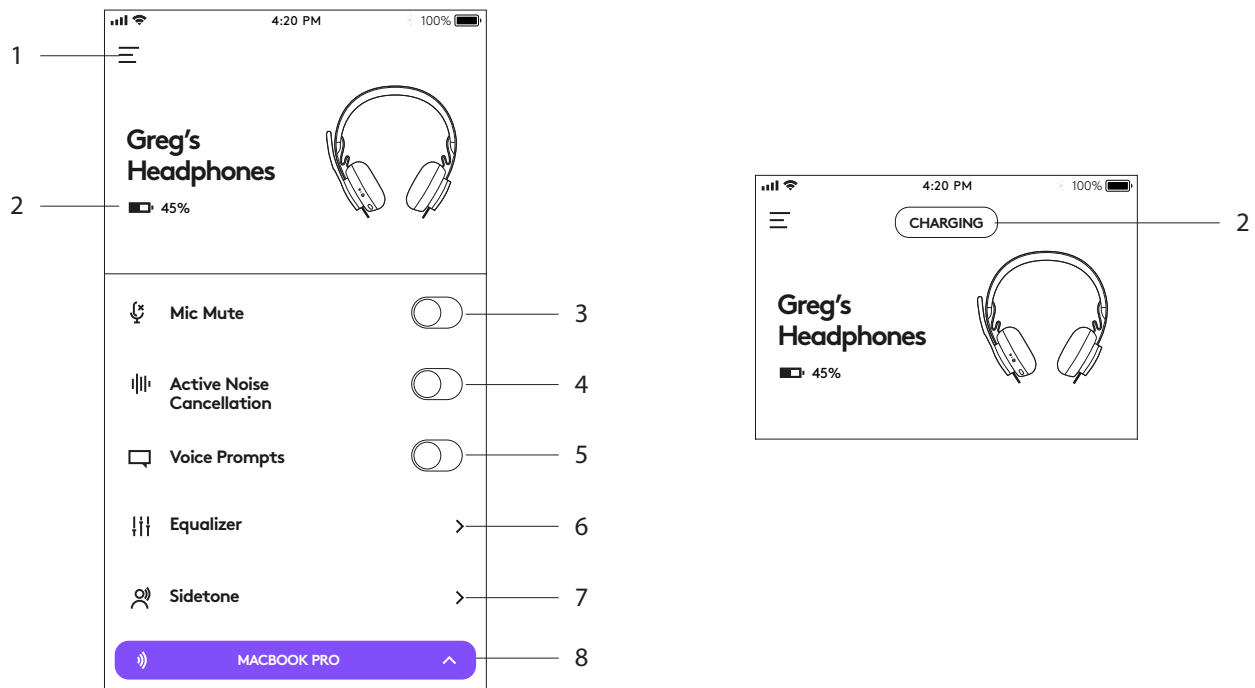

1. **Настройки:** Управлявайте езиците на слушалките и регулирайте кога слушалките да преминат в режим на заспиване.
 - Настройки за заспиване: Регулирайте кога слушалките да се изключат/включат.
 - Настройки на езика: Изберете езика на слушалките.
2. **Известия за състоянието:** Проверявайте известията за нивото на батерията и зареждането
3. **Изключване на звука на микрофона:** Изключвайте или включвайте звука на микрофона.
4. **Активно шумопотискане:** Включвайте/изключвайте активното шумопотискане.
5. **Гласови подкани:** Включвайте/изключвайте гласовите известия.
6. **Еквалайзер:** Местете регулаторите нагоре и надолу, за да създадете персонални настройки на еквалайзера. Наименувайте и запаметете до три персонални настройки на еквалайзера.
7. **Самочуваемост:** Увеличавайте или намалявайте силата на собствения си глас.
8. **Състояние на устройството:** Бъдете осведомени кои са активните устройства, свързани със слушалките и предаващи поточно.

РЕГУЛИРАНЕ НА САМОЧУВАЕМОСТТА

Самочуваемостта ви дава възможност да чувате гласа си по време на разговори, за да сте наясно колко силно говорите. В приложението Logi Tune изберете функцията за самочуваемост и регулирайте плъзгача по съответния начин.

- По-голямо число означава, че чувате повече външен звук.
- По-малко число означава, че чувате по-малко външен звук.

ТАЙМЕР ЗА АВТОМАТИЧНО ЗАСПИВАНЕ

По подразбиране слушалките ще се изключат автоматично, когато не се използват в продължение на един час. Регулирайте таймера за заспиване в приложението Logi Tune.

НУЛИРАНЕ НА СЛУШАЛКИТЕ

За да нулирате слушалките до първоначалното им състояние, включете слушалките, натиснете и задръжте бутона ANC и бутона за регулиране на силата на звука „-“ в продължение на 5 секунди. Слушалките са успешно нулирани, когато се изключат и светлинният индикатор изгасне.

АКТУАЛИЗИРАНЕ НА СЛУШАЛКИТЕ

1. Препоръчително е да актуализирате както слушалките, така и приемника. За да направите това, изтеглете настолната версия на Logi Tune и следвайте стъпките. Можете да намерите връзката на адрес www.logitech.com/support/zonewirelessdownloads
2. За да актуализирате само слушалките, използвайте приложението Logi Tune. Отидете в About (Относно) и щракнете върху **UPDATE** (АКТУАЛИЗАЦИЯ). Слушалките трябва да са включени и сдвоени с мобилното ви устройство.

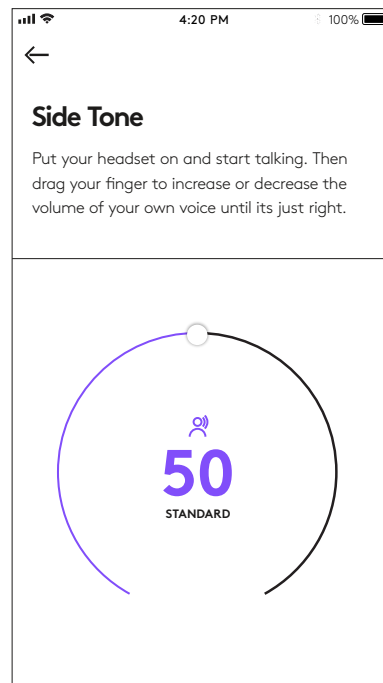

LOGITECH ZONE WIRELESS

Vodič za postavljanje

UPOZNAJTE SVOJ UREĐAJ

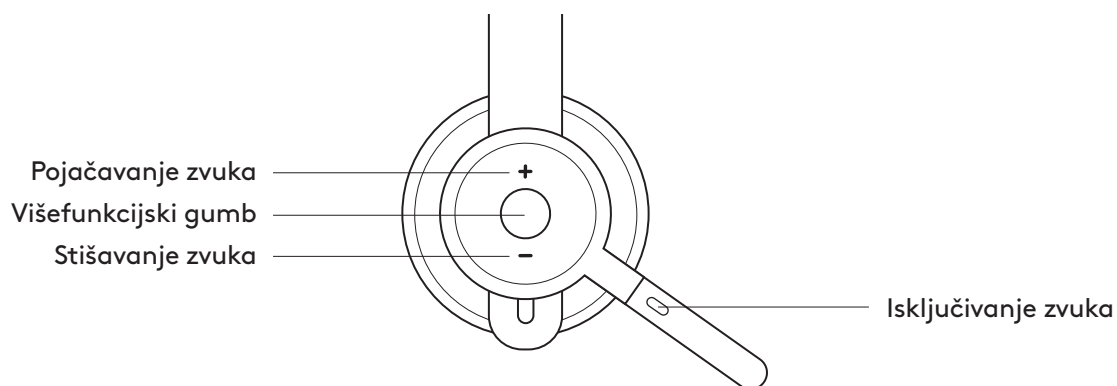
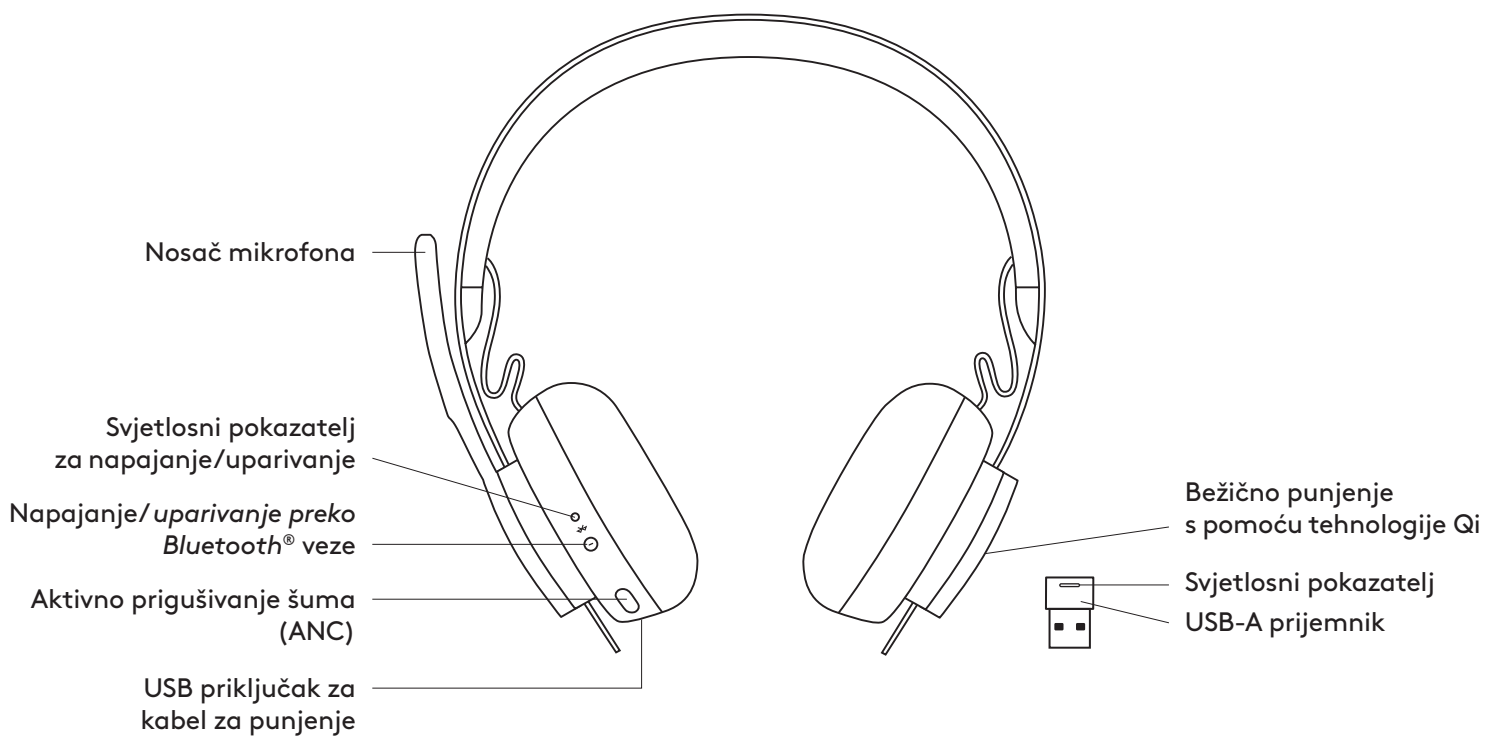

ŠTO JE U KUTIJI

1. Slušalice
2. USB-A prijemnik
3. USB-A kabel za punjenje
4. Putna torbica
5. Korisnička dokumentacija

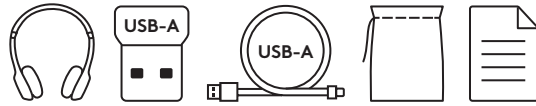

APLIKACIJA LOGI TUNE

Preuzmite aplikaciju Logi Tune App u trgovini Apple App Store® ili Google Play™.

1. **Kontrole na slušalicama:** Isključite ili uključite zvuk na slušalicama i upravljajte prigušivanjem šuma samo jednim dodirnom.
2. **Bežično ažuriranje:** Primite obavijest o najnovijem ažuriranju značajki.
3. **Status uređaja:** Upoznajte aktivne uređaje koji su povezani s vašim slušalicama i prenose podatke.
4. **Postavke:** Namjestite jezik na slušalicama i njihovo automatsko isključivanje.
5. **Obavijesti o statusu:** Obavijesti o statusu isključenog zvuka, napunjenosti baterije i punjenju.
6. **Namještanje za bolji doživljaj zvuka:** Postavke priručnog tona kako biste čuli svoj glas pri odgovarajućoj glasnoći i zadane postavke ekvilizatora za namještanje ili prilagođavanje.

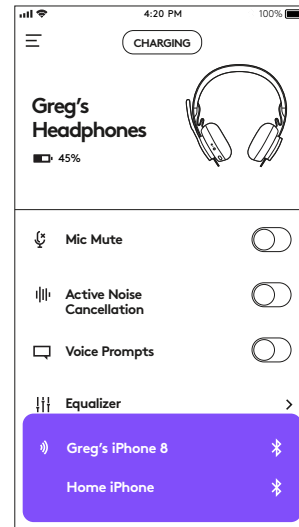

UKLJUČIVANJE/ISKLJUČIVANJE NAPAJANJA

1. Pritisnite gumb za napajanje jednu sekundu.
2. Kada je uključen, svjetlosni pokazatelj poprimat će bijelu boju. Ako nijedan uređaj nije spojen, sporo će treperiti bijelo.

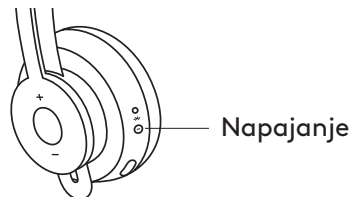

UPARIVANJE PREKO BLUETOOTH® VEZE

1. Pritisnite gumb za napajanje na dvije sekunde. Svjetlosni pokazatelj brzo će treperiti bijelo.
2. Otvorite postavke za Bluetooth® na vašem uređaju.
3. Među pronađenim uređajima odaberite Zone Wireless.
4. Nakon uspješnog uparivanja, svjetlosni pokazatelj svijetlit će bijelo.

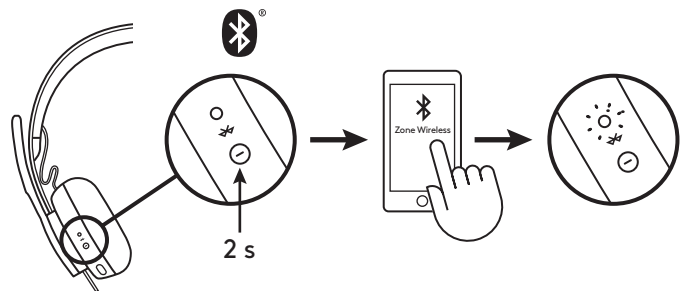

UPARIVANJE PREKO USB PRIJEMNIKA

1. Umetnite prijemnik u USB-A priključak na računalu.
2. Nakon uspješnog uparivanja, svjetlosni pokazatelj na prijemniku svijetlit će bijelo. Svjetlosni pokazatelj svijetlit će bijelo.

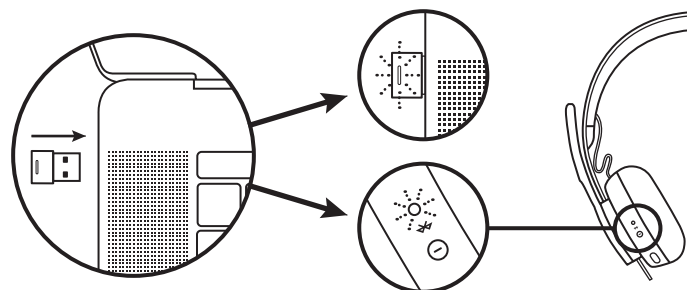

NAMJEŠTANJE SLUŠALICA

1. Namjestite slušalice pomicanjem školjki za uši gore/dolje po traci za glavu.
2. Možda će vam biti jednostavnije namjestiti slušalice dok su na glavi. Pomičite školjke za uši gore/dolje po traci za glavu dok ne osjetite da vam udobno pristaju na ušima.

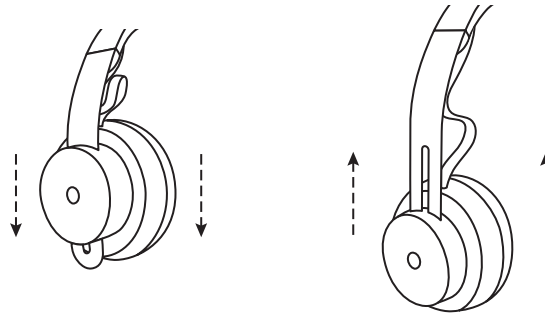

NAMJEŠTANJE NOSAČA MIKROFONA

1. Nosač mikrofona ima mogućnost rotacije od 270 stupnjeva. Nosite ga na lijevoj ili desnoj strani. Audiokanal uključit će se automatski ovisno o smjeru nošenja mikrofona.
2. Fleksibilni nosač mikrofona – podesite položaj mikrofona za što bolje hvatanje glasa.

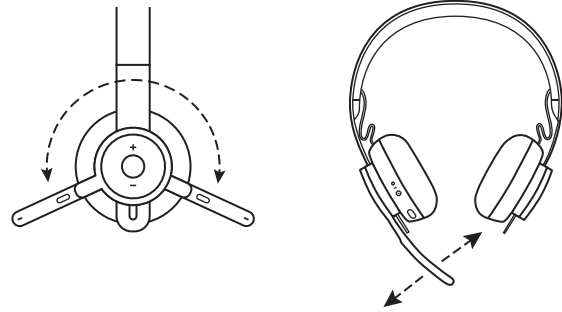

KONTROLE NA SLUŠALICAMA

	Upotreba	Gumb	Postupak
Poziv	Odgovaranje na poziv / završetak poziva	Višefunkcijski	Pritisnite jedanput
	Odbijanje	Višefunkcijski	Pritisak od dvije sekunde
Glazba*	Reproduciranje/ pauziranje	Višefunkcijski	Pritisnite dvaput
	Premotavanje prema naprijed	Višefunkcijski i „+“	Pritisak od jedne sekunde
	Premotavanje prema unatrag	Višefunkcijski i „-“	Pritisak od jedne sekunde
Status slušalica	Provjerite povezanost i napunjenost baterije	„+“ i „-“	Pritisak od jedne sekunde
Glavni pomoćnik (Siri, Google pomoćnik)		Višefunkcijski	Pritisak od dvije sekunde

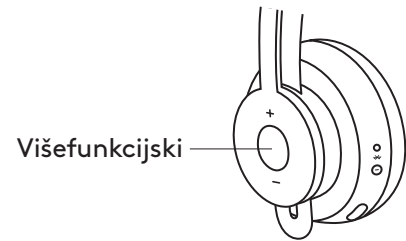

* Funkcija ovisi o tipu aplikacije. Kontrole za glazbu možda neće funkcionirati s aplikacijama koje se temelje na webu. Kada su dva uređaja povezana, povezivanje putem Bluetooth veze imat će prednost u odnosu na ključić (dongle).

* Savjet: Kontrole popratnog tona i ekvilizatora za glazbu koje su dostupne u aplikaciji Logi Tune.

ISKLJUČIVANJE ZVUKA

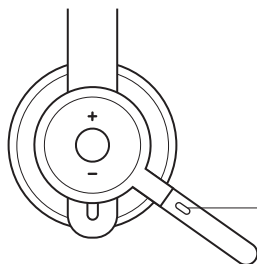

Pomaknite nosač mikrofona prema gore za isključivanje zvuka

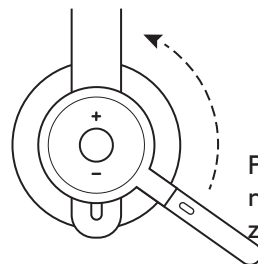

Pomaknite nosač mikrofona prema dolje za uključivanje zvuka

Začut ćete glasovnu obavijest kada je isključen/ uključena zvuk mikrofona

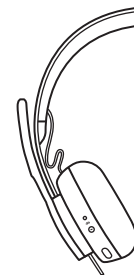

„Zvuk je isključen“
„Zvuk je uključen“

AKTIVNO PRIGUŠIVANJE ŠUMA (ANC)

ANC blokira buku oko vas i pomaže vam da se skoncentrirate na zadatak pred vama.

1. Pritisnite gumb ANC na bočnoj strani školjke za uši.
2. Pri uključivanju i isključivanju ANC-a čut ćete glasovnu obavijest. Moguće ju je isključiti u aplikaciji Logi Tune.

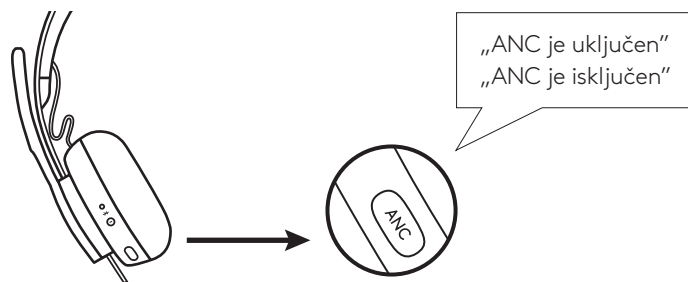

SVJETLOSNI POKAZATELJ NA SLUŠALICAMA

Svjetlo	Stanje
Svijetli BIJELO	Uključene ili potpuno napunjene
Sporo treperi BIJELO	Punjenje baterije
Brzo pulsira BIJELO	Način za Bluetooth® uparivanje
Sporo pulsira BIJELO	Nema uparenog uređaja
Svijetli CRVENO	Slaba baterija
Brzo pulsira CRVENO	Način za Bluetooth® uparivanje kad je baterija slaba
Sporo pulsira CRVENO	Nema uparenog uređaja kada je baterija slaba

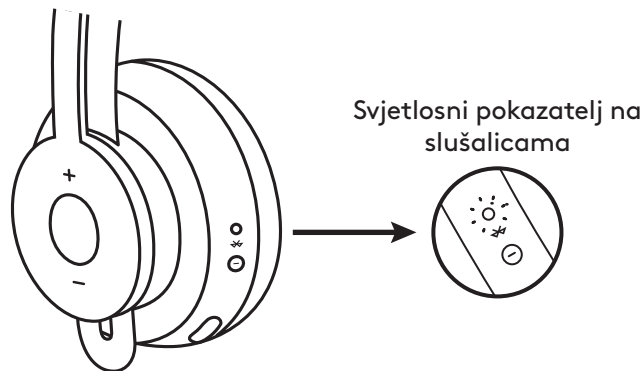

SVJETLOSNI POKAZATELJ PRIJEMNIKA

Svjetlo	Stanje
Brzo treperi BIJELO	Način rada za uparivanje
Svijetli BIJELO	Upareno
Ponovljeno treperenje uključeno i isključeno u BIJELOJ boji	Dolazni poziv
Svijetli CRVENO	Zvuk isključen

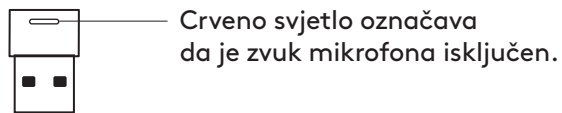

PUNJENJE

Slušalice se automatski isključuju kada su neaktivne.
Automatsko isključivanje može se promijeniti u aplikaciji Logi Tune.

Svjetlosni pokazivač svijetlit će **CRVENO** kada je baterija slaba.

Punjenje putem USB kabela.

1. Uključite kraj mikro-USB kabela u mikro-USB priključak pri dnu školjke za uho.
2. Uključite kraj USB-A u priključaka u USB-A priključak za punjenje na računalu.
3. Dok se baterija puni svjetlosni pokazatelj sporo će treperiti bijelo.
4. Kada je baterija potpuno napunjena svjetlosni pokazatelj svijetli bijelo.
–2 sata su dovoljna za potpuno punjenje baterije.
–5 minuta punjenja dovoljno je za 1 sat razgovora.
5. Slušalice se mogu upotrebljavati za vrijeme punjenja s uparenim prijemnikom i Bluetooth vezom.

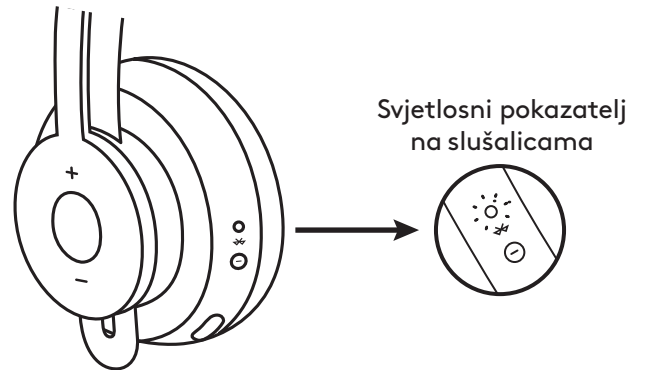

Punjenje putem Qi bežičnog punjača.

1. Sklopite slušalice s ikonom bežičnog punjenja na školjki za uši s vanjske strane.
2. Postavite školjku za uši s ikonom bežičnog punjenja na bilo koju bazu za Qi bežično punjenje.*
3. Dok se baterija puni svjetlosni pokazatelj sporo će treperiti bijelo.
4. Kada je baterija potpuno napunjena svjetlosni pokazatelj svijetli bijelo.
–2 sata su dovoljna za potpuno punjenje baterije.

* Qi baza za bežično punjenje nije sadržana.

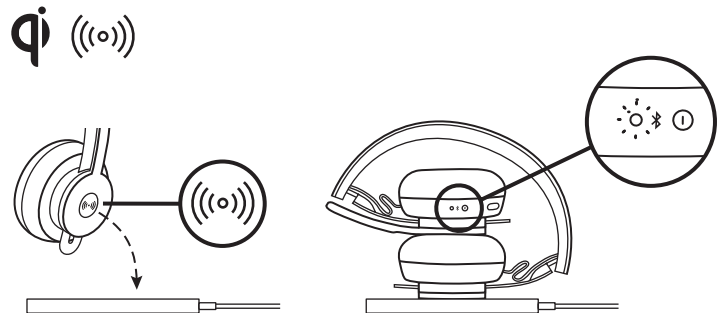

APLIKACIJA LOGI TUNE

1. Preuzmite aplikaciju Logi Tune u trgovini Apple App Store® ili trgovinama Google Play™ pretraživanjem "Logi Tune".



2. Pregledajte prikaze proizvoda i saznajte više o slušalicama i kontrolama aplikacije.
–Pritisnite **POČETAK** za ulazak u način *Bluetooth*® uparivanja.
3. Za nastavak slijedite upute u aplikaciji.

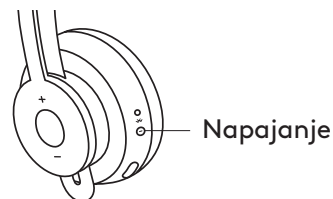

Okolni uređaji

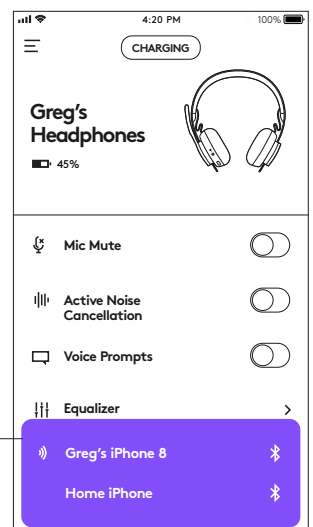

NAVIGIRAJTE DO APLIKACIJE LOGI TUNE

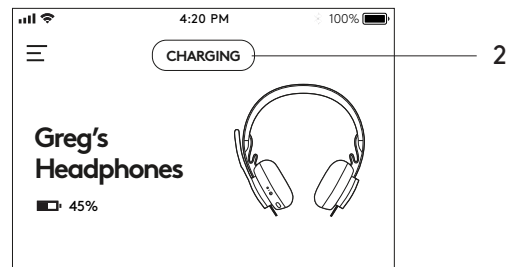
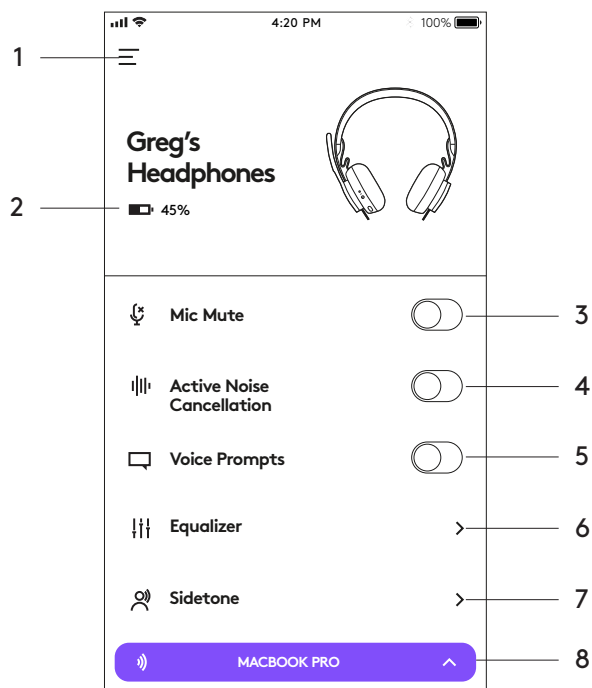

1. **Postavke:** Namjestite jezik na slušalicama i podesite kada odlaze u stanje mirovanja.
 - Postavke stanja mirovanja: Podesite kada se slušalice isključuju/uključuju.
 - Postavke jezika: Odaberite jezik slušalica.
2. **Obavijesti o statusu:** Provjerite obavijesti o razini napunjenosti baterije i punjenju
3. **Isključivanje zvuka mikrofona:** Isključite ili uključite zvuk mikrofona.
4. **Aktivno prigušivanje šuma:** Uključite/isključite aktivno prigušivanje šuma.
5. **Glasovne upute:** Uključite/isključite glasovne obavijesti.
6. **Ekvilizator:** Pomičite regulatore jačine gore i dolje za namještanje osobnih postavki ekvilizatora. Imenujte i spremite do tri osobne postavke ekvilizatora.
7. **Povratni ton:** Pojačajte ili stišajte glasnoću vlastitog glasa.
8. **Status uređaja:** Upoznajte aktivne uređaje koji su povezani s vašim slušalicama i prenose podatke.

NAMJEŠTANJE POPRATNOG TONA

Popratni ton omogućuje vam da čujete vlastiti glas tijekom razgovora kako biste bili svjesni koliko glasno govorite. U aplikaciji Logi Tune odaberite značajku popratnog tona i prema potrebi prilagodite njezinu brojku.

- Veći broj znači da jače čujete vanjski zvuk.
- Manji broj znači da slabije čujete vanjski zvuk.

AUTOMATSKO ISKLJUČIVANJE

Vaše će se slušalice standardno automatski isključiti ako nisu u upotrebi jedan sat. Namjestite automatsko isključivanje u aplikaciji Logi Tune.

PONOVNO POSTAVLJANJE SLUŠALICA

Za ponovno postavljanje slušalica na izvorne postavke uključite slušalice, pritisnite i držite pritisnut gumb za ANC i gumb za jačinu „-“ pet sekundi. Slušalice su ponovno postavljene kada se isključe i kada se isključi svjetlosni pokazatelj.

AŽURIRANJE SLUŠALICA

1. Preporučuje se ažuriranje i slušalica i prijemnika. Kako biste to učinili preuzmite verziju Logi Tune Desktop i slijedite navedene korake. Poveznicu možete pronaći na www.logitech.com/support/zonewirelessdownloads
2. Za ažuriranje samo slušalica upotrijebite aplikaciju Logi Tune. Idite na „Više o“ i kliknite **AŽURIRAJ**. Slušalice moraju biti uključene i uparene s vašim mobilnim uređajem.

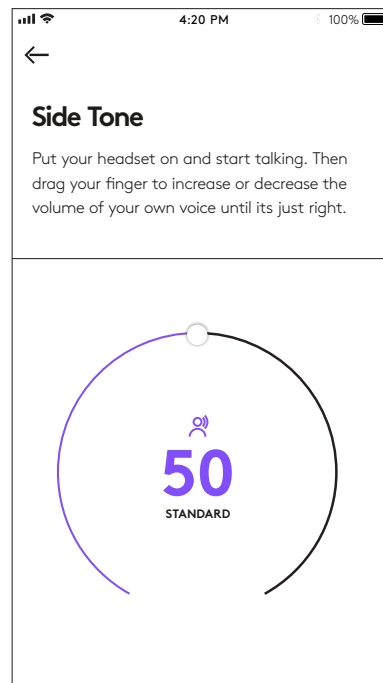

LOGITECH ZONE WIRELESS

Vodič za podešavanje

UPOZNAJTE SVOJ PROIZVOD

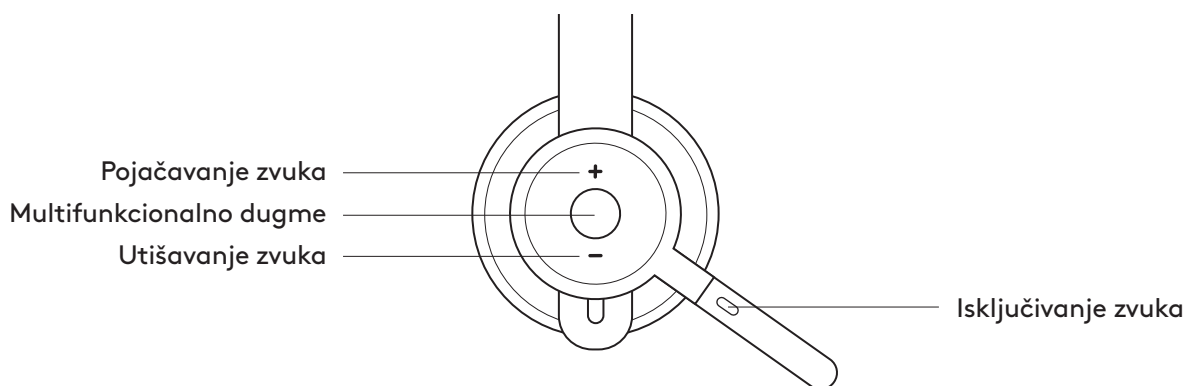

ŠTA SE NALAZI U KUTIJI

1. Slušalice sa mikrofonom
2. USB-A prijemnik
3. USB-A kabl za punjenje
4. Putna torba
5. Dokumentacija za korisnika

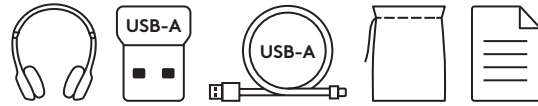

LOGI TUNE APLIKACIJA

Preuzmite Logi Tune aplikaciju iz Apple App Store® ili sa Google Play™.

1. **Kontrole slušalica:** Isključite ili uključite zvuk u slušalicama i kontrolišite uklanjanje šuma jednim dodirnom.
2. **Bežična ažuriranja:** Budite obavešteni kada se pojavi ažuriranje najnovijih funkcija.
3. **Status uređaja:** Upoznajte aktivne uređaje povezane sa slušalicama i strimovanjem.
4. **Postavke:** Kontrolišite jezike slušalica i prilagodite kada se slušalice automatski prebace u režim spavanja.
5. **Obaveštenje o statusu:** Isključite obaveštenja o statusu, nivou baterije i punjenju.
6. **Prilagođavanja okružujućeg zvuka:** Postavke povratnog zvuka kako biste čuli sopstveni glas na pravom zvuku i početne postavke ekvilajzera koje mogu da se prilagođavaju i podešavaju.

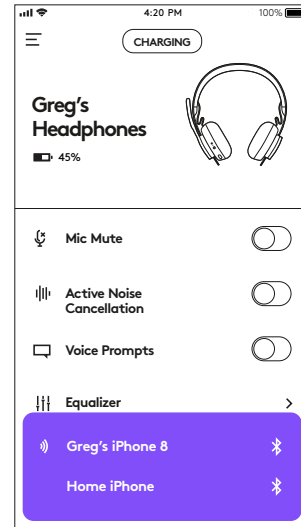

NAPAJANJE UKLJUČENO/ISKLJUČENO

1. Pritisnite dugme za napajanje u trajanju od 1 sekunde.
2. Kada je uključeno, svetlosni indikator menja boju u belo. Ako nema povezanog uređaja, polako će trepereti belo.

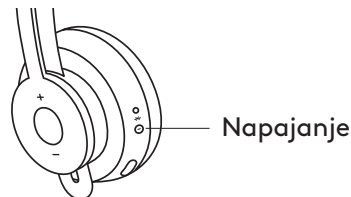

UPARIVANJE PUTEM BLUETOOTH® TEHNOLOGIJE

1. Pritisnite dugme za napajanje u trajanju od 2 sekunde. Svetlosni indikator će brzo trepereti belo.
2. Otvorite Bluetooth® postavke na uređaju.
3. Izaberite Zone Wireless u listi pronađenih uređaja.
4. Kada je uspešno upareno, svetlosni indikator neprekidno svetli belo.

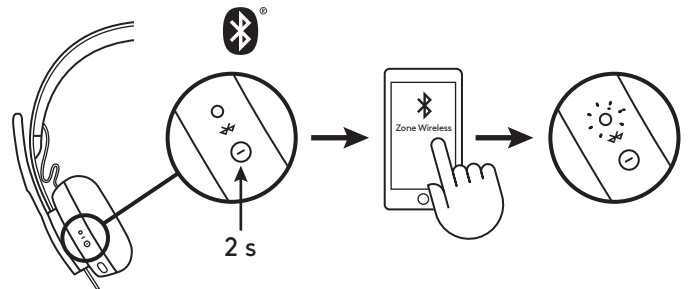

UPARIVANJE PUTEM USB PRIJEMNIKA

1. Priključite prijemnik na USB-A port računara.
2. Kada je uspešno upareno, svetlosni indikator na prijemniku će neprekidno svetleti belo. Svetlosni indikator na slušalicama će neprekidno svetleti belo.

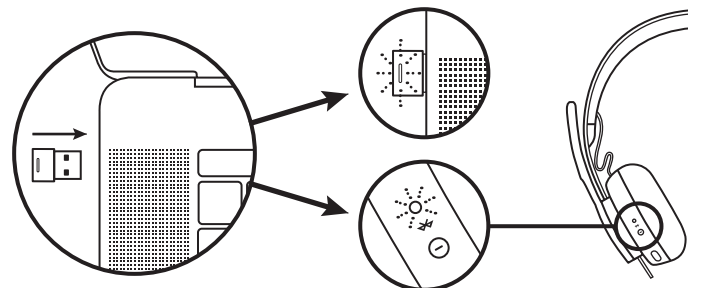

PRILAGOĐAVANJE SLUŠALICA

1. Podesite slušalice tako što ćete pomerati slušne uloške gore-dole duž nosača slušalica.
2. Najjednostavnije je da to podešavanje vršite dok su vam slušalice na glavi. Pomerajte slušne uloške gore-dole duž nosača slušalica dok se nalaze na vašoj glavi.

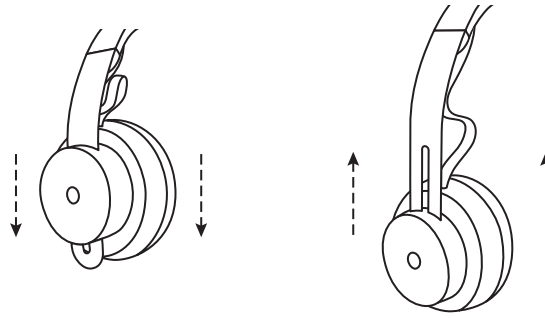

PRILAGOĐAVANJE DRŽAČA MIKROFONA

1. Držač mikrofona se rotira za 270 stepeni. Nosite ga bilo na levoj ili desnoj strani. Audio kanal će se automatski promeniti, u zavisnosti od pravca u kom nosite mikروفon.
2. Fleksibilni držač mikrofona – prilagodite lokaciju držača da biste bolje preneli glas.

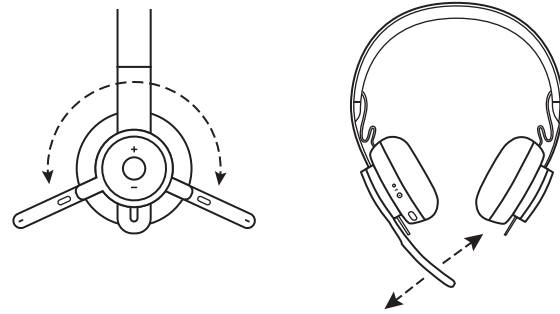

KONTROLE SLUŠALICA

	Korišćenje	Dugme	Ponašanje
Poziv	Javljanje / prekidanje poziva	Multifunkcionalno	Pritisnite jednom
	Odbaci	Multifunkcionalno	Držite pritisnuto 2 sekunde
Muzika*	Reprodukcija / pauza	Multifunkcionalno	Pritisnite dvaput
	Sledeća traka	Multifunkcionalno i „+“	Držite pritisnuto 1 sekundu
	Prethodna traka	Multifunkcionalno i „-“	Držite pritisnuto 1 sekundu
Status slušalica	Proverite povezivanje i vek baterije	„+“ i „-“	Držite pritisnuto 1 sekundu
Glasovni asistent (Siri, Google Assistant)		Multifunkcionalno	Držite pritisnuto 2 sekunde

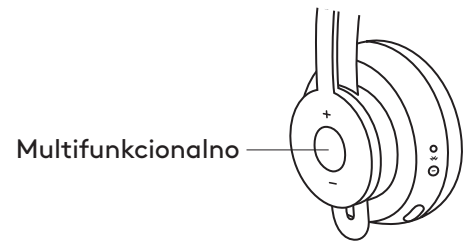

* Funkcionalnost zavisi od tipa aplikacije. Kontrole za muziku možda neće funkcionisati sa aplikacijama zasnovanim na webu. Kada su dva uređaja povezana, veza putem Bluetooth tehnologije biće prioritet u odnosu na dongl.

* Savet: Kontrole za povratni ton u slušalici i muzički ekvilajzer su dostupne na Logi Tune aplikaciji.

ISKLUČIVANJE ZVUKA

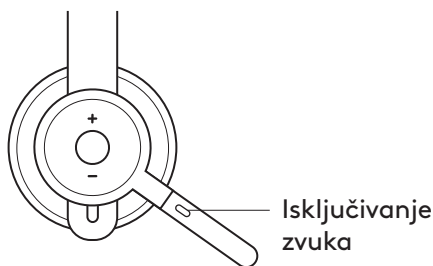

Pomerite držač mikrofona na gore da biste isključili zvuk



Glasovna obaveštenja se ukazuju kada je na mikrofonom uključen/isključen zvuk



AKTIVIRANO UKLANJANJE ŠUMA (ANC)

Opcija ANC blokira okolnu buku kako bi omogućila da se koncentrišete na trenutni zadatak.

1. Pritisnite ANC dugme koje se nalazi sa strane slušnog uloška.
2. Čućete glasovno obaveštenje kada se ANC uključi i isključi. To može da se isključi na Logi Tune aplikaciji.

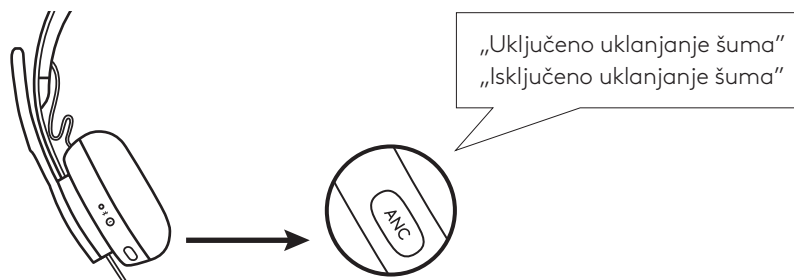

SVETLO INDIKATORA SLUŠALICA

Lampica	Status
Sija BELO	Uključeno u napajanje ili je baterija puna
Pulsira BELO	Baterija se puni
Brzo pulsira BELO	Bluetooth® režim uparivanja
Sporo pulsira BELO	Nema uparenog uređaja
Sija CRVENO	Baterija pri kraju
Brzo pulsira CRVENO	Bluetooth® režim uparivanja dok je baterija pri kraju
Sporo pulsira CRVENO	Nema uparenog uređaja dok je baterija pri kraju

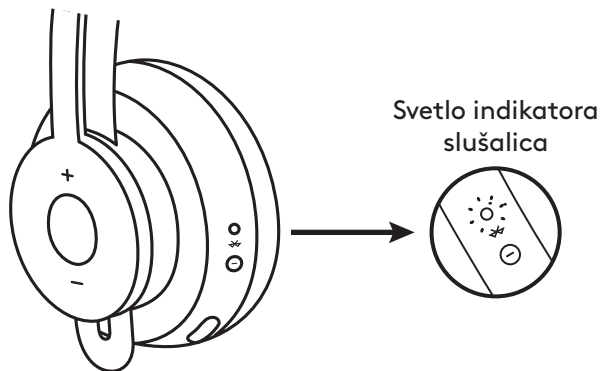

SVETLO INDIKATORA PRIJEMNIKA

Lampica	Status
Brzo trepti BELO	Režim uparivanja
Sija BELO	Upareno
Ponovljeno treperenje BELO	Dolazeći poziv
Sija CRVENO	Isključen zvuk

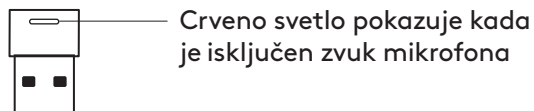

PUNJENJE

Slušalice se automatski isključuju kad se ne koriste. Tajmer za režim spavanja može da se promeni u Logi Tune aplikaciji.

Svetlo indikatora slušalica će svetleti crveno kada je baterija pri kraju.

Punjenje putem USB kablo

1. Priključite kraj mikro USB-A kabla sa USB portom na donjem delu slušnog uloška.
2. Priključite kraj USB-A kabla sa USB-A portom za punjenje na vašem računaru ili AC adapteru.
3. Svetlo indikatora će pulsirati belo kada se puni.
4. Svetlo indikatora će svetleti belo kada je uređaj potpuno napunjen.
 - Za 2 sata baterija se u potpunosti napuni.
 - Nakon 5 minuta punjenja imaćete dovoljno baterije za 1 sat razgovora.
5. Slušalice mogu da se koriste sa prijemnikom i da budu uparene tehnologijom Bluetooth tokom punjenja.

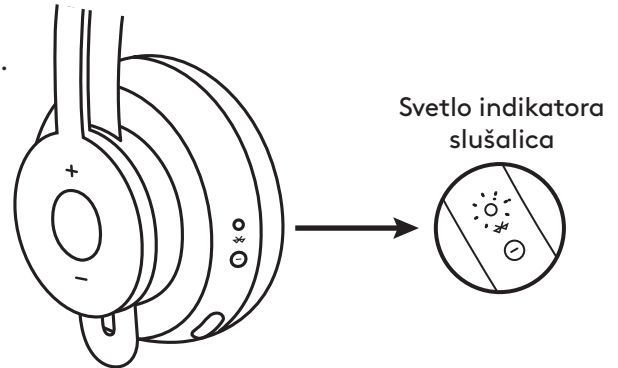

Punjenje putem Qi bežičnog punjača

1. Savijte slušalice tako da ikonica za bežično punjenje na slušnom ulošku bude sa spoljne strane.
2. Postavite slušni uložak sa ikonicom za bežično punjenje na gornji deo Qi baze za bežično punjenje.*
3. Svetlo indikatora će pulsirati belom svetlošću kada se puni.
4. Svetlo indikatora će svetleti belo kada je uređaj potpuno napunjen.
 - Za 2 sata punjenja baterija se u potpunosti napuni.

* Qi baza za bežično punjenje nije uključena.

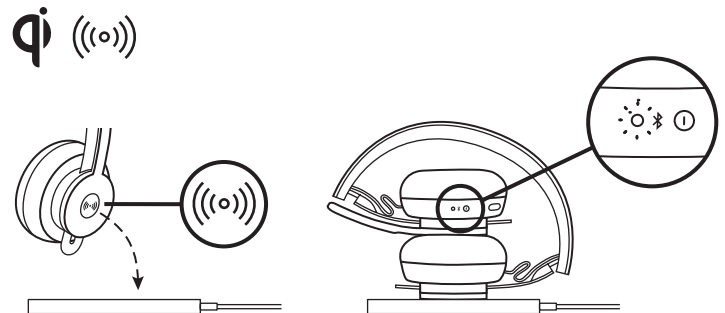

LOGI TUNE APLIKACIJA

1. Preuzmite Logi Tune aplikaciju iz Apple App Store® ili Google Play™ prodavnice unošenjem „Logi Tune“ u pretragu.



2. Pregledajte „vrtešku“ koja prikazuje informacije o proizvodu kako biste saznali više o slušalicama i kontrolama aplikacije.
 - Pritisnite **PRVI KORACI** da biste pokrenuli režim Bluetooth® uparivanja.
3. Pratite instrukcije na aplikaciji da biste nastavili.

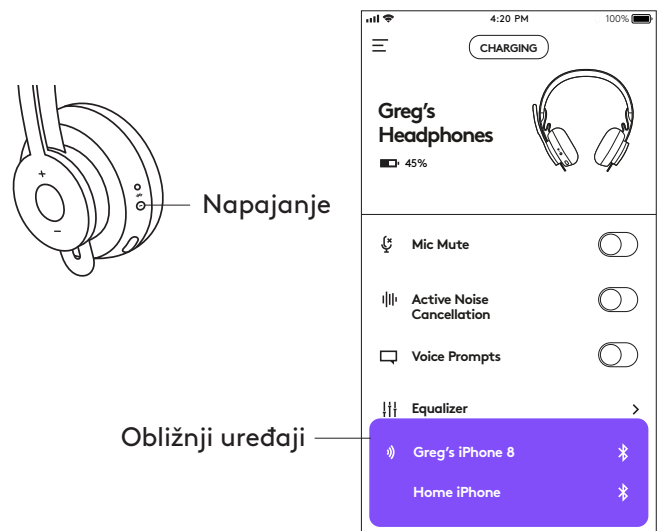

KREĆITE SE KROZ LOGI TUNE APLIKACIJU

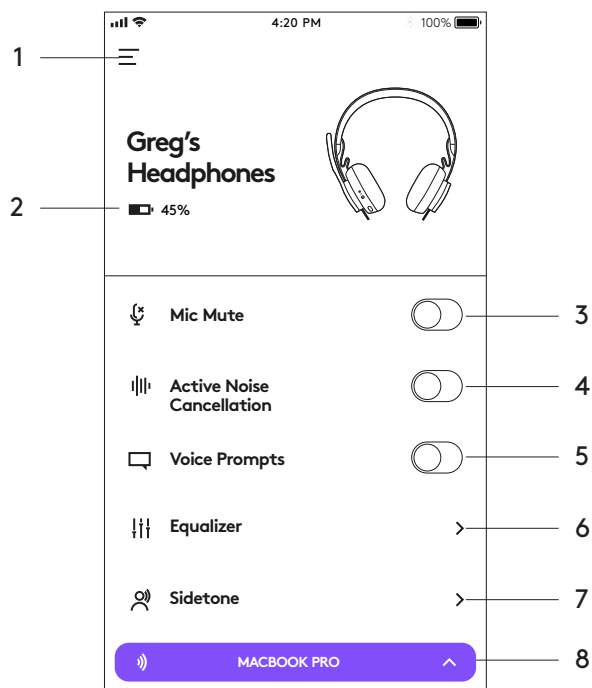

- 1. Postavke:** Kontrolišite jezike slušalica i prilagodite kada se slušalice prebace u režim spavanja.
 - Postavke režima spavanja: Prilagodite kada su slušalice uključene/isključene.
 - Postavke jezika: Odaberite jezik slušalica.
- 2. Obaveštenje o statusu:** Proverite kapacitet baterije i obaveštenja o punjenju
- 3. Isključivanje mikrofona:** Isključivanje ili uključivanje mikrofona.
- 4. Aktivirano uklanjanje šuma:** Isključite/uključite aktivno uklanjanje šuma.
- 5. Glasovni upiti:** Isključite/uključite glasovna obaveštenja.
- 6. Ekvilajzer:** Pomerajte klizalice gore–dole da biste kreirali personalizovane postavke ekvilajzera. Imenujte i sačuvajte do tri personalizovane postavke ekvilajzera.
- 7. Povratni ton:** Povećajte ili umanjite jačinu zvuka vašeg glasa.
- 8. Status uređaja:** Upoznajte aktivne uređaje povezane sa slušalicama i strimovanjem.

PRILAGOĐAVANJE POVRATNOG TONA

Povratni ton vam omogućava da čujete sopstveni glas tokom razgovora tako da imate uvid u to koliko glasno govorite. U Logi Tune aplikaciji odaberite funkcije povratnog tona i prilagodite birač u skladu sa tim.

- Viši broj znači da ćete čuti više eksternih zvukova.
- Niži broj znači da ćete čuti manje eksternih zvukova.

TAJMER ZA REŽIM AUTOMATSKOG SPAVANJA

Prema podrazumevanim postavkama, slušalice će se automatski isključiti kada se ne koriste u trajanju od jednog sata. Prilagodite tajmer za režim spavanja na Logi Tune aplikaciji.

RESETUJTE SLUŠALICE

Da biste resetovali slušalice na prvobitne postavke, uključite ih, pritisnite i držite 5 sekundi ANC dugme i dugme „-“ za zvuk. Slušalice su uspešno resetovane kada se isključe i kada se svetlo indikatora isključi.

AŽURIRAJTE SLUŠALICE

1. Preporučljivo je da ažurirate i slušalice i prijemnik. Da biste to uradili, preuzmite Logi Tune Desktop i pratite korake. Veza se nalazi na adresi www.logitech.com/support/zonewirelessdownloads
2. Da biste ažurirali samo slušalice, koristite Logi Tune aplikaciju. Idite na „Više informacija“ i kliknite **AŽURIRAJ**. Uređaj mora da bude uključen i uparen sa mobilnim uređajem.

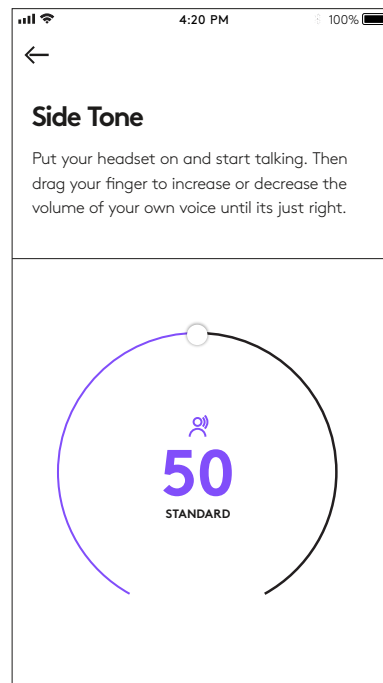

LOGITECH ZONE WIRELESS

Navodila za nastavitve

SPOZNAJTE IZDELEK

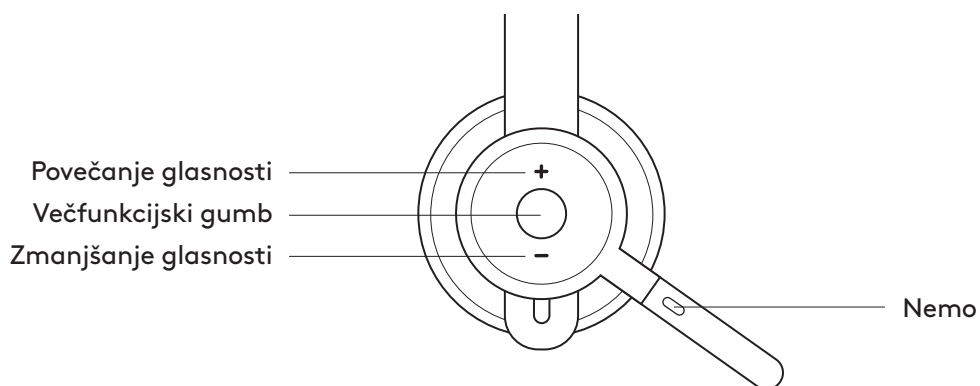

KAJ JE V ŠKATLI?

1. Slušalke z mikrofonom
2. Sprejemnik USB-A
3. Kabel za polnjenje USB-A
4. Potovalna torba
5. Uporabniška dokumentacija

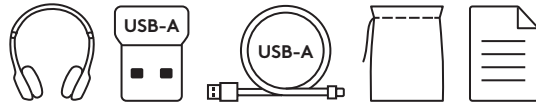

APLIKACIJA LOGI TUNE

Prenesite aplikacijo Logi Tune iz trgovine Apple App Store® ali Google Play™.

1. **Kontrolniki na slušalkah:** Z enim dotikom izklopite ali vklopite slušalke in upravljajte odpravljanje hrupa.
2. **Brezžične posodobitve:** Prejmite obvestilo, ko je na voljo posodobitev najnovejših funkcij.
3. **Stanje naprave:** Spoznajte svoje aktivne naprave, povezane z vašimi slušalkami in pretakanjem.
4. **Nastavitve:** Določite jezike slušalk in nastavite kdaj slušalke preklopijo v samodejno spanje.
5. **Obvestila o stanju:** stanje utišanja, raven napolnjenosti baterije in obvestila o polnjenju.
6. **Prilagoditve imerzije:** Nastavitve funkcije Sidetone, da slišite svoj glas pri ustrezni glasnosti in prednastavitve izenačevalnika, ki jih lahko prilagodite ali uredite po meri.

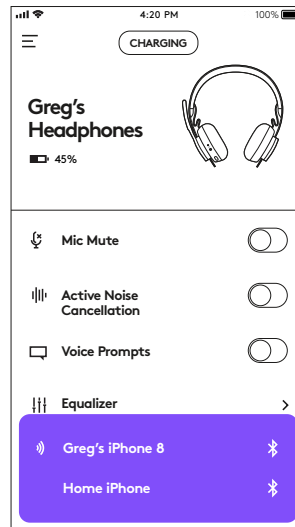

VKLOP/IZKLOP NAPAJANJA

1. Pritisnite gumb za vklop/izklop za 1 sekundo.
2. Ko je vklopljen, indikatorska lučka zasveti belo. Če nobena naprava ni povezana, bo počasi utripala belo.

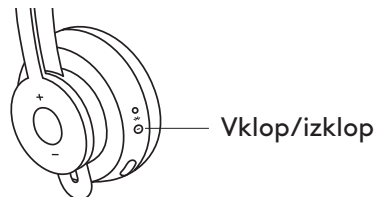

SEZNANJANJE PREK BLUETOOTH®

1. Pritisnite gumb za vklop/izklop za 2 sekundi. Indikatorska lučka bo hitro utripala belo.
2. Odprite nastavitve Bluetooth® na vaši napravi.
3. V napravah, ki jih je mogoče odkriti, izberite Zone Wireless.
4. Po uspešnem seznanjanju bo lučka svetila belo.

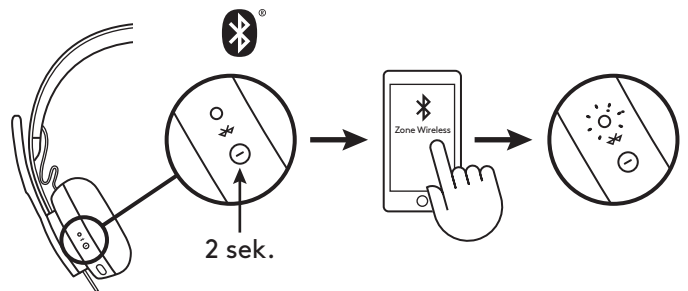

SEZNANJANJE PREK SPREJEMNIKA USB

1. Vstavite sprejemnik v vrata USB-A na računalniku.
2. Po uspešnem seznanjanju bo lučka na sprejemniku še naprej svetila belo. Lučka na slušalkah bo svetila belo.

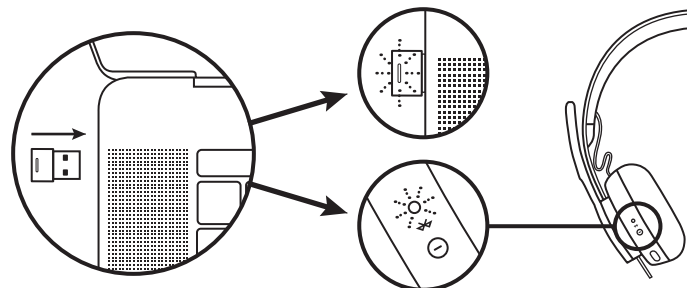

PRILAGODITEV SLUŠALK

1. Slušalke prilagodite tako, da ušesne blazinice pomikate navzgor ali navzdol po naglavnem traku.
2. Slušalke boste najlažje namestili, ko jih imate na glavi. Ušesne blazinice premaknite navzgor ali navzdol na naglavnem traku, da se udobno prilegajo vašim ušesom.

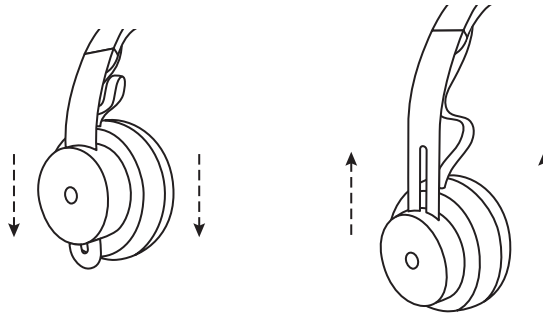

PRILAGODITEV DRŽALA MIKROFONA

1. Držalo mikrofona se vrti za 270 stopinj. Nosite ga lahko na levi ali desni strani. Zvočni kanal se bo samodejno preklopil, odvisno od smeri, kjer nosite mikrofona.
2. Prilagodljivo držalo mikrofona – prilagodite položaj držala za boljše zajemanje zvoka.

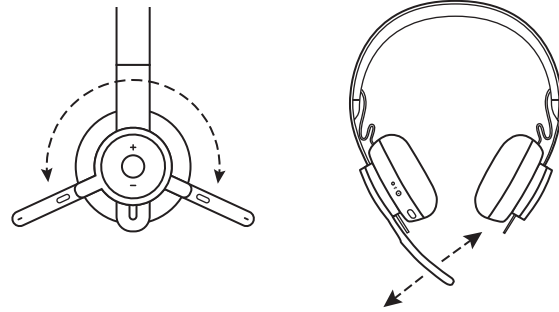

KONTROLNIKI NA SLUŠALKAH

	Uporaba	Gumb	Vedenje
Klic	Sprejmi/končaj	Večfunkcijski	Pritisnite enkrat
	Zavrni	Večfunkcijski	Pritisnite za 2 sekundi
Glasba*	Predvajanje/začasna zaustavitev	Večfunkcijski	Pritisnite dvakrat
	Naslednja pesem	Večfunkcijski in »+«	Pritisnite za 1 sekundo
	Predhodna pesem	Večfunkcijski in »-«	Pritisnite za 1 sekundo
Stanje slušalk	Preverite povezljivost in življenjsko dobo baterije.	»+« in »-«	Pritisnite za 1 sekundo
Glasovni pomočnik (Siri, Google Assistant)		Večfunkcijski	Pritisnite za 2 sekundi

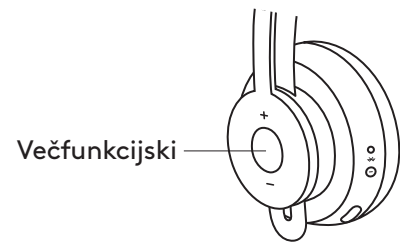

* Funkcionalnost je odvisna od vrst aplikacij. Kontrolniki za predvajanje glasbe morda ne bodo delovali pri spletnih aplikacijah. Ko sta dve napravi povezani, bo povezava prek Bluetooth imela prednost pred zaščitnim ključem.

* Namig: Kontrolniki slušalk za funkcijo Sidetone in izenačevalnik glasbe so na voljo v aplikaciji Logi Tune.

UTIŠANJE

Držalo mikrofona pomaknite navzgor za utišanje.

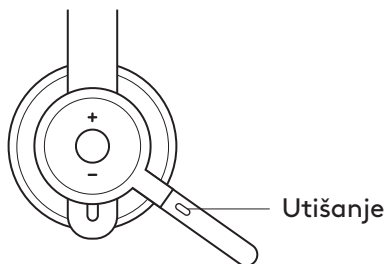

Glasovna obvestila določajo, kdaj je mikrofona vklopljen/ izklopljen.

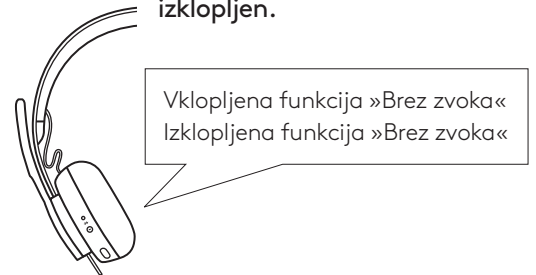

AKTIVNO ODPRAVLJANJE HRUPA (ANC)

ANC blokira hrup okrog vas in vam pomaga, da se osredotočite na nalogo.

1. Pritisnite gumb ANC na strani ušesne blazinice.
2. Ob vklopu in izklopu ANC se bodo oglasila glasovna obvestila. Ta je mogoče izklopiti v aplikaciji Logi Tune.

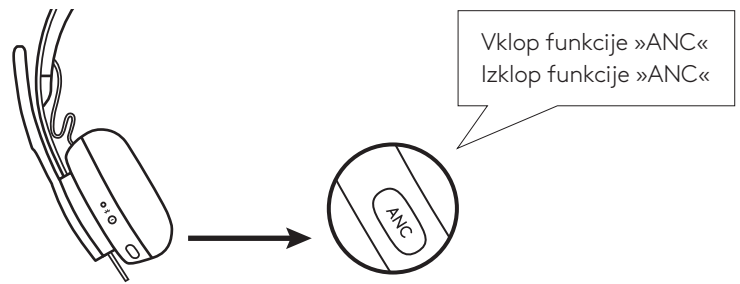

INDIKATORSKA LUČKA SLUŠALK

Lučka	Stanje
Sveti BELO	Vklopljene ali v celoti napolnjene
Pulzira BELO	Polnjenje baterije
Hitro utripa BELO	<i>Način seznanjanja Bluetooth®</i>
Počasi utripa BELO	Ni seznanjene naprave.
Sveti RDEČE	Baterija je skoraj prazna.
Hitro utripa RDEČE	<i>Način seznanjanja Bluetooth®, ko je baterija skoraj prazna</i>
Počasi utripa RDEČE.	Ni seznanjene naprave, ko je baterija skoraj prazna.

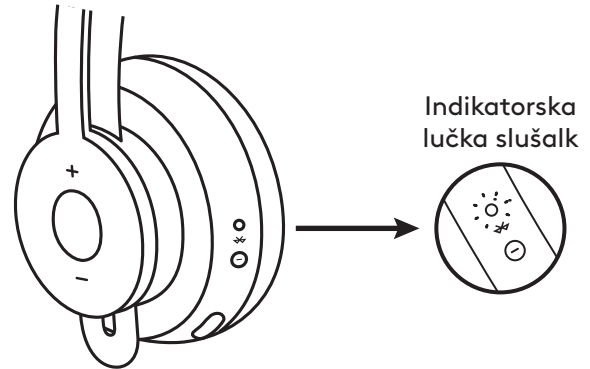

INDIKATORSKA LUČKA SPREJEMNIKA

Lučka	Stanje
Hitro bliska BELO	Način seznanjanja
Sveti BELO	Seznanjeno
Ponavljajoč se vklop in izklop bliskanja v BELI	Dohodni klic
Sveti RDEČE	Vklopljena funkcija »Brez zvoka«

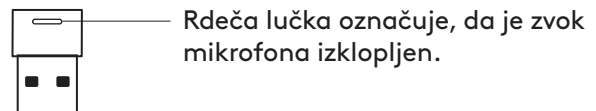

POLNJENJE

Slušalke se samodejno izklopijo, ko niso v uporabi.
Časovnik za mirovanje lahko spremenite v aplikaciji Logi Tune.

Indikatorska lučka slušalk zasveti RDEČE, ko je baterija skoraj prazna.

Polnjenje prek USB kabla

1. Vstavite kabel mikro USB v vrata mikro USB na spodnji strani ušesne blazinice.
2. Konec USB-A priključite v vrata za polnjenje USB-A na vašem računalniku ali adapterju AC.
3. Indikatorska lučka bo pulzirala belo svetlobo za polnjenje.
4. Indikatorska lučka bo svetila belo, ko bodo popolnoma napolnjene.
 - Baterija je popolnoma napolnjena po 2 urah.
 - 5 minut polnjenja vam omogoči 1 uro pogovora.
5. Slušalke lahko uporabite s sprejemnikom in seznanjene prek Bluetootha med polnjenjem.

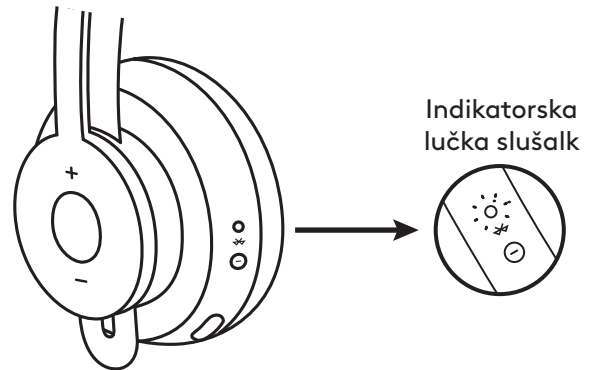

Polnjenje prek brezžičnega polnilca Qi

1. Zložite slušalke tako, da je ikona za brezžično polnjenje na ušesni blazinici na zunanji strani.
2. Položite ušesno blazinico z ikono za brezžično polnjenje na katerokoli brezžično polnilno postajo Qi.
3. Indikatorska lučka bo med polnjenjem pulzirala belo svetlobo.
4. Indikatorska lučka bo svetila belo, ko bodo popolnoma napolnjene.
 - po 2 urah polnjenja je baterija popolnoma napolnjena.

* Brezžična polnilna postaja Qi ni vključena.

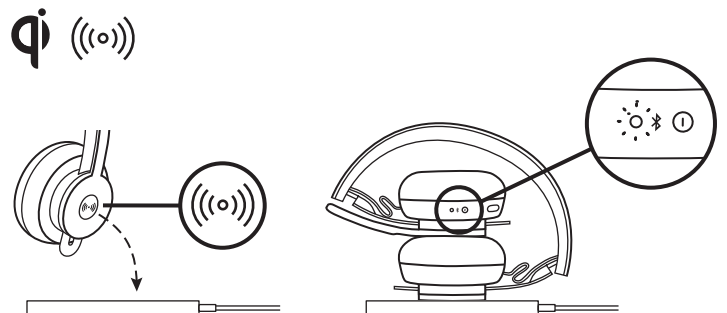

APLIKACIJA LOGI TUNE

1. Prenesite aplikacijo Logi Tune iz trgovine Apple App Store® ali Google Play™ z iskalnim ukazom »Logi Tune«.



2. Preglejte vrtljak izdelkov, če želite izvedeti več o slušalkah in kontrolnikih aplikacije.
 - Pritisnite **GET STARTED (ZAČETEK)** za vstop v način seznanjanja Bluetooth®.
3. Z nadaljevanjem sledite navodilom v aplikaciji.

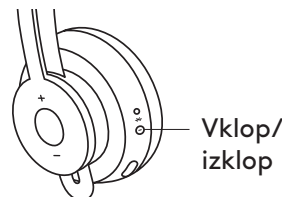

Naprave v bližini

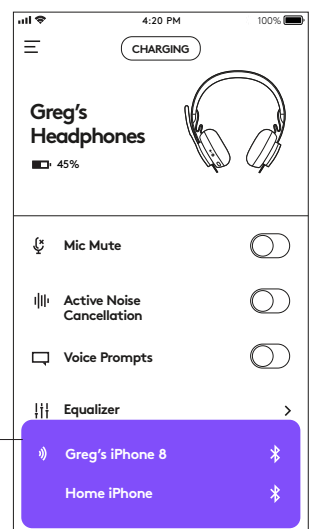

UPRAVLJANJE APLIKACIJE LOGI TUNE

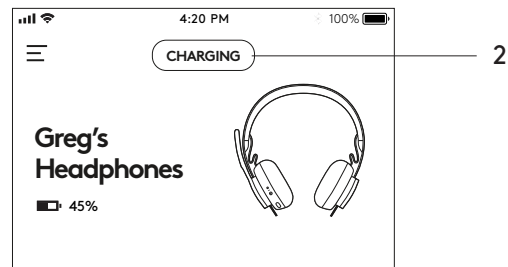
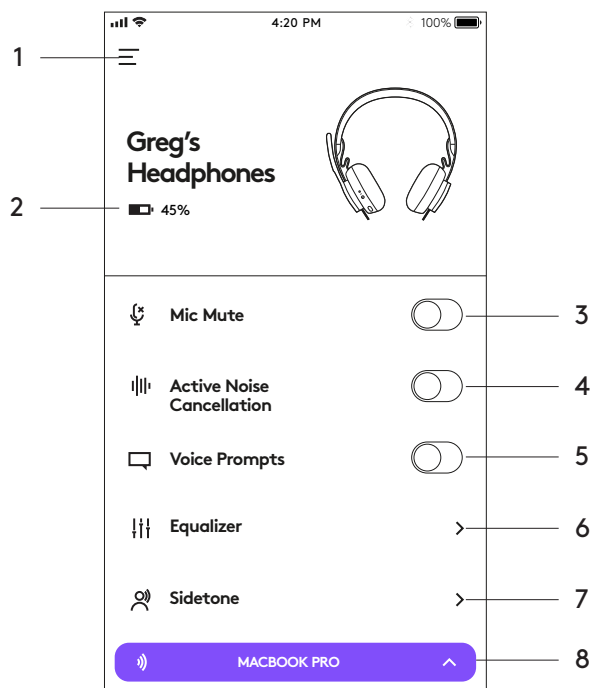

- 1. Nastavitve:** Določite jezike slušalk in nastavite kdaj slušalke preklopijo v način spanja.
 - Nastavitve spanja: Nastavite, kdaj se vaše slušalke izklopijo/vklopijo.
 - Jezikovne nastavitve: Izberite jezik slušalk.
- 2. Obvestila o stanju:** Preverite raven napolnjenosti baterije in obvestila o polnjenju.
- 3. Utišanje mikrofona:** Utišajte ali preključite utišanje vašega mikrofona.
- 4. Aktivno odpravljanje hrupa:** Vklopi/izklopi aktivno odpravljanje hrupa.
- 5. Glasovni pozivi:** Vklopi/izklopi glasovna obvestila.
- 6. Izenačevalnik:** Premaknite drsnike gor in dol za osebne nastavitve izenačevalnika. Poimenujte in shranite do tri osebne nastavitve izenačevalnika.
- 7. Funkcija Sidetone:** Povečajte ali zmanjšajte glasnost lastnega glasu.
- 8. Stanje naprave:** Spoznajte svoje aktivne naprave, povezane z vašimi slušalkami in pretakanjem.

PRILAGODITEV FUNKCIJE SIDETONE

Funkcija Sidetone vam omogoča, da med pogovori slišite svoj glas, tako da se zavedate, kako glasno govorite. V aplikaciji Logi Tune izberite funkcijo sidetone in ustrezno prilagodite številko.

- Večja številka pomeni, da slišite več zunanjega zvoka.
- Manjša številka pomeni, da slišite manj zunanjega zvoka.

ČASOVNIK ZA SAMODEJNO MIROVANJE

Vaše slušalke se privzeto samodejno izklopijo, če jih ne uporabljate eno uro. Časovnik za mirovanje je mogoče nastaviti v aplikaciji Logi Tune.

PONASTAVITEV SLUŠALK

Če želite ponastaviti slušalke na prvotno stanje, vklopite slušalke, pritisnite in držite gumb ANC ter gumb za glasnost »-« za 5 sekund. Slušalke so uspešno ponastavljene, ko se izklopijo in se indikatorska lučka ugasne.

POSODOBITEV SLUŠALK

1. Priporočamo, da posodobite vaše slušalke in sprejemnik. Zato prenesite Logi Tune Desktop in sledite korakom. Povezavo najdete na www.logitech.com/support/zonewirelessdownloads
2. Da posodobite samo slušalke, uporabite aplikacijo Logi Tune. Pojdite na »About« in kliknite **UPDATE (POSODOBI)**. Slušalke morajo biti vklopljene in seznanjene z vašo mobilno napravo.

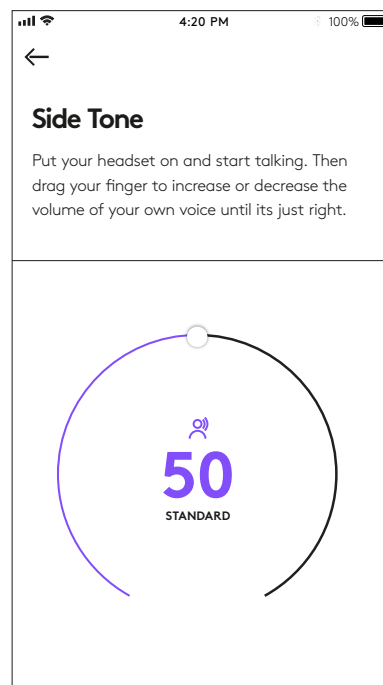

LOGITECH ZONE WIRELESS

Ghid de configurare

FAMILIARIZAȚI-VĂ CU PRODUSUL

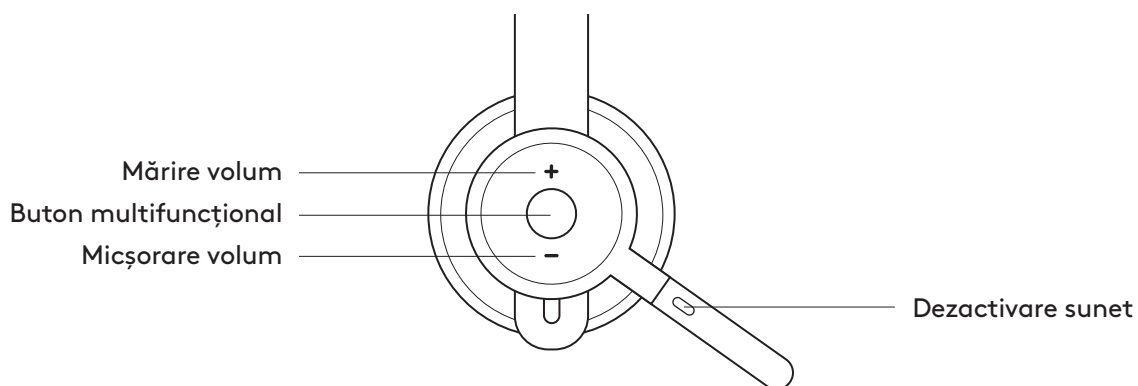
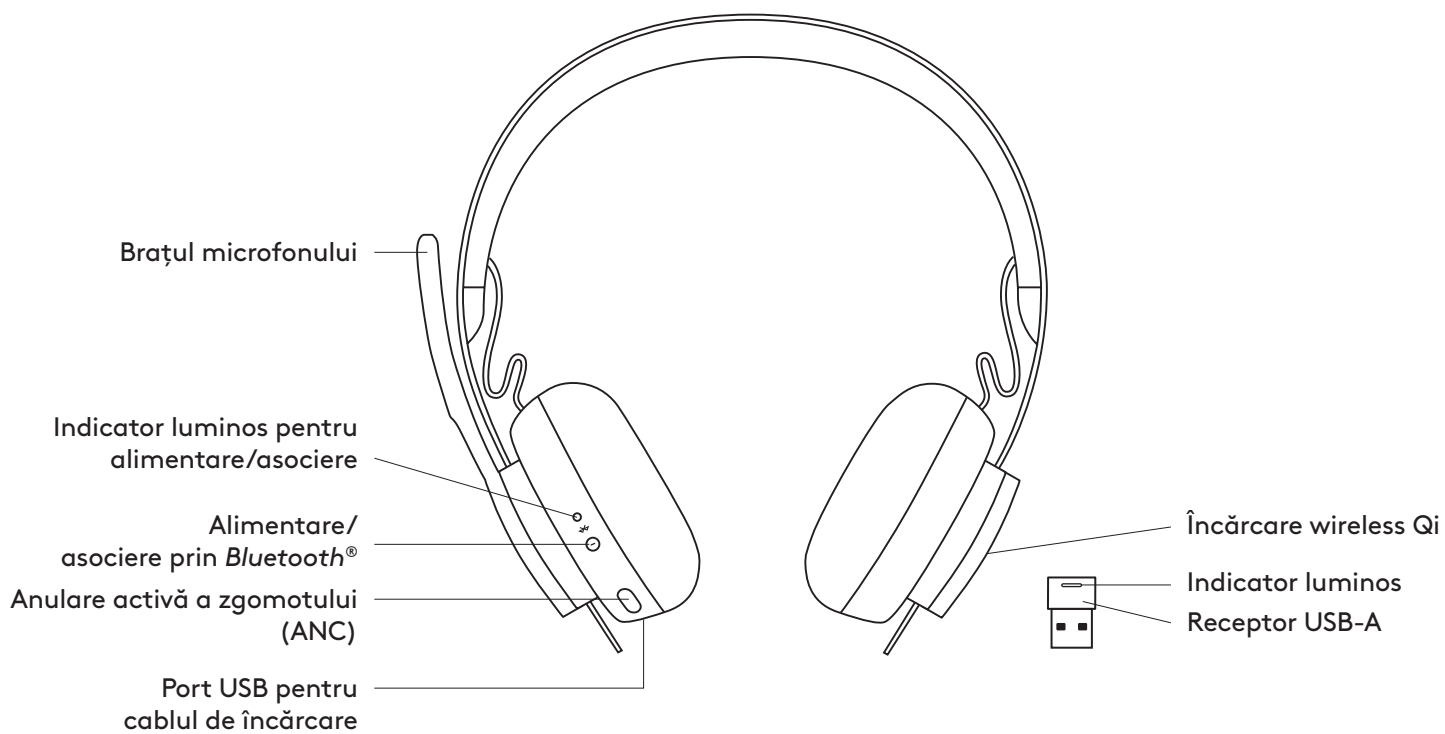

CONȚINUTUL CUTIEI

1. Căști
2. Receptor USB-A
3. Cablu de încărcare USB-A
4. Geantă de transport
5. Documentație pentru utilizator

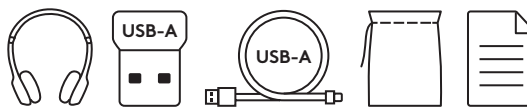

APLICAȚIA LOGI TUNE

Descărcați aplicația Logi Tune din Apple App Store® sau Google Play™.

1. **Comenzile căștilor:** printr-o singură apăsare de buton, activați sau dezactivați sunetul căștilor și controlați funcția de anulare a zgomotului.
2. **Actualizările wireless:** primiți notificări când apar actualizări ale celor mai recente funcții.
3. **Starea dispozitivului:** familiarizați-vă cu dispozitivele active conectate la căștile sau transmisiunile dvs.
4. **Setările:** controlați limba setărilor căștilor și efectuați ajustări când căștile intră în modul de hibernare automată.
5. **Notificările de stare:** dezactivați sunetul privind starea, nivelul bateriei și notificările despre încărcare.
6. **Ajustarea imersiunii:** folosiți setările destinate tonurilor laterale pentru a vă auzi vocea la volumul dorit și presetările EQ pentru a efectua ajustări sau personalizări.

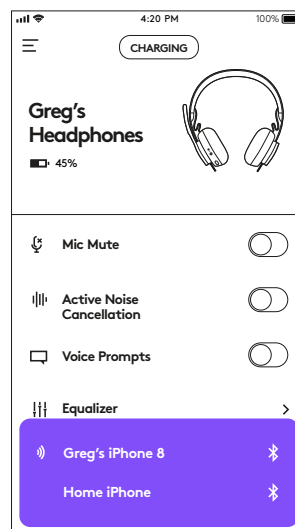

PORNIREA/OPRIREA ALIMENTĂRII

1. Apăsăți timp de 1 secundă pe butonul de alimentare.
2. Odată pornit, indicatorul luminos devine alb. Dacă nu există dispozitive conectate, acesta va clipi lent cu culoarea albă.

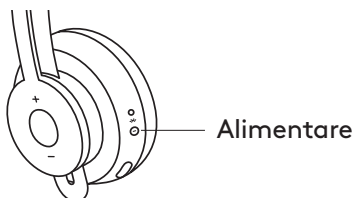

ASOCIEREA PRIN BLUETOOTH®

1. Apăsăți timp de două secunde pe butonul de alimentare. Indicatorul luminos va clipi rapid cu culoarea albă.
2. Deschideți setările pentru Bluetooth®, disponibile pe dispozitiv.
3. Selectați *Zone Wireless* în lista dispozitivelor descoperite.
4. După asociere, indicatorul luminos va deveni alb stabil.

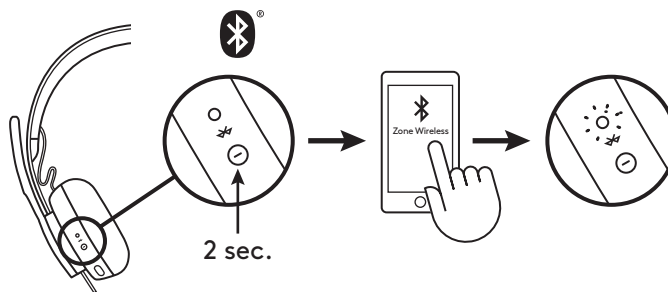

ASOCIEREA PRIN RECEPTORUL USB

1. Introduceți receptorul în portul USB-A al computerului.
2. După asociere, indicatorul luminos al receptorului va deveni alb stabil. Indicatorul luminos al căștilor va avea aceeași culoare.

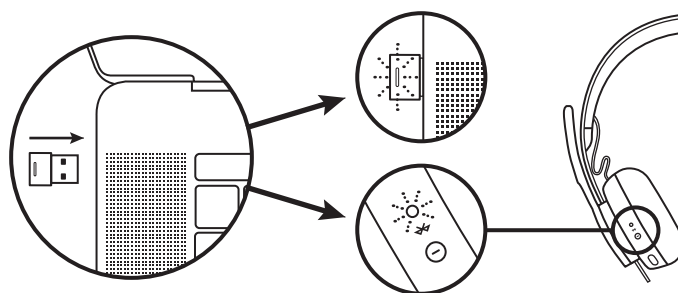

AJUSTAREA CĂȘTILOR

1. Ajustați căștile glisând pernițele în susul și în josul bentiței.
2. Ar putea fi mai ușor să ajustați căștile așezându-le pe cap. Mutați pernițele în susul și în josul bentiței, până când stau confortabil pe urechi.

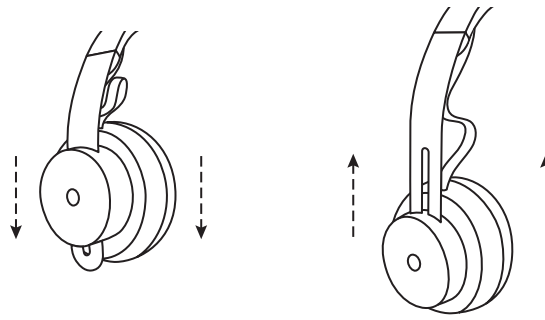

AJUSTAREA BRAȘULUI MICROFONULUI

1. Brașul microfonului se rotește 270 de grade. Purtați-l pe partea stângă sau dreaptă. Canalul audio se va schimba automat, în funcție de direcția în care purtați microfonul.
2. Brașul microfonului este flexibil. Ajustați poziția brașului pentru a capta mai bine vocea.

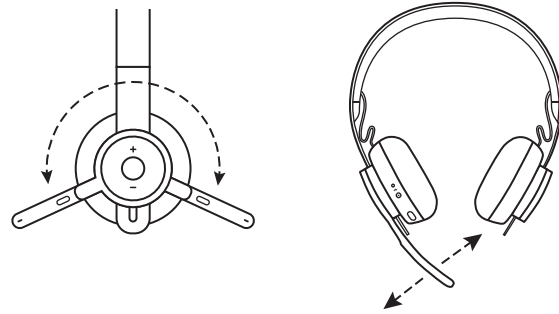

COMENZILE CĂȘTILOR

	Utilizare	Buton	Comportament
Apelare	Preluare/încheiere apel	Multifuncțional	Apăsăți o singură dată
	Respingere	Multifuncțional	Apăsare timp de 2 secunde
Muzică*	Redare/pauză	Multifuncțional	Apăsăți de două ori
	Redare înainte	Multifuncțional și „+”	Apăsare timp de 1 secundă
	Redare înapoi	Multifuncțional și „-”	Apăsare timp de 1 secundă
Starea căștilor	Verificați conexiunea și durata de viață a bateriei	„+” și „-”	Apăsare timp de 1 secundă
Asistent vocal (Siri, Asistentul Google)		Multifuncțional	Apăsare timp de 2 secunde

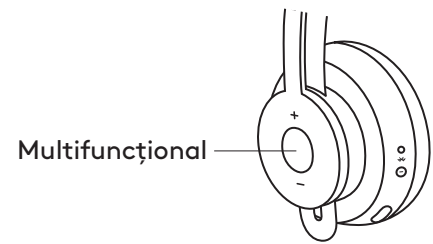

* Funcționalitatea depinde de tipurile aplicațiilor. În cazul aplicațiilor disponibile online, este posibil să nu funcționeze comenzile pentru muzică. Dacă sunt conectate două dispozitive, conexiunea prin Bluetooth va avea prioritate în locul adaptorului.

* Sfat: tonurile laterale ale căștilor și comenzile egalizatorului pentru muzică sunt disponibile în aplicația Logi Tune.

DEZACTIVAREA SUNETULUI

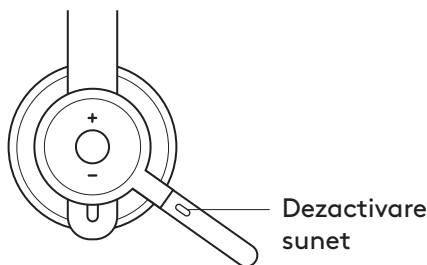

Mutați brașul microfonului în sus pentru a dezactiva sunetul.

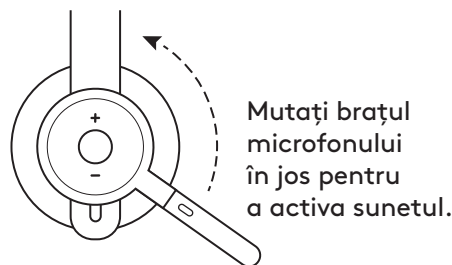

Notificările vocale arată când microfonul are sunetul activat/dezactivat.



ANULAREA ACTIVĂ A ZGOMOTULUI (ANC)

ANC blochează zgomotele din jurul dvs. pentru a vă ajuta să vă concentrați asupra sarcinilor.

1. Apăsați butonul ANC de laterala perniței.
2. Când activați și dezactivați funcția ANC, veți primi notificări audio. Acestea pot fi dezactivate în aplicația Logi Tune.

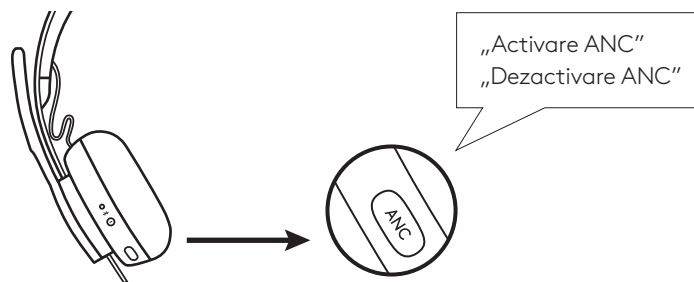

INDICATORUL LUMINOS AL CĂȘTILOR

Indicator luminos	Stare
ALB stabil	Căști pornite sau baterie complet încărcată
ALB intermitent	Bateria se încarcă
ALB pulsând rapid	Modul pentru asocierea prin Bluetooth®
ALB pulsând lent	Niciun dispozitiv asociat
ROȘU stabil	Baterie descărcată
ROȘU pulsând rapid	Modul pentru asocierea prin Bluetooth® în timp ce bateria este descărcată
ROȘU pulsând lent	Niciun dispozitiv asociat în timp ce bateria este descărcată

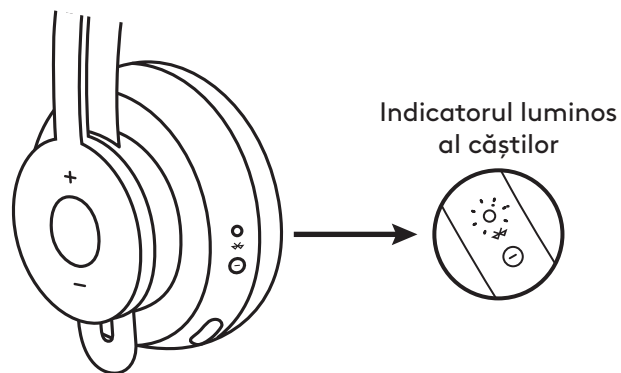

INDICATORUL LUMINOS AL RECEPTORULUI

Indicator luminos	Stare
ALB clipind rapid	Mod de asociere
ALB stabil	Asociere efectuată
ALB clipind și stingându-se în mod repetat	Primire apel
ROȘU stabil	Sunet dezactivat

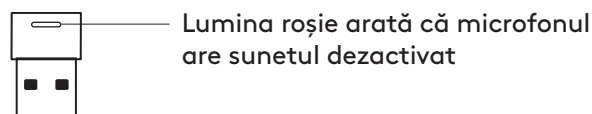

ÎNCĂRCAREA

Căștile se opresc automat când sunt inactive.
Cronometrul pentru hibernare poate fi modificat
în aplicația Logi Tune.

Când bateria este descărcată, indicatorul luminos
al căștilor devine ROȘU.

Încărcarea prin cablul USB

1. Introduceți capătul cablului micro USB în portul micro USB din partea de jos a perniței.
2. Introduceți capătul cablului USB-A în portul de încărcare USB-A al computerului sau adaptorului AC.
3. Pentru încărcare, indicatorul luminos va afișa o lumină albă pâlpâitoare.
4. Când bateria este complet încărcată, indicatorul luminos devine alb stabil.
 - Încărcarea completă a bateriei durează 2 ore.
 - Încărcarea timp de 5 minute vă permite să vorbiți 1 oră.
5. Căștile pot fi folosite cu receptorul și funcția Bluetooth asociate în timpul încărcării.

Încărcarea prin încărcătorul wireless Qi

1. Plijați căștile poziționând către exterior pictograma de încărcare wireless, afișată pe perniță.
2. Plasați pernița respectivă deasupra oricărei baze de încărcare wireless Qi.*
3. Indicatorul luminos va pâlpâi, lumina din timpul încărcării fiind albă.
4. Când bateria este complet încărcată, indicatorul luminos devine alb stabil.
 - Încărcarea completă a bateriei durează 2 ore.

* Baza de încărcare wireless Qi nu este inclusă.

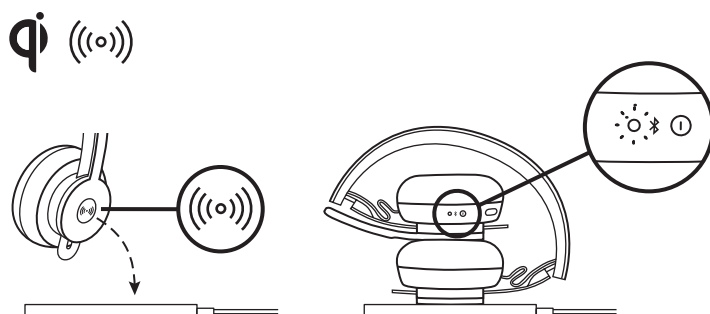
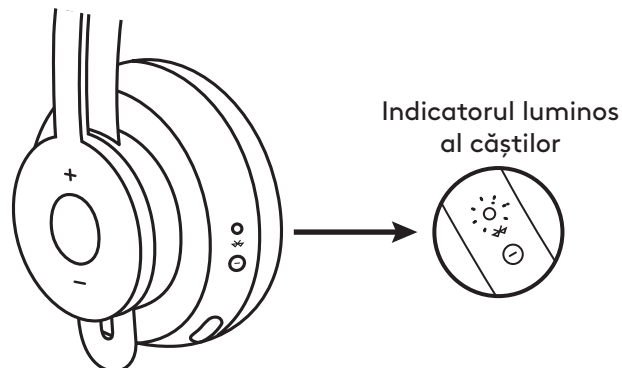

APLICAȚIA LOGI TUNE

1. Descărcați aplicația Logi Tune din magazinul Apple App Store® sau Google Play™ căutând „Logi Tune”.



2. Consultați caruselul produsului pentru a afla mai multe despre căștile dvs. și comenzile aplicației.
 - Apăsați pe **GET STARTED (ÎNCEPEȚI)** pentru a accesa modul destinat asocierii prin Bluetooth®.
3. Pentru a continua, urmați instrucțiunile aplicației.

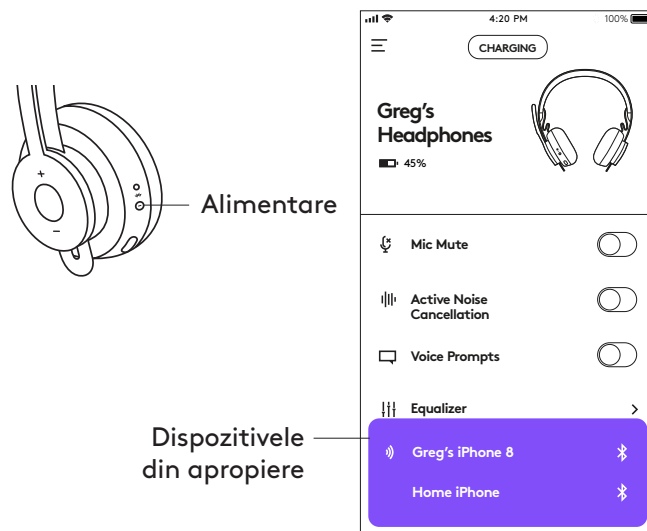

NAVIGAREA ÎN CAZUL APLICAȚIEI LOGI TUNE

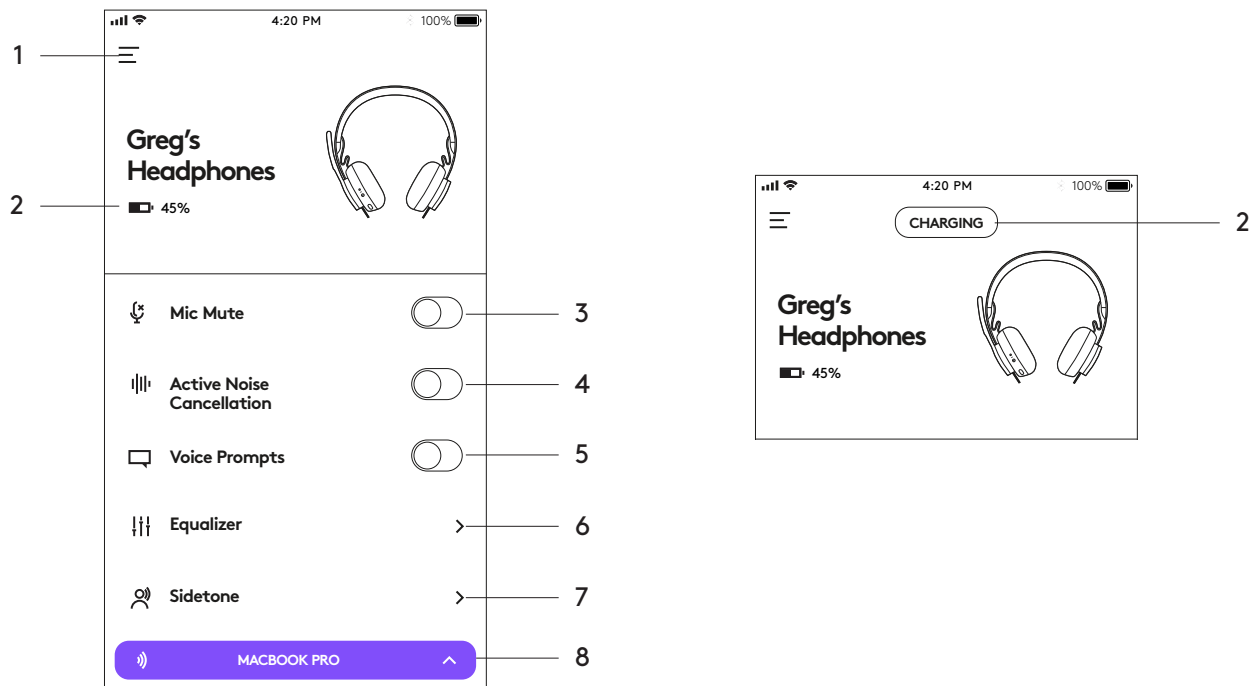

1. **Setările:** controlați setările căștilor în ce privește limba și efectuați ajustări când căștile intră în modul de hibernare automată.
 - Setările pentru hibernare: ajustați-le când căștile se opresc/pornesc.
 - Setările pentru limbă: selectați limba preferată pentru căști.
2. **Notificările de stare:** verificați nivelul bateriei și notificările privind încărcarea.
3. **Dezactivarea microfonului:** activați sau dezactivați sunetul microfonului.
4. **Anularea activă a zgomotului:** activați sau dezactivați anularea activă a zgomotului.
5. **Notificările vocale:** activați sau dezactivați notificările vocale.
6. **Egalizatorul:** mutați glisoarele de atenuare în sus și în jos pentru a personaliza setările egalizatorului. Denumiți și salvați până la trei setări personale privind egalizatorul.
7. **Tonurile laterale:** măriți sau micșorați volumul propriei voci.
8. **Starea dispozitivului:** familiarizați-vă cu dispozitivele active conectate la căștile sau transmisiunile dvs.

AJUSTAREA TONURILOR LATERALE

Tonurile laterale vă permit să vă auziți vocea în timpul conversațiilor, astfel încât să știți cât de tare vorbiți. În aplicația Logi Tune, selectați funcția pentru tonuri laterale, apoi reglați corespunzător cadranul.

- O valoare mai mare înseamnă că auziți mai multe sunete externe.
- O valoare mai mică înseamnă că auziți mai puține sunete externe.

CRONOMETRUL PENTRU HIBERNARE AUTOMATĂ

În mod implicit, căștile se vor opri automat când nu sunt folosite timp de o oră. Ajustați cronometrul pentru hibernare folosind aplicația Logi Tune.

RESETAREA CĂȘTILOR

Pentru a reseta căștile astfel încât să reveniți la starea inițială, porniți-le, apăsați și țineți apăsat timp de 5 secunde pe butonul ANC și pe butonul „-”, destinat volumului. Căștile se resetează când sunt oprite, iar indicatorul luminos se stinge.

ACTUALIZAREA CĂȘTILOR

1. Se recomandă să actualizați atât căștile, cât și receptorul. Pentru a face asta, descărcați Logi Tune Desktop și urmați pașii. Linkul este disponibil pe site-ul www.logitech.com/support/zonewirelessdownloads.
2. Pentru a actualiza doar căștile, folosiți aplicația Logi Tune. Accesați „About” („Despre”) și apăsați pe **UPDATE (ACTUALIZAȚI)**. Trebuie să aveți căștile pornite și asociate dispozitivului mobil.

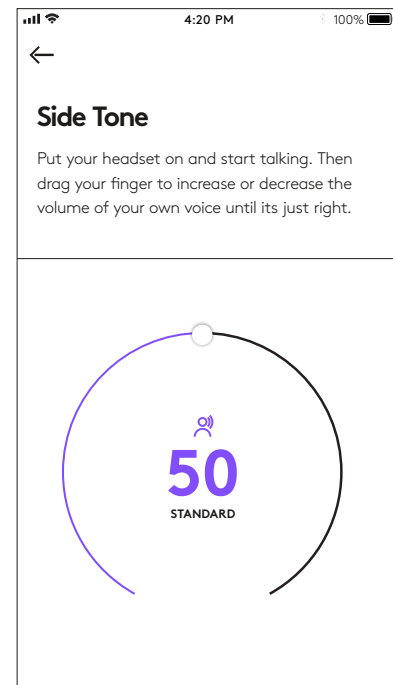

LOGITECH ZONE WIRELESS

Kurulum Kılavuzu

ÜRÜNÜNÜZÜ TANIYIN

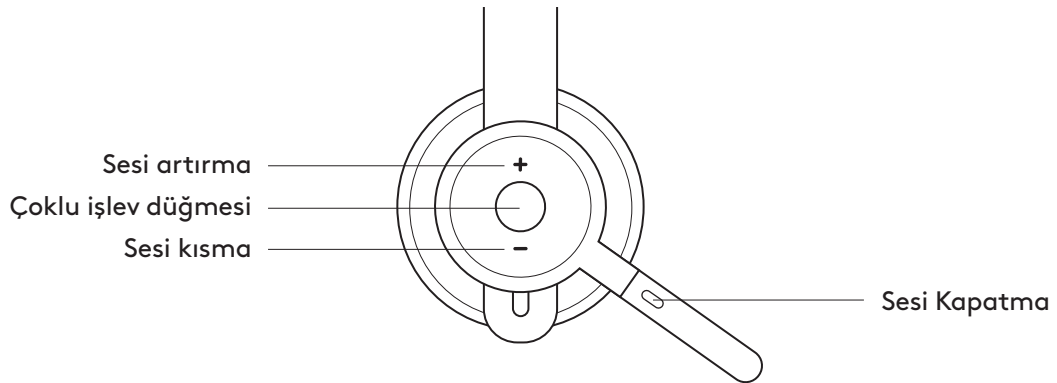
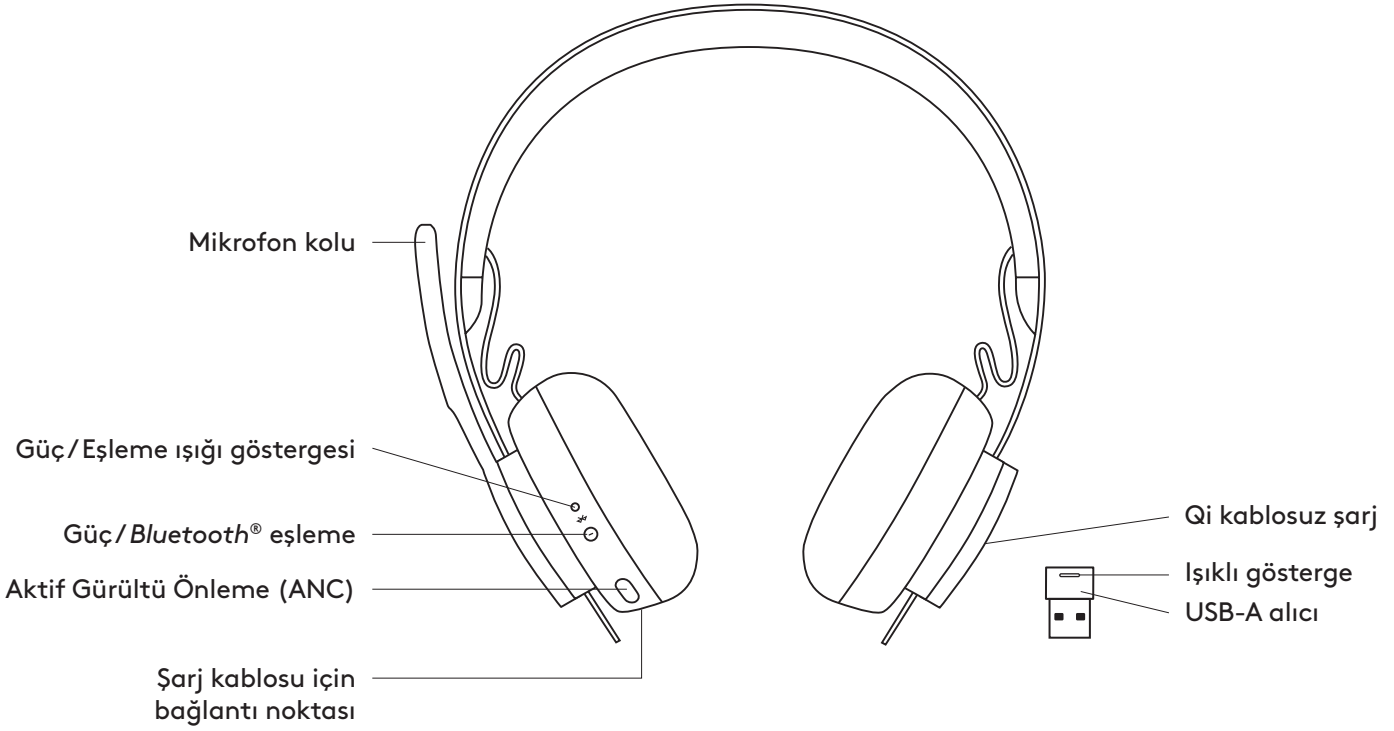

KUTUNUN İÇİNDEKİLER

1. Kulaklık
2. USB-A alıcı
3. USB-A şarj kablosu
4. Taşıma çantası
5. Kullanıcı belgeleri

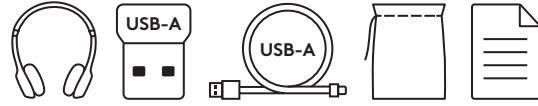

LOGİ TUNE UYGULAMASI

Logi Tune uygulamasını Apple App Store® veya Google Play™'den indirin.

1. **Kulaklık denetimleri:** Tek bir dokunuşla kulaklığınızın sesini kapatın veya açın ve gürültü önleme işlemin kontrol edin.
2. **Kablosuz güncellemeler:** En yeni özelliklerle ilgili güncelleme olduğunda bildirim alın.
3. **Cihaz durumu:** Kulaklığınıza ve akışa bağlı olan aktif cihazlarınızı bilin.
4. **Ayarlar:** Kulaklığınızın dillerini kontrol edin ve kulaklığın otomatik uyku durumuna geçeceği zamanı ayarlayın.
5. **Durum bildirimleri:** Ses kapalı durumu, pil düzeyi ve şarj bildirimleri.
6. **Derin ayarlı ayarları:** Kendi sesinizi doğru ses seviyesinde duymak için yan ses ayarları ve uyarlanıp özelleştirilebilen eşitleyici ön ayarları.

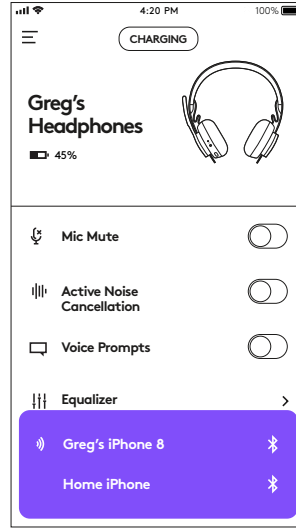

AÇMA/KAPATMA

1. Güç düğmesini 1 saniye basılı tutun.
2. Açıldıktan sonra, ışıklı gösterge beyaz yanar. Herhangi bir aygıt bağlı değilse beyaz renkte yanıp söner.

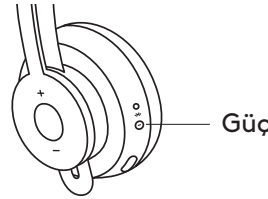

BLUETOOTH® İLE EŞLEME

1. Güç düğmesini 2 saniye basılı tutun. Işıklı gösterge beyaz renkte hızlı şekilde yanıp söner.
2. Aygıtınızda Bluetooth® ayarlarını açın.
3. Bağlanılabilecek aygıtların bulunduğu listeden Zone Wireless'i seçin.
4. Başarıyla eşleştirildiğinde ışıklı gösterge beyaz renkte sabit şekilde yanar.

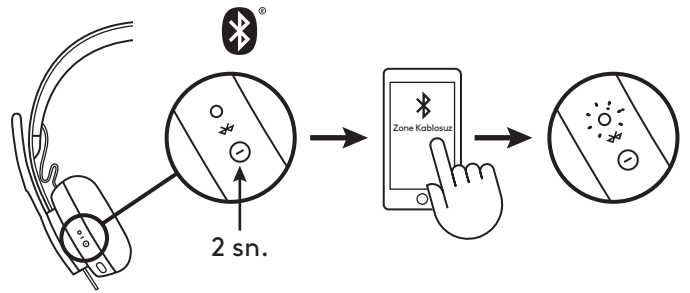

USB ALICI İLE EŞLEME

1. Alıcıyı bilgisayarın USB-A bağlantı noktasına takın.
2. Başarıyla eşleştirildiğinde alıcının üzerindeki ışıklı gösterge beyaz renkte sabit şekilde yanar. Kulaklığın üzerindeki ışıklı gösterge sabit şekilde beyaz renkte yanar.

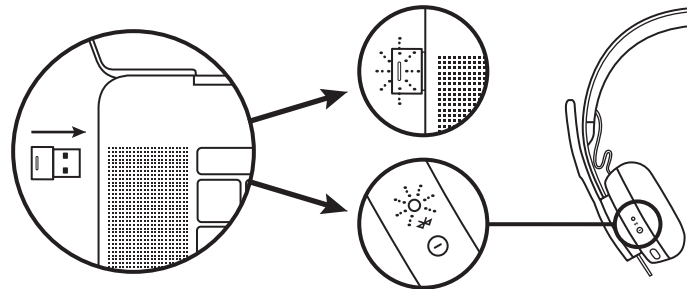

KULAKLIĞI AYARLAMA

1. Başlıktaki kulağa giren parçayı aşağı yukarı kaydırarak kulaklığı ayarlayın.
2. Bu işlemi başlık başınızdayken yapmak daha kolay olabilir. Başlıkta kulağa giren parçaları kulaklarınıza rahatça oturana kadar yukarı aşağı hareket ettirin.

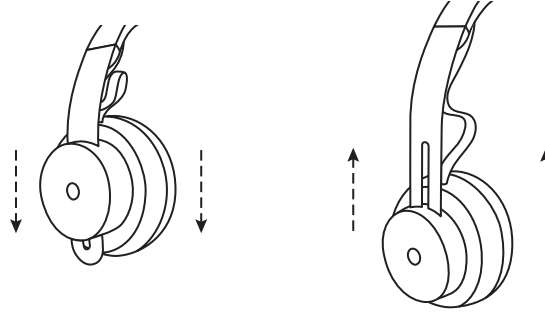

MİKROFON KOLUNU AYARLAMA

1. Mikrofon kolu 270 derece dönebilir. Mikrofonu sağınıza veya solunuza takabilirsiniz. Mikrofonu taktığınız yöne göre ses kanalına otomatik olarak geçer.
2. Esnek mikrofon kolu — Kolum konumunu sesi daha iyi alacak şekilde ayarlayın.

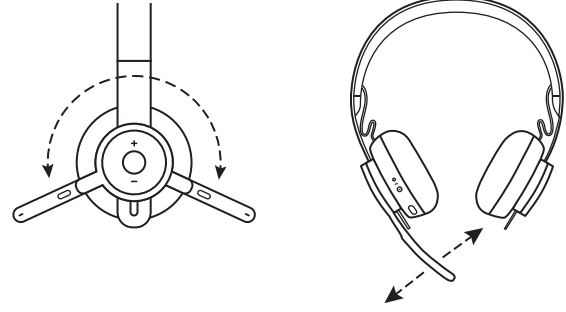

KULAKLIK DENETİMLERİ

	Kullanım	Düğme	Davranış
Çağrı	Yanıtlama / Sonlandırma	Çoklu işlev	Bir kez basın
	Reddet	Çoklu işlev	2 saniye bas
Müzik*	Yürüt/Duraklat	Çoklu işlev	İki kez basın
	Sonraki şarkı	Çoklu işlev ve "+"	1 saniye bas
	Önceki şarkı	Çoklu işlev ve "-"	1 saniye bas
Kulaklık durumu	Bağlantıyı ve pil gücünü kontrol edin	"+" ve "-"	1 saniye bas
Ses yardımı (Siri, Google Assistant)		Çoklu işlev	2 saniye bas

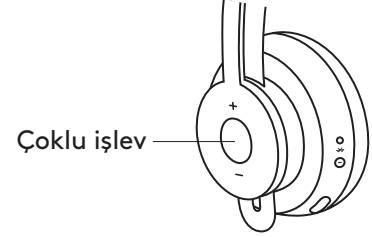

* İşlevsellik uygulama türlerine bağlıdır. Müzik denetimleri web tabanlı uygulamalarda çalışmayabilir. İki aygıt bağlandığında, Bluetooth bağlantısı dongle bağlantısına göre önceliklidir.

*İpucu: Kulaklık Yan Ses ve Müzik Eşitleyici denetimleri Logi Tune uygulamasında kullanılabilir.

SESİ KAPATMA

Mikrofon kolunu yukarı kaldırarak sesi kapatın

Sesli bildirimler mikrofon açık/kapalı olduğunu bildirir

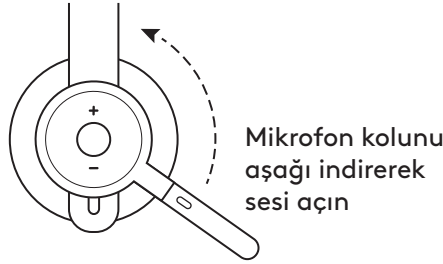
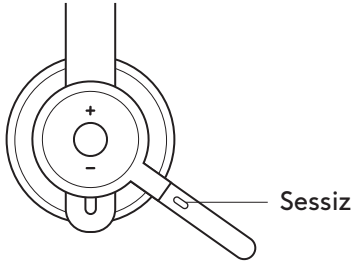

AKTİF GÜRÜLTÜ ÖNLEME (ANC)

ANC, işinize odaklanabilmeniz için çevrenizdeki gürültüyü önler.

1. Kulağa giren parçanın yanındaki ANC düğmesine basın.
2. ANC açıldığında/kapandığında sesli bildirim alırsınız.
Bunlar Logi Tune uygulamasından kapatılabilir.

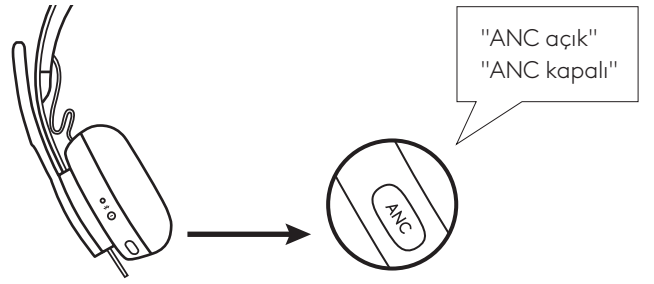

KULAKLIK GÖSTERGE IŞIĞI

Işık	Durum
Sabit yanıp BEYAZ	Açık veya tam şarjlı
Nefes alır gibi yanıp sönen BEYAZ	Pil şarj oluyor
Hızlı yanıp sönen BEYAZ	Bluetooth® eşleştirme modu
Yavaş yanıp sönen BEYAZ	Eşleştirilmiş aygıt yok
Sabit KIRMIZI	Düşük pil
Hızlı yanıp sönen KIRMIZI	Pil düşük seviyedeysen Bluetooth® eşleştirme modu
Yavaş yanıp sönen KIRMIZI	Pil düşük seviyedeysen eşleştirilmiş aygıt yok

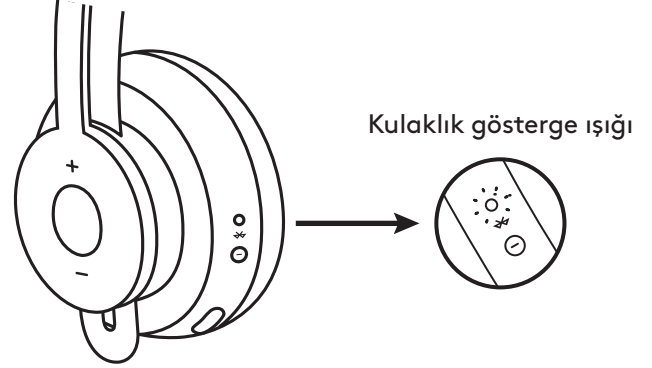

ALICI GÖSTERGE IŞIĞI

Işık	Durum
Hızlı yanıp sönen BEYAZ	Eşleştirme modu
Sabit yanıp BEYAZ	Eşleştirildi
Tekrarlı şekilde yanıp sönen BEYAZ	Gelen arama
Sabit KIRMIZI	Sesi kapatma açık

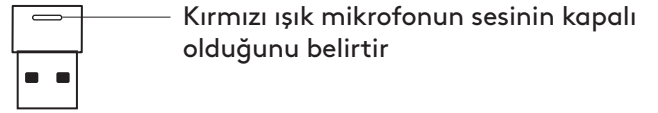

ŞARJ OLUYOR

Kulaklık boştta kaldığında otomatik olarak kapanır.
Uyku zamanlayıcısı Logi Tune uygulamasından değiştirilebilir.

Pil seviyesi düşük olduğunda kulaklık gösterge ışığı
KIRMIZI yanar.

USB kablusuyla şarj oluyor

1. Mikro USB kablusunun ucunu kulağa giren parçanın altındaki mikro USB bağlantı noktasına takın.
2. USB-A ucunu bilgisayarınızdaki USB-A şarj bağlantı noktasına veya AC adaptörüne takın.
3. Şarj olurken gösterge ışığı nefes alıp verir gibi beyaz renkte yanıp söner.
4. Tam şarj olduğunda gösterge ışığı sabit beyaz renkte yanıp söner.
–Pili tam şarj etmek 2 saat sürer.
–5 dakikalık şarj size 1 saat konuşma süresi sağlar.
5. Kulaklık şarj olurken alıcıyla ve eşleştirilmiş Bluetooth ile kullanılabilir.

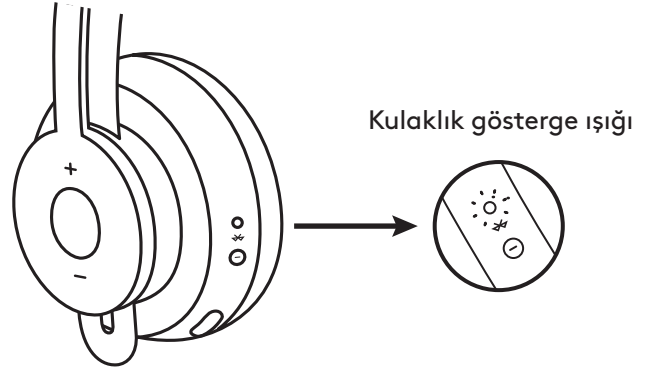

Qi kablosuz şarj cihazı kullanarak şarj etme

1. Kulağa giren parçadaki kablosuz şarj simgesi dışarıda kalacak şekilde kulaklığı katlayın.
2. Kablosuz şarj simgesini taşıyan kulağa giren parçayı Qi kablosuz şarj aygıtının üstüne yerleştirin.*
3. Şarj olurken gösterge ışığı nefes alıp verir gibi beyaz renkte yanıp söner.
4. Tam şarj olduğunda gösterge ışığı sabit beyaz renkte yanıp söner.
–Pili tam şarj etmek 2 saat sürer.

* Qi kablosuz şarj aygıtı dahil değildir.

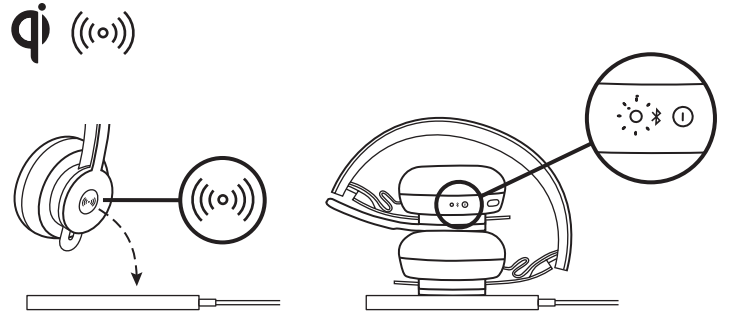

LOGİ TUNE UYGULAMASI

1. Logi Tune uygulamasını Apple App Store® veya Google Play™ mağazalarından "Logi Tune" ifadesini aratarak indirin.



2. Kulaklığınız ve uygulama deneyimleri hakkında daha fazla bilgi için ürün döner menüsünü inceleyin.
–BAŞLA'ya basarak Bluetooth® eşleştirme moduna geçin.
3. Devam etmek için uygulamadaki yönergelere uyun.

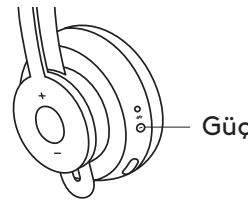

Yakınılardaki aygıtlar

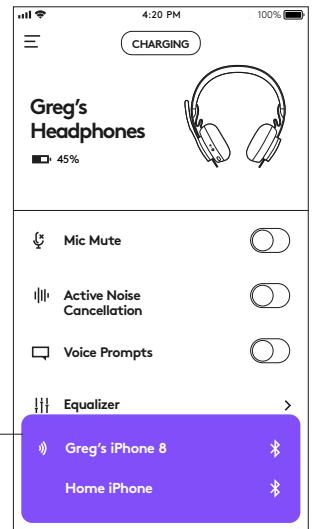

LOGI TUNE UYGULAMASINDA GEZİNİN

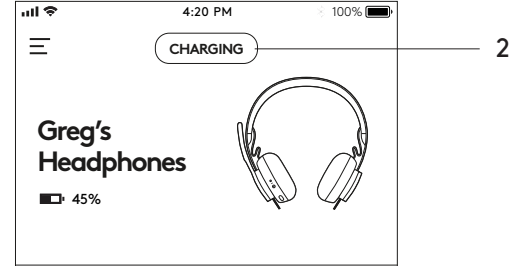
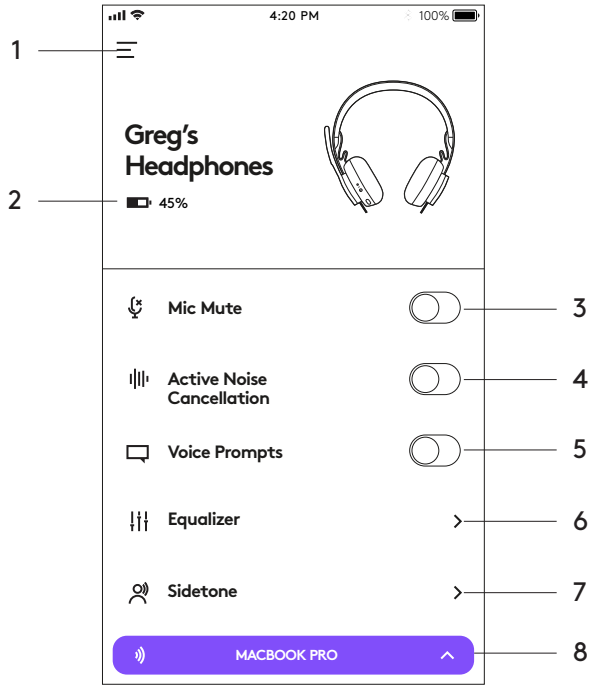

- Ayarlar:** Kulaklığınızın dillerini kontrol edin ve kulaklığın uyku durumuna geçeceği zamanı ayarlayın.
 - Uyku Ayarları: Kulaklığınızın ne zaman açılacağını/ kapanacağını ayarlayın.
 - Dil Ayarları: Kulaklığınızın dilini seçin.
- Durum bildirimleri:** Pil seviyesini ve şarj bildirimlerini kontrol edin.
- Mikrofon kapalı:** Mikrofonunuzu kapatın veya açın.
- Aktif Gürültü Önleme:** Gürültü önlemeyi açın/kapatın.
- Sesli uyarılar:** Sesli bildirimleri açın/kapatın.
- Eşitleyici:** Kişisel eşitleyici ayarlarınızı oluşturmak için sürgüleri yukarı aşağı hareket ettirin. en fazla üç kişisel eşitleyici ayarını adlandırıp kaydedebilirsiniz.
- Yan ses:** Kendi sesinizin düzeyini artırın veya azaltın.
- Cihaz durumu:** Kulaklığınıza ve akışa bağlı olan aktif cihazlarınızı bilin.

YAN SESİ AYARLAMA

Yan Ses, ne kadar yüksek sesle konuştuğunuzu anlayabilmeniz için konuşmalar sırasında kendi sesinizi duymanızı sağlar. Logi Tune Uygulaması, yan ses özelliğini seçin ve kadranı istediğiniz gibi ayarlayın.

- Büyük sayılarda harici sesleri daha fazla duyarsınız.
- Küçük sayılarda harici sesleri daha az duyarsınız.

OTOMATİK UYKU ZAMANLAYICISI

Varsayılan olarak, kulaklığınız bir saat kullanılmadığı takdirde otomatik olarak kapanır. Uyku zamanlayıcısını Logi Tune uygulamasından ayarlayın.

KULAKLIĞINIZI SIFIRLAMA

Kulaklığınızı orijinal durumuna sıfırlamak için, kulaklığı açın, ANC düğmesi ile ses '-' düğmesini 5 saniye süreyle basılı tutun. Kulaklık kapanıp gösterge ışığı söndüğünde başarıyla sıfırlanmıştır.

KULAKLIĞINIZI GÜNCELLEME

1. Hem kulaklığınızı hem de alıcıyı güncellemeniz önerilir. bunu yapmak için Logi Tune Desktop'ı indirin ve adımları uygulayın. Bağlantı şu adrestedir: www.logitech.com/support/zonewirelessdownloads
2. Kulaklığınızı güncellemek için Logi Tune Uygulamasını kullanın. "Hakkında" bölümüne gidin **GÜNCELLE**'yi tıklayın. Kulaklık açık ve mobil aygıtınızla eşleştirilmiş olmalıdır.

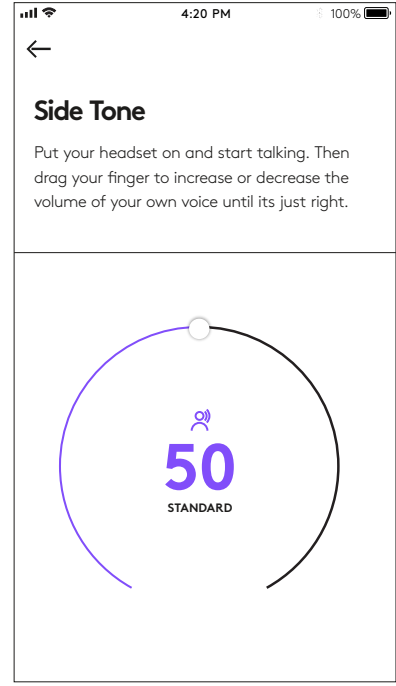

LOGITECH ZONE WIRELESS

دليل الإعداد

تعرف على المنتج

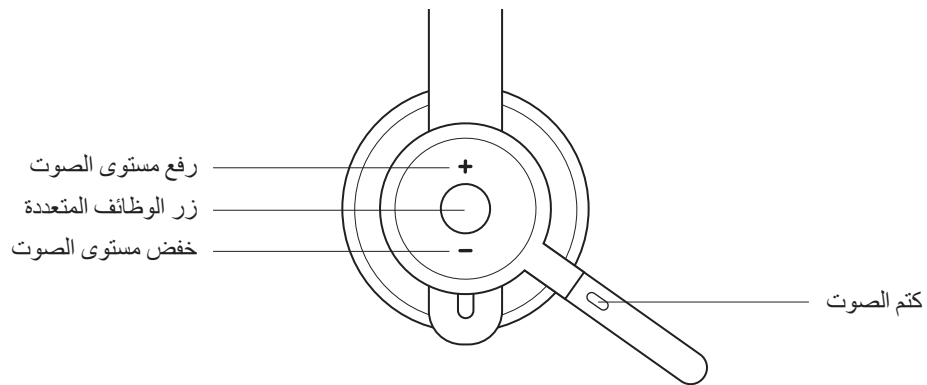

محتويات العبوة

1. سماعة الرأس
2. مستقبل USB-A
3. كابل شحن من نوع USB-A
4. حقيبة السفر
5. وثائق المستخدم

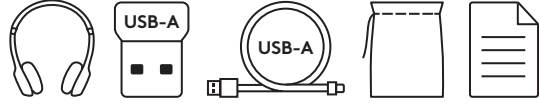

تطبيق LOGI TUNE

يمكنك تنزيل تطبيق Logi Tune من متجر® Apple App Store أو متجر Google Play™.

1. عناصر التحكم في سماعة الرأس: لكتف الصوت في سماعة الرأس أو إلغاء كتفه إضافةً إلى التحكم في إلغاء الضوضاء بلمسة واحدة.
2. التحديثات اللاسلكية: للحصول على إشعارات عندما تتوفر تحديثات لأحدث الميزات.
3. حالة الجهاز: لمعرفة أجهزتك النشطة المتصلة بسماعة الرأس والبيث.
4. الإعدادات: للتحكم في اللغات في سماعة الرأس وضبط توقيت انتقال السماعة إلى وضع السكون التلقائي.
5. إشعارات الحالة: إشعارات حالة الكتم ومستوى البطارية وشحنها.
6. تعديلات وضع الغمر: إعدادات النغمة الثانوية لسماع صوتك عند قيم الضبط المسموح لمستوى الصوت ومعادلته بغرض تعديل تلك القيم أو تخصيصها.

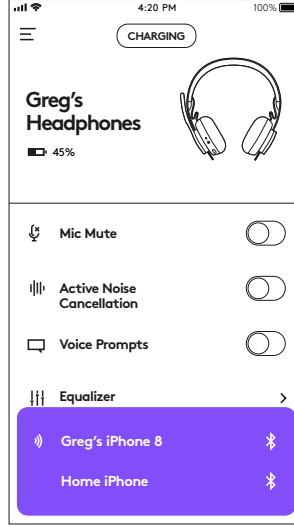

تشغيل/إيقاف تشغيل الجهاز

1. اضغط على زر الطاقة لمدة ثانية واحدة.
2. وبمجرد أن يعمل الجهاز، يتحول لون المصباح المؤشر إلى الأبيض. وفي حال عدم توصيل أي جهاز، يومض المصباح باللون الأبيض ببطء.

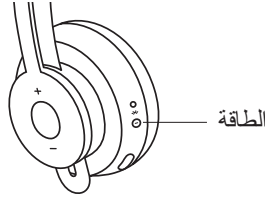

الإقران من خلال Bluetooth®

1. اضغط على زر الطاقة لمدة ثانيتين. يومض المصباح المؤشر باللون الأبيض بسرعة.
2. افتح إعدادات Bluetooth® على جهازك.
3. حدّد Zone Wireless في الأجهزة القابلة للاكتشاف.
4. وبمجرد نجاح الإقران، يتحول لون المصباح المؤشر إلى اللون الأبيض الثابت.

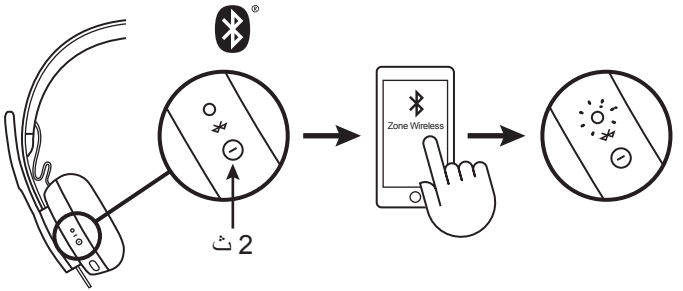

الإقران من خلال مستقبل USB

1. أدخل المستقبل في منفذ USB-A بالكمبيوتر.
2. وبمجرد نجاح الإقران، يظل المصباح المؤشر في المستقبل باللون الأبيض الثابت. يتحول المصباح المؤشر في سماعة الرأس إلى اللون الأبيض الثابت.

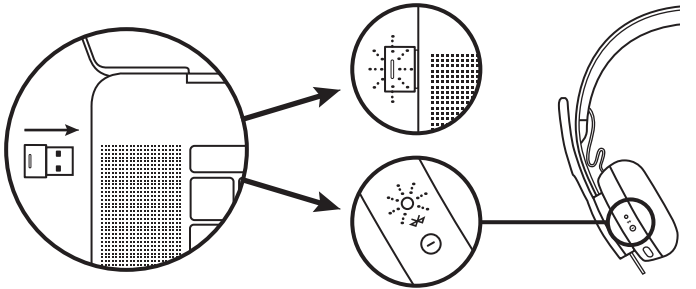

ضبط سماعة الرأس

1. اضبط حجم سماعة الرأس عن طريق تحريك غطاءي الأذن إلى أعلى وأسفل على عصابة الرأس.
2. قد يكون من الأسهل ضبط سماعة الرأس على رأسك. حرّك غطاءي الأذن إلى أعلى وأسفل على عصابة الرأس إلى أن يستقرا بشكل مريح على أذنيك.

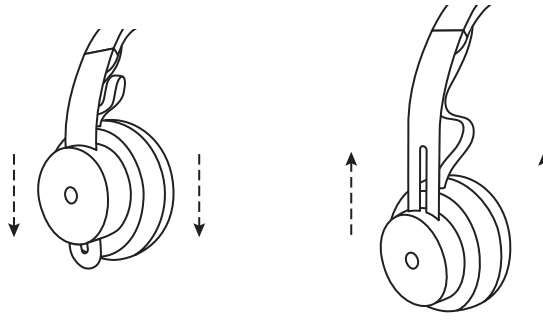

ضبط حامل الميكروفون

1. يدور حامل الميكروفون بزاوية قياسها 270 درجة. ارتد الحامل على الجانب الأيمن أو الأيسر. تتبدل قناة الصوت تلقائيًا، وذلك اعتمادًا على اتجاه ارتداء الميكروفون.
2. حامل الميكروفون المرن - اضبط موضع الحامل بحيث يتلقى الصوت على نحو أفضل.

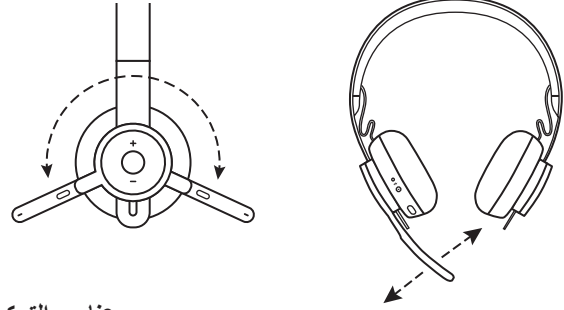

عناصر التحكم في سماعة الرأس

السلوك	الزر	الاستخدام	
المكالمة	الوظائف المتعددة	الرد / الإنهاء	
	الوظائف المتعددة	الرفض	
الموسيقى*	الوظائف المتعددة	تشغيل / إيقاف مؤقت	
	الوظائف المتعددة مع "+"	المسار التالي	
	الوظائف المتعددة مع "-"	المسار السابق	
حالة سماعة الرأس	"+" و "-"	التحقق من الاتصال وعمر البطارية	
	الوظائف المتعددة	المساعد الصوتي (Siri، Google Assistant)	

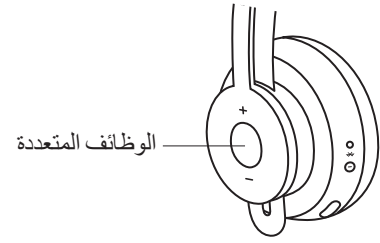

* تعتمد الوظيفة على أنواع التطبيقات. قد لا تعمل عناصر التحكم في الموسيقى على التطبيقات التي تعمل على شبكة الإنترنت. عند اتصال جهازين، ستكون للجهاز المتصل عبر Bluetooth الأولوية على الجهاز المتصل بواسطة القابس.

* تلميح: عناصر التحكم بالنغمة الثانوية ومعادلة الموسيقى في سماعة الرأس متاحة في تطبيق Logi Tune.

كتم الصوت

حرّك حامل الميكروفون إلى الأعلى لكتم الصوت

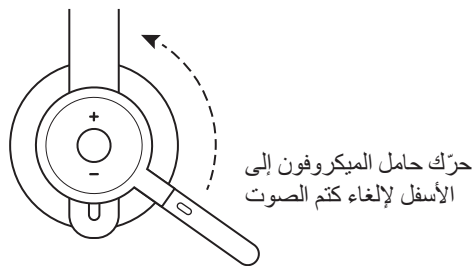
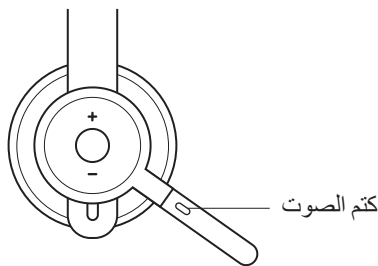

تحدّد الإشعارات الصوتية متى يكون كتم الصوت مفعلاً/غير مفعّل



إلغاء الضوضاء النشطة (ANC)

تجيب مِيزة إلغاء الضوضاء النشطة (ANC) الضوضاء من حولك لمساعدتك في التركيز على المهمة التي بين يديك.

1. اضغط على زر ANC الموجود على جانب غطاء الأذن.
2. ستصدر إشعارات صوتية عند تشغيل زر ANC وإيقاف تشغيله. يمكن إيقاف تشغيل هذه الإشعارات من تطبيق Logi Tune.

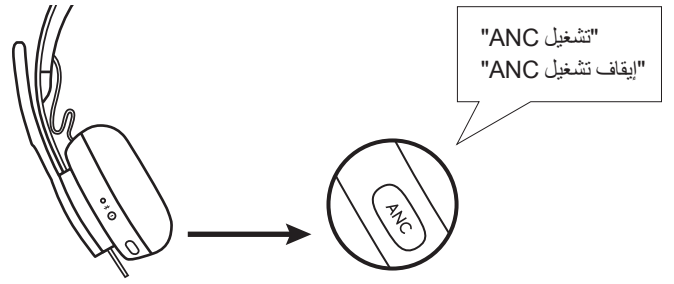

مصباح مؤشر سماعة الرأس

المصباح	الحالة
أبيض ثابت	السماعة في وضع التشغيل أو مشحونة بالكامل
أبيض وامض ببطء	جارٍ شحن البطارية
أبيض نابض بسرعة	وضع إقران Bluetooth®
أبيض نابض ببطء	لا توجد أجهزة مقترنة
أحمر ثابت	انخفاض طاقة البطارية
أحمر نابض بسرعة	وضع إقران Bluetooth® عند انخفاض طاقة البطارية
أحمر نابض ببطء	لا يوجد جهاز مقترن عند انخفاض طاقة البطارية

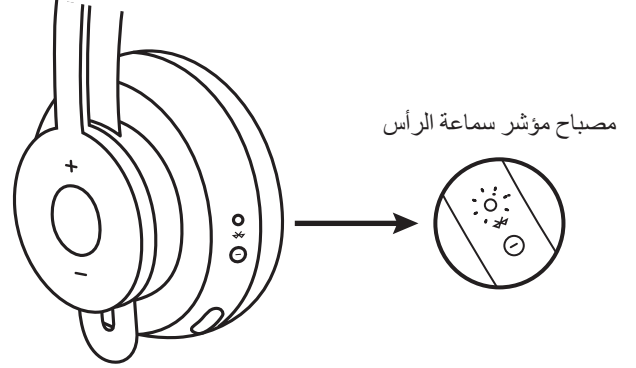

مصباح مؤشر المستقبل

المصباح	الحالة
أبيض وامض بسرعة	وضع الإقران
أبيض ثابت	مقترن
وميض متكرر باللون الأبيض	مكالمة واردة
أحمر ثابت	تشغيل كتم الصوت

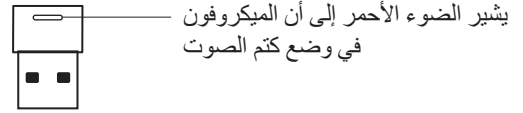

قيد الشحن

يتوقف تشغيل سماعة الرأس تلقائيًا عند عدم استعمالها. يمكن تغيير إعداد مؤقت وضع المسكون من تطبيق **Logi Tune**.

يضيء مصباح مؤشر سماعة الرأس باللون الأحمر عند انخفاض مستوى البطارية.

الشحن بواسطة كابل USB

1. قم بتوصيل الطرف الصغير لكابل USB بمنفذ USB الصغير في أسفل غطاء الأذن.
2. قم بتوصيل طرف USB-A بمنفذ الشحن USB-A الموجود في الكمبيوتر أو محوّل التيار المتردد.
3. يصدر المصباح المؤشر ضوءًا أبيض وامضًا ببطء للإشارة إلى أن عملية الشحن جارية.
4. يصدر المصباح المؤشر ضوءًا أبيض ثابتًا للإشارة إلى أن عملية الشحن اكتملت. – يستغرق شحن البطارية بالكامل ساعتين. – عند الشحن لمدة 5 دقائق، يمكنك التحدث لمدة ساعة واحدة.
5. يمكن استخدام سماعة الرأس مع إقران المستقبل وBluetooth أثناء الشحن.

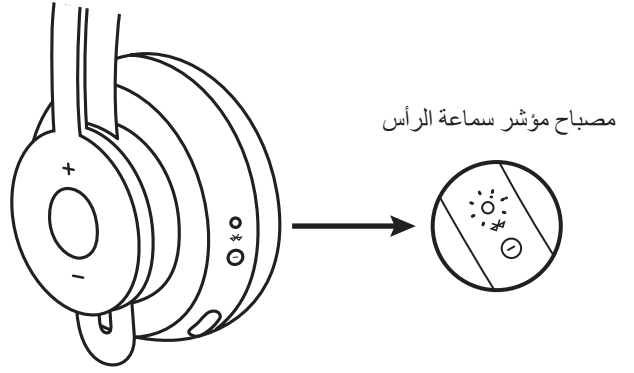

الشحن بواسطة شاحن Qi اللاسلكي

1. اطو سماعة الرأس بحيث يتجه رمز الشحن اللاسلكي الموجود على غطاء الأذن نحو الخارج.
 2. ضع غطاء الأذن بحيث يكون رمز الشحن اللاسلكي فوق أي قاعدة شحن Qi لاسلكية*.
 3. يصدر المصباح المؤشر ضوءًا أبيض وامضًا ببطء، أثناء الشحن.
 4. يصدر المصباح المؤشر ضوءًا أبيض ثابتًا للإشارة إلى أن عملية الشحن اكتملت. – يستغرق شحن البطارية بالكامل ساعتين.
- * قاعدة الشحن اللاسلكي Qi غير متضمنة.

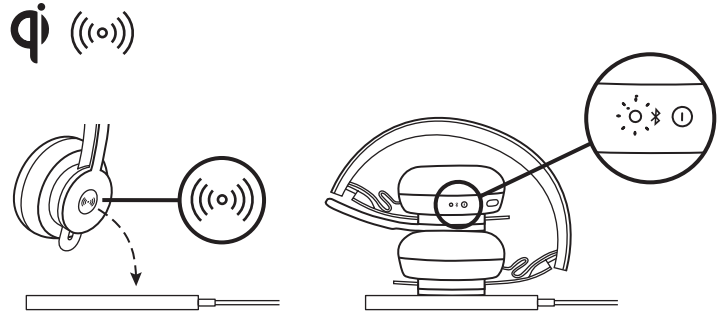

تطبيق LOGI TUNE

1. قم بتنزيل تطبيق Logi Tune من متجر Apple App Store® أو متجر Google Play™ stores من خلال البحث عن "Logi Tune".



2. راجع صفحة عرض المنتج لمعرفة المزيد عن سماعة الرأس وعناصر التحكم بالتطبيق. – اضغط على GET STARTED للدخول في وضع إقران Bluetooth®.
3. للمتابعة، اتبع التعليمات الموجودة في التطبيق.

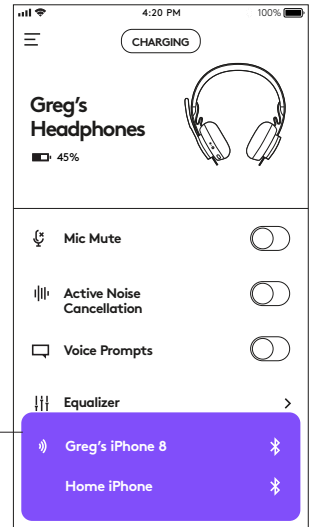
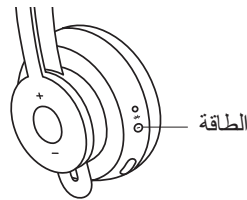

الأجهزة القريبة

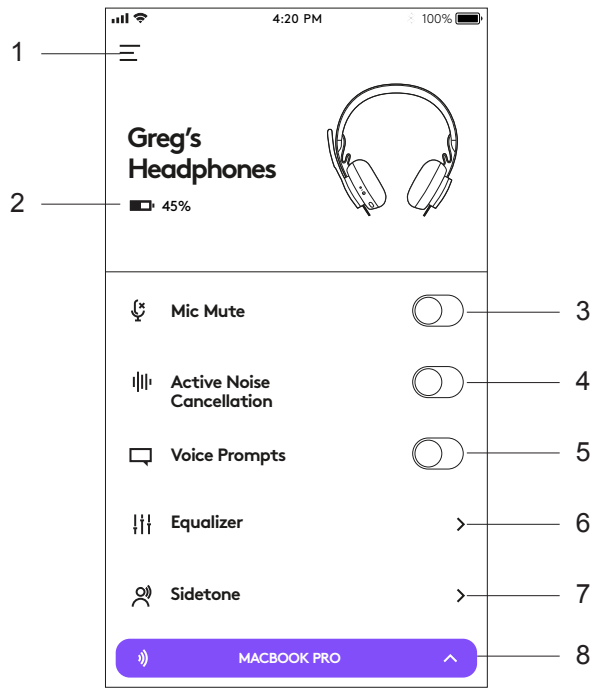

1. الإعدادات: للتحكم في اللغات في سماعة الرأس وضبط توقيت انتقال السماعة إلى وضع السكون.
- إعدادات وضع السكون: لضبط توقيت تشغيل/إيقاف سماعة الرأس.
- إعدادات اللغة: لاختيار اللغة في سماعة الرأس.
2. إشعارات الحالة: للتحقق من مستوى شحن البطارية وإشعارات الشحن.
3. كتم صوت الميكروفون: لكتم صوت الميكروفون أو إلغاء كتمه.
4. إلغاء الضوضاء النشطة: لتشغيل/إيقاف تشغيل ميزة إلغاء الضوضاء النشطة.
5. التعليمات الصوتية: لتشغيل/إيقاف تشغيل الإشعارات الصوتية.
6. المعادل: حرّك المضغف إلى أعلى وأسفل لضبط إعدادات EQ الشخصية. يمكنك تحديد ثلاثة إعدادات لـ EQ كحد أقصى وحفظها.
7. النغمة الثانوية: لرفع مستوى صوتك أو خفضه.
8. حالة الجهاز: لمعرفة أجهزتك النشطة المتصلة بسماعة الرأس والبيت.

ضبط النغمة الثانوية

تتيح لك النغمة الثانوية سماع صوتك أثناء محادثتك كي تدرك مدى ارتفاع صوتك وأنت تتحدث. من تطبيق Logi Tune، اختر ميزة النغمة الثانوية، واضبط القرص الدوار وفقًا لتقديرك.

- يقابل الرقم المرتفع صوتًا خارجيًا أكبر.
- يقابل الرقم المنخفض صوتًا خارجيًا أقل.

موقت السكون التلقائي

افتراضيًا، تتوقف سماعة الرأس عن العمل تلقائيًا عند عدم استعمالها لمدة ساعة كاملة. يمكنك ضبط مؤقت السكون من تطبيق Logi Tune.

إعادة ضبط سماعة الرأس

لإعادة ضبط سماعة الرأس إلى حالتها الأصلية، شغل السماعة، واضغط مع الاستمرار على زر ANC (إلغاء الضوضاء النشطة) وزر خفض مستوى الصوت "–" معًا لمدة 5 ثوانٍ. تكتمل عملية إعادة ضبط السماعة بنجاح حين تتوقف السماعة عن التشغيل وينطفئ المصباح المؤشر.

تحديث سماعة الرأس

1. يُوصى بتحديث سماعة الرأس والمستقبل. وللقيام بذلك، قم بتنزيل تطبيق Logi Tune للأجهزة المكتتبية واتبع الخطوات الواردة. رابط التنزيل هو www.logitech.com/support/zonewirelessdownloads
2. لتحديث سماعة الرأس فقط، استخدم تطبيق Logi Tune. انتقل إلى "About" (نبذة حول) وانقر على UPDATE (تحديث). أثناء التحديث، يجب أن تكون سماعة الرأس في وضع التشغيل ومقترنة بهاتفك المحمول.

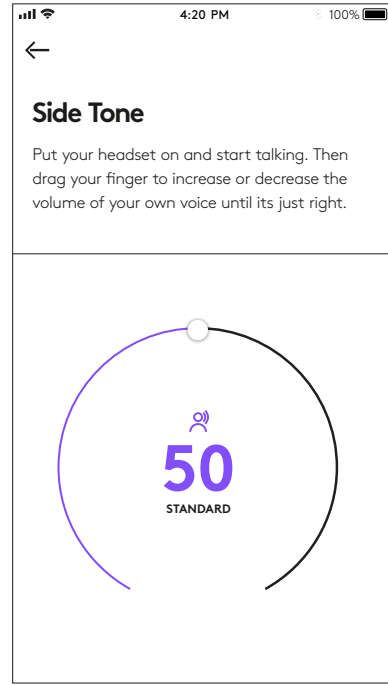

LOGITECH ZONE WIRELESS

מדריך התקנה

הכר את המוצר

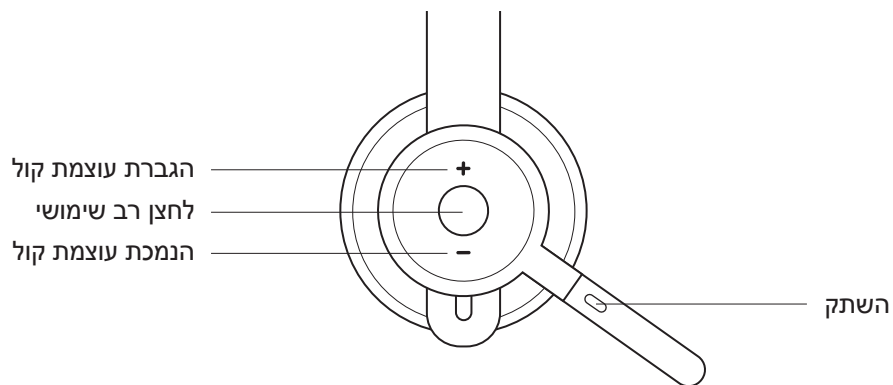
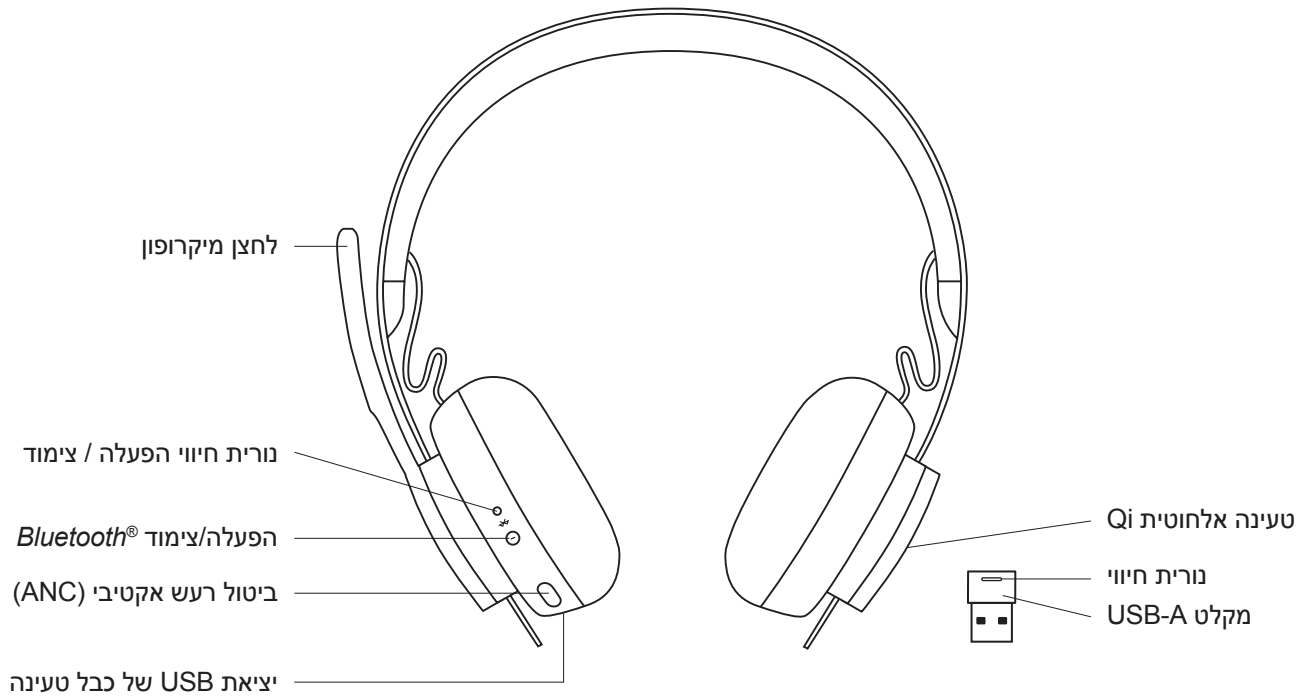

מה בקופסה?

1. אוזניות
2. מקלט USB-A
3. כבל טעינה USB-A
4. תיק לנסיעות
5. תיעוד למשתמש

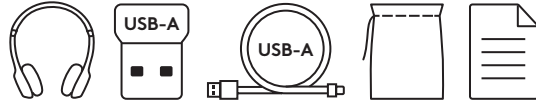

יישום LOGI TUNE

הורד את היישום Logi Tune מ-Apple App Store® או מ-Google Play™.

1. פקדי אוזניות: השתק או בטל השתקה של האוזניות ושלטו בביטול הרעשים בנגיעה אחת.
2. עדכונים אלחוטיים: קבל התראות כאשר קיימים עדכונים חדשים לתכנות.
3. מצב מכשיר: דע אילו מכשירים פעילים מחוברים לאוזניות ולהזרמה.
4. הגדרות: שלט בשפת האוזניות, וקבע מתי להעביר את האוזניות למצב שינה אוטומטי.
5. התראות מצב: השתק התראות על מצב, רמת הסוללה והטעינה.
6. כוונני חוויית משתמש: הגדרות שמיעה עצמית, לשמיעת הקול של עצמך בעוצמת הקול המתאימה, והגדרות EQ שמורות מראש, לכוונן או להתאמה אישית.

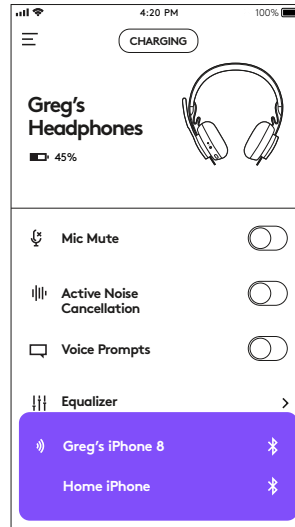

הפעלה/כיבוי

1. לחץ על לחצן ההפעלה למשך שנייה אחת.
2. לאחר ההפעלה, נורית החיווי תאיר בלבן. אם אין מכשיר מחובר, היא תהבהב לאט בלבן.

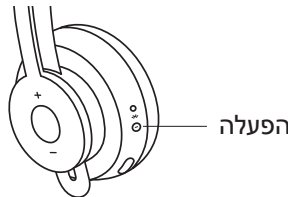

צימוד דרך BLUETOOTH®

1. לחץ על לחצן ההפעלה למשך שתי שניות. נורית החיווי תהבהב במהירות בלבן.
2. פתח את הגדרות Bluetooth® במכשיר.
3. בחר באפשרות Zone Wireless מהמכשירים הניתנים לגילוי.
4. לאחר השלמת הצימוד בהצלחה, נורית החיווי תאיר בלבן רצוף.

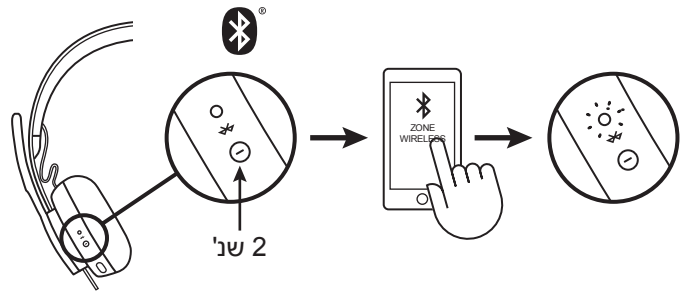

צימוד דרך מקלט USB

1. חבר את המקלט ליציאת USB-A במחשב.
2. לאחר השלמת הצימוד בהצלחה, נורית החיווי במקלט תאיר בלבן רצוף. נורית החיווי באוזניות תאיר בלבן רצוף.

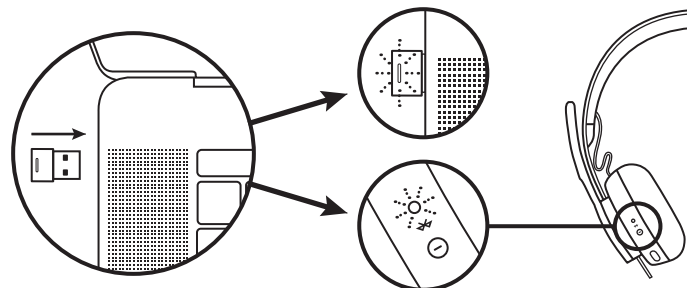

כוונן האוזניות

1. כדי לכוונן את האוזניות, החלק את האפרכסות מעלה ומטה על רצועת הראש.
2. לעתים קל יותר לכוונן את האוזניות כאשר הן נמצאות על הראש. הזז את האפרכסות מעלה ומטה על רצועת הראש, עד להתאמה נוחה על האוזניים.

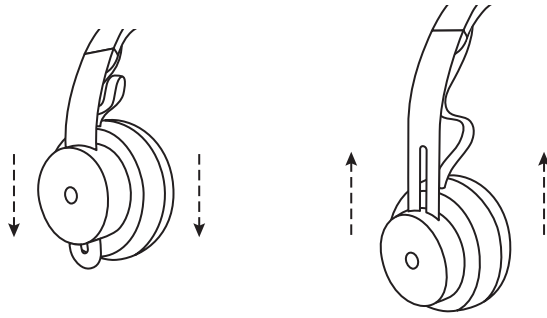

כוונן מיקרופון בום

1. מיקרופון הבום מסוגל להסתובב ב-270 מעלות. אפשר להרכיב אותו מצד שמאל או מצד ימין. ערוץ השמע יתחלף באופן אוטומטי, בהתאם לכיוון הרכבת המיקרופון.
2. מיקרופון בום גמיש - כוונן את מיקום הבום כך שיקלוט קול טוב יותר.

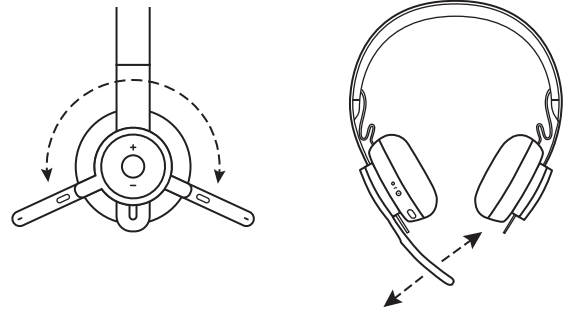

פקדי אוזניות

שימוש	לחצן	אופן פעולה	
שיחה	מענה/סיום	רב-תכליתי	לחץ פעם אחת
	דחייה	רב-תכליתי	לחיצה לשתי שניות
מוזיקה*	הפעלה/השהיה	רב-תכליתי	לחץ פעמיים
	הרצועה הבאה	רב-תכליתי " + " ו- " - "	לחיצה לשנייה אחת
	הרצועה הקודמת	רב-תכליתי " - " ו- " + "	לחיצה לשנייה אחת
מצב אוזניות	בדוק קישוריות וחיי סוללה	" + " ו- " - "	לחיצה לשנייה אחת
עוזר קולי (Google Assistant, Siri)	רב-תכליתי		לחיצה לשתי שניות

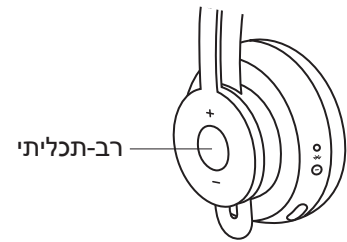

* הפונקציונליות תלויה בסוגי היישום. ייתכן שפקדי המוזיקה לא יתפקדו עם יישומים מבוססי אינטרנט. כאשר שני מכשירים מחוברים, החיבור דרך Bluetooth יקבל עדיפות על פני דונגל.

* עצה: פקדי שמיעה עצמית ואקולייזר מוזיקה זמינים ביישום Logi Tune.

השתק

הזז מיקרופון בום כלפי מעלה כדי להשתק

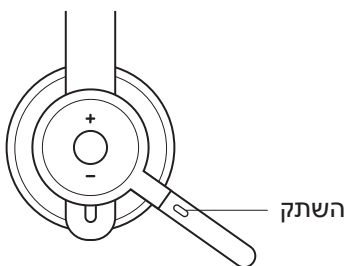

התראות קוליות מציינות כאשר המיקרופון מושתק/השתקנו מבוטלת



ביטול רעש אקטיבי (ANC)

1. לחץ על לחצן ה-ANC בצד האפרכסת.
2. בעת הפעלה וכיבוי של ANC, יושמעו התראות קוליות. אפשר לבטל אותן ביישום Logi Tune.

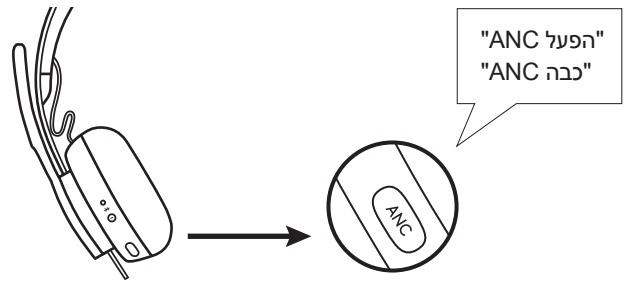

נורית חיווי אוזניות

מצב	נורית
מופעל או בטעינה מלאה	לבן רצוף
הסוללה בטעינה	לבן נושם
מצב צימוד Bluetooth®	לבן בהבהוב מהיר
אין מכשיר מוצמד	לבן בהבהוב איטי
סוללה חלשה	אדום רצוף
מצב צימוד Bluetooth® כאשר הסוללה חלשה	אדום בהבהוב מהיר
אין מכשיר מוצמד, הסוללה חלשה	אדום בהבהוב איטי

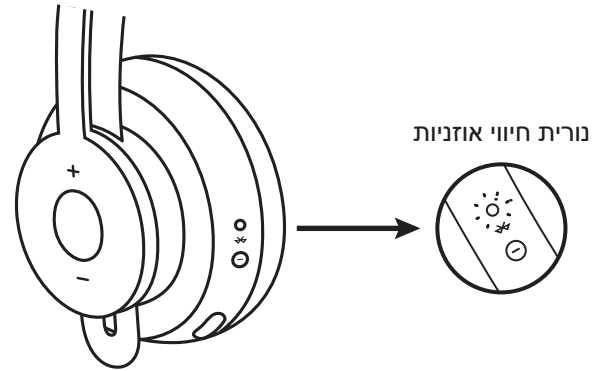

נורית חיווי מקלט

מצב	נורית
מצב צימוד	לבן בהבהוב מהיר
מצומד	לבן רצוף
שיחה נכנסת	הבהוב חוזר לסירוגין בלבן
מושתק	אדום רצוף

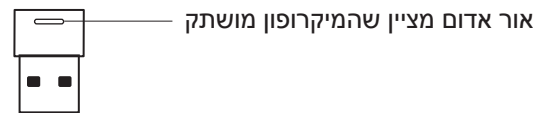

טעינה

האוזניות יכבו באופן אוטומטי בהיעדר פעילות. אפשר לשנות את טיימר השינה ביישום Logi Tune.

נורית חיווי האוזניות תאיר באדום כשהסוללה חלשה.

טעינה באמצעות כבל USB

1. חבר את קצה כבל ה-micro USB לציאת ה-micro USB בתחתית האפרכסת.
2. חבר את קצה ה-USB-A לציאת הטעינה של USB-A במחשב או במתאם AC.
3. נורית החיווי תאיר ב"לבן נושם" לציון הטעינה.
4. נורית החיווי תאיר בלבן רצוף לאחר טעינה מלאה. - טעינה מלאה של הסוללה נמשכת שעתיים. טעינה של 5 דקות מאפשרת שעה אחת של זמן שיחה.
5. אפשר להשתמש באוזניות עם מקלט ו-Bluetooth מצומד במהלך הטעינה.

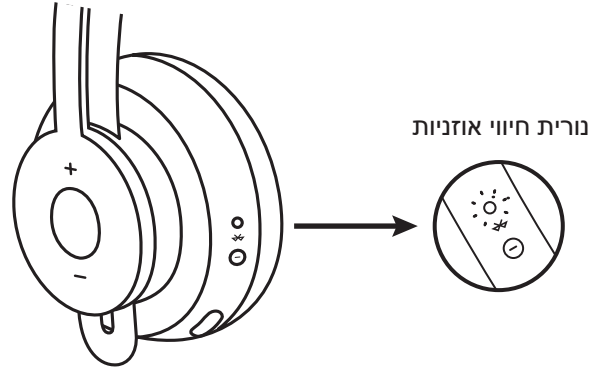

טעינה באמצעות מטען אלחוטי Qi

1. קפל את האוזניות כך שסמל הטעינה האלחוטי יימצא על האפרכסת מבחוץ.
 2. הנח את האפרכסת כך שסמל הטעינה האלחוטי יימצא מעל בסיס טעינה אלחוטי של Qi מכל סוג שהוא.*
 3. נורית החיווי תאיר ב"לבן נושם" במהלך הטעינה.
 4. נורית החיווי תאיר בלבן רצוף לאחר טעינה מלאה. - טעינה מלאה של הסוללה נמשכת שעתיים.
- * בסיס טעינה אלחוטי של Qi אינו כלול.

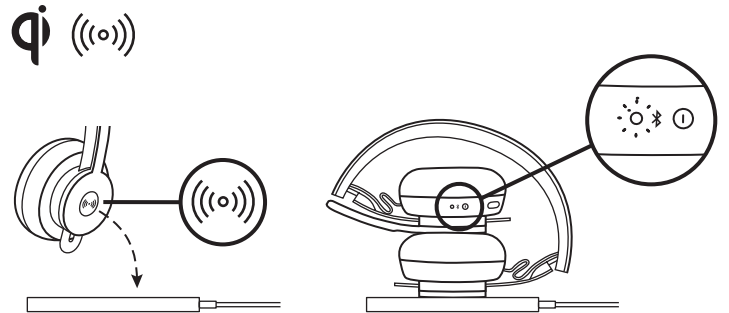

יישום LOGI TUNE

1. כדי להוריד את היישום Logi Tune, חפש "Logi Tune" בחנויות של Apple App Store או Google Play™.



2. עיין בקרוסלת המוצרים למידע נוסף על האוזניות שלך ופקדי היישום. - לחץ על GET STARTED (תחילת העבודה) כדי לעבור למצב צימוד Bluetooth®.
3. כדי להמשיך, בצע את ההוראות שביישום.

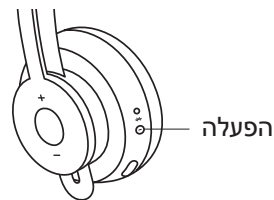

מכשירים קרובים

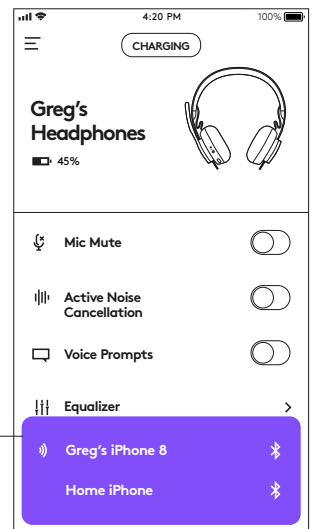

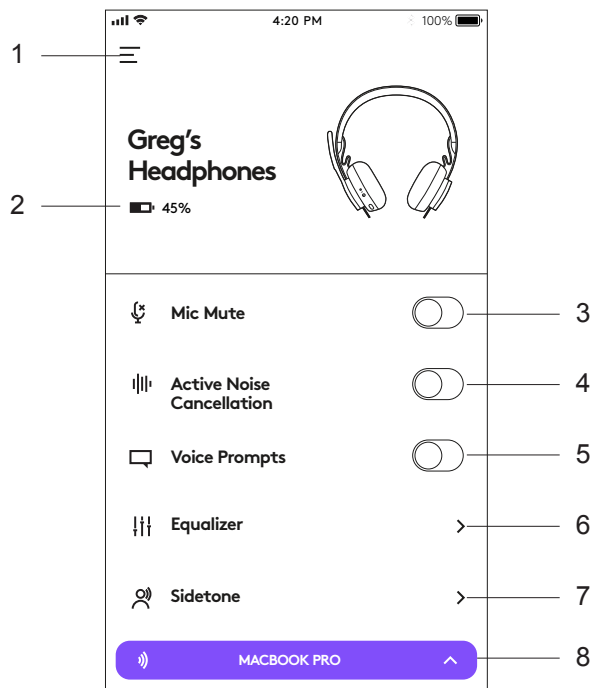

1. הגדרות: שלוט בשפת האוזניות, וקבע מתי להעביר את האוזניות למצב שינה.
- הגדרות שינה: קבע מתי לכבות/להפעיל את האוזניות.
- הגדרות שפה: בחר שפת אוזניות.
2. התראות מצב: התראות על רמת סוללה וטעינה
3. השתק מיקרופון: השתק או בטל השתקה של המיקרופון.
4. ביטול רעש אקטיבי: הפעל/כבה ביטול רעש אקטיבי.
5. הוראות קוליות: הפעל/כבה התראות קוליות.
6. אקולייזר: הזז את המחווים מעלה ומטה כדי ליצור הגדרות אקולייזר אישיות. שמור בשם עד שלוש הגדרות אקולייזר אישיות.
7. שמיעה עצמית: הגבר או החלש את עוצמת הקול של עצמך.
8. מצב מכשיר: דע אילו מכשירים פעילים מחוברים לאוזניות ולהזרמה.

כווון שמיעה עצמית

שמיעה עצמית מאפשרת לך לשמוע את הקול של עצמך בשיחות, כדי שתדע מהי עוצמת הדיבור שלך. ביישום Logi Tune, בחר בתכונת השמיעה העצמית, וכווון את החוגה בהתאם.

- מספר גבוה יותר פירושו יותר צליל חיצוני.
- מספר נמוך יותר פירושו פחות צליל חיצוני.

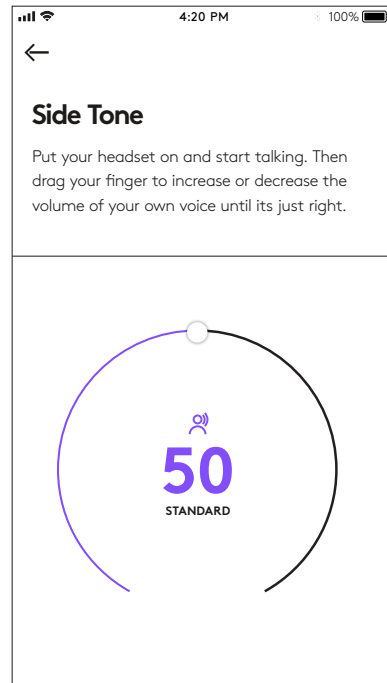

טיימר שינה אוטומטי

כברירת מחדל, האוזניות יכבו באופן אוטומטי כשאינן בשימוש למשך שעה אחת. כוון את טיימר השינה ביישום Logi Tune.

איפוס האוזניות

כדי לאפס את האוזניות למצבן המקורי, הפעל את האוזניות, ולחץ והחזק את לחצן ה-ANC ולחצן החלשת עוצמת הקול ('-') למשך 5 שניות. הנורית תאופס בהצלחה כאשר היא תכבה ונורית החיווי תכבה.

עדכון האוזניות

1. מומלץ לעדכן את האוזניות ואת המקלט. לשם כך, הורד את Logi Tune Desktop, ובצע את השלבים. הקישור נמצא בכתובת www.logitech.com/support/zonewirelessdownloads
2. כדי לעדכן את האוזניות בלבד, השתמש ביישום Logi Tune. עבור אל 'אודות' (About), ולחץ על עדכון. לשם כך יש להפעיל את האוזניות ולבצע צימוד שלהן עם המכשיר הנייד שלך.

