

**AH-2350 BT MP3 USB DAB**

 **MAJESTIC**

## MANUALE UTENTE

### MICRO HI FI DAB/DAB+/FM STEREO CON BLUETOOTH LETTORE CD/MP3 E INGRESSI USB E AUX-IN





**Importato da:**  
**New Majestic S.p.A.**  
**Via Rossi Martini, 41**  
**26013 Crema (CR) – Italia**  
[www.newmajestic.com](http://www.newmajestic.com)  
**MADE IN CHINA**

**LEGGERE ATTENTAMENTE IL SEGUENTE MANUALE D'ISTRUZIONI PRIMA DELL'UTILIZZO DELL'APPARECCHIO E CONSERVARLO PER UN EVENTUALE UTILIZZO FUTURO.**

## ISTRUZIONI IMPORTANTI DI SICUREZZA

### AVVERTENZA:

AL FINE DI PREVENIRE IL RISCHIO DI SCOSSE ELETTRICHE SI RACCOMANDA DI NON ESPORRE L'APPARECCHIO ALLA PIOGGIA O ALL'UMIDITA'.

	<p><b>ATTENZIONE</b> RISCHIO DI SCOSSA ELETTRICA NON APRIRE</p>	
<p>La freccia lampeggiante all'interno di un triangolo equilatero intende avvertire l'utente della presenza di voltaggio pericoloso all'interno del prodotto di portata tale da poter causare rischio di scosse elettriche.</p>	<p>Avvertenza: al fine di ridurre il rischio di scosse elettriche, non rimuovere alcun coperchio; non si segna la presenza di parti utilizzabili all'interno dell'apparecchio. Rivolgersi esclusivamente al personale di servizio qualificato.</p>	<p>Il punto esclamativo all'interno del triangolo equilatero intende avvertire l'utente della presenza di istruzioni importanti che accompagnano l'apparecchio.</p>

- Scegliere dove posizionare l'apparecchio. Non esporre l'apparecchio alla luce diretta del sole o vicino a una fonte di calore. Inoltre evitare luoghi soggetti a vibrazioni e alla eccessiva polvere, calore, freddo o umidità.
- Non ostruire le aperture di ventilazione. Non posizionare alcun oggetto sopra il giradischi.
- Non ostruire le aperture di ventilazione. Installare l'apparecchio in un luogo dotato di adeguate aperture di ventilazione (7 cm circa). Non bloccare le aperture di ventilazione sui componenti per non ostacolare la circolazione dell'aria.
- Nessuna sorgente di fiamma nuda, quali candele accese, deve essere posta sull'apparecchio, poiché potrebbe causare pericolo.
- La presa di rete viene utilizzata per scollegare l'apparecchio e deve essere facilmente accessibile in qualsiasi istante.
- Non aprire l'apparecchio poiché si potrebbe danneggiare il circuito oppure si potrebbe provocare un corto circuito. Se un oggetto viene inserito nell'apparecchio, contattare il personale di servizio qualificato.
- Non tirare troppo forte il cavo alimentazione quando lo si toglie dalla presa di corrente.
- Non pulire l'apparecchio con solventi chimici poiché si potrebbero danneggiare le finiture. Usare un panno pulito e asciutto.
- Conservare il seguente manuale d'istruzioni per un eventuale utilizzo futuro.

## POSIZIONE DEI COMANDI

**UNITA'**

**CENTRALE**

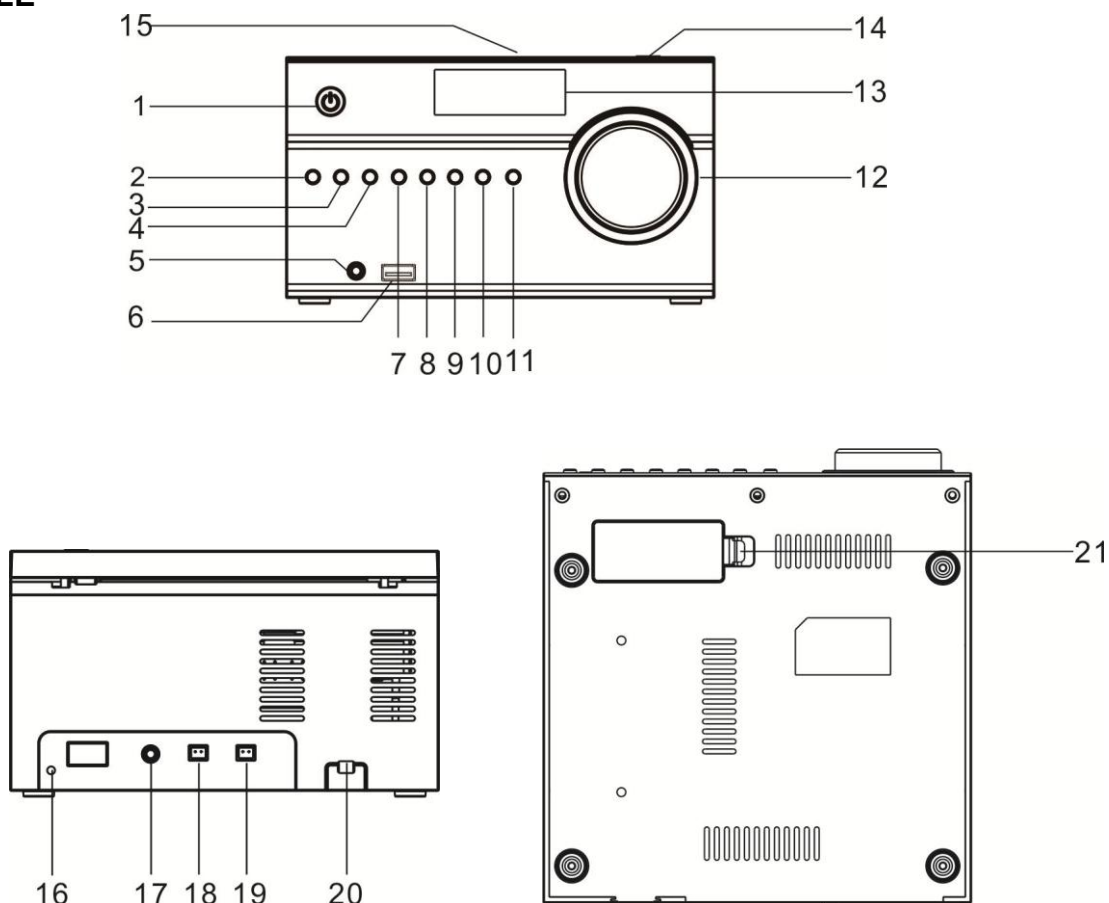

1. TASTO ACCENSIONE/STANDBY	12. MANOPOLA CONTROLLO VOLUME
2. TASTO SORGENTE	13. DISPLAY LCD
3. TASTO IMPOSTAZIONI ORA / MEMORIA	14. APERTURA/CHIUSURA SPORTELLA CD
4. TASTO MENU/INFO	15. SPORTELLA CD
5. INGRESSO AUX IN	16. CAVO ANTENNA DAB / FM
6. INGRESSO USB	17. PRESA CUFFIE DA 3,5MM
7. TASTO FM STEREO/MONO / TASTO SELEZIONE	18. CONNETTORE ALTOPARLANTE DESTRO
8. TASTO STOP / ACCOPPIAMENTO BLUETOOTH	19. CONNETTORE ALTOPARLANTE SINISTRO
9. TASTO PLAY/PAUSE  / RICERCA RADIO	20. CAVO ALIMENTAZIONE
10. TASTO SKIP PRECEDENTE  / SINTONIA -	21. VANO BATTERIE DI BACKUP
11. TASTO SKIP SUCCESSIVO  / SINTONIA +	

## TELECOMANDO

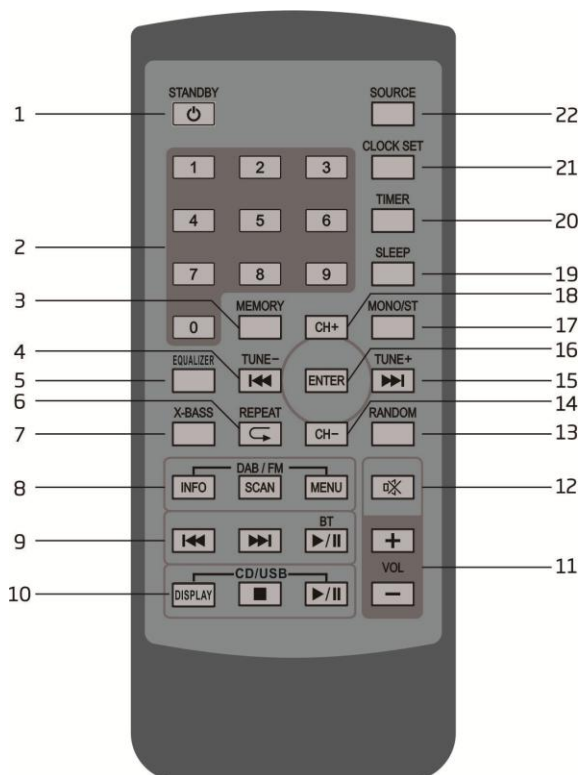

1. TASTO STANDBY $\text{⏻}$	12. TASTO MUTE
2. TASTIERA NUMERICA	13. TASTO CD /USB RANDOM
3. TASTO MEMORIE RADIO	14. TASTO CH -
4. TRACCIA PRECEDENTE $\text{I<<}$ / REGOLAZIONE ORA INDIETRO TASTO SINTONIA PRECEDENTE	15. TRACCIA SUCCESSIVA $\text{>>I}$ / REGOLAZIONE ORA AVANTI / TASTO SINTONIA SUCCESSIVA
5. TASTO EQUALIZZATORE	16. TASTO ENTER
6. TASTO REPEAT/INDIETRO	17. TASTO MONO/STEREO
7. TASTO X-BASS	18. TASTO CH+
8. TASTO DAB/FM INFO TASTO DAB/FM SCANSIONE TASTO DAB/FM MENU	19. TASTO SLEEP
9. TASTO BT PRECEDENTE TASTO BT SUCCESSIVA TASTO BT PLAY/PAUSE $\text{>>II}$	20. TASTO TIMER
10. TASTO CD/USB DISPLAY TASTO CD/USB STOP TASTO CD/USB PLAY/PAUSE $\text{>>II}$	21. TASTO IMPOSTAZIONE ORA
11. TASTI VOLUME -/+	22. TASTO SELEZIONE SORGENTE

## COLLEGAMENTI

Assicurarsi di scollegare il cavo di alimentazione AC dalla presa a muro prima di effettuare qualsiasi collegamento.

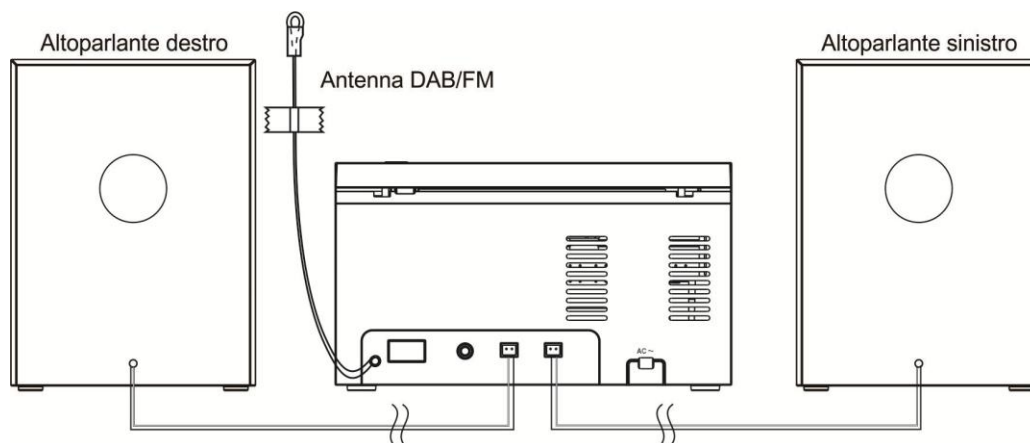

## FUNZIONAMENTO

### ACCESSORI INCLUSI

Rimuovere con cura l'apparecchio e tutti gli accessori dalla confezione.

Verificare di disporre di tutti i seguenti accessori prima di buttare la confezione.

- Unità principale
- 2 altoparlanti
- Manuale utente
- Telecomando

### Collegamento degli altoparlanti

Ciascun cavo degli altoparlanti ha una presa all'estremità che si inserisce nel connettore degli altoparlanti situato sul retro dell'unità principale. Accertarsi che la linguetta sulla parte superiore della presa sia rivolta verso l'alto quando viene inserita nel connettore. La presa può essere inserita in un solo verso; non forzare l'inserimento del connettore per non causare danni.

### ALIMENTAZIONE

Questo prodotto funziona con alimentazione AC 230V/50Hz e richiede una batteria al litio CR2025 da 3V (inclusa) per il telecomando. Non tentare di far funzionare l'unità con qualsiasi altra fonte di alimentazione, gli eventuali danni non sono coperti da garanzia.

### Collegamento alimentazione AC

Inserire il cavo di alimentazione AC in una presa elettrica AC 230V/50Hz. Assicurarsi che la presa sia inserita correttamente nella presa AC.

### Precauzioni

- La sostituzione delle batterie deve essere effettuata da un adulto.
- I terminali di alimentazione non devono essere cortocircuitati.
- Le batterie non ricaricabili non devono essere ricaricate.
- Le batterie scariche devono essere rimosse.
- Utilizzare solo batterie di tipo equivalente.
- Le batterie devono essere inserite con la polarità corretta.
- Smaltire le batterie correttamente. Non gettare le batterie nel fuoco. Le batterie potrebbero esplodere o perdere liquido.

 **ATTENZIONE: NON INGERIRE LE BATTERIE,  
PERICOLO DI ESPLOSIONE CHIMICA!**

Il telecomando in dotazione con questo prodotto contiene una batteria a bottone. Se la batteria a bottone viene ingerita può causare gravi ustioni interne in sole 2 ore e provocare la morte.

Tenere le batterie nuove e usate lontano dai bambini. Se il vano batteria non si chiude in modo sicuro, interrompere l'uso del prodotto e tenerlo lontano dalla portata dei bambini.

Se si ritiene che le batterie potrebbero essere state ingerite o collocate all'interno di qualsiasi parte del corpo, consultare immediatamente un medico.

### NOTA SU ALTOPARLANTI SCHERMATI NON MAGNETICAMENTE

Questa unità non è schermata magneticamente e può causare distorsioni di colore sullo schermo di alcuni televisori o monitor video. Per evitare ciò, potrebbe essere necessario spostare l'unità più lontano dalla TV o dal monitor se si verificano cambiamenti di colore innaturali o distorsione dell'immagine.

## FUNZIONI PRINCIPALI

### ACCENSIONE/SPEGNIMENTO

Quando si collega l'unità per la prima volta alla presa di corrente, il display mostrerà "00:00:00". Se è possibile ricevere un segnale DAB/DAB + nella propria posizione, l'unità si sincronizzerà con l'ora locale corrente. Dopo circa un minuto, passerà alla modalità STAND BY.

- Premere ON / STANDBY sull'unità o sul telecomando per passare l'unità in modalità ON.
- Premere ON / STANDBY sull'unità o sul telecomando per riportare l'unità in modalità STANDBY.
- Scollegare la presa di corrente se si desidera spegnere completamente l'apparecchio.

### AUTO-STANDBY:

- Quando l'unità rimane inattiva per circa 10 minuti entrerà automaticamente in modalità standby.

## REGOLAZIONE DEL VOLUME

- Ruotare il controllo **VOLUME +/-** sul prodotto oppure premere i tasti **VOLUME +/-** sul telecomando per aumentare/diminuire il livello del volume.
- Se desiderate togliere l'audio premete il tasto **MUTE** sul telecomando.
- Premere il tasto **MUTE** nuovamente oppure premere i tasti **VOLUME +/-** sul telecomando oppure ruotare il controllo **VOLUME +/-** sul prodotto per riattivare l'audio.

## IMPOSTAZIONE OROLOGIO AUTOMATICA

L'orologio può essere aggiornato automaticamente se è possibile ricevere un segnale DAB/DAB + nella propria posizione.

## IMPOSTAZIONE DATA E ORA MANUALI

1. In modalità Standby, tenere premuto il pulsante **CLOCK SET** sul telecomando, sul display verrà visualizzato "Set 12/24 hour"
2. Scegliere con i pulsanti **◀◀** o **▶▶** l'impostazione che si vuole modificare ("Set 12/24 hour" per scegliere il format orario 12/24h, "Set clock" per regolare l'ora e "Set date" per impostare la data) e premere il tasto **CLOCK SET** sul telecomando per avviare l'impostazione.
3. Regolare le impostazioni a piacimento con i pulsanti **◀◀** o **▶▶**, quindi premere il pulsante **CLOCK SET** ogni volta per confermare.

E' possibile impostare ora e data anche dalle impostazioni di sistema.

**NOTA:** Se l'unità non è in grado di ricevere alcun segnale DAB/DAB +, è possibile impostare l'orologio manualmente. Una volta ricevuto il segnale DAB/DAB +, l'ora verrà automaticamente aggiornata.

## IMPOSTAZIONE DEL TIMER GIORNALIERO

- In modalità Standby, tenere premuto il tasto **TIMER** sul telecomando il display visualizza "On Timer" (accensione), e l'ora lampeggerà.
- Premere i tasti **◀◀** o **▶▶** per regolare l'ora, e successivamente premere il tasto **ENTER** per confermare. I minuti lampeggeranno sul display.
- Premere i tasti **◀◀** o **▶▶** per regolare i minuti, premere il tasto **ENTER** per confermare.
- Ripetere la procedura per "Off Timer" (spegnimento).
- Premere i tasti **◀◀** o **▶▶** per selezionare la sorgente **DAB, FM, CD, USB** o **BUZZER**, quindi premere il tasto **ENTER** per confermare. Il display mostrerà "VOLUME" con il valore lampeggiante.
- Premere i tasti **◀◀** o **▶▶** per regolare il volume e poi premere il tasto **ENTER** per confermare.
- Terminata l'impostazione, premere il tasto **TIMER** per attivare/disattivare il TIMER.
- In modalità standby l'icona "🕒" sul display indicherà che il Timer è attivo.

On Timer 00:00
Off Timer 00:00

Source DAB
---------------

VOLUME VOL 15
------------------

## PER ANNULLARE IL TIMER GIORNALIERO

Premere il tasto **TIMER** sul telecomando per disattivare il TIMER. L'icona "🕒" non sarà più visualizzata sul display.

## NOTE:

1. Selezionando la fonte "CD" come TIMER senza aver inserito un CD, il prodotto attiverà automaticamente il BUZZER all'orario pre impostato.
2. Quando è selezionata la fonte "DAB/FM" come TIMER, il sistema passerà automaticamente all'ultima stazione radio ascoltata prima dello spegnimento.
3. L'allarme aumenterà gradualmente il volume fino al raggiungimento del livello impostato.

## IMPOSTAZIONE DELLA FUNZIONE SLEEP

Utilizzare lo SLEEP per forzare lo spegnimento dell'unità dopo il periodo di tempo impostato.

1. Per impostare lo SLEEP, premere ripetutamente il tasto SLEEP sul telecomando per selezionare il tempo di spegnimento desiderato come di seguito:  
90 ➔ 80 ➔ 70 ➔ 60 ➔ 50 ➔ 40 ➔ 30 ➔ 20 ➔ 10 ➔ OFF
2. Il timer per lo SLEEP è ora impostato.
3. Una volta impostato lo SLEEP, premere il tasto SLEEP per mostrare il tempo rimanente prima che l'unità si spenga.
4. Per annullare lo SLEEP, premere ripetutamente il tasto SLEEP fino a selezionare "SLEEP OFF".

## EQUALIZZATORE

Questo sistema supporta 5 modalità di equalizzazione predefinite.

Durante la riproduzione, premere il tasto EQ sul telecomando per selezionare la modalità di equalizzazione desiderata. Ogni volta che si preme il pulsante EQ, la modalità di equalizzazione passa a quella successiva come segue:

FLAT ➔ CLASSIC ➔ ROCK ➔ POP ➔ JAZZ



## SELEZIONE LINGUA

In modalità DAB o FM premere il tasto **MENU**, selezionare con i tasti **◀◀** o **▶▶** "SISTEMA" (oppure "System") e premere **ENTER** per confermare quindi selezionare "Lingua" (oppure "Language") e scegliere la lingua desiderata tra Italiano/Inglese.

## RIPRISTINO IMPOSTAZIONI DI FABBRICA

Questa opzione ripristinerà le impostazioni predefinite di fabbrica dell'unità.

In modalità **DAB**, tenere premuto il tasto **MENU**, premere i tasti **◀◀** o **▶▶**, selezionare "SISTEMA".

1. Premere i tasti **◀◀** or **▶▶** per selezionare il menu "**RIPRISTINO VALORI DI DEFAULT**".
2. Premere il tasto **ENTER**, selezionare "**SI**" e premere nuovamente **ENTER** per confermare.

**NOTA:** dopo avere resettato il sistema, tutte le stazioni sintonizzate FM/DAB+ verranno cancellate.

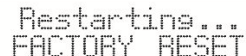

## RADIO DAB / DAB+

Dopo la prima accensione l'apparecchio avvierà la ricerca automatica delle stazioni DAB /DAB+.

Al termine della scansione, l'apparecchio selezionerà la prima stazione alfanumerica trovata. Per esplorare le stazioni trovate, premere i pulsanti **◀◀** o **▶▶**.

## SCANSIONE AUTOMATICA

1. Per avviare la ricerca automatica, mantenere premuto il tasto **SCAN** sul telecomando.



2. Tutte le stazioni trovate verranno memorizzate automaticamente. Per far scorrere e



ascoltare le stazioni trovate premere i tasti **◀◀** o **▶▶**. Quindi premere il tasto **ENTER** per selezionare la stazione che si desidera ascoltare.

### SINTONIA MANUALE

Oltre alla funzione di sintonizzazione automatica, è possibile sintonizzare manualmente il ricevitore.

1. Premere il tasto **MENU** sul telecomando per visualizzare il menu.
2. Premere i tasti **◀◀** o **▶▶**, selezionare SINTONIZZ. MANUALE e confermare premendo **ENTER**.



DAB  
<Manual tune>

3. Premere i tasti **◀◀** o **▶▶** per scorrere i canali DAB/DAB+ dal 5A al 13F.

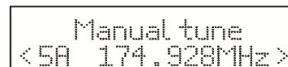

Manual tune  
<5A 174.928MHz>

4. Dopo aver selezionato il numero del canale desiderato, premere **ENTER** per confermare. Il display mostrerà il multiplex.
5. Premere il tasto **MENU** nuovamente per aggiungere le stazioni desiderate alla lista canali.

### DRC (COMPRESSIONE DELLA GAMMA DINAMICA)

1. Premere il tasto **MENU** sul telecomando per visualizzare il menu.
2. Premere i tasti **◀◀** o **▶▶** per selezionare "DRC", quindi premere il tasto **ENTER** sul telecomando per confermare.
3. Premere **◀◀** o **▶▶** per selezionare off / high / low.
4. Premere il tasto **ENTER** sul telecomando per confermare.

### PRUNE (ELIMINA LE STAZIONI NON PIU' RICEVIBILI)

È possibile rimuovere tutte le stazioni non più ricevibili dall'elenco.

1. In modalità DAB, premere il pulsante **MENU** sul telecomando per visualizzare il menu.
2. Premere i tasti **◀◀** o **▶▶** per selezionare "Elimina", quindi premere il tasto **ENTER** sul telecomando per confermare.
3. Premere **◀◀** o **▶▶** per selezionare <SÌ>, quindi premere il tasto **ENTER** sul telecomando per eliminare le stazioni non disponibili.
4. È possibile annullare l'operazione selezionando <NO> con i tasti **◀◀** o **▶▶** e confermando premendo **ENTER**.

### INFORMAZIONI SOFTWARE

1. In modalità DAB, premere il tasto **MENU** sul telecomando per visualizzare il menu.
2. Premere i tasti **◀◀** o **▶▶** per selezionare "Sistema", quindi premere il tasto **ENTER** sul telecomando per confermare.
3. Premere i tasti **◀◀** o **▶▶** per selezionare "Versione del software".
4. Premere il tasto **ENTER** sul telecomando per visualizzare la versione del software.
5. Premere il tasto **MENU** per uscire.

### SERVIZI SECONDARI

È possibile che venga visualizzato un simbolo ">" dopo il nome della stazione, ciò indica che ci sono servizi secondari disponibili per quella stazione. Questi servizi secondari contengono servizi extra correlati alla stazione principale. Per esempio, una stazione sportiva potrebbe voler aggiungere commenti extra. I servizi secondari vengono inseriti direttamente dopo la stazione principale nell'elenco delle stazioni.

Per selezionare la stazione secondaria, premere il tasto **MENU** quando ">" appare sul display prima del nome della stazione. Al termine del servizio secondario, l'unità tornerà automaticamente alla stazione principale.

## PRESELEZIONE DELLE STAZIONI (SOLO DAL TELECOMANDO)

1. Premere e tenere premuto il tasto **MEMORY**. Il display mostrerà "<Memor. Preselez.>".
2. Premere i tasti **◀◀** o **▶▶** per selezionare il numero del **PRESET** desiderato. Quindi premere il tasto **ENTER** per confermare.
3. La stazione verrà memorizzata in pochi secondi e il display mostrerà "**Preselez. # In memoria**".

## RICHIAMO DI UNA STAZIONE MEMORIZZATA (SOLO TELECOMANDO)

1. Dopo aver salvato una stazione su uno dei pulsanti di preselezione, è possibile richiamarla premendo il tasto **MEMORY**.
2. Premere i tasti **◀◀** o **▶▶** fino a quando la stazione desiderata non viene visualizzata sul display; Quindi premere il tasto **ENTER** per riprodurre la stazione.
3. E' inoltre possibile richiamare il **PRESET** impostato premendo sul telecomando il numero assegnato alla stazione radio.

## INFORMAZIONI DAB

Premere il tasto **INFO** sul telecomando, il display passerà attraverso le seguenti modalità di visualizzazione. Le informazioni di ciascuna modalità di visualizzazione:

### SIGNAL STRENGTH (POTENZA DEL SEGNALE)

Il display mostrerà una barra scorrevole per indicare la potenza del segnale, più forte è il segnale, più lunga sarà la barra da sinistra a destra.

### PROGRAMME TYPE (TIPO DI PROGRAMMA)

Descrive lo "stile" o il "genere" del programma che viene trasmesso.

### ENSEMBLE

Questo visualizza il nome del multiplex che contiene la stazione che si sta ascoltando. Un multiplex è una raccolta di stazioni radio raggruppate e trasmesse su una frequenza. Esistono multiplex nazionali e locali. Quelle locali contengono stazioni specifiche per quell'area.

**NOTE:** il DAB, a differenza della normale radio FM, raggruppa diverse stazioni radio e le trasmette su una singola frequenza.

### Frequenza

Visualizza la frequenza della stazione attuale, ad esempio "11C 220.352MHz".

### Signal Error (ERRORE DI SEGNALE)

Questo visualizza un numero che mostra il tasso di errore. Se il numero è 0, significa che il segnale ricevuto è privo di errori e la potenza del segnale è forte. Se il tasso di errore è elevato, si consiglia di riorientare l'antenna o riposizionare il prodotto.

### Bitrate audio

Questo è livello di compressione dell'audio digitale in ricezione.

### Ora e data

Visualizza l'ora e la data correnti fornite automaticamente dall'emittente.

### DLS (Dynamic Label Segment)

Questo è un messaggio a scorrimento che l'emittente può includere nelle proprie

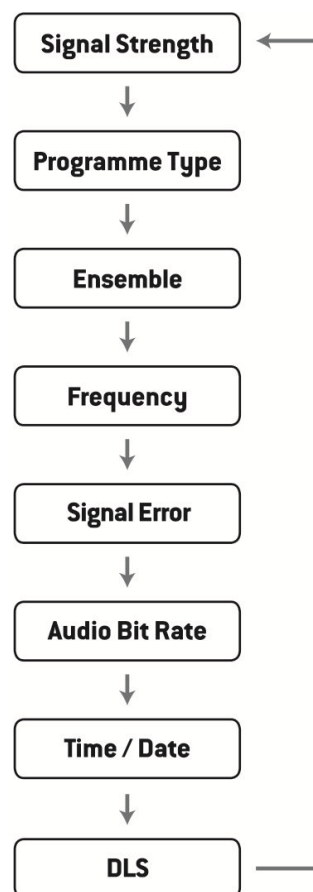

trasmissioni. Il messaggio solitamente include dettagli sulla programmazione.

## RADIO FM

### PASSAGGIO DA DAB ALLA MODALITÀ FM

Per passare alla modalità FM, premere il tasto **SOURCE** per passare alla modalità FM. Il display mostrerà la frequenza.

### SCANSIONE AUTOMATICA

Premere il tasto **SCAN** per avviare la scansione automatica delle stazioni.

Terminata la scansione della banda FM verranno memorizzate nei **PRESET** le prime 30 stazioni ricevibili.

### SCANSIONE MANUALE

Per cercare manualmente le stazioni FM, premere ripetutamente i pulsanti **◀◀** o **▶▶** fino a raggiungere la frequenza desiderata.

### IMPOSTAZIONE SCANSIONE

Questa opzione determina la “sensibilità oppure la selettività” della ricerca automatica FM.

1. Premere il tasto **MENU**, quindi premere i tasti **◀◀** o **▶▶** per selezionare “**Impostaz. di ricerca**”. Premere il tasto **ENTER** per confermare.

2. Premere i tasti **◀◀** o **▶▶** per selezionare “**Tutte le stazioni**” oppure “**Solo stazioni con buona ricezione**”. Premere il tasto **ENTER** per confermare.

L’asterisco visualizzato nella parte alta-destra del display determina l’opzione attualmente selezionata.

### IMPOSTAZIONE AUDIO

Questo apparecchio passerà automaticamente dalla modalità stereo a quella mono, a seconda del tipo di segnale ricevuto, ma in alcuni contesti è possibile forzare il segnale su “mono”. Questo può essere utile quando si riceve una stazione radio stereo dal segnale scadente.

1. Premere il tasto **MENU**, quindi premere i tasti per selezionare “**Impostazioni audio**”. Premere il tasto **ENTER** per confermare.

2. Premere i tasti per selezionare “**Ricezione stereo**” o “**Solo mono**”, quindi premere il tasto **ENTER** per confermare.

L’asterisco visualizzato nella parte alta-destra del display determina l’opzione attualmente selezionata.

### SELEZIONE MODALITÀ AUDIO (TELECOMANDO)

Premere il tasto **MONO / ST.** sul telecomando per alternare tra le modalità Stereo e Mono.

### PRESELEZIONE STAZIONI FM

È possibile memorizzare fino a 30 delle stazioni preferite in memoria. Questo consentirà di accedere alle stazioni preferite in modo rapido e semplice.

1. Per memorizzare una preselezione, è innanzitutto necessario ascoltare la stazione che si desidera salvare, tenere premuto il tasto **MEMORY**. Il display mostrerà “**Preset Store P #**”.

2. Premere i tasti **◀◀** o **▶▶** per selezionare il numero del **PRESET** desiderato. Quindi premere il tasto **ENTER** per confermare.

3. La stazione verrà memorizzata in pochi secondi e il display mostrerà "Preselez. # In mem.".

### SELEZIONE DI UNA STAZIONE MEMORIZZATA

1. Una volta memorizzata una stazione, premere **MEMORY** per richiamare l'elenco dei **PRESET**.
2. Premere i tasti **◀◀** o **▶▶** finché la vostra stazione preferita sarà visualizzata sul display; premere il tasto **ENTER** per confermare la selezione.

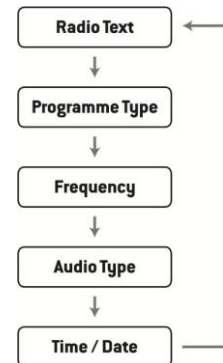

### INFORMAZIONI FM

Premere il tasto **INFO** sul telecomando, il display passerà attraverso le seguenti modalità di visualizzazione.

#### RADIO TEXT (TESTO EMITTENTE)

In modalità FM l'emittente può includere un testo scorrevole che visualizza informazioni sul programma corrente.

#### PROGRAMME TYPE (TIPO DI PROGRAMMA)

Descrive lo "stile" o il "genere" del programma che viene trasmesso.

#### FREQUENCY (FREQUENZA)

Visualizza la frequenza della stazione attuale, ad esempio "87,50 MHz".

#### AUDIO TYPE (SEGNALE AUDIO)

Viene visualizzato se la stazione che si sta ricevendo è in mono o stereo.

#### TIME / DATE (ORA E DATA)

L'emittente (stazione radio) fornisce automaticamente le informazioni su orologio e data, quindi non è necessario impostare manualmente queste informazioni.

## FUNZIONAMENTO CD

Premere ripetutamente il tasto **SOURCE** sull'unità, oppure sul telecomando, per selezionare la modalità CD.

### RIPRODUZIONE CD audio e MP3/WMA

1. Aprire il vano CD facendo una leggera pressione sul simbolo "OPEN". Posizionare un CD audio/MP3/WMA sul perno centrale con il lato dell'etichetta rivolto verso l'alto. Chiudere il vano disco.
2. L'unità inizia a leggere il disco, "CD READING" appare sul display. Dopo pochi secondi il CD viene riprodotto automaticamente partendo dalla prima traccia.
3. Se non è presente alcun disco o non è possibile leggere il disco, sul display viene visualizzato "NO DISC".

### PAUSA DELLA RIPRODUZIONE

1. Premere il tasto **▶/||** per mettere in pausa la riproduzione.
2. Per riprendere la riproduzione, premere di nuovo il tasto **▶/||**.

### PER FERMARE LA RIPRODUZIONE

Premere il pulsante **STOP** per interrompere la riproduzione.

## SALTO TRACCIA

- Premere i tasti **◀◀** o **▶▶** per saltare alla traccia precedente/successiva.
- Tenere premuti i tasti **◀◀** o **▶▶** per eseguire la riproduzione rapida in avanti / indietro.

## RIPETERE LA RIPRODUZIONE

1. Durante la modalità di arresto o riproduzione, premere una volta il tasto **REPEAT** sul telecomando, il display visualizzerà **“REP\_1”**. Il CD continuerà a ripetere questa traccia.
2. Premere il tasto **REPEAT 2 volte**, il display visualizzerà **“REP\_ALL”**. Il CD continuerà a ripetere tutte le tracce.
3. Solo MP3: premere il tasto **REPEAT 3 volte**, il display visualizzerà **“REP\_ALBUM”**. Il CD continuerà a ripetere i brani presenti nella cartella di riproduzione.
4. Premere di nuovo il tasto **REPEAT**, la funzione **REPEAT** si disattiverà.

## RIPRODUZIONE CASUALE

Tutti i brani sul disco possono essere riprodotti in ordine casuale.

1. Durante la modalità di riproduzione, premere il tasto **RANDOM** sul telecomando. L'indicatore **“RANDOM”** apparirà sul display. Tutti i brani verranno riprodotti in modo casuale.
2. Premere i tasti **◀◀** o **▶▶** per riprodurre la traccia casuale precedente/successiva.
3. Dopo che tutti i brani sono stati riprodotti una volta, la riproduzione si interromperà automaticamente.
4. Per annullare la riproduzione casuale, premere nuovamente il tasto **RANDOM**. La riproduzione normale riprenderà.

## RIPRODUZIONE PROGRAMMATA (SOLO TELECOMANDO)

L'utente può programmare la riproduzione di massimo 20 tracce in modalità CD audio, oppure massimo 99 tracce in modalità MP3. La programmazione va eseguita mentre si è in modalità **STOP**.

1. Premere il tasto **MEMORY** per accedere alla modalità programma.
2. Premere i tasti **◀◀** o **▶▶** per selezionare la traccia che si desidera programmare.
3. Premere il tasto **MEMORY** per confermare la traccia.
4. Ripetere i passaggi 2-3 per programmare più tracce. Una volta completato, premere il tasto **▶/||** per avviare la riproduzione delle tracce programmate.

## ANNULLAMENTO DEL PROGRAMMA

Per annullare il programma, premere due volte il pulsante **STOP** oppure aprire il vano CD e quindi richiuderlo.

## FUNZIONE BLUETOOTH

L'apparecchio è dotato di un modulo Bluetooth in grado di coprire un massimo di 8 metri di distanza (SENZA OSTACOLI).

Per associare un dispositivo Bluetooth seguire questa procedura:

1. Accendere il prodotto e premere il tasto **SOURCE** per selezionare la modalità Bluetooth.
2. Se l'apparecchio non è associato a nessun dispositivo Bluetooth sul display lampeggerà la scritta **“PAIRING”**.
3. Attivare il proprio dispositivo Bluetooth e seleziona la modalità di ricerca.
4. **“AH 2350BT”** verrà visualizzato nell'elenco dei dispositivi Bluetooth.
5. Selezionare **“AH 2350BT”** e inserire **“0000”** per la password, se necessario.
6. Premere il tasto **SOURCE** per passare a un'altra modalità oppure per disconnettere il dispositivo Bluetooth.

#### NOTA:

- Se ci si allontana troppo dal ricevitore Bluetooth questo potrebbe disconnettersi. Una volta tornati nell'area di copertura il dispositivo verrà associato di nuovo automaticamente.
- Per una migliore ricezione del segnale, rimuovere ove possibile gli ostacoli tra l'apparecchio e il dispositivo Bluetooth.
- Questo apparecchio supporta le funzioni A2DP (Advanced Audio Distribution Profile) e AVRCP (Audio Video Remote Control Profile). Questo apparecchio può essere associato solo a un dispositivo Bluetooth alla volta.
- La compatibilità con tutti i dispositivi e tutti i tipi di media non è garantita.
- Alcuni telefoni cellulari con la funzione Bluetooth potrebbero connettersi e disconnettersi mentre si effettuano delle chiamate. Questo non determina un problema con l'apparecchio.

## INGRESSO US

1. Inserire una chiavetta USB contenente brani MP3/WMA nella porta USB sul frontale del prodotto. Premere il tasto **SOURCE** per selezionare la modalità USB.
2. L'apparecchio avvierà automaticamente la riproduzione delle tracce presenti in memoria.
3. Tutte le funzioni di riproduzione sono uguali a quelle per la riproduzione di un CD MP3.

#### NOTA:

- In modalità USB l'apparecchio può riprodurre solo file in formato MP3 e WMA.
- Se il dispositivo USB contiene file MP3/WMA ma il display continua a mostrare la scritta "NO", i file presenti nella chiavetta USB potrebbero non essere compatibili con l'apparecchio (ad esempio, file MP3/WMA protetti da DRM).
- Questo apparecchio supporta le versioni USB 1.1 e 2.0.
- L'apparecchio può supportare dispositivi USB con un massimo di 32GB di memoria.
- L'apparecchio potrebbe non essere compatibile con tutti i dispositivi USB e le schede di memoria, ciò non indica un problema con l'unità.

## FUNZIONAMENTO AUX-IN

1. Questo prodotto è dotato di un ingresso audio AUX-IN da 3,5mm in grado di riprodurre un segnale STEREO.
2. Collegare all'ingresso AUX-IN un dispositivo audio tramite cavo AUX da 3,5mm STEREO (non incluso).
3. Premere il tasto SOURCE per selezionare la modalità AUX.
4. Ruotare il comando VOLUME +/- sull'unità o premere i pulsanti VOLUME +/- sul telecomando per regolare il controllo del volume in base al livello di uscita audio desiderato.
5. In modalità AUX, utilizzare direttamente il dispositivo audio collegato per le funzioni di riproduzione.

- Alcuni esempi di dispositivi audio esterni che possono essere collegati all'apparecchio : smartphone/tablet dotati di uscita cuffie da 3,5mm, lettori MP3 portatili, lettori di cassette, lettori CD portatili, lettori DVD, ecc

## SPECIFICHE TECNICHE

Lettore CD compatibile con CD-DA/CD-R/ CD-RW/ MP3/WMA  
Radio digitale DAB/DAB+  
Radio FM Stereo con sintonia elettronica PLL  
Ricerca automatica delle stazioni Radio DAB/FM  
Preselezione stazioni radio: 30 (FM) - 30 (DAB)  
Ingresso USB per la riproduzione di file MP3 e WMA  
Ingresso AUX-IN da 3,5mm STEREO  
Display LCD integrato  
Funzione Ripetizione Singola/Tutto/Cartella/Casuale  
Riproduzione musica tramite Bluetooth (vers. 2.1 con A2DP)  
Funzione X-BASS  
Equalizzatore digitale con 5 preset  
Funzione SLEEP e TIMER programmabile  
Telecomando (batteria inclusa)  
Uscita cuffie da 3,5mm STEREO  
Potenza d'uscita massima 10W x 2  
Potenza in RMS 5W x 2  
Consumo energetico: 27W Max (0.3W Standby)  
Vano batterie di backup (2 batterie AAA da 1,5V - NON FORNITE)  
Alimentazione AC 230V / 50Hz  
Dimensioni unità centrale: 17,9 (L) x 10 (H) x 19 (P) cm  
Dimensioni casse acustiche: 13 (L) x 17 (H) x 12,3 (P) cm  
Peso: 2,1Kg

**MAJESTIC** AH 2350 BT MP3 USB DAB  
 MICRO HI FI DAB/DAB+FM STEREO CON BLUETOOTH  
 LETTORE CD/MP3 E INGRESSI USB E AUX-IN  
 ALIMENTAZIONE : AC 100-240V 50/60Hz  
 BATTERIE DI BACKUP: 2x1.5V "AAA" (NON INCLUDE)  
 CONSUMO: 28W  
 CONSUMO IN STANDBY: <1W  
 NEW MAJESTIC S.p.A  
 VIA ROSSI MARTINI,41  
 26013 CREMA (CR) - IT  
 www.newmajestic.com  
 MADE IN CHINA







LASERSCHUTZKLASSE 1 PRODUKT  
 CLASS 1 LASER PRODUCT  
 APPAREIL A LASER DE CLASSE 1  
 PRODOTTO LASER CLASSE 1

New Majestic S.p.A.  
 Via Rossi Martini, 41  
 26013 Crema (CR)-Italy  
 Made in China





New Majestic S.p.A.  
 Via Rossi Martini, 41  
 26013 Crema (CR)-Italy  
 Made in China





**Non toccare la lente**



Classe II, doppio isolamento



Logo RAEE(Rifiuti di apparecchiature elettriche ed elettroniche)



Smaltimento batterie

*Eco-contributo RAEE assolto ove dovuto - N°Registro AEE: IT0802000001647  
 Eco-contributo PILE assolto ove dovuto - N°Registro PILE: IT19070P00005533*



## INFORMAZIONE AGLI UTENTI DI APPARECCHIATURE DOMESTICHE



***Ai sensi dell'art. 25 Comma 1 del Decreto Legislativo 14 Marzo 2014, n. 49 "Attuazione delle Direttive 2011/65/UE e 2012/19/UE relative alla riduzione dell'uso di sostanze pericolose nelle apparecchiature elettriche ed elettroniche, nonché allo smaltimento dei rifiuti".***

Il simbolo del cassonetto barrato riportato sull'apparecchiatura o sulla sua confezione indica che il prodotto alla fine della propria vita utile deve essere raccolto separatamente dagli altri rifiuti. L'utente dovrà, pertanto, conferire l'apparecchiatura giunta a fine vita agli idonei centri di raccolta differenziata dei rifiuti elettronici ed elettrotecnici, oppure riconsegnarla al rivenditore al momento dell'acquisto di una nuova apparecchiatura di tipo equivalente, in ragione di uno a uno.

L'adeguata raccolta differenziata per l'avvio successivo dell'apparecchiatura dismessa al riciclaggio, al trattamento e allo smaltimento ambientalmente compatibile contribuisce ad evitare possibili effetti negativi sull'ambiente e sulla salute e favorisce il reimpiego e/o riciclo dei materiali di cui è composta l'apparecchiatura.

Lo smaltimento abusivo del prodotto da parte dell'utente comporta l'applicazione delle sanzioni di cui alla corrente normativa di legge.

Eventuali pile o batterie ricaricabili contenute nel dispositivo devono essere smaltite separatamente negli appositi raccoglitori preposti alla raccolta delle pile esaurite.

### Smaltimento batterie

Lo smaltimento delle batterie consumate deve avvenire presso gli appositi centri di raccolta differenziata o in base alle regolamentazioni locali. Batterie conformi alla direttiva 2013/56/EC.



## **CONDIZIONI GENERALI DI GARANZIA PER I PRODOTTI DELLA New MAJESTIC S.p.A.**

Gentile Cliente, La ringraziamo per il Suo acquisto e Le ricordiamo che il prodotto risponde alle normative vigenti in fatto di costruzione e di sicurezza.

Nel caso si dovessero riscontrare anomalie o difetti del prodotto, la New Majestic S.p.A. offre una Garanzia convenzionale soggetta alle condizioni qui riportate (precisando che la Garanzia convenzionale lascia impregiudicati i diritti del consumatore di cui al D.Lgs. n.206 del 06/09/2005). Per Garanzia si intende esclusivamente la riparazione o la sostituzione gratuita dei singoli componenti o dell'intero bene riconosciuti difettosi nella fabbricazione.

Il periodo di Garanzia non verrà rinnovato o prolungato a seguito di successiva rivendita, riparazione o sostituzione del prodotto stesso.

Le parti riparate, sostituite o il cambio totale del prodotto saranno garantiti per un periodo di **60 giorni** a partire dalla data della riparazione o della sostituzione e naturalmente per la restante durata della Garanzia stessa.

La Garanzia ha validità a partire dalla data comprovata da un documento fiscale valido (scontrino fiscale oppure fattura d'acquisto) per un periodo di **24 mesi** in caso di acquisto con scontrino fiscale e **12 mesi** in caso di acquisto con fattura fiscale (partita iva).

Ci sono dei beni che per le loro normali caratteristiche sono deperibili nel tempo oppure soggetti a consumo e usura derivanti dall'utilizzo, pertanto, per gli accessori inclusi nella confezione di vendita la Garanzia ha validità di **12 mesi**.

Un accumulatore ricaricabile si ritiene difettoso e sostituibile in Garanzia **12 mesi** solo quando risulta interrotto, ossia non eroga più energia e la tensione ai suoi capi è di Zero Volt. Nel caso in cui la capacità di erogare energia risultasse ridotta rispetto al prodotto nuovo (trattasi di consumo/usura) il periodo di Garanzia sarà di **6 mesi**.

### **Non sono coperti da Garanzia:**

- Il deterioramento dovuto ad usura delle parti estetiche e di tutte le componenti che dovessero risultare difettose a causa di negligenza o trascuratezza nell'uso, di errata manutenzione ovvero di circostanze che non possano ricondursi a difetti di fabbricazione dell'apparecchio.
- I manuali d'uso, i software di terzi, le configurazioni, le applicazioni o i dati scaricati dal cliente.
- I difetti causati da un uso improprio del prodotto (cadute, pressioni, deformazioni o uso di oggetti appuntiti).
- Apertura, modifica o riparazione del prodotto da parte di soggetti diversi dal Centro Assistenza Autorizzato.
- I numeri di serie, la data di produzione, il codice a barre o il codice **IMEI** \* che risultano essere cancellati, alterati o illeggibili.

Per interventi in Garanzia si prega di rivolgersi presso uno dei Centri Assistenza Autorizzati della New Majestic S.p.A., la cui lista completa è consultabile sul sito [www.newmajestic.com](http://www.newmajestic.com), oppure presso il punto vendita dove è stato acquistato il prodotto, consegnando il tagliando di Garanzia debitamente compilato ed allegando lo scontrino fiscale relativo l'acquisto.

### **ATTENZIONE:**

**È opportuno conservare integri sia l'imballo che tutti gli accessori in esso contenuti, poiché in caso di invio al laboratorio tecnico è meglio utilizzare la confezione originale con tutti i suoi accessori.**

New Majestic S.p.A.

\* IL CODICE IMEI E' PER SMARTPHONE, TELEFONI & TABLET 3G/4G

# DICHIARAZIONE DI CONFORMITA' UE

La sottoscritta Società: **NEW MAJESTIC S.P.A.**  
**Via Rossi Martini 41**  
**26013 CREMA (CR)**

dichiara sotto la propria responsabilità che il prodotto:

**TIPO: MICRO HI-FI STEREO BLUETOOTH CON RADIO DAB/DAB+**

**MARCA: MAJESTIC**

**MODELLO: AH 2350BT MP3 USB DAB**

è costruito in conformità alle seguenti normative:

**EN 60065:2014**  
**EN 55035:2017**  
**EN 62479:2010**  
**Draft EN 301 489-1 V2.2.0 (2017-03)**  
**Draft EN 301 489-17 V3.2.0 (2017-03)**  
**EN 61000-3-2:2014**  
**EN 61000-3-3:2013**  
**ETSI EN 300 328 V2.1.1 (2016-11)**  
**Final draft EN 303 345 V1.1.7 (2017-03)**

e soddisfa i requisiti essenziali richiesti dalla direttiva 2014/30/EU, dalla direttiva 2014/53/EU, dalla direttiva 2014/35/EU, dalla direttiva (EU) 2015/863, dalla direttiva 2009/125/EC, dalla direttiva 2013/56/EU e dal Regolamento Reach (EC) 1907/2006

Crema, 04 Settembre 2019

**NEW MAJESTIC S.P.A.**  
Dean Lacchinelli – Presidente



DATA PRODUZIONE: SETTEMBRE 2019

19