

# GOLD SERIES

Owners Manual



English	1
Français	9
Italiano	17
Deutsch	25
Español	33
Português	41
Nederlands	49
中文	57
РУССКИЙ	65
日本語	73
ةيبرعلا	81
POLSKI	89

# Contents

Introduction	1	Wiring	5
Spikes and Feet	2	Single Wiring	5
For Carpeted Floors	2	Bi-Wiring	5
For Wooden/ Hard Floors	2	Bi-Amping	5
Setting Up	2	The Effects of Bi-Wiring and Bi-Amping	6
2 Channel Positioning	2	Port bungs	6
AV Positioning	3	Running-In Your Speakers	7
Setting up the Gold FX	3	Retention Bolt Adjustment	7
Atmos	4	Warranty	7
Fixing the Gold FX to a wall	4	Owner Information	7
		Specifications	8

## Introduction

Monitor Audio's new Gold series of loudspeakers combine premium audio technology with class-leading build quality to deliver a compelling hi-fi and home cinema listening experience. For the first time, the Gold Series features the technology used in Monitor Audio's flagship Platinum II series to deliver a pure high-end performance.

The Monitor Audio team have used their years of audio design experience to reduce distortion in the Gold Series to an absolute minimum, and to ensure the sound delivered is as clear and articulate as possible, whilst being smooth and easy on the ear. The new Gold speakers represent a full redesign and the drivers used in the Platinum series have been especially re-developed, honed and refined.

A single bookshelf model, two floor-standers, single centre speaker, subwoofer and rear/ FX speakers completes the new range. The Gold series is designed for the demanding listener looking for speakers with high-end credentials and a stunning appearance.

The beautifully designed cabinets are available in dark walnut and ebony real wood veneer plus piano gloss black or satin white finishes. The rounded vertical edges of the cabinets combine with the sharp profile of the horizontal lines to give a classic and timeless appearance. A leather soft touch top panel trim (on the bookshelf and floor standing speakers) is soft to the touch and adds a further premium appeal to the Gold series. All cabinets are heavy and well damped with extensive bracing, augmented by Monitor Audio's renowned single bolt through drivers that allow a pure appearance.

# Spikes and Feet

## For Carpeted Floors

(Gold 200 and 300 only)

The feet and 'out-riggers' are supplied assembled for use on carpeted floors or where spikes are appropriate. All that is required is to fix them to the speaker base using the supplied bolts (A & B).

You can check that the speaker is level on all sides by using the spirit level. If it's slightly off-level, unscrew the foot at the lowest point and check again. Continue this process until the cabinet is fully level. Use the locking nuts on each foot to fix the feet in place and to stop any unwanted vibrations.

**Please ensure there are no hidden wires under the carpet that could be damaged by the spikes.**

## For Wooden/ Hard Floors

(Gold 200 and 300 only)

Remove the spikes and fix the feet and 'out-riggers' to the speaker base using the supplied bolts (A & B).

You can check that the speaker is level on all sides by using a spirit level. If it's slightly off-level, unscrew the foot at the lowest point and check again. Continue this process until the cabinet is fully level. Use the locking nuts on each foot to fix the feet in place and to stop any unwanted vibrations.

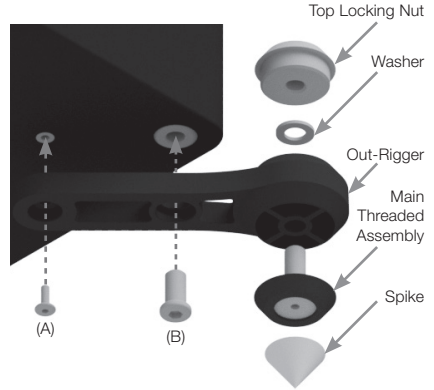

# Setting Up

## 2 Channel Positioning

When arranging a 2 channel system, the listening position and the loudspeakers should form an equilateral triangle. The speakers should be positioned approximately 6 - 10 feet (1.8 - 3m) apart. The ideal distance from the rear wall varies depending on the speaker (see list below), however, for optimal performance they need to be a minimum of 3 feet (91cm) from the side walls.

- Gold 100 8 - 14 inches (20 - 35cm)
- Gold 200 and Gold 300 12 - 18 inches (30 - 45cm)



**NOTE:** These are recommended distances for optimal performance. Actual results will vary dependant on room size and construction.

Experimentation is strongly advised when initially setting up the speakers, as environment and personal preference differ with every installation. If there is insufficient bass for example, try moving your speakers closer to a wall. The opposite approach is recommended if there is excess bass. Also see the information in the Port Bunges section. If stereo imaging is being lost, try 'toeing' them in slightly. The sound should appear to originate from the centre point between the speakers, not the actual speakers themselves.

## AV Positioning

Please refer to the illustrations below for the ideal angles and positions of each speaker in your surround system. The speakers should be distanced from the wall according to the requirements of the speaker, which are listed in the 2-Channel Positioning section.

If the sound is too bass heavy or there is bass boom from the room when playing music (without a subwoofer), try moving the loudspeakers slightly further away from the wall(s). If this is not possible, then try the supplied port bungs. In a system with a subwoofer try adjusting the crossover frequency settings for the speakers and/or sub or changing the subwoofer's position.

The Gold C250 centre speaker should be positioned so that it is pointing at approximate ear height of the main listening position. Included with the C250 are 4 adhesive feet, stick these to the bottom of the cabinet for protection and to help isolate the speaker.



**NOTE:** Images below are for illustrative purposes only. If using the Gold FX please refer to the 'Setting Up the Gold FX' section for further information.

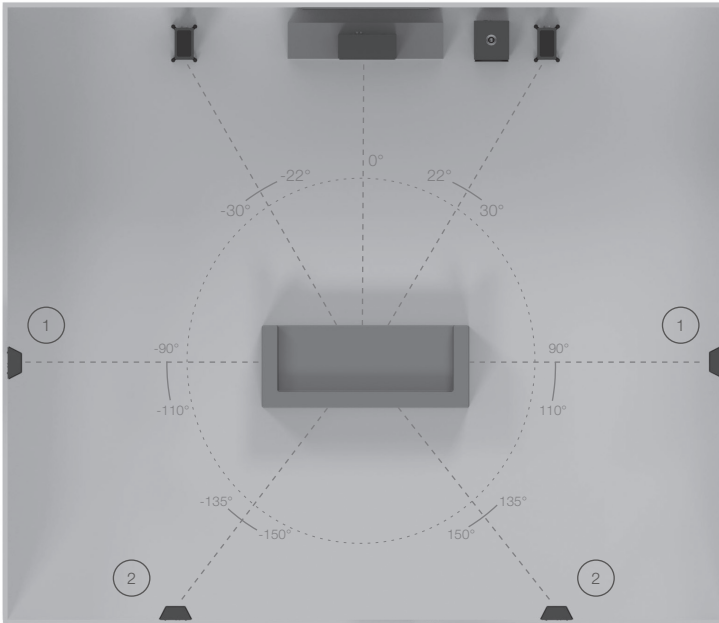

1. Side surround speakers
2. Rear surround speakers

A 7.1 surround system will make use of side (position 1) and rear speakers (position 2). If setting up a 5.1 system you can place your surrounds in position (1) or (2).

## Setting up the Gold FX

The Gold FX features Di-Pole or Bi-Pole listening modes. In Bi-Pole mode, both drivers and tweeters are all in phase. In Di-Pole mode the tweeters and drivers on one side of the speaker is out of phase to the other tweeter and driver to create the diffused sound. The FX speakers should be wall mounted approximately 2 feet above ear height.

**Di-Pole/ Bi-Pole switch:** When part of 5.1 systems as a rear speaker, set the switch to Bi-Pole. Although there is nothing wrong with experimenting and trying the switch in the Di-Pole mode.

If part of a 7.1 system with 1 pair of FX's set the switch to Di-Pole. If using 2 pairs of FX's for side and rear effects, set them all to Di-Pole mode and swap the left and right handed side FX speakers over, keeping the rear FX speakers handed correctly (matching left and right with the front left and right channels) as illustrated on the next page.



**NOTE:** Before adjusting any switches, please ensure that the amplifier is at the very least turned off. This will help to protect the amplifier.



## Atmos

When arranging an Atmos system, or the overhead channels in an Atmos system we would recommend using our C265-IDC, C380-IDC or CPCT380-IDC. These speakers employ a unique pivoting IDC (Inverted Dual Concentric) midrange/ tweeter module which offers a wider dispersion characteristic, and is ideal for Atmos duties. More information on the C265-IDC, C380-IDC and CPCT380-IDC can be found on our website: [monitoraudio.com](http://monitoraudio.com)

Please see below for ideal positioning of 2 or 4 Atmos speaker setups.

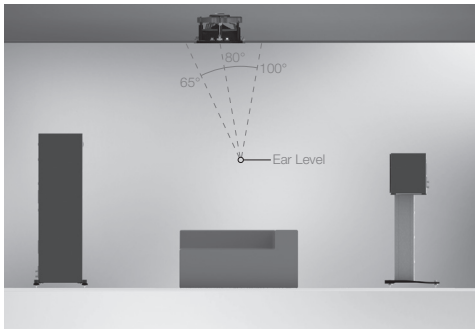

2 Atmos speakers (in line with front left and right)

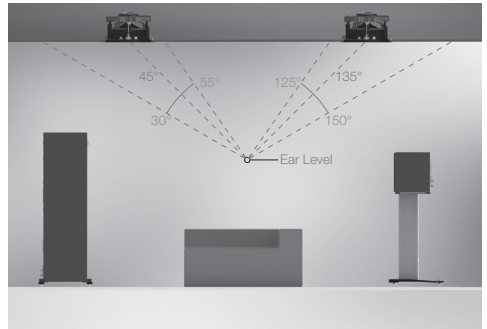

4 Atmos Speakers (in line with front left and right)

## Fixing the Gold FX to a wall



**CAUTION:** Always determine where the Gold FX will be fixed and the structure of the wall. For safety reasons, if unsure of your ability to provide a secure and safe fixing, do not attempt to fix these speakers to a wall. Instead, please obtain the services of a competent and qualified trades person.



**CAUTION:** Ensure that water pipes or electricity cables do not run behind where the wall plate is going to be secured. Work from secure steps and avoid trailing wires.



**NOTE:** We do not supply wall fixing screws and plugs with the Gold FX. Please only use suitable fixings for the type of wall construction the Gold FX's will be fixed to.

The Gold FX comes with keyhole inserts for use with the included wall bracket. We do not supply wall fixing screws and plugs with the FX's to fix the bracket to the wall. Please use suitable fixings for the type of wall construction the FX's will be fixed to.

To fix your FX's to the wall, we would recommend using the wall fixing template enclosed within the packaging carton.

## Wiring

### Single Wiring

Single wiring is achieved via a single set of cables to the terminals on the back of the loudspeaker. Internally the loudspeaker crossover guides the frequencies to the appropriate driver/tweeter. Low frequencies to the bass drivers, mid frequencies to the mid/bass drivers and high frequencies to the tweeter.

It is perfectly acceptable to connect to the top, bottom terminals or even diagonally (experimentation is advisable to achieve the preferred results).

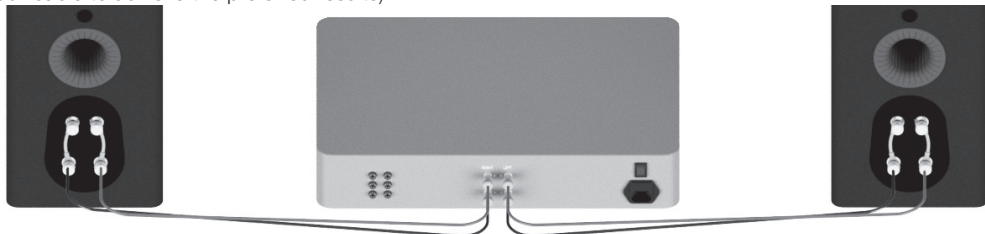

**NOTE: When using this method you must keep the terminal links in place.**

### Bi-Wiring

Bi-wiring is accomplished by connecting separate pairs of speaker cables to the terminals on the loudspeaker from a single pair of connections on the amplifier. In the case of the Gold Series, the bottom terminals connect to the bass driver(s) and the top terminals connect to the tweeter in 2 way loudspeakers, or the mid and tweeter in 2.5 and 3 way loudspeakers.

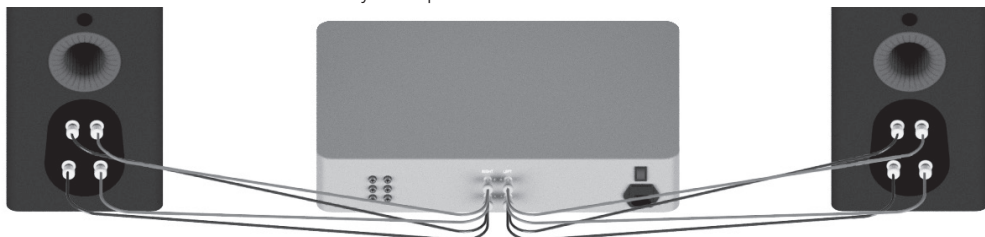

**NOTE: When using this method the terminal links MUST be removed.**

### Bi-Amping

Bi-amping is the same as bi-wiring except you are introducing a second amplifier into the equation.

In order to bi-amp you must connect a set of speaker cables to the top terminals on the loudspeaker from one amplifier and another set of speaker cables to the bottom terminals from the second amplifier.



**NOTE: When wiring this method the terminal links MUST be removed.**

## The Effects of Bi-Wiring and Bi-Amping

Fundamentally a loudspeaker crossover varies the impedance seen by the speaker and by the power amplifier. When a full range audio signal is applied to the terminals of a full range speaker system, the bass driver(s) will only receive low frequency signals, the mid driver receives the mid band frequency signals and the tweeter only gets sent high frequency signals.

This means that if separate speaker cables are connected to the low and high frequency terminals, not only have the drive units had the frequency's directed and divided for them, but if using a bi-wire setup the two separate speaker cables will now also carry different signals due to the impedance. So the bass cables carry mostly the low frequencies, and the tweeter cable mostly the highs.

The effects of bi-wiring are subtle and depending on the cable construction and design it could be better to go for one better engineered cable than two for bi-wiring. Monitor Audio recommends experimenting with both configurations to find out which one works best in your system.

Bi-amping adds an additional amplifier to the system so that the one amplifier drives the low frequencies and the other amplifier drives the high frequencies. Bi-amping can therefore present a 'cleaner' signal at both the low frequency and high frequency speaker terminals, and because the high and low frequencies have already been separated, each has a minimal effect on the other - in essence the bass has less effect on the delicate treble. In order to best take advantage of bi-amping the amplifiers should be as independent from each other as possible. For instance, if using two stereo amplifiers you should use one stereo amplifier for the bass and the other for the treble, minimising the impact of the bass on the treble.

## Port bungs



**WARNING: Care must be taken not to insert the port bungs too far into the port, as this may result in the foam bung being lost inside the cabinet.**

If the loudspeaker is to be installed in a small room, typically 9 sqM (80 sqFT), or a room known to reproduce accentuated bass response, it may be desirable to fit port bungs. However, experimentation is recommended with positioning of the loudspeaker in the room prior to fitting. To optimise performance from the loudspeaker it is important to ensure the loudspeaker is not positioned too close to a wall or near the corners of a room.

If the positioning of the loudspeaker is predetermined by room aesthetics or layout, you find you have accentuated bass or in the case speakers are to be sited in close proximity (less than the minimum suggested distances shown in the 2 Channel Positioning section) to a rear wall (such as on a bookshelf, positioned in a cabinet or on a stand close to a wall), we recommend fitting port bungs to the ports. This will reduce the bass 'boom' sometimes termed as overhang, and assist the loudspeakers to reproduce their best performance under these environmental conditions. 'Boom' is generally caused when bass energy from the loudspeaker 'excites' room modes and causes an accentuation at a particular frequency, or number of frequencies.

When fitting port bungs the overall bass extension will not be reduced, however bass energy/ output around the port tuning frequency will be reduced. This has the effect of reducing bass 'boom' while increasing bass clarity and apparent agility.

In all circumstances experimentation is highly recommended.

## Running-In Your Speakers

Run your speakers in by playing normal music at low-mid listening levels for approximately 50-70 hours play time. You may find the sound will continue to improve even after the 70 hour mark.

This can be done naturally over time: like a fine wine the performance will improve with age.

Alternatively if you wish to run the speakers continuously on loop you can decrease the audible volume/ presence by placing the speakers face-to-face so that the drivers/tweeters are directly aligned and as close as possible. Then connect the amplifier to your speakers so that one is as normal (in phase): positive to positive and negative to negative (red to red and black to black), and the other speaker out of phase: positive to negative and negative to positive inputs on the speaker.

## Retention Bolt Adjustment

The new Gold Series has a bolt-through driver fixing to reduce cabinet colouration. Each bolt acts as a rigid brace, but also removes the need for conventional driver fixings as well, effectively decoupling the driver and front baffle to eliminate a further source of resonance.



**NOTE:** Should this bolt become loose over time, or has worked loose during transit, then please use the supplied hex key to tighten the bolt back up. This only needs to be a quarter turn after the strain has been taken by the bolt.

## Warranty

Both the craftsmanship and the performance of this product is covered by the manufacturer's warranty against manufacturing defects provided that the product was supplied by an authorised Monitor Audio retailer under the consumer sale agreement. For the period of cover please refer to the product page on our website: [monitoraudio.com](http://monitoraudio.com) for the product you have purchased.

When purchasing Monitor Audio products, please keep your receipt of purchase safe, as this validates your warranty.

## Owner Information

### Product Details

Model: \_\_\_\_\_

Product Serial No: \_\_\_\_\_

Date of Purchase: \_\_\_\_\_

### Dealer Details

Dealer Name: \_\_\_\_\_

Address: \_\_\_\_\_

\_\_\_\_\_

Post code: \_\_\_\_\_

E-mail address: \_\_\_\_\_

# Specifications

MODEL	Gold 100	Gold 200	Gold 300	Gold C250	Gold FX
<b>System Format</b>	2-way	3-way	3-way	3-way	2-way
<b>Frequency Response (-6dB)</b>	40 Hz - 50 kHz	35 Hz - 50 kHz	30 Hz -50 kHz	40 Hz -50 kHz	60 Hz -50 kHz
<b>Sensitivity (1W@1M)</b>	86 dB	88 dB	90 dB	88 dB	86 dB
<b>Nominal Impedance</b>	4 Ohms	4 Ohms	4 Ohms	4 Ohms	4 Ohms
<b>Minimum Impedance</b>	2.8 Ohms @ 3.4 kHz	3.4 Ohms @ 1 kHz	3.5 Ohms @ 1 kHz	2.8 Ohms @ 3.7 kHz	3.7 Ohms @ 3 kHz
<b>Maximum SPL</b>	110 dBA (Pair)	114 dBA (Pair)	117 dBA (Pair)	111 dBA (Each)	109 dBA (Pair)
<b>Power Handling (RMS)</b>	120 W	200 W	250 W	200 W	100 W
<b>Recommended Amplifier Requirements</b>	60 – 120 W	80 – 200 W	100 – 250 W	80 – 200 W	30 – 100 W
<b>Bass Alignment</b>	Bass reflex HiVe II port system	Bass Reflex Dual HiVe II port system	Bass Reflex Dual HiVe II port system	Sealed cabinet	Sealed cabinet
<b>Crossover Frequency</b>	2.5 kHz	L.F/ M.F: 650 Hz M.F/ H.F: 3.5 kHz	L.F/ M.F: 650 Hz M.F/ H.F: 2 kHz	L.F/ M.F: 1.2 kHz M.F/ H.F: 4 kHz	2.5 kHz
<b>Drive Unit Complement</b>	1 x 6 <sup>3/4"</sup> RDT II long-throw bass driver 1 x MPD high frequency transducer	2 x 6 <sup>3/4"</sup> RDT II long-throw bass drivers 1 x 2 <sup>1/2"</sup> C-CAM mid-range driver 1 x MPD high frequency transducer	2 x 8" RDT II long-throw bass drivers 1 x 2 <sup>1/2"</sup> C-CAM mid-range driver 1 x MPD high frequency transducer	2 x 6 <sup>3/4"</sup> RDT II long-throw bass drivers 1 x 2 <sup>1/2"</sup> C-CAM mid-range driver 1 x MPD high frequency transducer	2 x 4" C-CAM bass/ mid driver 2 x MPD high frequency transducer
<b>External Dimensions Including Grille and Terminals (H x W x D)</b>	360 x 195 x 330.6 mm 14 <sup>3/16</sup> x 7 <sup>11/16</sup> x 13"	950 x 195 x 330.6 mm 37 <sup>3/8</sup> x 7 <sup>11/16</sup> x 13"	1000 x 240 x 360.6 mm 39 <sup>3/8</sup> x 9 <sup>7/16</sup> x 14 <sup>3/16</sup> "	205 x 537 x 330.6 mm 8 <sup>1/16</sup> x 21 <sup>1/8</sup> x 13"	270 x 341.8 x 160 mm 10 <sup>5/8</sup> x 13 <sup>7/16</sup> x 6 <sup>5/16</sup> "
<b>External Dimensions Including Outrigger Feet and Spikes (H x W x D)</b>	N/A	997 x 282.8 x 387.8 mm 39 <sup>1/4</sup> x 11 <sup>1/8</sup> x 15 <sup>1/4</sup> "	1047 x 327.8 x 417.8 mm 41 <sup>3/8</sup> x 12 <sup>7/8</sup> x 16 <sup>7/16</sup> "	N/A	N/A
<b>Weight (Each)</b>	9.12 kg 20 lb 2 oz	21.86 kg 48 lb 2 oz	30.56 kg 67 lb 4 oz	14.48 kg 31 lb 14 oz	6.2 kg 13 lb 10 oz
<b>Finishes</b>	Piano Black, Piano Ebony, Satin white, Dark Walnut				

Monitor Audio reserves the right to alter specifications without notice.

# Table des matières

Introduction	9	Câblage	13
Pointes et pieds	10	Câblage unique	13
Pour sols moquette	10	Câblage double	13
Pour sols durs et parquets	10	Bi-amplification	13
Installation	10	Les effets du câblage double et de la bi-amplification	14
Positionnement à 2 canaux	10	Bouchons de port	14
Positionnement de l'AV	11	Rodage de vos enceintes	15
Configuration de la Gold FX	11	Réglage du boulon de retenue	15
Atmos	12	Garantie	15
Installation de l'enceinte Gold FX à un mur	12	Informations utilisateur	15
		Spécifications	16

## Introduction

La nouvelle série de haut-parleurs Gold de Monitor Audio combine une technologie audio de pointe avec une fabrication haut de gamme pour offrir une puissante expérience sonore hi-fi et de home cinéma. Pour la première fois, la série Gold intègre la technologie utilisée dans la série phare Platinum II de Monitor Audio pour délivrer des performances haut de gamme et un son pur.

L'équipe Monitor Audio a utilisé sa longue expérience de design audio pour réduire la distorsion dans la série Gold au strict minimum, et pour veiller à ce que le son délivré soit aussi clair et net que possible, tout en étant doux et agréable à l'oreille. Les nouvelles enceintes Gold ont été entièrement revisitées, et les haut-parleurs utilisés dans la série Platinum ont été tout spécialement repensés, affinés et améliorés.

Un modèle unique de bibliothèque, deux colonnes, une enceinte centrale, un caisson de basse et des enceintes arrière/FX complètent la nouvelle gamme. La série Gold est conçue pour le mélomane averti qui cherche des enceintes aux références haut de gamme et à l'aspect unique.

Les caissons élégants sont proposés en placage bois véritable noyer foncé et ébène, ainsi qu'en finitions piano noir vernis ou blanc satiné. Les bords verticaux arrondis des caissons s'associent au profil net des lignes horizontales pour un look classique et intemporel. L'habillage aspect cuir doux au toucher du panneau supérieur (sur les enceintes de bibliothèque et colonnes) ajoute une touche haut de gamme supplémentaire à la série Gold. Tous les caissons sont lourds et bien équipés de nombreux renforts, en plus des haut-parleurs à fixation traversante renommés de Monitor Audio qui offrent un aspect épuré.

## Pointes et pieds

### Pour sols moquette

(Gold 200 et 300 uniquement)

Les pieds et balanciers sont fournis assemblés pour une utilisation sur les sols en moquette ou sur lesquels les pointes sont appropriées. Il suffit de les fixer à la base de l'enceinte à l'aide des boulons fournis (A et B).

Vous pouvez vérifier que l'enceinte est à niveau sur tous les côtés en utilisant le niveau à bulle. Si elle n'est pas correctement de niveau, dévissez légèrement la pointe au point le plus bas puis vérifiez à nouveau.

Répétez cette procédure jusqu'à ce que le caisson soit parfaitement à niveau. Utilisez l'écrou de serrage sur chaque pied pour les maintenir en place et éviter les vibrations indésirables.

**Vérifiez qu'aucun câble électrique susceptible d'être endommagé par le pied ne passe sous le tapis ou la moquette.**

### Pour sols durs et parquets

(Gold 200 et 300 uniquement)

Retirez les pointes et fixez les pieds et les balanciers à la base de l'enceinte à l'aide des boulons fournis (A et B).

Vous pouvez vérifier que l'enceinte est à niveau sur tous les côtés en utilisant un niveau à bulle. Si elle n'est pas correctement de niveau, dévissez légèrement la pointe au point le plus bas puis vérifiez à nouveau. Répétez cette procédure jusqu'à ce que le caisson soit parfaitement à niveau. Utilisez l'écrou de serrage sur chaque pied pour les maintenir en place et éviter les vibrations indésirables.

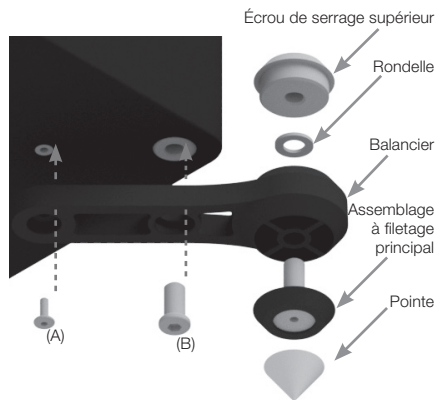

## Installation

### Positionnement à 2 canaux

Pour une utilisation dans un système à 2 canaux, la position d'écoute et les haut-parleurs doivent former un triangle équilatéral. Les haut-parleurs doivent être situés à environ 1,8 à 3 m (6 à 10 pieds) de distance. La distance idéale avec le mur arrière varie selon l'enceinte (voir la liste ci-dessous). Toutefois, pour des performances optimales, elles doivent être placées à un minimum de 3 pieds (91 cm) des murs latéraux.

- Gold 100 8 à 14 pouces (20 à 35 cm)
- Gold 200 et Gold 300 12 à 18 pouces (30 à 45 cm)



**REMARQUE :** ces distances sont recommandées pour des performances optimales. Les résultats réels varient en fonction de la taille et de la conception des pièces.

Il est fortement conseillé d'effectuer des essais lorsque vous installez les haut-parleurs. En effet, l'environnement et les préférences personnelles changent en fonction de chaque installation. Si, par exemple, vous trouvez que les basses sont insuffisantes, rapprochez légèrement les haut-parleurs du mur. La manœuvre opposée est recommandée si les basses vous paraissent excessives. Consultez également les informations dans la section Bouchons de port. Si l'image stéréo est perdue, essayez d'orienter légèrement les enceintes vers l'intérieur. Le son doit donner l'impression de partir du point central entre les haut-parleurs et non des haut-parleurs eux-mêmes.

## Positionnement de l'AV

Veillez vous reporter aux illustrations ci-dessous pour voir les angles idéaux et les positions de chaque enceinte dans votre système surround. Les enceintes doivent être éloignées du mur selon les exigences de l'enceinte, qui sont listées dans la section Positionnement à deux canaux.

Si vous écoutez de la musique (sans caisson de basse) et que le son est trop lourd et grave ou si la profondeur des graves est trop perceptible dans la pièce, éloignez légèrement les enceintes des murs. Si ce n'est pas possible, alors essayez les bouchons de port fournis. Dans un système avec caisson de basse, essayez de régler la fréquence de répartition des haut-parleurs et/ou de changer la position du caisson de basse.

L'enceinte centrale Gold C250 doit être directement dirigée de sorte que le tweeter soit orienté vers la position d'écoute et approximativement à hauteur d'oreille de la position d'écoute principale. La C250 est livrée avec quatre pieds adhésifs, à coller sur la partie inférieure du caisson pour protéger et isoler l'enceinte.



**REMARQUE :** les images ci-dessous sont à des fins d'illustration uniquement. Si vous utilisez la Gold FX, veuillez vous référer à la section Paramétrage de la Gold FX pour plus de détails.

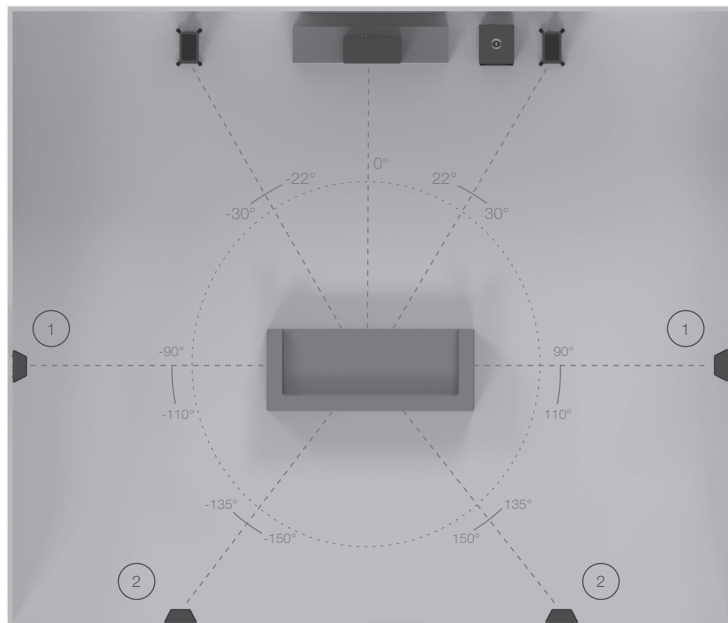

1. Enceintes surround latérales
2. Enceintes surround arrière

Un système surround 7.1 utilisera les enceintes latérales (position 1) et arrière (position 2). Si vous installez un système 5.1, vous pouvez placer vos enceintes surround en position (1) ou (2).

## Configuration de la Gold FX

La Gold FX propose des modes d'écoute Di-pôle ou Bi-pôle. En mode bi-pôle, les haut-parleurs et tweeters sont tous en phase. En mode Di-pôle, les tweeters et les haut-parleurs d'un côté de l'enceinte ne sont pas en phase avec les autres tweeter et haut-parleur pour créer le son diffus. Les enceintes FX doivent être fixées au mur à environ 60 cm au-dessus de la hauteur des oreilles.

**Sélecteur Di-pôle/Bi-pôle :** si vous l'utilisez dans un système 5.1 en tant qu'enceinte arrière, sélectionnez le mode Bi-pôle. Cela dit, il n'est pas interdit d'expérimenter et de tester en sélectionnant le mode Di-pôle.

Si elle est incluse dans un système 7.1 avec une paire de FX, sélectionnez le mode Di-pôle. Si vous utilisez deux paires de FX pour des effets latéraux et arrière, réglez-les toutes sur le mode Di-pôle et échangez les enceintes FX latérales gauche et droite, tout en conservant les enceintes FX arrière comme prévu (en connectant la gauche et la droite avec les canaux avant droite et gauche), comme illustré sur la page suivante.



**REMARQUE :** avant de toucher aux commutateurs, veillez à ce que l'amplificateur soit au minimum éteint. Cela aidera à protéger l'amplificateur.



## Atmos

Lorsque vous configurez un système Atmos ou les canaux de plafond d'un système Atmos, nous recommandons d'utiliser nos C265-IDC, C380-IDC ou CPCT380-IDC. Ces haut-parleurs emploient un module unique de tweeter/medium pivotant IDC (Inverted Dual Concentric) offrant une dispersion plus large. Ils sont parfaits pour les fonctionnalités Atmos. Pour en savoir plus sur les haut-parleurs C265-IDC, C380-IDC et CPCT380-IDC, rendez-vous sur notre site web : [monitoraudio.com](http://monitoraudio.com).

Pour un positionnement idéal des configurations à 2 ou 4 enceintes Atmos, reportez-vous aux illustrations ci-dessous.

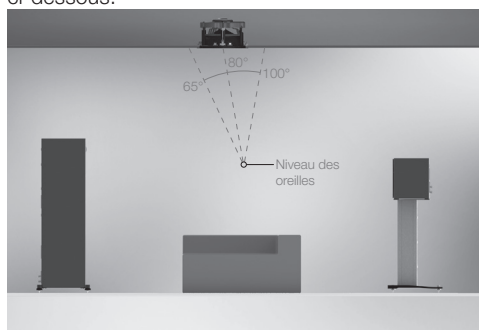

2 enceintes Atmos (alignement avec droite et gauche avant)

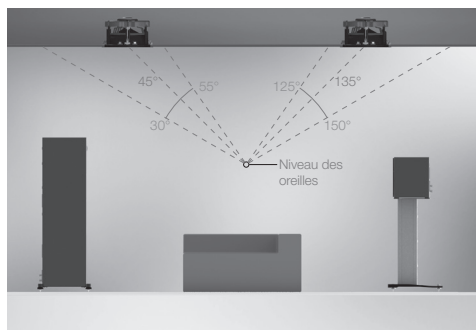

4 enceintes Atmos (alignement avec droite et gauche avant)

## Installation de l'enceinte Gold FX à un mur



**ATTENTION :** vous devez toujours déterminer l'emplacement exact de la Gold FX et vérifier la structure du mur. Pour des raisons de sécurité, si vous doutez de votre capacité à garantir une fixation sécurisée, ne tentez pas de fixer ces enceintes au mur. Faites plutôt appel aux services d'une personne compétente et qualifiée.



**ATTENTION :** vérifiez qu'aucune canalisation ou qu'aucun câble électrique ne passe derrière l'endroit où vous installerez la plaque de fixation murale. Travaillez étape par étape en toute sécurité et évitez de laisser traîner les câbles.



**REMARQUE :** les vis et chevilles murales ne sont pas fournies avec l'enceinte Gold FX. Veuillez utiliser uniquement des fixations adaptées à la nature du mur sur lequel sera fixée la Gold FX.

Le Gold FX possède des inserts en trou de serrure à utiliser avec les supports muraux inclus. Les vis et chevilles murales ne sont pas fournies avec l'enceinte Gold FX pour fixer le support au mur. Veuillez utiliser des fixations adaptées à la nature du mur sur lequel sera fixée la Gold FX.

Pour fixer votre FX au mur, nous vous conseillons d'utiliser le modèle de fixation murale fournie dans le carton d'emballage.

# Câblage

## Câblage unique

Le câblage unique se fait par un branchement unique de câbles aux terminaux situés à l'arrière de votre haut-parleur. Le répartiteur du haut-parleur guide en interne les fréquences vers le haut-parleur/tweeter approprié. Les basses fréquences vers les enceintes de graves, les fréquences moyennes vers les haut-parleurs médium/bas et les hautes fréquences vers le tweeter.

Vous pouvez les connecter aux terminaux du haut, du bas ou en diagonale (effectuez des essais pour obtenir les meilleurs résultats).

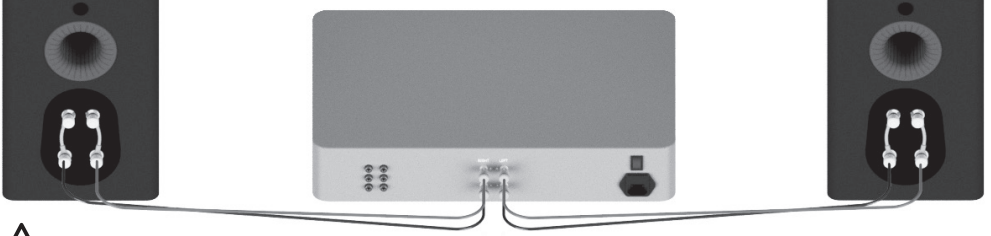

**REMARQUE : si vous utilisez cette méthode, laissez les liaisons de terminal en place.**

## Câblage double

Le câblage double se fait en connectant des paires séparées de câbles d'enceinte aux terminaux sur le haut-parleur depuis une seule paire de connexions sur l'amplificateur. Dans le cas de la série Gold, les terminaux du bas se connectent au(x) haut-parleur(s) de grave et les terminaux du haut se connectent au tweeter dans les haut-parleurs 2 voies, ou le médium et le tweeter dans les haut-parleurs 2,5 et 3 voies.

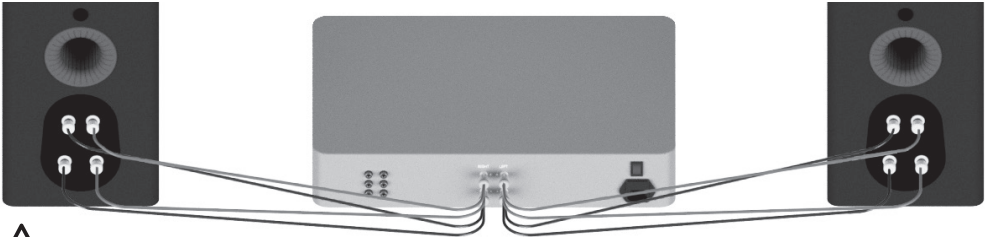

**REMARQUE : si vous utilisez cette méthode, vous DEVEZ retirer les liaisons de terminal.**

## Bi-amplification

La bi-amplification est identique au câblage double sauf que vous introduisez un second amplificateur dans l'équation. Pour bi-amplifier, vous devez connecter un ensemble de câbles d'enceinte aux terminaux du haut depuis un amplificateur et un autre ensemble de câbles d'enceinte aux terminaux du bas depuis le second amplificateur.

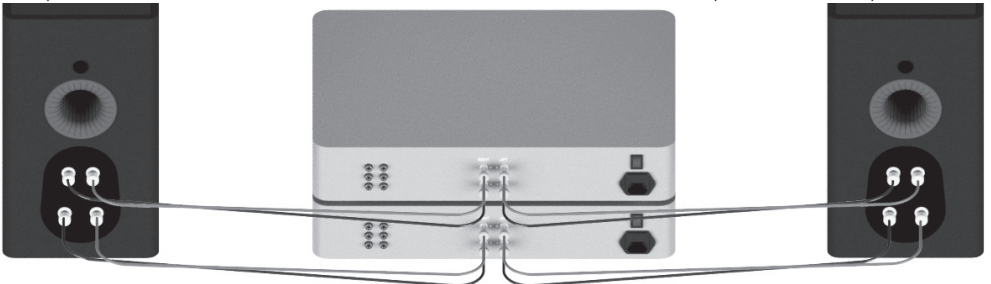

**REMARQUE : si vous utilisez cette méthode de câblage, vous DEVEZ retirer les liaisons de terminal.**

## Les effets du câblage double et de la bi-amplification

Fondamentalement, la répartition d'un haut-parleur fait varier l'impédance perçue par l'enceinte et par l'amplificateur d'alimentation. Lorsqu'un signal musical complet est appliqué aux terminaux d'un système d'enceinte complet, le ou les caissons de graves ne recevront que les signaux de basse fréquence ; les signaux de fréquence de l'enceinte médium et le tweeter ne reçoivent que les signaux envoyés en haute fréquence.

Cela signifie que si les câbles d'enceintes séparés sont connectés aux terminaux de basse fréquence et aux terminaux de haute fréquence, non seulement les enceintes ont eu la fréquence dirigée et divisée pour elles, mais si vous utilisez une installation à deux câbles, les deux câbles d'enceinte séparés transporteront désormais également des signaux différents du fait de l'impédance. Ainsi, les câbles de basse transportent essentiellement les fréquences basses, et le câble de tweeter principalement les hautes fréquences.

Les effets du câblage double sont tout en nuance, et selon la conception et la construction des câbles, il pourrait s'avérer plus judicieux d'opter pour un unique câble de meilleure qualité que pour deux en câblage double. Monitor Audio recommande de tester les deux configurations pour choisir celle qui fonctionne le mieux avec votre installation.

La bi-amplification ajoute un amplificateur supplémentaire au système pour que le premier amplificateur gère les fréquences basses, et l'autre gère les fréquences élevées. La bi-amplification peut ainsi présenter un signal « plus net » sur les deux terminaux en basse et haute fréquence, et parce que les hautes et basses fréquences ont déjà été séparées, chacune a un effet minimal sur l'autre. Clairement, les graves ont moins d'impact sur les aigus délicats. Afin de tirer le meilleur parti de la bi-amplification, les amplificateurs doivent être autant que possible indépendants les uns des autres. Par exemple, si vous utilisez deux amplificateurs stéréo, vous devriez utiliser une enceinte stéréo pour les basses et l'autre pour les aigus, afin de minimiser l'impact des basses sur les aigus.

## Bouchons de port



**AVERTISSEMENT : faites attention à ne pas enfoncer trop profondément les bouchons de port dans le port. Cela peut provoquer l'intrusion d'une partie de la mousse du bouchon directement dans le caisson.**

Si le haut-parleur est destiné à être installé dans une petite pièce (environ 9 m<sup>2</sup>) ou si la pièce a tendance à reproduire une réponse en basses trop accentuée, il sera alors utile d'utiliser les bouchons de port. Cependant, il est conseillé de faire des essais de positionnement avec les haut-parleurs avant d'installer les bouchons de port. Pour des performances optimales du haut-parleur, vérifiez qu'il ne soit pas trop près d'un mur ou des coins d'une pièce.

Si le positionnement du haut-parleur est prédéterminé par l'esthétique ou la disposition de la pièce et que vous trouvez que les basses sont accentuées, ou dans le cas où les enceintes sont placées à proximité (à une distance inférieure à celles suggérées dans la section Positionnement à 2 canaux) d'un mur arrière (sur une bibliothèque, dans un meuble ou sur un pied à côté d'un mur), nous recommandons d'utiliser les bouchons de port. Cela aura pour effet de réduire le « boom » des basses et permettra une reproduction sonore optimale dans cet environnement. Le « boom » (parfois appelé « overhang ») se produit généralement lorsque l'énergie des basses « excite » les parois de la pièce et génère une accentuation à une fréquence donnée ou un nombre de fréquences.

Lorsque vous installez les bouchons de port, l'extension générale des basses ne sera pas réduite. En revanche, l'énergie/puissance des basses sera réduite autour de la fréquence de réglage du port. Ainsi, l'effet de « boom » des basses sera réduit tout en reproduisant un son clair et léger.

Dans toutes les circonstances, il est recommandé de faire des expérimentations.

## Rodage de vos enceintes

Rodez vos enceintes en jouant de la musique à des niveaux bas/moyen pendant approximativement 50 à 70 heures. Il est possible que vous trouviez que le son continue à s'améliorer même après 70 heures.

Vous pouvez le faire naturellement avec le temps : comme un vin fin, la performance s'améliorera avec l'âge.

Alternativement, si vous souhaitez faire jouer les enceintes en boucle continue, vous pouvez réduire le volume ou la présence du son en plaçant les enceintes face à face pour que les haut-parleurs ou les tweeters soient directement alignés et aussi proches que possible. Connectez ensuite l'amplificateur à vos enceintes pour que l'une soit normale (en phase) : positif sur positif et négatif sur négatif (rouge sur rouge et noir sur noir), et l'autre enceinte hors phase : positif sur négatif et négatif sur positif sur les entrées de l'enceinte.

## Réglage du boulon de retenue

La nouvelle série Gold est équipée d'un boulon de fixation traversant pour réduire la coloration du caisson. Chaque boulon agit comme un bras rigide et permet également de se passer des fixations de haut-parleurs traditionnelles. Ainsi, le découplage du haut-parleur et de l'enceinte frontale est plus efficace et toute source éventuelle de résonance est éliminée.



**REMARQUE :** si cette vis se desserre au fil du temps ou si elle a été desserrée pendant le transport, prenez soin d'utiliser la clé hexagonale fournie pour la resserrer. Un quart de tour suffit une fois que la vis n'a plus de contrainte.

## Garantie

La qualité de fabrication et les performances de ce produit sont couvertes par la garantie du fabricant contre les défauts de fabrication, dans la mesure où le produit a été fourni par un revendeur Monitor Audio agréé selon un accord de vente. Pendant la période de garantie, reportez-vous à la page relative au produit que vous avez acheté sur notre site web : [monitoraudio.com](http://monitoraudio.com).

Lors de l'achat de produits Monitor Audio, conservez précieusement votre preuve d'achat, celle-ci faisant office de bon de garantie.

## Informations utilisateur

### Informations sur le produit

Modèle : \_\_\_\_\_

Numéro de série du produit : \_\_\_\_\_

Date d'achat : \_\_\_\_\_

### Informations sur le revendeur

Nom du revendeur : \_\_\_\_\_

Adresse : \_\_\_\_\_

\_\_\_\_\_

Code postal : \_\_\_\_\_

Adresse e-mail : \_\_\_\_\_

# Spécifications

MODÈLE	Gold 100	Gold 200	Gold 300	Gold C250	Gold FX
<b>Format du système</b>	2 voies	3 voies	3 voies	3 voies	2 voies
<b>Réponse en fréquence (-6 dB)</b>	40 Hz à 50 kHz	35 Hz à 50 kHz	30 Hz à 50 kHz	40 Hz à 50 kHz	60 Hz à 50 kHz
<b>Sensibilité (1 W à 1 m)</b>	86 dB	88 dB	90 dB	88 dB	86 dB
<b>Impédance nominale</b>	4 ohms	4 ohms	4 ohms	4 ohms	4 ohms
<b>Impédance minimale</b>	2,8 ohms à 34 kHz	3,4 ohms à 1 kHz	3,5 ohms à 1 kHz	2,8 ohms à 3,7 kHz	3,7 ohms à 3 kHz
<b>Niveau de pression sonore maximum</b>	110 dBA (paire)	114 dBA (paire)	117 dBA (paire)	111 dBA (chacune)	109 dBA (paire)
<b>Puissance nominale (RMS)</b>	120 W	200 W	250 W	200 W	100 W
<b>Caractéristiques d'amplificateur recommandées</b>	60 à 120 W	80 à 200 W	100 à 250 W	80 à 200 W	30 à 100 W
<b>Alignement des basses</b>	Système de port Bass reflex HiVe II	Système de port Bass Reflex Dual HiVe II	Système de port Bass Reflex Dual HiVe II	Caisson scellé	Caisson scellé
<b>Fréquence de répartition</b>	2,5 kHz	B.F./M.F. : 650 Hz M.F./H.F. : 3,5 kHz	B.F./M.F. : 650 Hz M.F./H.F. : 2 kHz	B.F./M.F. : 1,2 kHz M.F./H.F. : 4 kHz	2,5 kHz
<b>Complément de l'unité principale</b>	1 caisson de basse longue portée RDT II 6 <sup>3/4</sup> " 1 transducteur à haute fréquence MPD	2 caissons de basse longue portée RDT II 6 <sup>3/4</sup> " 1 pilote médium C-CAM 2 <sup>1/2</sup> " 1 transducteur à haute fréquence MPD	2 caissons de basse longue portée RDT II 8" 1 pilote médium C-CAM 2 <sup>1/2</sup> " 1 transducteur à haute fréquence MPD	2 caissons de basse longue portée RDT II 6 <sup>3/4</sup> " 1 pilote médium C-CAM 2 <sup>1/2</sup> " 1 transducteur à haute fréquence MPD	2 haut-parleurs 4" C-CAM médium/grave 2 transducteur à haute fréquence MPD
<b>Dimensions externes incluant terminaux et grille (H x L x P)</b>	360 x 195 x 330,6 mm 14 <sup>9/16</sup> x 7 <sup>11/16</sup> x 13 pouces	950 x 195 x 330,6 mm 37 <sup>3/8</sup> x 7 <sup>11/16</sup> x 13 pouces	1 000 x 240 x 360,6 mm 39 <sup>3/8</sup> x 9 <sup>7/16</sup> x 14 <sup>3/16</sup> pouces	205 x 537 x 330,6 mm 8 <sup>1/16</sup> x 21 <sup>1/8</sup> x 13 pouces	270 x 341,8 x 160 mm 10 <sup>5/8</sup> x 13 <sup>7/16</sup> x 6 <sup>5/16</sup> pouces
<b>Dimensions externes incluant pieds de support et pointes (H x L x P)</b>	N/D	997 x 282,8 x 387,8 mm 39 <sup>1/4</sup> x 11 <sup>1/8</sup> x 15 <sup>3/8</sup> pouces	1 047 x 327,8 x 417,8 mm 41 <sup>1/4</sup> x 12 <sup>7/8</sup> x 16 <sup>7/16</sup> pouces	N/D	N/D
<b>Poids (par unité)</b>	9,12 kg 20 lb 2 oz	21,86 kg 48 lb 2 oz	30,56 kg 67 lb 4 oz	14,48 kg 31 lb 14 oz	6,2 kg 13 lb 10 oz
<b>Finitions</b>	Noir piano vernis, ébène piano, blanc satin, noyer foncé				

Monitor Audio se réserve le droit de modifier les spécifications sans avis préalable.

# Sommario

Introduzione	17	Cablaggio	21
Punte e piedini	18	Single Wiring	21
Per pavimenti con moquette	18	Bi-wiring	21
Per pavimenti in legno/duri	18	Bi-amping	21
Installazione	18	Effetti del bi-wiring e del bi-amping	22
Posizionamento per sistemi a 2 canali	18	Tappi per le aperture	22
Posizionamento audio-video	19	Rodaggio degli altoparlanti	23
Installazione dell'altoparlante Gold FX	19	Regolazione del bullone di tenuta	23
Atmos	20	Garanzia	23
Montaggio del Gold FX alla parete	20	Informazioni per l'utente	23
		Specifiche	24

## Introduzione

La nuova serie di altoparlanti Gold di Monitor Audio combina una tecnologia di alto profilo con una qualità costruttiva ai vertici della categoria per regalare un'efficace esperienza di ascolto nei sistemi hi-fi e home-cinema. Per la prima volta la serie Gold, ammiraglia di Monitor Audio, utilizza la medesima tecnologia della serie Platinum II per offrire prestazioni di altissimo livello.

Grazie alla pluriennale esperienza di progetto del suono, con la serie Gold il team di Monitor Audio è riuscito a ridurre al minimo assoluto la distorsione e a far sì che la resa del suono sia più chiara e articolata possibile, pur restando regolare e facile all'ascolto. I nuovi altoparlanti Gold sono stati completamente riprogettati, mentre i driver usati nella serie Platinum sono stati specificamente rielaborati, affinati e perfezionati.

La nuova gamma di prodotto è completata da un singolo modello da scaffale, due da pavimento, un altoparlante centrale, un subwoofer e altoparlanti posteriori/FX. La serie Gold è stata progettata per ascoltatori esigenti, alla ricerca di altoparlanti che riuniscano credenziali tecniche d'alto livello e design sbalorditivo.

Le eleganti casse sono disponibili con impiallacciatura in vero legno color noce scuro ed ebano e con finiture in nero lucido o bianco satinato. I bordi verticali arrotondati delle casse si combinano con il profilo affilato delle linee orizzontali, in un'estetica classica e senza tempo. Il rivestimento in cuoio morbido del pannello superiore (sia negli altoparlanti da scaffale che in quelli da pavimento) dà morbidezza al tocco e aggiunge ulteriore fascino alla serie Gold. Tutte le casse sono pesanti e ben smorzate con rinforzo esteso, potenziato tramite i famosi driver Monitor Audio a bullone passante unico, che conferiscono una marcata purezza d'aspetto.

## Punte e piedini

### Per pavimenti con moquette

(Solo Gold 200 e 300)

I piedini e i supporti metallici esterni vengono forniti già montati e pronti per l'uso su pavimenti in moquette o dove si richiede l'uso di punte. È sufficiente fissarli alla base dell'altoparlante utilizzando i bulloni in dotazione (A e B).

Con la livella, è possibile verificare che tutti i lati dell'altoparlante siano in piano. Se l'altoparlante risulta fuori bolla, svitare il piedino fino al punto più basso e verificare di nuovo. Ripetere il processo fino a quando la cassa è perfettamente livellata. Utilizzare i dadi di bloccaggio su ciascun piedino per fissarlo in posizione e per eliminare vibrazioni indesiderate.

**Assicurarsi che sotto la moquette non ci siano cavi nascosti che potrebbero venire danneggiati dalle punte.**

### Per pavimenti in legno/duri

(Solo Gold 200 e 300)

Togliere le punte e fissare piedini e supporti metallici esterni alla base dell'altoparlante utilizzando i bulloni in dotazione (A e B).

Con una livella, è possibile verificare che tutti i lati dell'altoparlante siano in piano. Se l'altoparlante risulta fuori bolla, svitare il piedino fino al punto più basso e verificare di nuovo. Ripetere il processo fino a quando la cassa è perfettamente livellata. Utilizzare i dadi di bloccaggio su ciascun piedino per fissarlo in posizione e per eliminare vibrazioni indesiderate.

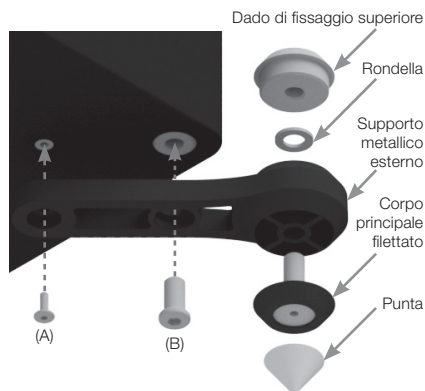

## Installazione

### Posizionamento per sistemi a 2 canali

Durante l'installazione di un sistema a 2 canali, la posizione d'ascolto e gli altoparlanti dovrebbero formare un triangolo equilatero. Gli altoparlanti devono essere posizionati a circa 1,8 - 3 m di distanza l'uno dall'altro. La distanza ideale dalla parete posteriore varia a seconda dell'altoparlante (consultare le indicazioni elencate di seguito) e, comunque, per ottenere prestazioni ottimali si consiglia di posizionarli a una distanza di 91 cm dalle pareti laterali.

- Gold 100 (20 - 35 cm)
- Gold 200 e Gold 300 (30 - 45 cm)



**NOTA:** queste sono le distanze raccomandate per ottenere prestazioni ottimali. I risultati effettivamente conseguiti possono variare in base alle dimensioni della stanza e al tipo di costruzione.

Quando si installano gli altoparlanti per la prima volta, è sempre consigliabile provare varie soluzioni, dato che l'ambiente e le preferenze personali sono ogni volta diversi. Se ad esempio i bassi sono insufficienti, si può provare ad avvicinare gli altoparlanti a una parete. Se i bassi sono eccessivi, si raccomanda l'approccio inverso. Leggere anche le informazioni relative ai tappi per le aperture. Se la resa stereo si è deteriorata, provare a ruotare leggermente gli altoparlanti verso il punto d'ascolto. Si dovrebbe avere la percezione che il suono sia originato dal punto centrale tra i due altoparlanti, non direttamente da essi.

## Posizionamento audio-video

Per le angolazioni e le posizioni ideali di ognuno degli altoparlanti del sistema surround, fare riferimento alle illustrazioni qui sotto. Gli altoparlanti dovrebbero essere posti a una distanza dalla parete determinata dai requisiti dell'unità elencati nel paragrafo "Posizionamento di un sistema a 2 canali".

Se durante la riproduzione di musica (senza subwoofer) i bassi sono eccessivi o rimbombano, si può provare ad allontanare leggermente gli altoparlanti dalle pareti. Se ciò non fosse possibile, provare a installare sulle aperture i tappi in dotazione. In un sistema con un subwoofer, si può cercare di regolare le impostazioni di frequenza di crossover per gli altoparlanti e/o sub oppure di modificare la posizione del subwoofer.

L'altoparlante centrale Gold C250 dovrebbe essere posizionato in modo da puntare approssimativamente all'altezza dell'orecchio, in corrispondenza della posizione d'ascolto principale. In dotazione con il C250 vengono forniti 4 piedini adesivi. Attaccare i piedini alla parte inferiore della cassa per proteggere l'altoparlante e migliorarne l'isolamento.



**NOTA:** le immagini seguenti sono fornite solo a scopo illustrativo. Se si utilizza un Gold FX, vedere la sezione "Installazione del Gold FX" per ulteriori informazioni.

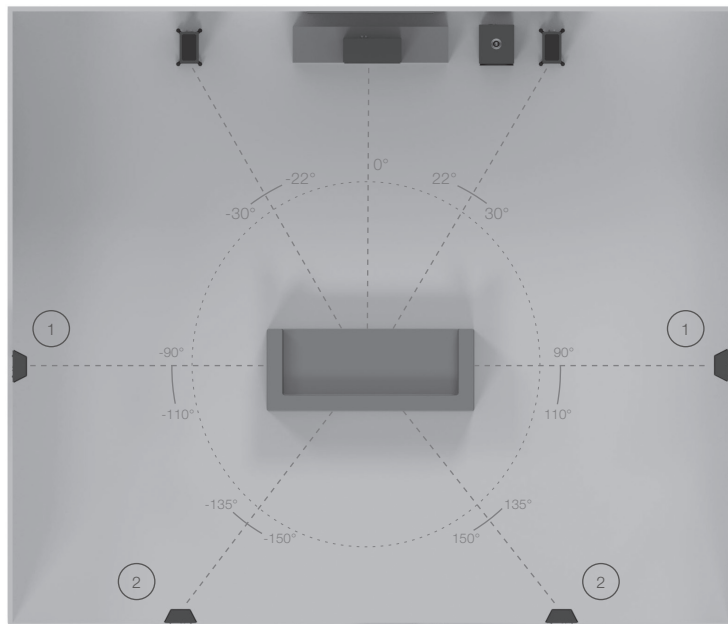

1. Altoparlanti surround laterali

2. Altoparlanti surround posteriori

Un sistema surround 7.1 sfrutterà gli altoparlanti laterali (posizione 1) e posteriori (posizione 2). Se si installa un sistema 5.1, gli altoparlanti surround possono essere disposti nelle posizioni (1) o (2).

## Installazione dell'altoparlante Gold FX

Il Gold FX fornisce le modalità dipolare e bipolare. In modalità bipolare, driver e tweeter sono tutti in fase. In modalità dipolare, i tweeter e i driver su un lato dell'altoparlante sono fuori fase rispetto agli altri tweeter e driver, per generare sonorità diffusa. Gli altoparlanti FX dovrebbero essere installati sulla parete a circa 60 cm (2 piedi) sopra l'altezza dell'orecchio.

**Commutazione modalità dipolare/bipolare.** Se il sistema 5.1 ha un altoparlante posteriore, impostare il commutatore sulla modalità bipolare. È comunque possibile provare il commutatore in modalità dipolare.

Se è parte di un sistema 7.1 con una coppia di FX, impostare il commutatore sulla modalità dipolare. Se si utilizzano due coppie di FX per effetti laterali e posteriori, impostarli tutti in modalità dipolare e scambiare gli altoparlanti FX laterali sinistro e destro, mantenendo gli altoparlanti FX posteriori posizionati correttamente (facendo corrispondere il sinistro e il destro con i canali anteriori sinistro e destro), come mostrato nella pagina successiva



**NOTA:** prima di regolare i commutatori, assicurarsi che l'amplificatore sia spento, in modo da proteggerlo.



## Atmos

Nell'allestimento di un sistema Atmos o dei canali alti in un sistema Atmos, si raccomanda di utilizzare i nostri C265-IDC, C380-IDC o CPCT380-IDC. Questi altoparlanti impiegano un modulo medi/tweeter con l'esclusiva tecnologia IDC (Inverted Dual Concentric), che offre una caratteristica di dispersione più ampia, ideale per il funzionamento di Atmos. Per ulteriori informazioni su C265-IDC, C380-IDC e CPCT380-IDC, consultare il nostro sito Web: [monitoraudio.com](http://monitoraudio.com)

Per il posizionamento ideale di installazioni a 2 o 4 altoparlanti Atmos, fare riferimento alle immagini sottostanti.

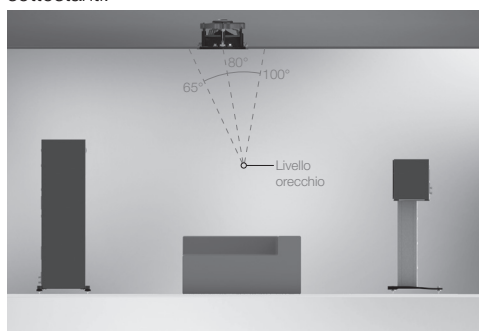

2 altoparlanti Atmos (allineati sul lato anteriore, sinistro e destro)

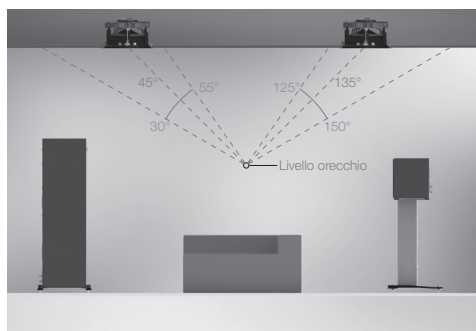

4 altoparlanti Atmos (allineati sul lato anteriore, sinistro e destro)

## Montaggio del Gold FX alla parete



**ATTENZIONE:** determinare sempre la posizione di montaggio dell'unità Gold FX e verificare la struttura della parete. Per motivi di sicurezza, se non si è certi di poter fissare l'unità in modo stabile e sicuro, non tentare di montarla sulla parete. Chiedere invece l'intervento di un professionista competente e qualificato.



**ATTENZIONE:** assicurarsi che dietro il punto in cui verranno fissate le staffe a muro non siano presenti tubi idrici o cavi elettrici. Utilizzare una scala stabile ed evitare di lasciare cavi pendenti.



**NOTA:** con le unità Gold FX non vengono forniti tasselli e viti per il montaggio. Assicurarsi di utilizzare solo dispositivi di montaggio adatti al tipo di parete su cui si intende installare l'unità.

Il Gold FX è dotato di agganci a occhiello da utilizzare con la staffa da parete fornita. Non vengono forniti tasselli e viti per fissare la staffa dell'FX al muro. Utilizzare solo strumenti di fissaggio adatti al tipo di parete dove fissare l'FX.

Per fissare l'unità FX sulla parete, raccomandiamo di utilizzare il modello che si trova nella scatola del prodotto.

# Cablaggio

## Single Wiring

Il single wiring si ottiene collegando un solo set di cavi ai terminali presenti sul retro dell'altoparlante. Internamente, il crossover dell'altoparlante indirizza le frequenze al driver/tweeter appropriato: le frequenze basse ai bass driver, le frequenze medie ai mid/bass driver e le frequenze alte al tweeter.

La connessione può essere effettuata indifferente ai terminali in alto, in basso o in diagonale (provare diverse soluzioni fino a ottenere i risultati voluti).

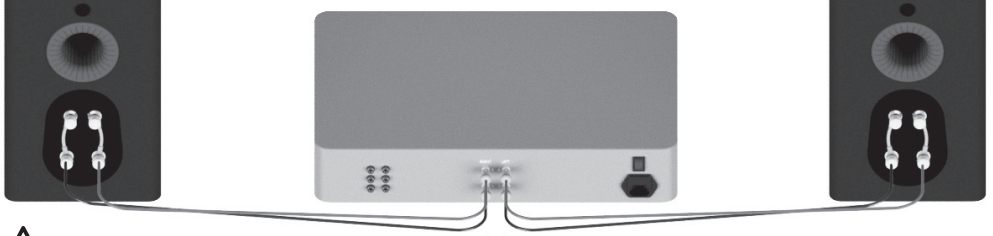

**NOTA: quando si usa questo metodo, è importante non rimuovere i ponticelli.**

## Bi-wiring

Il bi-wiring può essere ottenuto collegando coppie separate di cavi degli altoparlanti ai terminali sull'altoparlante da una singola coppia di connessioni sull'amplificatore. Nel caso della serie Gold, i terminali inferiori si collegano al (o ai) bass driver e quelli superiori al tweeter (altoparlanti a 2 vie) o al mid e al tweeter (altoparlanti a 2,5 e 3 vie).

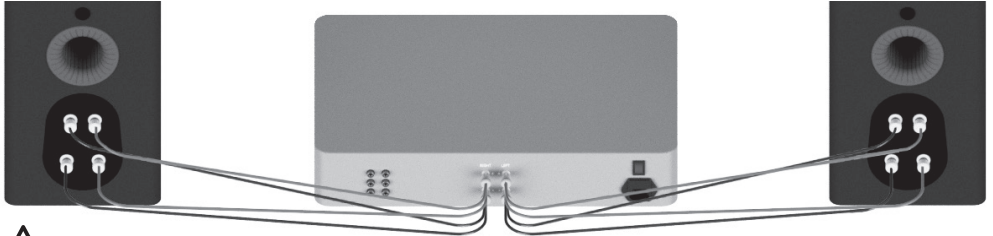

**NOTA: quando si usa questo metodo, i ponticelli DEVONO essere rimossi.**

## Bi-amping

Il bi-amping è come il bi-wiring, eccetto il fatto che nell'equazione viene introdotto un secondo amplificatore.

Il bi-amping può essere ottenuto collegando un set di cavi degli altoparlanti ai terminali superiori dell'altoparlante da un amplificatore e un altro set di cavi ai terminali inferiori del secondo amplificatore.

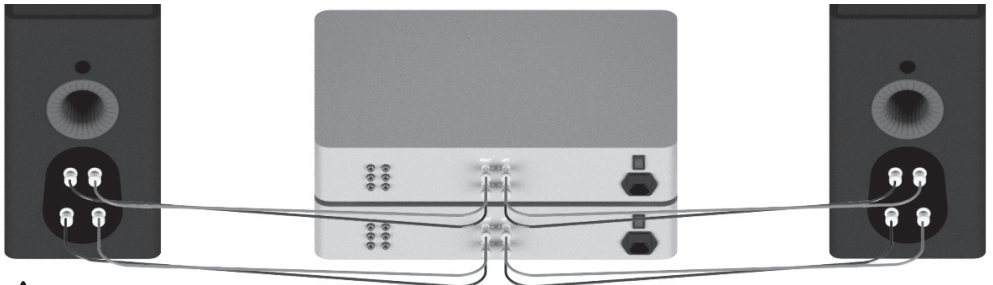

**NOTA: quando si effettua il cablaggio con questo metodo, i ponticelli DEVONO essere rimossi.**

## Effetti del bi-wiring e del bi-amping

Di base il crossover di un altoparlante varia l'impedenza dell'altoparlante stesso e dell'amplificatore di potenza. Quando il segnale audio completo viene applicato ai terminali di un sistema di altoparlanti completo, i driver bassi ricevono solo segnali a bassa frequenza, i driver medi quelli a media frequenza e il tweeter riceve solo segnali ad alta frequenza.

Ciò fa sì che se i cavi di altoparlanti separati sono collegati ai terminali di bassa e alta frequenza, le unità drive non solo hanno le frequenze appositamente dirette e divise, ma, se si utilizza un'impostazione bi-wire, i due cavi degli altoparlanti separati trasporteranno anche segnali diversi a causa dell'impedenza. Di conseguenza i cavi dei bassi trasportano soprattutto basse frequenze e il cavo del tweeter soprattutto alte frequenze.

Gli effetti del bi-wiring sono sottili e, in base alla costruzione e al progetto dei cavi, potrebbe risultare preferibile ricercare un cavo ben ingegnerizzato piuttosto che due per il bi-wiring. Monitor Audio consiglia di sperimentare entrambe le configurazioni per scoprire quale delle due funziona meglio con il proprio sistema.

Il Bi-amping aggiunge un ulteriore amplificatore al sistema, in modo che un amplificatore guidi le basse frequenze e l'altro quelle alte. Pertanto il bi-amping consente di ottenere un segnale "più pulito" sia nei terminali a bassa che ad alta frequenza e, poiché le frequenze alte e basse sono già state separate, ciascuna di esse ha un effetto minimo sull'altra: in pratica i bassi hanno un minor effetto sugli alti più delicati. Per poter sfruttare al meglio il bi-amping, gli amplificatori dovrebbero restare il più possibile indipendenti l'uno dall'altro. Per esempio, se si utilizzano due amplificatori stereo, si dovrebbe usare un amplificatore stereo per i bassi e l'altro per gli alti, riducendo al minimo l'impatto dei bassi sugli alti.

## Tappi per le aperture



**AVVERTENZA: è necessario prestare attenzione a non inserire il tappo in schiuma troppo a fondo nell'apertura, per non rischiare di perderlo all'interno della cassa.**

Se l'altoparlante viene installato in una stanza piccola (circa 9 mq) o in un ambiente che tende ad accentuare la risposta dei bassi, può essere utile utilizzare i tappi per le aperture. Tuttavia, prima di installare i tappi è bene fare qualche prova variando il posizionamento della cassa. Per ottimizzare le prestazioni dell'altoparlante, è importante verificare che non sia posizionato troppo vicino a una parete o agli angoli della stanza.

Quando la posizione dell'altoparlante è obbligata per ragioni di estetica o di disposizione della stanza e i bassi risultano troppo accentuati, oppure se gli altoparlanti devono essere posizionati molto vicino (a una distanza inferiore rispetto a quelle minime suggerite nella sezione "Posizionamento di un sistema a 2 canali") alla parete retrostante (per esempio su una libreria, sistemati in un mobiletto o su un'asta accanto a un muro), si raccomanda di utilizzare i tappi per le aperture. Ciò permetterà di ridurre il rimbombo dei bassi e aiuterà il diffusore a dare il meglio in queste condizioni ambientali. Il rimbombo si verifica generalmente quando l'energia dei bassi provenienti dall'altoparlante crea delle risonanze che accentuano una frequenza particolare o anche varie frequenze.

L'uso dei tappi non riduce l'estensione d'insieme dei bassi, tuttavia viene ridotta l'energia/potenza di uscita dei bassi intorno alla frequenza di accordo dell'apertura. Ciò ha l'effetto di diminuire il rimbombo aumentando nel contempo la chiarezza e l'agilità apparente dei bassi.

Si consiglia vivamente di provare varie soluzioni.

## Rodaggio degli altoparlanti

Eseguire il rodaggio degli altoparlanti riproducendo normale musica a volume medio-basso per circa 50-70 ore. È possibile avvertire un miglioramento del suono anche trascorse le 70 ore indicate.

Questo può avvenire in modo naturale: proprio come un buon vino, le prestazioni miglioreranno con il trascorrere del tempo.

In alternativa, se si desidera una riproduzione continua, è possibile diminuire il volume/la presenza percepibile posizionando un'unità di fronte all'altra, in modo che i driver/tweeter siano allineati e si trovino il più vicino possibile. Collegare quindi l'amplificatore agli altoparlanti in modo che uno sia connesso normalmente (in fase), ovvero positivo-positivo e negativo-negativo (rosso col rosso e nero col nero), e l'altro sia connesso fuori fase, ovvero positivo-negativo e negativo-positivo.

## Regolazione del bullone di tenuta

L'altoparlante della serie Gold è dotato di un bullone passante di fissaggio per ridurre la coloritura della cassa. Ciascun bullone funge da struttura rigida, ma elimina anche la necessità di utilizzare sistemi di fissaggio convenzionali, disaccoppiando il driver e il pannello anteriore per rimuovere un'ulteriore fonte di risonanza.



**NOTA:** se il bullone dovesse allentarsi, con il tempo o durante il trasporto, utilizzare la chiave esagonale in dotazione per stringerlo. Una volta serrato il bullone, è sufficiente ruotare ancora di un quarto di giro.

## Garanzia

Sia la struttura che le prestazioni di questo prodotto sono coperte dalla garanzia del produttore contro i difetti di fabbricazione, posto che il prodotto sia stato fornito da un rivenditore autorizzato Monitor Audio con contratto di vendita. Durante il periodo di garanzia, per il prodotto acquistato si prega di fare riferimento alla pagina di prodotto sul sito [Web.monitoraudio.com](http://Web.monitoraudio.com)

Quando si acquistano prodotti Monitor Audio, si prega di conservare al sicuro la ricevuta d'acquisto, necessaria per convalidare la garanzia.

## Informazioni per l'utente

### Informazioni sul prodotto

Modello: \_\_\_\_\_

Num. di serie prodotto: \_\_\_\_\_

Data di acquisto: \_\_\_\_\_

### Informazioni rivenditore

Nome rivenditore: \_\_\_\_\_

Indirizzo: \_\_\_\_\_  
\_\_\_\_\_

Codice postale: \_\_\_\_\_

Indirizzo e-mail: \_\_\_\_\_

# Specifiche

MODELLO	Gold 100	Gold 200	Gold 300	Gold C250	Gold FX
<b>Formato sistema</b>	2 vie	3 vie	3 vie	3 vie	2 vie
<b>Risposta in frequenza (-6 dB)</b>	40 Hz - 50 kHz	35 Hz - 50 kHz	30 Hz - 50 kHz	40 Hz - 50 kHz	60 Hz - 50 kHz
<b>Sensibilità (1 W a 1 m)</b>	86 dB	88 dB	90 dB	88 dB	86 dB
<b>Impedenza nominale</b>	4 Ohm	4 Ohm	4 Ohm	4 Ohm	4 Ohm
<b>Impedenza minima</b>	2,8 Ohm a 34 Hz	3,4 Ohm a 1 Hz	3,5 Ohm a 1 Hz	2,8 Ohm a 3,7 Hz	3,7 Ohm a 3 Hz
<b>SPL massimo</b>	110 dBA (coppia)	114 dBA (coppia)	117 dBA (coppia)	111 dBA (ciascuno)	109 dBA (coppia)
<b>Tenuta di potenza (RMS)</b>	120 W	200 W	250 W	200 W	100 W
<b>Requisiti consigliati amplificatore</b>	60 – 120 W	80 – 200 W	100 – 250 W	80 – 200 W	30 – 100 W
<b>Allineamento bassi</b>	Bass reflex Sistema di porte Hive II	Bass reflex Sistema di porte Hive II doppio	Bass reflex Sistema di porte Hive II doppio	Cassa sigillata	Cassa sigillata
<b>Frequenza di crossover</b>	2,5 kHz	B.F/ M.F: 650 Hz M.F/ A.F: 3,5 kHz	B.F/ M.F: 650 Hz M.F/ A.F: 2 kHz	B.F/ M.F: 1,2 kHz M.F/ A.F: 4 kHz	2,5 kHz
<b>Complemento unità drive</b>	1 x driver bassi ultra long RDT II 6 <sup>3/4"</sup> 1 x trasduttore ad alte frequenze MPD	2 x driver bassi ultra long RDT II 6 <sup>3/4"</sup> 1 x driver medio C-CAM 2 <sup>3/4"</sup> 1 x trasduttore ad alte frequenze MPD	2 x driver bassi ultra long RDT II 8" 1 x driver medio C-CAM 2 <sup>3/4"</sup> 1 x trasduttore ad alte frequenze MPD	2 x driver bassi ultra long RDT II 6 <sup>3/4"</sup> 1 x driver medio C-CAM 2 <sup>3/4"</sup> 1 x trasduttore ad alte frequenze MPD	2 x driver bassi/medi C-CAM 4" 2 x trasduttori ad alte frequenze MPD
<b>Dimensioni esterne (inclusi griglia e terminali) (A x L x P)</b>	360 x 195 x 330,6 mm 14 <sup>3/16</sup> x 7 <sup>11/16</sup> x 13"	950 x 195 x 330,6 mm 37 <sup>3/8</sup> x 7 <sup>11/16</sup> x 13"	1000 x 240 x 360,6 mm 39 <sup>3/8</sup> x 9 <sup>7/16</sup> x 14 <sup>3/16</sup> "	205 x 537 x 330,6 mm 8 <sup>1/16</sup> x 21 <sup>1/8</sup> x 13"	270 x 341,8 x 160 mm 10 <sup>5/8</sup> x 13 <sup>7/16</sup> x 6 <sup>5/16</sup> "
<b>Dimensioni esterne, inclusi i piedini stabilizzatori e le punte (A x L x P)</b>	N.D.	997 x 282,8 x 387,8 mm 39 <sup>1/4</sup> x 11 <sup>1/8</sup> x 15 <sup>1/4</sup> "	1047 x 327,8 x 417,8 mm 41 <sup>1/4</sup> x 12 <sup>7/8</sup> x 16 <sup>7/16</sup> "	N.D.	N.D.
<b>Peso (ciascuno)</b>	9,12 kg 20 lb 2 once	21,86 kg 48 lb 2 once	30,56 kg 67 lb 4 once	14,48 kg 31 lb 14 once	6,2 kg 13 lb 10 once
<b>Finitura</b>	Nero, ebano, bianco satinato, noce scuro				

Monitor Audio si riserva il diritto di modificare le specifiche senza preavviso.

# Inhalt

Einleitung	25	Verkabelung	29
Stifte und Füße	26	Einzelader	29
Bei Teppichböden	26	Bi-Verkabelung	29
Bei Holzböden/harten Bodenbelägen	26	Bi-Amping	29
Aufstellung	26	Auswirkungen von Bi-Verkabelung und Bi-Amping	30
Zweikanal-Aufstellung	26	Anschlusspfropfen	30
AV-Aufstellung	27	Inbetriebnahme der Lautsprecher	31
Aufstellung des Gold FX	27	Anpassung des Haltebolzens	31
Atmos	28	Garantie	31
Wandbefestigung des Gold FX	28	Eigentümerinformationen	31
		Technische Daten	32

## Einleitung

Die neue Gold-Serie von Lautsprechern der Marke Monitor Audio kombiniert überragende Audiotechnologie mit branchenführender Verarbeitungsqualität und bietet ein überragendes HiFi- und Heimkino-Hörerlebnis. Zum ersten Mal bietet die Gold-Serie die Technologie, die auch in der Flaggschiff-Serie Platinum II von Monitor Audio eingesetzt wird – dadurch ergibt sich eine High-End-Leistung.

Durch die jahrelange Erfahrung im Audiodesign konnte das Team von Monitor Audio Verzerrungen in der Gold-Serie auf ein absolutes Mindestmaß reduzieren und garantieren, dass der erzeugte Klang so klar und deutlich wie nur möglich ist, zur gleichen Zeit aber auch ein weiches Klangbild liefert und das Ohr schont. Die neuen Gold-Lautsprecher sind eine absolute Neuentwicklung und die in der Platinum-Serie genutzten Tieftöner wurden speziell neu gestaltet, perfektioniert und veredelt.

Das neue System wird durch ein einzelnes Regalmodell, zwei auf dem Boden stehende Lautsprecher, einen einzelnen Center-Lautsprecher, einen Subwoofer und hintere/FX-Lautsprecher komplettiert. Die Entwicklung der Gold-Serie erfolgte, um dem anspruchsvollen Zuhörer gerecht zu werden, der Lautsprecher mit High-End-Spezifikationen und einem atemberaubenden Aussehen sucht.

Die wunderschön gestalteten Gehäuse sind erhältlich in dunklem Nussbaumholz und tiefschwarzem Echtholz furniert sowie in Klavierlack-Schwarz oder Glanzweiß. Die vertikalen Gehäusekanten sind abgerundet und vereinen sich mit dem scharfen Profil der horizontalen Linienggebung zu einem klassischen und zeitlosen Erscheinungsbild. Eine lederne Soft-Touch-Verkleidung der Oberblende (auf den Regal- und den Standlautsprechern) ist weich und verleiht der Gold-Serie zusätzliche Premium-Attraktivität. Alle Gehäuse sind schwer, haben durch umfangreiche Verstrebungen gute Dämpfungseigenschaften und werden durch die bewährten Einzelbefestigungen von Monitor Audio ergänzt, was ein unverfälschtes Erscheinungsbild ergibt.

# Stifte und Füße

## Bei Teppichböden

(Nur Gold 200 and 300)

Die Füße und „Abstützungen“ werden für die Verwendung auf Teppichböden oder auf Böden, bei denen Stifte geeignet sind, zusammengebaut ausgeliefert. Sie müssen sie nur mit den mitgelieferten Schrauben (A & B) am Lautsprecher-Sockel befestigen.

Prüfen Sie mit der Wasserwaage, ob alle Seiten des Lautsprechers gleichmäßig hoch sind. Wenn das Gehäuse leicht uneben steht, schrauben Sie den tiefsten Fuß etwas heraus und prüfen Sie den Stand erneut. Wiederholen Sie diesen Schritt, bis das Gehäuse nicht mehr schief steht. Verwenden Sie zur sicheren Befestigung die Sicherungsmuttern an den Füßen, damit keine unerwünschten Vibrationen auftreten.

**Vergewissern Sie sich bitte, dass unter dem Teppich keine versteckten Kabel verlaufen, die durch die Stifte beschädigt werden könnten.**

## Bei Holzböden/harten Bodenbelägen

(Nur Gold 200 and 300)

Entfernen Sie die Stifte und befestigen Sie die Füße und „Abstützungen“ mit den mitgelieferten Schrauben (A & B) am Lautsprecher-Sockel.

Prüfen Sie mit einer Wasserwaage, ob alle Seiten des Lautsprechers gleichmäßig hoch sind. Wenn das Gehäuse leicht uneben steht, schrauben Sie den tiefsten Fuß etwas heraus und prüfen Sie den Stand erneut. Wiederholen Sie diesen Schritt, bis das Gehäuse nicht mehr schief steht. Verwenden Sie zur sicheren Befestigung die Sicherungsmuttern an den Füßen, damit keine unerwünschten Vibrationen auftreten.

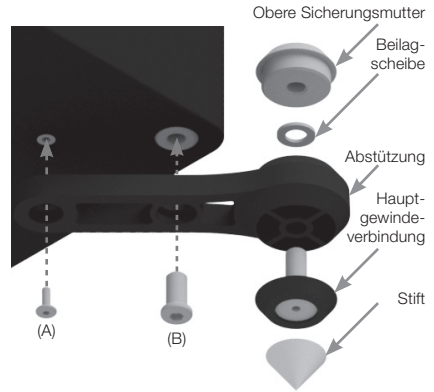

## Aufstellung

### Zweikanal-Aufstellung

Bei einem Zweikanalsystem sollten die Hörposition und die Lautsprecher ein gleichseitiges Dreieck bilden. Stellen Sie die Lautsprecher mit einem Abstand von etwa 1,8 bis 3 m auf. Der ideale Abstand von der Rückwand hängt vom Lautsprecher ab (vergleichen Sie die untere Liste), allerdings müssen sie für eine optimale Leistung mindestens 3 Fuß (91 cm) von den Seitenwänden entfernt stehen.

- Gold 100                                      8 bis 14 Zoll (20 bis 35 cm)
- Gold 200 & Gold 300                      12 bis 18 Zoll (30 bis 45 cm)



**HINWEIS:** Dies sind die empfohlenen Entfernungen für eine optimale Leistung. Die tatsächlichen Ergebnisse variieren je nach Raumgröße und Bauweise.

Es wird nachdrücklich empfohlen, bei der ersten Aufstellung der Lautsprecher zu experimentieren, da die Umgebung und die persönlichen Klangvorlieben bei jeder Einrichtung variieren. Wenn der Bass beispielsweise nicht stark genug ist, stellen Sie Ihre Lautsprecher etwas näher an die Wand. Wenn der Klang zu basslastig ist, rücken Sie den Lautsprecher etwas von der Wand weg. Lesen Sie diesbezüglich auch die Informationen über die Anschlusspropfen. Wenn das Stereo-Erlebnis verloren geht, drehen Sie die Lautsprecher etwas nach innen. Der Klang sollte vom Mittelpunkt zwischen den Lautsprechern und nicht von den eigentlichen Lautsprechern ausgehen.

# AV-Aufstellung

Auf den unteren Abbildungen sehen Sie die idealen Winkel und Positionen der einzelnen Lautsprecher im Surround-System. Die Lautsprecher sollten gemäß den Anforderungen des Lautsprechers, die im Abschnitt 2-Kanal-Positionierung aufgeführt sind, mit einem Abstand von der Wand positioniert werden.

Wenn der Klang zu basslastig ist oder im Raum bei der Musikwiedergabe (ohne Subwoofer) ein Bassdröhnen auftritt, stellen Sie die Lautsprecher etwas weiter von den Wänden entfernt auf. Ist dies nicht möglich, verwenden Sie bitte die mitgelieferten Anschlusspfropfen. Bei einem System mit einem Subwoofer versuchen Sie die Frequenzregelung der Lautsprecher und/oder des Subwoofers anzupassen oder die Position des Subwoofers zu ändern.

Der Gold-C250-Center-Lautsprecher sollte so aufgestellt werden, dass er auf eine ungefähre Ohrhöhe der Haupthörposition zeigt. Der Lieferumfang des C250 umfasst 4 selbstklebende Füße – kleben Sie diese zum Schutz und zur besseren Isolierung des Lautsprechers auf die Unterseite des Gehäuses.



**HINWEIS:** Die Bilder unten dienen nur zu Illustrationszwecken. Wenn Sie den Gold FX verwenden, beziehen Sie sich bitte für weitere Informationen auf den Abschnitt „Aufstellung des Gold FX“.

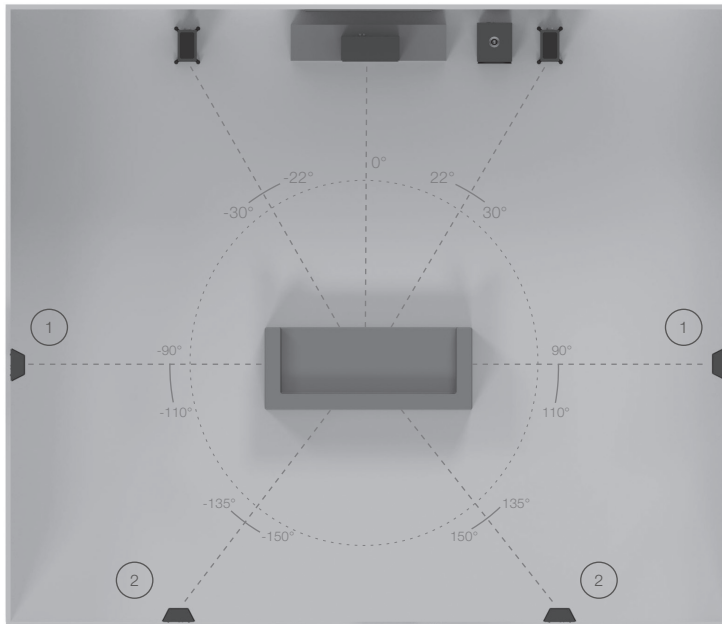

1. Seitliche Surround-Lautsprecher

2. Hintere Surround-Lautsprecher

Ein 7.1-Surroundsystem nutzt die seitlichen (Position 1) und hinteren Lautsprecher (Position 2). Wenn Sie ein 5.1-System einrichten, können Sie Ihre Surround-Lautsprecher auf Position (1) oder (2) aufstellen.

DEUTSCH

## Aufstellung des Gold FX

Der Gold FX bietet dipolare oder bipolare Hörmodi. Im bipolaren Modus sind sowohl die Tieftöner als auch die Hochtöner phasengleich. Im dipolaren Modus sind der Hochtöner und Tieftöner auf der einen Seite des Lautsprechers zum anderen Hochtöner und Tieftöner phasenverschoben, um den diffusen Klang zu erzeugen. Die FX-Lautsprecher sollten etwa 2 Fuß (60 cm) über der Ohrhöhe an der Wand montiert werden.

**Dipolare/bipolare Schaltung:** Bei 5.1-Systemen als hintere Lautsprecher wird die bipolare Einstellung empfohlen. Allerdings spricht nichts gegen ein Experimentieren und Ausprobieren der dipolaren Schaltung.

Bei einem 7.1-System mit 1 FX-Paar verwenden Sie die dipolare Einstellung. Falls Sie 2 FX-Paare für seitliche und hintere Effekte nutzen, stellen Sie alle auf den dipolaren Modus und tauschen Sie die FX-Lautsprecher auf der linken und rechten Seite aus, wobei die hinteren FX-Lautsprecher richtig ausgerichtet bleiben (Abgleich der Kanäle links und rechts mit den vorderen Kanälen links und rechts), wie es auf der nächsten Seite abgebildet ist.



**HINWEIS:** Ehe Sie eine der Einstellungen ändern, sollten Sie sich unbedingt vergewissern, dass der Verstärker zumindest ausgeschaltet ist. Dies schützt den Verstärker.

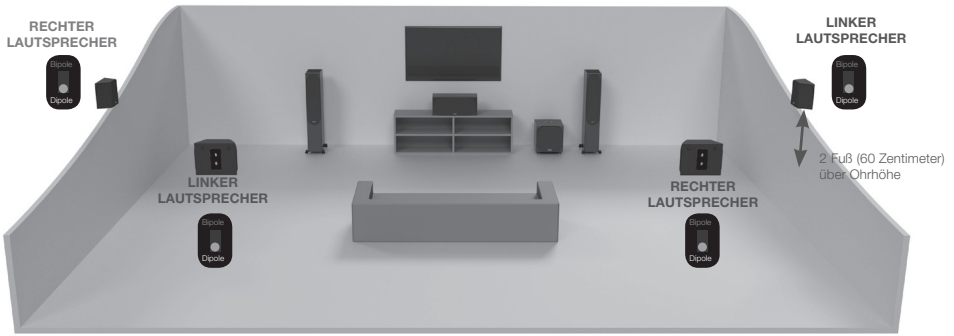

## Atmos

Bei einem Atmos-System oder für Overhead-Kanäle in einem Atmos-System empfehlen wir, unsere C265-IDC, C380-IDC oder CPCT380-IDC zu verwenden. Diese Lautsprecher nutzen ein einzigartiges schwenkbares IDC-Mittel-/Hochtöner-Modul (Inverted Dual Concentric), das eine weitere Dispersionscharakteristik aufweist und sich ideal für Atmos eignet. Weitere Einzelheiten über C265-IDC, C380-IDC und CPCT380-IDC finden Sie auf unserer Website: [monitoraudio.com](http://monitoraudio.com)

Nachstehend finden Sie Informationen über die ideale Positionierung von 2 oder 4 Atmos-Lautsprechern.

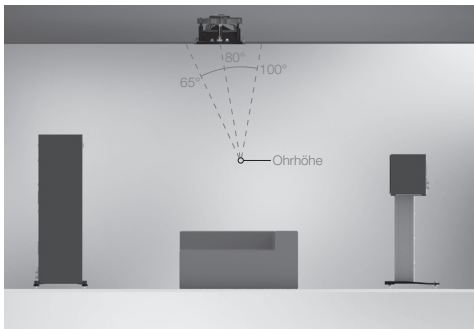

2 Atmos-Lautsprecher (abgestimmt mit vorne links und rechts)

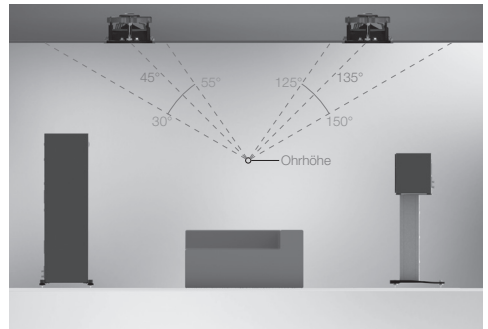

4 Atmos-Lautsprecher (abgestimmt mit vorne links und rechts)

## Wandbefestigung des Gold FX



**ACHTUNG:** Sie müssen immer den Befestigungsort des Gold FX und die Struktur des Mauerwerks festlegen. Wenn Sie sich nicht sicher sind, ob eine sichere und zuverlässige Befestigungsmöglichkeit an Ihrer Wand vorhanden ist, sollten Sie die Lautsprecher nicht selbst an der Wand befestigen. Beauftragen Sie stattdessen einen kompetenten und fachkundigen Experten mit der Arbeit.



**ACHTUNG:** Vergewissern Sie sich, dass hinter den Befestigungsorten der Wandplatte keine Wasserrohre oder Stromkabel in der Wand verlaufen. Stellen Sie sich bei der Arbeit auf eine sichere Trittleiter und vermeiden Sie herabhängende Kabel.



**HINWEIS:** Bei den Gold-FX-Lautsprechern liegen keine Befestigungsschrauben oder Stecker bei. Verwenden Sie bitte nur geeignete Befestigungselemente für die entsprechende Wandkonstruktion, an der Sie die Gold-FX-Lautsprecher anbringen möchten.

Der Gold FX wird zur Nutzung mit der mitgelieferten Wandhalterung mit Schlüssellocheinsätzen ausgeliefert. Bei den FX-Lautsprechern liegen keine Befestigungsschrauben oder Stecker bei, um die Halterung an der Wand zu befestigen. Verwenden Sie bitte geeignete Befestigungselemente für die entsprechende Wandkonstruktion, an der Sie die FX-Lautsprecher anbringen möchten.

Für der Wandbefestigung Ihres FX-Lautsprechers empfehlen wir die Verwendung der Wandbefestigungsvorlage, die im Verpackungskarton beiliegt.

# Verkabelung

## Einzelader

Schließen Sie für die Einzelader einen Satz Kabel an die Anschlüsse auf der Rückseite des Lautsprechers an. Intern leitet die Lautsprecher-Frequenzzweiche die Frequenzen an den entsprechenden Tief-/Hochtöner weiter. Niedrige Frequenzen zu den Tieftönern, mittlere Frequenzen zu den Tief-/Mitteltönern und hohe Frequenzen zum Hochtöner. Verbinden Sie diese entweder oben, unten oder diagonal (wir empfehlen, dabei zu experimentieren, um die gewünschten Ergebnisse zu erreichen).

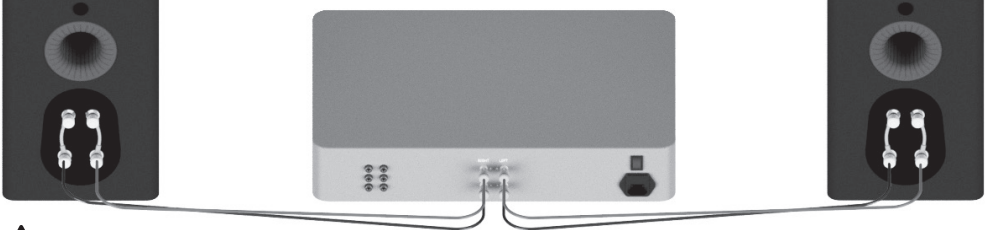

**HINWEIS: Bei dieser Methode dürfen Sie die Klemmbrücken nicht entfernen.**

## Bi-Verkabelung

Bi-Verkabelung wird durch das Verbinden von separaten Paaren von Lautsprecherkabeln mit den Anschlüssen des Lautsprechers eines einzigen Anschlusspaares am Verstärker erreicht. Im Falle der Gold-Serie werden die unteren Anschlüsse mit dem/den Tieftöner(n), und die oberen Anschlüsse mit dem Hochtöner in den Zwei-Wege-Lautsprechern, oder den mittleren und Hochtönern in den 2,5- und 3-Wege-Lautsprechern verbunden.

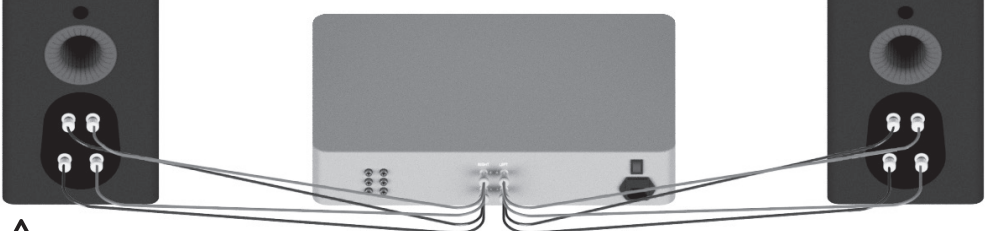

**HINWEIS: Bei dieser Methode MÜSSEN die Klemmbrücken entfernt werden.**

## Bi-Amping

Bi-Amping ist identisch mit der Bi-Verkabelung. Sie müssen lediglich einen zweiten Verstärker mit einberechnen.

Beim Bi-Amping müssen Sie einen Satz Lautsprecherkabel mit den oberen Anschlüssen des Lautsprechers von einem Verstärker, und einem anderen Satz Lautsprecherkabel mit den unteren Anschlüssen des zweiten Verstärkers verbinden.

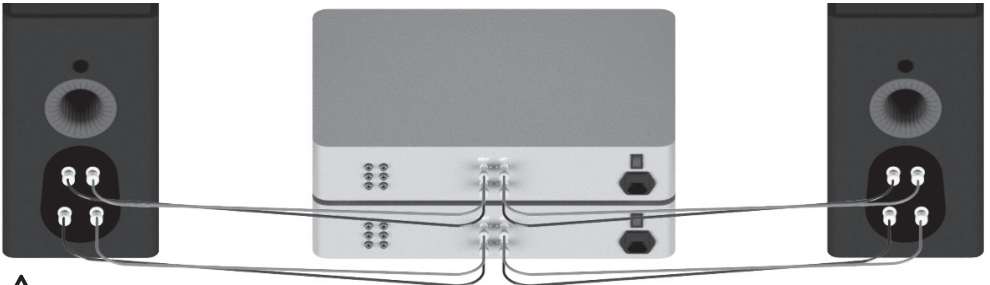

**HINWEIS: Bei dieser Methode MÜSSEN die Klemmbrücken entfernt werden.**

# Auswirkungen von Bi-Verkabelung und Bi-Amping

Grundsätzlich variiert ein Lautsprecher-Crossover die Impedanz des Lautsprechers und des Leistungsverstärkers. Wenn das gesamte Spektrum des musikalischen Signals an die Anschlüsse eines Full-Range-Lautsprechersystems gesendet wird, erhält der Basstörer nur niederfrequente Signale, der Mitteltöner die mittleren Frequenzsignale und der Hochtöner nur Hochfrequenzsignale.

Wenn separate Lautsprecherkabel an die Nieder- und Hochfrequenzanschlüsse angeschlossen werden, werden nicht nur die Tönereinheiten und die Frequenz gerichtet und unterteilt, sondern die zwei separaten Lautsprecherkabel übertragen nun aufgrund der Impedanz auch verschiedene Signale. Die Basskabel übertragen also überwiegend die Tiefen und das Hochtöner-Kabel überwiegend die Höhen.

Die Wirkung der Bi-Verkabelung ist subtil und entsprechend des Kabelaufbaus und -designs könnte ein besser konstruiertes Kabel die zwei Kabel für die Bi-Verkabelung übertreffen. Monitor Audio empfiehlt Ihnen, mit diesen beiden Konfigurationen zu experimentieren, damit Sie herausfinden, welche davon in Ihrem System am besten funktioniert.

Bi-Amping stattet das System mit einem zusätzlichen Verstärker aus, damit ein Verstärker die tiefen Frequenzen und der andere Verstärker die hohen Frequenzen ansteuert. Bi-Amping liefert daher ein „klareres“ Signal an den an den Niederfrequenz- und Hochfrequenz-Lautsprecheranschlüssen, und da die hohen und niedrigen Frequenzen bereits abgesondert wurden, hat jeder Anschluss eine minimale Auswirkung auf den anderen – im Wesentlichen beeinflusst der Bass die sanfteren Höhen nicht so sehr. Damit die Vorteile des Bi-Amping optimal genutzt werden können, sollten die Verstärker möglichst unabhängig voneinander sein. Wenn Sie etwa zwei Stereoverstärker nutzen, sollten Sie einen Stereoverstärker für den Bass und den anderen für die Höhen verwenden, um die Auswirkungen des Basses auf die Höhen zu minimieren.

## Anschlusspfropfen



**WARNHINWEIS: Achten Sie darauf, die Anschlusspfropfen nicht zu weit in die Öffnung einzuführen, da der Schaumpfropfen dadurch im Gehäuse stecken bleiben könnte.**

Wenn der Lautsprecher in einem kleinen Raum (etwa 9 m<sup>2</sup>) oder einem Raum mit häufig auftretender, betonter Bassresonanz aufgestellt werden soll, kann die Verwendung von Anschlusspfropfen von Vorteil sein. Dabei wird jedoch empfohlen, vor der Anbringung mit der Aufstellung der Lautsprecher im Raum zu experimentieren. Zur Optimierung der Lautsprecherleistung sollten Sie unbedingt prüfen, ob der Lautsprecher nicht zu nah an einer Wand oder in einer Zimmerecke aufgestellt ist.

Wenn die Positionierung der Lautsprecher von der Raumästhetik oder -aufteilung bestimmt wird, ein ausgeprägter Bass auftritt oder Lautsprecher in unmittelbarer Nähe (weniger als der im Abschnitt Zweikanal-Aufstellung empfohlene Mindestabstand) zu einer Rückwand (wie bei einem Bücherregal, bei der Aufstellung in einem Schrank oder in der Nähe einer Wand) aufgestellt werden müssen, wird die Verwendung von Anschlusspfropfen in den Öffnungen empfohlen. Hierdurch werden das Bassdröhnen (oder Überhang) verringert und die Lautsprecher unter diesen Umgebungsbedingungen bei der Wiedergabe ihrer Höchstleistung unterstützt. Das Dröhnen wird verursacht, wenn die Bassleistung der Lautsprecher die Raummodi anregt und bei einer bestimmten Frequenz oder bei mehreren Frequenzen eine Bassanhebung verursacht.

Bei der Verwendung von Anschlusspfropfen wird nicht die Gesamt-Basserweiterung verringert, sondern die Bassenergie/Bassleistung der Öffnungsfrequenzabstimmung. Dadurch verringert sich das Bassdröhnen und gleichzeitig erhöhen sich die Klarheit des Basses und die offensichtliche Lebendigkeit.

Es wird nachdrücklich empfohlen, dabei zu experimentieren.

## Inbetriebnahme der Lautsprecher

Nehmen Sie Ihre Lautsprecher in Betrieb, indem Sie Musik abspielen und sie bei niedriger bis mittlerer Lautstärke etwa 50 bis 70 Stunden lang laufen lassen. Sie werden feststellen, dass der Ton auch nach 70 Stunden Betrieb noch besser wird.

Dies geschieht im Laufe der Zeit: Wie bei einem guten Wein wird die Leistung mit der Zeit immer besser.

Wenn Sie die Lautsprecher ununterbrochen verwenden möchten, können Sie alternativ die akustische Lautstärke/Präsenz verringern, indem Sie die Lautsprecher einander gegenüberstellen, sodass der Tief-/Hochtöner direkt ausgerichtet ist, und sie so nah wie möglich beieinanderstehen. Schließen Sie dann den Verstärker an die Lautsprecher an, sodass einer normal (in Phase) ist: Plus an Plus und Minus an Minus (rot zu rot und schwarz zu schwarz), und der andere Lautsprecher phasenverschoben: Plus- an Minus-Eingänge und Minus- an Plus-Eingänge am Lautsprecher.

## Anpassung des Haltebolzens

Die neue Gold-Serie verfügt über eine Einzelschrauben-Tönerbefestigung zur Verringerung der Gehäuseverfärbung. Jede Schraube dient als feste Klammer, macht aber gleichzeitig eine konventionelle Tönerbefestigung überflüssig. Dies sorgt für eine wirksame Entkopplung von Töner und der vorderen Schallwand und beseitigt eine weitere Resonanzquelle.



**HINWEIS:** Wenn sich diese Schraube irgendwann lösen sollte oder sich bereits beim Transport gelockert hat, verwenden Sie bitte den mitgelieferten Innensechskant-Schraubendreher, um die Schraube wieder zu befestigen. Hierfür ist nur eine Vierteldrehung erforderlich, nachdem die Schraube angezogen hat.

## Garantie

Sowohl die handwerkliche Arbeit als auch die Leistung dieses Produkts werden von der Garantie gegen Produktionsfehler abgedeckt, vorausgesetzt, das Produkt wurde von einem autorisierten Monitor-Audio-Einzelhändler im Rahmen des Konsumenten-Verkaufsvertrags ausgeliefert. Den Garantiezeitraum für das gekaufte Produkt finden Sie auf der Produktseite unserer Webseite: [monitoraudio.com](http://monitoraudio.com).

Bewahren Sie beim Kauf von Monitor-Audio-Produkten den Kaufbeleg sicher auf, da dieser als Nachweis Ihrer Garantie dient.

## Eigentümerinformationen

### **Produktangaben**

Modell: \_\_\_\_\_

Produkt-Seriennummer: \_\_\_\_\_

Kaufdatum: \_\_\_\_\_

### **Händlerinformationen**

Händlername: \_\_\_\_\_

Adresse: \_\_\_\_\_  
\_\_\_\_\_

Postleitzahl: \_\_\_\_\_

E-Mail-Adresse: \_\_\_\_\_

# Technische Daten

MODELL	Gold 100	Gold 200	Gold 300	Gold C250	Gold FX
<b>Systemformat</b>	2-Wege	3-Wege	3-Wege	3-Wege	2-Wege
<b>Frequenzbereich (-6 dB)</b>	40 Hz bis 50 kHz	35 Hz bis 50 kHz	30 Hz bis 50 kHz	40 Hz bis 50 kHz	60 Hz bis 50 kHz
<b>Empfindlichkeit (1 W bei 1 M)</b>	86 dB	88 dB	90 dB	88 dB	86 dB
<b>Nennimpedanz</b>	4 Ohm	4 Ohm	4 Ohm	4 Ohm	4 Ohm
<b>Eingangswiderstand</b>	2,8 Ohm bei 34 Hz	3,4 Ohm bei 1 Hz	3,5 Ohm bei 1 Hz	2,8 Ohm bei 3,7 Hz	3,7 Ohm bei 3 Hz
<b>Max. Schalldruckpegel</b>	110 dBA (Paar)	114 dBA (Paar)	117 dBA (Paar)	111 dBA (jeweils)	109 dBA (Paar)
<b>Leistungsfähigkeit (RMS)</b>	120 W	200 W	250 W	200 W	100 W
<b>Empfohlene Verstärkeranforderungen</b>	60 bis 120 W	80 bis 200 W	100 bis 250 W	80 bis 200 W	30 bis 100 W
<b>Bassanpassung</b>	Bassreflex HiVe II Portsystem	Bassreflex Duales HiVe II Portsystem	Bassreflex Duales HiVe II Portsystem	Versiegeltes Gehäuse	Versiegeltes Gehäuse
<b>Übergangsfrequenz</b>	2,5 kHz	L.F./ M.F.: 650 Hz M.F./ H.F.: 3,5 kHz	L.F./ M.F.: 650 Hz M.F./ H.F.: 4 kHz	L.F./ M.F.: 1,2 kHz M.F./ H.F.: 4 kHz	2,5 kHz
<b>Ergänzung der Antriebseinheit</b>	1 x 6 <sup>1/2</sup> " RDT II Langhub-Tieftöner 1 x MPD Hochfrequenz- Wandler	2 x 6 <sup>1/2</sup> " RDT II Langhub- Tieftöner 1 x 2 <sup>1/2</sup> " C-CAM- Mitteltöner 1 x MPD Hochfrequenz- Wandler	2 x 8" RDT II Langhub- Tieftöner 1 x 2 <sup>1/2</sup> " C-CAM- Mitteltöner 1 x MPD Hochfrequenz- Wandler	2 x 6 <sup>1/2</sup> " RDT II Langhub-Tieftöner 1 x 2 <sup>1/2</sup> " C-CAM- Mitteltöner 1 x MPD Hochfrequenz- Wandler	2 x 4" C-Cam-Tief-/ Mitteltöner 2 x MPD Hochfrequenz- Wandler
<b>Gehäuseabmessungen einschließlich Gitter und Anschlüsse (H x B x T)</b>	360 x 195 x 330,6 mm 14 <sup>3/16</sup> x 7 <sup>11/16</sup> x 13"	950 x 195 x 330,6 mm 37 <sup>3/8</sup> x 7 <sup>11/16</sup> x 13"	1000 x 240 x 360,6 mm 39 <sup>3/8</sup> x 9 <sup>7/16</sup> x 14 <sup>3/16</sup> "	205 x 537 x 330,6 mm 8 <sup>1/16</sup> x 21 <sup>1/8</sup> x 13"	270 x 341,8 x 160 mm 10 <sup>5/8</sup> x 13 <sup>7/16</sup> x 6 <sup>5/16</sup> "
<b>Gehäuseabmessungen einschließlich Abstützungsfüßen und Stiften (H x B x T)</b>	N/A	997 x 282,8 x 387,8 mm 39 <sup>1/4</sup> x 11 <sup>1/8</sup> x 15 <sup>1/4</sup> "	1047 x 327,8 x 417,8 mm 41 <sup>1/4</sup> x 12 <sup>7/8</sup> x 16 <sup>7/16</sup> "	N/A	N/A
<b>Gewicht (pro Gerät)</b>	9,12 kg 20 lb 2 oz	21,86 kg 48 lb 2 oz	30,56 kg 67 lb 4 oz	14,48 kg 31 lb 14 oz	6,2 kg 13 lb 10 oz
<b>Oberflächen-ausführungen</b>	Klavier-Schwarz, Klavier-Tiefschwarz, Glanzweiß, Dunkles Nussbaumholz				

Monitor Audio behält sich das Recht vor, die technischen Daten ohne vorherige Ankündigung zu ändern.

Presentación	33	Cableado	37
Puntas y pies	34	Cableado sencillo	37
Para suelos enmoquetados	34	Cableado doble	37
Para suelos duros/de madera	34	Amplificación doble	37
Colocación	34	Los efectos del cableado / amplificación doble	38
Posicionamiento para 2 canales	34	Tapones de puertos	38
Posicionamiento audiovisual	35	Rodaje de sus altavoces	39
Configure el Gold FX	35	Ajuste del perno de retención	39
Atmos	36	Garantía	39
Fijación de los Gold FX a la pared	36	Información del usuario	39
		Especificaciones	40

## Presentación

La nueva serie de altavoces Gold de Monitor Audio combina la tecnología de audio premium con la calidad de fabricación líder en su sector para ofrecer una experiencia sonora de alta fidelidad y home cinema fascinante. Por primera vez, la serie Gold presenta la tecnología usada en la emblemática gama Platinum II de Monitor Audio para ofrecer un alto rendimiento puro.

El equipo de Monitor Audio ha empleado sus años de experiencia en el diseño de audio para reducir la distorsión en la serie Gold al mínimo absoluto, y para garantizar que el sonido emitido es lo más claro y articulado posible, mientras que es suave y fácil de escuchar. Los nuevos altavoces Gold representan un rediseño completo. Los drivers utilizados en la serie Platinum han sido remodelados, perfeccionados y mejorados.

Un modelo de estantería único, dos soportes de suelo, altavoz central individual, subwoofer y altavoces traseros/FX completan la nueva gama. La serie Gold está diseñada para el oyente exigente en busca de altavoces con altas credenciales y apariencia impresionante.

Las cajas perfectamente diseñadas están disponibles en color nogal oscuro y auténtica chapa de madera de ébano con acabado en negro brillante o blanco satinado. Los cantos verticales redondeados de las cajas combinan con el perfil afilado de las líneas horizontales para dar una apariencia clásica y atemporal. Una tapicería de piel en el panel superior (en la estantería y en los altavoces de pie) suave al tacto que añade un atractivo de calidad superior a la serie Gold. Todas las cajas son fuertes y están bien amortiguadas con refuerzos extensivos. También cuentan con el famoso tornillo individual de Monitor Audio a través de los drivers que permiten una apariencia pura.

## Puntas y pies

### Para suelos enmoquetados

(Gold 200 y 300 únicamente)

Los pies y «soportes exteriores» se suministran montados, para suelos enmoquetados o cuando sea recomendable usar puntas. Todo lo que se requiere es asegurarlos a la base del altavoz usando los tornillos proporcionados (A & B).

Para comprobar si el altavoz está nivelado en todos los lados, utilice la herramienta de nivelación. Si hay algo de desnivel, desenrosque el pie de la parte más baja y compruebe de nuevo. Repita este proceso hasta que la caja acústica esté nivelada. Use las tuercas de bloqueo de los soportes para sujetarlos en su sitio y para evitar que se produzcan vibraciones no deseadas.

**Asegúrese de que por debajo de la moqueta no pasen cables que las puntas pudieran dañar.**

### Para suelos duros/de madera

(Gold 200 y 300 únicamente)

Quite las puntas y asegure los pies y «soportes exteriores» a la base del altavoz usando los tornillos proporcionados (A & B).

Para comprobar si el altavoz está nivelado en todos los lados, utilice una herramienta de nivelación. Si hay algo de desnivel, desenrosque el pie de la parte más baja y compruebe de nuevo. Repita este proceso hasta que la caja acústica esté nivelada. Use las tuercas de bloqueo de los soportes para sujetarlos en su sitio y para evitar que se produzcan vibraciones no deseadas.

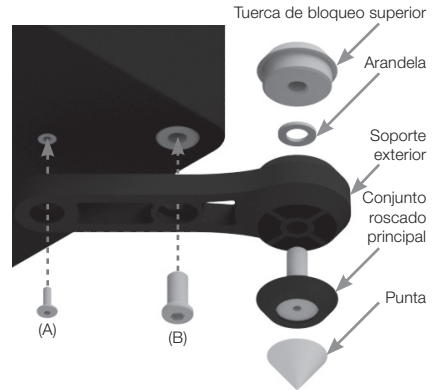

## Colocación

### Posicionamiento para 2 canales

Si se va a usar en un sistema de 2 canales, la posición de escucha y los altavoces deben formar un triángulo equilátero. Los altavoces deben colocarse con una separación aproximada de entre 1,8 m y 3 m. La distancia ideal desde la pared trasera varía en función del altavoz (consulte la lista a continuación); sin embargo, para un rendimiento óptimo los altavoces tienen que estar al menos a 91 cm de las paredes laterales.

- Gold 100                              20 - 35 cm
- Gold 200 & Gold 300            30 - 45 cm



**NOTA:** Estas son las distancias recomendadas para un rendimiento óptimo. Los resultados reales variarán en función del tamaño de la habitación y de la construcción.

Se recomienda encarecidamente experimentar al colocar unos altavoces por primera vez, ya que cada entorno y las preferencias del usuario difieren de una instalación a otra. Si, por ejemplo, los graves se oyen poco, pruebe a acercar los altavoces a la pared. Lo contrario se recomienda si hay exceso de graves. Consulte también la información en el apartado de los tapones de puertos. Si se pierde imagen estéreo, pruebe a cambiar la orientación de los altavoces respecto al oyente ligeramente. Debe parecer que el sonido se origina en un punto central entre los altavoces, no en los propios altavoces.

# Posicionamiento audiovisual

En la figura de debajo puede consultar los ángulos y las posiciones ideales para cada altavoz de su sistema surround. La distancia entre los altavoces y la pared depende de los requisitos del altavoz; puede consultarlos en el apartado «Posicionamiento para 2 canales».

Si los graves suenan demasiado fuertes o la habitación retumba al reproducir música (sin subwoofer), pruebe a alejar ligeramente los altavoces de las paredes. Si no es posible, pruebe con los tapones de puertos suministrados. En un sistema con subwoofer, intente cambiar los ajustes de la frecuencia de separación (crossover) de los altavoces o el subwoofer. Pruebe también a cambiar de posición el subwoofer.

El altavoz central Gold C250 debe colocarse apuntando a una altura cercana a la del oído de la posición de escucha principal. El C250 incluye 4 pies adhesivos: péguelos a la planta de la caja para proteger y ayudar a aislar el altavoz.



**NOTA:** Las imágenes que aparecen a continuación son únicamente para propósitos ilustrativos. Para más información del Gold FX, consulte el apartado «Configure el Gold FX».

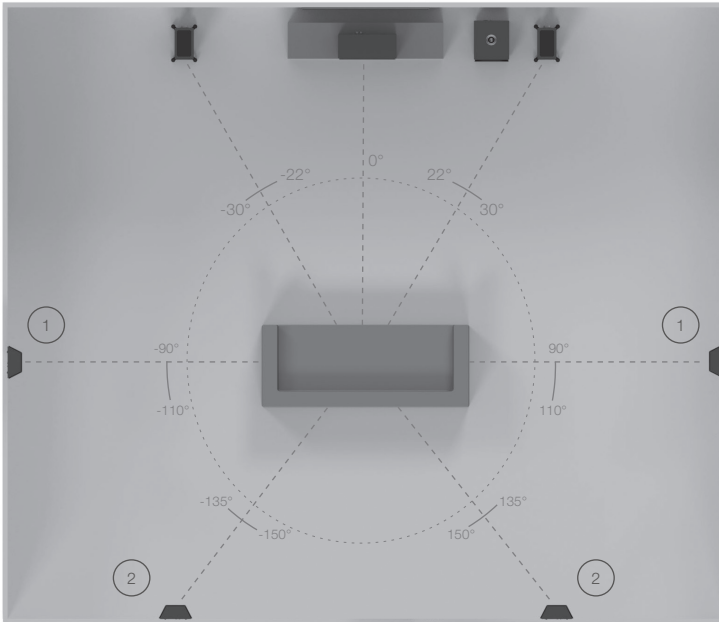

1. Altavoces surround laterales

2. Altavoces surround traseros

Un sistema surround 7.1 utilizará altavoces laterales (posición 1) y traseros (posición 2). Si va a configurar un sistema 5.1, puede colocar los altavoces surround en la posición (1) o (2).

## Configure el Gold FX

El Gold FX presenta modos de escucha dipolar y bipolar. En modo bipolar, drivers y tweeters están todos en fase. En el modo dipolar, los tweeters y drivers en un lado del altavoz están fuera de la fase del otro tweeter y driver para crear el sonido esparcido. Los altavoces FX deben estar colocados en la pared aproximadamente a 61 cm sobre la altura del oído.

**Interruptor dipolar/bipolar:** Cuando forma parte de los sistemas 5.1 como un altavoz trasero, coloque el interruptor en el modo bipolar. Aunque no pasa nada si se experimenta y prueba el interruptor en el modo dipolar.

Si es parte del sistema 7.1 con 1 par de altavoces FX, ajuste el interruptor en el modo dipolar. Si utiliza 2 pares de altavoces FX para efectos laterales y traseros, ajústelos todos al modo dipolar e intercambie los altavoces FX del lado izquierdo y derecho, manteniendo los altavoces FX traseros correctamente colocados (ajuste los canales de la izquierda y la derecha con el frontal izquierdo y derecho) como se muestra en la ilustración de la página siguiente.



**NOTA:** Antes de ajustar cualquier interruptor, asegúrese de que el amplificador está por lo menos apagado. Esto ayudará a proteger el amplificador.



## Atmos

Al organizar un sistema Atmos o los canales superiores en un sistema Atmos, recomendamos usar nuestro C265-IDC, C380-IDC o CPCT380-IDC. Estos altavoces emplean un exclusivo módulo pivotante IDC (Inverted Dual Concentric) de rango medio/módulo tweeter que ofrece una característica de dispersión más amplia y es ideal para las tareas de Atmos. Encontrará más información acerca de C265-IDC, C380-IDC y CPCT380-IDC en nuestra página web: [monitoraudio.com](http://monitoraudio.com)

Consulte abajo para una posición ideal de colocación de 2 o 4 altavoces Atmos.

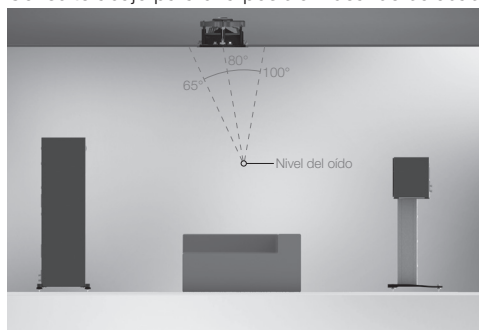

2 altavoces Atmos (en línea con la parte delantera izquierda y derecha)

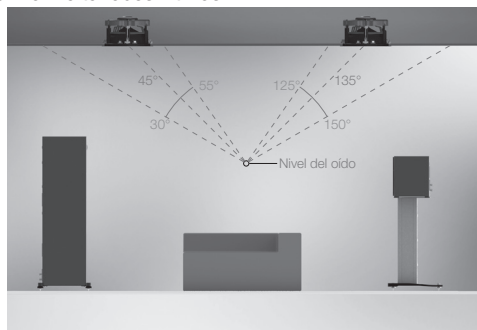

4 altavoces Atmos (en línea con la parte delantera izquierda y derecha)

## Fijación de los Gold FX a la pared



**PRECAUCIÓN:** Determine siempre dónde irán fijados los Gold FX y cuál es la estructura de la pared. Por razones de seguridad, si no está seguro de poder proporcionarles una sujeción segura, no intente fijar los altavoces a la pared. En vez de eso, contrate los servicios de un profesional cualificado.



**PRECAUCIÓN:** Asegúrese de que no pasen tuberías de agua ni cables de electricidad detrás de donde la placa de la pared se va a fijar. Realice el procedimiento con seguridad y no deje cables sueltos.



**NOTA:** No se suministran tacos ni tornillos para fijación en pared con los Gold FX. Use solo fijaciones adecuadas para el tipo de pared donde se colocarán los altavoces FX.

Los Gold FX vienen con bocallave insertada para usar con el soporte de pared incluido. No se suministran con los altavoces FX tornillos ni tacos para fijar el soporte a la pared. Use fijaciones adecuadas para el tipo de pared donde se colocarán los altavoces FX.

Para fijar los FX a la pared, recomendamos el uso de la plantilla de fijación incluida dentro de la caja de cartón del embalaje.

# Cableado

## Cableado sencillo

El cableado sencillo consigue conectar un único juego de cables a los terminales situados en la parte posterior del altavoz. Internamente, la separación (crossover) del altavoz guía las frecuencias hasta el driver/ tweeter adecuado. Las frecuencias bajas van a la unidad de graves, las frecuencias medias a las unidades de medios/graves de los drivers y las frecuencias altas al tweeter.

Es perfectamente aceptable conectar a los terminales superiores, a los inferiores, o incluso diagonalmente (se aconseja realizar pruebas para lograr los resultados deseados).

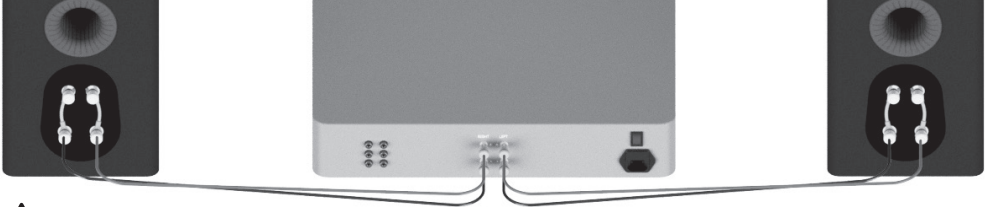

**NOTA: Al utilizar este método, las uniones de los terminales deben permanecer en su sitio.**

## Cableado doble

El cableado doble se realiza conectando pares separados de los cables del altavoz a los terminales del altavoz desde un par sencillo de conexiones en el amplificador. En el caso de la serie Gold, los terminales inferiores se conectan a la unidad (o unidades) de graves, y los terminales superiores se conectan al tweeter en altavoces de 2 vías, o a la unidad de medios y la de agudos (tweeter) en altavoces de 2,5 y 3 vías.

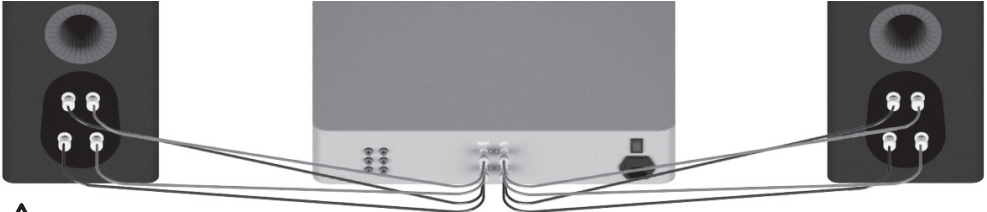

**NOTA: Al utilizar este método, es OBLIGATORIO quitar las uniones de los terminales.**

## Amplificación doble

La amplificación doble es igual que el cableado doble, con la salvedad de que se añade a la ecuación un segundo amplificador.

Para realizar una amplificación doble, debe conectar un juego de cables de altavoz a los terminales superiores del altavoz desde un amplificador, y los terminales inferiores del segundo amplificador con otro juego de cables de altavoz.

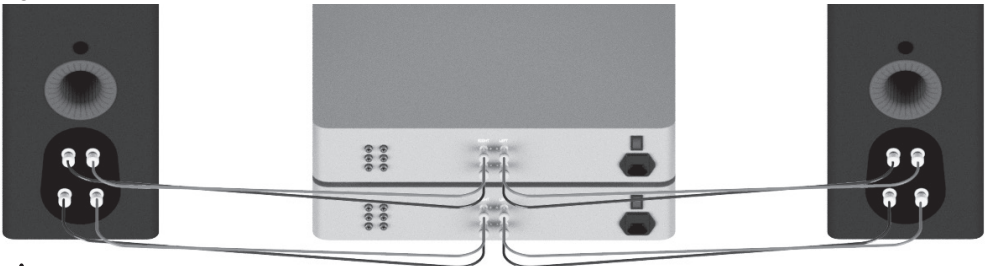

**NOTA: Al utilizar este cableado, las uniones de los terminales DEBEN quitarse.**

## Los efectos del cableado / amplificación doble

Fundamentalmente, la frecuencia de separación o crossover de un altavoz varía la impedancia vista por el altavoz y por el amplificador de potencia. Cuando se aplica la señal de audio de rango completo a los terminales de un sistema de altavoces de rango completo, las unidades de graves solo reciben señales de baja frecuencia, la unidad de medios recibe las señales de frecuencia de medios, y la unidad de agudos (tweeter) solo recibe las señales de alta frecuencia enviadas.

De esta manera, si se conectan cables de altavoz independientes a los terminales de baja y alta frecuencia, no solo serán las frecuencias ya dirigidas hacia las unidades y divididas, sino que los dos cables de altavoz independientes ahora también transportarán señales diferentes a causa de la impedancia. Así, los cables de los graves llevan la mayoría de frecuencias bajas y el cable del tweeter lleva la mayoría de las altas.

Los efectos del doble cableado son sutiles, y dependiendo de la construcción y el diseño de los cables, podría ser mejor optar por un cable de más calidad, que dos de doble cableado. Monitor Audio recomienda probar las dos configuraciones para descubrir cuál funciona mejor en su sistema.

La amplificación doble añade un amplificador adicional al sistema, así que un amplificador conduce las frecuencias bajas y otro amplificador conduce las frecuencias altas. Por lo tanto, la amplificación doble puede ofrecer una señal «más limpia» en los terminales de los altavoces tanto de alta como de baja frecuencia, y dado que las frecuencias altas y bajas ya han sido separadas, cada una de ellas apenas afecta a la otra. Básicamente: los graves tienen menos efecto en los agudos delicados. Para beneficiarse mejor de la amplificación doble, los amplificadores deberían ser tan independientes uno de otro como sea posible. Por ejemplo, si usa dos amplificadores estéreo, debe utilizar un amplificador estéreo para los graves y otro para los agudos, minimizando el impacto de los graves en los agudos.

## Tapones de puertos



**ADVERTENCIA: Hay que tener cuidado de no meter los tapones demasiado en los puertos, ya que el tapón de espuma podría perderse dentro de la caja acústica.**

Si el altavoz se va a instalar en una habitación pequeña, normalmente de 9 m<sup>2</sup>, o en una habitación donde se sepa que se produce una respuesta de los graves acentuada, sería deseable poner los tapones. No obstante, antes se recomienda experimentar y probar a colocar el altavoz en distintas posiciones. Para optimizar el rendimiento del altavoz es importante asegurarse de que los altavoces no están colocados demasiado cerca de una pared o de las esquinas de una habitación.

Si el posicionamiento del altavoz está predeterminado por la estética o el diseño de la habitación, detecta que tiene los graves acentuados o en caso de que los altavoces se ubiquen muy cerca (menos de las distancias mínimas sugeridas en el apartado «Posicionamiento para 2 canales») de una pared posterior (como en una estantería de libros, colocado en un armario o en un soporte cerca de una pared), recomendamos instalar tapones en los puertos. Así se reducirá el «retumbo» de los graves, a veces llamado realce, y contribuirá a que los altavoces rindan mejor en estas condiciones. El «retumbo» se produce generalmente cuando la energía de los graves del altavoz «excita» los modos de la habitación y causa una acentuación a una frecuencia o número de frecuencias concretas.

Al poner tapones en los puertos, la extensión general de los graves no se reduce, pero sí la salida/energía de los graves en torno a la frecuencia de sintonización del puerto. Esto hace que los graves retumben menos al tiempo que resultan más claros y parecen más ágiles.

En cualquier caso, se recomienda encarecidamente realizar pruebas.

## Rodaje de sus altavoces

Para hacer el rodaje de sus altavoces, reproduzca cualquier música normal a un nivel de volumen medio entre 50 y 70 horas. Puede que observe cómo el sonido sigue mejorando incluso pasadas las 70 horas.

Esto puede suceder de forma natural con el paso del tiempo: como con los buenos vinos, el sonido mejorará con los años.

Otra opción es hacer el rodaje continuo en bucle. Coloque los altavoces enfrentados entre sí y oriente directamente las unidades/unidades de agudos (tweeters) lo más cerca posible para reducir el volumen audible. A continuación, conecte el amplificador a los altavoces, para que uno sea positivo a positivo y negativo a negativo (rojo con rojo y negro con negro) y el otro quede fuera de fase: entradas positivo a negativo y negativo a positivo del altavoz.

## Ajuste del perno de retención

La nueva serie Gold tiene un sistema de fijación de unidades con un perno, para reducir la coloración de la caja acústica. Cada perno actúa como anclaje rígido, pero también elimina la necesidad de fijaciones convencionales, logrando separar la unidad y el baffle frontal y suprimir así otra fuente de resonancia.



**NOTA:** Si este perno acabara aflojándose con el tiempo, o si lo ha hecho durante el transporte, utilice la llave hexagonal suministrada para volver a apretarlo. Solo tiene que apretarse un cuarto de vuelta una vez que el perno comience a ofrecer resistencia.

## Garantía

Tanto la mano de obra como el funcionamiento del producto están cubiertos por la garantía del fabricante contra defectos de fabricación siempre que el producto sea distribuido por un vendedor autorizado bajo el acuerdo de venta del consumidor. Por favor, durante el periodo de cobertura del producto que ha adquirido, diríjase a la página del producto en nuestro sitio web: [monitoraudio.com](http://monitoraudio.com)

Si compra productos de Monitor Audio, por favor, conserve el tique de compra, ya que este valida la garantía.

## Información del usuario

### Información del producto

Modelo: \_\_\_\_\_

N.º de serie del producto: \_\_\_\_\_

Fecha de compra: \_\_\_\_\_

### Información del distribuidor

Nombre del distribuidor: \_\_\_\_\_

Dirección: \_\_\_\_\_

\_\_\_\_\_

Código postal: \_\_\_\_\_

Correo electrónico: \_\_\_\_\_

# Especificaciones

MODELO	Gold 100	Gold 200	Gold 300	Gold C250	Gold FX
<b>Configuración del sistema</b>	2 vías	3 vías	3 vías	3 vías	2 vías
<b>Respuesta de frecuencia (-6 dB)</b>	40 Hz - 50 kHz	35 Hz - 50 kHz	30 Hz - 50 kHz	40 Hz - 50 kHz	60 Hz - 50 kHz
<b>Sensibilidad (1 W a 1 m)</b>	86 dB	88 dB	90 dB	88 dB	86 dB
<b>Impedancia nominal</b>	4 ohmios	4 ohmios	4 ohmios	4 ohmios	4 ohmios
<b>Impedancia mínima</b>	2,8 ohmios a 34 Hz	3,4 ohmios a 1 Hz	3,5 ohmios a 1 Hz	2,8 ohmios a 3,7 Hz	3,7 ohmios a 3 Hz
<b>SPL máximo</b>	110 dBA (par)	114 dBA (par)	117 dBA (par)	111 dBA (cada uno)	109 dBA (par)
<b>Potencia (RMS)</b>	120 W	200 W	250 W	200 W	100 W
<b>Requisitos de amplificador recomendados</b>	60 – 120 W	80 – 200 W	100 – 250 W	80 – 200 W	30 – 100 W
<b>Alineación de graves</b>	Reflector de bajos Hive II port system	Reflector de bajos Dual Hive II port system	Reflector de bajos Dual Hive II port system	Caja acústica hermética	Caja acústica hermética
<b>Frecuencia de separación</b>	2,5 kHz	F. bajas/medias: 650 Hz F. medias/altas: 3,5 kHz	F. bajas/medias: 650 Hz F. medias/altas: 2 kHz	F. bajas/medias: 1,2 kHz F. medias/altas: 4 kHz	2,5 kHz
<b>Complementos de la unidad de altavoz</b>	1 x 6 <sup>1/2</sup> " unidad de graves de largo alcance RDT II 1 transductor de frecuencia alta MPD	2 x 6 <sup>1/2</sup> " unidades de graves de largo alcance RDT II 1 x 2 <sup>1/2</sup> " unidad de medio rango C-CAM 1 transductor de frecuencia alta MPD	2 x 8" unidades de graves de largo alcance RDT II 1 x 2 <sup>1/2</sup> " unidad de medio rango C-CAM 1 transductor de frecuencia alta MPD	2 x 6 <sup>1/2</sup> " unidades de graves de largo alcance RDT II 1 x 2 <sup>1/2</sup> " unidad de medio rango C-CAM 1 transductor de frecuencia alta MPD	2 x 4" graves C-CAM/ driver medio 2 transductores de frecuencia alta MPD
<b>Dimensiones externas incluyendo rejillas y terminales (Al x An x P)</b>	360 x 195 x 330,6 mm 14 <sup>3/16</sup> x 7 <sup>11/16</sup> x 13"	950 x 195 x 330,6 mm 37 <sup>3/8</sup> x 7 <sup>11/16</sup> x 13"	1000 x 240 x 360,6 mm 39 <sup>3/8</sup> x 9 <sup>7/16</sup> x 14 <sup>3/16</sup> "	205 x 537 x 330,6 mm 8 <sup>1/16</sup> x 21 <sup>1/8</sup> x 13"	270 x 341,8 x 160 mm 10 <sup>5/8</sup> x 13 <sup>7/16</sup> x 6 <sup>5/16</sup> "
<b>Dimensiones externas incluido soporte externo, pies y puntas (Al x An x P)</b>	No disp.	997 x 282,8 x 387,8 mm 39 <sup>1/4</sup> x 11 <sup>1/8</sup> x 15 <sup>1/4</sup> "	1047 x 327,8 x 417,8 mm 41 <sup>1/4</sup> x 12 <sup>7/8</sup> x 16 <sup>7/16</sup> "	No disp.	No disp.
<b>Peso (cada uno)</b>	9,12 kg 20 lb 2 oz	21,86 kg 48 lb 2 oz	30,56 kg 67 lb 4 oz	14,48 kg 31 lb 14 oz	6,2 kg 13 lb 10 oz
<b>Acabados</b>	Piano negro, piano ébano, blanco satinado, nogal oscuro				

Monitor Audio se reserva el derecho a modificar estas especificaciones sin previo aviso.

# Índice

Introdução	41	Cablagem	45
Espigões e pés	42	Cablagem simples	45
Para chãos alcatifados	42	Cablagem dupla	45
Para chãos de madeira/duros	42	Biamplificação	45
Configuração	42	Os efeitos da cablagem dupla e da biamplificação	46
Posicionamento de 2 canais	42	Tampões das portas	46
Posicionamento de AV	43	Rodagem das colunas	47
Configurar a Gold FX	43	Ajuste do parafuso de retenção	47
Atmos	44	Garantia	47
Fixar a Gold FX a uma parede	44	Informações sobre o proprietário	47
		Especificações	48

## Introdução

A nova série de colunas Gold da Monitor Audio combina tecnologia de áudio de vanguarda com uma construção da mais alta qualidade para proporcionar uma experiência envolvente de som de alta fidelidade e cinema em casa. Pela primeira vez, a série Gold inclui a tecnologia utilizada na série Platinum II, a mais evoluída da Monitor Audio, a fim de proporcionar um desempenho puro de topo de gama.

Graças aos seus muitos anos de experiência na conceção de áudio, a equipa da Monitor Audio conseguiu reduzir a distorção na série Gold a um mínimo absoluto, bem como garantir que o som fornecido é o mais nítido e articulado possível, mantendo-se suave e agradável. As novas colunas Gold representam uma reformulação do design e os altifalantes utilizados na série Platinum foram especialmente renovados, aperfeiçoados e refinados.

Um modelo para prateleira, duas colunas de chão, uma coluna central, subwoofer e colunas posteriores/FX completam a nova gama. A série Gold foi concebida para o ouvinte exigente, que procura colunas com credenciais topo de gama e um visual deslumbrante.

As caixas possuem um design notável e estão disponíveis em nogueira escura e folheado de madeira verdadeira de ébano, com acabamentos em preto piano brilhante ou branco acetinado. As bordas verticais arredondadas das caixas combinam com o perfil das linhas horizontais para proporcionar um aspeto clássico e intemporal. O rebordo do painel superior em pele macia (nas colunas de prateleira e de chão) é suave ao toque e adiciona um toque de luxo à série Gold. Todas as caixas são pesadas e bem amortecidas com fixação robusta, reforçada pelos altifalantes com parafuso único da Monitor Audio que permitem uma aparência pura.

## Espigões e pés

### Para chãos alcatifados

(Apenas Gold 200 e 300)

Os pés e suportes de ancoragem são fornecidos montados para utilização em chãos alcatifados ou onde são apropriados espigões. Basta fixá-los à base da coluna utilizando os parafusos fornecidos (A e B).

Pode verificar se a coluna está nivelada em todos os lados utilizando o nível de bolha. Se estiver ligeiramente desnivelada, desaparafuse o pé no ponto mais baixo e verifique novamente. Continue este processo até que a caixa esteja completamente nivelada. Utilize as porcas de bloqueio em cada pé para fixá-lo no sítio e evitar quaisquer vibrações indesejáveis.

**Certifique-se de que não há fios escondidos por baixo da alcatifa que possam ser danificados pelos espigões.**

### Para chãos de madeira/duros

(Apenas Gold 200 e 300)

Retire os espigões e fixe os pés e suportes de ancoragem à base da coluna utilizando os parafusos fornecidos (A e B).

Pode verificar se a coluna está nivelada em todos os lados utilizando um nível de bolha. Se estiver ligeiramente desnivelada, desaparafuse o pé no ponto mais baixo e verifique novamente. Continue este processo até que a caixa esteja completamente nivelada. Utilize as porcas de bloqueio em cada pé para fixá-lo no sítio e evitar quaisquer vibrações indesejáveis.

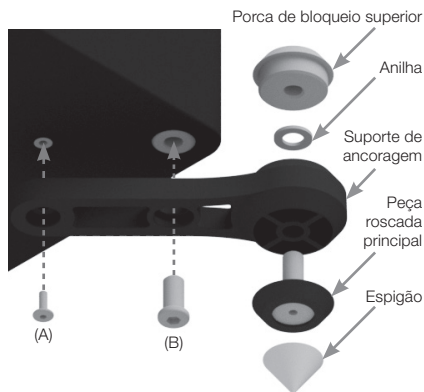

## Configuração

### Posicionamento de 2 canais

Ao configurar um sistema de 2 canais, a posição de audição e as colunas devem formar um triângulo equilátero. As colunas devem ser posicionadas a uma distância de 1,8 m a 3 m entre si. A distância ideal da parede posterior varia consoante a coluna (ver a lista abaixo). No entanto, para o melhor desempenho, devem estar a uma distância mínima de 91 cm das paredes laterais.

- Gold 100                      20 - 35 cm
- Gold 200 e Gold 300      30 - 45 cm



**NOTA:** Estas são as distâncias recomendadas para o melhor desempenho. Os resultados reais variam consoante a dimensão e a construção da divisão.

Recomendamos vivamente que experimente vários posicionamentos quando configurar inicialmente as colunas, pois o ambiente e a preferência pessoal diferem em cada instalação. Se não houver graves suficientes, por exemplo, tente aproximar as colunas de uma parede. A abordagem oposta é recomendada se houver um excesso de graves. Consulte também as informações na secção Tampões das portas. Se estiver a perder o efeito estéreo, experimente "incliná-las" ligeiramente. O som deve parecer que provém do ponto central entre as colunas, não das próprias colunas.

## Posicionamento de AV

Consulte as ilustrações abaixo para os ângulos e posições ideais de cada coluna no seu sistema de surround. As colunas devem estar distanciadas da parede de acordo com os requisitos da coluna, listados na secção Posicionamento de 2 canais.

Se o som possuir demasiados graves ou houver um "boom" dos graves vindo da divisão ao reproduzir música (sem um subwoofer), experimente afastar as colunas da(s) parede(s). Se não for possível, experimente os tampões das portas fornecidos. Num sistema com um subwoofer, experimente ajustar as definições da frequência de crossover das colunas e/ou do subwoofer, ou alterar a posição do subwoofer.

A coluna central Gold C250 deve ser posicionada de modo a apontar aproximadamente para a altura do ouvido da posição de escuta principal. A C250 inclui 4 pés autocolantes que devem ser colados à parte inferior da caixa, para proteger e ajudar a isolar a coluna.



**NOTA:** As imagens abaixo destinam-se meramente a fins ilustrativos. Se utilizar a Gold FX, consulte a secção "Configurar a Gold FX" para mais informações.

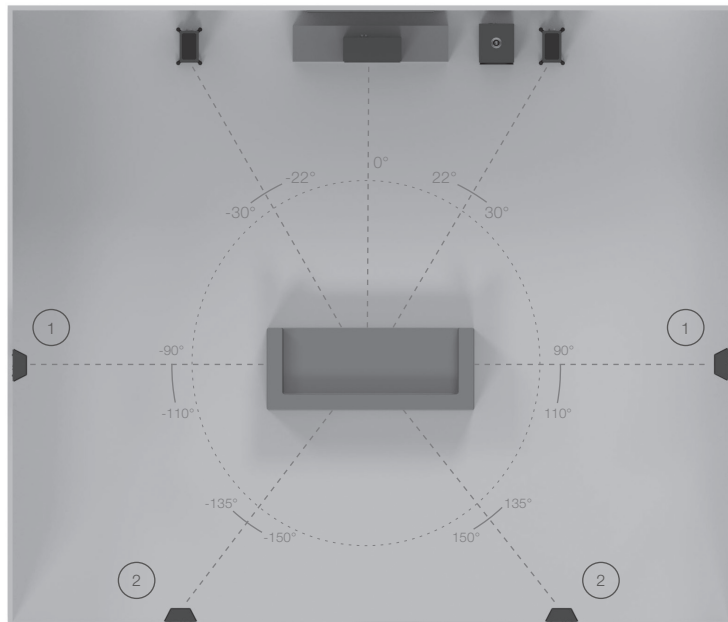

1. Colunas surround laterais

2. Colunas surround posteriores

Um sistema de surround 7.1 utilizará colunas laterais (posição 1) e posteriores (posição 2). Se estiver a configurar um sistema 5.1, pode colocar as suas colunas surround na posição (1) ou (2).

## Configurar a Gold FX

A Gold FX inclui os modos de escuta dipolar ou bipolar. No modo bipolar, os altifalantes e os tweeters estão em fase. No modo dipolar, o tweeter e o altifalante de um lado da coluna estão fora de fase em relação ao tweeter e altifalante do outro lado, para criar um som difuso. As colunas FX devem ser montadas na parede a cerca de 60 cm acima da altura do ouvido.

**Interruptor dipolar/bipolar:** Quando utilizada num sistema 5.1 como coluna posterior, defina o interruptor para bipolar. Mas, se desejar, pode experimentar colocar o interruptor no modo dipolar.

Num sistema 7.1 com um par de colunas FX, defina o interruptor para dipolar. Se utilizar dois pares de colunas FX para efeitos laterais e posteriores, defina-as todas para o modo dipolar e troque as colunas FX do lado esquerdo e do lado direito, mantendo as colunas FX posteriores no lado certo (fazendo corresponder as colunas da esquerda e da direita aos canais frontais esquerdo e direito), conforme ilustrado na página seguinte.



**NOTA:** Antes de ajustar quaisquer interruptores, certifique-se de que o amplificador está, pelo menos, desligado. Isto ajudará a proteger o amplificador.



## Atmos

Ao configurar um sistema Atmos, ou os canais superiores num sistema Atmos, recomendamos a utilização das nossas C265-IDC, C380-IDC ou CPCT380-IDC. Estas colunas utilizam um módulo giratório exclusivo de tweeter/médios IDC (Inverted Dual Concentric), que proporciona uma característica de dispersão mais ampla, ideal para as funções Atmos. Encontrará mais informações sobre as C265-IDC, C380-IDC e CPCT380-IDC no nosso website: [monitoraudio.com](http://monitoraudio.com)

Veja abaixo o posicionamento ideal para configurações com 2 ou 4 colunas Atmos.

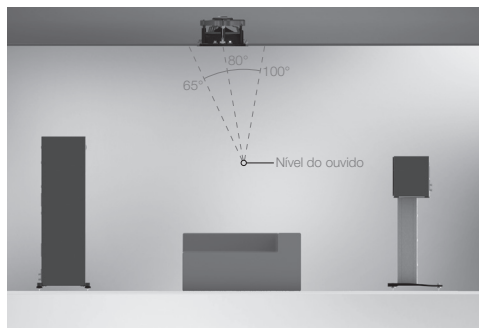

2 colunas Atmos (em linha com esquerda e direita frontais)

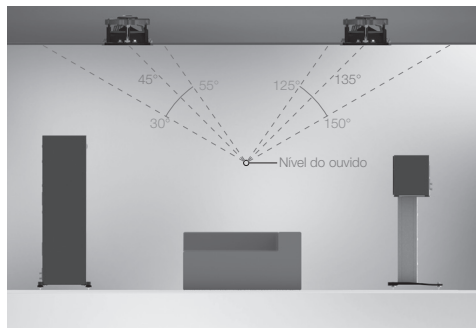

4 colunas Atmos (em linha com esquerda e direita frontais)

## Fixar a Gold FX a uma parede



**CUIDADO:** Determine sempre onde a Gold FX será fixada e a estrutura da parede. Por motivos de segurança, se não estiver seguro da sua capacidade para fornecer uma fixação segura, não tente fixar estas colunas a uma parede. Neste caso, solicite os serviços de um técnico competente e qualificado.



**CUIDADO:** Certifique-se de que não passam tubos de água ou cabos de eletricidade por trás da posição onde serão fixados os suportes de parede. Trabalhe a partir de degraus seguros e evite fios pendurados.



**NOTA:** Não fornecemos parafusos e buchas de fixação à parede com a Gold FX. Utilize apenas fixações adequadas para o tipo de construção da parede na qual a Gold FX será fixada.

A Gold FX tem os orifícios pré-furados para utilizar com o suporte de parede incluído. Não fornecemos parafusos e buchas de fixação à parede com a FX para fixar o suporte à parede. Utilize fixações adequadas para o tipo de construção da parede na qual a FX será fixada.

Para fixar a FX à parede, recomendamos que utilize o modelo de fixação à parede incluído na embalagem.

# Cablagem

## Cablagem simples

A cablagem simples é obtida ligando um único conjunto de cabos aos terminais no painel posterior da coluna. Internamente, o crossover da coluna guia as frequências para o altifalante/tweeter adequado. As baixas frequências vão para os altifalantes de graves, as frequências médias para os altifalantes de médios/graves e altas frequências para o tweeter.

É perfeitamente aceitável ligar aos terminais superiores, inferiores ou até na diagonal (recomendamos que experimente várias ligações para conseguir os resultados pretendidos).

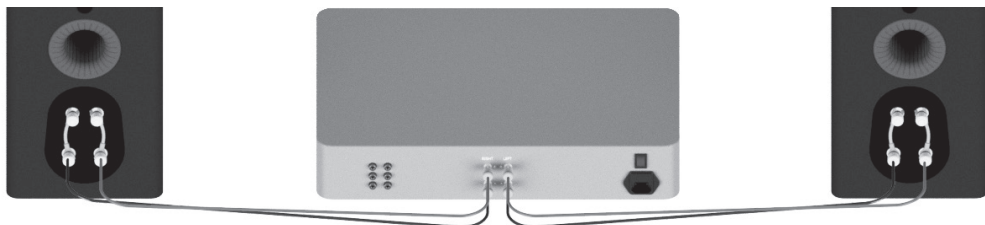

**NOTA:** Quando utilizar este método deve manter as ligações dos terminais nas respetivas posições.

## Cablagem dupla

A cablagem dupla é obtida ao ligar pares separados de cabos aos terminais na coluna a partir de um par único de ligações no amplificador. No caso da série Gold, os terminais inferiores são ligados ao(s) altifalante(s) de graves e os terminais superiores são ligados ao tweeter em colunas de 2 vias, ou ao altifalante de médios e ao tweeter em colunas de 2,5 e 3 vias.

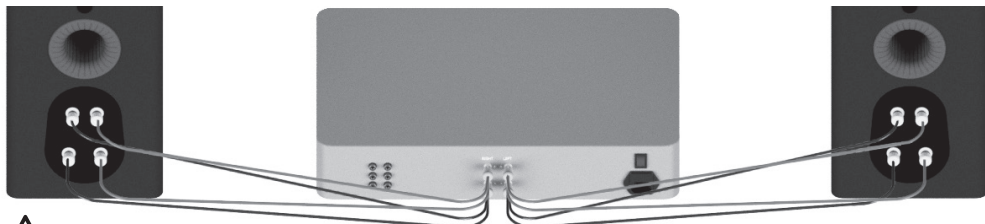

**NOTA:** Quando utilizar este método, as ligações dos terminais DEVEM ser removidas.

## Biamplicação

A biamplicação é o mesmo que cablagem dupla, exceto se estiver a introduzir um segundo amplificador na equação. Para obter uma biamplicação, deve ligar um conjunto de cabos de altifalante aos terminais superiores na coluna a partir de um amplificador, e outro conjunto de cabos de altifalante aos terminais inferiores a partir do segundo amplificador.

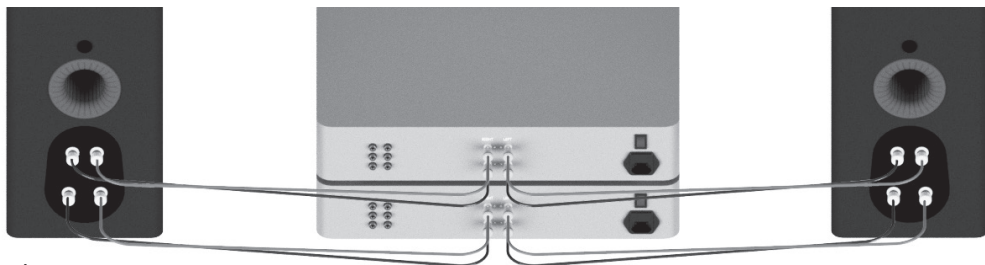

**NOTA:** Quando utilizar este método, as ligações dos terminais DEVEM ser removidas.

## Os efeitos da cablagem dupla e da biamplificação

Fundamentalmente, um crossover de coluna varia a impedância vista pela coluna e pelo amplificador de alimentação. Quando um sinal de áudio de gama completa é aplicado aos terminais de um sistema de colunas de gama completa, o(s) altifalante(s) de graves recebe(m) apenas sinais de baixa frequência, o altifalante de médios recebe os sinais de frequência média e o tweeter recebe apenas sinais de alta frequência.

Isto significa que, se forem ligados cabos de altifalante separados aos terminais de baixa e de alta frequência, as frequências são divididas e direcionadas para os respetivos altifalantes. Além disso, se utilizar uma configuração de cablagem dupla, os dois cabos de altifalante separados irão transportar sinais diferentes devido à impedância. Assim, os cabos de graves transportam principalmente as baixas frequências e o cabo do tweeter transporta principalmente as altas frequências.

Os efeitos da cablagem dupla são subtis e, consoante a construção e o design do cabo, poderá ser melhor optar por um único cabo de melhor qualidade do que por dois piores para cablagem dupla. A Monitor Audio recomenda que experimente ambas as configurações para descobrir a que funciona melhor no seu sistema.

A biamplificação acrescenta um amplificador adicional ao sistema, de modo que um amplificador conduz as baixas frequências e o outro amplificador conduz as altas frequências. Por essa razão, a biamplificação apresenta um sinal "mais limpo" nos terminais de baixa frequência e de alta frequência da coluna e, visto que as altas e baixas frequência já foram separadas, cada uma delas tem um efeito mínimo na outra; essencialmente, os graves não dominam os agudos delicados. Para tirar o melhor partido da biamplificação, os amplificadores devem ser tão independentes um do outro quanto possível. Por exemplo, se utilizar dois amplificadores estéreo, deve utilizar um amplificador estéreo para os graves e o outro para os agudos, minimizando o impacto dos graves nos agudos.

## Tampões das portas



**AVISO: Deve ter cuidado para não inserir demasiado os tampões nas portas, caso contrário, os tampões de espuma poderão perder-se no interior da caixa.**

Se a coluna for instalada numa divisão pequena, normalmente de 9 m<sup>2</sup>, ou numa divisão conhecida por reproduzir uma resposta acentuada dos graves, poderá ser aconselhável instalar tampões das portas. No entanto, recomendamos que experimente vários posicionamentos da coluna na divisão antes de instalar os tampões. Para otimizar o desempenho da coluna, é importante garantir que esta não está posicionada demasiado perto de uma parede ou perto dos cantos da divisão.

Se o posicionamento da coluna for predeterminado pela configuração ou estética da divisão, se tiver graves acentuados ou se as colunas estiverem posicionadas muito perto (a uma distância inferior à sugerida na secção "Posicionamento de 2 canais") de uma parede posterior (tal como numa prateleira, posicionadas no interior de um armário aberto ou num suporte próximo de uma parede), recomendamos a instalação dos tampões das portas. Isto reduzirá o "boom" dos graves, por vezes referido como "overhang", e ajudará as colunas a reproduzirem o seu melhor desempenho nestas condições ambientais. O "boom" geralmente ocorre quando a energia de graves da coluna "excita" os modos da divisão e causa uma acentuação numa determinada frequência, ou número de frequências.

Quando instalar tampões nas portas, a expansão global dos graves não será reduzida, porém a energia/saída dos graves à volta da frequência de sintonização da porta diminuirá. Isto tem o efeito de reduzir o "boom" dos graves, ao mesmo tempo que aumenta a nitidez e a agilidade aparente dos graves.

Em todas as circunstâncias, recomendamos vivamente a experimentação.

## Rodagem das colunas

Faça a rodagem às suas colunas reproduzindo música normal a níveis de audição médio-baixo durante aproximadamente 50-70 horas de tempo de reprodução. O som poderá continuar a melhorar mesmo depois das 70 horas.

Este processo pode ser feito naturalmente com o tempo: tal como um bom vinho, o desempenho irá melhorar com a idade.

Em alternativa, se pretender utilizar as colunas continuamente em repetição, pode diminuir o volume/ presença audível ao colocar as colunas frente a frente, de modo que os altifalantes/tweeters estejam diretamente alinhados e o mais próximos possível. Em seguida, ligue o amplificador às colunas de modo que uma esteja normal (em fase): positivo com positivo e negativo com negativo (vermelho com vermelho e preto com preto), e a outra coluna esteja fora de fase: positivo com negativo e negativo com positivo na coluna.

## Ajuste do parafuso de retenção

A nova série Gold conta com um sistema de fixação do altifalante para reduzir a coloração da caixa. Cada parafuso atua como uma fixação rígida, mas também elimina a necessidade de fixações convencionais do altifalante, desassociando eficazmente o altifalante e o defletor frontal para eliminar uma fonte de ressonância adicional.



**NOTA:** No caso de este parafuso se soltar com o tempo, ou de se ter solto durante o transporte, utilize a chave sextavada fornecida para reapertar o parafuso. Basta dar um quarto de volta, após o parafuso iniciar a tensão.

## Garantia

A construção e o desempenho deste produto estão cobertos pela garantia do fabricante contra defeitos de fabrico, desde que o produto tenha sido fornecido por um revendedor autorizado da Monitor Audio ao abrigo do contrato de venda ao consumidor. Para informações sobre o período de cobertura, consulte a página do produto que adquiriu no nosso website: [monitoraudio.com](http://monitoraudio.com).

Ao adquirir produtos Monitor Audio, guarde o recibo de compra em segurança, pois comprova a sua garantia.

## Informações sobre o proprietário

### Detalhes do produto

Modelo: \_\_\_\_\_

N.º de série do produto: \_\_\_\_\_

Data de compra: \_\_\_\_\_

### Detalhes do vendedor

Nome do vendedor: \_\_\_\_\_

Morada: \_\_\_\_\_

\_\_\_\_\_

Código postal: \_\_\_\_\_

Endereço de e-mail: \_\_\_\_\_

# Especificações

MODELO	Gold 100	Gold 200	Gold 300	Gold C250	Gold FX
<b>Formato do sistema</b>	2 vias	3 vias	3 vias	3 vias	2 vias
<b>Frequência de resposta (-6 dB)</b>	40 Hz - 50 kHz	35 Hz - 50 kHz	30 Hz - 50 kHz	40 Hz - 50 kHz	60 Hz - 50 kHz
<b>Sensibilidade (1 W a 1 m)</b>	86 dB	88 dB	90 dB	88 dB	86 dB
<b>Impedância nominal</b>	4 ohm	4 ohm	4 ohm	4 ohm	4 ohm
<b>Impedância mínima</b>	2,8 ohm a 34 kHz	3,4 ohm a 1 kHz	3,5 ohm a 1 kHz	2,8 ohm a 3.7 kHz	3,7 ohm a 3 kHz
<b>SPL máximo</b>	110 dBA (par)	114 dBA (par)	117 dBA (par)	111 dBA (cada)	109 dBA (par)
<b>Potência de áudio (RMS)</b>	120 W	200 W	250 W	200 W	100 W
<b>Requisitos recomendados do amplificador</b>	60 - 120 W	80 - 200 W	100 - 250 W	80 - 200 W	30 - 100 W
<b>Alinhamento de graves</b>	Reflexão de graves Sistema de portas HiVe II	Reflexão de graves Sistema de portas duplo HiVe II	Reflexão de graves Sistema de portas duplo HiVe II	Caixa fechada	Caixa fechada
<b>Frequência de crossover</b>	2,5 kHz	BF/MF: 650 Hz MF/AF: 3,5 kHz	BF/MF: 650 Hz MF/AF: 2 kHz	BF/MF: 1,2 kHz MF/AF: 4 kHz	2,5 kHz
<b>Características de altifalantes</b>	1 x altifalante de graves de longo curso RDT II de 6 <sup>1/2"</sup> 1 x transdutor de alta frequência MPD	2 x altifalantes de graves de longo curso RDT II de 6 <sup>1/2"</sup> 1 x altifalante de frequências médias C-CAM de 2 <sup>1/2"</sup> 1 x transdutor de alta frequência MPD	2 x altifalantes de graves de longo curso RDT II de 8" 1 x altifalante de frequências médias C-CAM de 2 <sup>1/2"</sup> 1 x transdutor de alta frequência MPD	2 x altifalantes de graves de longo curso RDT II de 6 <sup>1/2"</sup> 1 x altifalante de frequências médias C-CAM de 2 <sup>1/2"</sup> 1 x transdutor de alta frequência MPD	2 x altifalantes de frequências baixas/médias C-CAM de 4" 2 x transdutores de alta frequência MPD
<b>Dimensões externas incluindo grelha e terminais (A x L x P)</b>	360 x 195 x 330,6 mm	950 x 195 x 330,6 mm	1000 x 240 x 360,6 mm	205 x 537 x 330,6 mm	270 x 341,8 x 160 mm
<b>Dimensões externas incluindo suportes de ancoragem, pés e espigões (A x L x P)</b>	N/A	997 x 282,8 x 387,8 mm	1047 x 327,8 x 417,8 mm	N/A	N/A
<b>Peso (cada)</b>	9,12 kg	21,86 kg	30,56 kg	14,48 kg	6,2 kg
<b>Acabamentos</b>	Preto Plano, Ébano Plano, Branco Acetinado, Nogueira Escura				

A Monitor Audio reserva-se o direito de alterar as especificações sem aviso prévio.

# Inhoud

Inleiding	49	Bedrading	53
Spijkers en voetjes	50	Enkele bedrading	53
Voor vloeren met vloerbedekking/tapijt	50	Bi-wiring (dubbele bedrading)	53
Voor houten/harde vloeren	50	Bi-amping (dubbele versterking)	53
Installatie	50	De effecten van bi-wiring en bi-amping	54
Tweekanaalspositionering	50	Poortstoppen	54
AV-positionering	51	Uw luidsprekers laten inlopen	55
Installatie van de Gold FX	51	Aanpassen van bevestigingsbouten	55
Atmos	52	Garantie	55
De Gold FX aan een muur monteren	52	Eigenaarsinformatie	55
		Specificaties	56

## Inleiding

De nieuwe reeks luidsprekers van Monitor Audio, de Gold-serie, combineert hoogwaardige audiotechnologie met toonaangevende bouwkwaliteit voor een meeslepende luisterervaring voor zowel hifysystemen als thuisbioscopen. De Gold-serie bevat voor het eerst de technologie uit de beroemde Platinum II-serie van Monitor Audio, voor een superieure geluidswaergave.

Het Monitor Audio-team heeft zijn jarenlange ervaring in audio ingezet om geluidsvorming in de Gold-serie tot een absoluut minimum te beperken en ervoor te zorgen dat het geluid zo helder en duidelijk mogelijk wordt weergegeven, zonder in te boeten op het luistergemak. De nieuwe Gold-luidsprekers zijn volledig opnieuw ontworpen en de drivers uit de Platinum-serie zijn speciaal voor deze reeks opnieuw ontwikkeld, verbeterd en verfijnd.

Een boekenplankmodel, twee vloermodellen, een centrale luidspreker, een subwoofer en achter-/FX-luidsprekers maken het assortiment compleet. De Gold-serie is ontwikkeld voor de veeleisende luisteraar die luidsprekers zoekt met hoogwaardige eigenschappen die er ook nog eens fantastisch uitzien.

De prachtig ontworpen behuizingen zijn verkrijgbaar in donkere walnoot- en ebbenhouten fineer, plus een glanzend zwarte of satijnglanzend witte afwerking. De ronde verticale randen van de behuizing gecombineerd met het scherpe profiel van de horizontale lijnen geven de luidsprekers een klassiek en tijdloos uiterlijk. De lederen bekleding op de bovenkant (op het boekenplank- en vloermodel) voelt zacht aan en zorgt voor een nog luxere uitstraling. Alle behuizingen zijn zwaar en goed geïsoleerd met degelijke steunen. Dit wordt versterkt door de beroemde drivers met enkele schroef van Monitor Audio, voor een puur uiterlijk.

## Spijkers en voetjes

### Voor vloeren met vloerbedekking/tapijt

(alleen de Gold 200 en 300)

De voetjes en 'uithouders' zijn inbegrepen en klaar om te worden gebruikt op vloeren met vloerbedekking/tapijt of waar spijkers nodig zijn. U hoeft ze alleen maar aan de onderzijde van de luidspreker te bevestigen met de meegeleverde bouten (A en B).

Met de waterpas kunt u controleren of de luidspreker aan alle kanten recht staat. Als hij niet helemaal recht staat, schroef dan het voetje op het laagste punt iets losser. Herhaal dit tot de luidspreker helemaal recht staat. Gebruik de borgmoeren op de voetjes om ze vast te zetten en ongewenste trillingen te voorkomen.

**Let erop dat er geen verborgen bedrading onder de vloerbedekking ligt die beschadigd zou kunnen raken door de spijkers.**

### Voor houten/harde vloeren

(alleen de Gold 200 en 300)

Verwijder de spijkers en bevestig de voetjes en 'uithouders' aan de onderzijde van de luidspreker met de meegeleverde bouten (A en B).

Met een waterpas kunt u controleren of de luidspreker aan alle kanten recht staat. Als hij niet helemaal recht staat, schroef dan het voetje op het laagste punt iets losser. Herhaal dit tot de luidspreker helemaal recht staat. Gebruik de borgmoeren op de voetjes om ze vast te zetten en ongewenste trillingen te voorkomen.

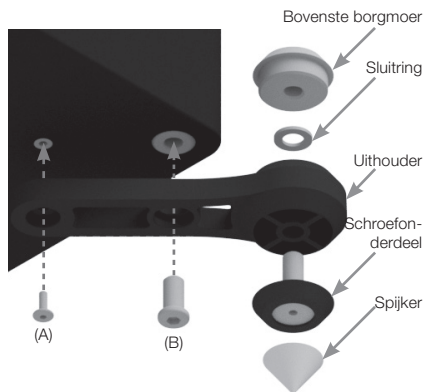

## Installatie

### Tweekanaalspositionering

Bij het positioneren van een tweekanaalsstelsel moet de luisterpositie samen met de luidsprekers een gelijkzijdige driehoek vormen. De luidsprekers moeten tussen de 1,8 en 3 meter van elkaar af staan. De ideale afstand vanaf de achterste muur varieert, afhankelijk van de luidspreker (zie de lijst hieronder). Voor optimale prestaties moeten de luidsprekers echter minimaal 91 cm van de zijmuren af staan.

- Gold 100 20 - 35 cm
- Gold 200 & Gold 300 30 - 45 cm



**OPMERKING:** Dit zijn aanbevolen afstanden voor optimale prestaties. De daadwerkelijke resultaten kunnen afhankelijk van de omvang en het soort constructie van de ruimte variëren.

Het is aan te raden om te experimenteren met de opstelling van uw luidsprekers, aangezien de omgeving en persoonlijke voorkeur voor iedereen anders is. Als er bijvoorbeeld te weinig bas doorkomt, plaatst u de luidsprekers dicht bij een muur. Doe het tegenovergestelde als het basgeluid te sterk is. Zie ook de informatie in het gedeelte over poortstoppen. Als het stereobeeld verloren gaat, draai de luidsprekers dan iets naar elkaar toe. Het geluid moet vanuit het middelpunt tussen de luidsprekers lijken te komen, niet uit de luidsprekers zelf.

# AV-positionering

Raadpleeg de illustratie hieronder voor de ideale hoek en positie voor elke luidspreker van uw surroundsysteem. De afstand tot de muur moet overeenkomen met de vereisten van de luidspreker. Deze worden vermeld in het gedeelte 'Tweekanaalspositionering'.

Als het basgeluid te sterk klinkt of elders in de kamer resonanceert tijdens het afspelen van muziek (zonder een subwoofer), plaats de luidsprekers dan iets verder van de muur/muren. Is dit niet mogelijk, gebruik dan de meegeleverde poortstoppen. Pas in een systeem met subwoofer de crossoverfrequentie-instellingen voor de luidsprekers en/of de subwoofer aan of zet de subwoofer op een andere plaats.

De centerluidspreker Gold C250 moet zodanig geplaatst worden dat hij op de voornaamste luisterpositie gericht staat, ongeveer op oorhoogte. De C250 wordt geleverd met 4 plakkende voetjes. Plak deze aan de onderkant van de behuizing om hem te beschermen en de luidspreker beter te isoleren.



**OPMERKING:** De onderstaande afbeeldingen zijn alleen bedoeld ter illustratie. Indien u de Gold FX gebruikt, raadpleeg dan het gedeelte 'Installatie van de Gold FX' voor meer informatie.

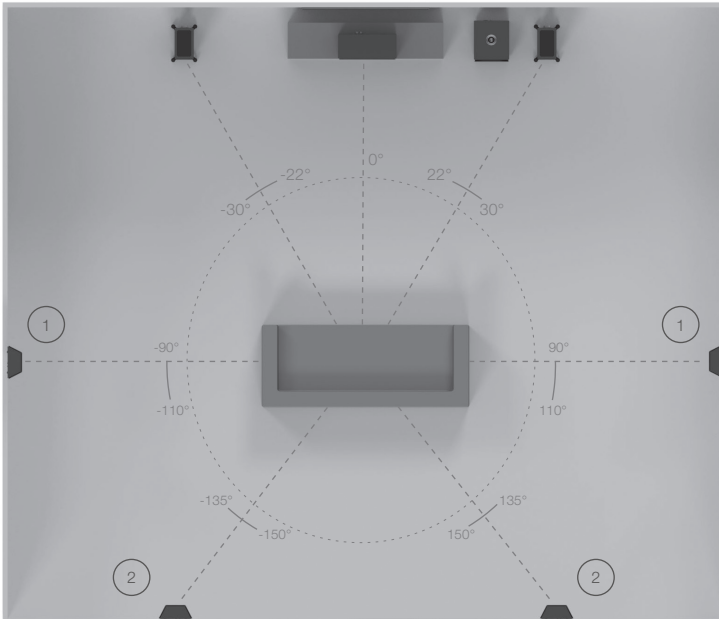

1. Surround-luidsprekers zijkant

2. Surround-luidsprekers achterzijde

Een 7.1-surroundsysteem maakt gebruik van luidsprekers aan de zijkant (positie 1) en aan de achterzijde (positie 2). Gebruikt u een 5.1-systeem, zet uw surrounds dan in positie (1) of (2).

## Installatie van de Gold FX

De Gold FX heeft een dipool- en bipool-luistermodus. In de bipoolmodus zijn beide drivers en de tweeters in fase. In de dipoolmodus zijn de tweeters en drivers aan één kant van de luidspreker uit fase met de andere tweeter en driver, voor een verspreid geluid. De FX-luidsprekers dienen zo'n 60 cm boven oorhoogte aan de muur te worden bevestigd.

**Dipool-/bipoolschakelaar:** Bij gebruik als achterste luidspreker in een 5.1-systeem zet u de schakelaar op bipool. U kunt natuurlijk gerust experimenteren en de schakelaar op dipool zetten om dat uit te proberen.

Bij gebruik in een 7.1-systeem met 1 paar FX'en zet u de schakelaar op dipool. Als u 2 paar FX-luidsprekers gebruikt voor zij- en achtereffecten, zet ze dan allemaal op dipool en verwissel de linker- en rechter-FX-luidsprekers. Hierbij houdt u de achterste FX-luidsprekers in de juiste opstelling (links en rechts komen overeen met de voorste linker- en rechterkanalen), zoals afgebeeld op de volgende pagina.



**OPMERKING:** Zorg er voordat u een schakelaar omzet voor dat de versterker op zijn minst is uitgeschakeld. Dit helpt de versterker te beschermen.

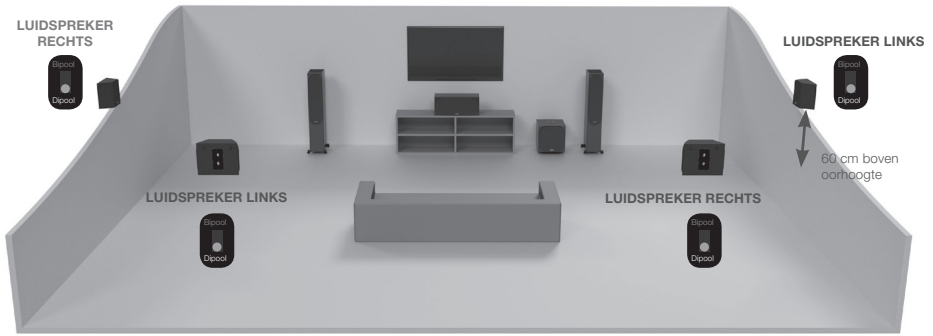

## Atmos

Bij het opstellen van een Atmos-systeem of de overhead-kanalen in een Atmos-systeem, raden we onze C265-IDC, C380-IDC of CPCT380-IDC aan. Deze luidsprekers hebben een unieke draaiende IDC (Inverted Dual Concentric) midrange/tweeter-module voor een bredere spreidingskarakteristiek, ideaal voor Atmos-functionaliteit. Meer informatie over de C265-IDC, C380-IDC of CPCT380-IDC vindt u op onze website: [monitoraudio.com](http://monitoraudio.com).

Hieronder staat de ideale positionering voor de plaatsing van twee of vier Atmos-luidsprekers.

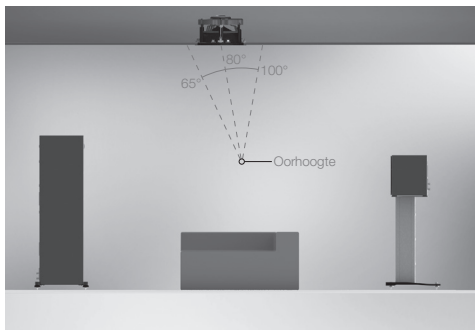

2 Atmos-luidsprekers (op één lijn met voorzijde links en rechts)

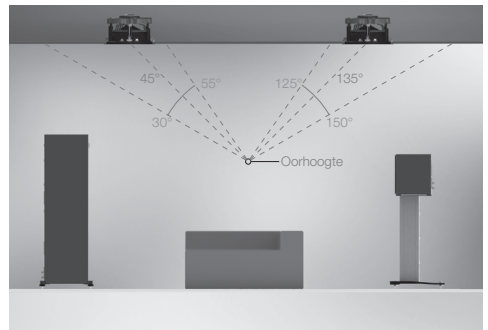

4 Atmos-luidsprekers (op één lijn met voorzijde links en rechts)

## De Gold FX aan een muur monteren



**PAS OP:** Stel altijd eerst vast waar u de Gold FX-luidsprekers wilt bevestigen en wat voor structuur de muur heeft. Als u er niet zeker van bent of u zelf in staat bent om de luidsprekers veilig vast te zetten, probeer de luidsprekers dan om veiligheidsredenen niet zelf aan de muur te bevestigen. Schakel de hulp van een erkende vakman in.



**PAS OP:** Let erop dat er geen waterleidingen en elektriciteitskabels aanwezig zijn achter de plek op de muur waar u de muurplaat wilt bevestigen. Werk op veilige trapjes/trapladders en pas op voor losliggende draden.



**OPMERKING:** Schroeven en pluggen voor de muur worden niet met de Gold FX meegeleverd. Gebruik alleen de juiste bevestigingen voor het muurtype waaraan u de Gold FX wilt bevestigen.

De Gold FX wordt geleverd met voorgemaakte openingen voor de bijgeleverde muursteun. Schroeven en pluggen voor het bevestigen van de steun aan de muur worden niet met de FX meegeleverd. Gebruik de juiste bevestigingen voor het muurtype waaraan u de Gold FX wilt bevestigen.

Om uw FX'en aan de muur te bevestigen, raden we aan om het muurbevestigingssjabloon te gebruiken dat is meegeleverd in de verpakking.

# Bedrading

## Enkele bedrading

Verbind een enkelvoudige set kabels met de aansluitingen aan de achterkant van de luidspreker. De cross-over van de luidspreker leidt de frequenties intern naar de juiste driver/tweeter: lage frequenties naar de basdrivers, middelhoge frequenties naar de mid-/basdrivers en hoge frequenties naar de tweeter.

U kunt verbinden met de bovenkant, onderkant of diagonaal (het is aan te raden om te experimenteren voor een optimaal resultaat).

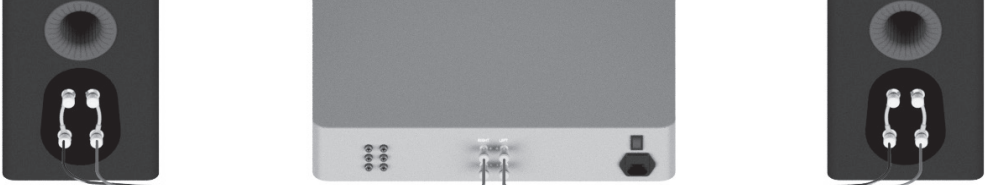

**OPMERKING:** Bij deze methode dient u de aansluitingsverbindingen op hun plaats te houden.

## Bi-wiring (dubbele bedrading)

Dubbele bedrading wordt verkregen door afzonderlijke paren luidsprekerkabels te verbinden met de aansluitingen op de luidspreker via een enkele aansluiting op de versterker. Bij de Gold-serie zijn de onderste aansluitingen verbonden met de basdriver(s) en de bovenste aansluitingen met de tweeter in 2-wegsluidsprekers, of de mid en tweeter in 2,5- en 3-wegsluidsprekers.

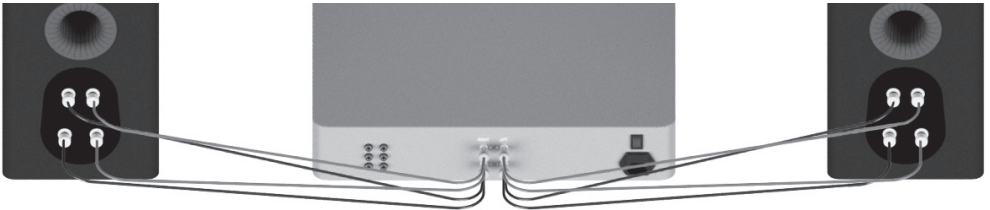

**OPMERKING:** Bij deze methode **MOETEN** de aansluitingsverbindingen worden verwijderd.

## Bi-amping (dubbele versterking)

Bi-amping is hetzelfde als bi-wiring. Het enige verschil is dat er een tweede versterker wordt toegevoegd.

Voor bi-amping dient u een set luidsprekerkabels met de bovenste aansluitingen op de luidspreker van een versterker te verbinden en een andere set luidsprekerkabels met de onderste aansluitingen van de tweede versterker.

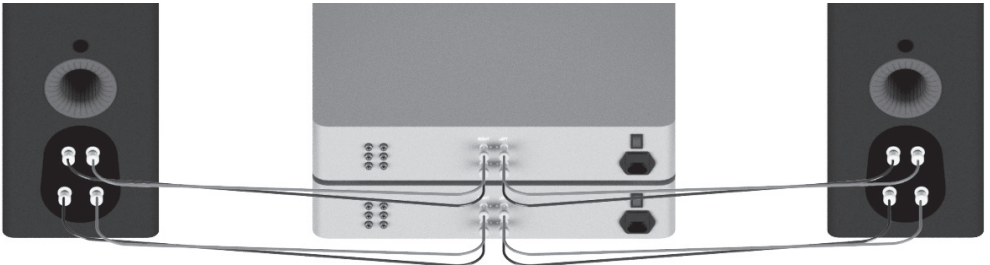

**OPMERKING:** Bij de bedrading van deze methode **MOETEN** de aansluitingsverbindingen worden verwijderd.

## De effecten van bi-wiring en bi-amping

Een luidsprekercross-over zorgt voor variatie in de impedantie tussen de luidspreker en de eindversterker. Wanneer er een compleet geluidssignaal naar de aansluitingen van een volwaardig luidsprekersysteem wordt gestuurd, ontvangt/ontvangen de basdriver(s) alleen de signalen met een lage frequentie. De mid-driver ontvangt de signalen met een middenfrequentie en de tweeter ontvangt alleen de hoge frequentiesignalen.

Dit houdt in dat als aparte luidsprekerkabels worden aangesloten op de aansluitingen voor lage en hoge frequenties, niet alleen de frequenties voor de driver-eenheden worden aangestuurd en verdeeld, maar ook dat de twee aparte luidsprekerkabels bij bi-wiring nu verschillende signalen overbrengen vanwege de impedantie. De basdriver brengt overwegend de lage tonen over en de tweeterkabel overwegend de hoge tonen.

De effecten van bi-wiring zijn subtiel. Afhankelijk van het type en ontwerp van de kabel is het soms beter om te kiezen voor één betere kabel dan twee voor bi-wiring. Monitor Audio raadt u aan te experimenteren met beide configuraties om te zien wat het beste werkt in uw systeem.

Met bi-amping voegt u een extra versterker toe aan het systeem, zodat één versterker de lage frequenties overdraagt en de andere de hoge frequenties. Bi-amping kan zo dus zorgen voor een 'helderder' signaal bij lage en hoge frequenties in de luidsprekeraansluitingen. Omdat de hoge en lage frequenties al zijn gesplitst, hebben ze geen tot weinig invloed meer op elkaar. De bas heeft dus weinig invloed op de gevoelige treble. Voor een optimaal gebruik van bi-amping moeten de versterkers zo onafhankelijk mogelijk van elkaar zijn. Als u bijvoorbeeld twee stereoversterkers gebruikt, dient u één stereoversterker voor de bas te gebruiken en één voor de treble, zodat de bas minimale invloed heeft op de treble.

## Poortstoppen



**WAARSCHUWING: Let erop dat u de poortstop niet te ver in de poort duwt, aangezien de stop van schuimrubber in de behuizing kan vallen.**

Als de luidspreker in een kleine kamer (ca. 9 vierkante meter) wordt gebruikt of in een kamer die een versterkte basrespons creëert, dan is het wellicht een goed idee om poortstoppen te gebruiken. Het is echter aan te raden om eerst te experimenteren met de plaatsing van de luidsprekers alvorens de poortstoppen te gebruiken. Om de prestaties van de luidsprekers te verbeteren, moet u ervoor zorgen dat de luidspreker niet te dicht bij een muur of hoek staat.

Als de plaatsing van de luidspreker wordt bepaald door de indeling of de esthetiek van de kamer, en u sterke bas ervaart of de speakers dicht (minder dan de voorgestelde afstand in het gedeelte over tweekanaalspositionering) op een achtermuur geplaatst moeten worden (zoals op een boekenplank, in een open kast of op een standaard vlak bij een muur), dan is het aan te raden om de poortstoppen te gebruiken. Dit reduceert de 'dreun' van de bas en helpt de luidsprekers om optimaal te functioneren onder deze omgevingsomstandigheden. Een basdreun ontstaat wanneer de energie van de bas van de luidsprekers de kamer laat resoneren, wat zorgt voor een versterking van een of meer frequenties.

Het basbereik wordt niet verlaagd door het gebruik van poortstoppen. Wel vermindert de energie van de bas rondom de poortfrequentie. Hierdoor verlaagt u de 'dreun' van de bas en verhoogt u tegelijkertijd de helderheid en beweeglijkheid.

Het is altijd raadzaam om te experimenteren.

## Uw luidsprekers laten inlopen

Laat uw luidsprekers inlopen door gedurende ongeveer 50-70 uur op laag tot middelhoog luisterniveau normale muziek af te spelen. U zult merken dat het geluid zelfs na 70 uur nog verbetert.

Dit kan geleidelijk vanzelf gaan; de prestaties zullen beter worden naarmate de tijd vordert, net als bij een goede wijn.

Als u de luidsprekers continu wilt laten doorlopen, dan kunt u het geluidsvolume verlagen door de luidsprekers tegenover elkaar te zetten, zodat de drivers/tweeters op één lijn liggen en zo dicht mogelijk bij elkaar staan. Sluit de versterker vervolgens aan op uw luidspreker, zodat één ervan normaal is aangesloten (in fase): positief op positief en negatief op negatief (rood op rood en zwart op zwart) en de andere uit fase: positieve naar negatieve en negatieve naar positieve ingang op de luidspreker.

## Aanpassen van bevestigingsbouten

De drivers van de nieuwe Gold-serie worden bevestigd met één lange schroef om verkleuring van de behuizing te voorkomen. Elke schroef werkt als een stevige steun en maakt de traditionele driverbevestigingen overbodig. Zo worden de driver en het klankboard als het ware losgekoppeld om de resonantie nog meer te beperken.



**OPMERKING:** Als de schroef na verloop van tijd loskomt of tijdens het vervoeren los is gegaan, draai hem dan weer aan met de bijgeleverde inbussleutel. Wanneer hij op zijn plaats zit, hoeft u hem maar een kwartslag verder te draaien.

## Garantie

Voor zowel het vakmanschap als de prestaties van dit product geldt een fabrieksgarantie tegen fabrieksfouten, op voorwaarde dat het product onder de verkoopovereenkomst voor consumenten is gekocht bij een geautoriseerde verkoper van Monitor Audio. Raadpleeg voor de garantieperiode de productpagina op onze website [www.monitoraudio.com](http://www.monitoraudio.com) voor het product dat u heeft gekocht.

Bewaar voor elke aankoop van een Monitor Audio-product de kassabon als bewijs van uw garantie.

## Eigenaarsinformatie

### **Productgegevens**

Model: \_\_\_\_\_

Serienummer van product: \_\_\_\_\_

Aankoopdatum: \_\_\_\_\_

### **Gegevens verkooppunt**

Naam verkooppunt: \_\_\_\_\_

Adres: \_\_\_\_\_

\_\_\_\_\_

Postcode: \_\_\_\_\_

E-mailadres: \_\_\_\_\_

# Specificaties

MODEL	Gold 100	Gold 200	Gold 300	Gold C250	Gold FX
<b>Systeemsoort</b>	2 richtingen	3 richtingen	3 richtingen	3 richtingen	2 richtingen
<b>Frequentierespons (-6 dB)</b>	40 Hz - 50 kHz	35 Hz - 50 kHz	30 Hz - 50 kHz	40 Hz - 50 kHz	60 Hz - 50 kHz
<b>Gevoeligheid (1W@1M)</b>	86 dB	88 dB	90 dB	88 dB	86 dB
<b>Nominale impedantie</b>	4 ohm	4 ohm	4 ohm	4 ohm	4 ohm
<b>Minimale impedantie</b>	2,8 ohm @ 34 kHz	3,4 ohm @ 1 kHz	3,5 ohm @ 1 kHz	2,8 ohm @ 3,7 kHz	3,7 ohm @ 3 kHz
<b>Maximale SPL</b>	110 dBA (paar)	114 dBA (paar)	117 dBA (paar)	111 dBA (paar)	109 dBA (paar)
<b>Vermogen (RMS)</b>	120 W	200 W	250 W	200 W	100 W
<b>Vereisten aanbevolen versterker</b>	60 – 120 W	80 – 200 W	100 – 250 W	80 – 200 W	30 – 100 W
<b>Basafstemming</b>	Basreflex HiVe II-poortstelsysteem	Basreflex Dual HiVe II-poortstelsysteem	Basreflex Dual HiVe II-poortstelsysteem	Gesloten behuizing	Gesloten behuizing
<b>Cross-overfrequentie</b>	2,5 kHz	L.F/ M.F: 650 Hz M.F/ H.F: 3,5 kHz	L.F/ M.F: 650 Hz M.F/ H.F: 2 kHz	L.F/ M.F: 1,2 kHz M.F/ H.F: 4 kHz	2,5 kHz
<b>Aanvulling op de aandrijving</b>	1 x 6 <sup>3/8"</sup> RDT II long throw-basdriver 1 x MPD hoge frequentie transducer	2 x 6 <sup>3/8"</sup> RDT II long throw-basdrivers 1 x 2 <sup>1/2"</sup> C-CAM midrange-driver 1 x MPD hoge frequentie transducer	2 x 8" RDT II long throw-basdrivers 1 x 2 <sup>1/2"</sup> C-CAM midrange-driver 1 x MPD hoge frequentie transducer	2 x 6 <sup>3/8"</sup> RDT II long throw-basdrivers 1 x 2 <sup>1/2"</sup> C-CAM midrange-driver 1 x MPD hoge frequentie transducer	2 x 4" C-CAM bas-/midrange-driver 2 x MPD hoge frequentie transducer
<b>Externe verhoudingen, inclusief grille en steekers (H x B x D)</b>	360 x 195 x 330,6 mm 14 <sup>3/16</sup> x 7 <sup>11/16</sup> x 13"	950 x 195 x 330,6 mm 37 <sup>3/8</sup> x 7 <sup>11/16</sup> x 13"	1000 x 240 x 360,6 mm 39 <sup>3/8</sup> x 9 <sup>7/16</sup> x 14 <sup>3/16</sup> "	205 x 537 x 330,6 mm 8 <sup>1/8</sup> x 21 <sup>1/8</sup> x 13"	270 x 341,8 x 160 mm 10 <sup>5/8</sup> x 13 <sup>7/16</sup> x 6 <sup>5/16</sup> "
<b>Externe afmetingen, inclusief uithouder, voetjes en spijkers (H x B x D)</b>	n.v.t.	997 x 282,8 x 387,8 mm 39 <sup>1/4</sup> x 11 <sup>1/8</sup> x 15 <sup>3/4</sup> "	1047 x 327,8 x 417,8 mm 41 <sup>3/4</sup> x 12 <sup>7/8</sup> x 16 <sup>7/16</sup> "	n.v.t.	n.v.t.
<b>Gewicht (elk)</b>	9,12 kg 20 lb 2 oz	21,86 kg 48 lb 2 oz	30,56 kg 67 lb 4 oz	14,48 kg 31 lb 14 oz	6,2 kg 13 lb 10 oz
<b>Afwerkingen</b>	Glanzend zwart, glanzend ebbenhout, satijnglanzend wit, donker walnoot				

Monitor Audio behoudt zich het recht voor om zonder verdere kennisgeving specificaties te wijzigen.

# 目录

介绍	57	布线	61
脚钉及支撑脚	58	单接线	61
适用于铺地毯的地板	58	双接线	61
适用于实木/硬地板	58	双功放	61
设置	58	双布线和双功放的影响	62
双声道定位	58	端口塞	62
AV 定位	59	运行您的扬声器	63
安装Gold FX	59	固定螺栓调整	63
Atmos	60	保修	63
把Gold FX 固定在墙上	60	用户信息	63
		规格	64

## 介绍

猛牌的新黄金系列扬声器结合优质音频技术与一流的、处于领先地位的品质, 提供给您超群的高保真家庭影院听音体验。第一次, 我们将用于猛牌的旗舰铂金 II 的技术用于黄金系列, 只为给您提供纯高端声音性能。

猛牌团队有多年的音频设计经验, 极力将黄金系列的失真减少到极小值, 确保发出的声音尽可能清晰和准确, 同时让您的耳朵感受到的是舒适平滑的声音。新的黄金系列扬声器是完整的重新设计, 在铂金系列使用的喇叭单体已经经过特别重新开发, 磨砺和精炼!

一款书架箱, 两款落地箱, 一款中置, 一款低音炮和后置FX组成了新的黄金系列。黄金系列是专为有要求的聆听者设计的, 如果您正要寻找高端及有惊艳表现的音响, 那么黄金系列正适合您!

设计精美的箱体, 可选择棕色胡桃木和黑檀实木, 加上钢琴黑色或哑白色烤漆。箱体的圆形竖直边缘与水平线的轮廓相结合, 呈现出经典而永恒的外观。顶部的皮革式软触面板装饰(在书架和地板立式扬声器上)触感十分的柔软, 进一步增加了黄金系列的的优质吸引力。所有箱体都非常沉重, 并且阻尼良好, 支撑范围大, 加上猛牌著名单螺栓喇叭单体, 外观更加整体、纯粹。

## 脚钉及支撑脚

### 适用于铺地毯的地板

(仅限Gold 200和 300)

脚钉和 '外伸支架' 是配套组装使用, 适用于铺地毯的地板上, 或适合用脚钉的地面。您需要做的就是, 使用所提供的螺栓 (A 和 B) 将它们固定到扬声器底座上。

您可以通过使用 "水平尺" 来检查扬声器是否在所有边上都是水平的。如果它有点不水平, 拧下最低点的脚, 并再次检查。持续此过程, 直到箱体完全水平。使用螺母将每个脚上的脚钉锁紧固定到位, 并停止任何不必要的振动。

**请确保地毯下没有隐藏的电线, 可能会被脚钉破坏。**

### 适用于实木/ 硬地板

(仅限Gold 200和 300)

移除脚钉并使用所提供的螺栓 (A 和 B) 把 "外伸支架" 固定到扬声器底部。

您可以通过使用 "水平尺" 来检查扬声器是否在所有边上都是水平的。如果它有点不水平, 拧下最低点的脚, 并再次检查。持续此过程, 直到箱体完全水平。使用螺母将每个脚上的脚钉锁紧固定到位, 并停止任何不必要的振动。

## 设置

### 双声道定位

当设置一个双声道系统时, 收听位置和扬声器应该形成一个等边三角形。扬声器应间隔大约 6 - 10 英尺 (1.8 - 3米) 分开放置。至后墙的理想距离取决于扬声器 (见下表), 但是, 为了最佳性能, 他们需要至少距离侧面墙3英尺 (91厘米)。

- Gold 100 8 - 14 英寸 (20 - 35厘米)
- Gold 200和Gold 300 12 - 18英寸 (30 - 45厘米)



**注意:** 推荐的距离为最佳性能。实际的结果将取决于房间大小和结构。

在最初设置扬声器时, 强烈建议进行实验, 因为环境和个人喜好的不同, 每个安装都将不同。例如, 如果低音不足, 请尝试将扬声器移近墙壁。如果有多余的低音, 建议采用相反的方法。还可以查看 "端口塞" 部分中的信息。如果立体声成像正在丢失, 尝试略微将它们往内移。声音应该似乎来源于扬声器之间的中心点, 而不是实际的扬声器本身。

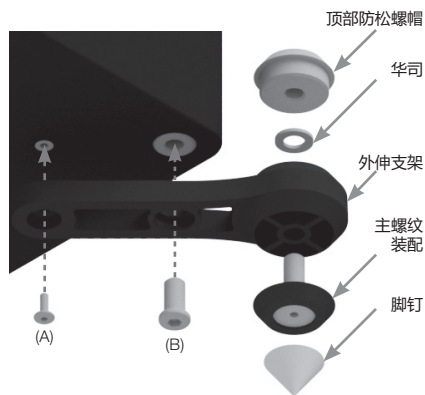

## AV 定位

请参考下面的插图,以查看您的环绕系统中每个扬声器的理想角度和位置。应根据扬声器的要求设置离墙距离,这些要求在双声道定位中有部分被列出。

如果声音太低太沉重,或当播放音乐时房间有低音高潮(没有低音炮),尝试移动扬声器离墙壁稍微远一点。如果无法做到这一点,请尝试我们提供的端口塞。在带有低音炮的系统中,尝试调整扬声器和/或低音炮的分音器频率设置,或更改低音炮的位置。

Gold C250 中心扬声器应该定位在指向大约耳朵高度的主要收听位置。C250内含 4个胶脚,把这些贴在箱体的底部,以保护和帮助隔离扬声器。



**注意:** 下面的图片仅供参考。如果使用Gold FX,请参阅"设置Gold FX"部分,以了解更多信息。

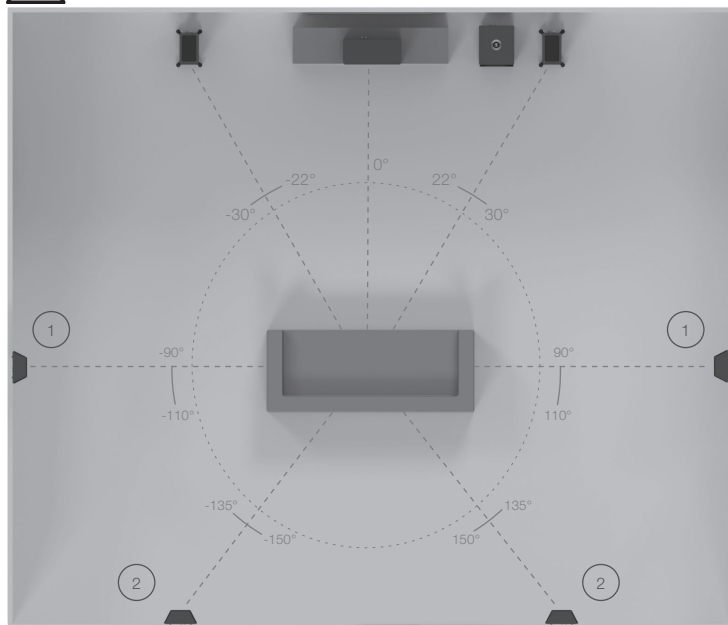

1. 侧面环绕扬声器

2. 后置环绕扬声器

7.1环绕系统将使用侧(位置1)和后置扬声器(位置2)。如果设置一个5.1系统,你可以放置你的环绕扬声器到位置(1)或(2)。

## 安装Gold FX

Gold FX具有Di-Pole或Bi-Pole聆听模式。在Bi-Pole模式中,低音喇叭和高音喇叭都是同相的。在Di-Pole模式下,扬声器一侧的高音喇叭和低音喇叭与另一侧的高音喇叭和低音喇叭不同相,从而产生扩散声音。FX扬声器应该是安装在墙上约2英尺高于耳朵高度。

Di-Pole/ Bi-Pole开关: 当部分5.1系统作为后置扬声器时,将开关设置为Bi-Pole。您可以尝试,因为也不会出什么错,将开关设置到Di-Pole模式。

如果是部分7.1系统配一对FX,将设置切换到Di-Pole模式。如果使用两对FX作为侧面和后置音箱,将它们都设置为Di-Pole模式,并交换左手和右手边FX扬声器,保持后方FX扬声器正确地传递(左,右与前左和右声道匹配),如下页所示。



**注意:** 在调整任何开关之前,请确保功放至少处于关闭状态。这将有助于保护功放。



## Atmos

在安排 Atmos 系统或 Atmos 系统中的架空通道时, 我们建议使用我们的 C265-IDC、C380-IDC 或 CPCT380-IDC。这些扬声器采用独特的旋转 IDC (倒置双同心) 中/高音模块, 提供了更广泛的色散特性, 是 Atmos 任务的理想选择。有关 C265-IDC、C380-IDC 和 CPCT380-IDC 的更多信息, 请在我们的网站上找到: [monitoraudio.com](http://monitoraudio.com)

下图为两个或四个 Atmos 扬声器的理想定位设置, 敬请参阅。

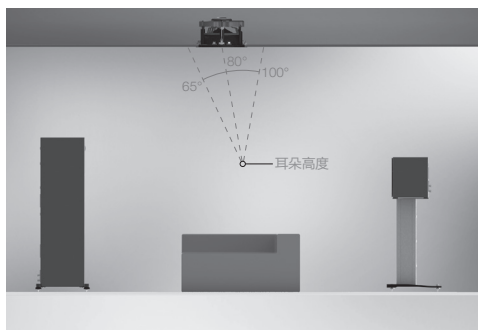

两个 Atmos 音箱 (前左右对齐)

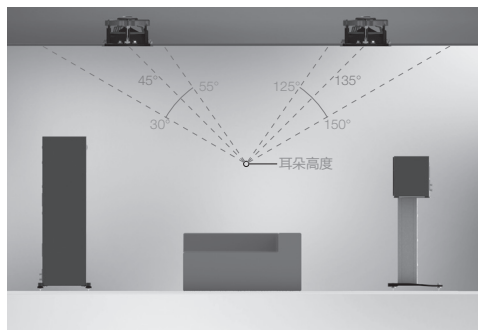

四个 Atmos 音箱 (前左右对齐)

## 把 Gold FX 固定在墙上



**注意:** 请先确定 Gold FX 将固定的位置以及墙的结构。出于安全考虑, 您如果不确定是否有能力提供安全的固定, 请不要试图将这些扬声器固定在墙上, 而应该找有资格和合格的行业人士来为您服务。



**注意:** 确保水管或电线不在将被固定的墙体中。按照安全步骤工作, 避免拖拽电线。



**注意:** Gold FX 并不配备有墙固定螺丝和插头。请依据要安装 Gold FX 的墙体结构的类型来选择合适的固定件。

Gold FX 包含墙支架并带有孔插入件。我们不提供墙固定螺丝和插头。请依据要安装 Gold FX 的墙体结构的类型来选择合适的固定件。

要将您的 FX 固定在墙上, 我们建议使用包装纸箱内的墙体固定模板。

# 布线

## 单接线

单接线是一组电缆到达扬声器背面的两个端子。在内部，分音器引导频率到适当的低音/高音喇叭。低频对低音喇叭，中间频率对中/低音喇叭和高频率对高音喇叭。

连接顶部或者底部，甚至是对角的端子都是可以接受的。(为了达到最好的效果，建议进行尝试)。

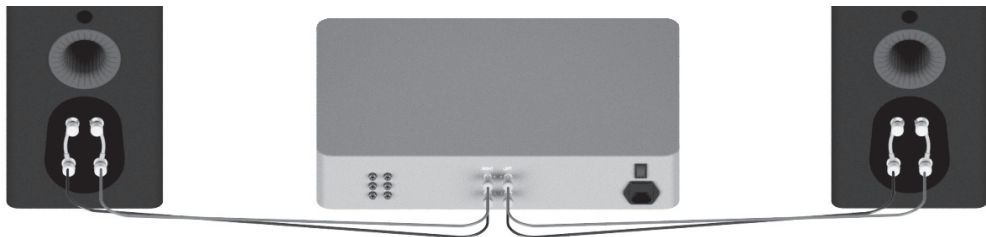

**!** 注意: 使用此方法时, 必须保持端子连接到位。

## 双接线

双接线是通过将独立的扬声器电缆连接到扬声器上的终端上, 从功放上的单对连接完成的。在黄金系列的情况下, 底部端子连接到低音喇叭, 顶部端子以双声道扬声器连接到高音喇叭, 或在2.5和三声道扬声器中连接中音和高音喇叭。

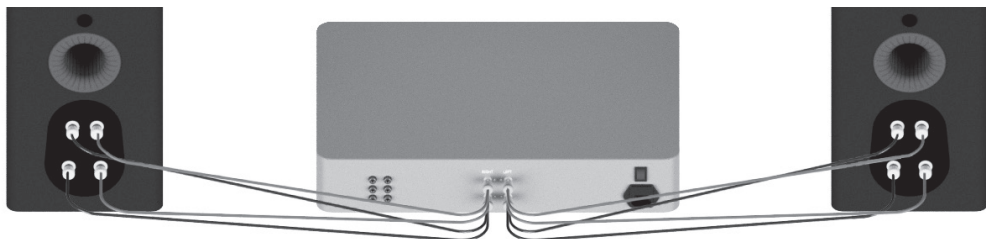

**!** 注意: 使用此方法时, 必须移除连接线。

## 双功放

双功放及双线连接是相似的除非您是要引入第二台功放。

为了使用双功放, 你必须从一个功放把一组扬声器电缆连接到扬声器上的顶部端子, 然后从第二个功放连接另一组扬声器电缆到底部端子。



**!** 注: 接线此方法时, 必须移除连接线

## 双布线和双功放的影响

从根本上讲,分音器会改变扬声器和功放所看到的阻抗。当将全量程音频信号应用于全量程扬声器系统的终端时,低音喇叭只能接收低频信号,中音喇叭接收到中间频段的频率信号,而高音只得到高频信号。

这意味着,如果单独的扬声器电缆连接到低频和高频端子,不仅使得喇叭单体有频率的定向和划分,而且如果使用双线设置,由于阻抗的关系,两个单独的扬声器电缆现在也将携带不同的信号。所以低音线主要运载低频,而高音线多数是高频。

双接线的影响是微妙的,取决于电线的结构和设计,采用一条设计更好的电线,会好过于采用双接线。猛牌建议尝试使用这两种配置,以找出哪一种最适合您的系统。

双功放连接给系统增加了一个额外的功放,一个功放驱动低频,另一个功放驱动高频。因此,双功放可以在低频和高频扬声器终端上呈现一个“更干净”的信号,而且由于高频和低频已经分离,每个对另一个的影响都极小-本质上低音对精细的高音影响较小。为了更好地利用双功放,两个功放应该尽可能独立。例如,如果使用两个立体声功放,你应该使用一个立体声功放为低音另一个为高音,尽量减少低音对高音的影响。

## 端口塞



**警告: 必须注意不要将塞子插入到端口太远,因为这可能会导致端口塞掉入箱体内。**

如果扬声器要安装在一个小房间,通常是9平方米(80平方英尺),或已知可以再现加重低音响应的房间,可能需要安装端口塞。然而,建议在安装之前将扬声器定位在房间中进行实验。为了优化扬声器的性能,确保扬声器的位置不要太靠近墙壁或靠近房间的角落,这一点是很重要的。

如果扬声器的定位是由房间的美观或布局决定的,而你发现有突出的低音,或在这种情况下,扬声器将被放置得离后墙非常接近(低于双声道部分所建议的最低距离),(如在书架上,定位在一个柜子或在靠近墙脚架上),我们建议将端口塞安装到端口上。这将减少低音的“隆隆”声,并帮助扬声器再现在这些环境条件下的最佳性能。当来自扬声器的低音能量“激发”房间模式并导致特定频率或频率数目的重音时,通常引起“隆隆”声。

当安装端口塞时,整个低音扩展不会减少,但是围绕端口调谐频率的低音能量/输出将会减少。这有降低低音“隆隆”的效果,同时增加低音清晰度和明显的灵活性。

在所有情况下,强烈推荐进行实验。

# 运行您的扬声器

通过在低中音量下播放正常音乐来运行扬声器, 大约50-70 小时播放时间。你可能会发现, 即使在70小时之后, 声音也会持续改善。

随着时间的推移, 这可以自然而然地进行: 像一杯美酒, 随着年龄的增长, 葡萄酒的品质会有所改善。

或者, 如果您希望在循环中连续运行扬声器, 则可以通过将扬声器面对面放置来减小声音音量/存在, 以便低音喇叭/高音喇叭可以直接对齐并尽可能靠近。然后把功放连接到你的扬声器, 这样一个是正常的(同相): 正到正, 负到负(红到红, 黑到黑), 另一个是反相: 正到负, 负到正对扬声器的输入。

## 固定螺栓调整

新的黄金系列配备的是单螺栓低音喇叭, 可减少音箱的着色。每个螺栓作为刚性支撑, 也消除了对常规喇叭固定件的需求, 并有效地减弱了低音喇叭和前挡板的振波, 以消除进一步的共振源。



**注:** 如果使用一段时间后发现螺栓松动, 或在运输过程中松动, 那么请使用随附的六角扳手拧紧螺栓。这只需要将螺栓拧紧四分之一圈即可。

## 保修

本产品的工艺和性能均由制造商对制造缺陷保修, 但前提是该产品是由授权的猛牌零售商根据消费者销售协议所提供的。在保修期间, 请参阅我们网站上的产品页面: [monitoraudio.com](http://monitoraudio.com) 查询您购买的产品。

当购买猛牌产品, 请保留您的购买收据, 因为这是确保您得到保修的依据。

## 用户信息

### 产品详细信息

模型: \_\_\_\_\_

产品编号: \_\_\_\_\_

购买日期: \_\_\_\_\_

### 经销商详细信息

经销商名称: \_\_\_\_\_

地址: \_\_\_\_\_

邮编: \_\_\_\_\_

电子邮件地址: \_\_\_\_\_

# 规格

型号	Gold 100	Gold 200	Gold 300	Gold C250	Gold FX
系统格式	双向	3向	3向	3向	双向
频响 (-6分贝)	40赫兹 – 50千赫兹	35赫兹 – 50千赫兹	30赫兹 – 50千赫兹	40赫兹 – 50千赫兹	60赫兹 – 50千赫兹
灵敏度 (1瓦 @ 1米)	86分贝	88分贝	90 dB	88 分贝	86 分贝
标称阻抗	4 欧姆	4 欧姆	4 欧姆	4 欧姆	4 欧姆
最低阻抗	2.8 欧姆 @ 3.4千赫兹	3.4 欧姆 @ 1千赫兹	3.5 欧姆 @ 1千赫兹	2.8 欧姆 @ 3.7千赫兹	3.7欧姆 @ 3千赫兹
最高声压	110 dBA (一对)	114 dBA (一对)	117 dBA (一对)	111 dBA (一个)	109 dBA (一对)
功率容量 (RMS)	120瓦	200瓦	250瓦	200瓦	100瓦
建议功放要求 (RMS)	60 – 120瓦	80 – 200瓦	100 – 250瓦	80 – 200瓦	30 – 100瓦
低音调谐	低音反射 HiVe II 风管系统	低音反射 HiVe II 双风管系统	低音反射 HiVe II 双风管系统	全封闭音箱	全封闭音箱
分频点	2.5千赫兹	低中频: 650赫兹中高频: 3.5千赫兹	低中频: 650赫兹中高频: 2千赫兹	低中频: 1.2千赫兹中高频: 4千赫兹	2.5千赫兹
扬声器配置	1 x 6 <sup>1/2</sup> 寸 RDT 长冲程低音扬声器 1 x MPD 高频传感器	2 x 6 <sup>1/2</sup> 寸 RDT 长冲程低音扬声器 1 x 2 <sup>1/2</sup> 寸 C-CAM 中音扬声器 1 x MPD 高频传感器	2 x 8 寸 RDT 长冲程低音扬声器 1 x 2 <sup>1/2</sup> 寸 C-CAM 中音扬声器 1 x MPD 高频传感器	2 x 6 <sup>1/2</sup> 寸 RDT 长冲程低音扬声器 1 x 2 <sup>1/2</sup> 寸 C-CAM 中音扬声器 1 x MPD 高频传感器	2 x 4 寸 C-CAM 低/中音扬声器 2 x MPD 高频传感器
外部尺寸 (含网框及端子) (高x宽x长)	360 x 195 x 330.6毫米 14 <sup>3/16</sup> x 7 <sup>11/16</sup> x 13寸	950 x 195 x 330.6毫米 37 <sup>3/8</sup> x 7 <sup>11/16</sup> x 13寸	1000 x 240 x 360.6毫米 39 <sup>3/8</sup> x 9 <sup>7/16</sup> x 14 <sup>3/16</sup> 寸	205 x 537 x 330.6毫米 8 <sup>1/16</sup> x 21 <sup>1/8</sup> x 13寸	270 x 341.8 x 160毫米 10 <sup>5/8</sup> x 13 <sup>7/16</sup> x 6 <sup>5/16</sup> 寸
外部尺寸 (含外伸支架及脚钉) (高x宽x长)	无	997 x 282.8 x 387.8毫米 39 <sup>1/4</sup> x 11 <sup>1/8</sup> x 15 <sup>1/4</sup> 寸	1047 x 327.8 x 417.8毫米 41 <sup>1/4</sup> x 12 <sup>7/8</sup> x 16 <sup>7/16</sup> 寸	无	无
重量 (每个)	9.12公斤 20磅2盎司	21.86公斤 48磅2盎司	30.56公斤 67磅4盎司	14.48公斤 31磅14盎司	6.2公斤 13磅10盎司
颜色	钢琴黑刚, 钢琴黑檀, 哑白色, 深棕色胡桃木				

Monitor Audio reserves the right to alter specifications without notice.

Введение	65	Подключение	69
Шипы и ножки	66	Однокабельное подключение	69
Для полов с ковровым покрытием	66	Схема Bi-Wiring	69
Для полов с твёрдым покрытием	66	Схема Bi-Amping	69
Размещение и настройка	66	Эффект от применения Bi-Wiring и Bi-Amping	70
В стереосистеме	66	Заглушки портов фазоинвертора	70
В составе домашнего кинотеатра	67	Приработка акустических систем	71
Система Atmos	68	Регулировка сквозного болта	71
Крепление модели Gold FX к стене	68	Гарантия	71
		Информация для пользователя	71
		Технические характеристики	72

## Введение

Сочетая современные технологии с высоким качеством изготовления, новая серия акустики Monitor Audio обеспечивает непревзойденный уровень звучания как в стереосистеме, так и в составе домашнего кинотеатра. В акустике Gold 5G использованы наработки, реализованные во флагманской серии Platinum II и призванные обеспечить звучание высочайшего класса.

Опираясь на многолетний опыт, команда Monitor Audio стремилась свести искажения до абсолютного минимума, добиваясь максимально чистого и чёткого звучания, не вызывающего утомления при длительном прослушивании. Конструкция полностью переработана, а динамики, позаимствованные от серии Platinum, были перепроектированы и усовершенствованы.

Новая серия включает одну полочную колонку, две напольные, одну АС центрального канала, сабвуфер и тыловые колонки. Акустика линейки Gold ориентирована на взыскательного слушателя, который ищет модели класса High-End с потрясающим внешним видом.

Элегантная отделка колонок новой серии предлагает богатый выбор: натуральный шпон (тёмный орех, чёрное дерево), чёрный лак, полуматовое белое покрытие. Закруглённые по бокам края корпуса в сочетании с прямоугольным профилем горизонтальных кромок – неподвластный времени дизайн классического стиля. Оттенок роскоши придаёт приятная на ощупь кожаная отделка верхней панели. Колонки в массивных корпусах со внутренним армированием оснащены динамиками, крепящимися одним сквозным болтом.

## Шипы и ножки

### Для полов с ковровым покрытием

(только для моделей Gold 200 и Gold 300)

Опоры и основание поставляются в сборе. Для установки на полу с ковровым покрытием остаётся лишь прикрепить их к днищу колонок с помощью прилагаемых болтов (А и В).

С помощью уровня проверьте, ровно ли установлен корпус. Если есть отклонение по горизонтали, слегка выверните опору в самой нижней точке и снова проверьте. Продолжайте, пока корпус колонки не будет выровнен. Используйте стопорные гайки для фиксации опор.

**Убедитесь, что под ковром нет проводов, которые могут быть повреждены шипами.**

### Для полов с твёрдым покрытием

(только для моделей Gold 200 и Gold 300)

Снимите шипы и прикрепите основание с опорами к днищу колонок с помощью болтов (А и В).

С помощью уровня проверьте, ровно ли установлен корпус. Если есть отклонение по горизонтали, слегка выверните опору в самой нижней точке и снова проверьте. Продолжайте, пока корпус колонки не будет выровнен. Используйте стопорные гайки для фиксации опор.

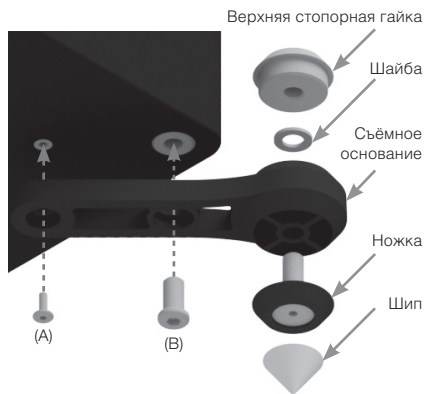

## Размещение и настройка

### В стереосистеме

При размещении акустики в стереосистеме помните, что место прослушивания и колонки должны составлять равносторонний треугольник. Акустические системы следует устанавливать на расстоянии примерно 1.8 – 3 м друг от друга. Идеальное расстояние от АС до находящейся позади нее стены варьируется в зависимости от конкретной модели (см. ниже) и предпочтений слушателя. Однако от боковых стен колонки должны находиться на расстоянии не менее 91 см.

- Gold 100 20 – 35 см
- Gold 200 & Gold 300 30 – 45 см



**ПРИМЕЧАНИЕ:** Это рекомендуемые варианты расстояния. В реальности результаты могут варьироваться в зависимости от размеров и формы помещения.

Настоятельно рекомендуем поэкспериментировать при первоначальной установке, поскольку условия прослушивания и личные предпочтения могут существенно различаться. Если в звучании окажется недостаточно басов, попробуйте придвинуть колонки ближе к стене. Если же бас становится слишком гулким, рекомендуем отодвинуть колонки от стены. Также изучите информацию о заглушках для портов фазоинвертора. Если нарушен стереофонический звуковой образ, попробуйте развернуть колонки слегка к себе. В идеале звук должен исходить из центральной точки между колонками, а не из самих колонок.

## В составе домашнего кинотеатра

На иллюстрациях показано оптимальное расположение и углы установки акустики в системе пространственного звучания. Колонки должны быть удалены от стены в соответствии с требованиями, перечисленными в разделе «В стереосистеме».

Если при воспроизведении звук перенасыщен басами или в комнате слышен гул, поэкспериментируйте, отодвигая колонки от стен. Если это невозможно, попробуйте вставить в фазоинверторные порты входящие в комплект заглушки. Попробуйте отрегулировать настройки частот кроссовера для колонок и сабвуфера или изменить положение сабвуфера.

Колонка центрального канала Gold C250 должна быть направлена на место прослушивания и находиться приблизительно на высоте ваших ушей. В комплект C250 входит 4 клеящиеся опоры, прикрепите их к днищу корпуса для его защиты, а также для изоляции всей конструкции.



**ПРИМЕЧАНИЕ:** Иллюстрации приводятся в качестве примера. Если вы используете Gold FX, обратитесь к разделу «Настройка содели Gold FX» для получения дополнительной информации.

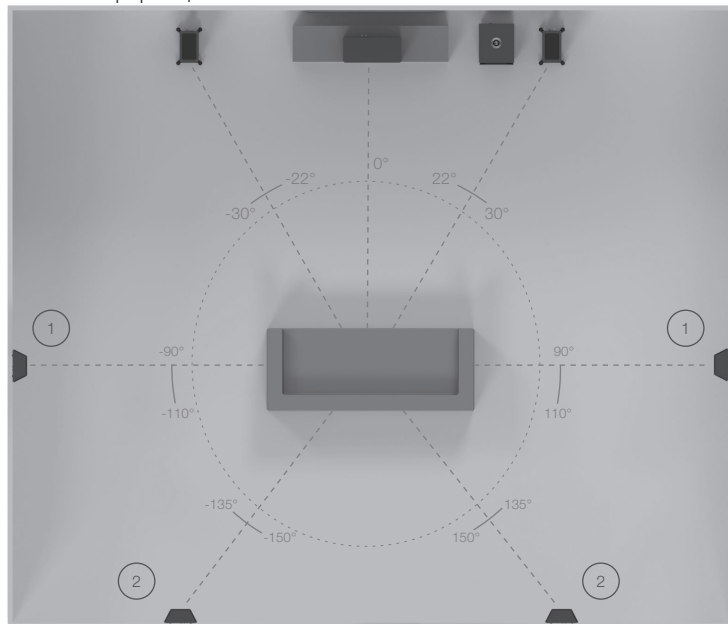

1. Боковые колонки

2. Тыловые колонки

В системе пространственного звучания конфигурации 7.1 используются боковые (1) и тыловые (2) колонки. В системе 5.1 для колонок пространственного звучания можно использовать позицию (1) или (2).

## Настройка модели Gold FX

В конструкции Gold FX доступны два режима прослушивания: Di-Pole и Bi-Pole. В бипольном режиме ВЧ- и НЧ-динамики всех колонок работают синфазно. В дипольном режиме НЧ- и ВЧ-динамики фронтальных колонок работают в противофазе с динамиками остальных колонок. Акустические системы FX следует крепить к стене примерно на 60 см выше ушей слушателя.

**Переключатель Di-Pole/ Bi-Pole:** Если FX используются в системе 5.1, включайте режим Bi-Pole. Впрочем, ради эксперимента можете попробовать включить режим Di-Pole.

Если одна пара колонок FX используется в составе системы 7.1, установите переключатель в положение Di-Pole. Если вы используете две пары FX в качестве боковых и тыловых АС, включите для них дипольный режим, а левую и правую боковые АС поменяйте местами. Тыловые колонки FX должны оставаться в обычной конфигурации (см. рис. на следующей странице).



**ПРИМЕЧАНИЕ:** Прежде, чем переключать, убедитесь, что громкость усилителя установлена на минимум, или выключите его. Это защитит усилитель от перегрузки.



## Система Atmos

Для организации системы Atmos с потолочной акустикой рекомендуем использовать встраиваемые модели C265-IDC, C380-IDC или CPCT380-IDC. Их поворотный модуль с СЧ/НЧ-динамиками (IDC) позволяет достичь более широкого рассеивания звука и отлично подходит для формата Atmos. Более подробную информацию о встраиваемых колонках C265-IDC, C380-IDC и CPCT380-IDC можно найти на сайте [monitoraudio.com](http://monitoraudio.com).

Ниже приводятся схемы размещения потолочной акустики с использованием 2 или 4 колонок.

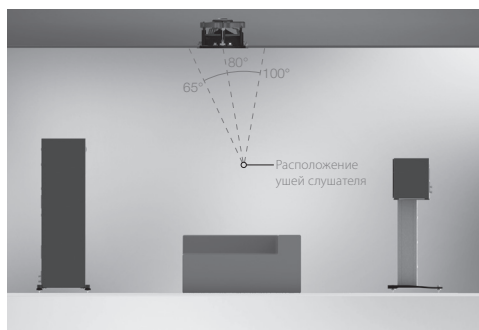

2 колонки Atmos (на одной линии с фронтами)

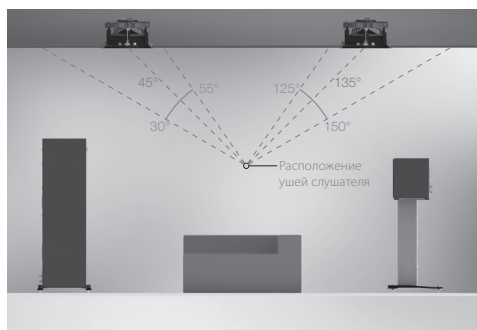

4 колонки Atmos (на одной линии с фронтами)

## Крепление модели Gold FX к стене



**ВНИМАНИЕ:** Будьте внимательны при выборе места для крепления Gold FX, обязательно учитывайте структуру стены. Если вы не уверены в своей способности выполнить безопасный и надежный монтаж, получите эту работу квалифицированным специалистом.



**ВНИМАНИЕ:** Убедитесь в отсутствии труб или кабелей в том месте, куда вы собираетесь устанавливать колонку. Используйте прочную и устойчивую стремянку.



**ПРИМЕЧАНИЕ:** Винты и дюбели для крепления к стене в комплект поставки не входят. Используйте фурнитуру, соответствующую типу стены, к которой будут крепиться Gold FX.

В комплект Gold FX входят втулки и кронштейн для настенного монтажа. Винты и дюбели для крепления кронштейна к стене в комплект не входят. Используйте крепёжную фурнитуру, соответствующую типу стены, к которой будут крепиться Gold FX.

Рекомендуем использовать крепёжный шаблон, входящий в комплект поставки.

## Подключение

### Однокабельное подключение

Выполняется с использованием одной пары кабелей, подключаемым к клеммам на задней панели каждой колонки. Установленный внутри кроссовер распределяет частоты на соответствующие динамики. Нижние частоты направляет на НЧ-, средние – на СЧ-, а верхние – на ВЧ-динамик.

Кабели можно подключать к верхним, нижним клеммам или даже по диагонали – можете поэкспериментировать, чтобы выбрать наиболее интересное звучание.

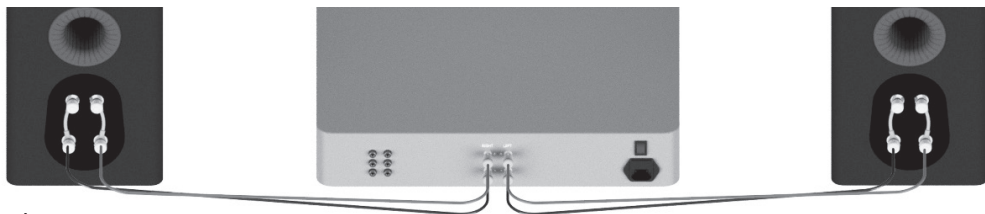

**⚠️ ПРИМЕЧАНИЕ: перемычки между клеммами должны при этом оставаться на месте.**

### Схема Bi-Wiring

Осуществляется путем подсоединения двух пар кабелей к клеммам каждой колонки, идущих от одной пары клемм на усилителе. В случае с моделями серии Gold нижние клеммы соединены с НЧ-динамиком, а верхние – с твитером (в двухполосной колонке), либо с СЧ-динамиком и твитером (в 2.5-полосной и трёхполосной колонках).

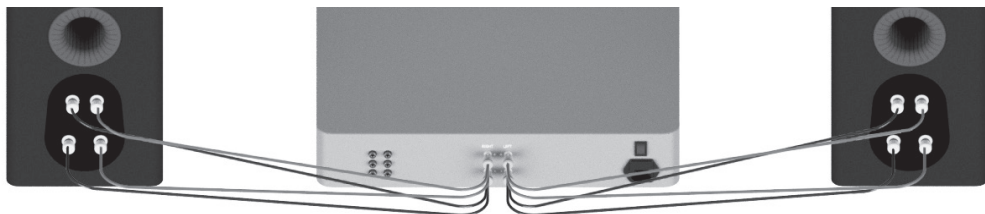

**⚠️ ПРИМЕЧАНИЕ: перемычки между клеммами при этом необходимо удалить.**

### Схема Bi-Amping

В этом случае для каждой из пар клемм задействован отдельный усилитель.

Выходы одного усилителя вы должны соединить с верхними клеммами колонок, а выходы другого усилителя – с нижними клеммами колонок.

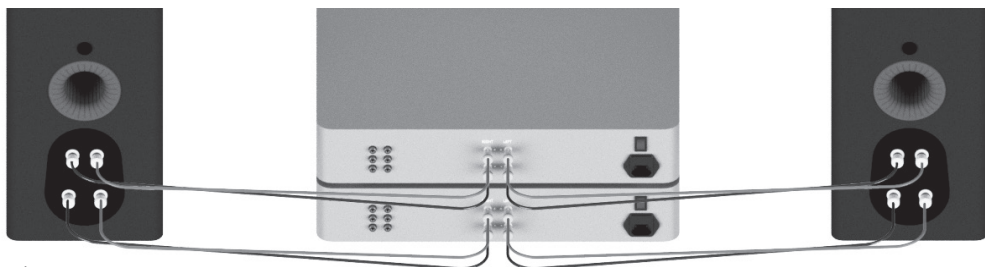

**⚠️ ПРИМЕЧАНИЕ: перемычки между клеммами при этом необходимо удалить.**

## Эффект от применения Bi-Wiring и Bi-Amping

По сути, кроссовер акустической системы меняет сопротивление, воспринимаемое самой АС и усилителем мощности. Когда аудиосигнал полного диапазона подается на клеммы акустической системы полного диапазона, басовый динамик воспринимает только нижние частоты, СЧ-динамик – только средние частоты, а твитер – только высокие.

Если к НЧ- и СЧ-клеммам подключить отдельные кабели, то не только разные частоты будут поступать на соответствующие динамики, но в случае Bi-Wiring два отдельных акустических кабеля будут пропускать также разные сигналы: по кабелям для басовых динамиков передаются преимущественно нижние частоты, а по кабелям для твитеров – преимущественно верхние.

Эффект подключения Bi-wiring заметен довольно слабо. Следует помнить, что подключение с помощью одного хорошего кабеля дает лучшие результаты, чем подключение с помощью двух плохих. Monitor Audio рекомендует поэкспериментировать с обоими методами, чтобы выяснить, какой из них окажется лучшим в условиях вашей системы.

Bi-Amping предполагает использование в системе двух усилителей: один для нижних частот, другой – для верхних. Двухусилительное подключение обеспечивает более «чистый» сигнал как на нижних, так и на верхних частотах: подаваемые на НЧ- и ВЧ-динамики частоты уже разделены, поэтому бас оказывает минимальное влияние на деликатные верха. Для получения наилучших результатов усилители должны быть максимально независимыми друг от друга. Например, если у вас два стереоусилителя, один следует использовать для воспроизведения баса, а второй – для высоких частот, чтобы свести к минимуму воздействие баса на высокочастотный сигнал.

## Заглушки портов фазоинвертора



**ВНИМАНИЕ: Следует соблюдать осторожность и не вставлять заглушку слишком далеко в порт, так как вы можете случайно протолкнуть её внутрь корпуса.**

Заглушки целесообразно использовать в маленькой комнате (не более 9 м<sup>2</sup>) или в комнате, которая усиливает нижние частоты. Однако, прежде чем вставлять заглушки, рекомендуем вам поэкспериментировать с выбором места для установки колонок. Для получения оптимального звучания не следует устанавливать колонки слишком близко к стене или рядом с углами комнаты.

Если их размещение предопределено дизайном или конфигурацией помещения, и вы находите, что басы слишком выделяются в звучании аудиосистемы, или если колонки вынужденно находятся слишком близко (ближе, чем рекомендовано на стр. 2) к задней стене (например, на полке в шкафу или на аппаратной стойке рядом со стеной), то мы рекомендуем установить заглушки в порты фазоинвертора. Это уменьшит низкочастотный «гул», иногда называемый «послезвучием», и поможет колонкам проявить свои достоинства в имеющихся условиях. Гул обычно возникает, когда низкочастотная энергия динамиков «возбуждает» собственные резонансы помещения, что порождает акцентирование звука на определенной частоте или ряде частот.

При установке заглушек портов общая глубина басов не уменьшится. Понизится лишь низкочастотная энергия / мощность выходных звуковых сигналов, частота которых близка к частоте настройки фазоинвертора. Это приводит к уменьшению «гула» и повышает чистоту басов, делая их отчетливее и живее.

В любом случае, настоятельно рекомендуем поэкспериментировать.

## Приработка акустических систем

Новые колонки должны пройти приработку в течение 50-70 часов, воспроизводя звук на громкости ниже средней. Вы заметите, что звук будет улучшаться и после 70 часов приработки.

Как и в случае с марочным вином, качество звучания колонок будет улучшаться с их возрастом.

Если вы хотите, чтобы новые колонки работали в режиме приработки непрерывно, установите их почти вплотную напротив друг друга – излучатель к излучателю. Затем подсоедините их к усилителю. При этом одна колонка должна быть подключена обычным способом, синфазно (положительная клемма АС соединена с положительной клеммой усилителя, а отрицательная – с отрицательной), а другая – в противофазе (положительная клемма АС соединена с отрицательной клеммой усилителя, а отрицательная с положительной).

## Регулировка сквозного болта

В моделях серии Gold использовано крепление излучателей одним болтом, проходящим корпусом насквозь и притягивающим магнитную систему динамика к задней стенке, что позволяет уменьшить окраску звука, приносимую корпусом. Создаётся дополнительная стяжка корпуса, является возможность организации более эффективной виброразвязки с передней панелью, и половина нагрузки переносится с фронта на заднюю стенку.



**ПРИМЕЧАНИЕ:** Если затяжка болта ослабнет, воспользуйтесь прилагаемым торцевым ключом. После того, как болт выберет слабины, дотяните его ещё на четверть оборота.

## Гарантия

На качество изготовления и функционирования этого продукта даётся гарантия производителя при условии, что продукт был поставлен авторизованным дилером Monitor Audio. Информацию о сроках гарантии вы найдёте на странице с описанием приобретённого вами продукта на сайте [monitoraudio.com](http://monitoraudio.com).

Приобретая изделие Monitor Audio, сохраните квитанцию о покупке, так как она является подтверждением вашего права на гарантию.

## Информация для пользователя

### **Сведения об изделии**

Модель: \_\_\_\_\_

Серийный номер: \_\_\_\_\_

Дата продажи: \_\_\_\_\_

### **Сведения о продавце**

Название: \_\_\_\_\_

Адрес: \_\_\_\_\_

\_\_\_\_\_

E-mail: \_\_\_\_\_

# Технические характеристики

МОДЕЛЬ	Gold 100	Gold 200	Gold 300	Gold C250	Gold FX
Тип	двухполосная	трёхполосная	трёхполосная	трёхполосная	двухполосная
Частотный диапазон (-6 дБ)	40 Гц – 50 кГц	35 Гц – 50 кГц	30 Гц – 50 кГц	40 Гц – 50 кГц	60 Гц – 50 кГц
Чувствительность (1W@1M)	86 дБ	88 дБ	90 дБ	88 дБ	86 дБ
Номинальное сопротивление	4 Ом	4 Ом	4 Ом	4 Ом	4 Ом
Минимальное сопротивление	2.8 Ом @ 34 кГц	3.4 Ом @ 1 кГц	3.5 Ом @ 1 кГц	2.8 Ом @ 3.7 кГц	3.7 Ом @ 3 кГц
Макс. уровень звукового давления	110 дБА (пара)	114 дБА (пара)	117 дБА (пара)	111 дБА (каждая)	109 дБА (пара)
Мощность (RMS)	120 Вт	200 Вт	250 Вт	200 Вт	100 Вт
Рекомендованная мощность усилителя	60 – 120 Вт	80 – 200 Вт	100 – 250 Вт	80 – 200 Вт	30 – 100 Вт
Конструкция	порт фазоинвертора HiVe II	двойной порт фазоинвертора HiVe II	двойной порт фазоинвертора HiVe II	закрытый корпус	закрытый корпус
Частота кроссовера	2.5 кГц	НЧ/СЧ: 650 Гц СЧ/ВЧ: 3.5 кГц	НЧ/СЧ: 650 Гц СЧ/ВЧ: 2 кГц	НЧ/СЧ: 1.2 кГц СЧ/ВЧ: 4 кГц	2.5 кГц
Динамики	СЧ/НЧ: 1 x 6" RDT II длинноходный ВЧ: 1 x MPD	НЧ: 2 x 6" RDT II длинноходные СЧ: 1 x 2" C-CAM ВЧ: 1 x MPD	НЧ: 2 x 8" RDT II длинноходные СЧ: 1 x 2" C-CAM ВЧ: 1 x MPD	НЧ: 2 x 6" RDT II длинноходный СЧ: 1 x 2" C-CAM ВЧ: 1 x MPD	СЧ/НЧ: 2 x 4" C-CAM ВЧ: 2 x MPD
Габариты, включая грили и разъёмы (В x Ш x Г)	360 x 195 x 330.6 мм	950 x 195 x 330.6 мм	1000 x 240 x 360.6 мм	205 x 537 x 330.6 мм	270 x 341.8 x 160 мм
Габариты, включая шипы и ножки (В x Ш x Г)	–	997 x 282.8 x 387.8 мм	1047 x 327.8 x 417.8 мм	–	–
Вес одной колонки	9.12 кг	21.86 кг	30.56 кг	14.48 кг	6.2 кг
Отделка	Piano Black, Piano Ebony, Satin white, Dark Walnut				

Monitor Audio оставляет за собой право изменять характеристики без предварительного уведомления.

# 目次

はじめに	73	配線	77
スパイクおよび脚部	74	単一配線	77
カーペットを敷いた床	74	バイワイヤリング	77
ウッド/ハードフロアの場合	74	バイアンピング	77
セットアップ	74	バイワイヤリングとバイアンピングの効果	78
2チャンネルの位置決め	74	ポート栓	78
AVの位置決め	75	スピーカーのはじめての使用	79
GoldFXのセットアップ	75	保持ボルト調整	79
Atmos	76	保証	79
Gold FXを壁に固定する	76	オーナー情報	79
		仕様	80

## はじめに

Monitor Audioの新Goldシリーズのラウドスピーカーは、高度なオーディオ技術とクラス最高の製造品質を兼ね備えているため、高い再現性とホームシアターの優れたオーディオエクスペリエンスを提供します。最高級のパフォーマンスが完全に発揮されるように、Monitor AudioのフラッグシップPlatinum IIシリーズで使われている技術が初めてGoldシリーズで搭載されています。

Monitor Audioチームは、長年にわたるオーディオデザインエクスペリエンスを活かして、Goldシリーズでディストーションを最小限に減らし、クリアで明瞭なサウンドを実現しながら、滑らかで心地よい音を作ります。新しいGoldスピーカーでは、Platinumシリーズで使われていたデザインとドライバーを開発し直したため、改善され、洗練されました。

新しいGoldスピーカーでは、シングルブックシェルフモデル、2つのフロアスタンダー、シングルセンタースピーカー、サブウーファー、リア/FXスピーカーが含まれています。Goldシリーズは、最高級の品質と素晴らしいデザインを備えたスピーカーを求められる、目の肥えたリスナーを対象に作られています。

美しいデザインのキャビネットは、本物のベニヤ板が使用されており、ダークウォールナットとエボニー色のベニヤ板のいずれかに、ピアノのような光沢のある黒またはサテンのような白の仕上げを組み合わせてお選びいただけます。キャビネットの丸みを帯びた縦の縁とシャープな横のラインの組み合わせは、クラシックでありながら時を超えた普遍的な印象を与えます。手触りの柔らかい革製のトップパネルのトリム（ブックシェルフとフロアスタンドスピーカー）は、Goldシリーズを一層魅力的なものにしています。すべてのキャビネットには、Monitor Audioの定評あるシングルボルトをドライバーに通して補強し、補強材でしっかり振動対策が行われているため、すっきりした外観になっています。

## スパイクおよび脚部

### カーペットを敷いた床

(Gold200and300のみ)

この脚部と「張り出し板」は、カーペットを敷いた床またはスパイクの使用が適切な場所で用いるために事前に組み立てられた状態で発送されています。必要な作業は、付属のボルト (A、B) を使用して、これらをスピーカーのベースに固定するだけです。

水準器を使用して、スピーカーの全側面が水平であるかを確認できます。水平でない場合は最も低い位置で脚部を緩め、再度確認してください。キャビネットが完全に水平になるまで、この作業を繰り返します。各ロックナットを使用して、適切な位置に脚部を固定して振動を止めてください。

**カーペットの下に配線が隠れていないか確認してください。スパイクにより傷つくことがあります。**

### ウッド/ハードフロアの場合

(Gold200and300のみ)

スパイクを外し、付属のボルト (A、B) を使用して、脚部と「アウトリガー」をスピーカーのベースに固定します。

水準器を使用して、スピーカーの全側面が水平であるかを確認できます。水平でない場合は最も低い位置で脚部を緩め、再度確認してください。キャビネットが完全に水平になるまで、この作業を繰り返します。各ロックナットを使用して、適切な位置に脚部を固定して振動を止めてください。

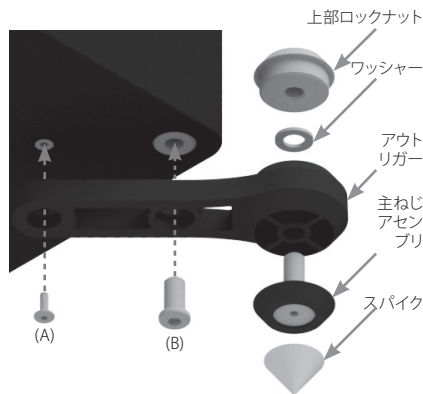

## セットアップ

### 2チャンネルの位置決め

2チャンネルシステムを配置する際には、リスニングポジションとラウドスピーカーが正三角形を形成する必要があります。スピーカーは、約1.8~3m (6~10ft) 離して設置してください。背後の壁からの理想的な距離は、スピーカーにより異なります (下のリストを参照)。ただし、スピーカーは側面の壁から最低でも91cm (3ft) 離す必要があります。

- Gold 100                      20~35cm (8~14 インチ)
- Gold 200 & Gold 300      30~45cm (12~18インチ)



**注意:**これは、最適なパフォーマンスを実現するために推奨される距離です。ただし、実際の結果は、部屋のサイズと構造により異なります。

設置においては、周囲環境や個人の好みは異なるため、スピーカーを最初にセットアップする際にはテストを行うことを強く推奨します。たとえば、低音域が不足する場合には、スピーカーを壁に近づけてみてください。また、低音域が強すぎる場合には、逆にスピーカーを壁から遠ざけることをお勧めします。ポートバグセクションの情報もお読みください。ステレオ感が失われている場合には、スピーカーの位置をやや「内向け」にしてください。こうすることで、サウンドはスピーカー自体からではなく、スピーカーの間の中心点から生成されているかのような体感を得ることができます。

## AVの位置決め

サラウンドシステムにおける各スピーカーの適切な角度と位置については、次の図を参照してください。スピーカーは、スピーカー要件に従って壁から離す必要があります。これについては、2チャンネルの位置決めセクションで一覧にされています。

音楽を再生する際(サブウーファなし)に、低音が強すぎる場合や、低音の共振が部屋に響きすぎる場合は、スピーカーを少し壁から離してみてください。これが不可能な場合には、付属のポート栓をお試しください。サブウーファが搭載されたシステムでは、スピーカーやサブウーファのクロスオーバー周波数設定を調整してください。また、サブウーファの位置の変更も試してみてください。

Gold C250センタースピーカーは、スピーカーがほぼ耳の高さになるように位置付ける必要があります。C250には4つの接着剤付き保護パッドが同梱されています。このパッドをキャビネットの底部に貼り付けて保護し、スピーカーを離して置くようにします。

**注意:** 下のイメージは、参考用です。Gold FXを使用されている場合は、「Gold FXの設定」セクションを参照して詳細を確認してください。

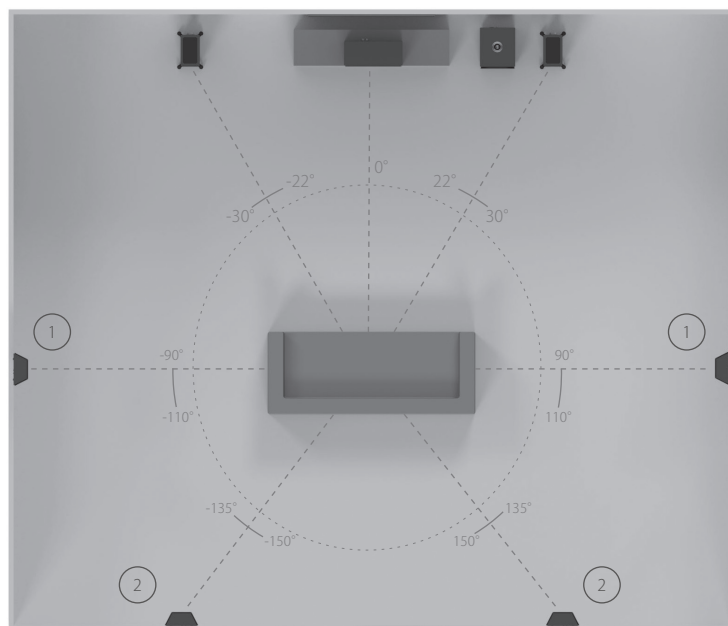

1. サイドサラウンド  
スピーカー

2. サイドサラウンド  
スピーカー

A 7.1サラウンドシステムは、サイド (ポジション1) と奥のスピーカー (ポジション2) を使用します。5.1システムをセットアップする場合は、ポジション (1) または (2) にサラウンドを配置することができます。

## GoldFXのセットアップ

Gold FXは、ダイポールまたはバイポールリスニングモードが搭載されています。バイポールモードでは、ドライバーとツイーターの両方がフェイズ内にあります。ダイポールモードでは、スピーカーの片方のツイーターとドライバーがフェイズ外にあり、他のツイーターとドライバーが拡散音を作ります。FXスピーカーは、耳の高さの2フィート(約61cm)上辺りの壁に取り付けなければなりません。

**ダイポール/バイポールスイッチ:** 5.1システムの一部がリアシステムである場合、スイッチをバイポールに設定します。スイッチをダイポールモードで試すことに何も問題はなりません。

7.1システムの一部にFXセットのペアが1つ付いている場合、ダイポールに切り替えます。サイドとリアのエフェクトにFXセットのペアが2つ使われている場合、それらすべてをダイポールモードに設定し、左側と右側のFXスピーカーを交換して、次のページで示されている通り、奥のFXスピーカーに適切に繋がるようにします(左右のスピーカーを正面左と正面右のチャンネルに合わせます)。

**注意:** スwitchを調節する前に、最低限、アンプがオフにされていることを確認してください。そうすることで、アンプを保護することができます。



## Atmos

AtmosシステムまたはAtmosシステムのオーバーヘッドチャンネルの設置では、弊社のC265-IDC、C380-IDCまたはCPCT380-IDCの使用をお勧めします。このスピーカーはより幅広い分散特性を持ち、ユニークなピボット式IDC (Inverted Dual Concentric) ミッドレンジ/ツイーターモジュールを装備しており、Atmosに最適です。C265-IDC、C380-IDCおよびCPCT380-IDCについての詳細は、弊社サイト[monitoraudio.com](http://monitoraudio.com)をご参照ください。

次の図は、2または4Atmosスピーカーのセットアップに理想的な配置です。

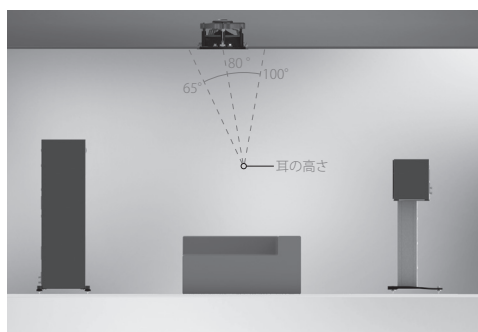

2 Atmosスピーカー (前面左右と一列に配置)

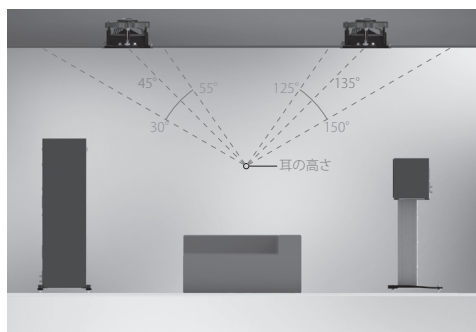

4 Atmosスピーカー (前面左右と一列に配置)

## Gold FXを壁に固定する



**注意:** 必ず、Gold FXを固定する場所と壁の構造を確認してください。安全上の観点から、安定した状態で確実に固定できない可能性がある場合は、スピーカーを壁に取り付けしないでください。有能で有資格専門業者のサービスをご利用ください。



**注意:** ウォールプレートを取り付ける場所の背後に排水管や電気ケーブルがないようにしてください。脚立はしっかり固定させ、ケーブルの絡まりにご注意ください。



**注意:** 壁に固定するためのネジとプラグはGold FXに付属していません。Gold FXを固定する壁の構造タイプに適した固定具のみを使用してください。

Gold FXには、壁取り付け用のブラケットで使用するキーホールインサートが同梱されています。壁にブラケットを固定するためのネジとプラグはGold FXに付属していません。FXを固定する壁の構造タイプに適した固定具をご使用ください。

FXを壁に取り付ける場合、梱包箱に同梱されている壁取り付け用のテンプレートを使用されることを推奨します。

# 配線

## 単一配線

単一配線は、ラウドスピーカー背部のターミナルに単一ケーブル式を使用することで行えます。内部のラウドスピーカークロスオーバーは、周波数を適切なドライバー/ツイーターに導きます。低周波数を低ドライバーに、中間周波数を中/低ドライバーに、高周波数をツイーターに導きます。

上部端子または下部端子に接続することや、対角線上に接続しても全く問題ありません(好みの結果を出すには、実験することをお勧めします)。

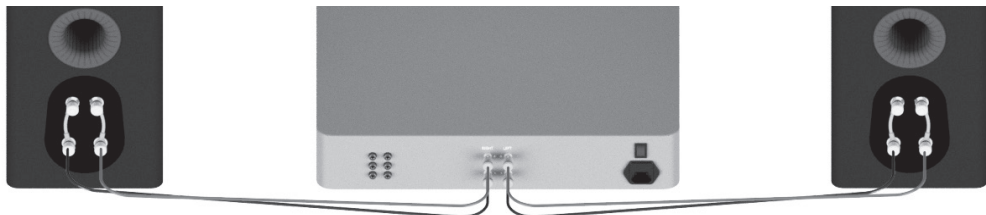

**!** 注意:この方法を使用する際には、ターミナルリンクを適切な位置に維持する必要があります。

## バイワイヤリング

バイワイヤリングは、個別のペアのスピーカーケーブルを、アンプの単一ペアのコネクタからラウドスピーカーの端子に接続することで行えます。Goldシリーズの場合、下部端子は低ドライバーに接続し、上部端子はツイーター(2ウェイスピーカー)、または2.5および3ウェイラウドスピーカーの中ドライバー/ツイーターに接続します。

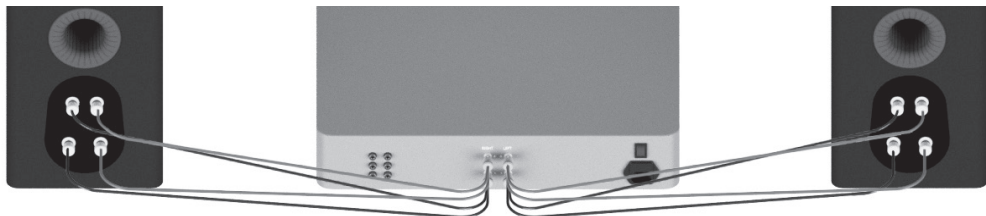

**!** 注意:この方法を使用する場合、ターミナルリンクを取り外す必要があります。

## バイアンプング

バイアンプングは、第2のアンプを均等に導入することを除き、バイワイヤリングと同じです。

バイアンプを行うには、第1のアンプからラウドスピーカーの上部端子に一式のスピーカーケーブルを接続し、第2のアンプから下部端子に別の一式のスピーカーケーブルを接続する必要があります。

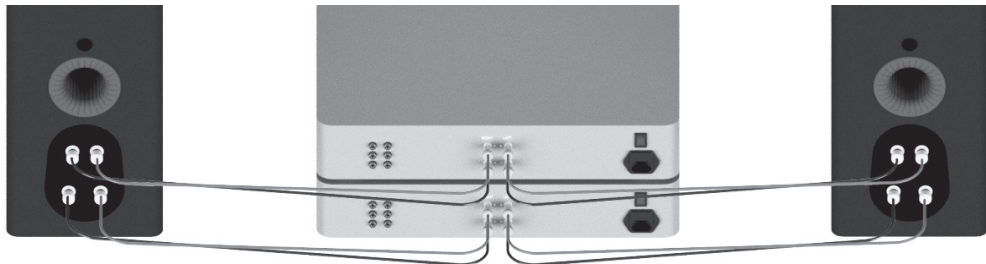

**!** 注意:この方法で配線を行う場合には、ターミナルリンクを取り外す必要があります。

## バイワイヤリングとバイアンピングの効果

ラウドスピーカーのクロスオーバーは、基本的に、スピーカーおよびパワーアンプによって見られるインピーダンスを変化させます。フルレンジのオーディオ信号がフルレンジのスピーカーシステムのターミナルに適用された場合、低音ドライバーは低周波数信号のみを受信し、ミッドレンジドライバーは中帯域周波数信号を受信し、ツイーターは高周波数信号を受信します。

個別のスピーカーケーブルが低周波数ターミナルと高周波数ターミナルに接続される場合、ドライブユニットは周波数をそれらに割り当てただけでなく、バイワイヤ設定を使用していると、個別の2つのスピーカーケーブルが、インピーダンスにより異なる信号を伝えるようになります。それにより、ベースケーブルが低周波を主に伝え、ツイーターケーブルが高周波を伝えます。

バイワイヤリングの効果は微妙で、ケーブルの構造とデザインによります。バイワイヤリング用の2本のケーブルより、1本の最適に設計されたケーブルを使用するほうが望ましいです。Monitor Audioは、お使いのシステムでどちらの方法が最適かを判断するために、両方の構成を試されることを推奨します。

バイアンピングは、一つのアンプが低周波を発生し、もう一つのアンプが高周波を発生するように、追加のアンプをシステムに加えます。そのため、バイアンピングは、「よりクリアな」信号を低周波数と高周波数のスピーカーターミナルの両方で発生します。また、高・低周波数はすでに分けられているため、それぞれが互いにもたらす影響は最低限に抑えられます。基本的には、低音は繊細な高音域を圧倒しません。バイアンピングの効果を最大限活かすために、各アンプは出来る限り独立させる必要があります。たとえば、2つのステレオアンプを使用している場合、一つのステレオアンプを低音に使用し、もう一つのアンプを高音域の再生に使用することで、低音が高音域に与える影響を最小限に抑えることができます。

## ポート栓



**警告:**ポート栓は、ポートに差し込み過ぎないように注意することが必要です。差し込み過ぎると、発泡栓をキャビネット内で紛失することがあります。

ラウドスピーカーを、9平方メートル (80平方フィート) の小さな部屋、または、強化低音反応を増幅できる部屋に配置する場合には、ポート栓を使用することをお勧めします。ただし、栓を適用する前に、ラウドスピーカーの様々な配置を実験することをお勧めします。パフォーマンスを最適化するためにも、ラウドスピーカーは壁や部屋の隅に近づけ過ぎないようにすることが重要です。

スピーカーの位置が部屋の美観やレイアウトにより決定され、低音が強調されている場合や、後ろの壁 (棚置き、キャビネットへの配置、壁近くのスタンドへの配置など) 近く (2チャンネルの位置決めセクションで示されている最低距離未満) に配置されている場合は、ポート栓をポートに付けることをお勧めします。これにより、強調され過ぎた低音の「ブーム」が低減され、ラウドスピーカーがこれらの環境下で最適なパフォーマンスを発揮できるようになります。この「ブーム」は通常、ラウドスピーカーからのベースエネルギーが部屋のモードを「強く刺激」し、特定の周波数または周波数の値で強調効果を生じさせる場合に発生します。

ポート栓を取り付けると、全体的な低音の伸びは低減されませんが、周波数を招請するポートまわりの低音のエネルギー/出力は低下します。これによって、低音の鮮明さ、明白なアジリティを向上させると同時に、低音の「ブーム」を低減させる効果があります。

すべての状況において、実験を行うことを強くお勧めします。

## スピーカーのはじめての使用

お買い上げいただいたスピーカーで通常の音楽を再生し、低～中音量で約50～70時間動作させます。また、再生が70時間を超えても、音の改善が継続することもあります。

慣らし運転は、自然に時間をかけて行うことができます。パフォーマンスは高級ワインのように、時間とともに熟成されていきます。

別の方法として、スピーカーを継続的にループで動作させたい場合は、スピーカーを向き合わせて配置することで可聴ボリューム/存在感を低くすることができます。こうすることで、ドライバー/ツイーターが直接整列し、可能な限り近づきます。次に、スピーカーの一つをノーマル(位相)になるように、プラスとプラス、マイナスとマイナス(赤と赤、黒と黒)にアンプを接続します。もう一つのスピーカーは、異相となるように、マイナス入力に対してプラス、プラス入力に対してマイナスに接続します。

## 保持ボルト調整

新しいGoldシリーズには、キャビネットの変色を防ぐボルトスルードライバー固定具が付いています。各ボルトは剛性ブレースとして機能しますが、従来型のドライバー固定も不要とし、更なる共鳴源を排除するためにドライバーとフロントバツフルを効果的に切り離す役も果たします。



**注意:** 時間が経過するにつれてこのボルトが緩んだり、輸送中に緩んだ場合は、付属の六角キーを使って締め直してください。ボルトが締まった後、4分の1回転するだけで結構です。

## 保証

本製品の技術的な完成度およびパフォーマンスは、本機器の購入日から製品欠陥に対して製造業者の保証でカバーされており、この保証は、消費者販売契約の下、認定Monitor Audio販売店によって提供されることを前提とします。本製品の保証期間に関しては、製品を購入された弊社サイトmonitoraudio.comの本製品ページをご覧ください。

Monitor Audio製品をご購入の際は、保証の有効性が検証される購入時の領収書を安全に保管してください。

## オナー情報

### 製品詳細

モデル: \_\_\_\_\_

製品のシリアル番号: \_\_\_\_\_

購入日: \_\_\_\_\_

### 販売店の詳細

販売店名: \_\_\_\_\_

住所: \_\_\_\_\_

郵便番号: \_\_\_\_\_

電子メールアドレス: \_\_\_\_\_

# 仕様

モデル	Gold 100	Gold 200	Gold 300	Gold C250	Gold FX
システムの形式	2ウェイ	3ウェイ	3ウェイ	3ウェイ	2ウェイ
周波数応答 (-6db)	40 Hz ~ 50 kHz	35 Hz ~ 50 kHz	30 Hz ~ -50 kHz	40 Hz ~ -50 kHz	60 Hz ~ -50 kHz
感度 (1W@1M)	86dB	88dB	90dB	88dB	86dB
公称インピーダンス	4Ω	4Ω	4Ω	4Ω	4Ω
最低インピーダンス	2.8Ω @34 kHz	3.4Ω @1 kHz	3.5Ω @1 kHz	2.8Ω @3.7 kHz	3.7Ω @3 kHz
最大SPL	110dBa (組)	114dBa (組)	117dBa (組)	111dBa (各)	109dBa (組)
電力処理 (RMS)	120 W	200 W	250 W	200 W	100 W
推奨アンプ要件	60~120W	80~200W	80~250W	80~200W	30~100W
ベースアライメント	Bass reflex HiVe IIポートシステム	Bass Reflex Dual HiVe II ポートシステム	Bass Reflex Dual HiVe II ポートシステム	シールドキャビネット	シールドキャビネット
クロスオーバー周波数	2.5 kHz	L.F/ M.F:650 Hz M.F/ H.F:3.5 kHz	L.F/ M.F:650 Hz M.F/ H.F:2 kHz	L.F/ M.F:1.2 kHz M.F/ H.F:4 kHz	2.5 kHz
ドライブレユニット仕様	1 x 6½" RDT II ロングスローベースドライバー 1 x MPD 高周波数変換器	2 x 6½" RDT II ロングスローベースドライバー 1 x 2½" C-CAM ミッドレンジドライバー 1 x MPD 高周波数変換器	2 x 8" RDT II ロングスローベースドライバー 1 x 2½" C-CAM ミッドレンジドライバー 1 x MPD 高周波数変換器	2 x 6½" RDT II ロングスローベースドライバー 1 x 2½" C-CAM ミッドレンジドライバー 1 x MPD 高周波数変換器	2 x 4" C-CAM ベース/ミッドレンジドライバー 2 x MPD 高周波数変換器
外部寸法(グリルとターミナルを含む) (高さ x 幅 x 奥行)	360 x 195 x 330.6 mm 14 <sup>3/16</sup> x 7 <sup>11/16</sup> x 13"	950 x 195 x 330.6 mm 37 <sup>3/8</sup> x 7 <sup>11/16</sup> x 13"	1000 x 240 x 360.6 mm 39 <sup>3/8</sup> x 9 <sup>7/16</sup> x 14 <sup>3/16</sup> "	205 x 537 x 330.6 mm 8 <sup>1/16</sup> x 21 <sup>1/8</sup> x 13"	270 x 341.8 x 160 mm 10 <sup>5/8</sup> x 13 <sup>7/16</sup> x 6 <sup>5/16</sup> "
外寸 (張り出し板、脚、スパイクを含む) (高さ x 幅 x 奥行)	該当なし	997 x 282.8 x 387.8 mm 39 <sup>1/4</sup> x 11 <sup>1/8</sup> x 15 <sup>1/4</sup> "	1047 x 327.8 x 417.8 mm 41 <sup>1/4</sup> x 12 <sup>7/8</sup> x 16 <sup>7/16</sup> "	該当なし	該当なし
重量 (各)	9.12 kg 20 lb 2 oz	21.86 kg 48 lb 2 oz	30.56 kg 67 lb 4 oz	14.48 kg 31 lb 14 oz	6.2 kg 13 lb 10 oz
仕上げ	ピアノ黒檀、ピアノエボニー、サテンホワイト、ダークウォールナット				

Monitor Audioは、予告なしに仕様を変更する権利を留保します。

81	مقدمة	85	توصيل الأسلاك
82	المسامير والأقدام	85	توصيل أحادي الأسلاك
82	بالنسبة إلى الأرضيات المفروشة بالسجاد	85	توصيل ثنائي الأسلاك
82	بالنسبة للأرضيات الخشبية / الصلبة	85	توصيل ثنائي الأسلاك لمُضخمين
82	الإعداد	86	تأثيرات التوصيل ثنائي الأسلاك والتوصيل ثنائي الأسلاك لمُضخمين
82	الوضع ثنائي القنوات	86	سدادات المنافذ
83	وضع AV	87	تشغيل السماعات
83	إعداد Gold FX	87	ضبط مسامير الاحتجاز
84	سماعات Atoms	87	الضمان
84	تثبيت جهاز Gold FX على الحائط	87	معلومات المالك
		88	المواصفات

## مقدمة

تجمع مكبرات الصوت الجديدة فئة Gold التي تقدمها Monitor Audio بين تقنية الصوت المتميزة وجودة التصميم الرائدة، وبذلك يتسنى لها تقديم تجربة استماع رائعة سينمائية منزلية عالية التردد. ولأول مرة، تضم سلسلة Gold التقنية المستخدمة في سلسلة Platinum II الفاخرة من Monitor Audio لتوفير أداء متطور نقي.

ولقد استغل فريق Monitor Audio خبرته التي اكتسبها على مدار سنوات في تصميم الصوت لخفض التشويش في سلسلة Gold إلى أدنى حد له، ولضمان تقديم صوت واضح وجلي قدر الإمكان وسلس وسهل على الأذن. وأُعيد تصميم سماعات Gold الجديدة بالكامل، فضلاً عن أن المشغلات المستخدمة في سلسلة Platinum قد أُعيد تطويرها وصلقلها وتحسينها بشكل خاص.

وتكتمل المجموعة الجديدة بطراز واحد يمكن تثبيته على رف الكتب وأداتين للتثبيت بالأرضية وسماعة مركزية واحدة ومضخم صوت وسماعات خلفية / سماعات FX. وسلسلة Gold مُصممة للمستمعين الذين يكثر طلبهم على السماعات التي تتمتع بإمكانات متطورة ومظهر رائع.

والصناديق المتاحة رائعة التصميم مصنوعة من رقائق حقيقية سوداء من خشب الأبنوس والجوز الداكن وبها لمسات نهائية ساتانية بيضاء أو سوداء شديدة اللمعان. وتكسيها الحواف الرأسية الدائرية الدقيقة التي تتميز بها الخطوط الأفقية مظهرًا كلاسيكيًا لا يتأثر بالزمن. وتتسمر الكسوة الجلدية للوحة العلوية (التي تكسو السماعات التي تُثبت على الأرض أو على الحائط) بنعومة ملمسها، وتُضفي جودة فائقة على سلسلة Gold. وجميع الصناديق ثقيلة وتم ضبط معدل مضاءتها جيدًا من خلال الدعم المكثف لها، كما أنها معززة بمسمار واحد شهير تصنعه Monitor Audio عبر مشغلات تضفي مظهرًا خالصًا.

## بالنسبة إلى الأرضيات المفروشة بالسجاد

(طرزا Gold 200 و 300 فقط)

يتم إرفاق الأقدام و"الدعامات" مُجمعة لكي تُستخدم على الأرضيات المفروشة بالسجاد أو حيث تكون المسامير مناسبة. وكل ما يلزم هو تثبيتها في قاعدة السماعة باستخدام المسامير (أ وب) المرفقين. يمكنك التحقق من أن السماعة مستوية من جميع الجوانب باستخدام أداة مستوى التسوية. وإذا كانت السماعة مائلة بعض الشيء، ففك القدم عند أدنى نقطة وتحقق مرة أخرى. استمر في هذه العملية حتى يصبح الصندوق في وضع مستوي تماماً. استخدم صواميل القفل الموجودة على كل قدم لتثبيت الأقدام في مكانها وإيقاف أي اهتزازات غير مرغوب فيها.

**يُرجى التأكد من عدم وجود أسلاك مخفية تحت السجادة يمكن أن تتسبب المسامير في تلفها.**

## بالنسبة للأرضيات الخشبية / الصلبة

(طرزا Gold 200 و 300 فقط)

فك المسامير وثبت الأقدام والدعامات في قاعدة السماعة باستخدام المسامير (أ وب) المرفقين.

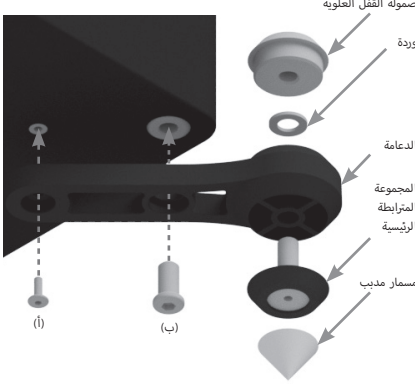

يمكنك التحقق من أن السماعة مستوية في جميع الجوانب باستخدام أداة مستوى التسوية. وإذا كانت السماعة مائلة بعض الشيء، ففك القدم عند أدنى نقطة وتحقق مرة أخرى. استمر في هذه العملية حتى يصبح الصندوق في وضع مستوي تماماً. استخدم صواميل القفل الموجودة على كل قدم لتثبيت الأقدام في مكانها وإيقاف أي اهتزازات غير مرغوب فيها.

## الإعداد

### الوضع ثنائي القنوات

عند تركيب نظام ثنائي القناة، يجب أن يُشكل وضع الاستماع ومكبرات الصوت مثلثاً متساوي الأضلاع. يجب وضع السماعات في مواضع تبعد عن بعضها بحوالي 6 - 10 أقدام (1.8 - 3 أمتار). يختلف بُعد المسافة المثالية عن الحائط الخلفي حسب السماعة (انظر القائمة التالية)، وللحصول على أداء مثالي، يجب أن تكون السماعات بعيدة عن الحوائط الجانبية بحوالي 3 أقدام (91 سم) بحد أدنى.

• طرزا Gold 100 بوصة (20 - 35 سم)

• طرزا Gold 200 و Gold 300 بوصة (30 - 45 سم)



**ملاحظة:** يمثل ما سبق المسافات الموصى بها للحصول على أداء مثالي. وتختلف النتائج الفعلية تبعاً لمساحة الغرفة وبنائها.

يُنصح بشدة بإجراء تجربة عند الإعداد الأولي للسماعات، حيث تختلف البيئة والتفضيل الشخصي عند كل تركيب. في حالة وجود صوت جهير غير كاف على سبيل المثال، فحاول تحريك السماعات بالقرب من الحائط، يوصى باستخدام الطريقة العكسية في حالة وجود صوت جهير زائد. انظر أيضاً المعلومات الواردة في قسم سدادات المنفذ. في حالة عدم القدرة على تسجيل الصوت، حاول تقريب السماعات قليلاً. يجب أن يصدر الصوت من النقطة المركزية بين السماعات وليس من السماعات الفعلية نفسها.

يُرجى الاطلاع على الرسوم التوضيحية أدناه لمعرفة الزوايا والأوضاع المثالية لكل سماعة في النظام المحيط. يجب أن تبعد السماعات عن الحائط وفقاً لمتطلبات السماعة الواردة في قسم الوضع ثنائي القنوات.

إذا كان الصوت يتميز بجهر كبير للغاية أو كانت توجد زيادة في الجهر الوارد من الغرفة عند تشغيل الموسيقى (بدون مضخم صوت)، حينئذ جرب تحريك مكبرات الصوت قليلاً بعيداً عن الحائط (الحوائط). إذا لم يكن ذلك ممكناً، فحاول استخدام سدادات المنافذ المرفقة. وفيما يتعلق بالأنظمة المزودة بمضخمات صوت، حاول ضبط إعدادات تردد تقاطع الإشارة للسماعات و/أو المضخم أو تغيير وضع مضخم الصوت.

وينبغي وضع السماعة المركزية Gold C250 بحيث تكون بالارتفاع التقريبي للأذن والذي يتمتع به وضع الاستماع الرئيسي. ومُضمن مع C250 4 أقدام لاصقة يمكن لصقها بالجانب السفلي من الصندوق لحمايته وللمساعدة على عزل السماعة.

**ملاحظة:** تُستخدم الصورة التالية للأغراض التوضيحية فقط. وفي حالة استخدام Gold FX، يرجى الرجوع إلى القسم "إعداد Gold FX" للحصول على مزيد من المعلومات.



1. سماعات جانبية محيطة
  2. سماعات خلفية محيطة
- يستخدم النظام المحيط 7.1 من السماعات الجانبية (الوضع 1) والخلفية (الوضع 2). وإذا تم إعداد نظام 5.1، يمكنك وضع الأنظمة المحيطة في الوضع (1) أو (2).

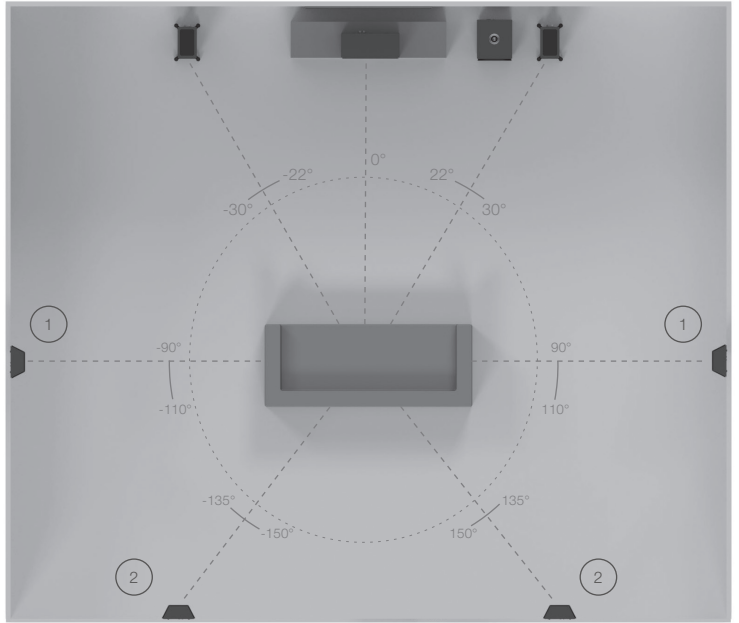

## إعداد Gold FX

يتميز Gold FX بأوضاع الاستماع ثنائي القطب. وفي الوضع ثنائي القطب، تكون جميع المشغلات ووحدات الجهر في وضع الطور. وفي الوضع ثنائي القطب، تخرج وحدات الجهر والمشغلات الموجودة على جانب واحد من السماعة من نطاق الطور إلى مشغل وحدة جهر أخرى لخلق صوت متفروق. ويجب تثبيت سماعات FX بالحائط على مسافة قدمين تقريباً أعلى من ارتفاع الأذن.

**مفتاح ثنائي القطب:** عند ضبط جزء من أنظمة 5.1 كسماعة خلفية، اضبط المفتاح على ثنائي القطب. وبالرغم من ذلك فلا عيب في إجراء تجربة ومحاولة التشغيل في الوضع ثنائي القطب.

عند ضبط جزء من نظام 7.1 باستخدام زوج من سماعات FX، اضبط المفتاح على الوضع ثنائي القطب. عند استخدام زوجين من سماعات FX للحصول على تأثيرات جانبية وخلفية، اضبط جميعها على الوضع ثنائي القطب وقم بالتبديل بين سماعات FX اليمنى واليسرى مع الاحتفاظ بسماعات FX الخلفية في موضعها الصحيح (مطابقة السماعتين اليمنى واليسرى مع القنوات اليمنى واليسرى الأمامية) المبين في الصفحة التالية.

**ملاحظة:** قبل ضبط أي مفاتيح، يُرجى التأكد من إيقاف تشغيل المضخم تمامًا. وسيساعد هذا في حماية المضخم.





## سماعات Atmos

عند تركيب نظام Atmos أو القنوات العلوية في نظام Atmos، فإننا نوصي باستخدام C265-IDC أو C380-IDC أو CPCT380-IDC. تتضمن هذه السماعات مركزاً مزدوجاً عكسياً (IDC) فريداً قابلاً للإمالة متوسط المدى/وحدة مجهر توفر خصائص تشتت صوتي أوسع، وهي مثالية لاستخدامات نظام Atmos. يمكن العثور على معلومات إضافية حول C265-IDC وC380-IDC وCPCT380-IDC على موقعنا على الويب: [monitoraudio.com](http://monitoraudio.com)

يرجى مراجعة ما يلي لتحديد الوضع المثالي لإعدادات سماعتين أو 4 سماعات من سماعات Atmos.

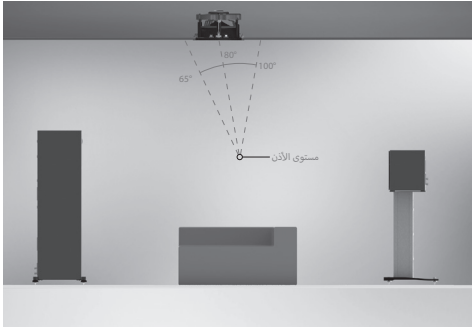

سماعتا Atmos (متوازيتان من الناحية الأمامية اليسرى واليمينية)

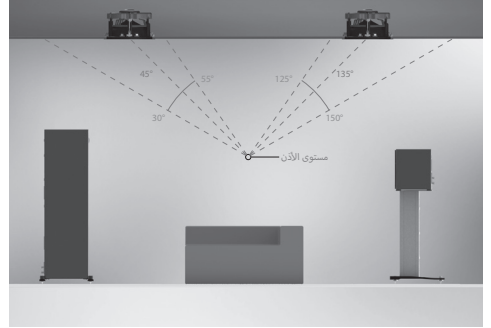

4 سماعات Atmos (متوازية من الناحية الأمامية اليسرى واليمينية)

## تثبيت جهاز Gold FX على الحائط

**تنبيه:** حدد دائماً مكان تركيب جهاز Gold FX وهيكـل الحائط. لأسباب تتعلق بالسلامة، في حال عدم تأكدك من قدرتك على توفير تثبيت مُحكم وآمن، فلا تحاول تثبيت هذه السماعات على الحائط. بدلاً من ذلك، يُرجى الاستعانة بخدمات فني كفاء ومؤهل.



**تنبيه:** تأكد من أن أنابيب المياه أو كابلات الكهرباء لا تمر خلف لوح الحائط الذي سيُثبت عليه. وابدأ باتباع خطوات التأمين وتجنب الأسلاك المتدلية.



**ملاحظة:** لا توفر براغي التثبيت في الحائط والسدادات مع طراز Gold FX. يُرجى استخدام التركيبات الملائمة فقط لنوع هيكل الحائط الخاص بطراز Gold FX الذي سيُثبت عليها.



يأتي طراز Gold FX مزوداً بفتحات للمفاتيح لاستخدامها مع الكتيفة الجدارية المرفقة. ولا توفر براغي التثبيت في الحائط والسدادات مع طراز FX لتثبيت الكتيفة بالحائط. ويُرجى استخدام التركيبات الملائمة لنوع هيكل الحائط الخاص بطراز FX الذي سيُثبت عليها.

لتثبيت جهاز FX على الحائط، نوصي باستخدام قالب التثبيت على الحائط المرفق داخل العبوة الكرتونية.

## توصيل أحادي الأسلاك

يتم التوصيل أحادي الأسلاك عن طريق مجموعة واحدة من الكابلات وتوصيلها بأطراف التوصيل الموجودة في الجزء الخلفي بمكبر الصوت. يوجه تقاطع مكبر الصوت داخليًا الترددات إلى المُشغّل/المجهر الملائم. فتنجبه الترددات المنخفضة إلى مُشغلات الجهير، والترددات المتوسطة إلى مُشغلات المتوسطة/الجهير والترددات العالية للمجهر.

من المقبول تمامًا التوصيل بأطراف التوصيل عالية التردد أو منخفضة التردد أو حتى بشكل مائل (يُنصح بالتجريب لتحقيق أفضل النتائج).

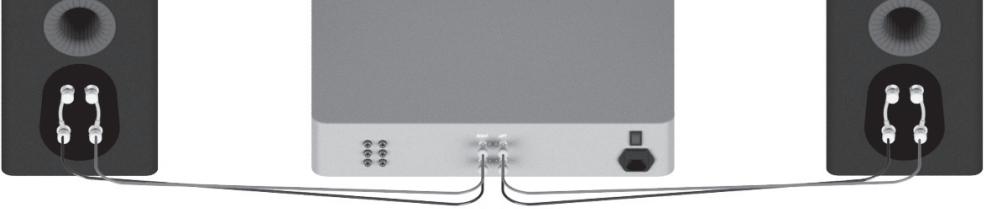

ملاحظة: عند استخدام هذه الطريقة، يجب الحفاظ على الوصلات الطرفية في مكانها.



## توصيل ثنائي الأسلاك

يتم التوصيل ثنائي الأسلاك عن طريق توصيل زوجين منفصلين من كابلات السماع بأطراف التوصيل الموجودة في مكبر الصوت الواردة من زوج واحد من وصلات مضخم الصوت. في حالة سلسلة Gold، يتم توصيل الأطراف السفلية بمشغل (مشغلات) الجهير وتوصيل الأطراف العلوية بالمجهر في مكبرات الصوت الثنائية أو متوسطة التردد والمجهر في مكبرات الصوت الثنائية إلى ثلاثية الاتجاهات أو ثلاثية الاتجاهات.

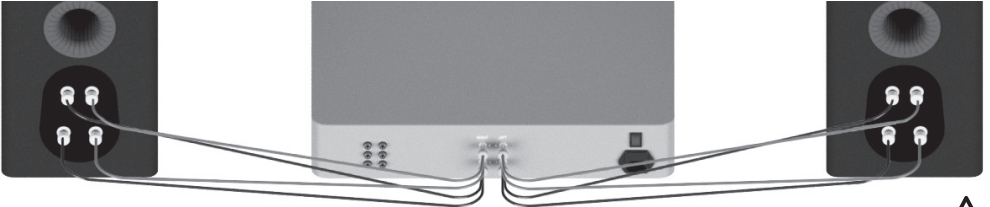

ملاحظة: عند استخدام هذه الطريقة، يجب إزالة الوصلات الطرفية.



## توصيل ثنائي الأسلاك لمُضخمين

يشبه التوصيل ثنائي الأسلاك لمُضخمين التوصيل ثنائي الأسلاك عدا أنه يمكنك إدخال مضخم آخر في المعادلة. لتوصيل مُضخمين، يجب توصيل مجموعة من كابلات السماع بأطراف التوصيل العلوية الموجودة على مكبر الصوت من مضخم صوت واحد ومجموعة أخرى من كابلات السماع بأطراف التوصيل السفلية من مضخم الصوت الثاني.

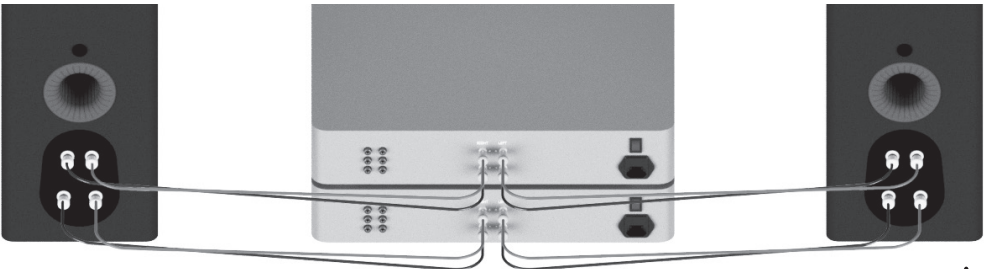

ملاحظة: عند توصيل الأسلاك بهذه الطريقة، يجب إزالة الوصلات الطرفية.



## تأثيرات التوصيل ثنائي الأسلاك والتوصيل ثنائي الأسلاك لمضخمين

في الأساس يختلف تقاطع مكبر الصوت عن المقاومة التي تراها السماعه ومضخم الصوت. عند توصيل إشارة صوت كاملة النطاق إلى أطراف نظام سماعات كامل النطاق، يستقبل مشغل (مشغلات) الجهر إشارات منخفضة التردد فقط، بينما يستقبل المشغل متوسط النطاق إشارات متوسطة التردد، ويستقبل المجرر الإشارات المرسله عالية التردد فقط.

ويعني هذا أنه إذا تم توصيل كابلات سماعة منفصلة بالأطراف منخفضة ومرتفعة التردد، لا يتم توجيه وحدات المشغل والتردد وتقسيمها على الأطراف فحسب؛ أما إذا تم استخدام إعداد التوصيل ثنائي الأسلاك، فلن يحمل كابلا السماعه المنفصلان إلا الإشارات المختلفة بسبب المقاومة. ومن ثم، فإن كابلات الجهر غالبًا ما تحمل الترددات المنخفضة، أما كابل المجرر فغالبًا ما يحمل الترددات العالية.

وتتميز تأثيرات التوصيل ثنائي الأسلاك بدقتها، وتبعًا لهيكل الكابل وتصميمه يكون من الأفضل استخدام كابل واحد بدلاً من سلكين للتوصيل. وتوصي Monitor Audio بتجربة تكوينين لاكتشاف أيهما يعمل بالشكل الأمثل في النظام لديك.

يتصل مضخم آخر بالنظام عبر خاصية التوصيل ثنائي الأسلاك، ومن ثم يقوم أحد المضخمين بتشغيل الترددات المنخفضة في حين يقوم الآخر بتشغيل الترددات العالية. ومن ثم، يقدم التوصيل ثنائي الأسلاك لمضخمين إشارة أكثر وضوحًا على كل من أطراف السماعه ذات التردد المنخفض والتردد العالي، ولأنه تم فصل الترددات العالية والمنخفضة بالفعل، يكون لكل منها تأثير ضئيل على الطرف الآخر، ومن ثم لا تزيد طاقة الجهر عن الصوت الثلاثي الدقيق. ولتحقيق أقصى استفادة من خاصية التوصيل ثنائي الأسلاك لمضخمين، يجب فصل المضخمين بعضهما عن بعض قدر الإمكان. فعلى سبيل المثال، إذا كنت تستخدم مضخمين إستريو، فيجب عليك استخدام أحدهما للجهر والآخر للصوت الثلاثي مع تقليل تأثير الجهر على الصوت الثلاثي إلى أدنى حد.

## سدادات المنافذ

**تحذير: يجب الحرص على عدم إدخال سدادات المنافذ بعيدًا للغاية داخل المنفذ، حيث قد يؤدي ذلك إلى فقدان السدادة الإسفنجية داخل الصندوق.** 

إذا كان سيتم تثبيت مكبر الصوت في غرفة صغيرة، عادة ما تكون 9 أمتار مربعة (80 قدمًا مربعة)، أو غرفة معروفة بإنتاج دقة لاستجابة عمق صوت، فيفضل استخدام سدادات المنافذ. ومع ذلك، يُنصح بإجراء تجربة بتحديد وضع مكبر الصوت في الغرفة قبل تثبيته. ولتحسين أداء مكبر الصوت، من المهم التأكد من عدم وضع مكبر الصوت على مسافة قريبة للغاية من الحائط أو بالقرب من أركان الغرفة.

إذا كان قد تم تحديد وضع مكبر الصوت مسبقًا من خلال بنية أو مخطط الغرفة، فستجد أن لديك جهرًا دقيقًا أو في حالة تحديد مكان السماعات على مقربة (أقل من المسافات الدنيا المقترحة المبينة في قسم الوضع ثنائي القنوات) من الحائط الخلفي (مثل رف الكتب، أو تم وضعها في خزانة، أو فوق حامل بالقرب من حائط)، فتوصي بتثبيت سدادات المنافذ في المنافذ. حيث سيؤدي ذلك إلى الحد من "الجهر الزائد" ويطلق عليه أحيانًا البروز، ويساعد ذلك مكبرات الصوت على إنتاج أفضل أداء في ظل هذه الظروف البيئية. وعادة ما ينتج "الجهر الزائد" عندما تثير طاقة الجهر الناتج عن مكبر الصوت أوضاع الغرفة وتنتج المزيد من الحدة عند تردد معين أو عددًا من الترددات.

عند تركيب سدادات المنافذ، لن ينخفض التمديد الإجمالي للجهر، ومع ذلك سينخفض خرج/طاقة الجهر حول تردد موالفة المنفذ. ولهذا تأثير على خفض "الجهر الزائد" مع زيادة وضوح الجهر وسهولة ظهوره.

في جميع الأحوال، يوصى بشدة بالتجربة.

## تشغيل السماعات

قم بتشغيل السماعات عن طريق تشغيل موسيقى عادية بمستويات استماع منخفضة - متوسطة لمدة 50 - 70 ساعة تقريبًا. قد تجد أن الصوت سيستمر حتى يتحسن بعد مرور 70 ساعة.

يمكن أن يحدث ذلك طبيعيًا بمرور الوقت؛ كالنبض الفأخر يتحسن بمرور الوقت.

بدلاً من ذلك، إذا كنت ترغب في تشغيل السماعات باستمرار على الدائرة الكهربائية، فيمكنك تقليل مستوى الصوت المسموع عن طريق وضع السماعات وجهًا لوجه بحيث تتم محاذاة المشغلات/المجاهر مباشرة وتكون قريبة قدر الإمكان. ثم صل مضخم الصوت بالسماعات بحيث تكون واحدة في الوضع الطبيعي: الموجب بالموجب والسالب بالسالب (الأحمر بالأحمر والأسود بالأسود) والسماعة الأخرى خارج الوضع الطبيعي: المداخل الموجبة بالسالبة والسالبة بالموجبة في السماعة.

## ضبط مسامير الاحتجاز

تشمل سلسلة Gold مشغلاً بمسمار مثبتاً لتقليل تلون الصندوق. يعمل كل مسمار كدعامة صلبة، لكنه يلغي الحاجة لتركيبات تثبيت المشغل التقليدية، بفعلية حيث يفصل المشغل عن الحاجز الأمامي من أجل التخلص من مصدر الرنين الإضافي.

**ملاحظة:** في حال ارتخاء هذا المسمار مع مرور الوقت، أو تفككه أثناء النقل، حينئذ يُرجى استخدام المفتاح السداسي المرفق لإحكام ربط المسمار مرة أخرى. لا يحتاج هذا سوى ربع دورة بعد الشد باستخدام المسمار.

## الضمان

إن كلاً من صناعة هذا المنتج وأدائه مضمونان ضد عيوب التصنيع، شريطة أن يكون المنتج مستورداً من خلال بائع التجزئة المرخص من Monitor Audio ويخضع لاتفاقية البيع للمستهلك. للاطلاع على فترة التغطية، يُرجى الرجوع إلى صفحة المنتج الذي اشترته على موقعنا على الويب: [monitoraudio.com](http://monitoraudio.com).

عند شراء منتجات Monitor Audio، يُرجى الاحتفاظ بإيصال الشراء في مكان آمن، لأنه يؤكد صحة هذا الضمان.

## معلومات المالك

### تفاصيل المنتج

الطراز: \_\_\_\_\_

الرقم التسلسلي للمنتج: \_\_\_\_\_

تاريخ الشراء: \_\_\_\_\_

### تفاصيل الموزع

اسم الموزع: \_\_\_\_\_

العنوان: \_\_\_\_\_

\_\_\_\_\_

الرمز البريدي: \_\_\_\_\_

عنوان البريد الإلكتروني: \_\_\_\_\_

الطرز	Gold 100	Gold 200	Gold 300	Gold C250	Gold FX
تسبيق النظام	ثنائي الاتجاه	ثلاثي الاتجاه	ثلاثي الاتجاه	ثلاثي الاتجاه	ثنائي الاتجاه
استجابة التردد (6- ديسيبيل)	40 هرتز - 50 كيلوهيرتز	35 هرتز - 50 كيلوهيرتز	30 هرتز - 50 كيلوهيرتز	40 هرتز - 50 كيلوهيرتز	60 هرتز - 50 كيلوهيرتز
الحساسية (1 وات في المتر)	86 ديسيبيل	88 ديسيبيل	90 ديسيبيل	88 ديسيبيل	86 ديسيبيل
المقاومة الاعتيادية	4 أوم	4 أوم	4 أوم	4 أوم	4 أوم
الحد الأدنى للمقاومة	2.8 أوم @ 34 كيلوهيرتز	3.4 أوم @ 1 كيلوهيرتز	3.5 أوم @ 1 كيلوهيرتز	2.8 أوم @ 3.7 كيلوهيرتز	3.7 أوم @ 3 كيلوهيرتز
الحد الأقصى لمستوى ضغط الصوت	110 ديسيبيل (للاتنين)	114 ديسيبيل (للاتنين)	117 ديسيبيل (للاتنين)	111 ديسيبيل (لكل واحد)	109 ديسيبيل (للاتنين)
معالجة الطاقة (جذر متوسط المربع)	120 وات	200 وات	250 وات	200 وات	100 وات
متطلبات المضخم الموصى بها	60 - 120 وات	80 - 200 وات	100 - 250 وات	80 - 200 وات	30 - 100 وات
محاذاة الجهير	انعكاس الجهير نظام منفذ HIVE II	انعكاس الجهير نظام منفذ HIVE II المزدوج	انعكاس الجهير نظام منفذ HIVE II المزدوج	صندوق محكم الإغلاق	صندوق محكم الإغلاق
تردد تقاطع الإشارة	2.5 كيلوهيرتز	التردد المنخفض / التردد المتوسط: 650 هرتز تردد متوسط / تردد مرتفع: 3.5 كيلوهيرتز	التردد المنخفض / التردد المتوسط: 650 هرتز تردد متوسط / تردد مرتفع: 2 كيلوهيرتز	التردد المنخفض / التردد المتوسط: 1.2 كيلوهيرتز تردد متوسط / تردد مرتفع: 4 كيلوهيرتز	2.5 كيلوهيرتز
ملحق وحدة المشغل	مشغل جهير طويل المدى RDT II مقاس 1/6 بوصات مشغل متوسط المدى C-CAM مقاس 1/2 بوصة محول طاقة عالي التردد MPD	مشغلا جهير طويل المدى RDT II مقاس 8 بوصات مشغل متوسط المدى C-CAM مقاس 1/2 بوصة محول طاقة عالي التردد MPD	مشغلا جهير طويل المدى RDT II مقاس 8 بوصات مشغل متوسط المدى C-CAM مقاس 1/2 بوصة محول طاقة عالي التردد MPD	مشغلا جهير طويل المدى RDT II مقاس 1/6 بوصات مشغل متوسط المدى C-CAM مقاس 1/2 بوصة محول طاقة عالي التردد MPD	مشغل متوسط ومشغل جهير C-CAM مقاس 4 بوصات محول طاقة عالي التردد MPD
الأبعاد الخارجية بما في ذلك الأطراف والشبكة (الطول × العرض × الارتفاع)	330.6 × 195 × 360 مم 167/11 × 167/11 × 13 بوصة	330.6 × 195 × 950 مم 167/11 × 167/11 × 13 بوصة	360.6 × 240 × 1000 مم 167/13 × 167/9 × 87/93 بوصة	330.6 × 537 × 205 مم 167/11 × 167/11 × 13 بوصة	160 × 341.8 × 270 مم 167/105 × 167/37 × 167/5 بوصة
الأبعاد الخارجية بما في ذلك الأقدام الداعمة والمسامير (الطول × العرض × الارتفاع)	لا يوجد	387.8 × 282.8 × 997 مم 15X 167/11 × 167/11 × 13 بوصة	417.8 × 327.8 × 1047 مم 167/67 × 167/27 × 167/41 بوصة	لا يوجد	لا يوجد
الوزن (كل سماعة)	9.12 كجم 20 رطلاً 2 أونصة	21.86 كجم 48 رطلاً 2 أونصة	30.56 كجم 67 رطلاً 4 أونصات	14.48 كجم 31 رطلاً 14 أونصة	6.2 كجم 13 رطلاً 10 أونصات
الشكل النهائي	أسود لامع بلون البيانو، أسود غامق بلون البيانو، أبيض ساتان، أسود بلون الجوز				

تحفظ Monitor Audio بحقتها في تغيير المواصفات دون إشعار.

# Spis treści

Wstęp	89	Kable głośnikowe	93
Kolce i nóżki	90	Pojedynczy kabel głośnikowy	93
Do ustawiania na dywanach	90	Bi-Wiring	93
Dla podłóg drewnianych i twardych	90	Bi-Amping	93
Ustawianie kolumn w pomieszczeniu	90	Efekty połączenia Bi-Wiring i Bi-Amping	94
Ustawienie w systemie dwu-kanalowym	90	Zatyczki portów b-r	94
Ustawienie kolumn w systemie kina domowego	91	Wyrzewanie kolumn	95
Ustawienie modelu Gold FX	91	Dokręcanie śrub mocujących przetworniki	95
Atmos	92	Gwarancja	95
Mocowanie Gold FX na ścianie	92	Informacje dotyczące właściciela	95
		Specyfikacja	96

## Wstęp

Nowa seria głośników Monitor Audio, Gold, łączy najbardziej zaawansowane technologie audio z najlepszą w swojej klasie

jakością wykonania, aby zapewnić użytkownikom niezrównane doznania zarówno w systemach hi-fi, jak i kina domowego. Po raz pierwszy seria Gold wykorzystuje rozwiązania stosowane we flagowej serii kolumn Monitor Audio, Platinum II, aby zapewnić dźwięk klasy high-end.

Zespół inżynierów Monitor Audio wykorzystał lata doświadczeń w projektowaniu urządzeń audio, aby zredukować zniekształcenia w produktach z serii Gold do absolutnego minimum, by mieć pewność, że dostarczany dźwięk jest tak czysty i klarowny, jak to tylko możliwe,

będąc jednocześnie gładkim i przyjemnym dla ucha. Nowe głośniki Gold zostały całkowicie przeprojektowane, podobnie jak przetworniki zaczerpnięte z serii Platinum, które również zostały przeprojektowane, rozwinięte i dopracowane pod kątem kolumn z nowej wersji Gold.

Nowa seria składa się z jednej kolumny podstawkowej, dwóch modeli podłogowych, kolumny centralnej, subwoofera i głośników tylnych / FX. Seria Gold została zaprojektowana dla wymagających słuchaczy szukających głośników wysokiej klasy pochodzących od uznanej marki i oszałamiających swoim wyglądem.

Pięknie zaprojektowane obudowy dostępne są w fornirze z ciemnego orzecha i hebanu oraz z wykończeniem czarnym na wysoki połysk (piano) lub białym satynowym. Zaokrąglone pionowe krawędzie obudów łączą się z ostrym profilem linii poziomych nadając kolumnom klasyczny i ponadczasowy wygląd. Skórzany, miękki w dotyku panel górny (w modelu podstawkowym i podłogowych) jest miękki i sprawia, że kolumny Gold wyglądają jeszcze szlachetniej. Wszystkie obudowy są ciężkie, dobrze wytłumione i solidnie usztywnione. Wykorzystują one również uznane rozwiązanie Monitor Audio polegające na montażu głośników pojedynczą śrubą od tyłu obudowy, dzięki czemu mocowanie nie jest widoczne, co z kolei przekłada się na jeszcze atrakcyjniejszy wygląd.

## Kolce i nóżki

### Do ustawiania na dywanach

(tylko modele Gold 200 i 300)

Nóżki i wystające poza obrys kolumny wsporniki dostarczane już są zmontowane i przeznaczone do użytku na wykładzinach podłogowych, dywanach lub w miejscach, gdzie sprawdza się stosowanie kołców. Użytkownik musi jedynie zamocować je do podstawy kolumny używając dostarczonych w zestawie śrub (A i B). By sprawdzić, czy kolumna jest wypoziomowana należy użyć poziomicy. Jeśli jest nieco odchylona od poziomu, należy odkręcić stopę w najniższym punkcie i sprawdzić wypoziomowanie ponownie. Należy kontynuować ten proces do momentu, gdy obudowa będzie całkowicie wypoziomowana. Należy użyć nakrętek blokujących na każdej nóżce, by zablokować każdą z nich w określonej pozycji i wyeliminować niepożądane wibracje.

**Przed ustawieniem kolumny proszę się upewnić, że pod dywanem nie ma żadnych kabli, które mogłyby zostać uszkodzone przez kolce.**

### Dla podłóg drewnianych i twardych

(tylko modele Gold 200 i 300)

Usuń kolce i przymocuj nóżki i wysięgniki do podstawy kolumny za pomocą dostarczonych śrub (A i B). By sprawdzić, czy kolumna jest wypoziomowana należy użyć poziomicy. Jeśli jest nieco odchylona od poziomu, należy odkręcić stopę w najniższym punkcie i sprawdzić wypoziomowanie ponownie. Należy kontynuować ten proces do momentu, gdy obudowa będzie całkowicie wypoziomowana. Należy użyć nakrętek blokujących na każdej nóżce, by zablokować każdą z nich w określonej pozycji i wyeliminować niepożądane wibracje. Stopy na miejscu i aby zatrzymać wszelkie niepożądane wibracje.

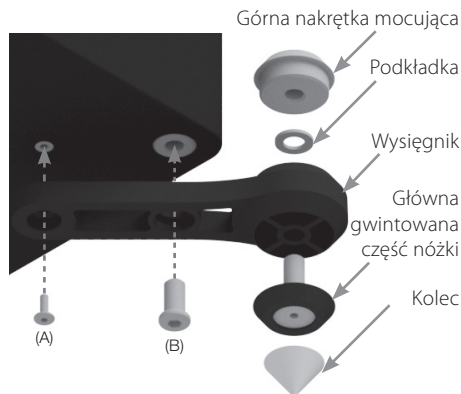

## Ustawianie kolumn w pomieszczeniu

### Ustawienie w systemie dwu-kanalowym

W systemie dwu-kanalowym kolumny i miejsce odsłuchowe powinny się znaleźć na czubkach trójkąta równobocznego. Odległość między głośnikami powinna wynosić od 1,8 do 3 m. Idealna odległość od tylnej ściany zależy od stosowanego modelu (patrz lista poniżej), jednak dla uzyskania optymalnego brzmienia odległość od ścian bocznych musi wynosić co najmniej 91 cm.

- Gold 100 20 – 35 cm
- Gold 200 i Gold 300 30 – 45 cm



**UWAGA:** Podane wartości to odległości rekomendowane by uzyskać optymalne brzmienie. Może się zdarzyć, iż w konkretnym pomieszczeniu w zależności od jego wielkości i kształtu odległości te będą nieco inne.

Eksperymentowanie jest zdecydowanie zalecane przy początkowej konfiguracji głośników, ponieważ środowisko (pomieszczenie), w którym pracują kolumny, jak i osobiste preferencje użytkowników różnią się w każdej instalacji. Jeśli na przykład w dźwięku brakuje nieco basu można spróbować przesunąć głośniki bliżej ściany. Odsunięcie ich dalej od ściany może się sprawdzić, gdy basu jest za dużo. Zobacz także informacje w sekcji dotyczącej zatyczek do portów b-r. Jeśli stereofonia prezentacji jest niezadowolająca możesz spróbować lekko skrócić obie kolumny do środka. Słuchacz powinien odczuwać wrażenie, że dźwięk dochodzi ze środka przestrzeni między kolumnami, a nie z samych głośników.

# Ustawienie kolumn w systemie kina domowego

Proszę zapoznać się z poniższymi ilustracjami, na których pokazaliśmy idealne kąty i pozycje każdego głośnika w systemie wielokanałowym. Poszczególne kolumny powinny znajdować się w odpowiednich, opisanych w sekcji dotyczącej systemów stereo, odległościach od ścian.

Jeśli w dźwięku jest za dużo basu, albo jeśli niskie tony dudnią w pomieszczeniu podczas odtwarzania muzyki (bez subwoofera), należy spróbować odsunąć kolumny nieco dalej od ścian. Jeśli nie jest to możliwe, wtedy należy spróbować użyć dostarczonych w zestawie zatyczek do portów bas-refleks. W systemie z subwooferem można spróbować dostosować ustawienia zwrotnicy w kolumnach i/bądź w subwooferze lub zmienić ustawienie subwoofera w pokoju.

Głośnik centralny Gold C250 powinien być ustawiony mniej więcej na wysokości uszu słuchacza siedzącego w głównym miejscu odsłuchowym i skierowany w jego stronę. W zestawie z C250 znajdują się 4 samoprzylepne nóżki, które przykleja się do dolnej części obudowy dla jej ochrony, a także by głośnik lepiej odizolować od wibracji.



**UWAGA:** Poniższe ilustracje służą wyłącznie do celów poglądowych. W przypadku korzystania z modelu Gold FX zapoznaj się z sekcją "Ustawianie modelu Gold FX" w celu uzyskania dalszych informacji.

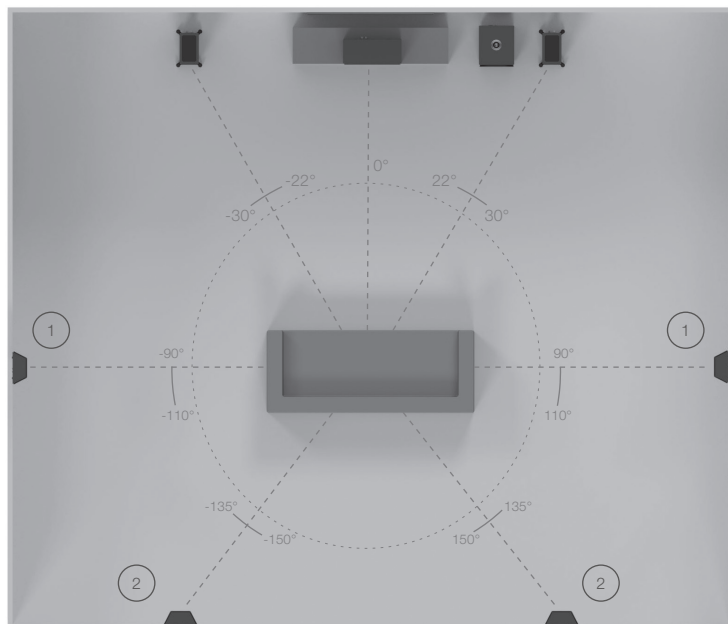

1. Boczne głośniki surroundowe

2. Tyłne głośniki surroundowe

System wielokanałowy w układzie 7.1 wykorzystuje boczne (pozycja 1) i tylne (pozycja 2) głośniki.

Przy ustawianiu systemu 5.1 głośniki surround można ustawić w pozycji (1) lub (2).

## Ustawienie modelu Gold FX

Model Gold FX umożliwia korzystanie z dwóch trybów odsłuchu: Di-Pole lub Bi-Pole. W trybie Bi-Pole oba przetworniki i głośniki wysokotonowe grają w fazie. W trybie Di-Pole głośniki po jednej stronie kolumny grają w przeciwfazie w stosunku do przetworników po drugiej, aby stworzyć lepiej rozproszony dźwięk. Głośniki FX powinny być montowane na ścianie w przybliżeniu 2 stopy (ok. 60 cm) powyżej wysokości ucha.

Przełącznik Di-Pole/ Bi-Pole: Gdy Gold FX stosowany jest w systemach 5.1 jako tylny głośnik, należy wybrać tryb Bi-Pole. Oczywiście nic nie stoi na przeszkodzie by w ramach eksperymentu wypróbować również tryb Di-Pole.

Jeśli para FX ma być częścią systemu 7.1 przełącznik należy ustawić w pozycji Di-Pole. Stosując dwie pary FX na boki i tyły, należy je wszystkie ustawić w trybie Di-Pole i zamienić miejscami boczny lewy i prawy głośnik FX, natomiast tylne pozostawić na swoich miejscach (czyli lewy i prawy tył mają odpowiadać lewemu i prawemu frontowi) jak to zostało zilustrowane na następczej stronie.



**UWAGA:** Przed użyciem jakichkolwiek przełączników, by uniknąć ryzyka uszkodzenia wzmacniacza, należy się upewnić, że jest on wyłączony.



## Atmos

Jako górne kanały w systemach Atmos zalecamy stosowanie naszych głośników C265-IDC, C380-IDC lub CPCT380-IDC. Głośniki te wykorzystują unikalne obrotowe moduły średnio- wysokotonowe IDC (Inverted Dual Concentric), które oferują szerszą dyspersję dźwięku i są idealne do systemów Atmos. Więcej informacji na temat C265-IDC, C380-IDC i CPCT380-IDC można znaleźć na naszej stronie: [monitorudio.com](http://monitorudio.com)

Poniżej znajduje się opis idealnego ustawienia głośników w systemach Dolby Atmos z 2 lub 4 głośnikami sufitowymi.

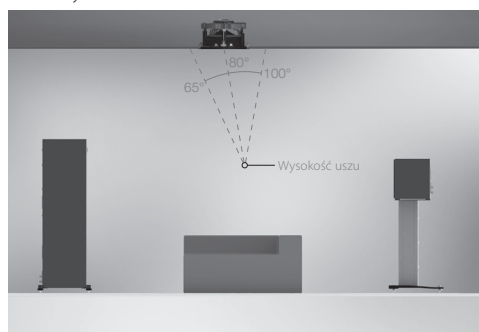

2 głośniki Atmos (w linii z prawym i lewym frontem)

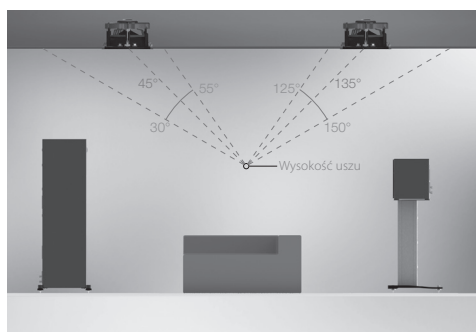

4 głośniki Atmos (w linii z prawym i lewym frontem)

## Mocowanie Gold FX na ścianie



**UWAGA:** Zawsze rozpoczynaj od ustalenia miejsca, gdzie zostanie zamontowany Gold FX, sprawdź także strukturę ściany. Ze względów bezpieczeństwa, jeśli nie jesteś pewien, czy potrafisz samodzielnie pewnie i bezpiecznie zamontować głośnik, skorzystaj z usług kompetentnych i wykwalifikowanych profesjonalistów.



**UWAGA:** Upewnij się, że rurki z wodą ani kable elektryczne nie biegną za miejscem, w którym planujesz zamontować głośnik. Pamiętaj o bezpieczeństwie pracy.



**UWAGA:** Nie dostarczamy śrub koniecznych do montażu ani wtyków do Gold FX. Używaj tylko śrub montażowych odpowiednich dla konkretnego rodzaju ściany, na której planujesz zawiesić Gold FX.

Gold FX jest dostarczany z wkładkami przeznaczonymi do użytku z dołączonym uchwytem ściennym. Nie dostarczamy śrub ani kołków do mocowania uchwyty na FX do ściany. Proszę dobrać odpowiednie do rodzaju ściany, na której głośnik ma być zamontowany.

Aby przymocować FXsy do ściany, zalecamy użycie szablonu, który znajdziesz w opakowaniu głośnika.

# Kable głośnikowe

## Pojedynczy kabel głośnikowy

Pojedynczy kabel głośnikowy podłącza się do zacisków zlokalizowanych z tyłu głośnika. Zwrotnica umieszczona wewnątrz głośnika kieruje częstotliwości do odpowiedniego przetwornika - niskie częstotliwości do przetworników basowych, średnie częstotliwości do głośników średnio- niskotonowych, a wysokie do głośnika wysokotonowego. Całkowicie dopuszczalne jest podłączenie kabli do górnych bądź dolnych terminali, lub nawet na krzyż (eksperymentowanie jest wskazane, aby osiągnąć preferowane wyniki).

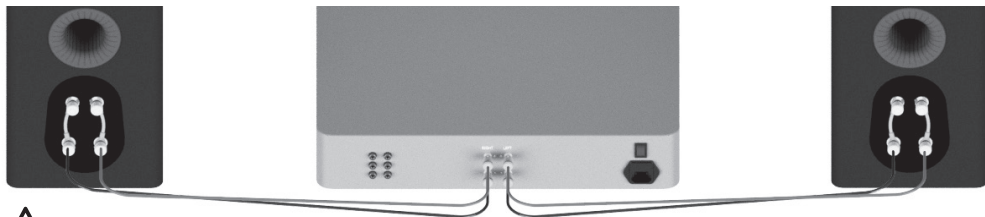

**UWAGA: Gdy używasz pojedynczego kabla nie wyjmuj zwrotek z terminali.**

## Bi-Wiring

Bi-wiring stosowany jest gdy kolumna wyposażona jest w dwie pary terminali głośnikowych. W praktyce z jednej pary wyjść głośnikowych wzmacniacza ciągnie się dwie oddzielne pary kabli głośnikowych (albo specjalne wersje bi-wire) do dwóch par zacisków w kolumnie. W przypadku serii Gold, dolne terminale dostarczają sygnał do przetwornika basowego (s), a górne zaciski łączą się z głośnikiem wysokotonowym w głośnikach dwudrożnych, lub głośnikiem średnio- i wysokotonowym w kolumnach 2,5 i 3-drożnych, or the mid and tweeter in 2.5 and 3 way loudspeakers.

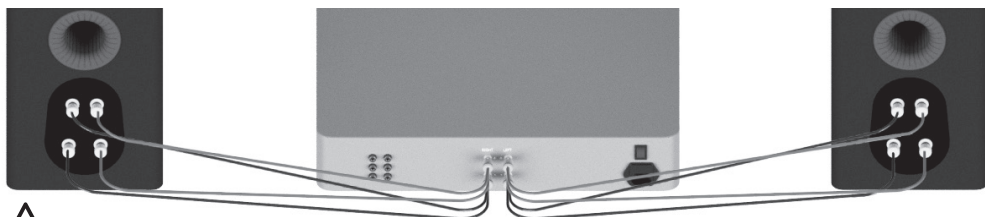

**UWAGA: Przy połączeniu bi-wire zwrotki z terminali głośnikowych w kolumnach MUSZĄ zostać usunięte.**

## Bi-Amping

Bi-amping jest rozwiązaniem podobnym do bi-wiringu z tym, że w systemie pojawia się drugi wzmacniacz. W tym połączeniu kable głośnikowe biegnące od wyjść jednego wzmacniacza łączą się z jednym zestawem terminali w kolumnie (np. dolnym), a kable z drugiego wzmacniacza z drugimi (w tym przypadku górnymi) terminalami w tej samej kolumnie.

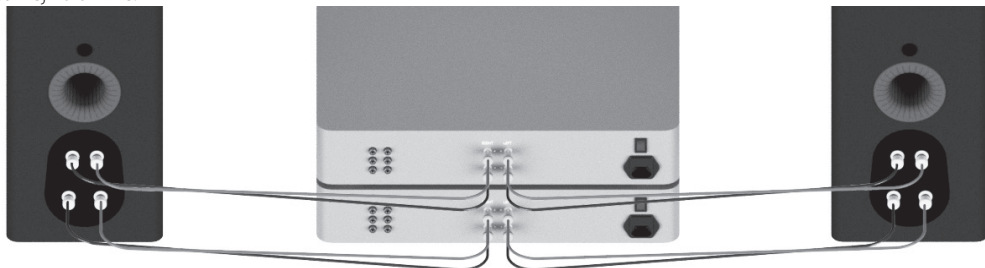

**UWAGA: Przy połączeniu bi-amping zwrotki z terminali głośnikowych w kolumnach MUSZĄ zostać usunięte.**

## Efekty połączenia Bi-Wiring i Bi-Amping

Zasadniczo zwrotnica w kolumnie zmienia impedancję widzianą przez tę kolumnę i przez wzmacniacz mocy. Kiedy do kolumny dostarczany jest pełno-pasmowy sygnał, za sprawą zwrotnicy do przetwornika (przetworników) basowych trafiają jedynie niskie częstotliwości, do średniotonowego średnie, a do wysokotonowego wysokie.

Oznacza to, że jeśli użyjemy oddzielnych kabli głośnikowych podłączonych do osobnych terminali głośnikowych dla niskich i wysokich częstotliwości, to przetworniki nie tylko otrzymają rozdzielony i dopasowany do ich roli sygnał, ale jeśli używamy bi-wiringu to dwa oddzielne kable głośnikowe będą również przysyłać różne sygnały z powodu różnej impedancji. Kable podłączone do zacisków sekcji basowej będą przysyłać głównie niskie częstotliwości, natomiast te podłączone do sekcji wysokotonowej głównie wysokie.

Efekty bi-wiringu są subtelne i zależą od konstrukcji używanych kabli. Czasem lepszym rozwiązaniem może być wybór jednego wyższej klasy kabla niż dwóch gorszych do bi-wiringu. Monitor Audio zaleca eksperymentowanie z obydwooma konfiguracjami, aby we własnym systemie znaleźć lepsze dla niego rozwiązanie.

Bi-amping oznacza dodanie do systemu dodatkowego wzmacniacza, tak by jeden z nich sterował odtwarzaniem niskich częstotliwości,

a drugi wzmacniacz napędzał wysokie. Bi-amping umożliwia więc dostarczenie "czystszej" sygnału zarówno do zacisków głośnikowych sekcji basowej, jak i wysokotonowej, a ponieważ wysokie i niskie częstotliwości zostały rozdzielone już na tym etapie, każdy z nich ma jedynie minimalny wpływ na drugi – w praktyce ważniejsze jest, że bas ma mniejszy wpływ na delikatny sygnał wysokotonowy. Aby jak najpełniej wykorzystać zalety bi-ampingu wzmacniacze powinny być od siebie maksymalnie niezależne. Na przykład, jeśli używasz dwóch wzmacniaczy stereofonicznych, powinieneś użyć jednego wzmacniacza stereo dla basu i drugiego dla góry pasma, minimalizując wpływ basu na wysokie tony.

## Zatyczki portów b-r



**OSTRZEŻENIE: Należy uważać, by nie wepchnąć zatyczek zbyt głęboko do portu bas-refleksu, ponieważ taka piankowa zatyczka może po prostu wpaść do wnętrza obudowy i nie będzie się jej dało wyciągnąć.**

Jeśli kolumna ma być zainstalowana w małym pomieszczeniu, zwykle 9 m kw. lub w pomieszczeniu, o którym wiemy że ma tendencje do wzmacniania niskich częstotliwości, wykorzystanie zatyczek do portów bas-refleksu może się okazać pożądane. Niemniej w pierwszej kolejności zalecamy eksperymentowanie z ustawieniem głośników w pomieszczeniu, a wykorzystanie zatyczek dopiero, gdy nie da to satysfakcjonujących efektów. Aby zoptymalizować jakość brzmienia należy upewnić się, że głośnik nie jest ustawiony zbyt blisko ściany lub w pobliżu rogu pokoju.

Jeśli ustawienie głośnika jest z góry określone by zachować układ/estetykę pomieszczenia i przy tym ustawieniu okaże się, że powoduje ono podbicie basu, albo gdy głośnik musi być ustawiony w mniejszej niż rekomendowana odległości od tylnej ściany (rekomendowane odległości podane są w sekcji Ustawianie systemu 2-kanalowego), np. gdy ustawiony jest na półce z książkami, albo szafce stojących przy ścianie, rozwiązaniem może być użycie zatyczek do portów b-r. Zmniejszy to "dudnienie" basu i pomoże głośnikom zagrać najlepiej, jak to w danych warunkach jest możliwe. "Dudnienie" generalnie powstaje gdy energia z głośnika basowego "pobudza" tzw. mody pomieszczenia powodując akcentowanie określonych częstotliwości (jednej bądź kilku).

Użycie zatyczek portu bas-refleksu nie powinno ograniczyć zejścia basu, aczkolwiek energia basu wokół częstotliwości strojenia danego portu zostanie zmniejszona. Zmniejsza to "dudnienie" basu, a jednocześnie zwiększa klarowność i zwinność niskich częstotliwości.

Eksperymentowanie w celu uzyskania optymalnego brzmienia jest zawsze rekomendowane.

## Wyrzewanie kolumn

Kolumny wyrzewa się w trakcie ich normalnego użytkowania, grając muzykę na niskich poziomach głośności przez około 50-70 godzin. Może się okazać, że dźwięk będzie nadal się poprawiał nawet po upływie 70 godzin. Z upływem czasu może nastąpić dalsza poprawa trochę jak z dobrym winem, które im starsze, tym lepsze.

Zamiast wyrzewanania w czasie normalnego słuchania możesz zastosować inne rozwiązanie, w którym wykorzystasz zapętlone nagranie/plytę puszczone przez dłuższy czas na niskim poziomie głośności. Ustaw kolumny frontami do siebie tak, by niemal się stykały – tweeter naprzeciw tweetera, woofer naprzeciw woofera. Następnie podłącz głośniki do wzmacniacza, jeden w fazie, czyli łączysz plus (zwykle czerwony) w kolumnie z plusem (zwykle czerwonym) we wzmacniaczu, a minus (czarny) z minusem (czarnym), a dla drugiej kolumny odwróć fazę, czyli połącz plusy z minusami.

## Dokręcanie śrub mocujących przetworniki

W nowej serii Gold przetworniki mocowane są za pomocą pojedynczej śruby by zredukować podbarwienia dźwięku powodowane przez obudowę kolumny. Każda śruba dodatkowo usztywnia/wzmacnia obudowę kolumny likwidując jednocześnie konieczność tradycyjnego mocowania głośników. W ten sposób przetworniki są odsprężane od przedniej ścianki likwidując dodatkowe źródło rezonansów.



**UWAGA:** Jeśli śruba mocująca przetwornik z czasem się poluzuje lub poluzowała się podczas transportu, należy użyć dołączonego w zestawie klucza sześciokątnego do dokręcenia śruby. Przy dokręcaniu gdy poczujesz opór wystarczy dokręcić śrubę jeszcze tylko o ćwierć obrotu.

## Gwarancja

Zarówno jakość wykonania jak i poprawność działania tego produktu objęte są gwarancją producenta dotyczącą wad produkcyjnych pod warunkiem, że produkt został zakupiony od autoryzowanego sprzedawcy marki Monitor Audio w ramach umowy sprzedaży konsumenckiej. Okres gwarancji dla danego produktu można sprawdzić na stronie producenta: [www.monitoraudio.com](http://www.monitoraudio.com). Kupując produkty Monitor Audio pamiętaj by zachować dowód zakupu, ponieważ potwierdza on Twoje prawo do gwarancji.

## Informacje dotyczące właściciela

### Dane produktu

Model: \_\_\_\_\_

Numer seryjny: \_\_\_\_\_

Data zakupu: \_\_\_\_\_

### Dane dilera

Nazwa dilera: \_\_\_\_\_

Adres: \_\_\_\_\_

Kod pocztowy: \_\_\_\_\_

E-mail: \_\_\_\_\_

# Specyfikacja

MODEL	Gold 100	Gold 200	Gold 300	Gold C250	Gold FX
<b>System</b>	2-drożny	3-drożny	3-drożny	3-drożny	2-drożny
<b>Pasma przeniesienia (-6dB)</b>	40 Hz - 50 kHz	35 Hz - 50 kHz	30 Hz - 50 kHz	40 Hz - 50 kHz	60 Hz - 50 kHz
<b>Skuteczność (1W@1M)</b>	86 dB	88 dB	90 dB	88 dB	86 dB
<b>Nominalna Impedancja</b>	4Ω	4Ω	4Ω	4Ω	4Ω
<b>Minimalna Impedancja</b>	2.8 Ω @ 34 kHz	3.4 Ω @ 1 kHz	3.5 Ω @ 1 kHz	2.8 Ω @ 3.7 kHz	3.7 Ω @ 3 kHz
<b>Maksymalny SPL</b>	110 dBA (Para)	114 dBA (Para)	117 dBA (Para)	111 dBA (sztuka)	109 dBA (Para)
<b>Moc (RMS)</b>	120 W	200W	250W	200W	100W
<b>Rekomendowana moc wzmacniacza</b>	60-120W	80-200W	100-250W	80-200W	30-100W
<b>Układ basu</b>	Bas-refleks z portem HiVe II	Bas-refleks z dwoma portami HiVe II	Bas-refleks z dwoma portami HiVe II	Obudowa zamknięta	Obudowa zamknięta
<b>Punkt podziału zwrotnicy</b>	2,5 kHz	L.F/ M.F: 650 Hz M.F/ H.F: 3.5 kHz	L.F/ M.F: 650 Hz M.F/ H.F: 2 kHz	L.F/ M.F: 1.2 kHz M.F/ H.F: 4 kHz	2,5 kHz
<b>Zestaw przetworników</b>	Basowy o dużym skoku membrany 1 x 6" RDT II Wysokotonowy 1 x MPD	Basowe o dużym skoku membrany 2 x 6" RDT II Średniotonowy 1 x 2" C-CAM Wysokotonowy 1 x MPD	Basowe o dużym skoku membrany 2 x 8" RDT II Średniotonowy 1 x 2" C-CAM Wysokotonowy 1 x MPD	Basowe o dużym skoku membrany 2 x 6" RDT II Średniotonowy 1 x 2" C-CAM Wysokotonowy 1 x MPD	Nisko-średniotonowe 2 x 4" C-CAM Wysokotonowe 2 x MPD
<b>Wymiary włącznie z maskownicą i terminalami głośnikowymi (W x S x G)</b>	360 x 195 x 330.6 mm	950 x 195 x 330.6 mm	1000 x 240 x 360.6 mm	205 x 537 x 330.6 mm	270 x 341.8 x 160 mm
<b>Wymiary włącznie z wysięgnikami i kołcami (W x S x G)</b>	Nie dotyczy	997 x 282.8 x 387.8 mm	1047 x 327.8 x 417.8 mm	Nie dotyczy	Nie dotyczy
<b>Waga (sztuki)</b>	9,12 kg	21,86 kg	30,56 kg	14,48 kg	6,2 kg
<b>Wykończenia</b>	Czarny piano, Heban piano, biały satynowy, ciemny orzech				

Monitor Audio zastrzega sobie prawo zmiany specyfikacji bez uprzedzenia.





Monitor Audio Ltd.  
24 Brook Road  
Rayleigh, Essex  
SS6 7XJ  
England

Tel: +44 (0)1268 740580  
Fax: +44 (0)1268 740589  
Email: [info@monitoraudio.com](mailto:info@monitoraudio.com)  
Web: [monitoraudio.com](http://monitoraudio.com)

**Designed & Engineered in the United Kingdom  
Made In China**

Version 1. 2018