

MSI Graphics Card Quick User's Guide

Dragon Center Introduction

MSI Current Promotions

Installation Guide (NVIDIA)

Installation Guide (AMD)

Part No.: G52-XXXXX2BG

MSI Afterburner is the world's most recognized and widely used graphics card control utility. For more information please visit: <http://www.msi.com/page/afterburner>

MSI Afterburner is the world's most recognized and widely used graphics card control utility. For more information please visit: <http://www.msi.com/page/afterburner>

Package Contents

- Graphics Card
- User Manual or Quick Guide (depends on the product)

System Requirements

- Minimum system requirements
- Operating system
- Power supply
- Storage

Auxiliary Tools

- Driver
- Software

Hardware Installation

- Remove the graphics card from the package
- Install the graphics card into the PCI Express slot
- Secure the graphics card with the screw
- Connect the power cables

Software Installation

- Install the graphics driver
- Install the MSI software
- Install the MSI software
- Install the MSI software

Additional Information

- MSI Afterburner
- MSI Dragon Center
- MSI Dragon Center
- MSI Dragon Center

English

Package Contents

- Graphics Card
- User Manual or Quick Guide (depends on the product)

System Requirements

- Minimum system requirements
- Operating system
- Power supply
- Storage

Auxiliary Tools

- Driver
- Software

Polish

Zawartość opakowania

- Karta graficzna
- Manuał użytkownika lub szybki przewodnik (zależnie od modelu)

Wymagania systemowe

- Minimalne wymagania sprzętowe
- System operacyjny
- Zasilacz
- Przechowywanie

Narzędzia pomocnicze

- Przewodniki
- Software

Nederlands

Verpakkinginhoud

- Grafische kaart
- Gebruiksaanwijzing of snelstartgids (afhankelijk van het product)

Voorzorgsmaatregelen voor gebruik

- Minimale systeemvereisten
- Besturingssysteem
- Stroomvoorziening
- Opslag

Systemen

- Minimale systeemvereisten
- Besturingssysteem
- Zorg voor de juiste voeding
- Opslag

Handige hulpmiddelen

- Stroomvoorziening
- Software

Italiano

Contenuto della confezione

- Scheda grafica
- Manuale dell'utente o guida rapida (a seconda del prodotto)

Requisiti di sistema

- Requisiti minimi del sistema
- Software
- Alimentazione
- Archiviazione

Strumenti ausiliari

- Alimentazione
- Software

Deutsch

Lieferumfang

- Grafikkarte
- Benutzerhandbuch oder Schnellstartanleitung (je nach Produkt)

Voraussetzungen für die Nutzung

- Minimale Systemanforderungen
- Betriebssystem
- Stromversorgung
- Speicher

Systemanforderungen

- Minimale Systemanforderungen
- Betriebssystem
- Zusätzliche Werkzeuge

Português

Conteúdo da embalagem

- Placa gráfica
- Manual do usuário ou guia de instalação (dependendo do produto)

Requisitos do sistema

- Requisitos mínimos do sistema
- Sistema operacional
- Alimentação
- Armazenamento

Ferramentas auxiliares

- Alimentação
- Software

Čeština

Obsah balení

- Grafická karta
- Manuál uživatele nebo rychlá příručka (závisí na produktu)

Upravitelné požadavky

- Minimální požadavky na systém
- Operační systém
- Střediska napájení
- Úložiště

Systemové požadavky

- Minimální požadavky na systém
- Operační systém
- Dodatečné nástroje

Română

Conținutul pachetului

- Cardul grafic
- Manualul utilizatorului sau ghidul de instalare (în funcție de produs)

Requisiții de sistem

- Requisiții minime de sistem
- Sistemul de operare
- Alimentare
- Stocare

Unelte auxiliare

- Alimentare
- Software

Fransais

Contenu de l'emballage

- Carte graphique
- Manuel d'utilisateur ou guide de démarrage rapide (selon le produit)

Préconditions d'usage

- Configuration minimale requise
- Système d'exploitation
- Alimentation
- Stockage

Configuration système requise

- Configuration minimale requise
- Système d'exploitation
- Outils

Español

Contenido del paquete

- Tarjeta gráfica
- Manual de usuario o guía de instalación (dependiendo del producto)

Requisitos de uso

- Requisitos mínimos de uso
- Sistema operativo
- Alimentación
- Almacenamiento

Herramientas auxiliares

- Alimentación
- Software

Srpski

Sadržaj pakovanja

- Grafička kartica
- Manuál korisnika ili brzi vodič (zavisno od proizvoda)

Pretpostavke za upotrebu

- Minimalne pretpostavke za upotrebu
- Operativni sistem
- Snabdevanje strujom
- Čuvanje

Systemski zahtevi

- Minimalni zahtevi za sistem
- Operativni sistem
- Dodatni alati

Slovenčina

Obsah balenia

- Grafična karta
- Manuál uporabnika ali hitri vodič (odvisno od izdelka)

Prilagodljivi zahtevi

- Minimalni zahtevi za uporabo
- Operativni sistem
- Strojevna napajanja
- Shranjevanje

Systemski zahtevi

- Minimalni zahtevi za sistem
- Operativni sistem
- Dodatni orodja

Русский

Комплектация

- Графическая карта
- Руководство пользователя или краткий гид по установке (в зависимости от модели)

Требования к использованию

- Минимальные требования к системе
- Операционная система
- Питание
- Хранение

Минимальные требования к конфигурации системы

- Минимальные требования к системе
- Операционная система
- Инструменты

Türkçe

Paket içeriği

- Grafik kartı
- Kullanıcı kılavuzu veya hızlı başlangıç rehberi (ürüne göre değişir)

Kullanım gereklilikleri

- Minimum sistem gereklilikleri
- İşletim sistemi
- Güç kaynağı
- Depolama

Yardımcı araçlar

- Güç kaynağı
- Yazılım

Magyar

A csomag tartalma

- Grafikai kártya
- Használati útmutató vagy gyors kezdőlap (termék függően)

Használati előfeltételek

- Minimum rendszerkövetelmények
- Operációs rendszer
- Erőforrásellátás
- Tárolás

Systemai követelmények

- Minimum rendszerkövetelmények
- Operációs rendszer
- További eszközök

Ελληνικά

Περιεχόμενα συσκευασίας

- Γραφική κάρτα
- Εγχειρίδιο χρήστη ή σύντομος οδηγός εγκατάστασης (ανάλογα με το προϊόν)

Προϋποθέσεις χρήσης

- Ελάχιστες απαιτήσεις συστήματος
- Λειτουργικό σύστημα
- Τροφοδοσία
- Αποθήκευση

Απαιτούμενες προϋποθέσεις

- Ελάχιστες απαιτήσεις συστήματος
- Λειτουργικό σύστημα
- Εργαλεία

Українська

Комплектація

- Графічна карта
- Інструкція користувача або швидкий посібник (залежить від моделі)

Вимоги до використання

- Мінімальні вимоги до системи
- Операційна система
- Питання
- Хранення

Мінімальні вимоги до конфігурації системи

- Мінімальні вимоги до системи
- Операційна система
- Інструменти

Latviski

Pakoties saturs

- Grafiskā karte
- Lieta lietotāja rokasgrāmata vai ātrās palīdzības rokasgrāmata (atkarībā no produkta)

Lieta lietošanas prasības

- Minimumālās sistēmas prasības
- Operācija sistēma
- Barošana
- Ķuvēšana

Systemu prasības

- Minimumālās sistēmas prasības
- Operācija sistēma
- Ķuvēšana

Lietuvių

komplekta sūris

- Grafikinis kortelė
- Naudojimo instrukcija arba greičio vadovas (priklausomai nuo produkto)

Naudojimo sąlygos

- Minimalios sistemos reikiavimai
- Operacinė sistema
- Alimentavimas
- Įrašymas

Systemos reikiavimai

- Minimalios sistemos reikiavimai
- Operacinė sistema
- Įrankiai

Eesti

Pakendi sisu

- Graafiline kaart
- Kasutajate juhendamine või kiire algusjuhend (toote sõltuvalt)

Ettevaatusabinõud kasutamiseks

- Minimaalsed süsteemi nõuded
- Operatsioonisüsteem
- Võimsus
- Salvestamine

Systemi nõuded

- Minimaalsed süsteemi nõuded
- Operatsioonisüsteem
- Tööriistad

Package Contents

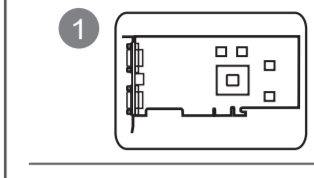

System Requirements



Auxiliary Tools



Hardware Installation

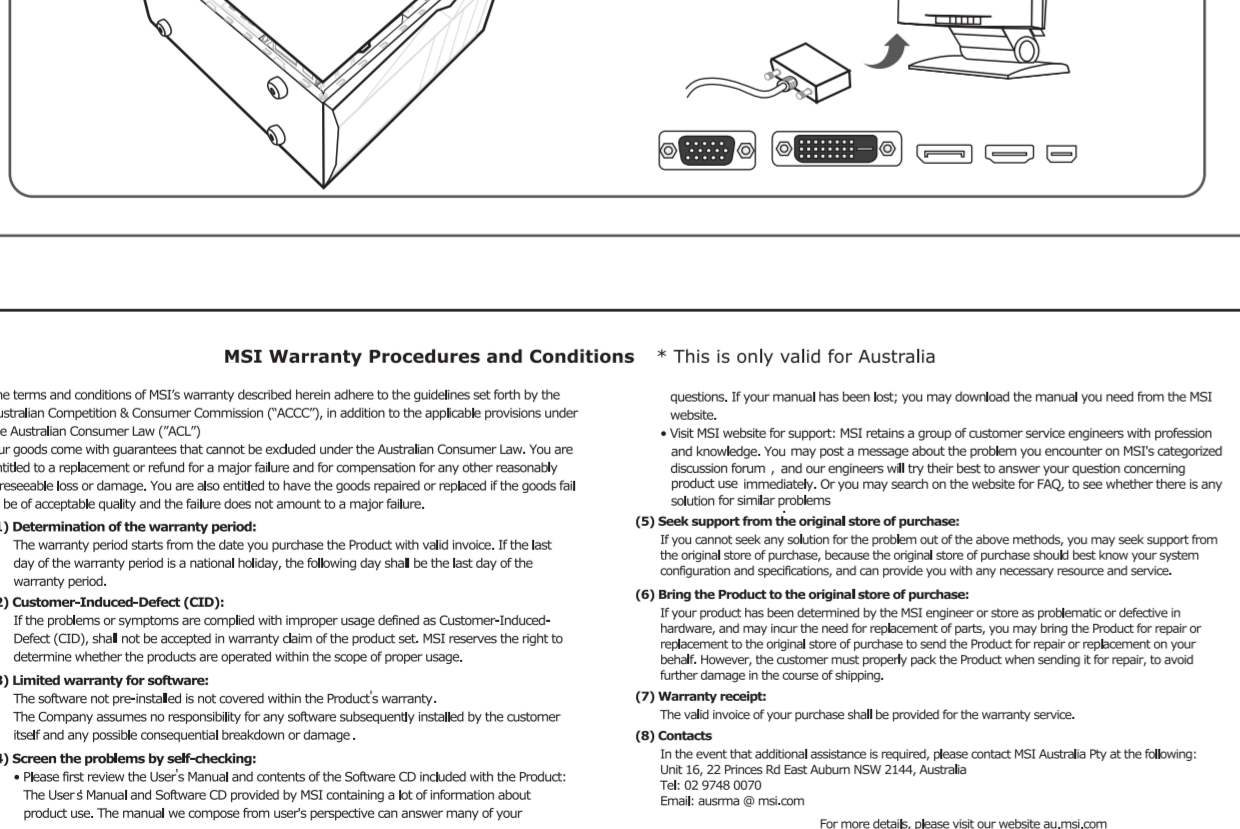
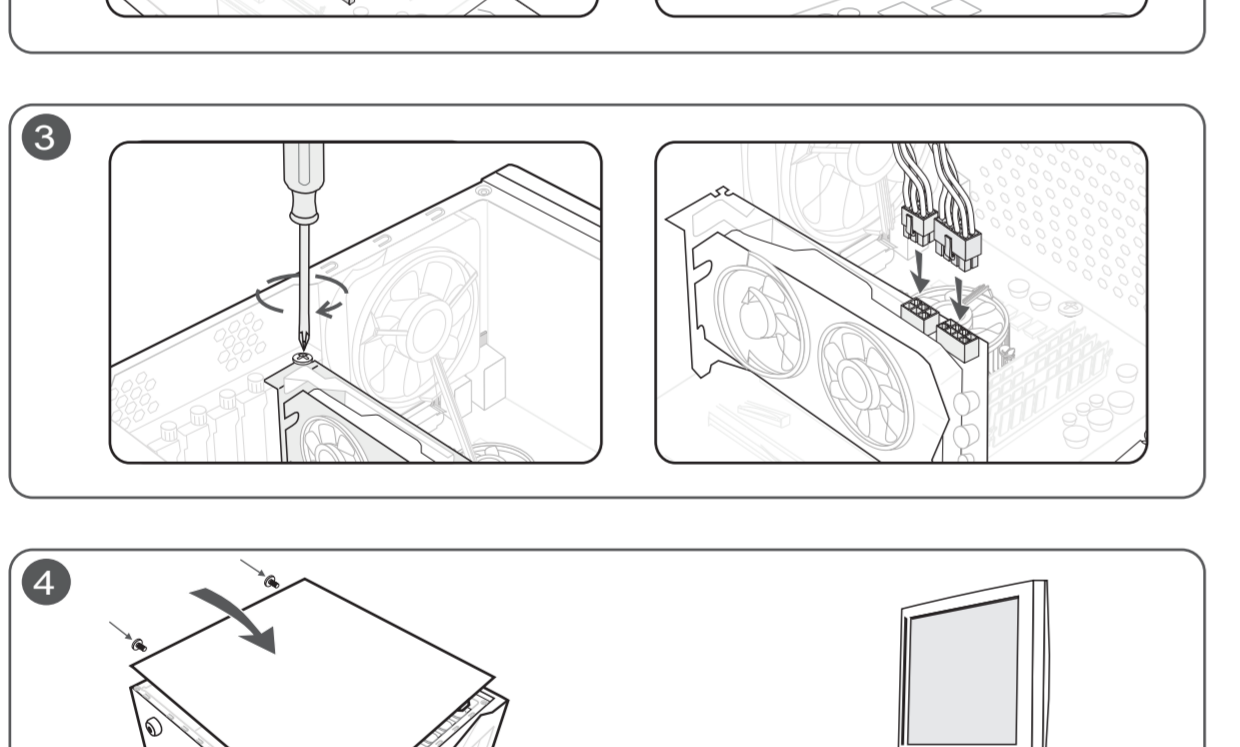
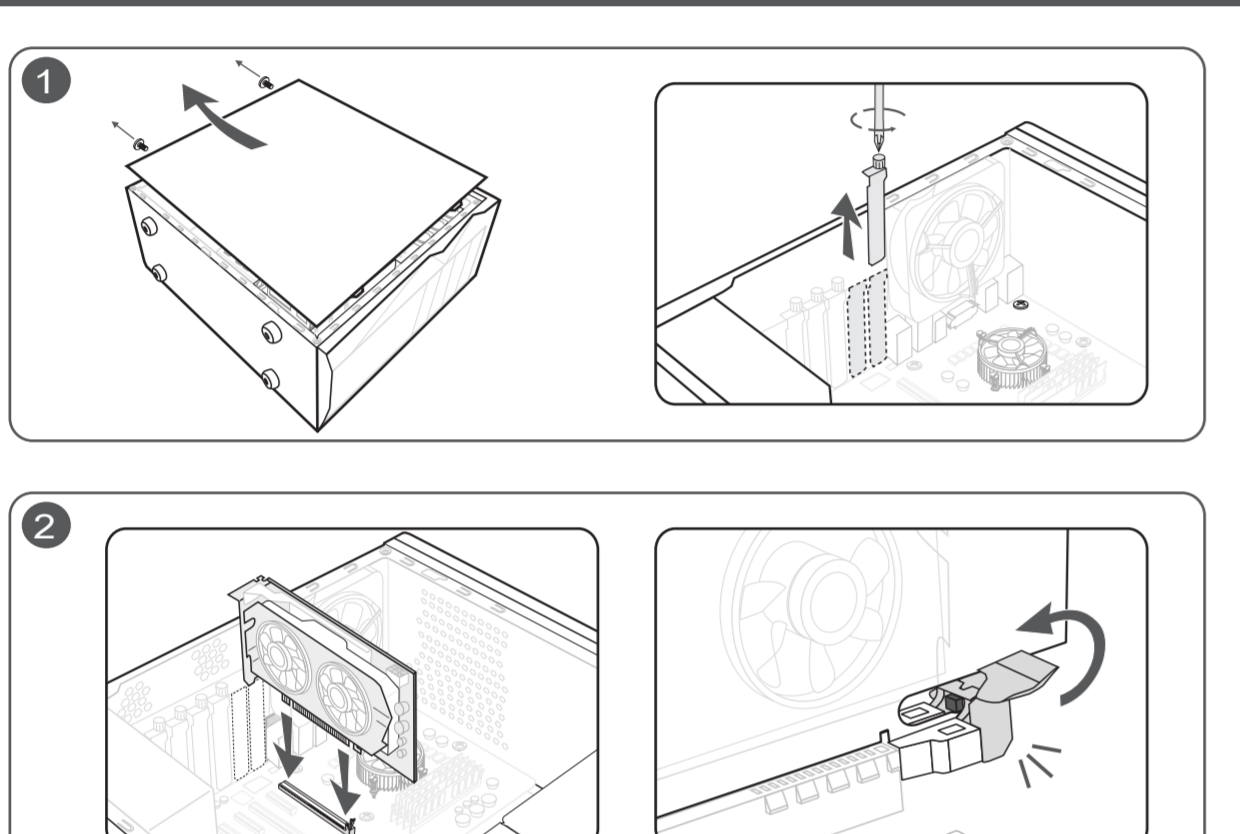

MSI Warranty Procedures and Conditions

The terms and conditions of MSI's warranty described herein adhere to the guidelines set forth by the Australian Consumer Law (ACL). In addition to the applicable provisions under the Australian Consumer Law (ACL). Our goods come with guarantees that cannot be excluded under the Australian Consumer Law. You are entitled to a refund or replacement for any goods that do not meet the guarantees for any reason. You may also be entitled to have the goods repaired or replaced if the goods fail for any reason within the guarantee period.

Қазақ

Қағаздың мазмұны

Қағаздың мазмұны (оның ішінде) мыналарды қамтиды:

- 1. Матрицаның өзі (матрицаның өзін-өзі қамтиды).
- 2. Жүйелік талаптар (жүйелі талаптарды қамтиды).
- 3. Қосымша құралдар (қосымша құралдарды қамтиды).

Жүйелі талаптар

Жүйелі талаптар (жүйелі талаптарды қамтиды):

- 1. CPU (процессор) Intel Core i3/i5/i7/i9 (Intel Core i3/i5/i7/i9).
- 2. RAM (кіші мемория) 8 GB немесе одан көбірек.
- 3. Жүйелі талаптар (жүйелі талаптарды қамтиды).

Svenska

Пакетингін innehåller

Пакетингін innehåller (paketin sisältöä):

- 1. Keskijännitteinen prosessorit (CPU).
- 2. Muistia (RAM).
- 3. Lisävarusteita (lisävarusteita).

Systemvaakumat

Systemvaakumat (järjestelmävaatimukset):

- 1. CPU (prosessori) Intel Core i3/i5/i7/i9.
- 2. RAM (muisti) 8 GB tai enemmän.
- 3. Lisävarusteita (lisävarusteita).

Suomi

Pakkauksen sisältö

Pakkauksen sisältö (sisältö):

- 1. Keskieneroinen prosessorit (CPU).
- 2. Muistia (RAM).
- 3. Lisävarusteita (lisävarusteita).

Järjestelmävaatimukset

Järjestelmävaatimukset (järjestelmävaatimukset):

- 1. CPU (prosessori) Intel Core i3/i5/i7/i9.
- 2. RAM (muisti) 8 GB tai enemmän.
- 3. Lisävarusteita (lisävarusteita).

Dansk

Pakets indhold

Pakets indhold (pakettin sisältö):

- 1. CPU (prosessori) Intel Core i3/i5/i7/i9.
- 2. RAM (muisti) 8 GB tai enemmän.
- 3. Lisävarusteita (lisävarusteita).

Systemkrav

Systemkrav (järjestelmävaatimukset):

- 1. CPU (prosessori) Intel Core i3/i5/i7/i9.
- 2. RAM (muisti) 8 GB tai enemmän.
- 3. Lisävarusteita (lisävarusteita).

Bosanski

Sadržaj pakovanja

Sadržaj pakovanja (pakettin sisältö):

- 1. CPU (prosessori) Intel Core i3/i5/i7/i9.
- 2. RAM (muisti) 8 GB tai enemmän.
- 3. Lisävarusteita (lisävarusteita).

Mjera opreza za uređaje

Mjera opreza za uređaje (järjestelmävaatimukset):

- 1. CPU (prosessori) Intel Core i3/i5/i7/i9.
- 2. RAM (muisti) 8 GB tai enemmän.
- 3. Lisävarusteita (lisävarusteita).

Norsk

Pakkeinnhold

Pakkeinnhold (pakettin sisältö):

- 1. CPU (prosessori) Intel Core i3/i5/i7/i9.
- 2. RAM (muisti) 8 GB tai enemmän.
- 3. Lisävarusteita (lisävarusteita).

Systemkrav

Systemkrav (järjestelmävaatimukset):

- 1. CPU (prosessori) Intel Core i3/i5/i7/i9.
- 2. RAM (muisti) 8 GB tai enemmän.
- 3. Lisävarusteita (lisävarusteita).

Slovensčina

Vsebina paketa

Vsebina paketa (pakettin sisältö):

- 1. CPU (prosessori) Intel Core i3/i5/i7/i9.
- 2. RAM (muisti) 8 GB tai enemmän.
- 3. Lisävarusteita (lisävarusteita).

Sistemske zahteve

Sistemske zahteve (järjestelmävaatimukset):

- 1. CPU (prosessori) Intel Core i3/i5/i7/i9.
- 2. RAM (muisti) 8 GB tai enemmän.
- 3. Lisävarusteita (lisävarusteita).

Hrvatski

Sadržaj pakiranja

Sadržaj pakiranja (pakettin sisältö):

- 1. CPU (prosessori) Intel Core i3/i5/i7/i9.
- 2. RAM (muisti) 8 GB tai enemmän.
- 3. Lisävarusteita (lisävarusteita).

Zahtjevi sustava

Zahtjevi sustava (järjestelmävaatimukset):

- 1. CPU (prosessori) Intel Core i3/i5/i7/i9.
- 2. RAM (muisti) 8 GB tai enemmän.
- 3. Lisävarusteita (lisävarusteita).

繁體中文

包裝內容

包裝內容 (pakettin sisältö):

- 1. CPU (prosessori) Intel Core i3/i5/i7/i9.
- 2. RAM (muisti) 8 GB tai enemmän.
- 3. Lisävarusteita (lisävarusteita).

系統需求

系統需求 (järjestelmävaatimukset):

- 1. CPU (prosessori) Intel Core i3/i5/i7/i9.
- 2. RAM (muisti) 8 GB tai enemmän.
- 3. Lisävarusteita (lisävarusteita).

Български

Съдържание на опаковката

Съдържание на опаковката (pakettin sisältö):

- 1. CPU (prosessori) Intel Core i3/i5/i7/i9.
- 2. RAM (muisti) 8 GB tai enemmän.
- 3. Lisävarusteita (lisävarusteita).

Изисквания на системата

Изисквания на системата (järjestelmävaatimukset):

- 1. CPU (prosessori) Intel Core i3/i5/i7/i9.
- 2. RAM (muisti) 8 GB tai enemmän.
- 3. Lisävarusteita (lisävarusteita).

简体中文

包装内容

包装内容 (pakettin sisältö):

- 1. CPU (prosessori) Intel Core i3/i5/i7/i9.
- 2. RAM (muisti) 8 GB tai enemmän.
- 3. Lisävarusteita (lisävarusteita).

系统需求

系统需求 (järjestelmävaatimukset):

- 1. CPU (prosessori) Intel Core i3/i5/i7/i9.
- 2. RAM (muisti) 8 GB tai enemmän.
- 3. Lisävarusteita (lisävarusteita).

한국어

패키지 내용

패키지 내용 (pakettin sisältö):

- 1. CPU (prosessori) Intel Core i3/i5/i7/i9.
- 2. RAM (muisti) 8 GB tai enemmän.
- 3. Lisävarusteita (lisävarusteita).

시스템 요구사항

시스템 요구사항 (järjestelmävaatimukset):

- 1. CPU (prosessori) Intel Core i3/i5/i7/i9.
- 2. RAM (muisti) 8 GB tai enemmän.
- 3. Lisävarusteita (lisävarusteita).

日本語

パッケージ内容

パッケージ内容 (pakettin sisältö):

- 1. CPU (prosessori) Intel Core i3/i5/i7/i9.
- 2. RAM (muisti) 8 GB tai enemmän.
- 3. Lisävarusteita (lisävarusteita).

動作要件

動作要件 (järjestelmävaatimukset):

- 1. CPU (prosessori) Intel Core i3/i5/i7/i9.
- 2. RAM (muisti) 8 GB tai enemmän.
- 3. Lisävarusteita (lisävarusteita).

Bahasa Indonesia

Isi Kemasan

Isi Kemasan (pakettin sisältö):

- 1. CPU (prosessori) Intel Core i3/i5/i7/i9.
- 2. RAM (muisti) 8 GB tai enemmän.
- 3. Lisävarusteita (lisävarusteita).

Keperluan Sistem

Keperluan Sistem (järjestelmävaatimukset):

- 1. CPU (prosessori) Intel Core i3/i5/i7/i9.
- 2. RAM (muisti) 8 GB tai enemmän.
- 3. Lisävarusteita (lisävarusteita).

বাংলা

প্যাকেজের উপাদান

প্যাকেজের উপাদান (pakettin sisältö):

- 1. CPU (prosessori) Intel Core i3/i5/i7/i9.
- 2. RAM (muisti) 8 GB tai enemmän.
- 3. Lisävarusteita (lisävarusteita).

সিস্টেমের প্রয়োজন

সিস্টেমের প্রয়োজন (järjestelmävaatimukset):

- 1. CPU (prosessori) Intel Core i3/i5/i7/i9.
- 2. RAM (muisti) 8 GB tai enemmän.
- 3. Lisävarusteita (lisävarusteita).

ภาษาไทย

รายการประกอบ

รายการประกอบ (pakettin sisältö):

- 1. CPU (prosessori) Intel Core i3/i5/i7/i9.
- 2. RAM (muisti) 8 GB tai enemmän.
- 3. Lisävarusteita (lisävarusteita).

ข้อกำหนดระบบ

ข้อกำหนดระบบ (järjestelmävaatimukset):

- 1. CPU (prosessori) Intel Core i3/i5/i7/i9.
- 2. RAM (muisti) 8 GB tai enemmän.
- 3. Lisävarusteita (lisävarusteita).

Tiếng Viet

Bản trong sản phẩm

Bản trong sản phẩm (pakettin sisältö):

- 1. CPU (prosessori) Intel Core i3/i5/i7/i9.
- 2. RAM (muisti) 8 GB tai enemmän.
- 3. Lisävarusteita (lisävarusteita).

Yêu cầu hệ thống

Yêu cầu hệ thống (järjestelmävaatimukset):

- 1. CPU (prosessori) Intel Core i3/i5/i7/i9.
- 2. RAM (muisti) 8 GB tai enemmän.
- 3. Lisävarusteita (lisävarusteita).

हिन्दी

पैकेज सामग्री

पैकेज सामग्री (pakettin sisältö):

- 1. CPU (prosessori) Intel Core i3/i5/i7/i9.
- 2. RAM (muisti) 8 GB tai enemmän.
- 3. Lisävarusteita (lisävarusteita).

सिस्टम आवश्यकतें

सिस्टम आवश्यकतें (järjestelmävaatimukset):

- 1. CPU (prosessori) Intel Core i3/i5/i7/i9.
- 2. RAM (muisti) 8 GB tai enemmän.
- 3. Lisävarusteita (lisävarusteita).

العربية

محتويات العبوة

محتويات العبوة (pakettin sisältö):

- 1. CPU (prosessori) Intel Core i3/i5/i7/i9.
- 2. RAM (muisti) 8 GB tai enemmän.
- 3. Lisävarusteita (lisävarusteita).

متطلبات النظام

متطلبات النظام (järjestelmävaatimukset):

- 1. CPU (prosessori) Intel Core i3/i5/i7/i9.
- 2. RAM (muisti) 8 GB tai enemmän.
- 3. Lisävarusteita (lisävarusteita).

فارسی

محتویات بسته بندی

محتویات بسته بندی (pakettin sisältö):

- 1. CPU (prosessori) Intel Core i3/i5/i7/i9.
- 2. RAM (muisti) 8 GB tai enemmän.
- 3. Lisävarusteita (lisävarusteita).

نیازهای سیستم

نیازهای سیستم (järjestelmävaatimukset):

- 1. CPU (prosessori) Intel Core i3/i5/i7/i9.
- 2. RAM (muisti) 8 GB tai enemmän.
- 3. Lisävarusteita (lisävarusteita).

 상호 : ㈜ 엠에스아이코리아
제품명 : 그래픽카드
모델명 : V388
제조년월 : 2020년
제조사 및 제조국가 : MSI / 중국
R-R-MSI-MS-V388

 상호 : ㈜ 엠에스아이코리아
제품명 : 그래픽카드
모델명 : RTX3090VT
제조년월 : 2020년
제조사 및 제조국가 : MSI / 중국
R-R-MSI-RTX3090VT

 상호 : ㈜ 엠에스아이코리아
제품명 : 그래픽카드
모델명 : V389
제조년월 : 2020년
제조사 및 제조국가 : MSI / 중국
R-R-MSI-MS-V389

 상호 : ㈜ 엠에스아이코리아
제품명 : 그래픽카드
모델명 : RTX3080VT
제조년월 : 2020년
제조사 및 제조국가 : MSI / 중국
R-R-MSI-RTX3080VT

 상호 : ㈜ 엠에스아이코리아
제품명 : 그래픽카드
모델명 : MS-V390
제조년월 : 2020년
제조사 및 제조국가 : MSI / 중국
R-R-MSI-MS-V390

 상호 : ㈜ 엠에스아이코리아
제품명 : 그래픽카드
모델명 : RTX3070VT3
제조년월 : 2020년
제조사 및 제조국가 : MSI / 중국
R-R-MSI-RTX3070VT3

 상호 : ㈜ 엠에스아이코리아
제품명 : 그래픽카드
모델명 : RTX3070VT
제조년월 : 2020년
제조사 및 제조국가 : MSI / 중국
R-R-MSI-RTX3070VT

 상호 : ㈜ 엠에스아이코리아
제품명 : 그래픽카드
모델명 : MS-V375
제조년월 : 2020년
제조사 및 제조국가 : MSI / 중국
R-R-MSI-MS-V375

 상호 : ㈜ 엠에스아이코리아
제품명 : 그래픽카드
모델명 : N1660SG
제조년월 : 2020년
제조사 및 제조국가 : MSI / 중국
R-R-MSI-N1660SG

 상호 : ㈜ 엠에스아이코리아
제품명 : 그래픽카드
모델명 : N1660SVX
제조년월 : 2020년
제조사 및 제조국가 : MSI / 중국
R-R-MSI-N1660SVX

 상호 : ㈜ 엠에스아이코리아
제품명 : 그래픽카드
모델명 : MS-V379
제조년월 : 2020년
제조사 및 제조국가 : MSI / 중국
R-R-MSI-MS-V379

 상호 : ㈜ 엠에스아이코리아
제품명 : 그래픽카드
모델명 : V385
제조년월 : 2020년
제조사 및 제조국가 : MSI / 중국
R-R-MSI-MS-V385

 상호 : ㈜ 엠에스아이코리아
제품명 : 그래픽카드
모델명 : N1650SV
제조년월 : 2020년
제조사 및 제조국가 : MSI / 중국
R-R-MSI-N1650SV

 상호 : ㈜ 엠에스아이코리아
제품명 : 그래픽카드
모델명 : N1650VTD62
제조년월 : 2020년
제조사 및 제조국가 : MSI / 중국
R-R-MSI-N1650VTD62

 상호 : ㈜ 엠에스아이코리아
제품명 : 그래픽카드
모델명 : N1650AEROD62
제조년월 : 2020년
제조사 및 제조국가 : MSI / 중국
R-R-MSI-N1650AEROD62

 상호 : ㈜ 엠에스아이코리아
제품명 : 그래픽카드
모델명 : N1650VTD6
제조년월 : 2020년
제조사 및 제조국가 : MSI / 중국
R-R-MSI-N1650VTD6

 상호 : ㈜ 엠에스아이코리아
제품명 : 그래픽카드
모델명 : N1650AEROD6
제조년월 : 2020년
제조사 및 제조국가 : MSI / 중국
R-R-MSI-N1650AEROD6

 상호 : ㈜ 엠에스아이코리아
제품명 : 그래픽카드
모델명 : N1650VT
제조년월 : 2020년
제조사 및 제조국가 : MSI / 중국
R-R-MSI-N1650VT

 상호 : ㈜ 엠에스아이코리아
제품명 : 그래픽카드
모델명 : N1650AERO
제조년월 : 2020년
제조사 및 제조국가 : MSI / 중국
R-R-MSI-N1650AERO

 상호 : ㈜ 엠에스아이코리아
제품명 : 그래픽카드
모델명 : N1050TIV1
제조년월 : 2020년
제조사 및 제조국가 : MSI / 중국
MSIP-REI-MSI-N1050TIV1

 상호 : ㈜ 엠에스아이코리아
제품명 : 그래픽카드
모델명 : N1050TIOV1
제조년월 : 2020년
제조사 및 제조국가 : MSI / 중국
MSIP-REI-MSI-N1050TIOV1

 상호 : ㈜ 엠에스아이코리아
제품명 : 그래픽카드
모델명 : N1030AERO
제조년월 : 2020년
제조사 및 제조국가 : MSI / 중국
MSIP-REI-MSI-N1030AERO

 상호 : ㈜ 엠에스아이코리아
제품명 : 그래픽카드
모델명 : N730KHL
제조년월 : 2020년
제조사 및 제조국가 : MSI / 중국
R-R-MSI-N730KHL

 상호 : ㈜ 엠에스아이코리아
제품명 : 그래픽카드
모델명 : N710
제조년월 : 2020년
제조사 및 제조국가 : MSI / 중국
MSIP-REI-MSI-N710

 상호 : ㈜ 엠에스아이코리아
제품명 : 그래픽카드
모델명 : RX5700XM
제조년월 : 2020년
제조사 및 제조국가 : MSI / 중국
R-R-MSI-RX5700XM

 상호 : ㈜ 엠에스아이코리아
제품명 : 그래픽카드
모델명 : RX5600XTM
제조년월 : 2020년
제조사 및 제조국가 : MSI / 중국
R-R-MSI-RX5600XTM