



Questo manuale d'istruzione è fornito da trovaprezzi.it. Scopri tutte le offerte per [NGS Wild Space 2](#)

[Nero](#) o cerca il tuo prodotto tra le [migliori offerte di Diffusori Audio](#)



WILD SPACE 2/3

**HIGH POWER
PARTY SPEAKER**

ENGLISH | FRANÇAIS | ESPAÑOL | DEUTSCH | ITALIANO | PORTUGUÊS
POLSKI | NEDERLANDS | ČEŠTINA | SLOVENČINA | ЕЛ/ЛНИКА | MAGYAR
SLOVENŠČINA | SRPSKI | NORSK | SUOMI | SVENSKA | DANSK | LIETUVIŲ



www.ngs.eu

CONTROL BUTTONS



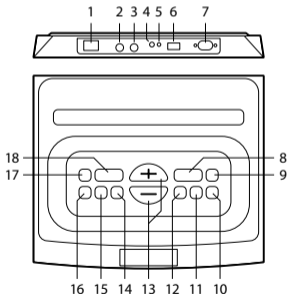

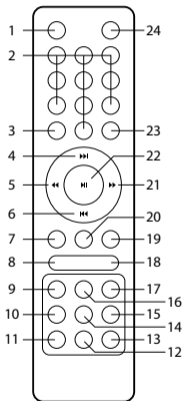
- 1 **POWER SWITCH:** Press this switch to turn the unit ON or OFF.
- 2 **MIC1 IN:** 1/4" Mic input socket
- 3 **MIC2 IN:** 1/4" Mic input socket
- 4 **LINE-IN:** 1/8" Auxiliary audio input
- 5 **POWER INDICATOR LED**
- 6 **USB:** USB drive port. Charge USB devices or play audio files.
- 7 **AC INPUT:** AC 100V-240V~,50/60Hz.
- 8 **X DRIVE:** Press the key to turn X DRIVE bass boost ON/OFF.
- 9 **LIGHT:** Press to toggle through lighting modes: LED1, LED2, LED3, LED4, OFF
- 10 **▶▶:** Skip to the next song in USB/BT mode.
- 11 **▶|:** In USB/BT input mode: Press to play/pause a track.
- 12 **◀◀:** Skip to previous song at USB/BT input mode.
- 13 **-/+:** Adjusts Volume & functions.
- 14 **MIC MENU:** Press this key to toggle the menu between MIC VOLUME, ECHO EFFECT, Adjust with +/- keys.
- 15 **MENU:** Press this key to toggle the menu between BASS, TREBLE, Adjust with +/- keys.
- 16 **BT/TWS**
- 17 **STANDBY:** To suspend operations and save power when not in use, press to enter STANDBY mode. Press again to resume operation.
- 18 **SOURCE:** Press this key to change the sources between BT, LINE, USB.













- SOURCE:** Press to change the source between USB, LINE, BT.
- 0-9 NUMERIC KEYS:** These keys are used to play a track directly in USB source mode.
Eg: To play 12th track in the USB playlist press the numeric key "1" followed by "2".
- BT:** Press to enter Bluetooth pairing mode.
- ▶▶:** Play the next song by pressing "▶▶" at USB/BT input mode.
- ◀◀:** Fast rewind a song by pressing "◀◀" at USB input mode.
- ◀◀:** Play the previous song by pressing "◀◀" at USB/BT input mode.
- MIC VOL-:** To decrease the guitar and MIC volume.
- VOL-:** To decrease the volume.
- BASS-:** To decrease the bass effect.
- TREB-:** To decrease the Treble effect.
- ECHO-:** To decrease the echo effect
- ECHO+:** To increase the echo effect
- REPEAT:** Choose repeat mode by pressing "REPEAT" at USB input mode.
Repeat random, single, all.
- TREB+:** To increase the Treble effect.
- LIGHT SHOW:** To change the light mode between LED1, LED2, LED3, LED4, OFF
- BASS+:** To increase the bass effect.
- X.BASS:** Press this key to turn ON/OFF the extra bass effect.
- VOL+:** To increase the volume.
- MIC VOL +:** To increase the GUITAR and MIC volume.
- MUTE:** Press this key to MUTE/UNMUTE the speaker volume.
- ▶▶:** Fast forward song by pressing "▶▶" at USB input mode.
- ▶▶:** Play / pause in USB/BT mode.
- DISCONNECT:** In BT, press to disconnect and pair with a new device.
- STANDBY:** Stand by ON/OFF key.





BLUETOOTH MODE

<p>1</p>  <p>Set the switch to ON position</p>	<p>2</p>  <p>Press the SOURCE button until "BT" appears blinking on the screen.</p>
<p>3</p>  <p>Search for NGS WILDSPACE 2 or WILDSPACE 3 in the Bluetooth options of the mobile device</p>	<p>4</p>  <p>"BT" fixed on the screen. Connection succesfull.</p>

TWS

	
<p>1</p> 	<p>2</p> 
<p>Turn on both speakers</p>	
<p>2</p> 	 <p>Press the SOURCE button on both speakers until they enter Bluetooth mode (Screen shows "BT" blinking)</p>

<p>3</p>  <p>Press the DISCONNECT button on the remote control so that both speakers are in search mode</p>	
<p>4</p>  <p>Press the TWS button, and "TON" will appear on the screen of both speakers</p>	

<p>5</p>  <p>"beep"</p>	 <p>"beep"</p> <p>You will hear "beep" on both speakers</p>
<p>6</p>  <p>One of the speakers will continue to show "BT" blinking on the screen, while the other will have "BT" fixed</p>	
<p>7</p>  <p>Search for NGS WILDSpace 2 or WILDSpace 3 in the Bluetooth options of the mobile device</p>	

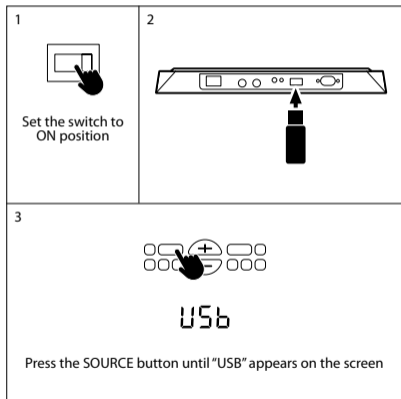

USB MODE

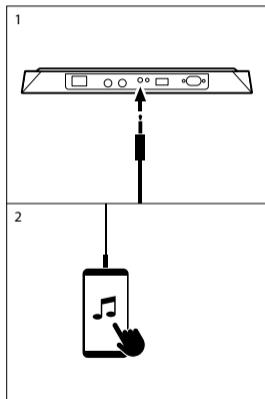

AUX IN MODE

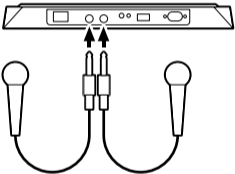

MIXING SOUND WITH MICROPHONE

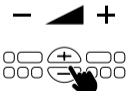
<p>1</p>  <p>Connect dynamic microphone to 1/4" input</p>	<p>2</p>  <p>To adjust Mic volume, press MIC MENU button once, display will read "2U**"</p> <p>3</p>  <p>Use the + & - buttons to adjust microphone volume</p>
--	--

TECHNICAL SPECIFICATIONS

	WILDSPACE 2	WILDSPACE 3
Compatible with bluetooth	5.3	5.3
TWS (get double power connecting 2 speakers at the same time without cables)	Yes	Yes
Output power	2000W	4000W
RMS power	400W	800W
Input	100–240 V ~ 50/60Hz - 2.03A	100–240 V ~ 50/60Hz - 3.46A
AUX audio input	Yes	Yes
USB audio input up to 32GB	Yes	Yes
Volume control	Yes	Yes
Operation frequency	2402-2480MHz	2402-2480MHz
Max. RF output power	6dBm	6dBm
Audio formats	MP3/WAV/WMA	MP3/WAV/WMA

SECURITY

IMPORTANT SAFETY INSTRUCTIONS

For all products:

1. Read and follow the instructions.
2. Keep the instructions in a safe place.
3. Observe the warnings.
4. Do not block the ventilation openings. Install according to the instructions.
5. Do not install near any heat sources such as radiators, heating vents, stoves, or other appliances (including amplifiers) that generate heat.
6. Avoid stepping on or pinching the power cord, especially at plugs, outlets, and the point where it exits the product.
7. Use only the accessories and auxiliary products specified in the product.
8. Take care when transporting the product to prevent damage.
9. Unplug the device during thunderstorms or when not in use for an extended period.
10. The power cable supplied for the device must remain ready for reuse.
11. Do not expose batteries to excessive heat such as direct sunlight or fire, as well as moisture in the area where you intend to use and/or store it.
12. This device is intended for use only with the power supply and/or charging cable provided by the manufacturer.

CAUTION

RISK OF ELECTRIC SHOCK. DO NOT OPEN

The symbol refers to "dangerous voltage" inside the product's cabinet that, when misused and disassembled, may result in electric shock to people.



The symbol refers to "important instructions" for operation and maintenance (repairs).

WARNING:

The manufacturer disclaims all responsibility for damage or deterioration caused by unauthorized modifications.

FOR ALL EUROPEAN UNION COUNTRIES:

For products including audio output

Hearing loss prevention



Caution: Hearing loss may occur if headphones or earphones are used at high volume for extended periods. The products have been tested to verify compliance with the sound pressure level requirements established in the applicable standards NF EN 50332-1:2013 and/or EN 50332-2:2013 required by French Article L.5232-1.

Important: To prevent potential hearing damage, do not listen at high volume for extended periods.

This device complies with the European Union requirements (2014/53/UE) related to the limitation of the general public's exposure to electromagnetic fields concerning health protection.

The limits are part of broad recommendations for the protection of the general public. These recommendations have been developed and verified by independent scientific organizations through frequent and thorough assessments of scientific studies. The measurement unit for the European Council's recommended limit for mobile devices is the "Specific Absorption Rate" (SAR), and the average SAR limit is 20 W/kg over 10 grams of body tissue.

Lurbe Grup S.A. complies with the requirements of the International Commission on Non-Ionizing Radiation Protection (ICNIRP).

In the case of body-worn use, this product has been tested and complies with the ICNIRP exposure guidelines and the European standard EN 62479 and EN 50663. The SAR value has been measured with the device positioned 1.0 cm away from the body while transmitting at the highest certified output power level across all frequency bands of the mobile device.



WEEE Notice: The Waste Electrical and Electronic Equipment (WEEE) Directive, which came into force as European law on 14/02/2014, addresses the treatment of electronic equipment at the end of its life cycle. Priority is given to reuse, recycling, and other forms of recovery of such waste to minimize disposal. The WEEE logo is the one found in this section.

This product should not be disposed of with household waste. It is your responsibility to properly dispose of all waste from your electrical equipment, and for this purpose, you must take them to the designated collection point for the recycling of such hazardous waste. The separate collection and proper recovery of waste from your electrical and electronic equipment at the time of disposal allows us to help preserve natural resources and ensure the safety of human health and the environment. For more information on disposal, recovery, and collection points for electrical and electronic equipment waste, please contact your local city center, domestic waste disposal service, the store where you purchased the equipment, or the equipment manufacturer.

Compliance with RoHS requirements.

This product complies with Directive 2011/65/EU and its amendment (EU) 2015/863 of the European Parliament and the Council of June 4, 2015, on the restriction of the use of certain hazardous substances in electrical and electronic equipment.

For products that include batteries.

EU Directive 2013/56/EU on batteries.

The new Directive 2013/56/EU on batteries and accumulators, which replaces the previous directive, came into force on 01/07/2015. The directive applies to all types of batteries and accumulators (AA, AAA, button cells, lead-acid, rechargeable), including those incorporated into appliances, except for military, medical, and power tool applications. The directive sets standards for the collection, treatment, recycling, and disposal of batteries and aims to prohibit certain hazardous substances and improve the environmental performance of batteries and all operators in the supply chain.

User instructions for extraction, recycling, and disposal of used batteries.

To remove the batteries from the equipment or remote control, reverse the battery insertion process described in the owner's manual.

In the case of products with built-in batteries that last for the entire product's lifespan, it is not possible for the user to remove the batteries. In these cases, recycling or recovery centers handle the dismantling of the product and the extraction of the batteries. If, for any reason, it is necessary to replace one of these batteries, the procedure must be carried out at authorized service centers.

In the European Union and other locations, it is prohibited to dispose of batteries with household waste. All batteries must be disposed of in an environmentally friendly manner. Please contact local waste management officials for information on safe collection, recycling, and disposal of used batteries.

WARNING: Risk of explosion if the battery is replaced incorrectly. To reduce the risk of fire or burns, do not disassemble, crush, puncture, short-circuit external contacts, expose to temperatures above 60°C (140°F), or dispose of in fire or water. Replace only with specified batteries.



The symbol for separate collection of all batteries and accumulators is shown in this section.

Batteries, accumulators, and button cells containing more than 0.0005% mercury, more than 0.002% cadmium, or more than 0.004% lead will be marked with the relevant chemical symbol: Hg, Cd, or Pb, respectively. Refer to the symbol shown below:



Hg



Cd



Pb

BOUTONS DE COMMANDE

- 1 POWER SWITCH** : Appuyez sur ce commutateur pour allumer ou éteindre l'appareil.
- 2 MIC1 IN** : Prise d'entrée micro 1/4 po
- 3 MIC2 IN** : Prise d'entrée micro 1/4 po
- 4 LINE-IN** : Entrée audio auxiliaire 1/8 po
- 5 POWER INDICATOR LED** : Indicateur d'alimentation LED
- 6 USB** : Port de lecteur USB. Chargez des appareils USB ou lisez des fichiers audio.
- 7 AC INPUT** : CA 100V-240V, 50/60Hz.
- 8 X DRIVE** : Appuyez sur la touche pour activer/désactiver l'amplification des basses X DRIVE.
- 9 LIGHT** : Appuyez pour basculer entre les modes d'éclairage : LED1, LED2, LED3, LED4, OFF
- 10 ►►** : Passez à la chanson suivante en mode USB/BT.
- 11 ►|** : En mode d'entrée USB/BT : Appuyez pour lire/pauser une piste.
- 12 ◀◀** : Passez à la chanson précédente en mode d'entrée USB/BT.
- 13 -/+** : Ajuste le volume et les fonctions.
- 14 MIC MENU** : Appuyez sur cette touche pour basculer le menu entre le volume mic, l'effet echo, à ajuster avec les touches +/-.
- 15 MENU** : Appuyez sur cette touche pour basculer le menu entre les graves, les aigus, à ajuster avec les touches +/-.



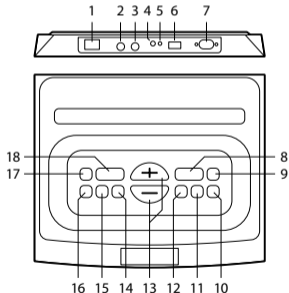

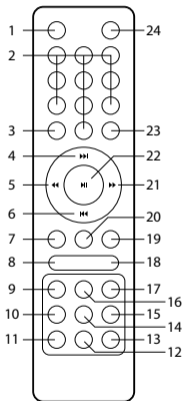
- 16 BT/TWS**
- 17 STANDBY** : Pour suspendre les opérations et économiser l'énergie lorsqu'elles ne sont pas utilisées, appuyez pour entrer en mode VEILLE. Appuyez de nouveau pour reprendre l'opération.
- 18 SOURCE** : Appuyez sur cette touche pour changer les sources entre BT, LINE, USB.













- 1 **SOURCE** : Appuyez pour changer la source entre USB, LINE, BT.
- 2 **TOUCHES NUMÉRIQUES 0-9** : Ces touches sont utilisées pour lire une piste directement en mode source USB.
Ex : Pour lire la 12e piste dans la liste de lecture USB, appuyez sur la touche numérique "1" suivie de "2".
- 3 **BT** : Appuyez pour entrer en mode de couplage Bluetooth.
- 4 **▶▶** : Jouez la chanson suivante en appuyant sur "▶▶" en mode d'entrée USB/BT.
- 5 **◀◀** : Rembobinez rapidement une chanson en appuyant sur "◀◀" en mode d'entrée USB.
- 6 **◀◀** : Jouez la chanson précédente en appuyant sur "◀◀" en mode d'entrée USB/BT.
- 7 **MICVOL-** : Pour diminuer le volume de la guitare et du micro.
- 8 **VOL-** : Pour diminuer le volume.
- 9 **BASS-** : Pour diminuer l'effet des graves.
- 10 **TREB-** : Pour diminuer l'effet des aigus.
- 11 **ECHO-** : Pour diminuer l'effet d'écho.
- 12 **ECHO+** : Pour augmenter l'effet d'écho.
- 13 **REPEAT** : Choisissez le mode de répétition en appuyant sur "REPEAT" en mode d'entrée USB.
Répéter aléatoire, simple, tout.
- 14 **TREB+** : Pour augmenter l'effet des aigus.
- 15 **LIGHT SHOW** : Pour changer le mode lumineux entre LED1, LED2, LED3, LED4, OFF
- 16 **BASS+** : Pour augmenter l'effet des graves.
- 17 **X.BASS** : Appuyez sur cette touche pour activer/désactiver l'effet de basses supplémentaire.
- 18 **VOL+** : Pour augmenter le volume.
- 19 **MICVOL+** : Pour augmenter le volume de la guitare et du micro.
- 20 **MUTE** : Appuyez sur cette touche pour mettre en sourdine/activer le volume du haut-parleur.
- 21 **▶▶** : Avance rapide de la chanson en appuyant sur "▶▶" en mode d'entrée USB.
- 22 **▶** : Lecture/pause en mode USB/BT.
- 23 **DISCONNECT** : En BT, appuyez pour déconnecter et coupler avec un nouvel appareil.
- 24 **STANDBY** : Touche de mise en veille ON/OFF.



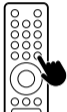

MODE BLUETOOTH

<p>1</p>  <p>Réglez l'interrupteur sur la position ON.</p>	<p>2</p>  <p>Appuyez sur le bouton SOURCE jusqu'à ce que "BT" apparaisse en clignotant sur l'écran.</p>
<p>3</p>  <p>Recherchez NGS WILDSPACE 2 / NGS WILDSPACE 3 dans les options Bluetooth du périphérique mobile.</p>	<p>4</p>  <p>"BT" fixé sur l'écran.</p>



TWS

	
<p>1</p> 	<p>1</p> 
<p>Allumez les deux haut-parleurs.</p>	
<p>2</p> 	<p>2</p>  <p>Appuyez sur le bouton SOURCE sur les deux haut-parleurs jusqu'à ce qu'ils entrent en mode Bluetooth (l'écran affiche "BT" clignotant).</p>

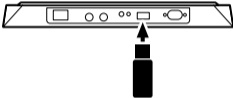

<p>3</p>  <p>Appuyez sur le bouton DISCONNECT de la télécommande pour que les deux haut-parleurs soient en mode recherche.</p>	
<p>4</p>  <p>Appuyez sur le bouton TWS, et "TON" apparaîtra sur l'écran des deux haut-parleurs.</p>	

<p>5</p>  <p>"beep"</p>	<p>5</p>  <p>"beep"</p> <p>Vous entendrez un "bip" sur les deux haut-parleurs.</p>
<p>6</p>  <p>L'un des haut-parleurs continuera à afficher "BT" clignotant sur l'écran, tandis que l'autre aura "BT" fixe.</p>	<p>6</p> 
<p>7</p>  <p>Recherchez NGS WILDSpace 2 / NGS WILDSpace 3 dans les options Bluetooth du périphérique mobile.</p>	

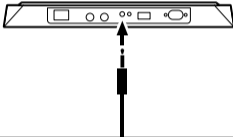

MODE USB

<p>1</p>  <p>Réglez l'interrupteur sur la position ON.</p>	<p>2</p> 
<p>3</p>  <p>USB</p> <p>Appuyez sur le bouton SOURCE jusqu'à ce que "USB" apparaisse sur l'écran.</p>	

MODE AUX IN

<p>1</p> 	<p>2</p> 
---	---

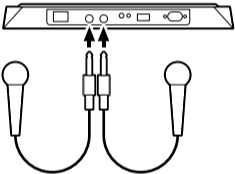
MÉLANGER LE SON AVEC UN MICROPHONE

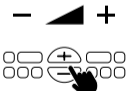
<p>1</p>  <p>Connectez le microphone dynamique à l'entrée 1/4".</p>	<p>2</p>  <p>Pour ajuster le volume du micro, appuyez une fois sur le bouton MIC MENU, l'affichage indiquera "2U ***".</p> <p>3</p>  <p>Utilisez les boutons + et - pour ajuster le volume du microphone.</p>
--	---

SPÉCIFICITÉS TECHNIQUES

	WILDSpace 2	WILDSpace 3
Compatible Bluetooth 5.0	5.3	5.3
TWS (double alimentation en connectant 2 enceintes sans fil en même temps)	Oui	Oui
Puissance de sortie	2000W	4000W
Puissance RMS	400W	800W
Entrée	100-240 V ~ 50/60Hz - 2.03A	100-240 V ~ 50/60Hz - 3.46A
Entrée audio AUX	Oui	Oui
Entrée audio USB jusqu'à 32 Go	Oui	Oui
Contrôle du volume	Oui	Oui
Fréquence de fonctionnement	2402-2480MHz	2402-2480MHz
Puissance de sortie RF maximale	6dBm	6dBm
Formats audio	MP3/WAV/WMA	MP3/WAV/WMA

SÉCURITÉ

INSTRUCTIONS DE SÉCURITÉ IMPORTANTES

Pour tous les produits :

1. Lire et suivre les instructions.
2. Conserver les instructions dans un endroit sûr.
3. Respecter les avertissements.
4. Ne pas obstruer les ouvertures de ventilation. Effectuer l'installation conformément aux instructions.
5. Ne pas installer près d'une source de chaleur telle que des radiateurs, des grilles de chauffage, des cuisinières ou d'autres appareils (y compris les amplificateurs) qui dégagent de la chaleur.
6. Éviter de marcher sur le câble d'alimentation, en particulier au niveau des prises, des prises de courant et du point de sortie du produit.
7. Utiliser uniquement les accessoires fournis avec le produit.
8. Faire attention au transport pour éviter d'endommager le produit.
9. Débrancher l'appareil pendant les orages ou lorsqu'il n'est pas utilisé pendant une longue période.
10. Le câble d'alimentation fourni pour l'appareil doit rester prêt à être réutilisé.
11. Ne pas exposer les piles à une chaleur excessive telle que le soleil ou le feu, ainsi qu'à l'humidité de l'endroit où elles seront utilisées et/ou stockées.
12. Cet appareil est conçu pour être utilisé uniquement avec l'alimentation et/ou le câble de charge fourni par le fabricant.

ATTENTION

RISQUE DE CHOC ÉLECTRIQUE. NE PAS OUVRIR L'APPAREIL



Le symbole fait référence à une « Tension dangereuse » non isolée à l'intérieur de l'armoire du produit, qui peut provoquer un choc électrique pour les personnes en cas de mauvaise utilisation et de démontage du produit.



Le symbole fait référence aux « Instructions importantes » d'utilisation et d'entretien (réparations).

AVERTISSEMENT :

Le fabricant décline toute responsabilité pour les dommages ou les détériorations causés par des modifications non autorisées.

POUR TOUS LES PAYS DE L'UNION EUROPÉENNE :

Pour les produits avec sortie audio

Prévention des pertes auditives



Attention : Une perte auditive peut se produire si des écouteurs ou des casques sont utilisés à un volume élevé pendant de longues périodes. Les produits ont été testés pour vérifier les exigences en matière de niveau de pression acoustique spécifiées dans les normes applicables NF EN 50332-1:2013 et / ou EN 50332-2:2013, telles qu'exigées par l'article L.5232-1 du code français.

Important : Pour éviter tout dommage auditif potentiel, il est déconseillé d'écouter à un volume élevé pendant de longues périodes.

Cet appareil est conforme aux exigences de l'Union européenne (2014/53/UE) concernant la limitation de l'exposition du grand public aux champs électromagnétiques en ce qui concerne la protection de la santé. Les limites font partie de recommandations étendues pour la protection du grand public. Ces recommandations ont été élaborées et vérifiées par des organisations scientifiques indépendantes à travers des évaluations fréquentes et minutieuses d'études scientifiques. L'unité de mesure de la limite recommandée par le Conseil européen pour les dispositifs mobiles est le "taux d'absorption spécifique" (SAR, Specific Absorption Rate) et la limite moyenne SAR est de 20 W/kg pour 10 grammes de tissu corporel.

Lurbe Grup S.A. respecte les lignes directrices de la Commission internationale de protection contre les rayonnements non ionisants* (ICNIRP, International Commission on Non-Ionizing Radiation Protection).

Dans le cas d'une utilisation près du corps, ce produit a été testé et est conforme aux lignes directrices d'exposition de l'ICNIRP et aux normes européennes EN 62479 et EN 50663. La valeur SAR a été mesurée avec l'appareil à une distance de 1,0 cm du corps tout en transmettant simultanément au niveau de puissance de sortie certifié le plus élevé dans toutes les bandes de fréquences de l'appareil mobile.



Avertissement WEEE : La directive sur les DEEE (Déchets d'Équipements Électriques et Électroniques), entrée en vigueur en tant que loi européenne le 14/02/2014, concerne le traitement des équipements électroniques en fin de vie. La priorité est donnée à la réutilisation, au recyclage et à d'autres formes de récupération de ces déchets afin de réduire l'élimination. Le logo WEEE est présent dans cette section.

Ce produit ne doit pas être éliminé avec les ordures ménagères. Vous êtes responsable de l'élimination de tous les déchets de vos équipements électriques, et à cet effet, vous devez les apporter au point de collecte désigné pour le recyclage de ces déchets dangereux. La collecte séparée et la bonne récupération des déchets de vos équipements électriques et électroniques au moment de leur élimination nous permettent de contribuer à la préservation des ressources naturelles et de garantir la sécurité de la santé humaine et de l'environnement. Pour plus d'informations sur l'élimination, le recyclage et les points de collecte des déchets d'équipements électriques et électroniques, veuillez contacter le centre de gestion des déchets local, le service de collecte des ordures ménagères, le magasin où vous avez acheté l'équipement ou le fabricant de l'équipement.

Conformité à la directive RoHS.

Ce produit est conforme à la directive RoHS (Restriction des substances dangereuses) 2011/65/UE de l'Union européenne, qui limite l'utilisation de certaines substances dangereuses dans les équipements électriques et électroniques.

Pour les produits contenant des batteries.

Directive 2013/56/UE de l'UE sur les batteries.

La nouvelle directive 2013/56/UE sur les batteries et accumulateurs, qui remplace la directive précédente, est entrée en vigueur le 01/07/2015. Cette directive s'applique à tous les types de batteries et accumulateurs (AA, AAA, piles bouton, plomb-acide, rechargeables), y compris ceux incorporés dans les appareils électroménagers, à l'exception des applications militaires, médicales et des outils électriques. La directive établit des règles pour la collecte, le traitement, le recyclage et l'élimination des batteries, et vise à interdire certaines substances dangereuses et à améliorer les performances environnementales des batteries ainsi que de tous les acteurs de la chaîne d'approvisionnement.

Instructions pour l'utilisateur concernant l'extraction, le recyclage et l'élimination des batteries usagées.

Pour retirer les batteries de l'appareil ou de la télécommande, inversez le processus d'insertion des batteries décrit dans le manuel du propriétaire.

Dans le cas des produits avec des batteries intégrées qui durent toute la durée de vie du produit, il n'est pas possible pour l'utilisateur de retirer les batteries. Dans ces cas, les centres de recyclage ou de récupération se chargent du démantèlement du produit et de l'extraction des batteries. Si, pour une raison quelconque, il est nécessaire de remplacer l'une de ces batteries, la procédure doit être effectuée dans des centres de service agréés.

Il est interdit de jeter les batteries avec les déchets domestiques en Union européenne et dans d'autres endroits. Toutes les batteries doivent être éliminées de manière respectueuse de l'environnement. Veuillez contacter les responsables locaux de la gestion des déchets pour obtenir des informations sur la collecte, le recyclage et l'élimination sûre des batteries usagées.

AVERTISSEMENT : Risque d'explosion en cas de remplacement incorrect de la batterie. Pour réduire le risque d'incendie ou de brûlure, ne pas démonter, écraser, percer, court-circuiter les contacts externes, exposer à une température supérieure à 60 °C (140 °F) ou jeter au feu ou dans l'eau. Remplacer uniquement par des batteries spécifiées.



Le symbole de collecte séparée de toutes les batteries et accumulateurs est indiqué dans cette section.

Les batteries, accumulateurs et piles bouton contenant plus de 0,0005% de mercure, plus de 0,002% de cadmium ou plus de 0,004% de plomb seront marqués du symbole chimique du métal correspondant : Hg, Cd ou Pb, respectivement. Veuillez vous référer au symbole indiqué ci-dessous :



Hg



Cd



Pb

BOTONES DE CONTROL

- 1 POWER SWITCH:** Presione este interruptor para encender o apagar la unidad.
- 2 MIC 1 IN:** Toma de entrada de micrófono de 1/4 de pulgada.
- 3 MIC 2 IN:** Toma de entrada de micrófono de 1/4 de pulgada.
- 4 LINE-IN:** Entrada de audio auxiliar de 1/8 de pulgada.
- 5 POWER INDICATOR LED:** Indicador de alimentación LED.
- 6 USB:** Puerto de unidad USB. Cargue dispositivos USB o reproduzca archivos de audio.
- 7 AC INPUT:** AC 100V-240V~,50/60Hz.
- 8 X DRIVE:** Presione la tecla para activar/desactivar el refuerzo de graves X DRIVE.
- 9 LIGHT:** Presione para cambiar entre modos de iluminación: LED1, LED2, LED3, LED4, OFF.
- 10 ►►:** Saltar a la siguiente canción en modo USB/BT.
- 11 ►||:** En modo de entrada USB/BT: Presione para reproducir/ pausar una pista.
- 12 ◀◀:** Saltar a la canción anterior en el modo de entrada USB/BT.
- 13 -/+:** Ajusta el volumen y las funciones.
- 14 MIC MENU:** Presione esta tecla para alternar el menú entre volumen de micrófono, efecto de eco. Ajuste con las teclas +/-.
- 15 MENU:** Presione esta tecla para alternar el menú entre graves, agudos. Ajuste con las teclas +/-.



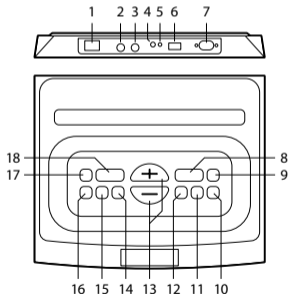

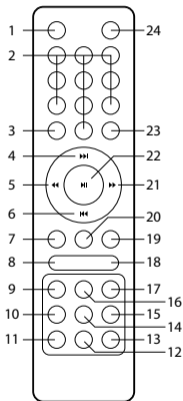
- 16 BT/TWS**
- 17 STANDBY:** Para suspender las operaciones y ahorrar energía cuando no esté en uso, presione para entrar en modo espera. Presione nuevamente para reanudar la operación.
- 18 SOURCE:** Presione esta tecla para cambiar las fuentes entre BT, LÍNEA, USB.











- 1 **SOURCE:** Presione para cambiar la fuente entre USB, LÍNEA, BT.
- 2 **TECLAS NUMÉRICAS 0-9:** Estas teclas se utilizan para reproducir una pista directamente en el modo de origen USB.
Ej: Para reproducir la 12ª pista en la lista de reproducción USB, presione la tecla numérica "1" seguida de "2".
- 3 **BT:** Presione para ingresar al modo de emparejamiento Bluetooth.
- 4 **▶▶:** Reproduzca la siguiente canción presionando "▶▶" en el modo de entrada USB/BT.
- 5 **◀◀:** Retroceda rápidamente una canción presionando "◀◀" en el modo de entrada USB.
- 6 **◀▶:** Reproduzca la canción anterior presionando "◀▶" en el modo de entrada USB/BT.
- 7 **MIC VOL-:** Para disminuir el volumen de la guitarra y el micrófono.
- 8 **VOL-:** Para disminuir el volumen.
- 9 **BASS-:** Para disminuir el efecto de graves.
- 10 **TREB-:** Para disminuir el efecto de agudos.
- 11 **ECHO-:** Para disminuir el efecto de eco.
- 12 **ECHO+:** Para aumentar el efecto de eco.
- 13 **REPEAT:** Elija el modo de repetición presionando "REPEAT" en el modo de entrada USB. Repetir aleatorio, único, todo.
- 14 **TREB+:** Para aumentar el efecto de agudos.
- 15 **LIGHT SHOW:** Para cambiar el modo de luz entre LED1, LED2, LED3, LED4, OFF.
- 16 **BASS+:** Para aumentar el efecto de graves.
- 17 **X.BASS:** Presione esta tecla para activar/desactivar el efecto de graves adicional.
- 18 **VOL+:** Para aumentar el volumen.
- 19 **MIC VOL +:** Para aumentar el volumen de la guitarra y el micrófono.
- 20 **MUTE:** Presione esta tecla para silenciar/desilenciar el volumen del altavoz.
- 21 **▶▶:** Avance rápido de la canción presionando "▶▶" en el modo de entrada USB.
- 22 **▶▶:** Reproducir/pausar en modo USB/BT.
- 23 **DISCONNECT:** En BT, presione para desconectar y emparejar con un nuevo dispositivo.
- 24 **STANDBY:** Tecla de espera activada/desactivada.



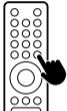
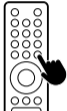

MODO BLUETOOTH

<p>1</p>  <p>Coloque el interruptor en posición de ON.</p>	<p>2</p>  <p>Presione el botón SOURCE hasta que "BT" aparezca parpadeando en la pantalla.</p>
<p>3</p>  <p>Busque NGS WILDSPACE 2 / NGS WILDSPACE 3 en las opciones de Bluetooth del dispositivo móvil.</p>	<p>4</p>  <p>"BT" fijo en la pantalla.</p>



TWS

	
<p>1</p> 	<p>2</p> 
<p>Encienda ambos altavoces.</p>	
<p>2</p> 	 <p>Presione el botón SOURCE en ambos altavoces hasta que entren en modo Bluetooth (la pantalla muestra "BT" parpadeando).</p>

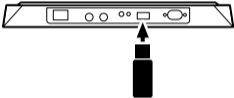

<p>3</p>  <p>Pulse el botón DISCONNECT del mando a distancia para que ambos altavoces estén en modo búsqueda.</p>	
<p>4</p>  <p>Presione el botón TWS y "TON" aparecerá en la pantalla de ambos altavoces.</p>	

<p>5</p>  <p>"beep"</p>	 <p>"beep"</p> <p>Escuchará un pitido en ambos altavoces.</p>
<p>6</p>  <p>Uno de los altavoces seguirá mostrando "BT" parpadeando en la pantalla, mientras que el otro tendrá "BT" fijo.</p>	
<p>7</p>  <p>Busque NGS WILDSpace 2 / NGS WILDSpace 3 en las opciones de Bluetooth del dispositivo móvil.</p>	

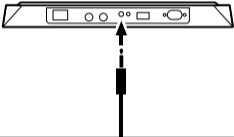

MODO USB

<p>1</p>  <p>Coloque el interruptor en posición ON.</p>	<p>2</p> 
<p>3</p>  <p>Presione el botón SOURCE hasta que "USB" aparezca en la pantalla.</p>	

MODO AUX IN

<p>1</p> 
<p>2</p> 

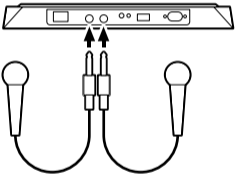
MEZCLANDO SONIDO CON MICRÓFONO

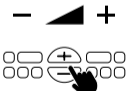
<p>1</p>  <p>Conecte el micrófono dinámico a la entrada de 1/4".</p>	<p>2</p>  <p>Para ajustar el volumen del micrófono, presione el botón MIC MENU una vez, la pantalla mostrará "2U ***".</p> <p>3</p>  <p>Use los botones + y - para ajustar el volumen del micrófono.</p>
---	--

ESPECIFICACIONES TÉCNICAS

	WILDSpace 2	WILDSpace 3
Compatible con bluetooth	5.3	5.3
TWS (consigue doble potencia conectando 2 altavoces al mismo tiempo sin cables)	Sí	Sí
Potencia pico de salida	2000W	4000W
Potencia RMS	400W	800W
Entrada	100-240 V ~ 50/60Hz - 2.03A	100-240 V ~ 50/60Hz - 3.46A
Entrada de audio AUX	Sí	Sí
Entrada de audio USB de hasta 32 GB	Sí	Sí
Control de volumen	Sí	Sí
Frecuencia de operación	2402-2480MHz	2402-2480MHz
Potencia máxima de salida de RF	6dBm	6dBm
Formatos de audio	MP3/WAV/WMA	MP3/WAV/WMA

SEGURIDAD

INSTRUCCIONES DE SEGURIDAD IMPORTANTES

Para todos los productos:

1. Lea y siga las instrucciones.
2. Guarde las instrucciones en un lugar seguro.
3. Respete las advertencias.
4. No bloquee las aberturas de ventilación. Realice la instalación según las instrucciones.
5. No realice la instalación cerca de ninguna fuente de calor, como radiadores, rejillas de calefacción, cocinas u otros aparatos (entre ellos, amplificadores) que generen calor.
6. Evite pisar o apretar el cable de alimentación, especialmente en los enchufes, los tomacorrientes y el punto donde salen del producto.
7. Utilice únicamente los productos auxiliares y accesorios que se encuentran en el producto.
8. Preste atención en el cuidado de su transporte para que el producto no se dañe.
9. Desenchufe el aparato durante las tormentas eléctricas o cuando no lo use durante un largo tiempo.
10. El cable suministrado para alimentación del dispositivo debe permanecer listo para volver a usarse.
11. No exponga las baterías al calor excesivo como el sol o fuego, además de humedad de la zona donde vaya a utilizarlo y/o guardarlo.
12. Este aparato se ha concebido para usarse únicamente con la fuente de alimentación y/o cable de carga suministrado por el fabricante.

PRECAUCIÓN

RIESGO DE DESCARGA ELÉCTRICA. NO ABRA EL APARATO



El símbolo hace referencia a "Voltaje peligroso" sin aislar dentro del gabinete del producto que, realizando un mal uso y desmontando el producto, puede producir descarga eléctrica para las personas.



El símbolo hace referencia a "Instrucciones importantes" de operación y mantenimiento (reparaciones).

ADVERTENCIA:

El fabricante declina toda responsabilidad en los daños o deterioros causados por modificaciones no autorizadas.

PARA TODOS LOS PAÍSES DE LA UNIÓN EUROPEA:

Para productos que incluyen salida de audio

Prevención de pérdida auditiva



Precaución: Se puede producir pérdida auditiva si se utilizan audífonos o auriculares con volumen elevado durante periodos prolongados. Los productos se han probado a fin de verificar los requisitos de nivel de presión del sonido establecidos en los estándares aplicables NF EN 50332-1:2013 y/o EN 50332-2:2013 requeridos en el artículo francés L.5232-1.

Importante: Para evitar posibles daños por pérdida auditiva, no se debe escuchar con volumen elevado durante periodos prolongados.

Este dispositivo cumple los requisitos de la Unión Europea (2014/53/UE) relacionados con la limitación de la exposición del público general a campos electromagnéticos en lo que se refiere a la protección de la salud.

Los límites son parte de amplias recomendaciones para la protección del público general. Esas recomendaciones han sido desarrolladas y comprobadas por organizaciones científicas independientes a través de frecuentes y minuciosas evaluaciones de estudios científicos. La unidad de medición para el límite recomendado del Consejo Europeo para dispositivos móviles es la "Tasa de absorción específica" (SAR, specific Absorption Rate) y el límite SAR medio es de 20 W/kg sobre 10 gramos de tejido corporal.

Lurbe Grup S.A. cumple el requisito de la Comisión Internacional sobre la protección contra radiaciones no ionizantes (ICNIRP, International Commission on Non-Ionizing Radiation Protection).

En el caso de uso junto al cuerpo, este producto se ha probado y cumple las pautas de exposición ICNIRP y el estándar europeo EN 62479 y EN 50663. El valor SAR se ha medido con el dispositivo a una distancia de 1,0 cm del cuerpo transmitiendo al mismo tiempo al nivel de potencia de salida certificado más alto en todas las bandas de frecuencia del dispositivo móvil.



Aviso de WEEE: La Directiva sobre WEEE (Waste Electrical and Electronic Equipment, Residuos de Equipos Eléctricos y Electrónicos), que entró en vigencia como ley europea el 14/02/2014, sobre el tratamiento de los equipos electrónicos al final de su vida útil. Es de prioridad, la reutilización, el reciclado y otras formas de recuperación de dichos residuos a fin de reducir la eliminación. El logotipo de WEEE es el que se encuentra en este mismo apartado.

Este producto no se debe eliminar con los demás residuos domésticos. Usted tiene la responsabilidad de eliminar todos los residuos de sus equipos eléctricos y, con tal fin, debe llevarlos al punto de recolección especificado para el reciclado de dichos residuos peligrosos. La recolección aislada y la recuperación adecuada de los residuos de sus equipos eléctricos y electrónicos, en el momento de la eliminación nos permiten ayudar a conservar los recursos naturales, y garantizará la seguridad de la salud humana y medio ambiente. Para obtener más información acerca de la eliminación, recuperación y los puntos de recolección de residuos de equipos eléctricos y electrónicos, comuníquese con el centro de la ciudad local, el servicio de eliminación de residuos domésticos, la tienda en la que compró el equipo o el fabricante del equipo.

Cumplimiento en materia de RoHS.

Este producto cumple con la Directiva 2011/65/UE y su modificación (UE) 2015/863 del Parlamento Europeo y el Consejo del 4 de junio de 2015 sobre la restricción en la utilización de sustancias peligrosas en equipos eléctricos y electrónicos.

Para productos que incluyen baterías.

Directiva 2013/56/EU de la UE sobre baterías.

La nueva directiva 2013/56/EU sobre baterías y acumuladores que reemplaza la directiva anterior entró en vigencia el 01/07/2015. La directiva se aplica a todos los tipos de baterías y acumuladores (AA, AAA, pilas botón, plomo ácido, recargables), incluso los que se incorporan a electrodomésticos excepto para aplicaciones militares, médicas y de herramientas eléctricas. La directiva establece normas para la recolección, el tratamiento, el reciclado y la eliminación de baterías, y tiene el objetivo de prohibir determinadas sustancias peligrosas y mejorar el desempeño ambiental de las baterías y todos los operadores de la cadena de suministro.

Instrucciones para el usuario acerca de la extracción, el reciclado y la eliminación de las baterías utilizadas.

Para extraer las baterías del equipo o del control remoto, invierta el proceso de introducción de las baterías descrito en el manual del propietario.

En el caso de productos con baterías incorporadas que duran toda la vida del producto, no es posible que el usuario retire las baterías. En estos casos, los centros de reciclado o recuperación gestionan el desmantelamiento del producto y la extracción de las baterías. Si por alguna razón es necesario reemplazar una de estas baterías, el procedimiento deberá llevarse a cabo en centros de servicio autorizados.

En la Unión Europea y otros lugares, está prohibido desechar baterías junto con residuos domésticos. Todas las baterías deben desecharse de manera no perjudicial para el medio ambiente. Póngase en contacto con los funcionarios locales de gestión de residuos para obtener información sobre la recolección, el reciclado y el desecho seguros para el medio ambiente de las baterías ya usadas.

ADVERTENCIA: Riesgo de explosión si se sustituye incorrectamente la batería. Para reducir el riesgo de incendio o quemaduras, no se debe desmontar, triturar, perforar, ocasionar el cortocircuito de contactos externos, exponer a una temperatura superior a 60°C (140°F) o eliminar en fuego o agua. Reemplazar solo con las baterías especificadas.



El símbolo de recolección separada de todas las baterías y los acumuladores es el que se muestra en esta sección.

Las baterías, los acumuladores y las pilas de botón que contengan más de un 0,0005% de mercurio, más de un 0,002% de cadmio o más de un 0,004% de plomo se marcarán con el símbolo químico del metal pertinente: Hg, Cd, o Pb, respectivamente. Consulte el símbolo que se muestra debajo:



Hg



Cd



Pb

STEUERTASTEN

- 1 **POWER SWITCH:** Drücken Sie diesen Schalter, um das Gerät ein- oder auszuschalten.
- 2 **MIC1 IN:** 1/4" Mikrofoneingangsbuchse
- 3 **MIC2 IN:** 1/4" Mikrofoneingangsbuchse
- 4 **LINE-IN:** 1/8" Aux-Audioeingang
- 5 **POWER INDICATOR LED:** Leistungsanzeige-LED
- 6 **USB:** USB-Laufwerkanschluss. Laden Sie USB-Geräte auf oder spielen Sie Audiodateien ab.
- 7 **AC INPUT:** AC 100V-240V, 50/60Hz.
- 8 **X DRIVE:** Drücken Sie die Taste, um den X DRIVE Bass-Boost ein-/ auszuschalten.
- 9 **LICHT:** Drücken Sie, um zwischen Beleuchtungsmodi zu wechseln: LED1, LED2, LED3, LED4, AUS
- 10 **▶▶:** Überspringen Sie im USB/BT-Modus zum nächsten Lied.
- 11 **▶|:** Im USB/BT-Eingangsmodus: Drücken Sie, um einen Titel abzuspielen/anzuhalten.
- 12 **◀◀:** Überspringen Sie im USB/BT-Eingangsmodus zum vorherigen Lied.
- 13 **-/+:** Lautstärke und Funktionen anpassen.
- 14 **MIC MENU:** Drücken Sie diese Taste, um zwischen Mikrofonlautstärke, Echoeffekt zu wechseln. Mit +/- Tasten anpassen.
- 15 **MENU:** Drücken Sie diese Taste, um zwischen Bass, Höhen zu wechseln. Mit +/- Tasten anpassen.



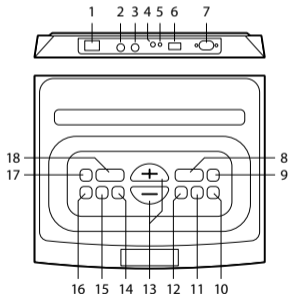

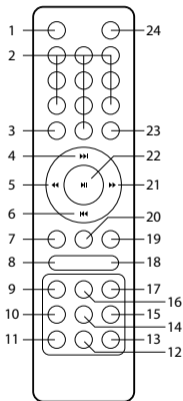
- 16 **BT/TWS**
- 17 **STANDBY:** Um den Betrieb auszusetzen und Energie zu sparen, wenn das Gerät nicht verwendet wird, drücken Sie, um den STANDBY-Modus zu betreten. Drücken Sie erneut, um den Betrieb fortzusetzen.
- 18 **SOURCE:** Drücken Sie diese Taste, um zwischen den Quellen BT, LINE, USB zu wechseln.













- SOURCE:** Drücken Sie, um zwischen den Quellen USB, LINE, BT zu wechseln.
- 0-9 NUMERISCHE TASTEN:** Diese Tasten werden verwendet, um einen Titel direkt im USB-Quellenmodus abzuspielen. Zum Beispiel: Um den 12. Titel in der USB-Playlist abzuspielen, drücken Sie die Zifferntaste "1", gefolgt von "2".
- BT:** Drücken Sie, um den Bluetooth-Kopplungsmodus zu betreten.
- ▶▶:** Spielen Sie das nächste Lied, indem Sie "▶▶" im USB/BT-Eingangsmodus drücken.
- ◀◀:** Spulen Sie ein Lied im USB-Eingangsmodus schnell zurück, indem Sie "◀◀" drücken.
- ◀◀◀:** Spielen Sie das vorherige Lied, indem Sie "◀◀◀" im USB/BT-Eingangsmodus drücken.
- MICVOL-:** Um die Gitarren- und Mikrofonlautstärke zu verringern.
- VOL-:** Um die Lautstärke zu verringern.
- BASS-:** Um den Bass-Effekt zu verringern.
- TREB-:** Um den Höhen-Effekt zu verringern.
- ECHO-:** Um den Echo-Effekt zu verringern.
- ECHO+:** Um den Echo-Effekt zu erhöhen.
- REPEAT:** Wählen Sie den Wiederholungsmodus, indem Sie "WIEDERHOLUNG" im USB-Eingangsmodus drücken. Wiederholen Sie zufällig, einzelne, alle.
- TREB+:** Um den Höhen-Effekt zu erhöhen.
- LIGHT SHOW:** Wechseln Sie zwischen den Lichtmodi LED1, LED2, LED3, LED4, AUS
- BASS+:** Um den Bass-Effekt zu erhöhen.
- X.BASS:** Drücken Sie diese Taste, um den zusätzlichen Bass-Effekt ein-/auszuschalten.
- VOL+:** Um die Lautstärke zu erhöhen.
- MICVOL +:** Um die Gitarren- und Mikrofonlautstärke zu erhöhen.
- MUTE:** Drücken Sie diese Taste, um die Lautsprecherlautstärke stumm-/nicht stummzuschalten.
- ▶▶▶:** Spulen Sie im USB-Eingangsmodus schnell vor, indem Sie "▶▶▶" drücken.
- ▶▶:** Abspielen/Pause im USB/BT-Modus.
- DISCONNECT:** Im BT-Modus drücken, um die Verbindung zu trennen und mit einem neuen Gerät zu koppeln.
- STANDBY:** Standby Ein-/Ausschalter.

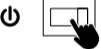

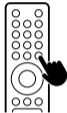

BLUETOOTH-MODUS

<p>1</p>  <p>Stellen Sie den Schalter auf die Position ON.</p>	<p>2</p>  <p>Drücken Sie die SOURCE-Taste, bis „BT“ auf dem Bildschirm blinkt.</p>
<p>3</p>  <p>Suchen Sie im Bluetooth-Menü des Mobilgeräts nach NGS WILDSPACE 2 / NGS WILDSPACE 3.</p>	<p>4</p>  <p>„BT“ auf dem Bildschirm fixiert.</p>



TWS

	
<p>1</p> 	<p>2</p> 
<p>Schalten Sie beide Lautsprecher ein.</p>	
<p>2</p> 	 <p>Drücken Sie die SOURCE-Taste an beiden Lautsprechern, bis sie in den Bluetooth-Modus wechseln (Bildschirm zeigt „BT“ blinkend).</p>

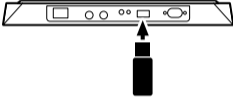

<p>3</p>  <p>Drücken Sie die DISCONNECT-Taste auf der Fernbedienung, damit beide Lautsprecher im Suchmodus sind.</p>	
<p>4</p>  <p>Drücken Sie die TWS-Taste, und „TON“ wird auf dem Bildschirm beider Lautsprecher angezeigt.</p>	

<p>5</p>  <p>„beep“</p>	<p>5</p>  <p>„beep“</p> <p>Sie werden auf beiden Lautsprechern ein „Piepton“ hören.</p>
<p>6</p>  <p>Einer der Lautsprecher wird weiterhin „BT“ blinkend auf dem Bildschirm anzeigen, während der andere „BT“ fixiert hat.</p>	<p>6</p> 
<p>7</p>  <p>Suchen Sie im Bluetooth-Menü des Mobilgeräts nach NGS WILDSpace 2 / NGS WILDSpace 3.</p>	

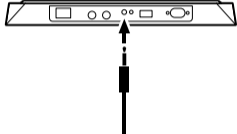

USB-MODUS

<p>1</p>  <p>Stellen Sie den Schalter auf die Position ON.</p>	<p>2</p> 
<p>3</p>  <p>Drücken Sie die SOURCE-Taste, bis „USB“ auf dem Bildschirm erscheint.</p>	

AUX IN-MODUS

<p>1</p> 
<p>2</p> 

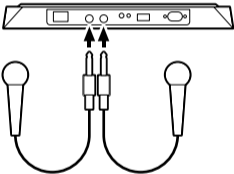
DAS MISCHEN VON KLANG MIT EINEM MIKROFON

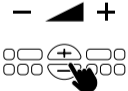
<p>1</p>  <p>Schließen Sie das dynamische Mikrofon an den 1/4"-Eingang an.</p>	<p>2</p>  <p>Um die Mikrofonlautstärke anzupassen, drücken Sie einmal die MIC MENU-Taste. Das Display zeigt „2U***“ an.</p> <p>3</p>  <p>Verwenden Sie die +/- Tasten, um die Mikrofonlautstärke anzupassen.</p>
---	--

TECNISCHE SPECIFIKATIONEN

	ROLLER FURIA 2	ROLLER FURIA 3
Kompatibel mit Bluetooth 5.0	5.3	5.3
TWS (doppelte Leistung durch gleichzeitigen Anschluss von 2 Lautsprechern ohne Kabel)	Ja	Ja
Ausgangsleistung	2000W	4000W
RMS	400W	800W
Eingabe	100–240 V ~ 50/60Hz - 2.03A	100–240 V ~ 50/60Hz - 3.46A
AUX-Audioeingang	Ja	Ja
USB-Audioeingang bis zu 32 GB	Ja	Ja
Lautstärkereger	Ja	Ja
Betriebsfrequenz	2402-2480MHz	2402-2480MHz
Maximale HF-Ausgangsleistung	6dBm	6dBm
Audioformate	MP3/WAV/WMA	MP3/WAV/WMA

SICHERHEIT

WICHTIGE SICHERHEITSHINWEISE

Für alle Produkte:

1. Lesen Sie die Anweisungen und befolgen Sie diese.
2. Bewahren Sie die Anweisungen an einem sicheren Ort auf.
3. Beachten Sie die Warnhinweise.
4. Blockieren Sie keine Belüftungsöffnungen. Führen Sie die Installation gemäß den Anweisungen durch.
5. Führen Sie die Installation nicht in der Nähe von Wärmequellen wie Heizkörpern, Heizgittern, Herden oder anderen Geräten (einschließlich Verstärkern) durch, die Wärme erzeugen.
6. Treten Sie nicht auf das Netzkabel oder ziehen Sie es nicht fest, insbesondere an den Steckern, Steckdosen und an der Stelle, an der es aus dem Produkt herauskommt.
7. Verwenden Sie nur die im Produkt enthaltenen Hilfsgeräte und Zubehörteile.
8. Achten Sie darauf, das Produkt beim Transport nicht zu beschädigen.
9. Ziehen Sie bei Gewittern oder wenn das Gerät längere Zeit nicht verwendet wird, den Stecker aus der Steckdose.
10. Das mitgelieferte Netzkabel für das Gerät muss bereit bleiben, um erneut verwendet zu werden.
11. Setzen Sie die Batterien keiner übermäßigen Hitze wie Sonne oder Feuer aus und bewahren Sie sie nicht in einer feuchten Umgebung auf, in der Sie das Gerät verwenden oder aufbewahren möchten.
12. Dieses Gerät ist nur für die Verwendung mit der vom Hersteller bereitgestellten Stromquelle und/oder Ladekabel vorgesehen.

VORSICHT

GEFAHR VON ELEKTRISCHEM SCHLAG. GERÄT NICHT ÖFFNEN.



Das Symbol bezieht sich auf "Gefährliche unisolierte Spannung" im Inneren des Gerätegehäuses, das bei unsachgemäßem Gebrauch und Demontage des Geräts einen elektrischen Schlag für Personen verursachen kann.



Das Symbol bezieht sich auf "Wichtige Anweisungen" für Betrieb und Wartung (Reparaturen).

WARNING:

Der Hersteller lehnt jegliche Verantwortung für Schäden oder Verschlechterungen ab, die durch nicht autorisierte Änderungen verursacht wurden.

FÜR ALLE LÄNDER DER EUROPÄISCHEN UNION:

Für Produkte mit Audioausgang

Gehörschutz



Vorsicht: Bei Verwendung von Kopfhörern mit hoher Lautstärke über längere Zeit kann ein Hörverlust auftreten. Die Produkte wurden getestet, um die Anforderungen an den Schalldruckpegel gemäß den geltenden Standards NF EN 50332-1:2013 und/oder EN 50332-2:2013 zu erfüllen, wie sie im französischen Artikel L.5232-1 festgelegt sind.

Wichtig: Um mögliche Schäden durch Hörverlust zu vermeiden, sollten Sie nicht über längere Zeit mit hoher Lautstärke hören.

Dieses Gerät entspricht den Anforderungen der Europäischen Union (2014/53/UE) in Bezug auf die Begrenzung der Exposition der allgemeinen Bevölkerung gegenüber elektromagnetischen Feldern im Hinblick auf den Gesundheitsschutz.

Die Grenzwerte sind Teil umfassender Empfehlungen zum Schutz der allgemeinen Bevölkerung. Diese Empfehlungen wurden von unabhängigen wissenschaftlichen Organisationen entwickelt und durch häufige und gründliche Bewertungen wissenschaftlicher Studien überprüft. Die Maßeinheit für den empfohlenen Grenzwert des Europarats für Mobilgeräte ist die "Spezifische Absorptionsrate" (SAR) und der mittlere SAR-Grenzwert beträgt 20 W/kg für 10 Gramm Körpergewebe.

Lurbe Grup S.A. erfüllt die Anforderungen der Internationalen Kommission zum Schutz vor nichtionisierender Strahlung (ICNIRP, International Commission on Non-Ionizing Radiation Protection).

Bei Verwendung in Körpernähe wurde dieses Produkt getestet und erfüllt die ICNIRP-Expositionsrichtlinien sowie den europäischen Standard EN 62479 und EN 50663. Der SAR-Wert wurde mit dem Gerät in einem Abstand von 1,0 cm zum Körper gemessen, während es gleichzeitig auf allen Frequenzbändern die höchste zertifizierte Ausgangsleistung überträgt.



Hinweis zur WEEE: Die Richtlinie über WEEE (Waste Electrical and Electronic Equipment, Abfall von elektrischen und elektronischen Geräten), die am 14/02/2014 als europäisches Gesetz in Kraft getreten ist, regelt die Behandlung von Elektronikgeräten am Ende ihrer Lebensdauer. Die Wiederverwendung, das Recycling und andere Formen der Rückgewinnung solcher Abfälle zur Reduzierung der Entsorgung haben Vorrang. Das WEEE-Logo befindet sich in diesem Abschnitt.

Dieses Produkt darf nicht zusammen mit dem üblichen Haushaltsmüll entsorgt werden. Sie sind dafür verantwortlich, alle Abfälle Ihrer elektronischen Geräte ordnungsgemäß zu entsorgen und sie an den dafür vorgesehenen Sammelstellen für die Entsorgung solcher gefährlichen Abfälle abzugeben. Die getrennte Sammlung und ordnungsgemäße Entsorgung Ihrer elektronischen Geräteabfälle trägt dazu bei, natürliche Ressourcen zu erhalten und die Sicherheit von Mensch und Umwelt zu gewährleisten. Weitere Informationen zur Entsorgung, Wiederverwertung und den Sammelstellen für elektronische Geräteabfälle erhalten Sie von Ihrer örtlichen Stadtverwaltung, dem Entsorgungsdienstleister, dem Geschäft, in dem Sie das Gerät gekauft haben, oder dem Hersteller des Geräts.

Einhaltung der RoHS-Richtlinie.

Dieses Produkt entspricht der Richtlinie 2011/65/EU und ihrer Änderung (EU) 2015/863 des Europäischen Parlaments und des Rates vom 4. Juni 2015 über die Beschränkung der Verwendung bestimmter gefährlicher Stoffe in Elektro- und Elektronikgeräten.

Für Produkte mit Batterien.

EU-Richtlinie 2013/56/EU über Batterien.

Die neue Richtlinie 2013/56/EU über Batterien und Akkumulatoren, die die vorherige Richtlinie ersetzt, ist am 01.07.2015 in Kraft getreten. Die Richtlinie gilt für alle Arten von Batterien und Akkumulatoren (AA, AAA, Knopfzellen, Blei-Säure-Batterien, wiederaufladbare Batterien), einschließlich solcher, die in Haushaltsgeräte eingebaut sind, jedoch nicht für militärische, medizinische und elektrische Werkzeuganwendungen. Die Richtlinie legt Normen für die Sammlung, Behandlung, Wiederverwertung und Entsorgung von Batterien fest und zielt darauf ab, bestimmte gefährliche Stoffe zu verbieten und die Umweltleistung von Batterien sowie aller Akteure in der Lieferkette zu verbessern.

Anweisungen für den Benutzer zur Entnahme, Wiederverwertung und Entsorgung gebrauchter Batterien.

Um die Batterien aus dem Gerät oder der Fernbedienung zu entfernen, kehren Sie den im Benutzerhandbuch beschriebenen Einsetzungsprozess um.

Bei Produkten mit eingebauten Batterien, die während der gesamten Lebensdauer des Produkts halten, kann der Benutzer die Batterien nicht entfernen. In solchen Fällen übernehmen Recycling- oder Rücknahmestellen den Abbau des Produkts und die Entnahme der Batterien. Wenn aus irgendeinem Grund eine dieser Batterien ausgetauscht werden muss, sollte dies in autorisierten Servicezentren erfolgen.

In der Europäischen Union und anderen Orten ist es verboten, Batterien zusammen mit dem Hausmüll zu entsorgen. Alle Batterien müssen umweltverträglich entsorgt werden. Wenden Sie sich an örtliche Abfallentsorgungsbehörden, um Informationen zur sicheren Sammlung, Recycling und Entsorgung gebrauchter Batterien zu erhalten.

WARNUNG: Explosionsgefahr bei unsachgemäßem Batteriewechsel. Um das Risiko von Feuer oder Verbrennungen zu verringern, dürfen Batterien nicht auseinandergebaut, zerkleinert, durchstochen, Kurzschlüsse mit externen Kontakten verursacht oder Temperaturen über 60°C ausgesetzt werden. Nicht im Feuer oder Wasser entsorgen. Nur durch spezifizierte Batterien ersetzen.



Das Symbol für die getrennte Sammlung von Batterien und Akkumulatoren wird in diesem Abschnitt dargestellt.

Batterien, Akkumulatoren und Knopfzellen, die mehr als 0,0005% Quecksilber, mehr als 0,002% Cadmium oder mehr als 0,004% Blei enthalten, werden mit dem entsprechenden chemischen Metallsymbol markiert: Hg, Cd oder Pb. Siehe das Symbol unten dargestellt.



Hg



Cd



Pb

TASTI DI CONTROLLO



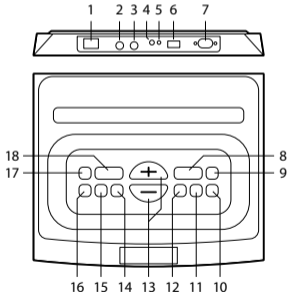

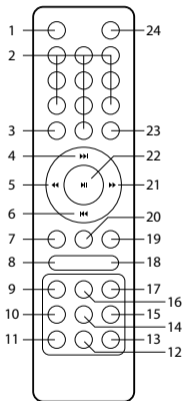
- 1 **POWER SWITCH:** Premere questo interruttore per accendere o spegnere l'unità.
- 2 **MIC1 IN:** Presa di ingresso microfono da 1/4"
- 3 **MIC2 IN:** Presa di ingresso microfono da 1/4"
- 4 **LINE-IN:** Ingresso audio ausiliario da 1/8"
- 5 **POWER INDICATOR LED:** LED indicatore di alimentazione
- 6 **USB:** Porta USB. Caricare dispositivi USB o riprodurre file audio.
- 7 **AC INPUT:** AC 100V-240V, 50/60Hz.
- 8 **X DRIVE:** Premere il tasto per attivare/disattivare il potenziamento dei bassi X DRIVE.
- 9 **LIGHT:** Premere per passare tra le modalità di illuminazione: LED1, LED2, LED3, LED4, OFF
- 10 **▶▶:** Passa al brano successivo in modalità USB/BT.
- 11 **▶|:** In modalità ingresso USB/BT: premere per riprodurre/in pausa un brano.
- 12 **◀◀:** Passa al brano precedente in modalità ingresso USB/BT.
- 13 **-/+:** Regola il volume e le funzioni.
- 14 **MIC MENU:** Premere questo tasto per passare tra il volume del microfono, l'effetto eco. Regolare con i tasti +/-.
- 15 **MENU:** Premere questo tasto per passare tra il basso, l'alto. Regolare con i tasti +/-.
- 16 **BT/TWS**
- 17 **STANDBY:** Per sospendere le operazioni e risparmiare energia quando non in uso, premere per entrare in modalità STANDBY. Premere di nuovo per riprendere le operazioni.
- 18 **SOURCE:** Premere questo tasto per cambiare le sorgenti tra BT, LINE, USB.













- 1 **SOURCE:** Premere per cambiare la sorgente tra USB, LINE, BT.
- 2 **TASTI NUMERICI 0-9:** Questi tasti vengono utilizzati per riprodurre direttamente un brano in modalità sorgente USB.
Ad esempio: per riprodurre il 12° brano nella playlist USB premere il tasto numerico "1" seguito da "2".
- 3 **BT:** Premere per entrare in modalità di accoppiamento Bluetooth.
- 4 **▶▶:** Riproduci il brano successivo premendo "▶▶" in modalità ingresso USB/BT.
- 5 **◀◀:** Riavvolgi rapidamente un brano premendo "◀◀" in modalità ingresso USB.
- 6 **◀◀◀:** Riproduci il brano precedente premendo "◀◀◀" in modalità ingresso USB/BT.
- 7 **MIC VOL-:** Per ridurre il volume della chitarra e del microfono.
- 8 **VOL-:** Per ridurre il volume.
- 9 **BASS-:** Per ridurre l'effetto dei bassi.
- 10 **TREB-:** Per ridurre l'effetto dei bassi.
- 11 **ECHO-:** Per ridurre l'effetto eco.
- 12 **ECHO+:** Per aumentare l'effetto eco.
- 13 **REPEAT:** Scegliere la modalità di ripetizione premendo "RIPETI" in modalità ingresso USB. Ripeti casuale, singolo, tutto.
- 14 **TREB+:** Per aumentare l'effetto dei bassi.
- 15 **LIGHT SHOW:** Per cambiare la modalità di illuminazione tra LED1, LED2, LED3, LED4, OFF
- 16 **BASS+:** Per aumentare l'effetto dei bassi.
- 17 **X.BASS:** Premere questo tasto per attivare/disattivare l'effetto bassi extra.
- 18 **VOL+:** Per aumentare il volume.
- 19 **MICVOL+:** Per aumentare il volume della chitarra e del microfono.
- 20 **MUTE:** Premere questo tasto per attivare/disattivare il volume dello speaker.
- 21 **▶▶▶:** Avanza rapidamente il brano premendo "▶▶▶" in modalità ingresso USB.
- 22 **⏸:** Riproduci / metti in pausa in modalità USB/BT.
- 23 **DISCONNECT:** In modalità BT, premere per disconnettersi e associarsi con un nuovo dispositivo.
- 24 **STANDBY:** Tasto standby on/off.



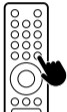

MODE BLUETOOTH

<p>1</p>  <p>Imposta l'interruttore sulla posizione ON.</p>	<p>2</p>  <p>Premi il pulsante SOURCE finché "BT" non appare lampeggiante sullo schermo.</p>
<p>3</p>  <p>Cerca NGS WILDSPACE 2 / NGS WILDSPACE 3 nelle opzioni Bluetooth del dispositivo mobile.</p>	<p>4</p>  <p>"BT" fisso sullo schermo.</p>



TWS

	
<p>1</p> 	<p>2</p> 
<p>Accendi entrambi gli altoparlanti.</p>	
<p>2</p> 	 <p>Premi il pulsante SOURCE su entrambi gli altoparlanti finché non entrano in modalità Bluetooth (lo schermo mostra "BT" lampeggiante).</p>

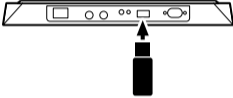

<p>3</p>  <p>Premi il pulsante DISCONNECT sul telecomando in modo che entrambi gli altoparlanti siano in modalità di ricerca.</p>	
<p>4</p>  <p>Premi il pulsante TWS e "TON" apparirà sullo schermo di entrambi gli altoparlanti.</p>	

<p>5</p>  <p>"beep"</p>	 <p>"beep"</p> <p>Sentirai un "beep" su entrambi gli altoparlanti.</p>
<p>6</p>  <p>Uno degli altoparlanti continuerà a mostrare "BT" lampeggiante sullo schermo, mentre l'altro avrà "BT" fisso.</p>	
<p>7</p>  <p>Cerca NGS WILDSpace 2 / NGS WILDSpace 3 nelle opzioni Bluetooth del dispositivo mobile.</p>	

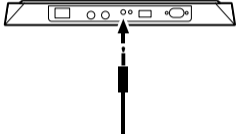

MODE USB

<p>1</p>  <p>Imposta l'interruttore sulla posizione ON.</p>	<p>2</p> 
<p>3</p>  <p>USB</p> <p>Premi il pulsante SOURCE finché "USB" non appare sullo schermo.</p>	

MODE AUX IN

<p>1</p> 	<p>2</p> 
---	---

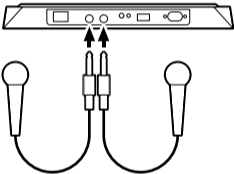
MISCHIARE IL SUONO CON IL MICROFONO

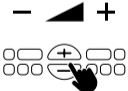
<p>1</p>  <p>Collega il microfono dinamico all'ingresso da 1/4".</p>	<p>2</p>  <p>Per regolare il volume del microfono, premi il pulsante MIC MENU una volta, il display visualizzerà "2U**".</p> <p>3</p>  <p>Usa i pulsanti + e - per regolare il volume del microfono.</p>
---	--

SPECIFICHE TECNICHE

	ROLLER FURIA 2	ROLLER FURIA 3
Compatibile con Bluetooth 5.0 TWS (doppia potenza collegando 2 altoparlanti contemporaneamente senza fili)	5.3	5.3
Potenza massima in uscita	Si 2000W	Si 4000W
Potenza RMS	400W	800W
Ingresso	100-240 V ~ 50/60Hz - 2.03A	100-240 V ~ 50/60Hz - 3.46A
Ingresso audio AUX	Si	Si
Ingresso audio USB fino a 32 GB	Si	Si
Controllo del volume	Si	Si
Frequenza di funzionamento	2402-2480MHz	2402-2480MHz
Potenza di uscita RF massima	6dBm	6dBm
Formati audio	MP3/WAV/WMA	MP3/WAV/WMA

SICUREZZA

ISTRUZIONI DI SICUREZZA IMPORTANTI

Per tutti i prodotti:

1. Leggere e seguire le istruzioni.
2. Conservare le istruzioni in un luogo sicuro.
3. Rispettare le avvertenze.
4. Non ostruire le aperture di ventilazione. Effettuare l'installazione secondo le istruzioni.
5. Non installare vicino a fonti di calore, come radiatori, griglie di riscaldamento, fornelli o altri apparecchi (compresi gli amplificatori) che generano calore.
6. Evitare di calpestare o stringere il cavo di alimentazione, specialmente alle spine, alle prese e al punto in cui escono dal prodotto.
7. Utilizzare solo i prodotti ausiliari e gli accessori forniti con il prodotto.
8. Prestare attenzione al trasporto per evitare danni al prodotto.
9. Scollegare l'apparecchio durante i temporali o quando non viene utilizzato per lungo tempo.
10. Il cavo di alimentazione fornito per il dispositivo deve rimanere pronto per essere riutilizzato.
11. Non esporre le batterie a calore eccessivo come il sole o il fuoco, oltre all'umidità dell'area in cui viene utilizzato e/o conservato.
12. Questo apparecchio è progettato per essere utilizzato solo con l'alimentatore e/o il cavo di ricarica forniti dal produttore.

ATTENZIONE

PERICOLO DI SCOSSE ELETTRICHE. NON APRIRE L'APPARECCHIO



Il simbolo si riferisce a "Tensione pericolosa" non isolata all'interno del cabinet del prodotto che, in caso di uso improprio e smontaggio del prodotto, può causare scosse elettriche alle persone.



Il simbolo si riferisce a "Istruzioni importanti" per l'uso e la manutenzione (riparazioni).

AVVERTENZA:

Il produttore declina ogni responsabilità per danni o deterioramenti causati da modifiche non autorizzate.

ISTRUZIONI D'USO

PER TUTTI I PAESI DELL'UNIONE EUROPEA:

Per i prodotti con uscita audio

Prevenzione dell'udito compromesso



Attenzione: L'udito può essere compromesso se si utilizzano cuffie o auricolari ad alto volume per periodi prolungati. I prodotti sono stati testati per verificare i requisiti di livello di pressione sonora stabiliti negli standard applicabili NF EN 50332-1:2013 e/o EN 50332-2:2013 richiesti dall'articolo francese L.5232-1.

Importante: Per evitare possibili danni all'udito, non ascoltare a volume elevato per periodi prolungati.

Questo dispositivo è conforme ai requisiti dell'Unione Europea (2014/53/UE) relativi alla limitazione dell'esposizione del pubblico generale ai campi elettromagnetici per quanto riguarda la protezione della salute.

I limiti fanno parte di ampie raccomandazioni per la protezione del pubblico generale. Queste raccomandazioni sono state sviluppate e verificate da organizzazioni scientifiche indipendenti attraverso frequenti e attente valutazioni di studi scientifici. L'unità di misura per il limite raccomandato dal Consiglio Europeo per i dispositivi mobili è il "Tasso di assorbimento specifico" (SAR, Specific Absorption Rate) e il limite medio di SAR è di 20 W/kg su 10 grammi di tessuto corporeo.

Lurbe Grup S.A. rispetta il requisito della Commissione Internazionale per la protezione dalle radiazioni non ionizzanti (ICNIRP, International Commission on Non-ionizing Radiation Protection).

Nel caso di utilizzo a contatto con il corpo, questo prodotto è stato testato e rispetta le linee guida di esposizione dell'ICNIRP e gli standard europei EN 62479 e EN 50663. Il valore SAR è stato misurato con il dispositivo a una distanza di 1,0 cm dal corpo trasmettendo contemporaneamente al livello di potenza di uscita certificato più alto in tutte le bande di frequenza del dispositivo mobile.



Avviso WEEE: La Direttiva WEEE (Waste Electrical and Electronic Equipment, Rifiuti di Apparecchiature Elettriche ed Elettroniche), entrata in vigore come legge europea il 14/02/2014, riguarda il trattamento delle apparecchiature elettroniche alla fine della loro vita utile. È prioritario riutilizzare, riciclare e adottare altre forme di recupero di tali rifiuti al fine di ridurre l'eliminazione. Il logo WEEE è quello presente in questa stessa sezione.

Questo prodotto non deve essere smaltito insieme agli altri rifiuti domestici. Hai la responsabilità di smaltire tutti i rifiuti delle tue apparecchiature elettriche e, a tal fine, devi portarli al punto di raccolta designato per il riciclaggio di tali rifiuti pericolosi. La raccolta separata e il corretto recupero dei rifiuti delle tue apparecchiature elettriche ed elettroniche, al momento dello smaltimento, ci permettono di contribuire a conservare le risorse naturali e garantire la sicurezza della salute umana e dell'ambiente. Per ulteriori informazioni sulla rimozione, il recupero e i punti di raccolta dei rifiuti delle apparecchiature elettriche ed elettroniche, contatta il centro cittadino locale, il servizio di smaltimento dei rifiuti domestici, il negozio presso il quale hai acquistato l'apparecchio o il produttore dell'apparecchio.

Conformità alla direttiva RoHS.

Questo prodotto è conforme alla Direttiva 2011/65/UE e alla sua modifica (UE) 2015/863 del Parlamento europeo e del Consiglio del 4 giugno 2015 sulla restrizione dell'uso di determinate sostanze pericolose nelle apparecchiature elettriche ed elettroniche.

Per i prodotti che includono batterie.

Direttiva 2013/56/UE dell'UE sulle batterie.

La nuova direttiva 2013/56/UE sulle batterie e gli accumulatori, che sostituisce la direttiva precedente, è entrata in vigore il 01/07/2015. La direttiva si applica a tutti i tipi di batterie e accumulatori (AA, AAA, pile a bottone, al piombo, ricaricabili), anche quelli incorporati negli elettrodomestici, ad eccezione di applicazioni militari, mediche e strumenti elettrici. La direttiva stabilisce norme per la raccolta, il trattamento, il riciclaggio e lo smaltimento delle batterie, e mira a vietare determinate sostanze pericolose e migliorare le prestazioni ambientali delle batterie e di tutti gli operatori della catena di approvvigionamento.

Istruzioni per l'utente sulla rimozione, il riciclaggio e lo smaltimento delle batterie usate.

Per rimuovere le batterie dall'apparecchio o dal telecomando, inverti il processo di inserimento delle batterie descritto nel manuale del proprietario.

Nel caso di prodotti con batterie incorporate che durano per tutta la vita del prodotto, non è possibile per l'utente rimuovere le batterie. In questi casi, i centri di riciclaggio o recupero gestiscono lo smantellamento del prodotto e la rimozione delle batterie. Se per qualche motivo è necessario sostituire una di queste batterie, la procedura deve essere eseguita presso centri di assistenza autorizzati.

Nell'Unione Europea e in altri luoghi, è vietato smaltire le batterie insieme ai rifiuti domestici. Tutte le batterie devono essere smaltite in modo non dannoso per l'ambiente. Contattare gli ufficiali locali responsabili della gestione dei rifiuti per informazioni sulla raccolta, il riciclaggio e lo smaltimento sicuro per l'ambiente delle batterie usate.

ATTENZIONE: Rischio di esplosione in caso di sostituzione errata della batteria. Per ridurre il rischio di incendio o ustioni, non smontare, tritare, perforare, cortocircuitare i contatti esterni, esporre a una temperatura superiore a 60°C (140°F) o gettare nel fuoco o nell'acqua. Sostituire solo con le batterie specificate.



Il simbolo per la raccolta separata di tutte le batterie e gli accumulatori è quello mostrato in questa sezione.

Le batterie, gli accumulatori e le pile a bottone contenenti oltre lo 0,0005% di mercurio, oltre lo 0,002% di cadmio o oltre lo 0,004% di piombo saranno contrassegnate con il simbolo chimico del metallo corrispondente: Hg, Cd o Pb, rispettivamente. Fare riferimento al simbolo mostrato di seguito:



Hg



Cd



Pb

BOTÕES DE CONTROLE

- 1 POWER SWITCH:** Pressione este interruptor para ligar ou desligar a unidade.
- 2 MIC 1 IN:** Tomada de entrada de microfone de 1/4 polegadas
- 3 MIC 2 IN:** Tomada de entrada de microfone de 1/4 polegadas
- 4 LINE-IN:** Entrada de áudio auxiliar de 1/8 polegadas
- 5 POWER INDICATOR LED:** Indicador de energia LED
- 6 USB:** Porta do dispositivo USB. Carregue dispositivos USB ou reproduza arquivos de áudio.
- 7 AC INPUT:** AC 100V-240V, 50/60Hz.
- 8 X DRIVE:** Pressione a tecla para ligar/desligar o reforço de graves X DRIVE.
- 9 LIGHT:** Pressione para alternar entre os modos de iluminação: LED1, LED2, LED3, LED4, OFF.
- 10 ►►:** Avance para a próxima música no modo USB/BT.
- 11 ►|:** No modo de entrada USB/BT: Pressione para reproduzir/pausar uma faixa.
- 12 ◀◀:** Retroceda para a música anterior no modo de entrada USB/BT.
- 13 +/-:** Ajusta o volume e funções.
- 14 MIC MENU:** Pressione esta tecla para alternar o menu entre volume do microfone, efeito de eco. Ajuste com as teclas +/-.
- 15 MENU:** Pressione esta tecla para alternar o menu entre graves, agudos. Ajuste com as teclas +/-.



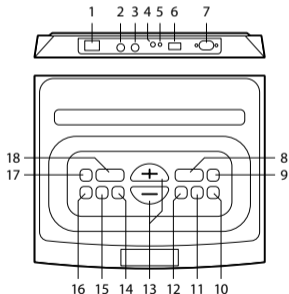

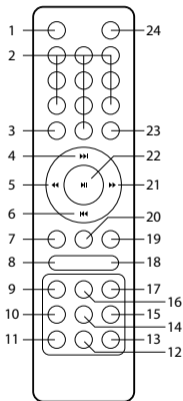
- 16 BT/TWS**
- 17 STANDBY:** Para suspender as operações e economizar energia quando não estiver em uso, pressione para entrar no modo ESPERA. Pressione novamente para retomar a operação.
- 18 SOURCE:** Pressione esta tecla para alterar as fontes entre BT, LINE, USB.

















- 1 **SOURCE:** Pressione para alterar a fonte entre USB, LINE, BT.
- 2 **TECLAS NUMÉRICAS 0-9:** Estas teclas são usadas para reproduzir uma faixa diretamente no modo de origem USB. Por exemplo: Para reproduzir a 12ª faixa na lista de reprodução USB, pressione a tecla numérica "1", seguida de "2".
- 3 **BT:** Pressione para entrar no modo de emparelhamento Bluetooth.
- 4 **▶▶:** Avance para a próxima música pressionando "▶▶" no modo de entrada USB/BT.
- 5 **◀◀:** Rebobine rapidamente uma música pressionando "◀◀" no modo de entrada USB.
- 6 **◀◀:** Reproduza a música anterior pressionando "◀◀" no modo de entrada USB/BT.
- 7 **MIC VOL-:** Para diminuir o volume do microfone e da guitarra.
- 8 **VOL-:** Para diminuir o volume.
- 9 **BASS-:** Para diminuir o efeito de graves.
- 10 **TREB-:** Para diminuir o efeito de agudos.
- 11 **ECHO-:** Para diminuir o efeito de eco.
- 12 **ECHO+:** Para aumentar o efeito de eco.
- 13 **REPEAT:** Escolha o modo de repetição pressionando "REPETIR" no modo de origem USB. Repetir aleatório, único, todos.
- 14 **TREB+:** Para aumentar o efeito de agudos.
- 15 **LIGHT SHOW:** Para alterar o modo de luz entre LED1, LED2, LED3, LED4, DESLIGADO
- 16 **BASS+:** Para aumentar o efeito de graves.
- 17 **X.BASS:** Pressione esta tecla para ligar/desligar o efeito de graves extra.
- 18 **VOL+:** Para aumentar o volume.
- 19 **MIC VOL +:** Para aumentar o volume do microfone e da guitarra.
- 20 **MUTE:** Pressione esta tecla para silenciar/desligar o volume do alto-falante.
- 21 **▶▶:** Avance rapidamente uma música pressionando "▶▶" no modo de entrada USB.
- 22 **▶|:** Reproduza/pause no modo USB/BT.
- 23 **DISCONNECT:** No BT, pressione para desconectar e emparelhar com um novo dispositivo.
- 24 **STANDBY:** Chave de espera ligar/desligar.



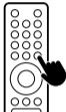

MODO BLUETOOTH

<p>1</p>  <p>Defina o interruptor para a posição ON.</p>	<p>2</p>  <p>bt</p>  <p>Pressione o botão SOURCE até que "BT" apareça piscando na tela.</p>
<p>3</p>  <p>Procure por NGS WILDSPACE 2 / NGS WILDSPACE 3 nas opções de Bluetooth do dispositivo móvel.</p>	<p>4</p> <p>bt</p>  <p>"BT" fixo na tela.</p>



TWS

<p>1</p> 	<p>2</p> 
 <p>1</p>  <p>2</p>  <p>Ligue ambos os alto-falantes.</p>	
<p>2</p>  <p>bt</p> 	 <p>bt</p>  <p>Pressione o botão SOURCE em ambos os alto-falantes até que entrem no modo Bluetooth (a tela mostra "BT" piscando).</p>

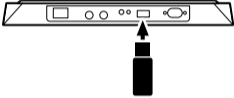

<p>3</p>  <p>Pressione o botão DISCONNECT no controle remoto para que ambos os alto-falantes estejam no modo de busca.</p>	
<p>4</p>  <p>Pressione o botão TWS e "TON" aparecerá na tela de ambos os alto-falantes.</p>	

<p>5</p>  <p>"beep"</p>	<p>5</p>  <p>"beep"</p> <p>Você ouvirá um "bipe" em ambos os alto-falantes.</p>
<p>6</p>  <p>Um dos alto-falantes continuará a mostrar "BT" piscando na tela, enquanto o outro terá "BT" fixo.</p>	<p>6</p> 
<p>7</p>  <p>Procure por NGS WILDSpace 2 / NGS WILDSpace 3 nas opções de Bluetooth do dispositivo móvel.</p>	

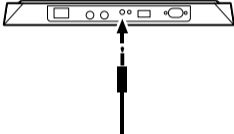

MODO USB

<p>1</p>  <p>Defina o interruptor para a posição ON.</p>	<p>2</p> 
<p>3</p>  <p>Pressione o botão SOURCE até que "USB" apareça na tela.</p>	

AUX IN MODE

<p>1</p> 
<p>2</p> 

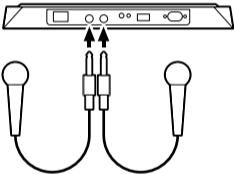
MISTURANDO SOM COM MICROFONE

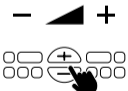
<p>1</p>  <p>Conecte o microfone dinâmico à entrada de 1/4".</p>	<p>2</p>  <p>Para ajustar o volume do microfone, pressione uma vez o botão MIC MENU, o visor exibirá "2U**".</p> <p>3</p>  <p>Use os botões + e - para ajustar o volume do microfone.</p>
---	---

ESPECIFICAÇÕES TÉCNICAS

	ROLLER FURIA 2	ROLLER FURIA 3
Compatível com bluetooth 5.0	5.3	5.3
TWS (obtenha uma dupla potência conectando 2 altifalantes sem fios ao mesmo tempo)	Sim	Sim
Pico de potência de saída	2000W	4000W
Potência RMS	400W	800W
Entrada	100–240 V ~ 50/60Hz - 2.03A	100–240 V ~ 50/60Hz - 3.46A
Entrada de áudio AUX	Sim	Sim
Entrada de áudio USB de até 32 GB	Sim	Sim
Controlo de volume	Sim	Sim
Frequência de operação	2402-2480MHz	2402-2480MHz
Potência de saída RF máxima	6dBm	6dBm
Formatos de áudio	MP3/WAV/WMA	MP3/WAV/WMA

SEGURANÇA

INSTRUÇÕES DE SEGURANÇA IMPORTANTES

Para todos os produtos:

1. Leia e siga as instruções.
2. Guarde as instruções em local seguro.
3. Respeite os avisos.
4. Não bloqueie as aberturas de ventilação. Realize a instalação conforme as instruções.
5. Não instale próximo a fontes de calor, como radiadores, grelhas de aquecimento, fogões ou outros aparelhos (incluindo amplificadores) que gerem calor.
6. Evite pisar ou dobrar o cabo de alimentação, especialmente nos plugues, tomadas e na saída do produto.
7. Utilize apenas os produtos auxiliares e acessórios fornecidos com o produto.
8. Tome cuidado ao transportar o produto para evitar danos.
9. Desconecte o aparelho durante tempestades elétricas ou quando não for utilizá-lo por um longo período.
10. O cabo de alimentação fornecido para o dispositivo deve permanecer pronto para ser reutilizado.
11. Não exponha as pilhas a calor excessivo, como luz solar ou fogo, além da umidade da área onde você irá utilizá-las e/ou armazená-las.
12. Este aparelho foi projetado para ser utilizado apenas com a fonte de alimentação e/ou cabo de carregamento fornecido pelo fabricante.

PRECAUÇÃO

RISCO DE CHOQUE ELÉTRICO. NÃO ABRA O APARELHO



O símbolo faz referência a "Tensão perigosa" não isolada dentro do gabinete do produto que, ao ser mal utilizado e desmontado, pode causar choque elétrico às pessoas.



O símbolo faz referência a "Instruções importantes" de operação e manutenção (reparos).

ADVERTÊNCIA:

O fabricante não se responsabiliza por danos ou deteriorações causados por modificações não autorizadas.

PARA TODOS OS PAÍSES DA UNIÃO EUROPEIA:

Para produtos com saída de áudio

Prevenção de perda auditiva



Cuidado: Pode ocorrer perda auditiva se fones de ouvido ou auriculares forem utilizados com volume alto por períodos prolongados. Os produtos foram testados para verificar os requisitos de nível de pressão sonora estabelecidos nas normas aplicáveis NF EN 50332-1:2013 e/ou EN 50332-2:2013, exigidos pelo artigo francês L.5232-1.

Importante: Para evitar possíveis danos por perda auditiva, não ouça com volume alto por períodos prolongados.

Este dispositivo está em conformidade com os requisitos da União Europeia (2014/53/UE) relacionados à limitação da exposição do público em geral a campos eletromagnéticos no que se refere à proteção da saúde.

Os limites fazem parte de amplas recomendações para a proteção do público em geral. Essas recomendações foram desenvolvidas e verificadas por organizações científicas independentes através de avaliações frequentes e detalhadas de estudos científicos. A unidade de medição para o limite recomendado pelo Conselho Europeu para dispositivos móveis é a "Taxa de absorção específica" (SAR, Specific Absorption Rate) e o limite médio de SAR é de 20 W/kg para 10 gramas de tecido corporal.

Lurbe Grup S.A. atende ao "requisito da Comissão Internacional de Proteção contra Radiação Não-Ionizante" (ICNIRP, International Commission on Non-Ionizing Radiation Protection).

No caso de uso junto ao corpo, este produto foi testado e atende às diretrizes de exposição da ICNIRP e ao padrão europeu EN 62479 e EN 50663. O valor SAR foi medido com o dispositivo a uma distância de 1,0 cm do corpo, transmitindo ao mesmo tempo no nível de potência de saída mais alto em todas as faixas de frequência do dispositivo móvel.



Aviso de WEEE: A Diretiva sobre Resíduos de Equipamentos Elétricos e Eletrônicos (WEEE - Waste Electrical and Electronic Equipment), que entrou em vigor como lei europeia em 14/02/2014, trata do tratamento de equipamentos eletrônicos no final de sua vida útil. É prioritário reutilizar, reciclar e outras formas de recuperação desses resíduos para reduzir a eliminação. O logotipo WEEE está neste mesmo trecho.

Este produto não deve ser descartado com outros resíduos domésticos. Você é responsável por descartar todos os resíduos de seus equipamentos elétricos e, para isso, deve levá-los ao ponto de coleta especificado para reciclagem desses resíduos perigosos. A coleta separada e o correto tratamento dos resíduos de seus equipamentos elétricos e eletrônicos no momento do descarte nos permitem ajudar a preservar os recursos naturais e garantir a segurança da saúde humana e do meio ambiente. Para obter mais informações sobre descarte, recuperação e pontos de coleta de resíduos de equipamentos elétricos e eletrônicos, entre em contato com o centro da cidade local, serviço de descarte de resíduos domésticos, loja onde você comprou o equipamento ou o fabricante do equipamento.

Conformidade com a RoHS

Este produto está em conformidade com a Diretiva 2011/65/UE e sua modificação (UE) 2015/863 do Parlamento Europeu e do Conselho, de 4 de junho de 2015, sobre a restrição do uso de substâncias perigosas em equipamentos elétricos e eletrônicos.

Para produtos que incluem baterias.

Diretiva 2013/56/UE da UE sobre baterias.

A nova diretiva 2013/56/EU sobre baterias e acumuladores, que substituiu a diretiva anterior, entrou em vigor em 01/07/2015. A diretiva se aplica a todos os tipos de baterias e acumuladores (AA, AAA, baterias de botão, chumbo-ácido, recarregáveis), incluindo aquelas incorporadas em eletrodomésticos, exceto para aplicações militares, médicas e ferramentas elétricas. A diretiva estabelece normas para coleta, tratamento, reciclagem e disposição de baterias, com o objetivo de proibir substâncias perigosas específicas e melhorar o desempenho ambiental das baterias e de todos os operadores da cadeia de suprimentos.

Instruções para o usuário sobre extração, reciclagem e disposição de baterias usadas.

Para extrair as baterias do equipamento ou controle remoto, inverta o processo de inserção das baterias descrito no manual do proprietário.

No caso de produtos com baterias incorporadas que duram toda a vida útil do produto, não é possível que o usuário remova as baterias. Nestes casos, os centros de reciclagem ou recuperação lidam com o desmonte do produto e a extração das baterias. Se, por algum motivo, for necessário substituir uma dessas baterias, o procedimento deve ser realizado em centros de serviço autorizados.

Na União Europeia e em outros locais, é proibido descartar baterias juntamente com resíduos domésticos. Todas as baterias devem ser descartadas de forma ambientalmente segura. Entre em contato com as autoridades locais de gerenciamento de resíduos para obter informações sobre coleta, reciclagem e descarte seguro para o meio ambiente de baterias usadas.

ATENÇÃO: Risco de explosão se a bateria for substituída incorretamente. Para reduzir o risco de incêndio ou queimaduras, não desmonte, triture, perfure, faça curto-circuito nos contatos externos, exponha a temperaturas superiores a 60°C (140°F) ou descarte em fogo ou água. Substitua apenas pelas baterias especificadas.



O símbolo de coleta separada para todas as baterias e acumuladores é o mostrado nesta seção.

Baterias, acumuladores e baterias de botão que contenham mais de 0,0005% de mercúrio, mais de 0,002% de cádmio ou mais de 0,004% de chumbo serão marcados com o símbolo químico do metal correspondente: Hg, Cd ou Pb, respectivamente. Consulte o símbolo mostrado abaixo:



Hg



Cd



Pb

PRZYCISKI STEROWANIA

- 1 **POWER SWITCH:** Naciśnij ten przełącznik, aby włączyć lub wyłączyć urządzenie.
- 2 **MIC1 IN:** Wejście mikrofonowe 1/4 cala
- 3 **MIC2 IN:** Wejście mikrofonowe 1/4 cala
- 4 **LINE-IN:** Wejście audio pomocnicze 1/8 cala
- 5 **POWER INDICATOR LED:** Wskaźnik zasilania LED
- 6 **USB:** Port USB. Ładuj urządzenia USB lub odtwarzaj pliki audio.
- 7 **AC INPUT:** AC 100V-240V, 50/60Hz.
- 8 **X DRIVE:** Naciśnij klawisz, aby włączyć/wyłączyć wzmacniacz basów X DRIVE.
- 9 **LIGHT:** Naciśnij, aby przełączać między trybami oświetlenia: LED1, LED2, LED3, LED4, WYŁ.
- 10 **▶▶:** Przejdź do następnego utworu w trybie USB/BT.
- 11 **▶|:** W trybie wejścia USB/BT: Naciśnij, aby odtworzyć/wstrzymać odtwarzanie utworu.
- 12 **◀◀:** Przejdź do poprzedniego utworu w trybie wejścia USB/BT.
- 13 **-/+:** Reguluje głośność i funkcje.
- 14 **MIC MENU:** Naciśnij ten klawisz, aby przełączyć menu między głośnością mikrofonu, efektem echa. Dostosuj za pomocą klawiszy +/-.
- 15 **MENU:** Naciśnij ten klawisz, aby przełączyć menu między basami, tonami. Dostosuj za pomocą klawiszy +/-.



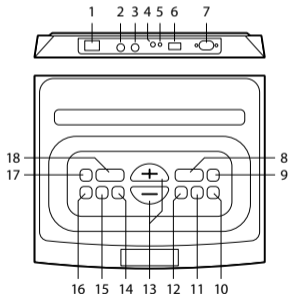

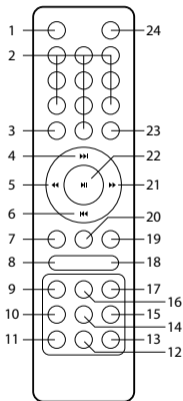
- 16 **BT/TWS**
- 17 **STANDBY:** Aby zawiesić działanie i oszczędzać energię w przypadku braku użytkownika, naciśnij, aby wejść w tryb STANDBY. Naciśnij ponownie, aby wznowić działanie.
- 18 **SOURCE:** Naciśnij ten klawisz, aby zmienić źródła między BT, LINE, USB.













- 1 **SOURCE:** Naciśnij, aby zmienić źródło między USB, LINE, BT.
- 2 **KLAWISZE NUMERYCZNE 0-9:** Te klawisze służą do odtwarzania utworu bezpośrednio w trybie źródłowym USB. Na przykład: Aby odtworzyć 12. utwór na liście odtwarzania USB, naciśnij klawisz numeryczny "1", a następnie "2".
- 3 **BT:** Naciśnij, aby wejść w tryb parowania Bluetooth.
- 4 **▶▶:** Odtwórz następny utwór, naciskając "▶▶" w trybie wejścia USB/BT.
- 5 **◀◀:** Przewiń szybko wstecz utwór, naciskając "◀◀" w trybie wejścia USB.
- 6 **◀◀:** Odtwórz poprzedni utwór, naciskając "◀◀" w trybie wejścia USB/BT.
- 7 **MIC VOL-:** Aby zmniejszyć głośność gitary i mikrofonu.
- 8 **VOL-:** Aby zmniejszyć głośność.
- 9 **BASS-:** Aby zmniejszyć efekt basowy.
- 10 **TREB-:** Aby zmniejszyć efekt tonów wysokich.
- 11 **ECHO-:** Aby zmniejszyć efekt echa.
- 12 **ECHO+:** Aby zwiększyć efekt echa.
- 13 **REPEAT:** Wybierz tryb powtórzenia, naciskając "POWTÓRZ" w trybie źródłowym USB. Powtórz losowo, pojedynczy, wszystkie.
- 14 **TREB+:** Aby zwiększyć efekt tonów wysokich.
- 15 **LIGHT SHOW:** Aby zmienić tryb świateł między LED1, LED2, LED3, LED4, WYŁ
- 16 **BASS+:** Aby zwiększyć efekt basowy.
- 17 **X.BASS:** Naciśnij ten klawisz, aby włączyć/ wyłączyć dodatkowy efekt basowy.
- 18 **VOL+:** Aby zwiększyć głośność.
- 19 **MIC VOL +:** Aby zwiększyć głośność gitary i mikrofonu.
- 20 **MUTE:** Naciśnij ten klawisz, aby wyciszyć/włączyć dźwięk głośnika.
- 21 **▶▶:** Przewiń szybko w przód utwór, naciskając "▶▶" w trybie wejścia USB.
- 22 **▶▶:** Odtwórz/wstrzymaj w trybie USB/BT.
- 23 **DISCONNECT:** W trybie BT, naciśnij, aby rozłączyć i sparować z nowym urządzeniem.
- 24 **STANDBY:** Przełącznik gotowości włącz/wyłącz.



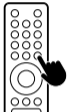

TRYB BLUETOOTH

<p>1</p>  <p>Ustaw przełącznik w pozycji ON.</p>	<p>2</p>  <p>Naciśnij przycisk SOURCE aż na ekranie zacznie migać "BT".</p>
<p>3</p>  <p>Wyszukaj NGS WILDSPACE 2 / NGS WILDSPACE 3 w opcjach Bluetooth urządzenia mobilnego.</p>	<p>4</p>  <p>"BT" na stałe wyświetlone na ekranie.</p>



TWS

	
<p>1</p> 	<p>2</p> 
<p>Włącz oba głośniki.</p>	
<p>2</p> 	 <p>Naciśnij przycisk SOURCE na obu głośnikach, aż wejdą w tryb Bluetooth (ekran pokaże migającą "BT").</p>

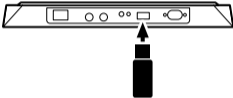

<p>3</p>  <p>Naciśnij przycisk DISCONNECT na pilocie zdalnego sterowania, aby oba głośniki znajdowały się w trybie wyszukiwania.</p>	
<p>4</p>  <p>ton</p> <p>Naciśnij przycisk TWS, a na ekranie obu głośników pojawi się "TON".</p>	 <p>ton</p>

<p>5</p>  <p>"beep"</p>	 <p>"beep"</p>
<p>Usłyszysz "piknięcie" na obu głośnikach.</p>	
<p>6</p> 	
<p>Jeden z głośników będzie nadal pokazywać migającą "BT" na ekranie, podczas gdy drugi będzie miał "BT" na stałe.</p>	
<p>7</p>  <p>Wyszukaj NGS WILDSpace 2 / NGS WILDSpace 3 w opcjach Bluetooth urządzenia mobilnego.</p>	

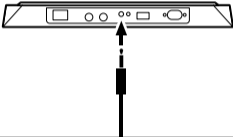

TRYB USB

<p>1</p>  <p>Ustaw przełącznik w pozycji ON.</p>	<p>2</p> 
<p>3</p>  <p>Naciśnij przycisk SOURCE aż na ekranie pojawi się "USB".</p>	

TRYB AUX IN

<p>1</p> 
<p>2</p> 

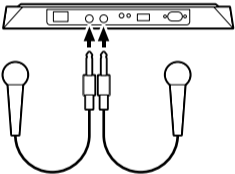
MIESZANIE DŹWIĘKU Z MIKROFONEM

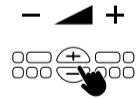
<p>1</p>  <p>Podłącz dynamiczny mikrofon do wejścia 1/4".</p>	<p>2</p>  <p>Aby dostosować głośność mikrofonu, naciśnij raz przycisk MENU MIKROFONU, na wyświetlaczu pojawi się "2U**".</p> <p>3</p>  <p>Użyj przycisków + i - do regulacji głośności mikrofonu.</p>
--	---

SPECYFIKACJA TECHNICZNA

	ROLLER FURIA 2	ROLLER FURIA 3
Kompatybilny z Bluetooth 5.0	5.3	5.3
TWS (podwójna moc po bezprzewodowym połączeniu 2 głośników)	Tak	Tak
Maksymalna moc wyjściowa RMS	2000W 400W	4000W 800W
Wejście	100–240 V ~ 50/60Hz - 2.03A	100–240 V ~ 50/60Hz - 3.46A
Wejście audio AUX	Tak	Tak
Wejście audio USB do 32 GB	Tak	Tak
Regulacja głośności	Tak	Tak
Częstotliwość operacyjna	2402-2480MHz	2402-2480MHz
Maksymalna moc wyjściowa RF	6dBm	6dBm
Formaty audio	MP3/WAV/WMA	MP3/WAV/WMA

BEZPIECZEŃSTWO

WAŻNE INSTRUKCJE DOTYCZĄCE BEZPIECZEŃSTWA

Dla wszystkich produktów:

1. Przeczytaj i stosuj się do instrukcji.
2. Przechowuj instrukcje w bezpiecznym miejscu.
3. Przestrzegaj ostrzeżeń.
4. Nie blokuj otworów wentylacyjnych. Zainstaluj produkt zgodnie z instrukcjami.
5. Nie instaluj w pobliżu żadnego źródła ciepła, takiego jak kaloryfery, grzejniki, kuchenki ani innych urządzeń (w tym wzmacniaczy) wytwarzających ciepło.
6. Unikaj deptania lub zaciskania przewodu zasilania, zwłaszcza wtyczek, gniazdek i miejsca, gdzie wychodzą z produktu.
7. Używaj tylko akcesoriów i dodatków znajdujących się w produkcie.
8. Dbaj o odpowiednią ochronę podczas transportu, aby nie uszkodzić produktu.
9. Wyłącz urządzenie podczas burz lub gdy nie jest używane przez dłuższy czas.
10. Dostarczony kabel zasilający urządzenie musi pozostać gotowy do ponownego użycia.
11. Nie wystawiaj baterii na nadmierne ciepło, takie jak słońce czy ogień, oraz unikaj wilgoci w miejscu, gdzie będziesz używać lub przechowywać produkt.
12. Ten produkt jest przeznaczony do użytku wyłącznie z zasilaczem i/lub kablem ładowania dostarczonym przez producenta.

OSTRZEŻENIE

RYZIKO PORAZENIA PRĄDEM ELEKTRYCZNYM. NIE OTWIERAJ URZĄDZENIA



Symbol odnosi się do "Niebezpiecznego napięcia" niez izolowanego wewnątrz obudowy urządzenia, które może spowodować porażenie prądem elektrycznym w przypadku niewłaściwego użytkowania i demontażu produktu.



Symbol odnosi się do "Ważnych instrukcji" dotyczących obsługi i konserwacji (napraw).

UWAGA:

Producent nie ponosi odpowiedzialności za szkody lub uszkodzenia spowodowane nieautoryzowanymi modyfikacjami.

DLA WSZYSTKICH KRAJÓW UNII EUROPEJSKIEJ:

Dla produktów z wyjściem audio

Zapobieganie utracie słuchu



Ostrzeżenie: Długotrwałe słuchanie dźwięków na głośnych poziomach przy użyciu słuchawek może prowadzić do utraty słuchu. Produkty zostały przetestowane w celu sprawdzenia wymagań dotyczących poziomu ciśnienia dźwięku określonych w odpowiednich standardach NF EN 50332-1:2013 i/lub EN 50332-2:2013, zgodnie z francuskim artykułem L.5232-1.

Ważne: Aby uniknąć potencjalnych szkód wynikających z utraty słuchu, nie należy słuchać dźwięków na głośnych poziomach przez długi czas.

To urządzenie spełnia wymagania Unii Europejskiej (2014/53/UE) dotyczące ograniczenia ekspozycji ogółu ludności na pola elektromagnetyczne w kontekście ochrony zdrowia.

Ograniczenia stanowią część szerokich zaleceń dotyczących ochrony ogółu ludności. Zalecenia te zostały opracowane i zweryfikowane przez niezależne organizacje naukowe poprzez częste i szczegółowe oceny badań naukowych. Jednostką miary dla zalecanego limitu Europejskiej Rady ds. Urządzeń Mobilnych jest "Specyficzna szybkość absorpcji" (SAR, specific Absorption Rate), a średni limit SAR wynosi 20 W/kg na 10 gramów tkanki ciała.

Lurbe Grup S.A. spełnia wymogi Międzynarodowej Komisji Ochrony Przed Promieniowaniem Niejonizującym (ICNIRP, International Commission on Non-Ionizing Radiation Protection).

W przypadku użytkowania w pobliżu ciała, ten produkt został przetestowany i spełnia wytyczne dotyczące ekspozycji ICNIRP oraz europejskie standardy EN 62479 i EN 50663. Wartość SAR została zmierzona przy urządzeniu oddalonym o 1,0 cm od ciała, jednocześnie przesyłając przy najwyższym poziomie mocy wyjściowej, zgodnie z wszystkimi pasmami częstotliwości urządzenia mobilnego.



Ostrzeżenie dotyczące WEEE: Dyrektywa dotycząca WEEE (Waste Electrical and Electronic Equipment, Odpady Elektryczne i Elektroniczne), która weszła w życie jako prawo europejskie w dniu 14/02/2014, dotycząca postępowania z urządzeniami elektronicznymi po zakończeniu ich użytkowania. Priorytetem jest ponowne wykorzystanie, recykling i inne formy odzysku tych odpadów w celu zmniejszenia ich utylizacji. Logo WEEE jest widoczne w tej samej sekcji.

Ten produkt nie powinien być usuwany razem z innymi odpadami domowymi. Jesteś odpowiedzialny za usuwanie wszystkich odpadów z twoich urządzeń elektrycznych i w tym celu powinieneś dostarczyć je do określonego punktu zbierania przeznaczonego do recyklingu tych niebezpiecznych odpadów. Oddzielne zbieranie i odpowiednie odzyskiwanie odpadów z twoich urządzeń elektrycznych i elektronicznych w momencie usuwania pozwala nam pomóc w ochronie zasobów naturalnych oraz zapewni bezpieczeństwo zdrowia człowieka i środowiska. Aby uzyskać więcej informacji na temat usuwania, odzyskiwania i punktów zbierania odpadów z urządzeń elektrycznych i elektronicznych, skontaktuj się z lokalnym centrum miasta, służbą usuwania odpadów domowych, sklepem, w którym zakupiłeś urządzenie lub producentem urządzenia.

Zgodność z RoHS.

Ten produkt spełnia Dyrektywę 2011/65/UE oraz jej zmianę (UE) 2015/863 Parlamentu Europejskiego i Rady z dnia 4 czerwca 2015 roku w sprawie ograniczenia stosowania substancji niebezpiecznych w urządzeniach elektrycznych i elektronicznych.

Dla produktów zawierających baterie.

Dyrektywa 2013/56/EU UE dotycząca baterii.

Nowa dyrektywa 2013/56/EU dotycząca baterii i akumulatorów, która zastępuje poprzednią dyrektywę, weszła w życie 01/07/2015. Dyrektywa ta dotyczy wszystkich rodzajów baterii i akumulatorów (AA, AAA, baterie guzikowe, akumulatory kwasowe, akumulatory ładowalne), również tych wbudowanych w urządzenia elektryczne, z wyjątkiem zastosowań wojskowych, medycznych i narzędzi elektrycznych. Dyrektywa ta ustala normy dotyczące zbierania, przetwarzania, recyklingu i usuwania baterii, ma na celu zakazanie określonych substancji niebezpiecznych oraz poprawę wpływu środowiskowego baterii i wszystkich podmiotów w łańcuchu dostaw.

Instrukcje dla użytkownika dotyczące wyjmowania, recyklingu i usuwania zużytych baterii.

Abym wyjąć baterie z urządzenia lub pilota, należy odwrócić proces ich wkładania opisany w instrukcji obsługi.

W przypadku produktów z wbudowanymi bateriami, które mają żywotność równą żywotności produktu, użytkownik nie może samodzielnie wyjąć baterii. W takich przypadkach centra recyklingu lub odzysku zajmują się demontażem produktu i wyjęciem baterii. Jeśli z jakiegokolwiek powodu konieczna jest wymiana jednej z tych baterii, należy to zrobić w autoryzowanym serwisie.

W Unii Europejskiej i innych miejscach zakazane jest wyrzucanie baterii wraz z odpadami domowymi. Wszystkie baterie powinny być usuwane w sposób nienaruszający środowiska. Skontaktuj się z lokalnymi władzami ds. gospodarki odpadami, aby uzyskać informacje na temat bezpiecznego zbierania, recyklingu i usuwania użytych baterii.

OSTRZEŻENIE: Ryzyko wybuchu w przypadku niewłaściwej wymiany baterii. Aby zmniejszyć ryzyko pożaru lub poparzeń, nie należy demontować, miażdżyć, przebijać ani spowodować zwarcie zewnętrznych kontaktów, nie wystawiać na temperaturę powyżej 60°C (140°F) ani usuwać w ogniu lub wodzie. Należy zastąpić tylko określonymi bateriami.



Symbol oddzielnego zbierania wszystkich baterii i akumulatorów jest widoczny w tej sekcji.

Baterie, akumulatory i baterie przyciskowe zawierające więcej niż 0,0005% rtęci, więcej niż 0,002% kadmu lub więcej niż 0,004% ołowiu zostaną oznaczone symbolem chemicznym odpowiedniego metalu: Hg, Cd lub Pb, odpowiednio. Zobacz symbol przedstawiony poniżej.



Hg



Cd



Pb

BEDIENINGSTOETSEN

- 1 **POWER SWITCH:** Druk op deze schakelaar om het toestel aan of uit te zetten.
- 2 **MIC1 IN:** 1/4" Microfooningang
- 3 **MIC2 IN:** 1/4" Microfooningang
- 4 **LINE-IN:** 1/8" Hulpaudiobronningang
- 5 **POWER INDICATOR LED:** Stroomindicator LED
- 6 **USB:** USB-drive poort. Laad USB-apparaten op of speel audiobestanden af.
- 7 **AC INPUT:** AC 100V-240V~,50/60Hz.
- 8 **X DRIVE:** Druk op de toets om X DRIVE basversterking aan/uit te zetten.
- 9 **LIGHT:** Druk op om door lichtmodi te schakelen: LED1, LED2, LED3, LED4, UIT
- 10 **▶▶:** Ga naar het volgende nummer in USB/BT-modus.
- 11 **▶|:** In USB/BT-ingangmodus: Druk op om een nummer af te spelen/pauzeren.
- 12 **◀◀:** Ga naar het vorige nummer in USB/BT-ingangmodus.
- 13 **-/+:** Pas volume & functies aan.
- 14 **MIC MENU:** Druk op deze toets om het menu tussen microfoonvolume, galm-effect te schakelen. Pas aan met +/- toetsen.
- 15 **MENU:** Druk op deze toets om het menu tussen bas, hoge tonen te schakelen. Pas aan met +/- toetsen.

- 16 **BT/TWS**
- 17 **STANDBY:** Om de werking op te schorten en stroom te besparen wanneer niet in gebruik, druk op om STANDBY-modus in te voeren. Druk nogmaals om de werking te hervatten.
- 18 **SOURCE:** Druk op deze toets om tussen bronnen te schakelen tussen BT, LINE, USB.

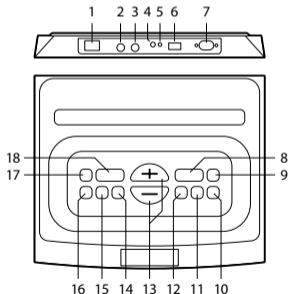

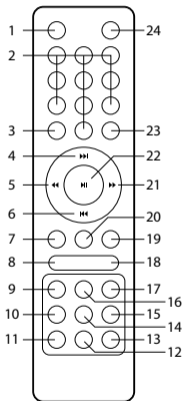









- 1 **SOURCE:** Druk op om tussen USB, LINE, BT te schakelen.
- 2 **0-9 NUMERIEKE TOETSEN:** Deze toetsen worden gebruikt om direct een nummer af te spelen in USB-bronmodus. Bijv.: Om het 12e nummer in de USB-afspeellijst af te spelen, druk eerst op de numerieke toets "1" gevolgd door "2".
- 3 **BT:** Druk op om de Bluetooth koppelingsmodus in te voeren.
- 4 **▶▶:** Speel het volgende nummer af door "▶▶" te drukken in USB/BT-ingangmodus.
- 5 **◀◀:** Spoel een nummer snel terug door "◀◀" te drukken in USB-ingangmodus.
- 6 **||:** Speel het vorige nummer af door "||" te drukken in USB/BT-ingangmodus.
- 7 **MIC VOL-:** Om het volume van de gitaar en de microfoon te verlagen.
- 8 **VOL-:** Om het volume te verlagen.
- 9 **BASS-:** Om de basweergave te verlagen.
- 10 **TREB-:** Om de hoge tonen weergave te verlagen.
- 11 **ECHO-:** Om het galm-effect te verlagen.
- 12 **ECHO+:** Om het galm-effect te verhogen.
- 13 **REPEAT:** Kies de herhaalmodus door op "HERHALEN" te drukken in USB-ingangmodus. Herhaal willekeurig, enkel, alle.
- 14 **TREB+:** Om de hoge tonen weergave te verhogen.
- 15 **LIGHT SHOW:** Om de lichtmodus te veranderen tussen LED1, LED2, LED3, LED4, UIT
- 16 **BASS+:** Om de basweergave te verhogen.
- 17 **X.BASS:** Druk op deze toets om het extra bas-effect aan/uit te zetten.
- 18 **VOL+:** Om het volume te verhogen.
- 19 **MIC VOL+:** Om het volume van de gitaar en de microfoon te verhogen.
- 20 **MUTE:** Druk op deze toets om het luidsprekervolume te dempen/activeren.
- 21 **▶▶:** Spoel het nummer snel vooruit door "▶▶" te drukken in USB-ingangmodus.
- 22 **||:** Afspelen / pauzeren in USB/BT-modus.
- 23 **DISCONNECT:** In BT, druk om te verbreken en te koppelen met een nieuw apparaat.
- 24 **STANDBY:** Stand-by aan/uit toets.

MODUS BLUETOOTH

<p>1</p>  <p>Zet de schakelaar in de stand ON.</p>	<p>2</p>  <p>Druk op de SOURCE-knop totdat "BT" knippert op het scherm.</p>
<p>3</p>  <p>Zoek naar NGS WILDSPACE 2 / NGS WILDSPACE 3 in de Bluetooth-opties van het mobiele apparaat.</p>	<p>4</p>  <p>"BT" vast op het scherm.</p>

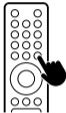

TWS

	
<p>1</p> 	
<p>Zet beide luidsprekers aan.</p>	
<p>2</p> 	 <p>Druk op de SOURCE-knop op beide luidsprekers totdat ze de Bluetooth-modus ingaan (het scherm toont "BT" knipperend).</p>

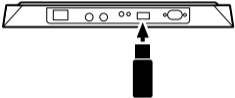

<p>3</p>  <p>Druk op de DISCONNECT-knop op de afstandsbediening zodat beide luidsprekers in de zoekmodus staan.</p>	
<p>4</p>  <p>Druk op de TWS-knop en "TON" verschijnt op het scherm van beide luidsprekers.</p>	

<p>5</p>  <p>"beep"</p>	 <p>"beep"</p>
<p>Je hoort een "piep" op beide luidsprekers.</p>	
<p>6</p> 	
<p>Een van de luidsprekers blijft "BT" knipperend op het scherm weergegeven, terwijl de andere "BT" vast heeft.</p>	
<p>7</p>  <p>Zoek naar NGS WILDSpace 2 / NGS WILDSpace 3 in de Bluetooth-opties van het mobiele apparaat.</p>	

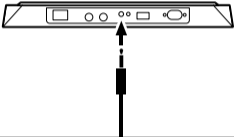

MODUS USB

<p>1</p>  <p>Zet de schakelaar in de stand ON.</p>	<p>2</p> 
<p>3</p>  <p>Druk op de SOURCE-knop totdat "USB" verschijnt op het scherm.</p>	

AUX IN MODE

<p>1</p> 
<p>2</p> 

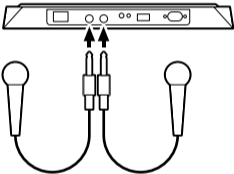
GELUID MIXEN MET MICROFOON

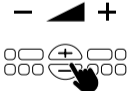
<p>1</p>  <p>Sluit een dynamische microfoon aan op de 1/4" ingang.</p>	<p>2</p>  <p>Om het microfoonvolume aan te passen, drukt u één keer op de MIC MENU-knop, het display zal "2U**" weergeven.</p> <p>3</p>  <p>Gebruik de + & - knoppen om het microfoonvolume aan te passen.</p>
---	--

TECHNISCHE SPECIFICATIES

	ROLLER FURIA 2	ROLLER FURIA 3
Compatibel met Bluetooth 5.0	5.3	5.3
TWS (krijg dubbel vermogen door 2 luidsprekers tegelijkertijd aan te sluiten zonder kabels)	Ja	Ja
Piekuitgangsvermogen	2000W	4000W
RMS	400W	800W
Ingang	100-240 V ~ 50/60Hz - 2.03A	100-240 V ~ 50/60Hz - 3.46A
AUX-audio-uitvoer	Ja	Ja
USB-audio-ingang tot 32 GB	Ja	Ja
Volumeregeling	Ja	Ja
Bedrijfsfrequentie	2402-2480MHz	2402-2480MHz
Maximaal RF-uitgangsvermogen	6dBm	6dBm
Audioformaten	MP3/WAV/WMA	MP3/WAV/WMA

VEILIGHEID

BELANGRIJKE VEILIGHEIDSINSTRUCTIES

Voor alle producten:

1. Lees en volg de instructies.
2. Bewaar de instructies op een veilige plaats.
3. Respecteer de waarschuwingen.
4. Blokkeer de ventilatieopeningen niet. Installeer volgens de instructies.
5. Installeer niet in de buurt van warmtebronnen zoals radiatoren, verwarmingsroosters, fornuizen of andere apparaten (inclusief versterkers) die warmte genereren.
6. Vermijd het lopen op of knijpen in de voedingskabel, vooral bij stekkers, stopcontacten en de uitgang van het product.
7. Gebruik alleen de accessoires en bijbehorende producten die bij het product worden geleverd.
8. Let op bij het vervoeren van het product om beschadiging te voorkomen.
9. Trek de stekker uit het stopcontact tijdens onweersbuien of wanneer u het product langere tijd niet gebruikt.
10. De meegeleverde stroomkabel voor het apparaat moet klaar blijven voor hergebruik.
11. Stel de batterijen niet bloot aan overmatige hitte zoals zonlicht of vuur, evenals vochtigheid in de omgeving waarin u het gebruikt en/of bewaart.
12. Dit apparaat is uitsluitend bedoeld voor gebruik met de voedingsbron en/of oplaadkabel die door de fabrikant is geleverd.

VOORZICHTIG

ELEKTRISCHE SCHOK GEVAAR. OPEN HET APPARAAT NIET.



Het symbool verwijst naar "Geïsoleerd gevaarlijk voltage" binnenin de behuizing van het product dat bij verkeerd gebruik en demontage een elektrische schok voor personen kan veroorzaken.



Het symbool verwijst naar "Belangrijke instructies" voor bediening en onderhoud (reparaties).

WAARSCHUWING:

De fabrikant wijst alle verantwoordelijkheid af voor schade of verslechtering veroorzaakt door ongeautoriseerde wijzigingen.

VOOR ALLE LANDEN VAN DE EUROPESE UNIE:

Voor producten met audio-uitgang

Preventie van gehoorverlies



Voorzichtig: Gehoorverlies kan optreden als er gedurende lange perioden gebruik wordt gemaakt van koptelefoons of oortelefoons met een hoog volume. De producten zijn getest om te voldoen aan de geluidsdrumniveaueisen zoals vastgelegd in de toepasselijke normen NF EN 50332-1:2013 en/of EN 50332-2:2013 zoals vereist in artikel L.5232-1 van de Franse wet.

Belangrijk: Om mogelijke gehoorschade te voorkomen, mag er gedurende lange perioden niet naar hoge volumes worden geluisterd.

Dit apparaat voldoet aan de vereisten van de Europese Unie (2014/53/UE) met betrekking tot de beperking van de blootstelling van het algemene publiek aan elektromagnetische velden met betrekking tot de bescherming van de gezondheid.

De limieten maken deel uit van brede aanbevelingen voor de bescherming van het algemene publiek. Deze aanbevelingen zijn ontwikkeld en getoetst door onafhankelijke wetenschappelijke organisaties door middel van frequente en grondige evaluaties van wetenschappelijke studies. De meeteenheid voor de aanbevolen limiet van de Europese Raad voor mobiele apparaten is de "Specifieke Absorptie Ratio" (SAR) en de gemiddelde SAR-limiet is 20 W/kg over 10 gram lichaamsweefsel.

Lurbe Grup S.A. voldoet aan de eis van de International Commission on Non-Ionizing Radiation Protection (ICNIRP) met betrekking tot bescherming tegen niet-ioniserende straling.

Bij gebruik dicht bij het lichaam is dit product getest en voldoet het aan de ICNIRP-richtlijnen en de Europese normen EN 62479 en EN 50663. De SAR-waarde is gemeten met het apparaat op een afstand van 1,0 cm van het lichaam, terwijl het tegelijkertijd het hoogste gecertificeerde uitgangsvermogensniveau in alle frequentiebanden van het mobiele apparaat overdraagt.



WEEE-melding: De richtlijn betreffende WEEE (Waste Electrical and Electronic Equipment, Afval van Elektrische en Elektronische Apparatuur), die op 14/02/2014 als Europese wet in werking is getreden, heeft betrekking op de behandeling van elektronische apparatuur aan het einde van hun levensduur. Het is een prioriteit om deze afvalstoffen te hergebruiken, te recyclen en op andere manieren te herstellen om de verwijdering te verminderen. Het WEEE-logo bevindt zich in dit gedeelte.

Dit product mag niet samen met het normale huisvuil worden weggegooid. U bent verantwoordelijk voor het correct verwijderen van alle afval van uw elektrische apparatuur. Breng ze daarvoor naar de aangewezen inzamelpunten voor de recycling van dergelijk gevaarlijk afval. Het gescheiden verzamelen en correct recyclen van afval van uw elektrische en elektronische apparatuur helpt bij het behoud van natuurlijke hulpbronnen en zorgt voor de veiligheid van mens en milieu. Neem voor meer informatie over de verwijdering, recycling en inzamelpunten voor elektrische en elektronische apparatuur contact op met het lokale stadscentrum, de afvalinzameldienst, de winkel waar u het apparaat heeft gekocht of de fabrikant van het apparaat.

Conformiteit met RoHS.

Dit product voldoet aan Richtlijn 2011/65/EU en de wijziging ervan (EU) 2015/863 van het Europees Parlement en de Raad van 4 juni 2015 betreffende de beperking van het gebruik van bepaalde gevaarlijke stoffen in elektrische en elektronische apparatuur.

Voor producten met batterijen.

Richtlijn 2013/56/EU van de EU betreffende batterijen.

De nieuwe Richtlijn 2013/56/EU betreffende batterijen en accu's die de vorige richtlijn vervangt, is op 1 juli 2015 in werking getreden. De richtlijn is van toepassing op alle soorten batterijen en accu's (AA, AAA, knooppellen, loodzuur, oplaadbare batterijen), zelfs degene die zijn ingebouwd in huishoudelijke apparaten, behalve voor militaire, medische en elektrisch gereedschapstoepassingen. De richtlijn stelt normen vast voor de inzameling, behandeling, recycling en verwijdering van batterijen, en heeft als doel bepaalde gevaarlijke stoffen te verbieden en de milieuprestaties van batterijen en alle spelers in de toeleveringsketen te verbeteren.

Gebruikersinstructies voor het verwijderen, recyclen en weggooiën van gebruikte batterijen.

Om de batterijen uit het apparaat of de afstandsbediening te verwijderen, moet u het proces om batterijen in te brengen omkeren zoals beschreven in de handleiding van de eigenaar.

Bij producten met ingebouwde batterijen die gedurende de hele levensduur van het product meegaan, is het voor de gebruiker niet mogelijk om de batterijen te verwijderen. In deze gevallen zorgen recycling- of herstelcentra voor de demontage van het product en het verwijderen van de batterijen. Als het om een of andere reden nodig is om een van deze batterijen te vervangen, moet dit worden uitgevoerd bij geautoriseerde servicecentra.

Het is verboden om batterijen samen met huishoudelijk afval weg te gooien in de Europese Unie en andere plaatsen. Alle batterijen moeten op een milieuvriendelijke manier worden afgedankt. Neem contact op met de lokale afvalbeheerders voor informatie over het veilig verzamelen, recyclen en afvoeren van gebruikte batterijen.

WAARSCHUWING: Gevaar voor explosie bij onjuiste vervanging van de batterij. Om het risico op brand of brandwonden te verminderen, mag u de batterij niet demonteren, verpletteren, doorboren, kortsluiting maken met externe contacten, blootstellen aan temperaturen boven 60°C (140°F) of weggooien in vuur of water. Vervang alleen met de voorgeschreven batterijen.



Het symbool voor gescheiden inzameling van alle batterijen en accu's wordt weergegeven in dit gedeelte.

Batterijen, accu's en knooppellen die meer dan 0,0005% kwik, meer dan 0,002% cadmium of meer dan 0,004% lood bevatten, worden gemarkeerd met het relevante chemische symbool voor het metaal: Hg, Cd of Pb, respectievelijk. Raadpleeg het symbool dat hieronder wordt weergegeven.



Hg



Cd



Pb

TLAČÍTKO OVLÁDÁNÍ

- 1 **POWER SWITCH:** Stiskněte tento spínač pro zapnutí nebo vypnutí jednotky.
- 2 **MIC1 IN:** 1/4" Mikrofonní vstupní zásuvka
- 3 **MIC2 IN:** 1/4" Mikrofonní vstupní zásuvka
- 4 **LINE-IN:** 1/8" Přídavný audiovstup
- 5 **POWER INDICATOR LED:** LED indikátor napájení
- 6 **USB:** USB port pro disk. Nabíjení USB zařízení nebo přehrávání zvukových souborů.
- 7 **AC INPUT:** AC 100V-240V~,50/60Hz.
- 8 **X DRIVE:** Stiskněte tlačítko pro zapnutí/vypnutí basového zesílení X DRIVE.
- 9 **LIGHT:** Stiskněte pro přepínání mezi režimy osvětlení: LED1, LED2, LED3, LED4, VYP
- 10 **▶▶:** Přeskočte na další píseň v režimu USB/BT.
- 11 **⏸:** V režimu USB/BT vstupu: Stiskněte pro přehrávání/pauzu skladby.
- 12 **◀◀:** Přeskočte na předchozí píseň v režimu USB/BT vstupu.
- 13 **-/+:** Reguluje hlasitost a funkce.
- 14 **MIC MENU:** Stiskněte tuto klávesu pro přepínání mezi úrovní hlasitosti mikrofonu, efektem ozvěny. Nastavte s +/- tlačítka.
- 15 **MENU:** Stiskněte tuto klávesu pro přepínání mezi basy, výškami. Nastavte s +/- tlačítka.



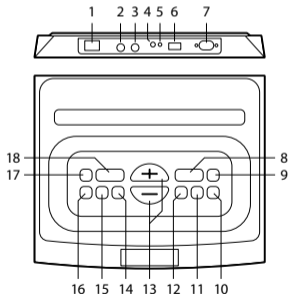

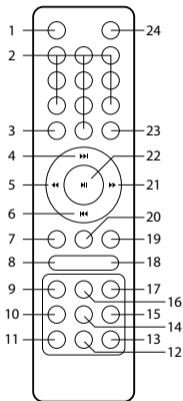
- 16 **BT/TWS**
- 17 **STANDBY:** Pro pozastavení provozu a úsporu energie, když není používáno, stiskněte pro vstup do režimu STANDBY. Stiskněte znovu pro obnovení provozu.
- 18 **SOURCE:** Stiskněte tuto klávesu pro přepínání mezi zdroji mezi BT, LINKA, USB.











- 1 **SOURCE:** Stiskněte pro přepínání mezi USB, LINKA, BT.
- 2 **0-9 ČÍSELNÉ KLÁVESY:** Tyto klávesy slouží k přehrávání skladby přímo v režimu zdroje USB. Např.: Pro přehrání 12. skladby v seznamu USB stiskněte číselnou klávesu "1" následovanou "2".
- 3 **BT:** Stiskněte pro vstup do párovacího režimu Bluetooth.
- 4 **▶▶:** Přehrajte další píseň stisknutím "▶▶" v režimu USB/BT vstupu.
- 5 **◀◀:** Rychlé přetočení skladby stisknutím "◀◀" v režimu USB vstupu.
- 6 **◀◀:** Přehrajte předchozí píseň stisknutím "◀◀" v režimu USB/BT vstupu.
- 7 **MIC VOL-:** Pro snížení hlasitosti kytary a mikrofonu.
- 8 **VOL-:** Pro snížení hlasitosti.
- 9 **BASS-:** Pro snížení basového efektu.
- 10 **TREB-:** Pro snížení efektu výšek.
- 11 **ECHO-:** Pro snížení efektu ozvěny.
- 12 **ECHO+:** Pro zvýšení efektu ozvěny.
- 13 **REPEAT:** Vyberte režim opakování stisknutím "REPEAT" v režimu USB vstupu. Opakujte náhodně, jednotlivě, všechny.
- 14 **TREB+:** Pro zvýšení efektu výšek.
- 15 **LIGHT SHOW:** Pro změnu režimu osvětlení mezi LED1, LED2, LED3, LED4, VYP
- 16 **BASS+:** Pro zvýšení basového efektu.
- 17 **X.BASS:** Stiskněte tuto klávesu pro zapnutí/vypnutí dodatečného basového efektu.
- 18 **VOL+:** Pro zvýšení hlasitosti.
- 19 **MIC VOL +:** Pro zvýšení hlasitosti kytary a mikrofonu.
- 20 **MUTE:** Stiskněte tuto klávesu pro ztlumení/zrušení ztlumení hlasitosti reproduktoru.
- 21 **▶▶:** Rychlé přetočení písně stisknutím "▶▶" v režimu USB vstupu.
- 22 **▶:** Přehrávání/pauza v režimu USB/BT.
- 23 **DISCONNECT:** V režimu BT stiskněte pro odpojení a spárování s novým zařízením.
- 24 **STANDBY:** Klávesa pro zapnutí/vypnutí režimu pohotovosti.



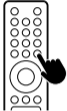
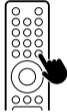

REŽIM BLUETOOTH

<p>1</p>  <p>Nastavte přepínač do polohy ON.</p>	<p>2</p>  <p>Stiskněte tlačítko SOURCE, dokud na obrazovce nezačne blikat „BT“.</p>
<p>3</p>  <p>Vyhledejte NGS WILDSPACE 2 / NGS WILDSPACE 3 v možnostech Bluetooth mobilního zařízení.</p>	<p>4</p>  <p>Na obrazovce se zobrazí „BT“.</p>



TWS

	
<p>1</p> 	
<p>Zapněte oba reproduktory.</p>	
<p>2</p> 	 <p>Na obou reproduktorech stiskněte tlačítko SOURCE, dokud nevstoupíte do režimu Bluetooth (na obrazovce začne blikat „BT“).</p>

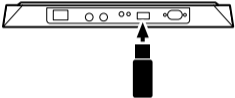

<p>3</p>  <p>Na dálkovém ovládaní stiskněte tlačítko DISCONNECT, aby oba reproduktory byly ve vyhledávacím režimu.</p>	
<p>4</p>  <p>Stiskněte tlačítko TWS a na obrazovce obou reproduktorů se zobrazí „TON“.</p>	

<p>5</p>  <p>„beep“</p>	 <p>„beep“</p>
<p>Uslyšíte „pipnutí“ z obou reproduktorů.</p>	
<p>6</p> 	
<p>Jeden z reproduktorů bude nadále na obrazovce zobrazovat „BT“ blikající, zatímco druhý bude mít „BT“ ustálené.</p>	
<p>7</p>  <p>Vyhledejte NGS WILDSpace 2 / NGS WILDSpace 3 v možnostech Bluetooth mobilního zařízení.</p>	

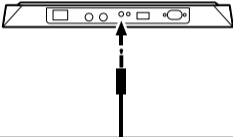

REŽIM USB

<p>1</p>  <p>Nastavte přepínač do polohy ON.</p>	<p>2</p> 
<p>3</p>  <p>USB</p> <p>Stiskněte tlačítko SOURCE, dokud na obrazovce nezačne blikat „USB“.</p>	

REŽIM AUX IN

<p>1</p> 
<p>2</p> 

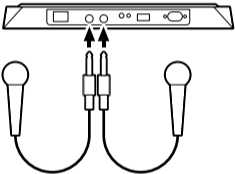
MÍCHÁNÍ ZVUKU S MIKROFONEM

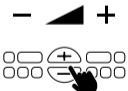
<p>1</p>  <p>Připojte dynamický mikrofon k vstupu 1/4".</p>	<p>2</p>  <p>Pro nastavení hlasitosti mikrofonu stiskněte jednou tlačítko MIC MENU, na displeji se zobrazí „2U ***“.</p> <p>3</p>  <p>Použijte tlačítka + a -, abyste upravili hlasitost mikrofonu.</p>
--	---

TECHNICKÉ SPECIFIKACE

	ROLLER FURIA 2	ROLLER FURIA 3
Kompatibilní s Bluetooth 5.0	5.3	5.3
TWS (dosáhne dvojnásobného výkonu připojením 2 reproduktorů současně bez kabelů)	Ano	Ano
Maximální výstupní výkon	2000W	4000W
RMS	400W	800W
Vstup	100–240 V ~ 50/60Hz - 2.03A	100–240 V ~ 50/60Hz - 3.46A
AUX audio vstup	Ano	Ano
USB zvukový vstup až do 32 GB	Ano	Ano
Ovládání hlasitosti	Ano	Ano
Frekvenční rozsah	2402-2480MHz	2402-2480MHz
Maximální výstupní výkon RF	6dBm	6dBm
Zvukové formáty	MP3/WAV/WMA	MP3/WAV/WMA

BEZPEČNOST

DŮLEŽITÁ BEZPEČNOSTNÍ UPOZORNĚNÍ

Pro všechny výrobky:

1. Přečtěte si a dodržujte instrukce.
2. Uchovávejte instrukce na bezpečném místě.
3. Dodržujte varování.
4. Nezakrývejte větrací otvory. Instalujte podle instrukcí.
5. Neinstalujte blízko zdroje tepla, jako jsou radiátory, topné mřížky, kuchyně nebo jiná zařízení (včetně zesilovačů), která produkují teplo.
6. Vyhněte se šlapání nebo stlačování napájecího kabelu, zejména v místech zástrček, zásuvek a místa, kde opouští výrobek.
7. Používejte pouze příslušenství a přídatné produkty dodané s výrobkem.
8. Dbejte na to, aby se výrobek při přepravě nezničil.
9. Vypojte zařízení během bouřek nebo když ho dlouhou dobu nepoužíváte.
10. Přívodní kabel dodaný k zařízení musí zůstat připraven k opětovnému použití.
11. Nevystavujte baterie přílišnému teplu, jako je slunce nebo oheň, ani vlhkosti v místě, kde je budete používat a/nebo skladovat.
12. Tento přístroj je určen výhradně k použití s napájecím zdrojem a/nebo nabíjecím kabelem dodaným výrobcem.

VAROVÁNÍ

NEBEZPEČÍ ELEKTRICKÉHO PŘEPĚTÍ. NEOTVÍREJTE PŘÍSTROJ



Symbol označuje „Nebezpečné neizolované napětí“ uvnitř produktu, které může při nesprávném použití a demontáži přístroje způsobit elektrický šok u osob.



Symbol označuje „Důležité pokyny“ pro provoz a údržbu (opravy).

VAROVÁNÍ:

Výrobce odmítá jakoukoli odpovědnost za škody nebo poškození způsobené neoprávněnými úpravami.

PRO VŠECHNY ZEMĚ EVROPSKÉ UNIE:

Pro produkty s audio výstupem

Prevence ztráty sluchu



Pozor: Při používání sluchátek s vysokou hlasitostí po delší dobu může dojít ke ztrátě sluchu. Produkty byly testovány a splňují požadavky na úroveň zvukového tlaku stanovené v platných normách NF EN 50332-1:2013 a/nebo EN 50332-2:2013, které jsou požadovány francouzským zákonem L.5232-1.

Důležité: Abyste předešli možným poškozením sluchu, neposlouchejte po delší dobu s vysokou hlasitostí.

Tento přístroj splňuje požadavky Evropské unie (2014/53/UE) týkající se omezení vystavení všeobecného obyvatelstva elektromagnetickým polím z hlediska ochrany zdraví.

Limity jsou součástí rozsáhlých doporučení pro ochranu všeobecného obyvatelstva. Tato doporučení byla vypracována a ověřena nezávislými vědeckými organizacemi prostřednictvím pravidelných a pečlivých hodnocení vědeckých studií. Jednotkou pro doporučený limit Evropské rady pro mobilní zařízení je "specifická absorpční míra" (SAR, specific absorption rate) a průměrný SAR limit činí 20 W/kg pro 10 gramů tkáně těla.

Společnost Lurbe Grup S.A. splňuje požadavky Mezinárodní komise pro ochranu proti neionizujícím radiacím (ICNIRP, International Commission on Non-Ionizing Radiation Protection).

V případě použití přístroje poblíž těla byl tento produkt testován a splňuje směrnice ICNIRP a evropský standard EN 62479 a EN 50663 ohledně expozice. Hodnota SAR byla měřena s přístrojem vzdáleným 1,0 cm od těla při současném vysílání při nejvyšší certifikované výstupní úrovni ve všech frekvenčních pásmech mobilního zařízení.



Upozornění na WEEE: Směrnice o WEEE (Waste Electrical and Electronic Equipment, Odpad z Elektrického a Elektronického Zařízení), která vstoupila v platnost jako evropský zákon dne 14. 2. 2014, se vztahuje na nakládání s elektronickými zařízeními na konci jejich životnosti. Prioritou je opětovné použití, recyklace a jiné formy zpracování těchto odpadů s cílem snížit jejich likvidaci. Logo WEEE se nachází v této části.

Tento výrobek nesmí být likvidován s běžným domovním odpadem. Máte povinnost likvidovat veškeré odpady z elektrických zařízení a proto je musíte odevzdat na sběrné místo určené k recyklaci těchto nebezpečných odpadů. Izolovaný sběr a správné zpracování odpadů z elektrických a elektronických zařízení při jejich likvidaci nám umožňuje přispět k ochraně přírodních zdrojů a zajistit bezpečnost lidského zdraví a životního prostředí. Pro více informací o likvidaci, recyklaci a sběrných místech pro odpady z elektrických a elektronických zařízení se obraťte na místní městský úřad, službu pro likvidaci domovního odpadu, obchod, kde jste výrobek zakoupili, nebo výrobce výrobku.

Splnění směrnice RoHS.

Tento výrobek splňuje směrnici Evropského parlamentu a Rady 2011/65/EU a její úpravu (EU) 2015/863 ze dne 4. června 2015 o omezení používání určitých nebezpečných látek ve výrobcích elektrického a elektronického zařízení.

Pro výrobky obsahující baterie.

Směrnice EU 2013/56/EU o bateriích.

Nová směrnice EU 2013/56/EU o bateriích a akumulátorech, která nahrazuje předchozí směrnici, nabyla účinnosti dne 1. 7. 2015. Směrnice se vztahuje na všechny druhy baterií a akumulátorů (AA, AAA, knoflíkové baterie, olověné kyselinové, dobíjecí), včetně těch, které jsou zabudovány v elektrických spotřebičích s výjimkou vojenských, lékařských a elektrických nářadí. Směrnice stanoví pravidla pro sběr, zpracování, recyklaci a likvidaci baterií a má za cíl zakázat určité nebezpečné látky a zlepšit environmentální výkonnost baterií a všech subjektů v dodavatelském řetězci.

Pokyny pro uživatele ohledně vyjmutí, recyklace a likvidace použitých baterií.

Pro vyjmutí baterií z přístroje nebo dálkového ovládání postupujte opačně než při jejich vložení, jak je popsáno v návodu k použití.

V případě výrobků s vestavěnými bateriemi, které vydrží po celou dobu životnosti výrobku, není možné, aby je uživatel vyjmul. V těchto případech se demontáž výrobku a vyjmutí baterií provádí v recyklačních nebo zotavovacích centrech. Pokud je z nějakého důvodu nutné nahradit jednu z těchto baterií, postup musí být proveden v autorizovaných servisních centrech.

V Evropské unii a dalších oblastech je zakázáno likvidovat baterie spolu s domovním odpadem. Všechny baterie musí být likvidovány způsobem šetrným k životnímu prostředí. Obrátte se na místní odpadové úředníky, abyste získali informace o bezpečném sběru, recyklaci a likvidaci použitých baterií pro životní prostředí.

VAROVÁNÍ: Riziko výbuchu při nesprávné výměně baterie. Abyste snížili riziko požáru nebo popálenin, nedemontujte, netrhávejte, nevrťte, nezkratujte vnější kontakty, nevystavujte teplotě vyšší než 60°C (140°F) a nevyhazujte do ohně nebo vody. Nahrazujte pouze určenými bateriemi.



Symbol odděleného sběru všech baterií je zobrazen v této sekci.

Baterie, akumulátory a knoflíkové baterie obsahující více než 0,0005 % rtuti, více než 0,002 % kadmia nebo více než 0,004 % olova budou označeny chemickým symbolem příslušného kovu: Hg, Cd nebo Pb. Vizte symbol zobrazený níže:



Hg



Cd



Pb

OVLÁDACIE TLAČIDLÁ

- 1 **POWER SWITCH:** Stlačte tento spínač na zapnutie alebo vypnutie zariadenia.
- 2 **MIC1 IN:** 1/4" Vstupná zásuvka pre mikrofón
- 3 **MIC2 IN:** 1/4" Vstupná zásuvka pre mikrofón
- 4 **LINE-IN:** 1/8" Pomočný audiovstup
- 5 **POWER INDICATOR LED:** LED indikátor napájania
- 6 **USB:** USB port. Nabíjanie USB zariadení alebo prehrávanie zvukových súborov.
- 7 **AC INPUT:** AC 100V-240 ~, 50/60Hz.
- 8 **X DRIVE:** Stlačte kláves na zapnutie/vypnutie basového zosilnenia X DRIVE.
- 9 **LIGHT:** Stlačte pre prepínanie medzi režimami osvetlenia: LED1, LED2, LED3, LED4, VYP
- 10 **▶▶:** Preskočte na ďalšiu skladbu v režime USB/BT.
- 11 **▶|:** V režime USB/BT vstupe: Stlačte pre prehrávanie/pauzu skladby.
- 12 **◀◀:** Preskočte na predchádzajúcu skladbu v režime USB/BT vstupe.
- 13 **-/+:** Reguluje hlasitosť a funkcie.
- 14 **MIC MENU:** Stlačte túto klávesu pre prepínanie medzi úrovňou hlasitosti mikrofónu, efektom ozveny. Nastavte s +/- tlačidlami.
- 15 **MENU:** Stlačte túto klávesu pre prepínanie medzi basmi, výškami. Nastavte s +/- tlačidlami.



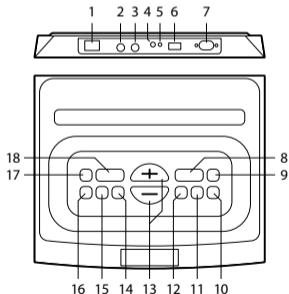

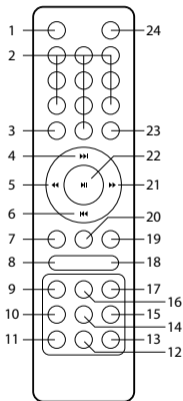
- 16 **BT/TWS**
- 17 **STANDBY:** Pre pozastavenie prevádzky a úsporu energie, keď nie je používané, stlačte pre vstup do režimu STANDBY. Stlačte znovu pre obnovenie prevádzky.
- 18 **SOURCE:** Stlačte túto klávesu pre prepínanie medzi zdrojmi medzi BT, LINKA, USB.













- 1 **SOURCE:** Stlačte pre prepínanie medzi USB, LINKA, BT.
- 2 **0-9 ČÍSELNÉ KLÁVE:** Tieto klávesy sa používajú na priamu prehrávanie skladby v režime zdroja USB. Napr.: Pre prehranie 12. skladby v zozname USB stlačte číselnú klávesu "1" nasledovanú "2".
- 3 **BT:** Stlačte pre vstup do párovacieho režimu Bluetooth.
- 4 **▶▶:** Prehrávanie ďalšej skladby stlačením "▶▶" v režime USB/BT vstupu.
- 5 **◀◀:** Rýchle pretočenie skladby stlačením "◀◀" v režime USB vstupu.
- 6 **◀◀◀:** Prehrávanie predchádzajúcej skladby stlačením "◀◀◀" v režime USB/BT vstupu.
- 7 **MIC VOL-:** Pre zníženie hlasitosti gitary a mikrofónu.
- 8 **VOL-:** Pre zníženie hlasitosti.
- 9 **BASS-:** Pre zníženie basového efektu.
- 10 **TREB-:** Pre zníženie efektu výšky.
- 11 **ECHO-:** Pre zníženie efektu ozveny.
- 12 **ECHO+:** Pre zvýšenie efektu ozveny.
- 13 **REPEAT:** Vyberte režim opakovania stlačením "REPEAT" v režime USB vstupu. Opakovať náhodne, jednotlivito, všetky.
- 14 **TREB+:** Pre zvýšenie efektu výšky.
- 15 **LIGHT SHOW:** Pre zmenu režimu osvetlenia medzi LED1, LED2, LED3, LED4, VYP
- 16 **BASS+:** Pre zvýšenie basového efektu.
- 17 **X.BASS:** Stlačte túto klávesu pre zapnutie/vypnutie dodatočného basového efektu.
- 18 **VOL+:** Pre zvýšenie hlasitosti.
- 19 **MICVOL +:** Pre zvýšenie hlasitosti gitary a mikrofónu.
- 20 **MUTE:** Stlačte túto klávesu pre ztlmenie/ zrušenie ztlmenia hlasitosti reproduktora.
- 21 **▶▶:** Rýchle pretočenie piesne stlačením "▶▶" v režime USB vstupu.
- 22 **▶:** Prehrávanie / pauza v režime USB/BT.
- 23 **DISCONNECT:** V režime BT stlačte pre odpojenie a spárovanie s novým zariadením.
- 24 **STANDBY:** Klávesa pre zapnutie/vypnutie režimu pohotovosti.



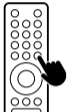

REŽIM BLUETOOTH

<p>1</p>  <p>Nastavte prepínač do polohy ON.</p>	<p>2</p>  <p>Stlačte tlačidlo SOURCE, kým sa na obrazovke nezačne blikajúci „BT“.</p>
<p>3</p>  <p>Vyhľadajte NGS WILDSPACE 2 / NGS WILDSPACE 3 vo voľbách Bluetooth vášho mobilného zariadenia.</p>	<p>4</p>  <p>Na obrazovke sa zobrazí „BT“.</p>



TWS

	
<p>1</p> 	<p>2</p> 
<p>Zapnite obe reproduktory.</p>	
<p>2</p> 	 <p>Na oboch reproduktoroch stlačte tlačidlo SOURCE, kým nevstúpíte do režimu Bluetooth (na obrazovke sa začne blikajúci „BT“).</p>

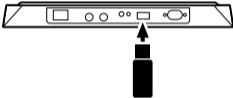

<p>3</p>  <p>Na diaľkovom ovládaní stlačte tlačidlo DISCONNECT, aby boli oba reproduktory v režime vyhľadávania.</p>	
<p>4</p>  <p>Stlačte tlačidlo TWS a na obrazovke oboch reproduktorov sa zobrazí „TON“.</p>	

<p>5</p>  <p>„beep“</p>	<p>„beep“</p>  <p>Uslúchate „pípnutie“ z oboch reproduktorov.</p>
<p>6</p>  <p>Jeden z reproduktorov bude naďalej na obrazovke zobrazovať „BT“ blikajúci, zatiaľ čo druhý bude mať „BT“ ustálené.</p>	
<p>7</p>  <p>Vyhľadajte NGS WILDSPACE 2 / NGS WILDSPACE 3 vo voľbách Bluetooth vášho mobilného zariadenia.</p>	

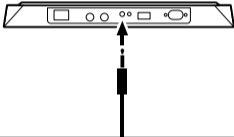

REŽIM USB

<p>1</p>  <p>Nastavte prepínač do polohy ON.</p>	<p>2</p> 
<p>3</p>  <p>USB</p> <p>Stlačte tlačidlo SOURCE, kým sa na obrazovke nezačne zobrazovať „USB“.</p>	

REŽIM AUX IN

<p>1</p> 
<p>2</p> 

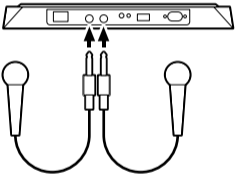
MÍCHÁNÍ ZVUKU S MIKROFÓNEM

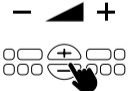
<p>1</p>  <p>Pripojte dynamický mikrofón do vstupu 1/4".</p>	<p>2</p>  <p>Na nastavenie hlasitosti mikrofónu stlačte jedným tlačidlom MIC MENU, na displeji sa zobrazí „2000“.</p> <p>3</p>  <p>Použite tlačidlá + a -, aby ste prispôbili hlasitosť mikrofónu.</p>
---	--

TECHNICKÉ ŠPECIFIKÁCIE

	ROLLER FURIA 2	ROLLER FURIA 3
Kompatibilné s Bluetooth 5.0	5.3	5.3
TWS (dvojnásobný výkon získate pripojením dvoch reproduktorov súčasne bez káblov)	Áno	Áno
Výstupný výkon	2000W	4000W
RMS	400W	800W
Vstup	100–240 V ~ 50/60Hz - 2.03A	100–240 V ~ 50/60Hz - 3.46A
AUX audio vstup	Áno	Áno
Zvukový vstup USB až do veľkosti 32 GB	Áno	Áno
Ovládanie hlasitosti	Áno	Áno
Prevádzková frekvencia	2402-2480MHz	2402-2480MHz
Maximálny výstupný výkon RF	6dBm	6dBm
Audio formáty	MP3/WAV/WMA	MP3/WAV/WMA

BEZPEČNOSŤ

DÔLEŽITÉ POKYNY PRE BEZPEČNOSŤ

Pre všetky produkty:

1. Prečítajte si a dodržujte pokyny.
2. Pokyny si uschovajte na bezpečné miesto.
3. Dodržujte varovania.
4. Nezakrývajte vetrané otvory. Inštalujte podľa pokynov.
5. Neprovádzajte inštaláciu v blízkosti zdroja tepla, ako sú radiátory, ohrievače, sporáky alebo iné zariadenia (vrátane zosilňovačov), ktoré produkujú teplo.
6. Vyhňte sa šliapaniu alebo stláčaniu napájacieho kábla, najmä v zástrčkách, zásuvkách a miestach, kde kábel vychádza z produktu.
7. Používajte iba príslušenstvo a doplnky uvedené výrobcom.
8. Dbajte na opatrné prenášanie produktu, aby nedošlo k poškodeniu.
9. V prípade búrok alebo pri dlhodobom nevyužití vypnite zariadenie.
10. Kábel na napájanie dodaný k zariadeniu musí byť pripravený na opätovné použitie.
11. Nepostavujte batérie nadmernému teplu, ako je slnko alebo oheň, a zabráňte vystaveniu ich vlhkosti v miestnosti, kde ich používate alebo ukladáte.
12. Tento prístroj je určený len pre použitie so zdrojom napájania a/alebo nabíjacím káblom dodaným výrobcom.

POZOR

NEBEZPEČENSTVO ELEKTRICKÉHO ŠOKU. NEOTVÁRAJTE PRÍSTROJ



Symbol označuje neizolované "nebezpečné napätie" vo vnútri výrobku, ktoré môže spôsobiť elektrický šok ľuďom, ak sa výrobok nesprávne používa alebo rozcibára.



Symbol označuje "dôležité pokyny" pre prevádzku a údržbu (opravy).

VAROVANIE:

Výrobca odmieta akúkoľvek zodpovednosť za škody alebo poškodenie spôsobené neautorizovanými zmenami.

PRE VŠETKY KRAJINY EURÓPSKEJ ÚNIE:

Pre produkty s audio výstupom

Prevenia strát sluchu



Pozor: Prolongované používanie slúchadiel alebo slúchok s vysokou hlasitosťou môže spôsobiť stratu sluchu. Produkty boli testované na dodržanie požiadaviek na úroveň zvukového tlaku stanovené v príslušných normách NF EN 50332-1:2013 a/alebo EN 50332-2:2013, ktoré vyžaduje francúzsky zákon L.5232-1.

Dôležité: Aby ste predišli možným poškodeniam sluchu, nepočúvajte dlhodobo pri vysokých hlasitostiach.

Tento zariadenie spĺňa požiadavky Európskej únie (2014/53/UE) týkajúce sa obmedzenia vystavenia verejnosti elektromagnetickým poliám, pokiaľ ide o ochranu zdravia.

Limity sú súčasťou širokých odporúčaní na ochranu verejnosti. Tieto odporúčania boli vypracované a overené nezávislými vedeckými organizáciami prostredníctvom častých a dôkladných hodnotení vedeckých štúdií. Memnou jednotkou pre odporúčaný limit Európskej rady pre mobilné zariadenia je „konkrétna absorpčná miera“ (SAR, specific Absorption Rate) a priemerný limit SAR je 20 W/kg na 10 gramov telesnej tkane.

Spoločnosť Lurbe Grup S.A. splňuje požiadavku Medzinárodnej komisie pre ochranu pred neionizujúcim žiarením (ICNIRP, International Commission on Non-Ionizing Radiation Protection).

V prípade použitia pri tele bol tento výrobok testovaný a spĺňa smernice ICNIRP a európsky štandard EN 62479 a EN 50663. Hodnota SAR bola meraná zariadením vo vzdialenosti 1,0 cm od tela, pričom zároveň prenášalo na najvyššej certifikovanej výstupnej úrovni na všetkých frekvenčných pásmach mobilného zariadenia.



Upozornenie na WEEE: Smernica o WEEE (Waste Electrical and Electronic Equipment, Odpad z Elektrického a Elektronického Zariadenia), ktorá nadobudla platnosť ako európska smernica dňa 14. 2. 2014, sa vzťahuje na nakladanie s elektronickými zariadeniami na konci ich životnosti. Prioritou je opätovné použitie, recyklácia a iné formy spracovania týchto odpadov s cieľom znížiť ich odstránenie. Logo WEEE sa nachádza v tejto časti.

Tento produkt nesmie byť likvidovaný s bežným domovým odpadom. Máte zodpovednosť zabezpečiť správnu likvidáciu všetkých odpadov z elektrických zariadení a preto ich musíte odnieť na určené zberné miesto na recykláciu týchto nebezpečných odpadov. Izolovaný zber a správne zneškodnenie odpadov z elektrických a elektronických zariadení nám pomáha chrániť prírodné zdroje a zaručuje bezpečnosť ľudskej zdravie a životného prostredia. Pre viac informácií o likvidácii, zneškodňovaní a miestach zberu odpadov z elektrických a elektronických zariadení sa obráťte na miestne mestské centrum, službu na zber domového odpadu, predajňu, v ktorej ste zariadenie zakúpili, alebo výrobcu zariadenia.

Dodržiavanie smernice RoHS.

Tento výrobok spĺňa Smernicu 2011/65/EÚ a jej úpravu (EÚ) 2015/863 Európskeho parlamentu a Rady zo 4. júna 2015 o obmedzení používania niektorých nebezpečných látok v elektrických a elektronických zariadeniach.

Pre výrobky obsahujúce batérie.

Smernica EÚ 2013/56 o batériách.

Nová smernica EÚ 2013/56 o batériách a akumulátoroch, ktorá nahradila predchádzajúcu smernicu, nadobudla účinnosť 01/07/2015. Smernica sa vzťahuje na všetky druhy batérií a akumulátorov (AA, AAA, gombíkové batérie, olovené akumulátory, nabíjateľné batérie), aj tie, ktoré sú súčasťou spotrebičov, s výnimkou vojenských, lekárskeho a elektrických náradí. Smernica stanovuje pravidlá pre zber, spracovanie, recykláciu a likvidáciu batérií a má za cieľ zakázať určité nebezpečné látky a zlepšiť environmentálne vlastnosti batérií a všetkých subjektov v dodávateľskom reťazci.

Návod pre používateľa týkajúci sa výberu, recyklácie a likvidácie použitých batérií.

Pre výber batérií zo zariadenia alebo diaľkového ovládania postupujte opadne ako pri vkladaní batérií, čo je opísané v návode od výrobcu.

V prípade výrobkov s integrovanými batériami, ktoré vydržia celú životnosť výrobku, nie je možné, aby ich používateľ odstránil. V týchto prípadoch centrá na recykláciu alebo zneškodnenie spravujú demontáž výrobku a výber batérií. Ak je z nejakého dôvodu potrebné vymeniť jednu z týchto batérií, postup musí byť vykonaný v autorizovaných servisných centrách.

V Európskej únii a v iných oblastiach je zakázané vyhadzovať batérie do bežného domáceho odpadu. Všetky batérie musia byť likvidované tak, aby nedokázali škodiť životnému prostrediu. Obráťte sa na miestne úrady zodpovedné za správu odpadu, aby ste získali informácie o bezpečnom zbere, recyklácii a ekologickej likvidácii použitých batérií.

VAROVANIE: Riziko výbuchu pri nesprávnej výmene batérie. Na zníženie rizika požiaru alebo popálenia nesmie byť batéria demontovaná, rozdrvená, prebodnutá, vystavená skratom vonkajších kontaktov, vystavená teplote vyššej ako 60 °C (140 °F) alebo vyhodená do ohňa alebo vody. Nahrádzať len určenými typmi batérií.



Symbol zberu oddelený pre všetky batérie a akumulátory je zobrazený v tejto časti.

Batérie, akumulátory a gombíkové batérie, ktoré obsahujú viac ako 0,0005 % ortuti, viac ako 0,002 % kadmia alebo viac ako 0,004 % olova, budú označené príslušným chemickým symbolom pre daný kov: Hg, Cd alebo Pb. Pozrite si symbol zobrazený nižšie:



Hg



Cd



Pb

ΚΟΥΜΠΙΑ ΕΛΕΓΧΟΥ

- 1 **POWER SWITCH:** Πατήστε αυτόν τον διακόπτη για να ενεργοποιήσετε ή να απενεργοποιήσετε τη μονάδα.
- 2 **MIC1 IN:** Θύρα εισόδου μικροφώνου 1/4"
- 3 **MIC2 IN:** Θύρα εισόδου μικροφώνου 1/4"
- 4 **LINE-IN:** Βοηθητική είσοδος ήχου 1/8"
- 5 **POWER INDICATOR LED:** Ενδεικτική λυχνία τροφοδοσίας LED
- 6 **USB:** Θύρα USB. Φόρτιση USB συσκευών ή αναπαραγωγή ηχητικών αρχείων.
- 7 **AC INPUT:** AC 100V-240V~,50/60Hz.
- 8 **X DRIVE:** Πιέστε το πλήκτρο για να ενεργοποιήσετε/απενεργοποιήσετε την ενίσχυση μπάσων X DRIVE.
- 9 **LIGHT:** Πιέστε για να εναλλάσσετε μεταξύ των λειτουργιών φωτισμού: LED1, LED2, LED3, LED4, OFF.
- 10 **▶▶:** Προσπεράστε το επόμενο τραγούδι σε λειτουργία USB/BT.
- 11 **▶|:** Σε λειτουργία εισόδου USB/BT: Πιέστε για να αναπαραγάγετε/παύσετε μια κομμένη.
- 12 **◀◀:** Προσπεράστε στο προηγούμενο τραγούδι στη λειτουργία εισόδου USB/BT.
- 13 **-/+:** Ρυθμίζει την ένταση & τις λειτουργίες.
- 14 **MIC MENU:** Πιέστε αυτό το πλήκτρο για να εναλλάσσετε το μενού μεταξύ εντάσεως μικροφώνου, εφέ αντίληξης. Ρυθμίστε με τα +/- πλήκτρα.
- 15 **MENU:** Πιέστε αυτό το πλήκτρο για να εναλλάσσετε το μενού μεταξύ μπάσου, πρίμωv. Ρυθμίστε με τα +/- πλήκτρα.



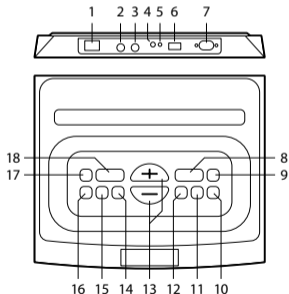

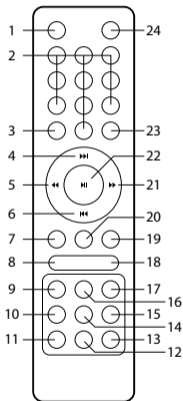
- 16 **BT/TWS**
- 17 **STANDBY:** Για να αναστείλετε τη λειτουργία και να εξοικονομήσετε ενέργεια όταν δεν χρησιμοποιείται, πιέστε για να μπειτε σε λειτουργία STANDBY. Πιέστε ξανά για να επαναφέρετε τη λειτουργία.
- 18 **SOURCE:** Πιέστε αυτό το πλήκτρο για να αλλάξετε τις πηγές μεταξύ BT, LINE, USB.

















- 1 **SOURCE:** Πιέστε για να αλλάξετε την πηγή μεταξύ USB, LINE, BT.
- 2 **0-9 ΑΡΙΘΜΗΤΙΚΑ ΚΛΕΙΔΙΑ:** Αυτά τα πλήκτρα χρησιμοποιούνται για να παίξετε ένα κομμάτι απευθείας στη λειτουργία πηγής USB. Π.χ: Για να παίξετε το 12ο κομμάτι στη λίστα αναπαραγωγής USB, πιέστε το αριθμητικό πλήκτρο "1" ακολουθούμενο από "2".
- 3 **BT:** Πιέστε για να μπειτε σε λειτουργία σύζευξης Bluetooth.
- 4 **▶▶:** Αναπαραγωγή του επόμενου τραγουδιού πατώντας "▶▶" σε λειτουργία USB/BT.
- 5 **◀◀:** Γρήγορη προώθηση ενός τραγουδιού πατώντας "◀◀" σε λειτουργία USB.
- 6 **◀◀◀:** Αναπαραγωγή του προηγούμενου τραγουδιού πατώντας "◀◀◀" σε λειτουργία USB/BT.
- 7 **MIC VOL-:** Για μείωση της έντασης της κιθάρας και του μικροφώνου.
- 8 **VOL-:** Για μείωση της έντασης.
- 9 **BASS-:** Για μείωση του μπάσου.
- 10 **TREB-:** Για μείωση του πρίμου.
- 11 **ECHO-:** Για μείωση του εφέ αντίχρησης.
- 12 **ECHO+:** Για αύξηση του εφέ αντίχρησης.
- 13 **REPEAT:** Επιλέξετε τη λειτουργία επανάληψης πατώντας το "REPEAT" σε λειτουργία USB. Επανάληψη τυχαία, μονό, όλα.
- 14 **TREB+:** Για αύξηση του πρίμου.
- 15 **LIGHT SHOW:** Για να αλλάξετε τη λειτουργία φωτισμού μεταξύ LED1, LED2, LED3, LED4, OFF
- 16 **BASS+:** Για αύξηση του μπάσου.
- 17 **X.BASS:** Πιέστε αυτό το πλήκτρο για να ενεργοποιήσετε/ απενεργοποιήσετε το επιπλέον εφέ μπάσου.
- 18 **VOL+:** Για αύξηση της έντασης.
- 19 **MIC VOL +:** Για αύξηση της έντασης της κιθάρας και του μικροφώνου.
- 20 **MUTE:** Πιέστε αυτό το πλήκτρο για σίγαση/ακύρωση σίγασης της έντασης του ηχείου.
- 21 **▶▶:** Γρήγορη προώθηση τραγουδιού πατώντας "▶▶" σε λειτουργία USB.
- 22 **▶▶:** Αναπαραγωγή / παύση σε λειτουργία USB/BT.
- 23 **DISCONNECT:** Σε λειτουργία BT, πιέστε για αποσύνδεση και σύζευξη με νέα συσκευή.
- 24 **STANDBY:** Πλήκτρο ενεργοποίησης/ απενεργοποίησης λειτουργίας αναμονής.





ΛΕΙΤΟΥΡΓΙΑ BLUETOOTH

<p>1</p>  <p>Ρυθμίστε τον διακόπτη στη θέση ON.</p>	<p>2</p>  <p>bt</p>  <p>Πατήστε το κουμπί SOURCE μέχρι να αρχίσει να αναβοσβήνει το "BT" στην οθόνη.</p>
<p>3</p>  <p>Αναζητήστε το NGS WILDSPACE 2 / NGS WILDSPACE 3 στις επιλογές Bluetooth της κινητής συσκευής.</p>	<p>4</p>  <p>Το "BT" εμφανίζεται στην οθόνη.</p>



TWS

<p>1</p> 	<p>2</p> 
<p>1</p> 	<p>1</p> 
<p>Ενεργοποιήστε και τα δύο ηχεία.</p>	
<p>2</p>  <p>bt</p> 	<p>2</p>  <p>bt</p>  <p>Πατήστε το κουμπί SOURCE στα δύο ηχεία μέχρι να μπειτε στη λειτουργία Bluetooth (η οθόνη εμφανίζει το "BT" που αναβοσβήνει).</p>

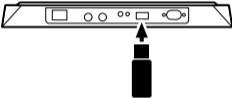

<p>3</p>  <p>Πατήστε το κουμπί DISCONNECT στο τηλεχειριστήριο ώστε και τα δύο ηχεία να μπουν σε λειτουργία αναζήτησης.</p>	
<p>4</p>  <p>Πατήστε το κουμπί TWS, και το "TON" θα εμφανιστεί στην οθόνη και των δύο ηχείων.</p>	

<p>5</p>  <p>"beep"</p>	<p>5</p>  <p>"beep"</p> <p>Θα ακούσετε "ζουμπά" σε και τα δύο ηχεία.</p>
<p>6</p>  <p>Ένα από τα ηχεία θα συνεχίσει να εμφανίζει το "BT" που αναβοσβήνει στην οθόνη, ενώ το άλλο θα έχει το "BT" σταθερό.</p>	<p>6</p> 
<p>7</p>  <p>Αναζητήστε το NGS WILDSpace 2 / NGS WILDSpace 3 στις επιλογές Bluetooth της κινητής συσκευής.</p>	

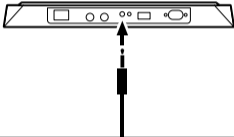

ΛΕΙΤΟΥΡΓΙΑ USB

<p>1</p>  <p>Ρυθμίστε τον διακόπτη στη θέση ON.</p>	<p>2</p> 
<p>3</p>  <p>USB</p> <p>Πατήστε το κουμπί SOURCE μέχρι να εμφανιστεί το "USB" στην οθόνη.</p>	

ΛΕΙΤΟΥΡΓΙΑ AUX IN

<p>1</p> 
<p>2</p> 

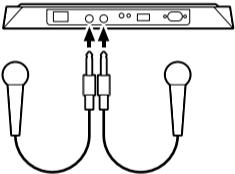
ΑΝΑΜΙΞΗ ΗΧΟΥ ΜΕ ΜΙΚΡΟΦΩΝΟ

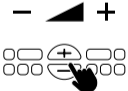
<p>1</p>  <p>Συνδέστε δυναμικό μικρόφωνο στην είσοδο 1/4".</p>	<p>2</p>  <p>Για να ρυθμίσετε την ένταση του μικροφώνου, πατήστε το κουμπί MIC MENU μία φορά, η οθόνη θα δείξει "2U **".</p> <p>3</p>  <p>Χρησιμοποιήστε τα κουμπιά + και - για να ρυθμίσετε την ένταση του μικροφώνου.</p>
---	---

ΤΕΧΝΙΚΕΣ ΠΡΟΔΙΑΓΡΑΦΕΣ

	ROLLER FURIA 2	ROLLER FURIA 3
Συμβατό με bluetooth 5.0	5.3	5.3
TWS (λήψη διπλάσιας ισχύος με την ταυτόχρονη σύνδεση 2 ηχείων χωρίς καλώδια)	Ναί	Ναί
Μέγιστη ισχύς εξόδου	2000W	4000W
RMS	400W	800W
Είσοδος	100–240 V ~ 50/60Hz - 2.03A	100–240 V ~ 50/60Hz - 3.46A
Είσοδος ήχου AUX	Ναί	Ναί
Είσοδος ήχου USB έως και 32GB	Ναί	Ναί
Έλεγχος έντασης ήχου	Ναί	Ναί
Συχνότητα λειτουργίας	2402-2480MHz	2402-2480MHz
Μέγιστη ισχύς RF εξόδου	6dBm	6dBm
Μορφές ήχου	MP3/WAV/WMA	MP3/WAV/WMA

ΑΣΦΑΛΕΙΑ

ΣΗΜΑΝΤΙΚΕΣ ΟΔΗΓΙΕΣ ΑΣΦΑΛΕΙΑΣ

Για όλα τα προϊόντα:

1. Διαβάστε και ακολουθήστε τις οδηγίες.
2. Φυλάξτε τις οδηγίες σε ασφαλές μέρος.
3. Σεβαστείτε τις προειδοποιήσεις.
4. Μην κλείνετε τις ανοίγματα αερισμού. Εγκαταστήστε το προϊόν σύμφωνα με τις οδηγίες.
5. Μην εγκαθιστάτε το προϊόν κοντά σε πηγές θερμότητας, όπως καλοριφέρ, σίτες θέρμανσης, κουζίνες ή άλλες συσκευές (όπως ενισχυτές) που παράγουν θερμότητα.
6. Αποφύγετε το πάτημα ή τη σφίξη του καλωδίου τροφοδοσίας, ειδικά στα φics, τις πρίζες και το σημείο όπου βγαίνουν από το προϊόν.
7. Χρησιμοποιήστε μόνο τα προαιρετικά προϊόντα και αξεσουάρ που παρέχονται με το προϊόν.
8. Να προσέχετε κατά τη μεταφορά για να μην υποστεί ζημιά το προϊόν.
9. Αποσυνδέστε τη συσκευή κατά τη διάρκεια καταιγίδων ή όταν δεν τη χρησιμοποιείτε για μεγάλο χρονικό διάστημα.
10. Το καλώδιο τροφοδοσίας που παρέχεται για τη συσκευή πρέπει να παραμείνει έτοιμο για επαναχρησιμοποίηση.
11. Να μην εκθέτετε τις μπαταρίες σε υπερβολική θερμότητα, όπως ηλιακό φως ή φωτιά, καθώς και υγρασία από το περιβάλλον όπου τις χρησιμοποιείτε ή αποθηκεύετε.
12. Αυτή η συσκευή έχει σχεδιαστεί για χρήση μόνο με την πηγή τροφοδοσίας και/ή το καλώδιο φόρτισης που παρέχονται από τον κατασκευαστή.

ΠΡΟΣΟΧΗ

ΚΙΝΔΥΝΟΣ ΗΛΕΚΤΡΟΠΛΗΞΙΑΣ. ΜΗΝ ΑΝΟΙΓΕΤΕ ΤΗΝ ΣΥΣΚΕΥΗ



Το σύμβολο αναφέρεται σε "Κίνδυνος Υψηλής Τάσης" που δεν είναι μονωμένη μέσα στο περίβλημα του προϊόντος και, αν χρησιμοποιηθεί λανθασμένα ή αν αποσυρμαρμολογηθεί το προϊόν, μπορεί να προκαλέσει ηλεκτροπληξία στους ανθρώπους.



Το σύμβολο αναφέρεται σε "Σημαντικές Οδηγίες" λειτουργίας και συντήρησης (επισκευές).

ΠΡΟΕΙΔΟΠΟΙΗΣΗ:

Ο κατασκευαστής αποποιείται κάθε ευθύνη για ζημιές ή φθορές που προκαλούνται από μη εξουσιοδοτημένες τροποποιήσεις.

ΓΙΑ ΟΛΕΣ ΤΙΣ ΧΩΡΕΣ ΤΗΣ ΕΥΡΩΠΑΪΚΗΣ ΕΝΩΣΗΣ:

Για προϊόντα που περιλαμβάνουν έξοδο ήχου

Πρόληψη απώλειας ακοής



Προσοχή: Μπορεί να προκληθεί απώλεια ακοής εάν χρησιμοποιηθούν ακουστικά ή ακουστικά με υψηλή ένταση ήχου για παρατεταμένα χρονικά διαστήματα. Τα προϊόντα έχουν ελεγχθεί για να επαληθευτούν οι απαιτήσεις επιπέδου ήχου που ορίζονται στα ισχύοντα πρότυπα NF EN 50332-1:2013 και/ή EN 50332-2:2013 που απαιτούνται από το γαλλικό άρθρο L.5232-1.

Σημαντικό: Για να αποφευχθούν πιθανές βλάβες από απώλεια ακοής, μην ακούτε με υψηλή ένταση ήχου για παρατεταμένα χρονικά διαστήματα.

Αυτή η συσκευή πληροί τις απαιτήσεις της Ευρωπαϊκής Ένωσης (2014/53/UE) σχετικά με τον περιορισμό της έκθεσης του γενικού κοινού σε ηλεκτρομαγνητικά πεδία, όσον αφορά την προστασία της υγείας.

Τα όρια αυτά αποτελούν μέρος ευρείων συστάσεων για την προστασία του γενικού κοινού. Αυτές οι συστάσεις έχουν αναπτυχθεί και ελεγχθεί από ανεξάρτητους επιστημονικούς οργανισμούς μέσω συχνών και λεπτομερών αξιολογήσεων επιστημονικών μελετών. Η μονάδα μέτρησης για το συνιστώμενο όριο του Ευρωπαϊκού Συμβουλίου για κινητές συσκευές είναι ο "Ειδικός Ρυθμός Απορρόφησης" (SAR, Specific Absorption Rate) και το μέσο όριο SAR είναι 20 W/kg για 10 γραμμάρια σωματικού ιστού.

Η Lurbe Grup S.A. πληροί την απαίτηση της Διεθνούς Επιτροπής για την προστασία από τη μη ιονίζουσα ακτινοβολία (ICNIRP, International Commission on Non-Ionizing Radiation Protection).

Στην περίπτωση χρήσης κοντά στο σώμα, αυτό το προϊόν έχει ελεγχθεί και πληροί τις οδηγίες έκθεσης της ICNIRP και τα ευρωπαϊκά πρότυπα EN 62479 και EN 50663. Η τιμή SAR έχει μετρηθεί με τη συσκευή σε απόσταση 1,0 cm από το σώμα, παράλληλα με τη μετάδοση στο υψηλότερο επίπεδο εξόδου που πιστοποιείται για όλες τις ζώνες συχνοτήτων της κινητής συσκευής.



Ειδιοποίηση WEEE: Η Οδηγία για τα WEEE (Waste Electrical and Electronic Equipment, Απόβλητα Ηλεκτρικού και Ηλεκτρονικού Εξοπλισμού), η οποία τέθηκε σε ισχύ ως ευρωπαϊκή νομοθεσία στις 14/02/2014, αφορά τη μεταχείριση των ηλεκτρονικών εξοπλισμών στο τέλος τους κύκλου ζωής τους. Προτεραιότητα έχει η επαναχρησιμοποίηση, η ανακύκλωση και άλλες μορφές ανάκτησης των αποβλήτων αυτών με σκοπό τη μείωση της εξάντλησής τους. Το λογότυπο WEEE βρίσκεται σε αυτήν την ενότητα.

Αυτό το προϊόν δεν πρέπει να απορρίπτεται μαζί με τα υπόλοιπα οικιακά απόβλητα. Έχετε την ευθύνη να απορρίψετε όλα τα απόβλητα από τις ηλεκτρικές συσκευές σας και, για τον σκοπό αυτό, πρέπει να τα παραδίδετε στον καθορισμένο σημείο συλλογής για την ανακύκλωση των επικίνδυνων αποβλήτων αυτών. Η απομόνωση της συλλογής και η κατάλληλη ανακύκλωση των αποβλήτων από τις ηλεκτρικές και ηλεκτρονικές συσκευές σας κατά την απόρριψη βοηθούν στη διατήρηση των φυσικών πόρων και εξασφαλίζουν την ασφάλεια της ανθρώπινης υγείας και του περιβάλλοντος. Για περισσότερες πληροφορίες σχετικά με την απόρριψη, την ανάκτηση και τα σημεία συλλογής αποβλήτων ηλεκτρικών και ηλεκτρονικών συσκευών, επικοινωνήστε με τον τοπικό δήμο, την υπηρεσία διάθεσης οικιακών αποβλήτων, το κατάστημα από το οποίο αγοράσατε τη συσκευή ή τον κατασκευαστή της.

Συμμόρφωση με την οδηγία RoHS.

Αυτό το προϊόν συμμορφώνεται με την Οδηγία 2011/65/ΕΕ και την τροποποίησή της (ΕΕ) 2015/863 του Ευρωπαϊκού Κοινοβουλίου και του Συμβουλίου της 4ης Ιουνίου 2015 για τον περιορισμό της χρήσης επικίνδυνων ουσιών σε ηλεκτρικές και ηλεκτρονικές συσκευές.

Για προϊόντα που περιλαμβάνουν μπαταρίες.

Οδηγία 2013/56/ΕΕ της ΕΕ για τις μπαταρίες.

Η νέα οδηγία 2013/56/ΕΕ για μπαταρίες και συσσωρευτές, που αντικαθιστά τη προηγούμενη οδηγία, τέθηκε σε ισχύ στις 01/07/2015. Η οδηγία ισχύει για όλους τους τύπους μπαταριών και συσσωρευτών (AA, AAA, κουμπιά, μολύβδου, επαναφορτιζόμενες), συμπεριλαμβανομένων αυτών που ενσωματώνονται σε οικιακές συσκευές, εκτός από εφαρμογές στρατιωτικού, ιατρικού και ηλεκτρικών εργαλείων. Η οδηγία θεσπίζει κανόνες για τη συλλογή, την επεξεργασία, την ανακύκλωση και την απόρριψη των μπαταριών, και έχει ως στόχο την απαγόρευση ορισμένων επικίνδυνων ουσιών και τη βελτίωση της περιβαλλοντικής απόδοσης των μπαταριών και όλων των φορέων της αλυσίδας εφοδιασμού.

Οδηγίες για το χρήστη σχετικά με την αφαίρεση, ανακύκλωση και διάθεση των χρησιμοποιημένων μπαταριών.

Για να αφαιρέσετε τις μπαταρίες από τη συσκευή ή το τηλεχειριστήριο, αντιστρέψτε τη διαδικασία της τοποθέτησης των μπαταριών που περιγράφεται στο εγχειρίδιο χρήσης. Στην περίπτωση προϊόντων με ενσωματωμένες μπαταρίες που διαρκούν για ολόκληρη τη διάρκεια ζωής του προϊόντος, δεν είναι δυνατή η αφαίρεση των μπαταριών από τον χρήστη. Σε αυτές τις περιπτώσεις, τα κέντρα ανακύκλωσης ή ανάκτησης διαχειρίζονται τη διάλυση του προϊόντος και την αφαίρεση των μπαταριών. Εάν για οποιονδήποτε λόγο είναι απαραίτητη η αντικατάσταση μιας από αυτές τις μπαταριών, η διαδικασία πρέπει να γίνεται σε εξουσιοδοτημένα κέντρα επισκευής.

Στην Ευρωπαϊκή Ένωση και σε άλλες περιοχές, απαγορεύεται η απόρριψη των μπαταριών μαζί με τα οικιακά απορρίμματα. Όλες οι μπαταρίες πρέπει να απορρίπτονται με τρόπο που δεν βλάπτει το περιβάλλον. Επικοινωνήστε με τους τοπικούς υπεύθυνους διαχείρισης αποβλήτων για πληροφορίες σχετικά με την ασφαλή συλλογή, ανακύκλωση και διάθεση των ήδη χρησιμοποιημένων μπαταριών για το περιβάλλον.

ΠΡΟΕΙΔΟΠΟΙΗΣΗ: Κίνδυνος έκρηξης εάν αντικατασταθεί η μπαταρία εσφαλμένα. Για μείωση του κινδύνου πυρκαγιάς ή εγκαυμάτων, δεν πρέπει να αποσυναρμολογείτε, να κοπανάτε, να διατρυπάτε, να προκαλείτε βραχυκύκλωμα εξωτερικών επαφών, να εκθέτετε σε θερμοκρασία πάνω από 60°C (140°F) ή να απορρίπτετε σε φωτιά ή νερό. Να αντικαθιστάτε μόνο με τις καθορισμένες μπαταρίες.



Το σύμβολο ξεχωριστής συλλογής για όλες τις μπαταρίες και τους συσσωρευτές είναι αυτό που φαίνεται σε αυτήν την ενότητα.

Οι μπαταρίες, οι συσσωρευτές και τα κουμπιά μπαταρίας που περιέχουν πάνω από 0,0005% υδράργυρο, πάνω από 0,002% κάδμιο ή πάνω από 0,004% μολύβδο θα σημειώνονται με τον αντίστοιχο χημικό σύμβολο του μετάλλου: Hg, Cd ή Pb, αντίστοιχα. Ανατρέξτε στο σύμβολο που φαίνεται παρακάτω:



Hg



Cd



Pb

VEZÉRLŐ GOMBOK



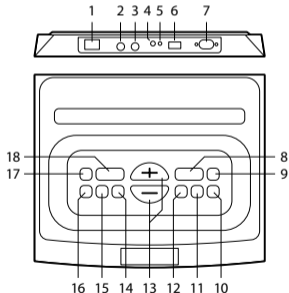

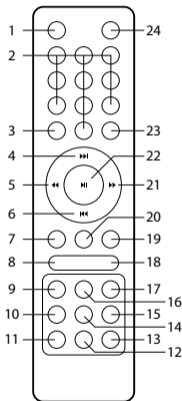
- POWER SWITCH:** Nyomja meg ezt a kapcsolót az egység be- vagy kikapcsolásához.
- MIC1 IN:** 1/4" Mikrofon bemeneti csatlakozó
- MIC2 IN:** 1/4" Mikrofon bemeneti csatlakozó
- LINE-IN:** 1/8" Segéd audio bemenet
- POWER INDICATOR LED:** Tápellátás jelző LED
- USB:** USB meghajtó port. USB eszközök töltése vagy hangfájlok lejátszása.
- AC INPUT:** AC 100V-240V~50/60Hz.
- X DRIVE:** Nyomja meg a gombot az X DRIVE mélylábás erősítés be- vagy kikapcsolásához.
- LIGHT:** Nyomja meg a fényeffekt módok közötti váltáshoz: LED1, LED2, LED3, LED4, KI
- ▶▶:** Ugrás a következő számra USB/BT módban.
- ▶|:** USB/BT bemeneti módban: Nyomja meg a szájzene lejátszásához/ szüneteltetéséhez.
- ◀◀:** Ugrás az előző számra USB/BT bemeneti módban.
- /+:** Hangszabályzás és funkciók állítása.
- MIC MENU:** Nyomja meg ezt a gombot a menü átváltásához a mikrofon hangerője, visszhanghatás között. Állítsa be a +/- gombokkal.
- MENU:** Nyomja meg ezt a gombot a menü átváltásához a mély, magas között. Állítsa be a +/- gombokkal.
- BT/TWS**
- STANDBY:** Az üzem felfüggesztéséhez és az energia megtakarításához, ha nem használják, nyomja meg az állapotfőkapcsolót az ÁLLÓHÁLÓZAT módba való belépéshez. Nyomja meg újra az üzembe való visszatéréshez.
- SOURCE:** Nyomja meg ezt a gombot a források közötti váltáshoz BT, LINE, USB között.













- 1 **SOURCE:** Nyomja meg a USB, LINE, BT közötti források közötti váltáshoz.
- 2 **0-9 SZÁMOK:** Ezeket a gombokat használják a számok közvetlen lejátszásához USB forrás módban.
Pl.: A 12. szám lejátszásához az USB lejátszási listán nyomja meg az "1" számú billentyűt, majd a "2" számú billentyűt.
- 3 **BT:** Nyomja meg a Bluetooth párosítási módba való belépéshez.
- 4 **▶▶:** A következő szám lejátszásához nyomja meg a "▶▶" gombot USB/BT bemeneti módban.
- 5 **◀◀:** Gyors visszatekerés egy számmal nyomja meg a "◀◀" gombot USB bemeneti módban.
- 6 **◀◀◀:** A korábbi szám lejátszásához nyomja meg a "◀◀◀" gombot USB/BT bemeneti módban.
- 7 **MIC VOL-:** A gitár és a mikrofon hangerő csökkentéséhez.
- 8 **VOL-:** A hangerő csökkentéséhez.
- 9 **BASS-:** A basszus hatás csökkentéséhez.
- 10 **TREB-:** A magas hanghatás csökkentéséhez.
- 11 **ECHO-:** Az echo hatás csökkentéséhez.
- 12 **ECHO+:** Az echo hatás növeléséhez.
- 13 **REPEAT:** Ismétlődő mód kiválasztása az "ISMÉTLÉS" megnyomásával USB bemeneti módban.
Ismétlés véletlenszerű, egyes, minden.
- 14 **TREB+:** A magas hanghatás növeléséhez.
- 15 **LIGHT SHOW:** Fényeffekt mód változtatása közötti váltás a LED1, LED2, LED3, LED4, KI között
- 16 **BASS+:** A basszus hatás növeléséhez.
- 17 **X.BASS:** Nyomja meg ezt a gombot a kiegészítő basszus hatás be- vagy kikapcsolásához.
- 18 **VOL+:** A hangerő növeléséhez.
- 19 **MIC VOL +:** A gitár és a mikrofon hangerő növeléséhez.
- 20 **MUTE:** Nyomja meg ezt a gombot a hangszóró hangerő némitásához/feloldásához.
- 21 **▶▶▶:** Gyors előre tekerés egy számmal nyomja meg a "▶▶▶" gombot USB bemeneti módban.
- 22 **▶:** Lejátszás/szüneteltetés USB/BT módban.
- 23 **DISCONNECT:** A Bluetooth kapcsolat bontásához és új eszközzel való párosításhoz nyomja meg.
- 24 **STANDBY:** Készenléti BE/KI kapcsoló.



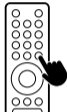

BLUETOOTH MÓD

<p>1</p>  <p>Állítsa az állkapcsolót ON állásba.</p>	<p>2</p>  <p>Nyomja meg a SOURCE gombot, amíg a "BT" nem kezd villogni a képernyőn.</p>
<p>3</p>  <p>Keresse meg a NGS WILDSPACE 2 / NGS WILDSPACE 3-et a mobil eszköz Bluetooth beállításában.</p>	<p>4</p>  <p>A "BT" rögzítve a képernyőn.</p>



TWS

	
<p>1</p> 	<p>1</p> 
<p>Mindkét hangszórót kapcsolja be.</p>	
<p>2</p> 	<p>2</p>  <p>Nyomja meg a SOURCE gombot mindkét hangszórón, amíg Bluetooth módba nem lépnek (a kijelzőn "BT" villog).</p>

<p>3</p>  <p>Nyomja meg a DISCONNECT gombot a távirányítón, hogy mindkét hangszóró keresési módba kerüljön.</p>	
<p>4</p>  <p>ton</p> <p>Nyomja meg a TWS gombot, és mindkét hangszóró kijelzőjén megjelenik a "TON".</p>	 <p>ton</p>

<p>5</p>  <p>"beep"</p>	 <p>"beep"</p> <p>Hallani fogja a "bip" hangot mindkét hangszóróból.</p>
<p>6</p>  <p>Az egyik hangszóró továbbra is "BT" villogást fog mutatni a képernyőn, míg a másik "BT" rögzítve lesz.</p>	
<p>7</p>  <p>Keresse meg a NGS WILDSpace 2 / NGS WILDSpace 3-et a mobil eszköz Bluetooth beállításában.</p>	

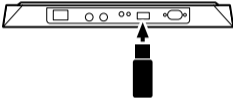

USB MÓD

<p>1</p>  <p>Állítsa az állkapcsolót ON állásba.</p>	<p>2</p> 
<p>3</p>  <p>USB</p> <p>Nyomja meg a SOURCE gombot, amíg a képernyőn meg nem jelenik az "USB".</p>	

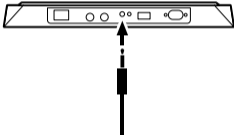
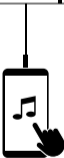
AUX IN MÓD

<p>1</p> 
<p>2</p> 

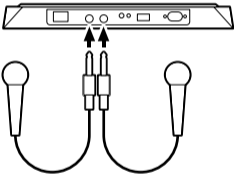
HANGKEVERÉS MIKROFONNAL

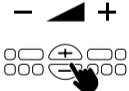
<p>1</p>  <p>Csatlakoztassa a dinamikus mikrofont a 1/4"-os bemenethez.</p>	<p>2</p>  <p>A mikrofon hangerőjének beállításához egyszer nyomja meg a MIC MENU gombot, a kijelzőn "2U **" olvasható.</p> <p>3</p>  <p>Használja a + és - gombokat a mikrofon hangerő beállításához.</p>
--	---

MŰSZAKI ADATLAP

	ROLLER FURIA 2	ROLLER FURIA 3
Kompatibilis a Bluetooth 5.0 -val	5.3	5.3
TWS (dupla áramellátás két hangszóró csatlakoztatásához egyszerre kábelek nélkül)	Igen	Igen
Kimeneti csúcsteljesítmény	2000W	4000W
RMS teljesítmény	400W	800W
Bemenet	100–240 V ~ 50/60Hz - 2.03A	100–240 V ~ 50/60Hz - 3.46A
AUX audio bemenet	Igen	Igen
USB audió bemenet akár 32GB-ig	Igen	Igen
Hangerőszabályozó	Igen	Igen
Működési frekvencia	2402-2480MHz	2402-2480MHz
Maximális RF kimeneti teljesítmény	6dBm	6dBm
Audió formátumok	MP3/WAV/WMA	MP3/WAV/WMA

BIZTONSÁG

FONTOS BIZTONSÁGI UTASÍTÁSOK

Minden termék esetében:

1. Olvassa el és kövesse az utasításokat.
2. Tartsa az utasításokat biztonságos helyen.
3. Tartsa be a figyelmeztetéseket.
4. Ne takarja el a szellőzőnyílásokat. A telepítést végezze el az utasítások szerint.
5. Ne telepítse közel hőforrásokhoz, mint például radiátorokhoz, fűtőrácsokhoz, konyhákhoz vagy más hő termelő készülékekhez (beleértve az erősítőket).
6. Kerülje a tápkábel taposását vagy összenyomását, különösen a dugóknál, a konnektoroknál és a készülékből kilépő helyen.
7. Csak a termékhez mellékelt kiegészítőket és tartozékokat használja.
8. Fordítson figyelmet a szállításra, hogy ne sérüljön a termék.
9. Húzza ki a készüléket villámások vagy hosszabb ideig történő használat hiányában.
10. A készülék táplálásához szükséges kábelnek készen kell állnia a további használatra.
11. Ne tegye ki a hőt vagy a napot akkumulátoroknak, valamint a túlzott nedvességet a használandó és/vagy tárolandó helyen.
12. Ez a készülék kizárólag a gyártó által szállított tápegységgel és/vagy töltőkábellel használható.

FIGYELEM!

ELEKTROMOS ÁRAMÜTÉS VESZÉLYE. NE NYISSA MEG A KÉSZÜLÉKET



A szimbólum az "veszélyes, ki nem szigetelt feszültség" jelzését hordozza a termék házában belül, amely helytelen használat és szétszerelés esetén elektromos áramütést okozhat embernek.



A szimbólum az "fontos utasításokat" jelenti működtetésre és karbantartásra (javításokra) vonatkozóan.

FIGYELMEZTETÉS:

A gyártó nem vállal felelősséget az engedély nélküli módosítások által okozott károkért vagy romlásokért.

FELHASZNÁLÓI ÚTMUTATÓ

AZ EURÓPAI UNIÓ ÖSSZES ORSZÁGÁRA VONATKOZÓAN:

Hangkimenettel rendelkező termékek esetén

Halláskárosodás megelőzése



Figyelem: Hosszabb ideig tartó, magas hangerővel történő fülhallgató vagy fejhallgató használat halláskárosodást okozhat. A termékeket tesztelték a vonatkozó NF EN 50332-1:2013 és/vagy EN 50332-2:2013 szabványokban meghatározott hangnyomásszint követelmények teljesítésére, amelyeket a francia L5232-1 cikk előír.

Fontos: Lehetséges halláskárosodás elkerülése érdekében ne hallgassa hosszú ideig magas hangerővel.

Ez a készülék megfelel az Európai Unió (2014/53/UE) által meghatározott követelményeknek, amelyek a közönség általános expozíciójának korlátozására vonatkoznak az elektromágneses mezőkre vonatkozóan az egészségvédelem tekintetében.

A határértékek széles körű ajánlások részét képezik a közönség általános védelme érdekében. Ezeket az ajánlásokat független tudományos szervezetek fejlesztették ki és tesztelték gyakori és részletes tudományos tanulmányok értékelése révén. Az Európai Tanács által javasolt határérték egysége a "specifikus abszorpció ráta" (SAR), és az átlagos SAR határérték 20 W/kg a test 10 grammjára vonatkozóan.

A Lurbe Grup S.A. eleget tesz a nem ionizáló sugárzás elleni védelemről szóló Nemzetközi Bizottság (ICNIRP, International Commission on Non-ionizing Radiation Protection) követelményének.

A testhez való közeli használat esetén ez a termék megfelel az ICNIRP expozíciós irányelveinek és az EN 62479 és EN 50663 európai szabványoknak. Az SAR értékét a készülékkel a testtől 1,0 cm távolságra mérték, miközben a mobil eszköz összes frekvenciasávjában a legmagasabb tanúsított kimeneti teljesítményszintet adta át.



WEEE figyelmeztetés: A WEEE (Waste Electrical and Electronic Equipment, Elektromos és Elektronikus Hulladék) irányelv, amely az Európai Unióban 2014. február 14-én jogerőre emelkedett, az elektronikai berendezések kezelésére vonatkozik élettartamuk végén. Előnyben részesíti ezeknek a hulladékoknak a hasznosítását, újrafeldolgozását és más formáit a lerakás csökkentése érdekében. A WEEE logó ugyanabban a szakaszban található.

Ez a termék nem dobható a háztartási hulladékkal együtt. Önnek felelőssége, hogy minden elektromos berendezés hulladékát megfelelően ártalmatlanítsa, ehhez pedig a veszélyes hulladék újrahasznosítására kijelölt gyűjtőpontra kell vinni. A megfelelő gyűjtés és a megfelelő módon történő elektromos és elektronikai berendezés hulladékainak visszanyerése lehetővé teszi, hogy segítsünk megőrizni a természeti erőforrásokat, és biztosítsuk az emberi egészség és a környezet biztonságát. További információért az elektromos és elektronikai berendezés hulladékainak megsemmisítéséről, visszanyeréséről és gyűjtőpontjairól forduljon a helyi városi központba, a háztartási hulladékkezelő szolgáltatóhoz, az eszköz vásárlásakor felkeresett üzlethez vagy az eszköz gyártójához.

RoHS megfeleléség.

Ez a termék megfelel az Európai Parlament és Tanács 2011/65/EU irányelvének és annak módosításának (EU) 2015/863, amely 2015. június 4-én született a veszélyes anyagok korlátozásáról az elektromos és elektronikus berendezésekben.

Batteriet tartalmazó termékek esetén.

Az EU 2013/56/EU irányelve akkumulátorokról.

Az új, 2013/56/EU irányelv az akkumulátorokról és az elemekről, amely felváltotta az előző irányelvet, 2015. július 1-jén lépett életbe. Az irányelv vonatkozik mindenféle akkumulátorra és elemre (AA, AAA, gomelem, ólomsavas, újratölthető), beleértve az elektromos háztartási készülékekben találhatókat is, kivéve a katonai, orvosi és elektromos szerszámok alkalmazásait. Az irányelv szabályokat állapít meg az akkumulátorok gyűjtésére, kezelésére, újrahasznosítására és ártalmatlanítására, és célja, hogy tiltsa bizonyos veszélyes anyagok használatát és javítsa az akkumulátorok környezeti teljesítményét és az ellátási lánc minden szereplőjének tevékenységét.

Felhasználói utasítások a használt elemek eltávolításához, újrahasznosításához és ártalmatlanításához.

Az eszköz vagy a távirányító elemének eltávolításához fordítsa meg a tulajdonos kézikönyvében leírt elemek behelyezésének folyamatát.

Az élettartamuk teljes időtartama alatt működő elemeket tartalmazó termékek esetén a felhasználó nem tudja kivenni az elemeket. Ilyen esetekben a hulladékfeldolgozó vagy -visszanyerő központok kezelik a termék szétszerelését és az elemek eltávolítását. Ha valamilyen okból szükség van az ilyen elemek cseréjére, azt csak hitelesített szervizközpontokban szabad elvégezni.

Az Európai Unióban és más helyeken tilos az elemeket háztartási hulladékkal együtt dobni. Az összes elemet környezetre ártalmatlan módon kell megsemmisíteni. Vegye fel a kapcsolatot a helyi hulladékkezelési hatóságokkal a már használt elemek biztonságos gyűjtésével, újrahasznosításával és környezetbarát megsemmisítésével kapcsolatos információkért.

FIGYELEM: Robbanásveszély, ha az elemet helytelenül cserélik. A tűzveszély vagy égési sérülések kockázatának csökkentése érdekében ne bontsa szét, ne zúzza össze, ne fűrje meg, ne okozza a külső érintkezők rövidzárlatát, ne tegye ki 60 °C (140 °F) feletti hőmérsékletnek, és ne dobja tűzbe vagy vízbe. Csak a megadott típusú elemekkel helyettesítse.



A külön gyűjtött összes elem és akkumulátor szimbóluma a következőkben látható.

Azok az elemek, akkumulátorok és gomelemek, amelyekben a higany több mint 0,0005%, a kadmium több mint 0,002% vagy a ólom több mint 0,004% található, az adott fémre vonatkozó vegyi jelzéssel lesznek ellátva: Hg, Cd vagy Pb. Lásd a lent látható szimbólumot.



Hg



Cd



Pb

GUMB ZA UPRAVLJANJE

- 1 **POWER SWITCH:** Pritisnite ta stikalo, da vklopite ali izklopite enoto.
- 2 **MIC1 IN:** Vhod za mikrofona 1/4"
- 3 **MIC2 IN:** Vhod za mikrofona 1/4"
- 4 **LINE-IN:** Pomožni avdio vhod 1/8"
- 5 **POWER INDICATOR LED:** LED indikator napajanja
- 6 **USB:** USB vrata za pogon. Polnite USB naprave ali predvajajte avdio datoteke.
- 7 **AC INPUT:** AC 100V-240V~, 50/60Hz.
- 8 **X DRIVE:** Pritisnite tipko, da vklopite/izklopite ojačanje nizkih tonov X DRIVE.
- 9 **LIGHT:** Pritisnite za preklop med načini osvetlitve: LED1, LED2, LED3, LED4, IZKLOP
- 10 **▶▶:** Preskoči na naslednjo pesem v načinu USB/BT.
- 11 **▶|:** V načinu USB/BT vhoda: Pritisnite za predvajanje/pavzo skladbe.
- 12 **◀◀:** Preskoči na prejšnjo pesem v načinu USB/BT vhoda.
- 13 **-/+:** Nastavi glasnost in funkcije.
- 14 **MIC MENU:** Pritisnite to tipko, da preklopite med menjem za mikrofonsko glasnost, učinek odmeva. Nastavite z +/- tipkami.
- 15 **MENU:** Pritisnite to tipko, da preklopite med menjem za bas, visoke tone. Nastavite z +/- tipkami.



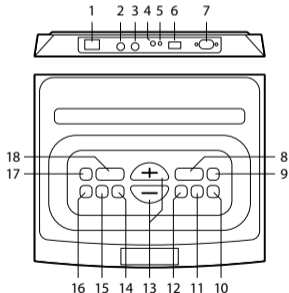

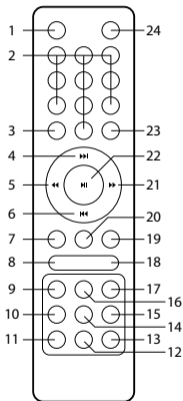
- 16 **BT/TWS**
- 17 **STANDBY:** Za zaustavitev delovanja in varčevanje z energijo, kadar ni v uporabi, pritisnite za vstop v način STANDBY. Ponovno pritisnite za nadaljevanje delovanja.
- 18 **SOURCE:** Pritisnite to tipko, da spremenite vire med BT, LINIJA, USB.











- 1 **SOURCE:** Pritisnite za spremembo vira med USB, LINIJA, BT.
- 2 **0-9 ŠTEVILSKÉ TIPKE:** Te tipke se uporabljajo za neposredno predvajanje skladbe v načinu vira USB. Npr.: Za predvajanje 12. skladbe v seznamu USB pritisnite številčno tipko "1", nato pa "2".
- 3 **BT:** Pritisnite za vstop v način seznanjanja Bluetooth.
- 4 **▶▶:** Predvajajte naslednjo skladbo s pritiskom "▶▶" v načinu USB/BT vhoda.
- 5 **◀◀:** Hitro prevrtilite skladbo s pritiskom "◀◀" v načinu USB vhoda.
- 6 **◀◀◀:** Predvajajte prejšnjo skladbo s pritiskom "◀◀◀" v načinu USB/BT vhoda.
- 7 **MICVOL-:** Za zmanjšanje glasnosti kitare in mikrofona.
- 8 **VOL-:** Za zmanjšanje glasnosti.
- 9 **BASS-:** Za zmanjšanje učinka basov.
- 10 **TREB-:** Za zmanjšanje učinka visokih tonov.
- 11 **ECHO-:** Za zmanjšanje učinka odmeva.
- 12 **ECHO+:** Za povečanje učinka odmeva.
- 13 **REPEAT:** Izberite način ponavljanja s pritiskom "REPEAT" v načinu USB vhoda. Ponovi naključno, posamično, vse.
- 14 **TREB+:** Za povečanje učinka visokih tonov.
- 15 **LIGHT SHOW:** Za spremembo načina osvetlitve med LED1, LED2, LED3, LED4, IZKLOP
- 16 **BASS+:** Za povečanje učinka basov.
- 17 **X.BASS:** Pritisnite to tipko, da vklopite/izklopite dodaten učinek basov.
- 18 **VOL+:** Za povečanje glasnosti.
- 19 **MICVOL +:** Za povečanje glasnosti kitare in mikrofona.
- 20 **MUTE:** Pritisnite to tipko za utišanje/odtjanje glasnosti zvočnika.
- 21 **▶▶:** Hitro naprej s pritiskom "▶▶" v načinu USB vhoda.
- 22 **▶:** Predvajaj/pavziraj v načinu USB/BT.
- 23 **DISCONNECT:** V načinu BT pritisnite za prekinitvev povezave in seznanitev z novo napravo.
- 24 **STANDBY:** Tipka za vklop/izklop pripravljenosti.



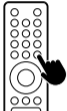
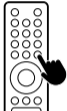

NAČIN BLUETOOTH

<p>1</p>  <p>Nastavite stikalo na položaj ON.</p>	<p>2</p>  <p>Pritisnite gumb SOURCE, dokler na zaslonu ne začne utripati "BT".</p>
<p>3</p>  <p>Poiščite NGS WILDSPACE 2 / NGS WILDSPACE 3 v možnostih Bluetooth na mobilni napravi.</p>	<p>4</p>  <p>"BT" fiksno na zaslonu.</p>



TWS

	
<p>1</p> 	<p>1</p> 
<p>Vklopite oba zvočnika.</p>	
<p>2</p> 	<p>2</p>  <p>Pritisnite gumb SOURCE na obeh zvočnikih, dokler ne vstopita v način Bluetooth (zaslon prikazuje utripajoči "BT").</p>

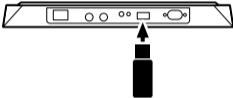

<p>3</p>  <p>Pritisnite gumb DISCONNECT na daljinskem upravljalniku, tako da sta oba zvočnika v načinu iskanja.</p>	
<p>4</p>  <p>ton</p> <p>Pritisnite gumb TWS in na zaslonu obeh zvočnikov se bo pojavila "TON".</p>	 <p>ton</p>

<p>5</p>  <p>"beep"</p>	 <p>"beep"</p> <p>Slišali boste "pisk" na obeh zvočnikih.</p>
<p>6</p>  <p>Eden od zvočnikov bo še naprej prikazoval "BT", ki utripa na zaslonu, medtem ko bo drugi imel "BT" fiksno.</p>	
<p>7</p>  <p>Poiščite NGS WILDSpace 2 / NGS WILDSpace 3 v možnostih Bluetooth na mobilni napravi.</p>	

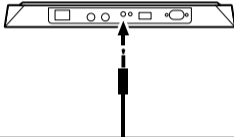

NAČIN USB

<p>1</p>  <p>Nastavite stikalo na položaj ON.</p>	<p>2</p> 
<p>3</p>  <p>Pritisnite gumb SOURCE, dokler se na zaslonu ne prikaže "USB".</p>	

NAČIN AUX IN

<p>1</p> 
<p>2</p> 

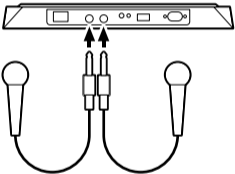
MIKSANJE ZVOKA S MIKROFONOM

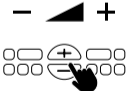
<p>1</p>  <p>Povežite dinamični mikrofona na vhod 1/4".</p>	<p>2</p>  <p>Za prilagajanje glasnosti mikrofona enkrat pritisnite gumb MIC MENU, zaslon bo pokazal "2U**".</p> <p>3</p>  <p>Uporabite gumbе + in -, da prilagodite glasnost mikrofona.</p>
--	---

SPECIFIKACIJE

	ROLLER FURIA 2	ROLLER FURIA 3
Združljivo z Bluetoothom	5.3	5.3
TWS (povežite 2 zvočnika hkrati brez kablov in podvojite moč)	Da	Da
Izhodna moč	2000W	4000W
RMS moč	400W	800W
Vhod	100–240 V ~ 50/60Hz - 2.03A	100–240 V ~ 50/60Hz - 3.46A
AUX avdio vhod	Da	Da
USB avdio vhod do 32 GB	Da	Da
Nadzor glasnosti	Da	Da
Delovna frekvenca	2402-2480MHz	2402-2480MHz
Največja RF izhodna moč	6dBm	6dBm
Zvočni formati	MP3/WAV/WMA	MP3/WAV/WMA

VARNOŠČINA

POMEMBNA VARNOSTNA NAVODILA

Za vse izdelke:

1. Preberite in upoštevajte navodila.
2. Navodila shranite na varno mesto.
3. Spoštujte opozorila.
4. Ne prekrivajte prezračevalnih odprtín. Namestitev izvedite v skladu z navodili.
5. Ne nameščajte blizu vročih virov, kot so radiatorji, ogrevalne rešetke, štedilniki ali druga toplotna izdelava (vključno z ojačevalniki).
6. Izogibajte se hoji ali stiskanju napajalnega kabla, še posebej pri vtičih, vtičnicah in na mestih, kjer izdelka izhajajo iz kabla.
7. Uporabljajte samo priložene pomožne izdelke in dodatke.
8. Pazite, da izdelek ne poškodujete med prevozom.
9. Med nevihtami ali če izdelka dlje časa ne uporabljate, izklopite napravo iz električnega omrežja.
10. Napajalni kabel, priložen za napravo, mora ostati pripravljen za ponovno uporabo.
11. Baterij ne izpostavljajte visokim temperaturam, kot so sonce ali ogenj, in se izogibajte vlažnemu okolju, kjer jo uporabljate ali shranjujete.
12. Ta naprava je namenjena uporabi samo s napajalnikom in/ali polnilnim kablom, ki ga je zagotovil proizvajalec.

POZOR

NEVARNOST ELEKTRIČNEGA UDARA. NE ODPIRAJTE NAPRAVE.



Ta simbol se nanaša na "Neizolirano nevarno napetost" znotraj izdelka, ki lahko pri nepravilni uporabi in demontaži povzroči električni udar pri ljudeh.



Ta simbol se nanaša na "Pomembna navodila" za delovanje in vzdrževanje (popravlila).

ADVERTORIJI:

Proizvajalec zavrača vsako odgovornost za poškodbe ali poslabšanje, ki jih povzročijo neavtorizirane spremembe.

ZA VSE DRŽAVE EVROPSKE UNIJE:

Za izdelke z avdio izhodom

Preprečevanje izgube sluha



Opozorilo: Dolgotrajna uporaba slušalk ali naglasnikov pri visoki glasnosti lahko povzroči izgubo sluha. Izdelki so bili testirani v skladu z zahtevami standardov za zvočni tlak, določenimi v veljavnih standardih NF EN 50332-1:2013 in/ali EN 50332-2:2013, kot jih zahteva francoski člen L.5232-1.

Pomembno: Da bi preprečili morebitno škodo zaradi izgube sluha, ne uporabljajte visoke glasnosti dlje časa.

Ta naprava izpolnjuje zahteve Evropske unije (2014/53/UE) glede omejevanja izpostavljenosti splošne javnosti elektromagnetnim poljem v smislu varovanja zdravja.

Meje so del obsežnih priporočil za varovanje splošne javnosti. Ta priporočila so razvili in preverili neodvisni znanstveni organi skozi pogoste in temeljite preglede znanstvenih študij. Merska enota za priporočeno omejitev Evropskega sveta za mobilne naprave je "Specifična absorpcijska stopnja" (SAR - Specific Absorption Rate), povprečna omejitev SAR pa znaša 20 W/kg na 10 gramov telesnega tkiva.

Lurbe Grup S.A. izpolnjuje zahteve Mednarodne komisije za zaščito pred neionizirnimi sevanji (ICNIRP - International Commission on Non-Ionizing Radiation Protection).

V primeru uporabe ob telesu je bil ta izdelek preizkušen in ustreza smernicam ICNIRP in evropskim standardom EN 62479 in EN 50663. Vrednost SAR je bila izmerjena z napravo na razdalji 1,0 cm od telesa, hkrati pa oddaja na najvišji certificirani izhodni moči v vseh frekvenčnih pasovih mobilne naprave.



Opomba o WEEE: Direktiva o WEEE (Waste Electrical and Electronic Equipment, Odpadna električna in elektronska oprema), ki je postala evropski zakon 14. 2. 2014, obravnava ravnanje z električno in elektronsko opremo po koncu njene življenjske dobe. Prednost je ponovna uporaba, recikliranje in druge oblike obnovitve teh odpadkov za zmanjšanje odlaganja. Logotip WEEE je tisti, ki je prikazan v tem odseku.

Ta izdelek ne sme biti odstranjen z drugimi gospodinjskimi odpadki. Odgovorni ste za odstranjevanje vseh odpadkov vaše električne opreme, zato jih morate odpeljati na določeno zbirno mesto za recikliranje teh nevarnih odpadkov. Ločeno zbiranje in ustrezna obnova odpadkov vaše električne in elektronske opreme nam omogočata ohranjanje naravnih virov ter zagotavljanje varnosti človekovega zdravja in okolja. Za več informacij o odstranjevanju, obnovi in zbirnih mestih za električno in elektronsko opremo se obrnite na lokalni mestni center, službo za odstranjevanje gospodinjskih odpadkov, trgovino, kjer ste izdelek kupili, ali proizvajalca izdelka.

Skladnost z direktivo RoHS.

Ta izdelek je v skladu z direktivo 2011/65/EU in njenim spremembam (EU) 2015/863 Evropskega parlamenta in Sveta z dne 4. junija 2015 o omejitvi uporabe nevarnih snovi v električni in elektronski opremi.

Za izdelke, ki vključujejo baterije.

Direktiva EU 2013/56/EU o baterijah.

Nova direktiva 2013/56/EU o baterijah in akumulatorjih, ki nadomešča prejšnjo direktivo, je začela veljati 1. 7. 2015. Direktiva se uporablja za vse vrste baterij in akumulatorjev (AA, AAA, gumbne baterije, svinčeve baterije, polnilne baterije), vključno z vgrajeno v gospodinjstve aparate, razen za vojaške, medicinske in električne orodne aplikacije. Direktiva določa standarde za zbiranje, obdelavo, recikliranje in odstranjevanje baterij ter si prizadeva prepovedati določene nevarne snovi ter izboljšati okoljsko učinkovitost baterij in vseh operaterjev v dobavni verigi.

Navodila za uporabnika glede odstranjevanja, recikliranja in odstranjevanja uporabljenih baterij.

Da odstranite baterije iz naprave ali daljinskega upravljalnika, sledite postopku vstavljanja baterij, opisanemu v navodilih za lastnika.

V primeru izdelkov z vgrajenimi baterijami, ki trajajo skozi celotno življenjsko dobo izdelka, uporabnik ne more odstraniti baterij. V takih primerih se demontaža izdelka in odstranitev baterij izvajata v centrih za recikliranje ali obnavljanje. Če je zaradi katerega koli razloga potrebna zamenjava ene od teh baterij, postopek izvedite v pooblaščenih servisnih centrih.

V Evropski uniji in drugih krajih je prepovedano odvreči baterije skupaj z gospodinjstvi odpadki. Vse baterije je treba odstraniti na način, ki ne škoduje okolju. Obrnite se na lokalne uradnike za ravnanje z odpadki, da pridobite informacije o varnem zbiranju, recikliranju in odstranjevanju uporabljenih baterij, ki je prijazno do okolja.

OPOZORILO: Obstaja nevarnost eksplozije ob napačni zamenjavi baterije. Da zmanjšate tveganje za požar ali opekline, ne smete razstavljati, drobiti, prebadati, povzročati kratkega stika zunanjih stikov, izpostavljati temperaturam nad 60 °C (140 °F) ali odstranjevati baterij s pomočjo ognja ali vode. Zamenjajte samo z določenimi baterijami.



Simbol ločenega zbiranja vseh baterij in akumulatorjev je prikazan v tem odseku.

Baterije, akumulatorji in gumbne baterije, ki vsebujejo več kot 0,0005 % živega srebra, več kot 0,002 % kadmija ali več kot 0,004 % svina, bodo označene s kemijskim simbolom ustrezne kovine: Hg, Cd ali Pb. Oglejte si simbol, prikazan spodaj:



Hg



Cd



Pb

DUGMI ZA KONTROLU

- 1 **POWER SWITCH:** Pritisnite ovaj prekidač da biste uključili ili isključili uređaj.
- 2 **MIC1 IN:** 1/4" Ulazni priključak za mikروفon
- 3 **MIC2 IN:** 1/4" Ulazni priključak za mikروفon
- 4 **LINE-IN:** 1/8" Pomoćni audio ulaz
- 5 **POWER INDICATOR LED:** LED indikator napajanja
- 6 **USB:** USB priključak za drajv. Napunite USB uređaje ili reprodukujte audio fajlove.
- 7 **AC INPUT:** AC 100V-240V~, 50/60Hz.
- 8 **X DRIVE:** Pritisnite taster da biste uključili/isključili pojačanje basova X DRIVE.
- 9 **LIGHT:** Pritisnite da biste prebacivali između režima osvetljenja: LED1, LED2, LED3, LED4, ISKLJUČENO
- 10 **▶▶:** Preskočite na sledeću pesmu u USB/BT režimu.
- 11 **⏸:** U USB/BT režimu unosa: Pritisnite da biste reprodukovali/pauzirali pesmu.
- 12 **◀◀:** Preskočite na prethodnu pesmu u USB/BT režimu unosa.
- 13 **-/+:** Prilagođava glasnoću i funkcije.
- 14 **MIC MENU:** Pritisnite ovaj taster da biste prebacivali meni između glasnoće mikrofona, efekta eha. Podesite sa +/- tasterima.
- 15 **MENU:** Pritisnite ovaj taster da biste prebacivali meni između basova, visokih tonova. Podesite sa +/- tasterima.



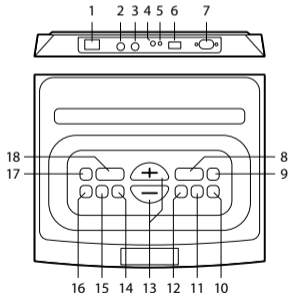

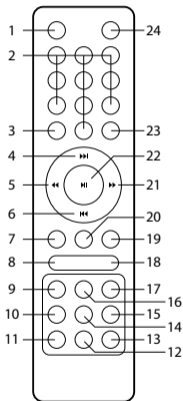
- 16 **BT/TWS**
- 17 **STANDBY:** Da suspendujete operacije i sačuvate energiju kada nije u upotrebi, pritisnite da biste ušli u STANDBY režim. Pritisnite ponovo da biste nastavili sa radom.
- 18 **SOURCE:** Pritisnite ovaj taster da biste promenili izvore između BT, LINIJA, USB.













- 1 **SOURCE:** Pritisnite da biste promenili izvor između USB, LINIJA, BT.
- 2 **0-9 NUMERIČKI TASTERI:** Ovi tasteri se koriste za direktno reprodukovanje pesme u USB režimu izvora. Na primer: Da biste reprodukovali 12. pesmu na USB plejlisti, pritisnite numerički taster "1", zatim "2".
- 3 **BT:** Pritisnite da biste ušli u režim uparivanja Bluetooth-a.
- 4 **▶▶:** Reprodukujte sledeću pesmu pritiskom na "▶▶" u USB/BT režimu unosa.
- 5 **◀◀:** Brzo premotajte pesmu unazad pritiskom na "◀◀" u USB režimu unosa.
- 6 **◀◀|:** Reprodukujte prethodnu pesmu pritiskom na "◀◀|" u USB/BT režimu unosa.
- 7 **MIC VOL-:** Za smanjenje glasnoće gitare i mikrofona.
- 8 **VOL-:** Za smanjenje glasnoće.
- 9 **BASS-:** Za smanjenje bas efekta.
- 10 **TREB-:** Za smanjenje efekta visokih tonova.
- 11 **ECHO-:** Za smanjenje efekta eha.
- 12 **ECHO+:** Za povećanje efekta eha.
- 13 **REPEAT:** Izaberite režim ponavljanja pritiskom na "REPEAT" u USB režimu unosa. Ponavljanje nasumično, pojedinačno, sve.
- 14 **TREB+:** Za povećanje efekta visokih tonova.
- 15 **LIGHT SHOW:** Za promenu režima svetla između LED1, LED2, LED3, LED4, ISKLJUČENO
- 16 **BASS+:** Za povećanje bas efekta.
- 17 **X.BASS:** Pritisnite ovaj taster da biste uključili/isključili dodatni bas efekat.
- 18 **VOL+:** Za povećanje glasnoće.
- 19 **MIC VOL +:** Za povećanje glasnoće gitare i mikrofona.
- 20 **MUTE:** Pritisnite ovaj taster da biste isključili/uključili zvučnik.
- 21 **▶▶:** Brzo premotajte pesmu unapred pritiskom na "▶▶" u USB režimu unosa.
- 22 **|:** Reprodukujte/pauzirajte u USB/BT režimu.
- 23 **DISCONNECT:** U BT-u, pritisnite da biste prekinuli vezu i uparili se s novim uređajem.
- 24 **STANDBY:** Ključ za uključivanje/isključivanje pripravnosti.



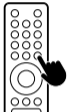

BLUETOOTH REŽIM

<p>1</p>  <p>Postavite prekidač u položaj ON.</p>	<p>2</p>  <p>Pritisnite dugme SOURCE dok se na ekranu ne pojavi "BT" koje trepće.</p>
<p>3</p>  <p>Potražite NGS WILDSPACE 2 / NGS WILDSPACE 3 u Bluetooth opcijama mobilnog uređaja.</p>	<p>4</p>  <p>"BT" fiksno na ekranu.</p>



TWS

	
<p>1</p> 	<p>1</p> 
<p>Uključite oba zvučnika.</p>	
<p>2</p> 	 <p>Pritisnite dugme SOURCE na oba zvučnika dok ne uđu u Bluetooth režim (ekran prikazuje "BT" koje trepće).</p>

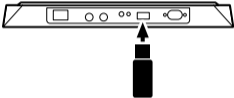

<p>3</p>  <p>Pritisnite dugme DISCONNECT na daljinskom upravljaču kako bi oba zvučnika bila u režimu pretrage.</p>	
<p>4</p>  <p>Pritisnite dugme TWS, i "TON" će se pojaviti na ekranu oba zvučnika.</p>	

<p>5</p>  <p>"beep"</p>	 <p>"beep"</p>
<p>Čućete "bip" na oba zvučnika.</p>	
<p>6</p> 	
<p>Jedan od zvučnika će i dalje prikazivati "BT" koje trepće na ekranu, dok će drugi imati "BT" fiksno.</p>	
<p>7</p>  <p>Potražite NGS WILDSpace 2 / NGS WILDSpace 3 u Bluetooth opcijama mobilnog uređaja.</p>	

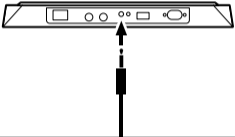

USB REŽIM

<p>1</p>  <p>Postavite prekidač u položaj ON.</p>	<p>2</p> 
<p>3</p>  <p>Pritisnite dugme SOURCE dok se na ekranu ne pojavi "USB".</p>	

AUX ULAZNI REŽIM

<p>1</p> 
<p>2</p> 

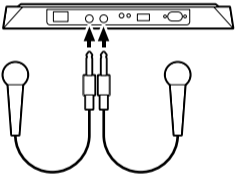
MIKSOVANJE ZVUKA SA MIKROFONOM

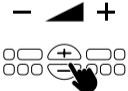
<p>1</p>  <p>Povežite dinamički mikrofoni sa ulazom od 1/4".</p>	<p>2</p>  <p>Za podešavanje jačine mikrofona, pritisnite dugme MIC MENU jednom, displej će pokazati "2U**".</p> <p>3</p>  <p>Koristite + i - dugmad za podešavanje jačine mikrofona.</p>
---	--

TEHNIČKE SPECIFIKACIJE

	ROLLER FURIA 2	ROLLER FURIA 3
Kompatibilno sa bluetooth-om	5.3	5.3
TWS (dvostruka snaga povezivanjem 2 zvučnika istovremeno bez kablova)	Da	Da
Izlazna snaga	2000W	4000W
RMS snaga	400W	800W
Ulaz	100–240 V ~ 50/60Hz - 2.03A	100–240 V ~ 50/60Hz - 3.46A
Ulaz za AUX audio	Da	Da
Ulaz za USB audio do 32GB	Da	Da
Kontrola glasnoće	Da	Da
Radna frekvencija	2402-2480MHz	2402-2480MHz
Maksimalna RF izlazna snaga	6dBm	6dBm
Audio formati	MP3/WAV/WMA	MP3/WAV/WMA

BEBEZBENOST

VAŽNE UPUTSTVA O BEZBEDNOSTI

Za sve proizvode:

1. Pročitajte i sledite uputstva.
2. Čuvajte uputstva na bezbednom mestu.
3. Poštujte upozorenja.
4. Ne zagrađujte ventilacione otvore. Izvedite instalaciju u skladu sa uputstvima.
5. Ne vršite instalaciju u blizini izvora toplote kao što su radijatori, grejne rešetke, šporeti ili drugi aparati (uključujući pojačala) koji proizvode toplotu.
6. Izbežavajte gazešće ili stezne napojne kabla, posebno na utikačima, štekerima i mestu izlaska iz proizvoda.
7. Koristite samo dodatke i pribor koji se isporučuju sa proizvodom.
8. Pazite na prevoz kako bi proizvod ostao nepovređen.
9. Isključite uređaj za vreme grmljavine ili kada ga ne koristite duže vreme.
10. Kabl za napajanje koji je isporučen za uređaj mora ostati spreman za ponovnu upotrebu.
11. Ne izlažite baterije ekstremnoj toplini kao što su sunce ili vatra, kao i vlažnosti prostora gde ćete ga koristiti i/ili čuvati.
12. Ovaj uređaj je namenjen da se koristi samo sa izvorom napajanja i/ili kablom za punjenje isporučenim od strane proizvođača.

OPREZ

RIZIK OD ELEKTRIČNOG UDARA. NE OTVARAJTE UREĐAJ



Simbol se odnosi na "Opasni nesamleveni napon" unutar kućišta proizvoda koji, pri nepravilnoj upotrebi i rastavljanju proizvoda, može izazvati električni udar za ljude.



Simbol se odnosi na "Važna uputstva" za rad i održavanje (popravke).

UPOZORENJE:

Proizvođač ne snosi odgovornost za štetu ili oštećenje nastale neovlašćenim izmenama.

UPUTSTVO ZA UPOTREBU

ZA SVE ZEMLJE EVROPSKE UNIJE:

Za proizvode koji uključuju audio izlaz

Prevenција gubitka sluha



Opres: Može doći do gubitka sluha ako se slušalice koriste na visokom volumenu tokom dužeg vremenskog perioda. Proizvodi su testirani kako bi se proverili zahtevi za nivo zvučnog pritiska utvrđeni u primenjivim standardima NF EN 50332-1:2013 i/ili EN 50332-2:2013 koji su propisani u francuskom članku L.5232-1.

Važno: Da biste izbegli moguće oštećenje sluha, ne slušajte sa visokim volumenom tokom dužeg vremenskog perioda.

Ovaj uređaj ispunjava zahteve Evropske unije (2014/53/UE) u vezi sa ograničavanjem izloženosti opšteg stanovništva elektromagnetnim poljima u smislu zaštite zdravlja.

Ograničenja su deo opsežnih preporuka za zaštitu opšteg stanovništva. Te preporuke su razvijene i proverene od strane nezavisnih naučnih organizacija kroz česte i detaljne procene naučnih studija. Jedinica mere za preporučeno ograničenje Evropskog saveta za mobilne uređaje je "Specifična apsorpcija" (SAR, specific Absorption Rate), a srednja SAR granica iznosi 20 W/kg na 10 grama telesnog tkiva.

Lurbe Grup S.A. ispunjava zahteve Međunarodne komisije za zaštitu od nejoniskih zračenja (ICNIRP, International Commission on Non-ionizing Radiation Protection).

U slučaju nošenja uz telo, ovaj proizvod je testiran i ispunjava ICNIRP smernice izloženosti i evropski standard EN 62479 i EN 50663. SAR vrednost je merena sa uređajem udaljenim 1,0 cm od tela, istovremeno emitujući na najvišem sertifikovanom izlaznom nivou snage u svim frekvencijskim opsezima mobilnog uređaja.



Obaveštenje o WEEE-u: Direktiva o WEEE-u (Waste Electrical and Electronic Equipment, Otpad od Električne i Elektronske Opreme), koja je stupila na snagu kao evropski zakon dana 14.02.2014, odnosi se na tretman elektronske opreme na kraju njenog životnog veka. Prioritet je ponovna upotreba, recikliranje i druge forme oporavka takvog otpada radi smanjenja odlaganja. Logo WEEE-a je onaj koji se nalazi u ovoj istoj sekciji.

Ovaj proizvod se ne sme odlagati zajedno sa ostalim kućnim otpadom. Vi ste odgovorni za odlaganje svih otpadaka električne opreme, i u tu svrhu ih treba odneti na određeno mesto za sakupljanje radi recikliranja takvih opasnih otpadaka. Izolovano sakupljanje i pravilno recikliranje otpadaka električne i elektronske opreme pri odlaganju nam omogućavaju da pomognemo u očuvanju prirodnih resursa i obezbedimo sigurnost ljudskog zdravlja i životne sredine. Za više informacija o odlaganju, recikliranju i mestima za sakupljanje otpadaka električne i elektronske opreme, obratite se lokalnom gradskom centru, službi za odlaganje kućnog otpada, prodavnicu gde ste kupili opremu ili proizvođaču opreme.

Usaglašenost sa RoHS direktivom.

Ovaj proizvod ispunjava zahteve Direktive 2011/65/EU i njene izmene (EU) 2015/863 Evropskog parlamenta i Saveta od 4. juna 2015. o ograničavanju upotrebe opasnih supstanci u električnoj i elektronskoj opremi.

Za proizvode koji uključuju baterije.

Direktiva EU 2013/56/EU o baterijama.

Nova direktiva 2013/56/EU o baterijama i akumulatorima, koja zamenjuje prethodnu direktivu, stupila je na snagu 01/07/2015. Direktiva se odnosi na sve vrste baterija i akumulatora (AA, AAA, dugmadne baterije, olovnokiselni akumulatori, punjive baterije), uključujući one ugrađene u kućne aparate, osim za vojne, medicinske i električne alatke. Direktiva uspostavlja standarde za sakupljanje, tretman, recikliranje i odlaganje baterija, a cilj joj je zabrana određenih opasnih supstanci i poboljšanje ekološke performanse baterija i svih operatera lanca snabdevanja.

Uputstva za korisnika o izvlačenju, recikliranju i odlaganju upotrebljenih baterija.

Da biste izvadili baterije iz uređaja ili daljinskog upravljača, obrnite postupak unošenja baterija opisan u vlasničkom priručniku.

U slučaju proizvoda s ugrađenim baterijama koje traju tokom celog životnog veka proizvoda, korisnik nije u mogućnosti da ukloni baterije. U tim slučajevima, reciklažni ili oporavljajući centri upravljaju rastavljanjem proizvoda i izvlačenjem baterija. Ako iz nekog razloga treba zameniti jednu od ovih baterija, postupak treba obaviti u ovlašćenim servisnim centrima.

U Evropskoj uniji i drugim mestima, zabranjeno je odlaganje baterija zajedno sa kućnim otpadom. Sve baterije treba odlagati na način koji nije štetan po životnu sredinu. Obratite se lokalnim vlastima za upravljanje otpadom kako biste dobili informacije o bezbednom prikupljanju, recikliranju i odlaganju upotrebljenih baterija.

UPOZORENJE: Postoji opasnost od eksplozije prilikom nepravilne zamene baterije. Da biste smanjili rizik od požara ili opekotina, ne smete je rastavljati, drobiti, probušiti, izazvati kratki spoj spoljnih kontakata, izložiti temperaturi većoj od 60°C (140°F) ili je bacati u vatru ili vodu. Zamenite je samo određenim vrstama baterija.



Simbol za odvojeni prikupljanje svih baterija i akumulatora prikazan je u ovoj sekciji.

Baterije, akumulatori i dugmadne baterije koje sadrže više od 0,0005% žive, više od 0,002% kadmijuma ili više od 0,004% olova biće označene hemijskim simbolom odgovarajućeg metala: Hg, Cd ili Pb, redom. Pogledajte simbol koji je prikazan ispod:



Hg



Cd



Pb

KONTROLLKNAPPER



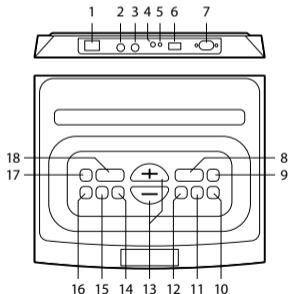

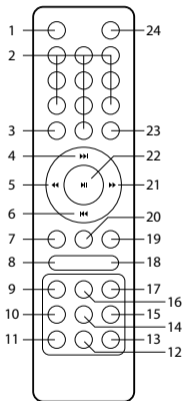
- 1 **POWER SWITCH:** Trykk på denne bryteren for å slå enheten av eller på.
- 2 **MIC1 IN:** 1/4" Mikrofoninngangskontakt
- 3 **MIC2 IN:** 1/4" Mikrofoninngangskontakt
- 4 **LINE-IN:** 1/8" Hjelpelydinngang
- 5 **POWER INDICATOR LED:** Strømindikator LED
- 6 **USB:** USB-stasjonsport. Lad USB-enheter eller spill av lydfiler.
- 7 **AC INPUT:** AC 100V-240V~,50/60Hz.
- 8 **X DRIVE:** Trykk på tasten for å slå X DRIVE bassforsterkning av/på.
- 9 **LIGHT:** Trykk for å bla gjennom lysmodusene: LED1, LED2, LED3, LED4, AV
- 10 **▶▶:** Hopp til neste sang i USB/BT-modus.
- 11 **⏸:** I USB/BT inngangsmodus: Trykk for å spille av/pause en spor.
- 12 **◀◀:** Hopp til forrige sang i USB/BT inngangsmodus.
- 13 **-/+:** Justerer volum og funksjoner.
- 14 **MIC MENU:** Trykk på denne knappen for å veksle mellom mikrofonvolum, ekkoeffekt. Juster med +/- knappene.
- 15 **MENU:** Trykk på denne knappen for å veksle mellom bass, diskant. Juster med +/- knappene.
- 16 **BT/TWS**
- 17 **STANDBY:** For å suspendere operasjoner og spare strøm når den ikke er i bruk, trykk for å gå inn i STANDBY-modus. Trykk igjen for å fortsette driften.
- 18 **SOURCE:** Trykk på denne knappen for å endre kildene mellom BT, LINJE, USB.













- 1 **SOURCE:** Trykk for å endre kilden mellom USB, LINJE, BT.
- 2 **0-9 NUMERISKE TASTER:** Disse tastene brukes til å spille av et spor direkte i USB-kildemodus. F.eks.: For å spille av 12. spor i USB-spillelisten, trykk på den numeriske tasten "1" etterfulgt av "2".
- 3 **BT:** Trykk for å gå inn i Bluetooth-parringsmodus.
- 4 **▶▶:** Spill av neste sang ved å trykke på "▶▶" i USB/BT-inngangsmodus.
- 5 **◀◀:** Spol raskt tilbake en sang ved å trykke på "◀◀" i USB-inngangsmodus.
- 6 **◀◀◀:** Spill av forrige sang ved å trykke på "◀◀◀" i USB/BT-inngangsmodus.
- 7 **MIC VOL-:** For å redusere volumet på gitar og mikrofon.
- 8 **VOL-:** For å redusere volumet.
- 9 **BASS-:** For å redusere bass-effekten.
- 10 **TREB-:** For å redusere diskant-effekten.
- 11 **ECHO-:** For å redusere ekko-effekten.
- 12 **ECHO+:** For å øke ekko-effekten.
- 13 **REPEAT:** Velg gjentaksmodus ved å trykke på "REPEAT" i USB-inngangsmodus. Gjenta tilfeldig, enkelt, alle.
- 14 **TREB+:** For å øke diskant-effekten.
- 15 **LIGHT SHOW:** For å endre lysmodus mellom LED1, LED2, LED3, LED4, AV
- 16 **BASS+:** For å øke bass-effekten.
- 17 **X.BASS:** Trykk på denne knappen for å slå på/av ekstra bass-effekt.
- 18 **VOL+:** For å øke volumet.
- 19 **MIC VOL +:** For å øke volumet på gitar og mikrofon.
- 20 **MUTE:** Trykk på denne knappen for å dempe/aktivere lyd/volumet.
- 21 **▶▶▶:** Spol raskt fremover i sangen ved å trykke på "▶▶▶" i USB-inngangsmodus.
- 22 **▶▶:** Spill av/pause i USB/BT-modus.
- 23 **DISCONNECT:** I BT, trykk for å koble fra og pare med en ny enhet.
- 24 **STANDBY:** Vent på AV/PÅ-tasten.



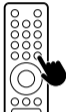

BLUETOOTH MODUS

<p>1</p>  <p>Sett bryteren til ON-posisjon.</p>	<p>2</p>  <p>Trykk på SOURCE-knappen til "BT" begynner å blinke på skjermen.</p>
<p>3</p>  <p>Søk etter NGS WILDSPACE 2 / NGS WILDSPACE 3 i Bluetooth-alternativene på den mobile enheten.</p>	<p>4</p>  <p>"BT" fast på skjermen.</p>

TWS

<p>1</p> 	<p>2</p> 
<p>1</p> 	<p>1</p> 
<p>Slå på begge høyttalerne.</p>	
<p>2</p> 	<p>2</p> 
<p>Trykk på SOURCE-knappen på begge høyttalerne til de går inn i Bluetooth-modus (skjermen viser "BT" som blinker).</p>	

<p>3</p>  <p>Trykk på DISCONNECT-knappen på fjernkontrollen slik at begge høyttalerne er i søkemodeus.</p>	
<p>4</p>  <p>Trykk på TWS-knappen, og "TON" vil vises på skjermen til begge høyttalerne.</p>	

<p>5</p>  <p>"beep"</p> <p>Du vil høre "pip" på begge høyttalerne.</p>	 <p>"beep"</p>
<p>6</p>  <p>En av høyttalerne vil fortsette å vise "BT" som blinker på skjermen, mens den andre vil ha "BT" fast.</p>	
<p>7</p>  <p>Søk etter NGS WILDSPACE 2 / NGS WILDSPACE 3 i Bluetooth-alternativene på den mobile enheten.</p>	

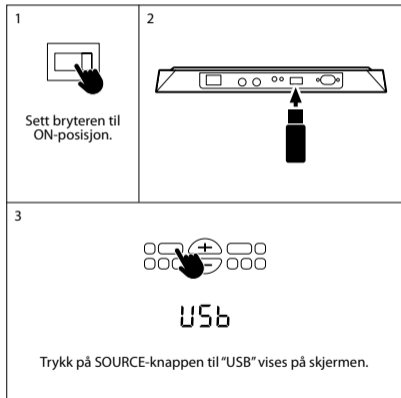

USB MODUS

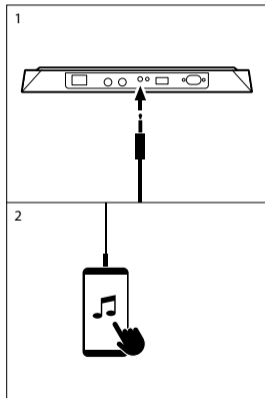

AUX IN MODUS

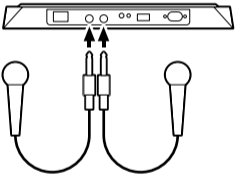

BLANDING AV LYD MED MIKROFON

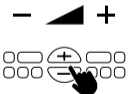
<p>1</p>  <p>Koble dynamisk mikrofon til 1/4" inngang.</p>	<p>2</p>  <p>For å justere mikrofonvolumet, trykk på MIC MENU-knappen én gang, displayet vil vise "2U**".</p> <p>3</p>  <p>Bruk + og - knappene for å justere mikrofonvolumet.</p>
---	--

TEKNISKE SPESIFIKASJONER

	ROLLER FURIA 2	ROLLER FURIA 3
Kompatibel med Bluetooth 5.0	5.3	5.3
TWS (få dobbelt strømtilkobling av to høyttalere samtidig uten kabler)	Ja	Ja
Toppeffekt	2000W	4000W
RMS	400W	800W
Inndata	100–240 V ~ 50/60Hz - 2.03A	100–240 V ~ 50/60Hz - 3.46A
AUX-lydinngang	Ja	Ja
USB-lydinngang opptil 32GB	Ja	Ja
Volumkontroll	Ja	Ja
Driftsfrekvens	2402-2480MHz	2402-2480MHz
Maksimal RF-utgangseffekt	6dBm	6dBm
Lydformater	MP3/WAV/WMA	MP3/WAV/WMA

SIKKERHET

VIKTIGE SIKKERHETSINSTRUKSJONER

For alle produkter:

1. Les og følg instruksjonene.
2. Oppbevar instruksjonene på et trygt sted.
3. Følg advarslene.
4. Ikke blokker ventilasjonsåpningene. Monter produktet i henhold til instruksjonene.
5. Ikke installer nær varmekilder som radiatorer, varmeovner, komfyrer eller andre apparater (inkludert forsterkere) som genererer varme.
6. Unngå å trække på eller stramme strømledningen, spesielt ved støpsler, stikkontakter og utgangspunktet der de går ut av produktet.
7. Bruk kun tilbehør som følger med produktet.
8. Vær forsiktig med transporten for å unngå skade på produktet.
9. Trekk ut kontakten under tordenvær eller når du ikke bruker den over lengre tid.
10. Strømkabelen som leveres for enheten må være klar til å brukes på nytt.
11. Unngå å utsette batteriene for overdreven varme som sollys eller ild, samt fuktighet der du bruker eller oppbevarer det.
12. Dette apparatet er kun ment å brukes med strømforsyningen og/eller ladekabelen som leveres av produsenten.

ADVARSEL

FARE FOR ELEKTRISK STØT. IKKE ÅPNE APPARATET



Symbolet refererer til "Farlig, ikke isolert spenning" inne i apparatkabinettet, som kan forårsake elektrisk støt hvis produktet brukes feil eller demonteres.



Symbolet refererer til "Viktige instruksjoner" for drift og vedlikehold (reparasjoner).

ADVARSEL:

Produsenten fraskriver seg all ansvar for skader eller forringelse som følge av uautoriserte endringer.

FOR ALLE EU-LAND:

For produkter med lydutgang

Forebygging av hørselstap



Forsiktighet: Langvarig bruk av hodetelefoner eller øretelefoner med høy lydstyrke kan forårsake hørselstap. Produktene er testet for å oppfylle kravene til lydtrykknivå som er fastsatt i gjeldende standarder NF EN 50332-1:2013 og/eller EN 50332-2:2013, som kreves i den franske artikkelen L.5232-1.

Viktig: For å unngå mulig hørselsskade, bør ikke høy lydstyrke brukes over lengre perioder.

Dette utstyret oppfyller kravene i Den europeiske unionen (2014/53/UE) angående begrensning av allmennhetens eksponering for elektromagnetiske felt med tanke på helsebeskyttelse.

Grensene er en del av omfattende anbefalinger for beskyttelse av allmennheten. Disse anbefalingene er utviklet og bekreftet av uavhengige vitenskapelige organisasjoner gjennom hyppige og grundige vurderinger av vitenskapelige studier. Måleenheten for den anbefalte grensen fra Den europeiske unionens råd for mobile enheter er "Spesifikk absorpsjonsrate" (SAR) og den gjennomsnittlige SAR-grensen er 20 W/kg for 10 gram kroppsvev.

Lurbe Grup S.A. oppfyller kravene fra International Commission on Non-Ionizing Radiation Protection (ICNIRP) angående beskyttelse mot ikke-ioniserende stråling.

Ved bruk nær kroppen er dette produktet testet og oppfyller ICNIRP-eksponeringsretningslinjer og de europeiske standardene EN 62479 og EN 50663. SAR-verdien er målt med enheten plassert 1,0 cm fra kroppen samtidig som den sender ved den høyeste sertifiserte utgangseffektivitet på alle frekvensbånd for mobil enhet.



WEEE-merknad: Direktivet om WEEE (Waste Electrical and Electronic Equipment, Avfall av elektrisk og elektronisk utstyr), som trådte i kraft som europeisk lov den 14.02.2014, gjelder behandlingen av elektronisk utstyr ved slutten av levetiden. Gjenbruk, gjenvinning og andre former for avhending av slikt avfall er prioritert for å redusere eliminering. WEEE-logoen finner du i samme avsnitt.

Dette produktet skal ikke kastes sammen med vanlig husholdningsavfall. Du har ansvaret for å kaste alle avfall fra elektrisk utstyr på riktig måte ved å levere det til angitte innsamlingspunkter for gjenvinning av farlig avfall. Separat innsamling og riktig behandling av avfall fra elektrisk og elektronisk utstyr bidrar til å bevare naturressurser og sikre menneskers helse og miljø. For mer informasjon om avfallshåndtering, gjenvinning og innsamlingssteder for elektrisk og elektronisk avfall, kontakt ditt lokale kommunale senter, avfallshåndteringstjenesten, butikken der du kjøpte utstyret, eller utstyrsprodusenten.

Overholdelse av RoHS-direktivet.

Dette produktet oppfyller kravene i Direktiv 2011/65/EU og dens endring (EU) 2015/863 fra Europaparlamentet og Rådet av 4. juni 2015 om begrensning av bruk av visse farlige stoffer i elektrisk og elektronisk utstyr.

For produkter som inneholder batterier.

EU-direktiv 2013/56/EU om batterier.

Det nye EU-direktivet 2013/56/EU om batterier og akkumulatører, som erstatter det tidligere direktivet, trådte i kraft 01.07.2015. Direktivet gjelder for alle typer batterier og akkumulatører (AA, AAA, knappcellebatterier, blysyrebatterier, oppladbare batterier), inkludert de som er innebygd i husholdningsapparater, unntatt militære, medisinske og elektriske verktøyapplikasjoner. Direktivet fastsetter regler for innsamling, behandling, gjenvinning og avhending av batterier, og har som mål å forby visse farlige stoffer og forbedre batterienes miljømessige ytelse og hele forsyningskjeden.

Instruksjoner for brukeren angående fjerning, gjenvinning og avhending av brukte batterier.

For å fjerne batteriene fra utstyret eller fjernkontrollen, reverser prosessen for innsetting av batteriene beskrevet i eierhåndboken.

I tilfelle produkter med innebygde batterier som varer hele produktets levetid, er det ikke mulig for brukeren å fjerne batteriene. I slike tilfeller håndterer gjenvinnings- eller gjenopprettingsentre demontering av produktet og fjerning av batteriene. Hvis det av en eller annen grunn er nødvendig å erstatte ett av disse batteriene, må prosedyren utføres av autoriserte servicecentre.

I EU og andre steder er det forbudt å kaste batterier sammen med husholdningsavfall. Alle batterier må kastes på en måte som ikke skader miljøet. Ta kontakt med lokale avfallshåndteringsmyndigheter for informasjon om trygg innsamling, gjenvinning og miljøvennlig avhending av brukte batterier.

ADVARSEL: Eksplosjonsfare ved feil batteribytte. For å redusere risikoen for brann eller brannskader, må batteriene ikke demonteres, knuses, punkteres, kortsluttes mot eksterne kontakter, utsettes for temperaturer over 60°C (140°F), eller kastes i brann eller vann. Bytt bare med spesifiserte batterier.



Symbolet for separat innsamling av alle batterier og akkumulatører vises i denne seksjonen.

Batterier, akkumulatører og knappcellebatterier som inneholder mer enn 0,0005% kvikksølv, mer enn 0,002% kadmium eller mer enn 0,004% bly, vil være merket med det relevante metallkjemiske symbolet: Hg, Cd eller Pb, henholdsvis. Se symbolet som vises nedenfor:



Hg



Cd



Pb

OHJAUSPAINIKKEET

- 1 **POWER SWITCH:** Paina tätä kytkintä kytkeäksesi tai sammuttaaksesi laitteen.
- 2 **MIC 1 IN:** 1/4" Mikrofoniliitäntä
- 3 **MIC 2 IN:** 1/4" Mikrofoniliitäntä
- 4 **LINE-IN:** 1/8" Apuäänitulo
- 5 **POWER INDICATOR LED:** Virtailmaisin LED
- 6 **USB:** USB-aseman portti. Lataa USB-laitteita tai toista äänitiedostoja.
- 7 **AC INPUT:** AC 100V-240V~,50/60Hz.
- 8 **X DRIVE:** Paina näppäintä kytkeäksesi X DRIVE bassovahvistuksen päälle/pois.
- 9 **LIGHT:** Paina vaihtaaksesi valaistustiloja: LED1, LED2, LED3, LED4, POIS
- 10 **▶▶:** Siirry seuraavaan kappaleeseen USB/BT-tilassa.
- 11 **▶|:** USB/BT-tulotilassa: Paina toistaaksesi/taukoittaaksesi kappaleen.
- 12 **◀◀:** Siirry edelliseen kappaleeseen USB/BT-tulotilassa.
- 13 **-/+:** Säätelee äänenvoimakkuutta ja toimintoja.
- 14 **MIC MENU:** Paina tätä näppäintä vaihtaaksesi valikon mikrofonin äänenvoimakkuuden ja kaikuvaikutuksen välillä. Sääde +/- näppäimillä.
- 15 **MENU:** Paina tätä näppäintä vaihtaaksesi valikon basson ja diskantin välillä. Sääde +/- näppäimillä.



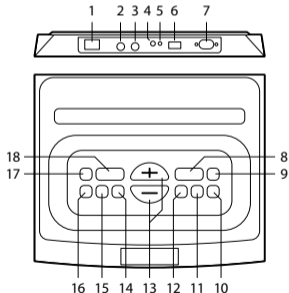

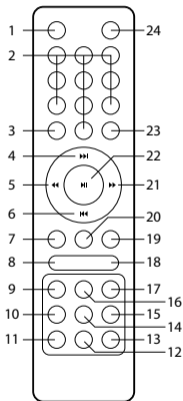
- 16 **BT/TWS**
- 17 **STANDBY:** Keskeytä toiminnot ja säästä virtaa, kun laitetta ei käytetä, paina siirtyäksesi VALMISTILAAN. Paina uudelleen jatkaaksesi toimintaa.
- 18 **SOURCE:** Paina tätä näppäintä vaihtaaksesi lähteitä BT, LINJA, USB välillä.













- SOURCE:** Paina vaihtaaksesi lähteen USB, LINJA, BT välillä.
- 0-9 NUMEROT:** Nämä näppäimet ovat käytössä suoraan USB-lähteen tilassa. Esimerkki: Toistaaksesi 12. kappaleen USB-soittolistalla paina numeroista näppäintä "1" ja sen jälkeen "2".
- BT:** Paina siirtyäksesi Bluetooth-paritus tilaan.
- ▶▶:** Toista seuraava kappale painamalla "▶▶" USB/BT-tulotilassa.
- ◀◀:** Kela kappale taaksepäin nopeasti painamalla "◀◀" USB-tulotilassa.
- ◀◀|:** Toista edellinen kappale painamalla "◀◀|" USB/BT-tulotilassa.
- MICVOL-:** Vähennä kitaran ja mikrofonin äänenvoimakkuutta.
- VOL-:** Vähennä äänenvoimakkuutta.
- BASS-:** Vähennä basson vaikutusta.
- TREB-:** Vähennä diskantin vaikutusta.
- ECHO-:** Vähennä kaikuväikutusta.
- ECHO+:** Lisää kaikuväikutusta.
- REPEAT:** Valitse toiston toisto tila painamalla "REPEAT" USB-tulotilassa. Toista satunnainen, yksittäinen, kaikki.
- TREB+:** Lisää diskantin vaikutusta.
- LIGHT SHOW:** Vaihda valotila LED1, LED2, LED3, LED4, POIS välillä
- BASS+:** Lisää basson vaikutusta.
- X.BASS:** Paina tätä näppäintä kytkeäksesi lisäbassovahvistuksen päälle/pois.
- VOL+:** Lisää äänenvoimakkuutta.
- MICVOL +:** Lisää kitaran ja mikrofonin äänenvoimakkuutta.
- MUTE:** Paina tätä näppäintä vaimentaaksesi/avataksesi kaiuttimen äänenvoimakkuuden.
- ▶▶:** Kela kappale eteenpäin nopeasti painamalla "▶▶" USB-tulotilassa.
- ▶▶|:** Toista / tauko USB/BT-tilassa.
- DISCONNECT:** BT-tilassa, paina kytkeäksesi irti ja pari uuden laitteen kanssa.
- STANDBY:** Valmuis ON/OFF-näppäin.



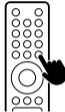

BLUETOOTH-TILA

<p>1</p>  <p>Aseta kytkin ON-asentoon.</p>	<p>2</p>  <p>Paina SOURCE-painiketta, kunnes "BT" alkaa vilkkua näytöllä.</p>
<p>3</p>  <p>Etsi NGS WILDSPACE 2 / NGS WILDSPACE 3 Bluetooth-asetuksista matkapuhelimen asetuksista.</p>	<p>4</p>  <p>"BT" kiinnitetty näytölle.</p>



TWS

	
<p>1</p> 	
<p>Kytke molemmat kaiuttimet päälle.</p>	
<p>2</p> 	 <p>Paina SOURCE-painiketta molemmilla kaiuttimilla, kunnes ne siirtyvät Bluetooth-tilaan (näytöllä näkyy vilkkuva "BT").</p>

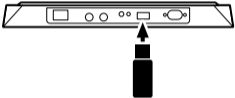

<p>3</p>  <p>Paina DISCONNECT-painiketta kaukosäätimellä, jotta molemmat kaiuttimet ovat etsintätilassa.</p>	
<p>4</p>  <p>Paina TWS-painiketta, ja "TON" ilmestyy molempien kaiuttimien näytölle.</p>	

<p>5</p>  <p>"beep"</p>	 <p>"beep"</p>
<p>Kuulet "piip" molemmista kaiuttimista.</p>	
<p>6</p> 	
<p>Toinen kaiuttimista jatkaa "BT":n vilkkumista näytöllä, kun taas toinen on kiinni "BT":ssä.</p>	
<p>7</p>  <p>Etsi NGS WILDSpace 2 / NGS WILDSpace 3 Bluetooth-asetuksista matkapuhelimen asetuksista.</p>	

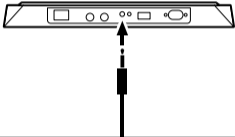

USB-TILA

<p>1</p>  <p>Aseta kytkin ON-asentoon.</p>	<p>2</p> 
<p>3</p>  <p>Paina SOURCE-painiketta, kunnes näytöllä näkyy "USB".</p>	

AUX IN-TILA

<p>1</p> 
<p>2</p> 

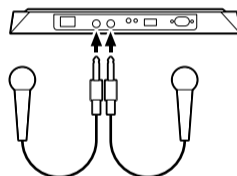
ÄÄNIEN SEKOITTAMINEN MIKROFONILLA

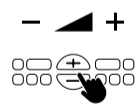
<p>1</p>  <p>Liitä dynaaminen mikrofoni 1/4 tuuman sisääntuloon.</p>	<p>2</p>  <p>Säädi mikrofonin äänen voimakkuutta painamalla MIC MENU -painiketta kerran, näyttöön tulee "2U**".</p> <p>3</p>  <p>Käytä + ja - painikkeita mikrofonin äänen voimakkuuden säätämiseen.</p>
--	--

TEKNISET TIEDOT

	ROLLER FURIA 2	ROLLER FURIA 3
Yhteensopiva Bluetooth 5.0:n kanssa	5.3	5.3
TWS (saat kaksinkertaisen virran kytkemällä 2 kaiutinta samanaikaisesti ilman kaapeleita)	Kyllä	Kyllä
Lähtöhuipputeho	2000W	4000W
RMS	400W	800W
Syöte	100–240 V ~ 50/60Hz - 2.03A	100–240 V ~ 50/60Hz - 3.46A
AUX-audioliitäntä	Kyllä	Kyllä
USB-äänitulo jopa 32 Gt asti	Kyllä	Kyllä
Äänenvoimakkuuden säätö	Kyllä	Kyllä
Toimintataajuus	2402-2480MHz	2402-2480MHz
Maks. RF-lähtöteho	6dBm	6dBm
Äänimuodot	MP3/WAV/WMA	MP3/WAV/WMA

TURVALLISUUS

TÄRKEITÄ TURVAOHJEITA

Kaikille tuotteille:

1. Lue ja noudata ohjeita.
2. Säilytä ohjeet turvallisessa paikassa.
3. Noudattakaa varoituksia.
4. Älä tuki tuuletusaukkoja. Asenna tuote ohjeiden mukaisesti.
5. Älä asenna lämmönlähteiden, kuten pattereiden, lämpöpatterien, keittiöiden tai muiden lämpöä tuottavien laitteiden (mukaan lukien vahvistimet) lähelle.
6. Vältä johtojen päälle astumista tai puristamista, erityisesti pistokkeiden, pistorasioiden ja tuotteesta ulostulevien johtojen kohdalla.
7. Käytä vain tuotteeseen sisältyviä lisävarusteita ja tarvikkeita.
8. Huolehdi tuotteen kuljetuksesta, jotta se ei vahingoitu.
9. Irrota laite sähkökatkon tai pitkäaikaisen käyttämättömyyden aikana.
10. Laitteelle toimitettu virtajohto on pidettävä valmiina uudelleenkäyttöä varten.
11. Älä altista paristoja liialliselle kuumuudelle, kuten auringolle tai tulelle, eikä kosteudelle alueella, jossa aiot käyttää tai säilyttää laitetta.
12. Tämä laite on tarkoitettu käytettäväksi vain valmistajan toimittaman virtalähteen ja/ tai latauskaapelin kanssa.

VAROITUS

SÄHKÖISKUN VAARA. ÄLÄ AVAA LAITETTA



Symboli viittaa tuotteen kotelossa oleviin eristämättömiin "vaarallisiin jännitteisiin", jotka voivat aiheuttaa sähköiskun, jos laitetta käytetään väärin tai sitä puretaan.



Symboli viittaa tärkeisiin "käyttö- ja huolto-ohjeisiin" (korjauksiin).

VAROITUS:

Valmistaja ei ota vastuuta muutoksista aiheutuneista vahingoista tai vaurioista.

KAIKISSA EUROOPAN UNIONIN MAISSA:

Ääntä tuottaville tuotteille

Kuulovaurion ehkäisy



Varoitus: Kuulovaurio voi syntyä, jos kuulokkeita tai kuulokkeita käytetään pitkiä aikoja korkealla äänenvoimakkuudella. Tuotteet on testattu varmistaakseen, että ne täyttävät sovellettavien standardien NF EN 50332-1:2013 ja/tai EN 50332-2:2013 äänenpaineen vaatimukset, jotka on määritelty ranskalaisessa L.5232-1 artiklassa.

Tärkeää: Vältä kuulovaurioiden mahdollisuutta älä kuuntele pitkiä aikoja korkealla äänenvoimakkuudella.

Tämä laite täyttää Euroopan unionin (2014/53/UE) vaatimukset yleisön altistumisen rajoittamisesta sähkömagneettisille kentille terveyden suojelemiseksi.

Rajat ovat osa laajoja suosituksia yleisön suojelemiseksi. Nämä suositukset on kehitetty ja tarkistettu riippumattomien tieteellisten organisaatioiden toimesta, jotka suorittavat säännöllisiä ja perusteellisia tieteellisten tutkimusten arvioiteja. Euroopan neuvoston suosittelema yläraja mobiililaitteille on "erityinen absorptiokerroin" (SAR, specific absorption rate) ja keskimääräinen SAR-raja on 20 W/kg 10 grammaa kohden kehon kudosta.

Lurbe Grup S.A. täyttää Kansainvälisen ei-ionisoivan säteilyn suojelukomission (ICNIRP, International Commission on Non-Ionizing Radiation Protection) vaatimukset.

Kun tuotetta käytetään kehon lähellä, se on testattu ja se täyttää ICNIRP:n altistumisohjeiden sekä eurooppalaisen EN 62479- ja EN 50663-standardin vaatimukset. SAR-arvo on mitattu laitteesta 1,0 cm:n etäisyydellä kehosta lähettäen samanaikaisesti laitteen kaikilla taajuusalueilla korkeimmalla sertifioidulla lähtötasolla.



WEEE-ilmoitus: WEEE-direktiivi (Waste Electrical and Electronic Equipment, sähkö- ja elektroniikkalaiteromu), joka tuli voimaan eurooppalaisena lakina 14.2.2014, koskee sähköisten laitteiden käsittelyä niiden elinkaaren lopussa. Prioriteetti on laitteiden uudelleenkäytössä, kierrätyksessä ja muissa jätteiden hyödyntämismuodoissa jätemäärän vähentämiseksi. WEEE-logon löydät tästä samasta kohdasta.

Tämä tuote ei saa hävittää muun kotitalousjätteen mukana. Sinun vastuullasi on hävittää kaikki sähköisten laitteiden jätteet viemällä ne määrättyyn keräyspisteeseen, jossa kyseiset vaaralliset jätteet kierrätetään. Erillinen keräys ja asianmukainen hävittäminen sähköisistä laitteista syntyville jätteille auttavat säilyttämään luonnonvaroja ja varmistavat ihmisten terveyden ja ympäristön turvallisuuden. Saadaksesi lisätietoja hävittämisestä, kierrätyksestä ja sähköisten laitteiden jätteiden keräyspisteistä, ota yhteyttä paikalliseen kaupunkikeskukseen, kotitalousjätteiden poistopalveluun, laitteen ostopaikkaan tai laitteen valmistajaan.

RoHS-direktiivin noudattaminen.

Tämä tuote täyttää Euroopan parlamentin ja neuvoston 4. kesäkuuta 2015 antaman 2011/65/EU-direktiivin ja sen muutoksen (EU) 2015/863 rajoittamisesta tietyissä sähkö- ja elektroniikkalaitteissa käytettävien vaarallisten aineiden osalta.

Tuotteet, jotka sisältävät paristoja.

EU:n direktiivi 2013/56/EY paristoista.

Uusi 2013/56/EU-direktiivi paristoista ja akkumulaattoreista, joka korvaa aiemman direktiivin, astui voimaan 1.7.2015. Direktiivi koskee kaikenlaisia paristoja ja akkumulaattoreita (AA, AAA, nappiparistoja, lyijyakkuja, uudelleen ladattavia akkuja), mukaan lukien kotitalouslaitteisiin sisällytetyt akut, lukuun ottamatta sotilas-, lääketieteellisiä ja sähkötyökalujen sovelluksia. Direktiivi asettaa säännöt paristojen keräämiselle, käsittelylle, kierrätykselle ja hävittämiselle sekä tavoitteena on kieltää tietyt vaaralliset aineet ja parantaa paristojen ympäristösuorituskykyä ja koko toimitusketjun toimijoiden toimintaa.

Käyttäjän ohjeet käytettyjen paristojen poistamiseen, kierrättämiseen ja hävittämiseen.

Poista paristot laitteesta tai kaukosäätimestä kääntämällä paristojen asentamisprosessi ylösalaisin, kuten omistajan käsikirjassa on kuvattu.

Tuotteissa, joissa on sisäänrakennetut paristot, jotka kestävät koko tuotteen eliniän, käyttäjä ei voi poistaa paristoja. Tällaisissa tapauksissa kierrätys- tai palautuskeskukset hoitavat tuotteen purkamisen ja paristojen poiston. Jos jostain syystä yksi näistä paristoista on korvattava, menettely on suoritettava valtuutetuissa huoltopisteissä.

Euroopan unionissa ja muualla on kiellettyä hävittää paristoja yhdessä kotitalousjätteen kanssa. Kaikki paristot on hävitettävä ympäristölle haitattomalla tavalla. Ota yhteyttä paikallisiin jätehuollon viranomaisiin saadaksesi tietoa käytettyjen paristojen turvallisesta keräyksestä, kierrätyksestä ja hävittämisestä.

VAROITUS: Räjähdyksenvaarana, jos paristo vaihdetaan väärin. Tulipalon tai palovammojen riskin vähentämiseksi älä pura, murskaa, puhkaise, aiheuta ulkoisten kontaktien oikosulkua, altista yli 60 °C (140 °F) lämpötilalle tai hävitä tulen tai veden avulla. Vaihda ainoastaan määrättyjä paristoja.



Kaikkien paristojen ja akkujen erillisen keräämisen symboli on esitetty tässä osassa.

Yli 0,0005% elohopeaa, 0,002% kadmiumia tai 0,004% lyijyä sisältävät paristot ja akut merkitään asianomaisen metallin kemiallisellä symbolilla: Hg, Cd tai Pb. Katso alla oleva symboli.



Hg



Cd



Pb

KONTROLLKNAPPAR

- 1 **POWER SWITCH:** Tryck på den här brytaren för att slå på eller stänga av enheten.
- 2 **MIC1 IN:** 1/4" Mikrofoningångskontakt
- 3 **MIC2 IN:** 1/4" Mikrofoningångskontakt
- 4 **LINE-IN:** 1/8" Hjälp ljudingång
- 5 **POWER INDICATOR LED:** Strömindikator LED
- 6 **USB:** USB-enhetens port. Ladda USB-enheter eller spela ljudfiler.
- 7 **AC INPUT:** AC 100V-240V~,50/60Hz.
- 8 **X DRIVE:** Tryck på knappen för att aktivera/inaktivera X DRIVE basförstärkning.
- 9 **LIGHT:** Tryck för att växla mellan ljuslägen: LED1, LED2, LED3, LED4, AV
- 10 **▶▶:** Hoppa till nästa låt i USB/BT-läge.
- 11 **▶|:** I USB/BT-ingångsläge: Tryck för att spela/pausa en låt.
- 12 **◀◀:** Hoppa till föregående låt i USB/BT-ingångsläge.
- 13 **-/+:** Justerar volymen och funktioner.
- 14 **MIC MENU:** Tryck på denna knapp för att växla mellan mikrofonvolym, ekoeffekt. Justera med +/- knapparna.
- 15 **MENU:** Tryck på denna knapp för att växla mellan bas, diskant. Justera med +/- knapparna.

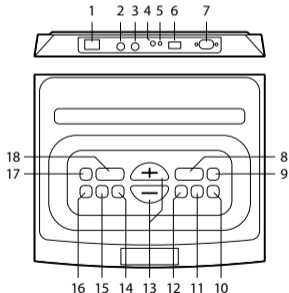

- 16 **BT/TWS**
- 17 **STANDBY:** För att avbryta operationer och spara ström när den inte används, tryck för att gå in i STANDBY-läge. Tryck igen för att återuppta operationen.
- 18 **SOURCE:** Tryck på denna knapp för att byta källor mellan BT, LINJE, USB.

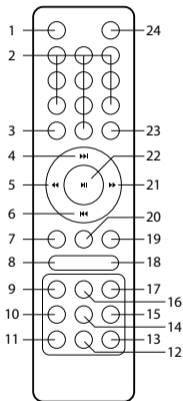











- SOURCE:** Tryck för att ändra källan mellan USB, LINJE, BT.
- 0-9 NUMERISKA TANGENTER:** Dessa knappar används för att spela en låt direkt i USB-källläge.
Ex: För att spela 12:e låten i USB spellistan tryck på numeriska tangenten "1" följt av "2".
- BT:** Tryck för att gå in i Bluetooth-para läge.
- ▶▶:** Spela nästa låt genom att trycka på "▶▶" i USB/BT-ingångsläge.
- ◀◀:** Spola snabbt tillbaka en låt genom att trycka på "◀◀" i USB ingångsläge.
- ◀◀◀:** Spela föregående låt genom att trycka på "◀◀◀" i USB/BT-ingångsläge.
- MIC VOL-:** För att minska volymen på gitarr och mikrofon.
- VOL-:** För att minska volymen.
- BASS-:** För att minska bas effekten.
- TREB-:** För att minska diskant effekten.
- ECHO-:** För att minska eko effekten.
- ECHO+:** För att öka eko effekten.
- REPEAT:** Välj upprepningssätt genom att trycka på "REPEAT" i USB ingångsläge. Upprepa slumpmässigt, enskilt, alla.
- TREB+:** För att öka diskant effekten.
- LIGHT SHOW:** För att ändra ljusläge mellan LED1, LED2, LED3, LED4, AV
- BASS+:** För att öka bas effekten.
- X.BASS:** Tryck på denna knapp för att aktivera/inaktivera extra bas effekten.
- VOL+:** För att öka volymen.
- MIC VOL +:** För att öka volymen på gitarr och mikrofon.
- MUTE:** Tryck på denna knapp för att stänga av/aktivera högtalarens volym.
- ▶▶:** Spola snabbt framåt i låten genom att trycka på "▶▶" i USB ingångsläge.
- ▶▶:** Spela / pausa i USB/BT-läge.
- DISCONNECT:** I BT, tryck för att koppla från och para ihop med en ny enhet.
- STANDBY:** Standby ON/OFF-knapp.



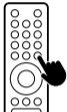

BLUETOOTH-LÄGE

<p>1</p>  <p>Ställ omkopplaren till ON-läge.</p>	<p>2</p>  <p>Tryck på SOURCE-knappen tills "BT" börjar blinka på skärmen.</p>
<p>3</p>  <p>Sök efter NGS WILDSPACE 2 / NGS WILDSPACE 3 i Bluetooth-alternativen på mobilens inställningar.</p>	<p>4</p>  <p>"BT" fast på skärmen.</p>



TWS

	
<p>1</p> 	<p>1</p>  <p>Sätt på båda högtalarna.</p>
<p>2</p> 	<p>2</p>  <p>Tryck på SOURCE-knappen på båda högtalarna tills de går in i Bluetooth-läge (skärmen visar blinkande "BT").</p>

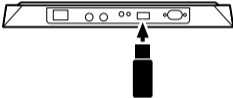

<p>3</p>  <p>Tryck på DISCONNECT-knappen på fjärrkontrollen så att båda högtalarna är i sökläge.</p>	
<p>4</p>  <p>Tryck på TWS-knappen, och "TON" kommer att visas på båda högtalarnas skärm.</p>	

<p>5</p>  <p>"beep"</p>	<p>5</p>  <p>"beep"</p> <p>Du kommer att höra "pip" från båda högtalarna.</p>
<p>6</p>  <p>En av högtalarna kommer fortsätta att visa "BT" som blinkar på skärmen medan den andra har "BT" fast.</p>	<p>6</p> 
<p>7</p>  <p>Sök efter NGS WILDSPACE 2 / NGS WILDSPACE 3 i Bluetooth-alternativen på mobilens inställningar.</p>	

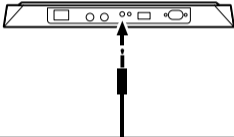

USB-LÄGE

<p>1</p>  <p>Ställ omkopplaren till ON-läge.</p>	<p>2</p> 
<p>3</p>  <p>Tryck på SOURCE-knappen tills "USB" visas på skärmen.</p>	

AUX IN-LÄGE

<p>1</p> 
<p>2</p> 

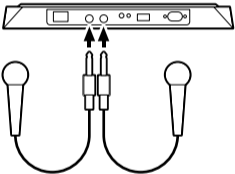
MIXNING AV LJUD MED MIKROFON

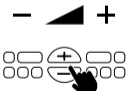
<p>1</p>  <p>Anslut dynamisk mikrofon till 1/4"ingång.</p>	<p>2</p>  <p>För att justera mikrofonens volym, tryck på MIC MENU-knappen en gång, skärmen kommer att visa "2U**".</p> <p>3</p>  <p>Använd + och - knapparna för att justera mikrofonens volym.</p>
---	---

TEKNISKA SPECIFIKATIONER

	ROLLER FURIA 2	ROLLER FURIA 3
Kompatibel med bluetooth 5.0	5.3	5.3
TWS (få dubbla kraftanslutningar av två högtalare samtidigt utan kablar)	Ja	Ja
Toppeffekt	2000W	4000W
RMS	400W	800W
Indata	100–240 V ~ 50/60Hz - 2.03A	100–240 V ~ 50/60Hz - 3.46A
AUX-ljudingång	Ja	Ja
USB-ljudingång upp till 32 GB	Ja	Ja
Volymkontroll	Ja	Ja
Driftsfrekvens	2402-2480MHz	2402-2480MHz
Maximal RF-utgångseffekt	6dBm	6dBm
Ljudformat	MP3/WAV/WMA	MP3/WAV/WMA

SÄKERHET

VIKTIGA SÄKERHETSINSTRUKTIONER

För alla produkter:

1. Läs och följ instruktionerna.
2. Förvara instruktionerna på en säker plats.
3. Respektera varningarna.
4. Blockera inte ventilationsöppningarna. Utför installationen enligt instruktionerna.
5. Installera inte nära värmekällor som element, värmeelement, spisar eller andra apparater (inklusive förstärkare) som avger värme.
6. Undvik att trampa på eller klämma åt strömkabeln, särskilt vid stickproppar, vägguttag och där den går ut från produkten.
7. Använd endast tillbehör och tilläggsutrustning som medföljer produkten.
8. Var försiktig med transporten för att undvika skador på produkten.
9. Dra ur apparaten under åskoväder eller när den inte används under en längre tid.
10. Den medföljande strömkabeln för enheten måste hållas redo för återanvändning.
11. Utsätt inte batterierna för överdriven värme som sol eller eld, samt undvik fukt i området där du tänker använda eller förvara dem.
12. Denna apparat är avsedd att användas endast med strömförsörjning och/eller laddningskabel som levereras av tillverkaren.

FÖRSIKTIGHET

ELEKTRISK STÖTNINGSRISK. ÖPPNA INTE APPARATEN



Symbolen syftar på "Farligt spänning" som inte är isolerad inuti produktens hölje och kan orsaka elektrisk stöt om produkten används felaktigt eller demonteras.



Symbolen syftar på "Viktiga instruktioner" för drift och underhåll (reparationer).

VARNING:

Tillverkaren friskriver sig från allt ansvar för skador eller försämring som orsakats av obehöriga ändringar.

FÖR ALLA LÄNDER INOM EUROPEISKA UNIONEN:

För produkter med ljudutgång

Förebyggande av hörselnedsättning



Försiktighet: Hörselnedsättning kan uppstå om hörlurar eller hörlurar används med hög volym under långa perioder. Produkterna har testats för att verifiera ljudtrycksnivåkraven enligt tillämpliga standarder NF EN 50332-1:2013 och/eller EN 50332-2:2013 som krävs enligt fransk artikel L.5232-1.

Viktigt: För att undvika eventuell hörselskada bör du inte lyssna med hög volym under långa perioder.

Denna enhet uppfyller Europeiska unionens krav (2014/53/UE) för begränsning av allmänhetens exponering för elektromagnetiska fält när det gäller hälsoskydd.

Gränserna är en del av omfattande rekommendationer för skydd av allmänheten. Dessa rekommendationer har utvecklats och granskats av oberoende vetenskapliga organisationer genom frekventa och noggranna utvärderingar av vetenskapliga studier. Måttenheter för det rekommenderade gränsvärdet från Europeiska rådet för mobilenheter är "specifik absorptions hastighet" (SAR, specific absorption rate), och det genomsnittliga SAR-gränsvärdet är 20 W/kg för 10 gram kroppsvävnad.

Lurbe Grup S.A. uppfyller kravet från International Commission on Non-Ionizing Radiation Protection (ICNIRP).

Vid användning nära kroppen har denna produkt testats och uppfyller ICNIRP:s exponeringsriktlinjer samt de europeiska standarderna EN 62479 och EN 50663. SAR-värdet har mätts med enheten på ett avstånd av 1,0 cm från kroppen samtidigt som den överförde vid den högsta certifierade effektnivån på alla frekvensband för mobiltelefonen.



WEEE-meddelande: WEEE-direktivet (Waste Electrical and Electronic Equipment, Avfall från elektrisk och elektronisk utrustning), som trädde i kraft som europeisk lag den 14/02/2014, behandlar hantering av elektronisk utrustning vid slutet av dess livscykel. Prioriteringen är återanvändning, återvinning och andra former av återvinning av sådant avfall för att minska bortskaftet. WEEE-logotypen finns i samma avsnitt.

Den här produkten ska inte kastas tillsammans med vanligt hushållsavfall. Du har ansvaret att korrekt hantera och kassera allt avfall från elektrisk utrustning genom att lämna det på de angivna samlingsplatserna för återvinning av farligt avfall. Isolerad insamling och korrekt återvinning av avfall från elektrisk och elektronisk utrustning möjliggör bevarande av naturresurser och säkerställer människors hälsa och miljöskydd. För mer information om avfallshandling, återvinning och samlingsplatser för elektrisk och elektronisk utrustning, kontakta din lokala stadskontor, sophanteringsföretaget, butiken där du köpte utrustningen eller tillverkaren av utrustningen.

RoHS-efterlevnad.

Denna produkt uppfyller Europaparlamentets och rådets direktiv 2011/65/EU och dess ändring (EU) 2015/863 av den 4 juni 2015 om begränsning av användningen av vissa farliga ämnen i elektrisk och elektronisk utrustning.

För produkter som innehåller batterier.

EU:s direktiv 2013/56/EU om batterier.

Det nya direktivet 2013/56/EU om batterier och ackumulatörer, som ersätter det tidigare direktivet, trädde i kraft den 1 juli 2015. Direktivet gäller alla typer av batterier och ackumulatörer (AA, AAA, knappceller, blybatterier, uppladdningsbara batterier), även de som är inbyggda i hushållsapparater, förutom för militära, medicinska och verktygstillämpningar. Direktivet fastställer regler för insamling, behandling, återvinning och avfallshantering av batterier och syftar till att förbjuda vissa farliga ämnen samt förbättra batteriernas miljöprestanda och hela leverantörskedjans operatörer.

Användarinstruktioner för uttagning, återvinning och avfallshantering av använda batterier.

För att ta ut batterierna från utrustningen eller fjärrkontrollen, omvänd processen för att sätta in batterierna som beskrivs i bruksanvisningen.

För produkter med inbyggda batterier som varar under hela produktens livslängd är det inte möjligt för användaren att ta ut batterierna. I sådana fall hanterar återvinningscentraler demontering av produkten och batteriuttaget. Om det av någon anledning behövs ersätta ett av dessa batterier ska proceduren utföras av auktoriserade servicecenter.

I Europeiska unionen och andra platser är det förbjudet att kasta batterier tillsammans med hushållsavfall. Alla batterier ska avyttras på ett sätt som inte skadar miljön.

Kontakta lokala avfallsförvaltare för information om säker insamling, återvinning och avfallshantering av använda batterier.

WARNING: Explosionsrisk vid felaktigt batteribyte. För att minska risken för brand eller brännskador ska batteriet inte demonteras, krossas, punkteras, kortslutas genom externa kontakter, utsätts för temperaturer över 60°C (140°F) eller kastas i eld eller vatten. Byt endast ut med angivna batterier.



Symbolen för separat insamling av alla batterier och ackumulatörer visas i denna sektion.

Batterier, ackumulatörer och knappcellsbatterier som innehåller mer än 0,0005% kvicksilver, mer än 0,002% kadmium eller mer än 0,004% bly kommer att märkas med det relevanta metallkemiska symbolen: Hg, Cd eller Pb. Se symbolen nedan:



Hg



Cd



Pb

KONTROLKNAPPER

- 1 **POWER SWITCH:** Tryk på denne kontakt for at tænde eller slukke enheden.
- 2 **MIC1 IN:** 1/4" Mikrofonindgangsstik
- 3 **MIC2 IN:** 1/4" Mikrofonindgangsstik
- 4 **LINE-IN:** 1/8" Hjælpeaudioindgang
- 5 **POWER INDICATOR LED:** Strømindikator LED
- 6 **USB:** USB-drevport. Oplad USB-enheder eller afspil lydfile.
- 7 **AC INPUT:** AC 100V-240V~,50/60Hz.
- 8 **X DRIVE:** Tryk på knappen for at slå X DRIVE bassforstærkning til/fra.
- 9 **LIGHT:** Tryk for at skifte mellem lysfunktioner: LED1, LED2, LED3, LED4, OFF
- 10 **▶▶:** Spring til næste sang i USB/BT-tilstand.
- 11 **⏸:** I USB/BT-indgangstilstand: Tryk for at afspille/pause et spor.
- 12 **◀◀:** Spring til forrige sang i USB/BT-indgangstilstand.
- 13 **-/+:** Justerer volumen og funktioner.
- 14 **MIC MENU:** Tryk på denne knap for at skifte mellem mikrofonvolumen, ekoeffekt. Juster med +/- tasterne.
- 15 **MENU:** Tryk på denne knap for at skifte mellem bas, diskant. Juster med +/- tasterne.



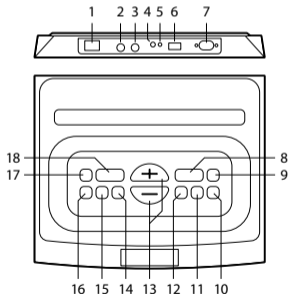

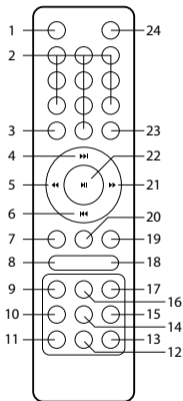
- 16 **BT/TWS**
- 17 **STANDBY:** For at sætte operationer i bero og spare strøm, når det ikke er i brug, tryk for at gå i STANDBY-tilstand. Tryk igen for at genoptage operationen.
- 18 **SOURCE:** Tryk på denne knap for at skifte kilder mellem BT, LINE, USB.















- 1 **SOURCE:** Tryk for at skifte kilde mellem USB, LINE, BT.
- 2 **0-9 NUMERISKE TASTER:** Disse taster bruges til at afspille et spor direkte i USB-kildetilstand. F.eks.: For at afspille 12. spor i USB-afspilningsliste tryk på den numeriske tast "1" efterfulgt af "2".
- 3 **BT:** Tryk for at gå ind i Bluetooth-parings tilstand.
- 4 **▶▶:** Afspil næste sang ved at trykke "▶▶" i USB/BT-indgangstilstand.
- 5 **◀◀:** Spol hurtigt tilbage i en sang ved at trykke "◀◀" i USB-indgangstilstand.
- 6 **◀◀:** Afspil forrige sang ved at trykke "◀◀" i USB/BT-indgangstilstand.
- 7 **MIC VOL-:** For at reducere volumen på guitar og mikrofon.
- 8 **VOL-:** For at reducere volumen.
- 9 **BASS-:** For at reducere bas effekten.
- 10 **TREB-:** For at reducere diskant effekten.
- 11 **ECHO-:** For at reducere ekko effekten.
- 12 **ECHO+:** For at øge ekko effekten.
- 13 **REPEAT:** Vælg gentagelsestilstand ved at trykke på "REPEAT" i USB-indgangstilstand. Gentag tilfældig, enkelt, alle.
- 14 **TREB+:** For at øge diskant effekten.
- 15 **LIGHT SHOW:** For at skifte lys tilstand mellem LED1, LED2, LED3, LED4, OFF
- 16 **BASS+:** For at øge bas effekten.
- 17 **X.BASS:** Tryk på denne knap for at tænde/sluge ekstra bas effekten til/fra.
- 18 **VOL+:** For at øge volumen.
- 19 **MIC VOL +:** For at øge guitar og mikrofon volumen.
- 20 **MUTE:** Tryk på denne knap for at slukke/aktivere højttaler volumen.
- 21 **▶▶:** Spol hurtigt frem i en sang ved at trykke "▶▶" i USB-indgangstilstand.
- 22 **|:** Afspil / pause i USB/BT-tilstand.
- 23 **DISCONNECT:** I BT, tryk for at afbryde og parre med en ny enhed.
- 24 **STANDBY:** Standby ON/OFF-tast.



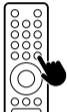

BLUETOOTH-PROGRAM

<p>1</p>  <p>Indstil switchen til ON-position.</p>	<p>2</p>  <p>Tryk på SOURCE-knappen, indtil "BT" begynder at blinke på skærmen.</p>
<p>3</p>  <p>Søg efter NGS WILDSPACE 2 / NGS WILDSPACE 3 i Bluetooth-indstillingerne på den mobile enhed.</p>	<p>4</p>  <p>"BT" fast på skærmen.</p>



TWS

<p>1</p> 	<p>2</p> 
 <p>1</p>   <p>Tænd begge højttalere.</p>	
<p>2</p> 	 <p>Tryk på SOURCE-knappen på begge højttalere, indtil de går i Bluetooth-tilstand (skærmen viser blinkende "BT").</p>

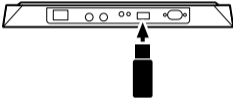

<p>3</p>  <p>Tryk på DISCONNECT-knappen på fjernbetjeningen, så begge højttalere er i søgetilstand.</p>	
<p>4</p>  <p>Tryk på TWS-knappen, og "TON" vises på begge højttaleres skærm.</p>	

<p>5</p>  <p>"beep"</p>	<p>5</p>  <p>"beep"</p>
<p>Du vil høre "beep" fra begge højttalere.</p>	
<p>6</p> 	<p>6</p> 
<p>En af højttalerne vil fortsætte med at vise "BT" der blinker på skærmen, mens den anden vil have "BT" fast.</p>	
<p>7</p>  <p>Søg efter NGS WILDSPACE 2 / NGS WILDSPACE 3 i Bluetooth-indstillingerne på den mobile enhed.</p>	

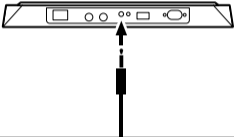

USB-PROGRAM

<p>1</p>  <p>Indstil switchen til ON-position.</p>	<p>2</p> 
<p>3</p>  <p>Tryk på SOURCE-knappen, indtil "USB" vises på skærmen.</p>	

AUX IN-PROGRAM

<p>1</p> 	<p>2</p> 
---	---

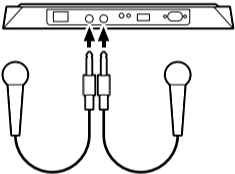
LYDBLANDING MED MIKROFON

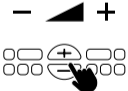
<p>1</p>  <p>Tilslut dynamisk mikrofon til 1/4" input.</p>	<p>2</p>  <p>For at justere mikrofonens volumen skal du trykke på MIC MENU-knappen én gang, og displayet vil vise "2U**".</p> <p>3</p>  <p>Brug + og - knapperne til at justere mikrofonens volumen.</p>
---	--

TEKNISKE SPECIFIKATIONER

	ROLLER FURIA 2	ROLLER FURIA 3
Kompatibel med bluetooth 5.0	5.3	5.3
TWS (få dobbelt strømforbindelse mellem 2 højtalere på samme tid uden kabler)	Ja	Ja
Output spidseffekt	2000W	4000W
RMS	400W	800W
Inddata	100-240 V ~ 50/60Hz - 2.03A	100-240 V ~ 50/60Hz - 3.46A
AUX lydindgang	Ja	Ja
USB lydindgang op til 32 GB	Ja	Ja
Kontrol af volumen	Ja	Ja
Driftsfrekvens	2402-2480MHz	2402-2480MHz
Maksimal RF-udgangseffekt	6dBm	6dBm
Lydformater	MP3/WAV/WMA	MP3/WAV/WMA

SIKKERHED

VIGTIGE SIKKERHEDSINSTRUKTIONER

For alle produkter:

1. Læs og følg instruktionerne.
2. Opbevar instruktionerne et sikkert sted.
3. Respekter advarslerne.
4. Bloker ikke ventilationsspalterne. Foretag installationen i henhold til instruktionerne.
5. Placer ikke produktet i nærheden af varmekilder som radiatorer, varmelegemer, komfurer eller andre apparater (herunder forstærkere), der genererer varme.
6. Undgå at træde på eller klemme strømkablet, især ved stikpropper, stikkontakter og ved udgangen fra produktet.
7. Brug kun de medfølgende ekstraudstyr og tilbehør.
8. Pas på under transport for at undgå beskadigelse af produktet.
9. Tag stikket ud af stikkontakten under tordenvejr eller når produktet ikke bruges i lang tid.
10. Den medfølgende strømkabel til enheden skal holdes klar til genbrug.
11. Udsæt ikke batterier for ekstrem varme som sollys eller ild, og undgå også fugtige omgivelser, når du bruger eller opbevarer dem.
12. Dette apparat er kun beregnet til brug med strømforsyningen og/eller opladningskablet, der leveres af producenten.

ADVARSEL

ELEKTRISK STØDRISIKO. ÅBN IKKE APPARATET



Symbolet henviser til "Fare for farlig spænding" der ikke er isoleret inden i apparatets kabinet. Ved misbrug og adskillelse af apparatet kan det medføre elektrisk stød for personer.



Symbolet henviser til "Vigtige instruktioner" om betjening og vedligeholdelse (reparationer).

ADVARSEL:

Producenten fraskriver sig ethvert ansvar for skader eller forringelse forårsaget af uautoriserede ændringer.

FOR ALLE EU-LANDE:

For produkter med lydudgang

Forebyggelse af høretab



Advarsel: Langvarig brug af hovedtelefoner eller øretelefoner med højt lydstyrke kan medføre høretab. Produkterne er testet for at opfylde de krævede lydtrykkrav i gældende standarder NF EN 50332-1:2013 og/eller EN 50332-2:2013, som er påkrævet i den franske artikel L.5232-1.

Vigtigt: For at undgå mulig høreskade bør lydstyrken ikke være for høj i længere perioder.

Dette apparat opfylder kravene i Den Europæiske Union (2014/53/UE) vedrørende begrænsning af den generelle befolkning eksponering for elektromagnetiske felter med henblik på sundhedsbeskyttelse.

Grænseværdierne er en del af omfattende anbefalinger til beskyttelse af den generelle befolkning. Disse anbefalinger er udviklet og verificeret af uafhængige videnskabelige organisationer gennem hyppige og omhyggelige evalueringer af videnskabelige undersøgelser. Enheden for den anbefalede grænseværdi fra Det Europæiske Råd for mobile enheder er "Specifik absorptions-hastighed" (SAR) og det gennemsnitlige SAR-grænseværdi er 20 W/kg for 10 gram kropsvæv.

Lurbe Grup S.A. opfylder kravet fra International Commission on Non-ionizing Radiation Protection (ICNIRP) om beskyttelse mod ikke-ioniserende stråling.

I tilfælde af brug tæt på kroppen er dette produkt blevet testet og opfylder ICNIRP's eksponeringsretningslinjer samt de europæiske standarder EN 62479 og EN 50663. SAR-værdien er målt med enheden placeret 1,0 cm fra kroppen og samtidig transmitterende ved den højeste certificerede effektniveau i alle frekvensbånd for den mobile enhed.



WEEE-bemærkning: WEEE-direktivet (Waste Electrical and Electronic Equipment, affald af elektrisk og elektronisk udstyr), der trådte i kraft som europæisk lov den 14/02/2014, omhandler håndteringen af elektronisk udstyr ved udgangen af dets levetid. Prioriteten er genbrug, genanvendelse og andre former for genvinding af sådant affald for at reducere bortskaffelsen. WEEE-logoet findes i denne sektion.

Dette produkt skal ikke bortskaffes sammen med almindeligt husholdningsaffald. Du har ansvaret for at bortskaffe alt affald fra dit elektriske udstyr og skal derfor aflevere det på den angivne indsamlingsplads til genanvendelse af sådant farligt affald. Isoleret indsamling og korrekt genindvinding af affald fra dit elektriske og elektroniske udstyr ved bortskaffelse hjælper med at bevare naturressourcerne og sikrer sundhed og miljø. For yderligere oplysninger om bortskaffelse, genindvinding og indsamlingssteder for affald fra elektrisk og elektronisk udstyr, kontakt det lokale bycenter, affaldsservice, butikken, hvor du købte udstyret, eller udstyrsproducenten.

Overholdelse af RoHS.

Dette produkt overholder Europa-Parlamentets og Rådets direktiv 2011/65/EU og dets ændring (EU) 2015/863 af 4. juni 2015 om begrænsning af visse farlige stoffer i elektrisk og elektronisk udstyr.

For produkter med batterier.

EU's direktiv 2013/56/EU om batterier.

Det nye direktiv 2013/56/EU om batterier og akkumulatører, som erstatter det tidligere direktiv, trådte i kraft den 1. juli 2015. Direktivet gælder for alle typer af batterier og akkumulatører (AA, AAA, knapcellebatterier, blybatterier, genopladelige batterier), herunder dem der indbygges i husholdningsapparater, undtagen til militære, medicinske og elektriske værktøjsanvendelser. Direktivet fastsætter regler for indsamling, behandling, genanvendelse og bortskaffelse af batterier og sigter mod at forbyde visse farlige stoffer og forbedre batteriers miljømæssige præstation samt involvere alle aktører i forsyningskæden.

Brugsanvisning vedrørende udtagning, genanvendelse og bortskaffelse af brugte batterier.

For at fjerne batterierne fra udstyret eller fjernbetjeningen skal du gøre omvendt af den beskrevne batteriindsætningsproces i ejermanualen.

I tilfælde af produkter med indbyggede batterier, der varer hele produktets levetid, kan brugeren ikke fjerne batterierne. I disse tilfælde håndterer genbrugs- eller genvindingscentre demonteringen af produktet og udtagningen af batterierne. Hvis det af en eller anden grund er nødvendigt at udskifte et af disse batterier, skal proceduren udføres af autoriserede servicecentre.

Det er forbudt i Den Europæiske Union og andre steder at bortskaffe batterier sammen med husholdningsaffald. Alle batterier skal bortskaffes på en måde, der ikke skader miljøet. Kontakt lokale affaldsforvaltningsmyndigheder for oplysninger om sikker indsamling, genanvendelse og miljøvenlig bortskaffelse af brugte batterier.

ADVARSEL: Eksplosionsfare ved forkert udskiftning af batteriet. For at reducere risikoen for brand eller forbrændinger må du ikke demontere, knuse, perforere, kortslutte eksterne kontakter, udsætte for en temperatur over 60 °C (140 °F) eller bortskaffe i ild eller vand. Udskift kun med de specificerede batterier.



Symbolet for separat indsamling af alle batterier og akkumulatører vises i dette afsnit.

Batterier, akkumulatører og knapcellebatterier, der indeholder mere end 0,0005% kviksølv, mere end 0,002% cadmium eller mere end 0,004% bly, vil blive mærket med det relevante kemiske metalsymbol: Hg, Cd eller Pb, respektivt. Se symbolet nedenfor:



Hg



Cd



Pb

VALDYMO MYGTUKAI

- 1 **POWER SWITCH:** Paspauskite šį jungiklį, kad įjungtumėte arba išjungtumėte įrenginį.
- 2 **MIC1 IN:** 1/4" Mikrofono įėjimo lizdas
- 3 **MIC2 IN:** 1/4" Mikrofono įėjimo lizdas
- 4 **LINE-IN:** 1/8" Pagalbinis garso įėjimas
- 5 **POWER INDICATOR LED:** Maitinimo indikatorinis LED
- 6 **USB:** USB įrenginio lizdas. Įkraukite USB įrenginius arba leiskite garso failus.
- 7 **AC INPUT:** AC 100V-240V~,50/60Hz.
- 8 **X DRIVE:** Paspauskite klavišą, norėdami įjungti/išjungti X DRIVE bosų stiprinimą.
- 9 **LIGHT:** Paspauskite norėdami perjungti tarp apšvietimo režimų: LED1, LED2, LED3, LED4, OFF
- 10 **▶▶:** Pereiti prie kitos dainos USB/BT režimu.
- 11 **⏸:** USB/BT įvedimo režime: Paspauskite norėdami paleisti/pauzėti takelį.
- 12 **◀◀:** Pereiti prie ankstesnės dainos USB/BT įvedimo režimu.
- 13 **-/+:** Reguliuoja garsumą ir funkcijas.
- 14 **MIC MENU:** Paspauskite šį klavišą, norėdami perjungti meniu tarp mikrofono garsumo, ekko efekto. Reguliukite su +/- klavišais.
- 15 **MENU:** Paspauskite šį klavišą, norėdami perjungti meniu tarp bosų, diskanto. Reguliukite su +/- klavišais.



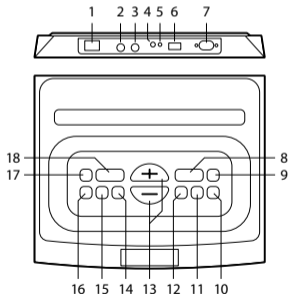

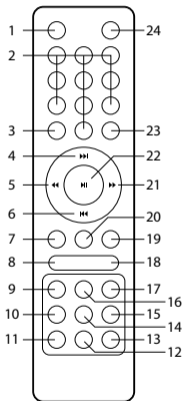
- 16 **BT/TWS**
- 17 **STANDBY:** Norėdami sustabdyti operacijas ir sutaupyti energiją, kai nenaudojate, paspauskite, norėdami įjungti STANDBY režimą. Paspauskite dar kartą, norėdami tęsti veiklą.
- 18 **SOURCE:** Paspauskite šį klavišą, norėdami pakeisti šaltinius tarp BT, LINIJA, USB.















- 1 **SOURCE:** Paspauskite, norėdami pakeisti šaltinį tarp USB, LINIJA, BT.
- 2 **0-9 SKAITMENINIAI KLAVIŠAI:** Šie klavišai naudojami tiesioginiam takelio atkūrimui USB šaltinio režime. Pvz.: Norėdami atkurti 12-ą takelį USB grojaraštyje, paspauskite skaitmeninį klavišą "1", po to "2".
- 3 **BT:** Paspauskite, norėdami įjungti Bluetooth poravimo režimą.
- 4 **▶▶:** Atkurti kitą dainą, paspaudus "▶▶" USB/BT įvedimo režimu.
- 5 **◀◀:** Greitai suvyniokite dainą atgal, paspaudęs "◀◀" USB įvesties režime.
- 6 **◀◀◀:** Atkurti ankstesnę dainą, paspaudęs "◀◀◀" USB/BT įvedimo režimu.
- 7 **MIC VOL-:** Norėdami sumažinti gitaros ir mikrofono garsumą.
- 8 **VOL-:** Norėdami sumažinti garsumą.
- 9 **BASS-:** Norėdami sumažinti bosų efektą.
- 10 **TREB-:** Norėdami sumažinti aukštųjų dažnių efektą.
- 11 **ECHO-:** Norėdami sumažinti atspindžio efektą.
- 12 **ECHO+:** Norėdami padidinti atspindžio efektą.
- 13 **REPEAT:** Pasirinkite pakartotinio režimą, paspaudęs "REPEAT" USB įvesties režimu. Pakartoti atsitiktinai, vieną, visus.
- 14 **TREB+:** Norėdami padidinti aukštųjų dažnių efektą.
- 15 **LIGHT SHOW:** Norėdami pakeisti šviesos režimą tarp LED1, LED2, LED3, LED4, OFF
- 16 **BASS+:** Norėdami padidinti bosų efektą.
- 17 **X.BASS:** Paspauskite šį klavišą, norėdami įjungti/išjungti papildomą bosų efektą.
- 18 **VOL+:** Norėdami padidinti garsumą.
- 19 **MICVOL +:** Norėdami padidinti gitaros ir mikrofono garsumą.
- 20 **MUTE:** Paspauskite šį klavišą, norėdami išjungti/įjungti garsiakalbio garsumą.
- 21 **▶▶:** Greitai pirmyn dainą, paspaudus "▶▶" USB įvesties režimu.
- 22 **▶:** Atkurti / paūzė USB/BT režimu.
- 23 **DISCONNECT:** BT, paspauskite, norėdami atjungti ir sujungti su nauju įrenginiu.
- 24 **STANDBY:** Laukimo režimo ĮJUNGIMAS/ IŠJUNGIMAS mygtukas.



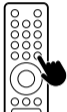

“BLUETOOTH” REŽIMAS

<p>1</p>  <p>Nustatykite jungiklį į ON padėtį.</p>	<p>2</p>  <p>bt</p>  <p>Paspauskite mygtuką SOURCE, kol “BT” pradės mirkti ekrane.</p>
<p>3</p>  <p>Ieškokite NGS WILDSPACE 2 / NGS WILDSPACE 3 Bluetooth nustatymuose mobiliojo įrenginio.</p>	<p>4</p> <p>bt</p>  <p>“BT” fiksuota ekrane.</p>



TWS

	
<p>1</p> 	
<p>Ijunkite abu garsiakalbius.</p>	
<p>2</p>  <p>bt</p> 	 <p>bt</p>  <p>Paspauskite SOURCE mygtuką abiem garsiakalbiams, kol jie neperžengs į Bluetooth režimą (ekrane rodomas mirksintis “BT”).</p>

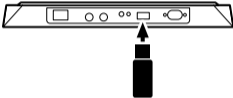

<p>3</p>  <p>Paspauskite DISCONNECT mygtuką pulteliu, kad abu garsiakalbiai būtų paieškos režime.</p>	
<p>4</p>  <p>ton</p> <p>Paspauskite TWS mygtuką, ir "TON" atsiras abiejų garsiakalbių ekrane.</p>	 <p>ton</p>

<p>5</p>  <p>"beep"</p>	 <p>"beep"</p>
<p>Iš abiejų garsiakalbių išgirsite "biip".</p>	
<p>6</p>  <p>Vienas iš garsiakalbių toliau ekrane rodo mirksintį "BT", o kitas - fiksuotą "BT".</p>	
<p>7</p>  <p>Ieškokite NGS WILDSpace 2 / NGS WILDSpace 3 Bluetooth nustatymuose mobiliojo įrenginio.</p>	

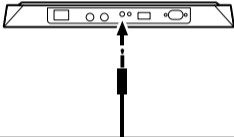

“USB” REŽIMAS

<p>1</p>  <p>Nustatykite jungiklį į ON padėtį.</p>	<p>2</p> 
<p>3</p>  <p>USB</p> <p>Paspauskite SOURCE mygtuką, kol ekrane nebus rodomas “USB”.</p>	

“AUX IN” REŽIMAS

<p>1</p> 
<p>2</p> 

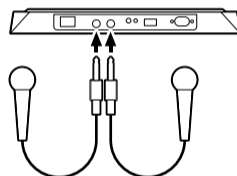
GARSO MAIŠYMAS SU MIKROFONU

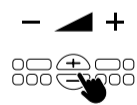
<p>1</p>  <p>Prijunkite dinaminį mikrofoną į 1/4" įvestį.</p>	<p>2</p>  <p>Norėdami reguliuoti mikrofono garsą, vieną kartą paspauskite MIC MENU mygtuką, ekranas parodys "2U**".</p> <p>3</p>  <p>Naudokite + ir - mygtukus, kad reguliuotumėte mikrofono garsumą.</p>
---	---

TECHNINĖS SPECIFIKACIJOS

	ROLLER FURIA 2	ROLLER FURIA 3
Suderinamas su "Bluetooth" 5,0 TWS (gaukite dvigubą galingumą, sujungdami 2 garsiakalbius tuo pačiu metu be laidų)	5.3	5.3
Išėjimo didžiausioji galia	2000W	4000W
RMS	400W	800W
Iėjimas	100–240 V ~ 50/60Hz - 2.03A	100–240 V ~ 50/60Hz - 3.46A
AUX garso įvestis	taip	taip
USB įvestis iki 32 GB	taip	taip
Garsumo valdymas	taip	taip
Veikimo dažnis	2402-2480MHz	2402-2480MHz
Maksimalus RF išvesties galingumas	6dBm	6dBm
Garso formatai	MP3/WAV/WMA	MP3/WAV/WMA

SAUGUMAS

SVARBIOS SAUGOS INSTRUKCIJOS

Visiems produktams:

1. Perskaitykite ir laikykite instrukcijų.
2. Laikykite instrukcijas saugioje vietoje.
3. Paisykite įspėjimų.
4. Nepriblokškite vėdinimo angų. Įdėkite pagal instrukcijas.
5. Neįdėkite šalia jokio šilumos šaltinio, pvz., šildytuvų, šildymo grotelių, virtuvės ar kitų prietaisų (tarp jų stiprintuvų), kurie gali sukelti šilumą.
6. Venkite žingsniuoti arba užspausti maitinimo laidą, ypač kištukuose, elektros lizduose ir vietoje, kur jie išeina iš produkto.
7. Naudojamas tik produktams priklausantis priedus ir aksesuarus.
8. Atidžiai elkitės su transportavimu, kad nebūtų pažeistas produktas.
9. Atjunkite prietaisą per audrą arba ilgą laiką, kai jo nenaudojate.
10. Maitinimo laido, skirta prietaisui, turi būti paruošta pakartotiniam naudojimui.
11. Neleiskite baterijoms būti veikiamoms didelės šilumos, tokios kaip saulė ar ugnis, taip pat drėgmės iš vietos, kurioje ją naudosite ir/arba saugosite.
12. Šis prietaisas skirtas naudoti tik su maitinimo šaltiniu ir/arba įkrovimo laidu, tiekiamais gamintojo.

ATSARGIAI

ATSAKYMAS Į ELEKTROS ŠOKO PAVOJŲ. NENARDYKITE Į PRIETAISĄ



Simbolis nurodo "Pavojingą neizoliuotą įtampą" įrenginio korpuso viduje, kuris, netinkamai naudojant ir išmontuojant įrenginį, gali sukelti elektros šoką žmonėms.



Simbolis nurodo "Svarbias instrukcijas" dėl naudojimo ir priežiūros (remonto).

ĮSPĖJIMAS:

Gamintojas atsisako bet kokios atsakomybės už pakeitimus be leidimo padarytus žalą ar pakenkimą.

VISIEMS EUROPOS SĄJUNGOS ŠALIMS:

Garsiakalbių produktams

Klausos praradimo prevencija



Atsargiai: Jei ilgai naudojate ausines arba ausinės su dideliu garsumu, gali kilti klausos praradimas. Produktai buvo patikrinti, siekiant patvirtinti garso slėgio lygio reikalavimus, nustatytus taikomuose NF EN 50332-1:2013 ir / arba EN 50332-2:2013 standartuose, kurie nurodyti Prancūzijos įstatyme L.5232-1.

Svarbu: Norint išvengti galimų klausos praradimo pasekmių, ilgai negirdėkite dideliu garsumu.

Šis prietaisas atitinka Europos Sąjungos reikalavimus (2014/53/UE) dėl apribojimo, kuriuo siekiama apsaugoti visuomenės sveikatą nuo elektromagnetinių laukų poveikio. Ribiniai rodikliai yra dalis plačių rekomendacijų visuomenės apsaugai. Šios rekomendacijos buvo parengtos ir patikrintos nepriklausomų mokslinių organizacijų dažnai ir kruopščiai vertinant mokslinius tyrimus. Europos Tarybos rekomenduojamasis ribinis dydis mobiliesiems įrenginiams yra "Specifinė absorbcijos norma" (SAR, Specific Absorption Rate) ir vidutinė SAR riba yra 20 W/kg 10 gramų kūno audinio.

Įmonė Lurbe Grup S.A. atitinka Tarptautinės nejonizuojančiųjų spindulių apsaugos komisijos (ICNIRP, International Commission on Non-Ionizing Radiation Protection) reikalavimus.

Kai naudojamas šalia kūno, šis produktas buvo išbandytas ir atitinka ICNIRP ekspozavimo gairės ir Europos standartus EN 62479 ir EN 50663. SAR vertė buvo išmatuota prietaisu, esančiu 1,0 cm atstumu nuo kūno, vienu metu perduodant aukščiausią sertifikuotą išvesties galingumo lygį visose prietaiso mobiliosios ryšio dažnių juostose.



WEEE pranešimas: Elektros ir elektroninės įrangos atliekų (Waste Electrical and Electronic Equipment) direktyva, kuri įsigaliojo kaip Europos teisė 2014-02-14 dėl elektroninės įrangos tvarkymo pabaigus jos naudojimą. Prioritetas yra šių atliekų panaudojimas pakartotinai, perdirbimas ir kita atkūrimo forma siekiant sumažinti jų šalinimą. WEEE logotipas yra toje pačioje skyriaus dalyje.

Šis produktas neturi būti šalinamas kartu su kitais buitinais atliekomis. Jūs esate atsakingas už visų jūsų elektroninės įrangos atliekų šalinimą ir tam turite jas nuvežti į tam tikram rūšiavimo punktui, skirtam pavojingų atliekų perdirbimui. Izoliuotas atliekų, susijusių su jūsų elektrine ir elektronine įranga, rinkimas ir tinkamas perdirbimas padeda išsaugoti gamtos išteklius ir užtikrina žmogaus sveikatos bei aplinkos saugumą. Norėdami gauti daugiau informacijos apie įrūšiavimą, perdirbimą ir elektrinės ir elektroninės įrangos atliekų rinkimo punktus, susisiekite su vietine miesto centru, buitinių atliekų šalinimo tarnyba, parduotuve, kurioje įsigijote įrangą, arba įrangos gamintojui.

Atitikimas RoHS direktyvai.

Šis produktas atitinka Europos Parlamento ir Tarybos 2011/65/ES direktyvą ir jos pakeitimą (ES) 2015/863 dėl pavojingų medžiagų naudojimo elektrinėje ir elektroninėje įrangoje apribojimo.

Baterijas turintiems produktams.

ES direktyva 2013/56/ES dėl baterijų.

Nauja ES direktyva 2013/56/ES dėl baterijų ir akumuliatorių, kuri pakeičia ankstesnę direktyvą, įsigaliojo 2015 m. liepos 1 d. Direktyva taikoma visų rūšių baterijoms ir akumuliatoriams (AA, AAA, mygtuko formos baterijoms, švininiams akumuliatoriams, įkraunamiesiems akumuliatoriams), įskaitant ir juos turinčius buitinius prietaisus, išskyrus karinius, medicininius ir elektrinių įrankių taikymą. Direktyva nustato normas baterijų rinkimui, tvarkymui, perdirbimui ir šalinimui bei siekia drausti tam tikras pavojingas medžiagas ir gerinti baterijų aplinkosauginį našumą ir visų tiekimo grandinės operatorių veiklą.

Vartotojo instrukcijos dėl naudotų baterijų išėmimo, perdirbimo ir šalinimo.

Norėdami išimti baterijas iš įrango ar nuotolinio valdymo pulto, atlikite atvirkštinį baterijų įdėjimo procesą, kuris aprašytas savininko vadovėlyje.

Produktuose su įmontuotomis baterijomis, kurios tarnauja viso produkto gyvavimo laikotarpiui, vartotojui neįmanoma pačiam išimti baterijų. Tokiu atveju atliekų perdirbimo ar atkūrimo centrai atlieka produkto išardymą ir baterijų išėmimą. Jei dėl kokios nors priežasties reikia pakeisti vieną iš šių baterijų, tai turi būti atlikta autorizuotose aptarnavimo centruose.

Europos Sąjungoje ir kitose vietose yra draudžiama išmesti baterijas kartu su buitinėmis atliekomis. Visos baterijos turi būti šalinamos nekenksmingai aplinkai. Susisiekite su vietiniais atliekų valdymo pareigūnais, kad gautumėte informaciją apie saugų baterijų perdirbimą, rinkimą ir aplinkai saugų išnaudojimą naudotų baterijų atžvilgiu.

ĮSPĖJIMAS: Sprogimo pavojus, jei baterija pakeičiama neteisingai. Norint sumažinti gaisro ar nudegimo pavojų, draudžiama išardyti, susmulkinti, perverti, trumpam jungti išorinius kontaktus, palaikyti temperatūroje virš 60 ° C (140 ° F) arba šalinti ugnimi ar vandeniu. Keisti tik nurodytomis baterijomis.



Atskiro baterijų ir akumuliatorių rinkimo simbolis rodomas šiame skyriuje.

Baterijos, akumuliatoriai ir mygtukinės baterijos, turinčios daugiau kaip 0,0005 % žydrako, daugiau kaip 0,002 % kadmio arba daugiau kaip 0,004 % švino, bus pažymėti atitinkamo metalo chemine simboliais: Hg, Cd arba Pb. Pažūrėkite simbolį žemiau:



Hg



Cd



Pb



EU DECLARATION OF CONFORMITY

DECLARACIÓN UE DE CONFORMIDAD

DECLARATION "UE" DE CONFORMITÉ

DECLARAÇÃO DE CONFORMIDADE DA UE

DICHIARAZIONE DI CONFORMITÀ DELL'UE

EU-KONFORMITÄTSERKLÄRUNG

The undersigned, on behalf of the manufacturer:



LURBE GRUP, S.A.

Calle Portuetxe, 27

20018 - San Sebastián, Guipúzcoa (Spain)

Declares that the design and construction of the PRODUCT/
Declara que el diseño y fabricación del PRODUCTO/
Déclare que le dessin et construction du PRODUIT /
Declara que o design e a construção do PRODUTO/
Dichiara che il design e la costruzione del PRODOTTO/
Erklärt, dass das Design und die Konstruktion des PRODUKTS/

PRODUCT:
Altavoz Bluetooth

MODEL:
WILDSpace 2
WILDSpace 3

This declaration of conformity is issued the sole responsibility of the manufacturer.

Complies with the relevant Union harmonisation legislation /
Cumple con la legislación de armonización de la Unión pertinente /
Conforme à la législation d'harmonisation de l'Union applicable /
Atende à legislação de harmonização da União pertinente /
È conforme alla legislazione di armonizzazione dell'Unione pertinente /
Entspricht der einschlägigen Unionsharmonisierungsgesetzgebung /

2014/53/UE – RED
2011/65/UE – ROHS amended by
2015/863/UE
Reglamento (CE) nº 1907/2006
Reglamento UE 2019/1021

References to the relevant harmonised standards used or references to
the other technical specifications / Referencias a las normas armonizadas
pertinentes utilizadas o referencias a otras especificaciones técnicas /
References aux normes harmonisées pertinentes utilisées ou références
aux autres spécifications techniques / Referências às normas
harmonizadas relevantes utilizadas ou referências a outras especificações
técnicas / Riferimenti alle norme armonizzate pertinenti utilizzate o
riferimenti ad altre specifiche tecniche / Verweise auf die relevanten
harmonisierten Normen oder Verweise auf andere technische
Spezifikationen /

Safety (Art. 3.1 (a) of RE Directive):
EN IEC 62368-1:2020+A11:2020
EN 62479:2010
EN 50663:2017
EMC (Art. 3.1 (b) of RE Directive):
EN 55032:2015+A11:2020
EN 55035:2017+A11:2020
EN 301 489-1 V2.2.3
EN 301 489-17 V3.2.6
Radio (Art. 3.2 of RE Directive):
EN 300 328 V2.2.2
EN 303 345-1 V1.1.1
EN 303 345-3 V1.1.1
ROHS:
EN IEC 63000:2018

**Date of issue of this
declaration of conformity:**

15/04/2024

SIGNATURE

RAÚL MARTÍN
PRODUCT MANAGER





technical support: www.ngs.eu/support

www.ngs.eu



FR

**Cet appareil,
ses accessoires,
et batterie
se recyclent**

**À DÉPOSER
EN MAGASIN**



OU

**À DÉPOSER
EN DÉCHÈTERIE**



Points de collecte sur www.quefairedemesdechets.fr
Privilégiez la réparation ou le don de votre appareil !