



Questo manuale d'istruzione è fornito da trovaprezzi.it. Scopri tutte le offerte per [Nikon D750 Corpo](#) o cerca il tuo prodotto tra le [migliori offerte di Fotocamere](#)

È severamente vietata la riproduzione parziale o totale di questo manuale (tranne la breve citazione negli articoli o nelle rassegne critiche) senza autorizzazione scritta da NIKON CORPORATION.

**Nikon**

**Nikon**

**D750**

FOTOCAMERA DIGITALE

**D750**

**Manuale d'uso**

### Assistenza clienti Nikon

Visitando il sito Web sotto indicato è possibile registrare la fotocamera e mantenersi aggiornati sulle ultime informazioni relative al prodotto. Dal sito è possibile consultare le risposte alle domande frequenti (FAQ) degli utenti e contattarci per richiedere assistenza tecnica.

<http://www.europe-nikon.com/support>

NIKON CORPORATION

AMA16124 Stampato in Europa

© 2014 Nikon Corporation



SB4H01(1H)  
6MB2471H-01



Nikon Manual Viewer 2  
Usare l'app Nikon Manual Viewer 2 per visualizzare i manuali ovunque e in qualsiasi momento sullo smartphone o sul tablet.



Per ottenere prestazioni ottimali dalla fotocamera, assicurarsi di leggere attentamente tutte le istruzioni e di conservarle dove possano essere consultate da chiunque faccia uso del prodotto.

### Simboli e convenzioni

Per facilitare la ricerca delle informazioni necessarie, vengono utilizzati i seguenti simboli e convenzioni:



Questa icona indica avvertenze; informazioni che devono essere lette prima dell'uso per evitare danni alla fotocamera.



Questa icona indica note; informazioni da leggere prima di utilizzare la fotocamera.



Questa icona indica riferimenti ad altre pagine del manuale.

Opzioni di menu, opzioni e messaggi visualizzati nel monitor della fotocamera sono mostrati in **grassetto**.

### Impostazioni della fotocamera

Le spiegazioni fornite nel manuale prevedono l'uso delle impostazioni predefinite.

#### Nikon Manual Viewer 2



Installare l'app Nikon Manual Viewer 2 sullo smartphone o sul tablet per visualizzare i manuali della fotocamera digitale Nikon in qualunque luogo e in qualunque momento. Nikon Manual Viewer 2 pu essere scaricato gratuitamente dall'App Store e da Google Play. Lo scaricamento dell'app e dei manuali dei prodotti richiede una connessione a Internet, per la quale il fornitore di servizi per il telefono o internet potrebbe richiedere un pagamento.

#### Informazioni di sicurezza

Prima di utilizzare la fotocamera per la prima volta, leggere le istruzioni sulla sicurezza nella sezione "Informazioni di sicurezza" (□ xiii–xvi).

## Contenuto della confezione

Assicurarsi che tutti gli articoli elencati di seguito siano inclusi con la fotocamera.

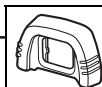
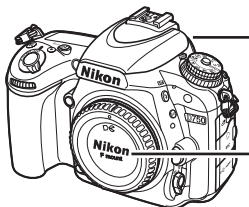

Oculare in gomma DK-21  
(☐ 107)



Tappo corpo BF-1B  
(☐ 27, 442)

Fotocamera D750 (☐ 1)

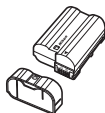

Batteria ricaricabile Li-ion EN-EL15 con copricontatti  
(☐ 25, 26)



Caricabatteria MH-25a (fornito con un adattatore a muro CA o un cavo di alimentazione di un tipo e una forma che variano in base al Paese o regione di vendita; ☐ 25)



Coprioculare DK-5 (☐ 107)

Cavo USB UC-E17 (☐ 266, 271)

Manuale d'uso (questa guida)

Cinghia da polso AN-DC14 (☐ 24)







CD di installazione di ViewNX 2













Garanzia

(☐ 262)

Le card di memoria sono vendute separatamente. Le fotocamere acquistate in Giappone visualizzano menu e messaggi solo in inglese e giapponese; altre lingue non sono supportate. Ci scusiamo per qualsiasi inconveniente provocato da questo fatto.







# Sommario

Contenuto della confezione .....	i
Informazioni di sicurezza .....	xiii
Avvisi.....	xvii
Wireless .....	xxiv
<b>Introduzione</b>	<b>1</b>
<hr/>	
<b>Introduzione alla fotocamera</b> .....	<b>1</b>
Il corpo macchina della fotocamera.....	1
La ghiera di selezione modo.....	6
La ghiera di selezione modo di scatto.....	7
Il pannello di controllo .....	8
Il mirino.....	10
La visualizzazione informazioni .....	12
Il pulsante <b>i</b> .....	16
Uso del monitor inclinabile .....	17
Il multi-selettore .....	19
<b>I menu della fotocamera</b> .....	<b>20</b>
Utilizzo dei menu della fotocamera .....	21
Primi step .....	24
<b>Fotografia di base e riproduzione</b>	<b>34</b>
<hr/>	
Fotografia "Inquadra e scatta" (modi  <sup>AUTO</sup> e  ).....	34
Riproduzione di base .....	37
Cancellazione delle foto indesiderate .....	38
<b>Far corrispondere le impostazioni al soggetto o alla situazione (Modo scena)</b>	<b>41</b>
<hr/>	
 Ritratto .....	42
 Paesaggio .....	42
 Bambini .....	42
 Sport.....	42

 Primo piano .....	43
 Ritratto notturno .....	43
 Paesaggio notturno .....	43
 Feste/interni .....	43
 Spiaggia/neve .....	44
 Tramonto .....	44
 Aurora/crepuscolo .....	44
 Ritratto animali domestici .....	44
 Lume di candela .....	45
 Fiori .....	45
 Colori autunnali .....	45
 Alimenti .....	45

## **Effetti speciali** **46**

---

 Visione notturna .....	47
 Bozzetto a colori .....	47
 Effetto miniatura .....	48
 Selezione colore .....	48
 Silhouette .....	48
 High key .....	49
 Low key .....	49
Opzioni disponibili in Live view .....	50

## **Fotografia live view** **54**

---

Messa a fuoco .....	57
Messa a fuoco manuale .....	60
Uso del pulsante <b>i</b> .....	61
Il display live view: fotografia live view .....	63
La visualizzazione informazioni: fotografia live view .....	64

## **Live view filmato** **66**

---

Indici .....	70
Uso del pulsante <b>i</b> .....	71
Il display live view: live view filmato .....	74

La visualizzazione informazioni: live view filmato .....	75
Area immagine .....	76
Scatto di foto durante il live view filmato .....	77
<b>Visualizzazione di filmati .....</b>	<b>79</b>
<b>Modifica filmati .....</b>	<b>81</b>
Rifilatura dei filmati .....	81
Salvataggio di fotogrammi selezionati .....	86
<b>Modi P, S, A e M .....</b>	<b>88</b>
<hr/>	
<b>P:</b> Auto programmato .....	89
<b>S:</b> Auto a priorità di tempi .....	90
<b>A:</b> Auto priorità diaframmi.....	91
<b>M:</b> Manuale.....	93
Esposizioni lunghe (solo modo <b>M</b> ) .....	95
<b>Impostazioni utente: modi U1 e U2 .....</b>	<b>99</b>
<hr/>	
Salvataggio di impostazioni utente .....	99
Richiamare le impostazioni utente.....	101
Ripristino delle impostazioni utente.....	101
<b>Modo di scatto .....</b>	<b>103</b>
<hr/>	
Scelta di un modo di scatto .....	103
Modo autoscatto (☺) .....	106
Modo M-Up (M <sub>UP</sub> ).....	109
<b>Opzioni di registrazione immagini .....</b>	<b>110</b>
<hr/>	
Area immagine .....	110
Qualità e dimensione dell'immagine.....	115
Qualità dell'immagine .....	115
Dimensione dell'immagine .....	118
Utilizzo di due card di memoria .....	119

<b>Messa a fuoco</b>	<b>120</b>
<b>Autofocus</b> .....	<b>120</b>
Modo autofocus.....	121
Modo area AF.....	123
Selezione punto AF.....	127
Blocco della messa a fuoco.....	129
<b>Messa a fuoco manuale</b> .....	<b>132</b>
<b>Sensibilità ISO</b>	<b>134</b>
Controllo automatico ISO.....	136
<b>Esposizione</b>	<b>139</b>
Misurazione esposimetrica .....	139
Blocco esposizione automatica.....	141
Compensazione dell'esposizione.....	143
<b>Bilanciamento del bianco</b>	<b>145</b>
Regolazione fine del bilanciamento del bianco .....	149
Scelta di una temperatura di colore .....	152
Premisurazione manuale.....	155
Fotografia tramite mirino.....	155
Live view (Bilanciamento del bianco spot) .....	159
Gestione delle premisurazioni.....	162
<b>Ottimizzazione immagine</b>	<b>165</b>
<b>Picture Control</b> .....	<b>165</b>
Selezione di un Picture Control.....	165
Modifica dei Picture Control.....	167
Creazione di Picture Control personalizzati.....	170
Condivisione di Picture Control personalizzati .....	173
<b>Conservazione dei dettagli nelle alte luci e nelle ombre</b> .....	<b>175</b>
D-Lighting attivo .....	175
High Dynamic Range (HDR).....	177

<b>Fotografia con flash</b>	<b>180</b>
Utilizzo del flash incorporato .....	180
Modi sollevamento auto .....	180
Modi di sollevamento manuale .....	182
Compensazione flash.....	188
Blocco FV .....	190
<b>Scatto a distanza</b>	<b>193</b>
Uso di un telecomando ML-L3 opzionale .....	193
Telecomandi .....	197
Telecomandi WR-1 .....	197
Telecomandi WR-R10/WR-T10 .....	197
<b>Altre opzioni di ripresa</b>	<b>198</b>
Fotografia tramite mirino: il pulsante <i>i</i> .....	198
Reset a due pulsanti: ripristino delle impostazioni predefinite.....	199
Bracketing .....	202
Esposizione multipla.....	216
Foto intervallate .....	222
Fotografie accelerate.....	229
Obiettivi senza CPU.....	235
Dati posizione .....	239
<b>Ulteriori informazioni sulla riproduzione</b>	<b>241</b>
Visualizzazione delle immagini .....	241
Riproduzione a pieno formato .....	241
Riproduzione miniature.....	243
Riproduzione calendario .....	244
Il pulsante <i>i</i> .....	245
Informazioni sulla foto .....	246
Uno sguardo più da vicino: zoom in riproduzione.....	255
Protezione contro la cancellazione delle foto .....	257



<b>Cancellazione di foto</b> .....	<b>258</b>
Riproduzione a pieno formato, miniature e calendario .....	258
Il menu riproduzione .....	260
<b>Collegamenti</b> .....	<b>262</b>
<hr/>	
<b>Installazione di ViewNX 2</b> .....	<b>262</b>
<b>Utilizzo di ViewNX 2</b> .....	<b>266</b>
Copiare immagini sul computer .....	266
Ethernet e reti wireless .....	269
<b>Stampa di foto</b> .....	<b>271</b>
Collegamento della stampante.....	271
Stampa di foto singole .....	272
Stampa di più foto .....	274
Creazione di un ordine di stampa (DPOF): impostazioni di stampa.....	275
<b>Visualizzazione delle foto su un televisore</b> .....	<b>277</b>
Opzioni HDMI .....	278
<b>Wi-Fi</b> .....	<b>281</b>
<hr/>	
<b>Che cosa può fare il Wi-Fi</b> .....	<b>281</b>
<b>Accesso alla fotocamera</b> .....	<b>282</b>
WPS (solo Android) .....	284
Inserimento PIN (solo Android) .....	285
SSID (Android e iOS) .....	286
<b>Selezione di immagini per il caricamento</b> .....	<b>289</b>
Selezione di singole immagini per il caricamento .....	289
Selezione di più immagini per il caricamento.....	291
<b>Guida ai menu</b> .....	<b>292</b>
<hr/>	
<b>Predefiniti</b> .....	<b>292</b>
<b>▣ Il menu di riproduzione: gestione delle immagini</b> .....	<b>300</b>
Opzioni del menu riproduzione.....	300
Cartella di riproduzione .....	300
Nascondi immagine .....	301
Opzioni di visualizz. in riprod. ....	302

Copia foto .....	303
Mostra foto scattata .....	307
Dopo la cancellazione .....	307
Ruota foto verticali .....	308
Slide show .....	308
<b>📷 Il menu di ripresa foto: opzioni di ripresa foto.....</b>	<b>310</b>
Opzioni del menu di ripresa foto .....	310
Reset menu di ripresa foto.....	311
Cartella di memorizzazione .....	311
Nome file .....	313
Spazio colore .....	314
Controllo vignettatura .....	315
Controllo distorsione auto .....	316
NR su esposizioni lunghe (Riduzione disturbo su esposizioni lunghe) .....	317
NR su ISO elevati.....	317
<b>🔊 Il menu di ripresa filmato: opzioni di ripresa filmato.....</b>	<b>318</b>
Opzioni del menu di ripresa filmato .....	318
Reset menu di ripresa filmato.....	318
Destinazione .....	319
Dimens./freq. fotogrammi .....	319
Qualità filmato.....	320
Sensibilità microfono.....	320
Risposta in frequenza .....	320
Attenuazione vento .....	321
Bilanciamento del bianco .....	321
Imposta Picture Control.....	321
Impostaz. sensibilità ISO filmato .....	322
<b>🔧 Personalizzazioni: regolazione fine delle impostazioni   della fotocamera .....</b>	<b>323</b>
Personalizzazioni.....	324
Reset personalizzazioni.....	326

a: Autofocus .....	326
a1: Selezione priorità AF-C .....	326
a2: Selezione priorità AF-S.....	327
a3: Focus Tracking + Lock-On .....	328
a4: Illuminazione punto AF .....	329
a5: Illuminazione punti AF.....	329
a6: Inclusione punti AF .....	330
a7: Numero di punti AF .....	330
a8: Mem. punti con l'orientamento. ....	331
a9: Illuminatore AF incorporato .....	332
b: Misurazione/Esposizione .....	333
b1: Valore increm. sens. ISO.....	333
b2: Step EV in esposizione.....	333
b3: Comp. agevolata esposizione.....	334
b4: Misurazione matrix .....	335
b5: Area ponderata centrale .....	335
b6: Regolaz. fine esposimetro.....	336
c: Timer/Blocco AE.....	336
c1: Pulsante di scatto AE-L .....	336
c2: Timer di standby .....	336
c3: Autoscatto .....	337
c4: Ritardo autosp. monitor .....	337
c5: Tempo attesa telecom. (ML-L3) .....	337
d: Ripresa/Display .....	338
d1: Segnale acustico.....	338
d2: Continuo a bassa velocità .....	338
d3: Limite scatto continuo .....	339
d4: Esposizione posticipata .....	339
d5: Avviso flash.....	339
d6: Numerazione sequenza file .....	340
d7: Mostra reticolo mirino .....	341
d8: ISO agevolato .....	341
d9: Visualizzazione informazioni.....	341
d10: Illuminazione LCD .....	342

d11: Batterie nell'MB-D16 .....	343
d12: Ordine batterie .....	344
e: Bracketing/Flash .....	345
e1: Tempo sincro flash.....	345
e2: Tempo di posa flash .....	346
e3: Controllo flash incorporato .....	347
e4: Compens. esposizione flash .....	353
e5: Lampi flash pilota.....	353
e6: Opzioni auto bracketing.....	353
e7: Ordine bracketing .....	354
f: Controlli.....	354
f1: Pulsante OK .....	354
f2: Funzione pulsante Fn .....	356
f3: Funzione puls. anteprima .....	361
f4: Funzione pulsante AE-L/AF-L .....	361
f5: Personalizzazione ghiera.....	363
f6: Press. pulsante uso ghiera .....	365
f7: Blocco scatto con slot vuoto .....	365
f8: Inverti indicatori .....	366
f9: Pulsante registrazione filmato.....	366
f10: Funz. puls.  dell'MB-D16 .....	367
f11: Funzione pulsante Fn telec. (WR).....	368
g: Filmato .....	370
g1: Funzione pulsante Fn.....	370
g2: Funzione puls. anteprima .....	372
g3: Funzione pulsante AE-L/AF-L .....	373
g4: Funzione pulsante di scatto.....	373
<b>Y Il menu impostazioni: configurazione della fotocamera.....</b>	<b>374</b>
Opzioni del menu impostazioni .....	374
Formatt. card di memoria .....	375
Luminosità del monitor .....	376
Bilanciamento colore monitor .....	377
Foto di riferimento "Dust off" .....	378
Riduzione dello sfarfallio .....	380

Fuso orario e data.....	381
Lingua (Language).....	381
Rotazione auto immagine.....	382
Info batteria.....	383
Commento foto.....	384
Informazioni copyright.....	385
Salva/carica impostazioni.....	386
Orizzonte virtuale.....	388
Regolazione fine AF.....	389
Caricamento Eye-Fi.....	391
Marchio di conformità.....	392
Versione firmware.....	392
<b>Il menu di ritocco: creazione di copie ritoccate.....</b>	<b>393</b>
Opzioni del menu di ritocco.....	393
Creazione di copie ritoccate.....	395
D-Lighting.....	397
Correzione occhi rossi.....	398
Rifila.....	399
Monocromatico.....	400
Effetti filtro.....	401
Bilanciamento colore.....	402
Sovrapposizione immagini.....	403
Elaborazione NEF (RAW).....	406
Ridimensiona.....	408
Ritocco rapido.....	411
Raddrizzamento.....	411
Controllo distorsione.....	412
Fisheye.....	413
Disegna contorno.....	413
Bozzetto a colori.....	414
Distorsione prospettica.....	415
Effetto miniatura.....	416
Selezione colore.....	417
Confronto affiancato.....	419

 Mio menu/  Impostazioni recenti .....	421
Impostazioni recenti .....	425
<b>Note tecniche</b>	<b>426</b>
<hr/>	
<b>Obiettivi compatibili</b> .....	<b>426</b>
<b>Flash esterni opzionali (lampeggiatori)</b> .....	<b>433</b>
Il Nikon Creative Lighting System (CLS).....	433
<b>Altri accessori</b> .....	<b>441</b>
Collegamento di un connettore di alimentazione e di un adattatore CA .....	445
<b>Cura della fotocamera</b> .....	<b>447</b>
Conservazione.....	447
Pulizia .....	447
Il filtro passa-basso .....	448
<b>Cura della fotocamera e delle batterie: precauzioni</b> .....	<b>455</b>
<b>Impostazioni disponibili</b> .....	<b>460</b>
<b>Programma di esposizione (Modo P)</b> .....	<b>462</b>
<b>Risoluzione dei problemi</b> .....	<b>463</b>
Batteria/Display .....	463
Ripresa (tutti i modi) .....	464
Ripresa ( <b>P, S, A, M</b> ).....	467
Riproduzione .....	468
Wi-Fi (Reti wireless) .....	469
Varie .....	469
<b>Messaggi di errore</b> .....	<b>470</b>
<b>Specifiche</b> .....	<b>477</b>
<b>Card di memoria approvate</b> .....	<b>491</b>
<b>Capacità della card di memoria</b> .....	<b>492</b>
<b>Durata della batteria</b> .....	<b>494</b>
<b>Obiettivi che potrebbero bloccare il flash incorporato e     l'illuminatore ausiliario AF</b> .....	<b>496</b>
<b>Indice</b> .....	<b>501</b>
<b>Termini di garanzia - Nikon European Service Warranty</b> .....	<b>509</b>

## Informazioni di sicurezza

Per evitare eventuali danni al vostro prodotto Nikon o possibili lesioni a voi stessi o a terzi, vi preghiamo di leggere integralmente le seguenti precauzioni di sicurezza prima di utilizzare questa attrezzatura. Conservate le istruzioni in modo che chiunque faccia uso del prodotto possa consultarle.

Le conseguenze che possono derivare da una mancata osservanza delle precauzioni presentate in questa sezione sono contrassegnate dal seguente simbolo:





Questa icona indica avvisi importanti. Per evitare eventuali lesioni, leggete tutti gli avvisi prima dell'utilizzo del prodotto Nikon.

### ■ AVVISI

#### **Fate in modo che il sole rimanga fuori dell'inquadratura**

Durante la ripresa di soggetti in controluce, fate in modo che il sole rimanga fuori dall'inquadratura. La luce del sole che converge nella fotocamera quando il sole viene inquadrato o si trova vicino al bordo dell'inquadratura potrebbe provocare un incendio.

 **Non guardate il sole attraverso il mirino**  
Inquadrare direttamente il sole o altre fonti di luce intense attraverso il mirino può provocare danni permanenti alla vista.

 **Utilizzo del comando di regolazione diottrica del mirino**  
Quando regolate il comando di regolazione diottrica del mirino guardando dentro al mirino, fate attenzione a non mettervi inavvertitamente il dito nell'occhio.

#### **In caso di malfunzionamento, spegnete immediatamente la fotocamera**

Nel caso di fuoriuscita di fumo o di odori inconsueti provenienti dall'attrezzatura o dall'adattatore CA (accessorio opzionale), scollegate immediatamente l'adattatore CA e rimuovete la batteria, prestando attenzione a non ustionarvi. Continuare a utilizzare la fotocamera in tali condizioni può provocare lesioni. Dopo aver rimosso la batteria, portate l'attrezzatura presso un Centro Assistenza Nikon per gli opportuni controlli.

#### **Non utilizzate in presenza di gas infiammabili**

Per evitare il rischio di esplosioni o incendi, non utilizzate attrezzature elettroniche in ambienti saturi di gas infiammabili.

 **Tenete lontano dalla portata dei bambini**  
La mancata osservanza di questa precauzione può provocare lesioni. Tenete inoltre presente che le parti di piccole dimensioni potrebbero essere ingerite. Se un bambino dovesse ingerire una parte dell'apparecchiatura, rivolgetevi immediatamente a un medico.

**⚠ Non tentate di smontare la fotocamera**

Il contatto con i componenti interni del prodotto può provocare lesioni. In caso di malfunzionamento, il prodotto deve essere riparato esclusivamente da personale qualificato. Qualora il prodotto si rompesse in seguito a caduta o altri incidenti, rimuovete la batteria e/o l'adattatore CA e portate il prodotto presso un Centro Assistenza Nikon per le opportune riparazioni.

**⚠ Non avvolgete la cinghia attorno al collo di neonati o bambini**

L'avvolgimento della cinghia della fotocamera attorno al collo di neonati o bambini può causare soffocamento.

**⚠ Non rimanete in contatto con fotocamera, batteria o caricabatteria per lunghi periodi di tempo quando i dispositivi sono accessi o in uso**

Le parti del dispositivo diventano calde. Se lasciate il dispositivo a contatto diretto con la pelle per lunghi periodi di tempo, potrebbero verificarsi ustioni causate dalla temperatura elevata.

**⚠ Non lasciare il prodotto in luoghi dove potrebbe essere esposto a temperature estremamente alte, per esempio in un'automobile chiusa o al sole diretto**

La mancata osservanza di questa precauzione potrebbe provocare danni o incendi.

**⚠ Non puntate il flash verso il conducente di un motoveicolo**

La mancata osservanza di questa precauzione può provocare incidenti.

**⚠ Osservate le dovute precauzioni nell'utilizzo del flash**

- L'utilizzo della fotocamera con il flash molto vicino alla pelle o ad altri oggetti può provocare ustioni.
- L'utilizzo del flash molto vicino agli occhi del soggetto può provocare danni temporanei alla vista. Il flash non deve essere utilizzato a una distanza inferiore a un metro dal soggetto. Prestare particolare attenzione quando si fotografano neonati.

**⚠ Evitate ogni contatto con i cristalli liquidi**

Se il monitor dovesse rompersi, prestate attenzione a non ferirvi con i vetri rotti ed evitate che i cristalli liquidi entrino in contatto con la pelle, gli occhi o la bocca.

**⚠ Non trasportare i treppiedi con un obiettivo o una fotocamera collegati**

Si potrebbe inciampare o colpire altre persone accidentalmente, causando lesioni.

### **Osservate le necessarie precauzioni nel maneggiare le batterie**

Le batterie possono perdere liquidi o esplodere se maneggiate in modo inopportuno. Se utilizzate con questo prodotto, osservate le seguenti precauzioni:

- Utilizzate esclusivamente batterie idonee all'attrezzatura in uso.
- Non mettete in corto circuito e non smontate la batteria.
- Assicuratevi che il prodotto sia spento prima di sostituire la batteria. Se state utilizzando un adattatore CA, assicuratevi che sia scollegato.
- Non inserite la batteria al contrario o con le polarità invertite.
- Non esponete la batteria a fiamme o calore eccessivo.
- Non immergete e non esponete la batteria ad acqua.
- Riposizionate il copricontatti quando trasportate la batteria. Evitate di trasportare o conservare la batteria insieme ad oggetti metallici come collane o forcine.
- Le batterie sono soggette a perdita di liquidi quando sono completamente scariche. Per evitare danni al prodotto, rimuovete la batteria quando la carica si esaurisce.

- Quando la batteria non viene utilizzata, inserite il copricontatti e conservatela in un luogo fresco e asciutto.
- Immediatamente dopo l'uso oppure quando il prodotto viene utilizzato con l'alimentazione a batterie per un periodo prolungato, la batteria può surriscaldarsi. Prima di rimuovere la batteria, spegnete la fotocamera ed attendete che la batteria si raffreddi.
- Interrompete immediatamente l'utilizzo se notate cambiamenti nello stato della batteria, come perdita di colore o deformazione.

### **Osservare le necessarie precauzioni nel maneggiare il caricabatterie**

- Mantenere asciutto. La mancata osservanza di questa precauzione potrebbe causare lesioni o malfunzionamenti del prodotto dovuti a incendi o scosse elettriche.
- Non mettere in cortocircuito i terminali del caricabatterie. La mancata osservanza di questa precauzione potrebbe causare surriscaldamento o arrecare danni al caricabatterie.
- Se si accumula della polvere sopra o in prossimità dei componenti metallici del connettore, rimuovetela con un panno asciutto. Continuare a utilizzare la fotocamera in tali condizioni può provocare incendi.

- Non maneggiare il cavo di alimentazione, né avvicinarsi al caricabatterie durante i temporali. In caso di mancata osservanza di questa precauzione, possono verificarsi scosse elettriche.
- Non danneggiate, modificate, tirate con forza o piegate il cavo di alimentazione. Non collocatelo sotto oggetti pesanti ed evitate di esporlo al calore o alle fiamme. Qualora la protezione isolante dovesse danneggiarsi lasciando scoperti i fili, fate controllare il cavo presso un Centro Assistenza Autorizzato Nikon. In caso di mancata osservanza di questa precauzione, possono verificarsi incendi o scosse elettriche.
- Non maneggiare il connettore o il caricabatteria con le mani bagnate. La mancata osservanza di questa precauzione potrebbe causare lesioni o malfunzionamenti del prodotto dovuti a incendi o scosse elettriche.
- Non utilizzate con convertitori o adattatori progettati per convertire la tensione elettrica in un'altra o con invertitori CC-CA. La mancata osservanza di questa precauzione potrebbe arrecare danni al prodotto o causare surriscaldamento o incendi.

#### **Utilizzate cavi appropriati**

Per il collegamento dei cavi agli spinotti di entrata o di uscita, usate solo i cavi forniti o commercializzati da Nikon adatti a tale scopo, al fine di mantenere il prodotto conforme alle normative.

#### **CD-ROM**

I CD-ROM contenenti software e manuali non devono essere riprodotti in attrezzature CD audio. Riprodurre CD-ROM in un lettore CD audio può causare lesioni all'udito o danni all'attrezzatura.

#### **Seguire le indicazioni del personale delle linee aeree e degli ospedali**

Questa fotocamera trasmette frequenze radio che potrebbero interferire con le apparecchiature mediche o la navigazione dell'aeromobile. Disattivare la funzione rete wireless e rimuovere tutti gli accessori wireless dalla fotocamera prima di imbarcarsi su un aereo e spegnere la fotocamera durante il decollo e l'atterraggio. In strutture sanitarie, seguire le istruzioni del personale relative all'uso di dispositivi wireless.

## Avvisi

- È severamente vietata la riproduzione, trasmissione, trascrizione, inserimento in un sistema di reperimento di informazioni, traduzione in qualsiasi lingua, in qualsiasi forma e con qualsiasi mezzo, anche parziale, dei manuali in dotazione con il presente prodotto, senza previa autorizzazione scritta di Nikon.
- Nikon si riserva il diritto di modificare le specifiche tecniche relative ad hardware e software contenute nei presenti manuali in qualsiasi momento e senza preavviso.
- Nikon declina ogni responsabilità per qualsiasi danno provocato dall'utilizzo di questo prodotto.
- Pur avendo tentato di rendere il più completa e accurata possibile la presente documentazione, vi preghiamo di segnalare eventuali errori od omissioni al vostro rivenditore Nikon più vicino (indirizzi forniti separatamente).

## Avvisi per gli utenti europei

**ATTENZIONE:** RISCHIO DI ESPLOSIONE SE LA BATTERIA/BATTERIA RICARICABILE VIENE SOSTITUITA CON UNA BATTERIA/BATTERIA RICARICABILE DI TIPO NON CORRETTO. SMALTIRE LE BATTERIE/BATTERIE RICARICABILI SECONDO LE ISTRUZIONI.

Questo simbolo indica che gli apparecchi elettrici ed elettronici devono essere smaltiti negli appositi contenitori di rifiuti.



Le seguenti istruzioni sono rivolte esclusivamente agli utenti di paesi europei:

- Il presente prodotto deve essere smaltito nell'apposito contenitore di rifiuti. Non smaltire insieme ai rifiuti domestici.
- La raccolta differenziata e il riciclaggio aiutano a preservare le risorse naturali e a prevenire le conseguenze negative per la salute umana e per l'ambiente che potrebbero essere provocate da uno smaltimento scorretto.
- Per ulteriori informazioni, vi preghiamo di contattare il rivenditore o le autorità locali responsabili dello smaltimento dei rifiuti.

Questo simbolo sulla batteria/batteria ricaricabile indica che la batteria/batteria ricaricabile deve essere smaltita negli appositi contenitori di rifiuti.



Le seguenti istruzioni sono rivolte esclusivamente agli utenti di paesi europei:

- Tutte le batterie/batterie ricaricabili, dotate di questo simbolo o meno, devono essere smaltite nell'apposito contenitore di rifiuti. Non smaltire insieme ai rifiuti domestici.
- Per ulteriori informazioni, vi preghiamo di contattare il rivenditore o le autorità locali responsabili dello smaltimento dei rifiuti.

## **Avviso concernente il divieto di copia e riproduzione**

È opportuno notare che il semplice possesso di materiale digitale copiato o riprodotto tramite scanner, fotocamere digitali o altri dispositivi può essere perseguito legalmente.

### **• Oggetti la cui copia o riproduzione è vietata per legge**

È severamente vietata la copia o riproduzione di banconote, monete, obbligazioni statali o locali, anche nell'eventualità in cui si tratti di riproduzioni di campioni.

È vietata la copia o riproduzione di banconote, monete o titoli in circolazione all'estero.

È vietata la copia o riproduzione di francobolli e cartoline non timbrati emessi dallo stato senza autorizzazione dell'organo di competenza.

È vietata la copia o riproduzione di francobolli emessi dallo stato e di documentazioni e certificazioni stipulate secondo legge.

### **• Avvertenze per copie o riproduzioni specifiche**

Lo Stato ha pubblicato precauzioni sulla copia e riproduzione di titoli di credito emessi da aziende private (azioni, ricevute, assegni, certificati ecc.), abbonamenti o coupon di viaggio, salvo i casi in cui un numero minimo di copie è necessario ai fini contabili dell'azienda stessa. È inoltre vietata la copia o riproduzione di passaporti emessi dallo Stato, licenze emesse da organi pubblici e gruppi privati, carte d'identità e biglietti, come abbonamenti o buoni pasto.

### **• Osservate le indicazioni sul copyright**

La copia o riproduzione di prodotti artistici coperti da copyright quali libri, brani musicali, dipinti, xilografie, stampe, mappe, disegni, film e fotografie è regolata dalle leggi nazionali ed internazionali sul copyright. Non utilizzate il presente prodotto per produrre copie illegali o infrangere le leggi sul copyright.

### **Smaltimento di dispositivi di memorizzazione dati**

La cancellazione di foto o la formattazione di schede di memoria o altri dispositivi di memorizzazione non comporta l'eliminazione totale dei dati delle foto. I file cancellati possono talvolta essere recuperati dai dispositivi di memorizzazione di dati tramite l'utilizzo di software disponibili in commercio, quindi potenzialmente potrebbero essere utilizzati per usi fraudolenti e non conformi alle leggi sulla tutela dei dati personali. Il rispetto della privacy di tali dati è responsabilità dell'utente.

Prima di smaltire un dispositivo di memorizzazione dati o trasferirne la proprietà a un'altra persona, eliminare tutti i dati utilizzando un software di cancellazione permanente disponibile in commercio, oppure formattare il dispositivo e quindi riempirlo completamente con immagini che non contengono informazioni private (per esempio, immagini del cielo). Accertarsi anche di sostituire le immagini selezionate per la premisurazione manuale (☐ 162). Prima di smaltire la fotocamera o trasferirne la proprietà a un'altra persona, è necessario usare anche le opzioni **Wi-Fi > Impostazioni di rete > Ripristina impostazioni di rete** (☐ 288) e **Rete > Impostazioni di rete** nel menu impostazioni della fotocamera per cancellare qualsiasi informazione personale di rete. Per ulteriori informazioni sul menu **Rete**, vedere la documentazione fornita con l'unità di comunicazione opzionale. Prestare attenzione per evitare di ferirsi nel caso di distruzione fisica dei dispositivi di memorizzazione dati.

### **AVC Patent Portfolio License**

QUESTO PRODOTTO È CONCESSO IN LICENZA IN CONFORMITÀ ALLA AVC PATENT PORTFOLIO LICENSE PER USO PERSONALE E NON COMMERCIALE DELL'UTENTE PER (i) LA CODIFICA VIDEO IN CONFORMITÀ CON LO STANDARD AVC ("AVC VIDEO") E/O (ii) LA DECODIFICA DI FILMATI AVC PRECEDENTEMENTE CODIFICATI DA UN UTENTE NELL'AMBITO DI ATTIVITÀ PERSONALI E NON COMMERCIALI E/O OTTENUTI DA UN FORNITORE AUTORIZZATO DI FILMATI AVC. NON VIENE CONCESSA NESSUN'ALTRA LICENZA PER QUALSIASI ALTRO UTILIZZO, NÉ ESPLICITA NÉ IMPLICITA. PER ULTERIORI INFORMAZIONI RIVOLGERSI A MPEG LA, L.L.C. VISITARE IL SITO

*<http://www.mpegla.com>*

### **Utilizzate esclusivamente accessori elettronici di marca Nikon**

Le fotocamere Nikon sono progettate per essere conformi agli standard più elevati e includono una circuitazione elettronica complessa. Solo gli accessori elettronici di marca Nikon (compresi caricabatterie, batterie, adattatori CA e accessori per i flash) certificati specificatamente da Nikon per l'utilizzo con questa fotocamera digitale Nikon sono progettati e testati per funzionare in conformità con i requisiti operativi e di sicurezza di tale circuitazione elettronica.

L'utilizzo di accessori elettronici di altre marche potrebbe danneggiare la fotocamera e rendere nulla la garanzia Nikon.  
L'utilizzo di batterie ricaricabili agli ioni di litio di terze parti prive dell'ologramma Nikon riportato a destra potrebbe impedire il normale funzionamento della fotocamera o provocare surriscaldamento, innesco di fiamma, rotture o perdite di liquido.

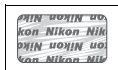

Per ulteriori informazioni sugli accessori di marca Nikon, rivolgetevi a un rivenditore di zona autorizzato Nikon.

### **Utilizzate esclusivamente accessori di marca Nikon**

Solo gli accessori di marca Nikon certificati specificatamente da Nikon per l'utilizzo con la fotocamera digitale Nikon sono progettati e testati per funzionare in conformità con i requisiti operativi e di sicurezza previsti.

L'UTILIZZO DI ACCESSORI DI ALTRE MARCHE POTREBBE DANNEGGIARE LA FOTOCAMERA E RENDERE NULLA LA GARANZIA NIKON.

### **Prima di scattare foto importanti**

Prima di utilizzare la fotocamera in occasioni importanti (quali matrimoni o prima di portare la fotocamera in viaggio), eseguite uno scatto di prova per accertarvi che la fotocamera funzioni correttamente. Nikon declina ogni responsabilità per eventuali danni o perdite provocati da un possibile malfunzionamento del prodotto.

### **Apprendimento costante**

Come parte integrante dell'impegno di Nikon per un "apprendimento costante" nell'ambito dell'assistenza ai prodotti, sono disponibili informazioni in continuo aggiornamento sui seguenti siti Web:

- **Per utenti negli Stati Uniti:** <http://www.nikonusa.com/>
- **Per utenti in Europa e Africa:** <http://www.europe-nikon.com/support/>
- **Per utenti in Asia, Oceania e Medio Oriente:** <http://www.nikon-asia.com/>

Visitate questi siti per tenervi aggiornati sulle informazioni più recenti riguardanti il prodotto, suggerimenti, risposte alle domande frequenti (FAQ) e consigli generali sulle tecniche fotografiche e di elaborazione digitale. Per ulteriori informazioni, rivolgetevi al vostro rivenditore Nikon di fiducia. Vedere il seguente sito per informazioni sui contatti:

<http://imaging.nikon.com/>

## Wireless

Questo prodotto, che contiene software per la crittografia sviluppato negli Stati Uniti, è soggetto al controllo delle United States Export Administration Regulations e non può essere esportato o riesportato in Paesi nei confronti dei quali gli Stati Uniti hanno dichiarato l'embargo. I seguenti Paesi attualmente sono sottoposti a embargo: Cuba, Iran, Corea del Nord, Sudan e Siria.

L'uso di dispositivi wireless potrebbe essere proibito in alcuni Paesi o regioni. Contattare un centro assistenza autorizzato Nikon prima di utilizzare le funzionalità wireless di questo prodotto al di fuori del Paese di acquisto.

## **Avvisi per i clienti residenti in Europa**

Nikon Corporation dichiara qui che la D750 è conforme ai principali requisiti e ad altre disposizioni rilevanti della Direttiva 1999/5/CE.

La dichiarazione di conformità può essere consultata all'indirizzo [http://imaging.nikon.com/support/pdf/DoC\\_D750.pdf](http://imaging.nikon.com/support/pdf/DoC_D750.pdf)



### **Sicurezza**

Nonostante uno dei vantaggi di questo prodotto sia quello di permettere ad altri di collegarsi liberamente per lo scambio di dati wireless in un luogo qualsiasi all'interno del suo campo, può verificarsi quanto segue se non è attivata la funzione di sicurezza:

- Furto di dati: terze parti potrebbero intercettare in modo doloso trasmissioni wireless per rubare ID utente, password e altre informazioni personali.
- Accesso non autorizzato: utenti non autorizzati potrebbero avere accesso alla rete e modificare i dati o eseguire altre azioni dolose. Si noti che, a causa della struttura delle reti wireless, attacchi specializzati potrebbero consentire l'accesso non autorizzato anche quando è attivata la funzione di sicurezza.



# Introduzione

## Introduzione alla fotocamera

Prendersi alcuni minuti per familiarizzare con i controlli e i display della fotocamera. Può essere utile mettere un segnalibro in questa sezione e farvi riferimento durante la lettura del resto del manuale.

## Il corpo macchina della fotocamera

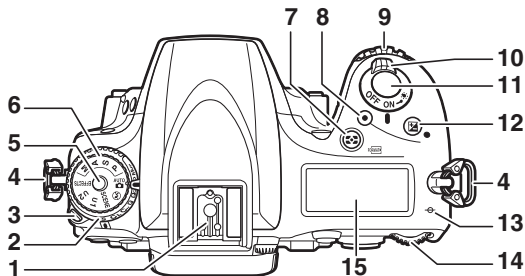

- |   |   |    |  |
|---|---|----|--|
| 1 | Slitta accessori (per flash esterno opzionale).....433  | 8  | Pulsante di registrazione filmato...68             |
| 2 | Ghiera modo di scatto .....7, 103                       | 9  | Ghiera secondaria..... 363                         |
| 3 | Pulsante di sblocco ghiera modo di scatto.....7, 103    | 10 | Interruttore di alimentazione ... 5, 28            |
| 4 | Occhiello per cinghia fotocamera                        | 11 | Pulsante di scatto .....36, 373                    |
| 5 | Pulsante di sblocco ghiera di selezione modo..... 6, 34 | 12 | Pulsante  Compensazione dell'esposizione ..... 143 |
| 6 | Ghiera di selezione modo ..... 6, 34                    |    | Reset a due pulsanti ..... 199                     |
| 7 | Pulsante  Misurazione esposimetrica .... 140            | 13 | Indicatore del piano focale ()..... 133            |
|   | Formatt. card di memoria ..... 375                      | 14 | Ghiera di comando principale ..... 363             |
|   |   | 15 | Pannello di controllo ..... 8                      |

## Il corpo macchina della fotocamera (continua)

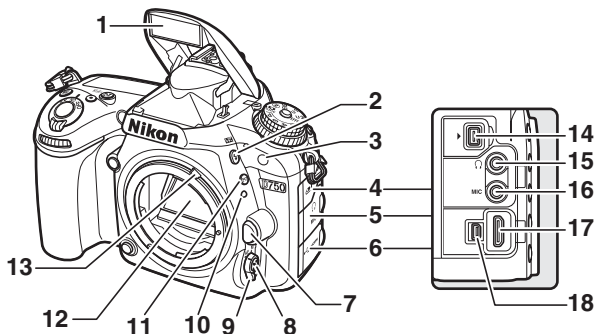

1	Flash incorporato.....	180	11	Pulsante <b>BKT</b> Bracketing.....	203, 208, 212
2	Pulsante		12	Specchio .....	109, 451
	Modo flash .....	180, 182	13	Leva accoppiamento esposimetro.....	480
	Compensazione flash.....	188	14	Terminale accessori.....	443
3	Ricevitore infrarossi (anteriore)...	194	15	Connettore cuffie.....	73
4	Coperchio per terminale accessori .....	443	16	Connettore per microfono esterno .....	73, 443
5	Coperchio di protezione connettori audio.....	73, 443	17	Connettore HDMI .....	277
6	Coperchio di protezione connettori HDMI/USB.....	266, 271, 277	18	Connettore USB Collegamento a un computer.....	266
7	Pulsante di sblocco obiettivo.....	33		Collegamento a una stampante.....	271
8	Pulsante modo AF ....	57, 59, 121, 125			
9	Selettore del modo di messa a fuoco .....	57, 120, 132			
10	Riferimento di innesto obiettivo....	27			

### **Chiudere il coperchio di protezione connettori**

Chiudere il coperchio di protezione connettori quando i connettori non sono in uso. Impurità nei connettori possono interferire con il trasferimento dei dati.

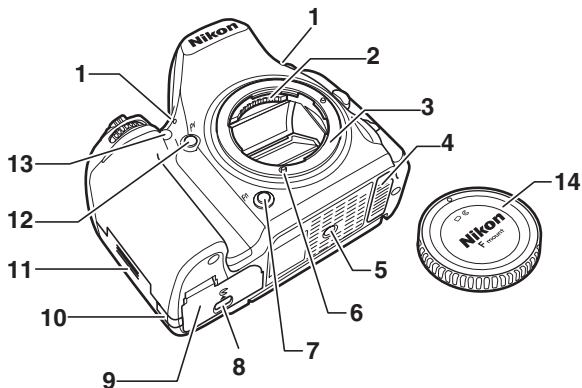



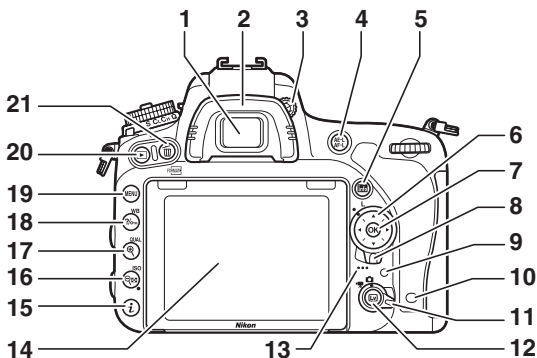

<b>1</b> Microfono stereo.....68, 71, 320	<b>9</b> Coperchio vano batteria .....26
<b>2</b> Contatti CPU	<b>10</b> Copriconnettore di alimentazione ..... 445
<b>3</b> Innesto dell'obiettivo..... 27, 133	<b>11</b> Coperchio alloggiamento card di memoria .....26
<b>4</b> Coperchio contatto per battery pack MB-D16 opzionale..... 441	<b>12</b> Pulsante <b>Pv</b> ..... 70, 92, 361, 372
<b>5</b> Attacco per treppiedi	<b>13</b> Illuminatore ausiliario AF..... 332
<b>6</b> Accoppiamento AF	Spia autoscatto..... 107
<b>7</b> Pulsante <b>Fn</b> ..... 114, 356, 370	Illuminatore riduzione occhi rossi..... 181, 183
<b>8</b> Blocco del coperchio vano batteria ..... 26	<b>14</b> Tappo corpo..... i, 442



## Il corpo macchina della fotocamera (continua)



<p>1 Oculare mirino ..... 10, 29</p> <p>2 Oculare in gomma ..... 107</p> <p>3 Comando di regolazione diottrica.....29</p> <p>4 Pulsante <b>AE-L/AF-L</b> Utilizzo del pulsante blocco AE/AF ..... 129, 141, 361, 373</p> <p>5 Pulsante <b>info</b> (info)..... 12, 64, 75</p> <p>6 Multi-selettore..... 19, 21</p> <p>7 Pulsante <b>OK</b> (OK) ..... 19, 21, 354</p> <p>8 Blocco del selettore di messa a fuoco ..... 127</p> <p>9 Spia di accesso card di memoria .....36, 225</p> <p>10 Ricevitore infrarossi (posteriore) ..... 194</p> <p>11 Selettore live view Fotografia live view .....54 Live view filmato .....66</p> <p>12 Pulsante <b>LV</b> ..... 54, 66</p> <p>13 Altoparlante .....80</p>	<p>14 Monitor inclinabile .....17 Visualizzazione delle impostazioni ..... 12 Live view..... 54, 66 Visualizzazione delle immagini .....37 Riproduzione a pieno formato ..... 241</p> <p>15 Pulsante <b>i</b> Modifica delle impostazioni di ripresa ..... 198 Modifica delle impostazioni durante live view/registrazione filmato ..... 61, 71 Ritocco delle foto ..... 396</p> <p>16 Pulsante <b>Q/ISO</b> Ridurre lo zoom in riproduzione/miniature ..... 243, 244 Sensibilità ISO ..... 134 Controllo automatico ISO ..... 136 Reset a due pulsanti ..... 199</p>
---	---

<b>17</b>	<b>Pulsante /QUAL</b> Aumentare lo zoom in riproduzione ..... 255 Qualità/dimensione dell'immagine..... 116, 118	<b>19</b>	<b>Pulsante MENU</b> Menu ..... 20, 300
<b>18</b>	<b>Pulsante /WB</b> Guida ..... 21 Proteggi ..... 257 Bilanciamento del bianco..... 146, 149, 154, 156	<b>20</b>	<b>Pulsante </b> Riproduzione..... 37, 241
		<b>21</b>	<b>Pulsante /FORMAT</b> Cancella ..... 38, 258 Formatt. card di memoria ..... 375

### **Illuminatori LCD**

La rotazione dell'interruttore di alimentazione verso  attiva il timer di standby e la retroilluminazione del pannello di controllo (illuminatore LCD), consentendo la lettura del display al buio. Quando l'interruttore di alimentazione viene rilasciato e ritorna alla posizione **ON**, gli illuminatori rimangono accesi per sei secondi mentre il timer di standby è attivo o finché l'otturatore non viene rilasciato oppure l'interruttore di alimentazione non viene ruotato nuovamente verso .

### *Interruttore di alimentazione*

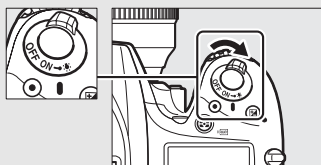

### **L'altoparlante**

Non collocare l'altoparlante in stretta prossimità di dispositivi magnetici. La mancata osservanza di questa precauzione potrebbe compromettere i dati registrati sui dispositivi magnetici.

## La ghiera di selezione modo

La fotocamera offre i modi elencati di seguito. Per scegliere un modo, premere il pulsante di sblocco ghiera di selezione modo e ruotare la ghiera di selezione modo.

*Ghiera di selezione modo*

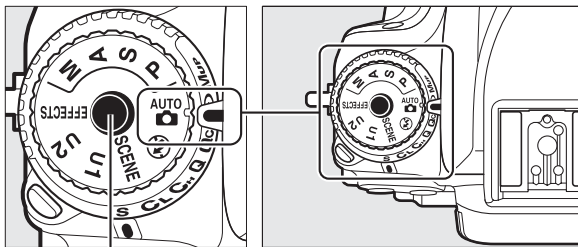



*Pulsante di sblocco ghiera di selezione modo*

### Modi P, S, A e M:

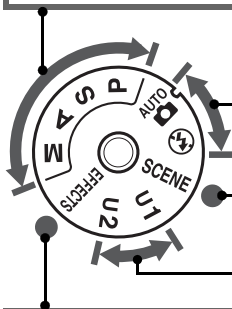
- **P**—Auto programmato (□ 89)
- **S**—Auto a priorità di tempi (□ 90)
- **A**—Auto priorità diaframmi (□ 91)
- **M**—Manuale (□ 93)



### Modi auto:

-  Auto (□ 34)
-  Auto (senza flash) (□ 34)

### Modi scena (□ 41)

### Modi U1 e U2 (□ 99)

### Modi effetti speciali (□ 46)

## Obiettivi senza CPU

Gli obiettivi senza CPU (□ 427) possono essere utilizzati solo nei modi **A** e **M**. Selezionare un altro modo quando è collegato un obiettivo senza CPU disattiva lo scatto dell'otturatore.

## La ghiera di selezione modo di scatto

Per scegliere un modo di scatto, premere il pulsante di sblocco ghiera modo di scatto e ruotare la ghiera modo di scatto sull'impostazione desiderata (□ 103).

*Pulsante di sblocco ghiera modo di scatto*

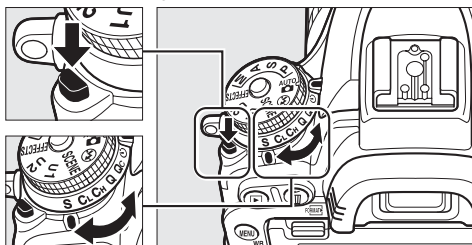

*Ghiera modo di scatto*

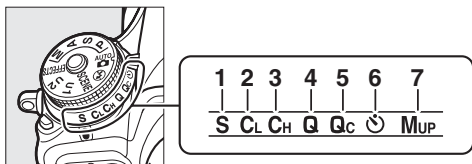

1	S	Fotogramma singolo	103	5	Scatto <b>Qc</b> Qc (continuo discreto)	103
2	CL	Continuo a bassa velocità	103	6	Autoscatto	103, 106
3	CH	Continuo ad alta velocità	103	7	MUP M-Up	104, 109
4	Q	Scatto discreto	103			

## Il pannello di controllo

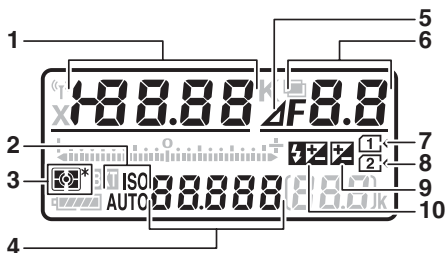

<p><b>1</b> Tempo di posa ..... 90, 93            Valore di compensazione            dell'esposizione ..... 143            Valore di compensazione flash ... 188            Regolazione fine del bilanciamento            del bianco ..... 150            Temperatura di colore ..... 145, 154            Numero premisurato del            bilanciamento del bianco ..... 155            Numero di scatti in sequenza            bracketing di esposizione e            flash ..... 203            Numero di scatti in sequenza            bracketing bilanc. bianco ..... 208            Numero di intervalli per foto            intervallate ..... 225            Lunghezza focale (obiettivi senza            CPU) ..... 238</p>	<p><b>5</b> Indicatore arresto            diaframma ..... 92, 431</p> <p><b>6</b> Diaframma (numero f/) ..... 91, 93            Diaframma (numero di            arresti) ..... 92, 431            Incremento bracketing ..... 204, 209            Numero di scatti in sequenza            bracket. D-Lighting attivo ..... 212            Numero di scatti per intervallo ... 225            Apertura massima (obiettivi senza            CPU) ..... 238            Indicatore del modo PC ..... 444</p>
<p><b>2</b> Indicatore di sensibilità ISO ..... 134            Indicatore di sensibilità ISO            auto ..... 137</p>	<p><b>7</b> Indicatore card di memoria            (Slot 1) ..... 31, 376</p> <p><b>8</b> Indicatore card di memoria            (Slot 2) ..... 31, 376</p> <p><b>9</b> Indicatore di compensazione            dell'esposizione ..... 144</p>
<p><b>3</b> Misurazione esposimetrica ..... 140</p>	<p><b>10</b> Indicatore di compensazione            flash ..... 189</p>
<p><b>4</b> Sensibilità ISO ..... 134            Modo autofocus ..... 121</p>	

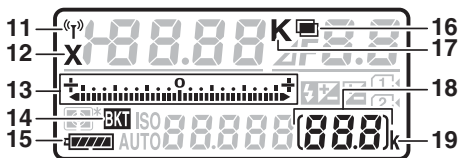

<table border="0"> <tr> <td style="background-color: #444; color: white; padding: 2px;">11</td> <td>Indicatore Wi-Fi .....</td> <td>288</td> </tr> <tr> <td style="background-color: #444; color: white; padding: 2px;">12</td> <td>Indicatore sincro flash.....</td> <td>345</td> </tr> <tr> <td style="background-color: #444; color: white; padding: 2px;">13</td> <td>Indicatore di esposizione/bracketing</td> <td></td> </tr> <tr> <td></td> <td>  Esposizione .....</td> <td>94</td> </tr> <tr> <td></td> <td>  Compensazione</td> <td></td> </tr> <tr> <td></td> <td>    dell'esposizione.....</td> <td>143</td> </tr> <tr> <td></td> <td>  Bracketing di esposizione/</td> <td></td> </tr> <tr> <td></td> <td>    flash.....</td> <td>203</td> </tr> <tr> <td></td> <td>  Bracketing bilanciamento del</td> <td></td> </tr> <tr> <td></td> <td>    bianco.....</td> <td>208</td> </tr> <tr> <td></td> <td>  Bracket. D-Lighting attivo .....</td> <td>212</td> </tr> <tr> <td style="background-color: #444; color: white; padding: 2px;">14</td> <td>Indicatore bracketing esposizione/</td> <td></td> </tr> <tr> <td></td> <td>  flash.....</td> <td>203</td> </tr> <tr> <td></td> <td>Indicatore bracketing bilanc.</td> <td></td> </tr> <tr> <td></td> <td>  bianco .....</td> <td>208</td> </tr> <tr> <td></td> <td>Indicatore bracket. D-Lighting</td> <td></td> </tr> <tr> <td></td> <td>  attivo .....</td> <td>212</td> </tr> <tr> <td style="background-color: #444; color: white; padding: 2px;">15</td> <td>Indicatore della batteria.....</td> <td>30</td> </tr> <tr> <td style="background-color: #444; color: white; padding: 2px;">16</td> <td>Indicatore di esposizione</td> <td></td> </tr> <tr> <td></td> <td>  multipla.....</td> <td>217</td> </tr> </table>	11	Indicatore Wi-Fi .....	288	12	Indicatore sincro flash.....	345	13	Indicatore di esposizione/bracketing			Esposizione .....	94		Compensazione			dell'esposizione.....	143		Bracketing di esposizione/			flash.....	203		Bracketing bilanciamento del			bianco.....	208		Bracket. D-Lighting attivo .....	212	14	Indicatore bracketing esposizione/			flash.....	203		Indicatore bracketing bilanc.			bianco .....	208		Indicatore bracket. D-Lighting			attivo .....	212	15	Indicatore della batteria.....	30	16	Indicatore di esposizione			multipla.....	217	<table border="0"> <tr> <td style="background-color: #444; color: white; padding: 2px;">17</td> <td>Indicatore di temperatura di</td> <td></td> </tr> <tr> <td></td> <td>  colore.....</td> <td>152</td> </tr> <tr> <td style="background-color: #444; color: white; padding: 2px;">18</td> <td>Numero di esposizioni</td> <td></td> </tr> <tr> <td></td> <td>  rimanenti.....</td> <td>31</td> </tr> <tr> <td></td> <td>Numero di scatti rimanenti prima</td> <td></td> </tr> <tr> <td></td> <td>  che il buffer di memoria sia</td> <td></td> </tr> <tr> <td></td> <td>  pieno .....</td> <td>105, 492</td> </tr> <tr> <td></td> <td>Indicatore modo area AF .....</td> <td>126</td> </tr> <tr> <td></td> <td>Indicatore registrazione del</td> <td></td> </tr> <tr> <td></td> <td>  bilanciamento del bianco con</td> <td></td> </tr> <tr> <td></td> <td>  premisurazione manuale .....</td> <td>157</td> </tr> <tr> <td></td> <td>Indicatore registrazione foto</td> <td></td> </tr> <tr> <td></td> <td>  accelerate .....</td> <td>233</td> </tr> <tr> <td></td> <td>Numero obiettivo manuale.....</td> <td>238</td> </tr> <tr> <td></td> <td>Indicatore modo di cattura .....</td> <td>444</td> </tr> <tr> <td></td> <td>Indicatore collegamento</td> <td></td> </tr> <tr> <td></td> <td>  HDMI-CEC.....</td> <td>280</td> </tr> <tr> <td style="background-color: #444; color: white; padding: 2px;">19</td> <td>"k" (appare con memoria disponibile</td> <td></td> </tr> <tr> <td></td> <td>  per più di 1.000 esposizioni).....</td> <td>31</td> </tr> </table>	17	Indicatore di temperatura di			colore.....	152	18	Numero di esposizioni			rimanenti.....	31		Numero di scatti rimanenti prima			che il buffer di memoria sia			pieno .....	105, 492		Indicatore modo area AF .....	126		Indicatore registrazione del			bilanciamento del bianco con			premisurazione manuale .....	157		Indicatore registrazione foto			accelerate .....	233		Numero obiettivo manuale.....	238		Indicatore modo di cattura .....	444		Indicatore collegamento			HDMI-CEC.....	280	19	"k" (appare con memoria disponibile			per più di 1.000 esposizioni).....	31
11	Indicatore Wi-Fi .....	288																																																																																																																				
12	Indicatore sincro flash.....	345																																																																																																																				
13	Indicatore di esposizione/bracketing																																																																																																																					
	Esposizione .....	94																																																																																																																				
	Compensazione																																																																																																																					
	dell'esposizione.....	143																																																																																																																				
	Bracketing di esposizione/																																																																																																																					
	flash.....	203																																																																																																																				
	Bracketing bilanciamento del																																																																																																																					
	bianco.....	208																																																																																																																				
	Bracket. D-Lighting attivo .....	212																																																																																																																				
14	Indicatore bracketing esposizione/																																																																																																																					
	flash.....	203																																																																																																																				
	Indicatore bracketing bilanc.																																																																																																																					
	bianco .....	208																																																																																																																				
	Indicatore bracket. D-Lighting																																																																																																																					
	attivo .....	212																																																																																																																				
15	Indicatore della batteria.....	30																																																																																																																				
16	Indicatore di esposizione																																																																																																																					
	multipla.....	217																																																																																																																				
17	Indicatore di temperatura di																																																																																																																					
	colore.....	152																																																																																																																				
18	Numero di esposizioni																																																																																																																					
	rimanenti.....	31																																																																																																																				
	Numero di scatti rimanenti prima																																																																																																																					
	che il buffer di memoria sia																																																																																																																					
	pieno .....	105, 492																																																																																																																				
	Indicatore modo area AF .....	126																																																																																																																				
	Indicatore registrazione del																																																																																																																					
	bilanciamento del bianco con																																																																																																																					
	premisurazione manuale .....	157																																																																																																																				
	Indicatore registrazione foto																																																																																																																					
	accelerate .....	233																																																																																																																				
	Numero obiettivo manuale.....	238																																																																																																																				
	Indicatore modo di cattura .....	444																																																																																																																				
	Indicatore collegamento																																																																																																																					
	HDMI-CEC.....	280																																																																																																																				
19	"k" (appare con memoria disponibile																																																																																																																					
	per più di 1.000 esposizioni).....	31																																																																																																																				

**Nota:** il display viene mostrato con tutti gli indicatori accesi a scopo illustrativo.

### Display fotocamera spenta

Se la fotocamera viene spenta con una batteria e una card di memoria inserite, vengono visualizzati l'icona della card di memoria e il numero di esposizioni rimanenti (in rari casi, alcune card di memoria potrebbero visualizzare queste informazioni solo quando la fotocamera è accesa).

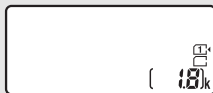

*Pannello di controllo*

## Il mirino

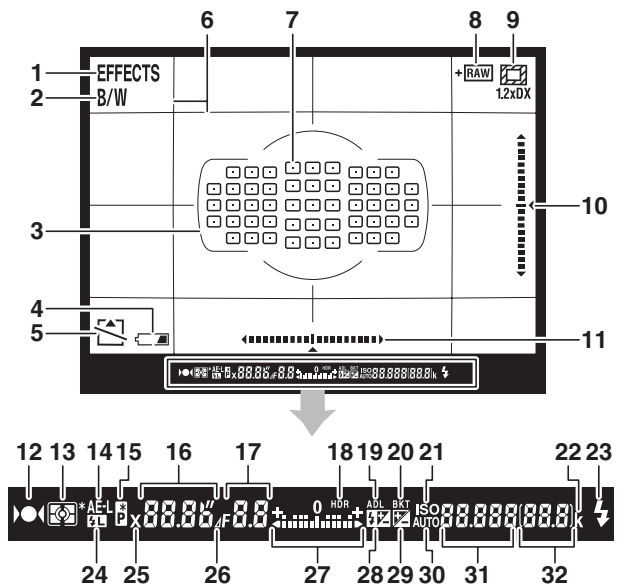

<p>1 Indicatore modo effetti speciali .....46</p> <p>2 Indicatore monocromatico (visualizzato nel modo  o quando è selezionato il Picture Control <b>Monocromatico</b> o un Picture Control basato su <b>Monocromatico</b>) .....47, 165</p> <p>3 Cornici area AF.....29, 35, 247</p> <p>4 Avviso batteria scarica.....30</p> <p>5 Indicatore "Card di memoria non presente" .....33</p>	<p>6 Reticolo (visualizzato quando è selezionato <b>Si</b> per la Personalizzazione d7, <b>Mostra reticolo mirino</b>) ..... 341</p> <p>7 Punti AF.....36, 127, 329, 330            Modo area AF ..... 126</p> <p>8 Indicatore + NEF (RAW) ..... 357</p> <p>9 Ritaglio DX 1,2x..... 111</p> <p>10 Indicatore rotazione (orientamento ritratto) ..... 359</p> <p>11 Indicatore rotazione (orientamento paesaggio) ..... 359</p>
--	--

12	Indicatore di messa a fuoco..... 36, 129, 133	25	Indicatore sincro flash ..... 345
13	Misurazione esposimetrica ..... 139, 140	26	Indicatore arresto diaframma .....92, 431
14	Blocco esposizione automatica (AE) ..... 141	27	Indicatore di esposizione .....94 Display compensazione dell'esposizione ..... 143
15	Indicatore del programma flessibile ..... 89	28	Indicatore di compensazione flash ..... 188
16	Tempo di posa .....90, 93 Modo autofocus ..... 120, 121	29	Indicatore di compensazione dell'esposizione ..... 144
17	Diaframma (numero f/) .....91, 93 Diaframma (numero di arresti) ..... 92, 431	30	Indicatore di sensibilità ISO auto..... 137
18	Indicatore HDR ..... 178	31	Sensibilità ISO ..... 134 Modo area AF..... 123, 125
19	Indicatore ADL..... 176	32	Numero di esposizioni rimanenti.....31 Numero di scatti rimanenti prima che il buffer di memoria sia pieno ..... 105, 492 Indicatore registrazione del bilanciamento del bianco con premisurazione manuale ..... 157 Valore di compensazione dell'esposizione ..... 143 Valore di compensazione flash ... 188
20	Indicatore bracketing esposizione/flash.....203 Indicatore bracketing bilanc. bianco .....208 Indicatore bracket. D-Lighting attivo .....212		
21	Indicatore di sensibilità ISO ..... 134		
22	"k" (appare con memoria disponibile per più di 1.000 esposizioni) ..... 31		
23	Indicatore di pronto lampo ... 40, 339		
24	Indicatore blocco FV..... 191		

**Nota:** il display viene mostrato con tutti gli indicatori accesi a scopo illustrativo.

#### **✓ Batteria assente**

Quando la batteria è completamente scarica o se non è inserita, il display del mirino si offusca. Ciò è normale e non indica un malfunzionamento. Il display del mirino torna alla normalità quando viene inserita una batteria completamente carica.

#### **✓ I display del mirino e del pannello di controllo**

La luminosità dei display del mirino e del pannello di controllo varia a seconda della temperatura, e i tempi di risposta dei display potrebbero rallentare a basse temperature. Ciò è normale e non indica un malfunzionamento.

## La visualizzazione informazioni

Premere il pulsante **Info** per visualizzare tempo di posa, diaframma, numero di esposizioni rimanenti, modo area AF e altre informazioni di ripresa nel monitor.

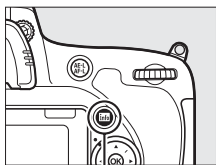

Pulsante **Info**

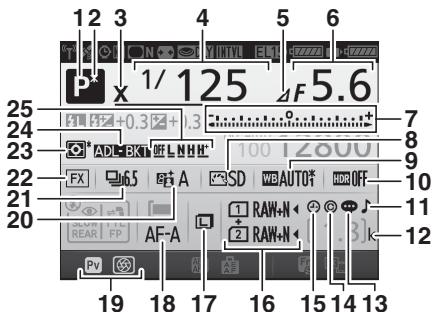

<p><b>1</b> Modo di ripresa ..... 6, 34, 41, 46, 88</p> <p><b>2</b> Indicatore del programma flessibile .....89</p> <p><b>3</b> Indicatore sincro flash ..... 345</p> <p><b>4</b> Tempo di posa .....90, 93 Numero di scatti in sequenza bracketing di esposizione e flash ..... 203 Numero di scatti in sequenza bracketing bilanc. bianco ..... 208 Lunghezza focale (obiettivi senza CPU) ..... 235</p>	<p><b>5</b> Indicatore arresto diaframma .....92, 431</p> <p><b>6</b> Diaframma (numero f/) ..... 91, 93 Diaframma (numero di arresti) .....92, 431 Incremento bracketing ..... 204, 209 Numero di scatti in sequenza bracket. D-Lighting attivo ..... 212 Apertura massima (obiettivi senza CPU) ..... 238</p>
--	---

<p>7 Indicatore di esposizione ..... 94</p> <p>Display compensazione dell'esposizione ..... 143</p> <p>Indicatore di avanzamento bracketing</p> <p style="padding-left: 20px;">Bracketing di esposizione e flash ..... 203</p> <p style="padding-left: 20px;">Bracketing bilanc. bianco ..... 208</p> <p>8 Indicatore Picture Control ..... 166</p> <p>9 Bilanciamento del bianco ..... 146</p> <p>Indicatore regolazione fine del bilanciamento del bianco ..... 150</p> <p>10 Indicatore HDR ..... 178</p> <p>Intensità HDR ..... 178</p> <p>Indicatore di esposizione multipla ..... 219</p> <p>11 Indicatore "beep" ..... 338</p> <p>12 "k" (appare con memoria disponibile per più di 1.000 esposizioni) ..... 31</p> <p>13 Indicatore commento foto ..... 384</p> <p>14 Informazioni copyright ..... 385</p>	<p>15 Indicatore "Orologio non impostato" ..... 15, 381</p> <p>16 Qualità dell'immagine ..... 116</p> <p>Ruolo card nello slot 2 ..... 119</p> <p>17 Dimensione dell'immagine ..... 118</p> <p>18 Modo autofocus ..... 121</p> <p>19 Assegnazione pulsante <b>Pv</b> ..... 361</p> <p>20 Indicatore D-Lighting attivo ..... 176</p> <p>21 Modo di scatto ..... 7, 103</p> <p>Velocità di scatto continuo ..... 338</p> <p>22 Indicatore area immagine ..... 112</p> <p>23 Misurazione esposimetrica ..... 139</p> <p>24 Indicatore bracketing di esposizione e flash ..... 203</p> <p>Indicatore bracketing bilanc. bianco ..... 208</p> <p>Indicatore bracket. D-Lighting attivo ..... 212</p> <p>25 Entità bracket. D-Lighting attivo ..... 213</p>
--	---

### **Spegnimento del monitor**

Per eliminare le informazioni di ripresa dal monitor, premere di nuovo il pulsante **Info** o premere a metà corsa il pulsante di scatto. Se non si effettuano operazioni per circa 10 secondi, il monitor si spegnerà automaticamente.

## La visualizzazione informazioni (continua)

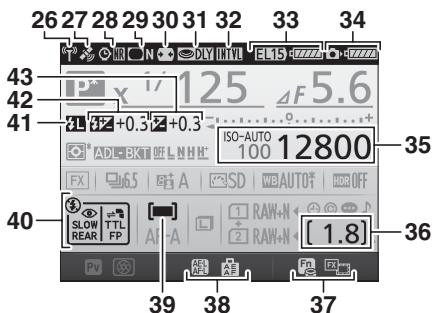

<p>26 Indicatore connessione Wi-Fi ..... 288 Indicatore connessione Eye-Fi..... 392</p> <p>27 Indicatore del segnale satellitare ..... 240</p> <p>28 Indicatore di riduzione disturbo per esposizioni lunghe ..... 317</p> <p>29 Indicatore controllo vignettatura ..... 315</p> <p>30 Controllo distorsione auto..... 316</p> <p>31 Esposizione posticipata..... 339</p> <p>32 Indicatore timer di intervallo ..... 222 Indicatore foto accelerate..... 229 Modo comando a distanza (ML-L3)..... 193</p> <p>33 Display batterie nell'MB-D16..... 344 Indicatore della batteria MB-D16 ..... 343</p> <p>34 Indicatore della batteria della fotocamera.....30</p> <p>35 Indicatore di sensibilità ISO..... 134 Sensibilità ISO ..... 134 Indicatore di sensibilità ISO auto..... 137</p>	<p>36 Numero di esposizioni rimanenti .....31 Indicatore registrazione foto accelerate..... 233</p> <p>37 Assegnazione pulsante <b>Fn</b>..... 356</p> <p>38 Assegnazione pulsante <b>AE-L/AF-L</b> ..... 361</p> <p>39 Indicatore modo area AF ..... 126</p> <p>40 Modo flash..... 180, 182</p> <p>41 Indicatore blocco FV ..... 191</p> <p>42 Indicatore di compensazione flash ..... 188 Valore di compensazione flash ... 188</p> <p>43 Indicatore di compensazione dell'esposizione ..... 144 Valore di compensazione dell'esposizione ..... 143</p>
---	---

**Nota:** il display viene mostrato con tutti gli indicatori accesi a scopo illustrativo.

### **Vedere anche**

Per informazioni sulla scelta della durata di accensione del monitor, vedere la Personalizzazione c4 (**Ritardo autosp. monitor**, □ 337). Per informazioni sulla modifica del colore dei caratteri nella visualizzazione informazioni, vedere la Personalizzazione d9 (**Visualizzazione informazioni**, □ 341).

### **L'icona ☺ ("Orologio non impostato")**

L'orologio della fotocamera è alimentato da una fonte di alimentazione autonoma e ricaricabile, che si ricarica se necessario quando la batteria principale è installata o la fotocamera è alimentata da un connettore di alimentazione e un adattatore CA opzionali (□ 441). Due giorni di carica alimenteranno l'orologio per circa tre mesi. Se nella fotocamera viene visualizzato un avviso che afferma che l'orologio è stato resettato e un'icona ☺ lampeggia nella visualizzazione informazioni, l'orologio è stato resettato e la data e ora registrate con tutte le nuove foto non saranno corrette. Utilizzare l'opzione **Fuso orario e data > Data e ora** nel menu impostazioni per impostare l'orologio sulla data e ora corrette (□ 28, 381).

L'orologio della fotocamera è meno preciso della maggior parte degli orologi da polso e da parete. Confrontare regolarmente l'orologio della fotocamera con altri orologi più precisi e resettarlo se necessario.

## Il pulsante *i*

Utilizzare il pulsante *i* per accedere rapidamente alle impostazioni usate frequentemente in modo di riproduzione (📖 245) e durante la fotografia tramite mirino (📖 198), la fotografia live view (📖 61) e il live view filmato (📖 71).

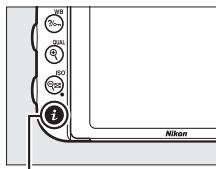

*Pulsante **i***



*Fotografia tramite mirino*



*Riproduzione*



*Fotografia live view*



*Live view filmato*

## Uso del monitor inclinabile

Il monitor può essere angolato e ruotato come mostrato di seguito.

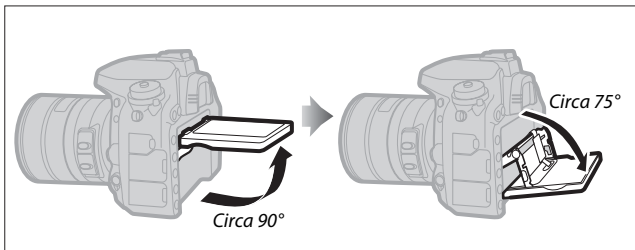

**Uso normale:** il monitor viene normalmente utilizzato in posizione di conservazione.

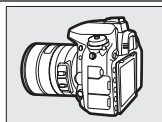

**Scatti ad angoli bassi:** riprendere scatti tenendo la fotocamera in basso.

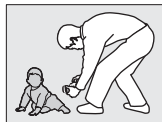
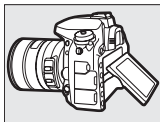

**Scatti ad angoli alti:** riprendere scatti tenendo la fotocamera in alto.

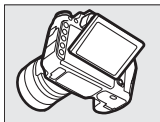

### **✔ Uso del monitor**

Ruotare delicatamente il monitor entro i limiti mostrati a pagina 17. *Non forzare*. La mancata osservanza di queste precauzioni potrebbe danneggiare la fotocamera o il monitor. Se la fotocamera è innestata su un treppiedi, prestare attenzione per garantire che il monitor non entri a contatto con il treppiedi.



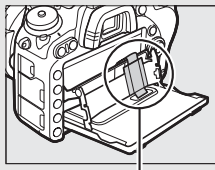

Non sollevare o trasportare la fotocamera dal monitor. La mancata osservanza di questa precauzione potrebbe danneggiare la fotocamera. Se il monitor non viene usato per scattare foto, riportarlo alla posizione di conservazione.

Non toccare l'area sul retro del monitor né consentire che del liquido entri a contatto con la superficie interna. La mancata osservanza di queste precauzioni potrebbe causare un malfunzionamento del prodotto.



*Prestare particolare attenzione a non toccare quest'area.*

## Il multi-selettore

Nel manuale, le operazioni che usano il multi-selettore sono rappresentate da icone , ,  e .

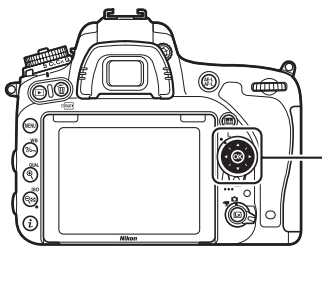

: premere il multi-selettore verso l'alto

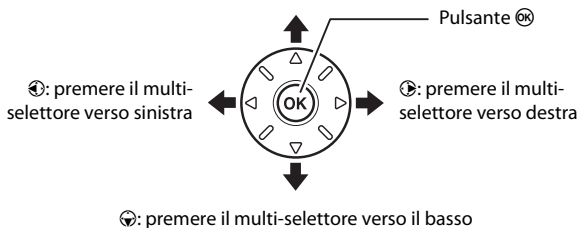

## I menu della fotocamera

I menu della fotocamera consentono di accedere alla maggior parte delle opzioni di ripresa, riproduzione e impostazione. Per visualizzare i menu, premere il pulsante **MENU**.

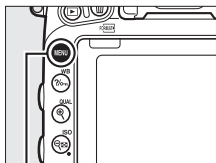

Pulsante MENU

### Schede

Scegliere fra i seguenti menu:

- : **Riproduzione** (☐ 300)
- : **Ripresa di foto** (☐ 310)
- : **Ripresa di filmati** (☐ 318)
- : **Personalizzazioni** (☐ 323)
- : **Impostazioni** (☐ 374)
- : **Ritocco** (☐ 393)
- : **MIO MENU** o **IMPOSTAZIONI RECENTI** (l'impostazione predefinita è **MIO MENU**; ☐ 421)



La posizione nel menu attuale è indicata da un cursore.

Le impostazioni attuali sono indicate da icone.

**Opzioni del menu**  
Opzioni del menu attuale.

**Icona guida** (☐ 21)

## Utilizzo dei menu della fotocamera

### ■ Controlli dei menu

Il multi-selettore e il pulsante **OK** sono usati per navigare tra i menu della fotocamera.

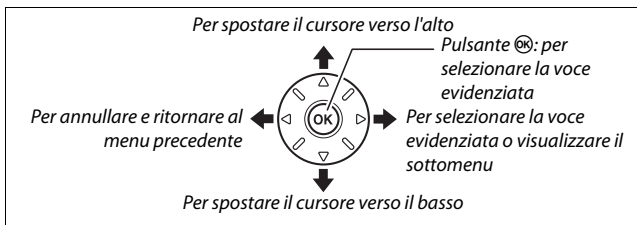

### 🔍 L'icona **?** (Guida)

Se viene visualizzata un'icona **?** nell'angolo in basso a sinistra del monitor, è possibile visualizzare la Guida premendo il pulsante **?** (WB).

Viene visualizzata una descrizione dell'opzione o del menu attualmente selezionati mentre il pulsante è premuto. Premere **?** o **?** per scorrere il display.

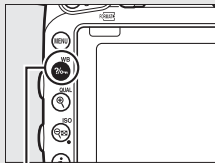

Pulsante **?** (WB)

#### **?** Esposizione multipla

Per registrare un numero specifico di scatti come un'unica foto. Il timer di standby viene prolungato di 30 secondi. Se il timer scade, la ripresa viene terminata e con tutte le foto scattate viene creata un'esposizione multipla.

## ■ Navigazione nei menu

Attenersi agli step seguenti per navigare nei menu.

### 1 Visualizzare i menu.

Per visualizzare i menu, premere il pulsante MENU.

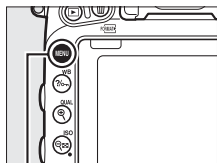



Pulsante MENU

### 2 Selezionare l'icona del menu attuale.

Premere  per selezionare l'icona del menu attuale.



### 3 Selezionare un menu.

Premere  o  per selezionare il menu desiderato.





### 4 Posizionare il cursore nel menu selezionato.

Premere  per posizionare il cursore nel menu selezionato.



## 5 Selezionare un'opzione di menu.

Premere  o  per selezionare un'opzione di menu.

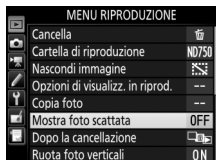



## 6 Visualizzare le opzioni.

Premere  per visualizzare le opzioni dell'opzione di menu selezionata.



## 7 Selezionare un'opzione.

Premere  o  per selezionare un'opzione.





## 8 Selezionare la voce evidenziata.

Premere  per selezionare la voce evidenziata. Per uscire senza effettuare una selezione, premere il pulsante MENU.



Si noti quanto segue:

- Le opzioni di menu visualizzate in grigio non sono attualmente disponibili.
- Premendo  si ottiene generalmente lo stesso effetto ottenuto premendo , esistono tuttavia dei casi in cui è possibile effettuare la selezione esclusivamente premendo .
- Per uscire dai menu e tornare al modo di ripresa, premere il pulsante di scatto a metà corsa.

## Primi step

Seguire i sette step di seguito per preparare la fotocamera per l'uso.

### 1 Collegare la cinghia da polso.

Fissare la cinghia da polso come indicato. Ripetere la procedura per il secondo occhio.

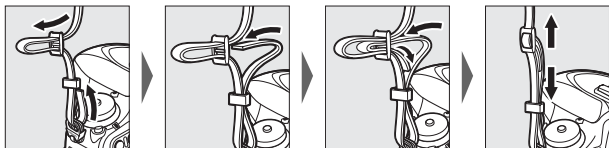

## 2 Caricare la batteria.

Inserire la batteria e collegare il caricabatteria nella presa (a seconda del Paese o della regione, il caricabatteria è dotato di un adattatore a muro CA o di un cavo di alimentazione). Una batteria scarica si carica completamente in circa due ore e 35 minuti.

- **Adattatore a muro CA:** inserire l'adattatore a muro CA nell'ingresso CA del caricabatteria (①). Far scorrere il blocco adattatore a muro CA come illustrato (②) e ruotare l'adattatore di 90° per fissarlo in posizione (③). Inserire la batteria e collegare il caricabatteria.

*Blocco adattatore a muro CA*

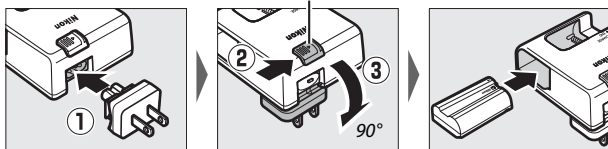

- **Cavo di alimentazione:** dopo aver collegato il cavo di alimentazione con la spina nell'orientamento mostrato, inserire la batteria e collegare il cavo.

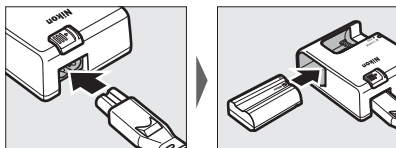

La spia **CHARGE (CARICA)** lampeggia mentre la batteria è in carica.

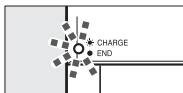

*Batteria in carica*

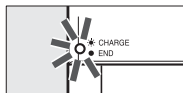

*Ricarica completa*

### 3 Inserire la batteria e la card di memoria.

Prima di inserire o rimuovere la batteria o le card di memoria, confermare che l'interruttore di alimentazione sia in posizione **OFF (No)**. Inserire la batteria nell'orientamento illustrato, utilizzando la batteria per tenere premuto il blocco batteria arancione su un lato. Il blocco mantiene la batteria in posizione quando quest'ultima è completamente inserita.

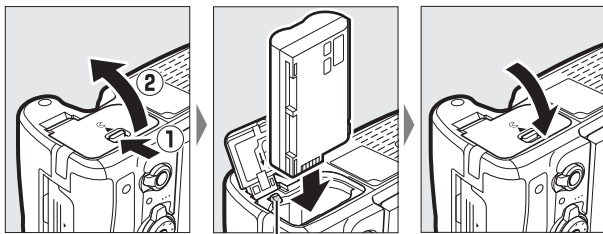

Blocco batteria

Se si utilizza un'unica card di memoria, inserirla nello slot 1 (☐ 31). Far scorrere la card di memoria all'interno fino a farla scattare in posizione.

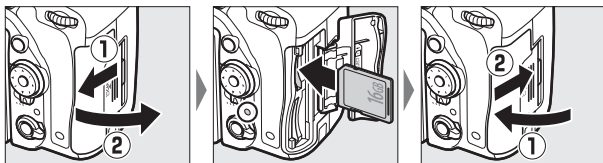

#### La batteria e il caricabatteria

Leggere e rispettare gli avvertimenti e le precauzioni indicati alle pagine xiii–xvi e 457–459 del presente manuale.

## 4 Collegare un obiettivo.

Prestare attenzione a non far penetrare polvere all'interno della fotocamera durante la rimozione dell'obiettivo o del tappo corpo. L'obiettivo generalmente utilizzato nel manuale a scopo illustrativo è un AF-S NIKKOR 24–85 mm f/3.5–4.5G ED VR.

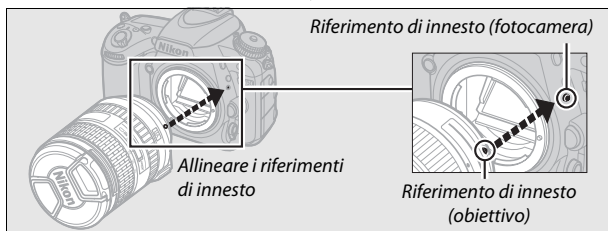
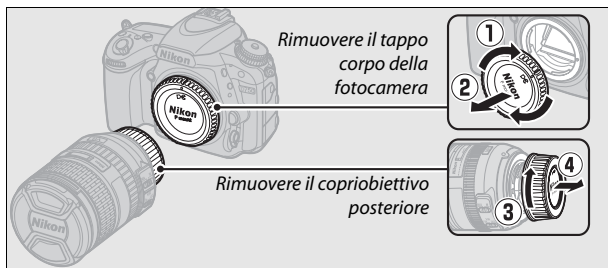

Assicurarsi di rimuovere il tappo dell'obiettivo prima di scattare foto.

## 5 Accendere la fotocamera.

Il pannello di controllo si illumina. Se questa è la prima volta in cui la fotocamera è stata accesa, verrà visualizzata una finestra di dialogo di selezione della lingua.

Interruttore di alimentazione

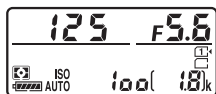
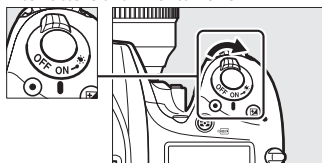

Pannello di controllo

### Pulizia del sensore di immagine

La fotocamera fa vibrare il filtro passa-basso che copre il sensore di immagine per rimuovere la polvere quando la fotocamera viene accesa o spenta (☐ 448).

## 6 Scegliere una lingua e impostare l'orologio della fotocamera.

Utilizzare il multi-selettore e il pulsante **OK** per selezionare una lingua e impostare l'orologio della fotocamera. Quando si imposta l'orologio della fotocamera, verrà richiesto

di scegliere un'opzione fuso orario, formato data e ora legale prima di impostare la data e ora; si noti che la fotocamera usa un orologio a 24 ore. Le impostazioni di lingua e data/ora possono essere modificate in qualsiasi momento utilizzando le opzioni **Lingua (Language)** (☐ 381) e **Fuso orario e data** (☐ 381) nel menu impostazioni.

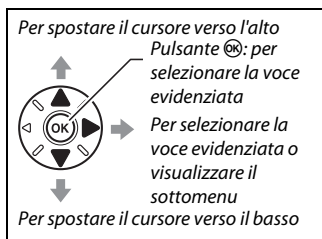



## 7 Mettere a fuoco il mirino.

Ruotare il comando di regolazione diottrica finché le cornici area AF non sono messe a fuoco nitidamente. Quando si aziona il controllo guardando dentro al mirino, fare attenzione a non mettersi le dita o le unghie nell'occhio.

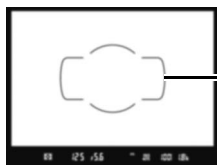
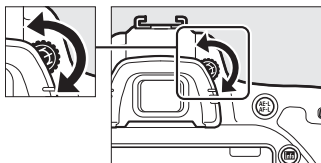

*Mirino non messo a fuoco*

Cornici area AF

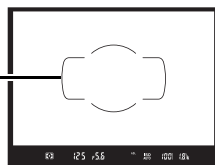

*Mirino messo a fuoco*

La fotocamera adesso è pronta per l'uso. Procedere a pagina 34 per informazioni sullo scatto delle foto.

## ■ Livello della batteria

Il livello della batteria è mostrato nel pannello di controllo e nel mirino.



Pannello di controllo

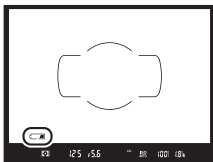

Mirino

Pannello di controllo	Mirino	Descrizione
	—	Batteria completamente carica.
	—	Batteria parzialmente scarica.
	—	
	—	
		Batteria quasi scarica. Caricare la batteria o preparare una batteria di ricambio.
(lampeggia)	(lampeggia)	Scatto disattivato. Caricare o sostituire la batteria.

## ■ ■ Numero di esposizioni rimanenti

La fotocamera è dotata di due alloggiamenti card di memoria: slot 1 e slot 2. Slot 1 è per la card principale; la card nello slot 2 gioca un ruolo secondario o di backup. Se l'impostazione predefinita di **Eccedenza** è selezionata per **Ruolo card nello slot 2** (☞ 119) quando sono inserite due card di memoria, la card nello slot 2 sarà utilizzata solo quando la card nello slot 1 è piena.

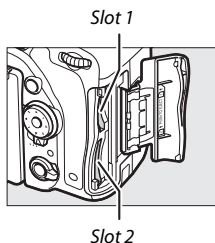

Il pannello di controllo mostra l'alloggiamento o gli alloggiamenti nei quali è attualmente inserita una card di memoria (l'esempio a destra mostra le icone visualizzate quando una card è inserita in ciascun alloggiamento). Se la card di memoria è piena o bloccata oppure si è verificato un errore, l'icona corrispondente alla card interessata lampeggia (☞ 473).

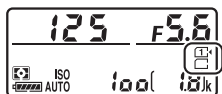

Pannello di controllo

Il pannello di controllo e il mirino mostrano il numero di foto che possono essere scattate con le impostazioni attuali (i valori superiori a 1.000 vengono arrotondati per difetto al centinaio più vicino; per es. i valori compresi tra 1.800 e 1.899 vengono visualizzati come 1,8 k). Se sono inserite due card di memoria, i display mostrano lo spazio disponibile sulla card nello slot 1.

Numero di esposizioni rimanenti

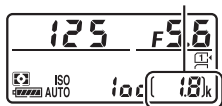

Pannello di controllo



Mirino

## ■ Rimozione della batteria e delle card di memoria

### Rimozione della batteria

Spegnere la fotocamera e aprire il coperchio vano batteria. Premere il blocco batteria nella direzione indicata dalla freccia per rilasciare la batteria, quindi rimuovere la batteria manualmente.

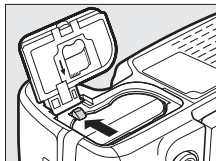

### Rimozione delle card di memoria

Dopo avere confermato che la spia di accesso card di memoria è spenta, spegnere la fotocamera, aprire il coperchio alloggiamento card di memoria, premere la card verso l'interno e quindi rilasciarla (1). La card può quindi essere rimossa manualmente (2).

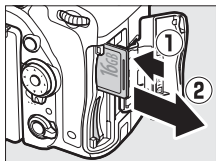

### ✓ Card di memoria

- Le card di memoria potrebbero essere molto calde dopo l'uso. Prestare attenzione durante la rimozione delle card di memoria dalla fotocamera.
- Disattivare l'alimentazione prima di inserire o rimuovere le card di memoria. Non rimuovere le card di memoria dalla fotocamera, non spegnere la fotocamera e non rimuovere o scollegare la fonte di alimentazione durante la formattazione o durante la registrazione, la cancellazione o la copia di dati su un computer. La mancata osservanza di queste precauzioni potrebbe provocare la perdita di dati o danni alla fotocamera o alla card.
- Non toccare i terminali della card con le dita o con oggetti metallici.
- Non piegare, non far cadere, né sottoporre a forti urti.
- Non applicare forza eccessiva alla custodia della card. La mancata osservanza di questa precauzione potrebbe danneggiare la card.
- Non esporre ad acqua, calore, alti livelli di umidità o sole diretto.
- Non formattare le card di memoria in un computer.

### ❑ Card di memoria non presente

Se non è inserita alcuna card di memoria, nel pannello di controllo e nel mirino verrà visualizzato [- E -]. Se la fotocamera viene spenta con una batteria carica e nessuna card di memoria inserita, nel pannello di controllo verrà visualizzato [- E -].

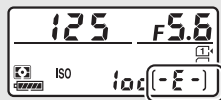

### ❑ L'interruttore di protezione scrittura

Le card di memoria SD sono dotate di un interruttore di protezione scrittura per evitare la perdita accidentale dei dati. Quando questo interruttore si trova nella posizione "lock" (blocco), la card di memoria non può essere formattata e non possono essere cancellate o registrate foto (un avviso verrà visualizzato nel monitor se si cerca di rilasciare l'otturatore). Per sbloccare la card di memoria, far scorrere l'interruttore in posizione "write" (scrittura).

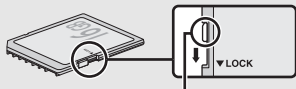

*Interruttore di protezione scrittura*

### ■ Rimozione dell'obiettivo

Assicurarsi che la fotocamera sia spenta prima di rimuovere o cambiare gli obiettivi. Per rimuovere l'obiettivo, premere e tenere premuto il pulsante di sblocco obiettivo (1) mentre si ruota l'obiettivo in senso orario (2). Dopo avere rimosso l'obiettivo, riposizionare i tappi dell'obiettivo e il tappo corpo della fotocamera.

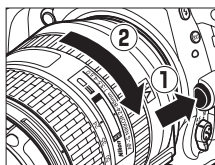



### ❑ Obiettivi CPU con ghiera diaframma



Quando si utilizzano obiettivi CPU dotati di ghiera diaframma (□ 429), bloccare il diaframma sull'apertura minima (numero f/ più alto).

# Fotografia di base e riproduzione

## Fotografia "Inquadra e scatta" (modi <sup>AUTO</sup> e )

Questa sezione descrive come scattare foto nei modi <sup>AUTO</sup> e . I modi <sup>AUTO</sup> e  sono modi automatici "inquadra e scatta" in cui la maggior parte delle impostazioni è controllata dalla fotocamera in risposta alle condizioni di ripresa.



Prima di procedere, accendere la fotocamera e selezionare il modo desiderato premendo il pulsante di sblocco ghiera di selezione modo e ruotando la ghiera di selezione modo su <sup>AUTO</sup> o  (l'unica differenza tra i due è che il flash non si attiva nel modo .

*Ghiera di selezione modo*

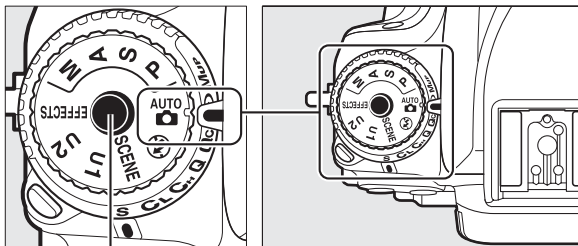

*Pulsante di sblocco ghiera di selezione modo*

## 1 Preparare la fotocamera.

Quando si inquadrano le foto nel mirino, reggere l'impugnatura con la mano destra e con la sinistra sostenere il corpo macchina della fotocamera o l'obiettivo.

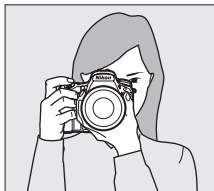

Quando si inquadrano le foto in orientamento verticale (ritratto), reggere la fotocamera come mostrato a destra.



## 2 Inquadrare la foto.

Inquadrare una foto nel mirino con il soggetto principale nelle cornici area AF.

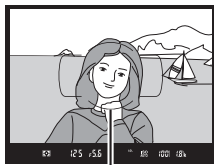

Cornici area AF

### Utilizzo di un obiettivo zoom

Utilizzare l'anello zoom per ingrandire il soggetto, in modo che riempi un'area più grande dell'inquadratura, o per ridurlo, aumentando l'area visibile nella foto finale (selezionare lunghezze focali maggiori sulla scala delle lunghezze focali dell'obiettivo per aumentare l'ingrandimento, lunghezze focali più brevi per ridurre l'ingrandimento).

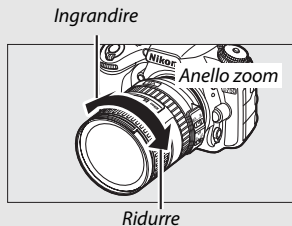

### 3 Premere il pulsante di scatto a metà corsa.

Premere il pulsante di scatto a metà corsa per mettere a fuoco (se il soggetto è scarsamente illuminato, il flash potrebbe sollevarsi e l'illuminatore ausiliario AF potrebbe accendersi). Quando l'operazione di messa a fuoco è completa, il punto AF attivo e l'indicatore di messa a fuoco (●) saranno visualizzati nel mirino.

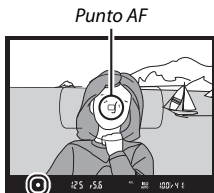

Indicatore di messa a fuoco

Indicatore di messa a fuoco	Descrizione
●	Soggetto a fuoco.
▶	Il punto AF è tra la fotocamera e il soggetto.
◀	Il punto AF è dietro al soggetto.
▶ ◀ (lampeggia)	La fotocamera non è in grado di eseguire la messa a fuoco con l'autofocus. Vedere pagina 131.

### 4 Scattare.

Premere delicatamente il pulsante di scatto fino in fondo per scattare la foto. La spia di accesso card di memoria si accende e la foto viene visualizzata sul monitor per alcuni secondi.

*Non espellere la card di memoria né rimuovere o scollegare la fonte di*

*alimentazione fino allo spegnimento della spia e al completamento della registrazione.*

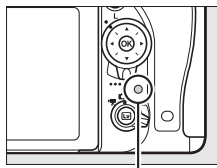

Spia di accesso card di memoria

## Riproduzione di base

### 1 Premere il pulsante .

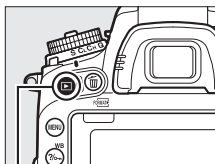

Sul monitor viene visualizzata una foto.  
La card di memoria contenente  
l'immagine attualmente visualizzata è  
indicata da un'icona.



Pulsante 



### 2 Visualizzare ulteriori immagini.

È possibile visualizzare  
ulteriori immagini  
premendo  o .



Per terminare la riproduzione e tornare al modo di ripresa,  
premere il pulsante di scatto a metà corsa.

#### **Mostra foto scattata**

Se è selezionato **Si** per **Mostra foto scattata** nel menu di riproduzione (☐ 307), le foto vengono visualizzate automaticamente nel monitor per alcuni secondi dopo la ripresa.

## **Cancellazione delle foto indesiderate**



Per cancellare la foto attualmente visualizzata nel monitor, premere il pulsante  (FORMAT). *Si noti che, una volta cancellate, le foto non possono essere recuperate.*

### **1 Visualizzare la foto.**

Visualizzare la foto che si desidera cancellare come descritto nella pagina precedente. La posizione dell'immagine attuale viene indicata da un'icona nell'angolo in basso a sinistra del display.



### **2 Cancellare la foto.**

Premere il pulsante  (FORMAT). Viene visualizzata una finestra di conferma; premere nuovamente il pulsante  (FORMAT) per cancellare l'immagine e tornare alla riproduzione. Per uscire senza cancellare la foto, premere .

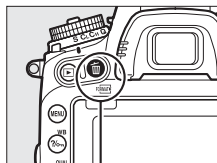

Pulsante  (FORMAT)



#### **Vedere anche**

Per informazioni sulla scelta di un alloggiamento card di memoria, vedere pagina 245.

## **Cancella**

Per cancellare le immagini selezionate (☐ 260), tutte le immagini scattate in una data selezionata (☐ 261) o tutte le immagini in una posizione scelta su una card di memoria selezionata (☐ 260), utilizzare l'opzione **Cancella** nel menu di riproduzione.

## **Il timer di standby (fotografia tramite mirino)**

Il display dell'indicatore mirino e i display di tempo di posa e diaframma del pannello di controllo si spengono se non vengono effettuate operazioni per circa sei secondi, riducendo il consumo della batteria. Premere il pulsante di scatto a metà corsa per riattivare il display. Il tempo che deve trascorrere prima della scadenza automatica del timer di standby può essere selezionato con la Personalizzazione c2 (**Timer di standby**, ☐ 336).

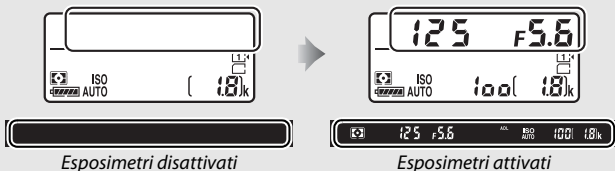

### Il flash incorporato

Se è necessaria un'illuminazione aggiuntiva per la corretta esposizione nel modo **Auto**, il flash incorporato si solleverà automaticamente quando il pulsante di scatto viene premuto a metà corsa. Se il flash è sollevato, le foto possono essere scattate solo quando è visualizzato l'indicatore di pronto lampo (⚡). Se l'indicatore di pronto lampo non è visualizzato, il flash è in carica; rimuovere brevemente il dito dal pulsante di scatto e riprovare.

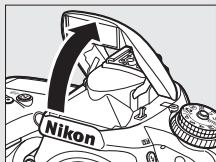

Per risparmiare energia quando il flash non è in uso, premerlo delicatamente verso il basso finché non scatta in posizione.

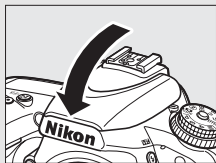

# Far corrispondere le impostazioni al soggetto o alla situazione (Modo scena)

La fotocamera fornisce una scelta di modi "scena". Quando si seleziona un modo scena, le impostazioni vengono ottimizzate automaticamente in base alla scena selezionata, rendendo la fotografia creativa semplice quanto la selezione di un modo, l'inquadratura di un'immagine e la ripresa, come descritto alle pagine 34–36.

Le scene seguenti possono essere selezionate ruotando la ghiera di selezione modo su **SCENE** e ruotando la ghiera di comando principale finché la scena desiderata non compare sul monitor. Per visualizzare la scena attualmente selezionata, premere **Info**.

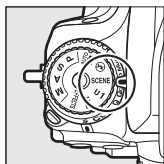

Ghiera di selezione modo

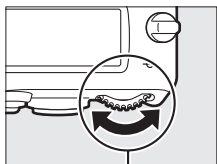

Ghiera di comando principale

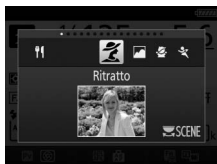

Monitor

Ritratto	Spiaggia/neve
Paesaggio	Tramonto
Bambini	Aurora/crepuscolo
Sport	Ritratto animali domestici
Primo piano	Lume di candela
Ritratto notturno	Fiori
Paesaggio notturno	Colori autunnali
Feste/interni	Alimenti

## **Ritratto**



Usare per ritratti con toni della pelle morbidi e naturali. Se il soggetto è lontano dallo sfondo o viene usato un teleobiettivo, i dettagli dello sfondo verranno ammorbiditi per dare un senso di profondità alla composizione.

## **Paesaggio**



Usare per scatti saturi di paesaggi alla luce del giorno.

### **Nota**

Il flash incorporato e l'illuminatore ausiliario AF si spengono.

## **Bambini**



Usare per istantanee di bambini. I vestiti e i dettagli dello sfondo sono resi con toni saturi, mentre i toni della pelle rimangono morbidi e naturali.

## **Sport**



I tempi di posa veloci bloccano il movimento per scatti dinamici di sport nei quali il soggetto principale risalta chiaramente.

### **Nota**

Il flash incorporato e l'illuminatore ausiliario AF si spengono.

## **Primo piano**



Utilizzare per fotografare primi piani di fiori, insetti e altri piccoli oggetti (può essere utilizzato un obiettivo macro per mettere a fuoco a distanze molto ravvicinate).

## **Ritratto notturno**



Utilizzare per un equilibrio naturale tra il soggetto principale e lo sfondo in ritratti scattati con luce moderata.

## **Paesaggio notturno**



Per ridurre il disturbo e i colori innaturali quando si fotografano paesaggi notturni, che comprendono illuminazione stradale e insegne al neon.

### **Nota**

Il flash incorporato e l'illuminatore ausiliario AF si spengono.

## **Feste/interni**



Catturare gli effetti dell'illuminazione di sfondo interna. Utilizzare per feste e altre scene in interni.

## Spiaggia/neve



Catturare la luminosità di distese di acqua, neve o sabbia alla luce del sole.

 **Nota**

Il flash incorporato e l'illuminatore ausiliario AF si spengono.

## Tramonto



Preserva le tinte profonde viste in albe e tramonti.

 **Nota**

Il flash incorporato e l'illuminatore ausiliario AF si spengono.

## Aurora/crepuscolo



Preserva i colori visti nella luce naturale fioca prima dell'alba o dopo il tramonto.

 **Nota**

Il flash incorporato e l'illuminatore ausiliario AF si spengono.

## Ritratto animali domestici



Utilizzare per i ritratti di animali domestici vivaci.

 **Nota**

L'illuminatore ausiliario AF si spegne.

## **Lume di candela**



Per foto scattate a lume di candela.

### **Nota**

Il flash incorporato si spegne.

## **Fiori**



Utilizzare per campi di fiori, orti fioriti e altri paesaggi che presentano grandi distese di fiori.

### **Nota**

Il flash incorporato si spegne.

## **Colori autunnali**



Cattura i rossi e i gialli brillanti delle foglie in autunno.

### **Nota**

Il flash incorporato si spegne.

## **Alimenti**



Utilizzare per foto sature di alimenti.

### **Nota**

Per la fotografia con flash, premere il pulsante  (182) per sollevare il flash (□ 182).

### **Per evitare sfocature**

Utilizzare un treppiedi per evitare le sfocature causate dal movimento della fotocamera con tempi di posa lunghi.

# Effetti speciali

Gli effetti speciali possono essere utilizzati quando si scattano foto e si riprendono filmati.

Gli effetti seguenti possono essere selezionati ruotando la ghiera di selezione modo su **EFFECTS** e ruotando la ghiera di comando principale finché la scena desiderata non compare sul monitor. Per visualizzare l'effetto attualmente selezionato, premere **Info**.

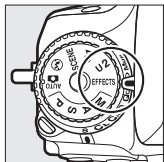

Ghiera di selezione  
modo

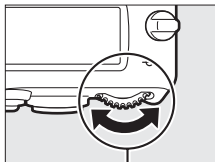

Ghiera di comando  
principale



Monitor

 Visione notturna

 Bozzetto a colori

 Effetto miniatura

 Selezione colore

 Silhouette

 High key

 Low key

## **Visione notturna**



Usare in condizioni di oscurità per registrare immagini monocromatiche a sensibilità ISO alte.

### **Nota**

Le immagini potrebbero presentare disturbi sotto forma di pixel luminosi distribuiti in modo casuale, effetto nebbia o linee. La messa a fuoco manuale può essere utilizzata se la fotocamera non è in grado di mettere a fuoco. Il flash incorporato si spegne.

## **Bozzetto a colori**



La fotocamera rileva e disegna i contorni per un effetto di bozzetto a colori. L'effetto può essere regolato in live view (☐ 50).

### **Nota**

I filmati ripresi in questo modo vengono riprodotti come uno slide show formato da una serie di immagini fisse.

## Effetto miniatura



Creare foto che sembrano immagini di diorami. Funziona al meglio quando si riprende da una posizione in alto. I filmati con effetto miniatura sono riprodotti ad alta velocità, comprimendo circa 45 minuti di sequenza ripresa a  $1.920 \times 1.080/30p$  in un filmato che si riproduce in circa tre minuti. L'effetto può essere regolato in live view ( 51).

### Nota

Il suono non viene registrato con i filmati. Il flash incorporato e l'illuminatore ausiliario AF si spengono.

## Selezione colore



Tutti i colori diversi dai colori selezionati sono registrati in bianco e nero. L'effetto può essere regolato in live view ( 52).

### Nota

Il flash incorporato si spegne.

## Silhouette



Crea una silhouette del soggetto su sfondi luminosi.

### Nota

Il flash incorporato si spegne.

## **Hi** High key



Usare quando si riprendono scene luminose per creare foto vivaci che appaiono piene di luce.

### **Nota**

Il flash incorporato si spegne.

## **Lo** Low key



Usare quando si riprendono scene buie per creare foto scure, dai toni cupi, con alte luci notevoli.





### **Nota**

Il flash incorporato si spegne.

### **Per evitare sfocature**

Utilizzare un treppiedi per evitare le sfocature causate dal movimento della fotocamera con tempi di posa lunghi.

### **NEF (RAW)**

La registrazione NEF (RAW) non è disponibile nei modi , ,  e . Le foto scattate quando un'opzione NEF (RAW) o NEF (RAW) + JPEG è selezionata in questi modi verranno registrate come immagini JPEG. Le foto JPEG create con le impostazioni NEF (RAW)+JPEG saranno registrate alla qualità JPEG selezionata, mentre le foto registrate con un'impostazione NEF (RAW) saranno registrate come foto di qualità Fine.

### **Modi** e

L'autofocus non è disponibile durante la registrazione di filmati. La frequenza di aggiornamento del live view diminuisce, insieme alla frequenza fotogrammi per il modo di scatto continuo; usare l'autofocus durante la fotografia live view disturberà l'anteprima.

## Opzioni disponibili in Live view

Le impostazioni per l'effetto selezionato sono regolate nel display live view ma si applicano durante la fotografia live view e tramite mirino e la registrazione di filmati.

### ■ Bozzetto a colori



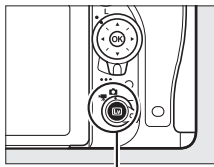

#### 1 Selezionare live view.

Premere il pulsante . La vista attraverso l'obiettivo sarà visualizzata sul monitor.





Pulsante 

#### 2 Regolare le opzioni.

Premere  per visualizzare le opzioni mostrate a destra. Premere  o  per selezionare **Saturazione** o **Contorni** e premere  o  per modificare. La saturazione può essere aumentata per rendere i colori più saturi o diminuita per un effetto monocromatico, schiarito, mentre i contorni possono essere resi più spessi o più sottili. Aumentare lo spessore delle linee rende anche i colori più saturi.



#### 3 Premere .

Premere  per uscire al termine delle impostazioni. Per riprendere la fotografia tramite mirino, premere il pulsante . Le impostazioni selezionate rimarranno in effetto e si applicheranno alle foto e ai filmati registrati in live view o usando il mirino.



## 1 Selezionare live view.

Premere il pulsante **Lv**. La vista attraverso l'obiettivo sarà visualizzata sul monitor.

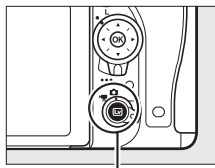

Pulsante **Lv**

## 2 Posizionare il punto AF.

Usare il multi-selettore per posizionare il punto AF nell'area che verrà messa a fuoco, quindi premere il pulsante di scatto a metà corsa per controllare la messa a fuoco. Per eliminare temporaneamente le opzioni di effetto miniatura dal display e ingrandire la vista nel monitor per una messa a fuoco precisa, premere **QUAL**. Premere **ISO** per ripristinare la visualizzazione dell'effetto miniatura.



## 3 Visualizzare le opzioni.

Premere **OK** per visualizzare le opzioni effetto miniatura.

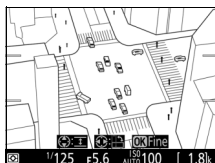

## 4 Regolare le opzioni.

Premere **Left** o **Right** per scegliere l'orientamento dell'area che verrà messa a fuoco e premere **Up** o **Down** per regolarne la larghezza.

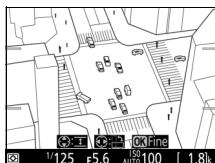

## 5 Premere **OK**.

Premere **OK** per uscire al termine delle impostazioni. Per riprendere la fotografia tramite mirino, premere il pulsante **Lv**. Le impostazioni selezionate rimarranno in effetto e si applicheranno alle foto e ai filmati registrati in live view o usando il mirino.

## ■ **Selezione colore**

### 1 Selezionare live view.

Premere il pulsante **Lv**. La vista attraverso l'obiettivo sarà visualizzata sul monitor.

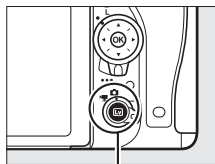

Pulsante **Lv**

### 2 Visualizzare le opzioni.

Premere **OK** per visualizzare le opzioni di selezione colore.

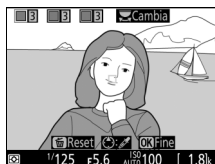

### 3 Selezionare un colore.

Inquadrare un oggetto nel quadrato bianco al centro del display e premere **OK** per scegliere il colore dell'oggetto come quello che rimarrà nell'immagine finale (la fotocamera potrebbe avere difficoltà a rilevare i colori non saturi; scegliere un colore saturo). Per aumentare l'ingrandimento al centro del display per una selezione colore più precisa, premere **Q (QUAL)**. Premere **Q (ISO)** per ridurre l'ingrandimento.

Colore selezionato

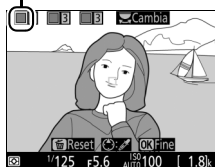

## 4 Scegliere la gamma colori.

Premere o per aumentare o ridurre la gamma di tinte simili che saranno incluse nell'immagine finale. Scegliere da valori compresi tra 1 e 7; si noti che valori più alti potrebbero includere tinte di altri colori.

Gamma colori



## 5 Selezionare colori aggiuntivi.

Per selezionare colori aggiuntivi, ruotare la ghiera di comando principale per selezionare un'altra delle tre caselle di colori nella parte



superiore del display e ripetere gli step 3 e 4 per selezionare un altro colore. Ripetere la procedura per un terzo colore, se desiderato. Per deselegionare il colore evidenziato, premere (FORMAT). Per rimuovere tutti i colori, premere e tenere premuto (FORMAT). Verrà visualizzata una finestra di conferma; selezionare **Si**.

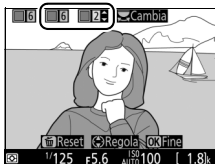

## 6 Premere .

Premere per uscire al termine delle impostazioni. Durante la ripresa, soltanto oggetti delle tinte selezionate saranno registrati a colori; tutti gli altri saranno registrati in bianco e nero. Per riprendere la fotografia tramite mirino, premere il pulsante . Le impostazioni selezionate rimarranno in effetto e si applicheranno alle foto e ai filmati registrati in live view o usando il mirino.

# Fotografia live view

Seguire gli step seguenti per scattare foto in live view.

- 1 Ruotare il selettore live view su  (fotografia live view).**

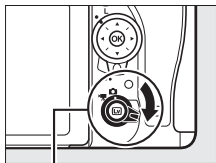



*Selettore live view*

**Coprire il mirino**

Per evitare che la luce che penetra attraverso il mirino interferisca con le foto e l'esposizione, rimuovere l'oculare in gomma e coprire il mirino con il coprioculare in dotazione prima della ripresa ( 107).

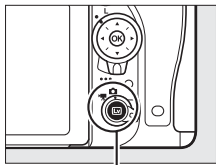
- 2 Premere il pulsante .**  
Lo specchio si solleva e la visuale dell'obiettivo viene visualizzata nel monitor della fotocamera. Il soggetto non sarà più visibile nel mirino.



*Pulsante *

- 3 Posizionare il punto AF.**  
Posizionare il punto AF sul soggetto come descritto a pagina 57.

## 4 Mettere a fuoco.

Premere il pulsante di scatto a metà corsa per mettere a fuoco.



Il punto AF lampeggia in verde mentre la fotocamera mette a fuoco. Se la fotocamera è in grado di mettere a fuoco, il punto AF viene visualizzato in verde; se la fotocamera non è in grado di mettere a fuoco, il punto AF lampeggia in rosso (si noti che è possibile scattare le foto anche quando il punto AF lampeggia in rosso; controllare la messa a fuoco nel monitor prima della ripresa). È possibile bloccare l'esposizione premendo il pulsante **AE-L/AF-L** (☞ 141); la messa a fuoco si blocca mentre il pulsante di scatto viene premuto a metà corsa.

Pulsante **AE-L/AF-L**

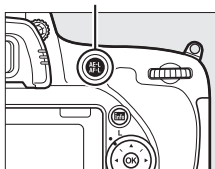

Se è attivata l'anteprima esposizioni, gli effetti di tempo di posa, diaframma, sensibilità ISO e compensazione dell'esposizione (☞ 143) possono essere visualizzati in anteprima nel monitor, come mostrato a destra (si noti che, sebbene l'esposizione possa essere regolata di  $\pm 5$  EV, solo i valori compresi tra  $-3$  e  $+3$  EV saranno riflessi nel display di anteprima). Per attivare l'anteprima esposizioni, premere il pulsante **i** e selezionare **Si** per **Anteprima esposizioni** (☞ 62).



## 5 Scattare la foto.

Premere il pulsante di scatto fino in fondo per scattare. Il monitor si spegne.



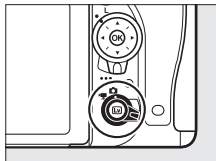

## 6 Uscire dal modo live view.

Premere il pulsante  per uscire dal modo live view.



### Anteprima zoom live view

Premere il pulsante  (**QUAL**) per ingrandire la vista nel monitor fino a un massimo di circa 19x. Una finestra di navigazione viene visualizzata in una cornice grigia nell'angolo inferiore destro del display. Usare il multi-selettore per scorrere ad aree dell'inquadratura non visibili nel monitor o premere  (**ISO**) per ridurre l'ingrandimento.

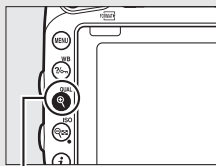

Pulsante  (**QUAL**)

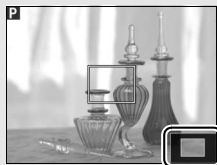

Finestra di navigazione

### Il timer di standby

A prescindere dall'opzione selezionata per la Personalizzazione c2 (**Timer di standby**, , 336), il timer di standby non scade durante la fotografia live view.

### Anteprima della messa a fuoco durante la fotografia live view (solo modi P, S, A e M)

Per selezionare temporaneamente l'apertura massima per ottenere una migliore anteprima della messa a fuoco durante la fotografia live view, premere il pulsante **Pv**. Per riportare il diaframma al valore originale, premere nuovamente il pulsante o mettere a fuoco mediante l'autofocus. Se il pulsante di scatto viene premuto fino in fondo per scattare una foto durante l'anteprima della messa a fuoco, il diaframma tornerà al valore originale prima che la foto venga scattata.

## Messa a fuoco

Per mettere a fuoco mediante l'autofocus, ruotare il selettore modo di messa a fuoco su **AF** e seguire gli step riportati di seguito per scegliere i modi autofocus e area AF. Per informazioni sulla messa a fuoco manuale, vedere pagina 60.

### Selettore modo di messa a fuoco

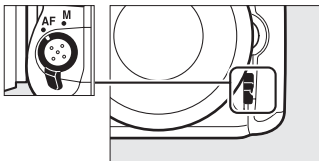

### ■ Scelta di un modo di messa a fuoco

I seguenti modi autofocus sono disponibili durante la fotografia live view e il live view filmato:

Modo	Descrizione
AF-S	<b>AF singolo:</b> per soggetti fermi. La messa a fuoco si blocca quando il pulsante di scatto viene premuto a metà corsa.
AF-F	<b>AF permanente:</b> per soggetti in movimento. La fotocamera mette a fuoco continuamente finché non viene premuto il pulsante di scatto. La messa a fuoco si blocca quando il pulsante di scatto viene premuto a metà corsa.

Per scegliere un modo autofocus, premere il pulsante modo AF e ruotare la ghiera di comando principale finché il modo desiderato non viene visualizzato sul monitor.

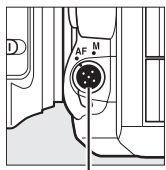

Pulsante modo AF











Ghiera di comando principale



Monitor

## ■ Scelta di un modo area AF

I seguenti modi area AF possono essere selezionati durante la fotografia live view e il live view filmato:

Modo	Descrizione
	<b>AF con priorità al volto:</b> utilizzare per i ritratti. La fotocamera rileva automaticamente e mette a fuoco i soggetti dei ritratti; il soggetto selezionato è indicato da un bordo doppio giallo (se sono rilevati più volti, la fotocamera metterà a fuoco il soggetto più vicino; per scegliere un soggetto differente, utilizzare il multi-selettore). Se la fotocamera non è più in grado di rilevare il soggetto (perché, ad esempio, il soggetto ha distolto lo sguardo dalla fotocamera), il bordo non sarà più visualizzato.
	<b>AF area estesa:</b> utilizzare per scatti manuali di paesaggi e altri soggetti, a eccezione dei ritratti. Usare il multi-selettore per spostare il punto AF ovunque nell'inquadratura, oppure premere  per posizionare il punto AF al centro dell'inquadratura.
	<b>AF area normale:</b> utilizzare per mettere a fuoco in modo preciso un punto selezionato nell'inquadratura. Usare il multi-selettore per spostare il punto AF ovunque nell'inquadratura, oppure premere  per posizionare il punto AF al centro dell'inquadratura. Si consiglia l'uso di un treppiedi.
	<b>AF a inseguim. soggetto:</b> utilizzare il multi-selettore per posizionare il punto AF sul soggetto e premere  per avviare l'inseguimento. Il punto AF insegue il soggetto selezionato mentre si muove nell'inquadratura. Per interrompere l'inseguimento, premere nuovamente  . Si noti che la fotocamera potrebbe non essere in grado di inseguire i soggetti se questi si muovono velocemente, escono dall'inquadratura o sono oscurati da altri oggetti, si modificano visibilmente in dimensione, colore o luminosità oppure sono troppo piccoli, troppo grandi, troppo chiari, troppo scuri o hanno luminosità o colori simili a quelli dello sfondo.

Per scegliere un modo area AF, premere il pulsante modo AF e ruotare la ghiera secondaria finché il modo desiderato non viene visualizzato sul monitor.

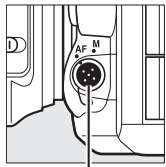

*Pulsante modo AF*

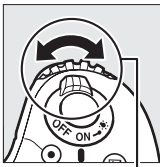

*Ghiera secondaria*



*Monitor*

#### **☑ Uso dell'autofocus nella fotografia live view e in live view filmato**

Utilizzare un obiettivo AF-S. I risultati desiderati potrebbero non essere ottenuti con altri obiettivi o moltiplicatori di focale. Si noti che, in live view, l'autofocus è più lento e il monitor potrebbe schiarirsi o scurirsi mentre la fotocamera mette a fuoco. In alcuni casi, il punto AF potrebbe essere visualizzato in verde quando la fotocamera non è in grado di mettere a fuoco. La fotocamera potrebbe non essere in grado di mettere a fuoco nelle seguenti situazioni:

- Il soggetto contiene linee parallele al lato lungo del fotogramma
- Il soggetto è privo di contrasto
- Il soggetto nel punto AF contiene aree con differenze di luminosità molto forti o include illuminazione spot o un'insegna al neon o un'altra fonte di luce che varia in luminosità
- Con lampade a fluorescenza, a vapori di mercurio, a vapori di sodio o simili illuminazioni, appaiono effetto flicker (sfarfallio della luce) o righe
- Viene utilizzato un filtro a croce (stella) o un altro filtro speciale
- Il soggetto appare più piccolo del punto AF
- Il soggetto è dominato da motivi geometrici regolari (per es., tapparelle o una fila di finestre di un grattacielo)
- Il soggetto si muove

## **Messa a fuoco manuale**

Per mettere a fuoco nel modo Messa a fuoco manuale (☐ 132), ruotare l'anello di messa a fuoco finché il soggetto non è a fuoco.



Per ingrandire la vista nel monitor per una messa a fuoco precisa, premere il pulsante **QUAL**.

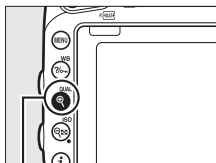

Pulsante **QUAL**

## Uso del pulsante **i**

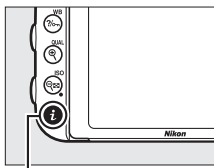

Si può accedere alle opzioni elencate di seguito premendo il pulsante **i** durante la fotografia live view. Selezionare le voci utilizzando il multi-selettore e premere **▶** per visualizzare le opzioni relative alla voce selezionata. Dopo aver scelto l'impostazione desiderata, premere **OK** per tornare al menu del pulsante **i**. Premere di nuovo il pulsante **i** per uscire e tornare alla visualizzazione di ripresa.







Pulsante **i**

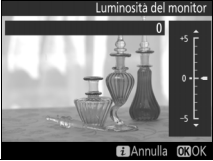

Opzione	Descrizione
<b>Scegli area immagine</b>	Scegliere un'area immagine per la fotografia live view (☐ 111).
<b>Qualità dell'immagine</b>	Scegliere la qualità dell'immagine (☐ 115).
<b>Dimensione dell'immagine</b>	Scegliere la dimensione dell'immagine (☐ 118).
<b>Imposta Picture Control</b>	Scegliere un Picture Control (☐ 165).
<b>D-Lighting attivo</b>	Regolare D-Lighting attivo (☐ 175).
<b>Modo comando a distanza (ML-L3)</b>	Scegliere un modo telecomando (☐ 193).

Opzione	Descrizione
<p><b>Luminosità del monitor</b></p>	<p>Premere  o  per regolare la luminosità del monitor per la fotografia live view (si noti che ciò influisce solo su live view e non ha alcun effetto su foto o filmati o sulla luminosità del monitor per i menu o la riproduzione; per regolare la luminosità del monitor per menu e riproduzione senza influire sulla fotografia live view o su live view filmato, utilizzare l'opzione <b>Luminosità del monitor</b> nel menu impostazioni, come descritto a pagina 376).</p> 
<p><b>Anteprima esposizioni</b></p>	<p>Attivare o disattivare l'anteprima esposizioni. Se anteprima esposizioni è attivata, gli effetti di tempo di posa, diaframma e sensibilità ISO sull'esposizione possono essere visualizzati in anteprima durante la fotografia live view.</p>

### Anteprima esposizioni

Quando l'anteprima esposizioni è attivata, l'esposizione può essere regolata di  $\pm 5$  EV ( 143), tuttavia solo i valori compresi tra  $-3$  e  $+3$  EV saranno riflessi nel display anteprima. Si noti che l'anteprima potrebbe non riflettere accuratamente i risultati finali quando è usata l'illuminazione flash, sono attivi D-Lighting attivo ( 175), High Dynamic Range (HDR;  177) o il bracketing, **A** (auto) è selezionato per il parametro **Contrasto** di Picture Control ( 168) o un valore diverso da **0** è selezionato per **Chiarezza** ( 168) o **x 2.0** è selezionato come tempo di posa. Se il soggetto è molto luminoso o molto scuro, gli indicatori di esposizione lampeggiano per avvertire che l'anteprima potrebbe non riflettere con precisione l'esposizione. L'anteprima esposizioni non è disponibile nei modi effetti speciali quando **Bv** **L** **B** o **-** è selezionato per il tempo di posa.



## Il display live view: fotografia live view

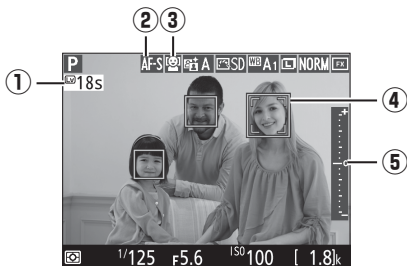

Voce	Descrizione	
① <b>Tempo rimanente</b>	La quantità di tempo rimanente prima che live view termini automaticamente. Visualizzato se la ripresa terminerà entro 30 sec. o meno.	65
② <b>Modo autofocus</b>	Il modo autofocus attuale.	57
③ <b>Modo area AF</b>	Il modo area AF attuale.	58
④ <b>Punto AF</b>	Il punto AF attuale. Il display varia a seconda dell'opzione selezionata per il modo area AF.	54
⑤ <b>Indicatore di esposizione</b>	Quando <b>Si</b> è selezionato per <b>Anteprima esposizioni</b> , l'indicatore di esposizione mostra la differenza tra l'esposizione misurata e l'esposizione che verrà ottenuta alle impostazioni attuali.	94

## La visualizzazione informazioni: fotografia live view

Per nascondere o visualizzare gli indicatori nel monitor durante la fotografia live view, premere il pulsante **Info**.

*Orizzonte virtuale*  
( 388)

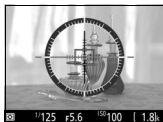

*Informazioni attive*



*Informazioni disattivate*

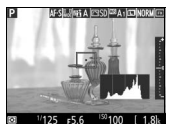

*Istogramma (solo anteprima esposizioni;*  
 62)

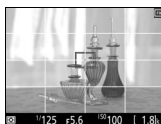

*Guide per l'inquadratura*

### ✔ Ripresa nel modo live view

Sebbene non appariranno nella foto finale, nel monitor potrebbero apparire bordi distorti, colori alterati, effetto moiré e punti luminosi, mentre potrebbero apparire righe luminose in alcune zone con insegne lampeggianti o altre fonti di luce intermittente, oppure se il soggetto viene illuminato brevemente da una luce stroboscopica o da un'altra fonte di luce intensa momentanea. Inoltre, può aversi distorsione se viene effettuata una ripresa panoramica orizzontale con la fotocamera o se un oggetto si sposta ad alta velocità nell'inquadratura. L'effetto flicker (sfarfallio della luce) e le righe visibili sul monitor con lampade a fluorescenza, a vapore di mercurio o al sodio possono essere ridotti usando **Riduzione dello sfarfallio** (☐ 380), sebbene potrebbero essere comunque visibili nella foto finale ad alcuni tempi di posa. Durante la ripresa nel modo live view, evitare di puntare la fotocamera verso il sole o altre fonti di luce molto forti. La mancata osservanza di questa precauzione potrebbe danneggiare i circuiti interni della fotocamera.

La registrazione di filmati non è disponibile durante la fotografia live view e la pressione del pulsante di registrazione filmato non ha alcun effetto. Selezionare live view filmato (☐ 66) per riprendere filmati.

### ✔ Il display del conto alla rovescia

Un conto alla rovescia verrà visualizzato 30 sec. prima del termine automatico del live view (☐ 63; il timer diventa rosso se live view sta per terminare per proteggere i circuiti interni o se un'opzione diversa da **Sempre attivo** è selezionata per la Personalizzazione c4—**Ritardo autosp. monitor > Live view**; ☐ 337—5 sec. prima che il monitor si spenga automaticamente). A seconda delle condizioni di ripresa, il timer potrebbe apparire immediatamente quando è selezionato live view.

### ✔ HDMI

Se la fotocamera è collegata a un dispositivo video HDMI durante la fotografia live view, il monitor della fotocamera rimane acceso e il dispositivo video visualizza la visuale dell'obiettivo.

# Live view filmato

È possibile registrare filmati in live view.

- 1** Ruotare il selettore live view su  (live view filmato).

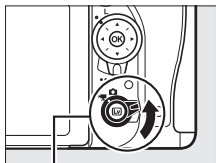

Selettore live view

- 2** Premere il pulsante .

Lo specchio si solleva e la visuale dell'obiettivo viene visualizzata nel monitor della fotocamera come apparirebbe nel filmato reale, modificata per gli effetti dell'esposizione. Il soggetto non sarà più visibile nel mirino.

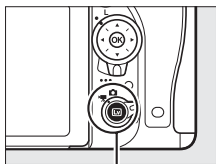

Pulsante 

## L'icona

Un'icona  (□ 74) indica che non è possibile registrare filmati.

- 3** Scegliere un modo di messa a fuoco ( 57).



## 4 Scegliere un modo area AF (📖 58).



## 5 Mettere a fuoco.

Inquadrare lo scatto di apertura e mettere a fuoco come descritto negli step 3 e 4 alle pagine 54 e 55 (per ulteriori informazioni sulla messa a fuoco in live view filmato, vedere pagina 59). Si noti che il numero di soggetti che possono essere rilevati in AF con priorità al volto diminuisce durante la registrazione di filmati.





### Esposizione

In live view filmato è possibile regolare le seguenti impostazioni:



	Diaframma	Tempo di posa	Sensibilità ISO (📖 322)	Compensazione dell'esposizione	Misurazione esposimetrica
P, S	—	—	—	✓	✓
A	✓	—	—	✓	✓
M	✓	✓	✓	—	✓
SCENE, 	—	—	—	✓	—
Altri modi di ripresa	—	—	—	—	—

Nel modo M, il tempo di posa può essere impostato su valori compresi fra  $1/25$  sec. e  $1/4.000$  sec. (il tempo di posa più lungo disponibile varia in base alla frequenza di scatto; 📖 319). La misurazione spot non è disponibile durante il live view filmato. Se il risultato è sovra o sottoesposto, uscire e riavviare live view filmato.

### Bilanciamento del bianco

Nei modi **P**, **S**, **A** e **M**, è possibile impostare il bilanciamento del bianco in qualsiasi momento premendo il pulsante  (**WB**) e ruotando la ghiera di comando principale ( 145).

## 6 Avviare la registrazione.

Premere il pulsante di registrazione filmato per avviare la registrazione. Un indicatore di registrazione e il tempo disponibile sono visualizzati sul monitor. È possibile bloccare l'esposizione premendo il pulsante  **AE-L/AF-L** ( 141) o alterarla fino a  $\pm 3$  EV in step di  $\frac{1}{3}$  EV mediante la compensazione dell'esposizione ( 143). Nel modo autofocus, la fotocamera può essere messa a fuoco nuovamente premendo il pulsante di scatto a metà corsa.

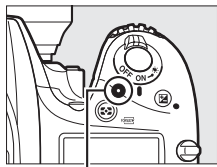

*Pulsante di registrazione filmato*

*Indicatore di registrazione*



*Tempo rimanente*

### Audio

La fotocamera può registrare sia video sia audio; non coprire il microfono sulla parte anteriore della fotocamera durante la registrazione di filmati ( 3). Si noti che il microfono incorporato potrebbe registrare i suoni prodotti dalla fotocamera o dall'obiettivo durante l'autofocus, la riduzione vibrazioni o le modifiche al diaframma.

## 7 Terminare la registrazione.

Premere nuovamente il pulsante di registrazione filmato per terminare la registrazione. La registrazione termina automaticamente quando viene raggiunta la lunghezza massima oppure la card di memoria è piena.

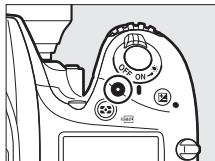

### Lunghezza massima

La lunghezza massima per i singoli file di filmato è di 4 GB (per i tempi massimi di registrazione, vedere pagina 319); si noti che, in base alla velocità di scrittura della card di memoria, la ripresa potrebbe terminare prima di raggiungere questa lunghezza (☐ 491).

### Il display del conto alla rovescia

Viene visualizzato un conto alla rovescia 30 sec. prima del termine automatico della registrazione del filmato (☐ 63). A seconda delle condizioni di ripresa, il timer potrebbe apparire immediatamente quando si avvia la registrazione del filmato. Si noti che, a prescindere dalla quantità di tempo di registrazione disponibile, il live view terminerà comunque automaticamente alla scadenza del timer. Attendere che i circuiti interni si raffreddino prima di riprendere la registrazione del filmato.

## 8 Uscire da live view filmato.

Premere il pulsante  per uscire da live view filmato.

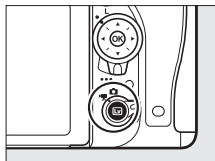

## Indici

Se **Creazione di indici** è selezionato come opzione "premere" per la Personalizzazione g1 (**Funzione pulsante Fn**; □ 370), g2 (**Funzione puls. anteprima**; □ 372) o g3 (**Funzione pulsante AE-L/AF-L**; □ 373), è possibile premere il pulsante selezionato durante la registrazione per aggiungere indici che possono essere usati per individuare fotogrammi durante la modifica e la riproduzione (□ 80; si noti che gli indici non possono essere aggiunti in modo ) . È possibile aggiungere fino a 20 indici a ciascun filmato.

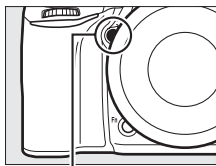



*Pulsante Pv*



*Indice*

### Vedere anche

Le opzioni dimensioni del fotogramma, frequenza fotogrammi, sensibilità microfono, alloggiamento card e sensibilità ISO sono disponibili nel menu di ripresa filmato (□ 318). La messa a fuoco può essere regolata manualmente come descritto a pagina 60. Le funzioni assegnate ai pulsanti , **Fn**, **Pv** e  **AE-L/AF-L** possono essere scelte mediante la Personalizzazione f1 (**Pulsante OK**; □ 354), g1 (**Funzione pulsante Fn**; □ 370), g2 (**Funzione puls. anteprima**; □ 372) e g3 (**Funzione pulsante AE-L/AF-L**, □ 373), rispettivamente (le ultime tre opzioni consentono anche di bloccare l'esposizione senza dover tenere premuto un pulsante). La Personalizzazione g4 (**Funzione pulsante di scatto**; □ 373) controlla se il pulsante di scatto possa essere usato per avviare live view filmato o per avviare e terminare la registrazione di filmati.

## Uso del pulsante **i**

Si può accedere alle opzioni elencate di seguito premendo il pulsante **i** in live view filmato (**Sensibilità microfono, Risposta in frequenza, Attenuazione vento, Diafr. motorizzato multi-selettore e Visualizzazione alte luci** possono essere regolati mentre la registrazione è in corso). Selezionare le voci utilizzando il multi-selettore e premere **OK** per visualizzare le opzioni relative alla voce selezionata. Dopo aver scelto l'impostazione desiderata, premere **OK** per tornare al menu del pulsante **i**. Premere di nuovo il pulsante **i** per uscire e tornare alla visualizzazione di ripresa.

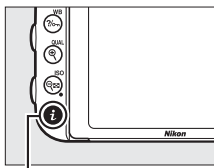



Pulsante **i**



Opzione	Descrizione
<b>Scegli area immagine</b>	Scegliere l'area immagine per live view filmato (☐ 76).
<b>Dimens./freq. fotogrammi</b>	Selezionare le dimensioni del fotogramma e la frequenza fotogrammi (☐ 319).
<b>Qualità filmato</b>	Scegliere la qualità filmato (☐ 320).
<b>Sensibilità microfono</b>	Premere <b>▲</b> o <b>▼</b> per regolare la sensibilità microfono (☐ 320). Sia il microfono incorporato sia i microfoni stereo opzionali sono interessati.
<b>Risposta in frequenza</b>	Controllare la risposta in frequenza del microfono incorporato o dei microfoni stereo opzionali (☐ 320).

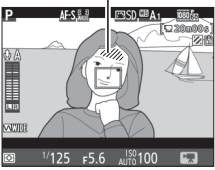

Opzione	Descrizione
<b>Attenuazione vento</b>	Attivare o disattivare l'attenuazione vento usando il filtro taglia-basso del microfono incorporato (☐ 321).
<b>Imposta Picture Control</b>	Scegliere un Picture Control (☐ 321). Il parametro <b>Chiarezza</b> non si applica ai filmati.
<b>Destinazione</b>	Quando sono inserite due card di memoria, è possibile scegliere la card sulla quale vengono registrati i filmati (☐ 319).
<b>Luminosità del monitor</b>	<p>Premere ☺ o ☻ per regolare la luminosità del monitor per live view filmato (si noti che ciò influisce solo su live view e non ha effetto sulle foto o i filmati o sulla luminosità del monitor per i menu o la riproduzione; ☐ 62).</p> 
<b>Diafr. motorizzato multi-selettore</b>	Selezionare <b>Attiva</b> per attivare il diaframma motorizzato (solo modi <b>P</b> , <b>S</b> , <b>A</b> e <b>M</b> ). Premere ☺ per restringere il diaframma, ☻ per allargare il diaframma.
<b>Visualizzazione alte luci</b>	<p>Scegliere se le aree più luminose dell'inquadratura (alte luci) sono indicate da linee oblique nel display durante live view filmato. Per accedere a questa opzione, selezionare il modo <b>P</b>, <b>S</b>, <b>A</b> o <b>M</b>.</p> <p><i>Alte luci</i></p> 
<b>Volume cuffie</b>	<p>Premere ☺ o ☻ per regolare il volume cuffie (☐ 73).</p> 

### **Diaframma motorizzato**

Il diaframma motorizzato non è disponibile con alcuni obiettivi. Il diaframma motorizzato è disponibile solo nei modi **A** e **M** e non può essere utilizzato quando sono visualizzate le informazioni di ripresa sulle foto (un'icona  indica che non è possibile utilizzare il diaframma motorizzato). Spegner la fotocamera o uscire da live view filmato disattiva il diaframma motorizzato (si noti che, nel secondo caso, il diaframma motorizzato rimarrà disponibile finché il timer di standby non è scaduto).



### **Utilizzo di un microfono esterno**

Il microfono stereo opzionale può essere utilizzato per registrare l'audio in stereo o per evitare di registrare il rumore della messa a fuoco o altri suoni prodotti dall'obiettivo ( 443).

### **Cuffie**

È possibile utilizzare cuffie di terze parti. Si noti che livelli sonori alti potrebbero comportare un volume elevato; prestare particolare attenzione quando si utilizzano le cuffie.

### **Vedere anche**

Per informazioni sull'assegnazione del diaframma motorizzato ai pulsanti **Fn** e **Pv**, fare riferimento alle Personalizzazioni g1 (**Funzione pulsante Fn**,  370) e g2 (**Funzione puls. anteprema**,  372). Il pulsante **Fn** può essere usato per allargare il diaframma, il pulsante **Pv** per restringere il diaframma.

## Il display live view: live view filmato

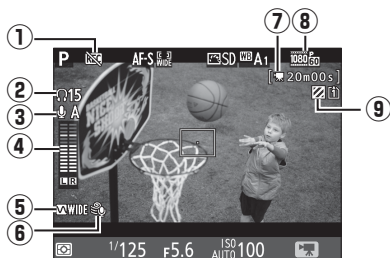

Voce	Descrizione	
① Icona "Nessun filmato"	Indica che non è possibile registrare filmati.	—
② Volume cuffie	Volume dell'uscita audio alle cuffie. Visualizzato quando sono collegate cuffie di terze parti.	72
③ Sensibilità microfono	Sensibilità microfono.	71, 320
④ Livello sonoro	Livello sonoro per la registrazione audio. Visualizzato in rosso se il livello è troppo alto; regolare la sensibilità del microfono di conseguenza.	71
⑤ Risposta in frequenza	La risposta in frequenza attuale.	71, 320
⑥ Attenuazione vento	Visualizzata quando attenuazione vento è attiva.	72, 321
⑦ Tempo rimanente (live view filmato)	Il tempo di registrazione disponibile per i filmati.	68
⑧ Dimensioni del fotogramma filmato	Le dimensioni del fotogramma per la registrazione di filmati.	71, 319
⑨ Indicatore visualizzazione alte luci	Appare quando la visualizzazione alte luci è attiva.	72

## La visualizzazione informazioni: live view filmato

Per nascondere o visualizzare gli indicatori nel monitor durante il live view filmato, premere il pulsante **Info**.

*Orizzonte virtuale*  
( 388)



*Informazioni attive*



*Informazioni disattivate*



*Istogramma*





*Guide per  
l'inquadratura*

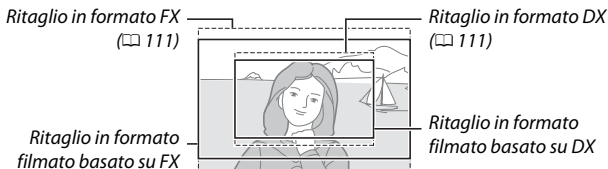

## Area immagine

Filmati e foto registrati in live view filmato (📖 66) hanno proporzioni di 16:9.



Le immagini registrate con **Sì** selezionato per **Area immagine > Ritaglio DX auto** nel menu di ripresa filmato (📖 318) e un obiettivo DX collegato utilizzano un formato filmato basato su DX, come avviene per le immagini registrate con **DX (24x16)** selezionato per **Area immagine > Scegli area immagine**. Altre immagini utilizzano un formato filmato basato su FX. Un'icona  viene visualizzata quando è selezionato il formato filmato basato su DX. Le dimensioni approssimative dell'area al centro del sensore di immagine, utilizzata per registrare le foto scattate in live view filmato, sono 35,9 x 20,2 mm quando è selezionato il formato filmato basato su FX e 23,5 x 13,2 mm quando è selezionato il formato filmato basato su DX.



## Scatto di foto durante il live view filmato

Se **Scatta foto** è selezionato per la Personalizzazione g4 (**Funzione pulsante di scatto**, ☞ 373), è possibile

scattare foto in qualsiasi momento durante il live view filmato premendo il pulsante di scatto fino in fondo.



Se la registrazione del filmato è in corso, la registrazione terminerà e la sequenza registrata fino a quel punto verrà salvata. La foto sarà registrata con l'impostazione attuale di area immagine utilizzando un ritaglio con proporzioni di 16 : 9. La qualità dell'immagine è determinata dall'opzione selezionata per **Qualità dell'immagine** nel menu di ripresa foto (☞ 115). Si noti che non è possibile visualizzare un'anteprima dell'esposizione delle foto durante il live view filmato. Per risultati accurati durante la ripresa in modo **M**, regolare l'esposizione nella fotografia live view (☞ 93), quindi avviare live view filmato e controllare l'area immagine prima di iniziare la registrazione.

### Dimensione dell'immagine

La tabella riportata di seguito mostra le dimensioni delle foto scattate in live view filmato:

Area immagine	Opzione	Dimensione (pixel)	Dimensione di stampa (cm)*
Formato filmato basato su FX	Grande	6.016 × 3.376	50,9 × 28,6
	Medio	4.512 × 2.528	38,2 × 21,4
	Piccolo	3.008 × 1.688	25,5 × 14,3
Formato filmato basato su DX	Grande	3.936 × 2.224	33,3 × 18,8
	Medio	2.944 × 1.664	24,9 × 14,1
	Piccola	1.968 × 1.112	16,7 × 9,4

\* Dimensioni approssimative quando si stampa a 300 dpi. La dimensione di stampa in pollici è uguale alla dimensione dell'immagine in pixel divisa per la risoluzione stampante in dots per inch (dpi; 1 pollice = circa 2,54 cm).

## HDMI

Se la fotocamera è collegata a un dispositivo HDMI (☐ 277), la visuale dell'obiettivo comparirà sia sul monitor della fotocamera sia sul dispositivo HDMI. Per utilizzare live view quando la fotocamera è collegata a un dispositivo HDMI-CEC, selezionare **No** per **HDMI > Controllo periferica** nel menu impostazioni (☐ 278).

## Telecomandi e cavi di scatto

Se è selezionato **Registra filmati** per la Personalizzazione g4 (**Funzione pulsante di scatto**, ☐ 373), si possono usare i pulsanti di scatto sui telecomandi (☐ 197, 444) e sui cavi di scatto opzionali (☐ 443) per avviare live view filmato e per avviare e terminare la registrazione di filmati.



## Registrazione di filmati

I filmati vengono registrati nello spazio colore sRGB. Effetto flicker (sfarfallio della luce), righe o distorsioni potrebbero essere visibili sul monitor e nel filmato finale con lampade a fluorescenza, a vapore di mercurio o al sodio, quando si effettua una ripresa panoramica orizzontale con la fotocamera o quando un oggetto si muove ad alta velocità nell'inquadratura (per informazioni sulla riduzione di sfarfallio e righe, vedere **Riduzione dello sfarfallio**, ☐ 380). L'effetto flicker (sfarfallio della luce) potrebbe apparire anche mentre il diaframma motorizzato è in uso. Potrebbero inoltre apparire bordi seghettati, colori alterati, effetto moiré e punti luminosi. In alcune aree dell'inquadratura potrebbero apparire righe luminose con insegne lampeggianti o altre fonti di luce intermittente oppure se il soggetto viene illuminato brevemente da una luce stroboscopica o da un'altra fonte di luce intensa momentanea. Durante la registrazione di filmati, evitare di puntare la fotocamera verso il sole o altre fonti di luce molto intense. La mancata osservanza di questa precauzione potrebbe danneggiare i circuiti interni della fotocamera. Si noti che potrebbero apparire disturbi (pixel luminosi distribuiti in modo casuale, effetto nebbia o linee) e colori imprevisti se si ingrandisce la visuale dell'obiettivo (☐ 56) durante il live view filmato.

Durante il live view filmato non si può utilizzare l'illuminazione del flash.







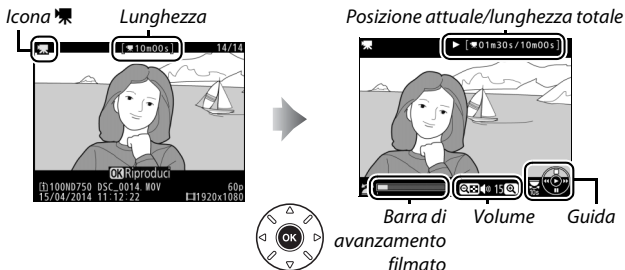



La registrazione termina automaticamente se la ghiera di selezione modo viene ruotata.









## Visualizzazione di filmati

I filmati sono indicati da un'icona  nella riproduzione a pieno formato (📖 241). Premere  per avviare la riproduzione; la posizione attuale viene indicata dalla barra di avanzamento filmato.



È possibile eseguire le seguenti operazioni:

Per	Usare	Descrizione
Mettere in pausa		Mettere in pausa la riproduzione.
Riprodurre		Riprendere la riproduzione quando il filmato è in pausa o durante il riavvolgimento/avanzamento.
Riavvolgere/ avanzare		La velocità aumenta a ogni pressione, da  a  a  a  a  ; tenere premuto per passare all'inizio o alla fine del filmato (il primo fotogramma è indicato da  nell'angolo superiore destro del monitor, l'ultimo fotogramma da  ). Se la riproduzione è in pausa, il filmato si riavvolge o avanza di un fotogramma alla volta; tenere premuto per riavvolgere o avanzare continuamente.

Per	Usare	Descrizione
Ignorare 10 sec.		Ruotare la ghiera di comando principale di un arresto per passare avanti o indietro di 10 sec.
Passare avanti/indietro		Ruotare la ghiera secondaria per passare all'indice precedente o successivo oppure per passare al primo o all'ultimo fotogramma se il filmato non contiene indici.
Regolare il volume	 (QUAL) /  (ISO)	Premere  (QUAL) per aumentare il volume,  (ISO) per diminuirlo.
Rifilare il filmato		Per ulteriori informazioni, vedere pagina 81.
Uscire		Uscire e tornare alla riproduzione a pieno formato.
Ritornare al modo di ripresa		Premere il pulsante di scatto a metà corsa per uscire e tornare al modo di ripresa.



### L'icona

I filmati con indici (☐ 70) sono indicati da un'icona  nella riproduzione a pieno formato.



## Modifica filmati

Rifilare la sequenza per creare copie modificate di filmati o salvare i fotogrammi selezionati come immagini fisse JPEG.

Opzione	Descrizione
 <b>Scegli punto iniziale/finale</b>	Creare una copia da cui è stata rimossa la sequenza iniziale o finale.
 <b>Salva fotogramma selez.</b>	Salvare un fotogramma selezionato come immagine fissa JPEG.

## Rifilatura dei filmati

Per creare copie rifilate dei filmati:

**1** Visualizzare un filmato a pieno formato (📖 241).

**2** Mettere in pausa il filmato sul nuovo fotogramma iniziale o finale.

Riprodurre il filmato come descritto a pagina 79, premendo **OK** per avviare e riprendere la riproduzione e **⏸** per mettere in pausa e premendo **⏪** o **⏩** oppure ruotando la ghiera di comando principale o la ghiera secondaria per individuare il fotogramma desiderato.

Si può conoscere la propria posizione approssimativa nel filmato dalla barra di avanzamento filmato. Mettere in pausa la riproduzione quando si raggiunge il nuovo fotogramma iniziale o finale.



Barra di avanzamento filmato

### 3 Selezionare **Scegli punto iniziale/finale**.

Premere il pulsante **i**, quindi selezionare **Scegli punto iniziale/finale** e premere **OK**.

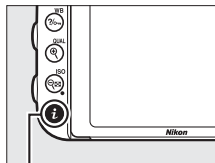

*Pulsante **i***



## 4 Scegliere il fotogramma attuale come il nuovo punto iniziale o finale.

Per creare una copia che inizia dal fotogramma attuale, selezionare **Punto iniz.** e premere **OK**. I fotogrammi prima di quello attuale verranno rimossi quando si salva la copia.

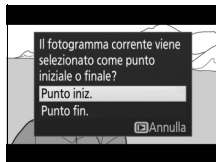

Per creare una copia che termina con il fotogramma attuale, selezionare **Punto fin.** e premere **OK**. I fotogrammi dopo quello attuale verranno rimossi quando si salva la copia.



## 5 Confermare il nuovo punto iniziale o finale.

Se il fotogramma desiderato non è attualmente visualizzato, premere **◀** o **▶** per avanzare o riavvolgere (per passare avanti o indietro di 10 sec., ruotare la ghiera di comando principale di un arresto; per passare a un indice, o al primo o all'ultimo fotogramma se il filmato non contiene indici, ruotare la ghiera secondaria).





---

## 6 Creare la copia.

Quando viene visualizzato il fotogramma desiderato, premere .

---

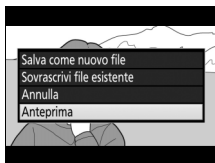

## 7 Ottenere l'anteprima del filmato.

Per ottenere l'anteprima della copia, selezionare **Anteprima** e premere  (per interrompere l'anteprima e tornare al menu delle opzioni di salvataggio, premere ). Per abbandonare la copia attuale e tornare allo step 5, selezionare **Annulla** e premere ; per salvare la copia, procedere allo step 8.



---

## 8 Salvare la copia.

Selezionare **Salva come nuovo file** e premere  per salvare la copia in un nuovo file. Per sostituire il file di filmato originale con la copia modificata, selezionare **Sovrascrivi file esistente** e premere .

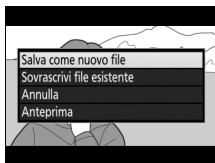

### **Rifilatura dei filmati**

I filmati devono avere una durata minima di due secondi. La copia non sarà salvata se non vi è spazio sufficiente sulla card di memoria.

Le copie hanno la stessa data e la stessa ora di creazione dell'originale.

### **Scelta del ruolo del fotogramma attuale**

Per rendere il fotogramma visualizzato allo step 5 il nuovo punto finale (▢) anziché il nuovo punto iniziale (▢) o viceversa, premere il pulsante  (**WB**).

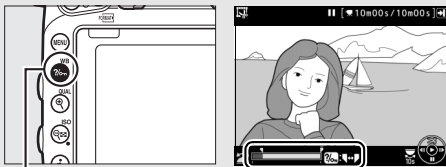

*Pulsante  (**WB**)*

### **Il menu di ritocco**

I filmati possono essere inoltre modificati mediante l'opzione **Modifica filmato** nel menu di ritocco (☰ 393).

## Salvataggio di fotogrammi selezionati

Per salvare una copia di un fotogramma selezionato come immagine fissa JPEG:

### 1 Mettere in pausa il filmato sul fotogramma desiderato.

Riprodurre il filmato come descritto a pagina 79, premendo **OK** per avviare e riprendere la riproduzione e **STOP** per mettere in pausa. Mettere in pausa il filmato al fotogramma che si intende copiare.



### 2 Scegliere **Salva fotogramma selez.**

Premere il pulsante **i**, quindi selezionare **Salva fotogramma selez.** e premere **OK**.

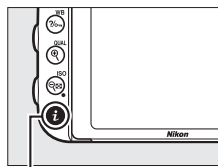

Pulsante **i**

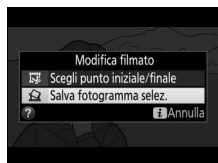

### 3 Creare una copia immagine fissa.

Premere  per creare una copia immagine fissa del fotogramma attuale.



### 4 Salvare la copia.

Selezionare **Si** e premere  per creare una copia JPEG di qualità Fine (📖 115) del fotogramma selezionato.

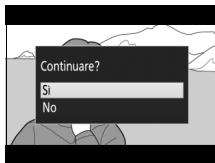

#### **Salva fotogramma selez.**

Le immagini fisse JPEG dei filmati create con l'opzione **Salva fotogramma selez.** non possono essere ritoccate. Nelle immagini fisse JPEG dei filmati non sono presenti alcune categorie di informazioni sulla foto (📖 246).

# Modi P, S, A e M

I modi **P**, **S**, **A** e **M** offrono differenti gradi di controllo su tempo di posa e diaframma.



Modo	Descrizione
<b>P</b>	<b>Auto programmato</b> (☐ 89): la fotocamera imposta il tempo di posa e il diaframma per un'esposizione ottimale. Consigliato per istantanee e in altre situazioni in cui vi sia poco tempo per regolare le impostazioni della fotocamera.
<b>S</b>	<b>Auto a priorità di tempi</b> (☐ 90): l'utente sceglie il tempo di posa; la fotocamera seleziona il diaframma per ottenere i migliori risultati. Utilizzare per bloccare o rendere confuso il movimento.
<b>A</b>	<b>Auto priorità diaframmi</b> (☐ 91): l'utente sceglie il diaframma; la fotocamera seleziona il tempo di posa per ottenere i migliori risultati. Utilizzare per rendere confuso lo sfondo o per mettere a fuoco sia il soggetto sia lo sfondo.
<b>M</b>	<b>Manuale</b> (☐ 93): l'utente controlla sia il tempo di posa sia il diaframma. Impostare il tempo di posa su Posa B ( <b>b</b> <b>u</b> <b>l</b> <b>b</b> ) o Posa T ( <b>- -</b> ) per esposizioni lunghe.

## Tipi di obiettivo

Quando si utilizza un obiettivo CPU dotato di ghiera diaframma (☐ 429), bloccare la ghiera diaframma sull'apertura minima (numero f/ più alto). Gli obiettivi di tipo G ed E non sono dotati di una ghiera diaframma.

Gli obiettivi senza CPU possono essere utilizzati solo nei modi **A** (auto priorità diaframmi) e **M** (manuale), quando il diaframma può essere regolato soltanto mediante la ghiera diaframma. Se si seleziona qualsiasi altro modo, viene disattivato lo scatto dell'otturatore. Per ulteriori informazioni, vedere "Obiettivi compatibili" (☐ 426).

## **P: Auto programmato**

In questo modo, la fotocamera regola automaticamente tempo di posa e diaframma in base a un programma integrato per garantire un'esposizione ottimale nella maggior parte delle situazioni.

### **Programma flessibile**

Nel modo **P**, è possibile selezionare diverse combinazioni di tempo di posa e diaframma ruotando la ghiera di comando principale mentre gli esposimetri sono attivi ("programma flessibile"). Ruotare la ghiera verso destra per diaframmi aperti (numeri *f*/ bassi) che rendono confusi i dettagli dello sfondo o per tempi di posa veloci che "bloccano" i movimenti. Ruotare la ghiera verso sinistra per diaframmi chiusi (numeri *f*/ alti) che aumentano la profondità di campo o per tempi di posa lunghi che sfocano i movimenti. Tutte le combinazioni producono la stessa esposizione. Quando il programma flessibile è attivo, nel mirino viene visualizzato un indicatore **B**. Per ripristinare le impostazioni predefinite di tempo di posa e diaframma, ruotare la ghiera di comando principale finché l'indicatore non è più visualizzato, scegliere un altro modo o spegnere la fotocamera.

### **Vedere anche**

Vedere pagina 462 per informazioni sul programma di esposizione integrato. Per informazioni sull'attivazione degli esposimetri, vedere "Il timer di standby (Fotografia tramite mirino)" a pagina 39.

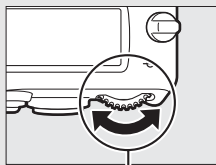

*Ghiera di comando principale*

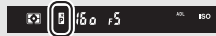

*Mirino*

## **S: Auto a priorità di tempi**

Nel modo auto a priorità di tempi, l'utente sceglie il tempo di posa, mentre la fotocamera seleziona automaticamente il diaframma che produrrà l'esposizione ottimale.

Per scegliere un tempo di posa, ruotare la ghiera di comando principale mentre gli esposimetri sono attivi. Il tempo di posa può essere impostato su "x 250" o su valori compresi tra 30 sec. e  $\frac{1}{4.000}$  sec.

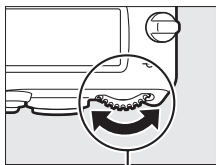

*Ghiera di comando principale*



*Pannello di controllo*

### **Vedere anche**

Vedere pagina 472 per informazioni sulle operazioni da eseguire se l'indicatore lampeggiante "b u l b" o "- -" compare nelle visualizzazioni dei tempi di posa.

## **A: Auto priorità diaframmi**

Nel modo auto priorità diaframmi, l'utente sceglie il diaframma, mentre la fotocamera seleziona automaticamente il tempo di posa che produrrà l'esposizione ottimale.

Per scegliere un diaframma compreso tra i valori di minimo e massimo per l'obiettivo, ruotare la ghiera secondaria mentre gli esposimetri sono attivi.

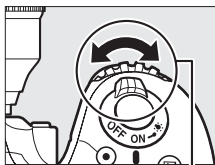

*Ghiera secondaria*



*Pannello di controllo*

### **Obiettivi senza CPU** (☐ 427)

Utilizzare la ghiera diaframma per regolare il diaframma. Se l'apertura massima dell'obiettivo è stata specificata mediante la voce **Dati obiettivo senza CPU** nel menu impostazioni (☐ 235) quando è montato un obiettivo senza CPU, il numero f/ attuale verrà visualizzato nel mirino e nel pannello di controllo, arrotondato all'arresto più vicino. Altrimenti, le visualizzazioni del diaframma mostreranno solo il numero di arresti ( $\Delta F$ , con l'apertura massima visualizzata come  $\Delta F0$ ) e il numero f/ deve essere letto dalla ghiera diaframma.

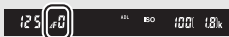

### **Anteprima profondità di campo**

Per vedere in anteprima gli effetti del diaframma, premere e tenere premuto il pulsante **Pv**. L'obiettivo verrà arrestato sul valore del diaframma selezionato dalla fotocamera (modi **P** e **S**) o sul valore scelto dall'utente (modi **A** e **M**), consentendo di visualizzare l'anteprima della profondità di campo nel mirino.

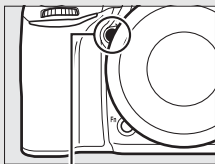

*Pulsante Pv*

### **Personalizzazione e5—Lampi flash pilota**

Questa impostazione controlla se il flash incorporato e i flash esterni opzionali che supportano il Nikon Creative Lighting System (CLS; ☐ 433) emetteranno lampi flash pilota quando viene premuto il pulsante **Pv**. Per ulteriori informazioni, vedere pagina 353.

## **M: Manuale**

Nel modo di esposizione manuale, l'utente controlla sia il tempo di posa sia il diaframma. Quando gli esposimetri sono attivi, ruotare la ghiera di comando principale per scegliere un tempo di posa e la ghiera secondaria per impostare il diaframma. Il tempo di posa può essere impostato su "x 250" o su valori compresi tra 30 sec. e 1/4.000 sec., oppure l'otturatore può essere tenuto aperto indefinitamente per un'esposizione lunga (builb o -, 95). Il diaframma può essere impostato su valori compresi tra i valori minimo e massimo per l'obiettivo. Utilizzare gli indicatori di esposizione per verificare l'esposizione.

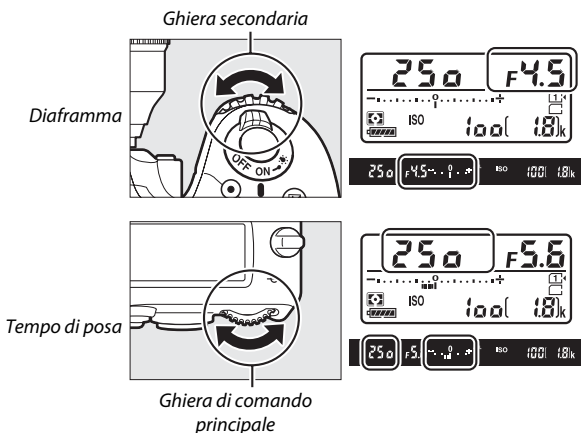

## Obiettivi AF Micro NIKKOR

A condizione che venga utilizzato un esposimetro esterno, è necessario prendere in considerazione il rapporto di esposizione solo quando la ghiera diaframma viene usata per impostare il diaframma.

## Gli indicatori di esposizione

Se viene selezionato un tempo di posa diverso da "posa B" o "posa T", gli indicatori di esposizione nel mirino e nel pannello di controllo mostrano se la foto sarà sovraesposta o sottoesposta con le impostazioni attuali. A seconda dell'opzione scelta per la Personalizzazione b2 (**Step EV in esposizione**,  333), la quantità di sovra o sottoesposizione è mostrata in incrementi di  $\frac{1}{3}$  EV o  $\frac{1}{2}$  EV. Se i limiti del sistema di misurazione esposimetrica vengono superati, i display lampeggiano.

	Personalizzazione b2 impostata su $\frac{1}{3}$ step		
	Esposizione ottimale	Sottoesposto di $\frac{1}{3}$ EV	Sovraesposto di 2 EV
Pannello di controllo			
Mirino			

## Vedere anche

Per informazioni sull'inversione degli indicatori di esposizione, in modo che i valori negativi vengano visualizzati a destra e quelli positivi a sinistra, vedere la Personalizzazione f8 (**Inverti indicatori**,  366).

### **Esposizioni lunghe (solo modo M)**

Selezionare i seguenti tempi di posa per esposizioni lunghe di luci in movimento, stelle, scenari notturni o fuochi d'artificio.

- **Posa B** (Ⓛ, L, B): l'otturatore rimane aperto mentre il pulsante di scatto viene tenuto premuto. Per evitare sfocature, utilizzare un treppiedi oppure un telecomando (☐ 197, 444) o un cavo di scatto opzionali (☐ 443).
- **Posa T** (- -): avviare l'esposizione utilizzando il pulsante di scatto sulla fotocamera o su un comando a distanza, un cavo di scatto o un telecomando opzionali. L'otturatore rimane aperto per trenta minuti oppure finché il pulsante non viene premuto una seconda volta.



*Lunghezza di esposizione:  
35 sec.*

*Diaframma: f/25*

Prima di procedere, innestare la fotocamera su un treppiedi o posizionarla su una superficie piana e stabile. Per evitare che la luce che penetra attraverso il mirino appaia nella foto o interferisca con l'esposizione, rimuovere l'oculare in gomma e coprire il mirino con il coprioculare in dotazione (☐ 107). Nikon consiglia di utilizzare una batteria completamente carica o un adattatore CA e un connettore di alimentazione opzionali per evitare perdita di alimentazione mentre l'otturatore è aperto. Si noti che il disturbo (macchie luminose, pixel luminosi distribuiti in modo casuale o effetto nebbia) potrebbe essere presente in esposizioni lunghe; prima di riprendere, selezionare **Si** per **NR su esposizioni lunghe** nel menu di ripresa foto (☐ 317).

- 1** Ruotare la ghiera di selezione modo su M.

*Ghiera di selezione modo*

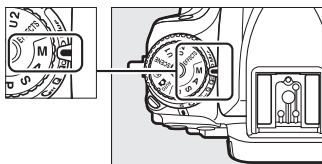

- 2** Scegliere un tempo di posa.  
Mentre gli esposimetri sono attivi, ruotare la ghiera di comando principale per scegliere un tempo di posa di "Posa B" (**b u l b**).

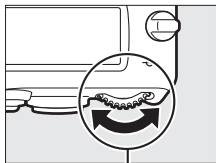

*Ghiera di comando principale*



*Pannello di controllo*

- 3** Scattare la foto.  
Dopo aver messo a fuoco, premere il pulsante di scatto della fotocamera, del telecomando o del cavo di scatto opzionali fino in fondo. Rimuovere il dito dal pulsante di scatto quando l'esposizione è completa.

- 1** Ruotare la ghiera di selezione modo su M.

*Ghiera di selezione modo*

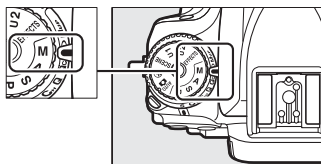

- 2** Scegliere un tempo di posa.  
Mentre gli esposimetri sono attivi, ruotare la ghiera di comando principale a sinistra per scegliere un tempo di posa di "Posa T" (- -).

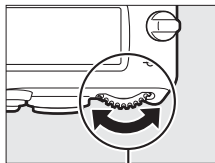

*Ghiera di comando principale*





*Pannello di controllo*

- 3** Aprire l'otturatore.  
Dopo aver messo a fuoco, premere il pulsante di scatto sulla fotocamera oppure sul comando a distanza, sul cavo di scatto o sul telecomando opzionali fino in fondo.

- 4** Chiudere l'otturatore.  
Ripetere l'operazione eseguita allo step 3 (la ripresa termina automaticamente se il pulsante non viene premuto dopo 30 minuti).

### **Telecomandi ML-L3**

Se si utilizzerà un telecomando ML-L3, selezionare un modo comando a distanza (**Comando a distanza ritardato, Comando a distanza rapido o M-Up a distanza**) utilizzando l'opzione **Modo comando a distanza (ML-L3)** nel menu di ripresa foto (☐ 193). Si noti che, se si sta utilizzando un telecomando ML-L3, le foto saranno scattate in modo "Posa T" anche quando "Posa B"/   è selezionato per il tempo di posa.

# Impostazioni utente: modi U1 e U2

Assegnare impostazioni usate frequentemente alle posizioni **U1** e **U2** sulla ghiera di selezione modo.

## Salvataggio di impostazioni utente

### **1** Selezionare un modo.

Ruotare la ghiera di selezione modo sul modo desiderato.

*Ghiera di selezione modo*

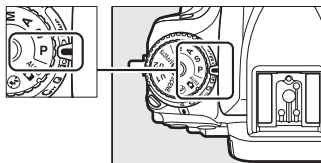

### **2** Regolare le impostazioni.

Effettuare le regolazioni desiderate a programma flessibile (modo **P**), tempo di posa (modi **S** e **M**), diaframma (modi **A** e **M**), esposizione e compensazione flash, modo flash, punto AF, misurazione esposimetrica, autofocus e modi area AF, bracketing e alle impostazioni nei menu di ripresa (📖 310, 318) e Personalizzazioni (📖 323).

### 3 Selezionare **Salva impostazioni utente**.

Per visualizzare i menu, premere il pulsante **MENU**. Selezionare **Salva impostazioni utente** nel menu impostazioni e premere **OK**.

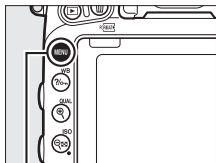

Pulsante **MENU**



### 4 Selezionare **Salva in U1** o **Salva in U2**.

Selezionare **Salva in U1** o **Salva in U2** e premere **OK**.



### 5 Salvare le impostazioni utente.

Selezionare **Salva impostazioni** e premere **OK** per assegnare le impostazioni selezionate negli step 1 e 2 alla posizione della ghiera di selezione modo selezionata nello step 4.

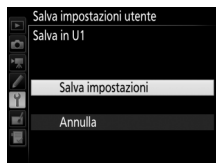

#### **Impostazioni salvate**

Alcune impostazioni del menu di ripresa foto e filmato non vengono memorizzate. Vedere le pagine 310 e 318 per ulteriori informazioni.

## Richiamare le impostazioni utente

Semplicemente ruotare la ghiera di selezione modo su **U1** per richiamare le impostazioni assegnate a **Salva in U1**, oppure su **U2** per richiamare le impostazioni assegnate a **Salva in U2**.

*Ghiera di selezione modo*

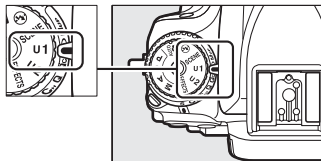

## Ripristino delle impostazioni utente

Per resettare le impostazioni per **U1** o **U2** ai valori predefiniti:

### **1** Selezionare **Ripristina impostazioni utente**.

Per visualizzare i menu, premere il pulsante **MENU**. Selezionare **Ripristina impostazioni utente** nel menu impostazioni e premere **▶**.

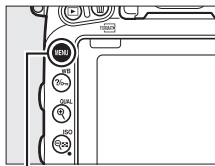

*Pulsante MENU*



### **2** Selezionare **Ripristina U1** o **Ripristina U2**.

Selezionare **Ripristina U1** o **Ripristina U2** e premere **▶**.



- 
- 3 Ripristinare le impostazioni utente.**  
Selezionare **Reset** e premere **OK**.



# Modo di scatto

## Sceita di un modo di scatto

Per scegliere un modo di scatto, premere il pulsante di sblocco ghiera modo di scatto e ruotare la ghiera modo di scatto sull'impostazione desiderata.

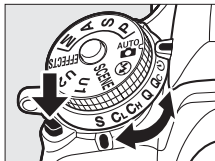

Modo	Descrizione
S	<b>Fotogramma singolo:</b> la fotocamera scatta una foto a ogni pressione del pulsante di scatto.
CL	<b>Continuo a bassa velocità:</b> mentre si tiene premuto il pulsante di scatto, la fotocamera registra 1–6 fotogrammi al secondo. * La frequenza di scatto può essere selezionata utilizzando la Personalizzazione d2 ( <b>Continuo a bassa velocità</b> , □ 338). Si noti che sarà scattata solo una foto se il flash si attiva.
CH	<b>Continuo ad alta velocità:</b> mentre si tiene premuto il pulsante di scatto, la fotocamera registra fino a 6,5 fotogrammi al secondo. * Utilizzare per soggetti attivi. Si noti che sarà scattata solo una foto se il flash si attiva.
Q	<b>Scatto discreto:</b> come per fotogramma singolo, tranne che lo specchio non torna a posto mentre il pulsante di scatto è premuto fino in fondo, permettendo all'utente di controllare il momento dello scatto effettuato dallo specchio, che risulta inoltre essere più discreto che in modo fotogramma singolo. Inoltre, il segnale acustico non si attiva indipendentemente dall'impostazione selezionata per la Personalizzazione d1 ( <b>Segnale acustico</b> ; □ 338).
Qc	<b>Scatto Qc (continuo discreto):</b> mentre si tiene premuto il pulsante di scatto, la fotocamera registra fino a 3 fotogrammi al secondo. * Il rumore della fotocamera è ridotto. Si noti che sarà scattata solo una foto se il flash si attiva.
☺	<b>Autoscatto:</b> per scattare foto con l'autoscatto (□ 106).

Modo	Descrizione
<b>MUP</b>	<b>M-Up:</b> scegliere questo modo per ridurre al minimo il movimento della fotocamera per la fotografia con teleobiettivo o di primi piani o in altre situazioni in cui il minimo movimento della fotocamera potrebbe causare foto sfocate (☐ 109).

\* Frequenza fotogrammi media disponibile con una batteria EN-EL15, AF-continuo, esposizione manuale o auto a priorità di tempi, un tempo di posa di  $\frac{1}{200}$  sec. o più veloce, le rimanenti impostazioni (o, nel caso di **CL**, le rimanenti impostazioni diverse dalla Personalizzazione d2) a valori predefiniti e memoria rimanente nel buffer di memoria. Le frequenze presentate potrebbero non essere disponibili in alcune condizioni. Le frequenze di scatto potrebbero ridursi con diaframmi estremamente chiusi (numeri f/ alti) o con tempi di posa lunghi, quando sono attivi la riduzione vibrazioni (disponibile con obiettivi VR) o il controllo automatico ISO (☐ 136), o quando la batteria è quasi scarica, è montato un obiettivo senza CPU o **Ghiera diaframma** è selezionato per la Personalizzazione f5 (**Personalizzazione ghiera**) > **Impostazione diaframma** (☐ 364).

### Il buffer di memoria

La fotocamera è dotata di un buffer di memoria per la memorizzazione temporanea, permettendo così di continuare la ripresa mentre le foto vengono salvate sulla card di memoria. È possibile scattare fino a 100 foto in successione; si noti, tuttavia, che la frequenza di scatto diminuisce quando il buffer di memoria è pieno (r00).

Il numero approssimativo di immagini che possono essere memorizzate nel buffer alle impostazioni attuali appare nelle visualizzazioni numero di esposizioni rimanenti nel mirino e nel pannello di controllo mentre il pulsante di scatto viene premuto. L'immagine a destra mostra il display che indica lo spazio disponibile nel buffer per circa 41 foto.

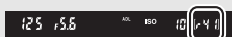
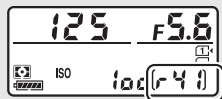

Mentre le foto vengono registrate sulla card di memoria, la spia di accesso card di memoria si accende. A seconda delle condizioni di ripresa e delle prestazioni della card di memoria, la registrazione potrebbe durare da pochi secondi a qualche minuto. *Non rimuovere la card di memoria né rimuovere o scollegare la fonte di alimentazione fino allo spegnimento della spia di accesso.* Se la fotocamera viene spenta quando sono ancora presenti dati nel buffer, l'alimentazione non si spegne fino a quando tutte le immagini nel buffer non sono state registrate. Se la batteria si scarica mentre ci sono ancora immagini nel buffer, il rilascio dell'otturatore viene disattivato e le immagini vengono trasferite sulla card di memoria.

### Live view

Se un modo di scatto continuo viene usato durante la fotografia live view (□ 54) o in live view filmato (□ 66), le foto vengono visualizzate al posto della vista attraverso l'obiettivo mentre il pulsante di scatto è premuto.

### Vedere anche

Per informazioni sulla scelta del numero massimo di foto che è possibile scattare in una singola sequenza, vedere la Personalizzazione d3 (**Limite scatto continuo**, □ 339). Per informazioni sul numero di immagini che è possibile scattare in un'unica sequenza, vedere pagina 492.

## Modo autoscatto (☺)

L'autoscatto può essere utilizzato per ridurre il movimento della fotocamera o per gli autoritratti.

### 1 Innestare la fotocamera su un treppiedi.

Innestare la fotocamera su un treppiedi oppure collocarla su una superficie piana e stabile.

### 2 Selezionare il modo autoscatto.

Premere il pulsante di sblocco ghiera modo di scatto e ruotare la ghiera modo di scatto su ☺.

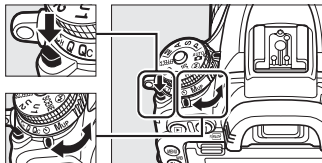

Ghiera modo di scatto

### 3 Inquadrare la foto e mettere a fuoco.

In AF singolo (☞ 121), le foto possono essere scattate solo se l'indicatore di messa a fuoco (●) appare nel mirino.



#### Coprire il mirino

Quando si scattano foto senza usare il mirino, rimuovere l'oculare in gomma (1) e inserire il coprioculare in dotazione, come mostrato (2). Ciò evita che la luce che penetra attraverso il mirino appaia nelle foto o interferisca con l'esposizione. Reggere saldamente la fotocamera quando si rimuove l'oculare in gomma.

Oculare in gomma

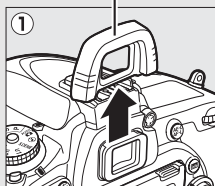

Coprioculare

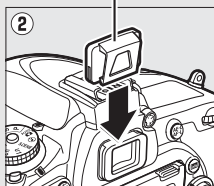



### 4 Avviare il timer.

Premere il pulsante di scatto fino in fondo per avviare il timer. La spia autoscatto inizia a lampeggiare. Due secondi prima di scattare la foto, la spia autoscatto smette di lampeggiare. L'otturatore sarà rilasciato circa dieci secondi dopo l'avvio del timer.



Per disattivare l'autoscatto prima di scattare una foto, ruotare la ghiera modo di scatto su un'altra impostazione.

### **Utilizzo del flash incorporato**

Prima di scattare una foto con il flash nei modi che richiedono il sollevamento manuale del flash, premere il pulsante  per sollevare il flash e attendere che venga visualizzato l'indicatore  nel mirino (□ 182). La ripresa verrà interrotta se il flash viene sollevato dopo l'avvio dell'autoscatto. Si noti che sarà scattata solo una foto quando il flash si attiva, indipendentemente dal numero di esposizioni selezionate per la Personalizzazione c3 (**Autoscatto**; □ 337).

### **Vedere anche**

Per informazioni sulla scelta della durata dell'autoscatto, del numero di scatti eseguiti e dell'intervallo tra scatti, vedere la Personalizzazione c3 (**Autoscatto**; □ 337). Per informazioni sul controllo dei segnali acustici emessi quando si usa l'autoscatto, vedere la Personalizzazione d1 (**Segnale acustico**; □ 338).

## Modo M-Up (MUP)

Scegliere questo modo per ridurre al minimo la sfocatura causata dal movimento della fotocamera quando lo specchio viene sollevato. Per utilizzare il modo M-Up, premere il pulsante di sblocco della ghiera modo di scatto e ruotare la ghiera modo di scatto su **MUP** (M-Up).

*Pulsante di sblocco ghiera modo di scatto*

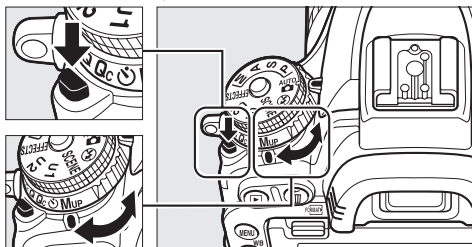

*Ghiera modo di scatto*

Dopo aver premuto il pulsante di scatto a metà corsa per impostare la messa a fuoco e l'esposizione, premere il pulsante di scatto fino in fondo per sollevare lo specchio e quindi premere di nuovo il pulsante di scatto fino in fondo per scattare la foto. Lo specchio si abbassa al termine della ripresa.

### **M-Up**

Quando lo specchio è sollevato, le foto non possono essere inquadrare nel mirino e l'autofocus e la misurazione esposimetrica non vengono eseguiti.

### **Modo M-Up**

Un'immagine sarà scattata automaticamente se non vengono effettuate operazioni per circa 30 sec. con lo specchio sollevato.

### **Per evitare sfocature**

Per evitare le sfocature causate dal movimento della fotocamera, premere delicatamente il pulsante di scatto o usare un cavo di scatto opzionale (☐ 443). Per informazioni sull'uso del telecomando opzionale ML-L3 per la fotografia M-Up, vedere pagina 193. Si consiglia l'uso di un treppiedi.

# Opzioni di registrazione immagini

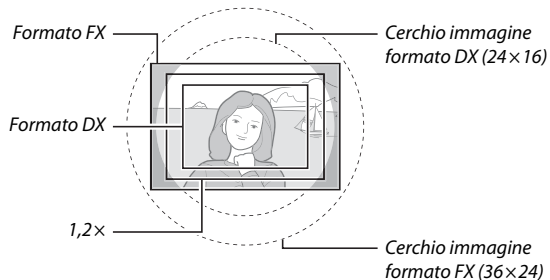

## Area immagine

Scegliere da aree immagini di **FX (36×24) 1.0x** (formato FX), **DX (24×16) 1.5x** (formato DX) e **1,2x (30×20) 1.2x**. Vedere pagina 492 per informazioni sul numero di immagini che è possibile memorizzare con le diverse impostazioni di area immagine.



## ■ Opzioni area immagine

La fotocamera offre una scelta tra le seguenti aree immagine:

Opzione	Descrizione
<b>FX (36×24)</b>  <b>1.0 ×</b> (formato FX)	Le immagini sono registrate in formato FX utilizzando l'area completa del sensore di immagine (35,9 × 24,0 mm), producendo un angolo di campo equivalente a quello di un obiettivo NIKKOR su una fotocamera in formato 35 mm.
 <b>1,2× (30×20)</b> <b>1.2 ×</b>	Per registrare le foto viene utilizzata un'area di 29,9 × 19,9 mm al centro del sensore di immagine. Per calcolare la lunghezza focale approssimativa dell'obiettivo in formato 35 mm, moltiplicare per 1,2. Questa opzione non è disponibile nel menu di ripresa filmato.
 <b>DX (24×16)</b> <b>1.5 ×</b> (formato DX)	Per registrare le foto in formato DX viene utilizzata un'area di 23,5 × 15,7 mm al centro del sensore di immagine. Per calcolare la lunghezza focale approssimativa dell'obiettivo in formato 35 mm, moltiplicare per 1,5.

## ■ Selezione automatica ritaglio

Per selezionare automaticamente un ritaglio DX quando è collegato un obiettivo DX, selezionare **Si** per **Area immagine > Ritaglio DX auto** nei menu di ripresa (☐ 310, 318). L'area immagine selezionata nei menu di ripresa o con i controlli fotocamera sarà usata solo quando è collegato un obiettivo non DX. Selezionare **No** per utilizzare l'area immagine attualmente selezionata con tutti gli obiettivi.

### Ritaglio DX auto

Non è possibile usare i controlli elencati a pagina 114 per selezionare l'area immagine quando è collegato un obiettivo DX e **Ritaglio DX auto** è attivo.

## Area immagine

L'opzione selezionata è mostrata nella visualizzazione informazioni.



## Obiettivi DX

Gli obiettivi DX sono progettati per l'uso con le fotocamere in formato DX e hanno un angolo di campo inferiore a quello degli obiettivi delle fotocamere in formato 35 mm. Se **Ritaglio DX auto** è disattivato ed è selezionata un'opzione diversa da **DX (24×16)** (formato DX) per **Scegli area immagine** quando è collegato un obiettivo DX, i bordi dell'immagine potrebbero essere oscurati. Ciò potrebbe non essere evidente nel mirino, ma durante la riproduzione delle immagini si potrebbe notare una riduzione della risoluzione o l'oscuramento dei bordi dell'immagine.

## Il display del mirino

I ritagli 1,2× e in formato DX sono mostrati di seguito.



1,2×



Formato DX

## Vedere anche

Per informazioni sui ritagli disponibili nel live view filmato, vedere pagina 76.

Si può selezionare l'area immagine utilizzando l'opzione **Area immagine** > **Scegli area immagine** nei menu di ripresa oppure premendo un controllo e ruotando una ghiera di comando.

## ■ ■ Il menu area immagine

### 1 Selezionare **Area immagine**.

Selezionare **Area immagine** in uno dei menu di ripresa e premere .





### 2 Selezionare **Scegli area immagine**.

Selezionare **Scegli area immagine** e premere .



### 3 Regolare le impostazioni.

Scegliere un'opzione e premere . Il ritaglio selezionato viene visualizzato nel mirino ( 112).

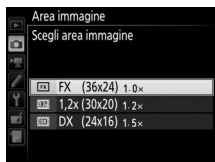

#### **Dimensione dell'immagine**

La dimensione dell'immagine varia a seconda dell'opzione selezionata per area immagine ( 118).

### 1 Assegnare la selezione dell'area immagine a un controllo fotocamera.

Selezionare **Scegli area immagine** come opzione "premere + ghiera comandi" per un controllo fotocamera nel menu Personalizzazioni (☞ 323). La selezione dell'area immagine può essere assegnata al pulsante **Fn** (Personalizzazione f2, **Funzione pulsante Fn**, ☞ 356), al pulsante **Pv** (Personalizzazione f3, **Funzione puls. anteprema**, ☞ 361) o al pulsante **AE-L/AF-L** (Personalizzazione f4, **Funzione pulsante AE-L/AF-L**, ☞ 361).

### 2 Utilizzare il controllo selezionato per scegliere un'area immagine.

L'area immagine può essere selezionata premendo il pulsante selezionato e ruotando la ghiera principale o la ghiera secondaria fino alla visualizzazione del ritaglio desiderato nel mirino (☞ 112).

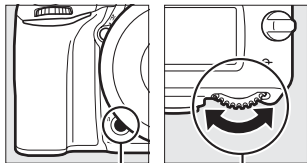

Pulsante Fn

Ghiera di comando principale

Si può visualizzare l'opzione attualmente selezionata per l'area immagine premendo il pulsante per visualizzare l'area immagine nel pannello di controllo, nel mirino o nella visualizzazione informazioni. Il formato FX è visualizzato come "36 - 24", 1,2× come "30 - 20" e il formato DX come "24 - 16".

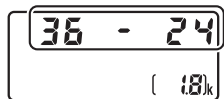

## Qualità e dimensione dell'immagine

La qualità e la dimensione dell'immagine, insieme, determinano lo spazio occupato da ciascuna foto sulla card di memoria. Le immagini di dimensioni maggiori con qualità migliore possono essere stampate in formati più grandi, tuttavia richiedono maggiore spazio in memoria, consentendo la memorizzazione di un numero minore di tali immagini nella card di memoria (☐ 492).

### Qualità dell'immagine

Scegliere un formato file e un rapporto di compressione (qualità dell'immagine).

Opzione	Tipo file	Descrizione
NEF (RAW)	NEF	I dati Raw provenienti dal sensore di immagine vengono salvati senza elaborazione aggiuntiva. Le impostazioni come il bilanciamento del bianco e il contrasto possono essere regolate dopo la ripresa.
JPEG Fine	JPEG	Registrazione delle immagini in formato JPEG a un rapporto di compressione di circa 1 : 4 (qualità Fine).*
JPEG Normal		Registrazione delle immagini in formato JPEG con un rapporto di compressione di circa 1 : 8 (qualità Normal).*
JPEG Basic		Registrazione delle immagini in formato JPEG con un rapporto di compressione di circa 1 : 16 (qualità Basic).*
NEF (RAW)+JPEG Fine	NEF/ JPEG	Vengono registrate due immagini, un'immagine in formato NEF (RAW) e un'immagine JPEG di qualità Fine.
NEF (RAW) + JPEG Normal		Vengono registrate due immagini, un'immagine in formato NEF (RAW) e un'immagine JPEG di qualità Normal.
NEF (RAW) + JPEG Basic		Vengono registrate due immagini, un'immagine in formato NEF (RAW) e un'immagine JPEG di qualità Basic.

\* **Priorità dimensione** selezionato per **Compressione JPEG**. Il rapporto di compressione è soltanto un'approssimazione; il rapporto effettivo varia in base alla sensibilità ISO e alla scena registrata.

La qualità dell'immagine può essere impostata premendo il pulsante **QUAL** e ruotando la ghiera di comando principale fino alla visualizzazione dell'impostazione desiderata nella visualizzazione informazioni.

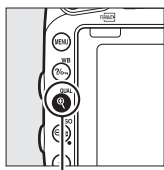

Pulsante **QUAL**



Ghiera di comando principale

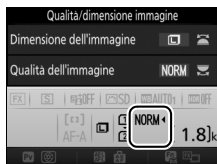

Visualizzazione informazioni

### Immagini in formato NEF (RAW)

Le immagini in formato NEF (RAW) possono essere visualizzate sulla fotocamera o utilizzando software come ViewNX 2 o Capture NX-D (ViewNX 2 può essere installato dal CD di installazione in dotazione, mentre Capture NX-D può essere scaricato da un collegamento nel programma di installazione di ViewNX 2; □ 262, 268). Si noti che l'opzione selezionata per dimensione dell'immagine non ha effetto sulla dimensione delle immagini in formato NEF (RAW); quando vengono visualizzate su un computer, le immagini in formato NEF (RAW) hanno le dimensioni fornite per le immagini grandi (dimensione □) nella tabella a pagina 118. È possibile creare copie JPEG delle immagini in formato NEF (RAW) utilizzando l'opzione **Elaborazione NEF (RAW)** nel menu di ritocco (□ 406).

### NEF+JPEG



Quando le foto scattate con le impostazioni NEF (RAW) + JPEG sono visualizzate sulla fotocamera dove è inserita solo una card di memoria, verrà visualizzata solo la foto JPEG. Se entrambe le copie vengono registrate sulla stessa card di memoria, entrambe le copie vengono cancellate quando la foto viene cancellata. Se la copia JPEG viene registrata su una card di memoria separata usando l'opzione **Ruolo card nello slot 2 > Slot 1 RAW – Slot 2 JPEG**, la cancellazione della copia JPEG non cancellerà l'immagine in formato NEF (RAW).

### Il menu di ripresa foto

La qualità dell'immagine può essere regolata anche mediante l'opzione **Qualità dell'immagine** nel menu di ripresa foto (□ 310).



## ■ ■ **Compressione JPEG**

Per scegliere il tipo di compressione per le immagini JPEG, selezionare **Compressione JPEG** nel menu di ripresa foto e premere .

Opzione	Descrizione
 <b>Priorità dimensione</b>	Le immagini sono compresse per produrre file di dimensioni relativamente uniformi.
 <b>Qualità ottimale</b>	Qualità dell'immagine ottimale. La dimensione del file varia a seconda della scena registrata.

## ■ ■ **Tipo**

Per scegliere il tipo di compressione per le immagini in formato NEF (RAW), selezionare **Registrazione NEF (RAW) > Tipo** nel menu di ripresa foto e premere .





Opzione	Descrizione
ON  <b>Compressione senza perdita</b>	Le immagini NEF sono compresse tramite un algoritmo reversibile che riduce la dimensione del file di circa il 20–40% senza alcun effetto sulla qualità dell'immagine.
ON  <b>Compressione maggiore</b>	Le immagini NEF sono compresse tramite un algoritmo non reversibile che riduce la dimensione del file di circa il 35–55% senza quasi alcun effetto sulla qualità dell'immagine.

## ■ ■ **Profondità di bit NEF (RAW)**

Per scegliere una profondità di bit per le immagini in formato NEF (RAW), selezionare **Registrazione NEF (RAW) > Profondità di bit NEF (RAW)** nel menu di ripresa foto e premere .

Opzione	Descrizione
<b>12-bit</b> 12 bit	Le immagini in formato NEF (RAW) sono registrate a una profondità di bit di 12 bit.
<b>14-bit</b> 14 bit	Le immagini in formato NEF (RAW) sono registrate a una profondità di bit di 14 bit, producendo file più grandi di quelle con profondità di bit di 12 bit, ma aumentando i dati di colore registrati.

## Dimensione dell'immagine

La dimensione dell'immagine viene misurata in pixel. Scegliere tra  Grande,  Medio o  Piccola (si noti che la dimensione dell'immagine varia a seconda dell'opzione selezionata per **Area immagine**,  110):

Area immagine	Opzione	Dimensione (pixel)	Dimensione di stampa (cm)*
FX (36×24) (formato FX)	Grande	6.016 × 4.016	50,9 × 34,0
	Medio	4.512 × 3.008	38,2 × 25,5
	Piccola	3.008 × 2.008	25,5 × 17,0
1,2× (30×20)	Grande	5.008 × 3.336	42,4 × 28,2
	Medio	3.752 × 2.504	31,8 × 21,2
	Piccola	2.504 × 1.664	21,2 × 14,1
DX (24×16) (formato DX)	Grande	3.936 × 2.624	33,3 × 22,2
	Medio	2.944 × 1.968	24,9 × 16,7
	Piccola	1.968 × 1.312	16,7 × 11,1

\* Dimensioni approssimative quando si stampa a 300 dpi. La dimensione di stampa in pollici è uguale alla dimensione dell'immagine in pixel divisa per la risoluzione stampante in **dots per inch** (dpi); 1 pollice = circa 2,54 cm).

La dimensione dell'immagine può essere impostata premendo il pulsante  (**QUAL**) e ruotando la ghiera secondaria fino alla visualizzazione dell'impostazione desiderata nella visualizzazione informazioni.

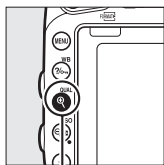

Pulsante  (**QUAL**)

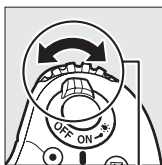

Ghiera secondaria



Visualizzazione informazioni

### Il menu di ripresa foto

La dimensione dell'immagine può essere regolata anche mediante l'opzione **Dimensione dell'immagine** nel menu di ripresa foto ( 310).

## Utilizzo di due card di memoria

Quando nella fotocamera sono inserite due card di memoria, è possibile scegliere la voce **Ruolo card nello slot 2** nel menu di ripresa foto per scegliere il ruolo attribuito alla card nello slot 2. Scegliere tra **Eccedenza** (la card nello slot 2 viene utilizzata solo quando la card nello slot 1 è piena), **Backup** (tutte le immagini vengono registrate due volte, una volta nello slot 1 e di nuovo nello slot 2) e **Slot 1 RAW – Slot 2 JPEG** (come per **Backup**, tranne che le copie NEF/RAW delle foto registrate con impostazioni di NEF/RAW + JPEG vengono registrate solo nella card nello slot 1 e le copie JPEG solo nella card nello slot 2).

### ☑ "Backup" e "Slot 1 RAW – Slot 2 JPEG"

La fotocamera mostra il numero di esposizioni rimanenti sulla card con la minore quantità di memoria. Lo scatto dell'otturatore verrà disattivato quando una delle card è piena.

### ☑ Registrazione di filmati

Quando nella fotocamera sono inserite due card di memoria, l'alloggiamento usato per registrare filmati può essere selezionato usando l'opzione **Destinazione** nel menu di ripresa filmato (☐ 319).

# Messa a fuoco

Questa sezione descrive le opzioni di messa a fuoco disponibili quando le foto vengono inquadrate nel mirino. È possibile regolare la messa a fuoco automaticamente (vedere di seguito) o manualmente (☞ 132). L'utente può inoltre selezionare il punto AF per la messa a fuoco automatica o manuale (☞ 127) oppure utilizzare il blocco della messa a fuoco per ricomporre le foto dopo la messa a fuoco (☞ 129).

## Autofocus

Per utilizzare l'autofocus, ruotare il selettore del modo di messa a fuoco su **AF**.

*Selettore modo di messa a fuoco*

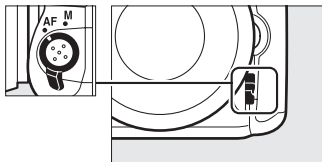

## Modo autofocus

I seguenti modi autofocus possono essere selezionati durante la fotografia tramite mirino:

Modo	Descrizione
AF-A	<b>AF automatico:</b> la fotocamera seleziona automaticamente l'autofocus singolo se il soggetto è fermo, l'autofocus continuo se il soggetto è in movimento.
AF-S	<b>AF singolo:</b> per soggetti fermi. La messa a fuoco si blocca quando il pulsante di scatto viene premuto a metà corsa. Con le impostazioni predefinite, è possibile rilasciare l'otturatore solamente quando è visualizzato l'indicatore di messa a fuoco (●) ( <i>priorità alla messa a fuoco</i> ; □ 327).
AF-C	<b>AF continuo:</b> per soggetti in movimento. La fotocamera mette a fuoco in maniera continua durante la pressione a metà corsa del pulsante di scatto; se il soggetto si muove, la fotocamera utilizzerà la <i>messa a fuoco a inseguimento predittivo</i> (□ 122) per prevedere la distanza finale dal soggetto e regolare la messa a fuoco come necessario. Con le impostazioni predefinite, è possibile rilasciare l'otturatore indipendentemente dalla messa a fuoco del soggetto ( <i>priorità di scatto</i> ; □ 326).

Il modo autofocus può essere selezionato premendo il pulsante modo AF e ruotando la ghiera di comando principale fino alla visualizzazione dell'impostazione desiderata nel mirino o nel pannello di controllo.

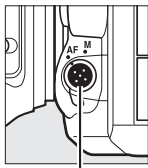

Pulsante modo AF



Ghiera di comando principale



AF-A

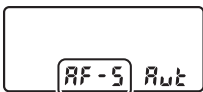

AF-S



AF-C

### **Messa a fuoco a inseguimento predittivo**

Nel modo **AF-C** o quando è selezionato l'autofocus continuo nel modo **AF-A**, la fotocamera avvierà la messa a fuoco a inseguimento predittivo se il soggetto si muove verso la fotocamera o si allontana da essa mentre il pulsante di scatto è premuto a metà corsa. Ciò permette alla fotocamera di mantenere la messa a fuoco mentre cerca di prevedere dove si situerà il soggetto quando l'otturatore verrà rilasciato.

### **Vedere anche**

Per informazioni sull'uso della priorità alla messa a fuoco in AF-continuo, vedere la Personalizzazione a1 (**Selezione priorità AF-C**, □ 326). Per informazioni sull'uso della priorità di scatto in AF singolo, vedere la Personalizzazione a2 (**Selezione priorità AF-S**, □ 327). Vedere la Personalizzazione f5 (**Personalizzazione ghiera**) > **Inverti principale/secondaria** (□ 363) per informazioni sull'utilizzo della ghiera secondaria per scegliere il modo di messa a fuoco. Per informazioni relative alle opzioni di autofocus disponibili in live view o durante la registrazione di filmati, vedere pagina 57.

## **Modo area AF**

Scegliere il modo in cui viene selezionato il punto AF durante la fotografia tramite mirino.

- **AF a punto singolo:** selezionare il punto AF come descritto a pagina 127; la fotocamera metterà a fuoco solo il soggetto nel punto AF selezionato. Utilizzare per soggetti statici.
- **AF ad area dinamica:** selezionare il punto AF come descritto a pagina 127. Nei modi di messa a fuoco **AF-A** e **AF-C**, la fotocamera metterà a fuoco basandosi sulle informazioni relative ai punti AF circostanti se il soggetto si sposta brevemente dal punto selezionato. Il numero di punti AF varia con il modo selezionato:
  - **AF ad area dinamica a 9 punti:** scegliere quando c'è il tempo per comporre la foto o quando si fotografano soggetti che si muovono in modo prevedibile (per es. corridori o automobili che corrono su una pista).
  - **AF ad area dinamica a 21 punti:** scegliere quando si fotografano soggetti che si muovono in modo imprevedibile (per es. giocatori in una partita di calcio).
  - **AF ad area dinamica a 51 punti:** scegliere quando si fotografano soggetti che si muovono velocemente e sono difficili da inquadrare nel mirino (per es. uccelli).

- **Tracking 3D:** selezionare il punto AF come descritto a pagina 127. Nei modi di messa a fuoco **AF-A** e **AF-C**, la fotocamera insegue i soggetti che lasciano il punto AF selezionato e, se necessario, seleziona nuovi punti AF. Utilizzare per comporre rapidamente foto con soggetti che si muovono in modo irregolare da un lato all'altro (per es. giocatori di tennis). Se il soggetto esce dal mirino, togliere il dito dal pulsante di scatto e ricomporre la foto con il soggetto nel punto AF selezionato.



- **Area AF a gruppo:** la fotocamera mette a fuoco utilizzando un gruppo di punti AF selezionato dall'utente, riducendo il rischio che la fotocamera metta a fuoco lo sfondo anziché il soggetto principale. Scegliere per soggetti che sono difficili da fotografare utilizzando un unico punto AF. Se vengono rilevati volti nel modo di messa a fuoco **AF-S**, la fotocamera dà priorità ai soggetti del ritratto.
- **Area AF auto:** la fotocamera rileva automaticamente il soggetto e seleziona il punto AF; se viene rilevato un volto, la fotocamera darà priorità al soggetto del ritratto. I punti AF attivi vengono selezionati brevemente dopo la messa a fuoco della fotocamera; nel modo **AF-C** o quando l'autofocus continuo è selezionato in modo **AF-A**, il punto AF principale rimane selezionato dopo la disattivazione degli altri punti AF.



Il modo area AF può essere selezionato premendo il pulsante modo AF e ruotando la ghiera secondaria fino alla visualizzazione dell'impostazione desiderata nel mirino o nel pannello di controllo.

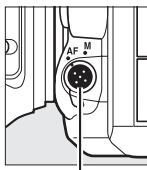

*Pulsante modo AF*



*Ghiera secondaria*



*Pannello di controllo*

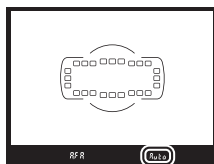

*Mirino*

### Tracking 3D

Quando il pulsante di scatto viene premuto a metà corsa, i colori dell'area circostante il punto AF vengono memorizzati nella fotocamera. Di conseguenza, il tracking 3D potrebbe non produrre i risultati desiderati con soggetti con colori simili a quelli dello sfondo o che occupano un'area molto piccola dell'inquadratura.

## **Modo area AF**

Il modo area AF è mostrato nel pannello di controllo e nel mirino.

Modo area AF	Pannello di controllo	Mirino
AF a punto singolo	S	S
AF ad area dinamica a 9 punti *	d 9	d 9
AF ad area dinamica a 21 punti *	d21	d21
AF ad area dinamica a 51 punti *	d51	d51
Tracking 3D	3d	3d
Area AF a gruppo	GrP	GrP
Area AF auto	Aut	Auto

\* Solamente il punto AF attivo è visualizzato nel mirino. I rimanenti punti AF forniscono informazioni per facilitare l'operazione di messa a fuoco.

## **Messa a fuoco manuale**

AF a punto singolo viene selezionato automaticamente quando viene utilizzata la messa a fuoco manuale.

## **Vedere anche**

Per informazioni sulla regolazione del tempo di attesa della fotocamera prima di rimettere a fuoco un oggetto che si muove davanti alla fotocamera, vedere la Personalizzazione a3 (**Focus Tracking + Lock-On**, □ 328). Vedere la Personalizzazione a4 (**Illuminazione punto AF**, □ 329) per informazioni sulla scelta di come visualizzare il punto AF in AF ad area dinamica e area AF a gruppo. Vedere la Personalizzazione f5 (**Personalizzazione ghiera**) > **Inverti principale/secondaria** (□ 363) per informazioni sull'utilizzo della ghiera di comando principale per scegliere il modo area AF. Per informazioni relative alle opzioni di autofocus disponibili in live view o durante la registrazione di filmati, vedere pagina 58.

## Selezione punto AF

La fotocamera offre una scelta di 51 punti AF che possono essere utilizzati per comporre foto con il soggetto principale posizionato quasi in qualsiasi punto dell'inquadratura. Seguire gli step riportati di seguito per scegliere il punto AF (in area AF a gruppo, è possibile seguire questi step per scegliere un gruppo di punti AF).

### 1 Ruotare il blocco del selettore di messa a fuoco su ●.

Ciò permette di utilizzare il multi-selettore per selezionare il punto AF.

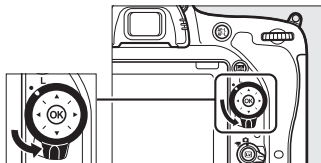

Blocco del selettore di messa a fuoco

### 2 Selezionare il punto AF.

Utilizzare il multi-selettore per selezionare il punto AF nel mirino mentre gli esposimetri sono attivi. Premere **OK** per selezionare il punto AF centrale.



Il blocco del selettore di messa a fuoco può essere ruotato sulla posizione di blocco (L) dopo la selezione per evitare che il punto AF selezionato cambi quando viene premuto il multi-selettore.

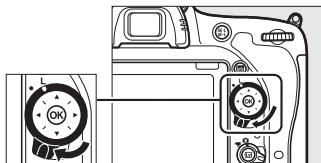

### **Area AF auto**

Il punto AF per l'area AF auto è selezionato automaticamente; la selezione del punto AF manuale non è disponibile.

### **Vedere anche**

Per informazioni sulla scelta del momento in cui il punto AF si illumina, vedere la Personalizzazione a5 (**Illuminazione punti AF**, □ 329). Per informazioni sull'impostazione della selezione dei punti AF da "includere", vedere la Personalizzazione a6 (**Inclusione punti AF**, □ 330). Per informazioni sulla scelta del numero di punti AF che possono essere selezionati usando il multi-selettore, vedere la Personalizzazione a7 (**Numero di punti AF**, □ 330). Per informazioni sulla scelta di punti AF separati per gli orientamenti verticale e orizzontale, vedere la Personalizzazione a8 (**Mem. punti con l'orientamento.**, □ 331). Per informazioni sulla modifica della funzione del pulsante , vedere la Personalizzazione f1 (**Pulsante OK**, □ 354).

## Blocco della messa a fuoco

Il blocco della messa a fuoco può essere usato per modificare la composizione dopo la messa a fuoco, permettendo di eseguire la messa a fuoco di un soggetto che non sarà in un punto AF nella composizione finale. Se la fotocamera non è in grado di mettere a fuoco con l'autofocus (📖 131), il blocco della messa a fuoco può essere usato anche per ricomporre la foto dopo la messa a fuoco su un altro soggetto alla stessa distanza di quello originale. Il blocco della messa a fuoco ha la massima efficacia quando è selezionata un'opzione diversa da area AF auto per il modo area AF (📖 123).

### 1 Mettere a fuoco.

Posizionare il soggetto nel punto AF selezionato e premere a metà corsa il pulsante di scatto per avviare la messa a fuoco.

Verificare che l'indicatore di messa a fuoco (●) sia visualizzato nel mirino.



### 2 Bloccare la messa a fuoco.

**Modi di messa a fuoco AF-A e AF-C:** con il pulsante di scatto premuto a metà corsa (①), premere il pulsante <sup>AE-L</sup> <sub>AF-L</sub> **AE-L/AF-L** (②) per bloccare sia la messa a fuoco sia l'esposizione (un'icona **AE-L** verrà visualizzata nel mirino). La messa a fuoco rimane bloccata mentre il pulsante <sup>AE-L</sup> <sub>AF-L</sub> **AE-L/AF-L** è premuto, anche se in seguito si rimuove il dito dal pulsante di scatto.

Pulsante di scatto

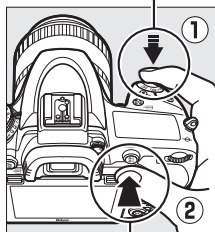

Pulsante <sup>AE-L</sup> <sub>AF-L</sub> **AE-L/AF-L**



**Modo di messa a fuoco AF-S:** la messa a fuoco si blocca automaticamente quando viene visualizzato l'indicatore di messa a fuoco (●) e rimane bloccata finché non si rimuove il dito dal pulsante di scatto. La messa a fuoco può inoltre essere bloccata premendo il pulsante  $\text{AE-L/AF-L}$  (vedere sopra).

### 3 Ricomporre la foto e scattare.

La messa a fuoco rimane bloccata tra scatti se si mantiene premuto a metà corsa il pulsante di scatto (AF-S) o se si mantiene



premuo il pulsante  $\text{AE-L/AF-L}$ , consentendo di scattare più foto in sequenza con la stessa impostazione di messa a fuoco.

Non modificare la distanza tra la fotocamera e il soggetto mentre è attivo il blocco della messa a fuoco. Se il soggetto si muove, eseguire nuovamente la messa a fuoco alla nuova distanza.

#### Vedere anche

Vedere la Personalizzazione c1 (**Pulsante di scatto AE-L**, □ 336) per informazioni sull'uso del pulsante di scatto per bloccare l'esposizione, la Personalizzazione f4 (**Funzione pulsante AE-L/AF-L**, □ 361) per informazioni sulla scelta della funzione del pulsante  $\text{AE-L/AF-L}$ .

### Ottenere buoni risultati con l'autofocus

L'autofocus non permette di ottenere prestazioni ottimali nelle condizioni elencate di seguito. Lo scatto dell'otturatore potrebbe essere disattivato se la fotocamera non è in grado di effettuare la messa a fuoco in queste condizioni, oppure l'indicatore di messa a fuoco (●) potrebbe essere visualizzato e la fotocamera potrebbe emettere un segnale acustico, consentendo lo scatto anche quando il soggetto non è a fuoco. In questi casi, mettere a fuoco manualmente (□ 132) o utilizzare il blocco della messa a fuoco (□ 129) per mettere a fuoco un altro soggetto alla stessa distanza e quindi ricomporre la foto.



*Contrasto minimo o inesistente tra il soggetto e lo sfondo.*

**Esempio:** il soggetto è dello stesso colore dello sfondo.



*Il punto AF contiene oggetti posti a distanze diverse dalla fotocamera.*

**Esempio:** il soggetto è all'interno di una gabbia.



*Il soggetto è dominato da motivi geometrici regolari.*

**Esempio:** persiane o una fila di finestre di un grattacielo.

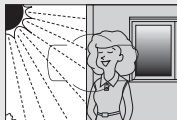

*Il punto AF contiene aree con differenze di luminosità molto forti.*

**Esempio:** il soggetto è per metà in ombra.



*Gli oggetti sullo sfondo appaiono più grandi rispetto al soggetto.*

**Esempio:** un edificio è nell'inquadratura dietro il soggetto.

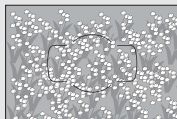

*Il soggetto contiene molti dettagli particolareggiati.*

**Esempio:** un campo di fiori o altri soggetti piccoli o con variazione di luminosità ridotta.

## Messa a fuoco manuale

La messa a fuoco manuale è disponibile per gli obiettivi che non supportano l'autofocus (obiettivi non AF NIKKOR) o quando l'autofocus non produce i risultati desiderati (☞ 131).

- **Obiettivi AF:** impostare il commutatore modo di messa a fuoco dell'obiettivo (se presente) e il selettore modo di messa a fuoco della fotocamera su **M**.

Selettore modo di messa a fuoco

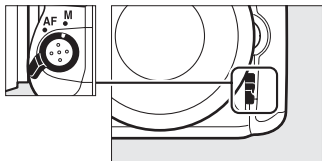

### ☑ Obiettivi AF

Non utilizzare gli obiettivi AF con il commutatore modo di messa a fuoco dell'obiettivo impostato su **M** e il selettore del modo di messa a fuoco della fotocamera impostato su **AF**. La mancata osservanza di questa precauzione potrebbe danneggiare la fotocamera o l'obiettivo. Questo non si applica a obiettivi AF-S, che possono essere utilizzati in modo **M** senza impostare il selettore del modo di messa a fuoco della fotocamera su **M**.

- **Obiettivi di messa a fuoco manuale:** mettere a fuoco manualmente.

Per mettere a fuoco manualmente, regolare l'anello di messa a fuoco dell'obiettivo finché l'immagine visualizzata sul campo smerigliato del mirino non è a fuoco. Le foto possono essere scattate in qualsiasi momento, anche quando l'immagine non è messa a fuoco.



## ■ ■ Il telemetro elettronico

L'indicatore di messa a fuoco del mirino può essere usato per confermare se il soggetto nel punto AF selezionato è a fuoco (può essere selezionato un punto AF qualsiasi tra i 51 punti AF). Dopo aver posizionato il soggetto nel punto AF selezionato, premere il pulsante di scatto a



metà corsa e ruotare l'anello di messa a fuoco dell'obiettivo finché non viene visualizzato l'indicatore di messa a fuoco (●). Si noti che, con i soggetti elencati a pagina 131, l'indicatore di messa a fuoco potrebbe a volte essere visualizzato anche quando il soggetto non è a fuoco; confermare la messa a fuoco nel mirino prima della ripresa. Per informazioni sull'uso del telemetro elettronico con i moltiplicatori di focale AF-S/AF-I opzionali, vedere pagina 430.

### 🔍 Posizione del piano focale

Per determinare la distanza tra il soggetto e la fotocamera, misurare prendendo come riferimento l'indicatore del piano focale (⊖) sul corpo macchina della fotocamera. La distanza fra la flangia di innesto obiettivo e il piano focale è di 46,5 mm.

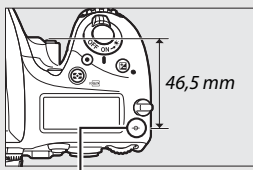



Indicatore del piano focale

# Sensibilità ISO

La sensibilità della fotocamera alla luce può essere regolata in base alla quantità di luce disponibile. Scegliere tra le impostazioni comprese tra ISO 100 e ISO 12800 in step equivalenti a  $\frac{1}{3}$  EV. Per situazioni speciali sono inoltre disponibili impostazioni comprese tra circa 0,3 e 1 EV sotto ISO 100 e tra 0,3 e 2 EV sopra ISO 12800. I modi auto, scena ed effetti speciali offrono anche un'opzione **AUTO**, che consente alla fotocamera di impostare la sensibilità ISO automaticamente in base alle condizioni di illuminazione.

All'aumentare della sensibilità ISO, diviene necessaria meno luce per produrre un'esposizione, permettendo tempi di posa più brevi o diaframmi più chiusi.

Modi	Opzioni
P, S, A, M	Lo 1–Lo 0,3; 100–12800 in step di $\frac{1}{3}$ EV; Hi 0,3–Hi 2
	Auto
<b>Altri modi di ripresa</b>	Auto; Lo 1–Lo 0,3; 100–12800 in step di $\frac{1}{3}$ EV; Hi 0,3–Hi 2

La sensibilità ISO può essere regolata premendo il pulsante  (ISO) e ruotando la ghiera di comando principale fino a visualizzare l'impostazione desiderata nel pannello di controllo, nel mirino o nella visualizzazione informazioni.

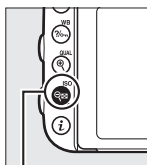

Pulsante  (ISO)



Ghiera di comando principale

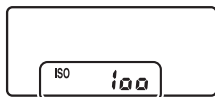

Pannello di controllo



Mirino



Visualizzazione informazioni

### **Sensibilità ISO**

Più è alta la sensibilità ISO e meno luce è necessaria per produrre un'esposizione, permettendo tempi di posa più veloci o diaframmi più chiusi, ma l'immagine sarà con maggiore probabilità influenzata da disturbi (pixel luminosi distribuiti in modo casuale, effetto nebbia o linee). Il disturbo è particolarmente probabile a impostazioni tra **Hi 0,3** e **Hi 2**.

### **AUTO**

Se la ghiera di selezione modo viene ruotata su **P**, **S**, **A** o **M** dopo aver selezionato **AUTO** per la sensibilità ISO in un altro modo, l'ultima sensibilità ISO selezionata in modo **P**, **S**, **A** o **M** sarà ripristinata.

### **Hi 0,3–Hi 2**

Le impostazioni da **Hi 0,3** a **Hi 2** corrispondono alle sensibilità ISO 0,3–2 EV sopra ISO 12800 (equivalente a ISO 16000–51200).

### **Lo 0,3–Lo 1**

Le impostazioni da **Lo 0,3** a **Lo 1** corrispondono alle sensibilità ISO 0,3–1 EV sotto ISO 100 (equivalente a ISO 80–50). Utilizzare per diaframmi più aperti quando la luce è intensa. Il contrasto è leggermente maggiore del normale; in molti casi, è consigliabile utilizzare sensibilità ISO di ISO 100 o superiore.

### **I menu di ripresa**

La sensibilità ISO può essere regolata anche dai menu di ripresa foto e filmato. Scegliere **Impostazioni sensibilità ISO** nel menu di ripresa foto per regolare le impostazioni per la fotografia tramite mirino e la fotografia live view (☐ 310) e **Impostaz. sensibilità ISO filmato** nel menu di ripresa filmato per regolare le impostazioni per live view filmato (☐ 322).

### **Vedere anche**

Per informazioni sulla scelta della dimensione degli step della sensibilità ISO, fare riferimento alla Personalizzazione b1 (**Valore increm. sens. ISO**; ☐ 333). Per informazioni sulla regolazione della sensibilità ISO senza utilizzare il pulsante  (**ISO**), vedere la Personalizzazione d8 (**ISO agevolato**; ☐ 341). Per informazioni sull'utilizzo dell'opzione **NR su ISO elevati** nei menu di ripresa per ridurre il disturbo a sensibilità ISO alte, vedere pagina 317.

## Controllo automatico ISO

(solo modi P, S, A e M)

Se è selezionato **Si** per **Impostazioni sensibilità ISO > Controllo automatico ISO** nel menu di ripresa foto, la sensibilità ISO verrà regolata automaticamente qualora non sia possibile ottenere un'esposizione ottimale con il valore selezionato dall'utente (la sensibilità ISO viene regolata correttamente quando viene utilizzato il flash).

- 1** Selezionare **Controllo automatico ISO**.  
Selezionare **Impostazioni sensibilità ISO** nel menu di ripresa foto, selezionare **Controllo automatico ISO** e premere .



- 2** Selezionare **Sì**.  
Selezionare **Si** e premere  (se è selezionato **No**, la sensibilità ISO rimane fissata al valore selezionato dall'utente).

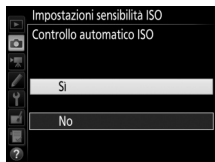

### 3 Regolare le impostazioni.

Il valore massimo per la sensibilità ISO auto può essere selezionato mediante **Sensibilità massima** (si noti che, se il valore selezionato dall'utente per sensibilità ISO è più alto di quello scelto

per **Sensibilità massima**, verrà utilizzato invece il valore selezionato dall'utente). Nei modi **P** e **A**, la sensibilità verrà regolata solo se potrebbe verificarsi una sottoesposizione con il tempo di posa selezionato per **Tempo di posa minimo** (1/2.000–30 sec. o **Auto**; nei modi **S** e **M**, la sensibilità ISO verrà regolata per garantire l'esposizione ottimale al tempo di posa selezionato dall'utente). Se è selezionato **Auto**, la fotocamera sceglie il tempo di posa massimo in base alla lunghezza focale dell'obiettivo. Premere **OK** per uscire al termine delle impostazioni.

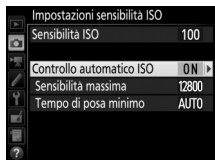

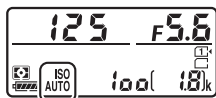

Quando è selezionato **Si**, il mirino e il pannello di controllo mostrano **ISO AUTO**. Quando la sensibilità viene alterata rispetto al valore selezionato dall'utente, questi indicatori lampeggiano e il valore alterato appare nel mirino.



### **Tempo di posa minimo**

La selezione automatica del tempo di posa può essere regolata finemente selezionando **Auto** e premendo : per esempio, valori più veloci rispetto a quelli selezionati automaticamente possono essere utilizzati con i teleobiettivi per ridurre le sfocature. Si noti, tuttavia, che **Auto** funziona solo con gli obiettivi CPU; se si usa un obiettivo senza CPU senza dati obiettivo, il tempo di posa massimo è fissato a  $\frac{1}{30}$  sec. I tempi di posa possono allungarsi al di sopra del valore massimo selezionato se non è possibile ottenere un'esposizione ottimale con la sensibilità ISO scelta per **Sensibilità massima**.

### **Controllo automatico ISO**

I disturbi (pixel luminosi distribuiti in modo casuale, effetto nebbia o linee) sono più probabili a sensibilità più alte. Per ridurre il disturbo, utilizzare l'opzione **NR su ISO elevati** nei menu di ripresa (vedere pagina 317). Quando si usa un flash, il tempo di posa massimo verrà impostato sul valore selezionato per **Tempo di posa minimo** a meno che questo valore non sia più veloce della Personalizzazione e1 (**Tempo sincro flash**,  345) o più lungo della Personalizzazione e2 (**Tempo di posa flash**,  346), nel qual caso verrà usato invece il valore selezionato per la Personalizzazione e2. Si noti che la sensibilità ISO potrebbe aumentare automaticamente quando il controllo automatico ISO viene utilizzato in combinazione con i modi flash sincro su tempi lenti (disponibili con il flash incorporato e i flash esterni opzionali elencati a pagina 433), con la possibilità di impedire alla fotocamera di selezionare tempi di posa lunghi.





### **Attivazione e disattivazione del controllo automatico ISO**

È possibile attivare o disattivare il controllo automatico ISO premendo il pulsante  (**ISO**) e ruotando la ghiera secondaria. **ISO AUTO** viene visualizzato quando il controllo automatico ISO è attivato.

# Esposizione

## Misurazione esposimetrica *(solo modi P, S, A e M)*

Scegliere il modo in cui la fotocamera imposta l'esposizione nei modi **P, S, A e M** (in altri modi, la fotocamera seleziona automaticamente il metodo di misurazione esposimetrica).

Opzione	Descrizione
	<b>Matrix:</b> consente di ottenere risultati naturali nella maggior parte delle situazioni. La fotocamera misura un'ampia area dell'inquadratura e imposta l'esposizione in base a distribuzione contrasto, colore, composizione e, con obiettivi di tipo G, E o D (□ 429), alle informazioni sulla distanza (misurazione Color matrix 3D III; con altri obiettivi CPU, la fotocamera usa la misurazione Color matrix III, che non include informazioni sulla distanza 3D).
	<b>Ponderata centrale:</b> la fotocamera misura l'intero fotogramma ma assegna il peso maggiore all'area centrale (se è montato un obiettivo CPU, la dimensione dell'area può essere selezionata tramite la Personalizzazione b5, <b>Area ponderata centrale</b> , □ 335; se è montato un obiettivo senza CPU, l'area è equivalente a un cerchio di 12 mm di diametro). Misurazione classica per ritratti; consigliata quando si utilizzano filtri con fattore di esposizione (fattore filtro) superiore a 1x.
	<b>Spot:</b> la fotocamera esegue la misurazione su un cerchio di 4 mm di diametro (circa l'1,5% dell'inquadratura). Il cerchio è centrato sul punto AF attuale, rendendo possibile la misurazione esposimetrica di soggetti fuori centro (se si usa un obiettivo senza CPU o se è attiva area AF auto, la fotocamera misura il punto AF centrale). Assicura che il soggetto sarà esposto correttamente, anche se lo sfondo è molto più luminoso o più scuro.
	<b>Ponderata su alte luci:</b> la fotocamera assegna il peso maggiore alle alte luci. Utilizzare per ridurre la perdita di dettaglio nelle alte luci, per esempio quando si fotografano artisti su un palcoscenico sotto i riflettori.

Per scegliere un'opzione di misurazione esposimetrica, premere il pulsante  (FORMAT) e ruotare la ghiera di comando principale fino alla visualizzazione dell'impostazione desiderata nel mirino e nel pannello di controllo.

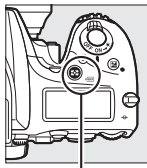

Pulsante  (FORMAT)

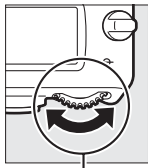

Ghiera di comando principale

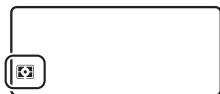

Pannello di controllo



Mirino

#### **Dati obiettivo senza CPU**

Specificare la lunghezza focale e l'apertura massima di obiettivi senza CPU utilizzando l'opzione **Dati obiettivo senza CPU** nel menu impostazioni (□ 236) consente alla fotocamera di utilizzare la misurazione matrix colore quando è selezionato matrix, e migliora la precisione della misurazione ponderata centrale e della misurazione spot. La misurazione ponderata centrale verrà utilizzata se la misurazione ponderata su alte luci è selezionata con obiettivi senza CPU, o se la misurazione matrix è selezionata con obiettivi senza CPU per i quali non sono stati forniti i dati obiettivo. Si noti che la misurazione ponderata centrale può essere utilizzata anche se la misurazione ponderata su alte luci è selezionata con alcuni obiettivi CPU (obiettivi AI-P NIKKOR e obiettivi AF che non sono di tipo G, E o D).

#### **Vedere anche**

Vedere la Personalizzazione b4 (**Misurazione matrix**, □ 335) per informazioni sulla scelta dell'uso del rilevamento volti da parte della misurazione matrix. Per informazioni sull'effettuare regolazioni separate dell'esposizione ottimale per ciascun metodo di misurazione esposimetrica, vedere la Personalizzazione b6 (**Regolaz. fine esposimetro**, □ 336).

## Blocco esposizione automatica

Utilizzare il blocco esposizione automatica per ricomporre le foto dopo avere utilizzato la misurazione ponderata centrale e la misurazione spot (📖 139) per misurare l'esposizione.

### 1 Bloccare l'esposizione.

Posizionare il soggetto nel punto AF selezionato e premere il pulsante di scatto a metà corsa. Con il pulsante di scatto premuto a metà corsa e il soggetto posizionato nel punto AF, premere il pulsante  $\text{AE-L/AF-L}$  per bloccare la messa a fuoco e l'esposizione (se si sta usando l'autofocus, confermare che l'indicatore di messa a fuoco (●) appaia nel mirino).

Mentre è attivo il blocco esposizione, un indicatore  $\text{AE-L}$  appare nel mirino.

Pulsante di scatto

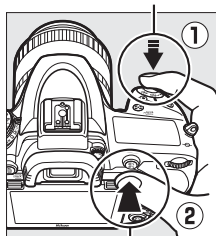

Pulsante  $\text{AE-L/AF-L}$



### 2 Ricomporre la foto.

Tenendo premuto il pulsante  $\text{AE-L/AF-L}$ , ricomporre la foto e scattare.



### **Area misurata**

Nella misurazione spot, l'esposizione sarà bloccata sul valore misurato in un cerchio di 4 mm centrato sul punto AF selezionato. Nella misurazione ponderata centrale, l'esposizione sarà bloccata sul valore misurato in un cerchio di 12 mm al centro del mirino.

### **Regolazione del tempo di posa e del diaframma**

Quando il blocco esposizione è attivo, le impostazioni elencate di seguito possono essere regolate senza alterare il valore misurato per l'esposizione:

Modo	Impostazione
P	Tempo di posa e diaframma (programma flessibile; □ 89)
S	Tempo di posa
A	Diaframma

I nuovi valori possono essere confermati nel mirino e nel pannello di controllo. Si noti che la misurazione esposimetrica non può essere cambiata mentre il blocco esposizione è attivo.

### **Vedere anche**

Se è selezionato **Si** per la Personalizzazione c1 (**Pulsante di scatto AE-L**, □ 336), l'esposizione verrà bloccata quando il pulsante di scatto viene premuto a metà corsa. Per informazioni sulla modifica della funzione del pulsante <sup>AE-L</sup><sub>AF-L</sub> **AE-L/AF-L**, vedere la Personalizzazione f4 (**Funzione pulsante AE-L/AF-L**, □ 361).

## Compensazione dell'esposizione

(solo modi P, S, A, M, SCENE e )

La compensazione dell'esposizione è utilizzata per modificare il valore suggerito dalla fotocamera, consentendo di ottenere foto più chiare o più scure. È particolarmente efficace se utilizzata con la misurazione ponderata centrale o la misurazione spot ( 139).

Scegliere un valore compreso tra  $-5$  EV (sottoesposizione) e  $+5$  EV (sovresposizione) in incrementi di  $\frac{1}{3}$  EV. In generale, valori positivi rendono più luminoso il soggetto, valori negativi lo rendono più scuro.



$-1$  EV

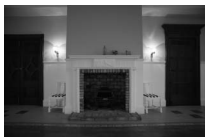

Nessuna compensazione dell'esposizione



$+1$  EV

Per scegliere un valore per la compensazione dell'esposizione, premere il pulsante  e ruotare la ghiera di comando principale fino alla visualizzazione del valore desiderato nel pannello di controllo o nel mirino.

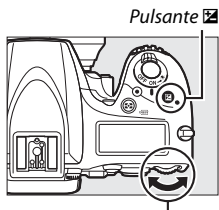

Pulsante 

Ghiera di comando principale



$\pm 0$  EV





(pulsante  premuto)

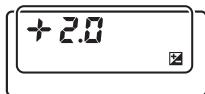

$-0,3$  ( $-\frac{1}{3}$ ) EV



$+2,0$  EV

Con valori diversi da  $\pm 0,0$ , lo 0 al centro degli indicatori di esposizione lampeggia (solo modi di esposizione **P**, **S**, **A**, **SCENE** e ) e un'icona  viene visualizzata nel pannello di controllo e nel mirino dopo aver rilasciato il pulsante . Il valore attuale per la compensazione dell'esposizione può essere confermato nell'indicatore di esposizione premendo il pulsante .







L'esposizione normale può essere ripristinata impostando la compensazione dell'esposizione su  $\pm 0$  (le regolazioni della compensazione dell'esposizione nei modi **SCENE** e  saranno resettate quando viene selezionato un altro modo). La compensazione dell'esposizione non viene resettata quando la fotocamera viene spenta.

#### **Modo M**







Nel modo **M**, la compensazione dell'esposizione ha effetto solo sull'indicatore di esposizione; il tempo di posa e il diaframma non cambiano.

#### **Vedere anche**

Per informazioni sulla scelta della dimensione degli incrementi disponibili per la compensazione dell'esposizione, vedere la Personalizzazione b2 (**Step EV in esposizione**,  333). Per informazioni su come regolare la compensazione dell'esposizione senza premere il pulsante , vedere la Personalizzazione b3 (**Comp. agevolata esposizione**,  334). Per informazioni sulla scelta di limitare gli effetti della compensazione dell'esposizione allo sfondo quando si usa un flash per illuminare i primi piani, vedere la Personalizzazione e4 (**Compens. esposizione flash**,  353). Per informazioni sulla variazione automatica di esposizione, livello del flash, bilanciamento del bianco o D-Lighting attivo, vedere pagina 202.

# Bilanciamento del bianco *(solo modi P, S, A e M)*

Il bilanciamento del bianco garantisce che i colori non vengano influenzati dal colore della fonte luminosa. In modi diversi da **P, S, A** e **M**, il bilanciamento del bianco è impostato automaticamente dalla fotocamera. Il bilanciamento del bianco auto è consigliato per la maggior parte delle fonti luminose nei modi **P, S, A** e **M**, ma altri valori possono essere selezionati, se necessario, in base al tipo di fonte:

	Opzione	Temp. di colore*
AUTO	Auto	
	Normale	3.500–8.000 K
	Preserva colore luci calde	
 Incandescenza	3.000 K	
	Fluorescenza	
	Lampade ai vapori di sodio	2.700 K
	Fluorescenza calda-bianca	3.000 K
	Fluorescenza bianca	3.700 K
	Fluorescenza fredda-bianca	4.200 K
	Fluorescenza bianca diurna	5.000 K
	Fluorescenza luce diurna	6.500 K
Alta temp. ai vapori mercurio	7.200 K	
	Sole diretto	5.200 K
	Flash	5.400 K
	Nuvoloso	6.000 K
	Ombra	8.000 K
	Temperatura di colore (☐ 152)	2.500–10.000 K
PRE	Premisurazione manuale (☐ 155)	—

\* Tutti i valori sono approssimativi e non riflettono la regolazione fine (se applicabile).

Il bilanciamento del bianco può essere impostato premendo il pulsante  (**WB**) e ruotando la ghiera di comando principale fino alla visualizzazione dell'impostazione desiderata nella visualizzazione informazioni.

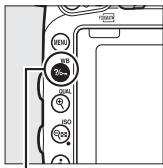

Pulsante  (**WB**)

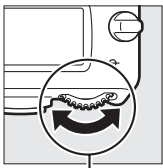

Ghiera di comando principale



Visualizzazione informazioni

### I menu di ripresa

Il bilanciamento del bianco può inoltre essere regolato usando l'opzione **Bilanciamento del bianco** in uno dei menu di ripresa (☐ 310, 321), che può essere usata anche per una regolazione fine del bilanciamento del bianco (☐ 149) o per misurare un valore per il bilanciamento del bianco con premisurazione manuale (☐ 155). L'opzione **Auto** nel menu **Bilanciamento del bianco** offre una scelta tra **Normale** e **Preserva colore luci calde**, che preserva i colori caldi prodotti da luce incandescente, mentre l'opzione  **Fluorescenza** può essere usata per selezionare la fonte di luce dai tipi di lampade. La voce nel menu di ripresa filmato offre un'opzione **Come impostazioni foto** che consente di impostare il bilanciamento del bianco per i filmati sullo stesso valore utilizzato per le foto.

### Illuminazione flash negli studi

Il bilanciamento del bianco auto potrebbe non produrre i risultati desiderati con grandi unità flash da studio. Utilizzare il bilanciamento del bianco con premisurazione manuale o impostare il bilanciamento del bianco su **Flash** e usare la regolazione fine per regolarlo.

## Temperatura di colore

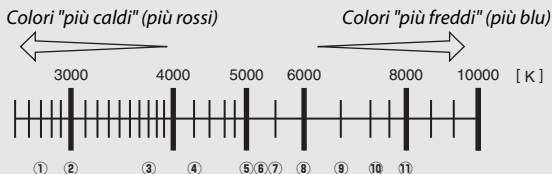

Il colore percepito di una fonte di luce varia in base all'osservatore e ad altre condizioni. La temperatura di colore è una misura oggettiva del colore di una fonte di luce, definito in riferimento alla temperatura alla quale un oggetto dovrebbe essere riscaldato per irradiare luce alla stessa lunghezza d'onda. Mentre le fonti di luce con una temperatura di colore intorno a 5.000–5.500 K appaiono bianche, fonti di luce con una temperatura di colore più bassa, come le lampadine a incandescenza, appaiono leggermente gialle o rosse. Le fonti di luce con una temperatura di colore più alta appaiono sfumate di blu.



- |   |  |
|---|--|
| ① | ☀️ (lampade ai vapori di sodio): 2.700 K                   |
| ② | 💡 (incandescenza) / 🌟 (fluorescenza calda-bianca): 3.000 K |
| ③ | 🌟 (fluorescenza bianca): 3.700 K                           |
| ④ | 🌟 (fluorescenza fredda-bianca): 4.200 K                    |
| ⑤ | 🌟 (fluorescenza bianca diurna): 5.000 K                    |
| ⑥ | ☀️ (sole diretto): 5.200 K                                 |
| ⑦ | ⚡ (flash): 5.400 K   |
| ⑧ | ☁️ (nuvoloso): 6.000 K                                     |
| ⑨ | 🌟 (fluorescenza luce diurna): 6.500 K                      |
| ⑩ | 🌟 (alta temp. ai vapori mercurio): 7.200 K                 |
| ⑪ | 🏠 (ombra): 8.000 K   |

**Nota:** tutte le cifre sono approssimative.

#### **Vedere anche**

Quando si seleziona **Bracketing bilanc. bianco** per la Personalizzazione e6 (**Opzioni auto bracketing**,  353), la fotocamera crea varie immagini ogni volta che viene rilasciato l'otturatore. Il bilanciamento del bianco varia ad ogni immagine, "raggruppando" il valore attualmente selezionato per il bilanciamento del bianco ( 208).

# Regolazione fine del bilanciamento del bianco

Con impostazioni diverse da **☑ (Temperatura di colore)**, è possibile effettuare una "regolazione fine" del bilanciamento del bianco in modo da compensare le variazioni del colore della fonte di luce o per introdurre in una foto una dominante colore intenzionale.

## ■ Il menu bilanciamento del bianco

Per effettuare la regolazione fine del bilanciamento del bianco dai menu di ripresa, selezionare **Bilanciamento del bianco** e seguire gli step di seguito.

### 1 Visualizzare le opzioni di regolazione fine.

Selezionare un'opzione di bilanciamento del bianco e premere **⏸** (se è visualizzato un sottomenu, selezionare l'opzione desiderata e premere nuovamente **⏸** per visualizzare le opzioni di regolazione fine; per informazioni sulla regolazione fine del bilanciamento del bianco con premisurazione manuale, vedere pagina 164).



### 2 Eseguire la regolazione fine del bilanciamento del bianco.

Utilizzare il multi-selettore per eseguire la regolazione fine del bilanciamento del bianco. Il bilanciamento del bianco può essere regolato finemente sull'asse ambra (A)–blu (B) in step di 0,5 e sull'asse verde (G)–magenta (M) in step di 0,25.

L'asse orizzontale (ambra-blu) corrisponde alla temperatura di colore, mentre l'asse verticale (verde-magenta) ha effetti simili ai filtri di compensazione colore (CC) corrispondenti. L'asse orizzontale è ordinato in incrementi equivalenti a circa 5 mired, l'asse verticale in incrementi di circa 0,05 unità densità diffusa.

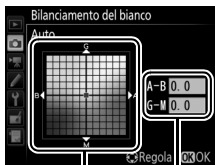

Coordinate    Regolazione

### 3 Premere **OK**.

Premere **OK** per salvare le impostazioni e tornare ai menu di ripresa.

#### ■ Il pulsante **WB** (WB)

Con impostazioni diverse da **☑ (Temperatura di colore)** e **PRE (Premisurazione manuale)**, il pulsante **WB (WB)** può essere usato per effettuare una regolazione fine del bilanciamento del bianco sugli assi ambrano (A)–blu (B) (☐ 149; per una regolazione fine del bilanciamento del bianco quando è selezionato **PRE**, usare i menu di ripresa come descritto a pagina 164). Premere il pulsante **WB (WB)** e ruotare la ghiera secondaria per effettuare la regolazione fine del bilanciamento del bianco in step di 0,5 (dove ogni incremento pieno equivale a circa 5 mired) fino alla visualizzazione del valore desiderato nel pannello di controllo e nella visualizzazione informazioni. Ruotando la ghiera secondaria verso sinistra, si aumenta la quantità di ambrano (A). Ruotando la ghiera secondaria verso destra, si aumenta la quantità di blu (B).

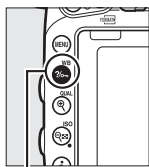

Pulsante  
**WB (WB)**



Ghiera  
secondaria



Pannello di controllo

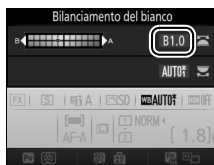

Visualizzazione  
informazioni

### **Regolazione fine del bilanciamento del bianco**

Se è stata effettuata la regolazione fine del bilanciamento del bianco, nella visualizzazione informazioni viene visualizzato un asterisco ("\*"). Si noti che i colori presenti sugli assi di regolazione fine sono relativi, non assoluti. Per esempio, lo spostamento del cursore su **B** (blu) quando è selezionata un'impostazione "calda" come  (incandescenza) per il bilanciamento del bianco renderà le foto leggermente più "fredde", ma non effettivamente blu.

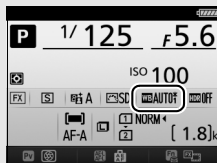

*Visualizzazione informazioni*

### **"Mired"**

Qualsiasi cambiamento della temperatura di colore produce una differenza maggiore nel colore a temperature di colore basse rispetto a temperature di colore più alte. Per esempio, una modifica di 1.000 K produce una variazione molto maggiore del colore a 3.000 K piuttosto che a 6.000 K. Il mired, calcolato moltiplicando l'inverso della temperatura di colore per  $10^6$ , è una misura della temperatura di colore che prende in considerazione tale variazione e come tale è l'unità usata nei filtri di compensazione della temperatura di colore. Es.:

- 4.000 K–3.000 K (una differenza di 1.000 K) = 83 mired
- 7.000 K–6.000 K (una differenza di 1.000 K) = 24 mired

## Scelta di una temperatura di colore

Seguire gli step riportati di seguito per scegliere una temperatura di colore quando **K** (**Temperatura di colore**) è selezionato per il bilanciamento del bianco.

### ✓ Scegliere la temperatura di colore

Si noti che i risultati desiderati non saranno raggiunti con il flash o con luce fluorescente. Scegliere **⚡ (Flash)** o **☀ (Fluorescenza)** per queste fonti di luce. Con altre fonti di luce, effettuare uno scatto di prova per determinare se il valore selezionato è appropriato.

### ■ Il menu bilanciamento del bianco

La temperatura di colore può essere selezionata utilizzando le opzioni di **Bilanciamento del bianco** nei menu di ripresa.

Immettere i valori per gli assi ambrablù e verde-magenta (📖 149), come descritto di seguito.

#### 1 Selezionare Temperatura di colore.

Selezionare **Bilanciamento del bianco** in uno dei menu di ripresa, quindi selezionare **Temperatura di colore** e premere **↻**.







#### 2 Selezionare un valore per ambrablù.

Premere **↻** o **↷** per selezionare le cifre e premere **↻** o **↷** per modificare.



Valore per l'asse ambrablù (A)-blù (B)

### 3 Selezionare un valore per verde-magenta.

Premere  o  per selezionare l'asse G (verde) o M (magenta) e premere  o  per selezionare un valore.



Valore per l'asse verde (G)-magenta (M)

### 4 Premere .

Premere  per salvare le modifiche e tornare ai menu di ripresa. Se è selezionato un valore diverso da 0 per l'asse verde (G)-magenta (M), nella visualizzazione informazioni viene visualizzato un asterisco ("\*").



## ■ Il pulsante $\frac{K}{WB}$ (WB)

Quando è selezionato  $\frac{K}{WB}$  (**Temperatura di colore**), il pulsante  $\frac{K}{WB}$  (WB) può essere utilizzato per selezionare la temperatura di colore, ma solo per l'asse ambra (A)–blu (B). Premere il pulsante  $\frac{K}{WB}$  (WB) e ruotare la ghiera secondaria fino all'apparire del valore desiderato nel pannello di controllo e nella visualizzazione informazioni (le regolazioni sono effettuate in mired;  $\square$  151). Per immettere una temperatura di colore direttamente, premere il pulsante  $\frac{K}{WB}$  (WB) e premere  $\leftarrow$  o  $\rightarrow$  per selezionare una cifra, quindi premere  $\uparrow$  o  $\downarrow$  per cambiare.

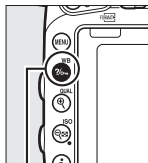

Pulsante  
 $\frac{K}{WB}$  (WB)



Ghiera  
secondaria



Pannello di controllo

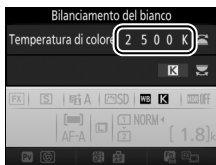

Visualizzazione  
informazioni

## Premisurazione manuale

La premisurazione manuale viene utilizzata per registrare e richiamare le impostazioni di bilanciamento del bianco personalizzate per la ripresa con illuminazioni miste o per compensare fonti di luce con una forte dominante di colore. La fotocamera può memorizzare fino a sei valori per il bilanciamento del bianco con premisurazione manuale, in premisurazioni da d-1 fino a d-6. Sono disponibili due metodi per l'impostazione del bilanciamento del bianco con premisurazione manuale:

Metodo	Descrizione
Misurazione diretta	Un oggetto di colore grigio neutro o bianco viene posizionato sotto la stessa luce che sarà utilizzata nella foto finale e il bilanciamento del bianco viene misurato con la fotocamera (☐ 155). Nella fotografia live view e in live view filmato (☐ 54, 66), il bilanciamento del bianco può essere misurato in un'area selezionata del fotogramma (bilanciamento del bianco spot, ☐ 159).
Copia da una foto esistente	Il bilanciamento del bianco viene copiato da una foto sulla card di memoria (☐ 162).

## Fotografia tramite mirino

### 1 Illuminare un oggetto di riferimento.

Posizionare un oggetto grigio neutro o bianco sotto la stessa luce che sarà utilizzata nella foto finale. Si può utilizzare un cartoncino grigio standard come oggetto di riferimento per le riprese in studio. Si noti che l'esposizione aumenta automaticamente di 1 EV durante la misurazione del bilanciamento del bianco; nel modo **M**, regolare l'esposizione in modo che l'indicatore di esposizione mostri  $\pm 0$  (☐ 94).

## 2 Impostare il bilanciamento del bianco su PRE (Premisurazione manuale).

Premere il pulsante  (WB) e ruotare la ghiera di comando principale fino alla visualizzazione di PRE sulla visualizzazione informazioni.

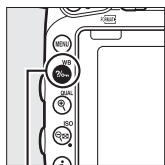

Pulsante  (WB)

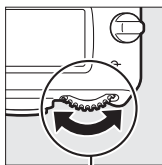

Ghiera di comando principale

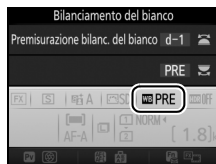

Visualizzazione informazioni

## 3 Selezionare una premisurazione.

Premere il pulsante  (WB) e ruotare la ghiera secondaria fino alla visualizzazione della premisurazione del bilanciamento del bianco desiderata (da d-1 a d-6) nella visualizzazione informazioni.

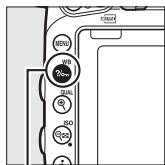

Pulsante  (WB)

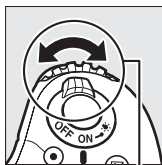



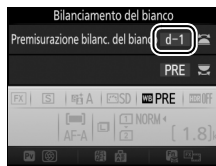

Ghiera secondaria



Visualizzazione informazioni

### Misurazione del bilanciamento del bianco con premisurazione manuale (Fotografia tramite mirino)

Il bilanciamento del bianco con premisurazione manuale non può essere misurato mentre si scatta una foto HDR ( 177) o un'esposizione multipla ( 216), oppure quando è selezionato **Registra filmati** per la Personalizzazione g4 (**Funzione pulsante di scatto**,  373) e il selettore live view è ruotato su .

#### 4 Selezionare il modo di misurazione diretta.

Rilasciare brevemente il pulsante  $\text{WB}$ , quindi premere il pulsante fino a quando  $\text{PrE}$  non inizia a lampeggiare nel pannello di controllo e nel mirino. I display lampeggeranno per circa sei secondi.



Pannello di controllo



Mirino

#### 5 Misurare il bilanciamento del bianco.

Prima che gli indicatori smettano di lampeggiare, inquadrare l'oggetto di riferimento in modo che riempi il mirino e premere il pulsante di scatto fino in fondo. La fotocamera misurerà un valore per il bilanciamento del bianco e lo memorizzerà nella premisurazione selezionata allo step 3. Non viene registrata alcuna foto; il bilanciamento del bianco può essere misurato accuratamente anche quando la fotocamera non ha effettuato la messa a fuoco.



#### Premisurazioni protette

Se la premisurazione attuale è protetta ( $\square$  164),  $\text{PrE}$  o  $\text{PrT}$  lampeggerà nel pannello di controllo, nel mirino e nella visualizzazione informazioni se si cerca di misurare un nuovo valore.

## 6 Verificare i risultati.

Se la fotocamera è stata in grado di misurare un valore per il bilanciamento del bianco, **Good** lampeggerà sul pannello di controllo per circa sei secondi, mentre il mirino mostrerà un **Good** lampeggiante.

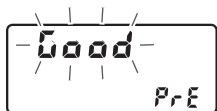

Pannello di controllo



Mirino

Se l'illuminazione è troppo scarsa o troppo intensa, è possibile che la fotocamera non sia in grado di misurare il bilanciamento del bianco. Un **no Good** lampeggiante appare per circa sei secondi nel pannello di controllo e nel mirino. Per ritornare allo step 5 e misurare nuovamente il bilanciamento del bianco, premere il pulsante di scatto a metà corsa.

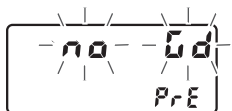

Pannello di controllo



Mirino

### ✓ Modo misurazione diretta

Se non viene eseguita alcuna operazione durante la fotografia tramite mirino mentre i display lampeggiano, il modo di misurazione diretta termina nei tempi selezionati per la Personalizzazione c2 (**Timer di standby**, □ 336).

### ✎ Selezione di una premisurazione

Selezionando **Premisurazione manuale** per l'opzione **Bilanciamento del bianco** in uno dei menu di ripresa viene visualizzata la finestra di dialogo mostrata a destra; selezionare una premisurazione e premere **OK**. Se non esiste un valore attuale per la premisurazione selezionata, il bilanciamento del bianco verrà impostato su 5.200 K, lo stesso valore di **Sole diretto**.



## **Live view (Bilanciamento del bianco spot)**

Nella fotografia live view e in live view filmato (📖 54, 66), il bilanciamento del bianco può essere misurato in un'area selezionata della foto, eliminando la necessità di preparare un oggetto di riferimento o di cambiare gli obiettivi durante la fotografia con teleobiettivo.

### **1 Premere il pulsante **Lv**.**

Lo specchio si solleva e la visuale dell'obiettivo viene visualizzata nel monitor della fotocamera.

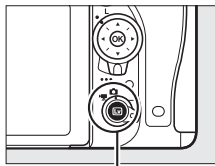

Pulsante **Lv**

### **2 Impostare il bilanciamento del bianco su PRE (Premisurazione manuale).**

Premere il pulsante **WB** e ruotare la ghiera di comando principale fino alla visualizzazione di **PRE** nel monitor.

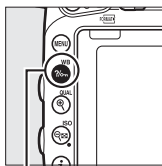

Pulsante **WB**

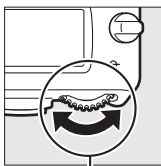

Ghiera di comando principale



Monitor

### 3 Selezionare una premisurazione.

Premere il pulsante  (WB) e ruotare la ghiera secondaria fino alla visualizzazione della premisurazione del bilanciamento del bianco desiderata (da d-1 a d-6) nel monitor.

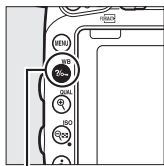

Pulsante  (WB)

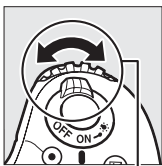



Ghiera secondaria



Monitor



### 4 Selezionare il modo di misurazione diretta.

Rilasciare brevemente il pulsante  (WB), quindi premere il pulsante fino a quando l'icona PRE nel monitor non inizia a lampeggiare. Un target di bilanciamento del bianco spot () viene visualizzato nel punto AF selezionato.





Monitor

### 5 Posizionare il target su un'area bianca o grigia.

Mentre PRE lampeggia nel display, usare il multi-selettore per posizionare  su un'area bianca o grigia del soggetto. Per aumentare l'ingrandimento dell'area intorno al target per un posizionamento più preciso, premere il pulsante  (QUAL).



## 6 Misurare il bilanciamento del bianco.

Premere  o premere il pulsante di scatto fino in fondo per misurare il bilanciamento del bianco. Il tempo disponibile per misurare il bilanciamento del bianco è quello selezionato per la Personalizzazione c4 (**Ritardo autosp. monitor**) > **Live view** ( 337).



Se la fotocamera non è in grado di misurare il bilanciamento del bianco, verrà visualizzato il messaggio mostrato a destra. Scegliere un nuovo target di bilanciamento del bianco e ripetere la procedura a partire dallo step 5.





## 7 Uscire dal modo di misurazione diretta.

Premere il pulsante  (**WB**) per uscire dal modo di misurazione diretta.

Quando **Premisurazione manuale** è selezionato per **Bilanciamento del bianco** in uno dei menu di ripresa, la posizione del target usato per misurare il bilanciamento del bianco con premisurazione manuale sarà visualizzata sulle premisurazioni registrate durante la fotografia live view e live view filmato.



### **Misurazione del bilanciamento del bianco con premisurazione manuale (Live View)**

Il bilanciamento del bianco con premisurazione manuale non può essere misurato quando **Registra filmati** è selezionato per la Personalizzazione g4 (**Funzione pulsante di scatto**,  373) e il selettore live view è ruotato su . Il bilanciamento del bianco con premisurazione manuale non può essere impostato mentre è in corso un'esposizione HDR ( 177).

## Gestione delle premisurazioni

### ■ Copia del bilanciamento del bianco da una foto

Seguire gli step riportati di seguito per copiare un valore di bilanciamento del bianco da una foto esistente a una premisurazione selezionata.

#### 1 Selezionare **Premisurazione manuale.**

Selezionare **Bilanciamento del bianco** in uno dei menu di ripresa, quindi selezionare **Premisurazione manuale** e premere .



#### 2 Selezionare una destinazione.

Selezionare la premisurazione di destinazione (da d-1 a d-6) e premere  (ISO).

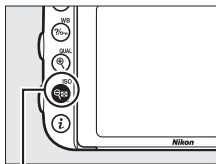

Pulsante  (ISO)



#### 3 Scegliere **Seleziona foto.**

Selezionare **Seleziona foto** e premere .

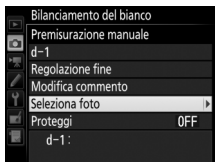

## 4 Selezionare una foto di origine. Selezionare la foto di origine.



## 5 Copiare il bilanciamento del bianco.

Premere **OK** per copiare il valore del bilanciamento del bianco per la foto selezionata nella premisurazione selezionata. Se è presente un commento con la foto selezionata (**384**), il commento verrà copiato nel commento della premisurazione selezionata.

### Scelta di una foto di origine

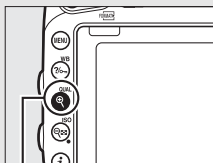

Premere e tenere premuto il pulsante **QUAL** per visualizzare l'immagine selezionata allo step 4 a pieno formato.



Pulsante **QUAL**



## Scelta di una premisurazione del bilanciamento del bianco

Premere  per selezionare la premisurazione attuale del bilanciamento del bianco (d-1-d-6) e premere  per selezionare un'altra premisurazione.

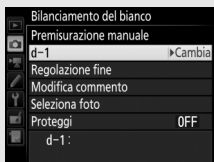

## Regolazione fine del bilanciamento del bianco con premisurazione manuale

Si può eseguire la regolazione fine della premisurazione selezionata selezionando **Regolazione fine** e regolando il bilanciamento del bianco come descritto a pagina 149.



## Modifica commento

Per inserire un commento descrittivo fino a 36 caratteri per l'attuale premisurazione del bilanciamento del bianco, selezionare **Modifica commento** nel menu di bilanciamento del bianco con premisurazione manuale e inserire un commento come descritto a pagina 171.

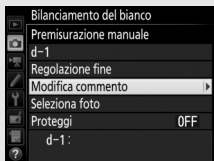

## Proteggi

Per proteggere la premisurazione attuale del bilanciamento del bianco, selezionare **Proteggi** nel menu di bilanciamento del bianco con premisurazione manuale, quindi selezionare **Si** e premere . Le premisurazioni protette non possono essere modificate e le opzioni **Regolazione fine** e **Modifica commento** non possono essere utilizzate.

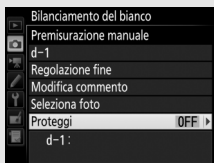

# Ottimizzazione immagine

## Picture Control

(solo modi P, S, A e M)

Nei modi P, S, A e M, la propria scelta di Picture Control consente di determinare come le immagini vengono elaborate (in altri modi, la fotocamera seleziona automaticamente un Picture Control).

## Selezione di un Picture Control

Scegliere un Picture Control in base al soggetto o al tipo di scena.

Opzione	Descrizione
 <b>SD Standard</b>	Elaborazione standard per risultati equilibrati. Consigliata per la maggior parte delle situazioni.
 <b>NL Neutro</b>	Elaborazione minima per risultati naturali. Scegliere per foto che verranno successivamente sottoposte a elaborazioni o ritocchi.
 <b>VI Saturo</b>	Le immagini sono ottimizzate per un effetto di stampa fotografica satura. Scegliere per foto in cui far risaltare i colori primari.
 <b>MC Monocromatico</b>	Per scattare foto monocromatiche.
 <b>PT Ritratto</b>	Per conferire una tonalità naturale e tenue alla pelle dei soggetti ritratti.
 <b>LS Paesaggio</b>	Per generare panorami e paesaggi metropolitani vivaci.
 <b>FL Uniforme</b>	I dettagli sono conservati su un'ampia gamma di toni, dalle alte luci alle ombre. Scegliere questa opzione per foto che verranno successivamente sottoposte a elaborazioni o ritocchi complessi.

### Il menu di ripresa filmato

L'opzione **Imposta Picture Control** nel menu di ripresa filmato offre anche un'opzione **Come impostazioni foto** che imposta il Picture Control per i filmati sullo stesso valore utilizzato per le foto.

- 1 Selezionare Imposta Picture Control.**  
Selezionare **Imposta Picture Control** in uno dei menu di ripresa e premere .



- 2 Selezionare un Picture Control.**  
Selezionare un Picture Control e premere .



### **Picture Control personalizzati**

I *Picture Control personalizzati* sono creati modificando i Picture Control esistenti tramite l'opzione **Gestisci Picture Control** nei menu di ripresa (□ 170). I Picture Control personalizzati possono essere salvati su una card di memoria per condividerli con altre fotocamere dello stesso modello e con software compatibile (□ 173).

### **L'indicatore Picture Control**

Il Picture Control attuale viene mostrato nella visualizzazione informazioni quando viene premuto il pulsante .



*Indicatore Picture Control*

## Modifica dei Picture Control





I Picture Control premisurati o personalizzati esistenti (📖 170) possono essere modificati in base alla scena o alla creatività dell'utente. Scegliere una combinazione equilibrata di impostazioni mediante **Regolazione rapida** o effettuare regolazioni manuali delle singole impostazioni.

### 1 Selezionare un Picture Control.

Selezionare il Picture Control desiderato nell'apposito elenco (📖 165) e premere .



### 2 Regolare le impostazioni.

Premere  o  per selezionare l'impostazione desiderata e premere  o  per scegliere un valore in incrementi di 1, oppure ruotare la ghiera secondaria per scegliere un valore in incrementi di 0,25 (📖 168). Ripetere questo step fino a quando non sono state regolate tutte le impostazioni, oppure selezionare una combinazione di impostazioni premisurata usando il multi-selettore per scegliere **Regolazione rapida**. Per tornare alle impostazioni predefinite, premere il pulsante  (FORMAT).



### 3 Premere .

#### Modifiche dei Picture Control originali

I Picture Control modificati rispetto alle impostazioni predefinite sono indicati da un asterisco ("\*").



## ■ Impostazioni dei Picture Control

Opzione		Descrizione
<b>Regolazione rapida</b>		Ridurre o aumentare l'effetto del Picture Control selezionato (si noti che in questo modo vengono resettate tutte le regolazioni manuali). Non disponibile con i Picture Control <b>Neutro, Monocromatico, Uniforme</b> o con i Picture Control personalizzati (☐ 170).
<b>Regolazioni manuali (tutti i Picture Control)</b>	<b>Nitidezza</b>	Per controllare la nitidezza dei contorni. Selezionare <b>A</b> per regolare automaticamente la nitidezza in base al tipo di scena.
	<b>Chiarezza</b>	Regolare la chiarezza manualmente o selezionare <b>A</b> per lasciare che la fotocamera regoli automaticamente la chiarezza. A seconda della scena, possono comparire ombre intorno a oggetti luminosi o aloni intorno a oggetti scuri con alcune impostazioni. La chiarezza non viene applicata ai filmati.
	<b>Contrasto</b>	Regolare manualmente il contrasto o selezionare <b>A</b> per lasciare che la fotocamera regoli automaticamente il contrasto.
	<b>Luminosità</b>	Alzare o abbassare la luminosità senza perdita di dettaglio nelle alte luci e nelle ombre.
<b>Regolazioni manuali (solo non monocromatico)</b>	<b>Saturazione</b>	Per controllare la saturazione dei colori. Selezionare <b>A</b> per regolare automaticamente la saturazione in base al tipo di scena.
	<b>Tinta</b>	Regolare la tinta.
<b>Regolazioni manuali (solo monocromatico)</b>	<b>Effetti filtro</b>	Simulare l'effetto dei filtri colorati su foto monocromatiche (☐ 169).
	<b>Tono</b>	Scegliere la tinta utilizzata nelle foto monocromatiche (☐ 170).

### ☑ "A" (Auto)

I risultati per nitidezza, chiarezza, contrasto e saturazione auto variano a seconda dell'esposizione e della posizione del soggetto nell'inquadratura. Per risultati ottimali, utilizzare obiettivi di tipo G, E o D.

### 🔧 Commutazione tra manuale e auto

Premere il pulsante  (**QUAL**) per commutare tra le impostazioni manuali e auto (**A**) per nitidezza, chiarezza, contrasto e saturazione.

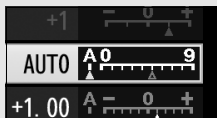

### 🔧 Picture Control personalizzati

Le opzioni disponibili con i Picture Control personalizzati sono le stesse di quelle su cui era basato il Picture Control personalizzato.

### 🔧 Impostazioni precedenti

L'indicatore  al di sotto del valore visualizzato nel menu di impostazione Picture Control indica il valore precedente dell'impostazione. Utilizzare questo valore come riferimento quando si regolano le impostazioni.

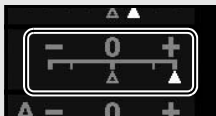



### 🔧 Effetti filtro (Solo Monocromatico)

Le opzioni di questo menu simulano l'effetto dei filtri colorati su foto monocromatiche. Sono disponibili i seguenti effetti filtro:

Opzione		Descrizione
Y	Giallo	Aumenta il contrasto. Può essere utilizzato per attenuare la luminosità del cielo nelle foto di paesaggi.
O	Arancione e	L'arancione produce un contrasto maggiore del giallo, il rosso un contrasto maggiore dell'arancione.
R	Rosso	
G	Verde	Rende più naturale i toni della pelle. Può essere utilizzato per i ritratti.

Si noti che gli effetti ottenuti con l'opzione **Effetti filtro** sono più evidenti rispetto a quelli ottenuti con filtri fisici in vetro.

## **Tono (Solo Monocromatico)**

Se si preme  quando è selezionato **Tono**, vengono visualizzate le opzioni di saturazione. Premere  o  per regolare la saturazione in incrementi di 1, oppure ruotare la ghiera secondaria per scegliere un valore in incrementi di 0,25. Il controllo della saturazione non è disponibile quando è selezionato **B&W** (bianco e nero).



## Creazione di Picture Control personalizzati

I Picture Control forniti con la fotocamera possono essere modificati e salvati come Picture Control personalizzati.

### **1** Selezionare **Gestisci Picture Control**.

Selezionare **Gestisci Picture Control** in uno dei menu di ripresa e premere .





### **2** Selezionare **Salva/modifica**.

Selezionare **Salva/modifica** e premere .





### **3** Selezionare un Picture Control.

Selezionare un Picture Control esistente e premere  oppure premere  per andare allo step 5 e salvare una copia del Picture Control selezionato senza ulteriori modifiche.



## 4 Modificare il Picture Control selezionato.

Per ulteriori informazioni, vedere pagina 168. Per annullare tutte le modifiche e ricominciare dalle impostazioni predefinite, premere il pulsante  (FORMAT). Al termine delle impostazioni, premere .







## 5 Selezionare una destinazione.

Scegliere una destinazione per il Picture Control personalizzato (da C-1 a C-9) e premere .



## 6 Dare un nome al Picture Control.

Viene visualizzata la finestra di dialogo per l'inserimento di testo mostrata a destra. Per impostazione predefinita, ai nuovi Picture Control viene attribuito un nome aggiungendo un numero a due cifre (assegnato automaticamente) al nome del Picture Control esistente; per usare il nome predefinito, procedere allo step 7. Per spostare il cursore nell'area del nome, tenere premuto il pulsante  (ISO) e premere  o . Per immettere una nuova lettera nella posizione attuale del cursore, utilizzare il multi-selettore per selezionare il carattere desiderato nell'area tastiera e premere . Per cancellare il carattere nella posizione attuale del cursore, premere il pulsante .



I nomi dei Picture Control personalizzati possono essere al massimo di diciannove caratteri. Tutti i caratteri dopo il diciannovesimo saranno cancellati.

## 7 Premere (QUAL).

Premere il pulsante  (QUAL) per salvare le modifiche e uscire. Il nuovo Picture Control comparirà nell'elenco dei Picture Control.

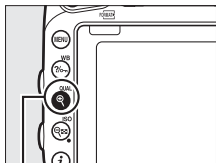

Pulsante  (QUAL)



### Gestisci Picture Control > Rinomina

I Picture Control personalizzati possono essere rinominati in qualunque momento usando l'opzione **Rinomina** nel menu **Gestisci Picture Control**.

### Gestisci Picture Control > Cancella

L'opzione **Cancella** nel menu **Gestisci Picture Control** può essere utilizzata per cancellare i Picture Control personalizzati selezionati quando non sono più necessari.

### L'icona del Picture Control originale

Il Picture Control originale premisurato sul quale è basato il Picture Control personalizzato è indicato da un'icona nell'angolo in alto a destra del display di modifica.



Icona Picture Control originale



## **Condivisione di Picture Control personalizzati**

Utilizzare l'opzione **Carica/salva** nel menu **Gestisci Picture Control** per copiare i Picture Control personalizzati su e dalle card di memoria. I Picture Control personalizzati possono essere creati su un computer utilizzando Picture Control Utility 2, una utility lanciata da ViewNX 2 (in dotazione) o Capture NX-D (☞ 268), quindi salvati su una card di memoria e copiati sulla fotocamera. I Picture Control personalizzati creati sulla fotocamera possono essere copiati su una card di memoria per l'uso in altre D750. Quando le copie non sono più necessarie, possono essere cancellate utilizzando l'opzione **Cancella da card**.

Per copiare i Picture Control personalizzati su o da una card di memoria, oppure per cancellarli dalla card di memoria, selezionare **Carica/salva** nel menu **Gestisci Picture Control** e premere **▶**. Vengono visualizzate le seguenti opzioni:



- **Copia sulla fotocamera:** per copiare i Picture Control personalizzati dalla card di memoria ai Picture Control personalizzati da C-1 a C-9 sulla fotocamera e attribuire loro il nome desiderato.
- **Cancella da card:** per cancellare i Picture Control personalizzati selezionati dalla card di memoria. La finestra di conferma mostrata a destra viene visualizzata prima della cancellazione di un Picture Control; per cancellare il Picture Control selezionato, selezionare **Sì** e premere **OK**.
- **Copia sulla card:** per copiare un Picture Control personalizzato (da C-1 a C-9) dalla fotocamera a una destinazione selezionata (da 1 a 99) nella card di memoria.



### **Salvataggio di Picture Control personalizzati**

Fino a 99 Picture Control personalizzati possono essere salvati sulla card di memoria in qualsiasi momento. La card di memoria può essere usata soltanto per memorizzare i Picture Control personalizzati creati dall'utente. I Picture Control premisurati forniti con la fotocamera (☐ 165) non possono essere copiati sulla card di memoria, rinominati o cancellati.

Le opzioni nel menu **Gestisci Picture Control** si applicano solo alla card di memoria nello slot 1. I Picture Control personalizzati non possono essere cancellati da o copiati sulla o dalla card nello slot 2.

## Conservazione dei dettagli nelle alte luci e nelle ombre

### D-Lighting attivo

*(solo modi P, S, A e M)*

Il D-Lighting attivo consente di conservare i particolari nelle zone di alte luci e ombre, creando foto con un contrasto naturale. Utilizzare per scene con alto contrasto, per esempio quando si fotografano scene all'aperto particolarmente luminose attraverso una porta o una finestra oppure si riprendono soggetti in ombra in una giornata di sole. È particolarmente efficace se utilizzato con la misurazione matrix (☐ 139).



*D-Lighting attivo disattivato*



*D-Lighting attivo: ☑ A Auto*





### "D-Lighting attivo" contro "D-Lighting"

L'opzione **D-Lighting attivo** nel menu di ripresa foto regola l'esposizione prima della ripresa per ottimizzare la gamma dinamica, mentre l'opzione **D-Lighting** nel menu di ritocco (☐ 397) illumina le ombre nelle immagini dopo la ripresa.

Per utilizzare il D-Lighting attivo:

- 1 Selezionare D-Lighting attivo.**  
Selezionare **D-Lighting attivo** nel menu di ripresa foto e premere .





- 2 Scegliere un'opzione.**  
Selezionare l'opzione desiderata e premere . Se è selezionato  **Auto**, la fotocamera regolerà automaticamente il D-Lighting attivo in base alle condizioni di ripresa (nel modo **M**, tuttavia,  **Auto** è equivalente a  **Normale**).



#### **D-Lighting attivo**

Potrebbe apparire del disturbo (pixel luminosi distribuiti in modo casuale, effetto nebbia o linee) nelle foto scattate con il D-Lighting attivo. Con alcuni soggetti, è possibile notare ombreggiatura irregolare, ombre intorno a oggetti luminosi oppure aloni intorno a oggetti scuri. Il D-Lighting attivo non può essere usato con sensibilità ISO di Hi 0,3 o superiori.

#### **Vedere anche**

Quando è selezionato **Bracket. D-Lighting attivo** per la Personalizzazione e6 (**Opzioni auto bracketing**,  353), la fotocamera varia il D-Lighting attivo su una serie di scatti ( 212). Per informazioni sull'utilizzo del pulsante **Fn** e della ghiera di comando principale per selezionare un'opzione di D-Lighting attivo, vedere pagina 360.

## High Dynamic Range (HDR)

Utilizzato per i soggetti con alto contrasto, High Dynamic Range (HDR) preserva i dettagli nelle alte luci e nelle ombre combinando due scatti eseguiti con esposizioni diverse. HDR è al massimo dell'efficacia quando è usato con la misurazione matrix (☐ 139; con la misurazione spot o la misurazione ponderata centrale e un obiettivo senza CPU, un'intensità di **Auto** è equivalente a **Normale**). Non può essere usato per registrare immagini in formato NEF (RAW). L'illuminazione flash, il bracketing (☐ 202), l'esposizione multipla (☐ 216) e le fotografie accelerate (☐ 229) non possono essere usati quando è attivo HDR e i tempi di posa di **BULB** e **- -** non sono disponibili.



Prima esposizione (più scura)



Seconda esposizione (più luminosa)



Immagine combinata HDR

### 1 Selezionare HDR (high dynamic range).

Selezionare **HDR (high dynamic range)** nel menu di ripresa foto e premere .



## 2 Selezionare un modo.

Selezionare **Modo HDR** e premere .



Selezionare una delle seguenti opzioni e premere .

- **Per scattare una serie di foto HDR**, selezionare **ON  Sì (serie)**. La ripresa HDR continua finché non si seleziona **No** per **Modo HDR**.
- **Per scattare una sola foto HDR**, selezionare **Sì (singola foto)**. La ripresa normale riprenderà automaticamente dopo aver creato una singola foto HDR.
- **Per uscire senza creare foto HDR aggiuntive**, selezionare **No**.



Se è selezionato **Sì (serie)** o **Sì (singola foto)**, nel mirino verrà visualizzata un'icona **HDR**.



## 3 Scegliere l'Intensità HDR.

Per scegliere la differenza di esposizione tra i due scatti (intensità HDR), selezionare **Intensità HDR** e premere .



Selezionare l'opzione desiderata e premere . Se è selezionato **Auto**, la fotocamera regolerà automaticamente l'intensità HDR in base alla scena.



## 4 Inquadrare una foto, mettere a fuoco e scattare.

La fotocamera scatta due esposizioni quando il pulsante di scatto viene premuto fino in fondo. **Job Hdr** lampeggia nel pannello di controllo e **HDR Job** nel mirino mentre le immagini vengono combinate; non è possibile scattare alcuna foto finché la registrazione non è stata completata. Indipendentemente dall'opzione selezionata attualmente per il modo di scatto, è possibile scattare solo una foto ogni volta che si preme il pulsante di scatto.

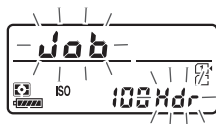

Pannello di controllo



Mirino

Se è selezionato **Si (serie)**, HDR si disattiverà solo quando **No** è selezionato per **Modo HDR**; se è selezionato **Si (singola foto)**, HDR si disattiva automaticamente dopo lo scatto della foto. L'icona **HDR** scompare dal display al termine della ripresa HDR.

### Inquadratura delle foto HDR

I bordi dell'immagine verranno ritagliati. Potrebbe non essere possibile ottenere i risultati desiderati se la fotocamera o il soggetto si muovono durante la ripresa. Si consiglia l'uso di un treppiedi. A seconda della scena, l'effetto potrebbe non essere visibile, potrebbero apparire ombre intorno a oggetti luminosi o aloni intorno a oggetti scuri. Con alcuni soggetti potrebbe essere visibile un'ombreggiatura irregolare.

### Foto intervallate









Se è selezionato **Si (serie)** per **Modo HDR** prima dell'avvio delle riprese intervallate, la fotocamera continua a scattare foto HDR all'intervallo selezionato (se è selezionato **Si (singola foto)**, le riprese intervallate termineranno dopo un singolo scatto).

# Fotografia con flash



## Utilizzo del flash incorporato

Il flash incorporato può essere usato non solo quando la luce naturale è inadeguata, ma anche per schiarire le ombre e i soggetti in controluce o per aggiungere ulteriore luce agli occhi del soggetto.

### Modi sollevamento auto

Nei modi , , , , , ,  e , il flash incorporato si solleva automaticamente e si attiva quando necessario.

### 1 Scegliere un modo flash.

Tenendo premuto il pulsante  () , ruotare la ghiera di comando principale finché il modo flash desiderato non appare nella visualizzazione informazioni.

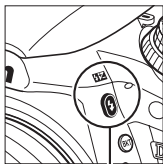

Pulsante  ()

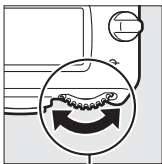

Ghiera di comando principale



Visualizzazione informazioni

## 2 Scattare le foto.

Il flash si solleva se necessario quando il pulsante di scatto viene premuto a metà corsa e si attiva al momento dello scatto di una foto. *Se il flash non si solleva*

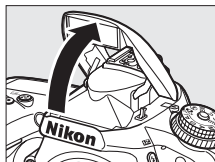

*automaticamente, NON cercare di sollevarlo manualmente. La mancata osservanza di questa precauzione potrebbe danneggiare il flash.*

### ■ Modi flash

Sono disponibili i seguenti modi flash:



**Flash automatico:** quando l'illuminazione è scarsa o il soggetto è in controluce, il flash si solleva automaticamente quando il pulsante di scatto viene premuto a metà corsa e si attiva in base alle necessità. Non disponibile nel modo



**Auto con riduzione occhi rossi:** usare per i ritratti. Il flash si solleva e si attiva come richiesto, ma prima che si attivi l'illuminatore riduzione occhi rossi si illumina per aiutare a ridurre l'effetto "occhi rossi". Non disponibile nel modo



**Slow sync auto con riduzione occhi rossi:** come per auto con riduzione occhi rossi, eccetto che vengono utilizzati tempi di posa lunghi per catturare l'illuminazione dello sfondo. Usare per i ritratti scattati di notte o con scarsa illuminazione. Disponibile nel modo



**Slow sync auto:** vengono utilizzati tempi di posa lunghi per catturare l'illuminazione dello sfondo in scatti effettuati di notte o con scarsa illuminazione. Disponibile nel modo



**No:** il flash non si attiva.

## Modi di sollevamento manuale

Nei modi **P**, **S**, **A**, **M** e **11**, il flash deve essere sollevato manualmente. Il flash non si attiva se non è sollevato.

### 1 Sollevare il flash.

Premere il pulsante  per sollevare il flash. Si noti che se il flash è disattivo o è collegato un flash esterno opzionale, il flash incorporato non si solleva; procedere allo step 2.

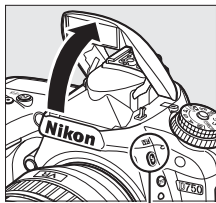

Pulsante 

### 2 Scegliere un modo flash (solo modi **P**, **S**, **A** e **M**).

Tenendo premuto il pulsante , ruotare la ghiera di comando principale finché il modo flash desiderato non appare nella visualizzazione informazioni.

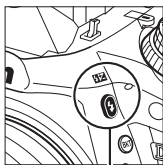

Pulsante 



Ghiera di comando principale



Visualizzazione informazioni

### 3 Scattare le foto.

Se è selezionata un'opzione diversa da , il flash si attiva ogni volta in cui viene scattata una foto.

## ■ Modi flash

Sono disponibili i seguenti modi flash:



**Fill flash:** il flash si attiva a ogni scatto.



**Riduzione occhi rossi:** usare per i ritratti. Il flash si attiva a ogni scatto ma, prima che si attivi, l'illuminatore riduzione occhi rossi si illumina per aiutare a ridurre l'effetto "occhi rossi". Non disponibile nel modo **¶¶**.



**Riduzione occhi rossi con sincro su tempi lenti:** come per "riduzione occhi rossi", sopra, tranne che il tempo di posa si allunga automaticamente per catturare l'illuminazione dello sfondo di notte o in condizioni di scarsa illuminazione. Usare quando si desidera includere l'illuminazione dello sfondo nei ritratti. Non disponibile nei modi **S**, **M** e **¶¶**.



**Sincro su tempi lenti:** come per "fill flash", sopra, tranne che il tempo di posa si allunga automaticamente per catturare l'illuminazione dello sfondo di notte o in condizioni di luce scarsa. Usare quando si desidera catturare sia il soggetto, sia lo sfondo. Non disponibile nei modi **S**, **M** e **¶¶**.



**Sincro sulla seconda tendina su tempi lenti:** come per "sincro sulla seconda tendina", di seguito, tranne che il tempo di posa si allunga automaticamente per catturare l'illuminazione dello sfondo di notte o in condizioni di luce scarsa. Usare quando si desidera catturare sia il soggetto, sia lo sfondo. Non disponibile nei modi **S**, **M** e **¶¶**. **SLOW** viene visualizzato quando l'impostazione è completa.

**Sincro sulla seconda tendina:** il flash si attiva appena prima della chiusura dell'otturatore, creando una scia di luce dietro le fonti di luce in movimento come mostrato in basso a destra. Non disponibile nei modi **P**, **A** e **¶¶**.



*Sincro sulla prima tendina*



*Sincro sulla seconda tendina*



**No:** il flash non si attiva. Non disponibile nel modo **¶¶**.

### Misurazione esposimetrica

Selezionare la misurazione matrix, ponderata centrale o ponderata su alte luci per attivare fill-flash con bilanciamento i-TTL per SLR digitale. Il flash i-TTL standard per SLR digitale viene attivato automaticamente quando è selezionata la misurazione spot.

### Abbassare il flash incorporato

Per risparmiare energia quando il flash non è in uso, premerlo delicatamente verso il basso finché non scatta in posizione.

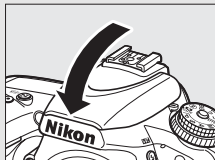

### Il flash incorporato





Rimuovere i paraluce per evitare ombre. Il flash ha un campo di utilizzo minimo di 0,6 m e non può essere utilizzato nel campo di ripresa macro di obiettivi zoom con funzione macro. Il controllo flash i-TTL è disponibile a sensibilità ISO tra 100 e 12800; con altre sensibilità, i risultati desiderati potrebbero non essere ottenuti ad alcune distanze o valori di diaframma.

Se il flash si attiva nei modi di scatto continuo (☐ 103), verrà scattata solo un'immagine ogni volta che viene premuto il pulsante di scatto.

Lo scatto dell'otturatore potrebbe essere disattivato brevemente per proteggere il flash dopo che è stato utilizzato per più scatti consecutivi. Il flash può essere usato nuovamente dopo una breve pausa.



Il modo di controllo flash per il flash incorporato può essere selezionato utilizzando la Personalizzazione e3 (**Controllo flash incorporato**, □ 347). La visualizzazione informazioni mostra il modo di controllo flash per il flash incorporato come segue:

	Sincro flash	Auto FP (□ 345)
i-TTL		—
Manuale		—
Lampi flash strobo		—
Modo Commander		

### **Diaframma, sensibilità e campo flash**

Il campo di utilizzo del flash varia in base a sensibilità (equivalenza ISO) e diaframma.

Diaframma alla sensibilità ISO equivalente a								Campo
100	200	400	800	1600	3200	6400	12800	m
1.4	2	2.8	4	5.6	8	11	16	0,7–8,5
2	2.8	4	5.6	8	11	16	22	0,6–6,0
2.8	4	5.6	8	11	16	22	32	0,6–4,2
4	5.6	8	11	16	22	32	—	0,6–3,0
5.6	8	11	16	22	32	—	—	0,6–2,1
8	11	16	22	32	—	—	—	0,6–1,5
11	16	22	32	—	—	—	—	0,6–1,1
16	22	32	—	—	—	—	—	0,6–0,8

Il flash incorporato ha un campo minimo di 0,6 m.



Nel modo **P**, l'apertura massima (numero f/ minimo) è limitata in base alla sensibilità ISO, come indicato di seguito:

Apertura massima all'equivalente ISO di:							
100	200	400	800	1600	3200	6400	12800
2.8	3.5	4	5	5.6	7.1	8	10

Se l'apertura massima dell'obiettivo è inferiore a quella fornita sopra, il valore massimo del diaframma corrisponderà all'apertura massima dell'obiettivo.

### **Vedere anche**

Vedere pagina 190 per informazioni sul blocco del valore flash (FV) per un soggetto misurato prima di ricomporre una foto.

Per informazioni su sincro FP automatico a tempi rapidi e sulla scelta di un tempo sincro flash, vedere la Personalizzazione e1 (**Tempo sincro flash**,  345). Per informazioni sulla scelta del tempo di posa più lungo disponibile quando si usa il flash, vedere la Personalizzazione e2 (**Tempo di posa flash**,  346). Per informazioni sul controllo flash e sull'uso del flash incorporato nel modo Commander, vedere la Personalizzazione e3 (**Controllo flash incorporato**,  347).

Vedere pagina 433 per informazioni sull'uso dei flash esterni opzionali.

## Compensazione flash *(solo modi P, S, A, M e SCENE)*

La compensazione flash è utilizzata per alterare la potenza del flash di valori da  $-3$  EV a  $+1$  EV con incrementi di  $\frac{1}{3}$  EV, cambiando la luminosità del soggetto principale in relazione allo sfondo. La potenza del flash può essere aumentata per far apparire più luminoso il soggetto principale o ridotta per evitare alte luci o riflessi indesiderati.

Premere il pulsante  e ruotare la ghiera secondaria fino alla visualizzazione del valore desiderato nel pannello di controllo, nel mirino o nella visualizzazione informazioni. In generale, scegliere valori positivi per rendere più luminoso il soggetto, valori negativi per renderlo più scuro.

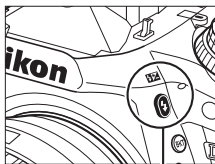

Pulsante 

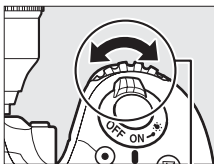

Ghiera secondaria







Pannello di controllo

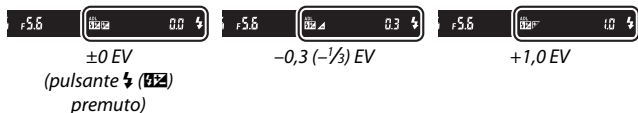

Visualizzazione informazioni



Con valori diversi da  $\pm 0,0$ , verrà visualizzata un'icona  nel pannello di controllo e nel mirino dopo aver rilasciato il pulsante  (). Il valore attuale di compensazione flash può essere confermato premendo il pulsante  (.

La potenza normale del flash può essere ripristinata impostando la compensazione flash su  $\pm 0,0$ . La compensazione flash non viene resettata quando la fotocamera viene spenta.

#### Flash esterni opzionali

La compensazione flash selezionata con il flash esterno opzionale viene aggiunta alla compensazione flash selezionata con la fotocamera.

#### Vedere anche



Per informazioni sulla scelta della dimensione degli incrementi disponibili per la compensazione flash, vedere la Personalizzazione b2 (**Step EV in esposizione**, □ 333). Per informazioni sulla scelta del metodo per combinare compensazione flash e compensazione dell'esposizione, vedere la Personalizzazione e4 (**Compens. esposizione flash**, □ 353). Per informazioni sulla variazione automatica del livello del flash su una serie di scatti, vedere pagina 202.

## Blocco FV

Questa funzione è utilizzata per bloccare la potenza del flash, consentendo di ricomporre le foto senza cambiare il livello del flash e garantendo che la potenza del flash sia appropriata al soggetto, anche quando il soggetto non è posizionato al centro dell'inquadratura. La potenza del flash è regolata automaticamente per qualsiasi cambiamento nella sensibilità ISO e nel diaframma.



Per utilizzare il blocco FV:









### 1 Assegnare il blocco FV a un controllo fotocamera.

Selezionare **Blocco FV** come opzione "premere" per la Personalizzazione f2 (**Funzione pulsante Fn**,  356), f3 (**Funzione puls. anteprima**,  361) o f4 (**Funzione pulsante AE-L/AF-L**,  361).



### 2 Sollevare il flash.

Nei modi **P**, **S**, **A**, **M** e **l1**, il flash può essere sollevato premendo il pulsante  ().

Nei modi **AUTO**, , , , , , ,  e , il flash si solleva automaticamente quando necessario.

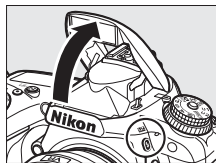

Pulsante  ()

### 3 Mettere a fuoco.

Posizionare il soggetto al centro dell'inquadratura e premere il pulsante di scatto a metà corsa per mettere a fuoco.



---

## 4 Bloccare il livello del flash.

Dopo aver confermato che l'indicatore di pronto lampo (⚡) sia visualizzato nel mirino, premere il pulsante

selezionato allo step 1. Il flash emette un pre-flash di monitoraggio per determinare il livello di flash appropriato. La potenza del flash verrà bloccata a questo livello e le icone del blocco FV (⚡) appariranno nel mirino.



---

## 5 Ricomporre la foto.



---

## 6 Scattare la foto.

Premere il pulsante di scatto fino in fondo per scattare. Se lo si desidera, è possibile scattare altre foto senza rilasciare il blocco FV.

---

## 7 Rilasciare il blocco FV.

Premere il pulsante selezionato allo step 1 per rilasciare il blocco FV. Confermare che l'icona del blocco FV (⚡) non sia più visualizzata nel mirino.

### **Utilizzo del blocco FV con il flash incorporato**

Il blocco FV è disponibile con il flash incorporato solo quando **TTL** è selezionato per la Personalizzazione e3 (**Controllo flash incorporato**, □ 347).

### **Utilizzo del blocco FV con i flash esterni opzionali**

Il blocco FV è disponibile anche con i flash esterni opzionali in TTL e (dove supportato) con i modi di controllo flash AA pre-flash di monitoraggio e A pre-flash di monitoraggio. Si noti che quando il modo Commander è selezionato per la Personalizzazione e3 (**Controllo flash incorporato**, □ 347), sarà necessario impostare il modo di controllo flash per l'unità master o per almeno un gruppo remoto su TTL o AA.

### **Misurazione esposimetrica**

Le aree della misurazione esposimetrica per il blocco FV quando si usa il flash esterno opzionale sono le seguenti:

Unità flash	Modo flash	Area misurata
Unità flash indipendente	i-TTL	Cerchio di 5 mm al centro dell'inquadratura
	AA	Area misurata dall'esposimetro del flash
Utilizzata con altre unità flash (Illuminazione avanzata senza cavi)	i-TTL	Intero fotogramma
	AA	Area misurata dall'esposimetro del flash
	A (flash master)	

# Scatto a distanza

## Uso di un telecomando ML-L3 opzionale

Il telecomando opzionale ML-L3 (☞ 444) può essere utilizzato per ridurre il movimento della fotocamera o per gli autoritratti.





### 1 Selezionare **Modo comando a distanza (ML-L3)**.

Selezionare **Modo comando a distanza (ML-L3)** nel menu di ripresa foto e premere .



### 2 Scegliere un modo comando a distanza.

Selezionare una delle seguenti opzioni e premere .

Opzione	Descrizione
 <b>Comando a distanza ritardato</b>	L'otturatore viene rilasciato 2 sec. dopo la pressione del pulsante di scatto dell'ML-L3.
 <b>Comando a distanza rapido</b>	L'otturatore viene rilasciato quando viene premuto il pulsante di scatto dell'ML-L3.
 <b>M-Up a distanza</b>	Premere il pulsante di scatto dell'ML-L3 una volta per sollevare lo specchio, premerlo nuovamente per rilasciare l'otturatore e scattare la foto. Consente di evitare le sfocature causate dal movimento della fotocamera quando lo specchio viene sollevato.
 <b>No</b>	L'otturatore non può essere rilasciato mediante l'ML-L3.

### 3 Inquadrare la foto.

Innestare la fotocamera su un treppiedi oppure collocarla su una superficie piana e stabile.

## 4 Scattare la foto.

Da una distanza di 5 m o inferiore, puntare il trasmettitore dell'ML-L3 verso uno dei ricevitori a infrarossi della fotocamera (☐ 2, 4) e premere il pulsante di scatto dell'ML-L3. *Nel modo comando a distanza ritardato*, la spia autoscatto si illumina per circa due secondi prima del rilascio dell'otturatore. *Nel modo comando a distanza rapido*, la spia autoscatto lampeggia dopo il rilascio dell'otturatore. *In modo M-Up a distanza*, la pressione del pulsante di scatto dell'ML-L3 una volta solleva lo specchio; l'otturatore viene rilasciato e la spia autoscatto lampeggia dopo 30 sec. o quando il pulsante viene premuto una seconda volta.

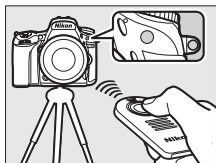



### **Modo di scatto**

Quando viene usato un telecomando opzionale ML-L3, il modo di scatto selezionato con la ghiera modo di scatto (☐ 103) viene ignorato a favore dell'opzione selezionata per **Modo comando a distanza (ML-L3)** nel menu di ripresa.

### **Prima di usare i controlli del telecomando ML-L3 opzionale**

Prima di usare il comando a distanza per la prima volta, rimuovere il foglietto di plastica trasparente usato per isolare la batteria.

### **Utilizzo del flash incorporato**

Prima di scattare una foto con il flash nei modi di sollevamento manuale (□ 182), premere il pulsante  () per sollevare il flash e attendere che l'indicatore  venga visualizzato nel mirino (□ 11). La ripresa sarà interrotta se il flash viene sollevato mentre è attivo il modo comando a distanza. Se il flash è necessario, la fotocamera risponderà al pulsante di scatto dell'ML-L3 solo dopo che il flash si è caricato. Nei modi di sollevamento auto (□ 180), il flash inizia la carica quando è selezionato un modo comando a distanza; quando il flash è carico, si solleverà automaticamente e si attiverà quando necessario.

Nei modi flash che supportano la riduzione occhi rossi, l'illuminatore riduzione occhi rossi si accende per circa un secondo prima che l'otturatore venga rilasciato. Nel modo comando a distanza ritardato, la spia autoscatto si illumina per circa due secondi, seguita dall'illuminatore riduzione occhi rossi che si illumina per un secondo prima del rilascio dell'otturatore.

### **Messa a fuoco nel modo comando a distanza**

La fotocamera non regola la messa a fuoco continuamente quando è selezionato l'autofocus continuo; si noti, tuttavia, che, indipendentemente dal modo autofocus selezionato, è possibile mettere a fuoco premendo a metà corsa il pulsante di scatto della fotocamera prima della ripresa. Se è selezionato autofocus auto o autofocus singolo o la fotocamera è in live view in modo comando a distanza ritardato o comando a distanza rapido, la fotocamera regola automaticamente la messa a fuoco prima della ripresa; se la fotocamera non è in grado di mettere a fuoco nella fotografia tramite mirino, tornerà allo standby senza rilasciare l'otturatore.

### **Modo M-Up a distanza**

Quando lo specchio è sollevato, le foto non possono essere inquadrare nel mirino e l'autofocus e la misurazione esposimetrica non vengono eseguiti.

### **Uscita dal modo comando a distanza**

Il comando a distanza viene annullato automaticamente se non viene scattata alcuna foto prima del tempo selezionato per la Personalizzazione c5 (**Tempo attesa telecom. (ML-L3)**, □ 337), **No** è selezionato per **Modo comando a distanza (ML-L3)**, viene eseguito un reset a due pulsanti (□ 199) oppure le opzioni di ripresa sono resettate utilizzando **Reset menu di ripresa foto** (□ 311).

### ✔ Funzione pulsante di scatto

Se **Registra filmati** è selezionato per la Personalizzazione g4 (**Funzione pulsante di scatto**, □ 373), non è possibile usare l'ML-L3 quando il selettore live view è ruotato su .

### ✎ Coprire il mirino

Per evitare che la luce che penetra attraverso il mirino appaia nelle foto o interferisca con l'esposizione, rimuovere l'oculare in gomma e coprire il mirino con il coprioculare in dotazione (□ 107).

### ✎ Vedere anche

Per informazioni sulla scelta del periodo di tempo in cui la fotocamera rimane nel modo standby in attesa di un segnale dal telecomando, vedere la Personalizzazione c5 (**Tempo attesa telecom. (ML-L3)**; □ 337). Per informazioni sul controllo dei segnali acustici emessi quando si usa il telecomando, vedere la Personalizzazione d1 (**Segnale acustico**, □ 338).

## **Telecomandi**

Quando la fotocamera è utilizzata con i telecomandi opzionali WR-1 (☞ 444) e WR-R10/WR-T10 (☞ 444), i pulsanti di scatto sui telecomandi WR-1 e WR-T10 eseguono le stesse funzioni del pulsante di scatto della fotocamera, consentendo la fotografia continua e con autoscatto in remoto.

### **Telecomandi WR-1**

Il WR-1 può funzionare come trasmettitore o ricevitore e viene usato in combinazione con un altro WR-1 o un telecomando WR-R10 o WR-T10. Per esempio, un WR-1 può essere collegato al terminale accessori e utilizzato come ricevitore, consentendo di modificare le impostazioni della fotocamera o di rilasciare l'otturatore in remoto da un altro WR-1 che funziona come trasmettitore.

### **Telecomandi WR-R10/WR-T10**

Quando un WR-R10 (ricetrasmittitore) è collegato alla fotocamera, l'otturatore può essere rilasciato usando un WR-T10 (trasmettitore).

# Altre opzioni di ripresa

## Fotografia tramite mirino: il pulsante *i*

Premendo il pulsante *i* durante la fotografia tramite mirino viene visualizzato un menu con le seguenti opzioni:

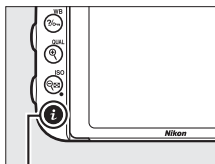

Pulsante *i*





Opzione	
Scegli area immagine	110
Imposta Picture Control	165
D-Lighting attivo	175
HDR (high dynamic range)	177
Modo comando a distanza (ML-L3)	193

Opzione	
Funzione pulsante Fn	356
Funzione puls. anteprima	361
Funzione pulsante AE-L/AF-L	361
NR su esposizioni lunghe	317
NR su ISO elevati	317







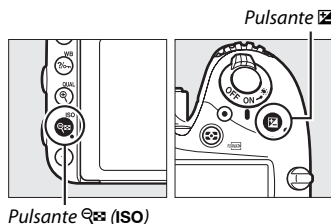























Per uscire dai menu del pulsante *i* e tornare alla visualizzazione di ripresa, premere di nuovo il pulsante *i*.

## Reset a due pulsanti: ripristino delle impostazioni predefinite

È possibile ripristinare i valori predefiniti delle impostazioni della fotocamera elencate di seguito tenendo premuti i pulsanti  (ISO) e  contemporaneamente per più di due secondi (questi pulsanti sono contrassegnati da un punto verde). Mentre si resettano le impostazioni, il pannello di controllo si spegne brevemente.



Opzione	Predefinito	
Qualità dell'immagine	JPEG Normal	115
Dimensione dell'immagine	Grande	118
Bilanciamento del bianco	Auto > Normale	145
Regolazione fine	A-B: 0, G-M: 0	149
Impostazioni dei Picture Control <sup>1</sup>	Non modificato	165
HDR (high dynamic range)	No <sup>2</sup>	177
Impostazioni sensibilità ISO		
Sensibilità ISO		
<b>P, S, A, M</b>	100	134
Altri modi	Auto	
Controllo automatico ISO	No	136
Modo comando a distanza (ML-L3)	No	193
Riprese intervallate	No <sup>3</sup>	222

Opzione	Predefinito	
<b>Autofocus (mirino)</b>		
Modo autofocus		
	AF-S	121
Altri modi	AF-A	
Modo area AF		
 ,  ,  ,  , 	AF a punto singolo	123
 , 	AF ad area dinamica a 51 punti	
 ,  ,  ,  ,  ,  ,  ,  ,  ,  ,  ,  ,  ,  ,  ,  ,  ,  ,  ,  ,  ,  ,  ,		

Opzione	Predefinito	
Modo flash		
 AUTO,  S,  A,  M,  P,  AF	Auto	
	Auto + riduzione occhi rossi	181,
	Auto + sincro su tempi lenti	183
<b>TI, P, S, A, M</b>	Fill flash	
Blocco FV	No	190
Esposizione multipla	No <sup>6</sup>	216
Programma flessibile	No	89
+ NEF (RAW)	No	357

- 1 Solo Picture Control attuale.
- 2 L'intensità HDR non viene resettata.
- 3 Se le riprese intervallate sono attualmente in corso, la ripresa terminerà. L'ora di avvio, l'intervallo di ripresa, il numero di intervalli e di scatti e uniforme esposizione non vengono resettati.
- 4 Il punto AF non è visualizzato se area AF auto è selezionata per modo area AF.
- 5 Il numero di scatti è resettato a zero. L'incremento di bracketing è resettato a 1 EV (bracketing esposizione/flash) o 1 (bracketing del bilanciamento del bianco).  **A Auto** è selezionato per il secondo scatto dei programmi bracket. D-Lighting attivo a due scatti.
- 6 Se l'esposizione multipla è attualmente in corso, la ripresa terminerà e sarà creata l'esposizione multipla dalle esposizioni registrate fino a quel punto. Guadagno e numero di scatti non vengono resettati.

Il bracketing varia automaticamente e leggermente esposizione, livello del flash, D-Lighting Attivo (ADL) o bilanciamento del bianco a ogni scatto, "raggruppando" il valore attuale. Scegliere in situazioni in cui è difficile impostare l'esposizione, il livello del flash (solo modo i-TTL e, dove supportato, modi di controllo flash apertura automatica; vedere le pagine 185, 347 e 435), il bilanciamento del bianco o il D-Lighting attivo e in cui non vi sia tempo per controllare i risultati e regolare le impostazioni per ciascuno scatto, oppure per sperimentare varie impostazioni per lo stesso soggetto.

## ■ Bracketing di esposizione e flash

Variare l'esposizione e/o il livello del flash su una serie di foto.



Esposizione modificata  
di: 0 EV



Esposizione modificata  
di: -1 EV



Esposizione modificata  
di: +1 EV

### 1 Selezionare il bracketing flash o il bracketing di esposizione.

Selezionare la Personalizzazione e6 (Opzioni auto bracketing) nel menu Personalizzazioni, selezionare un'opzione e premere **OK**. Scegliere **AE e flash** per variare sia l'esposizione sia il livello del flash, **Solo AE** per variare solo l'esposizione o **Solo flash** per variare solo il livello del flash.

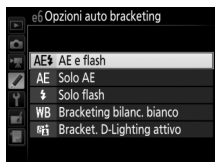
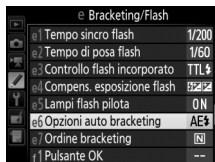

## 2 Scegliere il numero di scatti.

Premendo il pulsante **BKT**, ruotare la ghiera di comando principale per scegliere il numero di scatti nella sequenza di bracketing. Il numero di scatti è mostrato nella visualizzazione informazioni e nel pannello di controllo.

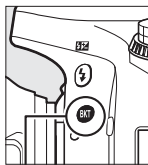

Pulsante **BKT**



Ghiera di comando principale



Indicatore bracketing di esposizione e flash  
Visualizzazione informazioni

Con impostazioni diverse da zero, un'icona **BKT** viene visualizzata nel pannello di controllo. **BKT** appare nel mirino, mentre la visualizzazione informazioni fornisce un indicatore bracketing e un'icona che mostra il tipo di bracketing: **AE+BKT** (bracketing di esposizione e flash), **AE-BKT** (bracketing di esposizione) o **F-BKT** (solo bracketing flash).



### 3 Selezionare un incremento di esposizione.

Premere il pulsante **BKT** e ruotare la ghiera secondaria per scegliere l'incremento di esposizione.

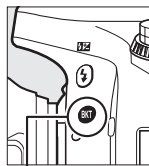

Pulsante **BKT**



Ghiera  
secondaria

*Incremento di esposizione*



Visualizzazione informazioni

Con le impostazioni predefinite, la dimensione dell'incremento può essere scelta tra 0,3 ( $\frac{1}{3}$ ), 0,7 ( $\frac{2}{3}$ ), 1, 2 e 3 EV. I programmi di bracketing con un incremento di 0,3 ( $\frac{1}{3}$ ) EV sono elencati di seguito.

Visualizzazione informazioni	N. di scatti	Ordine bracketing (EV)
0F 0.3 -.....°.....+	0	0
+3F 0.3 -.....°;:.....+	3	0/+0,3/+0,7
-3F 0.3 -.....;:°.....+	3	0/-0,7/-0,3
+2F 0.3 -.....°;.....+	2	0/+0,3
-2F 0.3 -.....;°.....+	2	0/-0,3
3F 0.3 -.....;°;.....+	3	0/-0,3/+0,3
5F 0.3 -.....;°;:.....+	5	0/-0,7/-0,3/+0,3/+0,7
7F 0.3 -.....;:°;:.....+	7	0/-1,0/-0,7/-0,3/+0,3/+0,7/+1,0
9F 0.3 -.....;:°;:;.....+	9	0/-1,3/-1,0/-0,7/-0,3/+0,3/+0,7/+1,0/+1,3

Si noti che per gli incrementi di esposizione di 2 EV o più, il numero massimo di scatti è 5; se un valore più elevato è stato selezionato allo step 2, il numero di scatti verrà automaticamente impostato su 5.

## 4 Inquadrare una foto, mettere a fuoco e scattare.

La fotocamera varia l'esposizione e/o il livello del flash scatto per scatto, in base al programma di bracketing selezionato. Le modifiche all'esposizione sono aggiunte a quelle eseguite con la compensazione dell'esposizione (vedere pagina 143).



Un indicatore di avanzamento bracketing viene visualizzato mentre il bracketing è attivo. Un segmento scompare dall'indicatore dopo ogni scatto.

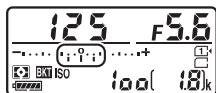

*N. di scatti: 3; incremento: 0,7*



*Display dopo il primo scatto*

### Vedere anche

Per informazioni sulla scelta della dimensione dell'incremento, vedere la Personalizzazione b2 (**Step EV in esposizione**, □ 333). Per informazioni sulla scelta dell'ordine di esecuzione del bracketing, vedere la Personalizzazione e7 (**Ordine bracketing**, □ 354).

## ■ ■ **Annullamento del bracketing**

Per annullare il bracketing, premere il pulsante **BKT** e ruotare la ghiera di comando principale fino a quando il numero di scatti nella sequenza di bracketing non diventa zero (**0F/0F**) e gli indicatori di bracketing di esposizione/flash non sono più visualizzati. L'ultimo programma attivo sarà ripreso alla successiva attivazione del bracketing. Il bracketing può inoltre essere annullato eseguendo un reset a due pulsanti (☐ 199), tuttavia in questo caso il programma di bracketing non verrà ripreso alla successiva attivazione del bracketing.

### 🔪 **Bracketing di esposizione e flash**

Nei modi di scatto continuo (☐ 103), la ripresa va in pausa dopo aver effettuato il numero di scatti specificato nel programma di bracketing. La ripresa viene riavviata la volta successiva in cui viene premuto il pulsante di scatto. Nel modo autoscatto, la fotocamera riprende il numero di scatti selezionato allo step 2 a pagina 203 ogni volta che si preme il pulsante di scatto, indipendentemente dall'opzione selezionata per la Personalizzazione c3 (**Autoscatto**) > **Numero di scatti** (☐ 337); l'intervallo tra scatti viene tuttavia controllato dalla Personalizzazione c3 (**Autoscatto**) > **Intervallo tra scatti**. Negli altri modi, viene effettuato uno scatto ogni volta che si preme il pulsante di scatto.

Se la card di memoria si riempie prima che vengano ripresi tutti gli scatti della sequenza, la ripresa continua dallo scatto successivo della sequenza dopo aver sostituito la card di memoria o dopo aver cancellato delle foto sulla card di memoria per fare spazio. Se la fotocamera viene spenta prima di aver ripreso tutti gli scatti nella sequenza, il bracketing riprende dallo scatto successivo nella sequenza al momento dell'accensione della fotocamera.

### **Bracketing di esposizione**

La fotocamera modifica l'esposizione variando il tempo di posa e il diaframma (modo **P**), il diaframma (modo **S**) o il tempo di posa (modi **A** e **M**). Se è selezionato **Sì** per **Impostazioni sensibilità ISO > Controllo automatico ISO** (☐ 136) nei modi **P**, **S** e **A**, la fotocamera varierà automaticamente la sensibilità ISO per un'esposizione ottimale quando i limiti del sistema di esposizione della fotocamera vengono superati; in modo **M**, la fotocamera userà prima il controllo automatico ISO per portare l'esposizione più vicino possibile all'ottimo e poi effettuerà il bracketing di questa esposizione variando il tempo di posa.

## ■ Bracketing del bilanciamento del bianco

La fotocamera crea diverse copie di ogni foto, ognuna con un bilanciamento del bianco differente. Per ulteriori informazioni sul bilanciamento del bianco, vedere pagina 145.

- 1** Selezionare il bracketing del bilanciamento del bianco.  
Scegliere **Bracketing bilanc. bianco** per la Personalizzazione e6 **Opzioni auto bracketing**.



- 2** Scegliere il numero di scatti.

Premendo il pulsante **BKT**, ruotare la ghiera di comando principale per scegliere il numero di scatti nella sequenza di bracketing. Il numero di scatti è mostrato nella visualizzazione informazioni e nel pannello di controllo.

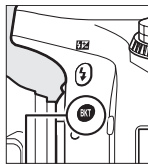

Pulsante **BKT**



Ghiera di comando principale



Con impostazioni diverse da zero, **BKT** e **BKT** vengono visualizzati rispettivamente nel pannello di controllo e nel mirino; un'icona **WB-BKT** e un indicatore di bracketing appaiono nella visualizzazione informazioni.



### 3 Selezionare un incremento di bilanciamento del bianco.

Premendo il pulsante **BKT**, ruotare la ghiera secondaria per scegliere tra incrementi di 1 (5 mired; ☐ 151), 2 (10 mired) o 3 (15 mired). Il valore **B** indica la quantità di blu, mentre il valore **A** la quantità di ambra (☐ 149).

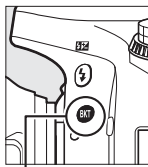

Pulsante **BKT**



Ghiera  
secondaria

*Incremento di bilanciamento  
del bianco*



*Visualizzazione informazioni*

I programmi di bracketing con un incremento di 1 sono elencati di seguito.

Visualizzazione informazioni	N. di scatti	Incremento di bilanciamento del bianco	Ordine bracketing
B2F 1 +.....;☐.....+	2	1B	0/1B
A2F 1 +.....;☐.....+	2	1A	0/1A
3F 1 +.....;☐.....+	3	1A, 1B	0/1A/1B

## 4 Inquadrare una foto, mettere a fuoco e scattare.

Ogni scatto viene elaborato per creare il numero di copie specificato nel programma di bracketing e ogni copia avrà un bilanciamento del bianco diverso. Le modifiche al bilanciamento del bianco sono aggiunte alla regolazione del bilanciamento del bianco eseguita con la regolazione fine del bilanciamento del bianco.



Se il numero di scatti nel programma di bracketing è maggiore del numero di esposizioni rimanenti, **FULL** e l'icona relativa alla card in questione lampeggeranno nel pannello di controllo, apparirà un'icona **Ful** lampeggiante nel mirino come mostrato a destra e il rilascio dell'otturatore sarà disattivato. Sarà possibile iniziare la ripresa quando verrà inserita una nuova card di memoria.

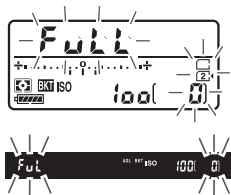

## ■ ■ **Annullamento del bracketing**

Per annullare il bracketing, premere il pulsante **BKT** e ruotare la ghiera di comando principale fino a quando il numero di scatti nella sequenza di bracketing non diventa zero (**0F/0F**) e gli indicatori di bracketing di bilanciamento del bianco non sono più visualizzati. L'ultimo programma attivo sarà ripreso alla successiva attivazione del bracketing. Il bracketing può inoltre essere annullato eseguendo un reset a due pulsanti (☐ 199), tuttavia in questo caso il programma di bracketing non verrà ripreso alla successiva attivazione del bracketing.

### 🔍 **Bracketing del bilanciamento del bianco**

Il bracketing del bilanciamento del bianco non è disponibile con una qualità dell'immagine di NEF (RAW). Selezionare **NEF (RAW)**, **NEF (RAW) + JPEG Fine**, **NEF (RAW) + JPEG Normal** o **NEF (RAW) + JPEG Basic** per annullare il bracketing del bilanciamento del bianco.

Il bracketing del bilanciamento del bianco ha effetto solo sulla temperatura di colore (l'asse ambrablù nel display di regolazione fine del bilanciamento del bianco, ☐ 149). Non vengono effettuate regolazioni sull'asse verde-magenta.

Nel modo autoscatto (☐ 106), verrà creato il numero di copie specificato nel programma del bilanciamento del bianco ogni volta che si preme il pulsante di scatto, indipendentemente dall'opzione selezionata per la Personalizzazione c3 (**Autoscatto**) > **Numero di scatti** (☐ 337).

Se la fotocamera viene spenta mentre la spia di accesso card di memoria è accesa, la fotocamera si spegne solo quando tutte le foto nella sequenza sono state registrate.

## ■ Bracket. D-Lighting attivo

La fotocamera varia il D-Lighting attivo su una serie di esposizioni. Per ulteriori informazioni sul D-Lighting attivo, vedere pagina 175.

- 1 Selezionare Bracket. D-Lighting attivo.**  
Scegliere **Bracket. D-Lighting attivo** per la Personalizzazione e6 **Opzioni auto bracketing**.



- 2 Scegliere il numero di scatti.**

Premendo il pulsante **BKT**, ruotare la ghiera di comando principale per scegliere il numero di scatti nella sequenza di bracketing. Il numero di scatti è mostrato nella visualizzazione informazioni e nel pannello di controllo.

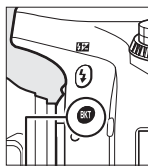

Pulsante **BKT**



Ghiera di comando principale



Entità bracket. D-Lighting attivo  
Visualizzazione informazioni

Con impostazioni diverse da zero, **BKT** e **BKT** vengono visualizzati rispettivamente nel pannello di controllo e nel mirino; un'icona **ADL-BKT** e l'entità di bracketing appaiono nella visualizzazione informazioni.

Scegliere due scatti per riprendere una foto con il D-Lighting attivo disattivato e una con il valore selezionato. Scegliere da tre a cinque scatti per scattare una serie di foto con D-Lighting attivo impostato su **No, Moderato e Normale** (tre scatti), **No, Moderato, Normale e Alto** (quattro scatti) o **No, Moderato, Normale, Alto e Molto alto** (cinque scatti). Se si scelgono più di due scatti, procedere allo step 4.

### 3 Selezionare D-Lighting attivo.

Premendo il pulsante **BKT**, ruotare la ghiera secondaria per scegliere D-Lighting attivo.

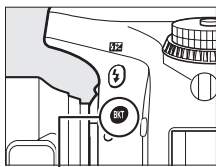

Pulsante **BKT**

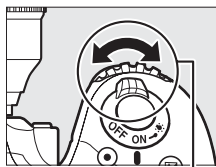

Ghiera secondaria

D-Lighting attivo è mostrato nella visualizzazione informazioni e nel pannello di controllo.

D-Lighting attivo	Visualizzazione informazioni	Display pannello di controllo
<b>A Auto</b>	<u>OFF</u> AUTO	
<b>L Moderato</b>	<u>OFF</u> L	
<b>N Normale</b>	<u>OFF</u> N	
<b>H Alto</b>	<u>OFF</u> H	
<b>H<sup>+</sup> Molto alto</b>	<u>OFF</u> H <sup>+</sup>	

## 4 Inquadrare una foto, mettere a fuoco e scattare.

La fotocamera varia il D-Lighting attivo scatto per scatto, in base al programma di bracketing selezionato. Un indicatore di avanzamento bracketing viene visualizzato mentre il bracketing è attivo. Un segmento scompare dall'indicatore dopo ogni scatto.

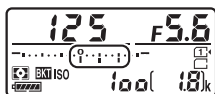

*N. di scatti: 3*

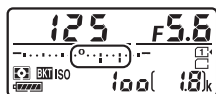

*Display dopo il primo scatto*

## ■ ■ **Annullamento del bracketing**

Per annullare il bracketing, premere il pulsante **BKT** e ruotare la ghiera di comando principale fino a quando il numero di scatti nella sequenza di bracketing non diventa zero (**0F/0F**) e gli indicatori di bracket. D-Lighting attivo non sono più visualizzati. L'ultimo programma attivo sarà ripreso alla successiva attivazione del bracketing. Il bracketing può inoltre essere annullato eseguendo un reset a due pulsanti (☐ 199), tuttavia in questo caso il programma di bracketing non verrà ripreso alla successiva attivazione del bracketing.

### 🔍 **Bracket. D-Lighting attivo**

Nei modi di scatto continuo (☐ 103), la ripresa va in pausa dopo aver effettuato il numero di scatti specificato nel programma di bracketing. La ripresa viene riavviata la volta successiva in cui viene premuto il pulsante di scatto. Nel modo autoscatto, la fotocamera riprende il numero di scatti selezionato allo step 2 a pagina 212 ogni volta che si preme il pulsante di scatto, indipendentemente dall'opzione selezionata per la Personalizzazione c3 (**Autoscatto**) > **Numero di scatti** (☐ 337); l'intervallo tra scatti viene tuttavia controllato dalla Personalizzazione c3 (**Autoscatto**) > **Intervallo tra scatti**. Negli altri modi, viene effettuato uno scatto ogni volta che si preme il pulsante di scatto.

Se la card di memoria si riempie prima che vengano ripresi tutti gli scatti della sequenza, la ripresa continua dallo scatto successivo della sequenza dopo aver sostituito la card di memoria o dopo aver cancellato delle foto sulla card di memoria per fare spazio. Se la fotocamera viene spenta prima di aver ripreso tutti gli scatti nella sequenza, il bracketing riprende dallo scatto successivo nella sequenza al momento dell'accensione della fotocamera.

Seguire gli step di seguito per registrare una serie di due o tre esposizioni in un'unica foto. Le esposizioni multiple possono utilizzare i dati RAW provenienti dal sensore di immagine della fotocamera per produrre colori notevolmente superiori a quelli delle sovrapposizioni fotografiche generate dai software.

### ■ Creazione di un'esposizione multipla

Le esposizioni multiple non possono essere registrate in live view. Uscire da live view prima di procedere.

#### 🔪 Tempi di registrazione prolungati

Se il monitor si spegne durante la riproduzione o le operazioni di menu e non viene effettuata alcuna operazione per circa 30 sec., la ripresa terminerà e verrà creata un'esposizione multipla dalle esposizioni che sono state registrate fino a quel punto. Il tempo disponibile per registrare la successiva esposizione può essere esteso scegliendo tempi più lunghi per la Personalizzazione c2 (**Timer di standby**, ☞ 336).

- 1 Selezionare Esposizione multipla.**  
Selezionare **Esposizione multipla** nel menu di ripresa foto e premere .



## 2 Selezionare un modo.

Selezionare **Modo esposizione multipla** e premere .

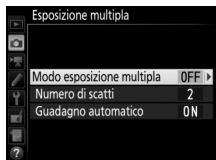

Selezionare una delle seguenti opzioni e premere .

- **Per scattare una serie di esposizioni multiple**, selezionare **ON**  **Sì (serie)**. La ripresa dell'esposizione multipla continua finché non si seleziona **No** per **Modo esposizione multipla**.
- **Per eseguire una singola esposizione multipla**, selezionare **Sì (singola foto)**. La ripresa normale riprenderà automaticamente dopo aver creato una singola esposizione multipla.
- **Per uscire senza creare altre esposizioni multiple**, selezionare **No**.

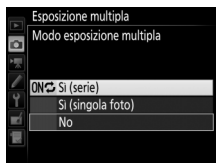



Se è selezionato **Sì (serie)** o **Sì (singola foto)**, nel pannello di controllo verrà visualizzata un'icona .



### 3 Scegliere il numero di scatti.

Selezionare **Numero di scatti** e premere .

Premere  o  per scegliere il numero di esposizioni che saranno combinate per formare una foto singola e premere .

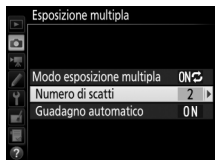

### 4 Scegliere la quantità di guadagno.

Selezionare **Guadagno automatico** e premere .

Vengono visualizzate le seguenti opzioni. Selezionare un'opzione e premere .

- **Si**: il guadagno è regolato in base al numero di esposizioni effettivamente registrate (il guadagno per ciascuna esposizione è impostato su  $\frac{1}{2}$  per 2 esposizioni,  $\frac{1}{3}$  per 3 esposizioni, ecc.).
- **No**: il guadagno non viene regolato quando si registra un'esposizione multipla. Si noti che le foto potrebbero essere influenzate da disturbo (pixel luminosi distribuiti in modo casuale, effetto nebbia o linee).

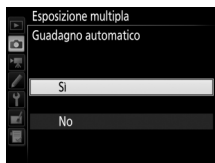
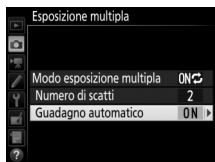

## 5 Inquadrare una foto, mettere a fuoco e scattare.

Nei modi di scatto continuo (📖 103), la fotocamera registra tutte le esposizioni in una singola sequenza. Se è selezionato **Si (serie)**, la fotocamera continua a registrare le esposizioni multiple mentre il pulsante di scatto è premuto; se è selezionato **Si (singola foto)**, la ripresa delle esposizioni multiple terminerà dopo la prima foto. Nel modo autoscatto, la fotocamera registra automaticamente il numero di esposizioni selezionato allo step 3 a pagina 218, indipendentemente dall'opzione selezionata per la Personalizzazione c3 (**Autoscatto**) > **Numero di scatti** (📖 337); l'intervallo tra scatti viene tuttavia controllato dalla Personalizzazione c3 (**Autoscatto**) > **Intervallo tra scatti**. Negli altri modi di scatto, viene scattata una foto ogni volta che il pulsante di scatto viene premuto; continuare la ripresa finché tutte le esposizioni non sono state registrate (per informazioni sull'interruzione di un'esposizione multipla prima che tutte le foto siano state registrate, vedere pagina 220).



L'icona 📷 lampeggia fino al termine della ripresa. Se è selezionato **Si (serie)**, la ripresa dell'esposizione multipla terminerà solo quando **No** è selezionato per il modo esposizione multipla; se è selezionato **Si (singola foto)**, la ripresa dell'esposizione multipla termina automaticamente quando l'esposizione multipla è completa. L'icona 📷 scompare dal display al termine della ripresa dell'esposizione multipla.



## ■ Interruzione delle esposizioni multiple

Per interrompere un'esposizione multipla prima di aver acquisito il numero di esposizioni specificato, selezionare **No** per il modo esposizione multipla. Se la ripresa termina prima di aver acquisito il numero di esposizioni specificato, viene creata un'esposizione multipla dalle esposizioni che sono state registrate fino a quel punto. Se **Guadagno automatico** è attivo, il guadagno verrà regolato per riflettere il numero di esposizioni effettivamente registrato. Si noti che la ripresa terminerà automaticamente se:

- Viene eseguito un reset a due pulsanti (📖 199)
- La fotocamera viene spenta
- La batteria è scarica
- Le immagini vengono cancellate

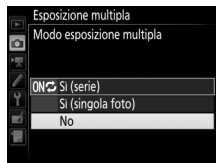

### ✓ Esposizioni multiple

Non rimuovere né sostituire la card di memoria durante la registrazione di una esposizione multipla.

Non è possibile registrare esposizioni multiple in live view. Se si scattano foto in live view, **Modo esposizione multipla** viene resettato su **No**.

Le informazioni di ripresa elencate nella visualizzazione informazioni sulla foto in riproduzione (inclusi misurazione esposimetrica, esposizione, modo di ripresa, lunghezza focale, data di registrazione e orientamento della fotocamera) riguardano il primo scatto dell'esposizione multipla.

### ✍ Foto intervallate

Se le foto intervallate sono attivate prima dello scatto della prima esposizione, la fotocamera registra le esposizioni all'intervallo selezionato finché non viene raggiunto il numero delle esposizioni specificato nel menu di esposizione multipla (il numero di scatti elencati nel menu delle riprese intervallate viene ignorato). Queste esposizioni verranno quindi registrate come una foto singola e le riprese intervallate termineranno (se **Sì (singola foto)** è selezionato per il modo esposizione multipla, anche la ripresa dell'esposizione multipla terminerà automaticamente).

### ✍ Altre impostazioni

Mentre si riprende un'esposizione multipla, le card di memoria non possono essere formattate e alcune opzioni di menu vengono visualizzate in grigio e non sono modificabili.

## Foto intervallate

La fotocamera è in grado di scattare foto automaticamente a intervalli premisurati.

### ☑ Prima della ripresa

Selezionare un modo di scatto diverso da autoscatto (☺) e **MUP** quando si utilizza il timer di intervallo. Prima di iniziare le foto intervallate, effettuare uno scatto di prova alle impostazioni attuali e visualizzare i risultati sul monitor. Quando le impostazioni sono state regolate secondo i propri desideri, rimuovere l'oculare in gomma e coprire il mirino con il coprioculare in dotazione per evitare che la luce che penetra attraverso il mirino interferisca con le foto e l'esposizione (☐ 107).

Prima di scegliere un'ora di avvio, selezionare **Fuso orario e data** nel menu impostazioni e assicurarsi che l'orologio della fotocamera sia impostato alla data e ora corrette (☐ 381).

Si consiglia l'uso di un treppiedi. Innestare la fotocamera su un treppiedi prima dell'inizio della ripresa. Per evitare l'interruzione della ripresa, assicurarsi che la batteria della fotocamera sia completamente carica. In caso di dubbio, caricare la batteria prima dell'uso o utilizzare un adattatore CA e un connettore di alimentazione (disponibili separatamente).

## 1 Selezionare Riprese intervallate.

Selezionare **Riprese intervallate** nel menu di ripresa foto e premere  per visualizzare le impostazioni del timer di intervallo.

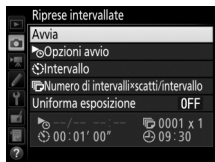

## 2 Regolare le impostazioni del timer di intervallo.

Scegliere un'opzione di avvio, l'intervallo, il numero di scatti per intervallo e l'opzione uniforme esposizione.

- Per scegliere un'opzione di avvio:

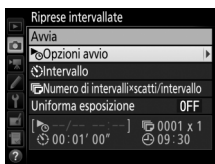

Selezionare **Opzioni avvio** e premere

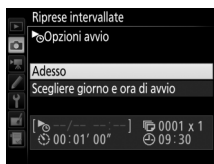

Selezionare un'opzione e premere

Per avviare la ripresa immediatamente, selezionare **Adesso**.  
Per avviare la ripresa a una data e ora scelte, selezionare **Scegliere giorno e ora di avvio**, quindi scegliere la data e ora e premere .

- Per scegliere l'intervallo tra scatti:



Selezionare **Intervallo** e premere



Scegliere un intervallo (ore, minuti e secondi) e premere .

- Per scegliere il numero di scatti per intervallo:



Selezionare **Numero di intervalli x scatti/intervallo** e premere  $\odot$ .



Scegliere il numero di intervalli e il numero di scatti per intervallo e premere  $\odot$ .

Nel modo **S** (fotogramma singolo), le foto per ogni intervallo vengono scattate alla velocità scelta per la Personalizzazione d2 (**Continuo a bassa velocità**,  $\square$  338).

- Per attivare o disattivare uniforme esposizione:



Selezionare **Uniforma esposizione** e premere  $\odot$ .



Selezionare un'opzione e premere  $\odot$ .

Selezionare **Si** permette alla fotocamera di regolare l'esposizione in modo da corrispondere allo scatto precedente in modi diversi da **M** (si noti che uniforme esposizione ha effetto in modo **M** solo se il controllo automatico ISO è attivo).

### 3 Avviare la ripresa.

Selezionare **Avvia** e premere **OK**. La prima serie di scatti sarà eseguita all'ora di avvio specificata o dopo circa 3 sec. se **Adesso** era stato selezionato per **Opzioni avvio** nello step 2. La ripresa continua all'intervallo selezionato finché non sono stati ripresi tutti gli scatti.



#### Durante la ripresa

Durante le foto intervallate, la spia di accesso card di memoria lampeggia. Immediatamente prima dell'inizio del successivo intervallo di ripresa, la visualizzazione dei tempi di posa mostra il numero di intervalli rimanenti e il display del diaframma mostra il numero di scatti rimanenti nell'intervallo attuale. In altri momenti, il numero degli intervalli rimanenti e il numero di scatti in ogni intervallo possono essere visualizzati premendo a metà corsa il pulsante di scatto (una volta rilasciato il pulsante, il tempo di posa e il diaframma vengono visualizzati finché il timer di standby non scade).

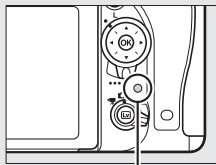

*Spia di accesso card di memoria*

È possibile riprodurre le immagini mentre le foto intervallate sono in corso. Il monitor si spegne automaticamente circa quattro secondi prima di ogni intervallo. Si noti che la modifica delle impostazioni della fotocamera mentre il timer di intervallo è attivo potrebbe causare il termine della ripresa.

## ■ Messa in pausa delle foto intervallate

Le foto intervallate possono essere messe in pausa tra intervalli premendo **OK** o selezionando **Pausa** nel menu del timer di intervallo.

## ■ Riavvio delle riprese intervallate

Per riavviare la ripresa:

### Avvia adesso



Selezionare **Riavvia** e premere **OK**.

### Avvia in un determinato momento

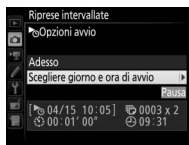

Per **Opzioni avvio**, selezionare **Scegliere giorno e ora di avvio** e premere **OK**.



Scegliere una data e ora di avvio e premere **OK**.



Selezionare **Riavvia** e premere **OK**.

## ■ Terminare le riprese intervallate

Per terminare le foto intervallate e tornare alla ripresa normale prima che tutte le foto siano state scattate, selezionare **No** nel menu del timer di intervallo.

## ■ ■ Nessuna foto

La fotocamera ignora l'intervallo attuale se una qualsiasi delle seguenti situazioni persiste per otto secondi o più dopo l'inizio previsto dell'intervallo: la foto o le foto del precedente intervallo devono ancora essere scattate, la card di memoria è piena o la fotocamera non è in grado di mettere a fuoco in **AF-S** o quando AF singolo è selezionato in **AF-A** (si noti che la fotocamera mette a fuoco nuovamente prima di ciascuno scatto). La ripresa continuerà con l'intervallo successivo.

### ✓ Memoria esaurita

Se la card di memoria è piena, il timer di intervallo rimane attivo ma non viene scattata alcuna foto. Riavviare la ripresa (☐ 226) dopo avere cancellato alcune immagini o spento la fotocamera e inserito un'altra card di memoria.

### ✍ Foto intervallate

Scegliere un intervallo più lungo del tempo necessario a riprendere il numero di scatti selezionato. Se l'intervallo è troppo breve, il numero di foto scattate potrebbe essere inferiore al totale elencato allo step 2 (il numero di intervalli moltiplicato per il numero di scatti per intervallo). Le foto intervallate non possono essere combinate con le esposizioni lunghe (fotografia con posa B o posa T, ☐ 95) oppure fotografia live view o fotografie accelerate (☐ 54, 229) e non sono disponibili in live view filmato (☐ 66) o quando **Registra filmati** è selezionato per la Personalizzazione g4 (**Funzione pulsante di scatto**, ☐ 373). Si noti che, poiché il tempo di posa, la frequenza di scatto e il tempo necessario per registrare foto potrebbero variare da un intervallo all'altro, il tempo tra la fine di un intervallo e l'inizio di quello successivo potrebbe variare. Se non è possibile procedere con la ripresa alle impostazioni attuali (per esempio, se un tempo di posa di **b u l b** o - - è attualmente selezionato nel modo di esposizione manuale, l'intervallo è zero o l'ora di avvio è a meno di un minuto dall'orario attuale), viene visualizzato un avviso sul monitor.

Le riprese intervallate vanno in pausa quando è selezionato il modo ☺ (autoscatto) o **MuP** o se la fotocamera viene spenta e quindi riaccesa (quando la fotocamera è spenta, le batterie e le card di memoria possono essere sostituite senza terminare le foto intervallate). La messa in pausa della ripresa non ha effetto sulle impostazioni del timer di intervallo.

### **Modo di scatto**

Indipendentemente dal modo di scatto selezionato, la fotocamera scatta il numero di scatti specificato a ogni intervallo.

### **Bracketing**

Regolare le impostazioni di bracketing prima di avviare le foto intervallate. Se l'esposizione, il flash o il bracket. D-Lighting attivo sono attivi mentre le foto intervallate sono in esecuzione, la fotocamera scatta il numero di scatti del programma di bracketing a ogni intervallo, indipendentemente dal numero di scatti specificato nel menu del timer di intervallo. Se il bracketing del bilanciamento del bianco è attivo mentre le foto intervallate sono in esecuzione, la fotocamera scatta una foto a ogni intervallo e la elabora per creare il numero di copie specificate nel programma di bracketing.

## Fotografie accelerate

(solo modi , , P, S, A, M e SCENE)

La fotocamera scatta le foto automaticamente agli intervalli selezionati per creare un filmato accelerato silenzioso alle dimensioni del fotogramma e alla frequenza fotogrammi attualmente selezionate nel menu di ripresa filmato (☞ 318). Per informazioni sull'area immagine utilizzata per i filmati accelerati, vedere pagina 76.

### Prima della ripresa

Prima di avviare le fotografie accelerate, effettuare uno scatto di prova con le impostazioni attuali (inquadrando la foto nel mirino per un'anteprima esposizioni precisa) e visualizzare i risultati sul monitor. Per ottenere una colorazione uniforme, scegliere un'impostazione di bilanciamento del bianco diversa da auto (☞ 145). Quando le impostazioni sono state regolate secondo i propri desideri, rimuovere l'oculare in gomma e coprire il mirino con il coprioculare in dotazione per evitare che la luce che penetra attraverso il mirino interferisca con le foto e l'esposizione (☞ 107).

Si consiglia l'uso di un treppiedi. Innestare la fotocamera su un treppiedi prima dell'inizio della ripresa. Per garantire che la ripresa non si interrompa, utilizzare un adattatore CA e un connettore di alimentazione opzionali o una batteria completamente carica.

## 1 Selezionare **Fotografie accelerate**.

Selezionare **Fotografie accelerate** nel menu di ripresa filmato e premere  per visualizzare le impostazioni delle fotografie accelerate.



## 2 Regolare le impostazioni delle fotografie accelerate.

Scegliere un'opzione per intervallo, durata della ripresa totale e uniforme esposizione.

- Per scegliere l'intervallo tra fotogrammi:



Selezionare **Intervallo** e premere .



Scegliere un intervallo più lungo del tempo di posa più lungo previsto (minuti e secondi) e premere .

- Per scegliere la durata della ripresa totale:



Selezionare **Durata della ripresa** e premere .



Scegliere la durata della ripresa (fino a 7 ore e 59 minuti) e premere .

• Per attivare o disattivare uniforme esposizione:



Selezionare **Uniforma esposizione** e premere  $\odot$ .



Selezionare un'opzione e premere  $\odot$ .

Selezionare **Si** permette di uniformare le modifiche più nette dell'esposizione in modi diversi da **M** (si noti che uniforma esposizione ha effetto in modo **M** solo se il controllo automatico ISO è attivo).

### 3 Avviare la ripresa.

Selezionare **Avvia** e premere  $\odot$ . Le fotografie accelerate iniziano dopo circa 3 sec. La fotocamera scatta le foto all'intervallo selezionato per il tempo di ripresa selezionato. Una volta completati, i filmati accelerati vengono registrati nella card di memoria selezionata per **Destinazione** nel menu di ripresa filmato ( $\square$  319).



## ■ Terminare le fotografie accelerate

Per terminare le fotografie accelerate prima che tutte le foto siano state scattate, selezionare **No** nel menu fotografie accelerate e premere **OK**, oppure premere **OK** tra fotogrammi o immediatamente dopo la registrazione di un fotogramma. Verrà creato un filmato dai fotogrammi ripresi fino al punto in cui sono terminate le fotografie accelerate. Si noti che le fotografie accelerate termineranno e non verrà registrato alcun filmato se la fonte di alimentazione viene rimossa o scollegata, oppure se la card di memoria di destinazione viene espulsa.

## ■ Nessuna foto

La fotocamera ignora il fotogramma attuale se non è in grado di mettere a fuoco utilizzando autofocus singolo (**AF-S** o autofocus singolo selezionato per **AF-A**; si noti che la fotocamera esegue nuovamente la messa a fuoco prima di ogni scatto). La ripresa si riavvia con il fotogramma successivo.

### **Fotografie accelerate**

Le fotografie accelerate non sono disponibili in live view (□ 54, 66), a un tempo di posa di **b u l b o - -** (□ 95) oppure quando sono attivi bracketing (□ 202), High Dynamic Range (HDR, □ 177), esposizione multipla (□ 216) o foto intervallate (□ 222). Si noti che, poiché il tempo di posa e il tempo necessario per registrare l'immagine nella card di memoria possono variare da uno scatto all'altro, l'intervallo tra uno scatto in corso di registrazione e l'inizio dello scatto successivo potrebbe variare. La ripresa non verrà avviata se non è possibile registrare un filmato accelerato con le impostazioni attuali (per esempio, se la card di memoria è piena, l'intervallo o la durata della ripresa è zero oppure l'intervallo è più lungo della durata della ripresa).

Le fotografie accelerate potrebbero terminare se vengono utilizzati i controlli fotocamera o vengono modificate le impostazioni oppure viene collegato un cavo HDMI. Verrà creato un filmato dai fotogrammi ripresi fino al punto in cui sono terminate le fotografie accelerate.

### Calcolo della lunghezza del filmato finale

Il numero totale di fotogrammi del filmato finale può essere calcolato in modo approssimativo dividendo il tempo di ripresa per l'intervallo e approssimando per eccesso. La lunghezza del filmato finale può quindi essere calcolata dividendo il numero di scatti per la frequenza fotogrammi selezionata per **Dimens./freq. fotogrammi** nel menu di ripresa filmato (☐ 319). Un filmato di 48 fotogrammi registrato a **1920x1080; 24p**, per esempio, sarà lungo circa due secondi. La lunghezza massima per i filmati registrati utilizzando le fotografie accelerate è 20 minuti.

*Lunghezza registrata/  
lunghezza massima*



*Indicatore card di  
memoria*

*Dimens./freq.  
fotogrammi*

### Durante la ripresa



Durante le fotografie accelerate, la spia di accesso card di memoria lampeggia e l'indicatore di registrazione fotografie accelerate viene visualizzato nel pannello di controllo. Il tempo rimanente (in ore e minuti) compare nella visualizzazione dei tempi di posa subito prima della registrazione di ciascun fotogramma. In altri momenti, il tempo rimanente può essere visualizzato premendo il pulsante di scatto a metà corsa. A prescindere dall'opzione selezionata per la Personalizzazione c2 (**Timer di standby**, ☐ 336), il timer di standby non scade durante la ripresa.





Per visualizzare le impostazioni attuali delle fotografie accelerate o terminare le fotografie accelerate, premere il pulsante **MENU** tra scatti.



### **Mostra foto scattata**

Il pulsante  non può essere usato per visualizzare immagini mentre sono in corso le fotografie accelerate, ma il fotogramma attuale verrà visualizzato per alcuni secondi dopo ciascuno scatto se è selezionato **Si** per **Mostra foto scattata** nel menu di riproduzione ( 307). Non è possibile eseguire altre operazioni di riproduzione mentre è visualizzato il fotogramma.

### **Fotografia con flash**

Per utilizzare il flash durante le fotografie accelerate, selezionare il modo **P**, **S**, **A** o **M** e premere il pulsante  () per sollevare il flash prima dell'inizio della ripresa.

### **Modo di scatto**

Indipendentemente dal modo di scatto selezionato, la fotocamera esegue uno scatto a ogni intervallo. Non è possibile utilizzare l'autoscatto.

### **Vedere anche**

Per informazioni sull'impostazione di un segnale acustico da emettere al termine delle fotografie accelerate, vedere la Personalizzazione d1 (**Segnale acustico**,  338).

## Obiettivi senza CPU

Gli obiettivi senza CPU possono essere utilizzati nei modi **A** e **M**, con il diaframma impostato mediante la ghiera diaframma. Specificando i dati dell'obiettivo (lunghezza focale e apertura massima dell'obiettivo), l'utente può accedere alle seguenti funzioni degli obiettivi CPU.

*Se si conosce la lunghezza focale dell'obiettivo:*

- È possibile utilizzare la parabola motorizzata zoom con i flash esterni opzionali (☐ 433)
- La lunghezza focale dell'obiettivo è elencata (con un asterisco) nel display informazioni sulla foto in riproduzione

*Se si conosce l'apertura massima dell'obiettivo:*

- Il valore del diaframma viene visualizzato nel pannello di controllo e nel mirino
- Il livello del flash è regolato per modifiche nel diaframma se l'unità flash supporta il modo AA (apertura auto)
- Il diaframma è elencato (con un asterisco) nel display informazioni sulla foto in riproduzione



*Se si specificano sia la lunghezza focale sia l'apertura massima dell'obiettivo:*

- È possibile eseguire la misurazione Color Matrix (si noti che potrebbe essere necessario utilizzare la misurazione ponderata centrale o la misurazione spot per ottenere risultati accurati con alcuni obiettivi, inclusi gli obiettivi Reflex-NIKKOR)
- Migliora la precisione della misurazione ponderata centrale e della misurazione spot e del fill-flash con bilanciamento i-TTL per SLR digitale

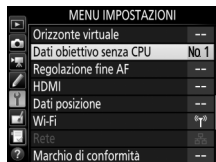

La fotocamera può memorizzare dati per un massimo di nove obiettivi senza CPU. Per accedere o modificare i dati per un obiettivo senza CPU:

- 1 Selezionare Dati obiettivo senza CPU.**  
Selezionare **Dati obiettivo senza CPU** nel menu impostazioni e premere .

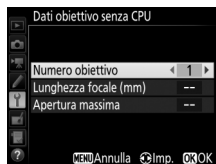

- 2 Scegliere un numero obiettivo.**  
Selezionare **Numero obiettivo** e premere  o  per scegliere un numero obiettivo.



- 3 Inserire la lunghezza focale e il diaframma.**  
Selezionare **Lunghezza focale (mm)** o **Apertura massima** e premere  o  per modificare la voce selezionata.

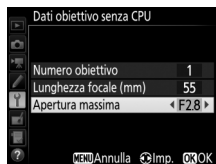

- 4 Salvare le impostazioni e uscire.**  
Premere . La lunghezza focale e il diaframma specificati sono memorizzati sotto il numero obiettivo scelto.

### **Lunghezza focale non elencata**

Se la lunghezza focale corretta non è elencata, scegliere il valore maggiore più vicino alla lunghezza focale effettiva dell'obiettivo.

### **Moltiplicatori di focale e obiettivi zoom**

L'apertura massima per i moltiplicatori di focale è la combinazione dell'apertura massima del moltiplicatore di focale e dell'obiettivo. Si noti che i dati dell'obiettivo non sono regolati quando gli obiettivi senza CPU sono ingranditi o ridotti. I dati delle differenti lunghezze focali possono essere inseriti come numeri obiettivo separati, oppure i dati dell'obiettivo possono essere modificati per riflettere i nuovi valori della lunghezza focale e dell'apertura massima dell'obiettivo ogni volta che lo zoom viene regolato.

Per richiamare i dati dell'obiettivo quando si usa un obiettivo senza CPU:

## 1 Assegnare la selezione del numero dell'obiettivo senza CPU a un controllo fotocamera.

Selezionare **Selezione obiettivo senza CPU** come opzione "Premere + ghiera comandi" per un controllo della fotocamera nel menu Personalizzazioni (☞ 323). La selezione del numero obiettivo senza CPU può essere assegnata al pulsante **Fn** (Personalizzazione f2, **Funzione pulsante Fn**, ☞ 356), al pulsante **Pv** (Personalizzazione f3, **Funzione puls. anteprima**, ☞ 361) o al pulsante **AE-L/AF-L** (Personalizzazione f4, **Funzione pulsante AE-L/AF-L**, ☞ 361).

## 2 Utilizzare il controllo selezionato per scegliere il numero obiettivo.

Premere il pulsante selezionato e ruotare la ghiera di comando principale fino all'apparire del numero obiettivo desiderato sul pannello di controllo.

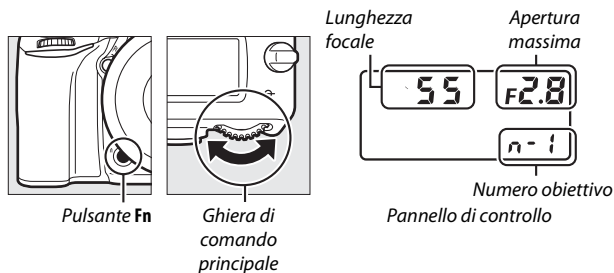

## Dati posizione

L'unità GPS GP-1/GP-1A (disponibile separatamente) può essere collegata al terminale accessori della fotocamera (☐ 443) utilizzando il cavo in dotazione con GP-1/GP-1A, consentendo la registrazione delle informazioni sulla posizione attuale della fotocamera quando vengono scattate le foto. Spegnerla fotocamera prima di collegare GP-1/GP-1A; per maggiori informazioni, vedere il manuale di GP-1/GP-1A.

### ■ Opzioni del menu impostazioni

La voce **Dati posizione** nel menu impostazioni contiene le opzioni elencate di seguito.

- **Timer di standby:** scegliere se gli esposimetri si disattivano automaticamente o meno quando è collegata un'unità GP-1/GP-1A.

Opzione	Descrizione
<b>Attiva</b>	Gli esposimetri si disattivano automaticamente se non viene eseguita alcuna operazione per il periodo di tempo specificato nella Personalizzazione c2 ( <b>Timer di standby</b> , ☐ 336; per dare alla fotocamera il tempo di acquisire i dati posizione, il ritardo viene prolungato fino a un minuto dopo l'attivazione degli esposimetri o l'accensione della fotocamera). Ciò riduce il consumo della batteria.
<b>Disattiva</b>	Gli esposimetri non si disattivano mentre l'unità GP-1/GP-1A è connessa.



- **Posizione:** questa voce è disponibile solo se è collegata un'unità GP-1/GP-1A, quando vengono visualizzati latitudine, longitudine, altitudine e ora di Greenwich (UTC), come riportato dall'unità GP-1/GP-1A.
- **Imposta orologio da satellite:** selezionare **Si** per sincronizzare l'orologio della fotocamera con l'ora riportata dal dispositivo GPS.

## Ora di Greenwich (UTC)

I dati relativi all'ora UTC sono forniti dal dispositivo GPS e sono indipendenti dall'orologio della fotocamera.

## L'icona

Lo stato della connessione è indicato dall'icona 

-  **(statico)**: la fotocamera ha stabilito la comunicazione con l'unità GP-1/GP-1A. Le informazioni sulla foto per immagini scattate mentre è visualizzata questa icona includono un'ulteriore pagina di dati posizione (☞ 253).
-  **(lampeggiante)**: l'unità GP-1/GP-1A sta cercando un segnale. Le foto scattate mentre l'icona lampeggia non includono i dati posizione.
- **Nessuna icona**: non sono stati ricevuti nuovi dati posizione dall'unità GP-1/GP-1A per almeno due secondi. Le foto scattate mentre l'icona  non è visualizzata non includono i dati posizione.

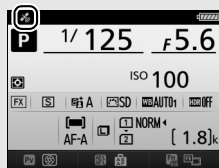

# Ulteriori informazioni sulla riproduzione

## Visualizzazione delle immagini





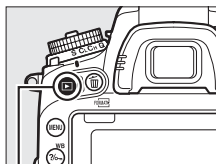









### Riproduzione a pieno formato

Per riprodurre le foto, premere il pulsante . Sul monitor verrà visualizzata la foto più recente.



Pulsante 



Per	Usare	Descrizione
Visualizzare ulteriori foto		Premere  per visualizzare le foto nell'ordine di registrazione,  per visualizzarle in ordine inverso.
Visualizzare informazioni sulla foto		Premere  o  per visualizzare le informazioni sulla foto attuale (  246).
Ritornare al modo di ripresa	 / 	Premere il pulsante di scatto a metà corsa o premere il pulsante  per uscire e tornare al modo di ripresa.
Riprodurre un filmato		Se l'immagine attuale è contrassegnata con l'icona  per mostrare che si tratta di un filmato, la pressione di  avvia la riproduzione del filmato (  79).

### **Ruota foto verticali**

Per visualizzare le foto con orientamento verticale (ritratto) in orientamento verticale, selezionare **Si** per l'opzione **Ruota foto verticali** nel menu di riproduzione (☐ 308).











### **Mostra foto scattata**

Se **Si** è selezionato per **Mostra foto scattata** nel menu di riproduzione (☐ 307), le foto vengono automaticamente visualizzate sul monitor dopo la ripresa (poiché la fotocamera si trova già nel corretto orientamento, le immagini non vengono ruotate automaticamente nel corso di Mostra foto scattata). Nei modi di scatto continuo, la visualizzazione comincia al termine della ripresa, quando viene visualizzata la prima foto della serie attuale.

## Riproduzione miniature

Per visualizzare le immagini in "provini" di quattro, nove o 72 foto, premere il pulsante  (ISO).



Per	Usare	Descrizione
Selezionare le foto		Utilizzare il multi-selettore per selezionare le immagini per la riproduzione a pieno formato, lo zoom in riproduzione (  255), la cancellazione (  258) o la protezione (  257).
Visualizzare la foto selezionata		Premere  per visualizzare la foto selezionata a pieno formato.
Ritornare al modo di ripresa	 / 	Premere il pulsante di scatto a metà corsa o premere il pulsante  per uscire e tornare al modo di ripresa.

## Riproduzione calendario

Per visualizzare le foto scattate in una data selezionata, premere il pulsante  (ISO) quando sono visualizzate 72 foto.















Riproduzione a pieno formato

Riproduzione miniatura





Riproduzione calendario

Le operazioni che possono essere eseguite variano a seconda che il cursore si trovi nell'elenco date o nell'elenco miniature:

Per	Usare	Descrizione
Commutare dall'elenco date all'elenco miniature e viceversa	 (ISO) / 	Premere il pulsante  (ISO) o  nell'elenco date per posizionare il cursore nell'elenco miniature. Premere nuovamente  (ISO) per tornare all'elenco date.
Uscire e tornare alla riproduzione miniatura/zoom in riproduzione della foto selezionata	 (QUAL)	<ul style="list-style-type: none"> <li><b>Elenco date:</b> per uscire e tornare alla riproduzione a 72 fotogrammi.</li> <li><b>Elenco miniature:</b> premere e tenere premuto il pulsante  (QUAL) per aumentare l'ingrandimento della foto selezionata.</li> </ul>
Selezionare date/ selezionare foto		<ul style="list-style-type: none"> <li><b>Elenco date:</b> per selezionare la data.</li> <li><b>Elenco miniature:</b> per selezionare la foto.</li> </ul>
Commutare alla riproduzione a pieno formato e viceversa		<b>Elenco miniature:</b> per visualizzare la foto selezionata.
Ritornare al modo di ripresa	 / 	Premere il pulsante di scatto a metà corsa o premere il pulsante  per uscire e tornare al modo di ripresa.

## Il pulsante **i**

Premendo il pulsante **i** durante la riproduzione a pieno formato o la riproduzione miniature vengono visualizzate le opzioni elencate di seguito.

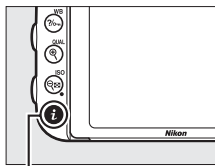

- **Slot e cartella di riproduzione:** per scegliere una cartella per la riproduzione. Selezionare un alloggiamento e premere  per visualizzare un elenco di cartelle sulla card selezionata, quindi selezionare una cartella e premere  per visualizzare le immagini nella cartella selezionata.
  - **Ritocco (solo foto):** utilizzare le opzioni nel menu di ritocco ( 393) per creare una copia ritoccata della foto attuale.
  - **Modifica filmato (solo filmati):** modificare filmati usando le opzioni nel menu di modifica filmato ( 81). È possibile modificare filmati anche premendo il pulsante **i** quando la riproduzione filmato è in pausa.
  - **Sel./desel. per invio a smart device:** selezionare le foto per il caricamento su un dispositivo intelligente ( 289).
- Per uscire dal menu del pulsante **i** e tornare alla riproduzione, premere di nuovo il pulsante **i**.

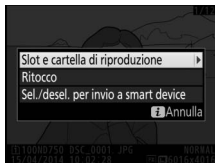

*Pulsante **i***



## Informazioni sulla foto

Le informazioni sulla foto vengono sovrapposte alle immagini in riproduzione a pieno formato. Premere il pulsante  o  per scorrere ciclicamente le informazioni sulla foto come mostrato di seguito. Si noti che i dati "solo foto", i dati di ripresa, gli istogrammi RGB, i dati sulle alte luci e quelli generali sono visualizzati solo se è selezionata l'opzione corrispondente per **Opzioni di visualizz. in riprod.** (📖 302). I dati posizione vengono visualizzati solo se è stato usato un dispositivo GP-1/GP-1A al momento dello scatto della foto (📖 239).

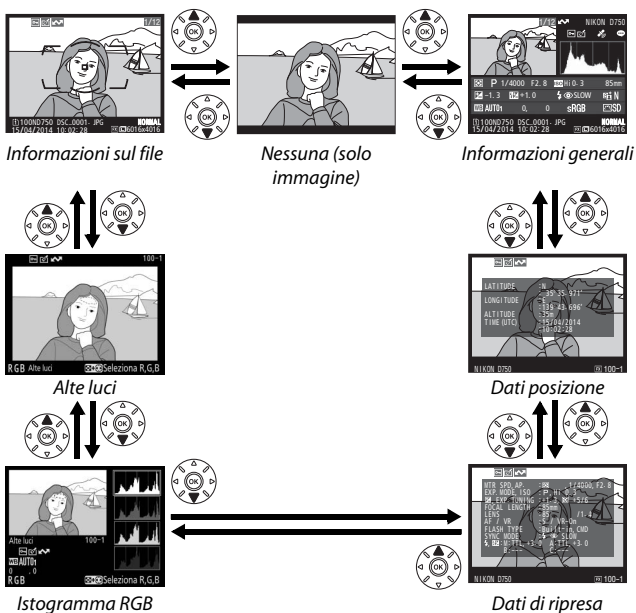

## ■ Informazioni sul file

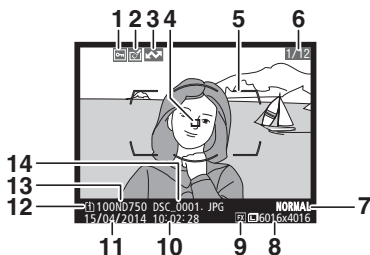

1 Stato Proteggi.....	257	8 Dimensione dell'immagine .....	118
2 Indicatore di avvenuto ritocco ....	393	9 Area immagine.....	110
3 Marchio di caricamento .....	290	10 Ora di registrazione .....	28, 381
4 Punto AF <sup>1,2</sup> .....	127	11 Data di registrazione.....	28, 381
5 Cornici area AF <sup>1</sup> .....	35	12 Alloggiamento card attuale .....	119
6 Numero fotogramma/numero totale di fotogrammi		13 Nome cartella .....	311
7 Qualità dell'immagine .....	115	14 Nome file .....	313

- 1 Visualizzato solo se **Punto AF** è selezionato per **Opzioni di visualizz. in riprod.** (□ 302).
- 2 Se la foto è stata scattata utilizzando **AF-S** o con autofocus singolo selezionato durante **AF-A**, nel display viene mostrato il punto in cui la messa a fuoco è stata bloccata la prima volta. Se la foto è stata scattata usando **AF-C** o con autofocus continuo selezionato durante **AF-A**, il punto AF viene visualizzato solo se era stata selezionata un'opzione diversa da area AF auto per il modo area AF e se la fotocamera era in grado di mettere a fuoco.

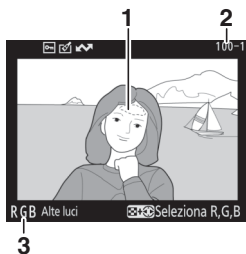

## ■ Alte luci





**1** Alte luci immagine\*

**3** Canale attuale\*

**2** Numero cartella—numero  
fotogramma ..... 311

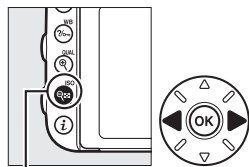
\* Le aree lampeggianti indicano alte luci (aree che potrebbero essere sovraesposte) per il canale attuale. Tenere premuto il pulsante  (ISO) e premere  o  per scorrere ciclicamente tra i canali come segue:





Pulsante  (ISO)

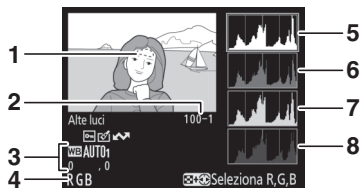

## ■ ■ Istogramma RGB



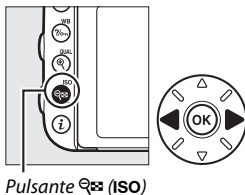

1	Alte luci immagine *	5	Istogramma (canale RGB). In tutti gli istogrammi, l'asse orizzontale corrisponde alla luminosità dei pixel, l'asse verticale al numero dei pixel.
2	Numero cartella—numero fotogramma ..... 311	6	Istogramma (canale rosso)
3	Bilanciamento del bianco ..... 145 Temperatura di colore..... 152 Regolazione fine del bilanciamento del bianco... 149 Premisurazione manuale..... 155	7	Istogramma (canale verde)
4	Canale attuale *	8	Istogramma (canale blu)

\* Le aree lampeggianti indicano alte luci (aree che potrebbero essere sovraesposte) per il canale attuale. Tenere premuto il pulsante  (ISO) e premere  o  per scorrere ciclicamente tra i canali come segue:



## Zoom in riproduzione

Per ingrandire la foto durante la visualizzazione dell'istogramma, premere  (**QUAL**). Utilizzare i pulsanti  (**QUAL**) e  (**ISO**) per ingrandire e ridurre e scorrere l'immagine con il multi-selettore. L'istogramma sarà aggiornato per mostrare solo i dati relativi alla parte dell'immagine visibile nel monitor.



## Iistogrammi

Gli istogrammi visualizzati hanno un valore puramente indicativo e possono differire da quelli visualizzati dai programmi di elaborazione delle immagini. Di seguito sono riportati alcuni istogrammi campione:

Se la foto contiene oggetti con un range ampio di luminosità, la distribuzione contrasto sarà relativamente uniforme.



Se la foto è scura, la distribuzione contrasto sarà spostata verso sinistra.



Se la foto è luminosa, la distribuzione contrasto sarà spostata verso destra.



L'aumento della compensazione dell'esposizione comporta lo spostamento della distribuzione contrasto verso destra, mentre la diminuzione ne comporta lo spostamento verso sinistra. Gli istogrammi possono fornire un'idea sommaria dell'intera esposizione quando una luce ambiente intensa rende difficile vedere le foto nel monitor.

## ■ Dati di ripresa

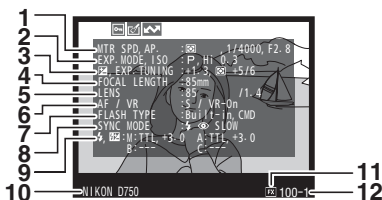

<p><b>1</b> Misurazione esposimetrica..... 139            Tempo di posa ..... 90, 93            Diaframma ..... 91, 93</p> <p><b>2</b> Modo di ripresa ..... 6            Sensibilità ISO<sup>1</sup> ..... 134</p> <p><b>3</b> Compensazione            dell'esposizione ..... 143            Regolazione ottimale            dell'esposizione<sup>2</sup> ..... 336</p> <p><b>4</b> Lunghezza focale ..... 235, 432</p> <p><b>5</b> Dati obiettivo ..... 235</p> <p><b>6</b> Modo messa a fuoco ..... 57, 121, 132            Obiettivo VR (riduzione vibrazioni)<sup>3</sup></p>	<p><b>7</b> Tipo di flash ..... 180, 433            Modo Commander ..... 348</p> <p><b>8</b> Modo flash ..... 181, 183</p> <p><b>9</b> Controllo flash ..... 347, 435, 437            Compensazione flash ..... 188</p> <p><b>10</b> Nome della fotocamera</p> <p><b>11</b> Area immagine ..... 110</p> <p><b>12</b> Numero cartella—numero            fotogramma ..... 311</p>
---	---

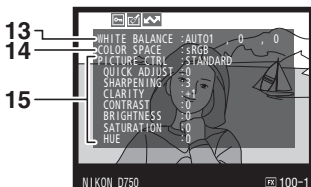

<p><b>13</b> Bilanciamento del bianco ..... 145            Temperatura di colore ..... 152            Regolazione fine del            bilanciamento del bianco... 149            Premisurazione manuale ..... 155</p>	<p><b>14</b> Spazio colore ..... 314</p> <p><b>15</b> Picture Control<sup>4</sup> ..... 165</p>
---	---



<p><b>16</b> Riduzione disturbo su ISO elevati ..... 317</p> <p>Riduzione disturbo su esposizioni lunghe ..... 317</p> <p><b>17</b> D-Lighting attivo ..... 175</p>	<p><b>18</b> Intensità HDR ..... 177</p> <p><b>19</b> Controllo vignettatura ..... 315</p> <p><b>20</b> Cronologia ritocchi ..... 393</p> <p><b>21</b> Commento foto ..... 384</p>
---	--

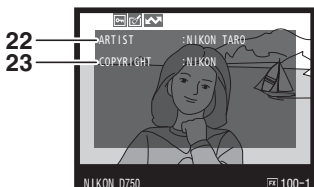

- 22** Nome del fotografo<sup>5</sup> ..... 385    **23** Detentore del copyright<sup>5</sup> ..... 385
- 1 Visualizzata in rosso se la foto è stata scattata con il controllo automatico ISO attivato.
  - 2 Visualizzata se la Personalizzazione b6 (**Regolaz. fine esposimetro**, □ 336) è impostata su un valore diverso da zero per qualunque metodo di misurazione esposimetrica.
  - 3 Visualizzata solo se è montato un obiettivo VR.
  - 4 Le voci visualizzate variano con i Picture Control selezionati.
  - 5 La quarta pagina dei dati di ripresa viene visualizzata solo se le informazioni copyright sono state registrate con la foto, come descritto a pagina 385.

## ■ ■ Dati posizione\* (📖 239)

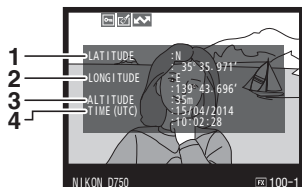

1 Latitudine

2 Longitudine

3 Altitudine

4 Ora di Greenwich (UTC)

\* I dati per i filmati sono per l'avvio della registrazione.

## ■ Informazioni generali

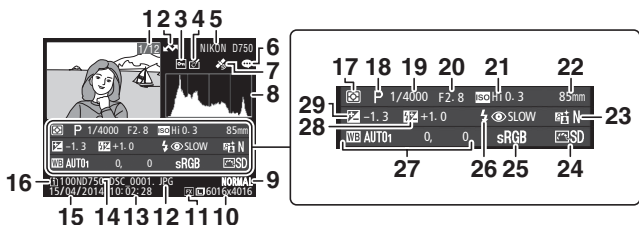

1	Numero fotogramma/numero totale di foto	17	Misurazione esposimetrica .....	139
2	Marchio di caricamento .....	18	Modo di ripresa .....	6
3	Stato Proteggi.....	19	Tempo di posa.....	90, 93
4	Indicatore di avvenuto ritocco ....	20	Diaframma .....	91, 93
5	Nome della fotocamera	21	Sensibilità ISO* .....	134
6	Indicatore commento foto .....	22	Lunghezza focale.....	235, 432
7	Indicatore dati posizione .....	23	D-Lighting attivo .....	175
8	Istogramma che mostra la distribuzione dei toni nell'immagine (□ 250).	24	Picture Control .....	165
9	Qualità dell'immagine .....	25	Spazio colore .....	314
10	Dimensione dell'immagine .....	26	Modo flash.....	181, 183
11	Area immagine.....	27	Bilanciamento del bianco.....	145
12	Nome file.....		Temperatura di colore .....	152
13	Ora di registrazione .....		Regolazione fine del bilanciamento del bianco .....	149
14	Nome cartella .....		Premisurazione manuale .....	155
15	Data di registrazione.....	28	Compensazione flash .....	188
16	Alloggiamento card attuale .....		Modo Commander .....	348
		29	Compensazione dell'esposizione .....	143





\* Visualizzata in rosso se la foto è stata scattata con il controllo automatico ISO attivato.

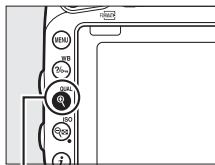



## Uno sguardo più da vicino: zoom in riproduzione

Premere il pulsante  (**QUAL**) per ingrandire la foto visualizzata in riproduzione a pieno formato. Quando lo zoom è attivo, si possono eseguire le seguenti operazioni:

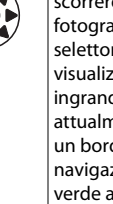





Pulsante  (**QUAL**)

Per	Usare	Descrizione
Aumentare o ridurre l'ingrandimento	 ( <b>QUAL</b> ) /  ( <b>ISO</b> )	<p>Premere  (<b>QUAL</b>) per ingrandire immagini in formato 36 × 24 (3 : 2) fino a un massimo di circa 38 × (immagini grandi), 28 × (immagini medie) o 19 × (immagini piccole). Premere  (<b>ISO</b>) per ridurre l'ingrandimento. Quando una foto è ingrandita, si può utilizzare il multi-selettore per visualizzare le aree dell'immagine non visibili nel monitor. Per scorrere rapidamente ad altre aree del fotogramma, tenere premuto il multi-selettore. La finestra di navigazione viene visualizzata quando il rapporto di ingrandimento viene cambiato; l'area attualmente visibile nel monitor è indicata da un bordo giallo. La barra sotto la finestra di navigazione mostra il rapporto zoom; diventa verde a un rapporto di 1 : 1.</p>
Visualizzare altre aree della foto		

Per	Usare	Descrizione
Selezionare volti		<p>I volti rilevati durante lo zoom sono indicati da bordi bianchi nella finestra di navigazione. Ruotare la ghiera secondaria per visualizzare altri volti.</p> 
Visualizzare altre foto		<p>Ruotare la ghiera di comando principale per visualizzare la stessa area di altre foto al rapporto zoom attuale. Lo zoom in riproduzione viene annullato quando viene visualizzato un filmato.</p>
Ritornare al modo di ripresa		<p>Premere il pulsante di scatto a metà corsa o premere il pulsante  per uscire e tornare al modo di ripresa.</p>



## Protezione contro la cancellazione delle foto

Nella riproduzione a pieno formato, zoom, miniature e calendario, premere il pulsante  (**WB**) per proteggere la foto attuale dalla cancellazione accidentale. I file protetti sono contrassegnati con un'icona  e non possono essere cancellati utilizzando il pulsante  (**FORMAT**) o l'opzione **Cancella** nel menu di riproduzione. Si noti che le foto protette verranno cancellate quando la card di memoria viene formattata (375). Per rimuovere la protezione da una foto in modo da poterla cancellare, visualizzarla o selezionarla e premere il pulsante  (**WB**).



Pulsante  (**WB**)

### Rimozione della protezione da tutte le foto

Per rimuovere la protezione da tutte le immagini nella cartella o nelle cartelle attualmente selezionate nel menu **Cartella di riproduzione**, premere i pulsanti  (**WB**) e  (**FORMAT**) insieme per circa due secondi durante la riproduzione.

## Cancellazione di foto

Per cancellare la foto visualizzata in riproduzione a pieno formato o selezionata nell'elenco miniature, premere il pulsante  (FORMAT). Per cancellare più foto selezionate, tutte le foto scattate in una data selezionata o tutte le foto nella cartella di riproduzione attuale, usare l'opzione **Cancella** nel menu di riproduzione. Una volta cancellate, le foto non possono essere recuperate. Si noti che non è possibile cancellare le foto protette o nascoste.



## Riproduzione a pieno formato, miniature e calendario

Premere il pulsante  (FORMAT) per cancellare la foto attuale.

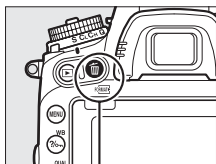
- 1** Premere il pulsante  (FORMAT).  
Viene visualizzata una finestra di conferma.



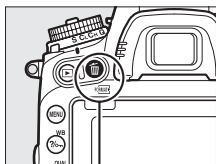

Pulsante  (FORMAT)

- 2** Premere nuovamente il pulsante  (FORMAT).  
Per cancellare la foto, premere il pulsante  (FORMAT). Per uscire senza cancellare la foto, premere il pulsante .



Pulsante  (FORMAT)

### Riproduzione calendario



Durante la riproduzione calendario, si possono cancellare tutte le foto scattate in una data selezionata evidenziando la data nell'elenco date e premendo il pulsante  (🗑️) ( 244).

### Vedere anche

L'opzione **Dopo la cancellazione** nel menu di riproduzione determina se l'immagine successiva o quella precedente verrà visualizzata dopo la cancellazione di una foto ( 307).

## Il menu riproduzione

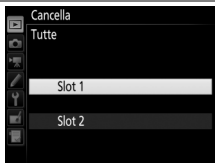

L'opzione **Cancella** nel menu riproduzione contiene le seguenti opzioni. Si noti che, in base al numero di foto, potrebbe essere necessario un certo tempo per la cancellazione.

Opzione	Descrizione
 <b>Selezionate</b>	Per cancellare le foto selezionate.
 <b>Seleziona data</b>	Cancellare tutte le immagini scattate in una data selezionata (☐ 261).
<b>ALL Tutte</b>	Cancellare tutte le immagini nella cartella attualmente selezionata per la riproduzione (☐ 300). Se sono inserite due card, è possibile selezionare la card dalla quale saranno cancellate le immagini.



### ■ Selezionate: cancellazione di foto selezionate

#### 1 Selezionare le foto.

Utilizzare il multi-selettore per selezionare una foto e premere il pulsante  (**ISO**) per selezionare o deselegionare. Le immagini selezionate sono contrassegnate da un'icona . Ripetere in base alle proprie esigenze per selezionare altre immagini.

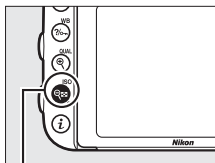

Pulsante  (**ISO**)



---

## 2 Cancellare le foto selezionate.

Premere **OK**. Viene visualizzata una finestra di conferma; selezionare **Sì** e premere **OK**.



### ■ ■ *Seleziona data: cancellazione di foto scattate in una data selezionata*

---

## 1 Selezionare le date.

Selezionare una data e premere **▶** per selezionare tutte le immagini scattate nella data selezionata. Le date selezionate sono contrassegnate con un'icona **☑**. Ripetere in base alle proprie esigenze per selezionare altre date; per deselezionare una data, selezionarla e premere **◀**.

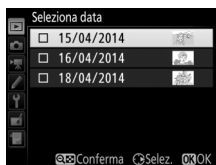

## 2 Cancellare le foto selezionate.

Premere **OK**. Viene visualizzata una finestra di conferma; selezionare **Sì** e premere **OK**.



# Collegamenti

## Installazione di ViewNX 2

Installare il software in dotazione per visualizzare e modificare foto e filmati che sono stati copiati sul computer. Prima di installare ViewNX 2, confermare che il computer soddisfi i requisiti di sistema riportati a pagina 264. Assicurarsi di usare la versione più recente di ViewNX 2, che è disponibile per lo scaricamento dai siti web elencati a pagina xxiii, in quanto versioni precedenti che non supportano la D750 potrebbero non riuscire a trasferire correttamente le immagini in formato NEF (RAW).

### 1 Lanciare il programma di installazione.

Avviare il computer, inserire il CD di installazione e lanciare il programma di installazione. Verrà visualizzata una finestra di dialogo per la selezione della lingua. Se la lingua desiderata non è disponibile, fare clic su **Region Selection (Selezione regione)** per scegliere una regione diversa (la selezione della regione non è disponibile nell'edizione europea).

#### ① *Selezionare la regione (se necessario)*

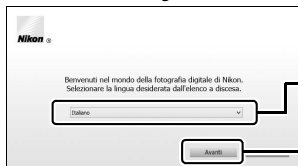

#### ② *Selezionare una lingua*

#### ③ *Fare clic su **Avanti***

---

## 2 Avviare il programma di installazione.

Fare clic su **Installa** e seguire le istruzioni sullo schermo.



Fare clic su **Installa**

---

## 3 Uscire dal programma di installazione.

### Windows

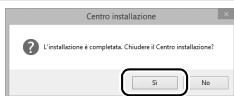

Fare clic su **Sì**

### Mac

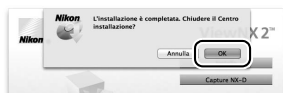

Fare clic su **OK**

---

## 4 Rimuovere il CD del programma di installazione dall'unità CD-ROM.

### Visualizzazione del sito web Nikon

Per visitare il sito web Nikon dopo l'installazione di ViewNX 2, selezionare **Tutti i programmi > Link to Nikon** dal menu di avvio di Windows (è necessario disporre di una connessione Internet).

## Requisiti di sistema

### Windows

CPU	<ul style="list-style-type: none"><li>• <b>Foto:</b> Intel Celeron, Pentium 4 o serie Core, 1,6 GHz o superiore</li><li>• <b>Filmati (riproduzione):</b> Pentium D 3,0 GHz o superiore; Intel Core i5 o superiore consigliato quando si visualizzano filmati con dimensioni del fotogramma di 1.280 × 720 o più a una frequenza fotogrammi di 30 fps o superiore o filmati con dimensioni del fotogramma di 1.920 × 1.080 o più</li><li>• <b>Filmati (modifica):</b> Intel Core i5 o superiore</li></ul>
Sistema operativo *	Versioni preinstallate di Windows 8.1, Windows 7 e Windows Vista
Memoria (RAM)	<ul style="list-style-type: none"><li>• <b>Windows 8.1, Windows 7 o Windows Vista a 32 bit:</b> 1 GB o più (2 GB o più consigliati)</li><li>• <b>Windows 8.1, Windows 7 o Windows Vista a 64 bit:</b> 2 GB o più (4 GB o più consigliati)</li></ul>
Spazio su disco rigido	Minimo 1 GB disponibile sul disco di avvio (3 GB o più consigliati)
Grafica	<ul style="list-style-type: none"><li>• <b>Risoluzione:</b> 1.024 × 768 pixel (XGA) o più (1.280 × 1.024 pixel o più consigliati)</li><li>• <b>Colore:</b> colore a 24 bit (True Color) o più</li></ul>
Interfaccia	Porta USB integrata richiesta. Il software potrebbe non funzionare come previsto se la fotocamera è collegata tramite hub USB.

\* Vedere i siti web elencati a pagina xxiii per le informazioni più recenti sui sistemi operativi supportati.

## Mac

CPU	<ul style="list-style-type: none"><li>• <b>Foto:</b> Intel Core o serie Xeon</li><li>• <b>Filmati (riproduzione):</b> Core Duo 2 GHz o superiore; Intel Core i5 o superiore consigliato quando si visualizzano filmati con dimensioni del fotogramma di 1.280×720 o più a una frequenza di scatto di 30 fps o superiore o filmati con dimensioni del fotogramma di 1.920×1.080 o più</li><li>• <b>Filmati (modifica):</b> Intel Core i5 o superiore</li></ul>
Sistema operativo *	OS X 10.9, 10.8 o 10.7
Memoria (RAM)	2 GB o più (4 GB o più consigliati)
Spazio su disco rigido	Minimo 1 GB disponibile sul disco di avvio (3 GB o più consigliati)
Grafica	<ul style="list-style-type: none"><li>• <b>Risoluzione:</b> 1.024 × 768 pixel (XGA) o più (1.280 × 1.024 pixel o più consigliati)</li><li>• <b>Colore:</b> colore a 24 bit (milioni di colori) o più</li></ul>
Interfaccia	Porta USB integrata richiesta. Il software potrebbe non funzionare come previsto se la fotocamera è collegata tramite hub USB.

\* Vedere i siti web elencati a pagina xxiii per le informazioni più recenti sui sistemi operativi supportati.

## Utilizzo di ViewNX 2

### Copiare immagini sul computer

Prima di procedere, assicurarsi di aver installato il software presente sul CD ViewNX 2 in dotazione (☞ 262).

#### 1 Collegare il cavo USB.

Dopo aver spento la fotocamera ed essersi assicurati che sia inserita una card di memoria, collegare il cavo USB in dotazione come illustrato, quindi accendere la fotocamera.

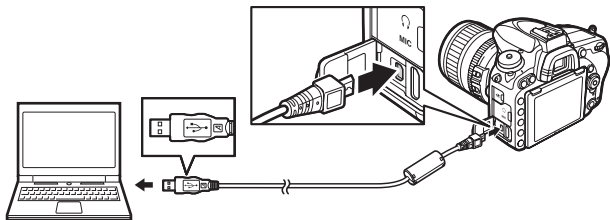

#### ☑ Utilizzo di una fonte di alimentazione affidabile

Per evitare l'interruzione del trasferimento dei dati, assicurarsi che la batteria della fotocamera sia completamente carica.

#### ☑ Collegamento dei cavi

Prima di collegare o scollegare i cavi di interfaccia, assicurarsi che la fotocamera sia spenta. Non forzare e non tentare di inserire i connettori con un'angolazione.

#### ☑ Durante il trasferimento

Non spegnere la fotocamera e non scollegare il cavo USB mentre è in corso il trasferimento.

#### ☑ Hub USB

Collegare la fotocamera direttamente al computer; non collegare il cavo attraverso un hub o una tastiera USB.

## 2 Avviare il componente Nikon Transfer 2 di ViewNX 2.

Se viene visualizzato un messaggio nel quale è richiesto di scegliere un programma, selezionare Nikon Transfer 2.

### Windows 7

Se viene visualizzata la seguente finestra di dialogo, selezionare Nikon Transfer 2 come descritto di seguito.

1 In **Importa immagini e video**, fare clic su **Cambia programma**. Verrà visualizzata una finestra di selezione programma; selezionare **Importa file utilizzando Nikon Transfer 2** e fare clic su **OK**.



2 Fare doppio clic su **Importa file**.

### Windows 8.1

Windows 8.1 potrebbe visualizzare una richiesta AutoPlay quando la fotocamera è collegata. Toccare o fare clic sulla finestra di dialogo e quindi toccare o fare clic su **Importa file/Nikon Transfer 2** per selezionare Nikon Transfer 2.



---

### 3 Fare clic su **Avvia trasferimento**.

Per impostazione predefinita, le immagini sulla card di memoria saranno copiate sul computer.



**Avvia trasferimento**

---

### 4 Terminare la connessione.

Al completamento del trasferimento, spegnere la fotocamera e scollegare il cavo USB.

#### **Avvio manuale di ViewNX 2**

- Windows: fare doppio clic sul collegamento di ViewNX 2 sul desktop.
- Mac: fare clic sull'icona di ViewNX 2 nel Dock.

#### **Per ulteriori informazioni**

Per maggiori informazioni sull'utilizzo di ViewNX 2, consultare la guida online.

#### **Capture NX-D**

Utilizzare il software Capture NX-D di Nikon per ritoccare le foto o per modificare le impostazioni per le immagini in formato NEF (RAW) e salvarle in altri formati. Capture NX-D offre anche una funzione immagine "dust off" che rimuove artefatti dell'immagine dovuti a polvere all'interno della fotocamera. Capture NX-D è disponibile per lo scaricamento da un collegamento nel programma di installazione di ViewNX 2 (☐ 262).

## **Ethernet e reti wireless**

L'unità di comunicazione UT-1 opzionale (☐ 442) può essere utilizzata per caricare foto su un computer o su un server ftp. La fotocamera si connette all'UT-1 utilizzando il cavo USB in dotazione con la fotocamera, mentre l'UT-1 a sua volta si collega alla rete mediante un cavo Ethernet o un trasmettitore wireless WT-5 opzionale (☐ 442). Le unità di comunicazione e i trasmettitori wireless opzionali supportano i seguenti modi:

<b>Modo</b>	<b>Funzione</b>
<b>Caricamento FTP</b>	Caricare foto e filmati esistenti su un computer o un server ftp, oppure caricare nuove foto mentre vengono scattate.
<b>Trasferimento foto</b>	
<b>Controllo fotocamera</b>	Controllare la fotocamera usando il software opzionale Camera Control Pro 2 e salvare nuove foto e filmati direttamente sul computer.
<b>Server HTTP</b>	Visualizzare e scattare immagini in remoto usando un computer o un iPhone dotati di browser.

Per informazioni sull'uso delle unità di comunicazione o dei trasmettitori wireless opzionali, fare riferimento ai manuali forniti con il dispositivo. Assicurarsi di aggiornare alle versioni più recenti del firmware del dispositivo e del relativo software.

### ✔ Caricamento immagini

Una volta stabilita una connessione all'UT-1, il pulsante **i** funziona durante la riproduzione per selezionare immagini per il caricamento nei modi ftp e trasferimento foto (il caricamento avviene solo quando l'UT-1 è collegato). Altre operazioni di riproduzione che utilizzano il pulsante **i**, come **Confronto affiancato** (☐ 419), non possono essere eseguite. Per ripristinare il funzionamento normale, cancellare il profilo di rete come descritto nel manuale dell'UT-1.

### ✔ Durante il trasferimento

I filmati non possono essere registrati o riprodotti quando l'unità UT-1 è collegata e ci sono immagini rimanenti da inviare o immagini attualmente in corso di trasferimento tramite una rete Ethernet o wireless.

### 📎 Filmati

I filmati possono essere caricati tramite reti Ethernet e wireless in modo trasferimento. Si noti, tuttavia, che i filmati non possono essere caricati tramite le funzioni **Invio automatico** o **Invia cartella** nel menu **Opzioni**.

### ✔ Modo Server HTTP

La fotocamera non può essere usata per registrare o visualizzare filmati nel modo server HTTP.

### 📎 Trasmettitori wireless WT-5

Le principali differenze fra WT-5 e WT-5A/B/C/D/E è data dal numero di canali supportati; a meno che non sia specificato diversamente, tutti i riferimenti al WT-5 valgono anche per WT-5A/B/C/D/E.

## Stampa di foto

Le immagini JPEG selezionate possono essere stampate su una stampante PictBridge (☐ 488) collegata direttamente alla fotocamera.

### Collegamento della stampante

Collegare la fotocamera utilizzando il cavo USB in dotazione. Non forzare e non tentare di inserire i connettori con un'angolazione.

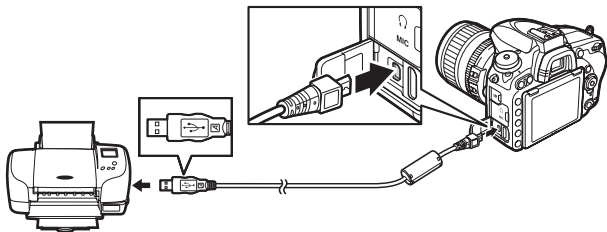

Quando la fotocamera e la stampante vengono accese, verrà visualizzata una schermata di benvenuto nel monitor, seguita da un display di riproduzione PictBridge.

#### **Hub USB**

Collegare la fotocamera direttamente alla stampante; non collegare il cavo attraverso un hub USB.

#### **Selezione delle foto per la stampa**







Non è possibile selezionare foto NEF (RAW) (☐ 115) per la stampa. È possibile creare copie JPEG delle immagini in formato NEF (RAW) utilizzando l'opzione **Elaborazione NEF (RAW)** nel menu di ritocco (☐ 406).

#### **Stampa mediante un collegamento USB diretto**





Verificare che la batteria sia completamente carica o utilizzare un adattatore CA e un connettore di alimentazione opzionali. Quando si scattano foto da stampare attraverso collegamento USB diretto, impostare **Spazio colore** su **sRGB** (☐ 314).







## Stampa di foto singole

### 1 Visualizzare l'immagine desiderata.

Premere  o  per visualizzare altre foto. Premere il pulsante  (**QUAL**) per ingrandire il fotogramma attuale (premere  per uscire dallo zoom). Per visualizzare le miniature, premere il pulsante  (**ISO**). Utilizzare il multi-selettore per selezionare le foto o premere di nuovo  (**ISO**) per visualizzare l'immagine selezionata a pieno formato.

### 2 Regolare le opzioni di stampa.

Premere  per visualizzare le seguenti voci, quindi premere  o  per selezionare una voce e premere  per visualizzare le opzioni (sono elencate solo le opzioni supportate dalla stampante attuale; per usare l'opzione predefinita, selezionare **Impostazioni predefinite**). Dopo aver selezionato un'opzione, premere  per tornare al menu di impostazioni di stampa.

Opzione	Descrizione
<b>Formato carta</b>	Scegliere un formato carta.
<b>Numero copie</b>	Questa opzione è elencata solo quando le immagini vengono stampate una alla volta. Premere  o  per scegliere il numero di copie (massimo 99).
<b>Bordo</b>	Scegliere se inquadrare le foto in bordi bianchi.
<b>Data/ora</b>	Questa opzione consente di scegliere se stampare date e ore di registrazione sulle foto.
<b>Ritaglio</b>	Questa opzione è elencata solo quando le immagini vengono stampate una alla volta. Per uscire senza ritagliare, selezionare <b>Senza ritaglio</b> e premere  . Per ritagliare l'immagine attuale, selezionare <b>Ritaglia</b> e premere  . Viene visualizzata una finestra di selezione ritaglio; premere  ( <b>QUAL</b> ) per aumentare la dimensione del ritaglio,  ( <b>ISO</b> ) per ridurla e usare il multi-selettore per posizionare il ritaglio. Si noti che la qualità di stampa potrebbe diminuire se piccoli ritagli vengono stampati in grandi dimensioni.

---

### 3 Iniziare la stampa.

Selezionare **Inizia stampa** e premere **OK** per iniziare la stampa.  
Per annullare prima che tutte le copie siano state stampate,  
premere **OK**.

#### **Vedere anche**

Per informazioni sulle operazioni da eseguire in caso di errore durante la stampa, vedere pagina 476.

## Stampa di più foto

---











### **1** Visualizzare il menu di PictBridge.

Premere il pulsante **MENU** nel display di riproduzione di PictBridge.

---

### **2** Scegliere un'opzione.

Selezionare una delle seguenti opzioni e premere .

- **Selezione di stampa:** per selezionare le foto da stampare. Utilizzare il multi-selettore per selezionare le foto (per visualizzare l'immagine attuale a pieno formato, premere e tenere premuto il pulsante ) e, tenendo premuto il pulsante , premere  o  per scegliere il numero di copie (massimo 99). Per deselegionare un'immagine, impostare il numero di copie su zero.
- **Seleziona data:** per stampare una copia di tutte le immagini scattate in date selezionate. Premere  o  per selezionare le date e premere  per selezionare o deselegionare. Per visualizzare le foto scattate nella data selezionata, premere  (**ISO**). Utilizzare il multi-selettore per scorrere le foto o premere e tenere premuto  (**QUAL**) per visualizzare la foto attuale a pieno formato. Premere nuovamente  (**ISO**) per tornare alla finestra di selezione della data.
- **Stampa (DPOF):** stampare l'ordine di stampa (DPOF) attuale ( 275). L'ordine può essere visualizzato e modificato prima della stampa, come descritto nella descrizione per **Selezione di stampa**, sopra.
- **Stampa indice:** per creare una stampa indice di tutte le foto JPEG sulla card di memoria, procedere allo step 3. Si noti che, se la card di memoria contiene più di 256 foto, saranno stampate solo le prime 256 foto. Verrà visualizzato un avviso se il formato carta selezionato allo step 3 è troppo piccolo per una stampa indice.

---

### 3 Regolare le opzioni di stampa.

Regolare le impostazioni della stampante come descritto allo step 2 a pagina 272.

---

### 4 Iniziare la stampa.

Selezionare **Inizia stampa** e premere **OK** per iniziare la stampa. Per annullare prima che tutte le copie siano state stampate, premere **OK**.

## **Creazione di un ordine di stampa (DPOF): impostazioni di stampa**

L'opzione **Ordine di stampa (DPOF)** del menu riproduzione consente di creare "ordini di stampa" digitali per stampanti compatibili con PictBridge e dispositivi che supportano DPOF (☞ 488).

---

### 1 Scegliere **Ordine di stampa (DPOF)** > **Seleziona/imposta**.

Selezionare **Ordine di stampa (DPOF)** nel menu di riproduzione, quindi selezionare **Seleziona/imposta** e premere **OK** (per rimuovere tutte le foto dall'ordine di stampa, selezionare **Deseleziona tutto**).

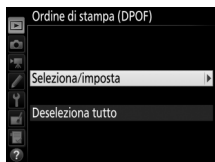

### 2 Selezionare le foto.

Utilizzare il multi-selettore per scorrere le foto (per visualizzare l'immagine attuale a pieno formato, premere e tenere premuto il pulsante **QUAL**) e, tenendo premuto il pulsante **ISO**, premere **▲** o **▼** per scegliere il numero di copie (massimo 99). Per deselegionare un'immagine, impostare il numero di copie su zero. Premere **OK** dopo aver selezionato tutte le immagini desiderate.



### 3 Selezionare le opzioni di sovrastampa.

Selezionare le seguenti opzioni e premere  per attivare e disattivare l'opzione selezionata.

- **Stampa dati di ripresa:** per stampare il tempo di posa e il diaframma su tutte le foto dell'ordine di stampa.
- **Stampa data:** per stampare la data di registrazione su tutte le foto dell'ordine di stampa.

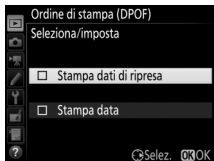

### 4 Completare l'ordine di stampa.

Premere  per completare l'ordine di stampa.

#### Ordine di stampa (DPOF)

Per eseguire la stampa dell'ordine di stampa attuale quando la fotocamera è collegata a una stampante PictBridge, selezionare **Stampa (DPOF)** nel menu di PictBridge e seguire gli step in "Stampa di più foto" per modificare ed eseguire la stampa dell'ordine di stampa attuale (□ 274). Le opzioni di stampa data e dati di ripresa DPOF non sono supportate quando si stampa tramite collegamento diretto USB; per stampare la data di registrazione sulle foto dell'ordine di stampa attuale, utilizzare l'opzione **Data/ora** di PictBridge.

L'opzione **Ordine di stampa (DPOF)** non è disponibile se la card di memoria non contiene lo spazio sufficiente per memorizzare l'ordine di stampa.

Non è possibile selezionare foto NEF (RAW) (□ 115) utilizzando questa opzione. È possibile creare copie JPEG delle immagini in formato NEF (RAW) utilizzando l'opzione **Elaborazione NEF (RAW)** nel menu di ritocco (□ 406).

Gli ordini di stampa potrebbero non essere eseguiti correttamente se delle foto vengono cancellate da computer o da un altro dispositivo successivamente alla creazione dell'ordine.

## Visualizzazione delle foto su un televisore

Il cavo opzionale High-Definition Multimedia Interface (HDMI) (☐ 442) o un cavo HDMI di tipo C (disponibile separatamente presso fornitori terzi) può essere utilizzato per collegare la fotocamera a dispositivi video ad alta definizione. Spegnerne sempre la fotocamera prima di collegare o scollegare un cavo HDMI.

*Collegamento al dispositivo ad alta definizione (scegliere un cavo con il connettore adatto per il dispositivo HDMI)*

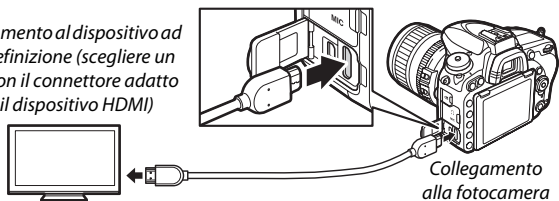

Sintonizzare il dispositivo sul canale HDMI, quindi accendere la fotocamera e premere il pulsante . Durante la riproduzione, le immagini verranno visualizzate sullo schermo del televisore. Il volume può essere regolato usando i controlli del televisore; non è possibile usare i controlli fotocamera.

### Riproduzione su un televisore

Per riproduzioni prolungate, si consiglia di utilizzare un adattatore CA e un connettore di alimentazione (disponibili separatamente). Se i bordi delle foto non sono visibili sul display del televisore, selezionare **95% per HDMI > Avanzata > Dimensione visualizz. output** (☐ 279).

## Opzioni HDMI

L'opzione **HDMI** nel menu impostazioni (☰ 374) controlla la risoluzione output e altre opzioni HDMI avanzate e può anche essere utilizzata per attivare la fotocamera per il comando a distanza da dispositivi che supportano HDMI-CEC (**H**igh-**D**efinition **M**ultimedia Interface-**C**onsumer **E**lectronics **C**ontrol, uno standard che consente l'utilizzo dei dispositivi HDMI per controllare le periferiche alle quali sono collegati).

### ■ Risoluzione output

Scegliere il formato per l'output delle immagini al dispositivo HDMI. Se è selezionato **Auto**, la fotocamera selezionerà automaticamente il formato adatto.



### ■ Controllo periferica

Se è selezionato **Sì** per **HDMI > Controllo periferica** quando la fotocamera è collegata a un televisore che supporta HDMI-CEC e quando sia la fotocamera sia il televisore sono accesi, è possibile utilizzare il telecomando del televisore al posto del multi-selettore della fotocamera e del pulsante **OK** durante la riproduzione a pieno formato e gli slide show. Se è selezionato **No**, il telecomando del televisore non può essere utilizzato per controllare la fotocamera.

## ■ ■ Avanzata

Opzione	Descrizione
Range di output	<p><b>Auto</b> è consigliato per la maggior parte delle situazioni. Se la fotocamera non è in grado di determinare il range di output corretto del segnale video RGB per il dispositivo HDMI, si può scegliere tra le seguenti opzioni:</p> <ul style="list-style-type: none"><li>• <b>Range limitato:</b> per i dispositivi con un range di ingresso del segnale video RGB compreso tra 16 e 235. Scegliere questa opzione se si nota una perdita di dettaglio nelle ombre.</li><li>• <b>Range completo:</b> per i dispositivi con un range di ingresso del segnale video RGB compreso tra 0 e 255. Scegliere questa opzione se le ombre sono "schiarite" o troppo luminose.</li></ul>
Dimensione visualizz. output	Scegliere la copertura dell'inquadratura orizzontale e verticale per l'output HDMI tra 95% o 100%.
Visual. su display live view	Se è selezionato <b>No</b> quando la fotocamera è collegata a un dispositivo HDMI, le informazioni di ripresa non saranno visualizzate nel monitor durante la fotografia live view.
Doppio monitor	Scegliere <b>Si</b> per duplicare il display HDMI sul monitor della fotocamera, <b>No</b> per spegnere il monitor della fotocamera per risparmiare energia. <b>Doppio monitor</b> si attiva automaticamente quando <b>Visual. su display live view</b> è <b>No</b> .

### **HDMI e live view**

Quando la fotocamera è collegata tramite un cavo HDMI, è possibile utilizzare i display HDMI per la fotografia live view e il live view filmato (□ 65, 78). Si noti che se è selezionato **1920×1080; 60p** per **Dimens./freq. fotogrammi** nel menu di ripresa filmato (□ 319), l'impostazione selezionata verrà riflessa nell'uscita HDMI durante la registrazione di filmati solo se sono soddisfatte tutte le condizioni seguenti: **Auto** o **1080p (progressivo)** è selezionato per **HDMI > Risoluzione output, 100%** è selezionato per **HDMI > Avanzata > Dimensione visualizz. output** e **No** è selezionato per **HDMI > Avanzata > Visual. su display live view** (□ 279). Con altre impostazioni, la risoluzione output, le dimensioni del display o la frequenza fotogrammi potrebbero essere diverse da quelle selezionate nei menu della fotocamera.

### **Periferiche HDMI-CEC**

Quando la fotocamera è collegata a una periferica HDMI-CEC, nel pannello di controllo apparirà **CEC** al posto del numero di esposizioni rimanenti.

### **Controllo periferica**

Vedere il manuale del televisore per i dettagli.

# Wi-Fi

## Che cosa può fare il Wi-Fi

La fotocamera è in grado di connettersi tramite reti wireless Wi-Fi a un dispositivo intelligente in cui è in esecuzione l'app dedicata di Nikon Wireless Mobile Utility. Il dispositivo intelligente può essere usato per controllare la fotocamera e scattare foto in remoto, o le foto possono essere scaricate dalla fotocamera al dispositivo intelligente e condivise con altri utenti su Internet. Le immagini possono essere caricate anche dalla fotocamera al dispositivo intelligente (📖 289).

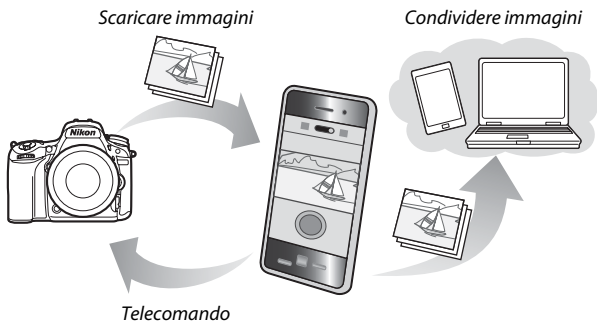

Vedere il manuale della Wireless Mobile Utility per dettagli (📖 283).

### 📌 Wi-Fi

Il Wi-Fi è disponibile solo con la D750. La D750 (K) non supporta il Wi-Fi.

## Accesso alla fotocamera

Prima di collegare tramite Wi-Fi (LAN wireless), installare la Wireless Mobile Utility sul dispositivo intelligente Android o iOS. Le istruzioni per accedere alla fotocamera variano con il tipo di connessione utilizzata dal dispositivo intelligente.

### Android

- **Pulsante WPS:** se il dispositivo intelligente supporta il pulsante WPS (cioè, ha una opzione **Connessione tasto WPS** nel suo menu **Impostazioni Wi-Fi**), è possibile utilizzare questo metodo semplice per collegarsi al dispositivo intelligente (📖 284)
- **Inserimento PIN WPS:** se il dispositivo intelligente supporta WPS, è possibile utilizzare la fotocamera per stabilire una connessione immettendo il PIN visualizzato dal dispositivo intelligente (📖 285)
- **Visualizza SSID:** se il dispositivo intelligente non supporta WPS, è possibile collegare selezionando l'SSID della fotocamera sul dispositivo intelligente (📖 286)

### iOS

- **Visualizza SSID:** collegare selezionando l'SSID della fotocamera sul dispositivo intelligente (📖 286)

### ✔ Sicurezza

Se non si utilizza WPS quando si effettua il collegamento per la prima volta, il collegamento non sarà protetto da una password o da un'altra forma di sicurezza. Le impostazioni di sicurezza possono essere configurate nella Wireless Mobile Utility quando è stata stabilita una connessione. Ulteriori informazioni possono essere trovate nel manuale della Wireless Mobile Utility, che è disponibile per lo scaricamento in formato PDF dai seguenti URL:

- **Android:** <http://nikonimglib.com/ManDL/WMAU/>
- **iOS:** <http://nikonimglib.com/ManDL/WMAU-ios/>

## Installare l'app Wireless Mobile Utility

### 1 Trovare l'app.

Sul dispositivo intelligente, collegarsi al servizio Google Play, all'App Store o a un altro rivenditore di app e cercare "Wireless Mobile Utility". Per ulteriori informazioni, consultare le istruzioni fornite con il dispositivo intelligente.

### 2 Installare l'app.

Leggere la descrizione dell'app e installare l'app. Un manuale pdf per la Wireless Mobile Utility è disponibile per lo scaricamento ai seguenti URL:

- **Android:** <http://nikonimglib.com/ManDL/WMAU/>





- **iOS:** <http://nikonimglib.com/ManDL/WMAU-ios/>



## WPS (solo Android)

### 1 Attivare il Wi-Fi incorporato della fotocamera.

Selezionare **Wi-Fi** nel menu impostazioni e premere . Selezionare **Connessione alla rete** e premere , quindi selezionare **Attiva** e premere . Attendere alcuni secondi perché il Wi-Fi si attivi.

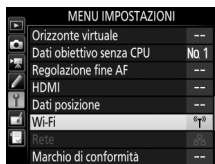



### 2 Collegare.

Attivare le connessioni tasto WPS sulla fotocamera e sul dispositivo intelligente:

- **Fotocamera:** selezionare **Impostazioni di rete** e premere .



Selezionare **Pulsante WPS** e premere  per preparare la fotocamera per una connessione WPS. La fotocamera attende per circa due minuti per una richiesta di connessione WPS dal dispositivo intelligente. Per prolungare il tempo di attesa, premere .

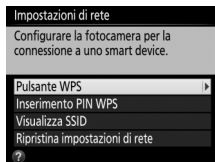

- **Dispositivo intelligente:** selezionare **Impostazioni Wi-Fi > Connessione tasto WPS**.

### 3 Lanciare la Wireless Mobile Utility.

Lanciare la Wireless Mobile Utility sul dispositivo intelligente.  
Verrà visualizzata la finestra di dialogo principale.

## Inserimento PIN (solo Android)

### 1 Attivare il Wi-Fi incorporato della fotocamera.

Selezionare **Wi-Fi** nel menu impostazioni e premere . Selezionare **Connessione alla rete** e premere , quindi selezionare **Attiva** e premere . Attendere alcuni secondi perché il Wi-Fi si attivi.

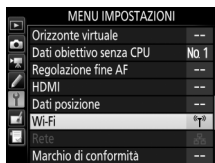

### 2 Selezionare Impostazioni di rete > Inserimento PIN WPS.





Selezionare **Impostazioni di rete** e premere .



Selezionare **Inserimento PIN WPS** e premere .



### 3 Immettere il PIN.



Immettere il PIN visualizzato dal dispositivo intelligente. Premere  o  per selezionare le cifre e premere  o  per modificare. Premere  quando l'immissione è completa.

### 4 Lanciare la Wireless Mobile Utility.

Lanciare la Wireless Mobile Utility sul dispositivo intelligente. Verrà visualizzata la finestra di dialogo principale.

## SSID (Android e iOS)

### 1 Attivare il Wi-Fi incorporato della fotocamera.

Selezionare **Wi-Fi** nel menu impostazioni e premere . Selezionare **Connessione alla rete** e premere , quindi selezionare **Attiva** e premere . Attendere alcuni secondi perché il Wi-Fi si attivi.

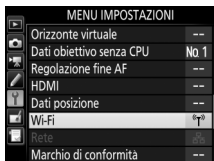

---

## 2 Visualizzare l'SSID della fotocamera.

Selezionare **Impostazioni di rete** e premere .



Selezionare **Visualizza SSID** e premere .

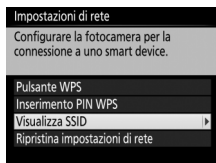

---

## 3 Selezionare l'SSID della fotocamera.

Selezionare l'SSID della fotocamera nell'elenco di reti visualizzato dal dispositivo intelligente.

---

## 4 Lanciare la Wireless Mobile Utility.

Lanciare la Wireless Mobile Utility sul dispositivo intelligente. Verrà visualizzata la finestra di dialogo principale.

## ■ Chiusura della connessione

Il Wi-Fi può essere disattivato:

- Selezionando **Wi-Fi** > **Connessione alla rete** > **Disattiva** nel menu impostazioni della fotocamera
- Avviando la registrazione filmato
- Collegando un'unità di comunicazione UT-1 opzionale
- Spegnendo la fotocamera

## ■ Ripristino delle impostazioni predefinite

Per ripristinare le impostazioni di rete predefinite, selezionare **Wi-Fi** > **Impostazioni di rete** > **Ripristina impostazioni di rete**. Verrà visualizzata una finestra di conferma; selezionare **Si** e premere **OK** per ripristinare le impostazioni di rete predefinite.

### ■ Il display Wi-Fi

Quando è attivato il Wi-Fi, un'icona (📶) lampeggia nel pannello di controllo. L'icona smette di lampeggiare quando è stato stabilito un collegamento e la fotocamera sta scambiando dati con il dispositivo intelligente.

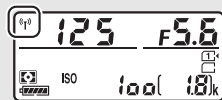

### ■ Wi-Fi

Leggere le avvertenze alle pagine da xxiv a xxv prima di utilizzare la funzione Wi-Fi. Per disattivare il Wi-Fi nei luoghi in cui il suo uso è proibito, selezionare **Wi-Fi** > **Connessione alla rete** > **Disattiva** nel menu impostazioni della fotocamera. Si noti che le Eye-Fi card non possono essere utilizzate mentre è attivato il Wi-Fi e che il timer di standby non si spegne mentre l'app Wireless Mobile Utility sul dispositivo intelligente sta comunicando con la fotocamera. Se non vengono scambiati dati per circa 5 minuti, il timer di standby si spegnerà. La funzione Wi-Fi della fotocamera è disponibile solo quando è inserita una card di memoria e non può essere utilizzata quando è collegato un dispositivo USB o un cavo HDMI. Per evitare perdita di alimentazione durante il collegamento, caricare la batteria prima di attivare la connessione alla rete.

## Selezione di immagini per il caricamento

Seguire gli step di seguito per selezionare le foto per il caricamento sul dispositivo intelligente. I filmati non possono essere selezionati per il caricamento.

### Selezione di singole immagini per il caricamento

#### 1 Selezionare una foto.

Visualizzare la foto o selezionarla nell'elenco miniature durante la riproduzione miniature o calendario.

#### 2 Visualizzare le opzioni di riproduzione.

Premere il pulsante **i**.

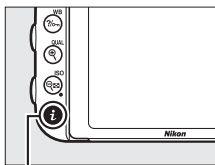

Pulsante **i**

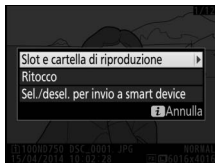

### 3 Scegliere **Sel./desel. per invio a smart device**.

Selezionare **Sel./desel. per invio a smart device** e premere **OK**. Le immagini selezionate per il caricamento sono indicate da un'icona ; per deselezionare, visualizzare o selezionare l'immagine e ripetere gli step 2 e 3.

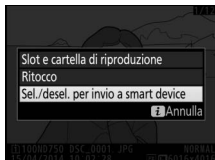

## Selezione di più immagini per il caricamento

Per cambiare lo stato di caricamento di più immagini, utilizzare l'opzione **Wi-Fi > Seleziona per l'invio a smart device** nel menu impostazioni.

### 1 Scegliere **Seleziona per l'invio a smart device**.

Selezionare **Wi-Fi** nel menu impostazioni, quindi selezionare **Seleziona per l'invio a smart device** e premere **OK**.



### 2 Selezionare le foto.

Usare il multi-selettore per selezionare le immagini e premere **ISO** per selezionare o deselezionare (per visualizzare a pieno formato l'immagine selezionata, premere e tenere premuto il pulsante **QUAL**). Le foto selezionate sono contrassegnate da un'icona **ISO**.

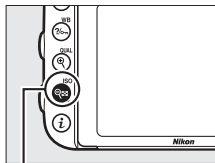

Pulsante **ISO**



### 3 Premere **OK**.

Premere **OK** per completare l'operazione.

# Guida ai menu

## Predefiniti

Di seguito sono elencate le impostazioni predefinite per le opzioni dei menu della fotocamera. Per informazioni sui reset a due pulsanti, vedere pagina 199.

### ■ Impostazioni predefinite del menu di riproduzione

Opzione	Predefinito
Cartella di riproduzione (☐ 300)	ND750
Mostra foto scattata (☐ 307)	No
Dopo la cancellazione (☐ 307)	Mostra seguente
Ruota foto verticali (☐ 308)	Sì
Slide show (☐ 308)	
Tipo immagine (☐ 308)	Immagini fisse e filmati
Intervallo fotogrammi (☐ 308)	2 sec.

### ■ Impostazioni predefinite del menu di ripresa foto<sup>1</sup>

Opzione	Predefinito
Nome file (☐ 313)	DSC
Ruolo card nello slot 2 (☐ 119)	Eccedenza
Qualità dell'immagine (☐ 115)	JPEG Normal
Dimensione dell'immagine (☐ 118)	Grande
Area immagine (☐ 110)	
Scegli area immagine (☐ 111)	FX (36×24)
Ritaglio DX auto (☐ 111)	Sì
Compressione JPEG (☐ 117)	Priorità dimensione
Registrazione NEF (RAW) (☐ 117)	
Tipo (☐ 117)	Compressione senza perdita
Profondità di bit NEF (RAW) (☐ 117)	14 bit

<b>Opzione</b>	<b>Predefinito</b>
Bilanciamento del bianco (☐ 145)	Auto > Normale
Regolazione fine (☐ 149)	A-B: 0, G-M: 0
Temperatura di colore (☐ 152)	5.000 K
Premisurazione manuale (☐ 155)	d-1
Imposta Picture Control (☐ 165)	Standard
Spazio colore (☐ 314)	sRGB
<b>D-Lighting attivo (☐ 175)</b>	
<b>P, S, A, M,</b>  ,  ,  ,  ,  ,  ,  , 	No
Altri modi	Auto
<b>HDR (high dynamic range) (☐ 177)</b>	
Modo HDR (☐ 178)	No
Intensità HDR (☐ 178)	Auto
Controllo vignettatura (☐ 315)	Normale
Controllo distorsione auto (☐ 316)	No
NR su esposizioni lunghe (☐ 317)	No
NR su ISO elevati (☐ 317)	Normale
<b>Impostazioni sensibilità ISO (☐ 134)</b>	
Sensibilità ISO (☐ 134)	
<b>P, S, A, M</b>	100
Altri modi	Auto
Controllo automatico ISO (☐ 136)	No
Modo comando a distanza (ML-L3) (☐ 193)	No
<b>Esposizione multipla<sup>2</sup> (☐ 216)</b>	
Modo esposizione multipla (☐ 217)	No
Numero di scatti (☐ 218)	2
Guadagno automatico (☐ 218)	Sì

Opzione	Predefinito
Riprese intervallate (☐ 222)	
Opzioni avvio (☐ 223)	Adesso
Intervallo (☐ 223)	1 min.
Numero di intervalli×scatti/intervallo (☐ 224)	0001×1
Uniforma esposizione (☐ 224)	No

- 1 Le impostazioni predefinite possono essere ripristinate con **Reset menu di ripresa foto** (☐ 311).
- 2 **Reset menu di ripresa foto** non può essere selezionato mentre è in corso la ripresa.

## ■ Impostazioni predefinite del menu di ripresa filmato \*

Opzione	Predefinito
Nome file (☐ 313)	DSC
Destinazione (☐ 319)	Slot 1
Dimens./freq. fotogrammi (☐ 319)	1920×1080; 60p
Qualità filmato (☐ 320)	Normale
Sensibilità microfono (☐ 320)	Sensibilità automatica
Risposta in frequenza (☐ 320)	Range ampio
Attenuazione vento (☐ 321)	No
Area immagine (☐ 76)	
Scegli area immagine (☐ 111)	FX (36×24)
Ritaglio DX auto (☐ 111)	Si
Bilanciamento del bianco (☐ 321)	Come impostazioni foto
Regolazione fine (☐ 149)	A-B: 0, G-M: 0
Temperatura di colore (☐ 152)	5.000 K
Premisurazione manuale (☐ 155)	d-1
Imposta Picture Control (☐ 321)	Come impostazioni foto
NR su ISO elevati (☐ 317)	Normale
Impostaz. sensibilità ISO filmato (☐ 322)	
Sensibilità ISO (modo M) (☐ 322)	100
Controllo auto ISO (modo M) (☐ 322)	No
Sensibilità massima (☐ 322)	12800

Opzione	Predefinito
Fotografie accelerate (☐ 229)	
Intervallo (☐ 230)	5 sec.
Durata della ripresa (☐ 230)	25 minuti
Uniforma esposizione (☐ 231)	Sì



\* Le impostazioni predefinite possono essere ripristinate con **Reset menu di ripresa filmato** (☐ 318).

## ■ ■ Impostazioni predefinite del menu Personalizzazioni\*

Opzione	Predefinito
a1 Selezione priorità AF-C (☐ 326)	Scatto
a2 Selezione priorità AF-S (☐ 327)	Messa a fuoco
a3 Focus Tracking + Lock-On (☐ 328)	3 (Normale)
a4 Illuminazione punto AF (☐ 329)	
Modo Messa a fuoco manuale	Sì
Visualizza AF ad area dinamica	No
Illuminazione area AF a gruppo	☒ (Quadrati)
a5 Illuminazione punti AF (☐ 329)	Auto
a6 Inclusione punti AF (☐ 330)	Normale
a7 Numero di punti AF (☐ 330)	51 punti
a8 Mem. punti con l'orientamento. (☐ 331)	No
a9 Illuminatore AF incorporato (☐ 332)	Sì
b1 Valore increm. sens. ISO (☐ 333)	1/3 step
b2 Step EV in esposizione (☐ 333)	1/3 step
b3 Comp. agevolata esposizione (☐ 334)	No
b4 Misurazione matrix (☐ 335)	Con rilevamento del volto
b5 Area ponderata centrale (☐ 335)	ø12 mm
b6 Regolaz. fine esposimetro (☐ 336)	
Misurazione matrix	0
Misuraz. pond. centrale	0
Misurazione spot	0
Misuraz. ponder. su alte luci	0

<b>Opzione</b>		<b>Predefinito</b>
c1	Pulsante di scatto AE-L (☐ 336)	No
c2	Timer di standby (☐ 336)	6 sec.
c3	Autoscatto (☐ 337)	
	Tempo di attesa autoscatto	10 sec.
	Numero di scatti	1
	Intervallo tra scatti	0,5 sec.
c4	Ritardo autosp. monitor (☐ 337)	
	Riproduzione	10 sec.
	Menu	1 min.
	Visualizzazione informazioni	10 sec.
	Mostra foto scattata	4 sec.
	Live view	10 min.
c5	Tempo attesa telecom. (ML-L3) (☐ 337)	1 min.
d1	Segnale acustico (☐ 338)	
	Volume	No
	Tono	Moderato
d2	Continuo a bassa velocità (☐ 338)	3 fps
d3	Limite scatto continuo (☐ 339)	100
d4	Esposizione posticipata (☐ 339)	No
d5	Avviso flash (☐ 339)	Sì
d6	Numerazione sequenza file (☐ 340)	Sì
d7	Mostra reticolo mirino (☐ 341)	No
d8	ISO agevolato (☐ 341)	No
d9	Visualizzazione informazioni (☐ 341)	Auto
d10	Illuminazione LCD (☐ 342)	No
d11	Batterie nell'MB-D16 (☐ 343)	LR6 (Alcaline AA)
d12	Ordine batterie (☐ 344)	Prima le batterie dell'MB-D16

<b>Opzione</b>		<b>Predefinito</b>
e1	Tempo sincro flash (☐ 345)	1/200 sec.
e2	Tempo di posa flash (☐ 346)	1/60 sec.
e3	Controllo flash incorporato/Flash opzionale (☐ 347)	TTL
e4	Compens. esposizione flash (☐ 353)	Intero fotogramma
e5	Lampi flash pilota (☐ 353)	Sì
e6	Opzioni auto bracketing (☐ 353)	AE e flash
e7	Ordine bracketing (☐ 354)	MTR > Sotto > Sovra
f1	Pulsante OK (☐ 354)	
	Modo di ripresa (☐ 354)	Seleziona punto AF centrale
	Modo di riproduzione (☐ 355)	Miniature sì/no
f2	Funzione pulsante Fn (☐ 356)	
	Premere (☐ 356)	Nessuna
	Premere + ghiera comandi (☐ 360)	Scegli area immagine
f3	Funzione puls. anteprima (☐ 361)	
	Premere (☐ 361)	Anteprima
	Premere + ghiera comandi (☐ 361)	Nessuna
f4	Funzione pulsante AE-L/AF-L (☐ 361)	
	Premere (☐ 361)	Blocco AE/AF
	Premere + ghiera comandi (☐ 362)	Nessuna
f5	Personalizzazione ghiera (☐ 363)	
	Rotazione inversa (☐ 363)	Compensazione esposizione: ☐ Tempo di posa/diaframma: ☐
	Inverti principale/secondaria (☐ 363)	Impostazione esposizione: No Impostazione autofocus: No
	Impostazione diaframma (☐ 364)	Ghiera secondaria
	Menu e riproduzione (☐ 364)	No
	Avanz. fotogr. ghiera second. (☐ 364)	10 fotogrammi

Opzione		Predefinito
f6	Press. pulsante uso ghiera (☐ 365)	No
f7	Blocco scatto con slot vuoto (☐ 365)	Attiva scatto
f8	Inverti indicatori (☐ 366)	
f9	Pulsante registrazione filmato (☐ 366)	
	Premere + ghiera comandi	Nessuna
f10	Funz. puls.  dell'MB-D16 (☐ 367)	Blocco AE/AF
f11	Funzione pulsante Fn telec. (WR) (☐ 368)	Nessuna
g1	Funzione pulsante Fn (☐ 370)	
	Premere	Nessuna
g2	Funzione puls. anteprima (☐ 372)	
	Premere	Creazione di indici
g3	Funzione pulsante AE-L/AF-L (☐ 373)	
	Premere	Blocco AE/AF
g4	Funzione pulsante di scatto (☐ 373)	Scatta foto

\* Impostazioni predefinite ripristinate con **Reset personalizzazioni** (☐ 326).

## ■ Impostazioni predefinite del menu impostazioni

Opzione	Predefinito
Salva impostazioni utente (□ 99)	
Salva in U1	Il modo di ripresa è impostato in maniera predefinita su <b>P</b>
Salva in U2	
Luminosità del monitor (□ 376)	0
Bilanciamento colore monitor (□ 377)	A-B: 0, G-M: 0
Pulisci sensore di immagine (□ 448)	
Pulisci all'avvio/spegnimento (□ 449)	Pulisci all'avvio e spegnimento
Riduzione dello sfarfallio (□ 380)	Auto
Fuso orario e data (□ 381)	
Ora legale	No
Rotazione auto immagine (□ 382)	Sì
HDMI (□ 278)	
Risoluzione output (□ 278)	Auto
Controllo periferica (□ 278)	Sì
Avanzata (□ 279)	
Range di output	Auto
Dimensione visualizz. output	100%
Visual. su display live view	Sì
Doppio monitor	Sì
Dati posizione (□ 239)	
Timer di standby	Attiva
Imposta orologio da satellite	Sì
Wi-Fi (□ 282)	
Connessione alla rete	Disattiva
Caricamento Eye-Fi (□ 391)	Attiva

## ▶ Il menu di riproduzione: *gestione delle immagini*

Per visualizzare il menu riproduzione, premere **MENU** e selezionare la scheda ▶ (menu riproduzione).



Pulsante MENU

### Opzioni del menu riproduzione

Il menu riproduzione contiene le seguenti opzioni:

Opzione		Opzione	
<b>Cancella</b>	260	<b>Mostra foto scattata</b>	307
<b>Cartella di riproduzione</b>	300	<b>Dopo la cancellazione</b>	307
<b>Nascondi immagine</b>	301	<b>Ruota foto verticali</b>	308
<b>Opzioni di visualizz. in riprod.</b>	302	<b>Slide show</b>	308
<b>Copia foto</b>	303	<b>Ordine di stampa (DPOF)</b>	275

#### **Vedere anche**

Le impostazioni predefinite dei menu sono elencate a pagina 292.

### **Cartella di riproduzione**

Pulsante MENU → ▶ *menu di riproduzione*

Scegliere una cartella per la riproduzione (📖 241):

Opzione	Descrizione
<b>ND750</b>	Le immagini in tutte le cartelle create con la D750 saranno visibili durante la riproduzione.
<b>Tutte</b>	Durante la riproduzione saranno visualizzate le foto di tutte le cartelle.
<b>Attuale</b>	Durante la riproduzione saranno visibili solo le foto nella cartella attuale.

## Nascondi immagine

Pulsante MENU →  menu di riproduzione

Nascondere o rivelare le immagini. Le foto nascoste sono visibili solo nel menu **Nascondi immagine** e possono essere cancellate soltanto formattando la card di memoria.

Opzione	Descrizione
<b>Seleziona/imposta</b>	Nascondere o rivelare le immagini selezionate.
<b>Seleziona data</b>	Selezionando questa opzione viene visualizzato un elenco di date. Per nascondere tutte le immagini scattate in una data, selezionare la data e premere  . Le date selezionate sono contrassegnate da un  ; per rivelare tutte le immagini scattate in una data selezionata, selezionarla e premere  . Premere  per completare l'operazione.
<b>Deseleziona tutto</b>	Rivelare tutte le immagini.



### Foto protette e foto nascoste





Rivelare un'immagine protetta rimuoverà anche la protezione dall'immagine.

Seguire gli step di seguito per nascondere o rivelare foto selezionate.

- Scegliere Seleziona/imposta.**  
Selezionare **Seleziona/imposta** e premere .



## 2 Selezionare le foto.

Utilizzare il multi-selettore per scorrere le immagini sulla card di memoria (per visualizzare l'immagine selezionata a pieno formato, premere e tenere premuto il pulsante /QUAL) e premere  (ISO) per selezionare l'immagine attuale. Le immagini selezionate sono contrassegnate da un'icona ; per deselegnare un'immagine, selezionarla e premere di nuovo  (ISO). Continuare fino a selezionare tutte le foto desiderate.

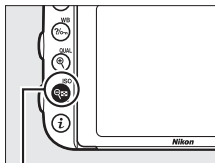

Pulsante  (ISO)









## 3 Premere .

Premere  per completare l'operazione.

### Opzioni di visualizz. in riprod.

Pulsante MENU →  menu di riproduzione

Scegliere le informazioni disponibili nella visualizzazione informazioni sulla foto in riproduzione ( 246). Premere  o  per selezionare un'opzione, quindi premere  per selezionare l'opzione per la visualizzazione informazioni sulla foto. Un  appare accanto alle voci selezionate; per deselegnare, selezionare una voce e premere . Per tornare al menu riproduzione, premere .

## Copia foto

Pulsante MENU →  menu di riproduzione

Copiare le immagini da una card di memoria all'altra. Questa opzione è disponibile solo quando sono inserite due card di memoria nella fotocamera.

Opzione	Descrizione
Seleziona origine	Scegliere la card dalla quale saranno copiate le foto.
Seleziona foto	Selezionare le foto da copiare.
Seleziona cartella destinaz.	Selezionare la cartella di destinazione sulla card rimanente.
Copiare le foto?	Copiare le immagini selezionate nella destinazione specificata.

- Scegliere Seleziona origine.**  
Selezionare **Seleziona origine** e premere .

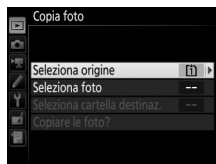

- Selezionare la card di origine.**  
Selezionare l'alloggiamento della card contenente le immagini da copiare e premere .



- Scegliere Seleziona foto.**  
Selezionare **Seleziona foto** e premere .

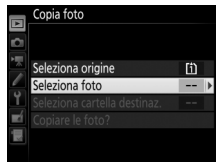





- 4 Selezionare la cartella di origine.**  
Selezionare la cartella contenente le foto da copiare e premere .

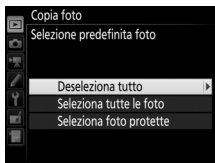

- 5 Eseguire la selezione iniziale.**  
Prima di continuare a selezionare o deselegare le singole foto, si possono contrassegnare tutte le foto o tutte le foto protette nella cartella per la copia scegliendo **Seleziona tutte le foto** o **Seleziona foto protette**. Per contrassegnare solo le immagini selezionate individualmente per la copia, scegliere **Deseleziona tutto** prima di continuare.



- 6 Selezionare immagini aggiuntive.**  
Selezionare le immagini e premere  (**ISO**) per selezionare o deselegare (per visualizzare a pieno formato l'immagine selezionata, premere e tenere premuto il pulsante ). Le immagini selezionate sono contrassegnate con un . Premere  per procedere allo step 7 al termine della selezione.

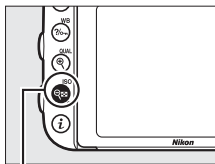



Pulsante  (**ISO**)

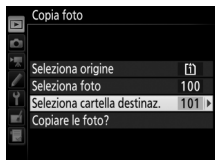

- 7 Scegliere **Seleziona cartella destinaz.****  
Selezionare **Seleziona cartella destinaz.** e premere .



- 8 Selezionare una cartella di destinazione.**

Per immettere un numero di cartella, scegliere **Seleziona cartella per numero**, immettere il numero ( 311) e premere . Se la cartella con il numero selezionato non esiste già, verrà creata una nuova cartella.



Per scegliere da un elenco di cartelle esistenti, scegliere **Seleziona cartella da elenco**, selezionare una cartella e premere .

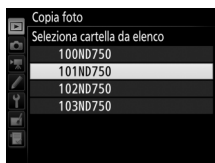

## 9 Copiare le immagini.

Selezionare **Copiare le foto?** e premere **OK**.

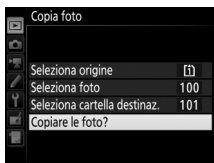

Viene visualizzata una finestra di conferma; selezionare **Sì** e premere **OK**. Premere nuovamente **OK** per uscire quando la copia è completa.

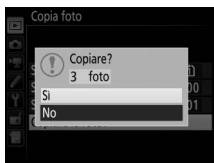

### ✓ Copia di foto

Le foto non verranno copiate se nella cartella di destinazione non è disponibile spazio sufficiente. Prima di eseguire la copia di filmati, assicurarsi che la batteria sia completamente carica.

Se la cartella di destinazione contiene una foto con lo stesso nome di una delle foto da copiare, sarà visualizzata una finestra di conferma.

Selezionare **Sostituisci foto esistente** per sostituire la foto con quella da copiare, oppure selezionare **Sostituisci tutto** per sostituire tutte le foto esistenti con gli stessi nomi senza ulteriori richieste. Per continuare senza

sostituire la foto, selezionare **Ignora** oppure selezionare **Annulla** per uscire senza copiare altre foto. I file nascosti o protetti nella cartella di destinazione non saranno sostituiti.



Lo stato di protezione viene copiato insieme alle foto, ma non il contrassegno di stampa (☐ 275). Non è possibile copiare le immagini nascoste.

## Mostra foto scattata



Pulsante MENU →  menu di riproduzione

Per scegliere se visualizzare automaticamente le foto sul monitor subito dopo la ripresa. Se è selezionato **No**, le immagini possono essere visualizzate solo premendo il pulsante .

## Dopo la cancellazione

Pulsante MENU →  menu di riproduzione

Per scegliere l'immagine visualizzata dopo la cancellazione di una foto.

Opzione	Descrizione
 <b>Mostra seguente</b>	Visualizzare la foto successiva. Se la foto cancellata era l'ultimo fotogramma, verrà visualizzata la foto precedente.
 <b>Mostra precedente</b>	Visualizzare la foto precedente. Se la foto cancellata era il primo fotogramma, verrà visualizzata la foto successiva.
 <b>Procedi come prima</b>	Se l'utente stava scorrendo le foto nell'ordine registrato, verrà visualizzata la foto successiva, come descritto per <b>Mostra seguente</b> . Se l'utente stava scorrendo le foto nell'ordine inverso, verrà visualizzata la foto precedente, come descritto per <b>Mostra precedente</b> .

## Ruota foto verticali



Pulsante MENU →  menu di riproduzione

Scegliere se ruotare le immagini con orientamento verticale (ritratto) per la visualizzazione durante la riproduzione. Si noti che, poiché la fotocamera si trova già nell'orientamento corretto durante la ripresa, le foto non vengono ruotate automaticamente durante mostra foto scattate.

Opzione	Descrizione
<b>Sì</b>	Le foto con orientamento verticale (ritratto) vengono ruotate automaticamente per la visualizzazione sul monitor della fotocamera. Le foto scattate selezionando <b>No</b> per <b>Rotazione auto immagine</b> (  382) saranno visualizzate con orientamento orizzontale (paesaggio).
<b>No</b>	Le foto con orientamento verticale (ritratto) vengono visualizzate in orientamento orizzontale (paesaggio).

## Slide show

Pulsante MENU →  menu di riproduzione

Creare uno slide show delle foto nella cartella di riproduzione attuale ( 300). Le foto nascoste ( 301) non vengono visualizzate.

Opzione	Descrizione
<b>Avvia</b>	Avviare lo slide show.
<b>Tipo immagine</b>	Scegliere il tipo di immagine visualizzato tra <b>Immagine fisse e filmati</b> , <b>Solo immagini fisse</b> e <b>Solo filmati</b> .
<b>Intervallo fotogrammi</b>	Scegliere il tempo di visualizzazione delle singole foto.

Per avviare lo slide show, selezionare **Avvia** e premere **OK**. Le operazioni seguenti possono essere eseguite mentre è in corso lo slide show:



Per	Premere	Descrizione
Passare indietro/ avanti		Premere  per tornare al fotogramma precedente,  per passare al fotogramma successivo.
Visualizzare ulteriori informazioni sulla foto		Cambiare o nascondere le informazioni sulla foto visualizzate (solo immagini fisse;  246).
Mettere in pausa	<b>OK</b>	Mettere in pausa lo slide show. Selezionare <b>Riavvia</b> per riprendere.
Alzare/abbassare il volume	<b>QUAL</b> / <b>ISO</b>	Premere <b>QUAL</b> durante la riproduzione filmato per aumentare il volume, <b>ISO</b> per ridurlo.
Uscire e tornare al menu di riproduzione	<b>MENU</b>	Terminare lo slide show e tornare al menu di riproduzione.
Uscire e tornare al modo di riproduzione		Terminare lo slide show e uscire tornando al modo di riproduzione.
Uscire e tornare al modo di ripresa		Premere il pulsante di scatto a metà corsa per ritornare al modo di ripresa.

Al termine dello slide show, viene visualizzata la finestra di dialogo mostrata a destra. Selezionare **Riavvia** per riavviare o **Esci** per tornare al menu di riproduzione.



## Il menu di ripresa foto: *opzioni di ripresa foto*

Per visualizzare il menu di ripresa foto, premere **MENU** e selezionare la scheda  (menu di ripresa foto).

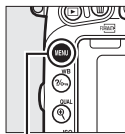

Pulsante MENU



## Opzioni del menu di ripresa foto

Il menu di ripresa foto contiene le seguenti opzioni:

Opzione		Opzione	
Reset menu di ripresa foto*	311	Spazio colore	314
Cartella di memorizzazione*	311	D-Lighting attivo	175
Nome file	313	HDR (high dynamic range)	177
Ruolo card nello slot 2	119	Controllo vignettatura	315
Qualità dell'immagine	115	Controllo distorsione auto	316
Dimensione dell'immagine	118	NR su esposizioni lunghe	317
Area immagine*	110	NR su ISO elevati	317
Compressione JPEG	117	Impostazioni sensibilità ISO	134
Registrazione NEF (RAW)	117	Modo comando a distanza (ML-L3)*	193
Bilanciamento del bianco	145	Esposizione multipla*	216
Imposta Picture Control	165	Riprese intervallate*	222
Gestisci Picture Control*	170		

\* Non incluso nelle impostazioni salvate in **U1** o **U2** ( 99).

**Nota:** in base alle impostazioni della fotocamera, alcune voci potrebbero essere visualizzate in grigio e non disponibili.

## Reset menu di ripresa foto

Pulsante MENU →  menu di ripresa foto

Selezionare **Sì** per ripristinare le opzioni del menu di ripresa foto ai valori predefiniti ( 292).

## Cartella di memorizzazione

Pulsante MENU →  menu di ripresa foto

Selezionare la cartella in cui saranno memorizzate le foto successive.





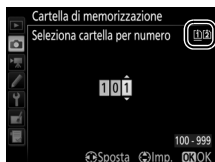

### ■ Selezionare le cartelle per numero cartella



#### 1 Scegliere **Seleziona cartella per numero**.

Selezionare **Seleziona cartella per numero** e premere . Sarà visualizzata la finestra di dialogo mostrata a destra.



#### 2 Scegliere un numero di cartella.

Premere  o  per selezionare una cifra, premere  o  per cambiare. Qualora esista già una cartella con il numero selezionato, sarà visualizzata un'icona ,  o  a sinistra del numero cartella:

- : la cartella è vuota.
- : la cartella è parzialmente piena.
- : la cartella contiene 999 immagini o un'immagine con numero 9999. Non è possibile memorizzare altre foto in questa cartella.

La card sulla quale è memorizzata la cartella viene indicata dall'icona dell'alloggiamento card nell'angolo in alto a destra della finestra di dialogo "Seleziona cartella per numero". La card utilizzata per nuove cartelle dipende dall'opzione attualmente selezionata per **Ruolo card nello slot 2** ( 119).

---

### 3 Salvare le modifiche e uscire.

Premere **OK** per completare l'operazione e ritornare al menu principale (per uscire senza scegliere la cartella di memorizzazione, premere il pulsante **MENU**). Se non esiste già una cartella con il numero specificato, ne verrà creata una nuova. Le foto successive saranno memorizzate nella cartella selezionata a meno che non sia già piena.

### ■ Selezione delle cartelle da un elenco

---

#### 1 Scegliere **Seleziona cartella da elenco**.

Selezionare **Seleziona cartella da elenco** e premere **OK**.

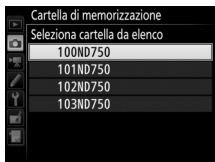

---

#### 2 Selezionare una cartella.

Premere **OK** o **OK** per selezionare una cartella.

---

#### 3 Selezionare la cartella evidenziata.

Premere **OK** per selezionare la cartella evidenziata e ritornare al menu principale. Le foto successive saranno salvate nella cartella selezionata.



### Numeri di cartelle e di file

Se la cartella attuale è la 999 e contiene 999 foto o una foto con il numero 9999, il pulsante di scatto verrà disattivato e non sarà possibile scattare altre foto. Per continuare la ripresa, creare una cartella il cui numero sia inferiore a 999 oppure selezionare una cartella esistente con un numero inferiore a 999 e contenente meno di 999 foto.

### Ora di avvio

Se la card di memoria contiene un numero molto grande di file o di cartelle, potrebbe essere richiesto tempo aggiuntivo per l'avvio della fotocamera.

## Nome file

Pulsante MENU →  menu di ripresa foto/ menu di ripresa filmato

Le foto sono salvate con nomi file composti da "DSC\_" o, in caso di immagini che utilizzano lo spazio colore Adobe RGB, "\_DSC", seguito da un numero di quattro cifre e un'estensione di tre lettere (per es. "DSC\_0001.JPG"). L'opzione **Nome file** è utilizzata per selezionare tre lettere che sostituiscano la parte "DSC" del nome file. Per informazioni sulla modifica dei nomi file, vedere pagina 171.

### Estensioni

Sono utilizzate le seguenti estensioni: ".NEF" per immagini in formato NEF (RAW), ".JPG" per immagini JPEG, ".MOV" per i filmati e ".NDF" per i dati di riferimento "dust off". In ciascuna coppia di foto registrata con impostazioni di qualità dell'immagine di NEF (RAW) + JPEG, le immagini in formato NEF e JPEG hanno gli stessi nomi file, ma estensioni diverse.

Lo spazio colore determina la gamma di colori disponibile per la riproduzione del colore. **sRGB** è consigliato per la stampa e la visualizzazione a scopi generici, **Adobe RGB**, con la sua più vasta gamma di colori, per la pubblicazione professionale e la stampa commerciale.

### **Adobe RGB**

Per una riproduzione del colore accurata, le immagini Adobe RGB richiedono applicazioni, display e stampanti che supportano la gestione dei colori.

### **Spazio colore**

ViewNX 2 (in dotazione) e il software Capture NX-D di Nikon (☐ 268) selezionano automaticamente lo spazio colore corretto quando vengono aperte foto create con questa fotocamera. I risultati non possono essere garantiti con software di terze parti.

## Controllo vignettatura

Pulsante MENU →  menu di ripresa foto

La "vignettatura" è una riduzione della luminosità ai bordi di una foto. **Controllo vignettatura** riduce la vignettatura per gli obiettivi di tipo G, E e D (esclusi gli obiettivi PC). Gli effetti variano da un obiettivo all'altro e sono più evidenti all'apertura massima. Scegliere tra **Alto**, **Normale**, **Moderato** e **No**.

### **Controllo vignettatura**

A seconda della scena, delle condizioni di ripresa e del tipo di obiettivo, le immagini JPEG possono presentare del disturbo (effetto nebbia) o variazioni della luminosità periferica, mentre i Picture Control personalizzati e quelli premisurati che sono stati modificati dalle impostazioni predefinite potrebbero non produrre l'effetto desiderato. Eseguire scatti di prova e visualizzare i risultati sul monitor. Il controllo vignettatura non si applica a filmati (□ 66), esposizioni multiple (□ 216) o a foto scattate con un obiettivo FX e **DX (24×16)** selezionato per **Area immagine > Scegli area immagine** (□ 111) o con un obiettivo DX, un'opzione diversa da **DX (24×16)** selezionata per **Scegli area immagine e No** selezionato per **Area immagine > Ritaglio DX auto** (□ 111).

## Controllo distorsione auto

Pulsante MENU →  menu di ripresa foto

Selezionare **Sì** per ridurre la distorsione a barilotto durante la ripresa con obiettivi grandangolo e per ridurre la distorsione a cuscinetto durante la ripresa con teleobiettivi (si noti che i bordi dell'area visibile nel mirino potrebbero essere ritagliati dalla foto finale e che il tempo necessario per elaborare le foto prima dell'inizio della registrazione potrebbe aumentare). Questa opzione non si applica ai filmati ed è disponibile soltanto con obiettivi di tipo G, E e D (PC, fisheye e alcuni altri obiettivi esclusi); i risultati non sono garantiti con altri obiettivi. Prima di usare il controllo distorsione auto con obiettivi DX, selezionare **Sì** per **Ritaglio DX auto** oppure scegliere un'area immagine di **DX (24×16)** come descritto a pagina 110; la selezione di altre opzioni potrebbe dare luogo a foto fortemente ritagliate o a foto con forte distorsione periferica.

### **Ritocco: controllo distorsione**

Per informazioni su come creare copie di foto esistenti con distorsione a barilotto e a cuscinetto ridotte, vedere pagina 412.

## NR su esposizioni lunghe (Riduzione disturbo su esposizioni lunghe)

Pulsante MENU →  menu di ripresa foto

Se è selezionato **Si**, le foto scattate con tempi di posa più lunghi di 1 sec. saranno elaborate per ridurre il disturbo (punti luminosi, pixel luminosi distribuiti in modo casuale o effetto nebbia). Il tempo richiesto per l'elaborazione è circa il doppio; durante l'elaborazione, "Job nr" lampeggia nelle visualizzazioni di tempo di posa/diaframma e non è possibile scattare foto (se la fotocamera viene spenta prima del termine dell'elaborazione, l'immagine sarà salvata, ma la riduzione del disturbo non verrà eseguita). Nel modo di scatto continuo, la frequenza fotogrammi rallenta e, durante l'elaborazione delle foto, la capacità del buffer di memoria diminuisce.

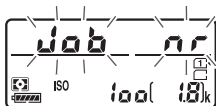

## NR su ISO elevati

Pulsante MENU →  menu di ripresa foto /  menu di ripresa filmato

Le foto e i filmati scattati a sensibilità ISO alte possono essere elaborati per ridurre il "disturbo".

Opzione	Descrizione
<b>Alta</b>	Ridurre il disturbo (pixel luminosi distribuiti in modo casuale), specialmente in foto e filmati scattati a sensibilità ISO alte.
<b>Normale</b>	Scegliere la quantità di riduzione disturbo eseguita tra <b>Alta</b> ,
<b>Moderata</b>	<b>Normale</b> e <b>Moderata</b> .
<b>No</b>	La riduzione disturbo viene eseguita solo come richiesto e mai a una quantità superiore di quella presente quando è selezionato <b>Moderata</b> .

## Il menu di ripresa filmato: opzioni di ripresa filmato

Per visualizzare il menu di ripresa filmato, premere **MENU** e selezionare la scheda  (menu di ripresa filmato).



### Opzioni del menu di ripresa filmato

Il menu di ripresa filmato contiene le seguenti opzioni:

Opzione		Opzione	
Reset menu di ripresa filmato*	318	Area immagine*	76
Nome file	313	Bilanciamento del bianco	321
Destinazione	319	Imposta Picture Control	321
Dimens./freq. fotogrammi	319	Gestisci Picture Control*	170
Qualità filmato	320	NR su ISO elevati	317
Sensibilità microfono	320	Impostaz. sensibilità ISO filmato	322
Risposta in frequenza	320	Fotografie accelerate*	229
Attenuazione vento	321		

\* Non incluso nelle impostazioni salvate in **U1** o **U2** (□ 99).

**Nota:** in base alle impostazioni della fotocamera, alcune voci potrebbero essere visualizzate in grigio e non disponibili.

### Reset menu di ripresa filmato

Pulsante MENU →  menu di ripresa filmato

Selezionare **Sì** per ripristinare le opzioni del menu di ripresa filmato ai valori predefiniti (□ 294).

## Destinazione

Pulsante MENU →  menu di ripresa filmato

Scegliere l'alloggiamento nel quale vengono registrati i filmati. Il menu mostra il tempo disponibile su ciascuna card; la registrazione termina automaticamente quando non c'è più tempo a disposizione.



## Dimens./freq. fotogrammi

Pulsante MENU →  menu di ripresa filmato

Scegliere fra le seguenti opzioni:

Opzione <sup>1</sup>	Bit rate massimo (Mbps) (★ Alta qualità/Normale <sup>2</sup> )	Lunghezza massima (★ Alta qualità/Normale <sup>2</sup> )
$\frac{1080 \text{ P}^*}{50} / \frac{1080 \text{ P}}{50}$ 1920 × 1080; 60p	42/24	10 min./20 min.
$\frac{1080 \text{ P}^*}{50} / \frac{1080 \text{ P}}{50}$ 1920 × 1080; 50p		
$\frac{1080 \text{ P}^*}{30} / \frac{1080 \text{ P}}{30}$ 1920 × 1080; 30p	24/12	20 min./29 min. 59 sec.
$\frac{1080 \text{ P}^*}{25} / \frac{1080 \text{ P}}{25}$ 1920 × 1080; 25p		
$\frac{1080 \text{ P}^*}{24} / \frac{1080 \text{ P}}{24}$ 1920 × 1080; 24p		
$\frac{720 \text{ P}^*}{50} / \frac{720 \text{ P}}{50}$ 1280 × 720; 60p		
$\frac{720 \text{ P}^*}{50} / \frac{720 \text{ P}}{50}$ 1280 × 720; 50p		
$\frac{720 \text{ P}^*}{50} / \frac{720 \text{ P}}{50}$ 1280 × 720; 50p		

1 Valori elencati. Le frequenze fotogrammi effettive per 60p, 50p, 30p, 25p e 24p sono 59,94, 50, 29,97, 25 e 23,976 fps, rispettivamente.

2 Vedere pagina 320.

### Dimensioni e frequenza dei fotogrammi

Le dimensioni e la frequenza dei fotogrammi influiscono sulla distribuzione e sulla quantità di disturbo (pixel luminosi distribuiti in modo casuale, effetto nebbia o punti luminosi).

## Qualità filmato

Pulsante MENU →  menu di ripresa filmato

Insieme a **Dimens./freq. fotogrammi** (📖 319), **Qualità filmato** determina bit rate e lunghezza massima di registrazione filmato. Scegliere tra **Alta qualità** e **Normale**.

## Sensibilità microfono

Pulsante MENU →  menu di ripresa filmato

Attivare o disattivare il microfono incorporato o il microfono stereo opzionale o regolare la sensibilità microfono. Scegliere **Sensibilità automatica** per regolare la sensibilità automaticamente, **Microfono spento** per disattivare la registrazione del suono; per selezionare manualmente la sensibilità del microfono, selezionare **Sensibilità manuale** e scegliere una sensibilità.

### L'icona

 è visualizzato nella riproduzione se il filmato è stato registrato senza audio.



## Risposta in frequenza

Pulsante MENU →  menu di ripresa filmato

Se è selezionato **WIDE Range ampio**, il flash incorporato e i microfoni stereo opzionali (📖 73) risponderanno a un range ampio di frequenze, dalla musica al brusio dell'attività di una strada di città. Scegliere **VOICE Range vocale** per dare risalto alle voci umane.

## Attenuazione vento

Pulsante MENU →  menu di ripresa filmato

Selezionare **Sì** per attivare il filtro taglia-basso per il microfono incorporato (i microfoni stereo opzionali non sono influenzati), riducendo il disturbo prodotto dal vento che soffia sul microfono (si noti che anche altri suoni potrebbero essere influenzati). L'attenuazione vento per i microfoni stereo opzionali può essere attivata o disattivata usando i controlli del microfono.

## Bilanciamento del bianco

Pulsante MENU →  menu di ripresa filmato

Scegliere il bilanciamento del bianco per i filmati ( 145). Selezionare **Come impostazioni foto** per utilizzare l'opzione attualmente selezionata per le foto.



## Imposta Picture Control

Pulsante MENU →  menu di ripresa filmato

Scegliere un Picture Control per i filmati ( 165). Selezionare **Come impostazioni foto** per utilizzare l'opzione attualmente selezionata per le foto.



## Impostaz. sensibilità ISO filmato

Pulsante MENU →  menu di ripresa filmato

Regolare le seguenti impostazioni sensibilità ISO:

- **Sensibilità ISO (modo M):** scegliere la sensibilità ISO per il modo **M** dai valori compresi fra ISO 100 e Hi 2. Il controllo automatico ISO è utilizzato in altri modi di ripresa.
- **Controllo auto ISO (modo M):** selezionare **Sì** per il controllo automatico ISO in modo **M**, **No** per utilizzare il valore selezionato per **Sensibilità ISO (modo M)**.
- **Sensibilità massima:** scegliere il limite superiore per il controllo automatico ISO da valori compresi fra ISO 200 e Hi 2. Il controllo automatico ISO è utilizzato nei modi **P**, **S** e **A** e quando **Sì** è selezionato per **Controllo auto ISO (modo M)** in modo di esposizione **M**.

### **Controllo automatico ISO**

Ad alte sensibilità ISO, la fotocamera potrebbe avere difficoltà a mettere a fuoco e il disturbo (pixel luminosi distribuiti in modo casuale, effetto nebbia o linee) potrebbe aumentare. Ciò può essere evitato scegliendo un valore inferiore per **Impostaz. sensibilità ISO filmato > Sensibilità massima**.

## **Personalizzazioni: regolazione fine delle impostazioni della fotocamera**

Per visualizzare il menu Personalizzazioni, premere **MENU** e selezionare la scheda  (menu personalizzazioni).

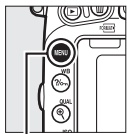

**Pulsante MENU**



Le personalizzazioni sono usate per personalizzare le impostazioni della fotocamera in modo che si adattino alle preferenze individuali.

### *Menu principale*

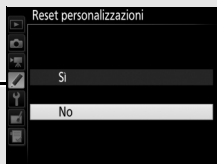

*Reset personalizzazioni* (🗨 326)

### *Gruppi di personalizzazioni*



## Personalizzazioni

Sono disponibili le seguenti personalizzazioni:

Personalizzazione		☐
<b>Reset personalizzazioni</b>		326
<b>a Autofocus</b>		
a1	Selezione priorità AF-C	326
a2	Selezione priorità AF-S	327
a3	Focus Tracking + Lock-On	328
a4	Illuminazione punto AF	329
a5	Illuminazione punti AF	329
a6	Inclusione punti AF	330
a7	Numero di punti AF	330
a8	Mem. punti con l'orientamento.	331
a9	Illuminatore AF incorporato	332
<b>b Misurazione/Esposizione</b>		
b1	Valore increm. sens. ISO	333
b2	Step EV in esposizione	333
b3	Comp. agevolata esposizione	334
b4	Misurazione matrix	335
b5	Area ponderata centrale	335
b6	Regolaz. fine esposimetro	336
<b>c Timer/Blocco AE</b>		
c1	Pulsante di scatto AE-L	336
c2	Timer di standby	336
c3	Autoscatto	337
c4	Ritardo autosp. monitor	337
c5	Tempo attesa telecom. (ML-L3)	337
<b>d Ripresa/Display</b>		
d1	Segnale acustico	338
d2	Continuo a bassa velocità	338
d3	Limite scatto continuo	339
d4	Esposizione posticipata	339
d5	Avviso flash	339
d6	Numerazione sequenza file	340
d7	Mostra reticolo mirino	341
d8	ISO agevolato	341

Personalizzazione		☰
<b>d</b>	<b>Ripresa/Display</b>	
d9	Visualizzazione informazioni	341
d10	Illuminazione LCD	342
d11	Batterie nell'MB-D16	343
d12	Ordine batterie	344
<b>e</b>	<b>Bracketing/Flash</b>	
e1	Tempo sincro flash	345
e2	Tempo di posa flash	346
e3	Controllo flash incorporato	347
e4	Compens. esposizione flash	353
e5	Lampi flash pilota	353
e6	Opzioni auto bracketing	353
e7	Ordine bracketing	354
<b>f</b>	<b>Controlli</b>	
f1	Pulsante OK	354
f2	Funzione pulsante Fn	356
f3	Funzione puls. anteprema	361
f4	Funzione pulsante AE-L/AF-L	361
f5	Personalizzazione ghiera	363
f6	Press. pulsante uso ghiera	365
f7	Blocco scatto con slot vuoto	365
f8	Inverti indicatori	366
f9	Pulsante registrazione filmato	366
f10	Funz. puls.  dell'MB-D16	367
f11	Funzione pulsante Fn telec. (WR)	368
<b>g</b>	<b>Filmato</b>	
g1	Funzione pulsante Fn	370
g2	Funzione puls. anteprema	372
g3	Funzione pulsante AE-L/AF-L	373
g4	Funzione pulsante di scatto	373

**Nota:** in base alle impostazioni della fotocamera, alcune voci potrebbero essere visualizzate in grigio e non disponibili. Se le impostazioni del set attuale sono state modificate dai valori predefiniti (☰ 295), verrà visualizzato un asterisco di fianco alle impostazioni modificate nel secondo livello del menu personalizzazioni.

## Reset personalizzazioni

Pulsante MENU →  menu personalizzazioni



Selezionare **Sì** per ripristinare le personalizzazioni ai loro valori predefiniti (📖 295).

## a: Autofocus

### a1: Selezione priorità AF-C

Pulsante MENU →  menu personalizzazioni

Quando è selezionato **AF-C** per la fotografia tramite mirino (📖 121), questa opzione controlla se le foto possano essere scattate ogni volta che viene premuto il pulsante di scatto (*priorità di scatto*) o soltanto quando la fotocamera è a fuoco (*priorità alla messa a fuoco*).



Opzione	Descrizione
 <b>Scatto</b>	Le foto possono essere scattate ogniqualvolta si preme il pulsante di scatto.
 <b>Messa a fuoco</b>	È possibile scattare foto solo quando viene visualizzato l'indicatore di messa a fuoco (●).

Indipendentemente dall'opzione selezionata, la messa a fuoco non verrà bloccata quando **AF-C** è selezionato per il modo autofocus. La fotocamera continuerà a regolare la messa a fuoco fino al rilascio dell'otturatore.

## a2: Selezione priorità AF-S

Pulsante MENU →  menu personalizzazioni

Quando **AF-S** è selezionato per la fotografia tramite mirino ( 121), questa opzione controlla se le foto vengono scattate solo quando la fotocamera è a fuoco (*priorità alla messa a fuoco*) o a ogni pressione del pulsante di scatto (*priorità di scatto*).





Opzione	Descrizione
 <b>Scatto</b>	Le foto possono essere scattate ogniqualvolta si preme il pulsante di scatto.
 <b>Messa a fuoco</b>	È possibile scattare foto solo quando viene visualizzato l'indicatore di messa a fuoco (●).

Indipendentemente dall'opzione selezionata, se l'indicatore di messa a fuoco (●) è visualizzato mentre **AF-S** è selezionato per il modo autofocus, la messa a fuoco si blocca mentre il pulsante di scatto è premuto a metà corsa. Il blocco della messa a fuoco continua fino allo scatto dell'otturatore.

### a3: Focus Tracking + Lock-On

Pulsante MENU →  menu personalizzazioni





Questa opzione controlla il modo in cui l'autofocus si adatta a grandi variazioni improvvise nella distanza dal soggetto quando è selezionato **AF-C** o autofocus continuo quando la fotocamera è in modo **AF-A** per la fotografia tramite mirino (📖 121).

Opzione	Descrizione
<b>AF</b>  <b>5 (Lungo)</b>	Quando la distanza del soggetto cambia repentinamente, la fotocamera attende per il periodo di tempo specificato prima di regolare la distanza dal soggetto. Ciò impedisce che la fotocamera cambi la messa a fuoco quando il soggetto viene oscurato brevemente da oggetti in transito nell'inquadratura. Si noti che <b>2</b> , <b>1 (Corto)</b> e <b>No</b> sono equivalenti a <b>3 (Normale)</b> quando tracking 3D o area AF auto sono selezionati per modo area AF.
<b>AF</b>  <b>4</b>	
<b>AF</b>  <b>3 (Normale)</b>	
<b>AF</b>  <b>2</b>	
<b>AF</b>  <b>1 (Corto)</b>	
<b>No</b>	La fotocamera cambia immediatamente la messa a fuoco quando cambia la distanza dal soggetto. Usare questo modo quando si vuole fotografare una serie di soggetti a distanze variabili in rapida successione.

## a4: Illuminazione punto AF

Pulsante MENU →  menu personalizzazioni

Scegliere una delle seguenti opzioni di visualizzazione del punto AF.

Opzione	Descrizione		
<b>Modo Messa a fuoco manuale</b>	Scegliere <b>Si</b> per visualizzare il punto AF attivo nel modo Messa a fuoco manuale, <b>No</b> per visualizzare il punto AF solo durante la selezione del punto AF.		
<b>Visualizza AF ad area dinamica</b>	Scegliere <b>Si</b> per visualizzare sia il punto AF selezionato sia i punti AF circostanti nel modo AF ad area dinamica (☐ 123). Quando viene usato il tracking 3D, viene visualizzato un punto al centro del punto AF (☐). Selezionare <b>No</b> per visualizzare solo il punto AF selezionato.		
<b>Illuminazione area AF a gruppo</b>	Scegliere il modo in cui i punti AF attivi vengono visualizzati nel modo area AF a gruppo (☐ 124).	<b>Opzione</b>	<b>Display punto AF</b>
			
			

## a5: Illuminazione punti AF

Pulsante MENU →  menu personalizzazioni



Scegliere se i punti AF attivi vengono selezionati in rosso nel mirino.

Opzione	Descrizione
<b>Auto</b>	Il punto AF è automaticamente selezionato secondo necessità per ottenere un migliore contrasto con lo sfondo.
<b>Si</b>	Il punto AF è sempre selezionato, indipendentemente dalla luminosità dello sfondo. A seconda della luminosità dello sfondo, il punto AF selezionato potrebbe essere difficile da vedere.
<b>No</b>	Il punto AF selezionato non viene evidenziato.

## a6: Inclusione punti AF

Pulsante MENU →  menu personalizzazioni

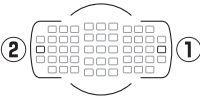

Scegliere se far "ruotare" la selezione dei punti AF da un bordo del mirino all'altro.

Opzione	Descrizione
<b>A rotazione</b>	La selezione dei punti AF "ruota" dall'alto in basso, dal basso in alto, da destra a sinistra e da sinistra a destra, in modo che, per esempio, premendo  quando è selezionato un punto AF sul bordo destro del display (①), viene selezionato il corrispondente punto AF sul bordo sinistro del display (②). 
<b>Normale</b>	Il display dei punti AF è limitato dai punti AF più distanti in modo che, per esempio, premere  quando è selezionato un punto AF sul bordo destro del display non ha nessun effetto.

## a7: Numero di punti AF

Pulsante MENU →  menu personalizzazioni

Per scegliere il numero di punti AF disponibili per la selezione manuale del punto AF.

Opzione	Descrizione
<b>AF51 51 punti</b>	Scegliere fra i 51 punti AF mostrati a destra. 
<b>AF11 11 punti</b>	Scegliere fra gli 11 punti AF mostrati a destra. Usare per una selezione rapida del punto AF. 

## a8: Mem. punti con l'orientamento.

Pulsante MENU →  menu personalizzazioni

Scegliere se è possibile selezionare punti AF separati per l'orientamento orizzontale (paesaggio), per l'orientamento verticale (ritratto) con la fotocamera ruotata di 90° in senso orario e per l'orientamento verticale con la fotocamera ruotata di 90° in senso antiorario.

Selezionare **No** per usare lo stesso punto AF indipendentemente dall'orientamento della fotocamera.

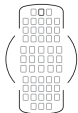

Fotocamera ruotata di 90° in senso antiorario



Orientamento paesaggio (orizzontale)

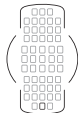

Fotocamera ruotata di 90° in senso orario

Scegliere **Sì** per attivare la selezione di punti AF separati.

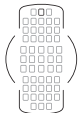

Fotocamera ruotata di 90° in senso antiorario



Orientamento paesaggio (orizzontale)

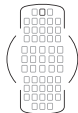

Fotocamera ruotata di 90° in senso orario

## a9: Illuminatore AF incorporato

Pulsante MENU →  menu personalizzazioni

Per scegliere se accendere l'illuminatore AF incorporato per assistere l'operazione di messa a fuoco quando l'illuminazione è scarsa.

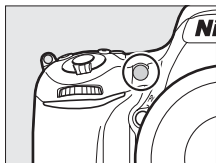

Opzione	Descrizione
Si	L'illuminatore ausiliario AF si accende quando l'illuminazione è scarsa (solo fotografia tramite mirino). L'illuminatore ausiliario AF è disponibile solo se vengono soddisfatte entrambe le seguenti condizioni: 1. <b>AF-S</b> è selezionato per modo autofocus (☐ 121) o autofocus singolo è selezionato quando la fotocamera è in modo <b>AF-A</b> . 2. Viene scelta l'opzione area AF auto per modo area AF (☐ 123) o viene scelta un'opzione diversa da area AF auto ed è selezionato il punto AF centrale.
No	L'illuminatore ausiliario AF non si accende per assistere l'operazione di messa a fuoco. La fotocamera potrebbe non essere in grado di mettere a fuoco con l'autofocus quando l'illuminazione è scarsa.

### L'illuminatore ausiliario AF

L'illuminatore ausiliario AF ha un campo di circa 0,5–3,0 m; quando si utilizza l'illuminatore, rimuovere il paraluce.

## **b: Misurazione/Esposizione**

### **b1: Valore increm. sens. ISO**

*Pulsante MENU →  menu personalizzazioni*

Selezionare gli incrementi usati durante le regolazioni della sensibilità ISO (📖 134). Se possibile, l'impostazione della sensibilità ISO attuale viene mantenuta quando il valore dello step viene cambiato. Se l'impostazione attuale non è disponibile con il nuovo valore di step, la sensibilità ISO verrà arrotondata all'impostazione più vicina disponibile.



### **b2: Step EV in esposizione**



*Pulsante MENU →  menu personalizzazioni*

Selezionare gli incrementi usati quando si regolano tempo di posa, diaframma, esposizione, compensazione flash e bracketing.

### b3: Comp. agevolata esposizione

Pulsante MENU →  menu personalizzazioni

Questa opzione controlla se il pulsante  è necessario per impostare la compensazione dell'esposizione ( 143). Se è selezionato **Si (auto reset)** o **Si**, lo 0 al centro della visualizzazione dell'esposizione lampeggerà anche quando la compensazione dell'esposizione è impostata su  $\pm 0$ .

Opzione	Descrizione
<b>Si (auto reset)</b>	La compensazione dell'esposizione viene impostata ruotando una delle ghiera di comando (vedere la nota di seguito). L'impostazione selezionata utilizzando la ghiera di comando viene resettata allo spegnimento della fotocamera o allo scadere del timer di standby (le impostazioni di compensazione dell'esposizione selezionate con il pulsante  non vengono resettate).
<b>Si</b>	Come sopra, eccetto che il valore di compensazione dell'esposizione selezionato usando la ghiera di comando non viene resettato allo spegnimento della fotocamera o allo scadere del timer di standby.
<b>No</b>	La compensazione dell'esposizione è impostata premendo il pulsante  e ruotando la ghiera di comando principale.

#### Inverti principale/secondaria

La ghiera usata per impostare la compensazione dell'esposizione quando è selezionato **Si (auto reset)** o **Si** per la Personalizzazione b3 (**Comp. agevolata esposizione**) dipende dall'opzione selezionata per la Personalizzazione f5 (**Personalizzazione ghiera**) > **Inverti principale/secondaria** ( 363).



		Personalizzazione ghiera > Inverti principale/secondaria	
		No	Si
Modo	P	Ghiera secondaria	Ghiera secondaria
	S	Ghiera secondaria	Ghiera di comando principale
	A	Ghiera di comando principale	Ghiera secondaria
	M	N/A	

### ISO agevolato

La Personalizzazione b3 (**Comp. agevolata esposizione**) non può essere utilizzata con la Personalizzazione d8 (**ISO agevolato**,  341). La regolazione di una di queste voci resetta la voce rimanente; verrà visualizzato un messaggio quando la voce viene resettata.

## **b4: Misurazione matrix**

Pulsante MENU →  menu personalizzazioni

Scegliere  **ON Con rilevamento del volto** per attivare il rilevamento del volto quando si scattano ritratti con misurazione matrix durante la fotografia tramite mirino ( 139).

## **b5: Area ponderata centrale**

Pulsante MENU →  menu personalizzazioni

Quando si calcola l'esposizione, la misurazione ponderata centrale assegna il peso maggiore a un cerchio al centro dell'inquadratura. Il diametro ( $\phi$ ) di questo cerchio può essere impostato su 8, 12, 15 o 20 mm oppure sul valore medio dell'intero fotogramma.



Si noti che quando viene utilizzato un obiettivo senza CPU, l'area alla quale è assegnato il peso maggiore per la misurazione ponderata centrale è equivalente a un cerchio con un diametro di 12 mm, indipendentemente dall'impostazione selezionata per **Dati obiettivo senza CPU** nel menu impostazioni ( 235).

## b6: Regolaz. fine esposimetro

Pulsante MENU →  menu personalizzazioni

Usare questa opzione per una regolazione fine del valore di esposizione selezionato dalla fotocamera. È possibile eseguire la regolazione fine dell'esposizione separatamente per ciascun metodo di misurazione esposimetrica, da +1 a -1 EV in step di 1/6 EV.

### Regolazione fine dell'esposizione

La regolazione fine dell'esposizione non è influenzata dai reset a due pulsanti. Si noti che, poiché l'icona della compensazione dell'esposizione () non è visualizzata, l'unico modo per determinare quanto sia stata alterata l'esposizione è visualizzare l'ammontare nel menu di regolazione fine. La compensazione dell'esposizione ( 143) è preferibile nella maggior parte delle situazioni.

## c: Timer/Blocco AE

### c1: Pulsante di scatto AE-L

Pulsante MENU →  menu personalizzazioni

Se è selezionato **Si**, l'esposizione si blocca quando il pulsante di scatto viene premuto a metà corsa.

### c2: Timer di standby

Pulsante MENU →  menu personalizzazioni

Scegliere per quanto tempo la fotocamera continua a misurare l'esposizione quando non vengono eseguite operazioni. Le visualizzazioni di tempo di posa e diaframma nel pannello di controllo e nel mirino si spengono automaticamente quando il timer di standby scade.

Scegliere un ritardo del timer di standby più breve per prolungare la durata della batteria.

### c3: Autoscatto

Pulsante MENU →  menu personalizzazioni

Scegliere la lunghezza del ritardo di scatto, il numero di scatti da effettuare e l'intervallo tra scatti nel modo autoscatto (📖 106).

- **Tempo di attesa autoscatto:** scegliere la lunghezza del ritardo di scatto.
- **Numero di scatti:** premere ⬆️ e ⬇️ per scegliere il numero di scatti effettuati ogni volta che il pulsante di scatto viene premuto.
- **Intervallo tra scatti:** scegliere l'intervallo tra scatti quando il **Numero di scatti** è superiore a 1.

### c4: Ritardo autosp. monitor

Pulsante MENU →  menu personalizzazioni

Scegliere per quanto tempo il monitor rimane acceso quando non vengono effettuate operazioni durante la riproduzione (**Riproduzione**; impostazione predefinita 10 sec.) e mostra foto scattata (**Mostra foto scattata**; impostazione predefinita 4 sec.), quando sono visualizzati i menu (**Menu**; impostazione predefinita 1 minuto) o le informazioni (**Visualizzazione informazioni**; impostazione predefinita 10 sec.) o durante il live view e la registrazione di filmati (**Live view**; impostazione predefinita 10 minuti). Scegliere un ritardo di autospegnimento del monitor più breve per prolungare la durata della batteria.

### c5: Tempo attesa telecom. (ML-L3)

Pulsante MENU →  menu personalizzazioni

Scegliere per quanto tempo la fotocamera rimarrà in standby in modo di scatto remoto (📖 193). Se vengono eseguite operazioni per il periodo di tempo selezionato, lo scatto remoto termina e **No** verrà automaticamente selezionato per **Modo comando a distanza (ML-L3)** nel menu di ripresa foto. Scegliere tempi più brevi per aumentare la durata della batteria.

## d: Ripresa/Display

### d1: Segnale acustico

Pulsante MENU →  menu personalizzazioni

Scegliere il tono e il volume del segnale acustico che viene emesso quando la fotocamera mette a fuoco usando AF singolo (**AF-S** o quando AF singolo è selezionato per **AF-A**; □ 121), quando la messa a fuoco si blocca durante la fotografia live view, mentre il timer di scatto sta effettuando il conto alla rovescia nei modo autoscatto e comando a distanza ritardato (□ 193), quando una foto è scattata in modo comando a distanza rapido o M-Up a distanza (□ 193), quando terminano le fotografie accelerate (□ 229) oppure se si tenta di scattare una foto quando la card di memoria è bloccata (□ 33).

- **Volume:** scegliere **3** (alto), **2** (medio), **1** (moderato) o **No** (muto). Quando è selezionata un'opzione diversa da **No**,  appare nella visualizzazione informazioni.
- **Tono:** scegliere **Alto** o **Moderato**.

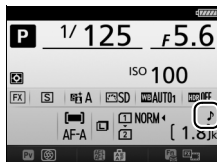

#### Segnale acustico

Si noti che, indipendentemente dall'opzione selezionata, non verrà emesso un segnale acustico quando la fotocamera mette a fuoco nel modo live view filmato (□ 66) o nel modo di scatto discreto (modi **Q** e **Qc**; □ 103)

### d2: Continuo a bassa velocità

Pulsante MENU →  menu personalizzazioni

Scegliere la velocità massima di avanzamento dei fotogrammi nel modo **CL** (continuo a bassa velocità) (□ 103).

### d3: Limite scatto continuo

Pulsante MENU →  menu personalizzazioni

Il numero massimo di scatti che è possibile eseguire in un'unica sequenza in modo continuo può essere impostato su un qualsiasi valore compreso tra 1 e 100. Si noti che questa impostazione non ha effetto con tempi di posa di 4 sec. o più lunghi.

#### Il buffer di memoria

Indipendentemente dall'opzione selezionata per la Personalizzazione d3, la ripresa rallenta quando il buffer di memoria si riempie (). Per ulteriori informazioni sulla capacità del buffer di memoria, vedere pagina 492.

### d4: Esposizione posticipata

Pulsante MENU →  menu personalizzazioni

In situazioni in cui il più piccolo movimento della fotocamera potrebbe sfocare le foto, selezionare **1 sec.**, **2 sec.** o **3 sec.** per ritardare lo scatto di uno, due o tre secondi dopo il sollevamento dello specchio.

### d5: Avviso flash

Pulsante MENU →  menu personalizzazioni

Se è selezionato **Si**, l'indicatore di pronto lampo () lampeggia nel mirino se il flash è necessario per garantire un'esposizione ottimale.

## d6: Numerazione sequenza file

Pulsante MENU →  menu personalizzazioni

Quando si scatta una foto, la fotocamera denomina il file aggiungendo un'unità all'ultimo numero di file utilizzato. Questa opzione controlla se proseguire la numerazione del file dall'ultimo numero utilizzato quando si crea una nuova cartella, si formatta la card di memoria o se ne inserisce una nuova nella fotocamera.

Opzione	Descrizione
<b>Si</b>	Quando si crea una nuova cartella, si formatta la card di memoria o se ne inserisce una nuova nella fotocamera, la numerazione dei file continua dall'ultimo numero utilizzato oppure dal numero di file più grande nella cartella attuale, a seconda di quale è il numero più alto. Se si scatta una foto quando la cartella attuale contiene una foto numero 9999, viene creata automaticamente una nuova cartella e la numerazione dei file riprende da 0001.
<b>No</b>	La numerazione dei file viene resettata a 0001 quando si crea una nuova cartella, si formatta la card di memoria o se ne inserisce una nuova nella fotocamera. Si noti che viene creata automaticamente una nuova cartella se si scatta una foto quando la cartella attuale contiene 999 foto.
<b>Reset</b>	Come per <b>Si</b> , eccetto che alla successiva foto scattata viene assegnato un numero di file aggiungendo uno al numero di file più grande nella cartella attuale. Se la cartella è vuota, la numerazione del file è resettata a 0001.

### Numerazione sequenza file

Se la cartella attuale è la 999 e contiene 999 foto o una foto con la numerazione 9999, il pulsante di scatto verrà disattivato e non sarà possibile scattare altre foto. Scegliere **Reset** per la Personalizzazione d6 (**Numerazione sequenza file**) e quindi formattare la card di memoria attuale oppure inserirne una nuova.

## d7: Mostra reticolo mirino

Pulsante MENU →  menu personalizzazioni

Scegliere **Sì** per visualizzare nel mirino linee di reticolo a richiesta che servano come riferimento nella composizione delle foto (📖 10).

## d8: ISO agevolato

Pulsante MENU →  menu personalizzazioni

Se è selezionato **Sì**, la sensibilità ISO può essere impostata nei modi **P** e **S** ruotando la ghiera secondaria o in modo **A** ruotando la ghiera di comando principale. Selezionare **No** per impostare sensibilità ISO premendo il pulsante  (**ISO**) e ruotando la ghiera di comando principale.

## d9: Visualizzazione informazioni

Pulsante MENU →  menu personalizzazioni

Se è selezionato **Auto** (AUTO), il colore dei caratteri nella visualizzazione informazioni (📖 12) cambierà automaticamente da nero a bianco o da bianco a nero per mantenere il contrasto con lo sfondo. Per usare sempre lo stesso colore dei caratteri, selezionare **Manuale** e scegliere **Scuro su chiaro** (B; carattere nero) o **Chiaro su scuro** (W; carattere bianco).



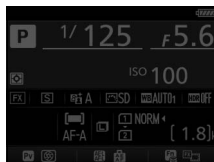

Scuro su chiaro



Chiaro su scuro

## d10: Illuminazione LCD



Pulsante MENU →  menu personalizzazioni

Se è selezionato **No**, la retroilluminazione del pannello di controllo (illuminatore LCD) si accenderà solo quando l'interruttore di alimentazione è ruotato verso . Se è selezionato **Si**, il pannello di controllo sarà illuminato ogni volta che il timer di standby è attivo (📖 39). Selezionare **No** per prolungare la durata della batteria.

## d11: Batterie nell'MB-D16

Pulsante MENU →  menu personalizzazioni

Per assicurarsi che la fotocamera funzioni come previsto quando il battery pack MB-D16 opzionale viene utilizzato con batterie AA, far corrispondere l'opzione selezionata in questo menu al tipo di batterie inserite nel battery pack. Non è necessario regolare questa opzione quando si utilizzano batterie EN-EL15b/EN-EL15a/EN-EL15.

Opzione	Descrizione
 LR6 (Alcaline AA)	Selezionare quando si utilizzano batterie AA alcaline LR6.
 Ni-MH HR6 (Ni-MH AA)	Selezionare questa opzione se si utilizzano batterie AA Ni-MH HR6.
 FR6 (Litio AA)	Selezionare quando si utilizzano batterie AA al litio FR6.

### Utilizzo di batterie AA

La capacità delle batterie AA diminuisce drasticamente con temperature al di sotto di 20 °C e varia in base alla marca e alle condizioni di conservazione. In alcuni casi, le batterie potrebbero cessare di funzionare prima della data di scadenza. Alcune batterie AA non possono essere usate; a causa delle loro caratteristiche di rendimento e alla limitata capacità, le batterie alcaline hanno una capacità inferiore rispetto ad altri tipi e devono essere utilizzate solo se non vi sono alternative disponibili e solo a temperature più calde. La fotocamera mostra il livello delle batterie AA come segue:

Pannello di controllo	Mirino	Descrizione
	—	Batteria completamente carica.
		Batteria quasi scarica. Preparare batterie nuove.
 (lampeggia)	 (lampeggia)	Scatto disattivato. Sostituire le batterie.

## d12: Ordine batterie

Pulsante MENU →  menu personalizzazioni





Scegliere se la batteria della fotocamera o le batterie del battery pack sono utilizzate per prime quando è collegato un battery pack MB-D16 opzionale. Si noti che se l'unità MB-D16 è alimentata da un adattatore CA e un connettore di alimentazione opzionali, verrà utilizzato l'alimentatore CA indipendentemente dall'opzione selezionata.

### Il battery pack MB-D16

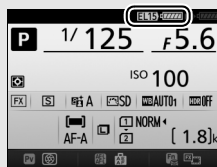
L'MB-D16 è alimentato da una batteria ricaricabile Li-ion EN-EL15b/EN-EL15a/EN-EL15 o da sei batterie AA alcaline, Ni-MH o al litio (una batteria EN-EL15 è in dotazione con la fotocamera; le batterie AA sono disponibili separatamente).

La visualizzazione informazioni mostra il tipo di batterie inserito nel battery pack MB-D16 come segue:



Display batterie nell'MB-D16	Tipo di batteria
	Batteria ricaricabile Li-ion EN-EL15b/EN-EL15a/EN-EL15
	Batterie AA alcaline LR6
	Batterie AA Ni-MH HR6
	Batterie AA al litio FR6

## e: Bracketing/Flash

### e1: Tempo sincro flash

Pulsante MENU →  menu personalizzazioni

Questa opzione controlla il tempo sincro flash.

Opzione	Descrizione
1/250 sec. (Auto FP)	Sincro FP automatico a tempi rapidi viene utilizzato quando è collegata un'unità flash compatibile (□ 435). Se il flash incorporato o altre unità flash vengono usati, il tempo di posa viene impostato su 1/250 sec. Quando la fotocamera mostra un tempo di posa di 1/250 sec. nel modo <b>P</b> o <b>A</b> , sincro FP automatico a tempi rapidi verrà attivato se il tempo di posa effettivo è più veloce di 1/250 sec.
1/200 sec. (Auto FP)	Sincro FP automatico a tempi rapidi viene utilizzato quando è collegata un'unità flash compatibile (□ 435). Se il flash incorporato o altre unità flash vengono usati, il tempo di posa viene impostato su 1/200 sec. Quando la fotocamera mostra un tempo di posa di 1/200 sec. nel modo <b>P</b> o <b>A</b> , sincro FP automatico a tempi rapidi verrà attivato se il tempo di posa effettivo è più veloce di 1/200 sec.
1/200 sec.– 1/60 sec.	Tempo sincro flash impostato sul valore selezionato.



#### **Fissare il tempo di posa sul limite tempo sincro flash**

Per fissare il tempo di posa sul limite del tempo di sincronizzazione nei modi **S** o **M**, selezionare il tempo di posa successivo a quello più lungo possibile (30 sec. o - -). Verrà visualizzata una X (indicatore di sincronizzazione flash) nel mirino e nel pannello di controllo.

#### **Sincro FP automatico a tempi rapidi**

Consente l'utilizzo del flash al tempo di posa più veloce supportato dalla fotocamera, rendendo possibile la scelta dell'apertura massima per profondità di campo ridotta anche quando il soggetto è controluce in luce solare intensa. L'indicatore del modo flash della visualizzazione informazioni mostra "FP" quando sincro FP automatico a tempi rapidi è attivo (□ 440).

## ■ Sincro FP automatico a tempi rapidi

Quando **1/250 sec. (Auto FP)** o **1/200 sec. (Auto FP)** è selezionato per la Personalizzazione e1 (**Tempo sincro flash**,  345), il flash incorporato può essere utilizzato con tempi di posa veloci fino a 1/250 sec. o 1/200 sec., mentre i flash esterni opzionali compatibili ( 435) possono essere utilizzati con qualsiasi tempo di posa (sincro FP automatico a tempi rapidi).

Tempo sincro flash Tempo di posa	1/250 sec. (Auto FP)		1/200 sec. (Auto FP)		1/200 sec.	
	Flash incorp.	Flash esterno opzionale	Flash incorp.	Flash esterno opzionale	Flash incorp.	Flash esterno opzionale
Da 1/4.000 fino a ma non incluso 1/250 sec.	—	Auto FP	—	Auto FP	—	—
Da 1/250 fino a ma non incluso 1/200 sec.	Sincro flash *		—	Auto FP	—	—
1/200–30 sec.	Sincro flash					

\* La gamma flash diminuisce quando il tempo di posa è più veloce. La gamma flash sarà comunque maggiore rispetto a quella ottenuta agli stessi tempi di posa con Auto FP.

## e2: Tempo di posa flash







Pulsante MENU →  menu personalizzazioni

Questa opzione determina il tempo di posa più lungo disponibile quando si usa sincro sulla prima o sulla seconda tendina o riduzione occhi rossi nei modi **P** o **A** (indipendentemente dall'impostazione scelta, i tempi di posa possono essere lunghi fino a 30 sec. nei modi **S** e **M** o con impostazioni del flash di sincro su tempi lenti, sincro sulla seconda tendina su tempi lenti o riduzione occhi rossi con sincro su tempi lenti).

## e3: Controllo flash incorporato

Pulsante MENU →  menu personalizzazioni





Scegliere il modo flash per il flash incorporato.

Opzione	Descrizione
TTL  TTL	La potenza del flash viene regolata automaticamente in base alle condizioni di ripresa.
 Manuale	Scegliere il livello flash (  347). La fotocamera non emette pre-flash di monitoraggio.
RPT  Lampi flash strobo	Il flash si attiva ripetutamente mentre l'otturatore rimane aperto, creando un effetto di luce stroboscopica (  347).
CMD  Modo Commander	Utilizzare il flash incorporato come un flash master che controlla in remoto flash esterni opzionali in uno o più gruppi (  348).

### ■ ■ Manuale

Scegliere un livello flash. Il livello del flash è indicato in frazioni della piena potenza: a piena potenza, il flash incorporato ha un numero guida di 12 (m, ISO 100, 20 °C).

### ■ ■ Lampi flash strobo

Il flash si attiva ripetutamente mentre l'otturatore rimane aperto, creando un effetto di luce stroboscopica. Premere  o  per selezionare le seguenti opzioni,  o  per modificare.



Opzione	Descrizione
Potenza	Scegliere la potenza del flash (espressa come frazione della piena potenza).
Lampi	Scegliere il numero di volte in cui il flash si attiva alla potenza selezionata. Si noti che, a seconda del tempo di posa e dell'opzione selezionata per <b>Frequenza</b> , il numero effettivo di lampi potrebbe essere inferiore a quello selezionato.
Frequenza	Scegliere il numero di lampi al secondo emessi dal flash.

### **Modo di controllo flash**

Il modo di controllo flash per il flash incorporato è mostrato nella visualizzazione informazioni (☰ 185).



### **"Manuale" e "Lampi flash strobo"**

Le icone  lampeggiano nel pannello di controllo e nel mirino quando queste opzioni sono selezionate.

### **SB-500, SB-400 e SB-300**

Quando un flash esterno opzionale SB-500, SB-400 o SB-300 è collegato e attivato, la Personalizzazione e3 cambia a **Flash opzionale**, consentendo di selezionare il modo di controllo flash per il flash esterno opzionale tra **TTL** e **Manuale** (SB-500 offre anche un'opzione **Modo Commander**).

### **"Lampi"**





Le opzioni disponibili per **Lampi flash strobo** > **Lampi** sono determinate dalla potenza del flash.

Potenza	Opzioni disponibili per "Lampi"	Potenza	Opzioni disponibili per "Lampi"
1/4	2	1/32	2-10, 15
1/8	2-5	1/64	2-10, 15, 20, 25
1/16	2-10	1/128	2-10, 15, 20, 25, 30, 35

## **Modo Commander**

Utilizzare il flash incorporato come un flash master per controllare in remoto uno o più flash esterni opzionali suddivisi in due gruppi al massimo (A e B) mediante l'illuminazione avanzata senza cavi (☰ 435).

Selezionando questa opzione viene visualizzato il menu mostrato a destra.

Premere  o  per selezionare le seguenti opzioni,  o  per modificare.



Opzione	Descrizione
<b>Flash incorp.</b>	Scegliere un modo flash per il flash incorporato (flash commander). Quando è collegata l'unità flash opzionale SB-500, questa opzione cambia a <b>Flash opzionale</b> e viene utilizzata per scegliere un modo flash per SB-500. In caso contrario, questa opzione è identica a <b>Flash incorp.</b>
<b>TTL</b>	Modo i-TTL. Scegliere la compensazione flash da valori compresi tra -3,0 EV e +3,0 EV in incrementi di 1/3 EV.
<b>M</b>	Scegliere il livello flash.
--	Il flash incorporato non si attiva, mentre le unità flash remote lo fanno. Il flash incorporato deve essere sollevato in modo da poter emettere pre-flash di monitoraggio.
<b>Gruppo A</b>	Scegliere un modo flash per tutte le unità flash nel gruppo A.
<b>TTL</b>	Modo i-TTL. Scegliere la compensazione flash da valori compresi tra -3,0 EV e +3,0 EV in incrementi di 1/3 EV.
<b>AA</b>	Apertura auto (disponibile solo con le unità flash compatibili; □ 435). Scegliere la compensazione flash da valori compresi tra -3,0 EV e +3,0 EV in incrementi di 1/3 EV.
<b>M</b>	Scegliere il livello flash.
--	Le unità flash in questo gruppo non si attivano.
<b>Gruppo B</b>	Scegliere un modo flash per tutte le unità flash nel gruppo B. Le opzioni disponibili sono le stesse di quelle elencate per <b>Gruppo A</b> , sopra.
<b>Canale</b>	Scegliere tra i canali 1-4. Tutte le unità flash in entrambi i gruppi devono essere impostate sullo stesso canale.

Seguire gli step di seguito per scattare foto in modo Commander.

## 1 Regolare le impostazioni per il flash incorporato.

Scegliere il modo di controllo flash e il livello di potenza per il flash incorporato. Si noti che il livello di potenza non può essere regolato nel modo --.



## 2 Regolare le impostazioni per il gruppo A.

Scegliere il modo di controllo flash e il livello di potenza per le unità flash nel gruppo A.



## 3 Regolare le impostazioni per il gruppo B.

Scegliere il modo di controllo flash e il livello di potenza per le unità flash nel gruppo B.



## 4 Selezionare il canale.



## 5 Premere **OK**.

---

## 6 Comporre lo scatto.

Comporre l'immagine e disporre le unità flash come mostrato di seguito. Si noti che la distanza massima alla quale è possibile posizionare le unità flash remote potrebbe variare in base alle condizioni di ripresa.

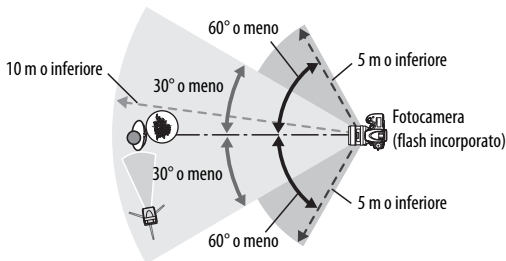

*I sensori remoti wireless sulle unità flash devono essere rivolti verso la fotocamera.*

---

## 7 Configurare le unità flash remote.

Accendere tutte le unità flash remote, regolare le impostazioni di gruppo come desiderato e impostarle sul canale selezionato nello step 4. Vedere il manuale di istruzioni dell'unità flash per ulteriori dettagli.

---

## 8 Sollevare il flash incorporato.

Premere il pulsante  per sollevare il flash incorporato. Si noti che anche se – – è selezionato per **Flash incorp. > Modo**, il flash incorporato deve essere sollevato in modo che vengano emessi pre-flash di monitoraggio.

## 9 Inquadrare la foto, mettere a fuoco e scattare.

Dopo aver confermato che la spia di pronto lampo della fotocamera e le spie di pronto lampo di tutte le altre unità flash siano illuminate, inquadrare l'immagine, mettere a fuoco e scattare. Se desiderato, è possibile usare il blocco FV (📖 190).

### 🔍 Il display del modo sincro flash

⚡ non viene visualizzato nella visualizzazione informazioni quando -- è selezionato per **Flash incorp. > Modo**.

### 🔍 Compensazione flash

Il valore di compensazione flash selezionato con il pulsante ⚡ (🔍) e la ghiera secondaria viene aggiunto ai valori di compensazione flash selezionati per il flash incorporato, il gruppo A e il gruppo B nel menu **Modo Commander**. Un'icona 🔍 viene visualizzata nel pannello di controllo e nel mirino quando un valore di compensazione flash diverso da  $\pm 0$  è selezionato per il flash incorporato o le unità flash remote nel modo TTL o AA. L'icona 🔍 lampeggia quando il flash incorporato è in modo **M**.

### 🔍 Modo Commander



Posizionare le finestre sensore sulle unità flash remote affinché ricevano la luce dal flash incorporato (prestare particolare attenzione se la fotocamera non è innestata su un treppiedi). Assicurarsi che la luce diretta o i riflessi intensi provenienti dalle unità flash remote non entrino nell'obiettivo della fotocamera (in modo TTL) o nelle fotocellule delle unità flash remote (modo AA), in quanto ciò potrebbe interferire con l'esposizione. Per evitare che i lampi di timing emessi dal flash incorporato appaiano nelle foto scattate a breve distanza, scegliere sensibilità ISO moderate o diaframmi chiusi (numeri f/ alti) o usare un pannello a infrarossi SG-3IR opzionale per il flash incorporato. Il pannello SG-3IR è necessario per garantire risultati ottimali con sincro sulla seconda tendina, che produce lampi di timing più intensi. Dopo aver posizionato le unità flash remote, effettuare uno scatto di prova e visionare i risultati nel monitor della fotocamera.

Sebbene non ci sia un limite al numero di unità flash remote che possono essere usate, in pratica il massimo è tre. Utilizzando un numero maggiore di unità, la luce emessa dalle unità flash remote interferirà con le prestazioni.

## e4: Compens. esposizione flash

Pulsante MENU →  menu personalizzazioni

Scegliere il metodo con cui la fotocamera regola il livello del flash quando si utilizza la compensazione dell'esposizione.

Opzione	Descrizione
  <b>Intero fotogramma</b>	Sia il livello del flash sia la compensazione dell'esposizione vengono regolati per modificare l'esposizione sull'intero fotogramma.
 <b>Solo sfondo</b>	La compensazione dell'esposizione si applica solo allo sfondo.

## e5: Lampi flash pilota

Pulsante MENU →  menu personalizzazioni

Se è selezionato **Si** quando la fotocamera viene usata con il flash incorporato o un flash esterno opzionale che supporta il Nikon Creative Lighting System (☐ 435), vengono emessi lampi flash pilota quando viene premuto il pulsante **Pv** della fotocamera (☐ 92). Non vengono emessi lampi flash pilota se si seleziona **No**.

## e6: Opzioni auto bracketing

Pulsante MENU →  menu personalizzazioni

Scegliere l'impostazione o le impostazioni con bracketing quando è attivo l'auto bracketing (☐ 202). Scegliere **AE e flash** (AE) per effettuare il bracketing sia dell'esposizione sia del livello del flash, **Solo AE** (AE) per il bracketing della sola esposizione, **Solo flash** (f) per eseguire il bracketing del solo livello del flash, **Bracketing bilanc. bianco** (WB) per eseguire il bracketing del bilanciamento del bianco (☐ 208) oppure **Bracket. D-Lighting attivo** (DL) per eseguire il bracketing mediante D-Lighting attivo (☐ 212). Si noti che il bracketing del bilanciamento del bianco non è disponibile con impostazioni di qualità dell'immagine NEF (RAW) o NEF (RAW) + JPEG.

## e7: Ordine bracketing



Pulsante MENU →  menu personalizzazioni

All'impostazione predefinita di **MTR > Sotto > Sovra** (☑), il bracketing dell'esposizione, del flash e del bilanciamento del bianco viene eseguito nell'ordine descritto alle pagine 204 e 209. Se è selezionato **Sotto > MTR > Sovra** (-→+), la ripresa continuerà nell'ordine dal valore più basso al valore più alto. Questa impostazione non ha effetto sul bracketing D-Lighting attivo.



## f: Controlli

### f1: Pulsante OK







Pulsante MENU →  menu personalizzazioni

Questa opzione consente di determinare la funzione assegnata al pulsante  durante la fotografia tramite mirino, la riproduzione e il live view (indipendentemente dall'opzione selezionata, premendo il pulsante  quando è visualizzato un filmato a pieno formato si avvia la riproduzione del filmato).





### ■ ■ *Modo di ripresa*

Opzione	Funzione assegnata al pulsante 
RESET Selezione punto AF centrale	Selezionare il punto AF centrale.
 Evidenzia punto AF attivo	Evidenziare il punto AF attivo.
Nessuna	La pressione del pulsante  non ha effetto nella fotografia tramite mirino.

## ■ ■ Modo di riproduzione

Opzione	Funzione assegnata al pulsante 
 <b>Miniature sì/no</b>	Commutare tra riproduzione a pieno formato e riproduzione miniature.
 <b>Visualizza istogrammi</b>	Sia nella riproduzione a pieno formato, sia nella riproduzione miniature viene visualizzato un istogramma quando viene premuto il pulsante  (☐ 250).
 <b>Zoom sì/no</b>	Commutare tra riproduzione a pieno formato o riproduzione miniature e zoom in riproduzione. Scegliere l'impostazione iniziale dello zoom tra <b>Zoom ridotto (50%)</b> , <b>1 : 1 (100%)</b> e <b>Zoom elevato (200%)</b> . La visualizzazione dello zoom sarà centrata sul punto AF attivo.
 <b>Scegli alloggiamento e cartella</b>	Visualizzare la finestra di selezione alloggiamento e cartella (☐ 245).

## ■ ■ Live view

Opzione	Funzione assegnata al pulsante 
<b>RESET</b> <b>Selezione punto AF centrale</b>	Premendo il pulsante  in live view si seleziona il punto AF centrale.
 <b>Zoom sì/no</b>	Premere il pulsante  per commutare lo zoom tra attivato e disattivato. Scegliere l'impostazione iniziale dello zoom tra <b>Zoom ridotto (50%)</b> , <b>1 : 1 (100%)</b> e <b>Zoom elevato (200%)</b> . La visualizzazione dello zoom sarà centrata sul punto AF attivo.
<b>Nessuna</b>	La pressione del pulsante  non ha effetto in live view.

## f2: Funzione pulsante Fn





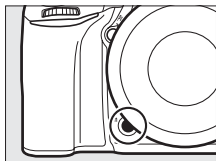



Pulsante MENU →  menu personalizzazioni







Per scegliere la funzione del pulsante **Fn**, o da solo (**Premere**) o quando usato in combinazione con le ghiera di comando (**Premere + ghiera comandi**).







### ■ ■ Premere

Selezionando **Premere** vengono visualizzate le seguenti opzioni:

Opzione	Descrizione
 <b>Anteprima</b>	Durante la fotografia tramite mirino, è possibile visualizzare in anteprima la profondità di campo mentre è premuto il pulsante <b>Fn</b> (□ 92). Durante la fotografia live view, si può premere il pulsante una volta per aprire l'obiettivo all'apertura massima, rendendo più semplice controllare la messa a fuoco; premendo nuovamente il pulsante, si riporta il diaframma al valore originale (□ 56).
 <b>Blocco FV</b>	Premere il pulsante <b>Fn</b> per bloccare il valore del flash (solo flash incorporato e flash esterni opzionali compatibili, □ 190, 435). Premere nuovamente per annullare il blocco FV.
 <b>Blocco AE/AF</b>	La messa a fuoco e l'esposizione si bloccano mentre è premuto il pulsante <b>Fn</b> .
 <b>Solo blocco AE</b>	L'esposizione si blocca quando si preme il pulsante <b>Fn</b> .
 <b>Blocco AE (permanente)</b>	L'esposizione si blocca quando viene premuto il pulsante <b>Fn</b> e rimane bloccata fino alla pressione del pulsante una seconda volta o alla scadenza del timer di standby.
 <b>Solo blocco AF</b>	La messa a fuoco si blocca quando si preme il pulsante <b>Fn</b> .
 <b>AF-ON</b>	La pressione del pulsante <b>Fn</b> avvia l'autofocus. Il pulsante di scatto non può essere usato per mettere a fuoco.
 <b>Senza flash</b>	Il flash non si attiverà con foto scattate mentre è premuto il pulsante <b>Fn</b> .

Opzione	Descrizione
<b>BKT</b>  Sequenza bracketing	Se il pulsante <b>Fn</b> viene premuto mentre è attivo il bracketing dell'esposizione, del flash o del D-Lighting attivo nel modo di scatto fotogramma singolo o scatto discreto, tutti gli scatti nel programma di bracketing attuale saranno eseguiti a ogni pressione del pulsante di scatto. Se il bracketing del bilanciamento del bianco è attivo o è selezionato il modo di scatto continuo (modo <b>C<sub>H</sub></b> , <b>C<sub>L</sub></b> o <b>Q<sub>c</sub></b> ), la fotocamera ripeterà la sequenza bracketing mentre il pulsante di scatto è tenuto premuto.
<b>+RAW</b>  + NEF (RAW)	Se la qualità dell'immagine è impostata su <b>JPEG Fine</b> , <b>JPEG Normal</b> o <b>JPEG Basic</b> , <b>+RAW</b> verrà visualizzato nel mirino e una copia NEF (RAW) sarà registrata con l'immagine successiva scattata dopo aver premuto il pulsante <b>Fn</b> (l'impostazione originale di qualità dell'immagine viene ripresa quando si rimuove il dito dal pulsante di scatto). Per uscire senza registrare una copia NEF (RAW), premere nuovamente il pulsante <b>Fn</b> .
 <b>Misurazione matrix</b>	La misurazione matrix è attivata mentre è premuto il pulsante <b>Fn</b> .
 <b>Misuraz. ponderata centrale</b>	La misurazione ponderata centrale è attivata mentre è premuto il pulsante <b>Fn</b> .
 <b>Misurazione spot</b>	La misurazione spot è attivata mentre è premuto il pulsante <b>Fn</b> .
 * <b>Misuraz. ponderata su alte luci</b>	La misurazione ponderata su alte luci è attivata mentre è premuto il pulsante <b>Fn</b> .
 <b>Mostra reticolo mirino</b>	Premere il pulsante <b>Fn</b> per attivare o disattivare la visualizzazione del reticolo nel mirino (☐ 10).
 <b>Orizzonte virtuale nel mirino</b>	Premere il pulsante <b>Fn</b> per visualizzare un orizzonte virtuale nel mirino (☐ 359).
 <b>MIO MENU</b>	La pressione del pulsante <b>Fn</b> visualizza "MIO MENU" (☐ 421).



Opzione	Descrizione
 <b>Accedi prima voce MIO MENU</b>	Premere il pulsante <b>Fn</b> per saltare alla prima voce in "MIO MENU". Selezionare questa opzione per un accesso rapido alle opzioni di menu utilizzate frequentemente.
 <b>Riproduzione</b>	Il pulsante <b>Fn</b> esegue la stessa funzione del pulsante  . Selezionare quando si utilizza un teleobiettivo o in altre circostanze in cui è difficile azionare il pulsante  con la mano sinistra.
<b>Nessuna</b>	La pressione del pulsante non ha alcun effetto.

#### **Opzioni incompatibili**

Se l'opzione selezionata per **Premere** non può essere usata in combinazione con l'opzione selezionata per **Premere + ghiera comandi**, verrà visualizzato un messaggio e l'opzione selezionata per prima tra **Premere** o **Premere + ghiera comandi** sarà impostata su **Nessuna**.

### **Orizzonte virtuale nel mirino**

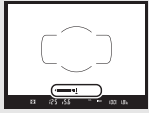
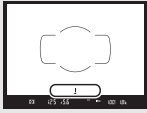
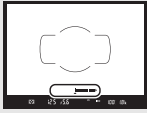

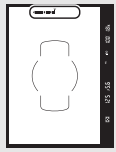
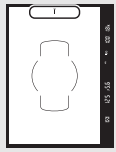
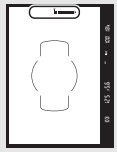

Quando è selezionato **Orizzonte virtuale nel mirino** per la Personalizzazione f2 (**Funzione pulsante Fn**) > **Premere**, la pressione del pulsante **Fn** visualizza nel mirino un indicatore di rotazione. Premere una seconda volta il pulsante per tornare a cancellare gli indicatori dal display.

	Fotocamera basculata a destra	Fotocamera in piano	Fotocamera basculata a sinistra
<b>Mirino (fotocamera in orientamento paesaggio)</b> 			
<b>Mirino (fotocamera in orientamento ritratto)</b> 			

Si noti che la visualizzazione potrebbe non essere accurata quando la fotocamera è basculata a un'angolazione marcata in avanti o indietro. Per un display che visualizza sia inclinazione sia rotazione, utilizzare l'opzione **Orizzonte virtuale** nel menu impostazioni (☰ 388).

## ■ Premere + ghiera comandi

Selezionando **Premere + ghiera comandi** vengono visualizzate le seguenti opzioni:

Opzione	Descrizione
 <b>Scegli area immagine</b>	Tenendo premuto il pulsante <b>Fn</b> , ruotare la ghiera di comando per scegliere un'area immagine (☐ 114).
 <b>1 step tempo/diaframma</b>	Se viene premuto il pulsante <b>Fn</b> quando le ghiera di comando vengono ruotate, i cambiamenti del tempo di posa (modi <b>S</b> e <b>M</b> ) e del diaframma (modi <b>A</b> e <b>M</b> ) vengono effettuati in incrementi di 1 EV, indipendentemente dall'opzione selezionata per la Personalizzazione b2 ( <b>Step EV in esposizione</b> , ☐ 333).
<b>Non-CPU</b> <b>Selezione obiettivo senza CPU</b>	Premere il pulsante <b>Fn</b> e ruotare una ghiera di comando per scegliere un numero obiettivo specificato usando l'opzione <b>Dati obiettivo senza CPU</b> (☐ 238).
 <b>D-Lighting attivo</b>	Premere il pulsante <b>Fn</b> e ruotare una ghiera di comando per regolare il D-Lighting attivo (☐ 175).
<b>HDR</b> <b>HDR (high dynamic range)</b>	Tenendo premuto il pulsante <b>Fn</b> , ruotare la ghiera di comando principale per scegliere un <b>Modo HDR</b> , la ghiera secondaria per scegliere <b>Intensità HDR</b> (☐ 178).
 <b>Esposizione posticipata</b>	Premere il pulsante <b>Fn</b> e ruotare una ghiera di comando per scegliere un'esposizione posticipata (☐ 339).
<b>Nessuna</b>	Nessuna operazione viene eseguita quando le ghiera di comando vengono ruotate mentre è premuto il pulsante <b>Fn</b> .

### f3: Funzione puls. anteprema

Pulsante MENU →  menu personalizzazioni

Scegliere la funzione del pulsante **Pv**, o da solo (**Premere**) o quando usato in combinazione con le ghiera di comando (**Premere + ghiera comandi**). Le opzioni disponibili sono le stesse di **Funzione pulsante Fn** (☞ 356). Le opzioni predefinite per **Premere** e **Premere + ghiera comandi** sono **Anteprema** e **Nessuna**, rispettivamente.

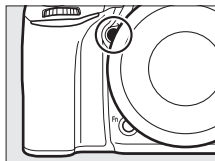

### f4: Funzione pulsante AE-L/AF-L



Pulsante MENU →  menu personalizzazioni

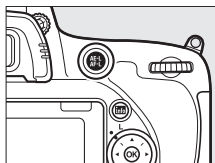

Scegliere la funzione del pulsante **AE-L/AF-L**, o da solo (**Premere**) o quando usato in combinazione con le ghiera di comando (**Premere + ghiera comandi**).



#### ■ ■ Premere

Selezionando **Premere** vengono visualizzate le seguenti opzioni:

Opzione	Descrizione
 <b>Blocco AE/AF</b>	La messa a fuoco e l'esposizione si bloccano quando si preme il pulsante <b>AE-L/AF-L</b> .
 <b>Solo blocco AE</b>	L'esposizione si blocca quando si preme il pulsante <b>AE-L/AF-L</b> .
 <b>Blocco AE (permanente)</b>	L'esposizione si blocca quando viene premuto il pulsante <b>AE-L/AF-L</b> e resta bloccata fino a una seconda pressione del pulsante o fino allo scadere del timer di standby.

Opzione	Descrizione
 Solo blocco AF	La messa a fuoco si blocca quando si preme il pulsante $\overline{\text{AE-L/AF-L}}$ .
 AF-ON	Il pulsante $\overline{\text{AE-L/AF-L}}$ avvia l'autofocus. Il pulsante di scatto non può essere usato per mettere a fuoco.
 Blocco FV	Premere il pulsante $\overline{\text{AE-L/AF-L}}$ per bloccare il valore del flash (solo flash incorporato e flash esterni opzionali compatibili, □ 190, 435). Premere nuovamente per annullare il blocco FV.
Nessuna	La pressione del pulsante non ha alcun effetto.

### ■ Premere + ghiera comandi



Selezionando **Premere + ghiera comandi** vengono visualizzate le seguenti opzioni:

Opzione	Descrizione
 Scegli area immagine	Tenendo premuto il pulsante $\overline{\text{AE-L/AF-L}}$ , ruotare una ghiera di comando per scegliere un'area immagine (□ 114).
Non-CPU Selezione obiettivo senza CPU	Premere il pulsante $\overline{\text{AE-L/AF-L}}$ e ruotare una ghiera di comando per scegliere un numero obiettivo specificato usando l'opzione <b>Dati obiettivo senza CPU</b> (□ 238).
Nessuna	Nessuna operazione viene eseguita quando le ghiera di comando vengono ruotate mentre è premuto il pulsante $\overline{\text{AE-L/AF-L}}$ .

## f5: Personalizzazione ghiera

Pulsante MENU →  menu personalizzazioni

Questa opzione consente di controllare il funzionamento della ghiera di comando principale e di quella secondaria.

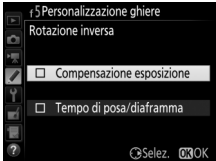







Opzione	Descrizione
<b>Rotazione inversa</b>	<p>Invertire la direzione di rotazione delle ghiera di comando quando queste vengono utilizzate per eseguire regolazioni per <b>Compensazione esposizione</b> e/o <b>Tempo di posa/diaframma</b>. Selezionare le opzioni e premere  per selezionare o deselezionare, quindi premere . Questa impostazione si applica anche alle ghiera di comando per i multi-power battery pack MB-D16 opzionali.</p> 
<b>Inverti principale/secondaria</b>	<p><b>Impostazione esposizione:</b> se è selezionato <b>No</b>, la ghiera di comando principale controlla il tempo di posa mentre la ghiera secondaria controlla il diaframma. Se è selezionato <b>Sì</b>, la ghiera di comando principale controlla il diaframma mentre la ghiera secondaria controlla il tempo di posa. Se è selezionato <b>Sì (Modo A)</b>, la ghiera di comando principale sarà utilizzata per impostare il diaframma solo in modo di ripresa <b>A</b>. <b>Impostazione autofocus:</b> se è selezionato <b>Sì</b>, il modo autofocus può essere selezionato tenendo premuto il pulsante modo AF e ruotando la ghiera secondaria, il modo area AF tenendo premuto il pulsante modo AF e ruotando la ghiera di comando principale. Queste impostazioni si applicano anche alle ghiera di comando per l'MB-D16.</p>

Opzione	Descrizione
<b>Impostazione diaframma</b>	Se è selezionato <b>Ghiera secondaria</b> , è possibile regolare il diaframma solo con la ghiera secondaria (oppure con la ghiera di comando principale se è selezionato <b>Si per Inverti principale/secondaria &gt; Impostazione esposizione</b> ). Se è selezionato <b>Ghiera diaframma</b> , il diaframma può essere regolato solo con la ghiera diaframma e il display del diaframma della fotocamera mostrerà il diaframma in incrementi di 1 EV (il diaframma per obiettivi di tipo G ed E viene ancora impostato usando la ghiera secondaria). Si noti che, indipendentemente dall'impostazione scelta, la ghiera diaframma deve essere usata per regolare il diaframma quando è collegato un obiettivo senza CPU.
<b>Menu e riproduzione</b>	Se è selezionato <b>No</b> , il multi-selettore viene utilizzato per scegliere l'immagine visualizzata durante la riproduzione a pieno formato, per selezionare le miniature e per navigare nei menu. Se è selezionato <b>Si</b> o <b>Si (senza Mostra foto scattata)</b> , la ghiera di comando principale può essere usata per scegliere l'immagine visualizzata durante la riproduzione a pieno formato, spostare il cursore a sinistra o a destra durante la riproduzione miniature e spostare la barra di selezione menu in alto o in basso. La ghiera secondaria è usata nella riproduzione a pieno formato per passare avanti o indietro in base all'opzione selezionata per <b>Avanz. fotogr. ghiera second.</b> e nella riproduzione miniature per spostarsi in alto o in basso nella pagina. Durante la visualizzazione dei menu, ruotando la ghiera secondaria verso destra è possibile visualizzare il sottomenu dell'opzione selezionata, mentre ruotandola verso sinistra si visualizza il menu precedente. Per effettuare una selezione, premere <b>⏪</b> o <b>⏩</b> . Selezionare <b>Si (senza Mostra foto scattata)</b> per impedire che le ghiera di comando vengano usate per la riproduzione durante Mostra foto scattata.
<b>Avanz. fotogr. ghiera second.</b>	Quando <b>Si</b> o <b>Si (senza Mostra foto scattata)</b> è selezionato per <b>Menu e riproduzione</b> , è possibile ruotare la ghiera secondaria mentre è in corso la riproduzione a pieno formato per selezionare una cartella o per passare in avanti o indietro di 10 o 50 fotogrammi alla volta.

## f6: Press. pulsante uso ghiera

Pulsante MENU →  menu personalizzazioni

Selezionare **Sì** consente che le regolazioni che normalmente vengono effettuate tenendo premuto un pulsante e ruotando una ghiera di comando siano effettuate ruotando la ghiera di comando dopo il rilascio del pulsante. L'impostazione termina quando il pulsante viene premuto nuovamente, il pulsante di scatto viene premuto a metà corsa o il timer di standby scade. Questa opzione è disponibile con i seguenti pulsanti:

Pulsante		Pulsante	
	143	 (FORMAT)	140
 (BKT)	180, 182	BKT	202
 (ISO)	134	Fn <sup>1</sup>	360
 (QUAL)	116, 118	Pv <sup>2</sup>	361
 (WB)	146, 150, 154, 156, 159	 AE-L/AF-L <sup>3</sup>	362
Pulsante modo AF	57, 59, 121, 125	Pulsante di registrazione filmato <sup>4</sup>	366

- 1 Quando si assegnano selezione del numero obiettivo senza CPU, D-Lighting attivo, HDR o esposizione posticipata utilizzando la Personalizzazione f2.
- 2 Quando si assegnano selezione del numero obiettivo senza CPU, D-Lighting attivo, HDR o esposizione posticipata utilizzando la Personalizzazione f3.
- 3 Quando si assegna la selezione del numero obiettivo senza CPU utilizzando la Personalizzazione f4.
- 4 Quando si assegnano bilanciamento del bianco o sensibilità ISO utilizzando la Personalizzazione f9.

## f7: Blocco scatto con slot vuoto

Pulsante MENU →  menu personalizzazioni

Selezionando **Attiva scatto**, è possibile rilasciare l'otturatore quando non è inserita alcuna card di memoria, anche se non saranno registrate immagini (verranno tuttavia visualizzate nel monitor nel modo demo). Se è selezionato **Blocca scatto**, il pulsante di scatto viene attivato solo quando è inserita una card di memoria nella fotocamera.

## f8: Inverti indicatori

Pulsante MENU →  menu personalizzazioni

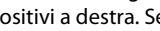
Se è selezionato  (-0+), gli indicatori di esposizione nel pannello di controllo, nel mirino e nella visualizzazione informazioni vengono visualizzati con valori negativi a sinistra e valori positivi a destra. Selezionare  (+0-) per visualizzare valori positivi a sinistra e valori negativi a destra.

## f9: Pulsante registrazione filmato

Pulsante MENU →  menu personalizzazioni

Scegliere la funzione assegnata al pulsante di registrazione filmato durante la fotografia tramite mirino e live view.

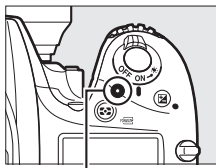



Pulsante di registrazione filmato

## ■ Premere + ghiera comandi









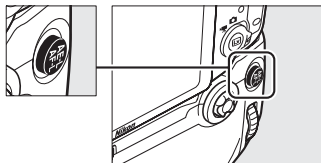





Opzione	Descrizione
<b>WB</b> Bilanciamento del bianco	Premere il pulsante e ruotare una ghiera di comando per scegliere un'opzione di bilanciamento del bianco (□ 145).
<b>ISO</b> Sensibilità ISO	Premere il pulsante e ruotare una ghiera di comando per scegliere una sensibilità ISO (□ 134).
 Scegli area immagine	Premere il pulsante e ruotare una ghiera di comando per scegliere un'area immagine (□ 114).
<b>Nessuna</b>	Non viene eseguita alcuna operazione se le ghiera di comando vengono ruotate mentre è premuto il pulsante.

## f10: Funz. puls. dell'MB-D16

Pulsante MENU →  menu personalizzazioni

Scegliere la funzione assegnata al pulsante  AE-L/AF-L sul battery-pack MB-D16 opzionale.









Opzione	Descrizione
 <b>Blocco AE/AF</b>	La messa a fuoco e l'esposizione si bloccano mentre è premuto il pulsante  AE-L/AF-L dell'MB-D16.
 <b>Solo blocco AE</b>	L'esposizione si blocca mentre è premuto il pulsante  AE-L/AF-L dell'MB-D16.
 <b>Blocco AE (permanente)</b>	L'esposizione si blocca quando viene premuto il pulsante  AE-L/AF-L dell'MB-D16 e resta bloccata fino a una seconda pressione del pulsante o fino allo scadere del timer di standby.
 <b>Solo blocco AF</b>	La messa a fuoco si blocca mentre è premuto il pulsante  AE-L/AF-L dell'MB-D16.
 <b>AF-ON</b>	Premendo il pulsante  AE-L/AF-L dell'MB-D16 si avvia l'autofocus. Il pulsante di scatto non può essere usato per mettere a fuoco.
 <b>Blocco FV</b>	Premere il pulsante  AE-L/AF-L dell'MB-D16 per bloccare il valore del flash (solo flash incorporato e flash esterni opzionali compatibili, □ 190, 435). Premere nuovamente per annullare il blocco FV.
 <b>Come pulsante Fn</b>	Il pulsante  AE-L/AF-L dell'MB-D16 esegue la stessa funzione del pulsante <b>Fn</b> della fotocamera (□ 356).







## f11: Funzione pulsante Fn telec. (WR)

Pulsante MENU →  menu personalizzazioni

Scegliere la funzione assegnata al pulsante **Fn** sul telecomando.



Opzione	Descrizione
 <b>Anteprima</b>	Durante la fotografia tramite mirino, è possibile visualizzare in anteprima la profondità di campo mentre è premuto il pulsante <b>Fn</b> (□ 92). Durante la fotografia live view, si può premere il pulsante una volta per aprire l'obiettivo all'apertura massima, rendendo più semplice controllare la messa a fuoco; premendo nuovamente il pulsante, si riporta l'apertura al valore originale (□ 56).
 <b>Blocco FV</b>	Premere il pulsante <b>Fn</b> per bloccare il valore del flash (solo flash incorporato e flash esterni opzionali compatibili, □ 190, 435). Premere nuovamente per annullare il blocco FV.
 <b>Blocco AE/AF</b>	La messa a fuoco e l'esposizione si bloccano mentre è premuto il pulsante <b>Fn</b> .
 <b>Solo blocco AE</b>	L'esposizione si blocca quando si preme il pulsante <b>Fn</b> .
 <b>Blocco AE (permanente)</b>	L'esposizione si blocca quando viene premuto il pulsante <b>Fn</b> e rimane bloccata fino alla pressione del pulsante una seconda volta o alla scadenza del timer di standby.
 <b>Solo blocco AF</b>	La messa a fuoco si blocca quando si preme il pulsante <b>Fn</b> .
 <b>Senza flash</b>	Il flash non si attiverà con foto scattate mentre è premuto il pulsante <b>Fn</b> .

Opzione	Descrizione
+  + NEF (RAW)	Se la qualità dell'immagine è impostata su <b>JPEG Fine, JPEG Normal</b> o <b>JPEG Basic</b> , +  verrà visualizzato nel mirino e una copia NEF (RAW) sarà registrata con l'immagine successiva scattata dopo aver premuto il pulsante <b>Fn</b> (l'impostazione originale di qualità dell'immagine viene ripresa quando si rimuove il dito dal pulsante di scatto). Per uscire senza registrare una copia NEF (RAW), premere nuovamente il pulsante <b>Fn</b> .
 <b>Live view</b>	La pressione del pulsante <b>Fn</b> avvia e termina live view.
=  <b>Come puls. Fn fotocamera</b>	Il pulsante <b>Fn</b> del telecomando esegue la stessa funzione del pulsante <b>Fn</b> della fotocamera (☐ 356).
=  <b>Come puls. Pv fotocamera</b>	Il pulsante <b>Fn</b> del telecomando esegue la stessa funzione del pulsante <b>Pv</b> della fotocamera (☐ 361).
=  <b>Come puls. AE-L/AF-L fotocamera</b>	Il pulsante <b>Fn</b> del telecomando esegue la stessa funzione del pulsante  <b>AE-L/AF-L</b> della fotocamera (☐ 361).
<b>Nessuna</b>	La pressione del pulsante non ha alcun effetto.

## g: Filmato

### g1: Funzione pulsante Fn

Pulsante MENU →  menu personalizzazioni

Scegliere la funzione assegnata al pulsante **Fn** durante il live view filmato (l'opzione predefinita è **Nessuna**).

#### ■ Premere

Opzione	Descrizione
 <b>Diafr. motorizzato (aperto)</b>	Il diaframma si allarga mentre si preme il pulsante. Utilizzare in combinazione con la Personalizzazione g2 ( <b>Funzione puls. antepresa</b> ) > <b>Diafr. motorizzato (chiuso)</b> per la regolazione del diaframma controllata da pulsante (☐ 372).
 <b>Creazione di indici</b>	Premere il pulsante durante la registrazione di filmati per aggiungere un indice alla posizione attuale (☐ 70). Gli indici possono essere utilizzati durante la visualizzazione e la modifica dei filmati.
 <b>Visualizza info di ripresa</b>	Premere il pulsante per visualizzare le informazioni su tempo di posa, diaframma e altre impostazioni delle foto anziché le informazioni sulla registrazione di filmati. Premere nuovamente per tornare al display di registrazione filmati.
 <b>Blocco AE/AF</b>	La messa a fuoco e l'esposizione si bloccano mentre è premuto il pulsante.
 <b>Solo blocco AE</b>	L'esposizione si blocca mentre è premuto il pulsante.
 <b>Blocco AE (permanente)</b>	L'esposizione si blocca quando viene premuto il pulsante e rimane bloccata fino a quando il pulsante non viene premuto per la seconda volta.
 <b>Solo blocco AF</b>	La messa a fuoco si blocca mentre è premuto il pulsante.
 <b>AF-ON</b>	La pressione del pulsante avvia l'autofocus. Il pulsante di scatto non può essere usato per mettere a fuoco.
<b>Nessuna</b>	La pressione del pulsante non ha alcun effetto.

### **Diaframma motorizzato**

Il diaframma motorizzato non è disponibile con alcuni obiettivi. Il diaframma motorizzato è disponibile solo nei modi **A** e **M** e non può essere utilizzato quando sono visualizzate le informazioni di ripresa sulle foto (un'icona  indica che non è possibile utilizzare il diaframma motorizzato). Spegnerne la fotocamera o uscire da live view filmato disattiva il diaframma motorizzato (si noti che, nel secondo caso, il diaframma motorizzato rimarrà disponibile finché il timer di standby non è scaduto).

## g2: Funzione puls. anteprima

Pulsante MENU →  menu personalizzazioni

Scegliere la funzione assegnata al pulsante **Pv** durante il live view filmato (l'opzione predefinita è **Creazione di indici**).

### ■ Premere

Opzione	Descrizione
 <b>Diafr. motorizzato (chiuso)</b>	Il diaframma si riduce mentre si preme il pulsante. Utilizzare in combinazione con la Personalizzazione g1 ( <b>Funzione pulsante Fn</b> ) > <b>Diafr. motorizzato (aperto)</b> per la regolazione del diaframma controllata da pulsante (☐ 370).
 <b>Creazione di indici</b>	Premere il pulsante durante la registrazione di filmati per aggiungere un indice alla posizione attuale (☐ 70). Gli indici possono essere utilizzati durante la visualizzazione e la modifica dei filmati.
 <b>Visualizza info di ripresa</b>	Premere il pulsante per visualizzare le informazioni su tempo di posa, diaframma e altre impostazioni delle foto anziché le informazioni sulla registrazione di filmati. Premere nuovamente per tornare al display di registrazione filmati.
 <b>Blocco AE/AF</b>	La messa a fuoco e l'esposizione si bloccano mentre è premuto il pulsante.
 <b>Solo blocco AE</b>	L'esposizione si blocca mentre è premuto il pulsante.
 <b>Blocco AE (permanente)</b>	L'esposizione si blocca quando viene premuto il pulsante e rimane bloccata fino a quando il pulsante non viene premuto per la seconda volta.
 <b>Solo blocco AF</b>	La messa a fuoco si blocca mentre è premuto il pulsante.
 <b>AF-ON</b>	La pressione del pulsante avvia l'autofocus. Il pulsante di scatto non può essere usato per mettere a fuoco.
<b>Nessuna</b>	La pressione del pulsante non ha alcun effetto.

### g3: Funzione pulsante AE-L/AF-L

Pulsante MENU →  menu personalizzazioni



#### ■ ■ Premere

Consente di scegliere la funzione del pulsante <sup>AE-L</sup><sub>AF-L</sub> AE-L/AF-L durante il live view filmato. Le opzioni disponibili sono uguali a quelle di **Funzione pulsante Fn** (☐ 370), tranne che **Diafr. motorizzato (aperto)** non è disponibile e l'impostazione predefinita è **Blocco AE/AF**.

### g4: Funzione pulsante di scatto

Pulsante MENU →  menu personalizzazioni

Scegliere la funzione assegnata alla pressione del pulsante di scatto quando  è selezionato con il selettore live view.

Opzione	Descrizione
 Scatta foto	Premere il pulsante di scatto fino in fondo per terminare la registrazione del filmato e scattare una foto con proporzioni di 16 : 9 (per informazioni sulla dimensione dell'immagine, vedere pagina 77).
 Registra filmati	Premere il pulsante di scatto a metà corsa per avviare il live view filmato. Quindi, si può premere il pulsante di scatto a metà corsa per mettere a fuoco (solo modo autofocus) e premerlo fino in fondo per avviare o terminare la registrazione. Il pulsante di scatto non può essere utilizzato per altri scopi durante il live view filmato. Per terminare live view filmato, premere il pulsante  . Il pulsante di scatto su un telecomando o su un cavo di scatto opzionali (☐ 443, 444) funziona nello stesso modo del pulsante di scatto della fotocamera; il comando a distanza ML-L3 opzionale, tuttavia, non può essere utilizzato per registrare filmati; il pulsante di scatto sull'ML-L3 non ha effetto.

## Y Il menu impostazioni: configurazione della fotocamera

Per visualizzare il menu impostazioni, premere **MENU** e selezionare la scheda **Y** (menu impostazioni).



### Opzioni del menu impostazioni

Il menu impostazioni contiene le seguenti opzioni:

Opzione		Opzione	
Formatt. card di memoria	375	Commento foto	384
Salva impostazioni utente	99	Informazioni copyright	385
Ripristina impostazioni utente	101	Salva/carica impostazioni	386
Luminosità del monitor	376	Orizzonte virtuale	388
Bilanciamento colore monitor	377	Dati obiettivo senza CPU	235
Pulisci sensore di immagine	448	Regolazione fine AF	389
M-Up per pulizia sensore <sup>1</sup>	451	HDMI	278
Foto di riferimento "Dust off"	378	Dati posizione	239
Riduzione dello sfarfallio	380	Wi-Fi	282
Fuso orario e data	381	Rete	269
Lingua (Language)	381	Caricamento Eye-Fi <sup>2</sup>	391
Rotazione auto immagine	382	Marchio di conformità	392
Info batteria	383	Versione firmware	392

1 Non disponibile se la batteria è quasi scarica.

2 Disponibile solo quando è inserita una card di memoria Eye-Fi compatibile.

#### Vedere anche

Le impostazioni predefinite dei menu sono elencate a pagina 299.

## Formatt. card di memoria

Pulsante MENU →  menu impostazioni



Le card di memoria devono essere formattate prima del primo utilizzo o dopo essere state usate o formattate in altri dispositivi. *Si noti che la formattazione cancella permanentemente tutte le foto e gli altri dati della card.* Prima di procedere alla formattazione, assicurarsi di effettuare copie di backup come richiesto ( 266).

### Durante la formattazione

*Non spegnere la fotocamera e non rimuovere le card di memoria mentre è in corso la formattazione.*

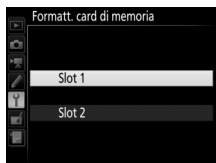
Selezionare **Formatt. card di memoria** nel menu impostazioni per visualizzare le opzioni mostrate a destra; scegliere un alloggiamento card di memoria e selezionare **Si** per formattare la card selezionata.



Le card di memoria possono essere formattate anche tenendo premuti contemporaneamente i pulsanti  (FORMAT) e  (FORMAT) finché non appare un **F o r** lampeggiante nelle visualizzazioni dei tempi di posa nel pannello di controllo e nel mirino.

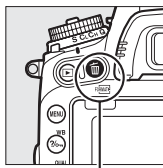

Pulsante  (FORMAT)

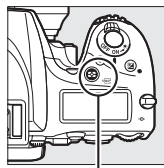

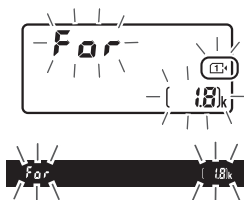

Pulsante  (FORMAT)





Premere i pulsanti insieme una seconda volta per formattare la card (per uscire senza formattare la card, premere qualsiasi altro pulsante o attendere per circa sei secondi finché **F** **o** **r** non smette di lampeggiare). Al termine della formattazione, il pannello di controllo e il mirino visualizzeranno il numero di foto che possono essere registrate con le impostazioni attuali.

#### **Due card di memoria**

Se sono inserite due card di memoria quando vengono premuti i pulsanti  (**FORMAT**) e  (**FORMAT**), la card da formattare verrà indicata da un'icona lampeggiante. Ruotare la ghiera di comando principale per scegliere un altro alloggiamento.

## **Luminosità del monitor**

Pulsante **MENU** →  *menu impostazioni*

Premere  o  per scegliere la luminosità del monitor per i display riproduzione, menu e per la visualizzazione informazioni. Scegliere valori più alti per aumentare la luminosità, valori più bassi per ridurla.

#### **Luminosità del monitor**



Valori di **+4** o superiori rendono più facile la lettura del monitor in condizioni di luce intensa, ma possono anche far sì che i colori sul giallo assumano una sfumatura verdastra. Scegliere valori inferiori per una riproduzione del colore accurata.

#### **Vedere anche**

L'opzione selezionata per **Luminosità del monitor** non ha effetto sulla luminosità del display durante la fotografia live view o il live view filmato. Per informazioni su come regolare la luminosità del monitor nel live view, vedere pagina 62.

## Bilanciamento colore monitor

Pulsante MENU → Y menu impostazioni

Usare il multi-selettore come indicato di seguito per regolare il bilanciamento colore monitor in riferimento a un'immagine campione. L'immagine campione è l'ultima foto scattata o, in modo di riproduzione, l'ultima foto visualizzata; per scegliere un'altra immagine, premere il pulsante  (ISO) e selezionare un'immagine da una lista di miniature (per visualizzare l'immagine selezionata a pieno formato, premere e tenere premuto ). Se la card di memoria non contiene foto, una cornice vuota con un bordo grigio verrà

visualizzata al posto dell'immagine campione. Premere  per uscire al termine delle regolazioni. Il bilanciamento colore monitor si applica solo ai menu, alla riproduzione e alla vista dell'obiettivo visualizzata durante la fotografia live view e il live view filmato; le immagini scattate con la fotocamera non sono influenzate.

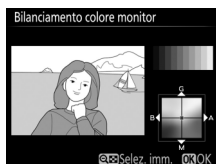

*Per aumentare la quantità di verde*

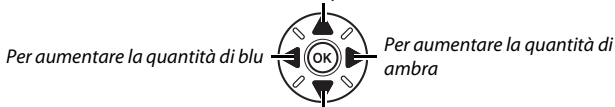

*Per aumentare la quantità di magenta*

## Foto di riferimento "Dust off"

Pulsante MENU → Y menu impostazioni

Acquisire i dati di riferimento per l'opzione immagine "dust off" in Capture NX-D (disponibile per lo scaricamento, ☒ 268; per maggiori informazioni, fare riferimento alla guida online di Capture NX-D).

L'opzione **Foto di riferimento "Dust off"** è disponibile solo se sulla fotocamera è innestato un obiettivo CPU. Si consiglia di utilizzare un obiettivo non DX con una lunghezza focale di almeno 50 mm. Nel caso di un obiettivo zoom, utilizzare l'ingrandimento massimo.

### 1 Scegliere un'opzione di avvio.

Selezionare una delle seguenti opzioni e premere **OK**. Per uscire senza acquisire i dati immagine "dust off", premere **MENU**.

- **Avvia:** verrà visualizzato il messaggio mostrato a destra e nel mirino e nel pannello di controllo sarà visualizzato "rEF".
- **Pulisci sensore e avvia:** selezionare questa opzione per pulire il sensore di immagine prima dell'avvio. Verrà visualizzato il messaggio mostrato a destra e sul mirino e sul pannello di controllo apparirà "rEF" una volta completata la pulizia.



---

## 2 Inquadrare un oggetto bianco senza dettagli nel mirino.

Con l'obiettivo posto a circa dieci centimetri da un oggetto bianco, ben illuminato e senza dettagli, inquadrare l'oggetto in modo che riempia il mirino e quindi premere il pulsante di scatto a metà corsa.

Nel modo autofocus, la messa a fuoco verrà impostata automaticamente su infinito; in modo Messa a fuoco manuale, impostare manualmente la messa a fuoco su infinito.

---

## 3 Acquisire i dati di riferimento "dust off".

Premere il pulsante di scatto fino in fondo per acquisire i dati di riferimento per l'immagine "dust off". Il monitor si spegne quando viene premuto il pulsante di scatto.

Se l'oggetto di riferimento è troppo luminoso o troppo scuro, la fotocamera potrebbe non essere in grado di acquisire i dati di riferimento dell'immagine "dust off" e verrà visualizzato il messaggio mostrato a destra. Scegliere un altro oggetto di riferimento e ripetere la procedura a partire dallo step 1.

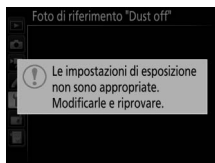

### ✓ Pulizia del sensore di immagine

I dati di riferimento "dust off" registrati prima della pulizia del sensore di immagine non possono essere utilizzati con le foto scattate dopo aver eseguito la pulizia del sensore di immagine. Selezionare **Pulisci sensore e avvia** solo se i dati di riferimento "dust off" non saranno utilizzati con le foto esistenti.

### ✓ Dati di riferimento immagine "dust off"

Si possono utilizzare gli stessi dati di riferimento per foto scattate con obiettivi diversi o diaframmi diversi. Non è possibile visualizzare le immagini di riferimento utilizzando un software di elaborazione delle immagini per computer. Quando le immagini di riferimento sono visualizzate sulla fotocamera, viene visualizzato un reticolo.



## Riduzione dello sfarfallio

Pulsante MENU →  menu impostazioni

Ridurre l'effetto flicker (sfarfallio della luce) e le righe per le riprese effettuate con illuminazione fluorescente o a vapori di mercurio durante il live view o la registrazione di filmati. Scegliere **Auto** per permettere alla fotocamera di scegliere automaticamente la frequenza corretta o far corrispondere manualmente la frequenza a quella dell'alimentazione CA locale.

### Riduzione dello sfarfallio

Se **Auto** non produce i risultati desiderati e non si conosce la frequenza dell'alimentazione locale, testare entrambe le opzioni da 50 e 60 Hz e scegliere quella che genera i migliori risultati. La riduzione dello sfarfallio potrebbe non produrre i risultati desiderati se il soggetto è molto luminoso; in questo caso selezionare un diaframma più chiuso (numero f/ più alto).

## Fuso orario e data

Pulsante MENU →  menu impostazioni

Modificare i fusi orari, impostare l'orologio della fotocamera, scegliere l'ordine di visualizzazione della data e attivare o disattivare l'ora legale.

Opzione	Descrizione
Fuso orario	Scegliere un fuso orario. L'orologio della fotocamera viene automaticamente impostato sull'ora del nuovo fuso orario.
Data e ora	Impostare l'orologio della fotocamera. Se l'orologio viene resettato, un'icona lampeggiante  verrà visualizzata nella visualizzazione informazioni.
Formato data	Per scegliere l'ordine di visualizzazione di giorno, mese e anno.
Ora legale	Attivare o disattivare l'ora legale. L'orologio della fotocamera verrà portato avanti o indietro di un'ora automaticamente. L'impostazione predefinita è <b>No</b> .



## Lingua (Language)

Pulsante MENU →  menu impostazioni

Per scegliere la lingua da utilizzare nei menu e nei messaggi della fotocamera.

## Rotazione auto immagine

Pulsante MENU →  menu impostazioni

Le foto scattate quando è selezionato **Si** contengono informazioni sull'orientamento della fotocamera, consentendo la rotazione automatica delle foto durante la riproduzione ( 242) oppure durante la visualizzazione in ViewNX 2 (in dotazione) o Capture NX-D (disponibile per lo scaricamento;  268). Sono registrati i seguenti orientamenti:



*Orientamento  
paesaggio (orizzontale)*



*Fotocamera ruotata di  
90° in senso orario*



*Fotocamera ruotata di  
90° in senso antiorario*

L'orientamento della fotocamera non viene registrato se è selezionato **No**. Scegliere questa opzione quando si effettua una ripresa panoramica o si scattano foto con l'obiettivo puntato verso l'alto o verso il basso.

### Ruota foto verticali

Per ruotare automaticamente le foto con orientamento verticale (ritratto) per la visualizzazione durante la riproduzione, selezionare **Si** per l'opzione **Ruota foto verticali** nel menu di riproduzione ( 308).

## Info batteria

Pulsante MENU →  menu impostazioni

Per visualizzare informazioni sulla batteria attualmente inserita nella fotocamera.





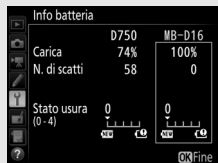

Voce	Descrizione
<b>Carica</b>	Il livello della batteria attuale espresso in percentuale.
<b>N. di scatti</b>	Il numero di scatti eseguiti con l'attuale batteria dall'ultima carica della batteria stessa. Si noti che la fotocamera potrebbe a volte eseguire uno scatto senza registrare una foto, per esempio durante la misurazione del bilanciamento del bianco con premisurazione manuale.
<b>Stato usura</b>	Un display a cinque livelli che indica lo stato usura della batteria. 0 ( <b>NEW</b> ) indica che le prestazioni della batteria sono inalterate, mentre 4 ( <b>⚡</b> ) indica che la batteria ha raggiunto la fine della sua durata di carica e deve essere sostituita. Si noti che batterie nuove caricate a temperature al di sotto di circa 5 °C potrebbero mostrare un calo temporaneo della durata della carica; il display dello stato usura tornerà tuttavia normale una volta che la batteria viene ricaricata a una temperatura di circa 20 °C o superiore.

### Il battery pack MB-D16

Il display per il battery pack MB-D16 è mostrato a destra. Se vengono utilizzate batterie AA, il livello della batteria verrà indicato da un'icona di livello della batteria; non verranno visualizzate altre voci.



Aggiungere un commento alle nuove foto al momento dello scatto. I commenti possono essere visualizzati come metadati in ViewNX 2 (in dotazione) o Capture NX-D (disponibile per lo scaricamento;  268). Il commento è visibile anche sulla pagina dei dati di ripresa della visualizzazione informazioni sulla foto ( 251). Sono disponibili le seguenti opzioni:

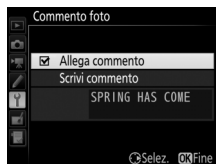

- **Scrivi commento:** inserire un commento come descritto a pagina 171. È possibile inserire commenti della lunghezza massima di 36 caratteri.
- **Allega commento:** selezionare questa opzione per allegare il commento a tutte le foto successive. L'opzione **Allega commento** può essere attivata e disattivata selezionandola e premendo . Dopo aver scelto l'impostazione desiderata, premere  per uscire.



## Informazioni copyright

Pulsante MENU → Y menu impostazioni

Aggiungere informazioni copyright alle nuove foto al momento dello scatto. Le informazioni copyright sono incluse nei dati di ripresa mostrati nella visualizzazione informazioni sulla foto (☰ 251) e possono essere visualizzate come metadati in ViewNX 2 (in dotazione) o in Capture NX-D (disponibile per lo scaricamento; ☰ 268). Sono disponibili le seguenti opzioni:

- **Autore:** inserire il nome del fotografo, come descritto a pagina 171. I nomi dei fotografi possono avere una lunghezza massima di 36 caratteri.
- **Copyright:** inserire il nome del detentore del copyright come descritto a pagina 171. I nomi dei detentori del copyright possono avere una lunghezza massima di 54 caratteri.
- **Allega informazioni copyright:** selezionare questa opzione per allegare le informazioni copyright a tutte le foto successive. **Allega informazioni copyright** può essere attivato e disattivato selezionandolo e premendo . Dopo aver scelto l'impostazione desiderata, premere  per uscire.

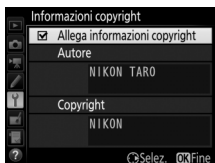

### Informazioni copyright

Per evitare l'uso non autorizzato dei nomi dell'autore o del detentore del copyright, assicurarsi che **Allega informazioni copyright** non sia selezionato e che i campi **Autore** e **Copyright** siano vuoti prima di prestare o cedere la fotocamera a un'altra persona. Nikon declina qualsiasi responsabilità per danni o controversie derivanti dall'utilizzo dell'opzione **Informazioni copyright**.

## Salva/carica impostazioni

Pulsante MENU →  menu impostazioni

Selezionare **Salva impostazioni** per salvare le seguenti impostazioni nella card di memoria nello slot 1 (☐ 119; se la card è piena, sarà visualizzato un errore). Utilizzare questa opzione per condividere le impostazioni tra fotocamere D750.

Menu	Opzione
Riproduzione	Opzioni di visualizz. in riprod.
	Mostra foto scattata
	Dopo la cancellazione
	Ruota foto verticali
Ripresa di foto	Nome file
	Ruolo card nello slot 2
	Qualità dell'immagine
	Dimensione dell'immagine
	Area immagine
	Compressione JPEG
	Registrazione NEF (RAW)
	Bilanciamento del bianco (con regolazione fine e premisurazioni da d-1 a d-6)
	Imposta Picture Control (i Picture Control personalizzati vengono salvati come <b>Standard</b> )
	Spazio colore
	D-Lighting attivo
	Controllo vignettatura
	Controllo distorsione auto
	NR su esposizioni lunghe
NR su ISO elevati	
Impostazioni sensibilità ISO	
Modo comando a distanza (ML-L3)	
Ripresa di filmati	Destinazione
	Dimens./freq. fotogrammi
	Qualità filmato

Menu	Opzione
Ripresa di filmati	Sensibilità microfono
	Risposta in frequenza
	Attenuazione vento
	Area immagine
	Bilanciamento del bianco (con regolazione fine e premisurazioni da d-1 a d-6)
	Imposta Picture Control (i Picture Control personalizzati vengono salvati come <b>Standard</b> )
	NR su ISO elevati
	Impostaz. sensibilità ISO filmato
Personalizzazioni	Tutte le personalizzazioni eccetto <b>Reset personalizzazioni</b>
Impostazioni	Pulisci sensore di immagine
	Riduzione dello sfarfallio
	Fuso orario e data (escluso data e ora)
	Lingua (Language)
	Rotazione auto immagine
	Commento foto
	Informazioni copyright
	Dati obiettivo senza CPU
	HDMI
	Dati posizione
	Wi-Fi
	Caricamento Eye-Fi
Mio menu/ Impostazioni recenti	Tutte le opzioni di Mio Menu
	Tutte le impostazioni recenti
	Scegli scheda

Le impostazioni salvate con questo modello di fotocamera possono essere ripristinate selezionando **Carica impostazioni**. Si noti che l'opzione **Salva/carica impostazioni** è disponibile solo quando è inserita una card di memoria nella fotocamera e che l'opzione **Carica impostazioni** è disponibile solo se la card contiene impostazioni salvate.

### **Impostazioni salvate**

Le impostazioni vengono salvate in un file denominato NCSETUPG. Se il nome file viene modificato, la fotocamera non sarà in grado di caricare le impostazioni.

## **Orizzonte virtuale**

Pulsante MENU →  menu impostazioni

Visualizzare le informazioni su rotazione e inclinazione in alto/basso in base alle informazioni provenienti dal sensore di basculazione della fotocamera. Se la fotocamera non è basculata né a sinistra né a destra, la linea di riferimento rotazione diventerà verde, mentre se la fotocamera non è basculata né avanti né indietro, il punto al centro del display diventerà verde. Ciascuna divisione è equivalente a circa 5°.

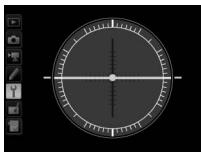

*Fotocamera in piano*



*Fotocamera basculata a sinistra o a destra*

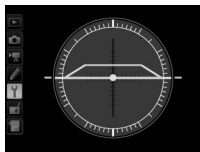

*Fotocamera basculata in avanti o all'indietro*

### **Basculazione della fotocamera**

La visualizzazione dell'orizzonte virtuale non è precisa quando la fotocamera è basculata a un angolo notevole in avanti o indietro. Se la fotocamera non è in grado di misurare la basculazione, la quantità di basculazione non sarà visualizzata.



### **Vedere anche**





Per informazioni sulla visualizzazione di un indicatore di rotazione nel mirino, vedere la Personalizzazione f2 (**Funzione pulsante Fn > Premere;**  356, 359). Per informazioni sulla visualizzazione di un orizzonte virtuale nel live view, vedere le pagine 64 e 75.

## Regolazione fine AF

Pulsante MENU →  menu impostazioni

Regolare finemente la messa a fuoco per un massimo di 12 tipi di obiettivi. La regolazione fine AF non è consigliata nella maggior parte delle situazioni e può interferire con la normale messa a fuoco; usarla solo quando necessario.

Opzione	Descrizione
<b>Regolazione fine AF (Sì/No)</b>	<ul style="list-style-type: none"><li>• <b>Sì</b>: attivare la regolazione fine AF.</li><li>• <b>No</b>: disattivare la regolazione fine AF.</li></ul>
<b>Valore salvato</b>	<p>Regolare finemente AF per l'obiettivo attuale (solo obiettivi CPU). Premere  o  per scegliere un valore tra +20 e -20. È possibile memorizzare valori per un massimo di 12 tipi di obiettivi. Può essere memorizzato solo un valore per ciascun tipo di obiettivo.</p> <p><i>Per allontanare il punto AF dalla fotocamera.</i> <span style="float: right;"><i>Valore attuale</i></span></p>  <p><i>Per avvicinare il punto AF alla fotocamera.</i> <span style="float: right;"><i>Valore precedente</i></span></p>
<b>Predefinito</b>	<p>Scegliere il valore di regolazione fine AF utilizzato qualora non esista alcun valore salvato in precedenza per l'obiettivo attuale (solo obiettivi CPU).</p>

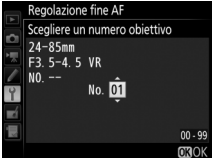
Opzione	Descrizione
<p><b>Elenca valori salvati</b></p>	<p>Elenca i valori di regolazione fine AF precedentemente salvati. Per cancellare un obiettivo dall'elenco, selezionare l'obiettivo desiderato e premere  (cancellare). Per modificare un identificatore di obiettivo (per esempio, per scegliere un identificatore che sia lo stesso delle ultime due cifre del numero di serie dell'obiettivo per distinguerlo da altri obiettivi dello stesso tipo, considerando che <b>Valore salvato</b> può essere utilizzato solamente con un obiettivo di ciascun tipo), selezionare l'obiettivo desiderato e premere .</p> <p>Viene visualizzato il menu mostrato a destra; premere  o  per scegliere un identificatore e premere  per salvare le modifiche e uscire.</p> 

 **Regolazione fine AF**

Quando è applicata la regolazione fine AF, la fotocamera potrebbe non essere in grado di mettere a fuoco alla lunghezza focale minima o all'infinito.

 **Live view**

La regolazione fine non viene applicata all'autofocus durante il live view (□ 54).

 **Valore salvato**

Può essere memorizzato solo un valore per ciascun tipo di obiettivo. Se viene utilizzato un moltiplicatore di focale, è possibile memorizzare valori separati per ciascuna combinazione di obiettivo e moltiplicatore di focale.

## Caricamento Eye-Fi

Pulsante MENU →  menu impostazioni

Questa opzione è visualizzata solo quando una card di memoria Eye-Fi (disponibile separatamente da fornitori terzi) è inserita nella fotocamera. Scegliere **Attiva** per caricare le foto in una destinazione preselezionata. Si noti che le foto non saranno caricate se l'intensità del segnale è insufficiente.

Osservare tutte le normative locali sui dispositivi wireless e scegliere **Disattiva** in caso di divieti sull'uso di dispositivi wireless.







### Eye-Fi Card

Le Eye-Fi card potrebbero emettere segnali wireless quando è selezionato **Disattiva**. Se sul monitor viene visualizzato un avviso ( 473), spegnere la fotocamera e rimuovere la card.

Impostare la Personalizzazione c2 (**Timer di standby**,  336) su 30 sec. o più quando si usa una Eye-Fi card.

Vedere il manuale in dotazione con la Eye-Fi card e rivolgere eventuali domande al produttore. La fotocamera può essere utilizzata per attivare e disattivare le Eye-Fi card, ma potrebbe non supportare altre funzioni Eye-Fi.

Quando è inserita una Eye-Fi card, il suo stato è indicato da un'icona nella visualizzazione informazioni:

- : caricamento Eye-Fi disattivato.
- : caricamento Eye-Fi attivato ma nessuna foto disponibile per il caricamento.
-  (statico): caricamento Eye-Fi attivato; in attesa di iniziare il caricamento.
-  (animato): caricamento Eye-Fi attivato; caricamento dei dati in corso.
- : errore — la fotocamera non è in grado di controllare l'Eye-Fi card. Se un  lampeggiante appare nel pannello di controllo o nel mirino, fare riferimento a pagina 473; se questo indicatore non lampeggia, le foto possono essere scattate normalmente, ma potrebbe non essere possibile modificare le impostazioni Eye-Fi.



#### Eye-Fi card supportate

Alcune card potrebbero non essere disponibili in alcuni Paesi o regioni; consultare il produttore per maggiori informazioni. Le Eye-Fi card possono essere utilizzate solo nel Paese di acquisto. Assicurarsi che il firmware della Eye-Fi card sia stato aggiornato all'ultima versione disponibile. Si noti che l'uso di Eye-Fi card in entrambi gli alloggiamenti non è consigliato, perché potrebbe provocare una connessione alla rete non affidabile.

## Marchio di conformità

Pulsante MENU →  menu impostazioni

Visualizzare gli standard con i quali la fotocamera è conforme.

## Versione firmware

Pulsante MENU →  menu impostazioni

Per visualizzare la versione attuale del firmware della fotocamera.

## Il menu di ritocco: creazione di copie ritoccate





Per visualizzare il menu di ritocco, premere **MENU** e selezionare la scheda  (menu di ritocco).





Pulsante **MENU**

### Opzioni del menu di ritocco

Le opzioni nel menu di ritocco sono utilizzate per creare copie rifilate o ritoccate di foto esistenti. Il menu di ritocco è visualizzato solo quando una card di memoria contenente foto è inserita nella fotocamera.

Opzione		Opzione	
 <b>D-Lighting</b>	397	 <b>Raddrizzamento</b>	411
 <b>Correzione occhi rossi</b>	398	 <b>Controllo distorsione</b>	412
 <b>Rifila</b>	399	 <b>Fisheye</b>	413
 <b>Monocromatico</b>	400	 <b>Disegna contorno</b>	413
 <b>Effetti filtro</b>	401	 <b>Bozzetto a colori</b>	414
 <b>Bilanciamento colore</b>	402	 <b>Distorsione prospettica</b>	415
 <b>Sovrapposizione immagini</b> <sup>1</sup>	403	 <b>Effetto miniatura</b>	416
 <b>Elaborazione NEF (RAW)</b>	406	 <b>Selezione colore</b>	417
 <b>Ridimensiona</b>	408	 <b>Modifica filmato</b>	81
 <b>Ritocco rapido</b>	411	 <b>Confronto affiancato</b> <sup>2</sup>	419

- 1 Può essere selezionato solo premendo **MENU** e selezionando la scheda .
- 2 Disponibile solo se il menu di ritocco viene visualizzato premendo  e selezionando **Ritocco** in riproduzione a pieno formato quando vengono visualizzate una foto ritoccata o una originale.

### **Ritocco delle copie**

La maggior parte delle opzioni può essere applicata alle copie create utilizzando altre opzioni di ritocco, sebbene, con le eccezioni di **Sovrapposizione immagini** e **Modifica filmato** > **Scegli punto iniziale/finale**, ciascuna opzione possa essere applicata solo una volta (si noti che modifiche multiple potrebbero causare la perdita di dettagli). Le opzioni che non possono essere applicate alla foto attuale non possono essere selezionate.



### **Qualità dell'immagine**

Eccetto che nel caso di copie create con **Rifila**, **Sovrapposizione immagini**, **Elaborazione NEF (RAW)** e **Ridimensiona**, le copie create da immagini JPEG sono delle stesse dimensioni e qualità delle originali, mentre le copie create da foto NEF (RAW) vengono salvate come immagini JPEG grandi di qualità Fine. La compressione con priorità dimensione viene utilizzata quando le copie vengono salvate nel formato JPEG.

# Creazione di copie ritoccate



Per creare una copia ritoccata:

## 1 Selezionare una voce nel menu di ritocco.

Premere  o  per selezionare una voce,  per confermare la selezione.



## 2 Selezionare una foto.

Selezionare un'immagine e premere . Per visualizzare l'immagine selezionata a pieno formato, premere e tenere premuto il pulsante  (**QUAL**).



### **Ritocco**

In caso di immagini registrate con impostazioni di qualità dell'immagine di NEF + JPEG, solo l'immagine in formato NEF (RAW) verrà ritoccata. La fotocamera potrebbe non essere in grado di visualizzare o ritoccare immagini create con altri dispositivi.

## 3 Selezionare le opzioni di ritocco.

Per ulteriori informazioni, vedere la sezione relativa alla voce selezionata. Per uscire senza creare una copia ritoccata, premere **MENU**.

### **Ritardo autosp. monitor**

Il monitor si spegnerà e l'operazione verrà annullata se non viene eseguita alcuna azione per un breve periodo. Tutte le modifiche non salvate andranno perse. Per aumentare il tempo in cui il monitor rimane acceso, scegliere un tempo di visualizzazione menu più lungo per la Personalizzazione c4 (**Ritardo autosp. monitor**;  337).

## 4 Creare una copia ritoccata.

Premere **OK** per creare una copia ritoccata. Le copie ritoccate sono indicate da un'icona .



### Creazione di copie ritoccate durante la riproduzione

Per creare una copia ritoccata dell'immagine attualmente visualizzata in riproduzione a pieno formato ( 245), premere **i**, quindi selezionare **Ritocco**, premere **OK** e selezionare un'opzione di ritocco.

## D-Lighting

Pulsante MENU →  menu di ritocco

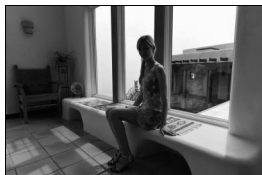

D-Lighting consente di schiarire le ombre, pertanto è particolarmente indicato per foto scure o in controluce.



*Prima*



*Dopo*



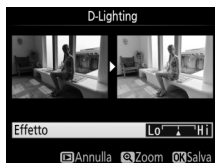





Premere  o  per scegliere la quantità di correzione effettuata. L'effetto può essere visualizzato in anteprima sul display di modifica. Premere  per salvare la copia ritoccata.



## Correzione occhi rossi

Pulsante MENU →  menu di ritocco

Questa opzione è utilizzata per correggere l'effetto "occhi rossi" causato dal flash ed è disponibile solo con le foto scattate utilizzando il flash. La foto selezionata per la correzione occhi rossi può essere vista in anteprima nel display di modifica. Confermare gli effetti della correzione occhi rossi e creare una copia come descritto nella tabella seguente. Si noti che la correzione occhi rossi potrebbe non ottenere sempre i risultati sperati e potrebbe, in casi molto rari, essere applicata a parti dell'immagine che non hanno subito l'effetto occhi rossi; controllare attentamente l'anteprima prima di procedere.



Per	Usare	Descrizione
Ingrandire	 (QUAL)	Premere  (QUAL) per ingrandire,  (ISO) per ridurre. Quando una foto è ingrandita, si può utilizzare il multi-selettore per visualizzare le aree dell'immagine non visibili nel monitor. Per scorrere rapidamente ad altre aree del fotogramma, tenere premuto il multi-selettore. La finestra di navigazione viene visualizzata quando vengono premuti i pulsanti zoom o il multi-selettore; l'area attualmente visibile nel monitor è indicata da un bordo giallo. Premere  per annullare lo zoom.
Ridurre	 (ISO)	
Visualizzare altre aree della foto		
Annullare lo zoom		
Creare una copia		Se la fotocamera rileva l'effetto occhi rossi nella foto selezionata, ne creerà una copia elaborata per ridurre tale effetto. Se la fotocamera non è in grado di rilevare l'effetto occhi rossi, non verrà creata alcuna copia.

## Rifila

Pulsante MENU →  menu di ritocco

Per creare una copia ritagliata della foto selezionata. La foto selezionata è visualizzata con il ritaglio selezionato mostrato in giallo; creare una copia ritagliata come descritto nella tabella seguente.



Per	Usare	Descrizione
Ridurre la dimensione del ritaglio	 (ISO)	Premere  (ISO) per ridurre la dimensione del ritaglio.
Aumentare la dimensione del ritaglio	 (QUAL)	Premere  (QUAL) per aumentare la dimensione del ritaglio.
Cambiare le proporzioni del ritaglio		Ruotare la ghiera di comando principale per scegliere le proporzioni.
Posizionare il ritaglio		Usare il multi-selettore per posizionare il ritaglio. Premere e tenere premuto per spostare il ritaglio rapidamente alla posizione desiderata.
Creare una copia		Per salvare il ritaglio attuale come file separato.

### Rifila: dimensione e qualità dell'immagine

Le copie create da foto NEF (RAW), NEF (RAW) + JPEG hanno una qualità dell'immagine (115) di JPEG Fine; le copie ritagliate create da foto JPEG hanno la stessa qualità dell'immagine delle foto originali. Le dimensioni della copia variano in base alla dimensione del ritaglio e alle proporzioni e appaiono in alto a sinistra nel display di ritaglio.



### Visualizzazione delle copie ritagliate



Lo zoom in riproduzione potrebbe non essere disponibile quando sono visualizzate copie ritagliate.

## Monocromatico

Pulsante MENU →  menu di ritocco

Copiare le foto in **Bianco e nero**, **Seppia** o **Viraggio ciano** (blu e bianco monocromatico).



Se si seleziona **Seppia** o **Viraggio ciano**, viene visualizzata un'anteprima dell'immagine selezionata; premere  per aumentare la saturazione del colore,  per ridurla. Premere  per creare una copia monocromatica.

Per aumentare la saturazione



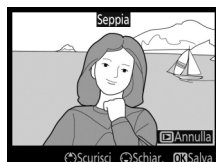

Per diminuire la saturazione



## Effetti filtro

Pulsante MENU →  menu di ritocco

Scegliere fra i seguenti effetti filtro. Dopo aver regolato gli effetti filtro come descritto di seguito, premere **OK** per salvare la copia ritoccata.

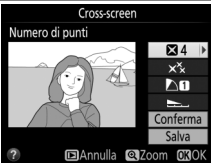
Opzione	Descrizione
<b>Skylight</b>	Per creare un effetto analogo a quello ottenuto utilizzando un filtro skylight, riducendo il blu della foto. L'effetto può essere visualizzato in anteprima nel monitor, come mostrato a destra. 
<b>Filtro caldo</b>	Per creare una copia con effetti filtro a toni caldi, dando alla foto una dominante "calda" rossa. L'effetto può essere visualizzato in anteprima sul monitor.
<b>Satura rosso</b>	Intensificare i rossi ( <b>Satura rosso</b> ), i verdi ( <b>Satura verde</b> ) o i blu ( <b>Satura blu</b> ). Premere  per aumentare l'effetto,  per ridurlo.
<b>Satura verde</b>	
<b>Satura blu</b>	
<b>Cross-screen</b>	Per aggiungere effetti starburst alle fonti di luce. <ul style="list-style-type: none"> <li>• <b>Numero di punti:</b> scegliere tra quattro, sei o otto.</li> <li>• <b>Entità del filtro:</b> scegliere la luminosità delle fonti di luce interessate.</li> <li>• <b>Angolo del filtro:</b> scegliere l'angolazione dei punti.</li> <li>• <b>Entità dei punti:</b> scegliere l'entità dei punti.</li> <li>• <b>Conferma:</b> ottenere un'anteprima degli effetti del filtro. Premere <b>QUAL</b> per ottenere l'anteprima della copia a pieno formato.</li> <li>• <b>Salva:</b> creare una copia ritoccata.</li> </ul> 

Opzione	Descrizione
Flou	<p>Aggiungere un effetto filtro flou. Premere  o  per scegliere l'intensità del filtro.</p>

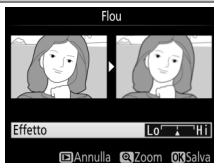

## Bilanciamento colore

Pulsante MENU → menu di ritocco

Utilizzare il multi-selettore per creare una copia con il bilanciamento colore modificato come mostrato di seguito. L'effetto viene visualizzato sul monitor, insieme agli istogrammi del rosso, del verde e del blu (📖 250) che mostrano la distribuzione dei toni nella copia.

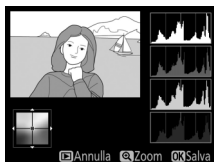

*Per aumentare la quantità di verde*

*Per aumentare la quantità di blu*



*Creare una copia ritoccata*

*Per aumentare la quantità di  
ambra*

*Per aumentare la quantità di magenta*

## Zoom

Per ingrandire l'immagine visualizzata nel monitor, premere (QUAL). L'istogramma sarà aggiornato per mostrare solo i dati relativi alla parte dell'immagine visualizzata nel monitor. Mentre l'immagine è ingrandita, premere (WB) per commutare dal bilanciamento colore allo zoom e viceversa. Quando è selezionato lo zoom, è possibile ingrandire e ridurre l'immagine con i pulsanti (QUAL) e (ISO) e scorrere la foto con il multi-selettore.





## Sovrapposizione immagini

Pulsante MENU →  menu di ritocco

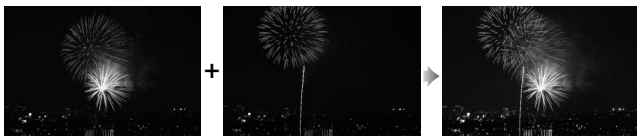
La sovrapposizione immagini combina due foto NEF (RAW) esistenti per creare un'unica foto che è salvata separatamente da quelle originali; i risultati, che fanno uso di dati RAW ottenuti dal sensore di immagine della fotocamera, sono visibilmente migliori delle sovrapposizioni create in una applicazione di gestione delle immagini. La nuova immagine è salvata con le impostazioni di dimensione e qualità dell'immagine attuali; prima di creare una sovrapposizione, impostare la dimensione e la qualità dell'immagine (☰ 115, 118; tutte le opzioni sono disponibili). Per creare una copia NEF (RAW), scegliere una qualità dell'immagine di **NEF (RAW)**.



### 1 Selezionare Sovrapposizione immagini.

Selezionare **Sovrapposizione immagini** nel menu di ritocco e premere . Viene visualizzata la finestra di dialogo mostrata a destra, con **Foto 1** selezionata; premere  per visualizzare una finestra di dialogo di selezione foto che elenca solo le immagini in formato NEF (RAW) create con questa fotocamera.



## 2 Selezionare la prima foto.

Utilizzare il multi-selettore per selezionare la prima foto per la sovrapposizione. Tenere premuto il pulsante **QUAL** per visualizzare la foto selezionata a pieno formato.

Premere **OK** per selezionare la foto evidenziata e tornare alla visualizzazione anteprima.



## 3 Selezionare la seconda foto.

L'immagine selezionata verrà visualizzata come **Foto 1**.

Selezionare **Foto 2** e premere **OK**, quindi selezionare la seconda foto come descritto allo step 2.

## 4 Regolare il guadagno.

Selezionare **Foto 1** o **Foto 2** e ottimizzare l'esposizione per la sovrapposizione premendo **▲** o **▼** per selezionare il guadagno da valori compresi tra 0,1 e 2,0. Ripetere la procedura per la seconda foto. Il valore predefinito è 1,0; selezionare 0,5 per dimezzare il guadagno o 2,0 per raddoppiarlo. Gli effetti sono visibili nella colonna **Antepr.**



## 5 Visualizzare la sovrapposizione in anteprima.

Premere o per posizionare il cursore nella colonna **Antepr.** e premere o per selezionare **Sovr.**

Premere per visualizzare un'anteprima della sovrapposizione come mostrato a destra (per salvare la sovrapposizione senza visualizzarne un'anteprima, selezionare **Salva**). Per tornare allo step 4 e selezionare nuove foto o regolare il guadagno, premere (**ISO**).



## 6 Salvare la sovrapposizione.

Premere mentre è visualizzata l'anteprima per salvare la sovrapposizione. Dopo la creazione di una sovrapposizione, la foto ottenuta sarà visualizzata a pieno formato sul monitor.



### Sovrapposizione immagini

È possibile combinare solo foto NEF (RAW) con la stessa area immagine e profondità di bit.

La sovrapposizione presenta le stesse informazioni sulla foto (inclusi data di registrazione, misurazione esposimetrica, tempo di posa, diaframma, modo di ripresa, compensazione dell'esposizione, lunghezza focale e orientamento dell'immagine) e gli stessi valori di bilanciamento del bianco e Picture Control della foto selezionata come **Foto 1**. Il commento per la foto attuale viene allegato alla sovrapposizione quando viene salvata; le informazioni copyright, tuttavia, non vengono copiate. Le sovrapposizioni salvate nel formato NEF (RAW) utilizzano la compressione selezionata per **Tipo** nel menu **Registrazione NEF (RAW)** e hanno la stessa profondità di bit delle immagini originali; le sovrapposizioni JPEG vengono salvate utilizzando la compressione con priorità dimensione.



## Elaborazione NEF (RAW)

Pulsante MENU →  menu di ritocco

Creare copie in formato JPEG di foto NEF (RAW).

- 1 Selezionare Elaborazione NEF (RAW).**  
Selezionare **Elaborazione NEF (RAW)** nel menu di ritocco e premere  per visualizzare una finestra di dialogo per la selezione delle foto nella quale sono elencate solo le foto NEF (RAW) create con questa fotocamera.



- 2 Selezionare una foto.**  
Utilizzare il multi-selettore per selezionare una foto (per visualizzare l'immagine selezionata a pieno formato, premere e tenere premuto il pulsante ). Premere  per selezionare la foto selezionata e procedere allo step successivo.



### 3 Scegliere le impostazioni per la copia JPEG.

Regolare le impostazioni elencate di seguito. Si noti che il bilanciamento del bianco e il controllo vignettatura non sono disponibili con esposizioni multiple o con immagini create con la sovrapposizione immagini e che la compensazione dell'esposizione può essere impostata solo su valori compresi fra -2 e +2 EV.

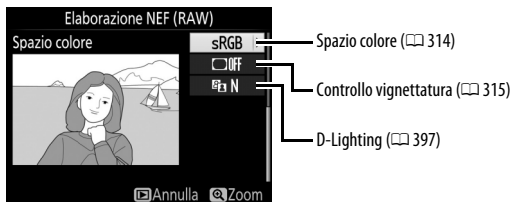
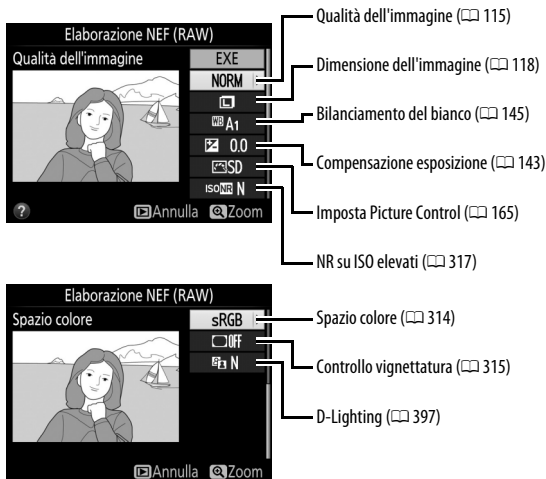

### 4 Copiare la foto.

Selezionare **EXE** e premere **OK** per creare una copia in formato JPEG dell'immagine selezionata (per uscire senza copiare la foto, premere il pulsante **MENU**).



Creare copie piccole delle foto selezionate.

- 1 Selezionare Ridimensiona.**  
Per ridimensionare immagini selezionate, selezionare **Ridimensiona** nel menu di ritocco e premere .





- 2 Scegliere una destinazione.**  
Se sono inserite due card di memoria, si può scegliere una destinazione per le copie ridimensionate selezionando **Scegli destinazione** e premendo  (se è inserita solo una card, procedere allo step 3).

Viene visualizzato il menu mostrato a destra; selezionare un alloggiamento per card e premere .



### 3 Scegliere una dimensione.





Selezionare **Scegli dimensione** e premere .

Saranno visualizzate le opzioni mostrate a destra; selezionare un'opzione e premere .



### 4 Scegliere le immagini.

Selezionare **Seleziona foto** e premere .

Selezionare le immagini usando il multi-selettore e premere il pulsante  (**ISO**) per selezionare o deselezionare (per visualizzare a pieno formato l'immagine selezionata, premere e tenere premuto il pulsante /**QUAL**). Le foto selezionate sono contrassegnate da un'icona . Premere  quando la selezione è completa.

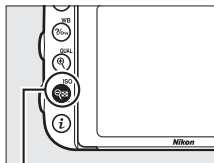

Pulsante  (**ISO**)



## 5 Salvare le copie ridimensionate.

Viene visualizzata una finestra di conferma. Selezionare **Si** e premere **OK** per salvare le copie ridimensionate.

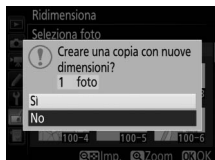

### Visualizzazione delle copie ridimensionate

Lo zoom in riproduzione potrebbe non essere disponibile quando sono visualizzate le copie ridimensionate.



### Qualità dell'immagine

Le copie create da foto NEF (RAW) o NEF (RAW) + JPEG hanno una qualità dell'immagine (□ 115) di JPEG Fine; le copie create da foto JPEG hanno la stessa qualità dell'immagine delle foto originali.

## Ritocco rapido

Pulsante MENU →  menu di ritocco

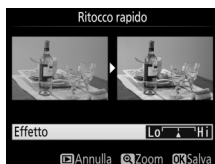

Creare copie con saturazione e contrasto migliorati. D-Lighting è applicato se necessario per schiarire soggetti scuri o in controluce.

Premere  o  per scegliere la quantità di miglioramento. L'effetto può essere visualizzato in anteprima sul display di modifica. Premere  per salvare la copia ritoccata.



## Raddrizzamento



Pulsante MENU →  menu di ritocco

Creare una copia raddrizzata della foto selezionata. Premere  per ruotare la foto in senso orario fino a cinque gradi in incrementi di circa 0,25 gradi,  per ruotarla in senso antiorario (l'effetto può essere visualizzato in anteprima nel display di modifica; si noti che i bordi della foto saranno rifilati per creare una copia con gli angoli retti). Premere  per salvare la copia ritoccata.



## Controllo distorsione

Pulsante MENU →  menu di ritocco

Creare copie con distorsione periferica ridotta. Selezionare **Auto** per lasciare che la fotocamera corregga la distorsione automaticamente e quindi eseguire regolazioni fini usando il multi-selettore, oppure selezionare **Manuale** per ridurre la distorsione manualmente (si noti che **Auto** non è disponibile con foto scattate usando il controllo distorsione auto; vedere pagina 316). Premere  per ridurre la distorsione a barilotto,  per ridurre la distorsione a cuscinetto (l'effetto può essere visualizzato in anteprima nel display di modifica; si noti che utilizzando livelli più elevati del controllo distorsione, sarà ritagliata una porzione maggiore dei bordi). Premere  per salvare la copia ritoccata. Si noti che il controllo distorsione potrebbe ritagliare o distorcere in modo notevole i bordi delle copie create da foto scattate con obiettivi DX ad aree immagine diverse da **DX (24x16)**.

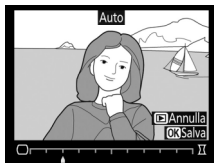



### Auto

**Auto** è usato solamente per le foto scattate con obiettivi di tipo G, E e D (esclusi PC, fisheye e alcuni altri obiettivi). I risultati non sono garantiti con altri obiettivi.

## Fisheye

Pulsante MENU →  menu di ritocco

Per creare copie che sembrano essere state scattate con un obiettivo fisheye. Premere  per aumentare l'effetto (ciò aumenta anche la quantità di immagine che sarà tagliata ai bordi dell'immagine),  per ridurlo. L'effetto può essere visualizzato in anteprima sul display di modifica. Premere  per salvare la copia ritoccata.

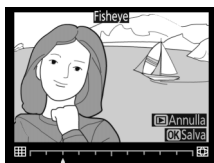

## Disegna contorno

Pulsante MENU →  menu di ritocco

Per creare una copia con contorno di una foto da utilizzare come base per la decorazione. L'effetto può essere visualizzato in anteprima sul display di modifica. Premere  per salvare la copia ritoccata.

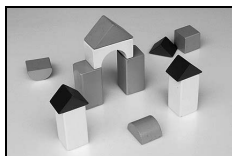

Prima

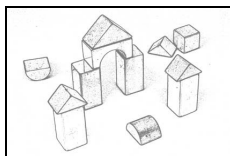

Dopo

## Bozzetto a colori

Pulsante MENU →  menu di ritocco

Per creare una copia di una foto che assomigli a un bozzetto fatto con matite colorate. Premere  o  per selezionare **Saturazione** o **Contorni** e premere  o  per modificare. La saturazione può essere aumentata per rendere i colori più saturi o diminuita per un effetto monocromatico, schiarito, mentre i contorni possono essere resi più spessi o più sottili. Contorni più spessi rendono i colori più saturi. I risultati possono essere visualizzati in anteprima sul display di modifica. Premere  per salvare la copia ritoccata.



## Distorsione prospettica

Pulsante MENU →  menu di ritocco

Per creare copie che riducono gli effetti della prospettiva che si ottengono scattando foto dalla base di un oggetto alto. Usare il multi-selettore per regolare la prospettiva (si noti che quantità maggiori di controllo della prospettiva risulteranno in quantità maggiori di bordi tagliati).

I risultati possono essere visualizzati in anteprima sul display di modifica. Premere  per salvare la copia ritoccata.



*Prima*



















*Dopo*

## Effetto miniatura

Pulsante MENU →  menu di ritocco

Creare una copia che sembra essere una foto di un diorama.  
Funziona al meglio con foto scattate da una posizione in alto. L'area che sarà messa a fuoco nella copia viene indicata da una cornice gialla.

Per	Premere	Descrizione
Scegliere l'orientamento	 (ISO)	Premere  (ISO) per scegliere l'orientamento dell'area messa a fuoco.
Scegliere la posizione		Se l'area dell'effetto è in orientamento orizzontale, premere  o  per posizionare il fotogramma che mostra l'area da copiare che sarà messa a fuoco.
		Se l'area dell'effetto è in orientamento verticale, premere  o  per posizionare il fotogramma che mostra l'area da copiare che sarà messa a fuoco.
Scegliere la dimensione		Se l'area dell'effetto è in orientamento orizzontale, premere  o  per scegliere l'altezza.
		Se l'area dell'effetto è in orientamento verticale, premere  o  per scegliere la larghezza.
Fare un'anteprima della copia	 (QUAL)	Ottenere l'anteprima della copia.
Creare una copia		Creare una copia.

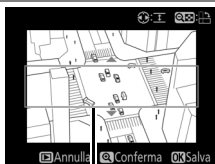

Area messa a fuoco

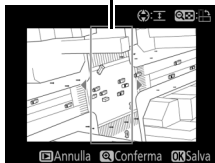

## Selezione colore

Pulsante MENU →  menu di ritocco



Per creare una copia nella quale solo le tinte selezionate appaiono a colori.

### 1 Selezionare Selezione colore.

Selezionare **Selezione colore** nel menu di ritocco e premere  per visualizzare una finestra di dialogo per la selezione delle immagini.





### 2 Selezionare una foto.

Utilizzare il multi-selettore per selezionare una foto (per visualizzare l'immagine selezionata a pieno formato, premere e tenere premuto il pulsante /QUAL). Premere  per selezionare la foto selezionata e procedere allo step successivo.



### 3 Selezionare un colore.

Utilizzare il multi-selettore per posizionare il cursore su un oggetto e premere il pulsante  AE-L/AF-L per selezionare il colore dell'oggetto come quello che rimarrà nella copia finale (la fotocamera potrebbe avere difficoltà nel rilevamento di colori non saturi; scegliere un colore saturo). Per ingrandire l'immagine per una selezione più precisa del colore, premere  (QUAL). Premere  (ISO) per ridurre l'ingrandimento.

Pulsante  AE-L/AF-L

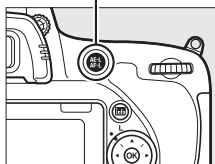

Colore selezionato



## 4 Selezionare la gamma colori.



Ruotare la ghiera di comando principale per selezionare la gamma colori per il colore selezionato.



### Gamma colori



## 5 Scegliere la gamma colori.

Premere  o  per aumentare o diminuire la gamma di tinte simili che saranno incluse nella foto finale. Scegliere valori compresi tra 1 e 7; si noti che valori più alti potrebbero includere tinte di altri colori. L'effetto può essere visualizzato in anteprima sul display di modifica.



## 6 Selezionare colori aggiuntivi.

Per selezionare colori aggiuntivi, ruotare la ghiera di comando principale per selezionare un'altra delle tre caselle di colori nella parte superiore del display e ripetere gli step 3–5 per selezionare un altro colore. Ripetere la procedura per un terzo colore, se desiderato. Per deselezionare il colore evidenziato, premere  (FORMAT); per rimuovere tutti i colori, premere e tenere premuto  (FORMAT). Verrà visualizzata una finestra di conferma; selezionare **Si**.



- 7 Salvare la copia modificata.**  
Premere **OK** per salvare la copia ritoccata.



## Confronto affiancato

Per confrontare le copie ritoccate con le foto originali. Questa opzione è disponibile solo se il menu di ritocco viene visualizzato premendo il pulsante **i** e selezionando **Ritocco** quando una copia o un originale vengono riprodotti a pieno formato.

- 1 Selezionare una foto.**  
Selezionare una copia ritoccata (riconoscibile da un'icona **1**) o una foto che è stata ritoccata nella riproduzione a pieno formato. Premere **i**, quindi selezionare **Ritocco** e premere **OK**.

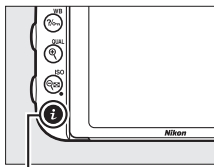

Pulsante **i**

- 2** Selezionare **Confronto affiancato**.  
Selezionare **Confronto affiancato** e premere **OK**.



- 3** **Confrontare la copia con l'originale.**  
La foto originale è visualizzata a sinistra, la copia ritoccata a destra, con le opzioni utilizzate per creare la copia elencate nella parte superiore del display. Premere **◀** o **▶** per commutare tra la foto originale e la copia ritoccata. Premere e tenere premuto il pulsante **QUAL** per visualizzare la foto selezionata a pieno formato. Se la copia è stata creata a partire da due immagini originali utilizzando **Sovrapposizione immagini**, o se l'originale è stato copiato più volte, premere **◀** o **▶** per visualizzare le altre immagini o copie originali. Per uscire e tornare al modo di riproduzione, premere il pulsante **▶** o premere **OK** per uscire e tornare alla riproduzione con l'immagine evidenziata selezionata.

*Opzioni utilizzate per creare la copia*

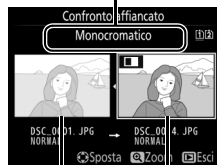

*Foto originale*      *Copia ritoccata*

**✓ Confronti affiancati**

L'immagine originale non verrà visualizzata se la copia è stata creata a partire da una foto che era protetta (☐ 257), che è stata in seguito cancellata o nascosta (☐ 301) o si trova in una card situata in un alloggiamento diverso da quello usato quando l'immagine è stata creata.

## Mio menu / Impostazioni recenti

Per visualizzare Mio Menu, premere **MENU** e selezionare la scheda  (Mio Menu).

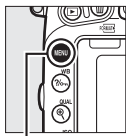

Pulsante **MENU**

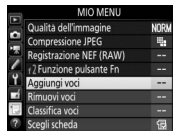
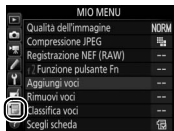



L'opzione **MIO MENU** può essere utilizzata per creare e modificare un elenco personalizzato di opzioni dai menu riproduzione, ripresa foto, ripresa filmato, personalizzazioni, impostazioni e ritocco, per un accesso rapido (fino a 20 voci). Se lo si desidera, le impostazioni recenti possono essere visualizzate al posto di Mio Menu ( 425).

Le opzioni possono essere aggiunte, cancellate e riordinate come descritto di seguito.

### **Aggiungere opzioni a Mio Menu**

#### **1** Selezionare **Aggiungi voci**.

In Mio Menu () , selezionare **Aggiungi voci** e premere .



#### **2** Selezionare un menu.

Selezionare il nome del menu che contiene l'opzione che si desidera aggiungere e premere .

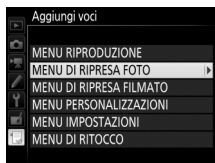

### 3 Selezionare una voce.

Selezionare l'opzione di menu desiderata e premere **OK**.



### 4 Posizionare la nuova voce.

Premere **▲** o **▼** per spostare la nuova voce in alto o in basso in Mio Menu. Premere **OK** per aggiungere la nuova voce.



### 5 Aggiungere altre voci.

Le voci attualmente visualizzate in Mio Menu sono indicate da un segno di spunta. Le voci indicate da un'icona **■** non possono essere selezionate. Ripetere gli step 1–4 per selezionare voci aggiuntive.

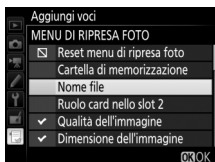

## ■ ■ **Cancelarle opzioni da Mio Menu**

### **1** Selezionare **Rimuovi voci**.

In Mio Menu (☰), selezionare **Rimuovi voci** e premere (▶).

### **2** Selezionare le voci.

Evidenziare le voci e premere (▶) per selezionare o deselezionare. Le voci selezionate sono indicate da un segno di spunta.

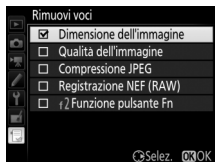

### **3** Cancellare le voci selezionate.

Premere (OK). Viene visualizzata una finestra di conferma; premere nuovamente (OK) per cancellare le voci selezionate.

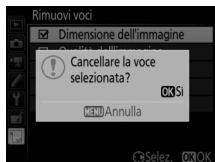

### **✎** **Cancellazione di voci in Mio Menu**

Per cancellare la voce attualmente selezionata in Mio Menu, premere il pulsante (☒) (FORMAT). Viene visualizzata una finestra di conferma; premere nuovamente (☒) (FORMAT) per rimuovere la voce selezionata da Mio Menu.

## ■ Riordinare le opzioni in Mio Menu

### 1 Selezionare **Classifica voci**.

In Mio Menu (☰), selezionare **Classifica voci** e premere (▶).

### 2 Selezionare una voce.

Selezionare la voce che si desidera spostare e premere (OK).

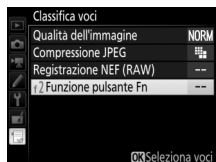

### 3 Posizionare la voce.

Premere (▲) o (▼) per spostare la voce in alto o in basso in Mio menu e premere (OK). Ripetere gli step 2 e 3 per riposizionare ulteriori voci.



### 4 Uscire e tornare a Mio Menu.

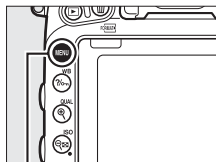

Premere il pulsante MENU per tornare a Mio Menu.





Pulsante MENU



## Impostazioni recenti



Per visualizzare le venti impostazioni utilizzate più di recente, selezionare  **IMPOSTAZIONI RECENTI** per  **MIO MENU** > **Scegli scheda**.

### 1 Selezionare **Scegli scheda**.

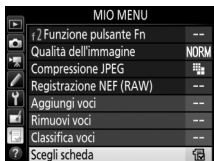

In Mio Menu () , selezionare **Scegli scheda** e premere .





### 2 Selezionare **IMPOSTAZIONI RECENTI**.

Selezionare  **IMPOSTAZIONI RECENTI** e premere . Il nome del menu cambierà da "MIO MENU" a "IMPOSTAZIONI RECENTI".



Le opzioni di menu vengono aggiunte in cima al menu delle impostazioni recenti, man mano che vengono utilizzate. Per visualizzare nuovamente Mio menu, selezionare  **MIO MENU** per  **IMPOSTAZIONI RECENTI** > **Scegli scheda**.

#### **Rimozione di voci dal menu impostazioni recenti**

Per rimuovere una voce dal menu impostazioni recenti, selezionarla e premere il pulsante  (**REMOV**). Viene visualizzata una finestra di conferma; premere nuovamente  (**REMOV**) per cancellare la voce selezionata.

# Note tecniche

Questo capitolo contiene informazioni su accessori compatibili, pulizia e conservazione della fotocamera e informazioni su che cosa fare in caso di messaggi di errore o se si riscontrano problemi nell'utilizzo della fotocamera.

## Obiettivi compatibili

Obiettivo/ accessorio	Impostazione fotocamera		Modo di messa a fuoco		Modo di ripresa		Sistema di misurazione esposimetrica		
	AF	M (con telemetro elettronico) <sup>1</sup>	P S	A M	☒ <sup>2</sup>		☒ <sup>3</sup>	☒ <sup>4</sup>	☒ <sup>5</sup>
					3D	Colore	☒ <sup>4</sup>		
Obiettivi (CPU) <sup>6</sup>	Tipo G, E o D AF NIKKOR <sup>7</sup> AF-S, AF-I NIKKOR	✓	✓	✓	✓	✓	—	✓ <sup>8</sup>	✓
	Serie PC-E NIKKOR <sup>9</sup>	—	✓ <sup>10</sup>	✓ <sup>10</sup>	✓ <sup>10</sup>	✓ <sup>10</sup>	—	✓ <sup>8,10</sup>	✓
	PC Micro 85 mm f/2.8D <sup>11</sup>	—	✓ <sup>10</sup>	—	✓ <sup>12</sup>	✓	—	✓ <sup>8,10</sup>	✓
	Moltiplicatore di focale AF-S / AF-I <sup>13</sup>	✓	✓	✓	✓	✓	—	✓ <sup>8</sup>	✓
	Altri AF NIKKOR (tranne gli obiettivi per F3AF)	✓ <sup>14</sup>	✓ <sup>14</sup>	✓	✓	—	✓	✓ <sup>8</sup>	—
	AI-P NIKKOR	—	✓ <sup>15</sup>	✓	✓	—	✓	✓ <sup>8</sup>	—

Obiettivo/ accessorio	Impostazione fotocamera	Modo di messa a fuoco		Modo di ripresa		Sistema di misurazione esposimetrica			
	AF	M (con telemetro elettronico) <sup>1</sup>	P S	A M	☒ <sup>2</sup>		☒ <sup>3</sup>	☒ <sup>4</sup>	☒ <sup>5</sup>
					3D	Colore			
Obiettivi senza CPU <sup>16</sup>	Obiettivi AI, AI- modificati NIKKOR o Nikon Serie E <sup>17</sup>	—	✓ <sup>15</sup>	—	✓ <sup>18</sup>	—	✓ <sup>19</sup>	✓ <sup>20</sup>	—
	Medical-NIKKOR 120 mm f/4	—	✓	—	✓ <sup>21</sup>	—	—	—	—
	Reflex-NIKKOR	—	—	—	✓ <sup>18</sup>	—	—	✓ <sup>20</sup>	—
	PC-NIKKOR	—	✓ <sup>10</sup>	—	✓ <sup>22</sup>	—	—	✓	—
	Moltiplicatore di focale di tipo AI <sup>23</sup>	—	✓ <sup>24</sup>	—	✓ <sup>18</sup>	—	✓ <sup>19</sup>	✓ <sup>20</sup>	—
	Soffietto di estensione PB-6 <sup>25</sup>	—	✓ <sup>24</sup>	—	✓ <sup>26</sup>	—	—	✓	—
	Anelli di estensione (serie PK 11A, 12 o 13; PN-11)	—	✓ <sup>24</sup>	—	✓ <sup>18</sup>	—	—	✓	—

- Messa a fuoco manuale disponibile con tutti gli obiettivi.
- Matrix.
- Ponderata centrale.
- Spot.
- Ponderata su alte luci.
- Gli obiettivi IX-NIKKOR non possono essere utilizzati.
- Riduzione vibrazioni (VR) supportata con obiettivi VR.
- La misurazione spot consente di misurare il punto AF selezionato (☐ 139).
- La manopola di basculazione per l'obiettivo PC-E NIKKOR 24 mm f/3.5D ED potrebbe entrare in contatto con il corpo macchina della fotocamera quando l'obiettivo viene fatto ruotare. Ciò può essere evitato installando una manopola di basculazione più piccola; contattare un centro assistenza autorizzato Nikon per ulteriori informazioni.
- Non può essere utilizzato con decentramento o basculazione.
- Il sistema di misurazione esposimetrica e il sistema di controllo flash della fotocamera non funzionano in modo corretto quando si effettuano decentramenti e/o basculazioni dell'obiettivo, oppure quando si utilizza un diaframma diverso dall'apertura massima disponibile.

- 12 Solo modo di ripresa manuale.
  - 13 Può essere utilizzato solo con obiettivi AF-S e AF-I (□ 430). Per informazioni sui punti AF disponibili per l'autofocus e il telemetro elettronico, vedere pagina 430.
  - 14 Quando si mette a fuoco a una distanza minima di messa a fuoco con l'obiettivo AF 80–200 mm f/2.8, AF 35–70 mm f/2.8, AF 28–85 mm f/3.5–4.5 <Nuovo> o AF 28–85 mm f/3.5–4.5 con l'ingrandimento massimo, l'indicatore di messa a fuoco potrebbe essere visualizzato quando l'immagine sullo schermo smerigliato nel mirino non è a fuoco. Regolare manualmente la messa a fuoco finché la foto nel mirino non è a fuoco.
  - 15 Con apertura massima di f/5.6 o più veloce.
  - 16 Alcuni obiettivi non possono essere utilizzati (vedere pagina 431).
  - 17 Il campo di rotazione per l'attacco per treppiedi AI 80–200 mm f/2.8 ED è limitato dal corpo macchina della fotocamera. I filtri non possono essere sostituiti mentre AI 200–400 mm f/4 ED è innestato sulla fotocamera.
  - 18 Se l'apertura massima è specificata usando **Dati obiettivo senza CPU** (□ 235), il valore del diaframma viene visualizzato nel mirino e nel pannello di controllo.
  - 19 Può essere usato solo se la lunghezza focale e l'apertura massima dell'obiettivo sono specificate usando **Dati obiettivo senza CPU** (□ 235). Usare la misurazione esposimetrica spot o ponderata centrale se i risultati desiderati non vengono raggiunti.
  - 20 Per una precisione migliore, specificare la lunghezza focale e l'apertura massima dell'obiettivo usando **Dati obiettivo senza CPU** (□ 235).
  - 21 Può essere utilizzato nel modo manuale **M** con tempi di posa più lunghi del tempo sincro flash di uno o più step.
  - 22 Esposizione determinata preimpostando il diaframma dell'obiettivo. Nel modo **A**, preimpostare il diaframma con la ghiera diaframma prima di effettuare il blocco AE e di decentrare l'obiettivo. Nel modo **M**, preimpostare il diaframma con la ghiera diaframma e determinare l'esposizione prima di decentrare l'obiettivo.
  - 23 Compensazione dell'esposizione richiesta quando usato con AI 28–85 mm f/3.5–4.5, AI 35–105 mm f/3.5–4.5, AI 35–135 mm f/3.5–4.5 o AF-S 80–200 mm f/2.8D.
  - 24 Con apertura massima effettiva di f/5.6 o più veloce.
  - 25 Richiede l'anello di estensione PK-12 o PK-13. PB-6D potrebbe essere necessario in base all'orientamento della fotocamera.
  - 26 Usare il diaframma premisurato. Nel modo **A**, impostare il diaframma mediante la slitta di messa a fuoco prima di determinare l'esposizione e di scattare la foto.
- PF-4 Reprocopy Outfit richiede il supporto fotocamera PA-4.
  - Con alcuni obiettivi potrebbero apparire disturbi sotto forma di linee durante l'uso dell'autofocus a sensibilità ISO alte. Utilizzare la messa a fuoco manuale o il blocco della messa a fuoco.

### **Riconoscimento di obiettivi CPU e di tipo G, E e D**

Sono consigliati obiettivi CPU (particolarmente di tipo G, E e D), ma si noti che non è possibile usare obiettivi IX-NIKKOR. Gli obiettivi CPU sono identificati dalla presenza dei contatti CPU, gli obiettivi di tipo G, E e D dalla presenza di una lettera sul barilotto dell'obiettivo. Gli obiettivi di tipo G ed E non sono dotati di ghiera diaframma.

*Contatti CPU*

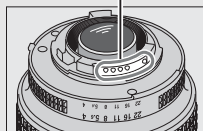

*Obiettivo CPU*

*Ghiera diaframma*

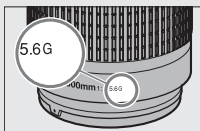



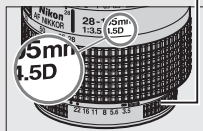



*Obiettivo tipo G/E*



*Obiettivo tipo D*

### Moltiplicatori di focale AF-S/AF-I

La seguente tabella mostra i punti AF disponibili per l'autofocus e il telemetro elettronico quando è montato un moltiplicatore di focale AF-S/AF-I. Si noti che la fotocamera potrebbe non essere in grado di mettere a fuoco soggetti scuri o a contrasto moderato se il diaframma combinato è più lento di f/5.6. L'autofocus non è disponibile quando i moltiplicatori di focale sono usati con AF-S VR Micro-Nikkor 105 mm f/2.8G IF-ED.

Accessorio	Apertura massima dell'obiettivo	Punti AF
TC-14E, TC-14E II, TC-14E III	f/4 o più veloce	
	f/5.6	 1
TC-17E II	f/2.8 o più veloce	
	f/4	 1
	f/5.6	— 2
TC-20E, TC-20E II, TC-20E III	f/2.8 o più veloce	
	f/4	 3
	f/5.6	— 2
TC-800-1.25E ED	f/5.6	 1

- 1 AF a punto singolo viene utilizzato quando tracking 3D o area AF auto sono selezionati per il modo area AF (□□ 123).
- 2 Autofocus non disponibile.
- 3 I dati di messa a fuoco per i punti AF diversi dal punto AF centrale vengono ottenuti dai sensori di linea.

### **Numero f/ obiettivo**

Il numero f/ specificato nei nomi obiettivo indica l'apertura massima dell'obiettivo.

### **Obiettivi senza CPU compatibili**

**Dati obiettivo senza CPU** (☐ 235) può essere usato per attivare molte delle caratteristiche disponibili con gli obiettivi CPU, inclusa la misurazione Color Matrix; se non vengono forniti dati, viene usata la misurazione ponderata centrale anziché la misurazione Color Matrix, mentre se non è fornita l'apertura massima, il display del diaframma della fotocamera visualizza il numero di arresti dall'apertura massima e il valore attuale del diaframma deve essere letto dalla ghiera diaframma.

### **Accessori e obiettivi senza CPU non compatibili**

I seguenti accessori **NON** possono essere usati con la D750:

- Moltiplicatore di focale AF TC-16A
- Obiettivi di tipo non AI
- Obiettivi che richiedono l'unità di messa a fuoco AU-1 (400 mm f/4.5, 600 mm f/5.6, 800 mm f/8, 1.200 mm f/11)
- Fisheye (6 mm f/5.6, 7,5 mm f/5.6, 8 mm f/8, OP 10 mm f/5.6)
- 2,1 cm f/4
- Anello di estensione K2
- 180–600 mm f/8 ED (numeri di serie 174041–174180)
- 360–1.200 mm f/11 ED (numeri di serie 174031–174127)
- 200–600 mm f/9.5 (numeri di serie 280001–300490)
- Obiettivi AF per F3AF (AF 80 mm f/2.8, AF 200 mm f/3.5 ED, moltiplicatore di focale AF TC-16)
- PC 28 mm f/4 (numeri di serie 180900 o precedenti)
- PC 35 mm f/2.8 (numeri di serie 851001–906200)
- PC 35 mm f/3.5 (tipo vecchio)
- Reflex 1.000 mm f/6.3 (tipo vecchio)
- Reflex 1.000 mm f/11 (numeri di serie 142361–143000)
- Reflex 2.000 mm f/11 (numeri di serie 200111–200310)

### **Riduzione occhi rossi**

Gli obiettivi che bloccano la visuale del soggetto da parte dell'illuminatore riduzione occhi rossi potrebbero interferire con la riduzione occhi rossi.

## Calcolo dell'angolo di campo

La D750 può essere utilizzata con obiettivi Nikon per fotocamere in formato 35 mm (135). Se **Ritaglio DX auto** è attivo ( 111) ed è collegato un obiettivo in formato 35 mm, l'angolo di campo sarà lo stesso di un fotogramma di una pellicola da 35 mm ( $35,9 \times 24,0$  mm); se è montato un obiettivo DX, l'angolo di campo verrà regolato automaticamente a  $23,5 \times 15,7$  mm (formato DX).

Per scegliere un angolo di campo diverso da quello dell'obiettivo attuale, disattivare **Ritaglio DX auto** e selezionare tra **FX (36×24)**, **1,2× (30×20)** e **DX (24×16)**. Se è collegato un obiettivo in formato 35 mm, l'angolo di campo può essere ridotto di 1,5 × selezionando **DX (24×16)** o di 1,2 × selezionando **1,2× (30×20)** per esporre un'area più piccola.

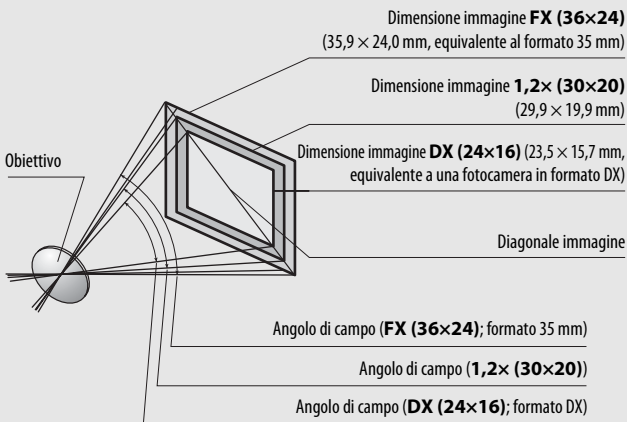

L'angolo di campo **DX (24×16)** è di circa 1,5 volte più piccolo rispetto all'angolo di campo formato 35 mm, mentre l'angolo di campo **1,2× (30×20)** è di circa 1,2 volte più piccolo. Per calcolare la lunghezza focale degli obiettivi in formato 35 mm quando è selezionato **DX (24×16)**, moltiplicare la lunghezza focale dell'obiettivo per circa 1,5 o per circa 1,2 quando è selezionato **1,2× (30×20)** (per esempio, la lunghezza focale effettiva di un obiettivo da 50 mm in formato 35 mm sarebbe 75 mm quando è selezionato **DX (24×16)** o 60 mm quando è selezionato **1,2× (30×20)**).

## Flash esterni opzionali (lampeggiatori)

La fotocamera supporta il Nikon Creative Lighting System (CLS) e può essere usata con unità flash compatibili con CLS. Il flash incorporato non si attiverà quando è collegato un flash esterno opzionale.

### Il Nikon Creative Lighting System (CLS)



Il sistema di illuminazione creativa avanzato (CLS) di Nikon offre una migliore comunicazione tra la fotocamera e le unità flash compatibili per una migliore fotografia flash.

#### ■ ■ *Unità flash compatibili con il sistema CLS*

La fotocamera può essere utilizzata con le seguenti unità flash compatibili con CLS:

- **SB-910, SB-900, SB-800, SB-700, SB-600, SB-500, SB-400, SB-300 e SB-R200:**

Unità flash	SB-910, SB-900 <sup>1</sup>	SB-800	SB-700 <sup>1</sup>	SB-600	SB-500 <sup>2</sup>	SB-400 <sup>3</sup>	SB-300 <sup>3</sup>	SB-R200 <sup>4</sup>
Funzionalità								
N. guida (ISO 100) <sup>5</sup>	34	38	28	30	24	21	18	10

- 1 Se al modello SB-910, SB-900 o SB-700 viene collegato un filtro colorato quando è selezionato AUTO o  (flash) per il bilanciamento del bianco, il filtro verrà rilevato automaticamente dalla fotocamera e il bilanciamento del bianco sarà regolato in modo appropriato.
- 2 Gli utenti della lampada LED possono impostare il bilanciamento del bianco della fotocamera su AUTO o  per ottenere risultati ottimali.
- 3 Il controllo flash wireless non è disponibile.
- 4 Controllato in remoto con il flash incorporato in modo Commander o usando i flash esterni opzionali SB-910, SB-900, SB-800, SB-700 o SB-500 oppure con l'unità commander wireless SU-800.
- 5 m, 20 °C, SB-910, SB-900, SB-800, SB-700 e SB-600 a una posizione della parabola zoom di 35 mm; SB-910, SB-900 e SB-700 con illuminazione standard.

- **Unità commander wireless SU-800:** quando è innestata su una fotocamera compatibile con CLS, l'unità SU-800 può essere utilizzata come commander per le unità flash remote SB-910, SB-900, SB-800, SB-700, SB-600, SB-500 o SB-R200 in tre gruppi al massimo. L'unità SU-800 non è dotata di un flash.

#### **Numero guida**

Per calcolare il campo del flash a piena potenza, dividere il numero guida per il diaframma. Se, per esempio, l'unità flash ha un numero guida di 34 m (ISO 100, 20 °C); il suo campo a un diaframma di f/5.6 è  $34 \div 5,6$  o circa 6,1 metri. Per ciascun raddoppio della sensibilità ISO, moltiplicare il numero guida per la radice quadrata di due (circa 1,4).

#### **L'adattatore sincro-flash AS-15**

Quando l'adattatore sincro-flash AS-15 (disponibile separatamente) è innestato sulla slitta accessori della fotocamera, gli accessori flash possono essere collegati attraverso un terminale di sincronizzazione.

Le seguenti funzioni sono disponibili con le unità flash compatibili con CLS:

			SB-910, SB-900, SB-800	SB-700	SB-600	SB-500	SU-800	SB-R200	SB-400	SB-300	
Flash singolo	i-TTL	Fill flash con bilanciamento i-TTL per SLR digitale <sup>1</sup>	✓	✓	✓	✓	—	—	✓	✓	
		Flash i-TTL standard per SLR digitale	✓ <sup>2</sup>	✓	✓ <sup>2</sup>	✓	—	—	✓	✓	
	AA	Apertura auto	✓ <sup>3</sup>	—	—	—	—	—	—	—	
	A	Auto senza TTL	✓ <sup>3</sup>	—	—	—	—	—	—	—	
	GN	Manuale con priorità alla distanza	✓	✓	—	—	—	—	—	—	
	M	Manuale	✓	✓	✓	✓ <sup>4</sup>	—	—	✓ <sup>4</sup>	✓ <sup>4</sup>	
	RPT	Lampi flash strobo	✓	—	—	—	—	—	—	—	
Illuminazione avanzata senza cavi	Master	Controllo flash remoto	✓	✓	—	✓ <sup>4</sup>	✓	—	—	—	
		i-TTL i-TTL	✓	✓	—	✓ <sup>4</sup>	—	—	—	—	
		[A:B] Controllo flash wireless rapido	—	✓	—	—	✓ <sup>5</sup>	—	—	—	
		AA	Apertura auto	✓ <sup>6</sup>	—	—	—	—	—	—	—
		A	Auto senza TTL	✓	—	—	—	—	—	—	—
	Remoto	M	Manuale	✓	✓	—	✓ <sup>4</sup>	—	—	—	—
		RPT	Lampi flash strobo	✓	—	—	—	—	—	—	—
		i-TTL	i-TTL	✓	✓	✓	✓	—	✓	—	—
		[A:B]	Controllo flash wireless rapido	✓	✓	✓	✓	—	✓	—	—
		AA	Apertura auto	✓ <sup>6</sup>	—	—	—	—	—	—	—
A	Auto senza TTL	✓	—	—	—	—	—	—	—		
M	Manuale	✓	✓	✓	✓	—	✓	—	—		
RPT	Lampi flash strobo	✓	✓	✓	✓	—	—	—	—		

	SB-910, SB-900, SB-800	SB-700	SB-600	SB-500	SU-800	SB-R200	SB-400	SB-300
Comunicazione informazioni colore (flash)	✓	✓	✓	✓	—	—	✓	✓
Comunicazione informazioni colore (lampada LED)	—	—	—	✓	—	—	—	—
Sincro FP automatico a tempi rapidi <sup>7</sup>	✓	✓	✓	✓	✓	✓	—	—
Blocco FV <sup>8</sup>	✓	✓	✓	✓	✓	✓	✓	✓
Illuminatore AF per AF multi-area	✓	✓	✓	—	✓ <sup>9</sup>	—	—	—
Riduzione occhi rossi	✓	✓	✓	✓	—	—	✓	—
Illuminazione pilota della fotocamera	✓	✓	✓	✓	✓	✓	—	—
Selezione modo flash della fotocamera	—	—	—	✓	—	—	✓	✓
Aggiornamento firmware unità flash della fotocamera	✓ <sup>10</sup>	✓	—	✓	—	—	—	✓

- 1 Non disponibile con misurazione spot.
- 2 Può anche essere selezionato con unità flash.
- 3 Selezione modo AA/A eseguita su unità flash usando le personalizzazioni. A meno che non siano stati forniti i dati obiettivo utilizzando l'opzione **Dati obiettivo senza CPU** nel menu impostazioni, verrà selezionata l'opzione "A" quando si utilizza un obiettivo senza CPU.
- 4 Può essere selezionato soltanto con la fotocamera.
- 5 Disponibile solo durante la fotografia di primi piani.
- 6 A meno che non siano stati forniti i dati obiettivo utilizzando l'opzione **Dati obiettivo senza CPU** nel menu impostazioni, l'opzione auto senza TTL (A) viene utilizzata con obiettivi senza CPU, a prescindere dal modo selezionato con l'unità flash.
- 7 Disponibile solo nei modi di controllo flash i-TTL, AA, A, GN e M.
- 8 Disponibile solo nei modi di controllo flash i-TTL, AA e A.
- 9 Disponibile solo nel modo Commander.
- 10 Gli aggiornamenti firmware per i modelli SB-910 e SB-900 possono essere eseguiti dalla fotocamera.

## ■ ■ Altre unità flash



Le seguenti unità flash possono essere utilizzate nei modi Auto senza TTL e Manuale.

Unità flash		SB-80DX, SB-28DX, SB-28, SB-26, SB-25, SB-24	SB-50DX <sup>1</sup>	SB-30, SB-27 <sup>2</sup> , SB-22S, SB-22, SB-20, SB-16B, SB-15	SB-23, SB-29 <sup>3</sup> , SB-21B <sup>3</sup> , SB-29S <sup>3</sup>
<b>A</b>	<b>Auto senza TTL</b>	✓	—	✓	—
<b>M</b>	<b>Manuale</b>	✓	✓	✓	✓
	<b>Lampi flash strobo</b>	✓	—	—	—
<b>REAR</b>	<b>Sincro sulla seconda tendina<sup>4</sup></b>	✓	✓	✓	✓

- 1 Selezionare il modo **P**, **S**, **A**, o **M**, abbassare il flash incorporato e utilizzare solamente il flash esterno opzionale.
- 2 Il modo flash viene impostato automaticamente su TTL e il pulsante di scatto viene disattivato. Impostare l'unità flash su **A** (flash automatico senza TTL).
- 3 L'autofocus è disponibile solamente con obiettivi AF-S VR Micro-Nikkor 105 mm f/2.8G IF-ED e AF-S Micro NIKKOR 60mm f/2.8G ED.
- 4 Disponibile quando la fotocamera è utilizzata per selezionare il modo flash.

### **✔ Note relative ai flash esterni opzionali**

Per istruzioni dettagliate, fare riferimento al manuale dell'unità flash. Se l'unità flash supporta CLS, fare riferimento alla sezione sulle fotocamere SLR digitali compatibili con CLS. La D750 non è inclusa nella categoria "SLR digitale" nei manuali di SB-80DX, SB-28DX e SB-50DX.

Se un flash esterno opzionale è collegato in modi di ripresa diversi da ,  e , il flash si attiva a ogni scatto, anche nei modi in cui il flash incorporato non può essere utilizzato.

Il controllo flash i-TTL può essere utilizzato a sensibilità ISO comprese tra 100 e 12800. A valori sotto 100 o sopra 12800, i risultati desiderati potrebbero non essere ottenuti ad alcune distanze o impostazioni diaframma. Se l'indicatore di pronto lampo lampeggia per circa tre secondi dopo lo scatto di una foto in modo auto i-TTL o senza TTL, il flash è entrato in funzione a piena potenza e la foto potrebbe essere sottoesposta (solo unità flash compatibili con CLS; per informazioni sugli indicatori di esposizione e flash su altre unità, vedere il manuale fornito con il flash).

Se si utilizza un cavo di sincronizzazione 17, 28 o 29 della serie SC per foto con flash separato, potrebbe non essere possibile ottenere un'esposizione corretta nel modo i-TTL. Si consiglia di selezionare il controllo flash i-TTL standard. Eseguire uno scatto di prova e controllare i risultati sul monitor.

Nel modo i-TTL, utilizzare il pannello del flash o il diffusore fornito con l'unità flash. Non utilizzare altri tipi di pannelli, come i pannelli diffusori, in quanto potrebbero causare errori di esposizione.

SB-910, SB-900, SB-800, SB-700, SB-600, SB-500 e SB-400 forniscono la riduzione occhi rossi, mentre SB-910, SB-900, SB-800, SB-700, SB-600 e SU-800 forniscono l'illuminazione ausiliaria AF con le seguenti limitazioni:

- **SB-910 e SB-900:** l'illuminatore ausiliario AF è disponibile con obiettivi AF 17–135 mm, tuttavia l'autofocus è disponibile solamente per i punti AF mostrati a destra.

17–19 mm	
20–105 mm	
106–135 mm	

- **SB-800, SB-600 e SU-800:** l'illuminatore ausiliario AF è disponibile con obiettivi AF 24–105 mm, tuttavia l'autofocus è disponibile solamente per i punti AF mostrati a destra.

24–34 mm	
35–49 mm	
50–105 mm	

- **SB-700:** l'illuminatore ausiliario AF è disponibile con obiettivi AF 24–135 mm, tuttavia l'autofocus è disponibile solamente per i punti AF mostrati a destra.

24–27 mm	
28–135 mm	

A seconda del tipo di obiettivo utilizzato e della scena registrata, l'indicatore di messa a fuoco (●) potrebbe essere visualizzato quando il soggetto non è a fuoco, o la fotocamera potrebbe non essere in grado di mettere a fuoco e lo scatto dell'otturatore verrà disattivato.













Nel modo **P**, l'apertura massima (numero f/ minimo) è limitata in base alla sensibilità ISO, come indicato di seguito:

Apertura massima all'equivalente ISO di:							
100	200	400	800	1600	3200	6400	12800
4	5	5.6	7.1	8	10	11	13

Se l'apertura massima dell'obiettivo è inferiore a quella fornita sopra, il valore massimo del diaframma corrisponderà all'apertura massima dell'obiettivo.

## Modo di controllo flash

La visualizzazione informazioni mostra il modo di controllo flash per i flash esterni opzionali collegati alla slitta accessori della fotocamera come segue:

	Sincro flash	Auto FP (□ 345)
i-TTL		
Apertura auto (AA)		
Flash automatico senza TTL (A)		
Manuale con priorità alla distanza (GN)		
Manuale		
Lampi flash strobo		—
Illuminazione avanzata senza cavi		

## Utilizzare esclusivamente accessori per flash Nikon

Utilizzare esclusivamente le unità flash Nikon. Voltaggi negativi o al di sopra di 250 V applicati alla slitta accessori possono non solo impedire il normale funzionamento, ma anche danneggiare i circuiti di sincronizzazione della fotocamera o del flash. Prima di utilizzare un'unità flash Nikon non elencata in questa sezione, rivolgersi a un centro assistenza autorizzato Nikon per ulteriori informazioni.

## Altri accessori

Alla data di redazione, per la fotocamera D750 erano disponibili gli accessori seguenti.

### Fonti di alimentazione

- **Batteria ricaricabile Li-ion EN-EL15** (□ 25, 26): batterie EN-EL15 aggiuntive sono disponibili presso i rivenditori locali e i centri assistenza autorizzati Nikon. Possono anche essere utilizzate batterie ricaricabili EN-EL15b e EN-EL15a.
- **Caricabatteria MH-25a** (□ 25): l'MH-25a può essere utilizzato per ricaricare batterie EN-EL15b/EN-EL15a/EN-EL15. Possono inoltre essere utilizzati i caricabatteria MH-25.
- **Multi-Power battery pack MB-D16**: il battery pack MB-D16 è dotato di un pulsante di scatto, un pulsante blocco <sup>AE-L</sup>/<sub>AF-L</sub> AE/AF, un multi-selettore e di una ghiera principale e una ghiera secondaria per un migliore funzionamento quando si scattano foto con orientamento verticale (ritratto). Quando si collega l'MB-D16, rimuovere il copricontatti MB-D16 della fotocamera.
- **Connettore di alimentazione EP-5B, adattatore CA EH-5b**: questi accessori possono essere usati per alimentare la fotocamera per lunghi periodi di tempo (è inoltre possibile usare adattatori CA EH-5a e EH-5). L'EP-5B è necessario per collegare la fotocamera a EH-5b; vedere pagina 445 per i dettagli. Si noti che quando la fotocamera è usata con un MB-D16, l'EP-5B deve essere inserito nell'MB-D16, non nella fotocamera. Non cercare di usare la fotocamera con i connettori di alimentazione inseriti sia nella fotocamera, sia nell'MB-D16.

<b>Filtri</b>	<ul style="list-style-type: none"> <li>• I filtri per la fotografia con effetti speciali potrebbero interferire con l'autofocus o il telemetro elettronico.</li> <li>• La fotocamera D750 non può essere utilizzata con filtri polarizzatori lineari. In alternativa, utilizzare filtri polarizzatori circolari C-PL o C-PL II.</li> <li>• Utilizzare i filtri NC per proteggere l'obiettivo.</li> <li>• Per prevenire la formazione di immagini fantasma, non si consiglia l'uso di filtri quando il soggetto è inquadrato contro una luce intensa o quando una fonte di luce intensa è presente nell'inquadratura.</li> <li>• Si consiglia di utilizzare la misuraz. pond. centrale con filtri con fattori di esposizione (fattori filtro) superiori a 1 × (Y44, Y48, Y52, O56, R60, X0, X1, C-PL, ND25, ND4, ND45, ND8, ND8S, ND400, A2, A12, B2, B8, B12). Per ulteriori dettagli, vedere il manuale del filtro.</li> </ul>
<b>Adattatori LAN</b>  269	<ul style="list-style-type: none"> <li>• <b>Unità di comunicazione UT-1:</b> utilizzare un cavo USB per collegare l'UT-1 alla fotocamera e un cavo Ethernet per collegare l'UT-1 a una rete Ethernet. Dopo aver effettuato il collegamento, è possibile caricare foto e filmati su un computer o un server ftp, controllare la fotocamera in remoto mediante il software opzionale Camera Control Pro 2 o sfogliare le immagini o controllare la fotocamera in remoto da un browser web di iPhone o di computer.</li> <li>• <b>Trasmettitore wireless WT-5:</b> collegare il WT-5 all'UT-1 per accedere a reti wireless.</li> </ul> <p><b>Nota:</b> l'uso di adattatori LAN richiede una rete Ethernet o wireless e alcune conoscenze di rete di base. Assicurarsi di aggiornare qualsiasi software relativo all'ultima versione disponibile.</p>
<b>Cavi HDMI</b>  277	<p><b>Cavo HDMI HC-E1:</b> un cavo HDMI con un connettore di tipo C per il collegamento alla fotocamera e con un connettore di tipo A per il collegamento a dispositivi HDMI.</p>
<b>Copri slitta accessori</b>	<p><b>Copri slitta accessori BS-1:</b> un coperchio che protegge la slitta accessori. La slitta accessori è utilizzata con i flash esterni opzionali.</p>
<b>Tappo corpo</b>	<p><b>Tappo corpo BF-1B/Tappo corpo BF-1A:</b> il tappo corpo impedisce alla polvere di posarsi sullo specchio, sullo schermo del mirino e sul filtro passa-basso quando non è inserito un obiettivo.</p>

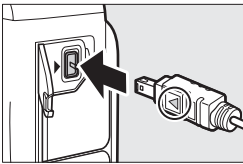
<p><b>Accessori oculare mirino</b></p>	<ul style="list-style-type: none"> <li>• <b>Lenti di correzione oculare DK-20C:</b> sono disponibili lenti con diottrie di <math>-5, -4, -3, -2, 0, +0,5, +1, +2</math> e <math>+3 \text{ m}^{-1}</math> quando il comando di regolazione diottrica della fotocamera è sulla posizione neutra (<math>-1 \text{ m}^{-1}</math>). Si consiglia di utilizzare le lenti per la correzione oculare solo se non è possibile ottenere la messa a fuoco desiderata con il comando di regolazione diottrica incorporato (da <math>-3</math> a <math>+1 \text{ m}^{-1}</math>). Provare a utilizzare le lenti per la correzione oculare prima dell'acquisto per assicurarsi di poter ottenere la messa a fuoco desiderata. L'oculare in gomma non può essere usato con le lenti di correzione oculare.</li> <li>• <b>Oculare ingranditore DK-21M:</b> il DK-21M ingrandisce la vista attraverso il mirino di circa <math>1,17 \times</math> (50 mm f/1.4 obiettivo a infinito; <math>-1,0 \text{ m}^{-1}</math>) per una maggiore precisione durante l'inquadratura.</li> <li>• <b>Ingranditore DG-2:</b> il DG-2 ingrandisce la scena visualizzata al centro del mirino per una maggiore precisione durante la messa a fuoco. Necessario adattatore oculare (disponibile separatamente).</li> <li>• <b>Adattatore oculare DK-22:</b> il DK-22 viene usato quando si collega l'ingranditore DG-2.</li> <li>• <b>Mirino angolare DR-6:</b> il DR-6 viene applicato all'oculare del mirino ad angolo retto, consentendo di visualizzare l'immagine nel mirino ad angolo retto rispetto all'obiettivo (per esempio, direttamente dall'alto quando la fotocamera è orizzontale).</li> </ul>
<p><b>Accessori terminale accessori</b></p>	<p>La D750 è dotata di un terminale accessori per <b>telecomandi WR-1 e WR-R10</b> (☐ 197, 444), <b>cavi di scatto MC-DC2</b> (☐ 95) e <b>unità GPS GP-1 e GP-1A</b> (☐ 239), che si collegano con il contrassegno ◀ sul connettore allineato con ▶ accanto al terminale accessori (chiudere il coperchio di protezione connettori della fotocamera quando il terminale non è in uso).</p> 
<p><b>Microfoni</b></p>	<p><b>Microfono stereo ME-1</b> (☐ 73)</p>

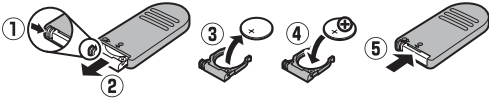
<p><b>Software</b></p>	<p><b>Camera Control Pro 2:</b> controllare la fotocamera in remoto da un computer in modo da registrare filmati e foto e salvare le foto direttamente sull'hard disk del computer. Quando Camera Control Pro 2 viene usato per catturare foto direttamente sul computer, sul pannello di controllo viene visualizzato l'indicatore di connessione PC (P <math>\square</math>).</p> <p><b>Nota:</b> utilizzare le versioni più recenti del software Nikon; per informazioni più recenti sui sistemi operativi supportati, fare riferimento ai siti web elencati a pagina xxiii. Con le impostazioni predefinite, Nikon Message Center 2 verificherà a intervalli periodici la presenza di aggiornamenti del software e del firmware Nikon quando è stato eseguito l'accesso a un account sul computer e il computer è connesso a Internet. Quando viene rilevato un aggiornamento, viene visualizzato un messaggio automaticamente.</p>
<p><b>Telecomandi/ telecomando wireless (193)</b></p>	<ul style="list-style-type: none"> <li>• <b>Telecomando ML-L3:</b> ML-L3 utilizza una batteria da 3 V CR2025.</li> </ul>  <p>Premendo il blocco del vano batteria verso destra (1), inserire un'unghia nello spazio e aprire il vano batteria (2). Assicurarsi che la batteria sia inserita nel corretto orientamento (4).</p> <ul style="list-style-type: none"> <li>• <b>Telecomando WR-R10/WR-T10:</b> quando è collegato un telecomando WR-R10, la fotocamera può essere controllata in wireless usando un telecomando WR-T10.</li> <li>• <b>Telecomando WR-1:</b> WR-1 può funzionare come trasmettitore o ricevitore e viene usato in combinazione con un altro WR-1 o un telecomando WR-R10 o WR-T10. Per esempio, un WR-1 può essere collegato al terminale accessori e utilizzato come ricevitore, consentendo di modificare le impostazioni della fotocamera o di rilasciare l'otturatore in remoto da un altro WR-1 che funziona come trasmettitore.</li> </ul>

La disponibilità può variare in base al Paese o alla regione. Visitare il nostro sito web o consultare la brochure per le informazioni più aggiornate.

## **Collegamento di un connettore di alimentazione e di un adattatore CA**

Spegnere la fotocamera prima di collegare un connettore di alimentazione e un adattatore CA opzionali.

- 1 Preparare la fotocamera.**  
Aprire i coperchi del vano batteria (①) e del connettore di alimentazione (②).

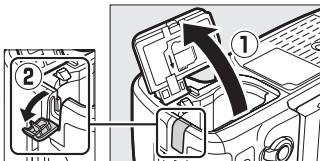

- 2 Inserire il connettore di alimentazione EP-5B.**

Assicurarsi di inserire il connettore orientandolo come illustrato, usando il connettore per mantenere il blocco batteria arancione premuto da un lato. Il blocco mantiene il connettore in posizione quando il connettore è completamente inserito.

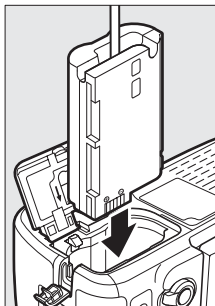

- 3 Chiudere il coperchio vano batteria.**

Posizionare il cavo del connettore di alimentazione in modo che passi attraverso l'alloggiamento del connettore di alimentazione e chiudere il coperchio vano batteria.

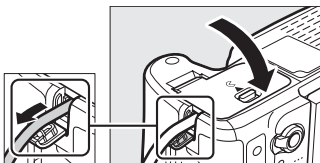

## 4 Collegare l'adattatore CA EH-5b.

Collegare il cavo di alimentazione dell'adattatore CA alla presa CA sull'adattatore CA (3) e il cavo di alimentazione alla presa CC (4). Un'icona  viene visualizzata nel monitor quando la fotocamera è alimentata dall'adattatore CA e dal connettore di alimentazione.

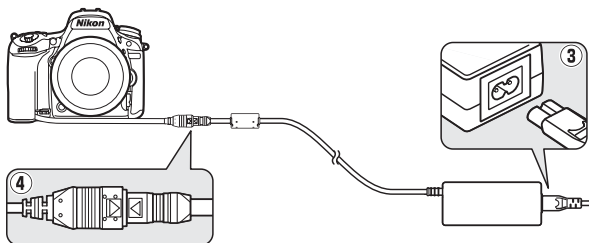

## Cura della fotocamera

### Conservazione

Quando la fotocamera non viene usata per un lungo periodo, rimuovere la batteria e conservarla in un luogo fresco e asciutto, con il copricontatti montato. Per evitare la formazione di ossidi e muffe, conservare la fotocamera in un ambiente asciutto e ben ventilato. Non conservare la fotocamera insieme a palline di naftalina o canfora e non collocarla in luoghi:

- poco ventilati o soggetti a livelli di umidità superiori al 60%
- vicini ad apparecchiature che creano forti campi elettromagnetici, come televisori e radio
- esposti a temperature superiori a 50 °C o inferiori a -10 °C

### Pulizia

<b>Corpo macchina della fotocamera</b>	Utilizzare una pompetta per rimuovere la polvere e altri residui, quindi strofinare delicatamente con un panno morbido e asciutto. Dopo aver utilizzato la fotocamera in spiaggia o al mare, ripulirla dalla sabbia e dal sale con un panno leggermente imbevuto di acqua distillata, quindi asciugarla accuratamente. <b>Importante:</b> <i>polvere o altri materiali estranei all'interno della fotocamera possono causare danni non coperti dalla garanzia.</i>
<b>Obiettivo, specchio e mirino</b>	Questi componenti in vetro possono essere facilmente danneggiati. Rimuovere la polvere e altri residui con una pompetta. Se si utilizza un nebulizzatore, reggerlo verticalmente per prevenire la fuoriuscita di liquidi. Per rimuovere impronte digitali o altre macchie, applicare una piccola quantità di detergente per lenti su un panno morbido e pulire con cura.
<b>Monitor</b>	Rimuovere la polvere e altri residui con una pompetta. Durante la rimozione di impronte digitali e altre macchie, strofinare delicatamente la superficie con un panno morbido o pelle di camoscio. Non esercitare pressione, poiché ciò potrebbe causare danni o malfunzionamenti.

*Non utilizzare alcol, diluenti o altri prodotti chimici volatili.*

## Il filtro passa-basso

Il sensore di immagine, che funge da elemento di captazione dell'immagine della fotocamera, è protetto da un filtro passa-basso per evitare l'effetto moiré. Se si sospetta che polvere o sporco sul filtro appaiano nelle foto, è possibile pulire il filtro mediante l'opzione **Pulisci sensore di immagine** nel menu impostazioni. È possibile pulire il filtro in qualsiasi momento utilizzando l'opzione **Pulisci ora** o effettuare la pulizia automaticamente al momento dell'accensione o dello spegnimento della fotocamera.

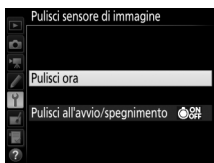
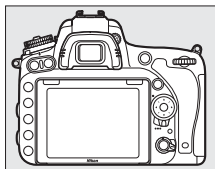

### ■ ■ "Pulisci ora"

Tenendo la fotocamera in posizione orizzontale, selezionare **Pulisci sensore di immagine** nel menu impostazioni, quindi selezionare **Pulisci ora** e premere **OK**. La fotocamera controllerà il sensore di immagine, quindi avvierà la pulizia. Non è possibile effettuare altre operazioni mentre la pulizia è in corso. Non rimuovere né scollegare la fonte di alimentazione fino al completamento della pulizia e alla visualizzazione del menu impostazioni.



## ■ "Pulisci all'avvio/spegnimento"

Scegliere fra le seguenti opzioni:

Opzione	Descrizione
 <b>Pulisci all'avvio</b>	Il sensore di immagine viene pulito automaticamente ogni volta che si accende la fotocamera.
 <b>Pulisci allo spegnimento</b>	Il sensore di immagine viene pulito automaticamente ogni volta che si spegne la fotocamera.
 <b>Pulisci all'avvio e spegnimento</b>	Il sensore di immagine viene pulito automaticamente all'accensione e allo spegnimento.
<b>Pulitura</b>	Pulitura automatica del sensore di immagine.

### 1 Selezionare **Pulisci all'avvio/ spegnimento**.

Visualizzare il menu **Pulisci sensore di immagine** come descritto a pagina 448.

Selezionare **Pulisci all'avvio/ spegnimento** e premere .



### 2 Selezionare un'opzione.

Selezionare un'opzione e premere .

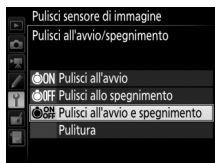

### **Pulizia del sensore di immagine**

L'utilizzo dei controlli fotocamera all'avvio interrompe la pulizia del sensore di immagine. La pulizia del sensore di immagine potrebbe non essere eseguita all'avvio se il flash è in carica.

La pulizia viene eseguita facendo vibrare il filtro passa-basso. Se non si riesce a rimuovere completamente la polvere utilizzando le opzioni del menu **Pulisci sensore di immagine**, pulire il sensore di immagine manualmente (☐ 451) o rivolgersi a un centro assistenza autorizzato Nikon.

Se la pulizia del sensore di immagine viene effettuata più volte in successione, tale operazione potrebbe essere disattivata temporaneamente per proteggere la circuitazione interna della fotocamera. La pulizia potrà essere effettuata di nuovo dopo una breve pausa.



#### 4 Premere .

Verrà visualizzato il messaggio mostrato a destra nel monitor mentre nel pannello di controllo e nel mirino apparirà una riga di trattini. Per ritornare al funzionamento normale senza ispezionare il filtro passa-basso, spegnere la fotocamera.

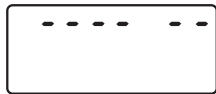
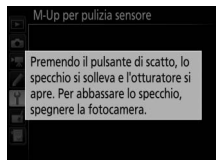

#### 5 Sollevare lo specchio.

Premere il pulsante di scatto fino in fondo. Lo specchio si solleva e la tendina dell'otturatore si apre, consentendo di vedere il filtro passa-basso. Il display del mirino si spegne e nel pannello di controllo lampeggia una riga di trattini.

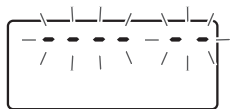

#### 6 Esaminare il filtro passa-basso.

Reggendo la fotocamera in modo che la luce cada sul filtro passa-basso, esaminare il filtro per verificare se sono presenti polvere o altri residui. Se non è presente materiale estraneo, procedere allo step 8.

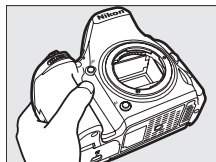

---

## 7 Pulire il filtro.

Rimuovere la polvere e altri residui dal filtro con una pompetta. Non utilizzare una pompetta con pennellino, poiché le setole potrebbero danneggiare il filtro. Se non si riescono a rimuovere i residui con la pompetta, rivolgersi solo a tecnici autorizzati Nikon. Non toccare e non strofinare il filtro per nessun motivo.

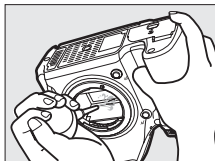

---

## 8 Spegnerla fotocamera.

Lo specchio ritorna alla posizione abbassata e la tendina dell'otturatore si chiude. Riposizionare l'obiettivo o il tappo corpo.

### Utilizzo di una fonte di alimentazione affidabile

La tendina dell'otturatore è fragile e può essere facilmente danneggiata. Se la fotocamera si spegne mentre lo specchio è sollevato, la tendina dell'otturatore si chiude automaticamente. Attenersi alle precauzioni seguenti per prevenire danni alla tendina:

- Non spegnere la fotocamera né rimuovere o scollegare l'alimentazione quando lo specchio è sollevato.
- Se la batteria si scarica quando lo specchio è sollevato, viene emesso un segnale acustico e la spia autoscatto lampeggia per avvertire che la tendina dell'otturatore sta per chiudersi, quindi lo specchio si abbassa nel giro di due minuti circa. Terminare immediatamente le operazioni di pulizia o controllo.

### **✓ Impurità sul filtro passa-basso**

Il materiale estraneo che penetra nella fotocamera quando gli obiettivi o i tappi corpo vengono rimossi o cambiati (o, in rari casi, il lubrificante o particelle sottili dalla fotocamera stessa) potrebbe depositarsi sul filtro passa-basso e risultare visibile nelle foto scattate in determinate condizioni. Per proteggere la fotocamera quando non è inserito un obiettivo, riposizionare sempre il tappo corpo in dotazione con la fotocamera, prestando attenzione a rimuovere prima tutta la polvere e altri residui eventualmente presenti sull'innesto fotocamera, sull'innesto dell'obiettivo e sul tappo corpo. Evitare di montare il tappo corpo o cambiare gli obiettivi in ambienti polverosi.

Se dovessero essere presenti impurità sul filtro passa-basso, utilizzare l'opzione di pulizia del filtro passa-basso come descritto a pagina 448. Se il problema persiste, pulire il filtro manualmente (☞ 451) o far pulire il filtro da tecnici autorizzati Nikon. Le foto in cui si nota la presenza di materiale estraneo sul filtro possono essere ritoccate usando le opzioni di pulizia immagine disponibili in alcune applicazioni di elaborazione immagini.

### **✓ Manutenzione della fotocamera e degli accessori**

La fotocamera è un apparecchio di precisione che richiede una manutenzione regolare. Nikon consiglia di rivolgersi al rivenditore presso cui è stato effettuato l'acquisto o a un centro assistenza autorizzato Nikon per un controllo della fotocamera ogni uno-due anni e per una revisione ogni tre-cinque anni (si noti che le operazioni di controllo e revisione sono a pagamento). Se la fotocamera viene utilizzata a livello professionale, è particolarmente importante sottoporla a controlli e revisioni frequenti. Durante il controllo e la revisione, è necessario fornire anche tutti gli eventuali accessori regolarmente utilizzati con la fotocamera, come gli obiettivi o i flash esterni opzionali.

## Cura della fotocamera e delle batterie: precauzioni

**Non far cadere:** è possibile che il prodotto non funzioni correttamente se sottoposto a urti o vibrazioni forti.

**Tenere asciutto:** questo prodotto non è impermeabile ed è possibile che non funzioni correttamente se immerso nell'acqua o se esposto ad alti livelli di umidità. Meccanismi interni arrugginiti possono causare danni irreparabili.

**Evitare gli sbalzi di temperatura:** gli sbalzi di temperatura improvvisi, per esempio quando si entra o esce da un ambiente riscaldato durante una giornata fredda, possono provocare la formazione di condensa all'interno del dispositivo. Per prevenire la formazione di condensa, collocare la fotocamera in una custodia da trasporto o una borsa di plastica prima di sottoporla a sbalzi di temperatura improvvisi.

**Tenere lontano da forti campi magnetici:** non utilizzare né conservare questa unità in prossimità di apparecchiature che producono forti radiazioni elettromagnetiche o campi magnetici. Le cariche elettrostatiche o i campi magnetici forti creati da apparecchiature come i radiotrasmittitori possono interferire con il funzionamento del monitor, danneggiare i dati salvati sulla card di memoria o alterare la circuitazione interna del prodotto.

**Non lasciare l'obiettivo puntato verso il sole:** non lasciare l'obiettivo puntato verso il sole o verso un'altra fonte di luce forte per periodi prolungati. La luce intensa può danneggiare il sensore di immagine o determinare la comparsa di sfocature bianche nelle foto.

**Spegnere il prodotto prima di rimuovere o scollegare la fonte di alimentazione:** non scollegare il prodotto e non rimuovere la batteria quando è acceso o durante il salvataggio o la cancellazione delle foto. Un'interruzione netta dell'alimentazione del prodotto in queste circostanze potrebbe provocare la perdita di dati o danneggiare la memoria o la circuitazione interna del prodotto. Per limitare il rischio di interruzione accidentale dell'alimentazione, evitare di trasportare il prodotto da un luogo a un altro quando l'adattatore CA è collegato.

**Pulizia:** quando si pulisce il corpo macchina della fotocamera, utilizzare una pompetta per rimuovere la polvere e altri residui, quindi strofinare delicatamente con un panno morbido e asciutto. Dopo aver utilizzato la fotocamera in spiaggia o al mare, ripulirla dalla sabbia e dal sale con un panno leggermente imbevuto di acqua pulita, quindi asciugarla accuratamente. In rari casi, l'elettricità statica potrebbe far diventare i display LCD più o meno luminosi del normale. Ciò non indica un malfunzionamento e il display tornerà rapidamente alle condizioni normali.

L'obiettivo e lo specchio sono molto delicati. La polvere e altri residui devono essere rimossi delicatamente con una pompetta. Quando si utilizza un nebulizzatore, reggerlo verticalmente per prevenire la fuoriuscita di liquidi. Per rimuovere le impronte digitali o altre macchie dall'obiettivo, applicare una piccola quantità di detergente per lenti su un panno morbido e pulire con cura l'obiettivo.

Vedere "Il filtro passa-basso" (☐ 448, 451) per informazioni sulla pulizia del filtro passa-basso.

**Contatti dell'obiettivo:** mantenere puliti i contatti dell'obiettivo.

**Non toccare la tendina dell'otturatore:** la tendina dell'otturatore è estremamente sottile e può essere danneggiata facilmente. Non esercitare pressione sulla tendina, non urtarla con gli accessori di pulizia né sottoporla a forti correnti d'aria provenienti da una pompetta per nessun motivo. Queste azioni potrebbero graffiare, deformare o rompere la tendina.

**Conservazione:** per evitare la formazione di ossidi e muffe, conservare la fotocamera in un ambiente asciutto e ben ventilato. Se si sta utilizzando un adattatore CA, scollegare l'adattatore per evitare incendi. Se si prevede di non utilizzare il prodotto per un periodo di tempo prolungato, rimuovere la batteria per evitare eventuali perdite e conservare la fotocamera in una borsa di plastica contenente materiale disidratante. Tuttavia, non conservare l'astuccio della fotocamera in una borsa di plastica poiché il materiale potrebbe deteriorarsi. Si noti che il materiale disidratante perde gradualmente le sue capacità di assorbimento dell'umidità e deve essere sostituito a intervalli regolari.

Per prevenire la formazione di ossidi e muffe, estrarre la fotocamera dal luogo in cui viene conservata almeno una volta al mese. Accendere la fotocamera e premere il pulsante di scatto alcune volte prima di riporla.

Conservare la batteria in un luogo fresco e asciutto. Riposizionare il copricontatti prima di riporre la batteria nel luogo di conservazione.

**Note sul monitor:** il monitor è costruito con precisione molto elevata; almeno il 99,99% dei pixel è effettivo, con non più dello 0,01% mancante o difettoso. Di conseguenza, sebbene questi display possano contenere pixel che risultano sempre accesi (di colore bianco, rosso, blu o verde) o sempre spenti (di colore nero), ciò non rappresenta un malfunzionamento e non produce alcun effetto sulle immagini registrate con il dispositivo.

In presenza di una luce intensa, può risultare difficile visualizzare le immagini sul monitor.

Non esercitare pressione sul monitor, poiché potrebbe danneggiarsi o funzionare in modo anomalo. La polvere e altri residui sul monitor possono essere rimossi con una pompetta. Le macchie possono essere rimosse strofinando leggermente la superficie con un panno morbido o con pelle di camoscio. Se il monitor dovesse rompersi, fare attenzione a non ferirsi con i frammenti di vetro ed evitare il contatto dei cristalli liquidi con la pelle, gli occhi o la bocca.

**La batteria e il caricabatteria:** le batterie possono perdere liquidi o esplodere se maneggiate in modo inopportuno. *Leggere e attenersi agli avvisi e alle precauzioni alle pagine xiii–xvi di questo manuale.* Osservare le necessarie precauzioni nel maneggiare le batterie:

- Utilizzare esclusivamente batterie approvate per l'uso in questo apparecchio.
- Non esporre le batterie a fiamme o calore eccessivo.
- Mantenere i terminali delle batterie puliti.
- Spegnerne il prodotto prima di sostituire la batteria.
- Rimuovere la batteria dalla fotocamera o dal caricabatteria quando non è utilizzata e riposizionare il copricontatti. Le fotocamere utilizzano piccole quantità di carica anche quando sono spente e possono scaricare le batterie fino a renderle inutilizzabili. Se la batteria non sarà usata per un certo tempo, inserirla nella fotocamera e farla scaricare del tutto prima di rimuoverla dalla fotocamera per la conservazione. La batteria deve essere conservata in un luogo fresco con una temperatura ambiente compresa tra 15 °C e 25 °C (evitare luoghi estremamente caldi o freddi). Ripetere questa procedura almeno una volta ogni sei mesi.
- L'accensione e lo spegnimento ripetuti della fotocamera quando la batteria è completamente scarica possono abbreviare la durata della batteria. Le batterie completamente scariche devono essere caricate prima dell'uso.

- La temperatura interna della batteria potrebbe aumentare mentre la batteria viene utilizzata. Cercare di caricare la batteria mentre la temperatura interna è elevata provoca dei cali di prestazione della batteria, che potrebbe non essere ricaricabile oppure ricaricabile solo in parte. Attendere che la batteria si raffreddi prima di ricaricarla.
- Caricare la batteria all'interno a temperature ambiente di 5 °C–35 °C. Non utilizzare la batteria a temperature ambiente inferiori a 0 °C o superiori a 40 °C; la mancata osservanza di questa precauzione potrebbe danneggiare la batteria o comprometterne le prestazioni. La capacità della batteria potrebbe essere ridotta e i tempi di ricarica potrebbero aumentare a temperature comprese tra 0 °C e 15 °C e tra 45 °C e 60 °C. La batteria non si carica se la sua temperatura è inferiore a 0 °C o superiore a 60 °C.
- Se la spia **CHARGE (CARICA)** lampeggia velocemente (circa otto volte al secondo) durante la ricarica, confermare che la temperatura sia nella gamma corretta, quindi scollegare il caricabatteria e rimuovere e poi reinserire la batteria. Se il problema persiste, interrompere immediatamente l'uso e portare la batteria e il caricabatteria al rivenditore o a un centro assistenza autorizzato Nikon.
- Non muovere il caricabatteria e non toccare la batteria durante la ricarica. La mancata osservanza di questa precauzione potrebbe, in casi molto rari, far sì che il caricabatteria visualizzi una carica completata quando la batteria è stata caricata solo parzialmente. Rimuovere e reinserire la batteria per ricominciare la ricarica. La capacità della batteria può ridursi temporaneamente se quest'ultima viene ricaricata a basse temperature o utilizzata a temperature inferiori a quella di ricarica. Se la batteria viene caricata a una temperatura inferiore a 5 °C, l'indicatore di durata della batteria nel display **Info batteria** (☐ 383) potrebbe indicare una riduzione temporanea.
- Il prolungato caricamento della batteria quando questa è già completamente carica potrebbe diminuire le prestazioni della batteria.
- Un sensibile calo della durata di utilizzo di una batteria ricaricabile completamente carica a temperatura ambiente indica che deve essere sostituita. Acquistare una nuova batteria ricaricabile.
- Il cavo di alimentazione e l'adattatore CA a muro in dotazione sono da utilizzare esclusivamente con l'MH-25a. Utilizzare il caricabatteria solo con batterie compatibili. Scollegarlo quando non viene utilizzato.

- Caricare la batteria prima dell'uso. Se si utilizza la fotocamera in occasioni importanti, preparare una batteria di scorta e caricarla completamente. A seconda della propria posizione, potrebbe risultare difficile acquistare delle batterie di sostituzione in tempi brevi. Si noti che, nelle giornate fredde, la capacità delle batterie potrebbe diminuire. Accertarsi che la batteria sia completamente carica prima di scattare foto all'esterno in condizioni climatiche rigide. Tenere una batteria di scorta in un luogo caldo e passare dall'una all'altra secondo necessità. Una volta riscaldate, le batterie fredde possono recuperare una parte della carica perduta.
- Le batterie usate sono una risorsa; riciclarle secondo le norme locali.

## Impostazioni disponibili

La tabella seguente elenca le impostazioni che possono essere regolate in ciascun modo. Si noti che alcune impostazioni potrebbero non essere disponibili a seconda delle opzioni selezionate.

	 AUTO	 P, S, A, M	 P	 S	 A	 M	 P	 S	 A	 M
<b>Menu di ripresa</b>	Bilanciamento del bianco	—	—	✓	—	—	—	—	—	—
	Imposta Picture Control	—	—	✓	—	—	—	—	—	—
	D-Lighting attivo	— <sup>1</sup>	— <sup>1</sup>	✓	— <sup>1</sup>	— <sup>1</sup>	—	—	—	—
	HDR (high dynamic range)	—	—	✓	—	—	—	—	—	—
	NR su esposizioni lunghe	✓	✓	✓	✓	✓	—	✓	✓	✓
	NR su ISO elevati	✓	✓	✓	✓	✓	—	✓	✓	✓
	Impostazioni sensibilità ISO	✓ <sup>2</sup>	✓ <sup>2</sup>	✓	✓ <sup>2</sup>	✓ <sup>2</sup>	—	✓ <sup>2</sup>	✓ <sup>2</sup>	✓ <sup>2</sup>
	Esposizione multipla	—	—	✓	—	—	—	—	—	—
	Impostaz. sensibilità ISO filmato	—	—	✓	—	—	—	—	—	—
	Fotografie accelerate	✓	✓	✓	✓	✓	—	—	—	—
<b>Altre impostazioni</b>	Misurazione esposimetrica	—	—	✓	—	—	—	—	—	—
	Compensazione esposizione	—	—	✓	✓	✓	✓	—	—	—
	Bracketing	—	—	✓	—	—	—	—	—	—
	Modo flash	✓	—	✓	✓	—	—	✓	—	—
	Compensazione flash	—	—	✓	✓	—	—	—	—	—
	Blocco FV	✓	—	✓	✓	—	—	✓	—	—

			P, S, A, M										
<b>Altre impostazioni</b>	Modo autofocus (mirino)	✓	✓	✓	✓	✓	✓	✓	✓	—	—	—	✓
	Modo area AF (mirino)	✓	✓	✓	✓	✓	✓	—	✓	—	—	✓	✓
	Modo AF (Live view/filmato)	✓	✓	✓	✓	✓	✓	✓	—	—	—	✓	✓
	Modo area AF (Live view/filmato)	✓	✓	✓	✓	✓	✓	✓ <sup>3</sup>	✓ <sup>3</sup>	—	—	✓ <sup>3</sup>	✓
<b>Personalizzazioni</b>	a9: Illuminatore AF incorporato	✓	✓	✓	✓ <sup>4</sup>	✓ <sup>5</sup>	✓	✓	—	—	—	✓	✓
	b3: Comp. agevolata esposizione	—	—	✓	—	—	—	—	—	—	—	—	—
	b4: Misurazione matrix	—	—	✓	—	—	—	—	—	—	—	—	—
	b5: Area ponderata centrale	—	—	✓	—	—	—	—	—	—	—	—	—
	d5: Avviso flash	—	—	✓	—	—	—	—	—	—	—	—	—
	e2: Tempo di posa flash	—	—	✓	—	—	—	—	—	—	—	—	—
	e3: Controllo flash incorporato/Flash opzionale	—	—	✓	—	—	—	—	—	—	—	—	—
	e4: Compens. esposizione flash	—	—	✓	—	—	—	—	—	—	—	—	—
	e5: Lampi flash pilota	—	—	✓	—	—	—	—	—	—	—	—	—
	e6: Opzioni auto bracketing	—	—	✓	—	—	—	—	—	—	—	—	—
e7: Ordine bracketing	—	—	✓	—	—	—	—	—	—	—	—	—	

- 1 Fissato su **Auto**.
- 2 Il **Controllo automatico ISO** non è disponibile.
- 3 AF a inseguimento soggetto non è disponibile.
- 4 Non disponibile nel modo .
- 5 Disponibile solo nei modi , e .

## Programma di esposizione (Modo P)

Il programma di esposizione per il modo **P** è illustrato nel grafico seguente:

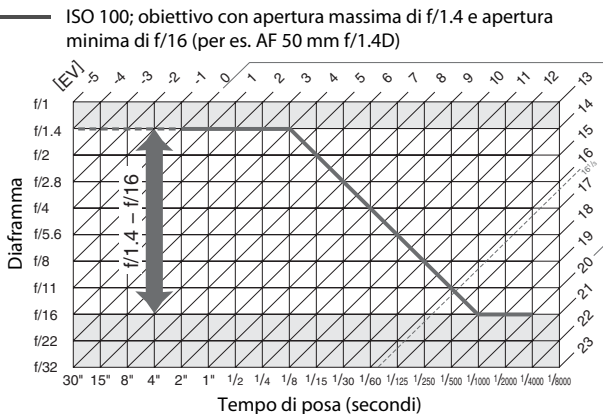

I valori massimo e minimo per EV variano in base alla sensibilità ISO; il grafico sopra assume una sensibilità ISO equivalente a ISO 100. Quando viene utilizzata la misurazione matrix, i valori superiori a  $16\frac{1}{3}$  EV vengono ridotti a  $16\frac{1}{3}$  EV.

## Risoluzione dei problemi

Se la fotocamera non funziona secondo le attese, consultare l'elenco dei problemi comuni riportato di seguito prima di rivolgersi a un rivenditore o un centro assistenza autorizzato Nikon.

### Batteria/Display

**La fotocamera è accesa ma non risponde:** attendere la fine della registrazione. Se il problema persiste, spegnere la fotocamera. Se la fotocamera non si spegne, rimuovere e reinsertire la batteria o, se si sta usando un adattatore CA, scollegare e ricollegare l'adattatore CA. Si noti che, sebbene i dati attualmente in corso di registrazione andranno persi, i dati che sono stati già registrati non saranno alterati dalla rimozione o disconnessione della fonte di alimentazione.

**Mirino non messo a fuoco:** regolare la messa a fuoco del mirino (☐ 29). Se ciò non risolve il problema, selezionare autofocus singolo (**AF-S**; ☐ 121), AF a punto singolo (☐ 123) e il punto AF centrale (☐ 127), quindi inquadrare un soggetto ad alto contrasto nel punto AF centrale e premere il pulsante di scatto a metà corsa per mettere a fuoco la fotocamera. Con la fotocamera messa a fuoco, utilizzare il comando di regolazione diottrica per mettere perfettamente a fuoco il soggetto nel mirino. Se necessario, la messa a fuoco del mirino può essere regolata ulteriormente utilizzando lenti correttive opzionali (☐ 443).

**Il mirino è scuro:** inserire una batteria completamente carica (☐ 25, 30).

**I display si spengono senza avvertimento:** scegliere ritardi maggiori per la Personalizzazione c2 (**Timer di standby**) o c4 (**Ritardo autosp. monitor**) (☐ 336, 337).

**I display del pannello di controllo e del mirino non rispondono e sono offuscati:** i tempi di risposta e la luminosità di questi display variano in base alla temperatura.

**Sono visibili linee sottili intorno al punto AF oppure il display diventa rosso quando è selezionato il punto AF:** questi fenomeni sono normali per questo tipo di mirino e non indicano un malfunzionamento.

## Ripresa (tutti i modi)

---

**La fotocamera impiega tempo per accendersi:** cancellare file o cartelle.

---

**Scatto disattivato:**

- La card di memoria è bloccata, piena oppure non inserita (☐ 26, 33).
  - **Blocca scatto** è selezionato per la Personalizzazione f7 (**Blocco scatto con slot vuoto**; ☐ 365) e non è inserita alcuna card di memoria (☐ 33).
  - Il flash incorporato è in fase di caricamento (☐ 40).
  - La fotocamera non è messa a fuoco (☐ 36).
  - Ghiera diaframma per obiettivo CPU non bloccata sul numero f/ più alto (non si applica a obiettivi di tipo G ed E). Se **F $\bar{E}$  E** è visualizzato nel pannello di controllo, selezionare **Ghiera diaframma** per la Personalizzazione f5 (**Personalizzazione ghiera**) > **Impostazione diaframma** per usare la ghiera diaframma per regolare il diaframma (☐ 364).
  - Un obiettivo senza CPU è collegato ma la fotocamera non è in modo **A** o **M** (☐ 88).
- 

**La fotocamera è lenta nel rispondere alla pressione del pulsante di scatto:** selezionare **No** per la Personalizzazione d4 (**Esposizione posticipata**; ☐ 339).

---

**Non vengono scattate foto quando viene premuto il pulsante di scatto del comando a distanza:**

- Sostituire la batteria nel comando a distanza (☐ 444).
  - Scegliere un'opzione diversa da **No** per **Modo comando a distanza (ML-L3)** (☐ 193).
  - Il flash è in ricarica (☐ 195).
  - Il tempo selezionato per la Personalizzazione c5 (**Tempo attesa telecom. (ML-L3)**, ☐ 337) è scaduto: premere il pulsante di scatto della fotocamera a metà corsa.
  - Una luce intensa sta interferendo con il comando a distanza.
- 

**Le foto non sono messe a fuoco:**

- Ruotare il selettore del modo di messa a fuoco su **AF** (☐ 120).
  - La fotocamera non è in grado di mettere a fuoco con l'autofocus: utilizzare la messa a fuoco manuale o il blocco della messa a fuoco (☐ 129, 132).
- 

**La messa a fuoco non si blocca quando il pulsante di scatto viene premuto a metà corsa:**

usare il pulsante **AE-L/AF-L** per bloccare la messa a fuoco quando **AF-C** è selezionato come modo messa a fuoco o quando si fotografano soggetti in movimento nel modo **AF-A**.

---

---

**Impossibile selezionare il punto AF:**

- Sbloccare il blocco del selettore di messa a fuoco (☐ 127).
- Area AF auto o AF con priorità al volto selezionato per modo area AF: scegliere un altro modo.
- La fotocamera è in modo di riproduzione (☐ 241) o i menu sono in uso (☐ 292).
- Premere il pulsante di scatto a metà corsa per avviare il timer di standby (☐ 39).

---

**Non è possibile selezionare il modo AF:** messa a fuoco manuale selezionata (☐ 60, 132).

---

**Non è possibile selezionare il modo area AF:** è selezionata la messa a fuoco manuale (☐ 60, 132).

---

**Nel modo di scatto continuo viene scattata una sola foto a ogni pressione del pulsante di scatto:** la ripresa in sequenza non è disponibile se il flash incorporato si attiva (☐ 184).

---

**La dimensione dell'immagine non può essere modificata: Qualità dell'immagine** impostata su **NEF (RAW)** (☐ 115).

---

**La fotocamera impiega molto tempo per la registrazione delle foto:** disattivare la riduzione disturbo su esposizioni lunghe (☐ 317).

---

**Del disturbo (punti luminosi, pixel luminosi distribuiti in modo casuale, effetto nebbia o linee) appare nelle foto:**

- Scegliere una sensibilità ISO inferiore o attivare l'opzione riduzione disturbo su ISO elevati (☐ 134, 317).
- Il tempo di posa è più lungo di 1 sec.: usare la riduzione disturbo su esposizioni lunghe (☐ 317).
- Disattivare **D-Lighting attivo** per evitare di accentuare gli effetti del disturbo (☐ 175).

---

**L'illuminatore ausiliario AF non si accende:**

- L'illuminatore ausiliario AF non si accende se **AF-C** è selezionato per modo autofocus (☐ 121) o se è selezionato l'autofocus continuo quando la fotocamera è in modo **AF-A**. Scegliere **AF-S**. Se un'opzione diversa da area AF auto è selezionata per modo area AF, selezionare il punto AF centrale (☐ 123, 127).
  - La fotocamera è attualmente in live view oppure sta registrando un filmato.
  - **No** è selezionato per la Personalizzazione a9 (**Illuminatore AF incorporato**) (☐ 332).
  - L'illuminatore si è spento automaticamente. L'illuminatore potrebbe riscaldarsi con un uso continuato; attendere che si raffreddi.
-

---

**Appaiono macchie nelle foto:** pulire gli elementi frontale e posteriore dell'obiettivo. Se il problema persiste, effettuare una pulizia del sensore di immagine (☐ 448).

---

**L'audio non è registrato con i filmati: Microfono spento** è selezionato per **Sensibilità microfono** nel menu di ripresa filmato (☐ 320).

---

**Live view termina in modo inaspettato o non si avvia:** live view potrebbe terminare automaticamente per evitare danni alla circuiteria interna della fotocamera se:

- La temperatura ambiente è alta
- La fotocamera è stata utilizzata per periodi prolungati nel modo live view o per registrare filmati
- La fotocamera è stata utilizzata nei modi di scatto continuo per periodi prolungati

Se il live view non si avvia quando si preme il pulsante **[Lv]**, attendere che i circuiti interni si raffreddino e quindi riprovare. Si noti che la fotocamera potrebbe risultare calda al tatto, ma ciò non indica un malfunzionamento.

---

**Artefatti appaiono nell'immagine durante il live view:** la temperatura della circuiteria interna della fotocamera potrebbe aumentare durante il live view, causando "disturbo" dell'immagine sotto forma di punti luminosi, pixel luminosi distribuiti in modo casuale o effetto nebbia. Uscire da live view quando la fotocamera non è in uso.

---

**Effetto flicker (sfarfallio della luce) o righe appaiono durante il live view o la registrazione di filmati:** scegliere un'opzione per **Riduzione dello sfarfallio** che corrisponda alla frequenza dell'alimentazione CA locale (☐ 380).

---

**Righe luminose appaiono durante il live view o la registrazione di filmati:** un segnale lampeggiante, un flash o altre fonti di luce di breve durata sono state usate durante il live view o la registrazione di filmati.

---

**Impossibile selezionare l'opzione di menu:** alcune opzioni non sono disponibili in tutti i modi (☐ 460).

---

## **Ripresa (P, S, A, M)**

---

### **Scatto disattivato:**

- È collegato un obiettivo senza CPU: ruotare la ghiera di selezione modo della fotocamera su **A** o **M** (□ 88).
  - Ghiera di selezione modo ruotata su **S** dopo avere selezionato il tempo di posa di **1/250** o **1/200** - nel modo **M**: scegliere un nuovo tempo di posa (□ 90).
- 

**Non è disponibile il range completo dei tempi di posa:** flash in uso. Il tempo sincro flash può essere selezionato tramite la Personalizzazione e1 (**Tempo sincro flash**); quando si usano unità flash compatibili, scegliere **1/250 sec. (Auto FP)** o **1/200 sec. (Auto FP)** per un range completo dei tempi di posa (□ 345).

---

### **I colori sono innaturali:**

- Regolare il bilanciamento del bianco affinché corrisponda alla fonte di luce (□ 145).
  - Regolare le impostazioni **Imposta Picture Control** (□ 165).
- 

**Impossibile misurare il bilanciamento del bianco:** il soggetto è troppo scuro o troppo luminoso (□ 158).

---

**Impossibile selezionare l'immagine come fonte per il bilanciamento del bianco con premisurazione manuale:** l'immagine non è stata creata con la D750 (□ 162).

---

### **Bracketing del bilanciamento del bianco non disponibile:**

- È selezionata l'opzione di qualità dell'immagine NEF (RAW) o NEF + JPEG per la qualità dell'immagine (□ 115).
  - È attivo il modo esposizione multipla (□ 221).
- 

**Gli effetti del Picture Control differiscono da foto a foto:** **A** (auto) è selezionato per nitidezza, chiarezza, contrasto o saturazione. Per ottenere risultati costanti su una serie di foto, scegliere un'altra impostazione (□ 168).

---

**Impossibile modificare la misurazione esposimetrica:** è attivo il blocco esposizione automatica (□ 141).

---

**La compensazione dell'esposizione non può essere utilizzata:** la fotocamera è nel modo **M**. Scegliere un altro modo.

---

**Appaiono disturbi (aree rossastre o altri oggetti) nelle esposizioni lunghe:** attivare la riduzione disturbo su esposizioni lunghe (□ 317).

---

## Riproduzione

---

**L'immagine in formato NEF (RAW) non viene riprodotta:** la foto è stata scattata con qualità dell'immagine di NEF + JPEG (☐ 115).

---

**Impossibile visualizzare foto registrate con altre fotocamere:** le immagini registrate con altre marche di fotocamere potrebbero non essere visualizzate correttamente.

---

**Viene visualizzato un messaggio che indica che non sono disponibili foto per la riproduzione:** selezionare **Tutte** per **Cartella di riproduzione** (☐ 300).

---

**Le foto con orientamento verticale (ritratto) vengono visualizzate in orientamento orizzontale (paesaggio):**

- Selezionare **Sì** per **Ruota foto verticali** (☐ 308).
  - Le foto sono state scattate con **No** selezionato per **Rotazione auto immagine** (☐ 382).
  - La fotocamera era orientata verso l'alto o verso il basso al momento dello scatto della foto (☐ 382).
  - La foto è visualizzata nel modo mostra foto scattata (☐ 307).
- 

**Impossibile cancellare l'immagine:**

- L'immagine è protetta: rimuovere la protezione (☐ 257).
  - Card di memoria bloccata (☐ 33).
- 

**Impossibile ritoccare la foto:** la foto non può essere modificata ulteriormente con questa fotocamera (☐ 395).

---

**Impossibile modificare l'ordine di stampa:**

- La card di memoria è piena: cancellare alcune immagini (☐ 38, 258).
  - Card di memoria bloccata (☐ 33).
- 

**Impossibile selezionare la foto per la stampa:** la foto è in formato NEF (RAW). Trasferire le foto al computer e stampare utilizzando ViewNX 2 (in dotazione) o Capture NX-D (disponibile per lo scaricamento; ☐ 268). Le foto NEF (RAW) possono essere salvate in formato JPEG utilizzando **Elaborazione NEF (RAW)** (☐ 406).

---

**La foto non viene visualizzata nel dispositivo video ad alta definizione:** confermare che il cavo HDMI sia collegato (☐ 277).

---

**La fotocamera non risponde al comando a distanza per televisore HDMI-CEC:**

- Selezionare **Sì** per **HDMI > Controllo periferica** nel menu impostazioni (☐ 278).
  - Regolare le impostazioni HDMI-CEC per il televisore come descritto nella documentazione fornita con il dispositivo.
-

---

**Impossibile trasferire foto al computer:** il sistema operativo non è compatibile con la fotocamera o con il software di trasferimento. Usare un lettore di card per copiare le foto sul computer (☐ 264).

---

**Con l'opzione immagine "dust off" in Capture NX-D non si ottiene l'effetto desiderato:** la pulizia del sensore di immagine cambia la posizione della polvere sul filtro passa-basso. I dati di riferimento "dust off" registrati prima della pulizia del sensore di immagine non possono essere utilizzati con le foto scattate dopo aver eseguito la pulizia del sensore di immagine. I dati di riferimento "dust off" registrati dopo la pulizia del sensore di immagine non possono essere utilizzati con le foto scattate prima di avere eseguito la pulizia del sensore di immagine (☐ 380).

---

**Il computer mostra le immagini in formato NEF (RAW) in modo differente dalla fotocamera:** il software di terze parti non mostra gli effetti di Picture Control, D-Lighting attivo o controllo vignettatura. Utilizzare ViewNX 2 (in dotazione) o software Nikon come Capture NX-D (disponibile per lo scaricamento; ☐ 268).

---

## **Wi-Fi (Reti wireless)**

---

**I dispositivi intelligenti non visualizzano l'SSID della fotocamera (nome rete):**

- Confermare che **Attiva** sia selezionato per **Wi-Fi > Connessione alla rete** nel menu impostazioni della fotocamera (☐ 284).
  - Provare a spegnere il dispositivo intelligente Wi-Fi e quindi ad accenderlo nuovamente.
- 

## **Varie**

---

**La data di registrazione non è corretta:** impostare l'orologio della fotocamera (☐ 28, 381).





---

**Impossibile selezionare l'opzione di menu:** alcune opzioni non sono disponibili con determinate combinazioni di impostazioni o quando non è inserita una card di memoria. Si noti che l'opzione **Info batteria** non è disponibile quando la fotocamera è alimentata da un connettore di alimentazione e da un adattatore CA opzionali (☐ 383).

---





## Messaggi di errore

In questa sezione sono elencati gli indicatori e i messaggi di errore che appaiono nel mirino, nel pannello di controllo e nel monitor.

Indicatore		Problema	Soluzione	📖
Pannello di controllo	Mirino			
<b>fE E</b> (lampeggia)		La ghiera diaframma non è impostata sull'apertura minima.	Impostare la ghiera sull'apertura minima (numero f/ più alto).	33
		Batteria quasi scarica.	Preparare una batteria di riserva completamente carica.	25
		<ul style="list-style-type: none"> <li>Batteria scarica.</li> <li>Impossibile utilizzare la batteria.</li> <li>Nella fotocamera o nel battery pack MB-D16 opzionale è inserita una batteria ricaricabile Li-ion del tutto esaurita o una batteria di produttori terzi.</li> </ul>	<ul style="list-style-type: none"> <li>Ricaricare o sostituire la batteria.</li> <li>Contattare un centro assistenza autorizzato Nikon.</li> <li>Sostituire la batteria o ricaricarla se la batteria ricaricabile Li-ion è scarica.</li> </ul>	xxii, 25, 26
<b>∞F</b>		Nessun obiettivo collegato oppure un obiettivo senza aver specificato l'apertura massima. Diaframma mostrato in arresti dall'apertura massima.	Il valore del diaframma verrà visualizzato se è specificata l'apertura massima.	235

Indicatore		Problema	Soluzione	📖
Pannello di controllo	Mirino			
F- - (lampeggia)		<ul style="list-style-type: none"> <li>Nessun obiettivo montato.</li> <li>È collegato un obiettivo senza CPU.</li> </ul>	<ul style="list-style-type: none"> <li>Montare un obiettivo Nikkor non IX. Se è montato un obiettivo CPU, rimuovere e rimontare l'obiettivo.</li> <li>Selezionare il modo <b>A</b> o <b>M</b>.</li> </ul>	27, 426  88
—	▶ ◀ (lampeggia)	La fotocamera non è in grado di eseguire la messa a fuoco con l'autofocus.	Cambiare la composizione o mettere a fuoco manualmente.	131, 132
(Gli indicatori di esposizione e il display di tempo di posa o diaframma lampeggiano)		Il soggetto è troppo luminoso; la foto risulterà sovraesposta.	Utilizzare una sensibilità ISO inferiore	134
			In modo di ripresa: <b>P</b> Utilizzare un filtro ND opzionale.	442
			<b>S</b> Ridurre il tempo di posa	90
			<b>A</b> Scegliere un diaframma più chiuso (numero f/ più alto)	91
			<input checked="" type="checkbox"/> Scegliere un altro modo di ripresa	6
		Il soggetto è troppo scuro; la foto risulterà sottoesposta.	Utilizzare una sensibilità ISO superiore	134
			In modo di ripresa: <b>P</b> Utilizzare il flash	180
			<b>S</b> Allungare il tempo di posa	90
			<b>A</b> Scegliere un diaframma più aperto (numero f/ più basso)	91

Indicatore		Problema	Soluzione	📖
Pannello di controllo	Mirino			
<b>b L b</b> (lampeggia)		<b>b L b</b> selezionato in modo <b>S</b> .	Cambiare tempo di posa o selezionare il modo <b>M</b> .	90, 93
<b>- -</b> (lampeggia)		<b>- -</b> selezionato in modo <b>S</b> .	Cambiare tempo di posa o selezionare il modo <b>M</b> .	90, 93
<b>b S Y</b> (lampeggia)	<b>b S Y</b> (lampeggia)	Elaborazione in corso.	Attendere fino al termine dell'elaborazione.	—
—	 (lampeggia)	Se un indicatore lampeggia per 3 sec. dopo l'attivazione del flash, la foto può risultare sottoesposta.	Controllare la foto sul monitor; se è sottoesposta, regolare le impostazioni e riprovare.	241
<b>F u L L</b> (lampeggia)	<b>F u L</b> (lampeggia)	Memoria insufficiente per registrare ulteriori foto con le impostazioni attuali, oppure la fotocamera ha esaurito i numeri di file o cartelle disponibili.	<ul style="list-style-type: none"> <li>• Ridurre la qualità o la dimensione.</li> <li>• Cancellare foto dopo avere copiato le immagini importanti nel computer o in altro dispositivo.</li> <li>• Inserire una nuova card di memoria.</li> </ul>	115, 118, 258  26
<b>E r r</b> (lampeggia)		Malfunzionamento della fotocamera.	Rilasciare l'otturatore. Se l'errore persiste o si presenta di frequente, rivolgersi a un centro assistenza autorizzato Nikon.	—

Indicatore		Problema	Soluzione	📖
Monitor	Pannello di controllo			
Card di memoria non presente.	(- E -)	La fotocamera non è in grado di rilevare la card di memoria.	Spegnere la fotocamera e confermare che la card sia inserita correttamente.	26
Impossibile utilizzare questa card di memoria. Potrebbe essere danneggiata. Inserirne un'altra.	  (lampeggia)	<ul style="list-style-type: none"> <li>• Errore durante l'accesso alla card di memoria.</li> <li>• Impossibile creare una nuova cartella.</li> </ul>	<ul style="list-style-type: none"> <li>• Utilizzare una card approvata da Nikon.</li> <li>• Verificare che i contatti siano puliti. Se la card è danneggiata, contattare il rivenditore o un centro assistenza autorizzato Nikon.</li> <li>• Cancellare file o inserire una nuova card di memoria dopo avere copiato le foto importanti nel computer o in altro dispositivo.</li> </ul>	491 — 26, 258
	  (lampeggia)	La fotocamera non è in grado di controllare l'Eye-Fi card.	<ul style="list-style-type: none"> <li>• Controllare che il firmware della Eye-Fi card sia aggiornato.</li> <li>• Copiare i file presenti nella Eye-Fi card su un computer o un altro dispositivo e formattare la card o inserire una nuova card.</li> </ul>	391 26, 266, 375

Indicatore		Problema	Soluzione	📖
Monitor	Pannello di controllo			
<b>Card di memoria bloccata. Spostare il selettore in posizione di scrittura.</b>	☒ R r d, - - - (lampeggia)	La card di memoria è bloccata (protezione scrittura).	Spostare l'interruttore di protezione scrittura in posizione di "scrittura".	33
<b>Non disponibile se la Eye-Fi card è bloccata.</b>	☒ R r d, E r r (lampeggia)	La Eye-Fi card è bloccata (protezione scrittura).		
<b>Card non formattata. Formattare la card.</b>	[F o r] (lampeggia)	La card di memoria non è stata formattata per l'uso nella fotocamera.	Formattare la card di memoria o inserirne una nuova.	26, 375
<b>L'ora è stata reimpostata.</b>	—	L'orologio della fotocamera non è impostato.	Impostare l'orologio della fotocamera.	28, 381
<b>Impossibile avviare live view. Attendere.</b>	—	La temperatura interna della fotocamera è alta.	Attendere che i circuiti interni si raffreddino prima di riprendere il live view o la registrazione del filmato.	466
<b>La cartella non contiene immagini.</b>	—	Nessuna foto presente sulla card di memoria oppure nella cartella o nelle cartelle selezionate per la riproduzione.	Selezionare una cartella contenente foto dal menu <b>Cartella di riproduzione</b> , oppure inserire una card di memoria contenente foto.	26, 300
<b>Tutte le immagini sono nascoste.</b>	—	Tutte le foto della cartella attuale sono nascoste.	Nessuna immagine può essere riprodotta finché non viene selezionata un'altra cartella o non viene utilizzata l'opzione <b>Nascondi immagine</b> per consentire la visualizzazione di almeno una foto.	301

Indicatore		Problema	Soluzione	📖
Monitor	Pannello di controllo			
Impossibile visualizzare il file.	—	Il file è stato creato o modificato utilizzando un computer o una fotocamera di altra marca, oppure il file è danneggiato.	Non è possibile riprodurre il file nella fotocamera.	—
Impossibile selezionare questo file.	—	L'immagine selezionata non può essere ritoccata.	Le foto create con altri dispositivi non possono essere ritoccate.	395
Il filmato non può essere modificato.	—	Il filmato selezionato non può essere modificato.	<ul style="list-style-type: none"> <li>• I filmati creati con altri dispositivi non possono essere modificati.</li> <li>• I filmati devono avere una durata minima di due secondi.</li> </ul>	— 85
Impossibile connettersi; sono presenti più dispositivi collegati. Riprovare più tardi.	—	Più dispositivi intelligenti stanno tentando di connettersi alla fotocamera simultaneamente.	Attendere alcuni minuti prima di riprovare.	282
Errore	—	Errore Wi-Fi.	Selezionare <b>Disattiva</b> per <b>Wi-Fi &gt; Connessione alla rete</b> , quindi selezionare nuovamente <b>Attiva</b> .	288

Indicatore		Problema	Soluzione	📖
Monitor	Pannello di controllo			
Accesso alla rete non disponibile. Attendere che la fotocamera si raffreddi.	—	La temperatura interna della fotocamera è alta.	Spegnere la fotocamera e riprovare dopo aver atteso che la fotocamera si raffreddi.	—
Controllare la stampante.	—	Errore di stampa.	Controllare la stampante. Per riprendere, selezionare <b>Continua</b> (se disponibile).	271*
Controllare la carta.	—	La carta nella stampante non è del formato selezionato.	Inserire carta del formato corretto e selezionare <b>Continua</b> .	271*
Inceppamento carta.	—	La carta nella stampante è inceppata.	Togliere la carta inceppata e selezionare <b>Continua</b> .	271*
Carta esaurita.	—	Carta esaurita nella stampante.	Inserire carta del formato selezionato e selezionare <b>Continua</b> .	271*
Controllare l'inchiostro.	—	Errore dovuto all'inchiostro.	Controllare l'inchiostro. Per riprendere, selezionare <b>Continua</b> .	271*
Inchiostro esaurito.	—	Inchiostro esaurito nella stampante.	Sostituire l'inchiostro e selezionare <b>Continua</b> .	271*

\* Vedere il manuale della stampante per maggiori informazioni.

# Specifiche

## ■ ■ Fotocamera digitale Nikon D750

<b>Tipo</b>	
<b>Tipo</b>	Fotocamera reflex digitale a obiettivo singolo
<b>Innesto dell'obiettivo</b>	Baionetta F-Mount Nikon (con accoppiamento AF e contatti AF)
<b>Angolo di campo effettivo</b>	Formato FX Nikon
<b>Pixel effettivi</b>	
<b>Pixel effettivi</b>	24,3 milioni
<b>Sensore di immagine</b>	
<b>Sensore di immagine</b>	Sensore CMOS 35,9 × 24,0 mm
<b>Pixel totali</b>	24,93 milioni
<b>Sistema di riduzione polvere</b>	Pulizia sensore di immagine, dati di riferimento immagine "dust off" (software Capture NX-D richiesto)
<b>Memorizzazione</b>	
<b>Dimensione dell'immagine (pixel)</b>	<ul style="list-style-type: none"><li>• <b>Area immagine FX (36×24)</b> 6.016 × 4.016 (L)      4.512 × 3.008 (M) 3.008 × 2.008 (S)</li><li>• <b>Area immagine 1,2× (30×20)</b> 5.008 × 3.336 (L)      3.752 × 2.504 (M) 2.504 × 1.664 (S)</li><li>• <b>Area immagine DX (24×16)</b> 3.936 × 2.624 (L)      2.944 × 1.968 (M) 1.968 × 1.312 (S)</li><li>• <b>Foto in formato FX scattate in live view filmato</b> 6.016 × 3.376 (L)      4.512 × 2.528 (M) 3.008 × 1.688 (S)</li><li>• <b>Foto in formato DX scattate in live view filmato</b> 3.936 × 2.224 (L)      2.944 × 1.664 (M) 1.968 × 1.112 (S)</li></ul>
	<b>Nota:</b> le foto scattate in live view filmato hanno proporzioni di 16 : 9. La fotocamera offre una scelta di formati basati su DX e FX.

Memorizzazione	
<b>Formato file</b>	<ul style="list-style-type: none"> <li>• <b>NEF (RAW)</b>: 12 o 14 bit, compressione senza perdita o compressione maggiore</li> <li>• <b>JPEG</b>: linea base JPEG conforme a compressione Fine (circa 1 : 4), Normal (circa 1 : 8) o Basic (circa 1 : 16) (<b>Priorità dimensione</b>); compressione <b>Qualità ottimale</b> disponibile</li> <li>• <b>NEF (RAW)+JPEG</b>: foto singole registrate in entrambi i formati, NEF (RAW) e JPEG</li> </ul>
<b>Sistema Picture Control</b>	Standard, neutro, saturo, monocromatico, ritratto, paesaggio, uniforme; il Picture Control selezionato può essere modificato; memorizzazione per Picture Control personalizzati
<b>Supporti</b>	Card di memoria SD (Secure Digital) e SDHC e SDXC conformi a UHS-I
<b>Alloggiamento doppio</b>	Lo slot 2 può essere utilizzato per l'eccedenza o la memorizzazione di backup oppure per la memorizzazione separata di immagini create usando NEF+JPEG; le immagini possono essere copiate da una card all'altra.
<b>Sistema file</b>	DCF 2.0, DPOF, Exif 2.3, PictBridge
Mirino	
<b>Mirino</b>	Mirino reflex con obiettivo singolo a pentaprisma
<b>Copertura dell'inquadratura</b>	<ul style="list-style-type: none"> <li>• <b>FX (36×24)</b>: circa 100% orizzontale e 100% verticale</li> <li>• <b>1,2× (30×20)</b>: circa 97% orizzontale e 97% verticale</li> <li>• <b>DX (24×16)</b>: circa 97% orizzontale e 97% verticale</li> </ul>
<b>Ingrandimento</b>	Circa $0,7 \times$ (50 mm f/1.4 obiettivo all'infinito, $-1,0 \text{ m}^{-1}$ )
<b>Distanza di accomodamento dell'occhio</b>	21 mm ( $-1,0 \text{ m}^{-1}$ ; dalla superficie centrale dell'obiettivo oculare mirino)
<b>Regolazione diottrica</b>	$-3 - +1 \text{ m}^{-1}$

<b>Mirino</b>	
<b>Schermo di messa a fuoco</b>	Schermo di tipo B BriteView Clear Matte Mark III con cornici area AF (reticolo visualizzabile)
<b>Specchio reflex</b>	Ritorno rapido
<b>Anteprima profondità di campo</b>	Premendo il pulsante <b>Pv</b> si arresta il diaframma dell'obiettivo sul valore selezionato dall'utente (modi <b>A</b> e <b>M</b> ) o dalla fotocamera (altri modi)
<b>Diaframma dell'obiettivo</b>	Ritorno istantaneo, controllato elettronicamente
<b>Obiettivo</b>	
<b>Obiettivi compatibili</b>	<p>Compatibile con gli obiettivi AF NIKKOR, compresi gli obiettivi di tipo G, E e D (agli obiettivi PC si applicano alcune limitazioni) e gli obiettivi DX (utilizzando l'area immagine DX 24 × 16 1,5×), gli obiettivi AI-P NIKKOR e gli obiettivi AI senza CPU (solo modi <b>A</b> e <b>M</b>). Non è possibile utilizzare obiettivi IX NIKKOR, obiettivi per F3AF e obiettivi senza AI.</p> <p>Il telemetro elettronico può essere usato con obiettivi che hanno un'apertura massima di f/5.6 o più veloce (il telemetro elettronico supporta gli 11 punti AF con gli obiettivi con apertura massima di f/8 o più veloce).</p>
<b>Otturatore</b>	
<b>Tipo</b>	Otturatore controllato elettronicamente con piano focale e corsa verticale
<b>Velocità</b>	$\frac{1}{4.000}$ – 30 sec. in step di $\frac{1}{3}$ o $\frac{1}{2}$ EV, posa B, posa T, X200
<b>Tempo sincro flash</b>	X = $\frac{1}{200}$ sec.; si sincronizza con l'otturatore a $\frac{1}{250}$ sec. o più lento (il campo del flash diminuisce a tempi di posa compresi tra $\frac{1}{200}$ e $\frac{1}{250}$ sec.)

Scatto	
<b>Modo di scatto</b>	<b>S</b> (fotogramma singolo), <b>CL</b> (continuo a bassa velocità), <b>CH</b> (continuo ad alta velocità), <b>Q</b> (scatto discreto), <b>Qc</b> (scatto continuo discreto), <b>☺</b> (autoscatto), <b>MUP</b> (M-Up)
<b>Velocità di scatto</b>	1–6 fps ( <b>CL</b> ), 6,5 fps ( <b>CH</b> ) o 3 fps ( <b>Qc</b> )
<b>Autoscatto</b>	2 sec., 5 sec., 10 sec., 20 sec.; 1–9 esposizioni a intervalli di 0,5, 1, 2 o 3 sec.
<b>Modi comando a distanza (ML-L3)</b>	Comando a distanza ritardato, comando a distanza rapido, M-Up a distanza
Esposizione	
<b>Misurazione esposimetrica</b>	Misurazione esposimetrica TTL mediante sensore RGB da circa 91 K (91.000) pixel
<b>Metodo di misurazione esposimetrica</b>	<ul style="list-style-type: none"> <li>• <b>Matrix:</b> misurazione Color Matrix 3D III (obiettivi tipo G, E e D); misurazione Color Matrix III (altri obiettivi CPU); misurazione Color Matrix disponibile con obiettivi senza CPU se l'utente fornisce i dati obiettivo</li> <li>• <b>Ponderata centrale:</b> peso di circa il 75% dato al cerchio di 12 mm al centro dell'inquadratura. Il diametro del cerchio può essere cambiato a 8, 15 o 20 mm, oppure il peso può essere basato sulla media dell'intero fotogramma (gli obiettivi senza CPU utilizzano un cerchio di 12 mm)</li> <li>• <b>Spot:</b> misura un cerchio di 4 mm (circa l'1,5% dell'inquadratura) centrato sul punto AF selezionato (sul punto AF centrale se si utilizza un obiettivo senza CPU)</li> <li>• <b>Ponderata su alte luci:</b> disponibile con obiettivi di tipo G, E e D; equivalente a ponderata centrale quando si utilizzano altri obiettivi.</li> </ul>
<b>Distanza (ISO 100, obiettivo f/1.4, 20 °C)</b>	<ul style="list-style-type: none"> <li>• <b>Misurazione matrix, ponderata centrale o ponderata su alte luci:</b> 0–20 EV</li> <li>• <b>Misurazione spot:</b> 2–20 EV</li> </ul>
<b>Terminale di accoppiamento esposimetro</b>	Accoppiamento di CPU e AI

Esposizione	
<b>Modo</b>	Modi auto (  auto;  auto (senza flash)); modi scena (  ritratto;  paesaggio;  bambini;  sport;  primo piano;  ritratto notturno;  paesaggio notturno;  feste/interni;  spiaggia/neve;  tramonto;  aurora/crepuscolo;  ritratto animali domestici;  lume di candela;  fiori;  colori autunnali;  alimenti); modi effetti speciali (  visione notturna;  bozzetto a colori;  effetto miniatura;  selezione colore;  silhouette;  high key;  low key); auto programmato con programma flessibile ( <b>P</b> ); auto a priorità di tempi ( <b>S</b> ); auto priorità diaframmi ( <b>A</b> ); manuale ( <b>M</b> ); <b>U1</b> (impostazioni utente 1); <b>U2</b> (impostazioni utente 2)
<b>Compensazione esposizione</b>	Può essere regolata da -5 - +5 EV in incrementi di $\frac{1}{3}$ o $\frac{1}{2}$ EV nei modi <b>P, S, A, M, SCENE</b> e 
<b>Bracketing di esposizione</b>	2-9 fotogrammi in step di $\frac{1}{3}$ , $\frac{1}{2}$ , $\frac{2}{3}$ o 1 EV; 2-5 fotogrammi in step di 2 o 3 EV
<b>Bracketing flash</b>	2-9 fotogrammi in step di $\frac{1}{3}$ , $\frac{1}{2}$ , $\frac{2}{3}$ o 1 EV; 2-5 fotogrammi in step di 2 o 3 EV
<b>Bracketing bilanc. bianco</b>	2-3 fotogrammi in step di 1, 2 o 3
<b>Bracket. D-Lighting attivo</b>	2 fotogrammi utilizzando il valore selezionato per un fotogramma o 3-5 fotogrammi utilizzando i valori premisurati per tutti i fotogrammi
<b>Blocco esposizione</b>	Luminosità bloccata al valore rilevato con il pulsante  <b>AE-L/AF-L</b>
<b>Sensibilità ISO (Indice di esposizione consigliato)</b>	ISO 100 - 12800 in step di $\frac{1}{3}$ o $\frac{1}{2}$ EV. Può inoltre essere impostata su circa 0,3, 0,5, 0,7 o 1 EV (equivalente a ISO 50) sotto ISO 100 o su circa 0,3, 0,5, 0,7, 1 o 2 EV (equivalente a ISO 51200) sopra ISO 12800; controllo automatico ISO disponibile
<b>D-Lighting attivo</b>	<b>Auto, Molto alto, Alto, Normale, Moderato, No</b>

Messa a fuoco	
<b>Autofocus</b>	Modulo sensore autofocus Nikon Advanced Multi-CAM 3500 II con rilevamento fase TTL, regolazione fine, 51 punti AF (compresi 15 sensori di tipo incrociato; f/8 supportato da 11 sensori) e illuminatore ausiliario AF (campo di circa 0,5–3 m)
<b>Distanza di rilevazione</b>	-3 – +19 EV (ISO 100, 20 °C)
<b>Motore di messa a fuoco</b>	<ul style="list-style-type: none"> <li>• <b>Autofocus (AF):</b> AF singolo (<b>AF-S</b>); AF-continuo (<b>AF-C</b>); selezione AF-S/AF-C auto (<b>AF-A</b>); messa a fuoco a inseguimento predittivo attivata automaticamente in base allo stato del soggetto</li> <li>• <b>Messa a fuoco manuale (M):</b> è possibile utilizzare il telemetro elettronico</li> </ul>
<b>Punto AF</b>	Selezionabile tra 51 o 11 punti AF
<b>Modo area AF</b>	AF a punto singolo, AF ad area dinamica 9, 21 o 51 punti, tracking 3D, area AF a gruppo, area AF auto
<b>Blocco della messa a fuoco</b>	La messa a fuoco può essere bloccata premendo il pulsante di scatto a metà corsa (AF singolo) o premendo il pulsante <sup>AE-L</sup> / <sub>AE-L</sub> <b>AE-L/AF-L</b>
Flash	
<b>Flash incorp.</b>	 : flash automatico con sollevamento auto <b>P, S, A, M, 11</b> : sollevamento manuale con rilascio a pulsante
<b>Numero guida</b>	Circa 12, 12 con flash manuale (m, ISO 100, 20 °C)

<b>Flash</b>	
<b>Controllo flash</b>	<b>TTL:</b> il controllo flash i-TTL mediante sensore RGB da circa 91 K (91.000) pixel è disponibile con il flash incorporato; il fill-flash con bilanciamento i-TTL per SLR digitale viene usato con le misurazioni esposimetriche matrix, ponderata centrale e ponderata su alte luci, il flash i-TTL standard per SLR digitale viene usato con la misurazione spot
<b>Modo flash</b>	Auto, auto con riduzione occhi rossi, slow sync auto, sincro su tempi lenti auto con riduzione occhi rossi, fill-flash, riduzione occhi rossi, sincro su tempi lenti, sincro su tempi lenti con riduzione occhi rossi, seconda tendina con sincro su tempi lenti, sincro sulla seconda tendina, no; sincro FP automatico a tempi rapidi supportato
<b>Compensazione flash</b>	-3 – +1 EV in incrementi di $\frac{1}{3}$ o $\frac{1}{2}$ EV
<b>Indicatore di pronto lampo</b>	Si illumina quando il flash incorporato o il flash esterno opzionale è completamente carico; lampeggia dopo l'attivazione del flash a piena potenza
<b>Slitta porta accessori</b>	Slitta accessori alimentata ISO 518 con contatti sincro e dati e blocco di sicurezza
<b>Nikon Creative Lighting System (CLS)</b>	CLS Nikon supportato; opzione modo Commander disponibile
<b>Terminale sincro</b>	Adattatore sincro-flash AS-15 (disponibile separatamente)
<b>Bilanciamento del bianco</b>	
<b>Bilanciamento del bianco</b>	Auto (2 tipi), incandescenza, fluorescenza (7 tipi), sole diretto, flash, nuvoloso, ombra, premisurazione manuale (possono essere memorizzati fino a 6 valori, misurazione del bilanciamento del bianco spot disponibile durante il live view), scelta della temperatura di colore (2.500 K–10.000 K), tutti con regolazione fine

Live view	
<b>Modi</b>	Fotografia live view (immagini fisse), live view filmato (filmati)
<b>Motore di messa a fuoco</b>	<ul style="list-style-type: none"> <li>• <b>Autofocus (AF):</b> AF singolo (AF-S); AF permanente (AF-F)</li> <li>• <b>Messa a fuoco manuale (M)</b></li> </ul>
<b>Modo area AF</b>	AF con priorità al volto, AF area estesa, AF area normale, AF a inseguim. soggetto
<b>Autofocus</b>	AF con rilevazione del contrasto ovunque nell'inquadratura (la fotocamera seleziona il punto AF automaticamente quando AF con priorità al volto o AF a inseguim. soggetto sono selezionati)
Filmato	
<b>Misurazione esposimetrica</b>	Misurazione esposimetrica TTL usando il sensore di immagine principale
<b>Metodo di misurazione esposimetrica</b>	Matrix, ponderata centrale o ponderata su alte luci
<b>Dimensioni del fotogramma (pixel) e frequenza di scatto</b>	<ul style="list-style-type: none"> <li>• 1.920×1.080; 60 p (progressivo), 50 p, 30 p, 25 p, 24 p</li> <li>• 1.280 × 720; 60 p, 50 p</li> </ul> Le frequenze di scatto effettive per 60 p, 50 p, 30 p, 25 p e 24 p sono rispettivamente 59,94, 50, 29,97, 25 e 23,976 fps; le opzioni supportano la qualità dell'immagine ★ alta e normale
<b>Formato file</b>	MOV
<b>Compressione video</b>	Codifica avanzata video H.264/MPEG-4
<b>Formato di registrazione audio</b>	PCM lineare
<b>Dispositivo di registrazione audio</b>	Microfono stereo incorporato o esterno; sensibilità regolabile
<b>Altre opzioni</b>	Creazione di indici, fotografie accelerate
Monitor	
<b>Monitor</b>	8 cm/3,2 pollici, circa 1.229 k punti (VGA; 640 × RGBW × 480 = 1.228.800 punti), monitor TFT LCD inclinabile in polisilicone a bassa temperatura con angolo di visione 170°, circa 100% copertura dell'inquadratura e regolazione luminosità e angolo

Riproduzione	
Riproduzione	Riproduzione a pieno formato e miniature (4, 9 o 72 immagini o calendario) con zoom in riproduzione, riproduzione filmati, slide show di foto e/o filmati, visualizzazione istogrammi, alte luci, informazioni sulla foto, visualizzazione dati posizione e rotazione auto immagine
Interfaccia	
USB	Hi-Speed USB; è consigliata la connessione a una porta USB integrata
Uscita HDMI	Connettore HDMI di tipo C
Terminale accessori	<ul style="list-style-type: none"> <li>• <b>Telecomandi:</b> WR-1, WR-R10 (disponibili separatamente)</li> <li>• <b>Cavo di scatto:</b> MC-DC2 (disponibile separatamente)</li> <li>• <b>Unità GPS:</b> GP-1/GP-1A (disponibile separatamente)</li> </ul>
Ingresso audio	Jack mini pin stereo (diametro di 3,5 mm; alimentazione plug-in supportata)
Uscita audio	Jack mini pin stereo (diametro di 3,5mm)
Wireless (solo D750; non disponibile con la D750 (K))	
Standard	IEEE 802.11b, IEEE 802.11g
Protocolli di comunicazione	<ul style="list-style-type: none"> <li>• <b>IEEE 802.11b:</b> DSSS/CCK</li> <li>• <b>IEEE 802.11g:</b> OFDM</li> </ul>
Frequenza di funzionamento	2.412–2.462 MHz (canali 1–11)
Campo (linea di visuale)	Circa 30 m (assume che non ci siano interferenze; il campo può variare con l'intensità del segnale e la presenza o l'assenza di ostacoli)
Velocità di trasmissione dei dati	54 Mbps Velocità massima logica di trasferimento dati in conformità allo standard IEEE. Le velocità di trasferimento effettive potrebbero variare.
Sicurezza	<ul style="list-style-type: none"> <li>• <b>Autenticazione:</b> sistema aperto, WPA2-PSK</li> <li>• <b>Codifica:</b> AES</li> </ul>
Impostazioni wireless	Supporta WPS
Protocolli di accesso	Infrastruttura

<b>Lingue supportate</b>	
<b>Lingue supportate</b>	Arabo, bengalese, bulgaro, ceco, cinese (semplificato e tradizionale), coreano, danese, finlandese, francese, giapponese, greco, hindi, indonesiano, inglese, italiano, marathi, norvegese, olandese, persiano, polacco, portoghese (Portogallo e Brasile), rumeno, russo, serbo, spagnolo, svedese, thailandese, tamil, tedesco, telugu, turco, ucraino, ungherese, vietnamita

<b>Fonte di alimentazione</b>	
<b>Batteria</b>	Una batteria ricaricabile Li-ion EN-EL15; possono anche essere utilizzate batterie ricaricabili EN-EL15b e EN-EL15a
<b>Battery pack</b>	Multi-power battery pack MB-D16 opzionale con una batteria ricaricabile Li-ion EN-EL15 Nikon o sei batterie AA alcaline, Ni-MH o al litio. Possono anche essere utilizzate batterie ricaricabili EN-EL15b e EN-EL15a.
<b>Adattatore CA</b>	Adattatore CA EH-5b; richiede un connettore di alimentazione EP-5B (disponibile separatamente)

<b>Attacco per treppiedi</b>	
<b>Attacco per treppiedi</b>	1/4 pollici (ISO 1222)

<b>Dimensioni/peso</b>	
<b>Dimensioni (L x A x P)</b>	Circa 140,5 x 113 x 78 mm
<b>Peso</b>	Circa 830 g con batteria e card di memoria ma senza tappo corpo; circa 750 g (solo corpo macchina della fotocamera)

<b>Ambiente operativo</b>	
<b>Temperatura</b>	0 °C–40 °C
<b>Umidità</b>	85% o inferiore (senza condensa)

- Se non diversamente specificato, tutte le misure sono eseguite in conformità alle linee guida di Camera and Imaging Products Association (CIPA).
- Tutte le cifre si riferiscono a una fotocamera con batteria ricaricabile completamente carica.
- Nikon si riserva il diritto di modificare le specifiche dell'hardware e del software descritti in questo manuale in qualsiasi momento e senza preavviso. Nikon declina ogni responsabilità per eventuali danni provocati da possibili errori contenuti in questo manuale.

<b>Caricabatteria MH-25a</b>	
<b>Potenza nominale in entrata</b>	CA 100–240 V, 50/60 Hz, 0,23–0,12 A
<b>Potenza nominale in uscita</b>	CC 8,4 V/1,2 A
<b>Batterie supportate</b>	Batterie ricaricabili Li-ion Nikon EN-EL15b, EN-EL15a, e EN-EL15
<b>Tempo di ricarica</b>	Circa 2 ore e 35 minuti ad una temperatura ambiente di 25 °C quando la batteria è completamente scarica
<b>Temperatura operativa</b>	0 °C–40 °C
<b>Dimensioni (L × A × P)</b>	Circa 95 × 33,5 × 71 mm, escluse le sporgenze
<b>Lunghezza del cavo di alimentazione (se in dotazione)</b>	Circa 1,5 m
<b>Peso</b>	Circa 115 g, escluso connettore di alimentazione in dotazione (cavo di alimentazione o adattatore CA a muro)

I simboli su questo prodotto rappresentano quanto segue:

~ CA, == CC,  Apparecchio di classe II (la struttura del prodotto è a doppio isolamento.)

<b>Batteria ricaricabile Li-ion EN-EL15</b>	
<b>Tipo</b>	Batteria ricaricabile agli ioni di litio
<b>Capacità nominale</b>	7,0 V/1.900 mAh
<b>Temperatura operativa</b>	0 °C–40 °C
<b>Dimensioni (L × A × P)</b>	Circa 40 × 56 × 20,5 mm
<b>Peso</b>	Circa 78 g, escluso copricontatti

- Nikon si riserva il diritto di modificare le specifiche dell'hardware e del software descritti in questo manuale in qualsiasi momento e senza preavviso. Nikon declina ogni responsabilità per eventuali danni provocati da possibili errori contenuti in questo manuale.

## ■ ■ *Standard supportati*

- **DCF Version 2.0:** Design Rule for Camera File Systems (DCF) è uno standard largamente diffuso nel settore delle fotocamere digitali per garantire compatibilità tra fotocamere di marche differenti.
- **DPOF:** Digital Print Order Format (DPOF) è uno standard di settore che consente di stampare le foto da ordini di stampa memorizzati nella card di memoria.
- **Exif versione 2.3:** la fotocamera supporta Exif (**Exchangeable Image File Format for Digital Still Cameras**) versione 2.3, uno standard in cui le informazioni memorizzate con le foto sono usate per una riproduzione del colore ottimale quando le immagini sono stampate da stampanti conformi a Exif.
- **PictBridge:** uno standard nato da una collaborazione fra i produttori di fotocamere digitali e di stampanti, che consente di stampare le foto direttamente da una stampante senza trasferirle prima su computer.
- **HDMI:** **H**igh-**D**efinition **M**ultimedia **I**nterface è uno standard per interfacce multimediali utilizzato nell'elettronica di consumo e nei dispositivi AV in grado di trasmettere dati audiovisivi e segnali di controllo ai dispositivi compatibili con HDMI mediante un unico collegamento via cavo.

## Informazioni sui marchi

IOS è un marchio di fabbrica o un marchio di fabbrica registrato di Cisco Systems, Inc. negli Stati Uniti e/o in altri Paesi e viene usato sotto licenza. Mac e OS X sono marchi di fabbrica registrati di Apple Inc. negli Stati Uniti e/o in altri Paesi. Microsoft, Windows e Windows Vista sono marchi di fabbrica registrati o marchi di fabbrica di Microsoft Corporation negli Stati Uniti e/o in altri Paesi. PictBridge è un marchio di fabbrica. I loghi SD, SDHC e SDXC sono marchi di fabbrica di SD-3C, LLC. HDMI, il logo HDMI e High-Definition Multimedia Interface sono marchi di fabbrica o marchi di fabbrica registrati di HDMI Licensing, LLC.

## HDMI

Wi-Fi e il logo Wi-Fi sono marchi di fabbrica o marchi di fabbrica registrati della Wi-Fi Alliance. Tutti gli altri nomi di marchi menzionati nel presente manuale o nell'ulteriore documentazione fornita con il prodotto Nikon sono marchi di fabbrica o marchi di fabbrica registrati di proprietà dei rispettivi proprietari.

### **Marchio di conformità**

Gli standard ai quali la fotocamera è conforme possono essere visualizzati tramite l'opzione **Marchio di conformità** nel menu impostazioni (□ 392).

### **Licenza FreeType (FreeType2)**

Alcune parti di questo software sono coperte da copyright © 2012 The FreeType Project (<http://www.freetype.org>). Tutti i diritti riservati.

### **Licenza MIT (HarfBuzz)**

Alcune parti di questo software sono coperte da copyright © 2014 The HarfBuzz Project (<http://www.freedesktop.org/wiki/Software/HarfBuzz>). Tutti i diritti riservati.

 **Certificati**

• **Indonesia**

35157/SDPPI/2014  
4593

35158/SDPPI/2014  
4588

• **México**

**COFETEL: RCPMULB13-0954**  
**LBWA1U5YR1**

• **Paraguay**

**Número del Registro: 2014-01-I-00028**

Este producto contiene un transmisor  
aprobado por la CONATEL.

• **Brasil**



(01)0789857980 048 9

الأردن •  
TRC/LPD/2013/141

عمان •

OMAN-TRA

R/1307/13

D100428

الإمارات العربية المتحدة •

TRA

REGISTERED No:

ER47249/16

DEALER No:

DA0073692/11

## Card di memoria approvate

La fotocamera supporta card di memoria SD, SDHC e SDXC, comprese le card SDHC e SDXC compatibili con UHS-I. Le card classificate di SD Speed Classe 6 o



superiore sono consigliate per la registrazione di filmati; l'utilizzo di card più lente potrebbe causare l'interruzione della registrazione. Quando si scelgono le card per l'uso in lettori di card, assicurarsi che siano compatibili con il dispositivo. Contattare il produttore per informazioni su caratteristiche, funzionamento e limitazioni sull'uso.

## Capacità della card di memoria

La seguente tabella mostra il numero approssimativo di immagini che possono essere memorizzate su una card da 16 GB SanDisk SDSDXPA-016G-J35 UHS-I SDHC a diverse impostazioni di qualità dell'immagine (☐ 115), dimensione dell'immagine (☐ 118) e area immagine (da settembre 2014; ☐ 110).

### ■ ■ Area immagine FX (36×24)\*

Qualità dell'immagine	Dimensione dell'immagine	Dimensione file <sup>1</sup>	N. di foto <sup>1</sup>	Capacità buffer <sup>2</sup>
NEF (RAW), compressione senza perdita, 12 bit	—	21,0 MB	376	25
NEF (RAW), compressione senza perdita, 14 bit	—	26,9 MB	292	15
NEF (RAW), compressione maggiore, 12 bit	—	19,2 MB	507	33
NEF (RAW), compressione maggiore, 14 bit	—	23,9 MB	425	21
JPEG Fine <sup>3</sup>	Grande	12,6 MB	923	87
	Medio	7,7 MB	1.500	100
	Piccola	4,1 MB	2.900	100
JPEG Normal <sup>3</sup>	Grande	6,7 MB	1.800	100
	Medio	3,9 MB	2.900	100
	Piccola	2,1 MB	5.500	100
JPEG Basic <sup>3</sup>	Grande	2,2 MB	3.500	100
	Medio	1,6 MB	5.700	100
	Piccola	1,1 MB	10.100	100

\* Include le immagini scattate con obiettivi non DX quando **SI** è selezionato per **Ritaglio DX auto**.

## ■ Area immagine DX (24×16)\*

Qualità dell'immagine	Dimensione dell'immagine	Dimensione file <sup>1</sup>	N. di foto <sup>1</sup>	Capacità buffer <sup>2</sup>
NEF (RAW), compressione senza perdita, 12 bit	—	10,5 MB	579	100
NEF (RAW), compressione senza perdita, 14 bit	—	13,1 MB	449	48
NEF (RAW), compressione maggiore, 12 bit	—	9,8 MB	785	100
NEF (RAW), compressione maggiore, 14 bit	—	11,9 MB	656	100
JPEG Fine <sup>3</sup>	Grande	6,2 MB	1.900	100
	Medio	3,9 MB	3.000	100
	Piccola	2,3 MB	5.000	100
JPEG Normal <sup>3</sup>	Grande	3,1 MB	3.700	100
	Medio	2,0 MB	5.700	100
	Piccola	1,2 MB	9.300	100
JPEG Basic <sup>3</sup>	Grande	1,6 MB	7.000	100
	Medio	1,2 MB	10.300	100
	Piccola	0,8 MB	15.600	100

\* Include le immagini scattate con obiettivi DX quando **Si** è selezionato per **Ritaglio DX auto**.

- 1 Tutte le cifre sono approssimative. La dimensione del file varia a seconda della scena registrata.
- 2 Numero massimo di esposizioni che è possibile salvare nel buffer di memoria a ISO 100. Diminuisce se **Qualità ottimale** è selezionato per **Compressione JPEG** (☐ 117), la sensibilità ISO è impostata su Hi 0,3 o superiore oppure sono attivi riduzione disturbo su esposizioni lunghe o controllo distorsione auto.
- 3 Le cifre assumono che **Compressione JPEG** sia impostato su **Priorità dimensione**. La selezione di **Qualità ottimale** fa aumentare la dimensione del file delle immagini JPEG; di conseguenza, il numero di foto e la capacità del buffer diminuiscono.

### 📷 d3—Limite scatto continuo (☐ 339)

Il numero massimo di foto che possono essere scattate in una singola sequenza può essere impostato su un valore compreso tra 1 e 100.

## Durata della batteria

Le sequenze di filmato o il numero di scatti che è possibile registrare con batterie completamente cariche varia in base alle condizioni della batteria, alla temperatura, all'intervallo tra scatti e alla lunghezza del tempo di visualizzazione dei menu. In caso di batterie AA, la capacità può variare anche in base alla marca e alle condizioni di conservazione; alcune batterie non possono essere utilizzate. Valori esemplificativi relativi alla fotocamera e al multi-power battery pack MB-D16 opzionale sono indicati di seguito.

- **Foto, modo di scatto fotogramma singolo (standard CIPA <sup>1</sup>)**
  - Una batteria EN-EL15 <sup>2</sup> (fotocamera):** circa 1.230 scatti
  - Una batteria EN-EL15 <sup>2</sup> (MB-D16):** circa 1.230 scatti
  - Sei batterie AA alcaline (MB-D16):** circa 430 scatti
- **Foto, modo di scatto continuo (standard Nikon <sup>3</sup>)**
  - Una batteria EN-EL15 <sup>2</sup> (fotocamera):** circa 4.420 scatti
  - Una batteria EN-EL15 <sup>2</sup> (MB-D16):** circa 4.420 scatti
  - Sei batterie AA alcaline (MB-D16):** circa 780 scatti
- **Filmati <sup>4</sup>**
  - Una batteria EN-EL15 <sup>2</sup> (fotocamera):** circa 55 minuti di sequenza HD
  - Una batteria EN-EL15 <sup>2</sup> (MB-D16):** circa 55 minuti di sequenza HD
  - Sei batterie AA alcaline (MB-D16):** circa 20 minuti di sequenza HD

- 1 Misurato a 23 °C ( $\pm 2$  °C) con un obiettivo AF-S NIKKOR 24–85 mm f/3.5–4.5G ED VR nelle seguenti condizioni di prova: obiettivo con ciclo da infinito a distanza minima e una foto scattata alle impostazioni predefinite ogni 30 sec.; flash attivato una volta ogni secondo scatto. Il live view non è stato utilizzato.
- 2 Possono anche essere utilizzate batterie ricaricabili EN-EL15b e EN-EL15a invece della EN-EL15.
- 3 Misurato a 20 °C con un obiettivo AF-S NIKKOR 24–85 mm f/3.5–4.5G ED VR sotto le seguenti condizioni di prova: qualità dell'immagine impostata su JPEG Basic, dimensione dell'immagine impostata su **M** (medio), tempo di posa  $\frac{1}{250}$  sec., pulsante di scatto premuto a metà corsa per tre secondi e messa a fuoco con ciclo da infinito a distanza minima tre volte; sono stati effettuati sei scatti in successione e il monitor è stato acceso per cinque secondi e quindi spento; il ciclo è stato ripetuto una volta allo scadere del timer di standby.
- 4 Misurato a 23 °C ( $\pm 2$  °C) con la fotocamera alle impostazioni predefinite e un obiettivo AF-S NIKKOR 24–85 mm f/3.5–4.5G ED VR nelle condizioni specificate da Camera and Imaging Products Association (CIPA). I singoli filmati possono raggiungere al massimo 20 minuti (1.080/60p) in lunghezza o 4 GB in dimensione; la registrazione potrebbe terminare prima di raggiungere questi limiti se la temperatura della fotocamera aumenta.

I seguenti casi possono ridurre la durata della batteria:

- Uso del monitor
- Tenere il pulsante di scatto premuto a metà corsa
- Operazioni ripetute di autofocus
- Scattare foto NEF (RAW)
- Tempi di posa lunghi
- Utilizzo di un'unità GPS opzionale GP-1 o GP-1A o un telecomando WR-R10/WR-1
- Utilizzo di un'unità Wi-Fi oppure di un'unità di comunicazione UT-1 o un trasmettitore wireless WT-5 opzionali
- Utilizzare il modo VR (riduzione vibrazioni) con obiettivi VR

Per assicurarsi di ottenere il massimo dalle batterie ricaricabili Li-ion EN-EL15 Nikon, attenersi alle indicazioni seguenti:

- Mantenere puliti i contatti della batteria. La presenza di impurità sui contatti può ridurre le prestazioni della batteria.
- Utilizzare le batterie immediatamente dopo averle caricate. Le batterie perdono la carica se vengono lasciate inutilizzate.

## Obiettivi che potrebbero bloccare il flash incorporato e l'illuminatore ausiliario AF

Gli obiettivi elencati in questa sezione potrebbero bloccare il flash incorporato o l'illuminatore ausiliario AF in alcune condizioni.

### ■ ■ *Illuminazione ausiliaria AF*

Alcuni obiettivi potrebbero bloccare l'illuminatore a determinate distanze di messa a fuoco. Rimuovere il paraluce quando si utilizza l'illuminatore.

L'illuminatore ausiliario AF non è disponibile con i seguenti obiettivi:

- AF-S NIKKOR 200 mm f/2G ED VR II
- AF-S VR Zoom-Nikkor 200–400 mm f/4G IF-ED
- AF-S NIKKOR 200–400 mm f/4G ED VR II
- AF-S NIKKOR 300 mm f/2.8G ED VR II

A distanze inferiori a 0,7 m, i seguenti obiettivi potrebbero bloccare l'illuminatore ausiliario AF e interferire con l'autofocus quando l'illuminazione è scarsa:

- AF-S NIKKOR 16–35 mm f/4G ED VR
- AF-S Zoom-Nikkor 17–35 mm f/2.8D IF-ED
- AF-S DX Zoom-Nikkor 17–55 mm f/2.8G IF-ED
- AF-S DX VR Zoom-Nikkor 18–200 mm f/3.5–5.6G IF-ED
- AF Zoom-Nikkor 20–35 mm f/2.8D IF
- AF Zoom-Nikkor 24–85 mm f/2.8–4D IF
- AF-S NIKKOR 24–85 mm f/3.5–4.5G ED VR
- AF Zoom Nikkor 24–120 mm f/3.5–5.6D (IF)
- AF-S NIKKOR 24–120 mm f/4G ED VR
- AF-S NIKKOR 28–300 mm f/3.5–5.6G ED VR
- AF-S NIKKOR 35 mm f/1.4G
- AF Zoom Micro Nikkor ED 70–180 mm f/4.5–5.6D
- AF-S VR Micro-Nikkor 105 mm f/2.8G IF-ED

A distanze inferiori a 1,0 m, i seguenti obiettivi potrebbero bloccare l'illuminatore ausiliario AF e interferire con l'autofocus quando l'illuminazione è scarsa:

- AF-S DX NIKKOR 18–200 mm f/3.5–5.6G ED VR II
- AF-S DX NIKKOR 18–300 mm f/3.5–5.6G ED VR
- AF-S DX NIKKOR 18–300 mm f/3.5–6.3G ED VR
- AF-S NIKKOR 24–70 mm f/2.8G ED
- AF-S VR Zoom-Nikkor 24–120 mm f/3.5–5.6G IF-ED
- AF-S Zoom-Nikkor 28–70 mm f/2.8D IF-ED
- AF-S NIKKOR 28–300 mm f/3.5–5.6G ED VR
- AF Micro-Nikkor 200 mm f/4D IF-ED

A distanze inferiori a 1,5 m, i seguenti obiettivi potrebbero bloccare l'illuminatore ausiliario AF e interferire con l'autofocus quando l'illuminazione è scarsa:

- AF-S NIKKOR 14–24 mm f/2.8G ED
- AF-S DX NIKKOR 18–300 mm f/3.5–5.6G ED VR
- AF-S DX NIKKOR 55–300 mm f/4.5–5.6G ED VR
- AF-S VR Zoom-Nikkor 70–200 mm f/2.8G IF-ED
- AF-S NIKKOR 70–200 mm f/2.8G ED VR II
- AF Zoom-Nikkor 80–200 mm f/2.8D ED
- AF-S Zoom-Nikkor 80–200 mm f/2.8D IF-ED

## ■ Il flash incorporato

Il flash incorporato presenta un campo di utilizzo minimo di 0,6 m e non può essere utilizzato nel campo macro di obiettivi zoom macro. Può essere utilizzato con obiettivi CPU aventi lunghezze focali da 24 mm (16 mm in formato DX) a 300 mm, sebbene in alcuni casi il flash potrebbe non essere in grado di illuminare interamente il soggetto a determinate distanze o lunghezze focali a causa di ombre proiettate dall'obiettivo. Le seguenti illustrazioni mostrano l'effetto di vignettatura causato dalle ombre proiettate dall'obiettivo quando si usa il flash.

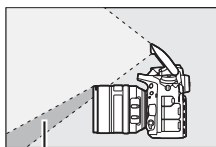

Ombra

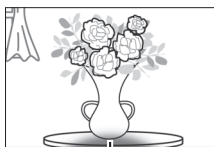

Vignettatura

Rimuovere i paraluce per evitare ombre. Il flash potrebbe non essere in grado di illuminare l'intero soggetto con i seguenti obiettivi a distanze inferiori a quelle indicate di seguito:

	Obiettivo	Posizione dello zoom	Distanza minima senza vignettatura
DX	AF-S DX NIKKOR 10–24 mm f/3.5–4.5G ED	18–24 mm	No vignettatura
	AF-S DX Zoom-Nikkor 12–24 mm f/4G IF-ED	18 mm	1,0 m
		20–24 mm	No vignettatura
	AF-S DX Zoom-Nikkor 17–55 mm f/2.8G IF-ED	20 mm	2,0 m
		24–55 mm	1,0 m
	AF-S DX NIKKOR 18–200 mm f/3.5–5.6G ED VR II	18 mm	1,0 m
	AF-S DX VR Zoom-Nikkor 18–200 mm f/3.5–5.6G IF-ED	24–200 mm	No vignettatura
AF-S DX NIKKOR 18–300 mm f/3.5–5.6G ED VR	28 mm	1,0 m	
	50–300 mm	No vignettatura	

	<b>Obiettivo</b>	<b>Posizione dello zoom</b>	<b>Distanza minima senza vignettatura</b>
	AF-S NIKKOR 16–35 mm f/4G ED VR	35 mm	1,5 m
	AF-S Zoom-Nikkor 17–35 mm f/2.8D IF-ED	28 mm	1,5 m
		35 mm	No vignettatura
	AF Zoom-Nikkor 18–35 mm f/3.5–4.5D IF-ED	24 mm	1,0 m
		28–35 mm	No vignettatura
	AF-S NIKKOR 18–35 mm f/3.5–4.5G ED	28 mm	1,5 m
		35 mm	No vignettatura
	AF Zoom-Nikkor 20–35 mm f/2.8D IF	24 mm	1,5 m
		28 mm	1,0 m
		35 mm	No vignettatura
	AF-S NIKKOR 20 mm f/1.8G	20 mm	1,0 m
	AF-S NIKKOR 24 mm f/1.4G ED	24 mm	1,0 m
FX	AF-S NIKKOR 24–70 mm f/2.8G ED	35 mm	1,5 m
		50–70 mm	No vignettatura
	AF-S VR Zoom-Nikkor 24–120 mm f/3.5–5.6G IF-ED	24 mm	1,0 m
		35–120 mm	No vignettatura
	AF-S NIKKOR 24–120 mm f/4G ED VR	24 mm	2,0 m
		28 mm	1,0 m
		50–120 mm	No vignettatura
	AF-S Zoom-Nikkor 28–70 mm f/2.8D IF-ED	28 mm	1,0 m
		50–70 mm	No vignettatura
	AF-S NIKKOR 28–300 mm f/3.5–5.6G ED VR	28 mm	1,5 m
		35 mm	1,0 m
		50–300 mm	No vignettatura
	PC-E NIKKOR 24 mm f/3.5D ED *	24 mm	1,5 m

\* Quando non decentrato o basculato.

Quando utilizzato con AF-S NIKKOR 14–24 mm f/2.8G ED, il flash non sarà in grado di illuminare completamente il soggetto a tutte le distanze.

Il flash incorporato può anche essere usato con i seguenti obiettivi senza CPU: Nikon Serie E e NIKKOR 24–300 mm (AI-S, AI-, e AI-modificato). AI 50–300 mm f/4.5, AI modificato 50–300 mm f/4.5, AI-S 50–300 mm f/4.5 ED e AI 50–300 mm f/4.5 ED devono essere utilizzati a una posizione dello zoom di 70 mm o superiore. Con gli obiettivi AI-S e AI 25–50 mm f/4 ED, le distanze al di sopra delle quali non si verificherà vignettatura sono: 2,0 m a una posizione dello zoom di 25 mm e 1,0 m a una posizione dello zoom di 28 mm; non si verificherà vignettatura a posizioni dello zoom di 35 mm o più.

# Indice

## Simboli

(Modo auto) .....34
(Modo auto (senza flash)) .....34
<b>SCENE</b> (Modo scena) .....41
<b>EFFECTS</b> (Effetti speciali) .....46
(Ritratto) .....42
(Paesaggio).....42
(Bambini) .....42
(Sport) .....42
(Primo piano) .....43
(Ritratto notturno) .....43
(Paesaggio notturno).....43
(Feste/interni) .....43
(Spiaggia/neve) .....44
(Tramonto).....44
(Aurora/crepuscolo) .....44
(Ritratto animali domestici).....44
(Lume di candela).....45
(Fiori) .....45
(Colori autunnali) .....45
(Alimenti) .....45
(Visione notturna) .....47
(Bozzetto a colori) .....47, 50
(Effetto miniatura).....48, 51
(Selezione colore) .....48, 52
(Silhouette).....48
(High key).....49
(Low key).....49
<b>P</b> (Auto programmato) .....89
<b>S</b> (Auto a priorità di tempi).....90
<b>A</b> (Auto priorità diaframmi).....91
<b>M</b> (Manuale).....93
<b>U1/U2</b> .....99
<b>S</b> (Fotogramma singolo)..... 103
<b>CL</b> (Continuo a bassa velocità) 103, 338
<b>CH</b> (Continuo ad alta velocità) ..... 103
<b>Q</b> (Scatto discreto)..... 103
<b>Qc</b> (Scatto Qc)..... 103
(Autoscatto) ..... 103, 106
<b>MUP</b> (M-Up) ..... 104, 109
(AF con priorità al volto) .....58

(AF area estesa) ..... 58
(AF area normale) ..... 58
(AF a inseguim. soggetto) ..... 58
(Matrix) ..... 139, 335
(Ponderata centrale) ..... 139, 335
(Spot) ..... 139
(Ponderata su alte luci) ..... 139
<b>AUTO</b> (Flash automatico) .....181
(Riduzione occhi rossi) ..... 181, 183
<b>SLOW</b> (Sincro su tempi lenti) .... 181, 183
<b>REAR</b> (Sincro sulla seconda tendina) 183
(Compensazione dell'esposizione) ... 143
(Compensazione flash)..... 188
(Programma flessibile) ..... 89
Pulsante  (Live view) ..... 54, 66
Pulsante  .....16, 61, 71, 198, 245, 396
Pulsante  (Info) ..... 12, 64, 75
Interruttore  .....5, 342
<b>WB</b> (Bilanciamento del bianco) 145, 321
<b>PRE</b> (Premisurazione manuale) ..... 145, 155
<b>BKT</b> (Bracketing) .....202
(Indicatore di messa a fuoco) ..... 36, 129, 133
(Buffer di memoria).....105
(Indicatore di pronto lampo)..... 40

## Numerics

1,2x (30x20) 1.2x ..... 110, 111
12 bit .....117
14 bit .....117

## A

Accessori .....441
Adattatore CA ..... 441, 445
Adobe RGB.....314
AE e flash (Opzioni auto bracketing).... 202, 353
AF .....57–59, 120–130
AF a inseguim. soggetto..... 58
AF a punto singolo..... 123, 126

AF ad area dinamica .....	123, 126, 329
AF area estesa.....	58
AF area normale.....	58
AF automatico.....	121
AF con priorità al volto.....	58
AF permanente.....	57
AF singolo .....	57, 121, 327
AF-A.....	121
AF-C.....	121, 326
AF-continuo.....	121, 326
AF-F.....	57
AF-S.....	57, 121, 327
Aggiungere voci (Mio Menu).....	421
Alloggiamento.....	31, 119, 245, 319
Alta definizione.....	277, 488
Alte luci.....	248
Altoparlante.....	4
Anello di messa a fuoco.....	60, 132
Angolo di campo.....	111, 432
Anteprima esposizioni .....	55, 62
Apertura massima.....	187, 430, 439
Apertura minima .....	33, 88
Area AF a gruppo .....	124, 329
Area AF auto .....	124, 126
Area immagine.....	76, 77, 110, 113, 118
Attenuazione vento.....	72, 321
Auto (Bilanciamento del bianco) ...	145
Auto a priorità di tempi.....	90
Auto bracketing.....	202, 353
Auto priorità diaframmi .....	91
Auto programmato.....	89
Autofocus.....	57–59, 120–130
Autoscatto.....	103, 106, 337
Avanz. fotogr. ghiera second.....	364
Avanzata (HDMI).....	279
Avviso flash .....	339

## B

Backup (Ruolo card nello slot 2) .....	119
Batteria.....	25, 26, 30, 383, 487
Batteria dell'orologio.....	15
Batterie nell'MB-D16.....	343
Battery pack.....	343, 344, 367, 383, 441
Bianco e nero (Monocromatico).....	400

Bilanciamento colore .....	402
Bilanciamento colore monitor.....	377
Bilanciamento del bianco .....	145, 208, 321
Bilanciamento del bianco spot.....	159
Blocco AE .....	141
Blocco della messa a fuoco.....	129
Blocco esposizione .....	141
Blocco esposizione automatica.....	141
Blocco FV.....	190
Blocco scatto con slot vuoto .....	365
Bordo .....	272
Bozzetto a colori.....	47, 50, 414
Bracket. D-Lighting attivo .....	212, 353
Bracketing.....	202, 353
Bracketing bilanc. bianco (Opzioni auto bracketing).....	208, 353
Bracketing di esposizione .....	202, 353
Bracketing flash .....	202, 353
Buffer di memoria.....	105

## C

Camera Control Pro 2.....	444
Campo flash .....	187
Cancella .....	38, 258
Cancella foto selezionate .....	260
Cancella tutte le immagini.....	260
Cancellare l'immagine attuale ..	38, 258
Capacità della card di memoria.....	492
Capture NX-D.....	116, 268, 378, 384
Card di memoria 26, 31, 119, 375, 491, 492	
Card di memoria SD ..	26, 31, 119, 491, 492
Carica della batteria.....	25
Caricamento Eye-Fi.....	391
Cartella di memorizzazione.....	311
Cartella di riproduzione.....	300
Cavo di scatto .....	95, 443
Cavo USB.....	266
CEC .....	278, 280
Classifica voci (Mio Menu).....	424
CLS.....	433

Comando a distanza rapido (Modo comando a distanza (ML-L3)).....	193
Comando a distanza ritardato (Modo comando a distanza (ML-L3)).....	193
Comando di regolazione diottrica ...	29, 443
Commento foto .....	384
Comp. agevolata esposizione.....	334
Compens. esposizione flash.....	353
Compensazione dell'esposizione ...	143
Compensazione flash .....	188
Compressione JPEG .....	117
Compressione maggiore (Tipo) .....	117
Compressione senza perdita (Tipo)	117
Computer .....	262
Confronto affiancato .....	419
Connessione alla rete .....	284
Connettore di alimentazione..	441, 445
Connettore HDMI .....	2
Connettore per microfono esterno....	2
Contatti CPU .....	429
Continuo a bassa velocità.....	103, 338
Continuo ad alta velocità.....	103
Controllo automatico ISO.....	136, 322
Controllo distorsione .....	412
Controllo distorsione auto .....	316
Controllo flash incorporato.....	347
Controllo periferica (HDMI).....	278
Controllo vignettatura.....	315
Copia foto .....	303
Coprioculare .....	107
Copyright.....	252, 385
Cornici area AF .....	10, 29, 247
Correzione occhi rossi .....	398
Creazione di indici.....	70, 80, 370, 372
Cross-screen (Effetti filtro) .....	401
Cuffie .....	73

## D

Data e ora .....	28, 381
Data/ora (PictBridge) .....	272
Dati di ripresa .....	251
Dati obiettivo senza CPU .....	235
Dati posizione.....	239, 253

DCF .....	488
Destinazione .....	72, 319
Diafr. motorizzato multi-selettore....	72
Diaframma .....	91–93
Diaframma motorizzato .....	72, 73, 370, 372
Digital Print Order Format .....	274, 275, 488
Dimens./freq. fotogrammi .....	71, 319
Dimensione .....	77, 118
Dimensione dell'immagine.....	118
Dimensioni dell'immagine.....	432
Disegna contorno .....	413
Dispositivo intelligente.....	281
Distorsione prospettica .....	415
D-Lighting.....	397
D-Lighting attivo .....	175, 212
Dopo la cancellazione.....	307
DPOF .....	274, 275, 488
Durata della batteria .....	494
DX (24 × 16) 1.5 × .....	76, 110, 111

## E

Eccedenza (Ruolo card nello slot 2)	119
Effetti filtro .....	169, 401
Effetti speciali .....	46
Effetto miniatura .....	48, 51, 416
Elaborazione NEF (RAW).....	406
Esposimetri .....	39, 336
Esposizione .....	139–144
Esposizione multipla .....	216
Esposizione posticipata .....	339
Ethernet.....	269, 442
Exif .....	488

## F

Filmati .....	66, 370–373
Filtro caldo (Effetti filtro).....	401
Fisheye.....	413
Flash 40, 180, 181, 188, 190, 345, 433	
Flash (Bilanciamento del bianco) ....	145
Flash automatico.....	181
Flash incorp. ....	40, 180

Flash i-TTL standard per SLR digitale.....	185, 435
Flash opzionale .....	348, 433
Flou (Effetti filtro).....	402
Fluorescenza (Bilanciamento del bianco) .....	145
Focus tracking .....	122, 328
Focus Tracking + Lock-On.....	328
Formato carta.....	272
Formato data.....	381
Formato DX.....	110
Formato FX .....	110
Formatt. card di memoria.....	375
Foto di riferimento immagine "Dust off" .....	378
Fotografia live view.....	54
Fotografie accelerate.....	229
Fotogramma singolo.....	103
Funz. puls. dell'MB-D16  .....	367
Funzione puls. anteprema.....	361, 372
Funzione pulsante AE-L/AF-L.....	361, 373
Funzione pulsante di scatto.....	373
Funzione pulsante Fn.....	356, 370
Funzione pulsante Fn telec. (WR) ...	368
Fuso orario .....	381
Fuso orario e data.....	381
FX (36 × 24) 1.0 × .....	110, 111

## G

Gestisci Picture Control.....	170
Ghiera di selezione modo.....	6
Ghiera modo di scatto.....	7, 103
GPS.....	239, 253
Guida .....	21
Guide per l'inquadratura .....	64, 75

## H

H.264 .....	484
HDMI.....	65, 78, 277, 488
HDMI-CEC.....	278, 280
Hi (Sensibilità) .....	135
High Dynamic Range (HDR).....	177

## I

Illuminatore AF .....	332, 439
Illuminatore AF incorporato .....	332
Illuminazione LCD.....	5, 342
Illuminazione punti AF .....	329
Illuminazione punto AF.....	329
Imposta orologio da satellite .....	239
Imposta Picture Control .....	165, 321
Impostaz. sensibilità ISO filmato .....	322
Impostazioni disponibili.....	460
Impostazioni predefinite.....	199, 292, 311, 318, 326
Impostazioni recenti .....	425
Impostazioni sensibilità ISO ...	136, 322
Impostazioni utente .....	99
Incandescenza (Bilanciamento del bianco).....	145
Inclinazione .....	388
Inclusione punti AF.....	330
Indicatore del piano focale.....	133
Indicatore di esposizione .....	63, 94
Indicatore di messa a fuoco.....	36, 129, 133
Indicatore di pronto lampo .....	40, 191, 438
Info batteria.....	383
Informazioni .....	12, 246
Informazioni di riproduzione .	246, 302
Informazioni generali.....	254
Informazioni sulla foto .....	246, 302
Inizia stampa (PictBridge) .....	273, 275
Innesto dell'obiettivo .....	3, 133
Inserimento PIN WPS .....	285
Intervallo fotogrammi (Slide show)	308
Inverti indicatori .....	366
ISO agevolato.....	341
Istogramma .....	64, 249, 250, 355
i-TTL.....	184, 185, 348

## J

JPEG.....	115
JPEG Basic .....	115
JPEG Fine.....	115
JPEG Normal.....	115

## L

L (grande).....	77, 118
Lampeggiatore.....	433
Lampi flash pilota.....	353
Lampi flash strobo.....	347
LAN.....	442
Limite scatto continuo.....	339
Lingua (Language).....	381
Live view.....	54–65, 66–78
Live view filmato.....	66, 370–373
Lo (sensibilità).....	135
Luminosità del monitor.....	62, 72, 376
Lunghezza focale.....	237, 432

## M

M (media).....	118
M (medio).....	77
Manuale.....	93, 132
Manuale (Controllo flash incorporato)..	347
Marchio di conformità.....	392, 489
MB-D16.....	343, 344, 367, 383, 441
Mem. punti con l'orientamento.....	331
Menu di ripresa.....	310, 318
Menu di ripresa filmato.....	318
Menu di ripresa foto.....	310
Menu di ritocco.....	245, 393
Menu impostazioni.....	374
Menu riproduzione.....	300
Messa a fuoco a inseguimento predittivo.....	122
Messa a fuoco del mirino.....	29, 443
Messa a fuoco manuale.....	60, 132, 329
Microfono.....	73
Microfono esterno.....	73
Mio menu.....	421
Mired.....	151
Mirino.....	10, 29, 443, 478
Misurazione esposimetrica.....	139
Misurazione matrix.....	139, 335
Modifica filmato.....	81, 245
Modo area AF.....	58, 123
Modo autofocus.....	57, 121
Modo comando a distanza (ML-L3)	193

Modo Commander.....	348
Modo di messa a fuoco.....	57, 121
Modo di scatto.....	7, 103
Modo di scatto continuo.....	103
Modo flash.....	181, 183
Modo scena.....	41
Monitor.....	17, 37, 54, 241, 376
Monitor inclinabile.....	17
Monocromatico.....	165, 400
Mostra foto scattata.....	234, 242, 307
Mostra reticolo mirino.....	341
M-Up.....	104, 109
M-Up a distanza (Modo comando a distanza (ML-L3)).....	193
M-Up per pulizia sensore.....	451

## N

Nascondi immagine.....	301
NEF (RAW).....	115, 117, 313, 406
Neutro (Imposta Picture Control)....	165
Nikon Transfer 2.....	267
Nome file.....	313
NR su esposizioni lunghe.....	317
NR su ISO elevati.....	317
Numerazione sequenza file.....	340
Numero copie (menu [Impostazioni] PictBridge).....	272
Numero di punti AF.....	330
Numero di scatti.....	494
numero f/.....	89, 92, 431
Nuvoloso (Bilanciamento del bianco)... 145	

## O

Obiettivi compatibili.....	426
Obiettivo.....	27, 33, 235, 389, 426
Obiettivo CPU.....	33, 426
Obiettivo senza CPU.....	235, 427, 431
Obiettivo tipo D.....	426, 429
Obiettivo tipo E.....	426, 429
Obiettivo tipo G.....	426, 429
Oculare mirino.....	107
Ombra (Bilanciamento del bianco).145	
Opzioni auto bracketing.....	353

Opzioni di stampa (menu PictBridge [Impostazioni]) .....	272
Opzioni di visualizz. in riprod. ....	302
Ora .....	28
Ora legale .....	381
Ordine batterie.....	344
Ordine bracketing .....	354
Ordine di stampa (DPOF).....	275
Orizzonte virtuale .....	64, 75, 359, 388
Orologio.....	381

## P

Paesaggio (Imposta Picture Control).....	165
Pannello di controllo .....	8
Personalizzazione ghiera.....	363
Personalizzazioni .....	323
PictBridge.....	271, 488
Picture Control.....	165, 167
Ponderata centrale.....	139, 335
Posa B .....	93, 95
Posa T .....	381
Pre-flash di monitoraggio .....	185, 191
Premere il pulsante di scatto a metà corsa .....	36
Premere il pulsante di scatto fino in fondo .....	36
Premisurazione manuale (Bilanciamento del bianco) ...	145, 155
Press. pulsante uso ghiera.....	365
Priorità dimensione (compressione JPEG).....	117
Profondità di bit NEF (RAW).....	117
Profondità di campo.....	92
Programma di esposizione .....	462
Programma flessibile .....	89
Proporzioni .....	76, 399
Protezione delle foto .....	257
Pulisci sensore di immagine .....	448
Pulsante <b>AE-L/AF-L</b> .....	129, 141, 361, 373
Pulsante antepresa.....	92, 361, 372
Pulsante di registrazione filmato.....	68, 366

Pulsante di sblocco ghiera di selezione modo.....	6
Pulsante di sblocco ghiera modo di scatto.....	7, 103
Pulsante di scatto.....	36, 129, 141, 336, 373
Pulsante di scatto AE-L .....	336
Pulsante <b>Fn</b> .....	114, 356, 370
Pulsante modo AF.....	57, 59, 121, 125
Pulsante OK .....	354
Pulsante <b>Pv</b> .....	70, 92, 353, 361, 372
Pulsante WPS .....	284
Punto AF..	58, 123, 127, 133, 329, 330, 331

## Q

Qualità dell'immagine .....	115
Qualità filmato .....	71, 320
Qualità ottimale (compressione JPEG)..	117

## R

Raddrizzamento .....	411
Registrazione NEF (RAW).....	117
Regolaz. fine esposimetro.....	336
Regolazione fine AF.....	389
Regolazione fine del bilanciamento del bianco .....	149
Reset.....	199, 311, 318, 326
Reset a due pulsanti .....	199
Reset menu di ripresa filmato .....	318
Reset menu di ripresa foto.....	311
Reset personalizzazioni .....	326
Rete .....	269, 374
Rete wireless .....	269, 281, 442
Retroilluminazione .....	5, 342
RGB.....	249, 314
Ridimensiona .....	408
Riduzione dello sfarfallio .....	380
Riduzione occhi rossi.....	181, 183
Rifila.....	399
Rifilatura dei filmati .....	81
Rilevamento dei volti .....	335

Rimozione dell'obiettivo dalla fotocamera.....	33	Selettore live view.....	54, 66
Rimuovi voci (Mio Menu).....	423	Selettore modo di messa a fuoco.....	57, 120
Riprese intervallate .....	222	Selezione data.....	261, 274, 301
Ripristina impostazioni utente .....	101	Selezione colore .....	48, 52, 417
Ripristino delle impostazioni predefinite....	199, 292, 311, 318, 326	Selezione di stampa.....	274
Riproduzione .....	37, 241	Sensibilità.....	134, 136, 322
Riproduzione a pieno formato .....	241	Sensibilità ISO .....	134, 136, 322
Riproduzione calendario .....	244	Sensibilità massima .....	137, 322
Riproduzione miniature.....	243, 355	Sensibilità microfono .....	71, 320
Risoluzione output (HDMI).....	278	Seppia (Monocromatico).....	400
Risposta in frequenza .....	71, 320	Sequenza.....	219, 339, 357
Ritaglio (menu [Impostazioni] PictBridge) .....	272	Sincro FP automatico a tempi rapidi....	345, 346
Ritaglio DX auto .....	111	Sincro su tempi lenti.....	181, 183
Ritardo autosp. monitor.....	337	Sincro sulla prima tendina .....	183
Ritocco rapido .....	411	Sincro sulla seconda tendina.....	183
Ritratto (Imposta Picture Control) ..	165	Sistema di illuminazione creativa....	433
Rotazione auto immagine .....	382	Skylight (Effetti filtro) .....	401
Ruolo card nello slot 2.....	119	Slide show .....	308
Ruota foto verticali.....	308	Slot 1 RAW - Slot 2 JPEG (Ruolo card nello slot 2) .....	119
<b>S</b>		Slot e cartella di riproduzione .....	245
S (piccola).....	118	Sole diretto (Bilanciamento del bianco) 145	
S (piccolo) .....	77	Solo AE (Opzioni auto bracketing) .202, 353	
Salva fotogramma selez. ....	81, 86	Solo flash (Opzioni auto bracketing)....	202, 353
Salva impostazioni utente .....	99	Sovrapposizione immagini .....	403
Salva/carica impostazioni.....	386	Spazio colore.....	314
Salvataggio delle impostazioni della fotocamera.....	386	Specchio.....	109, 193, 451
Satura blu (Effetti filtro).....	401	Spot .....	139
Satura rosso (Effetti filtro).....	401	sRGB .....	314
Satura verde (Effetti filtro) .....	401	SSID .....	286
Saturo (Imposta Picture Control) ....	165	Stampa.....	271
Scatto discreto .....	103	Stampa (DPOF) .....	274
Scatto Qc (continuo discreto).....	103	Stampa indice .....	274
Scegli area immagine .....	71, 111, 113, 360, 362, 366	Standard (Imposta Picture Control) 165	
Scegli punto iniziale/finale.....	81	Step EV in esposizione .....	333
Schermo di messa a fuoco.....	479	<b>T</b>	
Segnale acustico .....	338	Tappo corpo .....	3, 442
Sel./desel. per invio a smart device	245, 289	Telecomando .....	193, 197, 368, 444

Telemetro elettronico .....	133
Televisore .....	277
Temperatura di colore.....	145, 147, 152
Temperatura di colore (Bilanciamento del bianco).....	145, 152
Tempo attesa telecom. (ML-L3) .....	337
Tempo di posa .....	90, 93
Tempo di posa flash.....	185, 346
Tempo di posa minimo.....	137
Tempo sincro flash.....	345, 346, 479
Terminale accessori .....	443
Timer .....	106, 222
Timer di standby.....	39, 239, 336
Tipo immagine (Slide show) .....	308
Tono.....	168, 170
Tracking 3D.....	124, 125, 126
Trasmettitore wireless.....	269, 442
Treppiedi .....	3

## U

Uniforme (Imposta Picture Control) .....	165
Unità di comunicazione.....	269, 442
UT-1 .....	269, 442
UTC .....	240, 253

## V

Valore increm. sens. ISO.....	333
Versione firmware .....	392
ViewNX 2 .....	262, 314
Viraggio ciano (Monocromatico)...	400
Visualizza SSID.....	287
Visualizzazione alte luci .....	72
Visualizzazione informazioni	12, 64, 75, 341
Volume.....	80, 309
Volume cuffie .....	72

## W

WB.....	145, 208, 321
Wi-Fi.....	281
Wireless Mobile Utility.....	281, 282, 283
WT-5 .....	269, 442

## Z

Zoom in riproduzione.....	255
---------------------------	-----

## Termini di garanzia - Nikon European Service Warranty

Gentile Cliente Nikon,

Grazie per aver acquistato un prodotto Nikon. Se il prodotto Nikon acquistato richiedesse un intervento in garanzia, contatti il rivenditore o un membro della rete di assistenza autorizzata nell'area di vendita di Nikon Europe B.V. (per es. Europa/Russia/altri). Vedere i dettagli all'indirizzo:

*<http://www.europe-nikon.com/support>*

Per evitare ulteriori inconvenienti, consigliamo di leggere attentamente il manuale dell'utente prima di contattare il rivenditore o la rete di assistenza autorizzata.

Le apparecchiature Nikon sono garantite contro eventuali difetti di fabbricazione per un anno, a decorrere dalla data in cui è stato effettuato l'acquisto. Se durante il periodo di garanzia il prodotto risultasse difettoso a causa dei materiali utilizzati o per difetti di fabbricazione, la rete di assistenza autorizzata nell'area di vendita di Nikon Europe B.V. riparerà il prodotto, senza alcuna spesa per manodopera e ricambi, conformemente alle condizioni indicate di seguito. Nikon si riserva il diritto (a propria discrezione) di sostituire o riparare il prodotto.

1. La presente garanzia è valida solo su presentazione della scheda di garanzia debitamente compilata, e della fattura fiscale o ricevuta di acquisto indicanti la data in cui è stato effettuato l'acquisto, il tipo di prodotto e il nome del rivenditore; il tutto va presentato assieme al prodotto stesso. La Nikon si riserva il diritto di rifiutare il servizio di manutenzione gratuita per i prodotti ancora coperti da garanzia, se detti documenti non vengono presentati, o se le informazioni in essi contenute sono incomplete o illeggibili.

2. La presente garanzia non copre i seguenti casi:
- manutenzione necessaria, riparazioni o sostituzioni di componenti dovuti al normale deterioramento nel tempo.
  - modifiche per l'adattamento del prodotto ad uno scopo diverso da quello originario, come indicato nei manuali per l'utente, senza il consenso scritto della Nikon.
  - costi relativi ai trasporti e a tutti i rischi di trasporto riguardanti direttamente o indirettamente la garanzia del prodotto.
  - qualsiasi danno risultante da modifiche di vario tipo apportate al prodotto, senza il consenso scritto della Nikon, allo scopo di adattare il prodotto agli standard tecnici locali o nazionali in vigore in paesi diversi da quelli per cui il prodotto è stato originariamente costruito o destinato.
3. La presente garanzia non è applicabile nei seguenti casi:
- danni causati da un uso improprio del prodotto, comprendente (ma non limitato a) l'uso del prodotto per scopi diversi da quelli previsti dalla Nikon, negligenza rispetto alle regole d'uso e manutenzione contenute nel manuale di istruzioni, e trasgressione degli standard di sicurezza in vigore nel paese in cui questo prodotto viene installato e utilizzato.
  - danni causati da incidenti comprendenti (ma non limitati a) la presenza di fulmini, acqua, incendi, cattivo uso o negligenza.
  - alterazione, cancellazione, rimozione del modello o del numero di serie del prodotto, o impossibilità di leggerli per intero.
  - danni risultanti da riparazioni o modifiche effettuate da individui, organizzazioni o società non autorizzati.
  - presenza di difetti nei sistemi in cui questo prodotto viene integrato o con i quali viene utilizzato.

4. Questa garanzia di manutenzione tecnica non influisce sui diritti del consumatore previsti dalla legge nazionale in vigore, né sui diritti del consumatore nei confronti del rivenditore e del suo contratto di vendita/acquisto col rivenditore.

**Avviso:** È possibile consultare on line l'elenco dei centri di assistenza Nikon all'indirizzo (URL = <http://www.europe-nikon.com/service/>).

È severamente vietata la riproduzione parziale o totale di questo manuale (tranne la breve citazione negli articoli o nelle rassegne critiche) senza autorizzazione scritta da NIKON CORPORATION.

**NIKON CORPORATION**

© 2014 Nikon Corporation



SB9B03(1H)  
6MB2551H-03