

Nikon Europe Service Warranty Card	
Card di garanzia assistenza in Europa Nikon	
Nome del modello Nikon Z 7 Nikon Z 6	N. di serie
	Data di acquisto
■ Nome e indirizzo del cliente	
■ Rivenditore	
■ Distributore Nikon Europe B.V. Tripolis 100, Burgerweeshuispad 101, 1076 ER Amsterdam, The Netherlands	■ Produttore NIKON CORPORATION Shinagawa Intercity Tower C, 2-15-3, Konan, Minato-ku, Tokyo 108-6290 Japan

È severamente vietata la riproduzione parziale o totale di questo manuale (tranne la breve citazione negli articoli o nelle rassegne critiche) senza autorizzazione scritta da NIKON CORPORATION.

NIKON CORPORATION

© 2018 Nikon Corporation



AMA16952
Stampato in Europa

SB0C03(1H)
6MOA161H-03

Nikon

Z 7
Z 6

Nikon

FOTOCAMERA DIGITALE

Z 7

Z 6

Manuale d'uso (con garanzia)

with **WARRANTY**

Questo manuale si riferisce alle versioni firmware 3.00 e successive della fotocamera.
La versione più recente del firmware della fotocamera è disponibile per lo scaricamento dal Centro scaricamento Nikon.

- Leggere attentamente il manuale prima di utilizzare la fotocamera.
- Per assicurare un uso corretto della fotocamera, assicurarsi di leggere attentamente le "Informazioni di sicurezza" (pagina ix).
- Dopo aver letto il presente manuale, conservarlo in un luogo facilmente accessibile per riferimento futuro.

Scegliere tra 3 manuali diversi.

Il **Manuale d'uso** (questo manuale)

Per apprendere le operazioni di base della fotocamera nonché funzioni specifiche di questa fotocamera.

- Sommario.....iv
- Introduzione alla fotocamera 1
- Primi passi 27
- Fotografia di base e riproduzione 41
- Impostazioni di base 52
- Controlli di ripresa 72
- Il menu **i** 95
- Elenco dei menu 125
- Risoluzione dei problemi..... 159

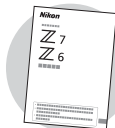

La **Guida Rete** (PDF)

La *Guida Rete* tratta argomenti quali il collegamento della fotocamera tramite Wi-Fi o Bluetooth a un computer o a uno smart device come uno smartphone o un tablet e le attività che possono essere eseguite tramite un trasmettitore wireless WT-7.



La *Guida Rete* è disponibile dal Centro scaricamento Nikon.

nikon centro download Z 7



Z 6



Z 7: https://downloadcenter.nikonimglib.com/it/products/492/Z_7.html

Z 6: https://downloadcenter.nikonimglib.com/it/products/493/Z_6.html

Z 7 Model Name: N1710

Z 6 Model Name: N1711

✓ Il **Manuale di riferimento** (PDF)

In aggiunta al materiale trattato nel *Manuale d'uso* (questo manuale), il *Manuale di riferimento* illustra i dettagli delle opzioni disponibili nei menu della fotocamera e tratta argomenti quali il collegamento della fotocamera ad altri dispositivi.



Tra gli argomenti trattati nel Manuale di riferimento vi sono:

- Operazioni di base per la ripresa e la riproduzione
- Opzioni avanzate di ripresa
- I menu della fotocamera
- Collegamento a computer, stampanti e dispositivi HDMI
- Fotografia con flash utilizzando flash esterni opzionali



Per informazioni sulle reti wireless, vedere la *Guida Rete*.

Il Manuale di riferimento è disponibile dal Centro scaricamento Nikon in formato PDF.

nikon centro download Z 7  Z 6 



Z 7: https://downloadcenter.nikonimglib.com/it/products/492/Z_7.html



Z 6: https://downloadcenter.nikonimglib.com/it/products/493/Z_6.html



Il Manuale di riferimento può essere anche visualizzato online in formato HTML.

nikon manuale online Z 7  Z 6 

https://onlinemanual.nikonimglib.com/z7_z6/it/



Contenuto della confezione

Assicurarsi che tutti gli articoli elencati di seguito siano inclusi con la fotocamera.



Tappo corpo BF-N1



Oculare in gomma DK-29
(fornito fissato alla fotocamera, □ 188)

Fotocamera

Batteria ricaricabile Li-ion EN-EL15b con copricontatti

Caricabatteria MH-25a (fornito con un adattatore CA a muro o un cavo di alimentazione di un tipo e una forma che variano in base al Paese o regione di vendita)

Cinghia AN-DC19 (□ 27)

Garanzia (stampata sulla quarta di copertina del manuale)

Manuale d'uso

Adattatore CA/caricabatteria EH-7P (solo Z 7; in dotazione con un adattatore spina collegato in Paesi o regioni ove necessario; la forma dipende dal Paese di vendita— □ 29)

Fermo del cavo HDMI/USB (□ 190)

Cavo USB UC-E24

Copri slitta accessori BS-1 (□ 189)

Le card di memoria sono vendute separatamente. Gli acquirenti dei kit obiettivo o adattatore baionetta devono confermare che la confezione contenga un obiettivo o un adattatore baionetta (potrebbero essere forniti anche manuali per l'obiettivo o l'adattatore).

Il Centro di scaricamento Nikon

In aggiunta al *Manuale di riferimento*, è inoltre possibile visitare il Centro scaricamento Nikon per scaricare i manuali prodotto, gli aggiornamenti firmware e software come ViewNX-i.
<https://downloadcenter.nikonimglib.com/>



Informazioni sul presente manuale

Questo manuale si riferisce all'uso sia con la Z 7 sia con la Z 6. Le illustrazioni mostrano la Z 7.

Simboli e convenzioni

Per facilitare la ricerca delle informazioni necessarie, sono stati adottati i seguenti simboli e convenzioni:



Questa icona indica note, ovvero informazioni da leggere prima di utilizzare questo prodotto.



Questa icona indica suggerimenti, ovvero informazioni aggiuntive che potrebbero essere utili quando si utilizza questo prodotto.



Questa icona indica riferimenti ad altre sezioni del manuale.

Voci di menu, opzioni e messaggi che appaiono nei display della fotocamera sono mostrati in **grassetto**. In tutto il manuale, la visualizzazione nel monitor della fotocamera e nel mirino durante la ripresa viene definita "visualizzazione di ripresa"; nella maggior parte dei casi, le illustrazioni mostrano il monitor.

Questa fotocamera può essere utilizzata con card di memoria XQD e CFexpress Tipo B. In contesti in cui non è necessario operare una distinzione tra le due, entrambi i tipi sono indicati in tutto il presente manuale come "card di memoria". Nel corso di tutto il manuale, smartphone e tablet sono indicati come "smart device".

Impostazioni della fotocamera

Le spiegazioni fornite nel manuale prevedono l'uso delle impostazioni predefinite.

Informazioni di sicurezza

Prima di usare la fotocamera per la prima volta, leggere le istruzioni sulla sicurezza nella sezione "Informazioni di sicurezza" (☰ ix).

Assistenza clienti Nikon

Visitando il sito web sotto indicato è possibile registrare la fotocamera e mantenersi aggiornati sulle ultime informazioni relative al prodotto. Dal sito è possibile consultare le risposte alle domande frequenti (FAQ) degli utenti e contattarci per richiedere assistenza tecnica.

<https://www.europe-nikon.com/support>

Sommario

Contenuto della confezione	ii
Informazioni di sicurezza	ix
Avvisi.....	xiii
Introduzione alla fotocamera	1
Componenti della fotocamera	1
Corpo macchina della fotocamera	1
Il pannello di controllo	5
Il monitor e il mirino.....	6
Controlli della fotocamera	8
Il mirino.....	8
Il pulsante del modo monitor.....	8
Comandi touch	10
Il pulsante DISP	15
Il selettore secondario	17
Il pulsante AF-ON	17
Le ghiera di comando	17
Il pulsante MENU	18
Il pulsante i (icona ).....	21
I pulsanti funzione (Fn1 e Fn2).....	24
Primi passi	27
Collegare la cinghia della fotocamera	27
Caricare la batteria ricaricabile	28
Il caricabatteria.....	28
Adattatori CA/caricabatteria.....	29
Inserire la batteria ricaricabile e una card di memoria.....	32
Collegare un obiettivo	36
Scegliere una lingua e impostare l'orologio.....	38

Fotografia di base e riproduzione	41
Scatto di foto (modo  <small>AUTO</small>).....	41
Ripresa di filmati (modo  <small>AUTO</small>).....	45
Riproduzione di base.....	49
Visualizzazione di filmati.....	49
Cancellazione delle foto indesiderate	51
Impostazioni di base	52
Messa a fuoco.....	52
Scelta di un modo messa a fuoco.....	52
Modo area AF.....	54
Toccare per scattare	60
Messa a fuoco manuale.....	62
Bilanciamento del bianco	64
Fotografia silenziosa	68
Classificazione delle immagini	70
Protezione contro la cancellazione delle foto	71
Controlli di ripresa	72
La ghiera di selezione modo	72
P: Auto programmato	73
S: Auto a priorità di tempi.....	73
A: Auto priorità diaframmi	74
M: Manuale	75
Impostazioni utente: modi U1 , U2 e U3	77
Esposizioni lunghe (modo M)	80
Il pulsante ISO (Sensibilità ISO).....	82
Controllo automatico ISO.....	84
Il pulsante  (compensazione dell'esposizione)	85
Il pulsante  /  (Modo di scatto/Autoscatto).....	87
L'autoscatto	90

Il settore secondario	92
Selezione punto AF	92
Blocco esposizione automatica (AE)	92
Blocco della messa a fuoco.....	92
Il menu <i>i</i>	95
<hr/>	
Uso del menu <i>i</i>	95
Il menu <i>i</i> modo foto	96
Imposta Picture Control.....	97
Bilanciamento del bianco	101
Qualità dell'immagine	107
Dimensione dell'immagine	109
Modo flash.....	110
Misurazione esposimetrica.....	111
Connessione Wi-Fi.....	112
D-Lighting attivo	113
Modo di scatto	114
Riduzione vibrazioni	115
Modo area AF	116
Modo messa a fuoco.....	116
Il menu <i>i</i> modo filmato.....	117
Imposta Picture Control.....	118
Bilanciamento del bianco	118
Dimensioni del fotogramma, frequenza fotogrammi e qualità filmato	119
Sensibilità microfono.....	121
Scegli area immagine	122
Misurazione esposimetrica.....	123
Connessione Wi-Fi.....	123
D-Lighting attivo	123
VR elettronico.....	123
Riduzione vibrazioni	124
Modo area AF	124
Modo messa a fuoco.....	124

🔧 I menu della fotocamera

Ulteriori informazioni sui menu della fotocamera sono disponibili in un *Manuale di riferimento*, disponibile per lo scaricamento da:

Z7: https://downloadcenter.nikonimglib.com/it/products/492/Z_7.html



Z6: https://downloadcenter.nikonimglib.com/it/products/493/Z_6.html



È possibile consultare anche il manuale online, reperibile all'indirizzo:

https://onlinemanual.nikonimglib.com/z7_z6/it/



- ▶ Il menu riproduzione: gestione delle immagini 125
- 📷 Il menu di ripresa foto: opzioni di ripresa 127
- 🎥 Il menu di ripresa filmato: opzioni di ripresa filmato 135
- 🔧 Personalizzazioni: regolazione fine delle impostazioni della fotocamera..... 141
- 🔧 Il menu impostazioni: impostazione della fotocamera 150
- ✔ Il menu di ritocco: creazione di copie ritoccate 156
- ☰ Mio Menu/🔄 Impostazioni recenti 158

Risoluzione dei problemi **159**

- Problemi e soluzioni 160
 - Batteria ricaricabile/Display..... 160
 - Ripresa..... 161
 - Riproduzione..... 163
 - Bluetooth e Wi-Fi (Reti wireless) 165
 - Varie 165
- Indicatori e messaggi di errore..... 166
 - Indicatori 166
 - Messaggi di errore..... 168

Il display della fotocamera e il pannello di controllo	171
Il monitor: modo foto	171
Il monitor: modo filmato	176
Il mirino: modo foto	177
Il mirino: modo filmato	179
Il pannello di controllo	180
Il Nikon Creative Lighting System	181
Altri accessori	186
Collegamento di un connettore di alimentazione e di un adattatore CA	191
Cura della fotocamera	193
Conservazione.....	193
Pulizia	193
Pulizia del sensore di immagine	194
Pulizia manuale.....	197
Cura della fotocamera e della batteria ricaricabile:	
precauzioni	199
Specifiche	204
Manuale d'uso obiettivo NIKKOR Z 24–70 mm f/4 S.....	219
Manuale d'uso adattatore baionetta FTZ	228
Card di memoria approvate	235
Capacità della card di memoria	236
Durata della batteria ricaricabile.....	238
Avvisi.....	239
Bluetooth e Wi-Fi (LAN wireless)	240
Indice	242
Termini di garanzia - Nikon European Service Warranty	251

Informazioni di sicurezza

Per evitare danni alla proprietà o lesioni a se stessi o ad altri, leggere interamente la sezione "Informazioni di sicurezza" prima di utilizzare il prodotto.

Conservare queste istruzioni di sicurezza dove possano essere lette da chiunque utilizzi il prodotto.

 **PERICOLO:** la mancata osservanza delle precauzioni contrassegnate con questa icona comporta un alto rischio di morte o gravi lesioni.

 **AVVERTENZA:** la mancata osservanza delle precauzioni contrassegnate con questa icona potrebbe provocare morte o gravi lesioni.

 **ATTENZIONE:** la mancata osservanza delle precauzioni contrassegnate con questa icona potrebbe provocare lesioni o danni alla proprietà.



AVVERTENZA

• **Non utilizzare mentre si cammina o si aziona un veicolo.**

La mancata osservanza di questa precauzione potrebbe provocare incidenti o altre lesioni.

• **Non smontare né modificare il prodotto. Non toccare le parti interne che diventano esposte come risultato di caduta o altro incidente.**

La mancata osservanza di queste precauzioni potrebbe provocare scosse elettriche o altre lesioni.

• **Se si dovessero notare anomalie, per esempio la produzione di fumo, calore o odori insoliti da parte del prodotto, scollegare immediatamente la batteria ricaricabile o la fonte di alimentazione.**

Continuare a utilizzarlo potrebbe provocare incendi, ustioni o altre lesioni.

• **Mantenere asciutto. Non maneggiare con le mani bagnate. Non maneggiare la spina con le mani bagnate.**

La mancata osservanza di queste precauzioni potrebbe provocare incendi o scosse elettriche.

• **Non lasciare la pelle a contatto per molto tempo con il prodotto mentre è acceso o collegato alla presa di corrente.**

La mancata osservanza di questa precauzione potrebbe provocare ustioni a bassa temperatura.

• **Non utilizzare questo prodotto in presenza di polveri o gas infiammabili, quali propano, benzina o aerosol.**

La mancata osservanza di questa precauzione potrebbe provocare esplosioni o incendi.

- **Non guardare direttamente il sole o un'altra fonte di luce intensa attraverso l'obiettivo.**

La mancata osservanza di questa precauzione potrebbe provocare disturbi della vista.

- **Non dirigere il flash o l'illuminatore ausiliario AF verso l'operatore di un veicolo a motore.**

La mancata osservanza di questa precauzione potrebbe provocare incidenti.

- **Mantenere il prodotto fuori dalla portata dei bambini.**

La mancata osservanza di questa precauzione potrebbe provocare lesioni o malfunzionamenti del prodotto. Inoltre, si noti che i piccoli componenti costituiscono un rischio di soffocamento. Se un bambino ingerisce un componente del prodotto, rivolgersi immediatamente a un medico.

- **Non impigliare, avvolgere o attorcigliare le cinghie a tracolla intorno al collo.**

La mancata osservanza di questa precauzione potrebbe provocare incidenti.

- **Non utilizzare batterie ricaricabili, caricatori o adattatori CA non specificamente progettati per l'uso con questo prodotto. Quando si usano batterie ricaricabili, caricatori e adattatori CA progettati per l'uso con questo prodotto non fare ciò che segue:**

- **Danneggiare, modificare, tirare con forza o piegare i fili o i cavi, porli sotto oggetti pesanti o esporli a calore o fiamme.**
- **Utilizzare convertitori da viaggio o adattatori progettati per convertire da un voltaggio all'altro o con invertitori da CC a CA.**

La mancata osservanza di queste precauzioni potrebbe provocare incendi o scosse elettriche.

- **Non maneggiare la spina durante la carica del prodotto né utilizzare l'adattatore CA durante i temporali.**

La mancata osservanza di questa precauzione potrebbe provocare scosse elettriche.

- **Non maneggiare a mani nude in luoghi esposti a temperature estremamente alte o basse.**

La mancata osservanza di questa precauzione potrebbe provocare ustioni o congelamento.



ATTENZIONE

- **Non lasciare l'obiettivo puntato verso il sole o altre fonti di luce intensa.**

La luce messa a fuoco dall'obiettivo potrebbe provocare incendi o danni ai componenti interni del prodotto. Quando si riprendono soggetti in controluce, tenere il sole ben lontano dall'inquadratura. La luce solare messa a fuoco nella fotocamera quando il sole è vicino all'inquadratura potrebbe provocare incendi.

- **Spegnere questo prodotto quando il suo uso è vietato. Disattivare le funzioni wireless quando l'uso di apparecchi wireless è vietato.**

Le emissioni di radiofrequenze prodotte dal prodotto potrebbero interferire con le attrezzature a bordo di un aeroplano oppure in ospedali o altre strutture mediche.

- **Rimuovere la batteria ricaricabile e disconnettere l'adattatore CA se il prodotto non verrà usato per un periodo prolungato.**

La mancata osservanza di questa precauzione potrebbe provocare incendi o malfunzionamenti del prodotto.

- **Non attivare il flash a contatto con la pelle o con oggetti o in stretta prossimità con questi.**

La mancata osservanza di questa precauzione potrebbe provocare ustioni o incendi.

- **Non lasciare il prodotto dove sarà esposto a temperature estremamente alte per un periodo prolungato, per esempio in un'automobile chiusa o sotto la luce diretta del sole.**

La mancata osservanza di questa precauzione potrebbe provocare incendi o malfunzionamenti del prodotto.

- **Non guardare direttamente l'illuminatore ausiliario AF.**

La mancata osservanza di questa precauzione potrebbe avere effetti negativi sulla vista.

- **Non trasportare fotocamere o obiettivi con treppiedi o accessori simili collegati.**

La mancata osservanza di questa precauzione potrebbe provocare lesioni o malfunzionamenti del prodotto.



PERICOLO (Batterie ricaricabili)

- **Non maneggiare in modo scorretto le batterie ricaricabili.**

La mancata osservanza delle seguenti precauzioni potrebbe provocare perdite, surriscaldamento, rotture o incendi delle batterie ricaricabili:

- Utilizzare solo batterie ricaricabili approvate per l'uso in questo prodotto.
 - Non esporre le batterie ricaricabili a fiamme o calore eccessivo.
 - Non smontare.
 - Non cortocircuitare i terminali mettendoli a contatto con collane, forcine per capelli o altri oggetti metallici.
 - Non esporre le batterie ricaricabili o i prodotti nei quali sono inserite a forti shock fisici.
 - Non salire sulle batterie ricaricabili, non forarle con chiodi né colpirle con martelli.
-

- **Caricare esclusivamente come indicato.**

La mancata osservanza di questa precauzione potrebbe provocare perdite, surriscaldamento, rotture o incendi delle batterie ricaricabili.

- **Se il liquido della batteria ricaricabile viene a contatto con gli occhi, sciacquare con abbondante acqua pulita e rivolgersi immediatamente a un medico.**

Ritardare l'azione potrebbe provocare lesioni oculari.



AVVERTENZA (Batterie ricaricabili)

- **Mantenere le batterie ricaricabili fuori dalla portata dei bambini.**

Se un bambino dovesse ingerire una batteria ricaricabile, rivolgersi immediatamente a un medico.

- **Mantenere le batterie ricaricabili fuori dalla portata di animali domestici e altri animali.**

Le batterie ricaricabili potrebbero perdere, surriscaldarsi, rompersi o prendere fuoco se vengono morse, masticate o danneggiate in altro modo da animali.

- **Non immergere le batterie ricaricabili nell'acqua né esporle alla pioggia.**

La mancata osservanza di questa precauzione potrebbe provocare incendi o malfunzionamenti del prodotto. Asciugare il prodotto immediatamente con un asciugamano o simili se dovesse bagnarsi.

- **Interrompere immediatamente l'uso se si dovessero notare cambiamenti nelle batterie ricaricabili, quali scolorimento o deformazione. Interrompere la carica delle batterie ricaricabili EN-EL15b se non si caricano nel periodo di tempo specificato.**

La mancata osservanza di queste precauzioni potrebbe provocare perdite, surriscaldamento, rotture o incendi delle batterie ricaricabili.

- **Quando le batterie ricaricabili non sono più necessarie, isolare i terminali con nastro adesivo.**

Surriscaldamento, rottura o incendi potrebbero essere provocati dal contatto di oggetti di metallo con i terminali.

- **Se il liquido della batteria ricaricabile viene a contatto con la pelle o gli abiti di una persona, sciacquare immediatamente l'area interessata con abbondante acqua pulita.**

La mancata osservanza di questa precauzione potrebbe provocare irritazione della pelle.

Avvisi

- È severamente vietata la riproduzione, trasmissione, trascrizione, inserimento in un sistema di reperimento di informazioni, traduzione in qualsiasi lingua, in qualsiasi forma e con qualsiasi mezzo, anche parziale, dei manuali in dotazione con il presente prodotto, senza previa autorizzazione scritta di Nikon.
- Nikon si riserva il diritto di modificare l'aspetto e le specifiche dell'hardware e del software descritti in questi manuali in qualsiasi momento e senza alcun preavviso.
- Nikon declina ogni responsabilità per qualsiasi danno provocato dall'utilizzo di questo prodotto.
- Pur avendo tentato di rendere il più completa e accurata possibile la presente documentazione, vi preghiamo di segnalare eventuali errori od omissioni al vostro rivenditore Nikon più vicino (indirizzi forniti separatamente).

Avviso concernente il divieto di copia e riproduzione

È opportuno notare che il semplice possesso di materiale digitale copiato o riprodotto tramite scanner, fotocamere digitali o altri dispositivi può essere perseguito legalmente.

• Oggetti la cui copia o riproduzione è vietata per legge

È severamente vietata la copia o riproduzione di banconote, monete, obbligazioni statali o locali, anche nell'eventualità in cui si tratti di riproduzioni di campioni.

È vietata la copia o riproduzione di banconote, monete o titoli in circolazione all'estero.

È vietata la copia o riproduzione di francobolli e cartoline non timbrati emessi dallo stato senza autorizzazione dell'organo di competenza.

È vietata la copia o riproduzione di francobolli emessi dallo stato e di documentazioni e certificazioni stipulate secondo legge.

• Avvertenze per copie o riproduzioni specifiche

Lo stato ha pubblicato precauzioni sulla copia e riproduzione di titoli di credito emessi da aziende private (azioni, ricevute, assegni, certificati, ecc.), abbonamenti o coupon di viaggio, salvo i casi in cui un numero minimo di copie sia necessario ai fini contabili dell'azienda stessa. È inoltre vietata la copia o riproduzione di passaporti emessi dallo stato, licenze emesse da organi pubblici e gruppi privati, carte d'identità e biglietti, come abbonamenti o buoni pasto.

• Osservare le indicazioni sul copyright

In base alla legge sul copyright, foto o registrazioni di opere protette da copyright effettuate con la fotocamera non possono essere utilizzate senza l'autorizzazione del proprietario del copyright. Le eccezioni si applicano all'uso personale, ma si noti che anche l'uso personale potrebbe essere limitato nel caso di foto o registrazioni di mostre o di spettacoli dal vivo.

Utilizzare esclusivamente accessori elettronici di marca Nikon

Le fotocamere Nikon sono progettate per essere conformi agli standard più elevati e includono una circuizione elettronica complessa. Solo gli accessori elettronici di marca Nikon (compresi caricabatterie, batterie ricaricabili, adattatori CA e accessori per i flash) certificati specificatamente da Nikon per l'utilizzo con questa fotocamera digitale Nikon sono progettati e testati per funzionare in conformità con i requisiti operativi e di sicurezza di tale circuizione elettronica.

L'utilizzo di accessori elettronici di altre marche potrebbe danneggiare la fotocamera e rendere nulla la garanzia Nikon. L'utilizzo di batterie ricaricabili agli ioni di litio di terze parti prive dell'ologramma Nikon riportato a destra potrebbe impedire il normale funzionamento della fotocamera o provocare surriscaldamento, innesco di fiamma, rotture o perdite di liquido.

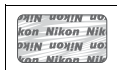

Per ulteriori informazioni sugli accessori di marca Nikon, rivolgersi a un rivenditore di zona autorizzato Nikon.

✔ Prima di scattare foto importanti

Prima di utilizzare la fotocamera in occasioni importanti (quali matrimoni o prima di portare la fotocamera in viaggio), eseguire uno scatto di prova per accertarsi che la fotocamera funzioni correttamente. Nikon declina ogni responsabilità per eventuali danni o perdite provocati da un possibile malfunzionamento del prodotto.

✔ Apprendimento costante

Come parte integrante dell'impegno di Nikon per un "apprendimento costante" nell'ambito dell'assistenza ai prodotti, sono disponibili informazioni in continuo aggiornamento sui seguenti siti Web:

- **Per utenti negli Stati Uniti:** <https://www.nikonusa.com/>
- **Per utenti in Europa e Africa:** <https://www.europe-nikon.com/support/>
- **Per utenti in Asia, Oceania e Medio Oriente:** <https://www.nikon-asia.com/>

Visitare questi siti per tenersi aggiornati sulle informazioni più recenti riguardanti il prodotto, suggerimenti, risposte alle domande frequenti (FAQ) e consigli generali sulle tecniche fotografiche e di elaborazione digitale. Per ulteriori informazioni, rivolgersi al proprio rivenditore Nikon di fiducia. Vedere il seguente sito per informazioni sui contatti:
<https://imaging.nikon.com/>

Introduzione alla fotocamera

Prendersi alcuni minuti per familiarizzare con i nomi e le funzioni dei controlli e dei display della fotocamera. Può essere utile mettere un segnalibro in questa sezione per farvi riferimento durante la lettura del resto del manuale.

Componenti della fotocamera

Fare riferimento a questa sezione per i nomi e le posizioni dei controlli e dei display della fotocamera.

Corpo macchina della fotocamera

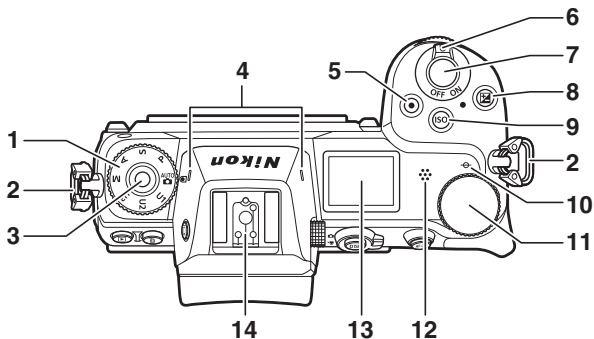

1	Ghiera di selezione modo	72	7	Pulsante di scatto	41
2	Occhiello per cinghia fotocamera	27	8	Pulsante 	85
3	Pulsante di sblocco ghiera di selezione modo	72	9	Pulsante ISO	82
4	Microfono stereo.....	121	10	Indicatore del piano focale (∞).....	63
5	Pulsante di registrazione filmato.....	45	11	Ghiera di comando principale.....	17
6	Interruttore di alimentazione	38, 41	12	Altoparlante	
			13	Pannello di controllo	5, 151, 171
			14	Slitta accessori (per flash esterno opzionale).....	181, 189

Il corpo macchina della fotocamera (continua)

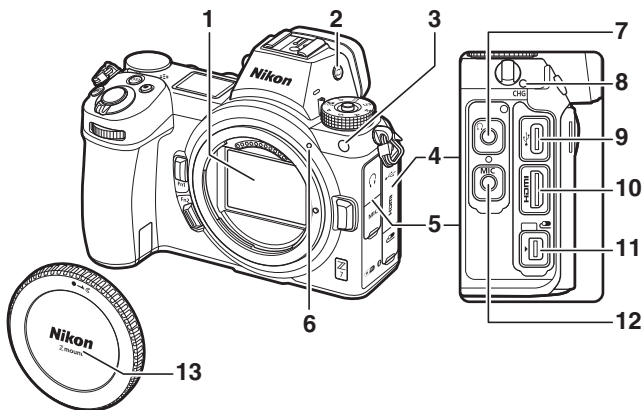

1 Sensore di immagine.....	194	6 Riferimento di innesto obiettivo.....	36
2 Pulsante del modo monitor.....	8, 151	7 Connettore cuffie.....	140
3 Illuminatore ausiliario AF.....	43, 142	8 Spia CHARGE.....	29
Illuminatore riduzione occhi rossi.....	110	9 Connettore USB.....	186, 190
Spia autoscatto.....	90	10 Connettore HDMI.....	186, 190
4 Coperchio per terminale accessori e connettori USB e HDMI		11 Terminale accessori.....	186
5 Coperchio per connettori cuffie e microfono		12 Connettore per microfono esterno.....	186
		13 Tappo corpo.....	36, 186

✔ Non toccare il sensore di immagine

Non esercitare pressione sul sensore di immagine, non urtarlo con gli accessori di pulizia né sottoporlo a forti correnti d'aria provenienti da una pompetta per nessun motivo. Queste azioni potrebbero graffiare o comunque danneggiare il sensore. Per informazioni sulla pulizia del sensore di immagine, vedere "Pulizia del sensore di immagine" (☐ 194).

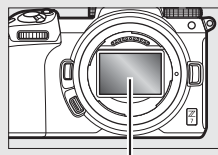

Sensore di immagine

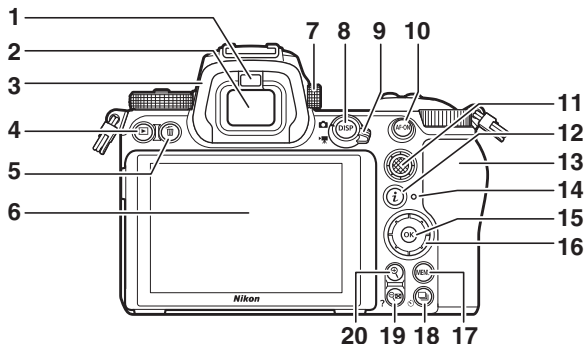

1 Sensore di spegnimento monitor.....	8	11 Selettore secondario	17, 92
2 Mirino.....	8	12 Pulsante	21, 95
3 Oculare mirino.....	188	13 Coperchio alloggiamento card di memoria.....	32
4 Pulsante	49	14 Spia di accesso card di memoria.....	44, 89
5 Pulsante	51	15 Pulsante OK.....	18
6 Monitor.....	6, 10	16 Multi-selettore.....	18
7 Comando di regolazione diottrica	8	17 Pulsante MENU.....	18
8 Pulsante DISP.....	15	18 Pulsante (C).....	87
9 Selettore del modo foto/filmato.....	41, 45	19 Pulsante (?).....	20
10 Pulsante AF-ON	17	20 Pulsante	62

Il monitor

L'angolazione del monitor può essere regolata come illustrato.

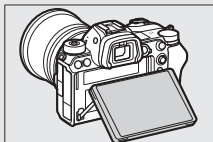
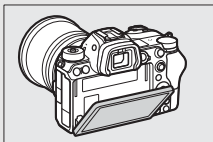

Il corpo macchina della fotocamera (continua)

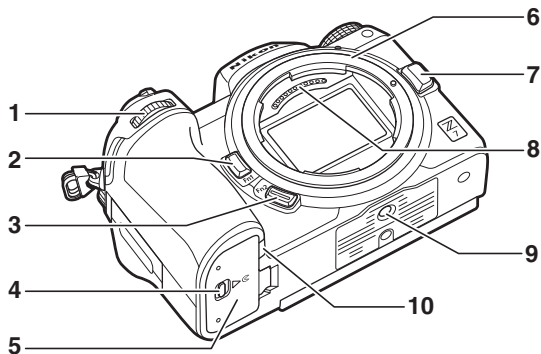

1	Ghiera secondaria.....	17	6	Innesto dell'obiettivo	36
2	Pulsante Fn1	24, 64	7	Pulsante di sblocco obiettivo	37
3	Pulsante Fn2	24, 52	8	Contatti CPU	
4	Blocco del coperchio vano batteria	32	9	Attacco per treppiedi.....	80
5	Coperchio vano batteria	32	10	Copriconnettore di alimentazione.....	191

Numero di serie del prodotto

Il numero di serie di questo prodotto è reperibile aprendo il monitor.

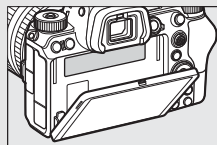

Il pannello di controllo

Il pannello di controllo si illumina quando la fotocamera è accesa. Alle impostazioni predefinite, vengono visualizzati i seguenti indicatori; per un elenco completo degli indicatori che compaiono nel pannello di controllo, vedere "Il pannello di controllo" (180).

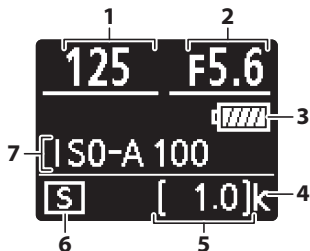

1	Tempo di posa	73, 75	5	Numero di esposizioni rimanenti	34, 236
2	Diaframma	74	6	Modo di scatto	87
3	Indicatore della batteria	34	7	Sensibilità ISO	82
4	"k" (visualizzato con memoria disponibile per più di 1.000 esposizioni)	34			

Il monitor e il mirino

Alle impostazioni predefinite, appaiono i seguenti indicatori nel monitor e nel mirino in modo foto; per un elenco completo degli indicatori, vedere "Il display della fotocamera e il pannello di controllo" (□ 171).

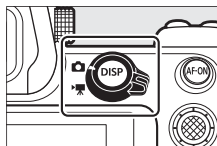

Monitor

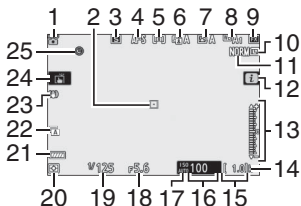

Mirino

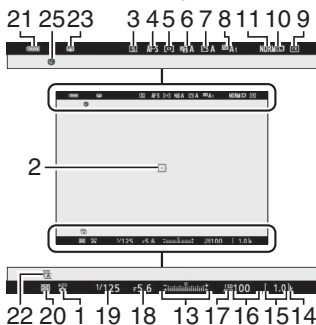

1 Modo di ripresa72	12 Icona 13, 21
2 Punto AF43, 54	13 Indicatore di esposizione.....76
3 Modo di scatto.....87, 114	Display di compensazione dell'esposizione.....85
4 Modo messa a fuoco52, 133, 139	14 "k" (visualizzato con memoria disponibile per più di 1.000 esposizioni)34
5 Modo area AF.....54, 133, 139	15 Numero di esposizioni rimanenti34, 236
6 D-Lighting attivo..... 113, 131, 138	16 Sensibilità ISO82
7 Picture Control97, 130, 137	17 Indicatore di sensibilità ISO.....82
8 Bilanciamento del bianco64, 101, 129, 136	Indicatore di sensibilità ISO auto84
9 Area immagine..... 122, 127, 135	
10 Dimensione dell'immagine 109, 128	
11 Qualità dell'immagine 107, 128	

18	Diaframma.....	74	23	Indicatore riduzione vibrazioni	115, 133
19	Tempo di posa	73, 75	24	Ripresa touch	10, 60
20	Misurazione esposimetrica	111, 132, 139	25	Indicatore "orologio non impostato"	40
21	Indicatore della batteria.....	34			
22	Tipo otturatore	144			

Le seguenti voci vengono visualizzate in modo filmato.

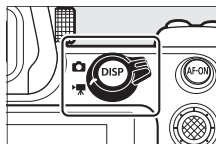

Monitor

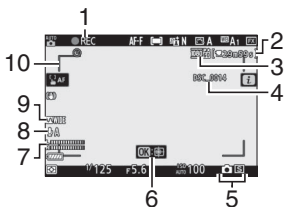

Mirino

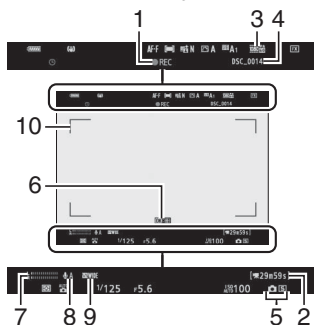

1	Indicatore di registrazione.....	45	5	Modo di scatto (fotografia di immagini fisse)	87
	Registrazione disattivata.....	46	6	Inseguimento del soggetto	59
2	Tempo rimanente	45	7	Livello sonoro	121
3	Dim. e vel. fotogr./Qualità imm.	119, 135, 136	8	Sensibilità microfono.....	121, 140
4	Nome file.....	135	9	Risposta in frequenza	140
			10	Bracketing area AF	54

Controlli della fotocamera

Questa sezione descrive come utilizzare vari controlli e display della fotocamera.

Il mirino

Mettendo l'occhio sul mirino si attiva il sensore di spegnimento monitor, commutando il display dal monitor al mirino (si noti che il sensore di spegnimento monitor risponde anche ad altri oggetti, per esempio le dita). Il mirino può essere utilizzato per menu e riproduzione, se desiderato.

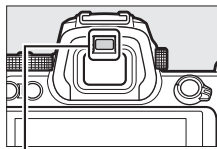

Sensore di spegnimento monitor

Il pulsante del modo monitor

Premere il pulsante del modo monitor per commutare ciclicamente tra i display del mirino e del monitor.



Il comando di regolazione diottrica

Per la messa a fuoco del mirino, sollevare e ruotare il comando di regolazione diottrica, facendo attenzione a non mettere il dito o le unghie nell'occhio. Spingere di nuovo all'interno il controllo una volta regolata la messa a fuoco come desiderato.

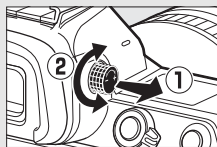

Uso prolungato

Quando si utilizza il mirino per periodi di tempo prolungati, è possibile regolare la luminosità mirino e la tinta per facilitare la visione selezionando **No** per la Personalizzazione d8 (**Applica impostazioni al live view.**).

Modo monitor

È possibile limitare la scelta di modi monitor disponibili usando l'opzione **Limita selezione modo monitor** nel menu impostazioni.

Premere il pulsante del modo monitor per commutare ciclicamente tra i display come segue.

Interruttore automatico display: il display commuta dal monitor al mirino quando si mette l'occhio sul mirino e dal mirino al monitor quando si allontana l'occhio.



Solo mirino: il mirino è usato per ripresa, menu e riproduzione; il monitor rimane vuoto.



Solo monitor: il monitor è utilizzato per ripresa, menu e riproduzione; il display del mirino rimane vuoto anche se si mette l'occhio sul mirino.



Priorità al mirino: la fotocamera funziona in modo analogo alle fotocamere SLR digitali esistenti. Mettendo l'occhio sul mirino si attiva il mirino, allontanando l'occhio si disattiva il mirino. In modo foto, il monitor rimane vuoto, mentre in modo filmato, durante la riproduzione o quando sono visualizzati i menu, il monitor si accende quando si allontana l'occhio dal mirino.



■ ■ *Regolazione delle impostazioni*

Toccare le impostazioni selezionate nel display e scegliere l'opzione desiderata toccando le icone o i cursori. Toccare **↩** o premere **OK** per selezionare l'opzione scelta e tornare al display precedente.



■ ■ *Riproduzione*

Scorrere verso sinistra o destra per visualizzare altre immagini durante la riproduzione a pieno formato.

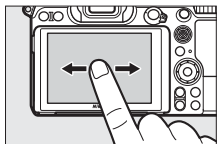

Nella vista a pieno formato, toccando il fondo del display si visualizza una barra di avanzamento fotogrammi. Far scorrere il dito verso sinistra o destra sopra la barra per scorrere rapidamente ad altre immagini.

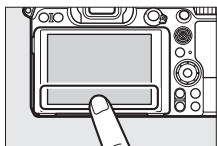

*Barra di avanzamento
fotogrammi*

Utilizzare i gesti di allargare e pizzicare per ingrandire e ridurre e di scivolare per scorrere. È possibile anche dare al display due rapidi tocchi per ingrandire dalla riproduzione a pieno formato o annullare lo zoom.

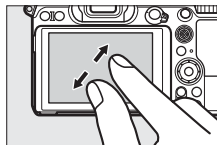

Per "ridurre l'ingrandimento" a una visualizzazione miniatura, utilizzare il gesto di pizzicare in riproduzione a pieno formato. Usare pizzicare e allargare per scegliere il numero di immagini visualizzate tra 4, 9 e 72 fotogrammi.

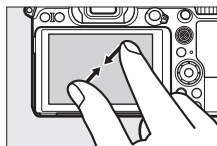

■ Riproduzione di filmati

Toccare la guida sullo schermo per avviare la riproduzione filmato (i filmati sono indicati da un'icona ▶). Toccare il display per mettere in pausa o riprendere, oppure toccare ◀ per uscire e tornare alla riproduzione a pieno formato.



Guida

■ ■ Il menu *i*

Toccare l'icona **i** per visualizzare il menu **i** durante la ripresa (📖 21, 95).



Toccare le voci per visualizzare le opzioni.

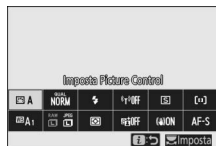

■ ■ Immissione di testo

Quando viene visualizzata una tastiera, è possibile inserire il testo toccando i tasti (per passare ciclicamente tra le tastiere di maiuscole e minuscole e dei simboli, toccare il pulsante di selezione tastiera) oppure spostare il cursore toccando l'area di visualizzazione testo.

Area di visualizzazione
testo

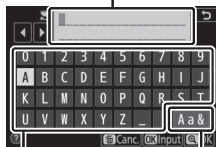

Area
tastiera

Selezione
tastiera

■ Spostamento all'interno dei menu

Scivolare in alto o in basso per scorrere.

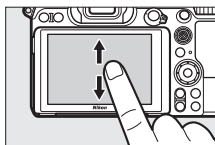

Toccare un'icona del menu per scegliere un menu.



Toccare le voci di menu per visualizzare opzioni e toccare icone o cursori per cambiare.



Per uscire senza cambiare le impostazioni, toccare ↶.



✓ Il touch screen

Il touch screen risponde all'elettricità statica e potrebbe non rispondere se coperto da pellicole protettive di terze parti, quando lo si tocca con le unghie o con dei guanti o quando viene toccato contemporaneamente in più posizioni. Non applicare forza eccessiva e non toccare lo schermo con oggetti appuntiti.

☑ Attivazione o disattivazione dei comandi touch

I comandi touch possono essere attivati o disattivati mediante l'opzione **Comandi touch** nel menu impostazioni (☐ 152).

Il pulsante DISP

Utilizzare il pulsante **DISP** per visualizzare o nascondere gli indicatori nel monitor o nel mirino.

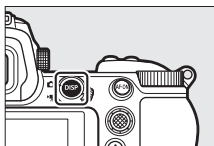

■ ■ Modo foto

In modo foto, premendo il pulsante **DISP**, si commuta ciclicamente il display come segue:

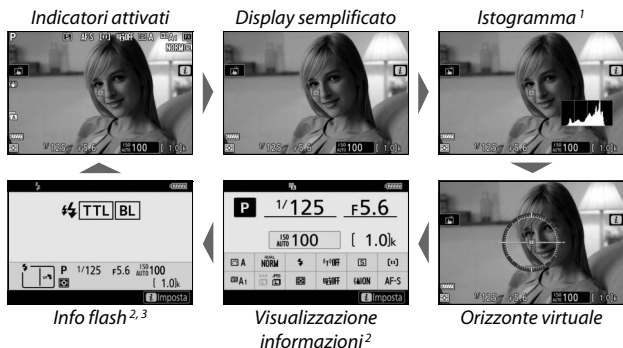

- 1 Non visualizzato quando **No** è selezionato per la Personalizzazione d8 (**Applica impostazioni al live view.**) o **Si** è selezionato per **Sovrapposizione di scatto** in modo esposizione multipla.
- 2 Non visualizzato nel mirino.
- 3 Visualizzato quando un flash esterno opzionale SB-5000, SB-500, SB-400 o SB-300 è montato sulla slitta accessori o un telecomando WR-R10 controlla un'unità flash tramite controllo flash radio.

■ **Modo filmato**

In modo filmato, premendo il pulsante **DISP**, si commuta ciclicamente il display come segue:

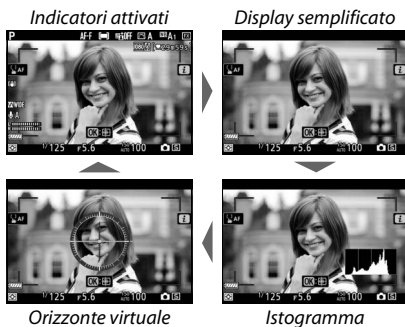

Il selettore secondario

Utilizzare il selettore secondario come un joystick per selezionare il punto AF, oppure premere il centro del selettore secondario per bloccare la messa a fuoco e l'esposizione (📖 92, 93).

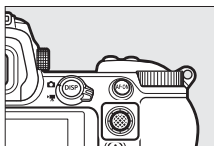

Il pulsante AF-ON

Nel modo autofocus, il pulsante **AF-ON** può essere utilizzato per mettere a fuoco.

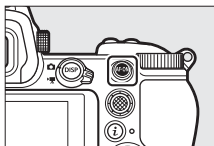

Le ghiera di comando

Utilizzare le ghiera di comando per regolare il tempo di posa o il diaframma, oppure in combinazione con altri pulsanti per modificare le impostazioni della fotocamera.

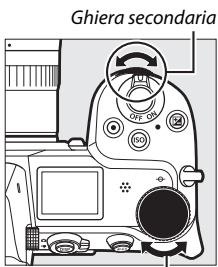

Ghiera di comando principale

Il pulsante MENU

Premere il pulsante MENU per visualizzare i menu.

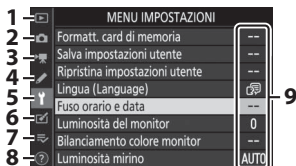
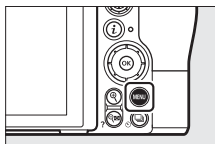

1	▶: Menu riproduzione	125
2	📷: Menu di ripresa foto	127
3	🎥: Menu di ripresa filmato	135
4	✍️: Menu personalizzazioni	141
5	⚙️: Menu impostazioni	150
6	🔍: Menu di ritocco	156
7	🔄/📄: Mio Menu o Impostazioni recenti (predefinito su Mio Menu)	158
8	🔗: Icona guida	20
9	Impostazioni attuali	125

Utilizzo dei menu

È possibile navigare nei menu usando il multi-selettore e il pulsante .

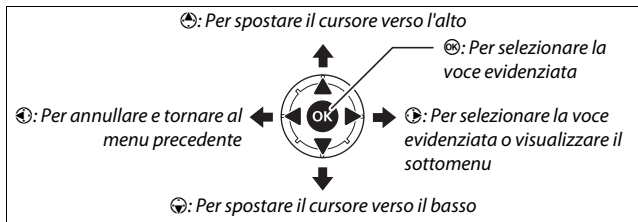

1 Selezionare l'icona del menu attuale.

Premere  per selezionare l'icona del menu attuale.



2 Selezionare un menu.

Premere  o  per selezionare il menu desiderato.





3 Posizionare il cursore nel menu selezionato.

Premere  per posizionare il cursore nel menu selezionato.



4 Selezionare un'opzione di menu.

Premere  o  per selezionare un'opzione di menu (le voci visualizzate in grigio non sono attualmente disponibili e non possono essere selezionate).



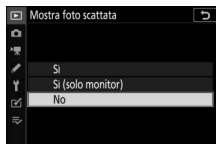

5 Visualizzare le opzioni.

Premere  per visualizzare le opzioni della voce di menu selezionata.



6 Selezionare un'opzione.

Premere  o  per selezionare un'opzione (le opzioni visualizzate in grigio non sono attualmente disponibili e non possono essere selezionate).

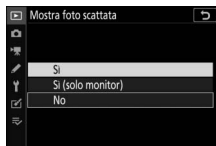





7 Selezionare la voce evidenziata.

Premere  per selezionare la voce evidenziata. Per uscire senza effettuare una selezione, premere il pulsante MENU. Per uscire dai menu e ritornare al modo di ripresa, premere il pulsante di scatto a metà corsa.



È inoltre possibile navigare nei menu tramite i comandi touch (capitolo 14).

L'icona (Guida)

Se un'icona  appare nell'angolo in basso a sinistra del display, è possibile visualizzare una descrizione dell'opzione o del menu attualmente selezionati premendo il pulsante  (?). Premere  o  per scorrere il testo, oppure premere nuovamente  (?) per tornare ai menu.

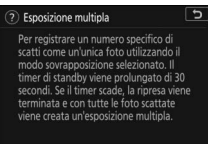
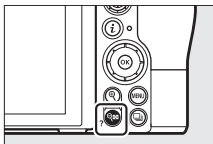

Il pulsante **i** (icona **i**)

Per un accesso rapido alle impostazioni utilizzate frequentemente, premere il pulsante **i** o toccare l'icona **i** nel display.



Toccare la voce desiderata o selezionare le voci e premere **OK** per visualizzare le opzioni. È inoltre possibile regolare le impostazioni selezionando le voci e ruotando le ghiera di comando. Le voci visualizzate in modo foto (📖 96) sono diverse da quelle visualizzate in modo filmato (📖 117).



i Il menu **i** riproduzione

Premendo il pulsante **i** durante la riproduzione viene visualizzato un menu contestuale di opzioni di riproduzione utilizzate di frequente.



■ Personalizzazione del menu **i**

Le voci visualizzate nel menu **i** modo foto possono essere scelte utilizzando la Personalizzazione f1 (**Personalizza menu **i****).

1 Selezionare la Personalizzazione f1.

Nel menu Personalizzazioni, selezionare la Personalizzazione f1 (**Personalizza menu **i****) e premere **OK** (per informazioni sull'utilizzo dei menu, vedere "Il pulsante MENU", 18).

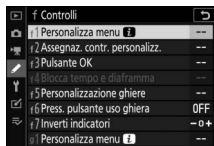

2 Scegliere una posizione.

Selezionare una posizione nel menu che si desidera modificare e premere **OK**.



3 Scegliere un'opzione.

Selezionare un'opzione e premere **OK** per assegnarla alla posizione selezionata e tornare al menu visualizzato allo step 2. Ripetere gli step 2 e 3 come desiderato.

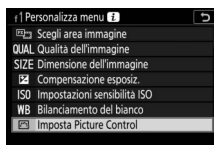

4 Uscire.

Premere il pulsante MENU per salvare le modifiche e uscire.

Opzioni che possono essere assegnate al menu **i**

Le seguenti opzioni possono essere assegnate al menu **i** per il modo foto:

- Scegli area immagine
- Qualità dell'immagine
- Dimensione dell'immagine
- Compensazione esposiz.
- Impostazioni sensibilità ISO
- Bilanciamento del bianco
- Imposta Picture Control
- Spazio colore
- D-Lighting attivo
- NR su esposizioni lunghe
- NR su ISO elevati
- Misurazione esposimetrica
- Modo flash
- Compensazione flash
- Modo messa a fuoco
- Modo area AF
- Riduzione vibrazioni
- Auto bracketing
- Esposizione multipla
- HDR (high dynamic range)
- Fotografia silenziosa
- Modo di scatto
- Assegnaz. contr. personalizz.
- Esposizione posticipata
- Tipo otturatore
- Applica impostazioni al live view.
- Zoom con visual. a scherm. diviso
- Alte luci peaking
- Luminosità mirino/monitor
- Connessione Bluetooth
- Connessione Wi-Fi

Il menu **i** del modo filmato può essere personalizzato utilizzando la Personalizzazione g1 (**Personalizza menu **); le opzioni disponibili differiscono da quelle del modo foto.

I pulsanti funzione (Fn1 e Fn2)

I pulsanti **Fn1** e **Fn2** possono anche essere utilizzati per un accesso rapido a impostazioni selezionate durante la ripresa. Le impostazioni assegnate a questi pulsanti possono essere scelte utilizzando la Personalizzazione f2 (**Assegnaz. contr. personalizz.**) e l'impostazione selezionata può essere regolata premendo il pulsante e ruotando le ghiera di comando. Alle impostazioni predefinite, il pulsante **Fn1** viene utilizzato per il bilanciamento del bianco e il pulsante **Fn2** per selezionare i modi di messa a fuoco e area AF.

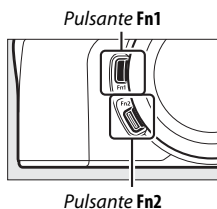

■ Personalizzazione dei pulsanti funzione

La funzione eseguita dai pulsanti funzione in modo foto viene scelta utilizzando la Personalizzazione f2 (**Assegnaz. contr. personalizz.**).

1 Selezionare la Personalizzazione f2.

Nel menu Personalizzazioni, selezionare la Personalizzazione f2 (**Assegnaz. contr. personalizz.**) e premere **OK** (per informazioni sull'utilizzo dei menu, vedere "Il pulsante MENU", 18).

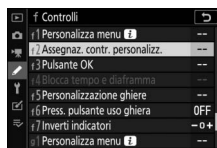

2 Scegliere un pulsante.

Selezionare l'opzione per il pulsante desiderato e premere **OK**. Selezionare **Pulsante Fn1** per scegliere la funzione assegnata al pulsante **Fn1**, **Pulsante Fn2**, per scegliere la funzione assegnata al pulsante **Fn2**.



3 Scegliere un'opzione.

Selezionare un'opzione e premere **OK** per assegnarla al pulsante selezionato e tornare al menu visualizzato allo step 2. Ripetere gli step 2 e 3 per scegliere il ruolo del pulsante rimanente.

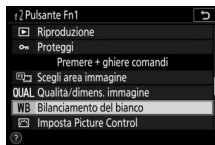

4 Uscire.

Premere il pulsante **MENU** per salvare le modifiche e uscire.

Funzioni che possono essere assegnate ai pulsanti funzione

Le seguenti funzioni possono essere assegnate ai pulsanti funzione in modo foto:

- AF-ON
- Solo blocco AF
- Blocco AE (permanente)
- Blocco AE (reset allo scatto)
- Solo blocco AE
- Blocco AE/AF
- Blocco FV
-  Disattiva/attiva
- Anteprima
- Misurazione matrix
- Misuraz. ponderata centrale
- Misurazione spot
- Misuraz. ponderata su alte luci
- Sequenza bracketing
- Selezione scatto sincro
- + NEF (RAW)
- A inseguimento soggetto
- Mostra reticolo
- Zoom sì/no
- MIO MENU
- Accedi prima voce MIO MENU
- Riproduzione
- Proteggi
- Scegli area immagine
- Qualità/dimens. immagine
- Bilanciamento del bianco
- Imposta Picture Control
- D-Lighting attivo
- Misurazione esposimetrica
- Modo/compensazione flash
- Modo messa a fuoco/modo area AF
- Auto bracketing
- Esposizione multipla
- HDR (high dynamic range)
- Esposizione posticipata
- Blocca tempo e diaframma
- Alte luci peaking
- Classificazione
- Selezione obiettivo senza CPU
- Nessuna

Le funzioni assegnate ai pulsanti funzione in modo filmato possono essere scelte utilizzando la Personalizzazione g2 (**Assegnaz. contr. personalizz.**); le opzioni disponibili differiscono da quelle del modo foto.

Primi passi

Completare gli step indicati in questo capitolo prima di scattare foto per la prima volta.

Collegare la cinghia della fotocamera

Una cinghia è fornita in dotazione con la fotocamera; cinghie aggiuntive sono disponibili separatamente. Fissare saldamente la cinghia agli occhielli della fotocamera.

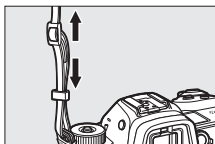
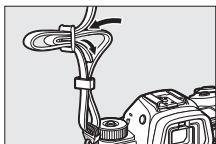
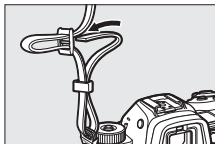
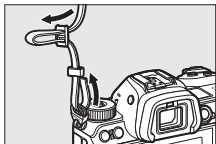

Caricare la batteria ricaricabile

La batteria ricaricabile può essere caricata con il caricabatteria in dotazione o con un adattatore CA/caricabatteria EH-7P (un EH-7P viene fornito in dotazione con la Z 7 e può essere acquistato separatamente per la Z 6).

✔ La batteria ricaricabile e il caricabatteria

Leggere e attenersi alle avvertenze e alle precauzioni in "Informazioni di sicurezza" (☐ ix) e "Cura della fotocamera e della batteria ricaricabile: precauzioni" (☐ 199).

Il caricabatteria

Inserire la batteria ricaricabile EN-EL15b in dotazione e collegare il caricabatteria alla presa. A seconda del Paese o della regione, il caricabatteria è dotato di un adattatore a muro CA o di un cavo di alimentazione.

- **Adattatore a muro CA:** inserire l'adattatore a muro CA nell'ingresso CA del caricabatteria (①). Far scorrere il blocco adattatore a muro CA come illustrato (②) e ruotare l'adattatore di 90° per fissarlo in posizione (③). Inserire la batteria ricaricabile e collegare il caricabatteria.

Blocco adattatore a muro CA

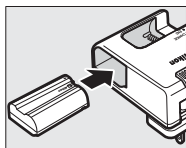
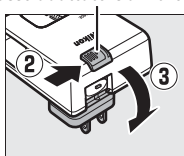
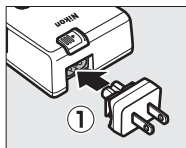

- **Cavo di alimentazione:** dopo aver collegato il cavo di alimentazione con la spina nell'orientamento mostrato, inserire la batteria ricaricabile e collegare il cavo.

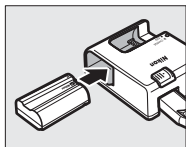
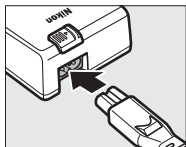

La spia **CHARGE** (CARICA) lampeggia mentre la batteria ricaricabile è in carica. Una batteria ricaricabile scarica si carica completamente in circa due ore e 35 minuti.

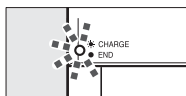

Batteria ricaricabile in carica

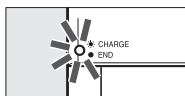

Carica completa

Adattatori CA/caricabatteria

Quando vengono inserite nella fotocamera, le batterie ricaricabili Li-ion EN-EL15b si caricano quando la fotocamera è collegata a un adattatore CA/caricabatteria EH-7P (EH-7P non può essere utilizzato per caricare batterie ricaricabili EN-EL15a e EN-EL15; usare invece il caricabatteria MH-25a in dotazione). Una batteria ricaricabile scarica si carica completamente in circa due ore e 35 minuti. Si noti che in alcuni Paesi o regioni, ove necessario, gli adattatori CA/ caricabatteria sono forniti con un adattatore spina collegato; la forma dell'adattatore spina varia in base al Paese di vendita.

- 1** Inserire EN-EL15b nella fotocamera (📖 32).

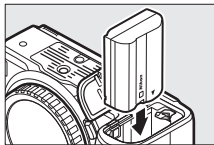

- 2** Dopo aver confermato che la fotocamera è spenta, collegare l'adattatore CA/caricabatteria e collegare l'adattatore alla presa. Inserire la spina o l'adattatore spina nella presa dritti e non a un angolo e osservare la stessa precauzione scollegando l'adattatore CA/caricabatteria.

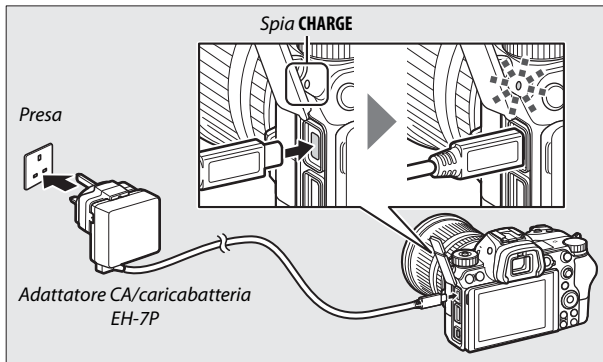

La spia **CHARGE** (CARICA) della fotocamera si accende in ambrata quando la ricarica è in corso e si spegne quando la ricarica è completa. Si noti che, sebbene la fotocamera possa essere utilizzata mentre è collegata, la batteria non si carica e la fotocamera non ottiene alimentazione dall'adattatore CA/caricabatteria mentre la fotocamera è accesa.

- 3** Scollegare il cavo di alimentazione dalla presa e scollegare l'adattatore CA/caricabatteria quando la ricarica è completa.

 **La spia CHARGE (CARICA)**

Se la batteria ricaricabile non può essere caricata utilizzando l'adattatore CA/caricabatteria, per esempio perché la batteria non è compatibile o la temperatura della fotocamera è alta, la spia **CHARGE (CARICA)** lampeggia rapidamente per circa 30 secondi e quindi si spegne. Se la spia **CHARGE (CARICA)** è spenta ma non si è osservata la ricarica della batteria ricaricabile, accendere la fotocamera e verificare il livello della batteria ricaricabile.

Inserire la batteria ricaricabile e una card di memoria

Prima di inserire o rimuovere la batteria ricaricabile o le card di memoria, confermare che l'interruttore di alimentazione della fotocamera sia in posizione **OFF** (NO). Inserire la batteria ricaricabile nell'orientamento illustrato, utilizzando la batteria ricaricabile per tenere il blocco batteria arancione premuto su un lato. Il blocco mantiene la batteria ricaricabile in posizione quando quest'ultima è completamente inserita.

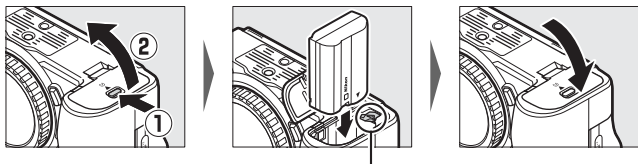

Blocco batteria

Tenendo la card di memoria nell'orientamento indicato, farla scorrere dritta all'interno dell'alloggiamento finché non scatta in posizione.

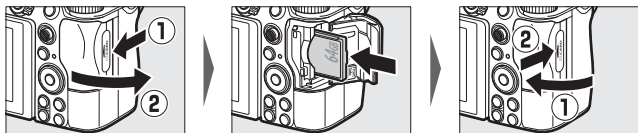

✓ Rimozione della batteria ricaricabile

Per rimuovere la batteria ricaricabile, spegnere la fotocamera e aprire il coperchio vano batteria. Premere il blocco batteria nella direzione indicata dalla freccia per rilasciare la batteria ricaricabile, quindi rimuovere la batteria ricaricabile manualmente.

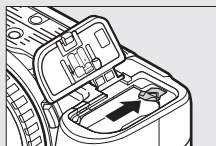

✓ Rimozione delle card di memoria

Dopo avere verificato che la spia di accesso card di memoria sia spenta, spegnere la fotocamera, aprire il coperchio alloggiamento card di memoria e premere la card all'interno per espellerla (①). La card può quindi essere rimossa manualmente (②).

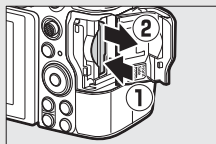

Livello della batteria ricaricabile

Il livello della batteria ricaricabile è indicato nella visualizzazione di ripresa e nel pannello di controllo mentre la fotocamera è accesa.

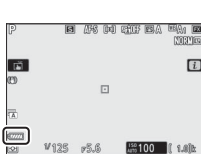





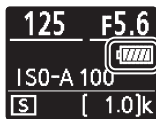

Monitor



Mirino



Pannello di controllo

Il display del livello della batteria ricaricabile cambia man mano che il livello della batteria ricaricabile diminuisce, da  a , ,  e infine a . Quando il livello della batteria ricaricabile scende a , sospendere la ripresa e caricare la batteria ricaricabile o preparare una batteria ricaricabile di ricambio. Quando la batteria ricaricabile è del tutto esaurita, l'icona  lampeggia; caricare la batteria ricaricabile o inserire una batteria ricaricabile di ricambio completamente carica.

Numero di esposizioni rimanenti

Quando la fotocamera è accesa, la visualizzazione di ripresa e il pannello di controllo mostrano il numero di foto che possono essere scattate con le impostazioni attuali (i valori superiori a 1.000 vengono arrotondati per difetto al centinaio più vicino; per es., i valori compresi tra 1.400 e 1.499 vengono visualizzati come 1,4 k).

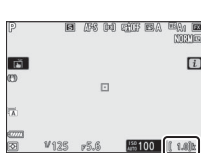

Monitor



Mirino

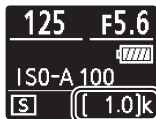

Pannello di controllo

✔ Card di memoria

- Le card di memoria potrebbero essere molto calde dopo l'uso. Prestare la dovuta attenzione durante la rimozione delle card di memoria dalla fotocamera.
- Spegnere l'alimentazione prima di inserire o rimuovere le card di memoria. Non rimuovere le card di memoria dalla fotocamera, non spegnere la fotocamera e non rimuovere o scollegare la fonte di alimentazione durante la formattazione o durante la registrazione, la cancellazione o la copia dei dati in un computer o in un altro dispositivo. La mancata osservanza di queste precauzioni potrebbe provocare la perdita di dati o danni alla fotocamera o alla card.
- Non toccare i terminali della card con le dita o con oggetti metallici.
- Non piegare, non fare cadere, né sottoporre a forti urti.
- Non applicare forza eccessiva all'involucro della card. La mancata osservanza di questa precauzione potrebbe arrecare danni alla card.
- Non esporre ad acqua, calore, alti livelli di umidità o sole diretto.
- Non formattare le card di memoria in un computer.

✔ Card di memoria non presente

Se non è inserita una card di memoria, appare un indicatore "card di memoria non presente" nella visualizzazione di ripresa e [-E-] compare sia nel pannello di controllo sia nella visualizzazione di ripresa.

Collegare un obiettivo

La fotocamera può essere utilizzata con obiettivi baionetta Z-Mount. Prima di collegare o rimuovere gli obiettivi, confermare che l'interruttore di alimentazione della fotocamera sia in posizione **OFF**. Prestare attenzione a non far penetrare polvere all'interno della fotocamera quando l'obiettivo o il tappo corpo sono rimossi e assicurarsi di rimuovere il tappo dell'obiettivo prima di scattare le foto. L'obiettivo generalmente utilizzato nel presente manuale a scopo illustrativo è un NIKKOR Z 24–70 mm f/4 S.

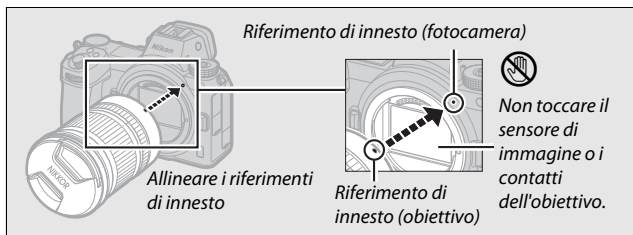
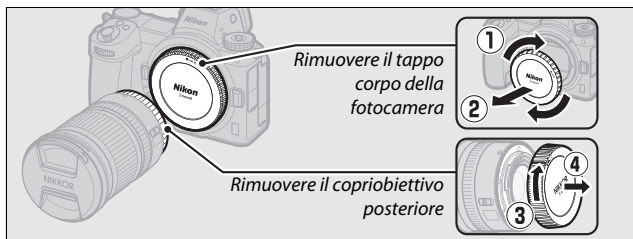

✔ Obiettivi baionetta F-Mount

Assicurarsi di montare l'adattatore baionetta FTZ (in dotazione o disponibile separatamente, □ 228) prima di utilizzare obiettivi baionetta F-Mount. Il tentativo di collegare obiettivi baionetta F-Mount direttamente alla fotocamera potrebbe danneggiare l'obiettivo o il sensore di immagine.

✔ Rimozione degli obiettivi

Prima di rimuovere o sostituire l'obiettivo, assicurarsi che la fotocamera sia spenta. Per rimuovere l'obiettivo, tenere premuto il pulsante di sblocco obiettivo (①) mentre si ruota l'obiettivo in senso orario (②). Dopo aver smontato l'obiettivo, riposizionare i tappi dell'obiettivo e il tappo corpo della fotocamera.

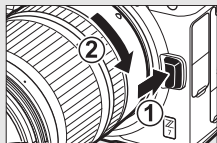

Scegliere una lingua e impostare l'orologio

L'opzione della lingua nel menu impostazioni viene automaticamente selezionata la prima volta in cui sono visualizzati i menu. Scegliere una lingua e impostare l'orologio della fotocamera.

1 Accendere la fotocamera.

Ruotare l'interruttore di alimentazione su **ON**.



2 Selezionare **Lingua (Language)** nel menu impostazioni.

Premere il pulsante **MENU** per visualizzare i menu della fotocamera, quindi selezionare **Lingua (Language)** nel menu impostazioni e premere **⬇** (per informazioni sull'uso dei menu, vedere "Il pulsante **MENU**", 18).

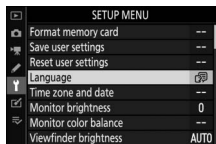
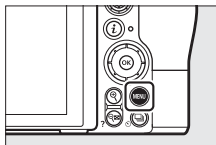

3 Selezionare una lingua.

Premere **⬆** o **⬇** per selezionare la lingua desiderata e premere **OK** (le lingue disponibili variano a seconda del Paese o regione di acquisto iniziale della fotocamera).

4 Selezionare Fuso orario e data.

Selezionare **Fuso orario e data** e premere .

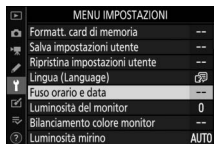

5 Scegliere un fuso orario.

Selezionare **Fuso orario** e scegliere il fuso orario attuale (il display mostra alcune città selezionate nella zona scelta e la differenza tra l'ora nella zona scelta e UTC). Premere  per salvare le modifiche e tornare al menu fuso orario e data.



6 Attivare o disattivare l'ora legale.

Selezionare **Ora legale**, quindi selezionare **Sì** o **No** e premere . Selezionando **Sì** si porta avanti l'orologio di un'ora.

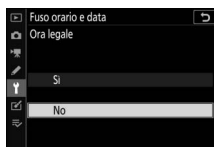

7 Impostare l'orologio.

Selezionare **Data e ora** e utilizzare il multi-selettore per impostare l'orologio. Premere  quando l'orologio è impostato su data e ora attuali (si noti che la fotocamera usa un orologio a 24 ore).

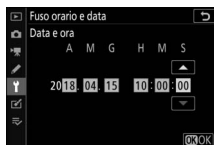

8 Scegliere un formato data.

Per scegliere l'ordine in cui sono visualizzati anno, mese e giorno, selezionare **Formato data**, quindi selezionare l'opzione desiderata e premere **OK**.

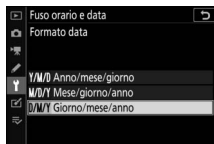

9 Tornare al modo di ripresa.

Premere il pulsante di scatto a metà corsa per ritornare al modo di ripresa.



☑ L'icona ("Orologio non impostato")

L'orologio della fotocamera è alimentato da una fonte di alimentazione autonoma e ricaricabile, che si ricarica se necessario quando la batteria ricaricabile principale è installata. Con due giorni di ricarica, l'orologio sarà alimentato per circa un mese. Se un'icona  lampeggia nel display, l'orologio è stato ripristinato e la data e l'ora registrate con le nuove foto non saranno corrette. Utilizzare l'opzione **Fuso orario e data > Data e ora** nel menu impostazioni per impostare l'orologio sulla data e ora corrette (☐ 151).

🔗 SnapBridge

Utilizzare l'app SnapBridge per sincronizzare l'orologio della fotocamera con l'orologio di uno smartphone o un tablet (smart device). Vedere la guida in linea di SnapBridge per i dettagli.

Fotografia di base e riproduzione

Questo capitolo illustra le procedure di base per scattare e visualizzare foto.

Scatto di foto (modo ^{AUTO})

Seguire gli step riportati di seguito per scattare foto in modo ^{AUTO}  (auto), un modo "inquadra e scatta" automatico nel quale la maggior parte delle impostazioni è controllata dalla fotocamera in risposta alle condizioni di ripresa.

1 Accendere la fotocamera.

Il monitor e il pannello di controllo si illuminano.

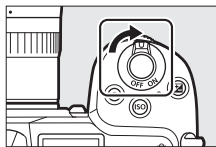

2 Selezionare il modo foto.

Ruotare il selettore del modo foto/filmato su .

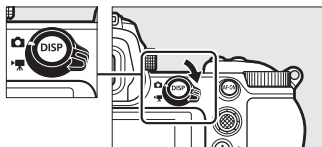

Obiettivi con barilotti ritraibili

Gli obiettivi con barilotti ritraibili devono essere estesi prima dell'uso. Ruotare l'anello zoom dell'obiettivo come indicato finché l'obiettivo non scatta nella posizione estesa.

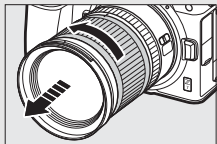

3 Selezionare il modo .

Premendo il pulsante di sblocco ghiera di selezione modo nella parte superiore della fotocamera, ruotare la ghiera di selezione modo su



Ghiera di selezione modo

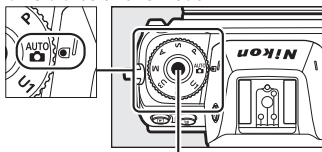

Pulsante di sblocco ghiera di selezione modo

4 Preparare la fotocamera.

Reggere l'impugnatura con la mano destra e con la sinistra sostenere il corpo macchina della fotocamera o l'obiettivo. Portare i gomiti all'interno contro i lati del torace.

Inquadratura di foto nel mirino



Orientamento orizzontale
(paesaggio)



Orientamento verticale (ritratto)

Inquadratura di foto nel monitor



Orientamento orizzontale
(paesaggio)



Orientamento verticale (ritratto)

5 Inquadrare la foto.

Inquadrare lo scatto e utilizzare il selettore secondario o il multi-selettore per posizionare il punto AF sul soggetto.



Punto AF

6 Mettere a fuoco.

Per mettere a fuoco, premere il pulsante di scatto a metà corsa o premere il pulsante **AF-ON** (l'illuminatore ausiliario AF potrebbe accendersi se il soggetto è scarsamente illuminato). Se **AF-S** è selezionato per il modo di messa a fuoco, il punto AF verrà visualizzato in verde se la fotocamera è in grado di mettere a fuoco; se la fotocamera non è in grado di mettere a fuoco, il punto AF lampeggerà in rosso.



L'illuminatore ausiliario AF

Non ostruire l'illuminatore ausiliario AF quando è acceso.

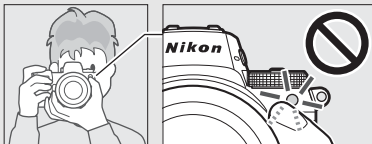

7 Scattare.

Premere in modo regolare il pulsante di scatto fino in fondo per scattare la foto (è possibile scattare una foto anche toccando il monitor: toccare il soggetto da mettere a fuoco, quindi sollevare il dito per rilasciare l'otturatore). La spia di accesso card di memoria si illumina durante la registrazione della foto sulla card di memoria. *Non espellere la card di memoria né rimuovere o scollegare la fonte di alimentazione fino allo spegnimento della spia e al completamento della registrazione.*

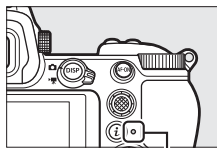

Spia di accesso card di memoria

Il timer di standby

Se non vengono effettuate operazioni per circa 30 secondi, il display si offusca per alcuni secondi prima che il monitor, il mirino e il pannello di controllo si spengano per ridurre il consumo della batteria ricaricabile. Premere il pulsante di scatto a metà corsa per riattivare il display. La durata di tempo prima della scadenza automatica del timer di standby può essere selezionata con la Personalizzazione c3 (**Ritardo spegnimento**) > **Timer di standby**.

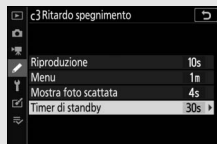

Ripresa di filmati (modo ^{AUTO})

Il modo ^{AUTO}  (auto) può anche essere usato per una semplice registrazione "inquadra e scatta" di un filmato.

1 Accendere la fotocamera.

Il monitor e il pannello di controllo si illuminano.



2 Selezionare il modo filmato.

Ruotare il selettore del modo foto/filmato su . Si noti che i flash esterni opzionali non possono essere utilizzati quando la fotocamera è in modo filmato.

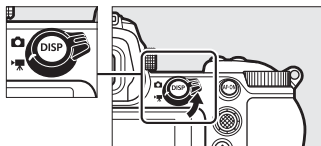

3 Selezionare il modo ^{AUTO} .

Premendo il pulsante di sblocco ghiera di selezione modo nella parte superiore della fotocamera, ruotare la ghiera di selezione modo su

^{AUTO} .

Ghiera di selezione modo

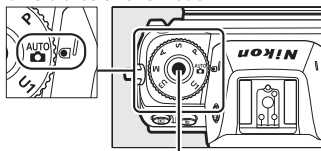

Pulsante di sblocco ghiera di selezione modo

4 Avviare la registrazione.

Premere il pulsante di registrazione filmato per avviare la registrazione. Mentre la registrazione è in corso, la fotocamera visualizza un indicatore di registrazione e il tempo rimanente. La fotocamera può essere rimessa a fuoco in qualsiasi momento durante la registrazione premendo il pulsante **AF-ON** o toccando il soggetto nel display. L'audio viene registrato tramite il microfono incorporato; non coprire il microfono durante la registrazione.

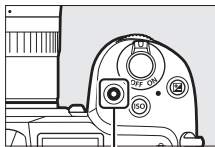

Pulsante di registrazione filmato

Indicatore di registrazione



Tempo rimanente

5 Terminare la registrazione.

Premere nuovamente il pulsante di registrazione filmato per mettere fine alla registrazione. La spia di accesso card di memoria si illumina mentre la fotocamera finisce di salvare il filmato sulla card di memoria. *Non espellere la card di memoria né rimuovere o scollegare la fonte di alimentazione fino allo spegnimento della spia e al completamento della registrazione.*

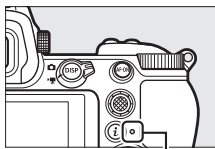
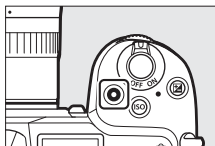

Spia di accesso card di memoria



Un'icona  indica che non è possibile registrare filmati.

In modo filmato, possono essere scattate foto senza interrompere la registrazione premendo il pulsante di scatto fino in fondo. Un'icona  lampeggia nel display quando viene scattata una foto.



Scatto di foto in modo filmato

Si noti che è possibile scattare foto anche quando il soggetto non è messo a fuoco. Le foto vengono registrate in formato JPEG qualità Fine★ alle dimensioni attualmente selezionate per le dimensioni del fotogramma filmato. Nei modi di scatto continuo, la frequenza di avanzamento fotogrammi mentre la registrazione è in pausa varia in base alle opzioni selezionate per **Dimens./freq. fotogrammi**, ma soltanto una foto verrà scattata ogni volta che il pulsante di scatto viene premuto mentre la registrazione è in corso. È possibile scattare fino a 50 foto con ciascun filmato.

Durante la ripresa

Effetto flicker (sfarfallio della luce), righe o distorsioni potrebbero essere visibili nel display e nelle foto e nei filmati ripresi con lampade a fluorescenza, a vapore di mercurio o al sodio oppure con soggetti che sono in movimento, in particolare se viene effettuata una panoramica orizzontale con la fotocamera o se un oggetto si muove orizzontalmente ad alta velocità attraverso l'inquadratura. Potrebbero anche apparire bordi seghettati, colori alterati, *effetto moiré* e punti luminosi. In alcune aree dell'inquadratura potrebbero apparire regioni o righe luminose in presenza di insegne lampeggianti o altre fonti di luce intermittente oppure se il soggetto viene illuminato brevemente da una luce stroboscopica o da altre intense fonti luminose momentanee, mentre rumore (pixel luminosi distribuiti in modo casuale, effetto nebbia o linee) e colori imprevisti potrebbero apparire se si aumenta l'ingrandimento sulla vista attraverso l'obiettivo. L'effetto flicker (sfarfallio della luce) potrebbe verificarsi quando si utilizza il diaframma motorizzato durante la registrazione di filmati.

Evitare di puntare la fotocamera verso il sole o altre fonti di luce molto intense. La mancata osservanza di questa precauzione potrebbe arrecare danni ai circuiti interni della fotocamera.

✓ Registrazione di filmati



La registrazione termina automaticamente quando viene raggiunta la lunghezza massima, quando la card di memoria è piena o se l'obiettivo viene rimosso, viene selezionato un altro modo o se il selettore del modo foto/filmato viene ruotato su . Si noti che il microfono incorporato potrebbe registrare i suoni prodotti dalla fotocamera o dall'obiettivo durante la riduzione vibrazioni, l'autofocus o le modifiche al diaframma.

Riproduzione di base

Foto e filmati possono essere visualizzati sulla fotocamera.

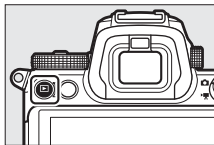

- 1 Premere il pulsante .**
Un'immagine apparirà nel display.



- 2 Visualizzare ulteriori immagini.**
Premere  o  per visualizzare altre immagini. Quando le immagini vengono visualizzate sul monitor, è possibile visualizzare altre immagini facendo scorrere un dito a sinistra o a destra sul display. Per terminare la riproduzione e ritornare al modo di ripresa, premere il pulsante di scatto a metà corsa.







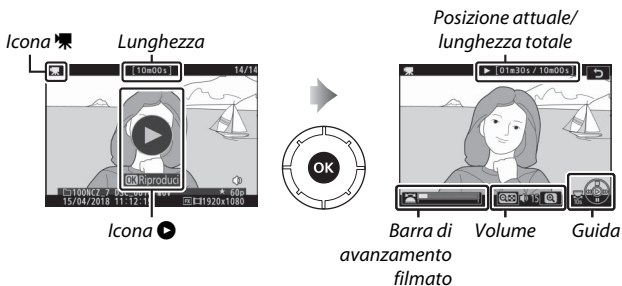







Visualizzazione di filmati

I filmati sono indicati da un'icona . Toccare l'icona  nel monitor o premere  per avviare la riproduzione; la posizione attuale viene visualizzata sulla barra di avanzamento filmato.



È possibile eseguire le seguenti operazioni:

Operazione	Descrizione
Mettere in pausa	Premere  per mettere in pausa la riproduzione.
Riprodurre	Premere  per riprendere la riproduzione quando la riproduzione è in pausa o durante il riavvolgimento/avanzamento.
Riavvolgere/ avanzare	Premere  per riavvolgere,  per avanzare. La velocità aumenta a ogni pressione, da 2x a 4x a 8x a 16x; tenere premuto il controllo per passare all'inizio o alla fine del filmato (il primo fotogramma è indicato da un  nell'angolo superiore destro del display, l'ultimo fotogramma da un ). Se la riproduzione è in pausa, il filmato si riavvolge o avanza di un fotogramma alla volta; tenere premuto il controllo per riavvolgere o avanzare continuamente.
Avviare la riproduzione al rallentatore	Premere  mentre il filmato è in pausa per avviare la riproduzione al rallentatore.
Andare avanti di 10 sec.	Ruotare la ghiera di comando principale di un arresto per passare avanti o indietro di 10 sec.
Passare al primo o all'ultimo fotogramma	Ruotare la ghiera secondaria per passare al primo o all'ultimo fotogramma.
Regolare il volume	Premere  per aumentare il volume,  (?) per diminuirlo.
Rifilare un filmato	Per visualizzare le opzioni di modifica filmato, mettere in pausa la riproduzione, quindi premere il pulsante  .
Uscire	Premere  o  per tornare alla riproduzione a pieno formato.
Ritornare al modo di ripresa	Premere il pulsante di scatto a metà corsa per ritornare al modo di ripresa.

Cancelazione delle foto indesiderate



Premere il pulsante  per cancellare l'immagine attuale. *Si noti che, una volta cancellate, le immagini non possono essere recuperate.*

1 Visualizzare un'immagine che si desidera cancellare.

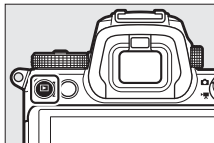
Visualizzare una foto o un filmato che si desidera cancellare come descritto in "Riproduzione di base" ( 49).



2 Cancellare l'immagine.

Premere il pulsante . Verrà visualizzata una finestra di conferma; premere nuovamente il pulsante  per cancellare l'immagine e tornare alla riproduzione. Per uscire senza cancellare l'immagine, premere .

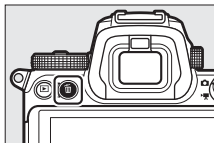

Cancella

Per cancellare le immagini selezionate, tutte le immagini scattate in date selezionate o tutte le immagini in una posizione scelta sulla card di memoria, utilizzare l'opzione **Cancella** nel menu riproduzione.

Impostazioni di base

In questo capitolo vengono trattate le impostazioni di base per la ripresa e la riproduzione.

Messa a fuoco

La messa a fuoco può essere regolata automaticamente, manualmente o utilizzando i comandi touch. Il modo in cui la fotocamera mette a fuoco dipende dalla scelta del modo messa a fuoco e del modo area AF.

Scelta di un modo messa a fuoco

Il modo messa a fuoco controlla il modo in cui la fotocamera mette a fuoco. Il modo messa a fuoco può essere selezionato utilizzando le voci **Modo messa a fuoco** nel menu **i** e nei menu di ripresa foto e filmato (📖 116, 133, 139).



Alle impostazioni predefinite, il modo messa a fuoco può inoltre essere selezionato tenendo premuto il pulsante **Fn2** e ruotando la ghiera di comando principale (📖 24).

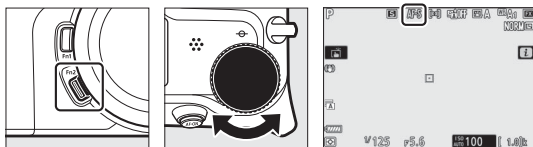

Opzione	Descrizione
AF-S AF singolo	Per soggetti fermi. Premere il pulsante di scatto a metà corsa per mettere a fuoco. Se la fotocamera è in grado di mettere a fuoco, il punto AF passerà dal rosso al verde; la messa a fuoco si blocca quando il pulsante di scatto viene premuto a metà corsa. Se la fotocamera non riesce a mettere a fuoco, il punto AF lampeggia in rosso. Alle impostazioni predefinite, l'otturatore può essere rilasciato soltanto se la fotocamera è in grado di mettere a fuoco (priorità messa a fuoco).

Opzione	Descrizione
AF-C AF continuo	Per soggetti in movimento. La fotocamera mette a fuoco in modo continuo mentre il pulsante di scatto viene premuto a metà corsa; se il soggetto si muove, la fotocamera cercherà di prevedere la distanza finale dal soggetto e regolerà la messa a fuoco come necessario. Alle impostazioni predefinite, è possibile rilasciare l'otturatore indipendentemente dal fatto che il soggetto sia a fuoco o meno (priorità di scatto).
AF-F AF permanente	La fotocamera regola continuamente la messa a fuoco in risposta al movimento del soggetto o alle variazioni della composizione. Quando il pulsante di scatto viene premuto a metà corsa, il punto AF passa dal rosso al verde e la messa a fuoco viene bloccata. Questa opzione è disponibile solo in modo filmato.
MF Messa a fuoco manuale	Mettere a fuoco manualmente (☐ 62). L'otturatore può essere rilasciato indipendentemente dalla messa a fuoco del soggetto.

Autofocus

Il monitor potrebbe schiarirsi o scurirsi mentre la fotocamera mette a fuoco e il punto AF potrebbe a volte essere visualizzato in verde quando la fotocamera non è in grado di mettere a fuoco. La fotocamera potrebbe non essere in grado di mettere a fuoco utilizzando l'autofocus nelle seguenti situazioni:

- Il soggetto contiene linee parallele al lato lungo del fotogramma
- Il soggetto è privo di contrasto
- Il soggetto nel punto AF contiene aree con differenze di luminosità molto forti o include illuminazione spot o un'insegna al neon o un altro tipo di luce che varia in luminosità
- Con lampade a fluorescenza, a vapori di mercurio, a vapori di sodio o simili illuminazioni, appaiono effetto flicker (sfarfallio della luce) o righe
- Viene utilizzato un filtro a croce (stella) o un altro filtro speciale
- Il soggetto appare più piccolo del punto AF
- Il soggetto è dominato da motivi geometrici regolari (per es., tapparelle o una fila di finestre di un grattacielo)

Spegnimento della fotocamera

La posizione di messa a fuoco potrebbe cambiare se si spegne la fotocamera e quindi la si riaccende dopo la messa a fuoco.

AF con scarsa illuminazione

Per migliorare la messa a fuoco quando l'illuminazione è scarsa, selezionare **AF-S** e scegliere **Sì** per la Personalizzazione a11 (**AF con scarsa illuminazione**).



Modo area AF



Il punto AF può essere posizionato utilizzando il selettore secondario (☞ 92) o il multi-selettore. Modo area AF controlla come la fotocamera seleziona il punto AF per l'autofocus. L'impostazione predefinita è **AF a punto singolo**, ma altre opzioni possono essere selezionate utilizzando le voci **Modo area AF** nel menu **i** e nei menu di ripresa foto e filmato (☞ 116, 133, 139).

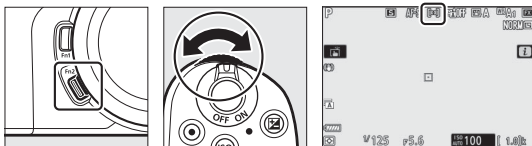



Alle impostazioni predefinite, il modo area AF può inoltre essere selezionato tenendo premuto il pulsante **Fn2** e ruotando la ghiera secondaria (☞ 24).



Opzione	Descrizione
 AF Pinpoint	Consigliato per scatti che riguardano soggetti statici, come edifici, per la fotografia di prodotti in studio o per i primi piani. AF Pinpoint è utilizzato per mettere a fuoco un punto selezionato in modo preciso nell'inquadratura. Questa opzione è disponibile solo quando è selezionato il modo foto e AF singolo viene scelto per Modo messa a fuoco . La messa a fuoco potrebbe essere più lenta rispetto ad AF a punto singolo.
 AF a punto singolo	La fotocamera mette a fuoco un punto selezionato dall'utente. Utilizzare per soggetti statici.

Opzione	Descrizione
 AF ad area dinamica	<p>La fotocamera mette a fuoco un punto selezionato dall'utente. Se il soggetto si sposta brevemente dal punto selezionato, la fotocamera eseguirà la messa a fuoco in base alle informazioni ottenute dai punti AF circostanti. Utilizzare per foto di atleti e altri soggetti attivi che sono difficili da inquadrare utilizzando AF a punto singolo. Questa opzione è disponibile solo quando è selezionato il modo foto e AF continuo viene scelto per Modo messa a fuoco.</p>
 AF area estesa (piccola)	<p>Come per AF a punto singolo, eccetto che la fotocamera mette a fuoco un'area più ampia, dato che le aree di messa a fuoco per AF area estesa (grande) sono più grandi di quelle per AF area estesa (piccola). Utilizzare per le istantanee o per foto di soggetti in movimento che sono difficili da inquadrare utilizzando AF a punto singolo, o in modo filmato per una messa a fuoco regolare</p>
 AF area estesa (grande)	<p>quando si effettuano riprese panoramiche e scatti inclinati o quando si riprendono soggetti in movimento. Se l'area di messa a fuoco selezionata contiene soggetti a distanze diverse dalla fotocamera, la fotocamera assegnerà la priorità al soggetto più vicino.</p>

Opzione	Descrizione
 Area AF auto	<p>La fotocamera rileva automaticamente il soggetto e seleziona l'area di messa a fuoco. Utilizzare in occasioni in cui non si ha il tempo di selezionare personalmente il punto AF, per i ritratti o le istantanee e altre foto improvvisate. La fotocamera dà priorità ai soggetti di ritratto; se viene rilevato un soggetto di ritratto, un bordo ambra che indica il punto AF comparirà intorno al volto del soggetto o, se la fotocamera rileva gli occhi del soggetto, uno o l'altro dei suoi occhi (AF rilevamento volto/occhi; □ 57). È inoltre possibile configurare la fotocamera per rilevare i volti e gli occhi di cani e gatti selezionando Rilevamento animali per la Personalizzazione a4 (Ril. volto/occhi Area AF auto; per ulteriori informazioni, vedere "AF rilevamento volto/occhi di animali", □ 58). Il rilevamento del volto e degli occhi consente all'utente di concentrarsi sulla composizione e sull'espressione del soggetto quando si fotografano soggetti di ritratto umani e animali attivi. La funzione di inseguimento del soggetto (□ 59) può essere attivata premendo il pulsante  o premendo un pulsante al quale è stato assegnato AF a inseguimento del soggetto tramite la Personalizzazione f2 o g2 (Assegnaz. contr. personalizz.). AF a inseguimento soggetto può essere assegnato ai pulsanti Fn1 e Fn2 sulla fotocamera o sull'obiettivo.</p>

 □: **il punto AF centrale**

In tutti i modi area AF tranne **Area AF auto**, un punto appare nel punto AF quando questo si trova al centro dell'inquadratura.

 **Selezione rapida dei punti AF**

Per una selezione più veloce dei punti AF, scegliere **Punti alternati** per la Personalizzazione a5 (**Punto AF usato**) per utilizzare solo un quarto dei punti AF disponibili (il numero di punti disponibili per **AF area estesa (grande)** non cambia). Se si preferisce utilizzare il selettore secondario per la selezione dei punti AF, è possibile scegliere **Selez. punto AF centrale** per la Personalizzazione f2 (**Assegnaz. contr. personalizz.**) > **Centro selettore secondario** per consentire al centro del selettore secondario di essere utilizzato per selezionare rapidamente il punto AF centrale.

■ AF rilevamento volto/occhi

Quando si fotografano soggetti di ritratto con **Area AF auto**, utilizzare la Personalizzazione a4 (**Ril. volto/occhi Area AF auto**) per scegliere se la fotocamera rileva i volti e gli occhi (AF rilevamento volto/occhi) o solo i volti (AF rilevamento volti). Se è selezionato **Con rilevamento volto/occhi** e viene rilevato un soggetto di ritratto, un bordo ambra che indica il punto AF comparirà intorno al volto del soggetto o, se la fotocamera rileva gli occhi del soggetto, intorno all'uno o all'altro dei suoi occhi (AF rilevamento volto/occhi). I volti rilevati quando è selezionato **Con rilevamento del volto** sono indicati in modo simile da un punto AF ambra. Se si seleziona **AF-C** per modo di messa a fuoco, il punto AF si illuminerà in ambra quando vengono rilevati volti o occhi, mentre se si seleziona **AF-S**, il punto AF diventerà verde quando la fotocamera mette a fuoco.

Se viene rilevato più di un soggetto di ritratto o più di un occhio, le icone ◀ e ▶ compariranno sul punto AF e sarà possibile posizionare il punto AF su un volto o su un occhio diverso premendo ◀ o ▶. Se il soggetto distoglie lo sguardo dopo che il volto è stato rilevato, il punto AF si sposta per seguire questo movimento.

Durante la riproduzione, è possibile ingrandire il volto o l'occhio utilizzato per la messa a fuoco premendo OK.

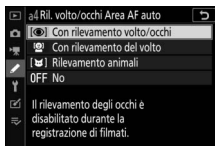

Punto AF

☑ AF rilevamento volto/occhi

Il rilevamento occhi non è disponibile in modo filmato. Il rilevamento occhi e volto potrebbe non funzionare come previsto se:

- il volto del soggetto occupa una parte molto grande o molto piccola dell'inquadratura,
- il volto del soggetto è scarsamente o eccessivamente illuminato,
- il soggetto indossa occhiali o occhiali da sole,
- il volto del soggetto o gli occhi sono coperti da capelli o altri oggetti, o
- il soggetto si muove troppo durante la ripresa.

■ AF rilevamento volto/occhi di animali

Se **Rilevamento animali** è selezionato per la Personalizzazione a4 (**Ril. volto/occhi Area AF auto**) e la fotocamera rileva un cane o un gatto, un bordo ambra che indica il punto AF comparirà intorno al volto del soggetto o, se la fotocamera rileva gli occhi del soggetto, intorno all'uno o all'altro dei suoi occhi. Se si seleziona **AF-C** per modo di messa a fuoco, il punto AF si illuminerà in ambra quando vengono rilevati volti o occhi, mentre se si seleziona **AF-S**, il punto AF diventerà verde quando la fotocamera mette a fuoco.

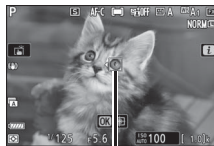

Punto AF

Se viene rilevato più di un animale o più di un occhio, le icone ◀ e ▶, compariranno sul punto AF e sarà possibile posizionare il punto AF su un volto o su un occhio diverso premendo ◀ o ▶.

Durante la riproduzione, è possibile ingrandire il volto o l'occhio utilizzato per la messa a fuoco premendo OK.

☑ AF rilevamento animali

Il rilevamento occhi per gli animali non è disponibile in modo filmato. Il rilevamento del volto e degli occhi degli animali potrebbe non riuscire a rilevare i volti o gli occhi di alcune razze e potrebbe non funzionare come previsto se:

- il volto del soggetto occupa una parte molto grande o molto piccola dell'inquadratura,
- il volto del soggetto è scarsamente o eccessivamente illuminato,
- il volto del soggetto o gli occhi sono coperti da pelo o altri oggetti,
- gli occhi del soggetto sono di colore simile al resto del volto, oppure
- il soggetto si muove troppo durante la ripresa.

La luce dell'illuminatore ausiliario AF potrebbe influire negativamente sugli occhi di alcuni animali; si consiglia di selezionare **No** per la Personalizzazione a12 (**illuminatore AF incorporato**).

■ Inseguimento del soggetto

Quando **Area AF auto** è selezionato per **Modo area AF**, premendo **OK** si attiva il focus tracking. Il punto AF cambierà a un reticolo bersaglio; posizionare il reticolo sul bersaglio e premere nuovamente **OK** o premere il pulsante **AF-ON** per avviare l'inseguimento. Il punto AF insegue il soggetto selezionato mentre si muove nell'inquadratura (nel caso di soggetti di ritratto, la messa a fuoco insegue il volto del soggetto). Per terminare l'inseguimento e selezionare il punto AF centrale, premere **OK** una terza volta. Per uscire dal modo di inseguimento soggetto, premere il pulsante **Q** (?).



Se **AF-C** è selezionato per modo di messa a fuoco durante la fotografia di immagini fisse e l'inseguimento viene avviato utilizzando il pulsante **AF-ON** o premendo il pulsante di scatto a metà corsa, la fotocamera insegue il soggetto solo mentre il controllo viene premuto. Rilasciando il controllo si ritorna al punto AF selezionato prima di avviare l'inseguimento.

Inseguimento del soggetto

La fotocamera potrebbe non essere in grado di inseguire i soggetti se questi si muovono velocemente, escono dall'inquadratura o sono oscurati da altri oggetti, si modificano visibilmente in dimensione, colore o luminosità oppure sono troppo piccoli, troppo grandi, troppo chiari, troppo scuri o hanno colori o luminosità simili a quelli dello sfondo.

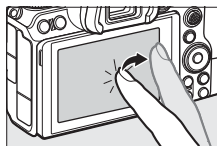

Toccare per scattare

I comandi touch possono essere usati per la messa a fuoco e il rilascio dell'otturatore. Toccare il display per mettere a fuoco, quindi sollevare il dito per rilasciare l'otturatore.



Toccare l'icona mostrata nell'illustrazione per scegliere l'operazione eseguita toccando il display nel modo di ripresa. Scegliere fra le seguenti opzioni:



- : toccare il display per posizionare il punto AF e mettere a fuoco (se viene rilevato un volto, la fotocamera mette a fuoco il volto più vicino al punto selezionato). La messa a fuoco si blocca mentre il dito rimane sul display; sollevare il dito per rilasciare l'otturatore. Disponibile solo in modo foto.
-  AF: come sopra, tranne che sollevare il dito dal display non rilascia l'otturatore. Se area AF auto è selezionato per modo area AF, la fotocamera insegue il soggetto selezionato mentre si muove nell'inquadratura; per passare a un altro soggetto, toccarlo nel display.
-  OFF: toccare per scattare disattivato.

Ripresa di immagini con le opzioni di ripresa con tocco

Il pulsante di scatto può essere utilizzato per mettere a fuoco e scattare foto anche quando l'icona  viene visualizzata per indicare che le opzioni di ripresa con tocco sono attive. Le opzioni di ripresa con tocco possono essere usate solo per scattare foto una alla volta e non possono essere utilizzate per la messa a fuoco manuale o per scattare foto durante la registrazione di filmati; per la fotografia in sequenza o per scattare foto durante la registrazione di filmati, utilizzare il pulsante di scatto.

Nei casi in cui la fotocamera ha rilevato un occhio utilizzando il rilevamento occhio o il rilevamento occhio di un animale, la fotocamera potrebbe non riuscire a mettere a fuoco sull'occhio selezionato utilizzando i comandi touch, nel qual caso potrebbe essere necessario utilizzare il multi-selettore.

Nel modo autoscatto, la messa a fuoco si blocca sul soggetto selezionato quando si tocca il monitor e viene ripreso il numero di scatti attualmente selezionato in modo autoscatto a partire da circa 10 secondi dopo il momento in cui si solleva il dito dal display.

Messa a fuoco manuale

La messa a fuoco manuale può essere utilizzata quando l'autofocus non produce i risultati desiderati. Posizionare il punto AF sul soggetto e ruotare l'anello di messa a fuoco o l'anello di controllo fino a quando il soggetto non è messo a fuoco.

Per una maggiore precisione, premere il pulsante  per ingrandire la vista attraverso l'obiettivo.

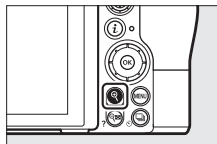
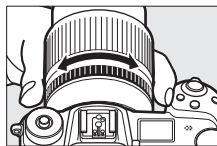

Quando il soggetto è messo a fuoco, il punto AF si illumina in verde e l'indicatore di messa a fuoco (●) appare nel display.

Indicatore di messa a fuoco	Descrizione
●	Soggetto messo a fuoco.
▶	Il punto AF è tra la fotocamera e il soggetto.
◀	Il punto AF è dietro al soggetto.
▶ ◀ (lampeggia)	La fotocamera non è in grado di determinare se il soggetto è messo a fuoco.

Indicatore della distanza di messa a fuoco

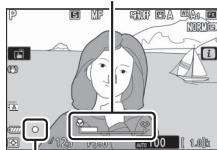

Indicatore di messa a fuoco

Quando si utilizza la messa a fuoco manuale con soggetti non adatti per l'autofocus, si noti che l'indicatore di messa a fuoco (●) potrebbe essere visualizzato quando il soggetto non è messo a fuoco. Ingrandire la vista attraverso l'obiettivo e controllare la messa a fuoco. Si consiglia l'uso di un treppiedi quando la fotocamera ha difficoltà a mettere a fuoco.

✔ Obiettivi con selezione del modo messa a fuoco

La messa a fuoco manuale può essere selezionata utilizzando i controlli sull'obiettivo.

✔ Posizione del piano focale

Per determinare la distanza tra il soggetto e la fotocamera, misurare prendendo come riferimento l'indicatore del piano focale (☉) sul corpo macchina della fotocamera. La distanza fra la flangia di innesto obiettivo e il piano focale è di 16 mm.

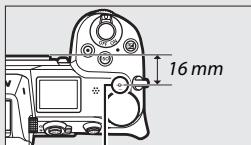

Indicatore del piano focale

✔ Peaking di messa a fuoco

Se il peaking di messa a fuoco viene attivato utilizzando la Personalizzazione d10 (**Alte luci peaking**), gli oggetti che sono messi a fuoco saranno indicati da contorni colorati in modo messa a fuoco manuale. Si noti che alte luci peaking potrebbe non essere visualizzato se la fotocamera non è in grado di rilevare i contorni; in questo caso la messa a fuoco può essere controllata tramite la vista attraverso l'obiettivo nel display.

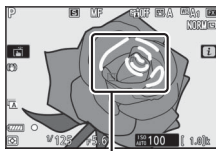

Area messa a fuoco

Bilanciamento del bianco

Il bilanciamento del bianco garantisce che gli oggetti bianchi appaiano bianchi, a prescindere dal colore della fonte luminosa. L'impostazione predefinita (WB A1) è consigliata per la maggior parte delle fonti luminose. Se non è possibile ottenere i risultati desiderati con il bilanciamento del bianco automatico, scegliere un'altra opzione come descritto di seguito.

Il bilanciamento del bianco può essere selezionato con le voci **Bilanciamento del bianco** nel menu **i** e nei menu di ripresa foto e filmato (📖 101, 129, 136).

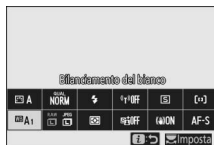

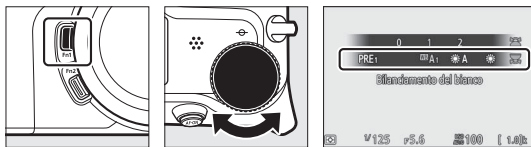

Alle impostazioni predefinite, il bilanciamento del bianco può inoltre essere selezionato tenendo premuto il pulsante **Fn1** e ruotando la ghiera di comando principale (📖 24).

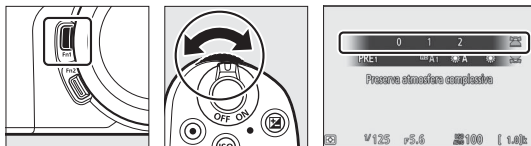

Quando è selezionato **WB A (Auto)**, **☀ (Fluorescenza)**, **K (Temperatura di colore)** o **PRE (Premisurazione manuale)**, è possibile scegliere un'opzione secondaria tenendo premuto il pulsante **Fn1** e ruotando la ghiera secondaria.



Opzione	K*	Descrizione
 A Auto		Il bilanciamento del bianco viene regolato automaticamente per ottenere risultati ottimali con la maggior parte delle fonti luminose. Quando si utilizza un flash esterno opzionale, il bilanciamento del bianco sarà regolato in base all'illuminazione prodotta dal flash.
Preserva bianco (riduci colori caldi)	3.500–8.000	Eliminare la dominante di colore calda prodotta dall'illuminazione a incandescenza.
Preserva atmosfera complessiva		Preservare parzialmente la dominante di colore calda prodotta dall'illuminazione a incandescenza.
Preserva colore luci calde		Preservare la dominante di colore calda prodotta dall'illuminazione a incandescenza.
 A Luce naturale auto	4.500–8.000	Quando è utilizzata con luce naturale, questa opzione produce colori più vicini a quelli visti a occhio nudo.
 Sole diretto	5.200	Utilizzare con soggetti illuminati da sole diretto.
 Nuvoloso	6.000	Utilizzare in presenza di luce solare filtrata da nuvole.
 Ombra	8.000	Utilizzare in presenza di luce solare, con soggetti in ombra.
 Incandescenza	3.000	Utilizzare in presenza di luce a incandescenza.
 Fluorescenza		Utilizzare in presenza di luce a fluorescenza; scegliere il tipo di lampadina in base alla fonte di luce.
Lampade ai vapori di sodio	2.700	
Fluorescenza calda-bianca	3.000	
Fluorescenza bianca	3.700	
Fluorescenza fredda-bianca	4.200	
Fluorescenza bianca diurna	5.000	
Fluorescenza luce diurna	6.500	
Alta temp. a vapori merc.	7.200	
  Flash	5.400	Utilizzare con illuminazione stroboscopica da studio e altre unità flash di grandi dimensioni.

* Temperatura di colore. Tutti i valori sono approssimativi e non riflettono la regolazione fine (se applicabile).

Opzione	K*	Descrizione
K Temperatura di colore	2.500–10.000	Scegliere la temperatura di colore da un elenco di valori o tenendo premuto il pulsante Fn1 e ruotando la ghiera secondaria.
PRE Premisurazione manuale	—	Misurare il bilanciamento del bianco per soggetto o fonte di luce (premere e tenere premuto il pulsante Fn1 per entrare in modo di misurazione diretta, □ 104), copiare il bilanciamento del bianco da una foto esistente o scegliere un valore esistente tenendo premuto il pulsante Fn1 e ruotando la ghiera secondaria.

* Temperatura di colore. Tutti i valori sono approssimativi e non riflettono la regolazione fine (se applicabile).

WB A ("Auto")

Le info foto per foto scattate utilizzando il bilanciamento del bianco automatico elencano la temperatura di colore selezionata dalla fotocamera al momento dello scatto della foto. È possibile utilizzare questa funzione come riferimento quando si sceglie un valore per **Temperatura di colore**. Per visualizzare i dati di ripresa durante la riproduzione, andare a **Opzioni di visualizz. in riprod.** nel menu di riproduzione e selezionare **Dati di ripresa**.

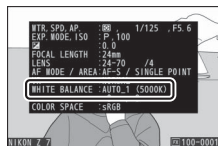

☀️ A ("Luce naturale auto")

☀️ A (Luce naturale auto) potrebbe non produrre i risultati desiderati con luce artificiale. Scegliere **WB A (Auto)** o un'opzione che corrisponda alla fonte di luce.

☀️ Illuminazione flash negli studi

WB A (Auto) potrebbe non produrre i risultati desiderati con grandi unità flash da studio. Utilizzare il bilanciamento del bianco premisurato o impostare il bilanciamento del bianco su **WB ⚡ (Flash)** e usare la regolazione fine per regolare il bilanciamento del bianco.

Regolazione fine del bilanciamento del bianco

Con impostazioni diverse da **Temperatura di colore**, il bilanciamento del bianco può essere regolato finemente mediante le voci **Bilanciamento del bianco** nel menu **i** e nei menu di ripresa foto e filmato (☐ 102).

Temperatura di colore

Il colore percepito di una fonte luminosa varia in base all'osservatore e ad altre condizioni. La temperatura di colore è una misura oggettiva del colore di una fonte luminosa, definita in riferimento alla temperatura alla quale un oggetto dovrebbe essere riscaldato per irradiare luce alla stessa lunghezza d'onda. Mentre le fonti di luce con una temperatura di colore intorno a 5.000–5.500 K appaiono bianche, fonti di luce con una temperatura di colore più bassa, come le lampadine a incandescenza, appaiono leggermente gialle o rosse. Le fonti luminose con una temperatura di colore più alta appaiono sfumate di blu.

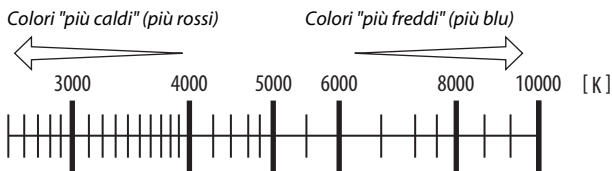

In generale, scegliere valori più bassi se le immagini hanno una dominante rossa o per rendere intenzionalmente i colori più freddi, valori più alti se le immagini si tingono di blu o per rendere i colori intenzionalmente più caldi.

Fotografia silenziosa

Per attivare l'otturatore elettronico ed eliminare il rumore e le vibrazioni causati dal funzionamento dell'otturatore meccanico, selezionare **Sì** per **Fotografia silenziosa** nel menu di ripresa foto.

Indipendentemente dall'impostazione scelta per **Opzioni segnale acustico** nel menu impostazioni, non viene emesso alcun segnale acustico quando la fotocamera mette a fuoco o mentre l'autoscatto esegue il conto alla rovescia. Si noti che l'otturatore elettronico verrà utilizzato indipendentemente dall'opzione selezionata per la Personalizzazione d5 (**Tipo otturatore**).

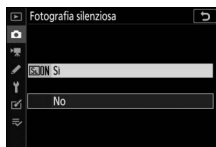

Viene visualizzata un'icona quando la fotografia silenziosa è attiva. In modi di scatto diversi da **Continuo H (esteso)**, il display si oscura brevemente quando l'otturatore viene rilasciato per segnalare che una foto è stata scattata.



L'attivazione della fotografia silenziosa cambia le frequenze di avanzamento fotogrammi per i modi di scatto continuo (88) e disattiva alcune funzionalità, tra cui il flash, la riduzione disturbo su esposizioni lunghe e la riduzione dell'effetto flicker (sfarfallio della luce).

Fotografia silenziosa

Selezionando **Si** per **Fotografia silenziosa** si silenzia l'otturatore, ma questo non assolve i fotografi dalla necessità di rispettare la privacy e i diritti di immagine dei loro soggetti. Sebbene il rumore dell'otturatore meccanico sia silenziato, altri suoni potrebbero essere comunque udibili, per esempio durante l'autofocus o la regolazione del diaframma oppure se viene premuto il pulsante MENU o  quando un'opzione diversa da **No** è selezionata per **Riduzione vibrazioni**. Durante la fotografia silenziosa, effetto flicker (sfarfallio della luce), righe o distorsioni potrebbero essere visibili nel display e nella foto finale con lampade a fluorescenza, a vapore di mercurio o al sodio oppure se la fotocamera o il soggetto si muovono durante la ripresa. Potrebbero apparire anche bordi distorti, colori alterati, *effetto moiré* e punti luminosi. Potrebbero apparire regioni luminose o righe in alcune aree del fotogramma con insegne lampeggianti e altre fonti di luce intermittente oppure se il soggetto viene illuminato brevemente da una luce stroboscopica o da altre intense fonti di luce momentanee.

Classificazione delle immagini

Le immagini selezionate possono essere classificate o contrassegnate come candidate per la successiva cancellazione. La classificazione può essere visualizzata anche in Capture NX-D e ViewNX-i. Le immagini protette non possono essere classificate.

1 Selezionare una foto.

Premere il pulsante  per avviare la riproduzione e visualizzare un'immagine che si desidera classificare.

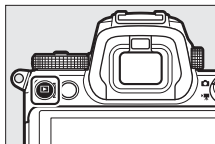

2 Visualizzare il menu *i*.

Premere il pulsante *i* per visualizzare il menu *i*.

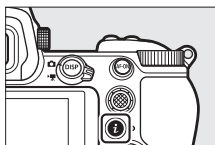

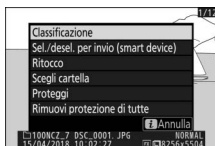

3 Selezionare **Classificazione**.

Selezionare **Classificazione** e premere .



4 Scegliere una classificazione.

Ruotare la ghiera di comando principale per scegliere una classificazione da zero a cinque stelle, oppure selezionare  per contrassegnare l'immagine come candidata per la successiva cancellazione. Premere  per completare l'operazione.



Protezione contro la cancellazione delle foto

Utilizzare l'opzione **Proteggi** nel menu **i** per proteggere le immagini dalla cancellazione accidentale. Si noti che ciò **NON** impedisce la cancellazione delle immagini quando la card di memoria viene formattata.

1 Selezionare una foto.

Premere il pulsante  per avviare la riproduzione e visualizzare un'immagine che si desidera proteggere.

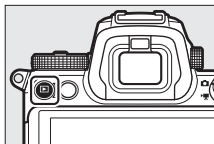

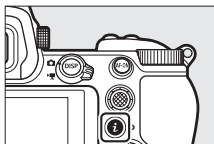

2 Visualizzare il menu **i**.

Premere il pulsante **i** per visualizzare il menu **i**.



3 Selezionare **Proteggi**.

Selezionare **Proteggi** e premere . Le immagini protette sono indicate da un'icona ; per rimuovere la protezione, visualizzare l'immagine e ripetere gli step 2 e 3.



Rimozione della protezione da tutte le foto

Per rimuovere la protezione da tutte le immagini nella cartella o nelle cartelle correntemente selezionate per **Cartella di riproduzione** nel menu riproduzione, selezionare **Rimuovi protezione di tutte** nel menu **i**.

Controlli di ripresa

Questo capitolo descrive i controlli che possono essere usati durante la ripresa.

La ghiera di selezione modo

Premere il pulsante di sblocco ghiera di selezione modo e ruotare la ghiera di selezione modo per scegliere tra i seguenti modi:

- **Auto:** un modo "inquadra e scatta" nel quale la fotocamera imposta l'esposizione e la tinta (☞ 41, 45).
- **P Auto programmato:** la fotocamera imposta tempo di posa e diaframma per un'esposizione ottimale. Consigliato per le istantanee e in altre situazioni in cui vi sia poco tempo per regolare le impostazioni della fotocamera.
- **S Auto a priorità di tempi:** l'utente sceglie il tempo di posa; la fotocamera seleziona il diaframma per ottenere i migliori risultati. Utilizzare per bloccare o rendere confuso il movimento.
- **A Auto priorità diaframmi:** l'utente sceglie il diaframma; la fotocamera seleziona il tempo di posa per ottenere i migliori risultati. Utilizzare per rendere confusi gli sfondi o per mettere a fuoco sia i primi piani sia lo sfondo.
- **M Manuale:** l'utente controlla sia il tempo di posa sia il diaframma. Impostare il tempo di posa su "Posa B" o "Posa T" per esposizioni lunghe.
- **U1, U2, U3 Modi impostazioni utente:** assegnare impostazioni utilizzate frequentemente a queste posizioni per un richiamo rapido.

Ghiera di selezione modo

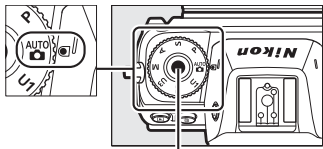

Pulsante di sblocco ghiera di selezione modo

P: Auto programmato

In questo modo, la fotocamera regola automaticamente tempo di posa e diaframma in base a un programma integrato per garantire un'esposizione ottimale nella maggior parte delle situazioni. Diverse combinazioni di tempo di posa e diaframma che producono la stessa esposizione possono essere selezionate ruotando la ghiera di comando principale ("programma flessibile"). Quando è attivo il programma flessibile, viene visualizzato un indicatore del programma flessibile (*). Per ripristinare le impostazioni predefinite del tempo di posa e del diaframma, ruotare la ghiera di comando principale finché l'indicatore non è più visualizzato, scegliere un altro modo o spegnere la fotocamera.



S: Auto a priorità di tempi

Nel modo auto a priorità di tempi, l'utente sceglie il tempo di posa, mentre la fotocamera seleziona automaticamente il diaframma che produrrà l'esposizione ottimale. Per scegliere un tempo di posa, ruotare la ghiera di comando principale. Il tempo di posa può essere impostato su "x200" o su valori compresi fra 30 sec. e 1/8.000 sec. e può essere bloccato all'impostazione selezionata (☞ 148).



Monitor



Pannello di controllo

A: Auto priorità diaframmi

Nel modo auto priorità diaframmi, l'utente seleziona il diaframma, mentre la fotocamera seleziona automaticamente il tempo di posa per produrre l'esposizione ottimale. Per scegliere un valore del diaframma compreso tra il minimo e il massimo per l'obiettivo, ruotare la ghiera secondaria. Il diaframma può essere bloccato all'impostazione selezionata (📖 148).



Monitor

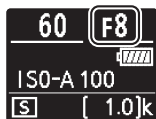

Pannello di controllo

Impostazioni dell'esposizione in modo filmato

Le seguenti impostazioni dell'esposizione possono essere regolate in modo filmato:

	Diaframma	Tempo di posa	Sensibilità ISO
P, S ¹	—	—	— ^{2,3}
A	✓	—	— ^{2,3}
M	✓	✓	✓ ^{3,4}

- 1 L'esposizione per il modo **S** è equivalente a quella del modo **P**.
- 2 Il limite superiore della sensibilità ISO può essere selezionato utilizzando l'opzione **Impostazioni sensibilità ISO > Sensibilità massima** nel menu di ripresa filmato.
- 3 Indipendentemente dall'opzione scelta per **Impostazioni sensibilità ISO > Sensibilità massima** o per **Sensibilità ISO (modo M)**, il limite superiore quando **Si** è selezionato per **VR elettronico** nel menu di ripresa filmato è ISO 25600 (Z7) o 51200 (Z6).
- 4 Se **Si** è selezionato per **Impostazioni sensibilità ISO > Contr. auto ISO (modo M)** nel menu di ripresa filmato, il limite superiore della sensibilità ISO può essere selezionato usando l'opzione **Sensibilità massima**.

M: Manuale



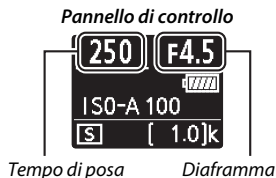
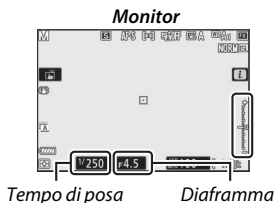

Nel modo di esposizione manuale, l'utente controlla sia il tempo di posa sia il diaframma. Ruotare la ghiera di comando principale per scegliere un tempo di posa e la ghiera secondaria per impostare il diaframma. Il tempo di posa può essere impostato su "×200" o su valori compresi tra 30 sec. e $\frac{1}{8.000}$ sec., oppure l'otturatore può essere tenuto aperto a tempo indefinito per un'esposizione lunga (☐ 80). Il diaframma può essere impostato su valori compresi tra il valore minimo e massimo per l'obiettivo. Utilizzare gli indicatori di esposizione per verificare l'esposizione.



Tempo di posa e diaframma possono essere bloccati alle impostazioni selezionate.

✓ Indicatori di esposizione

Gli indicatori di esposizione mostrano se la foto sarà sottoesposta o sovraesposta con le impostazioni attuali. A seconda dell'opzione scelta per la Personalizzazione b1 (**Step EV in esposizione**), l'intensità di sovra o sottoesposizione è mostrata in incrementi di $\frac{1}{3}$ o $\frac{1}{2}$ EV. Se i limiti del sistema di misurazione esposimetrica vengono superati, i display lampeggiano.

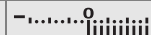
	Personalizzazione b1 impostata su "1/3 step"		
	Esposizione ottimale	Sottoesposizione di $\frac{1}{3}$ EV	Sovraesposizione di più di 3 EV
Monitor			
Mirino			

🔍 Controllo automatico ISO (Modo M)

Quando è attivato il controllo automatico ISO (☑ 84), la sensibilità ISO verrà automaticamente regolata per ottenere un'esposizione ottimale al tempo di posa e al diaframma selezionati.

Impostazioni utente: modi U1, U2 e U3

Assegnare le impostazioni utilizzate frequentemente alle posizioni **U1**, **U2** e **U3** sulla ghiera di selezione modo.

■ **Salvataggio delle impostazioni utente**

Seguire gli step riportati di seguito per salvare le impostazioni:

1 Selezionare un modo.

Ruotare la ghiera di selezione modo sul modo desiderato.

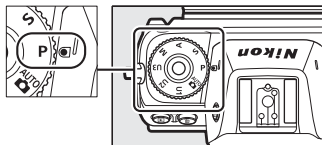

2 Regolare le impostazioni.

Effettuare le regolazioni desiderate alle impostazioni della fotocamera, compresi:

- le opzioni del menu di ripresa foto,
- le opzioni del menu di ripresa filmato,
- le Personalizzazioni e
- modo di ripresa, tempo di posa (modi **S** e **M**), diaframma (modi **A** e **M**), programma flessibile (modo **P**), compensazione dell'esposizione e compensazione flash.

3 Selezionare **Salva impostazioni utente**.

Selezionare **Salva impostazioni utente** nel menu impostazioni e premere .

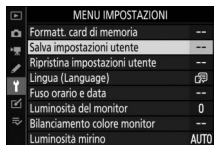

4 Selezionare una posizione.

Selezionare **Salva in U1**, **Salva in U2** o **Salva in U3** e premere .

5 Salvare le impostazioni utente.

Selezionare **Salva impostazioni** e premere **OK** per assegnare le impostazioni selezionate negli step 1 e 2 alla posizione della ghiera di selezione modo selezionata nello step 4.

Richiamo delle impostazioni utente

Ruotando la ghiera di selezione modo su **U1**, **U2** o **U3** si richiamano le ultime impostazioni salvate in tale posizione.

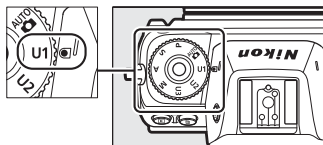

Ripristino delle impostazioni utente

Per ripristinare le impostazioni per **U1**, **U2** o **U3** ai valori predefiniti:

1 Selezionare Ripristina impostazioni utente.

Selezionare **Ripristina impostazioni utente** nel menu impostazioni e premere **OK**.

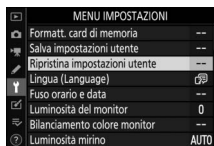

2 Selezionare una posizione.

Selezionare **Ripristina U1**, **Ripristina U2** o **Ripristina U3** e premere **OK**.

3 Ripristinare le impostazioni utente.

Selezionare **Reset** e premere **OK** per ripristinare le impostazioni predefinite per la posizione selezionata. La fotocamera funzionerà in modo **P**.

Impostazioni utente

Ciò che segue non può essere salvato in **U1, U2** o **U3**.

Menu di ripresa foto:

- Cartella di memorizzazione
- Scegli area immagine
- Gestisci Picture Control
- Esposizione multipla
- Riprese intervallate
- Ripresa time-lapse
- Ripresa con cambio messa a fuoco

Menu di ripresa filmato:

- Scegli area immagine
- Gestisci Picture Control

Esposizioni lunghe (modo M)

Selezionare i seguenti tempi di posa per esposizioni lunghe di luci in movimento, stelle, scenari notturni o fuochi d'artificio.

- **Posa B:** l'otturatore rimane aperto mentre il pulsante di scatto viene tenuto premuto.
- **Posa T:** l'esposizione si avvia quando il pulsante di scatto viene premuto e termina quando il pulsante viene premuto una seconda volta.



- **Tempo di posa:** posa B (esposizione 35 secondi)
- **Diaframma:** f/25

Per evitare sfocature, innestare la fotocamera su un treppiedi o utilizzare un telecomando wireless, un cavo di scatto o un altro dispositivo di rilascio remoto opzionale. Nikon consiglia anche di utilizzare una batteria ricaricabile completamente carica o un adattatore CA e un connettore di alimentazione opzionali per evitare perdita di alimentazione mentre l'otturatore è aperto. Si noti che il disturbo (macchie luminose, pixel luminosi distribuiti in modo casuale o effetto nebbia) potrebbe essere presente in esposizioni lunghe. Punti luminosi ed effetto nebbia possono essere ridotti scegliendo **Si** per **NR su esposizioni lunghe** nel menu di ripresa foto.

1 Preparare la fotocamera.

Innestare la fotocamera su un treppiedi oppure collocarla su una superficie piana e stabile.

2 Selezionare il modo M.

Ruotare la ghiera di selezione modo su **M**.

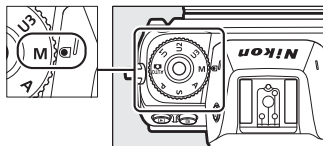

3 Scegliere un tempo di posa.

Ruotare la ghiera di comando principale per scegliere un tempo di posa di **Bulb** (Posa B) o **Time** (Posa T).

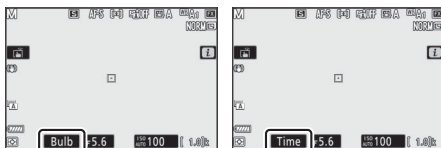

Posa B

Posa T

4 Aprire l'otturatore.

Posa B: dopo la messa a fuoco, premere il pulsante di scatto fino in fondo. Tenere premuto il pulsante di scatto fino al termine dell'esposizione.

Posa T: premere il pulsante di scatto fino in fondo.

5 Chiudere l'otturatore.

Posa B: rimuovere il dito dal pulsante di scatto.

Posa T: premere il pulsante di scatto fino in fondo.

Il pulsante ISO (Sensibilità ISO)

Tenere premuto il pulsante **ISO** e ruotare la ghiera di comando principale per regolare la sensibilità alla luce della fotocamera in base all'intensità di luce disponibile.

L'impostazione attuale viene mostrata nella visualizzazione di ripresa e nel pannello di controllo. Scegliere da impostazioni comprese tra ISO 64 e ISO 25600 (o, nel caso della Z 6, tra ISO 100 e ISO 51200); impostazioni da circa 0,3 a 1 EV al di sotto del più basso di questi valori e da 0,3 a 2 EV sopra il valore massimo sono inoltre disponibili per situazioni speciali. Il modo **AUTO**  offre un'opzione aggiuntiva **ISO-A** (auto).

Pulsante ISO

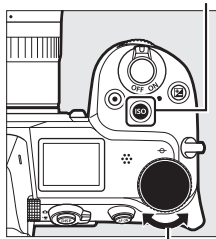

Ghiera di comando principale



Sensibilità ISO

Più è alta la sensibilità ISO e meno luce è necessaria per produrre un'esposizione, permettendo tempi di posa più veloci o diaframmi più chiusi, ma l'immagine sarà con maggiore probabilità influenzata da disturbi (pixel luminosi distribuiti in modo casuale, effetto nebbia o linee). Il disturbo si presenta con maggiore frequenza a impostazioni tra **Hi 0,3** e **Hi 2**.

Hi 0,3–Hi 2

I valori da **Hi 0,3** a **Hi 2** corrispondono alle sensibilità ISO 0,3–2 EV sopra il valore numerico più alto. **Hi 0,3** è equivalente a ISO 32000 (Z 7) o 64000 (Z 6), **Hi 2** a ISO 102400 (Z 7) o 204800 (Z 6).

Lo 0,3–Lo 1

I valori da **Lo 0,3** a **Lo 1** corrispondono alle sensibilità ISO 0,3–1 EV sotto il valore numerico più basso. **Lo 0,3** è equivalente a ISO 50 (Z 7) o 80 (Z 6), **Lo 1** a ISO 32 (Z 7) o 50 (Z 6). Utilizzare per diaframmi più aperti o tempi di posa lunghi quando la luce è intensa. Le alte luci potrebbero avere qualche perdita di dettaglio; nella maggior parte dei casi, sono consigliate sensibilità ISO pari o superiori al valore numerico più basso.

Controllo automatico ISO

Nei modi **P**, **S**, **A** e **M**, il controllo automatico ISO può essere attivato o disattivato tenendo premuto il pulsante **ISO** e ruotando la ghiera secondaria. Quando è attivato il controllo automatico ISO, la sensibilità ISO verrà automaticamente regolata se non è possibile ottenere un'esposizione ottimale con il valore selezionato con il pulsante **ISO** e la ghiera di comando principale. Per evitare che la sensibilità ISO diventi troppo alta, è possibile scegliere un limite superiore da ISO 100 (Z 7) o 200 (Z 6) a Hi 2 utilizzando la voce **Impostazioni sensibilità ISO > Sensibilità massima** nel menu di ripresa foto.

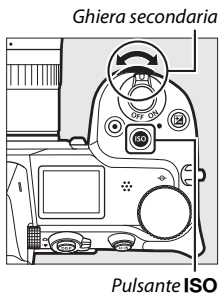

Quando è attivato il controllo automatico ISO, la visualizzazione di ripresa mostra **ISO AUTO** e il pannello di controllo **ISO-A**. Quando la sensibilità viene modificata dal valore selezionato dall'utente, il valore modificato viene visualizzato nel display.

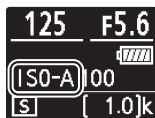

Controllo automatico ISO

Se la sensibilità ISO selezionata dall'utente è più alta di quella scelta per **Sensibilità massima** quando il controllo automatico ISO è attivo, verrà utilizzato invece il valore selezionato dall'utente. Quando è utilizzato un flash, il tempo di posa sarà limitato ai valori compresi tra il tempo selezionato per la Personalizzazione e1 (**Tempo sincro flash**) e il tempo selezionato per la Personalizzazione e2 (**Tempo di posa flash**).

Il pulsante (compensazione dell'esposizione)

In modi diversi da ^{AUTO} , la compensazione dell'esposizione può essere usata per modificare l'esposizione dal valore suggerito dalla fotocamera, consentendo di ottenere foto più chiare o più scure. Scegliere da valori compresi tra -5 EV (sottoesposizione) e +5 EV (sovrapposizione) in incrementi di 1/3 EV (solo foto; la gamma per i filmati è da -3 a +3 EV). In generale, valori positivi rendono più luminoso il soggetto, valori negativi lo rendono più scuro.



-1 EV



Nessuna compensazione dell'esposizione



+1 EV

Per scegliere un valore per la compensazione dell'esposizione, premere il pulsante  e ruotare la ghiera di comando principale fino alla visualizzazione del valore desiderato.



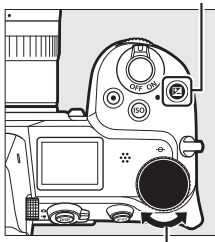

Pulsante 



Ghiera di comando principale



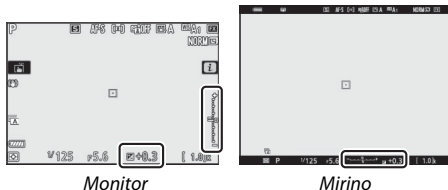

Pannello di controllo

A valori diversi da $\pm 0,0$, la fotocamera visualizza un'icona  (modo filmato) o un'icona  e l'indicatore di esposizione (modo foto) dopo aver rilasciato il pulsante . Il valore attuale per la compensazione dell'esposizione può essere confermato premendo il pulsante .



L'esposizione normale può essere ripristinata impostando la compensazione dell'esposizione su ± 0 . La compensazione dell'esposizione non viene ripristinata quando la fotocamera viene spenta.



Modo M

In modo **M**, la compensazione dell'esposizione ha effetto solo sull'indicatore di esposizione; il tempo di posa e il diaframma non cambiano (la sensibilità ISO, tuttavia, verrà regolata automaticamente in base al valore di compensazione dell'esposizione selezionato quando è attivato il controllo sensibilità ISO auto;  84). L'indicatore di esposizione e il valore attuale per la compensazione dell'esposizione possono essere visualizzati premendo il pulsante .

Fotografia con flash

Quando è utilizzato un flash esterno opzionale, la compensazione dell'esposizione influisce sia sul livello del flash sia sull'esposizione, alterando la luminosità del soggetto principale e dello sfondo. Si può utilizzare la Personalizzazione e3 (**Compens. esposizione flash**) per limitare gli effetti della compensazione dell'esposizione solo allo sfondo.

Il pulsante / (Modo di scatto/Autoscatto)

Il "modo di scatto" determina che cosa succede quando il pulsante di scatto viene premuto. Per scegliere un modo di scatto, tenere premuto il pulsante  () e ruotare la ghiera di comando principale. Premere  quando l'opzione desiderata è selezionata; l'opzione selezionata è indicata da icone nella visualizzazione di ripresa e nel pannello di controllo.

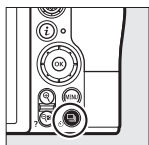



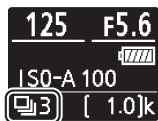

Monitor



Pannello di controllo

Le seguenti opzioni sono disponibili in modo foto.

Opzione	Descrizione
 Fotogramma singolo	La fotocamera scatta una foto ogni volta che si preme il pulsante di scatto.
 Continuo L	Mentre il pulsante di scatto è tenuto premuto, la fotocamera registra 1–5 fotogrammi al secondo. La frequenza di scatto può essere scelta ruotando la ghiera secondaria quando Continuo L è selezionato nel menu modo di scatto.
 Continuo H	Mentre il pulsante di scatto è tenuto premuto, la fotocamera registra fino a circa 5,5 fotogrammi al secondo.

Opzione	Descrizione
 Continuo H (esteso)	Mentre il pulsante di scatto è tenuto premuto, la fotocamera registra fino a 9 fotogrammi al secondo (Z 7) o 12 fotogrammi al secondo (Z 6). I flash esterni opzionali non possono essere utilizzati. La riduzione dell'effetto flicker (sfarfallio della luce) non ha effetto.
 Autoscatto	Per scattare foto con l'autoscatto (☐ 90).

La visualizzazione di ripresa

Nei modi continuo a bassa velocità e continuo ad alta velocità, la visualizzazione viene aggiornata in tempo reale anche mentre è in corso la ripresa.

Frequenza di avanzamento fotogrammi

La frequenza di avanzamento fotogrammi varia con le impostazioni della fotocamera. Le massime velocità approssimative con impostazioni differenti sono indicate nella tabella di seguito.

Modo di scatto	Qualità dell'immagine	Profondità di bit	Fotografia silenziosa	
			No	Sì
Continuo L	JPEG/TIFF	—	5 fps	Z 7: 4 fps
	NEF (RAW)/ NEF (RAW) + JPEG	12		Z 6: 4,5 fps
		14		Z 7: 3,5 fps Z 6: 4 fps
Continuo H	JPEG/TIFF	—	5,5 fps	Z 7: 4 fps
	NEF (RAW)/ NEF (RAW) + JPEG	12		Z 6: 4,5 fps
		14	Z 7: 5 fps Z 6: 5,5 fps	Z 7: 3,5 fps Z 6: 4 fps
Continuo H (esteso)	JPEG/TIFF	—	Z 7: 9 fps Z 6: 12 fps	Z 7: 8 fps
	NEF (RAW)/ NEF (RAW) + JPEG	12		Z 6: 12 fps
		14	Z 7: 8 fps Z 6: 9 fps	Z 7: 6,5 fps Z 6: 8 fps

☑ Continuo H (esteso)

A seconda delle impostazioni della fotocamera, l'esposizione potrebbe variare in modo irregolare durante ciascuna sequenza. Ciò può essere evitato bloccando l'esposizione (☐ 93).

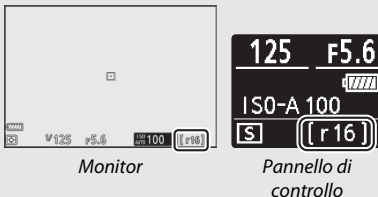

☑ Il buffer di memoria

La fotocamera è dotata di un buffer di memoria per la memorizzazione temporanea, permettendo così di continuare la ripresa mentre le foto vengono salvate sulla card di memoria. Il numero approssimativo di immagini che possono essere memorizzate nel buffer alle impostazioni attuali viene indicato nei display del numero di esposizioni mentre il pulsante di scatto viene premuto a metà corsa.



Mentre le foto vengono registrate sulla card di memoria, la spia di accesso card di memoria si accende. A seconda delle condizioni di ripresa e delle prestazioni della card di memoria, la registrazione potrebbe durare da pochi secondi a qualche minuto. *Non rimuovere la card di memoria né rimuovere o scollegare la fonte di alimentazione fino allo spegnimento della spia di accesso.* Se la fotocamera viene spenta quando sono ancora presenti dati nel buffer, l'alimentazione non si spegne fino a quando tutte le foto nel buffer non sono state registrate. Se la batteria ricaricabile si scarica quando ci sono ancora immagini nel buffer, il rilascio dell'otturatore viene disattivato e le immagini vengono trasferite sulla card di memoria.

In modo filmato, è possibile scegliere l'operazione eseguita quando viene premuto il pulsante di scatto (☐ 45).

Opzione	Descrizione
 Fotogramma singolo	La fotocamera scatta una foto ogni volta che il pulsante di scatto viene premuto. Indipendentemente dall'opzione selezionata, 50 foto al massimo possono essere scattate con ciascun filmato.
 Continuo	La fotocamera scatta foto fino a un massimo di 3 (Z 7) o 2 (Z 6) secondi alla volta mentre il pulsante di scatto è tenuto premuto. La frequenza di scatto varia con l'opzione selezionata per Dimens./freq. fotogrammi nel menu di ripresa filmato. È possibile scattare solo una foto alla volta mentre è in corso la registrazione di un filmato.

L'autoscatto

Nel modo autoscatto, la pressione del pulsante di scatto avvia un timer e viene scattata una foto allo scadere del timer.

1 Selezionare il modo autoscatto.

Tenendo premuto il pulsante  (☺), ruotare la ghiera di comando principale per selezionare ☺ (autoscatto).



2 Scegliere il ritardo di scatto.

Ruotare la ghiera secondaria per selezionare il ritardo di scatto e premere .



3 Inquadrare la foto e mettere a fuoco.

Se **AF-S** è selezionato per modo messa a fuoco, l'autoscatto non si avvia a meno che la fotocamera non sia in grado di mettere a fuoco.



4 Avviare il timer.

Premere il pulsante di scatto fino in fondo per avviare il timer. Un'icona  viene visualizzata nel display e la spia autoscatto inizia a lampeggiare, fermandosi due secondi prima dello scatto della foto.



Ripresa di più scatti

Utilizzare la Personalizzazione c2 (**Autoscatto**) per scegliere il numero di scatti ripresi e l'intervallo tra gli scatti eseguiti, quando l'autoscatto termina il conteggio alla rovescia.

Il selettore secondario

Utilizzare il selettore secondario come un joystick per selezionare il punto AF, oppure premere il centro per bloccare la messa a fuoco e/o l'esposizione.

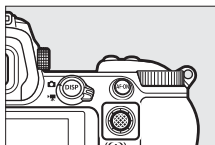

Selezione punto AF

Utilizzare il selettore secondario per selezionare il punto AF nella visualizzazione di ripresa. La selezione del punto AF non è disponibile quando area AF auto è selezionato per modo area AF (📖 54).

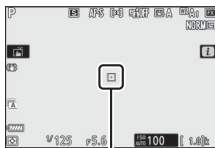

Punto AF

Blocco esposizione automatica

(AE)

Premendo il centro del selettore secondario si blocca l'esposizione all'impostazione attuale. Il blocco AE può essere utilizzato per ricomporre gli scatti dopo la misurazione esposimetrica di un soggetto che non sarà nell'area di messa a fuoco selezionata nella composizione finale ed è particolarmente efficace con la misurazione spot o ponderata centrale.

Blocco della messa a fuoco

Premere il centro del selettore secondario per bloccare la messa a fuoco sul soggetto attuale quando **AF-C** è selezionato per modo messa a fuoco. Quando si utilizza il blocco della messa a fuoco, scegliere un modo area AF diverso da area AF auto.

■ ■ *Blocco della messa a fuoco e dell'esposizione*

Seguire gli step riportati di seguito per utilizzare il blocco esposizione e quello della messa a fuoco.

1 **Impostare la messa a fuoco e l'esposizione.**

Posizionare il soggetto nel punto AF selezionato e premere a metà corsa il pulsante di scatto per impostare la messa a fuoco e l'esposizione.

2 **Bloccare la messa a fuoco e l'esposizione.**

Con il pulsante di scatto premuto a metà corsa, premere il centro del selettore secondario per bloccare sia la messa a fuoco sia l'esposizione (un'icona **AE-L** viene visualizzata).

Pulsante di scatto

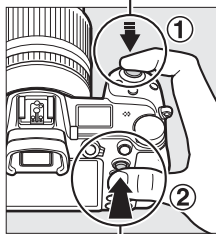

Selettore secondario



3 Ricomporre la foto e scattare.

La messa a fuoco rimane bloccata tra gli scatti se si mantiene premuto a metà corsa il pulsante di scatto (**AF-S**) o se si mantiene premuto il centro del selettore secondario, consentendo così di scattare più foto in sequenza con la stessa impostazione di messa a fuoco.



Non modificare la distanza tra la fotocamera e il soggetto mentre è attivo il blocco della messa a fuoco. Se il soggetto si muove, eseguire nuovamente la messa a fuoco alla nuova distanza.

AF-S

Quando **AF-S** è selezionato per modo messa a fuoco, la messa a fuoco viene bloccata quando il pulsante di scatto viene premuto a metà corsa (la messa a fuoco viene bloccata anche mentre viene premuto il centro del selettore secondario).

Uso del pulsante di scatto per il blocco esposizione

Se **Si (metà corsa)** è selezionato per la Personalizzazione c1 (**Pulsante di scatto AE-L**) l'esposizione viene bloccata quando il pulsante di scatto viene premuto a metà corsa.

Il menu *i*

Premendo il pulsante *i* viene visualizzato il menu *i*: un menu di impostazioni usate frequentemente per il modo attuale.

Uso del menu *i*

Premere il pulsante *i* per visualizzare il menu *i*.

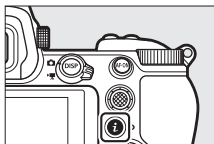

Selezionare le voci utilizzando il multi-selettore e premere **OK** per visualizzare le opzioni, quindi selezionare un'opzione e premere **OK** per effettuare la selezione e tornare al menu *i* (per uscire e tornare al display precedente senza modificare le impostazioni, premere il pulsante *i*).

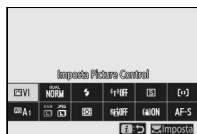
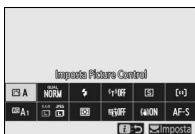

Le ghiera di comando

È inoltre possibile regolare le impostazioni per le voci selezionate ruotando la ghiera di comando principale per scegliere un'opzione e quindi premendo **OK** (opzioni secondarie, se disponibili, possono essere selezionate ruotando la ghiera secondaria; in alcuni casi, le stesse opzioni possono essere selezionate utilizzando una o l'altra ghiera). L'opzione attuale sarà selezionata anche se si seleziona un'altra voce con il multi-selettore o si preme il pulsante di scatto a metà corsa.



Il menu *i* modo foto

Alle impostazioni predefinite, le seguenti voci appaiono nel menu *i* per il modo foto.

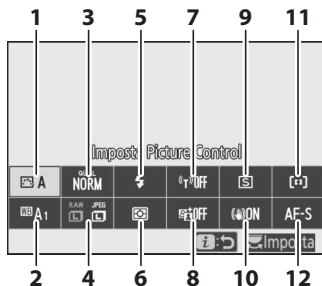



1	Imposta Picture Control	97	7	Connessione Wi-Fi.....	112
2	Bilanciamento del bianco	101	8	D-Lighting attivo	113
3	Qualità dell'immagine	107	9	Modo di scatto	114
4	Dimensione dell'immagine	109	10	Riduzione vibrazioni	115
5	Modo flash.....	110	11	Modo area AF	116
6	Misurazione esposimetrica.....	111	12	Modo messa a fuoco.....	116

Imposta Picture Control

Scegliere un Picture Control in base al soggetto o al tipo di scena.

Opzione	Descrizione
 A Auto	La fotocamera regola automaticamente le tinte e i toni in base al Picture Control Standard . La carnagione dei soggetti di ritratto apparirà più morbida ed elementi come le foglie e il cielo in scatti esterni più saturi, rispetto a foto scattate con il Picture Control Standard .
 SD Standard	Elaborazione standard per risultati equilibrati. Consigliata per la maggior parte delle situazioni.
 NL Neutro	Elaborazione minima per risultati naturali. Scegliere per foto che verranno successivamente sottoposte a elaborazioni o ritocchi.
 VI Saturo	Le immagini sono ottimizzate per un effetto di stampa fotografica satura. Scegliere questa opzione per far risaltare i colori primari nelle foto.
 MC Monocromatico	Per scattare foto monocromatiche.
 PT Ritratto	Per conferire una tonalità naturale e tenue alla pelle dei soggetti ritratti.
 LS Paesaggio	Per generare paesaggi e panorami metropolitani vivaci.
 FL Uniforme	I dettagli sono conservati su un'estesa gamma di toni, dalle alte luci alle ombre. Scegliere questa opzione per foto che verranno successivamente sottoposte a elaborazioni o ritocchi complessi.
 01–  20 Creative Picture Control (Picture Control creativo)	Scegliere tra i seguenti Picture Control, ciascuno una combinazione unica di tinta, tono, saturazione e altre impostazioni regolate per un effetto particolare: Sogno, Mattino, Pop, Festa, Crepuscolo, Sbiadito, Solitudine, Sbiancato, Malinconia, Purezza, Denim, Vivace, Seppia, Blu, Rosso, Rosa, Carboncino, Matita, Bitonale e Nero.

Per visualizzare le impostazioni Picture Control, selezionare un Picture Control e premere . Le modifiche alle impostazioni possono essere visualizzate in anteprima nel display ( 99).

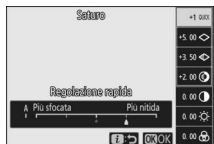

Il Picture Control attuale viene indicato da un'icona nel display durante la ripresa.



■ Modifica dei Picture Control

I Picture Control possono essere modificati per adattarsi alla scena o all'intento creativo del fotografo. Selezionare

Imposta Picture Control nel menu **i** e

premere **OK** per visualizzare l'elenco dei Picture Control, quindi selezionare un

Picture Control e premere **OK** per visualizzare le impostazioni Picture Control.

Premere **▲** o **▼** per selezionare l'impostazione desiderata e

premere **▲** o **▼** per scegliere un valore in incrementi di 1, oppure

ruotare la ghiera secondaria per scegliere un valore in incrementi di 0,25 (le opzioni disponibili variano con il Picture Control selezionato).

Le impostazioni predefinite possono essere ripristinate premendo il pulsante **Reset**.

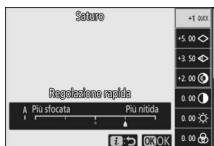

Dopo aver regolato le impostazioni in base alle proprie esigenze, premere **OK** per

rendere effettive le modifiche e tornare al

menu **i**. I Picture Control modificati

rispetto alle impostazioni predefinite sono

contrassegnati da un asterisco ("*****").



✓ Impostazioni precedenti

L'indicatore **▲** al di sotto del display del valore nel menu impostazioni Picture Control indica il valore precedente dell'impostazione.



✓ "A" (Auto)

Selezionare l'opzione **A** (auto) disponibile per alcune impostazioni consente alla fotocamera di regolare automaticamente l'impostazione. I risultati variano a seconda dell'esposizione e della posizione del soggetto nell'inquadratura.

■ Il Picture Control "A Auto"

Se **A Auto** è selezionato per Imposta Picture Control, le impostazioni possono essere regolate nella gamma da **A-2** a **A+2**.



Sono disponibili le seguenti impostazioni:

Opzione	Descrizione
Livello di applicazione	Silenziare o aumentare l'effetto del Creative Picture Control (Picture Control creativo).
Regolazione rapida	Regolare velocemente i livelli per valori equilibrati di Nitidezza , Regol. nitid. medio raggio e Chiarezza . È possibile anche effettuare singole regolazioni per i seguenti parametri:
Nitidezza	<ul style="list-style-type: none"> • Nitidezza: controllare la nitidezza dei dettagli e dei contorni.
Regol. nitid. medio raggio	<ul style="list-style-type: none"> • Regol. nitid. medio raggio: regolare la nitidezza in base alla finezza dei motivi e delle linee nei toni medi influenzati da Nitidezza e Chiarezza.
Chiarezza	<ul style="list-style-type: none"> • Chiarezza: regolare la nitidezza complessiva e la nitidezza dei contorni più spessi senza influire sulla luminosità o sulla gamma dinamica.
Contrasto	Regolare il contrasto.
Luminosità	Alzare o abbassare la luminosità senza perdita di dettaglio nelle alte luci o nelle ombre.
Saturazione	Per controllare la saturazione dei colori.
Tinta	Regolare la tinta.
Effetti filtro	Simulare l'effetto dei filtri colorati su foto monocromatiche.
Tono	Scegliere la tinta utilizzata nelle foto monocromatiche. Se si preme  quando è selezionata un'opzione diversa da B&W (bianco e nero) vengono visualizzate le opzioni di saturazione.
Tono (Creative Picture Control (Picture Control creativo))	Regolare le ombre del colore utilizzato per i Creative Picture Control (Picture Control creativi).









Effetti filtro

Scegliere fra i seguenti:

Modo	Impostazione
Y (giallo)	Queste opzioni migliorano il contrasto e possono essere utilizzate per attenuare la luminosità del cielo nelle foto di paesaggi. L'arancione produce un contrasto maggiore del giallo, il rosso un contrasto maggiore dell'arancione.
O (arancione)	
R (rosso)	
G (verde)	Il verde ammorbidisce i toni della pelle e può essere utilizzato per i ritratti.

Bilanciamento del bianco

Regolare il bilanciamento del bianco (per ulteriori informazioni, vedere "Bilanciamento del bianco", ☞ 64).

Opzione	Opzione
WB A Auto	 Fluorescenza
Preserva bianco (riduci colori caldi)	Lampade ai vapori di sodio
Preserva atmosfera complessiva	Fluorescenza calda-bianca
Preserva colore luci calde	Fluorescenza bianca
 A Luce naturale auto	Fluorescenza fredda-bianca
 Sole diretto	Fluorescenza bianca diurna
 Nuvoloso	Fluorescenza luce diurna
 Ombra	Alta temp. a vapori merc.
 Incandescenza	WB  Flash
	 Temperatura di colore
	PRE Premisurazione manuale

Se si preme  quando è selezionato **Auto** o **Fluorescenza** vengono visualizzate le opzioni secondarie relative alla voce selezionata.

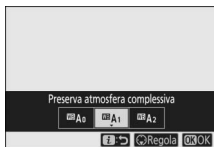

L'opzione di bilanciamento del bianco attuale viene indicata da un'icona nel display durante la ripresa.



■ Regolazione fine del bilanciamento del bianco

La selezione di **Bilanciamento del bianco** nel menu **i** visualizza un elenco di opzioni di bilanciamento del bianco. Se è selezionata un'opzione diversa da **Temperatura di colore**, le opzioni di regolazione fine possono essere visualizzate premendo . Tutte le modifiche alle opzioni di regolazione fine possono essere visualizzate in anteprima nel display.

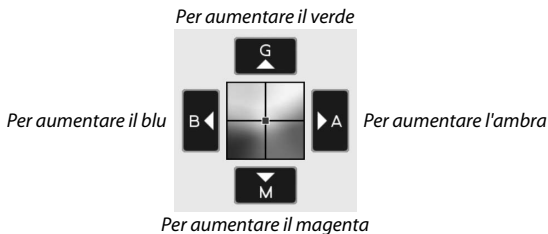

Toccare le frecce nel display o utilizzare il multi-selettore per regolare finemente il bilanciamento del bianco. Premere **OK** per salvare le impostazioni e tornare al menu **i**.

Un asterisco ("*****") accanto all'icona del bilanciamento del bianco nella visualizzazione di ripresa indica che la regolazione fine è in esecuzione.



■ Scelta di una temperatura di colore



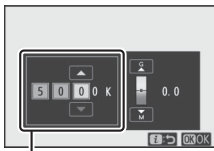

La selezione di **Bilanciamento del bianco** nel menu **i** visualizza un elenco di opzioni di bilanciamento del bianco. Quando è selezionato **Temperatura di colore**, le opzioni di temperatura di colore possono essere visualizzate premendo .

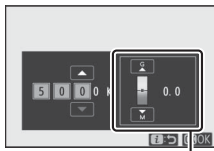

Valore per l'asse
Ambra-Blu



Valore per l'asse
Verde-Magenta

Premere  o  per selezionare le cifre sull'asse Ambra-Blu o Verde-Magenta, quindi premere  o  per cambiare. Premere  per salvare le impostazioni e tornare al menu **i**. Se un valore diverso da zero è selezionato per l'asse Verde-Magenta, un asterisco ("*") viene visualizzato accanto all'icona del bilanciamento del bianco.

Temperatura di colore

Si noti che i risultati desiderati potrebbero non essere ottenuti con illuminazione a fluorescenza. Scegliere  (**Fluorescenza**) per le fonti di luce a fluorescenza. Con altre fonti luminose, eseguire uno scatto di prova per determinare se il valore selezionato è appropriato.

■ Premisurazione manuale

La premisurazione manuale viene utilizzata per registrare e richiamare fino a sei impostazioni di bilanciamento del bianco personalizzate per scatti con fonti luminose miste o per compensare fonti luminose con una forte dominante di colore. Seguire gli step riportati di seguito per misurare un valore per il bilanciamento del bianco con premisurazione manuale.

1 Visualizzare le premisurazioni del bilanciamento del bianco.

Selezionare **Premisurazione manuale** nel display bilanciamento del bianco del menu **i** e premere **OK** per visualizzare un elenco di premisurazioni di bilanciamento del bianco.

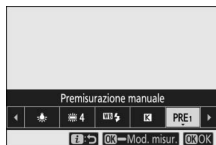

2 Selezionare una premisurazione.

Selezionare il bilanciamento del bianco premisurato desiderato (da d-1 a d-6) e premere **OK** per selezionare la premisurazione selezionata e tornare al menu **i**.



Premisurazioni protette

Le premisurazioni indicate da un'icona **On** sono protette e non possono essere modificate.

3 Selezionare il modo di misurazione diretta.

Selezionare **Bilanciamento del bianco** nel menu **i** e tenere premuto **OK** fino a quando le icone **PRE** nella visualizzazione di ripresa e nel pannello di controllo non iniziano a lampeggiare e il target di bilanciamento del bianco target (**□**) viene visualizzato nel punto AF selezionato.

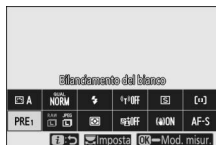

4 Misurare il bilanciamento del bianco.

Per misurare il bilanciamento del bianco, toccare un oggetto bianco o grigio, oppure utilizzare il multi-selettore per posizionare □ su un'area bianca o grigia del display e premere **OK**



o premere il pulsante di scatto fino in fondo (si noti che □ non può essere riposizionato quando è montato un flash esterno opzionale, nel qual caso è necessario misurare il bilanciamento del bianco con un oggetto bianco o grigio posizionato al centro dell'inquadratura).

Se la fotocamera non è in grado di misurare il bilanciamento del bianco, verrà visualizzato un messaggio. Provare a misurare nuovamente il bilanciamento del bianco con un oggetto diverso.



5 Uscire dal modo di misurazione diretta.

Premere il pulsante **i** per uscire dal modo di misurazione diretta.

✓ Misurazione del bilanciamento del bianco con premisurazione manuale

Il bilanciamento del bianco con premisurazione manuale non può essere misurato mentre è in corso la ripresa HDR o la ripresa di esposizione multipla.

✓ Modo di misurazione diretta

Il modo di misurazione diretta termina se non vengono eseguite operazioni per il tempo selezionato per la Personalizzazione c3 (**Ritardo spegnimento**) > **Timer di standby**.

✓ Gestione delle premisurazioni

L'opzione **Bilanciamento del bianco > Premisurazione manuale** nel menu di ripresa foto può essere usata per copiare il bilanciamento del bianco da una foto esistente a una premisurazione selezionata, aggiungere commenti o proteggere premisurazioni.

✓ Premisurazione manuale: selezione di una premisurazione

Per scegliere una premisurazione, selezionare **Bilanciamento del bianco > Premisurazione manuale** nel menu di ripresa foto, quindi selezionare una premisurazione e premere **OK**. Se non esiste un valore attuale per la premisurazione selezionata, il bilanciamento del bianco verrà impostato su 5.200 K, lo stesso valore di **Sole diretto**.



Qualità dell'immagine

Scegliere un formato file per le foto.

Opzione	Descrizione
NEF (RAW) + JPEG Fine ★	Registrazione di due copie di ciascuna foto: un'immagine in formato NEF (RAW) e una copia in formato JPEG.
NEF (RAW) + JPEG Fine	
NEF (RAW) + JPEG Normal ★	Solo la copia JPEG viene visualizzata durante la riproduzione, ma l'eliminazione della copia JPEG elimina anche l'immagine in formato NEF (RAW). L'immagine in formato NEF (RAW) può essere visualizzata solo con un computer.
NEF (RAW) + JPEG Normal	
NEF (RAW) + JPEG Basic ★	
NEF (RAW) + JPEG Basic	Registrazione delle foto in formato NEF (RAW).
NEF (RAW)	Registrazione delle foto in formato JPEG. La compressione aumenta e la dimensione del file diminuisce man mano che la qualità passa da "Fine" a "Normal" a "Basic". Scegliere le opzioni con ★ per massimizzare la qualità, le opzioni senza ★ per garantire che tutte le immagini abbiano più o meno le stesse dimensioni di file.
JPEG Fine ★	
JPEG Fine	
JPEG Normal ★	
JPEG Normal	
JPEG Basic ★	
JPEG Basic	
TIFF (RGB)	Registrazione delle foto in formato TIFF-RGB senza compressione a una profondità di bit di 8 bit per canale (colore a 24 bit).

L'opzione attualmente selezionata è indicata nel display durante la ripresa.



NEF (RAW)

I file di immagine in formato NEF (RAW) (estensione "*.nef") contengono i dati RAW provenienti dal sensore di immagine. Utilizzando software ViewNX-i o Capture NX-D di Nikon, è possibile regolare e regolare nuovamente impostazioni quali la compensazione dell'esposizione e il bilanciamento del bianco ogni volta che si desidera senza degradare la qualità dell'immagine, il che rende questo formato ideale per foto che saranno elaborate in vari modi diversi. ViewNX-i e Capture NX-D sono disponibili gratuitamente dal Centro scaricamento Nikon.

Il processo di conversione di immagini in formato NEF (RAW) in altri formati, come JPEG, è denominato "Elaborazione NEF (RAW)". È possibile salvare immagini in formato NEF (RAW) in altri formati utilizzando le applicazioni per computer ViewNX-i e Capture NX-D o l'opzione **Elaborazione NEF (RAW)** nel menu di ritocco della fotocamera.

Dimensione dell'immagine

Scegliere la dimensione alla quale vengono registrate le foto.

Opzione		Descrizione
NEF (RAW)	Grande	Scegliere la dimensione per le foto registrate in formato NEF (RAW). NEF (RAW) è disponibile solo se un'opzione NEF (RAW) per è selezionata per qualità dell'immagine.
	Medio	
	Piccola	
JPEG/TIFF	Grande	Scegliere la dimensione per le foto registrate in formato JPEG o TIFF.
	Medio	
	Piccola	

L'opzione attualmente selezionata è indicata nel display durante la ripresa.



Le dimensioni fisiche delle foto in pixel variano in base all'opzione selezionata per **Scegli area immagine**.

Z7:

		Dimensione dell'immagine		
		Grande	Medio	Piccola
Area immagine	FX (36 × 24)	8.256 × 5.504	6.192 × 4.128	4.128 × 2.752
	DX (24 × 16)	5.408 × 3.600	4.048 × 2.696	2.704 × 1.800
	5 : 4 (30 × 24)	6.880 × 5.504	5.152 × 4.120	3.440 × 2.752
	1 : 1 (24 × 24)	5.504 × 5.504	4.128 × 4.128	2.752 × 2.752
	16 : 9 (36 × 20)	8.256 × 4.640	6.192 × 3.480	4.128 × 2.320

Z6:

		Dimensione dell'immagine		
		Grande	Medio	Piccola
Area immagine	FX (36 × 24)	6.048 × 4.024	4.528 × 3.016	3.024 × 2.016
	DX (24 × 16)	3.936 × 2.624	2.944 × 1.968	1.968 × 1.312
	1 : 1 (24 × 24)	4.016 × 4.016	3.008 × 3.008	2.000 × 2.000
	16 : 9 (36 × 20)	6.048 × 3.400	4.528 × 2.544	3.024 × 1.696

Modo flash

Scegliere un modo flash per i flash esterni opzionali. Le opzioni disponibili dipendono dal modo selezionato con la ghiera di selezione modo.





Opzione	Disponibile in	Opzione	Disponibile in
⚡ Fill flash	AUTO, P, S, A, M	⚡ REAR Sincro sulla seconda tendina	P, S, A, M
⚡ 👁 Riduzione occhi rossi		Ⓜ Senza flash	AUTO, P, S, A, M
⚡ SLOW Sincro su tempi lenti + occhi rossi	P, A		
⚡ SLOW Sincro su tempi lenti			

L'opzione attualmente selezionata è indicata da un'icona nel display durante la ripresa.



Misurazione esposimetrica

La misurazione esposimetrica determina il modo in cui la fotocamera imposta l'esposizione. Sono disponibili le seguenti opzioni:

Opzione	Descrizione
 Misurazione matrix	La fotocamera misura un'ampia area dell'inquadratura e imposta l'esposizione in base alla distribuzione contrasto, al colore, alla composizione e alla distanza per risultati simili a quelli visti a occhio nudo.
 Misuraz. pond. centrale	La fotocamera misura l'intero fotogramma ma assegna il peso maggiore a un'area al centro dell'inquadratura, le cui dimensioni possono essere scelte utilizzando la Personalizzazione b3 (Area ponderata centrale). Misurazione esposimetrica classica per i ritratti, consigliata anche quando si utilizzano filtri con un fattore di esposizione (fattore filtro) superiore a 1x.
 Misurazione spot	La fotocamera misura un cerchio di $\phi 4$ mm (equivalente a circa l'1,5% dell'inquadratura) al centro del punto AF attuale, rendendo possibile la misurazione esposimetrica di soggetti non centrati (se area AF auto è attiva, la fotocamera misurerà invece il punto AF centrale). La misurazione spot garantisce che il soggetto sarà esposto correttamente, anche se lo sfondo è molto più luminoso o più scuro.
 * Misuraz. ponder. su alte luci	La fotocamera assegna il peso maggiore alle alte luci. Utilizzare questa opzione per ridurre la perdita di dettaglio nelle alte luci, per esempio quando si fotografano artisti su un palcoscenico sotto i riflettori.

L'opzione attualmente selezionata è indicata da un'icona nel display durante la ripresa.



Connessione Wi-Fi

Attivare o disattivare il Wi-Fi. Attivare il Wi-Fi per stabilire connessioni wireless con i computer o tra la fotocamera e smartphone o tablet (smart device) in cui è in esecuzione l'app SnapBridge.

La fotocamera visualizza un'icona Wi-Fi quando il Wi-Fi è attivato.



Per disattivare il Wi-Fi, selezionare **Connessione Wi-Fi** nel menu **i** e premere **OK**. Se il Wi-Fi è attualmente attivato, viene visualizzata una richiesta **Chiudi connessione Wi-Fi**; premere **OK** per terminare la connessione.

Connessioni wireless

Per informazioni su come stabilire connessioni wireless a computer o smart device, vedere la *Guida Rete*, disponibile dal Centro scaricamento Nikon:

Z7: https://downloadcenter.nikonimglib.com/it/products/492/Z_7.html



Z6: https://downloadcenter.nikonimglib.com/it/products/493/Z_6.html



Ulteriori informazioni sull'utilizzo di SnapBridge sono disponibili tramite la guida online dell'app.

D-Lighting attivo

Il D-Lighting attivo consente di conservare i particolari nelle zone di alte luci e ombre, creando foto con un contrasto naturale. Utilizzare per scene con alto contrasto, per esempio quando si fotografano scene all'aperto particolarmente luminose attraverso una porta o una finestra, oppure si riprendono foto di soggetti in ombra in una giornata di sole. È particolarmente efficace se utilizzato con la misurazione matrix.



No



D A Auto

Opzione	Descrizione
A Auto	La fotocamera regola automaticamente il D-Lighting attivo in risposta alle condizioni di ripresa (nel modo M , tuttavia, D A Auto è equivalente a D N Normale).
H⁺ Molto alto	Scegliere l'intensità eseguita di D-Lighting attivo da D H⁺ Molto alto , D H Alto , D N Normale e D L Moderato .
H Alto	
N Normale	
L Moderato	
OFF No	D-Lighting attivo disattivato.

L'opzione attualmente selezionata è indicata da un'icona nel display durante la ripresa.







D-Lighting attivo

Il disturbo (pixel luminosi distribuiti in modo casuale, effetto nebbia o linee) potrebbe apparire nelle foto scattate con D-Lighting attivo. Con alcuni soggetti potrebbe essere visibile un'ombreggiatura irregolare. D-Lighting attivo non si applica alle alte sensibilità ISO (Hi 0,3–Hi 2), comprese sensibilità elevate selezionate tramite il controllo sensibilità ISO auto.

Modo di scatto

Scegliere l'operazione eseguita quando il pulsante di scatto viene premuto fino in fondo. Per ulteriori informazioni, vedere "Il pulsante /☺ (Modo di scatto/Autoscatto)" (📖 87).

Opzione	Opzione
 Fotogramma singolo	 Continuo H (esteso)
 Continuo L	 Autoscatto
 Continuo H	

Quando è selezionato **Continuo L** o **Autoscatto**, opzioni aggiuntive possono essere visualizzate premendo .

Premendo  quando è selezionato **Continuo L** vengono visualizzate le opzioni di frequenza di avanzamento fotogrammi.



Premendo  quando è selezionato **Autoscatto**, vengono visualizzate le opzioni per il ritardo di scatto e il numero di scatti ripresi allo scadere del timer.

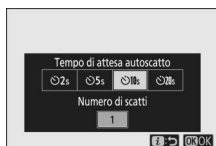



L'attuale modo di scatto è indicato da icone nella visualizzazione di ripresa e sul pannello di controllo.



Riduzione vibrazioni

Scegliere se attivare la riduzione vibrazioni. Le opzioni disponibili variano in base all'obiettivo.

Opzione	Descrizione
 Si	Scegliere per aumentare la riduzione vibrazioni quando si fotografano soggetti statici.
Normal	
 Sport	Scegliere quando si fotografano atleti e altri soggetti che si muovono rapidamente e in modo imprevedibile.
 No	Riduzione vibrazioni disattivata.

Le opzioni diverse da **No** sono indicate da un'icona nel display durante la ripresa.



Riduzione vibrazioni







La **Riduzione vibrazioni** potrebbe non essere disponibile con alcuni obiettivi. Quando si usa la riduzione vibrazioni, attendere che l'immagine nel display si stabilizzi prima della ripresa. Con alcuni obiettivi, l'immagine nel display potrebbe anche tremolare dopo che l'otturatore viene rilasciato; questo è normale e non indica un malfunzionamento.

Sport o **Si** sono consigliati per scatti di riprese panoramiche. Nei modi **Sport**, **Normal** e **Si**, la riduzione vibrazioni si applica soltanto al movimento che non è parte della panoramica (se si eseguono panoramiche orizzontali con la fotocamera, per esempio, la riduzione vibrazioni sarà applicata solo al movimento verticale).

Per evitare risultati indesiderati, selezionare **No** quando la fotocamera è innestata su un treppiedi. Si noti che le impostazioni per gli obiettivi VR potrebbero essere diverse; consultare il manuale dell'obiettivo per ulteriori informazioni. **Normal**, **Sport** o **Si** sono consigliati se la testa del treppiedi non è fissata o la fotocamera è innestata su un monopiede.

Modo area AF

Il modo area AF controlla come la fotocamera seleziona il punto AF per l'autofocus. Per ulteriori informazioni, vedere "Modo area AF" (📖 54).

Opzione	Opzione
 AF Pinpoint	 AF area estesa (piccola)
 AF a punto singolo	 AF area estesa (grande)
 AF ad area dinamica	 Area AF auto

L'opzione attualmente selezionata è mostrata da un'icona nel display durante la ripresa.



Modo messa a fuoco

Il modo messa a fuoco controlla il modo in cui la fotocamera mette a fuoco. Per ulteriori informazioni, vedere "Scelta di un modo messa a fuoco" (📖 52).

Opzione	Opzione
AF-S AF singolo	MF Messa a fuoco manuale
AF-C AF continuo	

L'opzione attualmente selezionata è mostrata da un'icona nel display durante la ripresa.



Il menu *i* modo filmato

Alle impostazioni predefinite, le seguenti voci appaiono nel menu *i* per il modo filmato.

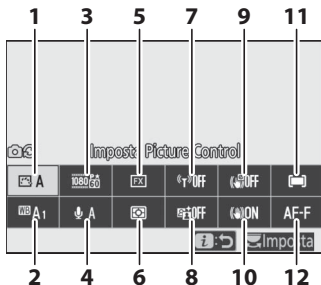

1	Imposta Picture Control	118	7	Connessione Wi-Fi.....	123
2	Bilanciamento del bianco	118	8	D-Lighting attivo	123
3	Dim. e vel. fotogr./Qualità imm. ...	119	9	VR elettronico	123
4	Sensibilità microfono	121	10	Riduzione vibrazioni	124
5	Scegli area immagine	122	11	Modo area AF.....	124
6	Misurazione esposimetrica.....	123	12	Modo messa a fuoco.....	124

"Come impostazioni foto"

Se **Come impostazioni foto** è selezionato per **Imposta Picture Control**, **Bilanciamento del bianco**, **D-Lighting attivo** o **Riduzione vibrazioni** nel menu di ripresa filmato, un'icona viene visualizzata nell'angolo superiore sinistro del menu *i*, il che indica che le opzioni selezionate per queste impostazioni in modo foto si applicano anche in modo filmato e viceversa.

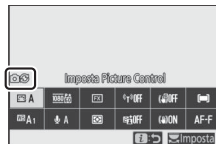

Imposta Picture Control

Scegliere un Picture Control per la registrazione di un filmato. Per ulteriori informazioni, vedere "Imposta Picture Control" (📖 97).













Bilanciamento del bianco

Regolare il bilanciamento del bianco per la registrazione del filmato. Per ulteriori informazioni, vedere "Bilanciamento del bianco" (📖 64, 101).

Dimensioni del fotogramma, frequenza fotogrammi e qualità filmato

Scegliere le dimensioni del fotogramma filmato (in pixel) e la frequenza fotogrammi. È inoltre possibile scegliere tra due opzioni

Qualità filmato: Alta qualità (indicata dalle icone dimensioni/frequenza fotogrammi con "★") e **Normale**. Insieme, queste opzioni determinano il bit rate massimo, come indicato nella tabella seguente.

Dimens./freq. fotogrammi ¹	Bit rate massimo (Mbps)		Tempo di registrazione max.
	Alta qualità	Normale	
 3840 × 2160 (4K UHD); 30p	144	— ²	29 min. 59 sec. ⁴
 3840 × 2160 (4K UHD); 25p			
 3840 × 2160 (4K UHD); 24p			
 1920 × 1080; 120p³			
 1920 × 1080; 100p³			
 1920 × 1080; 60p	56	28	
 1920 × 1080; 50p			
 1920 × 1080; 30p			
 1920 × 1080; 25p	28	14	
 1920 × 1080; 24p			
 1920 × 1080; 30p × 4 (rallentatore)³	36	— ²	3 min.
 1920 × 1080; 25p × 4 (rallentatore)³			
 1920 × 1080; 24p × 5 (rallentatore)³			

1 Le frequenze di scatto effettive per i valori elencati come 120p, 60p, 30p, 24p sono rispettivamente 119,88 fps, 59,94 fps, 29,97 fps, 23,976 fps.

2 **Qualità filmato** fissata su **Alta qualità**.

3 Area immagine fissata su **DX (Z 7)** o **FX (Z 6)**; rilevamento del volto non attivato in modo area AF area AF auto.

4 Ciascun filmato può essere registrato in 8 file al massimo, ciascuno di 4 GB al massimo. Il numero di file e la lunghezza di ciascun file variano in base alle opzioni selezionate per **Dimens./freq. fotogrammi** e **Qualità filmato**. I filmati registrati nelle card di memoria formattate nella fotocamera verranno tuttavia registrati come un singolo file indipendentemente dalle dimensioni se la card ha una capacità superiore a 32 GB.

L'opzione attualmente selezionata è indicata da un'icona nel display.

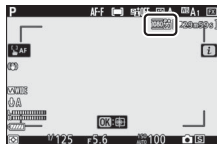

■ Filmati al rallentatore

Per registrare filmati al rallentatore silenziosi, selezionare un'opzione "rallentatore" per **Dimens./freq. fotogrammi**. I filmati al rallentatore vengono registrati a 4 o 5 volte la velocità nominale e riprodotti alla velocità nominale. I filmati ripresi a **1920 × 1080; 30p × 4 (rallentatore)**, per esempio, sono registrati a una frequenza fotogrammi di circa 120 fps e riprodotti a circa 30 fps, vale a dire che 10 secondi di registrazione producono circa 40 secondi di sequenza.

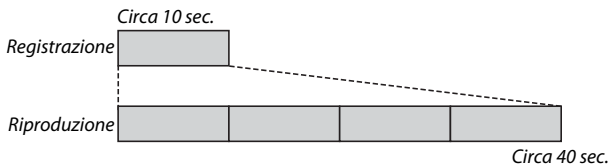

Le velocità di registrazione e di riproduzione sono mostrate di seguito.

	Dimens./freq. fotogrammi	Velocità di registrazione	Normale
	1920 × 1080; 30p × 4 (rallentatore)	120p (119,88 fps)	30p (29,97 fps)
	1920 × 1080; 25p × 4 (rallentatore)	100p (100 fps)	25p (25 fps)
	1920 × 1080; 24p × 5 (rallentatore)	120p (119,88 fps)	24p (23,976 fps)

Filmati al rallentatore

Funzioni come riduzione dello sfarfallio, riduzione vibrazioni elettronica e uscita del codice temporale non possono essere utilizzate quando è selezionata un'opzione "rallentatore".

Sensibilità microfono

Attivare o disattivare il microfono incorporato o i microfoni esterni o regolare la sensibilità microfono. Scegliere **UA** per regolare la sensibilità automaticamente o **Microfono spento** per disattivare la registrazione dell'audio o regolare la sensibilità microfono manualmente scegliendo un valore tra **U1** e **U20** (più alto è il valore, più alta è la sensibilità).

Con impostazioni diverse da **UA**, l'opzione attualmente selezionata è indicata da un'icona nel display.

Se il livello del suono è visualizzato in rosso, il volume è troppo alto. Ridurre la sensibilità microfono.

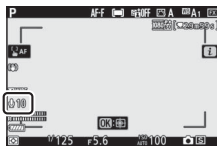

L'icona

I filmati registrati con il microfono spento sono indicati da un'icona  nella riproduzione a pieno formato e filmato.

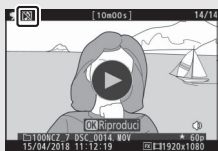

Scegli area immagine

Scegliere il formato dell'area sul sensore di immagine utilizzato per registrare filmati. Selezionare **FX** per riprendere filmati in ciò che viene indicato come "Formato filmato basato su FX", **DX** per riprendere in "Formato filmato basato su DX". Le differenze tra i due formati sono indicate nella figura.

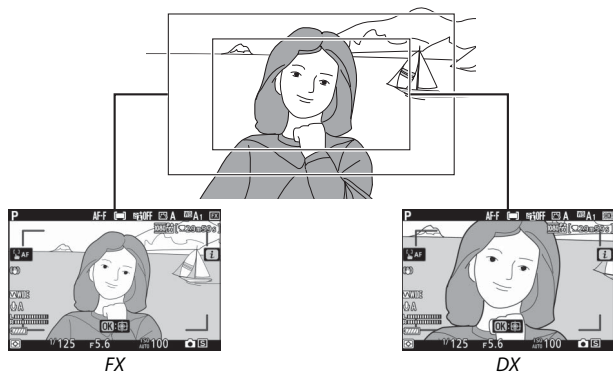

Le dimensioni dell'area registrata variano con le dimensioni del fotogramma:

Formato	Dimensioni del fotogramma	Area registrata (approssimativa)	
		Z7	Z6
Formato filmato basato su FX	3.840 × 2.160	35,9 × 20,2 mm	
	1.920 × 1.080	35,8 × 20,1 mm	35,9 × 20,1 mm
Formato filmato basato su DX	3.840 × 2.160	23,5 × 13,2 mm	23,4 × 13,2 mm
	1.920 × 1.080		23,4 × 13,1 mm

L'opzione attualmente selezionata è indicata da un'icona nel display.

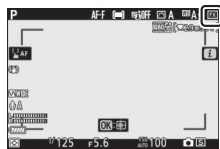

Misurazione esposimetrica

Scegliere il modo in cui la fotocamera imposta l'esposizione nel modo filmato. Per ulteriori informazioni, vedere "Misurazione esposimetrica" (📖 111), ma si noti che la misurazione spot non è disponibile.

Connessione Wi-Fi

Attivare o disattivare il Wi-Fi. Per ulteriori informazioni, vedere "Connessione Wi-Fi" (📖 112).

D-Lighting attivo

Scegliere un'opzione D-Lighting attivo per il modo filmato. Per ulteriori informazioni, vedere "D-Lighting attivo" (📖 113). Si noti che se **Come impostazioni foto** è selezionato per **D-Lighting attivo** nel menu di ripresa filmato e **Auto** è selezionato nel menu di ripresa foto, i filmati saranno ripresi con una impostazione equivalente a **Normale**.

VR elettronico

Selezionare **Sì** per attivare la riduzione vibrazioni elettronica nel modo filmato. La riduzione vibrazioni elettronica non è disponibile a dimensioni del fotogramma di **1920 x 1080; 120p, 1920 x 1080; 100p** o 1920 x 1080 (rallentatore). Si noti che quando la riduzione vibrazioni elettronica è attivata, l'angolo di campo sarà ridotto, aumentando leggermente la lunghezza focale apparente, e la sensibilità massima per la registrazione del filmato è fissata su ISO 25600 (Z 7) o 51200 (Z 6).

Un'icona appare sul display mentre è selezionato **Sì**.

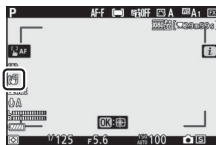

Riduzione vibrazioni

Scegliere un'opzione di riduzione vibrazioni per il modo filmato. Per ulteriori informazioni, vedere "Riduzione vibrazioni" (☞ 115).

Modo area AF

Scegliere il modo in cui la fotocamera seleziona il punto AF quando l'autofocus è attivato in modo filmato. Per ulteriori informazioni, vedere "Modo area AF" (☞ 54).

Opzione	Opzione
[1] AF a punto singolo	 AF area estesa (grande)
 AF area estesa (piccola)	[2] Area AF auto

Modo messa a fuoco

Scegliere il modo in cui la fotocamera mette a fuoco in modo filmato. Per ulteriori informazioni, vedere "Scelta di un modo messa a fuoco" (☞ 52).

Opzione	Opzione
AF-S AF singolo	AF-F AF permanente
AF-C AF continuo	MF Messa a fuoco manuale

Elenco dei menu

In questa sezione sono elencate le opzioni disponibili nei menu della fotocamera.

I menu della fotocamera

Ulteriori informazioni sui menu della fotocamera sono disponibili in un *Manuale di riferimento*, disponibile per lo scaricamento da:

Z7: https://downloadcenter.nikonimglib.com/it/products/492/Z_7.html



Z6: https://downloadcenter.nikonimglib.com/it/products/493/Z_6.html



È possibile consultare anche il manuale online, reperibile all'indirizzo:

https://onlinemanual.nikonimglib.com/z7_z6/it/



Il menu riproduzione: *gestione delle immagini*

Elimina

Selezionate Cancellare più immagini.

Seleziona data

Tutte

Cartella di riproduzione

(predefinito su **Tutte**)

(Nome cartella) Scegliere una cartella per la riproduzione.

Tutte

Attuale

Opzioni di visualizz. in riprod.	
Aggiungi informazioni	Scegliere le informazioni disponibili nella visualizzazione informazioni sulla foto in riproduzione.
Punto AF	
Info foto aggiuntive	
Info sull'esposizione	
Alte luci	
Istogramma RGB	
Dati di ripresa	
Panoramica	
Nessuna (solo immagine)	
Mostra foto scattata (predefinito su No)	
Sì	Scegliere se le immagini debbano essere visualizzate automaticamente subito dopo la ripresa.
Sì (solo monitor)	
No	
Dopo la cancellazione (predefinito su Mostra seguente)	
Mostra seguente	Per scegliere l'immagine visualizzata dopo la cancellazione di una foto.
Mostra precedente	
Procedi come prima	
Dopo sequenza, mostra (predefinito su Ultima foto in sequenza)	
Prima foto in sequenza	Scegliere se la fotocamera debba mostrare la prima o l'ultima foto nella sequenza dopo che le foto sono state scattate in modo di scatto continuo.
Ultima foto in sequenza	
Ruota foto verticali (predefinito su Sì)	
Sì	Scegliere se ruotare le immagini con orientamento "verticale" (ritratto) per la visualizzazione durante la riproduzione.
No	
Slide show	
Avvia	Visualizzare uno slide show delle foto nella cartella di riproduzione attuale.
Tipo immagine	
Intervallo fotogrammi	
Classificazione	
Classificare immagini selezionate.	

Il menu di ripresa foto: *opzioni di ripresa*

Reset menu di ripresa foto

Si	Selezionare Si per ripristinare le opzioni del menu di ripresa foto ai valori predefiniti.
No	

Cartella di memorizzazione

Rinomina	Selezionare la cartella in cui saranno memorizzate le foto successive.
Selez. cartella per numero	
Seleziona cartella da elenco	

Nome file

Nome file	Scegliere il prefisso a tre lettere utilizzato per denominare i file di immagine in cui sono memorizzate le foto. Il prefisso predefinito è "DSC".
-----------	--

Scegli area immagine

(predefinito su **FX (36×24)**)



FX (36×24)	Scegliere l'area immagine (ritaglio) per le foto. 5 : 4 (30 × 24) è disponibile solo con la Z 7.
DX (24×16)	
5 : 4 (30×24)	
1 : 1 (24×24)	
16 : 9 (36×20)	

Qualità dell'immagine		(predefinito su JPEG Normal)
NEF (RAW) + JPEG Fine★		Scegliere un formato file e un rapporto di compressione (qualità dell'immagine). La compressione per le opzioni indicate da una stella ("★") dà priorità alla qualità, mentre quella per le immagini senza una stella dà priorità alla riduzione della dimensione del file.
NEF (RAW) + JPEG Fine		
NEF (RAW) + JPEG Normal★		
NEF (RAW) + JPEG Normal		
NEF (RAW) + JPEG Basic★		
NEF (RAW) + JPEG Basic		
NEF (RAW)		
JPEG Fine★		
JPEG Fine		
JPEG Normal★		
JPEG Normal		
JPEG Basic★		
JPEG Basic		
TIFF (RGB)		
Dimensione dell'immagine		
JPEG/TIFF		Scegliere la dimensione dell'immagine, in pixel. Opzioni separate sono disponibili per le immagini JPEG/TIFF e per le immagini in formato NEF (RAW).
NEF (RAW)		
Registrazione NEF (RAW)		
Compressione NEF (RAW)		Scegliere il tipo di compressione e la profondità di bit per le immagini in formato NEF (RAW).
Profondità di bit NEF (RAW)		
Impostazioni sensibilità ISO		
Sensibilità ISO		Regolare le impostazioni sensibilità ISO per le foto.
Controllo automatico ISO		

Bilanciamento del bianco(predefinito su **Auto**)

Auto	Far corrispondere il bilanciamento del bianco alla fonte di luce.
Luce naturale auto	
Sole diretto	
Nuvoloso	
Ombra	
Incandescenza	
Fluorescenza	
Flash	
Temperatura di colore	
Premisurazione manuale	

✓ Inserimento di testo

Viene visualizzata una tastiera quando è richiesto l'inserimento di testo. Toccare le lettere sullo schermo (per scorrere ciclicamente tra le tastiere delle lettere maiuscole e minuscole e quelle dei simboli, toccare il pulsante selezione tastiera) oppure utilizzare il multi-selettore per selezionare i caratteri e premere  per inserirli nella posizione attuale del cursore (si noti che se un carattere viene immesso quando il campo è completo, l'ultimo carattere del campo verrà eliminato). Per cancellare il carattere sotto il cursore, premere il pulsante . Per spostare il cursore a una nuova posizione, toccare il display o ruotare la ghiera di comando principale. Per completare l'immissione e tornare al menu precedente, premere . Per uscire senza completare l'immissione di testo, premere MENU.

Area di visualizzazione testo*Area tastiera**Selezione tastiera*

Imposta Picture Control(predefinito su **Auto**)

Auto	Scegliere come saranno elaborate le nuove foto. Selezionare in base al tipo di scena o alla propria creatività.
Standard	
Neutro	
Saturo	
Monocromatico	
Ritratto	
Paesaggio	
Uniforme	
Sogno	
Mattino	
Pop	
Festa	
Crepuscolo	
Sbiadito	
Solitudine	
Sbiancato	
Malinconia	
Purezza	
Denim	
Vivace	
Seppia	
Blu	
Rosso	
Rosa	
Carboncino	
Matita	
Bitonale	
Nero	

Gestisci Picture Control	
Salva/modifica	Creare Picture Control personalizzati.
Rinomina	
Cancella	
Carica/salva	
Spazio colore (predefinito su sRGB)	
sRGB	Scegliere uno spazio colore per le foto.
Adobe RGB	
D-Lighting attivo (predefinito su No)	
Auto	Conservare i dettagli in alte luci e ombre, creando foto con un contrasto naturale.
Molto alto	
Alto	
Normale	
Moderato	
No	
NR su esposizioni lunghe (predefinito su No)	
Sì	Ridurre il "disturbo" (punti luminosi o effetto nebbia) nelle foto scattate con tempi di posa lunghi.
No	
NR su ISO elevati (predefinito su Normale)	
Alta	Ridurre il "disturbo" (pixel luminosi distribuiti in modo casuale) nelle foto scattate con sensibilità ISO alte.
Normale	
Moderata	
No	
Controllo vignettatura (predefinito su Normale)	
Alto	Ridurre la diminuzione della luminosità ai bordi delle foto. L'effetto è più evidente con l'apertura massima.
Normale	
Moderato	
No	
Compensazione della diffrazione (predefinito su Sì)	
Sì	Ridurre gli effetti di diffrazione in foto scattate con diaframmi piccoli (numeri f/ alti).
No	

Controllo distorsione auto (predefinito su Si)	
Si	Ridurre la distorsione a barilotto durante la ripresa con obiettivi grandangolari e ridurre la distorsione a cuscinetto durante la ripresa con teleobiettivi (si noti che Si potrebbe essere selezionato automaticamente con alcuni obiettivi, nel qual caso l'opzione Controllo distorsione auto verrà visualizzata in grigio e non sarà disponibile).
No	
Scatto con riduzione sfarfallio (predefinito su No)	
Si	Ridurre l'effetto flicker (sfarfallio della luce) con illuminazione fluorescente o ai vapori di mercurio.
No	
Misurazione esposimetrica (predefinito su Misurazione matrix)	
Misurazione matrix	Scegliere il modo in cui la fotocamera misura i livelli di luce per impostare l'esposizione.
Misuraz. pond. centrale	
Misurazione spot	
Misuraz. ponder. su alte luci	
Controllo flash	
Modo controllo flash	Scegliere un modo controllo flash per i flash esterni opzionali e regolare le impostazioni per le unità flash remote wireless. Le opzioni disponibili variano con l'unità flash o l'accessorio utilizzato.
Opzioni flash wireless	
Controllo flash remoto	
Info flash remoto radio	
Modo flash (predefinito su Fill flash)	
Fill flash	Scegliere il modo flash.
Riduzione occhi rossi	
Sincro su tempi lenti + occhi rossi	
Sincro su tempi lenti	
Sincro sulla seconda tendina	
Senza flash	
Compensazione flash (predefinito su 0.0)	
-3,0-+1,0	Regolare la compensazione flash.

Modo messa a fuoco (predefinito su AF singolo)	
AF singolo	Scegliere il modo in cui la fotocamera mette a fuoco.
AF continuo	
Messa a fuoco manuale	
Modo area AF (predefinito su AF a punto singolo)	
AF Pinpoint	Scegliere il modo in cui la fotocamera seleziona il punto AF per l'autofocus.
AF a punto singolo	
AF ad area dinamica	
AF area estesa (piccola)	
AF area estesa (grande)	
Area AF auto	
Riduzione vibrazioni	
Si	Ridurre la sfocatura causata dal movimento della fotocamera. Le opzioni disponibili variano in base all'obiettivo.
Normal	
Sport	
No	
Auto bracketing	
Opzioni auto bracketing	Regolare le impostazioni auto bracketing.
Numero di scatti	
Incremento	
Intensità	
Esposizione multipla	
Modo esposizione multipla	Registrare da due a dieci esposizioni NEF (RAW) come una foto singola.
Numero di scatti	
Modo sovrapposizione	
Preserva tutte le esposizioni	
Sovrapposizione di scatto	
Selez. prima esposiz. (NEF)	
HDR (high dynamic range)	
Modo HDR	Conservare i dettagli in alte luci e ombre quando si fotografano scene ad alto contrasto.
Esposizione differenziale	
Uniformare	
Salva immagini singole (NEF)	

Riprese intervallate

Avvia	Scattare foto all'intervallo selezionato fino a quando non è stato registrato il numero di scatti specificato.
Scegli giorno/ora di avvio	
Intervallo	
Num. intervalli×scatti/intervallo	
Uniforma esposizione	
Fotografia silenziosa	
Priorità intervallo	
Avvio cartella di memorizzazione	

Ripresa time-lapse

Avvia	La fotocamera scatta foto automaticamente agli intervalli selezionati per creare una ripresa time-lapse silenziosa.
Intervallo	
Durata della ripresa	
Uniforma esposizione	
Fotografia silenziosa	
Scegli area immagine	
Dimens./freq. fotogrammi	
Priorità intervallo	

Ripresa con cambio messa a fuoco

Avvia	Variare automaticamente la messa a fuoco su una serie di foto.
N. di scatti	
Larghezza step di messa a fuoco	
Intervallo fino allo scatto successivo	
Blocco esposiz. primo fotogr.	
Immagine riassuntiva del peaking	
Fotografia silenziosa	
Avvio cartella di memorizzazione	

Fotografia silenziosa(predefinito su **No**)

Sì	Eliminare il suono dell'otturatore.
No	

Il menu di ripresa filmato: *opzioni di ripresa filmato*

Reset menu di ripresa filmato

Si	Selezionare Si per ripristinare le opzioni del menu di ripresa filmato ai valori predefiniti.
No	

Nome file

Scegliere il prefisso a tre lettere utilizzato per denominare i file di immagine in cui i filmati sono memorizzati. Il prefisso predefinito è "DSC".

Scegli area immagine

(predefinito su **FX**)

FX	Scegliere l'area immagine (ritaglio) per i filmati.
DX	

Dimens./freq. fotogrammi

(predefinito su **1920×1080; 60p**)

3840×2160; 30p	Scegliere le dimensioni del fotogramma filmato (misurato in pixel) e la frequenza fotogrammi.
3840×2160; 25p	
3840×2160; 24p	
1920×1080; 120p	
1920×1080; 100p	
1920×1080; 60p	
1920×1080; 50p	
1920×1080; 30p	
1920×1080; 25p	
1920×1080; 24p	
1920×1080; 30p ×4 (rallentatore)	
1920×1080; 25p ×4 (rallentatore)	
1920×1080; 24p ×5 (rallentatore)	

Qualità filmato (predefinito su Alta qualità)	
Alta qualità	Scegliere la qualità filmato.
Normale	
Tipo file filmato (predefinito su MOV)	
MOV	Scegliere il tipo file filmato.
MP4	
Impostazioni sensibilità ISO	
Sensibilità massima	Regolare le impostazioni sensibilità ISO per i filmati.
Contr. auto ISO (modo M)	
Sensibilità ISO (modo M)	
Bilanciamento del bianco (predefinito su Come impostazioni foto)	
Come impostazioni foto	Scegliere il bilanciamento del bianco per i filmati. Selezionare Come impostazioni foto per utilizzare l'opzione attualmente selezionata per le foto.
Auto	
Luce naturale auto	
Sole diretto	
Nuvoloso	
Ombra	
Incandescenza	
Fluorescenza	
Temperatura di colore	
Premisurazione manuale	

Imposta Picture Control(predefinito su **Come impostazioni foto**)

Come impostazioni foto	Scegliere un Picture Control per i filmati.
Auto	Selezionare Come impostazioni foto per utilizzare l'opzione attualmente selezionata per le foto.
Standard	
Neutro	
Saturo	
Monocromatico	
Ritratto	
Paesaggio	
Uniforme	
Sogno	
Mattino	
Pop	
Festa	
Crepuscolo	
Sbiadito	
Solitudine	
Sbiancato	
Malinconia	
Purezza	
Denim	
Vivace	
Seppia	
Blu	
Rosso	
Rosa	
Carboncino	
Matita	
Bitonale	
Nero	

Gestisci Picture Control	
Salva/modifica	Creare Picture Control personalizzati.
Rinomina	
Cancella	
Carica/salva	
D-Lighting attivo (predefinito su No)	
Come impostazioni foto	Conservare i dettagli in alte luci e ombre, creando filmati con un contrasto naturale.
Molto alto	
Alto	Selezionare Come impostazioni foto per utilizzare l'opzione attualmente
Normale	selezionata per le foto.
Moderato	
No	
NR su ISO elevati (predefinito su Normale)	
Alta	Ridurre il "disturbo" (pixel luminosi distribuiti in modo casuale) nei filmati registrati a sensibilità ISO alte.
Normale	
Moderata	
No	
Controllo vignettatura (predefinito su Normale)	
Come impostazioni foto	Ridurre la diminuzione della luminosità ai bordi dell'inquadratura. Selezionare Come impostazioni foto per utilizzare l'opzione attualmente selezionata per le foto.
Alto	
Normale	
Moderato	
No	
Compensazione della diffrazione (predefinito su Si)	
Si	Ridurre gli effetti di diffrazione in foto scattate con diaframmi chiusi (numeri f/ alti).
No	

Controllo distorsione auto (predefinito su Si)	
Si	Ridurre la distorsione a barilotto durante la ripresa con obiettivi grandangolari e ridurre la distorsione a cuscinetto durante la ripresa con teleobiettivi (si noti che Si potrebbe essere selezionato automaticamente con alcuni obiettivi, nel qual caso l'opzione Controllo distorsione auto verrà visualizzata in grigio e non sarà disponibile).
No	
Riduzione dello sfarfallio (predefinito su Auto)	
Auto	Ridurre l'effetto flicker (sfarfallio della luce) e le righe causati da illuminazione fluorescente o a vapori di mercurio durante la registrazione di filmati.
50 Hz	
60 Hz	
Misurazione esposimetrica (predefinito su Misurazione matrix)	
Misurazione matrix	Scegliere il modo in cui la fotocamera misura i livelli di luce per impostare l'esposizione quando si riprendono filmati.
Misuraz. pond. centrale	
Misuraz. ponder. su alte luci	
Modo messa a fuoco (predefinito su AF permanente)	
AF singolo	Scegliere il modo in cui la fotocamera mette a fuoco.
AF continuo	
AF permanente	
Messa a fuoco manuale	
Modo area AF (predefinito su Area AF auto)	
AF a punto singolo	Scegliere il modo in cui la fotocamera seleziona il punto AF per l'autofocus.
AF area estesa (piccola)	
AF area estesa (grande)	
Area AF auto	
Riduzione vibrazioni (predefinito su Come impostazioni foto)	
Come impostazioni foto	Ridurre la sfocatura causata dal movimento della fotocamera. Le opzioni disponibili variano in base all'obiettivo.
Si	
Normal	Selezionare Come impostazioni foto per utilizzare l'opzione attualmente selezionata per le foto.
Sport	
No	

VR elettronico (predefinito su No)	
Sì	Per scegliere se attivare la riduzione vibrazioni elettronica nel modo filmato.
No	
Sensibilità microfono (predefinito su Auto)	
Auto	Attivare o disattivare il microfono incorporato o i microfoni esterni o regolare la sensibilità microfono.
Manuale	
Microfono spento	
Attenuatore (predefinito su Disattiva)	
Attiva	Ridurre il guadagno del microfono ed evitare distorsione dell'audio quando si registrano filmati in ambienti rumorosi.
Disattiva	
Risposta in frequenza (predefinito su Range ampio)	
Range ampio	Scegliere la risposta in frequenza del microfono incorporato e dei microfoni esterni.
Range vocale	
Attenuazione vento (predefinito su No)	
Sì	Scegliere se attivare il filtro taglia-basso del microfono incorporato per ridurre il rumore del vento.
No	
Volume cuffie (predefinito su 15)	
0–30	Per regolare il volume di cuffie di terze parti.
Timecode	
Registra timecode	Regolare le impostazioni timecode e scegliere se registrare i timecode con i filmati.
Metodo di conteggio	
Origine timecode	
Diminuzione dei fotogrammi	

Personalizzazioni: regolazione fine delle impostazioni della fotocamera

Reset personalizzazioni

Si	Selezionare Si per ripristinare le personalizzazioni ai valori predefiniti.
No	

a Autofocus

a1 Selezione priorità AF-C (predefinito su **Scatto**)

Scatto	Scegliere se si possono riprendere foto prima che la fotocamera abbia eseguito la messa a fuoco in modo messa a fuoco AF-C .
Messa a fuoco	

a2 Selezione priorità AF-S (predefinito su **Messa a fuoco**)

Scatto	Scegliere se si possono riprendere foto prima che la fotocamera abbia eseguito la messa a fuoco in modo messa a fuoco AF-S .
Messa a fuoco	

a3 Focus Tracking + Lock-On (predefinito su **3**)

Risposta scatto AF bloccata	Scegliere come l'autofocus risponde a modifiche nella distanza dal soggetto in modo messa a fuoco AF-C .
-----------------------------	---

a4 Ril. volto/occhi Area AF auto (predefinito su **Con rilevamento volto/occhi**)

Con rilevamento volto/occhi	Scegliere se la fotocamera rileva soggetti di ritratto umani oppure cani e gatti e mette a fuoco sui loro volti o sui volti e sugli occhi quando è selezionata area AF auto per modo area AF.
Con rilevamento del volto	
Rilevamento animali	
No	

a5 Punto AF usato (predefinito su **Tutti i punti**)

Tutti i punti	Scegliere il numero di punti AF disponibili per la selezione manuale dei punti AF.
Punti alternati	

a6 Mem. punti con orientam. (predefinito su **No**)

Si	Scegliere se la fotocamera memorizza i punti AF per gli orientamenti "verticale" e "orizzontale" separatamente.
No	

a7 Attivazione AF (predefinito su Scatto/AF-ON)	
Scatto/AF-ON	Scegliere se la fotocamera mette a fuoco quando il pulsante di scatto viene premuto a metà corsa. Se è selezionato
Solo AF-ON	Solo AF-ON , la fotocamera non metterà a fuoco quando il pulsante di scatto viene premuto a metà corsa.
a8 Limita selez. modo area AF	
AF Pinpoint	Scegliere le opzioni che possono essere selezionate ruotando la ghiera secondaria
AF a punto singolo	quando modo area AF è assegnato al
AF ad area dinamica	menu i o a un controllo della fotocamera.
AF area estesa (piccola)	
AF area estesa (grande)	
Area AF auto	
a9 Inclusione punti AF (predefinito su Normale)	
A rotazione	Scegliere se far "ruotare" la selezione dei
Normale	punti AF da un lato del display all'altro.
a10 Opzioni punto AF	
Modo Messa a fuoco man.	Regolare le impostazioni per il display del
AF ad area dinamica ausiliario	punto AF.
a11 AF con scarsa illuminazione (predefinito su No)	
Sì	Scegliere Sì per una messa a fuoco più
No	accurata (anche se a volte più lenta) con
	luce moderata quando AF-S è selezionato
	per il modo messa a fuoco.
a12 Illuminatore AF incorporato (predefinito su Sì)	
Sì	Scegliere se l'illuminatore ausiliario AF si
No	accende per agevolare l'operazione di
	messa a fuoco quando l'illuminazione è
	scarsa.

a13 Anello messa a fuoco man. AF (predefinito su Attiva)	
Attiva	Questa opzione è disponibile con obiettivi compatibili. Selezionare Disattiva per evitare che l'anello di messa a fuoco venga usato per la messa a fuoco in modo autofocus.
Disattiva	
b Misurazione/Esposizione	
b1 Step EV in esposizione (predefinito su 1/3 step)	
1/3 step	Selezionare la dimensione dell'incremento per le regolazioni di tempo di posa, diaframma, sensibilità ISO, bracketing di esposizione e flash, compensazione di esposizione e flash.
1/2 step	
b2 Comp. agevolata esposiz. (predefinito su No)	
Si (auto reset)	Scegliere se la compensazione dell'esposizione possa essere regolata semplicemente ruotando una ghiera di comando, senza premere il pulsante  .
Si	
No	
b3 Area ponderata centrale (predefinito su ϕ 12 mm)	
ϕ 12 mm	Scegliere il formato dell'area alla quale viene dato il massimo peso nella misuraz. ponderata centrale.
Media	
b4 Regolaz. fine esposimetro	
Misurazione matrix	Effettuare la regolazione fine dell'esposizione per ciascun metodo di misurazione esposimetrica. Valori più alti producono esposizioni più luminose, valori più bassi esposizioni più scure.
Misuraz. pond. centrale	
Misurazione spot	
Misuraz. ponder. su alte luci	
c Timer/Blocco AE	
c1 Pulsante di scatto AE-L (predefinito su No)	
Si (metà corsa)	Scegliere se l'esposizione si blocca quando il pulsante di scatto viene premuto.
Si (modo sequenza)	
No	
c2 Autoscatto	
Tempo di attesa autoscatto	Scegliere la lunghezza del ritardo di scatto dell'otturatore, il numero di scatti da effettuare e l'intervallo tra scatti nel modo autoscatto.
Numero di scatti	
Intervallo tra scatti	

c3 Ritardo spegnimento	
Riproduzione	Scegliere per quanto tempo il pannello di controllo e i display della fotocamera rimangono accesi quando non vengono eseguite operazioni.
Menu	
Mostra foto scattata	
Timer di standby	
d Ripresa/Display	
d1 Vel. scatto modo seq. CL (predefinito su 3 fps)	
5 fps–1 fps	Scegliere la frequenza di avanzamento fotogrammi per il modo di scatto continuo a bassa velocità.
d2 Limite scatto continuo (predefinito su 200)	
1–200	Scegliere il massimo numero di scatti che è possibile eseguire in un'unica sequenza nei modi di scatto continuo.
d3 Opzioni modo di scatto sincro (predefinito su Sincro)	
Sincro	Scegliere se il rilascio dell'otturatore sulle fotocamere remote si sincronizza con il rilascio dell'otturatore nella fotocamera master.
No sincro	
d4 Esposizione posticipata (predefinito su No)	
3 sec.–0,2 sec., No	In situazioni in cui il più piccolo movimento della fotocamera potrebbe sfocare le foto, il rilascio dell'otturatore può essere ritardato fino a circa 0,2-3 sec. dopo la pressione del pulsante di scatto.
d5 Tipo otturatore (predefinito su Auto)	
Auto	Scegliere il tipo di otturatore utilizzato per le foto.
Otturatore meccanico	
Otturat. a prima tend. elettr.	
d6 Limita area imm. selezionabile	
FX (36 × 24)	Scegliere le opzioni disponibili quando la selezione dell'area immagine è assegnata al menu i o alle ghiera di comando e a un controllo della fotocamera. 5 : 4 (30 × 24) è disponibile solo con la Z 7.
DX (24 × 16)	
5 : 4 (30 × 24)	
1 : 1 (24 × 24)	
16 : 9 (36 × 20)	

d7 Numerazione sequenza file (predefinito su Si)	
Si	Scegliere il modo in cui la fotocamera assegna i numeri di file.
No	
Reset	
d8 Applica impostazioni al live view. (predefinito su Si)	
Si	Quando è selezionato Si , gli effetti delle impostazioni della fotocamera su colore e luminosità possono essere visualizzati in anteprima nel mirino o nella visualizzazione di ripresa del monitor.
No	
d9 Mostra reticolo (predefinito su No)	
Si	Scegliere Si per visualizzare un reticolo di riferimento quando si inquadrano gli scatti.
No	
d10 Alte luci peaking	
Livello di peaking	Regolare le impostazioni per il display di peaking di messa a fuoco manuale, che utilizza contorni per indicare gli oggetti messi a fuoco.
Colore alte luci peaking	
d11 Mostra tutto in mod. continua (predefinito su Si)	
Si	Se è selezionato No , il display diventerà vuoto durante la fotografia in sequenza.
No	
e Bracketing/Flash	
e1 Tempo sincro flash (predefinito su 1/200 sec.)	
1/200 sec. (Auto FP)–1/60 sec.	Scegliere un tempo sincro flash.
e2 Tempo di posa flash (predefinito su 1/60 sec.)	
1/60 sec.–30 sec.	Scegliere il tempo di posa più lungo disponibile quando il flash viene utilizzato nei modi P e A .
e3 Compens. esposizione flash (predefinito su Intero fotogramma)	
Intero fotogramma	Scegliere come la fotocamera regola il livello del flash quando si utilizza la compensazione dell'esposizione.
Solo sfondo	

e4 Controllo automatico ISO (predefinito su **Soggetto e sfondo**)

Soggetto e sfondo	Scegliere se il controllo automatico ISO per la fotografia con flash viene regolato per esporre correttamente soggetto e sfondo o solo il soggetto principale.
Solo soggetto	

e5 Lampi flash pilota (predefinito su **Si**)

Si	Scegliere Si per visualizzare in anteprima gli effetti dell'illuminazione quando si utilizzano flash esterni opzionali compatibili con il Nikon Creative Lighting System.
No	

e6 Auto bracketing (modo M) (predefinito su **Flash/tempo**)

Flash/tempo	Scegliere le impostazioni interessate quando il bracketing dell'esposizione e/o il bracketing flash sono attivati nel modo M .
Flash/tempo/diaframma	
Flash/diaframma	
Solo flash	

e7 Ordine bracketing (predefinito su **MTR > Sotto > Sovra**)

MTR > Sotto > Sovra	Scegliere l'ordine bracketing per bracketing di esposizione, flash e bilanciamento del bianco.
Sotto > MTR > Sovra	

✓ Fissare il tempo di posa sul limite tempo sincro flash

Per fissare il tempo di posa sul limite tempo sincro nei modi **S** o **M**, scegliere un tempo di posa più lungo dell'impostazione più lunga possibile (30 sec. o **Time (Posa T)**). Un indicatore sincro flash ("X") verrà visualizzato nel display e nel pannello di controllo insieme al tempo sincro flash.

✓ Sincro FP automatico a tempi rapidi

Sincro FP automatico a tempi rapidi consente l'utilizzo del flash al più veloce tempo di posa supportato dalla fotocamera, rendendo possibile la scelta dell'apertura massima per profondità di campo ridotta anche in luce solare intensa. La visualizzazione informazioni flash mostra "FP" quando **1/200 sec. (Auto FP)** è selezionato.

f Controlli

f1 Personalizza menu

Scegli area immagine

Qualità dell'immagine

Dimensione dell'immagine

Compensazione esposiz.

Impostazioni sensibilità ISO

Bilanciamento del bianco

Imposta Picture Control

Spazio colore

D-Lighting attivo

NR su esposizioni lunghe

NR su ISO elevati

Misurazione esposimetrica

Modo flash

Compensazione flash

Modo messa a fuoco

Modo area AF

Riduzione vibrazioni

Auto bracketing

Esposizione multipla

HDR (high dynamic range)

Fotografia silenziosa

Modo di scatto

Assegnaz. contr. personalizz.

Esposizione posticipata

Otturat. a prima tend. elettr.

Applica impostazioni al live view.

Zoom con visual. a scherm. diviso

Alte luci peaking

Luminosità mirino/monitor

Connessione Bluetooth

Connessione Wi-Fi

Scegliere le opzioni visualizzate nel menu  per il modo foto.

f2 Assegnaz. contr. personalizz.

Pulsante Fn1	Scegliere le funzioni eseguite dai controlli della fotocamera in modo foto.
Pulsante Fn2	
Pulsante AF-ON	
Selettore secondario	
Centro selettore secondario	
Pulsante registraz. filmato	
Pulsante Fn obiettivo	
Pulsante Fn2 obiettivo	
Anello di controllo dell'obiettivo	

f3 Pulsante OK

Modo di ripresa	Scegliere la funzione assegnata al pulsante  durante la ripresa (modo foto) e la riproduzione.
Modo di riproduzione	

f4 Blocca tempo e diaframma

Blocco del tempo di posa	Bloccare il tempo di posa sul valore attualmente selezionato nel modo S o M o il diaframma sul valore attualmente selezionato nel modo A o M .
Blocco del diaframma	

f5 Personalizzazione ghiera

Rotazione inversa	Personalizzare il funzionamento della ghiera di comando principale e della ghiera secondaria.
Inverti principale/secondaria	
Menu e riproduzione	
Avanz. fotogr. ghiera second.	



f6 Press. pulsante uso ghiera

(predefinito su **No**)

Sì	La selezione di Sì consente alle regolazioni che sono normalmente effettuate tenendo premuto un pulsante e ruotando una ghiera di comando di essere effettuate ruotando la ghiera di comando dopo il rilascio del pulsante.
No	

f7 Inverti indicatori

(predefinito su )

	Scegliere se gli indicatori di esposizione sono visualizzati con valori positivi a destra e valori negativi a sinistra o viceversa.
	

g Filmato

g1 Personalizza menu

Scegli area immagine	Scegliere le opzioni visualizzate nel menu
Dim. e vel. fotogr./Qualità imm.	 per il modo filmato.
Compensazione esposiz.	
Impostazioni sensibilità ISO	
Bilanciamento del bianco	
Imposta Picture Control	
D-Lighting attivo	
Misurazione esposimetrica	
Modo messa a fuoco	
Modo area AF	
Riduzione vibrazioni	
VR elettronico	
Sensibilità microfono	
Attenuatore	
Risposta in frequenza	
Attenuazione vento	
Volume cuffie	
Alte luci peaking	
Visualizzazione alte luci	
Luminosità mirino/monitor	
Connessione Bluetooth	
Connessione Wi-Fi	

g2 Assegnaz. contr. personalizz.

Pulsante Fn1	Scegliere le funzioni eseguite dai controlli
Pulsante Fn2	della fotocamera in modo filmato. Si noti
Pulsante AF-ON	che se Registra filmati è selezionato per
Centro selettore secondario	Pulsante di scatto , il pulsante di scatto
Pulsante di scatto	non può essere usato per operazioni
Anello di controllo dell'obiettivo	diverse dalla registrazione di filmati.

g3 Pulsante OK (predefinito su Selez. punto AF centrale)	
Selez. punto AF centrale	Scegliere la funzione assegnata al pulsante
Zoom sì/no	ⓧ nel modo filmato.
Registra filmati	
Nessuna	
g4 Velocità di AF	
-5 - +5	Scegliere la velocità di messa a fuoco per il
Quando applicarla	modo filmato.
g5 Sensibilità di inseguimento AF (predefinito su 4)	
1 - 7	Scegliere la velocità della risposta di messa a fuoco in modo filmato.
g6 Visualizzazione alte luci	
Modello di visualizzazione	Scegliere come le alte luci (aree luminose del fotogramma) sono mostrate in modo
Soglia visualizzazione alte luci	filmato.

🔧 Il menu impostazioni: *impostazione della fotocamera*

Formatt. card di memoria

Selezionare **Si** per formattare la card di memoria. *Si noti che la formattazione determina la cancellazione permanente di tutte le foto e degli altri dati della card.* Assicurarsi di eseguire copie di backup prima di eseguire la formattazione.

Salva impostazioni utente

Salva in U1
Salva in U2
Salva in U3

Salvare le impostazioni attuali nella posizione selezionata della ghiera di selezione modo.

Ripristina impostazioni utente

Ripristina U1
Ripristina U2
Ripristina U3

Ripristinare le impostazioni per la posizione selezionata della ghiera di selezione modo ai valori predefiniti.

Lingua (Language)	
	Scegliere la lingua da utilizzare nei menu e nei messaggi della fotocamera. Le lingue disponibili variano a seconda del Paese o regione di acquisto della fotocamera.
Fuso orario e data	
Fuso orario	Impostare l'orologio della fotocamera.
Data e ora	
Formato data	
Ora legale	
Luminosità del monitor (predefinito su 0)	
-5 - +5	Regolare la luminosità del monitor.
Bilanciamento colore monitor	
	Regolare il bilanciamento colore monitor.
Luminosità mirino (predefinito su Auto)	
Auto	Regolare la luminosità mirino.
Manuale	
Bilanciamento colore mirino	
	Regolare il bilanciamento colore mirino.
Luminosità pannello di controllo (predefinito su Auto)	
Auto	Regolare la luminosità pannello di controllo.
Manuale	
No	
Limita selezione modo monitor	
Interruttore automatico display	Scegliere i modi monitor che possono essere selezionati utilizzando il pulsante del modo monitor.
Solo mirino	
Solo monitor	
Priorità al mirino	
Visualizzazione informazioni (predefinito su Scuro su chiaro)	
Scuro su chiaro	Regolare la visualizzazione informazioni per le diverse condizioni di visualizzazione.
Chiaro su scuro	

Regolazione fine AF	
Regolazione fine AF (Sì/No)	Eeguire la regolazione fine della messa a fuoco per diversi tipi di obiettivi. Usare questa opzione solo quando necessario.
Valore salvato	
Predefinito	
Elenca valori salvati	
Dati obiettivo senza CPU	
Numero obiettivo	Registrare le informazioni sugli obiettivi senza CPU collegati tramite un adattatore baionetta.
Lunghezza focale (mm)	
Apertura massima	
Pulisci sensore di immagine	
Pulisci ora	Far vibrare il sensore di immagine per rimuovere la polvere.
Pulizia automatica	
Foto di riferimento "Dust off"	
Avvia	Acquisire i dati di riferimento per l'opzione immagine "dust off" in Capture NX-D.
Pulisci sensore e avvia	
Commento foto	
Allega commento	Aggiungere un commento alle nuove foto al momento dello scatto. I commenti possono essere visualizzati come metadati in ViewNX-i o Capture NX-D.
Scrivi commento	
Informazioni copyright	
Allega informaz. copyright	Aggiungere informazioni copyright alle nuove foto al momento dello scatto. Le Informazioni copyright possono essere visualizzate come metadati in ViewNX-i o Capture NX-D.
Autore	
Copyright	
Opzioni segnale acustico	
Segnale acustico sì/no	Scegliere il tono e il volume dei segnali acustici prodotti dalla fotocamera.
Volume	
Tono	
Comandi touch	
Attiva/disattiva comandi touch	Regolare le impostazioni dei comandi touch.
Scorrim. riproduz. pieno formato	

HDMI

Risoluzione output	Regolare le impostazioni per il collegamento a dispositivi HDMI.
Avanzata	
Range di output	
Controllo registrazione esterna	
Profondità dati di output	
Impostazione N-Log	
Visualizzazione ausiliaria	

Dati posizione

Timer di standby	Regolare le impostazioni dei dati posizione.
Posizione	
Imposta orologio da satellite	

Opzioni telecomando (WR)

Spia LED	Regolare le impostazioni della spia LED e del modo collegamento per i telecomandi opzionali.
Modo collegamento	

Funz. pulsante Fn telec. (WR)

(predefinito su **Nessuna**)

AF-ON	Scegliere la funzione assegnata al pulsante Fn sui telecomandi opzionali.
Solo blocco AF	
Blocco AE (reset allo scatto)	
Solo blocco AE	
Blocco AE/AF	
Blocco FV	
⚡ Disattiva/attiva	
Anteprima	
+ NEF (RAW)	
Nessuna	

Modalità aereo (predefinito su **Disattiva**)

Attiva	Selezionare Attiva per disattivare le funzioni Bluetooth e Wi-Fi incorporate della fotocamera. Le funzioni Bluetooth e Wi-Fi di dispositivi periferici opzionali collegati alla fotocamera possono essere disattivate solo disconnettendo i dispositivi.
Disattiva	

Connetti a smart device

Accoppiamento (Bluetooth)	Collegare a uno smartphone o un tablet e regolare le impostazioni dopo aver effettuato il collegamento. Vedere la Guida in linea di SnapBridge o la <i>Guida Rete</i> .
Selez. opzione invio (Bluetooth)	
Connessione Wi-Fi	
Invia quando è spenta	

Collega al PC

Connessione Wi-Fi	Regolare le impostazioni per la connessione a computer utilizzando il Wi-Fi incorporato della fotocamera. Per ulteriori informazioni, vedere la <i>Guida Rete</i> .
Tipo di connessione	
Impostazioni di rete	
Opzioni	
Indirizzo MAC	

Connessioni wireless

Per informazioni su come stabilire connessioni wireless a computer o smart device, vedere la *Guida Rete*, disponibile dal Centro scaricamento Nikon:

Z7: https://downloadcenter.nikonimglib.com/it/products/492/Z_7.html



Z6: https://downloadcenter.nikonimglib.com/it/products/493/Z_6.html



Trasmettitore wireless (WT-7)

Trasmettitore wireless	Regolare le impostazioni per la connessione a computer o server ftp mediante reti wireless o Ethernet tramite un trasmettitore wireless WT-7 opzionale. Questa opzione è disponibile solo se è collegato un WT-7.
Scegli hardware	
Impostazioni di rete	
Opzioni	

Marchio di conformità

Visualizzare alcuni degli standard con i quali la fotocamera è conforme.

Info batteria

Per visualizzare informazioni sulla batteria ricaricabile attualmente inserita nella fotocamera.

Blocco scatto con slot vuoto

(predefinito su **Attiva scatto**)

Blocca scatto	Scegliere se è possibile rilasciare l'otturatore quando non è inserita una card di memoria.
Attiva scatto	

Salva/carica impostazioni

Salva impostazioni	Salvare le impostazioni della fotocamera su una card di memoria o caricare le impostazioni della fotocamera da una card di memoria. I file delle impostazioni possono essere condivisi con altre fotocamere dello stesso modello.
Carica impostazioni	

Ripristina tutte le impostazioni

Ripristina	Ripristinare tutte le impostazioni tranne Lingua (Language) e Fuso orario e data ai valori predefiniti.
Non ripristinare	

Versione firmware

Visualizzare la versione attuale del firmware della fotocamera.

"Ripristina tutte le impostazioni"

Informazioni copyright e altre voci generate dall'utente sono anch'esse ripristinate. Si consiglia di salvare le impostazioni utilizzando l'opzione **Salva/carica impostazioni** nel menu impostazioni prima di eseguire un ripristino.

Il menu di ritocco: creazione di copie ritoccate

Elaborazione NEF (RAW)

Seleziona foto Creare copie JPEG di foto NEF (RAW).

Seleziona data

Seleziona tutte le foto

Rifila

Creare una copia ritagliata della foto selezionata.

Ridimensiona

Seleziona foto Creare copie piccole delle foto selezionate.

Scegli dimensione

D-Lighting

Schiarire le ombre.

Correzione occhi rossi

Correggere l'effetto "occhi rossi" nelle foto scattate con un flash.

Raddrizzamento

Creare copie raddrizzate. Le copie possono essere raddrizzate fino a un massimo di 5° in incrementi di circa 0,25°.

Controllo distorsione

Auto

Ridurre la distorsione a barilotto nelle foto scattate con obiettivi grandangolari o la distorsione a cuscinetto nelle foto scattate con i teleobiettivi. Selezionare **Auto** per lasciare che la fotocamera corregga automaticamente la distorsione.

Manuale

Distorsione prospettica

Ridurre gli effetti della prospettiva che si ottengono in foto scattate guardando in alto dalla base di un oggetto alto.

Sovrapposizione immagini

Combinare due foto NEF (RAW) esistenti per creare un'unica foto che è salvata separatamente dalle foto originali. Questa opzione è disponibile solo nella scheda .

Rifila filmato

Rifilare la sequenza per creare copie modificate di filmati.

Confronto affiancato

Confrontare le copie ritoccate con le foto originali. Questa opzione è accessibile solo premendo il pulsante  e selezionando **Ritocco** quando viene visualizzata una copia o un'immagine originale.

Mio Menu/ Impostazioni recenti

Aggiungi voci

MENU RIPRODUZIONE	Creare un menu personalizzato con fino a 20 voci selezionate dai menu riproduzione, ripresa foto, ripresa filmato, personalizzazioni, impostazioni e ritocco.
MENU DI RIPRESA FOTO	
MENU DI RIPRESA FILMATO	
MENU PERSONALIZZAZIONI	
MENU IMPOSTAZIONI	
MENU DI RITOCCHO	

Rimuovi voci

Cancellare voci da Mio Menu.

Classifica voci

Cambiare l'ordine delle voci in Mio Menu.

Scegli scheda

(predefinito su **MIO MENU**)

MIO MENU	Scegliere il menu visualizzato nella scheda "Mio Menu/Impostazioni recenti".
IMPOSTAZIONI RECENTI	Selezionare IMPOSTAZIONI RECENTI per visualizzare un menu che elenca le 20 impostazioni utilizzate più di recente.

Risoluzione dei problemi

Potrebbe essere possibile risolvere eventuali problemi con la fotocamera seguendo gli step indicati di seguito. Consultare questo elenco prima di rivolgersi al rivenditore o un centro assistenza autorizzato Nikon.

STEP 1

Controllare i problemi comuni elencati nelle seguenti sezioni:

- "Problemi e soluzioni" (☐ 160)
- "Indicatori e messaggi di errore" (☐ 166)

STEP 2

Spegnere la fotocamera e rimuovere la batteria ricaricabile. Dopo aver atteso per circa un minuto, reinserire la batteria ricaricabile e accendere la fotocamera.

- ☑ Se si è appena terminata la ripresa, aspettare almeno un minuto prima di rimuovere la batteria ricaricabile, poiché la fotocamera potrebbe stare ancora scrivendo i dati sulla card di memoria.

STEP 3

Cercare nei siti web Nikon.

Per informazioni di supporto e risposte alle domande più frequenti, visitare il sito web del proprio Paese o regione (☐ xv). Per scaricare la versione più recente del firmware della fotocamera, visitare il sito: <https://downloadcenter.nikonimglib.com>

STEP 4

Contattare un centro assistenza autorizzato Nikon.

☑ Ripristino delle impostazioni predefinite

A seconda delle impostazioni attuali, alcune opzioni di menu e altre funzioni potrebbero non essere disponibili. Per accedere alle opzioni di menu che sono visualizzate in grigio o a funzioni che sono in altro modo non disponibili, provare a ripristinare le impostazioni predefinite utilizzando la voce **Ripristina tutte le impostazioni** nel menu impostazioni (☐ 155). Si noti, tuttavia, che i profili di rete wireless, le informazioni copyright e altre voci generate dall'utente saranno anch'essi ripristinati. Si consiglia di salvare le impostazioni utilizzando l'opzione **Salva/carica impostazioni** nel menu impostazioni prima di eseguire un ripristino.

Problemi e soluzioni

Alcune soluzioni ai problemi più comuni sono elencate di seguito.

Batteria ricaricabile/Display

La fotocamera è accesa ma non risponde: attendere la fine della registrazione. Se il problema persiste, spegnere la fotocamera. Se la fotocamera non si spegne, rimuovere e reinserire la batteria ricaricabile o, se si sta usando un adattatore CA, scollegare e ricollegare l'adattatore CA. Si noti che, sebbene i dati attualmente in corso di registrazione andranno persi, i dati che sono stati già registrati non saranno alterati dalla rimozione o disconnessione della fonte di alimentazione.

Il mirino o il monitor non si attivano:

- Scegliere un modo monitor diverso utilizzando il pulsante del modo monitor (si noti che potrebbe essere necessario attivare il modo desiderato usando l'opzione **Limita selezione modo monitor** nel menu impostazioni).
- Polvere, lanugine o altro materiale estraneo sul sensore di spegnimento monitor potrebbero impedirne il funzionamento normale. Pulire il sensore di spegnimento monitor con una pompetta.

Il mirino non è messo a fuoco: ruotare il comando di regolazione diottrica per mettere a fuoco il mirino. Se questo non risolve il problema, selezionare **AF-S**, AF a punto singolo e il punto AF centrale, quindi inquadrare un soggetto ad alto contrasto nel punto AF centrale e premere il pulsante di scatto a metà corsa per mettere a fuoco la fotocamera. Con la fotocamera messa a fuoco, utilizzare il comando di regolazione diottrica per mettere a fuoco in modo nitido il soggetto nel mirino.

I display si spengono senza avvisare: scegliere tempi più lunghi per la Personalizzazione c3 (**Ritardo spegnimento**).

Il pannello di controllo non risponde ed è offuscato: i tempi di risposta e la luminosità del pannello di controllo variano in base alla temperatura.

Ripresa

La fotocamera impiega tempo per accendersi: cancellare file o cartelle.

Lo scatto dell'otturatore è disattivato:

- La card di memoria è piena.
 - **Blocca scatto** è selezionato per **Blocco scatto con slot vuoto** nel menu impostazioni e non è inserita alcuna card di memoria.
 - Modo **S** selezionato con **Bulb** (Posa B) o **Time** (Posa T) scelto per tempo di posa.
-

La fotocamera è lenta nel rispondere al pulsante di scatto: selezionare **No** per la Personalizzazione d4 (**Esposizione posticipata**).

Nei modi di scatto continuo viene scattata una sola foto a ogni pressione del pulsante di scatto: disattivare HDR.

Le foto non sono messe a fuoco: per mettere a fuoco utilizzando l'autofocus, selezionare **AF-S**, **AF-C** o **AF-F** per modo messa a fuoco. Se la fotocamera non è in grado di mettere a fuoco con l'autofocus (□ 53), utilizzare la messa a fuoco manuale o il blocco della messa a fuoco.

I segnali acustici non suonano:

- È selezionato **No** per **Opzioni segnale acustico > Segnale acustico sì/no** nel menu impostazioni.
 - **AF-C** è selezionato per modo messa a fuoco.
 - **Si** è selezionato per **Fotografia silenziosa** nel menu di ripresa foto.
 - La fotocamera è in modo filmato.
-

Non è disponibile il range completo dei tempi di posa: è in uso un flash. Il tempo sincro flash può essere selezionato tramite la Personalizzazione e1 (**Tempo sincro flash**); quando si usano unità flash compatibili, scegliere **1/200 sec. (Auto FP)** per un range completo dei tempi di posa.

La messa a fuoco non si blocca quando il pulsante di scatto viene premuto a metà corsa: quando **AF-C** è selezionato per modo messa a fuoco, la messa a fuoco può essere bloccata premendo il centro del selettore secondario.

Il punto AF non può essere modificato: la selezione del punto AF non è disponibile in area AF auto; scegliere un altro modo area AF.

La fotocamera impiega molto tempo per la registrazione delle foto: disattivare la riduzione disturbo su esposizioni lunghe.

Le foto e i filmati non appaiono avere la stessa esposizione dell'anteprima mostrata nel display: per visualizzare in anteprima gli effetti delle modifiche alle impostazioni che influiscono sull'esposizione e sul colore, scegliere **Si** per la Personalizzazione d8 (**Applica impostazioni al live view.**). Si noti che le modifiche a **Luminosità del monitor** e **Luminosità mirino** non hanno effetto sulle immagini registrate con la fotocamera.

Effetto flicker (sfarfallio della luce) o righe appaiono in modo filmato: selezionare **Riduzione dello sfarfallio** nel menu di ripresa filmato e scegliere un'opzione che corrisponda alla frequenza dell'alimentazione CA locale.

Regioni luminose o righe appaiono nella vista attraverso l'obiettivo: lo scatto viene inquadrato sotto un segnale lampeggiante, un flash o altre fonti di luce di breve durata.

Appaiono chiazze nelle foto: pulire gli elementi frontale e posteriore dell'obiettivo. Se il problema persiste, effettuare una pulizia del sensore di immagine.

Bokeh è irregolare: con tempi di posa veloci e/o obiettivi veloci, si potrebbero notare irregolarità nella forma del *bokeh*. L'effetto può essere mitigato scegliendo tempi di posa più lunghi e/o numeri f/ più alti.

La ripresa termina in modo inaspettato o non si avvia: la ripresa potrebbe terminare automaticamente per evitare danni ai circuiti interni della fotocamera se la temperatura ambiente è alta o la fotocamera è stata utilizzata in maniera intensiva per la ripresa in sequenza, la registrazione di filmati o simili. Se non si è in grado di riprendere poiché la fotocamera si è surriscaldata, attendere che i circuiti interni si raffreddino e quindi riprovare. Si noti che la fotocamera potrebbe risultare calda al tatto, ma ciò non indica un malfunzionamento.

Artefatti dell'immagine appaiono nel display durante la ripresa: "disturbo" (pixel luminosi distribuiti in modo casuale, effetto nebbia o linee) e colori inaspettati potrebbero apparire se si ingrandisce la vista attraverso l'obiettivo. Pixel luminosi distribuiti in modo casuale, effetto nebbia o punti luminosi potrebbero insorgere anche come risultato di aumenti della temperatura dei circuiti interni della fotocamera durante la ripresa; spegnere la fotocamera quando non è in uso. Ad alte sensibilità ISO, il disturbo potrebbe essere più visibile in esposizioni lunghe o nelle immagini registrate quando la temperatura della fotocamera è alta. Si noti che la distribuzione del disturbo nel display potrebbe differire da quella dell'immagine finale. Per ridurre il disturbo, regolare le impostazioni, come sensibilità ISO, tempo di posa o D-Lighting attivo.

La fotocamera non è in grado di misurare il bilanciamento del bianco: il soggetto è troppo scuro o troppo luminoso.

Le immagini non possono essere selezionate come fonte per la premisurazione del bilanciamento del bianco: le immagini in questione erano state create con un modello diverso di fotocamera.

Il bracketing del bilanciamento del bianco non è disponibile:

- È selezionata un'opzione di qualità dell'immagine NEF (RAW) o NEF+JPEG per la qualità dell'immagine.
 - La fotografia di esposizioni multiple o la fotografia HDR (high dynamic range) è attivata.
-

Gli effetti di Picture Control differiscono da immagine a immagine: **Auto** è selezionato per **Imposta Picture Control**, è selezionato un Picture Control basato su **Auto** oppure **A** (auto) è selezionato per **Regolazione rapida**, contrasto o saturazione. Per ottenere risultati costanti su una serie di foto, scegliere un'altra impostazione.

Impossibile modificare la misurazione esposimetrica: è attivo il blocco esposizione automatica.

Impossibile utilizzare la compensazione dell'esposizione: scegliere il modo **P**, **S** o **A**.

Disturbo (macchie colorate o altri artefatti) appaiono in esposizioni lunghe: attivare la riduzione disturbo su esposizioni lunghe.

L'illuminatore ausiliario AF non si accende:

- Selezionare **Si** per la Personalizzazione a12 (**illuminatore AF incorporato**).
 - L'illuminatore non si accende nel modo filmato o quando è selezionato **AF-C** o **MF** come modo di messa a fuoco.
-

Il suono non viene registrato con i filmati: **Microfono spento** è selezionato per **Sensibilità microfono** nel menu di ripresa filmato.

Riproduzione

Le immagini in formato NEF (RAW) non vengono riprodotte: le foto sono state scattate con qualità dell'immagine di NEF + JPEG.

La fotocamera non visualizza foto registrate con altre fotocamere: le immagini registrate con altre marche di fotocamere potrebbero non essere visualizzate correttamente.

Alcune foto non sono visualizzate durante la riproduzione: selezionare **Tutte** per **Cartella di riproduzione**.

Le foto con orientamento verticale (ritratto) vengono visualizzate in orientamento orizzontale (paesaggio):

- Selezionare **Sì** per **Ruota foto verticali** nel menu riproduzione.
- Le foto sono visualizzate in mostra foto scattata.
- La fotocamera era orientata verso l'alto o verso il basso al momento dello scatto della foto.

Le immagini non possono essere cancellate: le immagini sono protette. Rimuovere la protezione.

Le immagini non possono essere ritoccate: l'immagine non può essere modificata con questa fotocamera.

La fotocamera visualizza un messaggio che afferma che la cartella non contiene immagini: selezionare **Tutte** per **Cartella di riproduzione**.

Le foto non possono essere stampate: non è possibile stampare le foto NEF (RAW) e TIFF mediante collegamento USB diretto. Trasferire le foto su un computer e stamparle utilizzando Capture NX-D. Le foto NEF (RAW) possono essere salvate in formato JPEG utilizzando l'opzione **Elaborazione NEF (RAW)** nel menu di ritocco.

Le foto non sono visualizzate su dispositivi HDMI: confermare che un cavo HDMI (disponibile separatamente) sia collegato.

L'uscita a dispositivi HDMI non funziona come previsto:

- Controllare che il cavo HDMI sia collegato correttamente.
- Selezionare **No** per **HDMI > Avanzata > Controllo registrazione esterna** nel menu impostazioni.
- Controllare di nuovo dopo aver selezionato **Ripristina tutte le impostazioni** nel menu impostazioni.

L'opzione immagine "dust off" in Capture NX-D non ottiene l'effetto desiderato: la pulizia del sensore di immagine cambia la posizione della polvere presente sul sensore di immagine. I dati di riferimento "dust off" registrati prima di eseguire la pulizia del sensore di immagine non possono essere utilizzati con le foto scattate dopo aver eseguito la pulizia del sensore di immagine; allo stesso modo, i dati di riferimento "dust off" registrati dopo la pulizia del sensore di immagine non possono essere utilizzati con le foto scattate prima di aver eseguito la pulizia del sensore di immagine.

I computer non visualizzano le immagini in formato NEF (RAW) con le stesse modalità della fotocamera: il software di terze parti non mostra gli effetti di Picture Control, D-Lighting attivo, controllo vignettatura o simili. Utilizzare Capture NX-D o ViewNX-i.

Impossibile trasferire le immagini su un computer: il sistema operativo del computer non è compatibile con la fotocamera o con il software di trasferimento immagini. Usare un lettore di card o un alloggiamento per card per copiare le foto sul computer.

Bluetooth e Wi-Fi (Reti wireless)

Gli smart device non visualizzano l'SSID della fotocamera (nome rete):

- Confermare che **Disattiva** sia selezionato per **Modalità aereo** nel menu impostazioni della fotocamera.
 - Confermare che **Attiva** sia selezionato per **Connetti a smart device > Accoppiamento (Bluetooth) > Connessione Bluetooth** nel menu impostazioni della fotocamera.
 - Provare a spegnere il Wi-Fi dello smart device e quindi a riaccenderlo.
-

La fotocamera non è in grado di connettersi a stampanti wireless e ad altri dispositivi wireless: questa fotocamera è in grado di connettersi solo a computer e smart device.

Varie

La data di registrazione non è corretta: l'orologio della fotocamera è meno accurato della maggior parte degli orologi da polso e di quelli domestici. Controllare l'orologio regolarmente con altri più accurati e ripristinare se necessario.



Alcune voci di menu non possono essere selezionate: alcune opzioni non sono disponibili con determinate combinazioni di impostazioni o quando non è inserita una card di memoria.

Indicatori e messaggi di errore

In questa sezione sono elencati gli indicatori e i messaggi di errore che appaiono nel pannello di controllo e nel display della fotocamera.

Indicatori

I seguenti indicatori vengono visualizzati nel pannello di controllo e/ o nel display della fotocamera:

Indicatore		Problema	Soluzione
Display della fotocamera	Pannello di controllo		
		Batteria ricaricabile quasi scarica.	Preparare una batteria ricaricabile di riserva completamente carica.
 (lampeggia)		Batteria ricaricabile scarica.	Ricaricare o sostituire la batteria ricaricabile.
		Info batteria non disponibili.	Impossibile utilizzare la batteria ricaricabile. Contattare un centro assistenza autorizzato Nikon.
		Batteria ricaricabile non supportata.	Sostituire con una batteria ricaricabile Nikon.
		Alta temperatura della batteria ricaricabile.	Rimuovere la batteria ricaricabile e attendere che si raffreddi.
F--		L'obiettivo non è montato correttamente.	Assicurarsi che l'obiettivo sia montato correttamente e che gli obiettivi ritraibili siano estesi. Questo indicatore viene visualizzato anche quando è usato un obiettivo senza CPU collegato tramite un adattatore baionetta, ma in questo caso non è necessario eseguire alcuna azione.
Bulb (lampeggia)		Bulb (Posa B) selezionato in modo S .	Cambiare tempo di posa o selezionare il modo M .
Time (lampeggia)		Time (Posa T) selezionato in modo S .	
Busy (lampeggia)		Elaborazione in corso.	Attendere fino al termine dell'elaborazione.

Indicatore		Problema	Soluzione
Display della fotocamera	Pannello di controllo		
 (lampeggia)	—	Il flash è entrato in funzione a piena potenza; la foto potrebbe essere sottoesposta.	Controllare la foto nel display; se è sottoesposta, regolare le impostazioni e riprovare.
(Gli indicatori di esposizione e il display di tempo di posa o diaframma lampeggiano)		Il soggetto è troppo luminoso; la foto risulterà sovraesposta.	<ul style="list-style-type: none"> • Ridurre la sensibilità ISO. • Utilizzare un filtro ND opzionale. In modo: S Ridurre il tempo di posa A Scegliere un diaframma più chiuso (numero f/ più alto)
		Il soggetto è troppo scuro; la foto risulterà sottoesposta.	<ul style="list-style-type: none"> • Aumentare la sensibilità ISO. • Usare un flash esterno opzionale. In modo: S Aumentare il tempo di posa A Scegliere un diaframma più aperto (numero f/ più basso)
Full (lampeggia)		Memoria insufficiente per registrare ulteriori foto con le impostazioni attuali oppure la fotocamera ha esaurito i numeri di file o cartelle disponibili.	<ul style="list-style-type: none"> • Ridurre la qualità o la dimensione. • Cancellare foto dopo avere copiato le immagini importanti nel computer o in un altro dispositivo. • Inserire una nuova card di memoria.
Err (lampeggia)		Malfunzionamento della fotocamera.	Rilasciare l'otturatore. Se l'errore persiste o si presenta di frequente, rivolgersi a un centro assistenza autorizzato Nikon.

Messaggi di errore

I messaggi di errore nel display della fotocamera vengono talvolta accompagnati da indicatori nel pannello di controllo.

Messaggio	Pannello di controllo	Problema	Soluzione
Card di memoria non presente.	[-E-]	La fotocamera non è in grado di rilevare la card di memoria.	Spegnere la fotocamera e confermare che la card sia inserita correttamente.
Impossibile accedere alla card di memoria. Inserire un'altra.	Card, Err (lampeggia)	Errore durante l'accesso alla card di memoria.	<ul style="list-style-type: none">• Utilizzare una card approvata da Nikon.• Se l'errore persiste dopo aver ripetutamente espulso e reinserito la card, questa potrebbe essere danneggiata. Contattare un rivenditore o un centro assistenza autorizzato Nikon.
		Impossibile creare una nuova cartella.	Cancelare file o inserire una nuova card di memoria dopo avere copiato le foto importanti nel computer o in un altro dispositivo.
Questa card non è formattata. Formattare la card.	For (lampeggia)	La card di memoria non è stata formattata per l'uso nella fotocamera.	Formattare la card di memoria o inserirne una nuova.
Impossibile avviare live view. Attendere.	—	La temperatura interna della fotocamera è alta.	Attendere che i circuiti interni si raffreddino prima di riavviare la ripresa.
La cartella non contiene immagini.	—	Nessuna immagine visualizzabile sulla card di memoria.	Inserire una card di memoria contenente immagini visualizzabili.
		Nessuna immagine visualizzabile nella cartella o nelle cartelle selezionate per la riproduzione.	Utilizzare la voce Cartella di riproduzione nel menu di riproduzione per selezionare una cartella contenente immagini visualizzabili.

Messaggio	Pannello di controllo	Problema	Soluzione
Impossibile visualizzare il file.	—	Il file è stato modificato su un computer o non è conforme agli standard DCF, oppure il file è danneggiato.	Non è possibile visualizzare il file nella fotocamera.
Impossibile selezionare questo file.	—	L'immagine selezionata non può essere ritoccata.	Le foto create con altri dispositivi non possono essere ritoccate.
Il filmato non può essere modificato.	—	Il filmato selezionato non può essere modificato.	<ul style="list-style-type: none"> • I filmati creati con altri dispositivi non possono essere ritoccati. • I filmati devono avere una durata minima di due secondi.
Controllare la stampante.	—	Errore della stampante.	Controllare la stampante. Per riprendere, selezionare Continua (se disponibile)*.
Controllare la carta.	—	La carta nella stampante non è del formato selezionato.	Inserire carta del formato corretto e selezionare Continua *.
Inceppamento carta.	—	La carta nella stampante è inceppata.	Togliere la carta inceppata e selezionare Continua *.
Carta esaurita.	—	Carta esaurita nella stampante.	Inserire carta del formato selezionato e selezionare Continua *.
Controllare l'inchiostro.	—	Errore dovuto all'inchiostro.	Controllare l'inchiostro. Per riprendere, selezionare Continua *.
Inchiostro esaurito.	—	Inchiostro esaurito nella stampante.	Sostituire l'inchiostro e selezionare Continua *.

* Vedere il manuale della stampante per maggiori informazioni.



Note tecniche

Leggere questo capitolo per informazioni sul display della fotocamera, gli accessori compatibili, la pulizia e la conservazione della fotocamera e sulle specifiche del dispositivo.

Il display della fotocamera e il pannello di controllo

Fare riferimento a questa sezione per informazioni sugli indicatori del display della fotocamera (monitor e mirino) e del pannello di controllo. A scopo illustrativo, i display vengono visualizzati con tutti gli indicatori accesi.

Il monitor: modo foto

I seguenti indicatori vengono visualizzati nel monitor in modo foto.

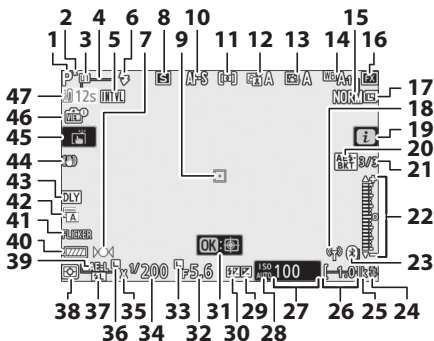

1	Modo di ripresa	72	6	Modo flash.....	110
2	Indicatore del programma flessibile.....	73	7	Indicatore di messa a fuoco	62
3	Modo di impostazione utente	77	8	Modo di scatto.....	87, 114
4	Bracketing area AF.....	54	9	Punto AF	43, 54
5	Indicatore foto intervallate.....	134	10	Modo messa a fuoco.....	52, 133, 139
	Indicatore "orologio non impostato"	40			
	Indicatore "Card di memoria non presente".....	32, 35			

11	Modo area AF.....	54, 133, 139	24	Indicatore di pronto lampo.....	185
12	D-Lighting attivo.....	113, 131, 138	25	"k" (visualizzato con memoria disponibile per più di 1.000 esposizione).....	34
13	Picture Control	97, 130, 137	26	Numero di esposizioni rimanenti	34, 236
14	Bilanciamento del bianco	64, 101, 129, 136	27	Sensibilità ISO.....	82
15	Qualità dell'immagine.....	107, 128	28	Indicatore di sensibilità ISO.....	82
16	Area immagine.....	122, 127, 135	28	Indicatore di sensibilità ISO auto...	84
17	Dimensione dell'immagine	109, 128	29	Indicatore di compensazione dell'esposizione.....	85
18	Indicatore connessione Wi-Fi.....	112	30	Indicatore di compensazione flash.....	132
19	Icona 	13, 21	31	Inseguimento del soggetto	59
20	Indicatore bracketing di esposizione e flash.....	133	32	Diaframma	74
	Indicatore bracketing bilanciamento bianco.....	133	33	Icona blocco del diaframma	148
	Indicatore bracketing D-Lighting attivo.....	133	34	Tempo di posa.....	73, 75
	Indicatore HDR	133	35	Indicatore sincro flash	146
	Indicatore di esposizione multipla.....	133	36	Icona blocco del tempo di posa.....	148
	21	Numero di scatti rimanenti nella sequenza di bracketing di esposizione e flash.....	133	37	Indicatore blocco FV
21	Numero di scatti rimanenti nella sequenza di bracketing bilanciamento del bianco.....	133	38	Misurazione esposimetrica	111, 132, 139
	Numero di scatti rimanenti nella sequenza di bracketing ADL.....	133	39	Blocco esposizione automatica (AE).....	92
	Esposizione differenziale HDR.....	133	40	Indicatore della batteria	34
	Numero di esposizioni (esposizione multipla).....	133	41	Rilevamento effetto flicker (sfarfallio della luce).....	132
	22	Indicatore di esposizione.....	76	42	Tipo otturatore.....
22	Display di compensazione dell'esposizione.....	85	42	Fotografia silenziosa	68
	Indicatore di avanzamento bracketing: Bracketing di esposizione e flash	133	43	Esposizione posticipata	144
	23	Indicatore connessione Bluetooth.....	154	44	Indicatore riduzione vibrazioni
	Modalità aereo	154	45	Ripresa touch.....	10, 60
			46	Indicatore anteprima live view ...	145
			47	Avvertenza temperatura	173

☑ Avvertenze temperatura

Se la temperatura della fotocamera diventa elevata, verrà visualizzata un'avvertenza temperatura insieme a un timer di conto alla rovescia (il timer diventa rosso quando viene raggiunto il segno dei trenta secondi). In alcuni casi, il timer potrebbe essere visualizzato immediatamente dopo aver acceso la fotocamera. Quando il timer raggiunge lo zero, la visualizzazione di ripresa si spegne automaticamente per proteggere i circuiti interni della fotocamera.

■ La visualizzazione informazioni

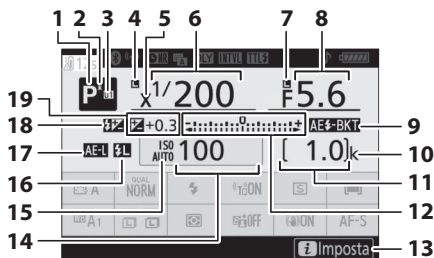

1	Modo di ripresa	72	12	Indicatore di esposizione.....	76
2	Indicatore del programma flessibile.....	73		Display di compensazione dell'esposizione.....	85
3	Modo di impostazione utente	77		Indicatore di avanzamento bracketing:	
4	Icona blocco del tempo di posa	148		Bracketing di esposizione e flash	133
5	Indicatore sincro flash	146		Bracketing bilanciamento bianco	133
6	Tempo di posa	73, 75		Bracketing D-Lighting attivo	133
7	Icona blocco del diaframma	148	13	Icona 	13, 21
8	Diaframma.....	74	14	Sensibilità ISO	82
9	Indicatore bracketing di esposizione e flash.....	133	15	Indicatore di sensibilità ISO.....	82
	Indicatore bracketing bilanciamento bianco.....	133		Indicatore di sensibilità ISO auto	84
	Indicatore bracketing D-Lighting attivo	133	16	Indicatore blocco FV	184
	Indicatore HDR	133	17	Blocco esposizione automatica (AE)	92
	Indicatore di esposizione multipla	133	18	Indicatore di compensazione flash.....	132
10	"k" (visualizzato con memoria disponibile per più di 1.000 esposizioni).....	34	19	Indicatore di compensazione dell'esposizione.....	85
11	Numero di esposizioni rimanenti	34, 236		Valore di compensazione dell'esposizione.....	85

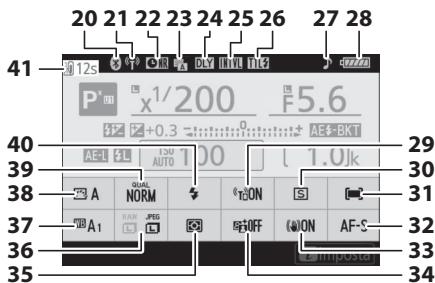

<p>20 Indicatore connessione Bluetooth 154 Modalità aereo 154</p> <p>21 Indicatore connessione Wi-Fi 112</p> <p>22 Indicatore di riduzione disturbo per le esposizioni lunghe 131</p> <p>23 Tipo otturatore 144 Fotografia silenziosa 68</p> <p>24 Esposizione posticipata 144</p> <p>25 Indicatore foto intervallate 134 Indicatore "orologio non impostato" 40</p> <p>26 Modo controllo flash 132</p> <p>27 Indicatore "beep" 152</p> <p>28 Indicatore della batteria 34</p> <p>29 Wi-Fi integrato 112, 154</p>	<p>30 Modo di scatto 87, 114</p> <p>31 Modo area AF 54, 133, 139</p> <p>32 Modo messa a fuoco 52, 133, 139</p> <p>33 Riduzione vibrazioni 115, 133</p> <p>34 D-Lighting attivo 113, 131, 138</p> <p>35 Misurazione esposimetrica 111, 132, 139</p> <p>36 Dimensione dell'immagine 109, 128</p> <p>37 Bilanciamento del bianco 64, 101, 129, 136</p> <p>38 Picture Control 97, 130, 137</p> <p>39 Qualità dell'immagine 107, 128</p> <p>40 Modo flash 110</p> <p>41 Avvertenza temperatura 173</p>
--	---

Il monitor: modo filmato

I seguenti indicatori vengono visualizzati nel monitor in modo filmato.

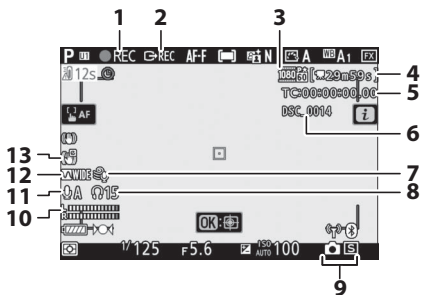

1	Indicatore di registrazione	45	7	Attenuazione vento	140
	Indicatore "Nessun filmato"	46	8	Volume cuffie	140
2	Controllo registrazione esterna...	153	9	Modo di scatto (fotografia di immagini fisse)	87
3	Dim. e vel. fotogr./Qualità imm.	119, 135, 136	10	Livello sonoro	121
4	Tempo rimanente	45	11	Sensibilità microfono	121, 140
5	Timecode	140	12	Risposta in frequenza	140
6	Nome file	135	13	Indicatore VR elettronico	123, 140

Il mirino: modo foto

I seguenti indicatori vengono visualizzati nel mirino in modo foto.

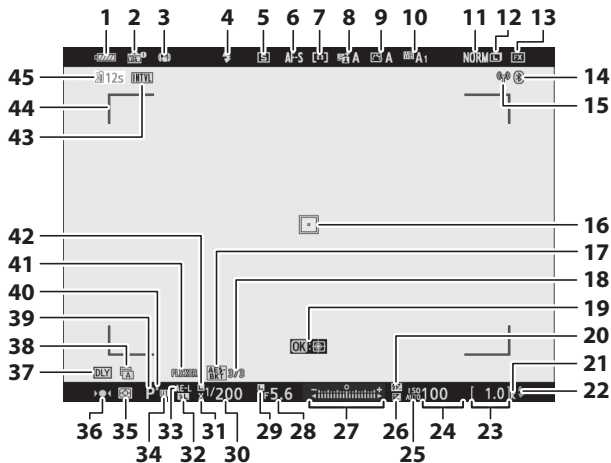

1	Indicatore della batteria.....	34	12	Dimensione dell'immagine	
2	Indicatore anteprima live view	145		109, 128
3	Indicatore riduzione vibrazioni	115, 133	13	Area immagine.....	122, 127, 135
4	Modo flash	110	14	Indicatore connessione Bluetooth.....	154
5	Modo di scatto.....	87, 114		Modalità aereo	154
6	Modo messa a fuoco	52, 133, 139	15	Indicatore connessione Wi-Fi	112
7	Modo area AF.....	54, 133, 139	16	Punto AF	43, 54
8	Indicatore D-Lighting attivo	113, 131, 138	17	Indicatore bracketing di esposizione e flash	133
9	Indicatore Picture Control	97, 130, 137		Indicatore bracketing bilanciamento bianco.....	133
10	Bilanciamento del bianco	64, 101, 129, 136		Indicatore bracketing D-Lighting attivo	133
11	Qualità dell'immagine	107, 128		Indicatore HDR.....	133
				Indicatore di esposizione multipla.....	133

18	Numero di scatti rimanenti nella sequenza di bracketing di esposizione e flash.....	133	28	Diaframma	74
	Numero di scatti rimanenti nella sequenza di bracketing bilanciamento del bianco	133	29	Icona blocco del diaframma	148
	Numero di scatti rimanenti nella sequenza di bracketing ADL	133	30	Tempo di posa.....	73, 75
	Esposizione differenziale HDR.....	133	31	Indicatore sincro flash	146
	Numero di esposizioni (esposizione multipla).....	133	32	Indicatore blocco FV	184
19	Inseguimento del soggetto.....	59	33	Blocco esposizione automatica (AE)	92
20	Indicatore di compensazione flash	132	34	Modo di impostazione utente.....	77
21	"k" (visualizzato con memoria disponibile per più di 1.000 esposizioni).....	34	35	Misurazione esposimetrica	111, 132, 139
22	Indicatore di pronto lampo	185	36	Indicatore di messa a fuoco	62
23	Numero di esposizioni rimanenti	34, 236	37	Esposizione posticipata	144
24	Sensibilità ISO	82	38	Tipo otturatore.....	144
25	Indicatore di sensibilità ISO.....	82		Fotografia silenziosa	68
	Indicatore di sensibilità ISO auto	84	39	Modo di ripresa	72
26	Indicatore di compensazione dell'esposizione	85	40	Indicatore del programma flessibile	73
27	Indicatore di esposizione	76	41	Rilevamento effetto flicker (sfarfallio della luce)	132
	Display di compensazione dell'esposizione	85	42	Icona blocco del tempo di posa.....	148
	Indicatore di avanzamento bracketing:		43	Indicatore foto intervallate	134
	Bracketing di esposizione e flash.....	133		Indicatore "orologio non impostato"	40
				Indicatore "Card di memoria non presente"	32, 35
			44	Bracketing area AF	54
			45	Avvertenza temperatura	173

Il mirino: modo filmato

I seguenti indicatori vengono visualizzati nel mirino in modo filmato.

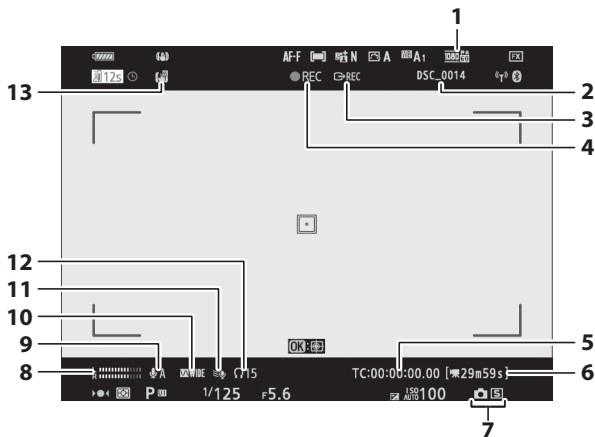

1	Dim. e vel. fotogr./Qualità imm. 119, 135, 136	7	Modo di scatto (fotografia di immagini fisse)87
2	Nome file..... 135	8	Livello sonoro 121
3	Controllo registrazione esterna... 153	9	Sensibilità microfono..... 121, 140
4	Indicatore di registrazione..... 45	10	Risposta in frequenza 140
	Indicatore "Nessun filmato" 46	11	Attenuazione vento 140
5	Timecode 140	12	Volume cuffie..... 140
6	Tempo rimanente 45	13	Indicatore VR elettronico 123, 140

Il pannello di controllo

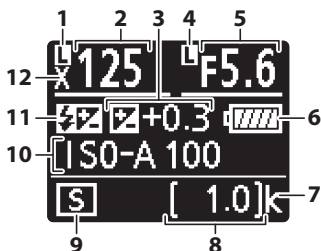

<p>1 Icona blocco del tempo di posa 148</p> <p>2 Tempo di posa73, 75</p> <p>3 Indicatore di compensazione dell'esposizione85 Valore di compensazione dell'esposizione85</p> <p>4 Icona blocco del diaframma 148</p> <p>5 Diaframma74</p> <p>6 Indicatore della batteria.....34</p> <p>7 "k" (visualizzato con memoria disponibile per più di 1.000 esposizioni).....34</p>	<p>8 Numero di esposizioni rimanenti34, 236</p> <p>9 Modo di scatto87</p> <p>10 Sensibilità ISO82</p> <p>11 Indicatore di compensazione flash 132 Icona "Senza flash" 110</p> <p>12 Indicatore sincro flash 146</p>
---	--

Il Nikon Creative Lighting System

Il sistema di illuminazione creativa avanzato (CLS) di Nikon offre una migliore comunicazione tra la fotocamera e le unità flash compatibili per un'eccellente fotografia flash.

Unità flash compatibili con il sistema CLS



Le seguenti funzioni sono disponibili con le unità flash compatibili con CLS:

		SB-5000	SB-800	SB-900	SB-910	SB-700	SB-600	SB-500	SU-800	SB-R200	SB-400	SB-300
Flash singolo	i-TTL	Fill-flash con bilanciamento i-TTL ¹	✓	✓	✓	✓	✓	✓	—	—	✓	✓
		Fill-flash i-TTL standard	✓ ²	✓ ²	✓	✓ ²	✓	—	—	—	✓	✓
	 Diaframma auto	✓	✓ ³	—	—	—	—	—	—	—	—	—
	A	Auto senza TTL	—	✓ ³	—	—	—	—	—	—	—	—
	GN	Manuale con priorità alla distanza	✓	✓	✓	—	—	—	—	—	—	—
	M	Manuale	✓	✓	✓	✓	✓ ⁴	—	—	—	✓ ⁴	✓ ⁴
	RPT	Lampi flash strobo	✓	✓	—	—	—	—	—	—	—	—

Fotografia con flash

La fotografia con flash non può essere combinata con alcune funzionalità della fotocamera, tra cui:

- Fotografia silenziosa
- Registrazione di filmati
- HDR (high dynamic range)
- Continuo ad alta velocità (esteso)

		SB-5000	SB-800	SB-900	SB-910	SB-700	SB-600	SB-500	SU-800	SB-R200	SB-400	SB-300	
Illuminazione avanzata senza cavi ottica	Master	Controllo flash remoto	✓	✓	✓	—	✓ ⁴	✓	—	—	—	—	
		i-TTL	✓	✓	✓	—	✓ ⁴	—	—	—	—	—	
		[A:B]	✓	—	✓	—	—	—	✓ ⁵	—	—	—	—
		 A	✓	✓	—	—	—	—	—	—	—	—	—
		A	—	—	—	—	—	—	—	—	—	—	—
		M	✓	✓	✓	—	✓ ⁴	—	—	—	—	—	—
		RPT	✓	✓	—	—	—	—	—	—	—	—	—
	Remoto	i-TTL	✓	✓	✓	✓	✓	—	✓	—	—	—	—
		[A:B]	✓	✓	✓	✓	✓	—	✓	—	—	—	—
		 A/A	✓ ⁶	✓ ⁶	—	—	—	—	—	—	—	—	—
		M	✓	✓	✓	✓	✓	—	✓	—	—	—	—
		RPT	✓	✓	✓	✓	✓	—	✓	—	—	—	—
	Illuminazione avanzata senza cavi con radiocomando		✓ ⁷	—	—	—	—	—	—	—	—	—	—
	Comunicazione informazioni colore (flash)		✓	✓	✓	✓	✓	—	—	—	✓	✓	—
	Comunicazione informazioni colore (lampada LED)		—	—	—	—	—	✓	—	—	—	—	—
Sincro FP automatico a tempi rapidi ⁸		✓	✓	✓	✓	✓	✓	✓	✓	✓	—	—	
Blocco FV ⁹		✓	✓	✓	✓	✓	✓	✓	✓	✓	✓	✓	
Riduzione occhi rossi		✓	✓	✓	✓	✓	✓	✓	—	—	✓	—	
Illuminazione pilota della fotocamera		✓	✓	✓	✓	✓	✓	✓	✓	✓	—	—	
Controllo flash centralizzato		✓	—	—	—	—	—	✓	—	—	✓	✓	
Aggiornamento firmware unità flash della fotocamera		✓	✓ ¹⁰	—	✓	—	—	✓	—	—	—	✓	

- 1 Non disponibile con misurazione spot.
- 2 Può anche essere selezionato con unità flash.
- 3 Selezione modo **A/A** eseguita su unità flash usando le personalizzazioni.
- 4 Può essere selezionato solo tramite l'opzione **Controllo flash** della fotocamera.
- 5 Disponibile solo durante la fotografia di primi piani.
- 6 La scelta di **A** e **A** dipende dall'opzione selezionata con il flash master.
- 7 Supporta le stesse funzioni delle unità flash remote con AWL ottica.
- 8 Disponibile solo nei modi di controllo flash **i-TTL**, **A**, **GN** e **M**.
- 9 Disponibile solo in modo controllo flash **i-TTL** o quando il flash è impostato per emettere pre-flash di monitoraggio in modo controllo flash **A** o **A**.
- 10 Gli aggiornamenti del firmware per i modelli SB-910 e SB-900 possono essere eseguiti dalla fotocamera.

L'unità di pilotaggio commander senza cavi SU-800

Quando è innestata su una fotocamera compatibile con CLS, l'unità SU-800 può essere utilizzata come commander per le unità flash SB-5000, SB-910, SB-900, SB-800, SB-700, SB-600, SB-500 o SB-R200 in tre gruppi al massimo. L'unità SU-800 stessa non è dotata di flash.

☑ Illuminazione pilota

Premere il controllo al quale è stato assegnato **Anteprima** tramite la Personalizzazione f2 (**Assegnaz. contr. personalizz.**) fa sì che le unità flash compatibili con CLS emettano lampi flash pilota. Questa funzione può essere utilizzata con l'illuminazione avanzata senza cavi per ottenere l'anteprima dell'effetto di illuminazione totale ottenuto con più unità flash; l'effetto è osservato al meglio guardando direttamente il soggetto piuttosto che osservando il display della fotocamera. L'illuminazione pilota può essere disattivata mediante la Personalizzazione e5 (**Lampi flash pilota**).

☑ Illuminazione stroboscopica da studio

Per regolare il colore e la luminosità della vista attraverso l'obiettivo in modo che sia più semplice inquadrare gli scatti, selezionare **No** per la Personalizzazione d8 (**Applica impostazioni al live view.**).

✔ Compensazione flash

Nei modi di controllo flash i-TTL e diaframma auto (⊗A), la compensazione flash selezionata con il flash esterno opzionale o con l'opzione **Controllo flash** della fotocamera viene aggiunta alla compensazione flash selezionata con l'opzione **Compensaz. flash** nel menu di ripresa foto.

✔ Altre unità flash

Le seguenti unità flash possono essere utilizzate nei modi auto senza TTL e manuale.

Unità flash		Modo flash		
		SB-80DX, SB-28DX, SB-28, SB-26, SB-25, SB-24	SB-50DX, SB-23, SB-29, SB-21B, SB-29S	SB-30, SB-27 ¹ , SB-22S, SB-22, SB-20, SB-16B, SB-15
A	Auto senza TTL	✓	—	✓
M	Manuale	✓	✓	✓
	Lampi flash strobo	✓	—	—
REAR	Sincro sulla seconda tendina ²	✓	✓	✓

1 Il modo flash viene impostato automaticamente su TTL e il rilascio dell'otturatore viene disattivato. Impostare l'unità flash su **A** (flash automatico senza TTL).

2 Disponibile quando la fotocamera è utilizzata per selezionare il modo flash.

✔ Uso del blocco FV con flash esterni opzionali

Il blocco FV è disponibile con i flash esterni opzionali in TTL e (dove supportato) nei modi di controllo flash pre-flash di monitoraggio ⊗A e pre-flash di monitoraggio A (vedere il manuale fornito con l'unità flash per ulteriori informazioni). Si noti che quando l'illuminazione avanzata senza cavi è utilizzata per controllare le unità flash remote, sarà necessario impostare il modo di controllo flash del flash master o di almeno uno dei gruppi remoti su **TTL**, ⊗A o **A**. L'area misurata per blocco FV è la seguente:

Unità flash	Modo flash	Area misurata
Unità flash indipendente	i-TTL	Cerchio di 6 mm al centro dell'inquadratura
	⊗A	Area misurata dall'esposimetro del flash
Utilizzata con altre unità flash (Illuminazione avanzata senza cavi)	i-TTL	Intero fotogramma
	⊗A	Area misurata dall'esposimetro del flash
	A	

✔ Note relative ai flash esterni opzionali

Per istruzioni dettagliate, fare riferimento al manuale dell'unità flash. Se l'unità supporta CLS, fare riferimento alla sezione sulle fotocamere SLR digitali compatibili con CLS. Si noti che questa fotocamera non è inclusa nella categoria "SLR digitale" nei manuali di SB-80DX, SB-28DX e SB-50DX.

Il controllo flash i-TTL può essere usato a sensibilità ISO comprese tra 64 e 12800 (Z 7) o tra 100 e 12800 (Z 6). A valori superiori a 12800, i risultati desiderati potrebbero non essere ottenuti ad alcune distanze o impostazioni diaframma. Se l'indicatore di pronto lampo (⚡) lampeggia per circa tre secondi dopo lo scatto di una foto in modo i-TTL o auto senza TTL, il flash è entrato in funzione a piena potenza e la foto potrebbe essere sottoesposta (solo unità flash compatibili con CLS).

Se si utilizza un cavo di sincronizzazione 17, 28 o 29 della serie SC per le fotografie con flash separato, potrebbe non essere possibile ottenere un'esposizione corretta nel modo i-TTL. Si consiglia di selezionare fill-flash i-TTL standard. Eseguire uno scatto di prova e visualizzare i risultati nel display della fotocamera.

Nel modo i-TTL, utilizzare il pannello del flash o il diffusore fornito con l'unità flash. Non utilizzare altri pannelli come i pannelli diffusori, in quanto potrebbero causare errori di esposizione.

Nel modo **P**, l'apertura massima (numero f/ minimo) è limitata in base alla sensibilità ISO, come riportato di seguito:

Apertura massima all'equivalente ISO di:								
64	100	200	400	800	1600	3200	6400	12800
3,5	4	5	5,6	7,1	8	10	11	13

Se l'apertura massima dell'obiettivo è inferiore a quella fornita sopra, il valore massimo del diaframma corrisponde all'apertura massima dell'obiettivo.

L'illuminazione ausiliaria AF è fornita dalla fotocamera, non dall'unità flash; le unità SB-5000, SB-910, SB-900, SB-800, SB-700, SB-600, SB-500 e SB-400, tuttavia, forniscono la riduzione occhi rossi.

Del disturbo sotto forma di linee potrebbe apparire nelle foto scattate con un flash quando un battery pack ad alte prestazioni SD-9 o SD-8A è collegato direttamente alla fotocamera. Ridurre la sensibilità ISO o aumentare la distanza tra la fotocamera e il pack di alimentazione.

Altri accessori

Una serie di accessori è disponibile per la fotocamera Nikon.

Fonti di alimentazione	<ul style="list-style-type: none">• Batteria ricaricabile Li-ion EN-EL15b: batterie ricaricabili EN-EL15b aggiuntive sono disponibili presso i rivenditori locali e i centri assistenza Nikon. Possono essere utilizzate anche batterie ricaricabili EN-EL15a/EN-EL15, ma si noti che potrebbe non essere possibile scattare lo stesso numero di foto con una singola carica (☐ 238).• Caricabatteria MH-25a: MH-25a può essere utilizzato per ricaricare batterie ricaricabili EN-EL15b. Può inoltre essere utilizzato il caricabatteria MH-25.• Battery pack MB-N10: un battery pack per fotocamere mirrorless Nikon. Collegato alla fotocamera, questo consente l'uso di due batterie ricaricabili Li-ion EN-EL15b come fonte di alimentazione.• Adattatore CA/caricabatteria EH-7P: EH-7P può essere utilizzato per caricare le batterie ricaricabili EN-EL15b inserite nella fotocamera (la batteria ricaricabile si ricarica solo quando la fotocamera è spenta). Non può essere utilizzato per ricaricare batterie ricaricabili EN-EL15a/EN-EL15.• Connettore di alimentazione EP-5B, adattatori CA EH-5c e EH-5b: questi accessori possono essere usati per alimentare la fotocamera per periodi di tempo prolungati. L'EP-5B è necessario per collegare la fotocamera a EH-5c/EH-5b; vedere "Collegamento di un connettore di alimentazione e di un adattatore CA" (☐ 191) per i dettagli.
Filtri	<ul style="list-style-type: none">• I filtri Neutral Color (NC) possono essere usati per proteggere l'obiettivo.• Per prevenire la formazione di immagini fantasma, evitare l'uso di filtri quando il soggetto è inquadrato contro una luce intensa o quando una fonte di luce intensa è all'interno dell'inquadratura.• Si consiglia di utilizzare la misurazione ponderata centrale se la misurazione matrix non riesce a produrre i risultati desiderati per filtri con fattori di esposizione (fattori filtro) superiori a 1 × (Y44, Y48, Y52, O56, R60, X0, X1, C-PL, ND2S, ND4, ND4S, ND8, ND8S, ND400, A2, A12, B2, B8, B12). Vedere il manuale del filtro per i dettagli.• I filtri destinati alla fotografia con effetti speciali potrebbero interferire con l'autofocus o l'indicatore di messa a fuoco (●).
Adattatori baionetta	Adattatore baionetta FTZ (☐ 228)

Cavi di scatto	Cavo di scatto MC-DC2 (lunghezza 1 m): quando è collegato al terminale accessori della fotocamera, MC-DC2 può essere utilizzato per rilasciare l'otturatore in remoto.
Unità GPS	Unità GPS GP-1/GP-1A : quando sono collegate al terminale accessori della fotocamera, le unità GP-1/GP-1A esistenti possono essere utilizzate per registrare latitudine, longitudine, altitudine e ora UTC (Tempo Universale Coordinato) attuali con le immagini scattate con la fotocamera. Si noti che la produzione di unità GP-1/GP-1A è terminata.
Cavi USB	<ul style="list-style-type: none"> • Cavo USB UC-E24: un cavo USB con un connettore di tipo C per il collegamento alla fotocamera e con un connettore di tipo A per il collegamento al dispositivo USB. • Cavo USB UC-E25: un cavo USB con due connettori di tipo C.
Cavi HDMI	Cavo HDMI HC-E1 : un cavo HDMI con un connettore di tipo C per il collegamento alla fotocamera e con un connettore di tipo A per il collegamento a dispositivi HDMI.
Adattatori per contatti caldi	Adattatore sincro AS-15 : innestare AS-15 sul contatto caldo della fotocamera per collegare le luci stroboscopiche da studio o altre apparecchiature flash tramite un terminale sincro.
Copri slitta accessori	Copri slitta accessori BS-1 : un coperchio che protegge la slitta accessori quando non ci sono unità flash collegate.
Tappi corpo	Tappo corpo BF-N1 : il tappo corpo impedisce alla polvere di entrare nella fotocamera quando non è posizionato un obiettivo.
Trasmettitori wireless	<p>Trasmettitore wireless WT-7: utilizzare il WT-7 per caricare immagini tramite una rete wireless, per controllare la fotocamera da un computer su cui è in esecuzione Camera Control Pro 2 (disponibile separatamente) oppure per scattare foto e sfogliarle in remoto da un computer o uno smart device.</p> <p>Nota: una rete wireless e alcune nozioni di base sulla rete sono richieste quando si usa un trasmettitore wireless. Assicurarsi di aggiornare il software del trasmettitore wireless alla versione più recente.</p>

Telecomandi

- **Telecomando WR-R10/Telecomando WR-T10:** quando un telecomando WR-R10 è collegato al terminale accessori, la fotocamera può essere controllata in wireless usando un telecomando WR-T10 (quando si collega il WR-R10, assicurarsi che il coperchio del terminale accessori e i connettori USB e HDMI siano completamente aperti). Il WR-R10 può essere utilizzato anche per controllare le unità flash radiocomandate. Per lo scatto sincronizzato che coinvolge più di una fotocamera, predisporre più fotocamere con unità WR-R10 accoppiate collegate.
- **Telecomandi WR-1:** le unità WR-1 sono usate con i telecomandi WR-R10 o WR-T10 o con altri comandi a distanza WR-1, dove le unità WR-1 funzionano come trasmettitori o ricevitori. Come trasmettitore, il WR-1 può essere utilizzato per controllare la fotocamera e scattare foto tramite segnali trasmessi a un ricevitore (un WR-R10 o un secondo WR-1) collegato al terminale accessori della fotocamera, mentre come ricevitore riceve comandi remoti da un WR-T10 o da un trasmettitore WR-1 separato.

Nota: assicurarsi che il firmware del WR-R10 e del WR-1 sia stato aggiornato alla versione più recente (versione firmware 3.0 o successive per WR-R10 e versione firmware 1.0.1 o successive per WR-1). Per informazioni sugli aggiornamenti firmware, visitare il sito web Nikon della propria area. Rivolgersi a un centro assistenza autorizzato Nikon per l'aggiornamento del firmware per il WR-R10 dalle versioni precedenti alla versione 2.0 alla versione 3.0 o successiva.

Accessori oculare mirino

Oculare in gomma DK-29: il DK-29 rende l'immagine nel mirino più facile da visualizzare, evitando l'affaticamento dell'occhio.

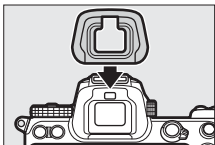
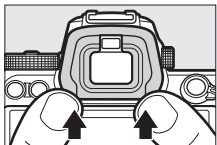

Microfoni	<ul style="list-style-type: none"> • Microfono stereo ME-1: collegare l'ME-1 al jack per microfono della fotocamera per registrare il suono stereo e ridurre la possibilità di cogliere il disturbo dell'apparecchio (per esempio i suoni prodotti dall'obiettivo durante l'autofocus). • Microfono wireless ME-W1: utilizzare questo microfono Bluetooth wireless per la registrazione al di fuori della fotocamera.
Software	<p>Camera Control Pro 2: controllare la fotocamera in remoto da un computer e salvare le foto direttamente sul disco rigido del computer. Quando Camera Control Pro 2 viene usato per catturare foto direttamente sul computer, un indicatore di connessione PC (PC) verrà visualizzato sul pannello di controllo.</p> <p>Nota: utilizzare le versioni più recenti del software Nikon; vedere il sito web Nikon della propria area per le informazioni più aggiornate sui sistemi operativi supportati. Alle impostazioni predefinite, Nikon Message Center 2 controllerà periodicamente la presenza di aggiornamenti del software e del firmware Nikon quando si esegue l'accesso a un account sul computer e il computer è connesso a Internet. Viene automaticamente visualizzato un messaggio quando viene trovato un aggiornamento.</p>

La disponibilità può variare in base al Paese o alla regione. Visitare il nostro sito web o consultare la brochure per le informazioni più aggiornate.

Collegamento e rimozione del copri slitta accessori

Il copri slitta accessori BS-1 scorre all'interno della slitta accessori come illustrato. Per rimuovere il coperchio, tenere la fotocamera saldamente, premere il coperchio in basso con il pollice e farlo scorrere nella direzione illustrata.

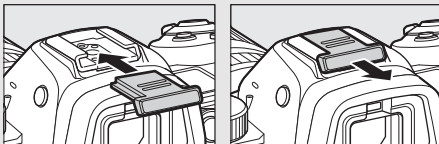

✔ Il fermo del cavo HDMI/USB

Per evitare disconnessioni accidentali, applicare il fermo in dotazione ai cavi HDMI o al cavo USB in dotazione come illustrato (l'illustrazione mostra il cavo USB; si noti che il fermo potrebbe non essere adatto per tutti i cavi HDMI di terze parti). Tenere il monitor nella posizione di conservazione quando si utilizza il fermo del cavo.

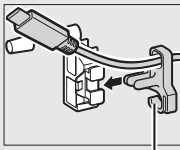
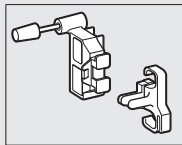

Il cavo HDMI va qui

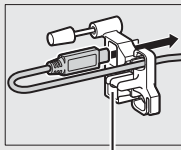

Il cavo HDMI va qui

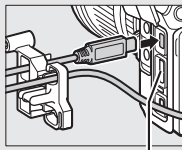

Il cavo HDMI va qui

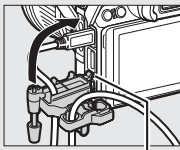

Inserire la linguetta nell'alloggiamento corrispondente sulla fotocamera e collegare il fermo del cavo

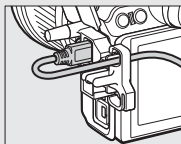
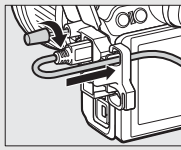

Cavo USB

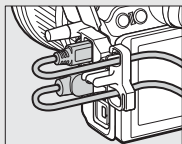

Cavo HDMI e cavo USB utilizzati contemporaneamente

Collegamento di un connettore di alimentazione e di un adattatore CA

Spegnere la fotocamera prima di collegare un connettore di alimentazione e un adattatore CA opzionali.

1 Preparare la fotocamera.

Aprire il vano batteria (①) e i copriconnettori di alimentazione (②).

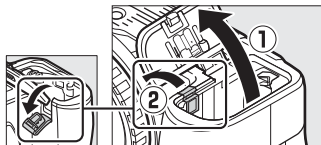

2 Inserire il connettore di alimentazione EP-5B.

Assicurarsi di inserire il connettore orientandolo come illustrato, usando il connettore per mantenere il blocco batteria arancione premuto su un lato. Il blocco ferma il connettore in posizione quando il connettore è inserito completamente.

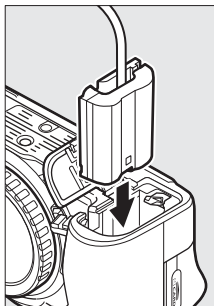

3 Chiudere il coperchio vano batteria.

Posizionare il cavo del connettore di alimentazione in modo che passi attraverso l'alloggiamento del connettore di alimentazione e chiudere il coperchio vano batteria.

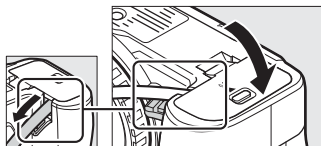

4 Collegare l'adattatore CA EH-5c/EH-5b.

Collegare il cavo di alimentazione dell'adattatore CA alla presa CA dell'adattatore CA (3) e il cavo di alimentazione alla presa CC (4). Viene visualizzata un'icona  quando la fotocamera è alimentata dall'adattatore CA e dal connettore di alimentazione.

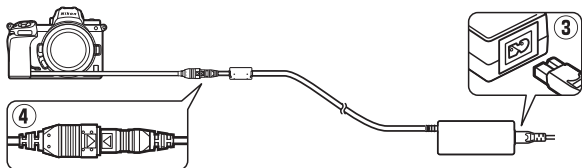

Cura della fotocamera

Imparare come conservare, pulire e prendersi cura della fotocamera.

Conservazione

Quando la fotocamera non verrà usata per un lungo periodo, rimuovere la batteria ricaricabile e conservarla in un luogo fresco e asciutto, con il copricontatti montato. Per evitare la formazione di ossidi e muffe, conservare la fotocamera in un ambiente asciutto e ben ventilato. Non conservare la fotocamera insieme a palline di naftalina o canfora e non collocarla in luoghi:

- poco ventilati o soggetti a livelli di umidità superiori al 60%
- vicini ad apparecchiature che creano forti campi elettromagnetici, come apparecchi TV o radio, o
- esposti a temperature superiori ai 50 °C o inferiori a -10 °C

Pulizia

Non utilizzare alcol, diluenti o altri prodotti chimici volatili.

- **Corpo macchina della fotocamera:** utilizzare una pompetta per rimuovere la polvere e altri residui, quindi strofinare delicatamente con un panno morbido e asciutto. Dopo avere utilizzato la fotocamera in spiaggia o al mare, ripulirla dalla sabbia e dal sale con un panno leggermente imbevuto di acqua distillata, quindi asciugarla accuratamente. **Importante:** *polvere o altri materiali estranei all'interno della fotocamera possono causare danni non coperti dalla garanzia.*
- **Obiettivi, mirino:** le superfici in vetro sono facilmente danneggiabili. Rimuovere la polvere e altri residui con una pompetta. Se si utilizza un nebulizzatore, reggerlo verticalmente per prevenire la fuoriuscita di liquidi. Per rimuovere impronte digitali o altre macchie, applicare una piccola quantità di detergente per obiettivi su un panno morbido e pulire con cura.
- **Monitor:** rimuovere la polvere e altri residui con una pompetta. Durante la rimozione di impronte digitali e altre macchie, strofinare delicatamente la superficie con un panno morbido o pelle di camoscio. Evitare di premere con forza per evitare danni o errori di funzionamento.

Pulizia del sensore di immagine

Se si sospetta che polvere o sporco presenti sul sensore di immagine appaiano nelle foto, è possibile pulire il sensore mediante l'opzione **Pulisci sensore di immagine** nel menu impostazioni. È possibile pulire il sensore in qualsiasi momento utilizzando l'opzione **Pulisci ora** oppure effettuare la pulizia automaticamente al momento dello spegnimento della fotocamera. Se la pulizia del sensore di immagine non risolve il problema, contattare un centro assistenza autorizzato Nikon.

■ ■ "Pulisci ora"

Tenendo la fotocamera con la base in basso, selezionare **Pulisci sensore di immagine** nel menu impostazioni, quindi selezionare **Pulisci ora** e premere **OK**. La fotocamera controllerà e quindi pulirà il sensore di immagine. Non è possibile effettuare altre operazioni finché la pulizia non è stata completata; non rimuovere né scollegare la fonte di alimentazione fino al termine della pulizia, quando viene visualizzato il menu impostazioni.

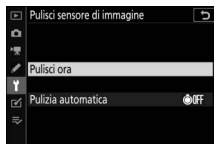
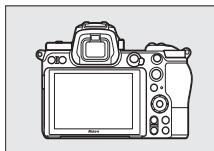

Pulizia del sensore di immagine

L'utilizzo dei controlli della fotocamera durante lo spegnimento interrompe la pulizia del sensore di immagine.

Se la pulizia del sensore di immagine viene effettuata più volte in successione, tale operazione potrebbe essere disattivata temporaneamente per proteggere i circuiti interni della fotocamera. La pulizia potrà essere effettuata di nuovo dopo una breve pausa.

■ "Pulizia automatica"

Scegliere fra le seguenti opzioni:

 Pulisci allo spegnimento	Il sensore di immagine viene pulito automaticamente ogni volta che si spegne la fotocamera.
Pulitura	Pulizia automatica del sensore di immagine disattivata.

- 1 Selezionare Pulizia automatica.**
Visualizzare il menu **Pulisci sensore di immagine** come descritto in "'Pulisci ora'" (194). Selezionare **Pulizia automatica** e premere .

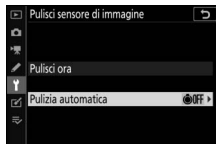

- 2 Selezionare un'opzione.**
Selezionare un'opzione e premere .



Pulizia manuale

Se non è possibile rimuovere le impurità dal sensore di immagine utilizzando la pulizia del sensore di immagine, è possibile pulire il sensore manualmente come descritto di seguito. Si noti, tuttavia, che il sensore è estremamente delicato e si danneggia facilmente; consigliamo che la pulizia manuale sia eseguita solo da un centro assistenza autorizzato Nikon.

1 Rimuovere l'obiettivo.

Spegnere la fotocamera e rimuovere l'obiettivo o il tappo corpo.

2 Esaminare il sensore di immagine.

Reggendo la fotocamera in modo che la luce cada sul sensore di immagine, esaminare il sensore per la presenza di polvere o altri residui. Se non è presente materiale estraneo, procedere allo step 4.

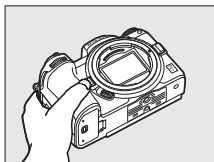

3 Pulire il sensore.

Rimuovere polvere e altri residui dal sensore con una pompetta. Non utilizzare una pompetta con pennellino, poiché le setole potrebbero danneggiare il sensore. Lo sporco che non può essere rimosso con una pompetta può essere eliminato soltanto da tecnici autorizzati Nikon. In nessuna circostanza toccare o strofinare il sensore.

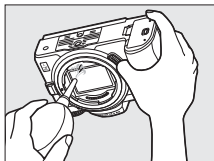

4 Riposizionare l'obiettivo o il tappo corpo.

✔ **Materiale estraneo sul sensore di immagine**

Il materiale estraneo che penetra nella fotocamera quando gli obiettivi o i tappi corpo vengono rimossi o cambiati (o, in rari casi, il lubrificante o particelle sottili dalla fotocamera stessa) potrebbe depositarsi sul sensore di immagine e risultare visibile nelle foto scattate in determinate condizioni. Per proteggere la fotocamera quando non è inserito un obiettivo, riposizionare sempre il tappo corpo in dotazione con la fotocamera, prestando attenzione a rimuovere prima tutta la polvere e altri residui eventualmente presenti sull'innesto fotocamera, sull'innesto dell'obiettivo e sul tappo corpo. Evitare di montare il tappo corpo o cambiare gli obiettivi in ambienti polverosi.

Se dovessero essere presenti impurità sul sensore di immagine, utilizzare l'opzione di pulizia del sensore di immagine come descritto in "Pulizia del sensore di immagine" (☞ 194). Se il problema persiste, pulire il sensore manualmente (☞ 197) o far pulire il sensore da tecnici autorizzati Nikon. Le foto in cui si nota la presenza di materiale estraneo sul sensore possono essere ritoccate usando le opzioni di pulizia immagine disponibili in alcune applicazioni di elaborazione immagini.

✔ **Manutenzione della fotocamera e degli accessori**

La fotocamera è un apparecchio di precisione che richiede una manutenzione regolare. Nikon consiglia di rivolgersi al rivenditore presso cui è stato effettuato l'acquisto o a un centro assistenza autorizzato Nikon per un controllo della fotocamera ogni uno-due anni e per una revisione ogni tre-cinque anni (si noti che le operazioni di controllo e revisione sono a pagamento). Le ispezioni e le revisioni frequenti sono particolarmente consigliate se la fotocamera è utilizzata professionalmente. Durante il controllo e la revisione, è necessario fornire anche tutti gli eventuali accessori regolarmente utilizzati con la fotocamera, come gli obiettivi o i flash esterni opzionali.

Cura della fotocamera e della batteria ricaricabile: precauzioni

Non far cadere: è possibile che il prodotto non funzioni correttamente se soggetto a urti o vibrazioni forti.

Tenere asciutto: questo prodotto non è impermeabile ed è possibile che non funzioni correttamente se immerso nell'acqua o se esposto ad alti livelli di umidità. Meccanismi interni arrugginiti possono causare danni irreparabili.

Evitare gli sbalzi improvvisi di temperatura: gli sbalzi di temperatura improvvisi, per esempio quando si entra o esce da un ambiente riscaldato durante una giornata fredda, possono provocare la formazione di condensa all'interno del dispositivo. Per prevenire la formazione di condensa, collocare il dispositivo in una custodia da trasporto o una borsa di plastica prima di sottoporlo a sbalzi di temperatura improvvisi.

Tenere lontano da forti campi magnetici: non utilizzare né conservare questo dispositivo in prossimità di apparecchiature che producono forti radiazioni elettromagnetiche o campi magnetici. Le cariche statiche e i campi magnetici creati da apparecchiature come i radiotrasmettitori potrebbero interferire con il display, danneggiare i dati salvati sulla card di memoria o alterare i circuiti interni del prodotto.

Non lasciare l'obiettivo puntato verso il sole: non lasciare l'obiettivo puntato verso il sole o verso un'altra fonte di luce intensa per periodi prolungati. La luce intensa può danneggiare il sensore di immagine o determinare la comparsa di sfocature bianche nelle foto.

Laser e altre fonti di luce intensa: non dirigere i laser o altre fonti di luce estremamente intense direttamente verso l'obiettivo, in quanto ciò potrebbe danneggiare il sensore di immagine della fotocamera.

Spegner il prodotto prima di rimuovere o scollegare la fonte di alimentazione: non scollegare il prodotto e non rimuovere la batteria ricaricabile quando è acceso o durante la registrazione o la cancellazione delle foto. Un'interruzione netta dell'alimentazione del prodotto in queste circostanze potrebbe provocare la perdita di dati o danneggiare la memoria o i circuiti interni del prodotto. Per limitare il rischio di interruzione accidentale dell'alimentazione, evitare di trasportare il prodotto da un luogo a un altro quando un adattatore CA è collegato.

Pulizia: per pulire il corpo macchina della fotocamera, utilizzare una pompetta per rimuovere la polvere e altri residui, quindi strofinare delicatamente con un panno morbido e asciutto. Dopo avere utilizzato la fotocamera in spiaggia o al mare, ripulirla dalla sabbia e dal sale con un panno leggermente imbevuto di acqua pulita, quindi asciugarla accuratamente. In rari casi, il display LCD potrebbe illuminarsi o oscurarsi a causa dell'elettricità statica. Ciò non indica un malfunzionamento e il display tornerà rapidamente alle condizioni normali.

Gli obiettivi, i mirini e altri elementi in vetro possono essere facilmente danneggiati. La polvere e altri residui devono essere rimossi delicatamente con una pompetta. Quando si utilizza un nebulizzatore, reggerlo verticalmente per prevenire la fuoriuscita di liquidi. Per rimuovere le impronte digitali o altre macchie dalle superfici di vetro, applicare una piccola quantità di detergente per obiettivi su un panno morbido e pulire con cura il vetro.

Non toccare il sensore di immagine: non esercitare pressione sul sensore di immagine, non urtarlo con gli accessori di pulizia né sottoporlo a forti correnti d'aria provenienti da una pompetta per nessun motivo. Queste azioni potrebbero graffiare o comunque danneggiare il sensore. Per informazioni sulla pulizia del sensore di immagine, vedere "Pulizia del sensore di immagine" (□ 194).

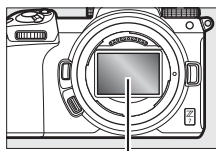

Sensore di immagine

Contatti dell'obiettivo: mantenere puliti i contatti dell'obiettivo e fare attenzione a non toccarli con le dita o con utensili o altri oggetti.

Conservazione: per evitare la formazione di ossidi e muffe, conservare la fotocamera in un ambiente asciutto e ben ventilato. Se si sta utilizzando un adattatore CA, scollegare l'adattatore per evitare incendi. Se si prevede di non utilizzare il prodotto per un periodo di tempo prolungato, rimuovere la batteria ricaricabile per evitare perdite e conservare la fotocamera in una borsa di plastica contenente materiale disidratante. Tuttavia, non conservare l'astuccio della fotocamera in una borsa di plastica poiché il materiale potrebbe deteriorarsi. Il materiale disidratante perde gradualmente le sue capacità di assorbimento dell'umidità e deve essere sostituito regolarmente.

Per prevenire la formazione di ossidi e muffe, estrarre la fotocamera dal luogo in cui viene conservata almeno una volta al mese. Accendere la fotocamera e rilasciare l'otturatore alcune volte prima di riporre la fotocamera.

Conservare la batteria ricaricabile in un luogo fresco e asciutto. Riposizionare il copricontatti prima di riporre la batteria ricaricabile nel luogo di conservazione.

Note sul monitor e sul mirino: questi display sono costruiti con precisione molto alta; almeno il 99,99% dei pixel è effettivo, con non più dello 0,01% mancante o difettoso. Pertanto, anche se questi display potrebbero contenere pixel sempre accesi (bianchi, rossi, blu o verdi) o sempre spenti (neri), questo non indica un malfunzionamento e non ha alcun effetto sulle immagini registrate con il dispositivo.

In presenza di una forte luce, può risultare difficile visualizzare le immagini sul monitor. Non esercitare pressione sul monitor, poiché potrebbe danneggiarsi o funzionare in modo anomalo. La polvere o altri residui possono essere rimossi con una pompetta. Le macchie possono essere rimosse strofinando leggermente la superficie con un panno morbido o con pelle di camoscio. Se il monitor dovesse rompersi accidentalmente, fare attenzione a non ferirsi con i frammenti di vetro ed evitare il contatto dei cristalli liquidi con la pelle, gli occhi o la bocca.

In caso di malessere o di uno dei seguenti sintomi durante l'inquadratura di scatti nel mirino, interrompere l'uso fino a quando le condizioni non migliorano: nausea, dolore oculare, affaticamento degli occhi, vertigini, mal di testa, rigidità del collo o delle spalle, mal d'auto o perdita della coordinazione mano-occhi. Lo stesso vale se ci dovesse sentire poco bene quando si guarda la visualizzazione di ripresa sfarfallare rapidamente accesa e spenta durante la fotografia in sequenza.

Del disturbo sotto forma di linee potrebbe apparire in rari casi nelle immagini che comprendono luci intense o soggetti controluce.

La batteria ricaricabile e il caricabatteria: le batterie ricaricabili possono perdere liquidi o esplodere se maneggiate in modo inopportuno. Osservare le seguenti precauzioni nel maneggiare le batterie ricaricabili e i caricabatteria:

- Utilizzare esclusivamente batterie ricaricabili approvate per l'uso in questo apparecchio.
- Non esporre la batteria ricaricabile a fiamme o calore eccessivo.
- Mantenere i terminali delle batterie ricaricabili puliti.
- Spegnerne l'apparecchio prima di sostituire la batteria ricaricabile.
- La batteria ricaricabile potrebbe riscaldarsi durante l'uso. Osservare le dovute precauzioni quando si maneggia la batteria ricaricabile immediatamente dopo l'uso.

- Rimuovere la batteria ricaricabile dalla fotocamera o dal caricatore quando non è utilizzata e riposizionare il copricontatti. Questi dispositivi utilizzano piccole quantità di carica anche quando sono spenti e possono scaricare la batteria ricaricabile fino a renderla inutilizzabile. Se la batteria ricaricabile non sarà usata per un certo tempo, inserirla nella fotocamera e farla scaricare del tutto prima di rimuoverla dalla fotocamera per la conservazione. La batteria ricaricabile deve essere conservata in un luogo fresco con una temperatura ambiente compresa tra 15 °C e 25 °C (evitare luoghi estremamente freddi o caldi). Ripetere questo processo almeno una volta ogni sei mesi.
- L'accensione e lo spegnimento ripetuti della fotocamera quando la batteria ricaricabile è completamente scarica abbrevieranno la durata della batteria. Le batterie ricaricabili completamente scariche devono essere caricate prima dell'uso.
- La temperatura interna della batteria ricaricabile potrebbe aumentare mentre la batteria ricaricabile viene utilizzata. Cercare di caricare la batteria ricaricabile mentre la temperatura interna è elevata provoca dei cali di prestazione della batteria ricaricabile, che potrebbe non essere ricaricabile oppure ricaricabile solo in parte. Attendere che la batteria ricaricabile si raffreddi prima di caricarla.
- Caricare la batteria ricaricabile all'interno a temperature ambiente da 5 °C a 35 °C. Non utilizzare la batteria ricaricabile a temperature ambiente inferiori a 0 °C o superiori a 40 °C; la mancata osservanza di questa precauzione potrebbe danneggiare la batteria ricaricabile o comprometterne il rendimento. La capacità della batteria ricaricabile potrebbe essere ridotta e i tempi di carica potrebbero aumentare se la temperatura della batteria ricaricabile è compresa tra 0 °C e 15 °C e tra 45 °C e 60 °C. La batteria ricaricabile non si carica se la sua temperatura è inferiore a 0 °C o superiore a 60 °C.
- Se la spia **CHARGE** (CARICA) lampeggia rapidamente (circa otto volte al secondo) durante la ricarica, confermare che la temperatura sia nell'intervallo corretto, quindi scollegare il caricabatteria e rimuovere e reinserire la batteria ricaricabile. Se il problema persiste, interrompere immediatamente l'uso e portare la batteria ricaricabile e il caricabatteria al rivenditore o a un centro assistenza autorizzato Nikon.
- Non spostare il caricabatteria e non toccare la batteria ricaricabile durante la ricarica. La mancata osservanza di questa precauzione potrebbe, in casi molto rari, far sì che il caricabatteria visualizzi una carica completata quando la batteria ricaricabile è stata caricata solo parzialmente. Rimuovere e reinserire la batteria ricaricabile per ricominciare la ricarica.

- La capacità della batteria ricaricabile può ridursi temporaneamente se quest'ultima viene ricaricata a temperature basse o utilizzata a temperature inferiori a quella di ricarica. Se la batteria ricaricabile viene caricata a una temperatura inferiore a 5 °C, l'indicatore di durata della batteria nel display **Info batteria** potrebbe indicare una riduzione temporanea.
- Il prolungato caricamento della batteria ricaricabile quando questa è già completamente carica potrebbe diminuire le prestazioni della batteria ricaricabile.
- Un sensibile calo della durata di utilizzo di una batteria ricaricabile completamente carica a temperatura ambiente indica che deve essere sostituita. Acquistare una nuova batteria ricaricabile EN-EL15b.
- Il cavo di alimentazione e l'adattatore CA a muro in dotazione sono da utilizzare esclusivamente con l'MH-25a. Utilizzare il caricabatteria solo con batterie ricaricabili compatibili. Scollegarlo quando non viene utilizzato.
- Non mettere in cortocircuito i terminali del caricabatteria. La mancata osservanza di questa precauzione potrebbe causare surriscaldamento o arrecare danni al caricabatteria.
- Caricare la batteria ricaricabile prima dell'uso. Se si utilizza la fotocamera in occasioni importanti, preparare una batteria ricaricabile di scorta e caricarla completamente. A seconda della propria posizione, potrebbe risultare difficile acquistare delle batterie ricaricabili di sostituzione in tempi brevi. Si noti che, nelle giornate fredde, la capacità delle batterie ricaricabili potrebbe diminuire. Accertarsi che la batteria ricaricabile sia completamente carica prima di scattare foto all'esterno in condizioni climatiche rigide. Tenere una batteria ricaricabile di scorta in un luogo caldo e passare dall'una all'altra secondo necessità. Una volta riscaldata, una batteria ricaricabile fredda potrebbe recuperare una parte della carica perduta.
- Riciclare le batterie ricaricabili in base alle normative locali, assicurandosi di isolare prima i terminali con nastro adesivo.

L'adattatore CA/caricabatteria: osservare le precauzioni di seguito quando si utilizza l'adattatore CA/caricabatteria.

- Non spostare la fotocamera durante la ricarica. La mancata osservanza di questa precauzione potrebbe, in casi molto rari, far sì che la fotocamera visualizzi una carica completa quando la batteria ricaricabile è stata caricata solo parzialmente. Scollegare e ricollegare l'adattatore per ricominciare la ricarica.
- Non mettere in cortocircuito i terminali dell'adattatore. La mancata osservanza di questa precauzione potrebbe causare surriscaldamento o arrecare danni all'adattatore.
- Scollegare l'adattatore quando non è in uso.

Specifiche

Fotocamera digitale Nikon Z 7/Z 6

Tipo	
Tipo	Fotocamera digitale con supporto per obiettivi intercambiabili
Innesto dell'obiettivo	Innesto baionetta Z-Mount Nikon
Obiettivo	
Obiettivi compatibili	<ul style="list-style-type: none">• Obiettivi NIKKOR baionetta Z-Mount• Obiettivi NIKKOR baionetta F-Mount con adattatore baionetta; possono essere applicate restrizioni
Pixel effettivi	
Pixel effettivi	<ul style="list-style-type: none">• Z7: 45,7 milioni• Z6: 24,5 milioni
Sensore di immagine	
Sensore di immagine	Sensore CMOS 35,9 × 23,9 mm (formato FX Nikon)
Pixel totali	<ul style="list-style-type: none">• Z7: 46,89 milioni• Z6: 25,28 milioni
Sistema di riduzione polvere	Dati di riferimento immagine "dust off" (richiede Capture NX-D); pulizia del sensore di immagine
Memorizzazione	
Dimensione dell'immagine (pixel)	<ul style="list-style-type: none">• Z7:<ul style="list-style-type: none">- Area immagine FX (36×24) 8.256 × 5.504 (Grande: 45,4 M) 6.192 × 4.128 (Medio: 25,6 M) 4.128 × 2.752 (Piccola: 11,4 M)- Area immagine DX (24×16) 5.408 × 3.600 (Grande: 19,5 M) 4.048 × 2.696 (Medio: 10,9 M) 2.704 × 1.800 (Piccola: 4,9 M)- Area immagine 5 : 4 (30×24) 6.880 × 5.504 (Grande: 37,9 M) 5.152 × 4.120 (Medio: 21,2 M) 3.440 × 2.752 (Piccola: 9,5 M)

Memorizzazione

Dimensione dell'immagine (pixel)

- **Area immagine 1 : 1 (24×24)**
5.504 × 5.504 (Grande: 30,3 M)
4.128 × 4.128 (Medio: 17,0 M)
2.752 × 2.752 (Piccola: 7,6 M)
- **Area immagine 16 : 9 (36×20)**
8.256 × 4.640 (Grande: 38,3 M)
6.192 × 3.480 (Medio: 21,5 M)
4.128 × 2.320 (Piccola: 9,6 M)
- **Foto scattate durante la registrazione di filmati a dimensioni del fotogramma di 3.840 × 2.160:**
3.840 × 2.160
- **Foto scattate durante la registrazione di filmati ad altre dimensioni del fotogramma:** 1.920 × 1.080
- **Z 6:**
 - **Area immagine FX (36×24)**
6.048 × 4.024 (Grande: 24,3 M)
4.528 × 3.016 (Medio: 13,7 M)
3.024 × 2.016 (Piccola: 6,1 M)
 - **Area immagine DX (24×16)**
3.936 × 2.624 (Grande: 10,3 M)
2.944 × 1.968 (Medio: 5,8 M)
1.968 × 1.312 (Piccola: 2,6 M)
 - **Area immagine 1 : 1 (24×24)**
4.016 × 4.016 (Grande: 16,1 M)
3.008 × 3.008 (Medio: 9,0 M)
2.000 × 2.000 (Piccola: 4,0 M)
 - **Area immagine 16 : 9 (36×20)**
6.048 × 3.400 (Grande: 20,6 M)
4.528 × 2.544 (Medio: 11,5 M)
3.024 × 1.696 (Piccola: 5,1 M)
 - **Foto scattate durante la registrazione di filmati a dimensioni del fotogramma di 3.840 × 2.160:**
3.840 × 2.160
 - **Foto scattate durante la registrazione di filmati ad altre dimensioni del fotogramma:** 1.920 × 1.080



Memorizzazione	
Formato file	<ul style="list-style-type: none"> • NEF (RAW): 12 o 14 bit (compressione senza perdita, compressione maggiore o senza compressione); grande, medio e piccolo disponibile (le immagini medie e piccole sono registrate a una profondità di bit di 12 bit utilizzando la compressione senza perdita) • TIFF (RGB) • JPEG: JPEG-Baseline compatibile con compressione Fine (circa 1 : 4), Normal (circa 1 : 8) o Basic (circa 1 : 16); compressione qualità ottimale disponibile • NEF (RAW) + JPEG: foto singola registrata in entrambi i formati, NEF (RAW) e JPEG
Sistema Picture Control	Auto, Standard, Neutro, Saturo, Monocromatico, Ritratto, Paesaggio, Uniforme, Creative Picture Control (Picture Control creativo) (Sogno, Mattino, Pop, Festa, Crepuscolo, Sbiadito, Solitudine, Sbiancato, Malinconia, Purezza, Denim, Vivace, Seppia, Blu, Rosso, Rosa, Carboncino, Matita, Bitonale, Nero); i Picture Control selezionati possono essere modificati; archiviazione per Picture Control personalizzati
Supporti	Card di memoria XQD e CFexpress (Tipo B)
Sistema file	DCF 2.0, Exif 2.31, PictBridge
Mirino	
Mirino	Mirino elettronico OLED (Quad VGA) 1,27 cm/0,5 pollici circa 3690k-punti con bilanciamento colore e controlli luminosità auto e manuale su 11 livelli
Copertura dell'inquadratura	Circa 100% orizzontale e 100% verticale
Ingrandimento	Circa 0,8× (50 mm obiettivo all'infinito, $-1,0 \text{ m}^{-1}$)
Distanza di accomodamento dell'occhio	21 mm ($-1,0 \text{ m}^{-1}$; dalla superficie centrale dell'obiettivo oculare mirino)
Regolazione diottrica	-4 – $+2 \text{ m}^{-1}$
Sensore di spegnimento monitor	Commuta automaticamente tra i display del monitor e del mirino

Monitor	
Monitor	8 cm/3,2 pollici, circa 2.100k punti TFT basculante LCD sensibile al tocco con angolo di visione di 170°, circa 100% copertura dell'inquadratura e bilanciamento colore e controlli manuali della luminosità su 11 livelli
Otturatore	
Tipo	Otturatore meccanico con piano focale e corsa verticale controllato elettronicamente; otturatore a prima tendina elettronica; otturatore elettronico
Velocità	1/8.000–30 sec. in step di 1/3 o 1/2 EV, posa B, posa T, X200
Tempo sincro flash	X = 1/200 sec.; si sincronizza con l'otturatore a 1/200 sec. o più lento; sincro FP automatico a tempi rapidi supportato
Scatto	
Modo di scatto	Fotogramma singolo, continuo a bassa velocità, continuo ad alta velocità, continuo ad alta velocità (esteso), autoscatto
Massima frequenza di avanzamento fotogrammi approssimativa (misurata in condizioni di prova specificate da Nikon)	<ul style="list-style-type: none"> • Z 7: <ul style="list-style-type: none"> - Continuo a bassa velocità: 1–5 fps - Continuo ad alta velocità: 5,5 fps (NEF/RAW 14 bit: 5 fps) - Continuo ad alta velocità (esteso): 9 fps (NEF/RAW 14 bit: 8 fps) • Z 6: <ul style="list-style-type: none"> - Continuo a bassa velocità: 1–5 fps - Continuo ad alta velocità: 5,5 fps - Continuo ad alta velocità (esteso): 12 fps (NEF/RAW 14 bit: 9 fps)
Autoscatto	2 sec., 5 sec., 10 sec., 20 sec.; 1–9 esposizioni a intervalli di 0,5, 1, 2 o 3 sec.

Esposizione	
Sistema di misurazione esposimetrica	Misurazione esposimetrica TTL utilizzando il sensore di immagine della fotocamera
Modo di misurazione esposimetrica	<ul style="list-style-type: none"> • Misurazione matrix • Misuraz. ponderata centrale: peso del 75% dato al cerchio di 12 mm al centro dell'inquadratura; il peso può essere basato invece sulla media dell'intero fotogramma • Misurazione spot: misura un cerchio di 4 mm (circa 1,5% dell'inquadratura) centrato sul punto AF selezionato • Misurazione ponderata su alte luci
Distanza (ISO 100, obiettivo f/2.0, 20 °C)	<ul style="list-style-type: none"> • Z7: -3+17 EV • Z6: -4+17 EV
Modo	Auto (AUTO); auto programmato con programma flessibile (P); auto a priorità di tempi (S); auto priorità diaframmi (A); manuale (M); impostazioni utente (U1, U2, U3)
Compensazione dell'esposizione	-5+5 EV in incrementi di 1/3 o 1/2 EV disponibile nei modi P, S, A e M
Blocco esposizione	Luminosità bloccata al valore rilevato
Sensibilità ISO (Indice di esposizione consigliato)	<ul style="list-style-type: none"> • Z7: ISO 64 – 25600 in step di 1/3 o 1/2 EV. Può inoltre essere impostata su circa 0,3, 0,5, 0,7 o 1 EV (equivalente a ISO 32) sotto ISO 64 o su circa 0,3, 0,5, 0,7, 1 o 2 EV (equivalente a ISO 102400) sopra ISO 25600; controllo automatico ISO disponibile • Z6: ISO 100 – 51200 in step di 1/3 o 1/2 EV. Può inoltre essere impostata su circa 0,3, 0,5, 0,7 o 1 EV (equivalente a ISO 50) sotto ISO 100 o su circa 0,3, 0,5, 0,7, 1 o 2 EV (equivalente a ISO 204800) sopra ISO 51200; controllo automatico ISO disponibile
D-Lighting attivo	Selezionabile da Auto, Molto alto, Alto, Normale, Moderato o No
Esposizione multipla	Aggiungi, media, schiarisci, scurisci
Altre opzioni	HDR (high dynamic range), riduzione effetto flicker (sfarfallio della luce) in modo foto

Messa a fuoco	
Autofocus	Rilevamento di fase ibrido/contrasto AF con AF assist
Gamma di rilevamento (AF singolo, modo di ripresa foto, ISO 100, obiettivo f/2.0, 20 °C)	<ul style="list-style-type: none"> • Z 7: -2 – +19 EV (con AF con scarsa illuminazione: -4 – +19 EV) • Z 6: -3,5 – +19 EV (con AF con scarsa illuminazione: -6 – +19 EV)
Motore di messa a fuoco	<ul style="list-style-type: none"> • Autofocus (AF): AF singolo (AF-S); AF-continuo (AF-C); AF permanente (AF-F; disponibile solo in modo filmato); messa a fuoco a inseguimento predittivo • Messa a fuoco manuale (M): è possibile utilizzare il telemetro elettronico
Punti AF (AF a punto singolo, modo di ripresa foto, area immagine FX)	<ul style="list-style-type: none"> • Z 7: 493 • Z 6: 273
Modo area AF	AF Pinpoint, AF singolo e AF ad area dinamica (AF Pinpoint e AF ad area dinamica disponibili solo in modo foto); AF area estesa (piccola); AF area estesa (grande); area AF auto
Blocco della messa a fuoco	La messa a fuoco può essere bloccata premendo il pulsante di scatto a metà corsa (AF singolo) o premendo il centro del selettore secondario
Riduzione vibrazioni (VR)	
VR fotocamera	Decentramento del sensore di immagine a 5 assi
VR obiettivo	Decentramento ottico (disponibile con obiettivi VR)
Flash	
Controllo flash	TTL: controllo flash i-TTL; fill-flash con bilanciamento i-TTL viene usato con le misurazioni esposimetriche matrix, ponderata centrale e ponderata su alte luci, fill-flash i-TTL standard viene usato con la misurazione spot
Modo flash	Sincro sulla prima tendina, sincro su tempi lenti, sincro sulla seconda tendina, riduzione occhi rossi, riduzione occhi rossi con sincro su tempi lenti, no
Compensazione flash	-3+1 EV in incrementi di 1/3 o 1/2 EV disponibile nei modi P, S, A e M

Flash	
Indicatore di pronto lampo	Si illumina quando il flash esterno è completamente carico; lampeggia come avvertenza sottoesposizione dopo l'attivazione del flash a piena potenza
Slitta accessori	Slitta accessori alimentata ISO 518 con contatti sincro e dati e blocco di sicurezza
Nikon Creative Lighting System (CLS)	Controllo flash i-TTL, illuminazione avanzata senza cavi con radiocomando, illuminazione avanzata senza cavi ottica, illuminazione pilota, blocco FV, comunicazione informazioni colore, sincro FP automatico a tempi rapidi, controllo flash centralizzato
Bilanciamento del bianco	
Bilanciamento del bianco	Auto (3 tipi), luce naturale auto, sole diretto, nuvoloso, ombra, incandescenza, fluorescenza (7 tipi), flash, temperatura di colore (2.500 K–10.000 K), premisurazione manuale (possono essere salvati fino a 6 valori), tutti tranne la temperatura di colore con regolazione fine
Bracketing	
Tipi di bracketing	Esposizione, flash, bilanciamento del bianco e D-Lighting attivo
Filmato	
Sistema di misurazione esposimetrica	Misurazione esposimetrica TTL utilizzando il sensore di immagine della fotocamera
Modo di misurazione esposimetrica	Matrix, ponderata centrale o ponderata su alte luci
Dimensioni del fotogramma (pixel) e frequenza fotogrammi	<ul style="list-style-type: none"> • 3.840 × 2.160 (4K UHD); 30p (progressivo), 25p, 24p • 1.920 × 1.080; 120p, 100p, 60p, 50p, 30p, 25p, 24p • 1.920 × 1.080 (rallentatore); 30p x4, 25p x4, 24p x5 Le frequenze fotogrammi effettive per 120p, 100p, 60p, 50p, 30p, 25p e 24p sono 119,88, 100, 59,94, 50, 29,97, 25 e 23,976 fps rispettivamente; selezione qualità disponibile per tutte le dimensioni tranne 3.840 × 2.160, 1.920 × 1.080 120p/100p e 1.920 × 1.080 rallentatore, quando la qualità è fissata su ★ (alta)

Filmato	
Formato file	MOV, MP4
Compressione video	Codifica avanzata video H.264/MPEG-4
Formato di registrazione audio	PCM lineare, AAC
Dispositivo di registrazione audio	Microfono stereo incorporato o esterno con opzione attenuatore; sensibilità regolabile
Compensazione dell'esposizione	-3+3 EV in incrementi di 1/3 o 1/2 EV disponibile nei modi P, S, A e M
Sensibilità ISO (Indice di esposizione consigliato)	<ul style="list-style-type: none"> • Z 7: <ul style="list-style-type: none"> - : controllo automatico ISO (da ISO 64 a 25600) - P, S, A: controllo automatico ISO (da ISO 64 a Hi 2) con limite superiore selezionabile - M: controllo automatico ISO (da ISO 64 a Hi 2) disponibile con limite superiore selezionabile; selezione manuale (da ISO 64 a 25600 in step di 1/3 o 1/2 EV) con opzioni aggiuntive disponibili equivalenti a circa 0,3, 0,5, 0,7, 1 o 2 EV (equivalente a ISO 102400) sopra ISO 25600 • Z 6: <ul style="list-style-type: none"> - : controllo automatico ISO (da ISO 100 a 51200) - P, S, A: controllo automatico ISO (da ISO 100 a Hi 2) con limite superiore selezionabile - M: controllo automatico ISO (da ISO 100 a Hi 2) disponibile con limite superiore selezionabile; selezione manuale (da ISO 100 a 51200 in step di 1/3 o 1/2 EV) con opzioni aggiuntive disponibili equivalenti a circa 0,3, 0,5, 0,7, 1 o 2 EV (equivalente a ISO 204800) sopra ISO 51200
D-Lighting attivo	Selezionabile da Come impostazioni foto, Molto alto, Alto, Normale, Moderato o No
Altre opzioni	Filmati time-lapse, riduzione vibrazioni elettronica, codici temporali, emissione registro filmati (N-log)

Riproduzione	
Riproduzione	Riproduzione a pieno formato e miniature (4, 9 o 72 immagini) con zoom in riproduzione, ritaglio zoom in riproduzione, riproduzione filmati, slide show di foto e/o filmati, visualizzazione istogrammi, alte luci, informazioni sulla foto, visualizzazione dati posizione, classificazione immagine e rotazione auto immagine
Interfaccia	
USB	Connettore di tipo C (SuperSpeed USB); la connessione a una porta USB integrata è consigliata
Uscita HDMI	Connettore HDMI di tipo C
Terminale accessori	Può essere utilizzato con MC-DC2 e con altri accessori opzionali
Ingresso audio	Jack mini pin stereo (diametro di 3,5 mm; alimentazione plug-in supportata)
Uscita audio	Jack mini pin stereo (diametro di 3,5 mm)
Wi-Fi/Bluetooth	
Wi-Fi	<ul style="list-style-type: none"> • Standard: IEEE 802.11b/g/n/a/ac • Frequenza di funzionamento: 2.412–2.462 MHz (canale 11) e 5.180–5.320 MHz • Potenza di uscita massima (EIRP): <ul style="list-style-type: none"> - Z 7: Banda 2,4 GHz: 7,0 dBm Banda 5 GHz: 12,1 dBm - Z 6: Banda 2,4 GHz: 7,4 dBm Banda 5 GHz: 12,2 dBm • Autenticazione: sistema aperto, WPA2-PSK

Wi-Fi/Bluetooth	
Bluetooth	<ul style="list-style-type: none"> • Protocolli di comunicazione: specifica Bluetooth versione 4.2 • Frequenza operativa: Bluetooth: 2.402–2.480 MHz Bluetooth Low Energy: 2.402–2.480 MHz • Potenza di uscita massima (EIRP): <ul style="list-style-type: none"> - Z7: Bluetooth: 1,5 dBm Bluetooth Low Energy: 0 dBm - Z6: Bluetooth: 1,9 dBm Bluetooth Low Energy: 0,4 dBm
Campo (linea di visuale)	Circa 10 m senza interferenze; il campo può variare con l'intensità del segnale e la presenza o l'assenza di ostacoli
Fonte di alimentazione	
Batteria ricaricabile	Una batteria ricaricabile Li-ion EN-EL15b (□ 238); possono essere usate anche EN-EL15a/EN-EL15, ma si noti che potrebbe non essere possibile scattare lo stesso numero di foto con una singola carica e che l'adattatore CA/caricabatteria può essere usato solo per caricare batterie ricaricabili EN-EL15b
Battery pack	Battery pack MB-N10 (disponibile separatamente); richiede due batterie ricaricabili EN-EL15b * * Batterie ricaricabili EN-EL15a/EN-EL15 possono essere utilizzate al posto della EN-EL15b. Il numero di foto che possono essere scattate con una singola carica (vale a dire, la durata della batteria ricaricabile) potrebbe tuttavia diminuire rispetto alla EN-EL15b.
Adattatore CA/ caricabatteria	Adattatore CA/caricabatteria EH-7P (in dotazione solo con la Z 7)
Adattatore CA	Adattatore CA EH-5c/EH-5b (richiede un connettore di alimentazione EP-5B, disponibile separatamente)
Attacco per treppiedi	
Attacco per treppiedi	1/4 pollici (ISO 1222)

Dimensioni/peso	
Dimensioni (L × A × P)	Circa 134 × 100,5 × 67,5 mm
Peso	Circa 675 g con batteria ricaricabile e card di memoria ma senza tappo corpo; circa 585 g (solo corpo macchina della fotocamera)
Ambiente operativo	
Temperatura	0 °C–40 °C
Umidità	85% o inferiore (senza condensa)

- Se non diversamente specificato, tutte le misure sono eseguite in conformità agli standard o alle linee guida di Camera and Imaging Products Association (CIPA).
- Tutte le cifre si riferiscono a una fotocamera con batteria ricaricabile completamente carica.
- Le immagini di esempio visualizzate sulla fotocamera e le immagini e le illustrazioni nei manuali sono solo a scopo esplicativo.
- Nikon si riserva il diritto di modificare l'aspetto e le specifiche dell'hardware e del software descritti in questo manuale in qualsiasi momento e senza alcun preavviso. Nikon declina ogni responsabilità per eventuali danni provocati da possibili errori contenuti in questo manuale.

■ ■ **Caricabatteria MH-25a**

Potenza nominale in entrata	CA 100–240 V, 50/60 Hz, 0,23–0,12 A
Potenza nominale in uscita	CC 8,4 V/1,2 A
Batterie ricaricabili supportate	Batterie ricaricabili Li-ion EN-EL15b Nikon
Tempo di ricarica	Circa 2 ore e 35 minuti a una temperatura ambiente di 25 °C quando sono completamente scariche
Temperatura operativa	0 °C–40 °C
Dimensioni (L × A × P)	Circa 95 × 33,5 × 71 mm, escluse le sporgenze
Lunghezza del cavo di alimentazione	Circa 1,5 m, se in dotazione
Peso	Circa 115 g, escluso connettore di alimentazione in dotazione (cavo di alimentazione o adattatore CA a muro)

I simboli su questo prodotto rappresentano quanto segue:

~ CA, == CC, □ Apparecchio di classe II (La struttura del prodotto è a doppio isolamento.)

■ ■ Adattatore CA/caricabatteria EH-7P (in dotazione solo con la Z7)

Potenza nominale in entrata	CA 100–240 V, 50/60 Hz, MAX 0,5 A
Potenza nominale in uscita	CC 5,0 V/3,0 A, 15,0 W
Batterie ricaricabili supportate	Batterie ricaricabili Li-ion EN-EL15b Nikon
Temperatura operativa	0 °C–40 °C
Rendimento medio in modo attivo	81,80%
Rendimento a basso carico (10%)	72,50%
Potenza assorbita nella condizione a vuoto	0,075 W
Dimensioni (L × A × P)	Circa 65,5 × 26,5 × 58,5 mm, escluso adattatore spina
Peso	Circa 125 g, escluso adattatore spina

EH-7P viene fornito con un adattatore spina collegato in Paesi o regioni ove necessario; la forma dell'adattatore spina varia in base al Paese di vendita. Non tentare di rimuovere l'adattatore spina, in quanto ciò potrebbe danneggiare il prodotto.

I simboli su questo prodotto rappresentano quanto segue:

~ CA, --- CC,  Apparecchio di classe II (La struttura del prodotto è a doppio isolamento.)

Avviso per i clienti in Europa

Distributore (importatore per i Paesi dell'UE)

Nikon Europe B.V.

Tripolis 100, Burgerweeshuispad 101, 1076 ER Amsterdam, The Netherlands

+31-20-7099-000

Numero di registrazione commerciale: 34036589



■ ■ Batteria ricaricabile Li-ion EN-EL15b

Tipo	Batteria ricaricabile agli ioni di litio
Capacità nominale	7,0 V/1.900 mAh
Temperatura operativa	0 °C–40 °C
Dimensioni (L × A × P)	Circa 40 × 56 × 20,5 mm
Peso	Circa 80 g, escluso copricontatti

Nikon si riserva il diritto di modificare l'aspetto e le specifiche dell'hardware e del software descritti in questo manuale in qualsiasi momento e senza alcun preavviso. Nikon declina ogni responsabilità per eventuali danni provocati da possibili errori contenuti in questo manuale.

☑ **Smaltimento di dispositivi di memorizzazione dati**

La cancellazione di foto o la formattazione di schede di memoria o altri dispositivi di memorizzazione non comporta l'eliminazione totale dei dati delle foto. I file cancellati possono talvolta essere recuperati dai dispositivi di memorizzazione di dati tramite l'utilizzo di software disponibili in commercio, quindi potenzialmente potrebbero essere utilizzati per usi fraudolenti e non conformi alle leggi sulla tutela dei dati personali. Il rispetto della privacy di tali dati è responsabilità dell'utente.

Prima di smaltire un dispositivo di memorizzazione dati o trasferirne la proprietà, eliminate tutti i dati utilizzando un software di eliminazione permanente in commercio oppure formattate il dispositivo e riempitelo nuovamente di foto prive di informazioni personali (ad esempio foto nere o scattate puntando il cielo). Nel caso di distruzione fisica dei dispositivi di memorizzazione dati, prestate particolare attenzione a non ferirvi o danneggiare oggetti.

Prima di smaltire la fotocamera o trasferirne la proprietà a un'altra persona, usare anche l'opzione **Ripristina tutte le impostazioni** nel menu impostazioni della fotocamera per cancellare qualsiasi informazione personale di rete.

☑ **Standard supportati**

- **DCF Versione 2.0:** Design Rule for Camera File System (DCF) è uno standard largamente diffuso nel settore delle fotocamere digitali per garantire compatibilità tra fotocamere di marche differenti.
- **Exif versione 2.31:** la fotocamera supporta Exif (Exchangeable Image File Format for Digital Still Cameras) versione 2.31, uno standard in cui le informazioni memorizzate con le foto sono usate per una riproduzione dei colori ottimale quando le immagini sono stampate da stampanti conformi a Exif.
- **PictBridge:** uno standard nato da una collaborazione fra i produttori di fotocamere digitali e di stampanti, che consente di stampare le foto direttamente da una stampante senza trasferirle prima su computer.
- **HDMI:** High-Definition Multimedia Interface è uno standard per interfacce multimediali utilizzato nell'elettronica di consumo e nei dispositivi AV in grado di trasmettere dati audiovisivi e segnali di controllo ai dispositivi compatibili con HDMI mediante un unico collegamento via cavo.

Informazioni sui marchi

CFexpress è un marchio di fabbrica di CompactFlash Association negli Stati Uniti e in altri Paesi. NVMe Express è un marchio di fabbrica di NVMe Express Inc. negli Stati Uniti e in altri Paesi. IOS è un marchio di fabbrica o un marchio di fabbrica registrato di Cisco Systems, Inc. negli Stati Uniti e/o in altri Paesi e viene usato sotto licenza. Windows è un marchio di fabbrica registrato o un marchio di fabbrica di proprietà di Microsoft Corporation negli Stati Uniti e/o in altri Paesi. Mac, macOS, OS X, Apple®, App Store®, i loghi Apple, iPhone®, iPad® e iPod touch® sono marchi di fabbrica di Apple Inc. registrati negli Stati Uniti e/o in altri Paesi. Android, Google Play e il logo Google Play sono marchi di Google LLC. Il robot Android è riprodotto o modificato dal lavoro creato e condiviso da Google e utilizzato secondo i termini descritti nella licenza di attribuzione Creative Commons 3.0. Il logo PictBridge è un marchio di fabbrica. XQD è un marchio di fabbrica di Sony Corporation. HDMI, il logo HDMI e High-Definition Multimedia Interface sono marchi di fabbrica o marchi di fabbrica registrati di HDMI Licensing, LLC.

HDMI

Wi-Fi e il logo Wi-Fi sono marchi di fabbrica o marchi di fabbrica registrati di Wi-Fi Alliance. Il marchio denominativo e i loghi Bluetooth® sono marchi di fabbrica registrati di proprietà di Bluetooth SIG, Inc. e qualsiasi utilizzo di questi marchi da parte di Nikon Corporation avviene sotto licenza.

Tutti gli altri nomi di marchi menzionati nel manuale o nell'ulteriore documentazione fornita con il prodotto Nikon sono marchi di fabbrica o marchi di fabbrica registrati di proprietà dei rispettivi proprietari.

Use of the Made for Apple badge means that an accessory has been designed to connect specifically to the Apple products identified in the badge, and has been certified by the developer to meet Apple performance standards. Apple is not responsible for the operation of this device or its compliance with safety and regulatory standards. Please note that the use of this accessory with an Apple product may affect wireless performance.

Licenza FreeType (FreeType2)

Parti di questo software sono soggette a copyright © 2012 The FreeType Project (<https://www.freetype.org>). Tutti i diritti riservati.

Licenza MIT (HarfBuzz)

Parti di questo software sono soggette a copyright © 2018 The HarfBuzz Project (<https://www.freedesktop.org/wiki/Software/HarfBuzz>). Tutti i diritti riservati.

Unicode® Character Database License (Unicode® Character Database)

I programmi per questa fotocamera includono il software open source di database dei caratteri Unicode®. La licenza per questo software può essere visualizzata nei manuali di riferimento per i seguenti prodotti con il titolo "Unicode® Character Database License (Unicode® Character Database)".

https://downloadcenter.nikonimglib.com/it/products/492/Z_7.html

https://downloadcenter.nikonimglib.com/it/products/493/Z_6.html

AVC Patent Portfolio License

QUESTO PRODOTTO È CONCESSO IN LICENZA IN CONFORMITÀ ALLA AVC PATENT PORTFOLIO LICENSE PER USO PERSONALE E NON COMMERCIALE DELL'UTENTE PER (i) LA CODIFICA VIDEO IN CONFORMITÀ CON LO STANDARD AVC ("AVC VIDEO") E/O (ii) LA DECODIFICA DI FILMATI AVC PRECEDENTEMENTE CODIFICATI DA UN UTENTE NELL'AMBITO DI ATTIVITÀ PERSONALI E NON COMMERCIALI E/O OTTENUTI DA UN FORNITORE AUTORIZZATO DI FILMATI AVC. NON VIENE CONCESSA NESSUN'ALTRA LICENZA PER QUALSIASI ALTRO UTILIZZO, NÉ ESPLICITA NÉ IMPLICITA. PER ULTERIORI INFORMAZIONI RIVOLGERSI A MPEG LA, L.L.C. VISITARE IL SITO <http://www.mpegla.com>

BSD License (NVM Express Driver)

Le condizioni di licenza per il software open source incorporato nel driver NVM Express della fotocamera possono essere visualizzate nei manuali di riferimento per i seguenti prodotti con il titolo "BSD License (NVM Express Driver)".

https://downloadcenter.nikonimglib.com/it/products/492/Z_7.html

https://downloadcenter.nikonimglib.com/it/products/493/Z_6.html

Manuale d'uso obiettivo NIKKOR Z

24–70 mm f/4 S

Questa sezione è inclusa come manuale dell'obiettivo per gli acquirenti del kit obiettivo NIKKOR Z 24–70 mm f/4 S. Si noti che i kit obiettivo potrebbero non essere disponibili in alcuni Paesi o regioni.

Utilizzo dell'obiettivo

Componenti dell'obiettivo: nomi e funzioni

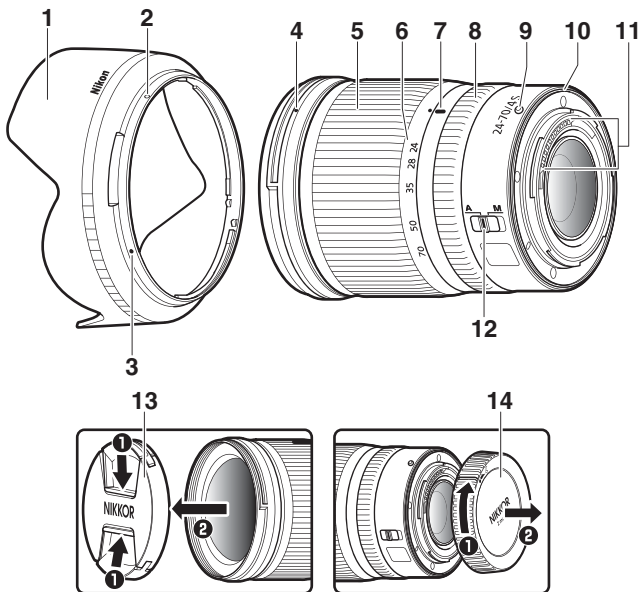

1	Paraluce	I paraluce bloccano la luce dispersa che altrimenti potrebbe causare luce parassita o immagini fantasma. Servono anche a proteggere l'obiettivo.
2	Riferimento di blocco paraluce	Utilizzare quando si fissa il paraluce.
3	Riferimento di allineamento paraluce	
4	Riferimento di innesto paraluce	Utilizzare quando si fissa il paraluce.
5	Anello zoom	Ruotare per aumentare o ridurre l'ingrandimento. Assicurarsi di estendere l'obiettivo prima dell'uso.
6	Scala delle lunghezze focali	Determinare la lunghezza focale approssimativa dell'obiettivo quando si effettua lo zoom in ingrandimento o riduzione.
7	Riferimento scala lunghezze focali	
8	Anello di controllo	<ul style="list-style-type: none"> • Modo autofocus selezionato: in modo autofocus, è possibile ruotare questo anello personalizzabile per eseguire una funzione selezionata con la fotocamera. • Modo Messa a fuoco man. selezionato: ruotare per mettere a fuoco.
9	Riferimento di innesto obiettivo	Utilizzare quando si innesta l'obiettivo sulla fotocamera.
10	Guarnizione in gomma di innesto obiettivo	—
11	Contatti CPU	Utilizzati per il trasferimento di dati da e verso la fotocamera.
12	Selettore del modo di messa a fuoco	Scegliere A per l'autofocus, M per la messa a fuoco manuale. Si noti che indipendentemente dall'impostazione scelta, la messa a fuoco deve essere regolata manualmente quando il modo messa a Fuoco man. è selezionato con i controlli della fotocamera.
13	Tappo dell'obiettivo anteriore	—
14	Copriobiettivo posteriore	—

■ ■ Collegamento e rimozione

Collegamento dell'obiettivo

- 1** Spegnerla fotocamera, rimuovere il tappo corpo e staccare il copriobiettivo posteriore.

- 2** Posizionare l'obiettivo sul corpo macchina della fotocamera, mantenendo il riferimento di innesto sull'obiettivo allineato con il riferimento di innesto sul corpo macchina della fotocamera, quindi ruotare l'obiettivo in senso antiorario fino a farlo scattare in posizione.

Rimozione dell'obiettivo

- 1** Spegnerla fotocamera.

- 2** Tenere premuto il pulsante di sblocco obiettivo mentre si ruota l'obiettivo in senso orario.

■ Prima dell'uso

L'obiettivo è retrattile e deve essere esteso prima dell'uso. Ruotare l'anello zoom come indicato finché l'obiettivo non scatta nella posizione estesa. Le foto possono essere scattate soltanto quando il riferimento scala lunghezze focali punta verso le posizioni tra 24 e 70 sulla scala delle lunghezze focali.

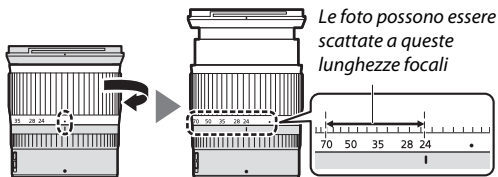

Per ritrarre l'obiettivo, ruotare l'anello zoom nella direzione opposta, fermandosi quando si raggiunge la posizione (●) sulla scala delle lunghezze focali.

Se la fotocamera è accesa con l'obiettivo retratto, verrà visualizzata un'avvertenza. Estendere l'obiettivo prima dell'uso.

■ ■ Collegamento e rimozione del paraluce

Allineare il riferimento di innesto paraluce (●) con il riferimento di allineamento paraluce (●), quindi ruotare il paraluce (2) finché il riferimento ● non è allineato con il riferimento di blocco paraluce (○).

Per rimuovere il paraluce, invertire l'ordine degli step precedenti.

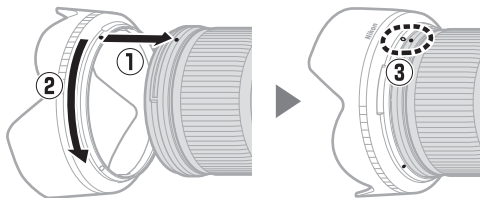

Quando si collega o rimuove il paraluce, tenerlo in prossimità del simbolo ● alla sua base ed evitare di afferrarlo con troppa forza. Il paraluce può essere invertito e innestato sull'obiettivo quando non è in uso.

■ ■ Quando l'obiettivo è collegato

La posizione di messa a fuoco potrebbe cambiare se si spegne la fotocamera e quindi la si riaccende dopo la messa a fuoco. Mettere nuovamente a fuoco prima della ripresa. Se si è effettuata la messa a fuoco su una posizione preselezionata mentre si attendeva la comparsa del soggetto, si consiglia di non spegnere la fotocamera fino allo scatto della foto.

Precauzioni per l'uso

- Non afferrare o tenere l'obiettivo o la fotocamera solo dal paraluce.
- Mantenere puliti i contatti CPU.
- Nel caso in cui la guarnizione in gomma di innesto obiettivo sia danneggiata, interrompere immediatamente l'uso e portare l'obiettivo a un centro assistenza autorizzato Nikon per la riparazione.
- Riposizionare i copriobiettivi anteriore e posteriore quando l'obiettivo non è in uso.
- Per proteggere l'interno dell'obiettivo, conservarlo lontano dal sole diretto.
- Tenere l'obiettivo asciutto. Meccanismi interni arrugginiti possono causare danni irreparabili.
- Lasciare l'obiettivo in luoghi estremamente caldi potrebbe danneggiare o deformare le parti realizzate in plastica rinforzata.
- Rapidi cambiamenti di temperatura potrebbero provocare una dannosa condensa all'interno e all'esterno dell'obiettivo. Prima di portare l'obiettivo da un ambiente caldo a uno freddo o viceversa, inserirlo nella sua custodia o in un sacchetto di plastica per rallentare il cambiamento di temperatura.
- Si consiglia di posizionare l'obiettivo nella apposita custodia per proteggerlo da graffi durante il trasporto.

Cura dell'obiettivo

- La rimozione della polvere è di solito sufficiente per pulire le superfici in vetro dell'obiettivo.
- Macchie e impronte digitali possono essere rimosse dagli elementi obiettivo con trattamento al fluoro utilizzando un panno di cotone pulito e morbido o una velina per la pulizia dell'obiettivo; pulire dal centro verso l'esterno con un movimento circolare. Per rimuovere macchie resistenti, pulire delicatamente con un panno morbido leggermente inumidito con una piccola quantità di acqua distillata, etanolo o detergente per obiettivo. Eventuali segni a forma di goccia lasciati da questa procedura sulla superficie idrorepellente e oleorepellente possono essere rimossi successivamente con un panno asciutto.
- Durante la pulizia degli elementi dell'obiettivo non dotati di trattamento al fluoro, rimuovere macchie e impronte digitali utilizzando un panno di cotone pulito e morbido o una velina per la pulizia dell'obiettivo leggermente inumiditi con una piccola quantità di etanolo o detergente per obiettivo. Pulire delicatamente dal centro verso l'esterno con un movimento circolare, assicurandosi di non lasciare macchie e di non toccare l'obiettivo con le dita.
- Non usare mai solventi organici come diluente per vernici o benzene per pulire l'obiettivo.
- I filtri Neutral Color (NC) (disponibili separatamente) e simili possono essere usati per proteggere l'elemento frontale dell'obiettivo.
- Se l'obiettivo non verrà usato per un periodo di tempo prolungato, conservarlo in un luogo fresco e asciutto per evitare muffa e ruggine. Non conservarlo sotto sole diretto o con palline di naftalina o canfora.

Accessori

■ Accessori in dotazione

- Tappo dell'obiettivo anteriore a scatto 72 mm LC-72B
- Copriobiettivo posteriore LF-N1
- Paraluce a baionetta HB-85
- Custodia per obiettivi CL-C1

✓ Utilizzo della custodia per obiettivi

- La custodia è progettata per proteggere l'obiettivo da graffi, non da cadute o altri shock fisici.
- La custodia non è resistente all'acqua.
- Il materiale utilizzato nella custodia potrebbe sbiadire, scolorire, restringersi o cambiare colore quando viene strofinato o bagnato.
- Rimuovere la polvere con una spazzola morbida.
- Acqua e macchie possono essere rimosse dalla superficie con un panno morbido e asciutto. Non utilizzare alcol, benzene, diluenti o altri prodotti chimici volatili.
- Non conservare in luoghi esposti al sole diretto o ad alta temperatura o umidità.
- Non utilizzare la custodia per pulire il monitor o gli elementi dell'obiettivo.
- Fare attenzione affinché l'obiettivo non cada dalla custodia durante il trasporto.

Materiale: poliestere

■ Accessori compatibili

Filtri ad avvitamento 72 mm

✓ Filtri

Utilizzare solo un filtro alla volta. Rimuovere il paraluce prima di collegare i filtri o di ruotare i filtri polarizzanti circolari.

Specifiche

Innesto	Innesto baionetta Z-Mount Nikon
Lunghezza focale	24–70 mm
Apertura massima	f/4
Struttura dell'obiettivo	14 elementi in 11 gruppi (inclusi 1 elemento obiettivo ED, 1 elemento ED asferico, 3 elementi asferici, elementi con trattamento Nano Crystal Coat e un elemento obiettivo anteriore con trattamento al fluoro)
Angolo di campo	<ul style="list-style-type: none">• Formato FX: 84°–34° 20'• Formato DX: 61°–22° 50'
Scala delle lunghezze focali	Graduata in millimetri (24, 28, 35, 50, 70)
Sistema di messa a fuoco	Sistema di messa a fuoco interna
Distanza minima di messa a fuoco	0,3 m dal piano focale a tutte le posizioni dello zoom
Lamelle del diaframma	7 (apertura circolare del diaframma)
Gamma diaframma	f/4–22
Dimensione attacco filtro	72 mm (P = 0,75 mm)
Dimensioni	Circa 77,5 mm di diametro massimo × 88,5 mm (distanza dalla flangia di innesto obiettivo della fotocamera quando l'obiettivo è ritratto)
Peso	Circa 500 g

Nikon si riserva il diritto di modificare l'aspetto, le specifiche e le prestazioni di questo prodotto in qualsiasi momento e senza preavviso.

Manuale d'uso adattatore baionetta FTZ

Questo adattatore baionetta consente di innestare obiettivi NIKKOR baionetta F-Mount Nikon su fotocamere mirrorless Z-Mount Nikon. Non può essere innestato su fotocamere baionetta F-Mount (SLR digitale Nikon) o baionetta 1-Mount (fotocamere avanzate Nikon 1 con obiettivi intercambiabili) né utilizzato con obiettivi 1 NIKKOR. Questa sezione è inclusa come manuale dell'adattatore baionetta per gli acquirenti del kit adattatore baionetta. Si noti che i kit adattatore baionetta potrebbero non essere disponibili in alcuni Paesi o regioni.

Si noti che, a seconda dell'obiettivo, l'adattatore potrebbe limitare l'autofocus o altre funzioni della fotocamera.

Obiettivi baionetta F-Mount compatibili

Per informazioni sugli obiettivi che possono essere innestati sull'adattatore baionetta FTZ per l'uso con fotocamere con baionetta Z-Mount, vedere *Obiettivi baionetta F-Mount compatibili*, disponibile dal Centro scaricamento Nikon:

<https://downloadcenter.nikonimglib.com/it/products/491/FTZ.html>



L'adattatore baionetta

■ Componenti dell'adattatore

Innesto dell'obiettivo

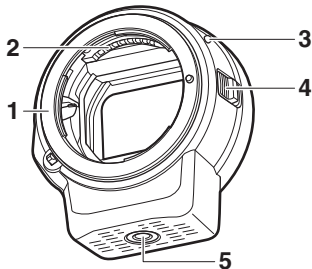

- 1 Baionetta F-Mount Nikon (si fissa sull'obiettivo)
- 2 Contatti segnale obiettivo
- 3 Riferimento di innesto obiettivo
- 4 Rilascio obiettivo
- 5 Attacco per treppiedi

Innesto fotocamera

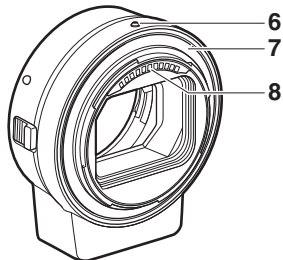

- 6 Riferimento di innesto adattatore
- 7 Baionetta Z-Mount Nikon (si fissa sulla fotocamera)
- 8 Contatti CPU

■ Collegamento e rimozione

Spegnere la fotocamera prima di collegare l'adattatore o di rimuoverlo dalla fotocamera o di collegare obiettivi o di rimuoverli dall'adattatore. Scegliere una posizione lontana dal sole diretto e fare attenzione a non far penetrare polvere all'interno dei dispositivi. Quando si collegano gli obiettivi, evitare di premere il rilascio obiettivo della fotocamera o dell'adattatore.

Collegamento dell'adattatore e dell'obiettivo

1 Rimuovere il tappo corpo e il copriobiettivo posteriore dall'adattatore e il tappo corpo dalla fotocamera.

2 Fissare l'adattatore alla fotocamera.

Mantenendo il riferimento di innesto adattatore allineato al riferimento di innesto sul corpo macchina della

fotocamera (①), posizionare l'adattatore sulla fotocamera e quindi ruotarlo in senso antiorario fino a farlo scattare in posizione (②).

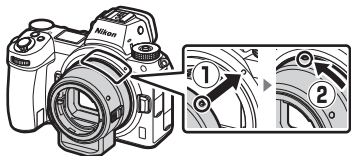

3 Rimuovere il copriobiettivo posteriore.

4 Collegare l'obiettivo all'adattatore.

Mantenendo il riferimento di innesto obiettivo allineato al riferimento di innesto obiettivo sull'adattatore (③), posizionare l'obiettivo sull'adattatore e quindi ruotarlo in senso antiorario fino a farlo scattare in posizione (④).

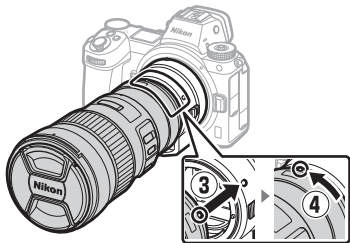

Rimozione dell'obiettivo e dell'adattatore

1 Rimuovere l'obiettivo.

Tenere premuto il pulsante di sblocco obiettivo dell'adattatore (①) mentre si ruota l'obiettivo in senso orario (②). Montare il copriobiettivo anteriore e posteriore sull'obiettivo dopo la rimozione.

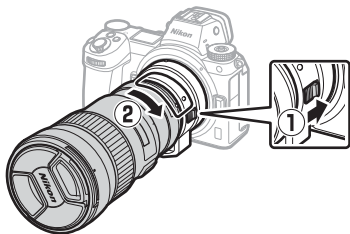

2 Rimuovere l'adattatore.

Tenere premuto il pulsante di sblocco obiettivo della fotocamera (③) mentre si ruota l'adattatore in senso orario (④). Dopo aver rimosso l'adattatore, fissare il copriobiettivo anteriore e posteriore sull'adattatore e il tappo corpo sulla fotocamera.

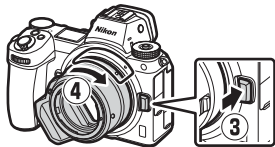

✔ Obiettivi CPU con ghiera diaframma

Selezionare l'apertura minima (il numero f/ più alto) prima di collegare gli obiettivi CPU dotati di ghiera diaframma.

✔ Obiettivi e accessori incompatibili

I seguenti accessori e obiettivi non possono essere utilizzati. Il tentativo di collegare con la forza uno di questi dispositivi potrebbe danneggiare l'adattatore o l'obiettivo. Variazioni individuali potrebbero rendere gli obiettivi diversi da quelli elencati di seguito incompatibili; non usare la forza se si incontra resistenza quando si tenta di collegare un obiettivo.

- Obiettivi non AI
- IX-NIKKOR
- Moltiplicatore di focale AF TC-16A
- Obiettivi che richiedono l'unità di messa a fuoco AU-1 (400 mm f/4.5, 600 mm f/5.6, 800 mm f/8, 1200 mm f/11)
- Fisheye (6 mm f/5.6, 7,5 mm f/5.6, 8 mm f/8, OP 10 mm f/5.6)
- 2,1 cm f/4
- Anello di estensione K2
- 180–600 mm f/8 ED (numeri di serie 174041–174180)
- 360–1200 mm f/11 ED (numeri di serie 174031–174127)
- 200–600 mm f/9.5 (numeri di serie 280001–300490)
- Obiettivi AF per F3AF (AF 80 mm f/2.8, AF 200 mm f/3.5 ED, moltiplicatore di focale AF TC-16)
- PC 28 mm f/4 (numeri di serie 180900 o precedenti)
- PC 35 mm f/2.8 (numeri di serie 851001–906200)
- PC 35 mm f/3.5 (tipo vecchio)
- Reflex 1000 mm f/6.3 (tipo vecchio)
- Obiettivi NIKKOR-H Auto 2,8 cm f/3.5 (28 mm f/3.5) con numeri di serie inferiori a 362000
- Obiettivi NIKKOR-S Auto 3,5 cm f/2.8 (35 mm f/2.8) con numeri di serie inferiori a 928000
- NIKKOR-S Auto 5 cm f/2 (50 mm f/2)
- Obiettivi NIKKOR-Q Auto 13,5 cm f/3.5 (135 mm f/3.5) con numeri di serie inferiori a 753000
- Micro-NIKKOR 5,5 cm f/3.5
- Medical-NIKKOR Auto 200 mm f/5.6
- Teleobiettivo Zoom NIKKOR Auto 85–250 mm f/4–4.5
- Teleobiettivo Zoom NIKKOR Auto 200–600 mm f/9.5–10.5

Utilizzo dell'adattatore baionetta

- L'autofocus potrebbe non funzionare come previsto quando l'adattatore viene utilizzato con un obiettivo NIKKOR F-Mount. Se la fotocamera ha difficoltà a mettere a fuoco, impostare il modo area AF su punto singolo e selezionare l'area di messa a fuoco centrale o mettere a fuoco manualmente.
- Con alcuni obiettivi, la funzione di riduzione vibrazioni della fotocamera potrebbe non funzionare come previsto o potrebbe causare vignettatura o una riduzione dell'illuminazione periferica.

Precauzioni per l'uso

- Quando si utilizza l'adattatore con obiettivi che pesano oltre 1.300 g, supportare l'obiettivo quando si regge la fotocamera e non utilizzare la cinghia della fotocamera. La mancata osservanza di queste precauzioni potrebbe danneggiare l'innesto dell'obiettivo della fotocamera.
- Quando si utilizzano teleobiettivi muniti di un collare per treppiedi, montare il treppiedi sul collare per treppiedi dell'obiettivo anziché sull'attacco per treppiedi dell'adattatore.
- Tenere puliti i contatti CPU e quelli del segnale obiettivo.
- Tenere l'adattatore asciutto. Meccanismi interni arrugginiti possono causare danni irreparabili.
- Lasciare l'adattatore in luoghi estremamente caldi potrebbe danneggiare o deformare le parti realizzate in plastica rinforzata.

Cura dell'adattatore

- Non toccare l'interno dell'adattatore baionetta. Utilizzare una pompetta o una spazzola morbida per rimuovere la polvere, facendo attenzione a non sfregare o graffiare l'interno dell'adattatore.
- Quando si pulisce l'adattatore, utilizzare una pompetta per rimuovere polvere e altri residui, quindi strofinare delicatamente l'adattatore con un panno morbido e asciutto.
- Non usare mai solventi organici come diluente per vernici o benzene per pulire l'adattatore.
- Se l'adattatore non verrà usato per un periodo di tempo prolungato, conservarlo in un luogo fresco e asciutto per evitare muffa e ruggine. Non conservarlo sotto sole diretto o con palline di naftalina o canfora.

Accessori

■ Accessori in dotazione

- Tappo corpo BF-1B
- Copriobiettivo posteriore LF-N1

Specifiche

Tipo	Adattatore baionetta
Fotocamere supportate	Fotocamere mirrorless Z-Mount Nikon
Dimensioni	Circa 70 mm di diametro (escluse le sporgenze) × 80 mm
Peso	Circa 135 g

Nikon si riserva il diritto di modificare l'aspetto, le specifiche e le prestazioni di questo prodotto in qualsiasi momento e senza preavviso.

Card di memoria approvate

La fotocamera può essere utilizzata con card di memoria XQD e CFexpress (Tipo B). Card con velocità di scrittura di 45 MB/sec. (300×) o superiore sono consigliate per la registrazione di filmati; velocità più lente potrebbero causare l'interruzione della registrazione o della riproduzione o una riproduzione a scatti e irregolare. Per informazioni sulla compatibilità e sul funzionamento, contattare il produttore.

Capacità della card di memoria

La seguente tabella mostra il numero approssimativo di immagini che possono essere memorizzate su una card Sony QD-G64E XQD da 64 GB a diverse impostazioni di dimensione e qualità dell'immagine quando **FX (36 × 24)** è selezionato per **Scegli area immagine** (da luglio 2018).

Z7:

Qualità dell'immagine			Dimensione dell'immagine	Dimensione file ¹	N. di immagini ¹	Capacità buffer ²	
NEF (RAW)	Compress. senza perdita	12 bit	Grande	44,7 MB	748	23	
			Medio	31,5 MB	1.000	19	
			Piccola	24,5 MB	1.400	19	
	Compressione maggiore	12 bit	Grande		55,8 MB	654	19
					40,7 MB	1.000	23
					49,4 MB	845	19
					74,1 MB	748	23
					85,1 MB	654	18
Senza compressione	12 bit						
	14 bit						
TIFF (RGB)			Grande	134,6 MB	412	21	
			Medio	76,5 MB	723	22	
			Piccola	34,8 MB	1.500	25	
JPEG ³	Fine		Grande	17,2 MB	1.900	25	
			Medio	11,7 MB	3.200	25	
			Piccola	6,8 MB	6.500	25	
	Normal		Grande	11,8 MB	3.700	25	
			Medio	7,0 MB	6.400	25	
			Piccola	3,5 MB	12.700	25	
	Basic		Grande	3,8 MB	7.500	25	
			Medio	2,6 MB	12.300	25	
			Piccola	1,6 MB	24.100	25	

Z 6:

Qualità dell'immagine			Dimensione dell'immagine	Dimensione file ¹	N. di immagini ¹	Capacità buffer ²
NEF (RAW)	Compress. senza perdita	12 bit	Grande	22,5 MB	1.300	35
			Medio	16,1 MB	1.900	26
			Piccola	12,7 MB	2.500	26
	Compressione maggiore	14 bit	Grande	28,2 MB	1.100	43
				20,4 MB	1.800	37
				24,8 MB	1.500	43
				38,5 MB	1.300	33
				44,1 MB	1.100	34
Senza compressione	12 bit					
	14 bit					
TIFF (RGB)			Grande	69,3 MB	759	27
			Medio	39,5 MB	1.300	31
			Piccola	18,4 MB	2.800	35
JPEG ³	Fine		Grande	9,4 MB	3.400	44
			Medio	6,6 MB	5.600	50
			Piccola	4,0 MB	10.400	51
	Normal		Grande	6,4 MB	6.700	44
			Medio	3,9 MB	10.900	50
			Piccola	2,1 MB	19.900	51
	Basic		Grande	2,3 MB	13.000	46
			Medio	1,7 MB	20.800	50
			Piccola	1,2 MB	35.200	50

- 1 Tutte le cifre sono approssimative. La dimensione file, e con essa la capacità del buffer e il numero di immagini che possono essere registrate, varia in base alla scena registrata.
- 2 Numero massimo di esposizioni che è possibile memorizzare nel buffer di memoria a ISO 100. Potrebbe diminuire in alcune situazioni, per esempio a qualità dell'immagine contrassegnate con una stella ("★") oppure se il controllo distorsione auto è attivo.
- 3 Le cifre presuppongono la compressione JPEG a priorità della dimensione. La selezione di un'opzione di qualità dell'immagine contrassegnata con una stella ("★"; compressione ottimale) fa aumentare la dimensione file delle foto JPEG; di conseguenza, il numero di foto e la capacità del buffer diminuiscono.

Durata della batteria ricaricabile

La lunghezza approssimativa delle sequenze di filmato o il numero di scatti che è possibile registrare con una batteria ricaricabile EN-EL15b¹ completamente carica varia in base al modo monitor. Le cifre per le foto² sono le seguenti:

- **Solo mirino:** 330 scatti (Z 7), 310 scatti (Z 6)
- **Solo monitor:** 400 scatti, 380 scatti (Z 6)

Le cifre per i filmati³ sono:

- **Solo mirino:** 85 minuti
- **Solo monitor:** 85 minuti

Le azioni seguenti possono ridurre la durata della batteria ricaricabile:

- Tenere il pulsante di scatto premuto a metà corsa
- Operazioni di autofocus ripetute
- Scatto di foto NEF (RAW)
- Tempi di posa lunghi
- Uso delle funzioni Wi-Fi (LAN wireless) e Bluetooth della fotocamera
- Uso della fotocamera con accessori opzionali collegati
- Aumentare e ridurre ripetutamente l'ingrandimento

Per assicurarsi di ottenere il massimo dalle batterie ricaricabili EN-EL15b Nikon, attenersi alle indicazioni seguenti:

- Mantenere puliti i contatti della batteria ricaricabile. La presenza di impurità sui contatti può ridurre le prestazioni della batteria ricaricabile.
- Utilizzare le batterie ricaricabili immediatamente dopo averle caricate. Le batterie ricaricabili perdono la carica se vengono lasciate inutilizzate.

- 1 Possono essere utilizzate anche batterie ricaricabili EN-EL15a/EN-EL15, ma si noti che potrebbe non essere possibile scattare lo stesso numero di foto con una singola carica. La durata varia in base alle condizioni della batteria ricaricabile, alla temperatura, all'intervallo tra scatti e alla lunghezza del tempo di visualizzazione dei menu.
- 2 Standard CIPA. Misurato a 23 °C (±2 °C) con un obiettivo NIKKOR Z 24–70 mm f/4 S e una card di memoria SONY QD-G64E (dati aggiornati a luglio 2018) nelle seguenti condizioni di prova: una foto scattata alle impostazioni predefinite una volta ogni 30 sec.
- 3 Misurato a 23 °C (±2 °C) con la fotocamera alle impostazioni predefinite, un obiettivo NIKKOR Z 24–70 mm f/4 S e una card di memoria SONY QD-G64E (dati aggiornati a luglio 2018) nelle condizioni specificate da Camera and Imaging Products Association (CIPA). I singoli filmati possono avere una lunghezza massima di 29 minuti e 59 secondi; la registrazione potrebbe terminare prima del raggiungimento di questo limite se la temperatura della fotocamera aumenta.

Avvisi

Avvisi per gli utenti europei

ATTENZIONE: RISCHIO DI ESPLOSIONE SE LA BATTERIA/BATTERIA RICARICABILE VIENE SOSTITUITA CON UNA BATTERIA/BATTERIA RICARICABILE DI TIPO NON CORRETTO. SMALTIRE LE BATTERIE/BATTERIE RICARICABILI SECONDO LE ISTRUZIONI.

Questo simbolo indica che gli apparecchi elettrici ed elettronici devono essere smaltiti negli appositi contenitori di rifiuti.



Le seguenti istruzioni sono rivolte esclusivamente agli utenti di paesi europei:

- Il presente prodotto deve essere smaltito nell'apposito contenitore di rifiuti. Non smaltire insieme ai rifiuti domestici.
- La raccolta differenziata e il riciclaggio aiutano a preservare le risorse naturali e a prevenire le conseguenze negative per la salute umana e per l'ambiente che potrebbero essere provocate da uno smaltimento scorretto.
- Per ulteriori informazioni, vi preghiamo di contattare il rivenditore o le autorità locali responsabili dello smaltimento dei rifiuti.

Questo simbolo sulla batteria/batteria ricaricabile indica che la batteria/batteria ricaricabile deve essere smaltita negli appositi contenitori di rifiuti.



Le seguenti istruzioni sono rivolte esclusivamente agli utenti di paesi europei:

- Tutte le batterie/batterie ricaricabili, dotate di questo simbolo o meno, devono essere smaltite nell'apposito contenitore di rifiuti. Non smaltire insieme ai rifiuti domestici.
- Per ulteriori informazioni, vi preghiamo di contattare il rivenditore o le autorità locali responsabili dello smaltimento dei rifiuti.

Bluetooth e Wi-Fi (LAN wireless)

Questo prodotto è soggetto al controllo della normativa statunitense sull'esportazione EAR (United States Export Administration Regulation). L'autorizzazione del governo degli Stati Uniti non è necessaria per l'esportazione in paesi diversi da quelli riportati di seguito, i quali al momento della redazione sono soggetti a embargo o a controlli speciali: Cuba, Iran, Corea del Nord, Sudan e Siria (elenco soggetto a modifiche).

L'uso di dispositivi wireless potrebbe essere proibito in alcuni Paesi o regioni. Contattare un centro assistenza autorizzato Nikon prima di utilizzare le funzionalità wireless di questo prodotto al di fuori del Paese di acquisto.

Il trasmettitore Bluetooth in questo dispositivo opera nella banda 2,4 GHz.

Avviso per i clienti in Europa

Con la presente, Nikon Corporation dichiara che i tipi di apparecchiatura radio della Z 7 e della Z 6 sono conformi alla Direttiva 2014/53/UE.



I testi integrali delle dichiarazioni di conformità UE sono disponibili ai seguenti indirizzi Internet:

- **Z7:** https://imaging.nikon.com/support/pdf/DoC_N1710.pdf
- **Z6:** https://imaging.nikon.com/support/pdf/DoC_N1711.pdf

Sicurezza

Nonostante uno dei vantaggi di questo prodotto sia quello di permettere ad altri di collegarsi liberamente per lo scambio di dati attraverso il wireless in qualsiasi punto all'interno del suo campo, potrebbero verificarsi le seguenti situazioni se non è abilitata la funzione di sicurezza:

























- Furto di dati: terze parti potrebbero intercettare in modo doloso le trasmissioni wireless per rubare ID utente, password e altre informazioni personali.
- Accesso non autorizzato: utenti non autorizzati potrebbero avere accesso alla rete e modificare i dati o eseguire altre azioni dolose. Si noti che, a causa della struttura delle reti wireless, attacchi specializzati potrebbero consentire l'accesso non autorizzato anche quando è abilitata la funzione di sicurezza.
- Reti non protette: il collegamento a reti aperte potrebbe comportare un accesso non autorizzato. Utilizzare solo reti sicure.

Marchio di conformità

Gli standard con i quali la fotocamera è conforme possono essere visualizzati tramite l'opzione **Marchio di conformità** nel menu impostazioni.

Indice

Simboli

 (modo Auto).....	41, 45, 72
P (Auto programmato).....	72, 73
S (Auto a priorità di tempi).....	72, 73
A (Auto priorità diaframmi).....	72, 74
M (Manuale).....	72, 75
U1/U2/U3	72, 77
 (Fotogramma singolo).....	87, 90, 114
 L (Continuo L).....	87, 114
 H (Continuo H).....	87, 114
 H' (Continuo H (esteso)).....	88, 114
 (Autoscatto).....	88, 90, 114
 (AF Pinpoint).....	54, 116
 (AF a punto singolo).....	54, 116, 124
 (AF ad area dinamica).....	55, 116
 (AF area estesa (piccola)).....	55, 116, 124
 (AF area estesa (grande)).....	55, 116, 124
 (Area AF auto).....	56, 116, 124
 (Matrix).....	111
 (Ponderata centrale).....	111
 (Spot).....	111
 (Ponderata su alte luci).....	111
 (Riduzione occhi rossi).....	110
 SLOW (Sincro su tempi lenti).....	110
 REAR (Sincro sulla seconda tendina).....	110
 (Compensazione dell'esposizione).....	85
Pulsante 	49
Pulsante 	51
Pulsante MENU	18
Pulsante  (☺).....	87
Pulsante ISO	82, 84
Pulsante  (?).....	20
Pulsante i	21, 95
Pulsante 	18
● (Indicatore di messa a fuoco).....	62
⚡ (Indicatore di pronto lampo).....	185
Icona ☺.....	40

Valori numerici

1 : 1 (24 × 24).....	109
16 : 9 (36 × 20).....	109
5 : 4 (30 × 24).....	109

A

Accessori.....	186
Adattatore baionetta.....	228
Adattatore CA.....	186, 191
Adattatore CA/caricabatteria.....	29, 186, 203, 215
AF.....	52
AF a punto singolo.....	54, 116, 124
AF ad area dinamica.....	55, 116
AF area estesa.....	55, 116, 124
AF Pinpoint.....	54, 116
AF rilevamento del volto.....	57
AF rilevamento occhi.....	57
AF rilevamento volto/occhi di animali.....	58
AF-C	53, 116, 124
AF-F	53, 124
AF-S	52, 116, 124
Alte luci.....	63, 111
Anello di controllo.....	62, 220
Apertura massima.....	185
Apertura minima.....	232
Area AF auto.....	56, 116, 124
Area immagine.....	109, 122
Assegnaz. contr. personalizz.....	24
Ausiliario AF.....	43
Auto (Bilanciamento del bianco).....	65, 101
Auto (Imposta Picture Control).....	97
Auto a priorità di tempi.....	73
Auto priorità diaframmi.....	74
Auto programmato.....	73
Autofocus.....	52
Autoscatto.....	88, 90, 114

B

Batteria ricaricabile	28, 32, 186, 215
Batteria ricaricabile dell'orologio	40
Batteria ricaricabile Li-ion	28, 186, 215
Bilanciamento del bianco	64, 101
Blocco AE	92, 93
Blocco AF	92, 93
Blocco della messa a fuoco	92, 93
Blocco esposizione	92, 93
Blocco esposizione automatica	92, 93
Blocco FV	184
Buffer di memoria	89

C

Camera Control Pro 2	189
Cancella	51
Cancella immagine attuale	51
Capacità della card di memoria	236
Capture NX-D	70
Card di memoria	32, 235, 236
Card di memoria XQD	235
Carica della batteria ricaricabile	28
Caricabatteria	28, 214
Cavo di scatto	80, 187
Cavo HDMI	187
Centro di scaricamento	ii
Collegamento dell'obiettivo	36
Comandi touch	10, 60
Comando di regolazione diottrica	8
Come impostazioni foto	117
Compensazione dell'esposizione	85
Connettore di alimentazione	186, 191
Contatti CPU	220
Continuo	87, 90, 114
Continuo H	87, 114
Continuo H (esteso)	88, 114
Continuo L	87, 114
Controllo automatico ISO	84
Coprioculare mirino	188
Creative Picture Control (Picture Control creativo)	97

D

Data e ora	39
DCF	216
Diaframma	74
Dimens./freq. fotogrammi	119
Dimensione	109
Dimensione dell'immagine	109
D-Lighting attivo	113, 123
Durata della batteria ricaricabile	238
DX	109

E

Effetti filtro	100
Elenco dei menu	125
Esposizione	76, 85
Esposizioni rimanenti	34
Exif	216

F

Fermo del cavo	190
Fill-flash i-TTL standard	181
Filmati	45, 49, 117
Filmati al rallentatore	120
Flash	110, 181
Flash (Bilanciamento del bianco)	65, 101
Fluorescenza (Bilanciamento del bianco)	65, 101
Formato data	40
Formato DX	122
Fotografia silenziosa	68
Fotogramma singolo	87, 90, 114
Frequenza fotogrammi	88, 119
Fuso orario	39
Fuso orario e data	39
FX	109, 122

G

Ghiera di comando	17
Ghiera di comando principale	17
Ghiera di selezione modo	72
Ghiera secondaria	17
Guida	20

H	
HDMI	216
Hi.....	82

I	
Imposta Picture Control	97
Impostazioni predefinite.....	159
Impostazioni recenti.....	158
Impostazioni utente	77
Incandescenza (Bilanciamento del bianco).....	65, 101
Indicatore del piano focale	63
Indicatore di esposizione.....	76
Indicatore di messa a fuoco	62
Indicatore di pronto lampo.....	185
Informazioni sui marchi.....	217
Innesto dell'obiettivo	36
Inseguimento del soggetto	59
Inserimento di testo.....	13
Interruttore automatico display.....	9
Interruttore di alimentazione	38
Istogramma.....	15, 16
i-TTL	181

J	
JPEG	107

L	
L (grande).....	109
Lingua (Language)	38
Livello della batteria ricaricabile	34
Lo.....	82
Luce naturale auto (Bilanciamento del bianco).....	65, 101
Lunghezza focale.....	222

M	
M (medio)	109
Manuale	75
Manuale online.....	125
Menu di ripresa filmato	135
Menu di ripresa foto	127
Menu di ritocco	156

Menu impostazioni	150
Menu riproduzione	125
Messa a fuoco del mirino.....	8
Messa a fuoco manuale.....	53, 62, 116, 124
Messaggi di errore.....	166, 168
MF.....	53, 116, 124
Microfono	121, 189
Microfono esterno.....	121, 189
Miniatura	12
Mio Menu	158
Mirino.....	8, 177
Misurazione esposimetrica	111
Misurazione matrix	111
Modifica filmato	50
Modo area AF.....	54, 116, 124
Modo di scatto.....	87, 114
Modo di scatto continuo	87, 90, 114
Modo flash	110
Modo messa a fuoco	52, 116, 124
Monitor.....	6, 10, 171
Monitor inclinabile.....	3
Monocromatico (Imposta Picture Control).....	97
Multi-selettore	18

N	
NEF (RAW)	107
Neutro (Imposta Picture Control)	97
Numero di scatti.....	238
Numero di serie del prodotto	4
Nuvoloso (Bilanciamento del bianco).....	65, 101

O	
Obiettivi compatibili	204
Obiettivo.....	36, 219
Oculare mirino	8, 188
Ombra (Bilanciamento del bianco)	101
Ora legale	39
Orizzonte virtuale	15, 16
Orologio.....	38, 40

P	
Paesaggio (Imposta Picture Control)	97

Pannello di controllo	5, 180
Personalizzare il menu i	22
Personalizzazioni	141
PictBridge	216
Picture Control.....	97
Ponderata centrale.....	111
Ponderata su alte luci.....	111
Posa B.....	80
Posa T.....	80
Pre-flash di monitoraggio.....	184
Premere il pulsante di scatto a metà corsa	43
Premere il pulsante di scatto fino in fondo	44
Premisurazione manuale (Bilanciamento del bianco)	66, 101, 104
Priorità al mirino.....	9
Problemi e soluzioni	160
Programma flessibile.....	73
Protezione delle foto	71
Pulisci sensore di immagine	194
Pulsante AF-ON	17
Pulsante del modo monitor	8
Pulsante di registrazione filmato	46
Pulsante di sblocco ghiera di selezione modo	72
Pulsante di scatto	43, 44
Pulsante DISP	15
Pulsante Fn1	24
Pulsante Fn2	24
Pulsanti funzione	24
Punto AF	92

Q

Qualità dell'immagine.....	107
Qualità filmato	119

R

Regolazione fine del bilanciamento del bianco	102
Regolazione rapida	100
RGB.....	107
Riduzione occhi rossi.....	110

Riduzione vibrazioni	115
Riferimento di innesto obiettivo.....	36
Rifilatura di filmati	50
Rimozione dell'obiettivo dalla fotocamera.....	37
Ripristina impostazioni utente	78
Ripristino delle impostazioni predefinite.....	159
Riproduzione.....	11, 49
Riproduzione a pieno formato	11, 49
Risoluzione dei problemi.....	159
Ritratto (Imposta Picture Control)	97

S

S (piccola).....	109
Salva impostazioni utente.....	77
Saturo (Imposta Picture Control)	97
Scala delle lunghezze focali.....	222
Scegli area immagine.....	109, 122
Scorrere	11
Selettore del modo foto/filmato	41, 45
Selettore secondario	17, 92
Sensibilità	82
Sensibilità ISO	82
Sensibilità massima	84
Sensibilità microfono	121
Sensore di immagine	2, 194, 200
Sensore di spegnimento monitor	8
Sincro su tempi lenti.....	110
Sincro sulla seconda tendina	110
Sistema di illuminazione creativa (CLS). 181	
Smart device.....	40, 112
SnapBridge	40
Sole diretto (Bilanciamento del bianco) 65, 101	
Specifiche	204
Spia CHARGE (CARICA)	29, 30
Spot	111
Standard (Imposta Picture Control).....	97

T

Tappo corpo	36, 187
Telecomando	188

Temperatura di colore	66, 103
Temperatura di colore (Bilanciamento del bianco).....	66, 101, 103
Tempo di posa	73, 75
Terminale accessori	212
TIFF (RGB).....	107
Timer di standby	44
Toccare per scattare	10, 60
Touch screen	10, 60
Trasmettitore wireless (WT-7)	187
Treppiedi.....	80

U

Uniforme (Imposta Picture Control) ..97

V

ViewNX-i.....70

Visualizzazione informazioni 15, 174

Volume 50 |

VR elettronico..... 123

W

WB (Bilanciamento del bianco) . 64, 101

Wi-Fi..... 112

Z

Zoom in riproduzione 12 |



A series of 15 horizontal lines spaced evenly down the page, providing a template for handwriting practice.

Termini di garanzia - Nikon European Service Warranty

Gentile Cliente Nikon,

Grazie per aver acquistato un prodotto Nikon. Se il prodotto Nikon acquistato richiedesse un intervento in garanzia, contatti il rivenditore o un membro della rete di assistenza autorizzata nell'area di vendita di Nikon Europe B.V. (per es. Europa/Russia/altri). Vedere i dettagli all'indirizzo:

<https://www.europe-nikon.com/support>

Per evitare ulteriori inconvenienti, consigliamo di leggere attentamente il manuale dell'utente prima di contattare il rivenditore o la rete di assistenza autorizzata.

Le apparecchiature Nikon sono garantite contro eventuali difetti di fabbricazione per un anno, a decorrere dalla data in cui è stato effettuato l'acquisto. Se durante il periodo di garanzia il prodotto risultasse difettoso a causa dei materiali utilizzati o per difetti di fabbricazione, la rete di assistenza autorizzata nell'area di vendita di Nikon Europe B.V. riparerà il prodotto, senza alcuna spesa per manodopera e ricambi, conformemente alle condizioni indicate di seguito. Nikon si riserva il diritto (a propria discrezione) di sostituire o riparare il prodotto.

1. La presente garanzia è valida solo su presentazione della scheda di garanzia debitamente compilata, e della fattura fiscale o ricevuta di acquisto indicanti la data in cui è stato effettuato l'acquisto, il tipo di prodotto e il nome del rivenditore; il tutto va presentato assieme al prodotto stesso. La Nikon si riserva il diritto di rifiutare il servizio di manutenzione gratuita per i prodotti ancora coperti da garanzia, se detti documenti non vengono presentati, o se le informazioni in essi contenute sono incomplete o illeggibili.

2. La presente garanzia non copre i seguenti casi:
- manutenzione necessaria, riparazioni o sostituzioni di componenti dovuti al normale deterioramento nel tempo.
 - modifiche per l'adattamento del prodotto ad uno scopo diverso da quello originario, come indicato nei manuali per l'utente, senza il consenso scritto della Nikon.
 - costi relativi ai trasporti e a tutti i rischi di trasporto riguardanti direttamente o indirettamente la garanzia del prodotto.
 - qualsiasi danno risultante da modifiche di vario tipo apportate al prodotto, senza il consenso scritto della Nikon, allo scopo di adattare il prodotto agli standard tecnici locali o nazionali in vigore in paesi diversi da quelli per cui il prodotto è stato originariamente costruito o destinato.
3. La presente garanzia non è applicabile nei seguenti casi:
- danni causati da un uso improprio del prodotto, comprendente (ma non limitato a) l'uso del prodotto per scopi diversi da quelli previsti dalla Nikon, negligenza rispetto alle regole d'uso e manutenzione contenute nel manuale di istruzioni, e trasgressione degli standard di sicurezza in vigore nel paese in cui questo prodotto viene installato e utilizzato.
 - danni causati da incidenti comprendenti (ma non limitati a) la presenza di fulmini, acqua, incendi, cattivo uso o negligenza.
 - alterazione, cancellazione, rimozione del modello o del numero di serie del prodotto, o impossibilità di leggerli per intero.
 - danni risultanti da riparazioni o modifiche effettuate da individui, organizzazioni o società non autorizzati.
 - presenza di difetti nei sistemi in cui questo prodotto viene integrato o con i quali viene utilizzato.

4. Questa garanzia di manutenzione tecnica non influisce sui diritti del consumatore previsti dalla legge nazionale in vigore, né sui diritti del consumatore nei confronti del rivenditore e del suo contratto di vendita/acquisto col rivenditore.

Avviso: È possibile consultare on line l'elenco dei centri di assistenza Nikon all'indirizzo (URL = <https://www.europe-nikon.com/service/>).

Nikon Europe Service Warranty Card

Card di garanzia assistenza in Europa Nikon

Nome del modello

Nikon Z 7
Nikon Z 6

N. di serie

Data di acquisto

■ Nome e indirizzo del cliente

■ Rivenditore

■ Distributore

Nikon Europe B.V.
Tripolis 100, Burgerweeshuispad 101,
1076 ER Amsterdam, The Netherlands

■ Produttore

NIKON CORPORATION
Shinagawa Intercity Tower C, 2-15-3, Konan,
Minato-ku, Tokyo 108-6290 Japan

È severamente vietata la riproduzione parziale o totale di questo manuale (tranne la breve citazione negli articoli o nelle rassegne critiche) senza autorizzazione scritta da NIKON CORPORATION.

NIKON CORPORATION

© 2018 Nikon Corporation

AMA16952

Stampato in Europa



SB0C03(1H)
6MOA161H-03