

Nikon

with **WARRANTY**

FOTOCAMERA DIGITALE

Z 50

Manuale d'uso (con garanzia)

- Leggere attentamente il manuale prima di utilizzare la fotocamera.
- Per assicurare un uso corretto della fotocamera, assicurarsi di leggere attentamente le "Informazioni di sicurezza" (pagina x).
- Dopo aver letto il presente manuale, conservarlo in un luogo facilmente accessibile per riferimento futuro.

Contenuto della confezione

Assicurarsi che tutti gli articoli elencati di seguito siano inclusi con la fotocamera.



Tappo corpo BF-N1



Oculare in gomma DK-30
(fornito fissato alla fotocamera)

Fotocamera

Batteria ricaricabile Li-ion EN-EL25
con copricontatti

Caricabatteria MH-32 (adattatore
spina fornito in Paesi o regioni ove
richiesto; la forma dipende dal
Paese di vendita)

Cinghia AN-DC20 (☐ 9)

Garanzia (stampata sulla quarta di
copertina del manuale)

Manuale d'uso

Cavo USB UC-E21

Le card di memoria sono vendute separatamente. Gli acquirenti dell'opzione kit obiettivo devono confermare che la confezione contenga anche un obiettivo (potrebbero essere forniti anche manuali per l'obiettivo).

Il Centro di scaricamento Nikon

Una versione PDF del presente manuale è disponibile dal Centro di scaricamento Nikon, insieme a un manuale di riferimento in lingua inglese con istruzioni dettagliate sul funzionamento, che può essere scaricato in formato PDF o visualizzato online in formato HTML. Visitare il Centro di scaricamento Nikon per scaricare gli aggiornamenti firmware, ViewNX-i e altri software per computer Nikon e manuali per altri prodotti Nikon, inclusi fotocamere, obiettivi NIKKOR e unità flash.

<https://downloadcenter.nikonimglib.com/>

Z 50 Model Name: N1912

Informazioni sul presente manuale

Simboli e convenzioni

Per facilitare la ricerca delle informazioni necessarie, sono stati adottati i seguenti simboli e convenzioni:



Questa icona indica note, ovvero informazioni da leggere prima di utilizzare questo prodotto.



Questa icona indica suggerimenti, ovvero informazioni aggiuntive che potrebbero essere utili quando si utilizza questo prodotto.



Questa icona indica riferimenti ad altre sezioni del manuale.

Voci di menu, opzioni e messaggi che appaiono nei display della fotocamera sono mostrati in **grassetto**. In tutto il manuale, la visualizzazione nel monitor della fotocamera e nel mirino durante la ripresa viene definita "visualizzazione di ripresa"; nella maggior parte dei casi, le illustrazioni mostrano il monitor.

Questa fotocamera utilizza card di memoria SD, SDHC e SDXC, alle quali si fa riferimento in questo manuale come "card di memoria".

Nel corso di tutto il manuale, smartphone e tablet sono indicati come "smart device".

Impostazioni della fotocamera

Le spiegazioni fornite nel manuale prevedono l'uso delle impostazioni predefinite.

Informazioni di sicurezza

Prima di usare la fotocamera per la prima volta, leggere le istruzioni sulla sicurezza nella sezione "Informazioni di sicurezza" (□ x).

Assistenza clienti Nikon

Visitando il sito web sotto indicato è possibile registrare la fotocamera e mantenersi aggiornati sulle ultime informazioni relative al prodotto. Dal sito è possibile consultare le risposte alle domande frequenti (FAQ) degli utenti e contattarci per richiedere assistenza tecnica.

<https://www.europe-nikon.com/support>

Sommario

Contenuto della confezione	ii
Elenco dei menu	vi
Informazioni di sicurezza	x
Avvisi.....	xiv
Introduzione alla fotocamera	1
Componenti della fotocamera	1
Corpo macchina della fotocamera	1
Il monitor e il mirino.....	5
Il pulsante MENU.....	7
Primi passi	9
Collegare la cinghia della fotocamera	9
Caricare la batteria ricaricabile	10
Il caricabatteria.....	10
Inserire la batteria ricaricabile e una card di memoria.....	11
Collegare un obiettivo	15
Accendere la fotocamera	17
Fotografia di base e riproduzione	18
Scatto di foto (modo )	18
Ripresa di filmati (modo )	22
Riproduzione di base	24
Visualizzazione di filmati	24
Cancellazione delle foto indesiderate	26

Cura della fotocamera e della batteria ricaricabile: precauzioni	27
Specifiche	32
Card di memoria approvate	43
Durata della batteria ricaricabile	44
Obiettivo NIKKOR Z DX 16–50 mm f/3.5–6.3 VR	45
Obiettivo NIKKOR Z DX 50–250 mm f/4.5–6.3 VR	47
Avvisi	50
Bluetooth e Wi-Fi (LAN wireless)	51
Marchi di fabbrica e licenze.....	54
Termini di garanzia - Nikon European Service Warranty	61

Elenco dei menu

La fotocamera offre i seguenti menu.

MENU RIPRODUZIONE	MENU DI RIPRESA FOTO
Cancella	D-Lighting attivo
Cartella di riproduzione	NR su esposizioni lunghe
Opzioni di visualizz. in riprod.	NR su ISO elevati
Mostra foto scattata	Controllo vignettatura
Dopo la cancellazione	Compensazione della diffrazione
Ruota foto verticali	Controllo distorsione auto
Slide show	Scatto con riduzione sfarfallio
Classificazione	Misurazione esposimetrica
MENU DI RIPRESA FOTO	Controllo flash
Reset menu di ripresa foto	Modo flash
Cartella di memorizzazione	Compensazione flash
Nome file	Modo di scatto
Scegli area immagine	Modo messa a fuoco
Qualità dell'immagine	Modo area AF
Dimensione dell'immagine	VR ottico
Registrazione NEF (RAW)	Auto bracketing
Impostazioni sensibilità ISO	Esposizione multipla
Bilanciamento del bianco	HDR (high dynamic range)
Imposta Picture Control	Riprese intervallate
Gestisci Picture Control	Ripresa time-lapse
Spazio colore	Fotografia silenziosa

MENU DI RIPRESA FILMATO

Reset menu di ripresa filmato

Nome file

Dimens./freq. fotogrammi

Qualità filmato

Tipo file filmato

Impostazioni sensibilità ISO

Bilanciamento del bianco

Imposta Picture Control

Gestisci Picture Control

D-Lighting attivo

NR su ISO elevati

Controllo vignettatura

Compensazione della diffrazione

Controllo distorsione auto

Riduzione dello sfarfallio

Misurazione esposimetrica

Modo di scatto (salva fotogr.)

Modo messa a fuoco

Modo area AF

VR ottico

VR elettronico

Sensibilità microfono

Attenuatore

Risposta in frequenza

Attenuazione vento

MENU PERSONALIZZAZIONI

Reset personalizzazioni

a Autofocus

a1 Selezione priorità AF-C

a2 Ril. volto/occhi Area AF auto

a3 Punto AF usato

a4 Attivazione AF

a5 Inclusione punti AF

a6 Opzioni punto AF

a7 AF con scarsa illuminazione

a8 Illuminatore AF incorporato

a9 Anello messa a fuoco man.
AF

b Misurazione/Esposizione

b1 Step EV in esposizione

b2 Comp. agevolata esposiz.

b3 Area ponderata centrale

b4 Regolaz. fine esposimetro

c Timer/Blocco AE

c1 Pulsante di scatto AE-L

c2 Autoscatto

c3 Ritardo spegnimento

MENU PERSONALIZZAZIONI

d Ripresa/Display

- | | |
|-----|------------------------------------|
| d1 | Vel. scatto modo seq. CL |
| d2 | Limite scatto continuo |
| d3 | Esposizione posticipata |
| d4 | Tipo otturatore |
| d5 | Limita area imm. selezionabile |
| d6 | Numerazione sequenza file |
| d7 | Applica impostazioni al live view. |
| d8 | Mostra reticolo |
| d9 | Alte luci peaking |
| d10 | Mostra tutto in mod. continua |

e Bracketing/Flash

- | | |
|----|--|
| e1 | Tempo sincro flash |
| e2 | Tempo di posa flash |
| e3 | Compens. esposizione flash |
| e4 | Controllo automatico  ISO |
| e5 | Ordine bracketing |

MENU PERSONALIZZAZIONI

f Controlli

- | | |
|----|---|
| f1 | Personalizza menu  |
| f2 | Controlli personalizz. (ripresa) |
| f3 | Controlli personalizz. (riproduz.) |
| f4 | Personalizzazione ghiera |
| f5 | Press. pulsante uso ghiera |
| f6 | Inverti indicatori |

g Filmato

- | | |
|----|---|
| g1 | Personalizza menu  |
| g2 | Controlli personalizzati |
| g3 | Velocità di AF |
| g4 | Sensibilità di inseguimento AF |
| g5 | Visualizzazione alte luci |

MENU IMPOSTAZIONI

Formatt. card di memoria
Salva impostazioni utente
Ripristina impostazioni utente
Lingua (Language)
Fuso orario e data
Luminosità del monitor
Luminosità mirino
Bilanciamento colore mirino
Visualizzazione informazioni
Regolazione fine AF
Foto di riferimento "Dust off"
Commento foto
Informazioni copyright
Opzioni segnale acustico
Comandi touch
Modo autoritratto
HDMI
Visualizzazione dati posizione
Modalità aereo
Connetti a smart device
Collega al PC
Opzioni telecomando (ML-L7)
Marchio di conformità
Risparmio energia
Blocco scatto con slot vuoto
Ripristina tutte le impostazioni
Versione firmware

MENU DI RITOCOCCO

Elaborazione NEF (RAW)
Rifila
Ridimensiona
D-Lighting
Ritocco rapido
Correzione occhi rossi
Raddrizzamento
Controllo distorsione
Distorsione prospettica
Sovrapposizione immagini
Rifila filmato
Confronto affiancato*

MIO MENU

Aggiungi voci
Rimuovi voci
Classifica voci
Scegli scheda

* Può essere visualizzato solo premendo **i** e selezionando **Ritocco** quando viene visualizzata una foto ritoccata o originale.

Informazioni di sicurezza

Per evitare danni alla proprietà o lesioni a se stessi o ad altri, leggere interamente la sezione "Informazioni di sicurezza" prima di utilizzare il prodotto.

Conservare queste istruzioni di sicurezza dove possano essere lette da chiunque utilizzi il prodotto.

 **PERICOLO:** la mancata osservanza delle precauzioni contrassegnate con questa icona comporta un alto rischio di morte o gravi lesioni.

 **AVVERTENZA:** la mancata osservanza delle precauzioni contrassegnate con questa icona potrebbe provocare morte o gravi lesioni.

 **ATTENZIONE:** la mancata osservanza delle precauzioni contrassegnate con questa icona potrebbe provocare lesioni o danni alla proprietà.



AVVERTENZA

• Non utilizzare mentre si cammina o si aziona un veicolo.

La mancata osservanza di questa precauzione potrebbe provocare incidenti o altre lesioni.

• Non smontare né modificare il prodotto. Non toccare le parti interne che diventano esposte come risultato di caduta o altro incidente.

La mancata osservanza di queste precauzioni potrebbe provocare scosse elettriche o altre lesioni.

• Se si dovessero notare anomalie, per esempio la produzione di fumo, calore o odori insoliti da parte del prodotto, scollegare immediatamente la batteria ricaricabile o la fonte di alimentazione.

Continuare a utilizzarlo potrebbe provocare incendi, ustioni o altre lesioni.

• Mantenere asciutto. Non maneggiare con le mani bagnate. Non maneggiare la spina con le mani bagnate.

La mancata osservanza di queste precauzioni potrebbe provocare incendi o scosse elettriche.

• Non lasciare la pelle a contatto per molto tempo con il prodotto mentre è acceso o collegato alla presa di corrente.

La mancata osservanza di questa precauzione potrebbe provocare ustioni a bassa temperatura.

• Non utilizzare questo prodotto in presenza di polveri o gas infiammabili, quali propano, benzina o aerosol.

La mancata osservanza di questa precauzione potrebbe provocare esplosioni o incendi.

- **Non guardare direttamente il sole o un'altra fonte di luce intensa attraverso l'obiettivo.**

La mancata osservanza di questa precauzione potrebbe provocare disturbi della vista.

- **Non dirigere il flash o l'illuminatore ausiliario AF verso l'operatore di un veicolo a motore.**

La mancata osservanza di questa precauzione potrebbe provocare incidenti.

- **Mantenere il prodotto fuori dalla portata dei bambini.**

La mancata osservanza di questa precauzione potrebbe provocare lesioni o malfunzionamenti del prodotto. Inoltre, si noti che i piccoli componenti costituiscono un rischio di soffocamento. Se un bambino ingerisce un componente del prodotto, rivolgersi immediatamente a un medico.

- **Non impigliare, avvolgere o attorcigliare le cinghie a tracolla intorno al collo.**

La mancata osservanza di questa precauzione potrebbe provocare incidenti.

- **Non utilizzare batterie ricaricabili, caricatori, adattatori CA o cavi USB non specificamente progettati per l'uso con questo prodotto. Quando si usano batterie ricaricabili, caricatori, adattatori CA e cavi USB progettati per l'uso con questo prodotto non fare ciò che segue:**

- **Danneggiare, modificare, tirare con forza o piegare i fili o i cavi, porli sotto oggetti pesanti o esporli a calore o fiamme.**
- **Utilizzare convertitori da viaggio o adattatori progettati per convertire da un voltaggio all'altro o con invertitori da CC a CA.**

La mancata osservanza di queste precauzioni potrebbe provocare incendi o scosse elettriche.

- **Non maneggiare la spina durante la carica del prodotto né utilizzare l'adattatore CA durante i temporali.**

La mancata osservanza di questa precauzione potrebbe provocare scosse elettriche.

- **Non maneggiare a mani nude in luoghi esposti a temperature estremamente alte o basse.**

La mancata osservanza di questa precauzione potrebbe provocare ustioni o congelamento.



ATTENZIONE

- **Non lasciare l'obiettivo puntato verso il sole o altre fonti di luce intensa.**

La luce messa a fuoco dall'obiettivo potrebbe provocare incendi o danni ai componenti interni del prodotto. Quando si riprendono soggetti in controluce, tenere il sole ben lontano dall'inquadratura. La luce solare messa a fuoco nella fotocamera quando il sole è vicino all'inquadratura potrebbe provocare incendi.

- **Spegnere questo prodotto quando il suo uso è vietato. Disattivare le funzioni wireless quando l'uso di apparecchi wireless è vietato.**

Le emissioni di radiofrequenze prodotte dal prodotto potrebbero interferire con le attrezzature a bordo di un aeroplano oppure in ospedali o altre strutture mediche.

- **Rimuovere la batteria ricaricabile e disconnettere l'adattatore CA se il prodotto non verrà usato per un periodo prolungato.**

La mancata osservanza di questa precauzione potrebbe provocare incendi o malfunzionamenti del prodotto.

- **Non attivare il flash a contatto con la pelle o con oggetti o in stretta prossimità con questi.**

La mancata osservanza di questa precauzione potrebbe provocare ustioni o incendi.

- **Non lasciare il prodotto dove sarà esposto a temperature estremamente alte per un periodo prolungato, per esempio in un'automobile chiusa o sotto la luce diretta del sole.**

La mancata osservanza di questa precauzione potrebbe provocare incendi o malfunzionamenti del prodotto.

- **Non guardare direttamente l'illuminatore ausiliario AF.**

La mancata osservanza di questa precauzione potrebbe avere effetti negativi sulla vista.

- **Non trasportare fotocamere o obiettivi con treppiedi o accessori simili collegati.**

La mancata osservanza di questa precauzione potrebbe provocare lesioni o malfunzionamenti del prodotto.



PERICOLO (Batterie ricaricabili)

- **Non maneggiare in modo scorretto le batterie ricaricabili.**

La mancata osservanza delle seguenti precauzioni potrebbe provocare perdite, surriscaldamento, rotture o incendi delle batterie ricaricabili:

- Utilizzare solo batterie ricaricabili approvate per l'uso in questo prodotto.
 - Non esporre le batterie ricaricabili a fiamme o calore eccessivo.
 - Non smontare.
 - Non cortocircuitare i terminali mettendoli a contatto con collane, forcine per capelli o altri oggetti metallici.
 - Non esporre le batterie ricaricabili o i prodotti nei quali sono inserite a forti shock fisici.
 - Non salire sulle batterie ricaricabili, non forarle con chiodi né colpirle con martelli.
-

- **Caricare esclusivamente come indicato.**

La mancata osservanza di questa precauzione potrebbe provocare perdite, surriscaldamento, rotture o incendi delle batterie ricaricabili.

- **Se il liquido della batteria ricaricabile viene a contatto con gli occhi, sciacquare con abbondante acqua pulita e rivolgersi immediatamente a un medico.**

Ritardare l'azione potrebbe provocare lesioni oculari.



AVVERTENZA (Batterie ricaricabili)

- **Mantenere le batterie ricaricabili fuori dalla portata dei bambini.**

Se un bambino dovesse ingerire una batteria ricaricabile, rivolgersi immediatamente a un medico.

- **Mantenere le batterie ricaricabili fuori dalla portata di animali domestici e altri animali.**

Le batterie ricaricabili potrebbero perdere, surriscaldarsi, rompersi o prendere fuoco se vengono morse, masticate o danneggiate in altro modo da animali.

- **Non immergere le batterie ricaricabili nell'acqua né esporle alla pioggia.**

La mancata osservanza di questa precauzione potrebbe provocare incendi o malfunzionamenti del prodotto. Asciugare il prodotto immediatamente con un asciugamano o simili se dovesse bagnarsi.

- **Interrompere immediatamente l'uso se si dovessero notare cambiamenti nelle batterie ricaricabili, quali scolorimento o deformazione. Interrompere la carica delle batterie ricaricabili EN-EL25 se non si caricano nel periodo di tempo specificato.**

La mancata osservanza di queste precauzioni potrebbe provocare perdite, surriscaldamento, rotture o incendi delle batterie ricaricabili.

- **Quando le batterie ricaricabili non sono più necessarie, isolare i terminali con nastro adesivo.**

Surriscaldamento, rottura o incendi potrebbero essere provocati dal contatto di oggetti di metallo con i terminali.

- **Se il liquido della batteria ricaricabile viene a contatto con la pelle o gli abiti di una persona, sciacquare immediatamente l'area interessata con abbondante acqua pulita.**

La mancata osservanza di questa precauzione potrebbe provocare irritazione della pelle.

Avvisi

- È severamente vietata la riproduzione, trasmissione, trascrizione, inserimento in un sistema di reperimento di informazioni, traduzione in qualsiasi lingua, in qualsiasi forma e con qualsiasi mezzo, anche parziale, dei manuali in dotazione con il presente prodotto, senza previa autorizzazione scritta di Nikon.
- Nikon si riserva il diritto di modificare l'aspetto e le specifiche dell'hardware e del software descritti in questi manuali in qualsiasi momento e senza alcun preavviso.
- Nikon declina ogni responsabilità per qualsiasi danno provocato dall'utilizzo di questo prodotto.
- Pur avendo tentato di rendere il più completa e accurata possibile la presente documentazione, vi preghiamo di segnalare eventuali errori od omissioni al vostro rivenditore Nikon più vicino (indirizzi forniti separatamente).

Avviso concernente il divieto di copia e riproduzione

È opportuno notare che il semplice possesso di materiale digitale copiato o riprodotto tramite scanner, fotocamere digitali o altri dispositivi può essere perseguito legalmente.

• Oggetti la cui copia o riproduzione è vietata per legge

È severamente vietata la copia o riproduzione di banconote, monete, obbligazioni statali o locali, anche nell'eventualità in cui si tratti di riproduzioni di campioni.

È vietata la copia o riproduzione di banconote, monete o titoli in circolazione all'estero.

È vietata la copia o riproduzione di francobolli e cartoline non timbrati emessi dallo stato senza autorizzazione dell'organo di competenza.

È vietata la copia o riproduzione di francobolli emessi dallo stato e di documentazioni e certificazioni stipulate secondo legge.

• Avvertenze per copie o riproduzioni specifiche

Lo stato ha pubblicato precauzioni sulla copia e riproduzione di titoli di credito emessi da aziende private (azioni, ricevute, assegni, certificati, ecc.), abbonamenti o coupon di viaggio, salvo i casi in cui un numero minimo di copie sia necessario ai fini contabili dell'azienda stessa. È inoltre vietata la copia o riproduzione di passaporti emessi dallo stato, licenze emesse da organi pubblici e gruppi privati, carte d'identità e biglietti, come abbonamenti o buoni pasto.

• Osservare le indicazioni sul copyright

In base alla legge sul copyright, foto o registrazioni di opere protette da copyright effettuate con la fotocamera non possono essere utilizzate senza l'autorizzazione del proprietario del copyright. Le eccezioni si applicano all'uso personale, ma si noti che anche l'uso personale potrebbe essere limitato nel caso di foto o registrazioni di mostre o di spettacoli dal vivo.

Utilizzare esclusivamente accessori elettronici di marca Nikon

Le fotocamere Nikon sono progettate per essere conformi agli standard più elevati e includono una circuizione elettronica complessa. Solo gli accessori elettronici di marca Nikon (compresi caricabatterie, batterie ricaricabili, adattatori CA e accessori per i flash) certificati specificatamente da Nikon per l'utilizzo con questa fotocamera digitale Nikon sono progettati e testati per funzionare in conformità con i requisiti operativi e di sicurezza di tale circuizione elettronica.

L'utilizzo di accessori elettronici di altre marche potrebbe danneggiare la fotocamera e rendere nulla la garanzia Nikon. L'utilizzo di batterie ricaricabili agli ioni di litio di terze parti prive dell'ologramma Nikon riportato a destra potrebbe impedire il normale funzionamento della fotocamera o provocare surriscaldamento, innesco di fiamma, rotture o perdite di liquido.

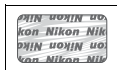

Per ulteriori informazioni sugli accessori di marca Nikon, rivolgersi a un rivenditore di zona autorizzato Nikon.

✔ Prima di scattare foto importanti

Prima di utilizzare la fotocamera in occasioni importanti (quali matrimoni o prima di portare la fotocamera in viaggio), eseguire uno scatto di prova per accertarsi che la fotocamera funzioni correttamente. Nikon declina ogni responsabilità per eventuali danni o perdite provocati da un possibile malfunzionamento del prodotto.

✔ Apprendimento costante

Come parte integrante dell'impegno di Nikon per un "apprendimento costante" nell'ambito dell'assistenza ai prodotti, sono disponibili informazioni in continuo aggiornamento sui seguenti siti Web:

- **Per utenti negli Stati Uniti:** <https://www.nikonusa.com/>
- **Per utenti in Europa e Africa:** <https://www.europe-nikon.com/support/>
- **Per utenti in Asia, Oceania e Medio Oriente:** <https://www.nikon-asia.com/>

Visitare questi siti per tenersi aggiornati sulle informazioni più recenti riguardanti il prodotto, suggerimenti, risposte alle domande frequenti (FAQ) e consigli generali sulle tecniche fotografiche e di elaborazione digitale. Per ulteriori informazioni, rivolgersi al proprio rivenditore Nikon di fiducia. Vedere il seguente sito per informazioni sui contatti:
<https://imaging.nikon.com/>

Introduzione alla fotocamera

Prendersi alcuni minuti per familiarizzare con i nomi e le funzioni dei controlli e dei display della fotocamera. Può essere utile mettere un segnalibro in questa sezione per farvi riferimento durante la lettura del resto del manuale.

Componenti della fotocamera

Fare riferimento a questa sezione per i nomi e le posizioni dei controlli e dei display della fotocamera.

Corpo macchina della fotocamera

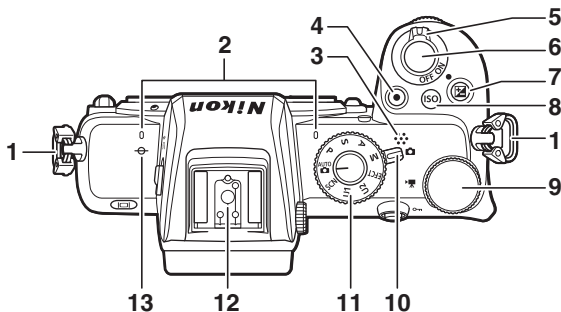

- | | |
|---|--|
| 1 Occhiello per cinghia fotocamera...9 | 8 Pulsante ISO |
| 2 Microfono..... 23 | 9 Ghiera di comando principale |
| 3 Altoparlante 25 | 10 Selettore del modo foto/
filmato 18, 22 |
| 4 Pulsante di registrazione
filmato..... 22 | 11 Ghiera di selezione modo |
| 5 Interruttore di
alimentazione 17, 18 | 12 Slitta accessori (per flash esterno
opzionale) |
| 6 Pulsante di scatto..... 18 | 13 Indicatore del piano focale (☉) |
| 7 Pulsante | |

Il corpo macchina della fotocamera (continua)

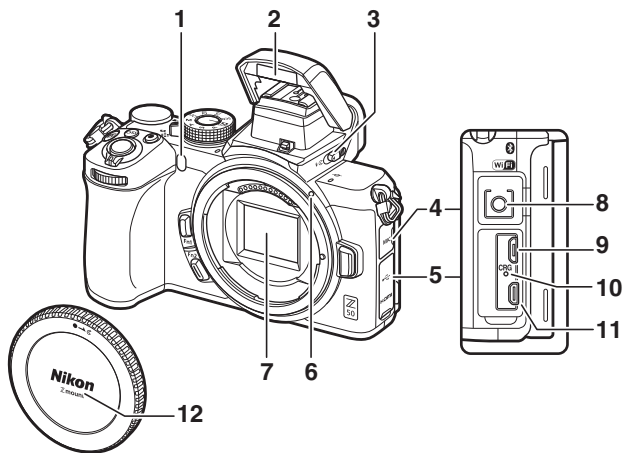

1 Illuminatore ausiliario AF20
Illuminatore riduzione occhi rossi
Spia autoscatto

2 Flash incorporato

3 Controllo di sollevamento flash

4 Coperchio per connettore microfono

5 Coperchio per connettori USB e
HDMI

6 Riferimento di innesto obiettivo.... 15

7 Sensore di immagine

8 Connettore per microfono esterno

9 Connettore USB

10 Spia di carica

11 Connettore HDMI

12 Tappo corpo..... 15

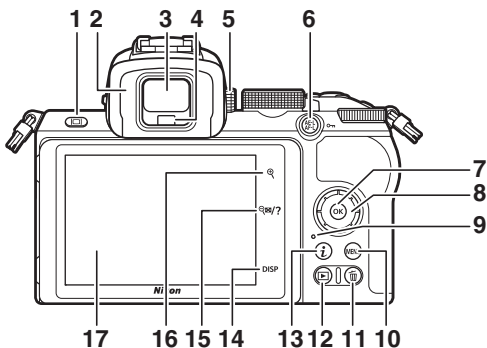

1 Pulsante del modo monitor	10 Pulsante MENU.....vi, 7
2 Oculare mirino	11 Pulsante 26
3 Mirino	12 Pulsante 24
4 Sensore di spegnimento monitor	13 Pulsante i
5 Comando di regolazione diottrica	14 Pulsante DISP
6 Pulsante ^{AF-L} _{AF-ON} (○-n)	15 Pulsante 25
7 Pulsante OK8	16 Pulsante 25
8 Multi-selettore.....8	17 Monitor
9 Spia di accesso card di memoria... 21	

Il corpo macchina della fotocamera (continua)

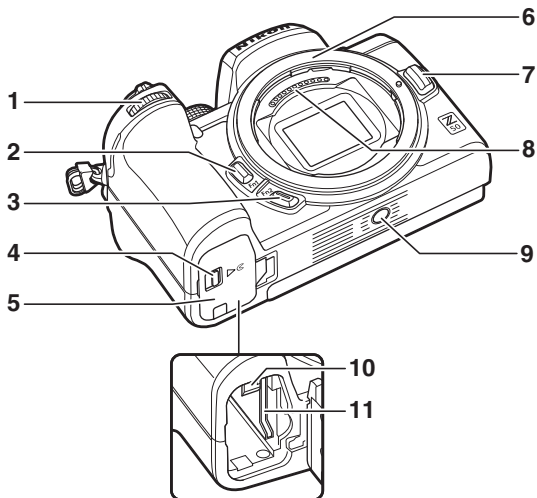

1 Ghiera secondaria

2 Pulsante **Fn1**

3 Pulsante **Fn2**

4 Blocco del coperchio vano
batteria 11

5 Coperchio vano batteria 11

6 Innesto dell'obiettivo..... 15

7 Pulsante di sblocco obiettivo 16

8 Contatti CPU

9 Attacco per treppiedi

10 Blocco batteria 11

11 Alloggiamento card di
memoria..... 11

Il monitor e il mirino

Alle impostazioni predefinite, i seguenti indicatori appaiono nel monitor e nel mirino nel modo foto.

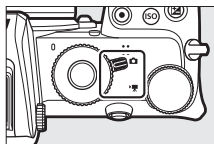

Monitor

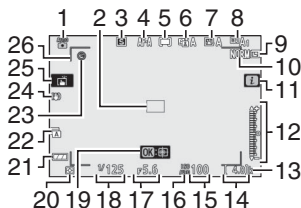

Mirino

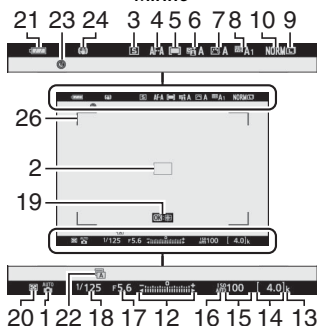

- | | |
|--|---|
| <p>1 Modo di ripresa</p> <p>2 Punto AF..... 20</p> <p>3 Modo di scatto</p> <p>4 Modo messa a fuoco</p> <p>5 Modo area AF</p> <p>6 D-Lighting attivo</p> <p>7 Picture Control</p> <p>8 Bilanciamento del bianco</p> <p>9 Dimensione dell'immagine</p> <p>10 Qualità dell'immagine</p> <p>11 Icona i</p> | <p>12 Indicatore di esposizione
Display di compensazione dell'esposizione</p> <p>13 "k" (visualizzato con memoria disponibile per più di 1.000 esposizioni) 13</p> <p>14 Numero di esposizioni rimanenti 13</p> <p>15 Sensibilità ISO</p> <p>16 Indicatore di sensibilità ISO
Indicatore di sensibilità ISO auto</p> |
|--|---|

17 Diaframma	22 Tipo otturatore
18 Tempo di posa	23 Indicatore "orologio non impostato"
19 Inseguimento del soggetto	24 Indicatore VR ottico
20 Misurazione esposimetrica	25 Ripresa touch
21 Indicatore della batteria.....13	26 Cornici area AF

Le seguenti voci vengono visualizzate in modo filmato.

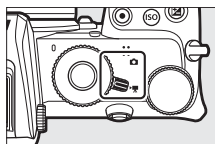

Monitor

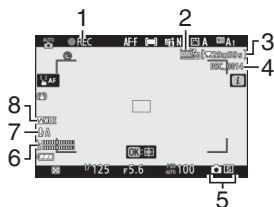

Mirino

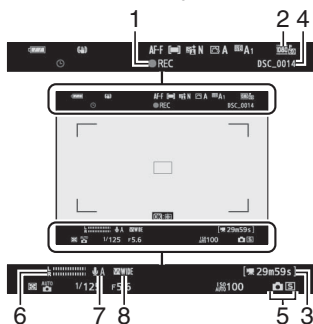

1 Indicatore di registrazione22 Registrazione disattivata23	5 Modo di scatto (fotografia di immagini fisse)
2 Dimens. e freq. fotogrammi/ qualità dell'immagine	6 Livello sonoro
3 Tempo rimanente.....22	7 Sensibilità microfono
4 Nome file	8 Risposta in frequenza

Il pulsante MENU

Premere il pulsante **MENU** per visualizzare il menu.

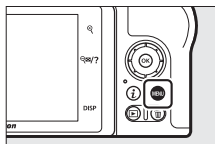

- 1 : Menu riproduzione vi
- 2 : Menu di ripresa foto vi
- 3 : Menu di ripresa filmato..... vii
- 4 : Menu personalizzazioni..... vii
- 5 : Menu impostazioni..... ix
- 6 : Menu di ritocco ix
- 7 : Mio Menu o impostazioni recenti (predefinito su Mio Menu)..... ix
- 8 : Icona guida
- 9 Impostazioni attuali

■ Utilizzo dei menu

È possibile navigare nei menu usando il multi-selettore e il pulsante **OK**.

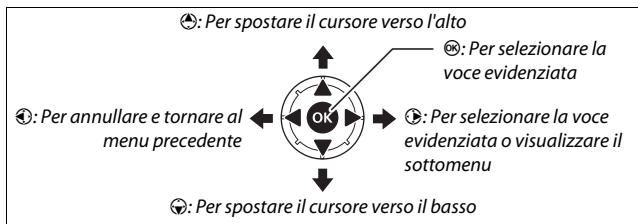

1 Selezionare l'icona del menu attuale.

Premere **OK** per selezionare l'icona del menu attuale.

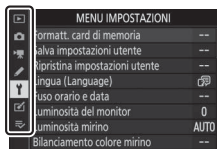

2 Selezionare un menu.

Premere **↑** o **↓** per selezionare il menu desiderato.



3 Posizionare il cursore nel menu selezionato.

Premere **→** per posizionare il cursore nel menu selezionato.

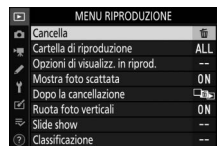

Primi passi

Completare gli step indicati in questo capitolo prima di scattare foto per la prima volta.

Collegare la cinghia della fotocamera

Una cinghia è fornita in dotazione con la fotocamera; cinghie aggiuntive sono disponibili separatamente. Fissare saldamente la cinghia agli occhielli della fotocamera.

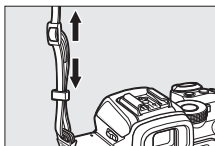
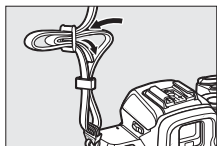
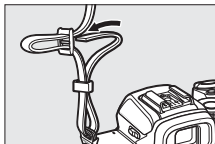
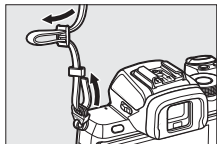

Caricare la batteria ricaricabile

La batteria ricaricabile può essere caricata utilizzando il caricabatteria in dotazione.

✔ La batteria ricaricabile e il caricabatteria

Leggere e attenersi alle avvertenze e alle precauzioni in "Informazioni di sicurezza" (☐ x) e "Cura della fotocamera e della batteria ricaricabile: precauzioni" (☐ 27).

Il caricabatteria

Inserire la batteria ricaricabile e inserire il caricabatteria nella presa. Una batteria ricaricabile scarica si ricarica completamente in circa 2 ore e 30 minuti.

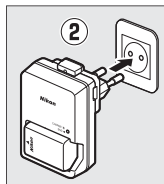
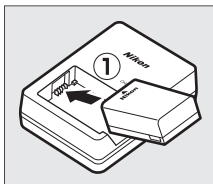
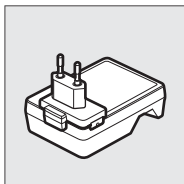

In alcuni Paesi o regioni, il caricabatteria può essere fornito con un adattatore collegato.

La spia **CHARGE** (CARICA) lampeggia mentre la batteria ricaricabile è in carica.

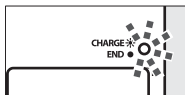

Carica della batteria ricaricabile (lampeggiante)

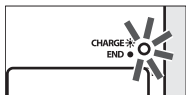

Carica completa (costante)

Inserire la batteria ricaricabile e una card di memoria

Prima di inserire o rimuovere la batteria ricaricabile o le card di memoria, confermare che l'interruttore di alimentazione della fotocamera sia in posizione **OFF**. Inserire la batteria ricaricabile nell'orientamento illustrato, utilizzando la batteria ricaricabile per tenere il blocco batteria arancione premuto su un lato. Il blocco mantiene la batteria ricaricabile in posizione quando quest'ultima è completamente inserita. Tenendo la card di memoria nell'orientamento indicato, farla scorrere diritta all'interno dell'alloggiamento finché non scatta in posizione.

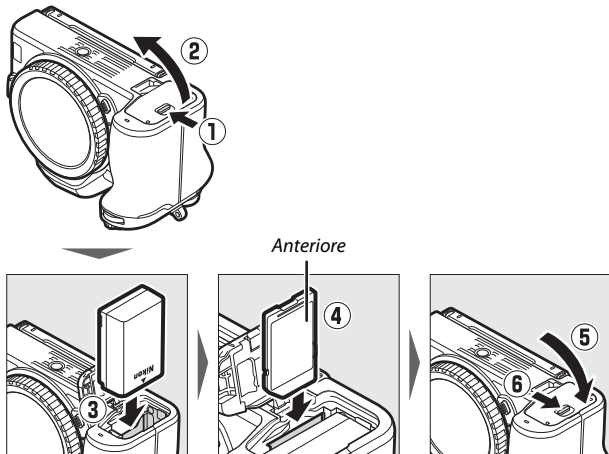

✓ Rimozione della batteria ricaricabile

Per rimuovere la batteria ricaricabile, spegnere la fotocamera e aprire il coperchio vano batteria. Premere il blocco batteria nella direzione indicata dalla freccia per rilasciare la batteria ricaricabile, quindi rimuovere la batteria ricaricabile manualmente.

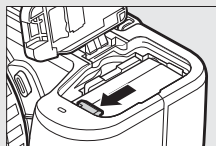

✓ Rimozione delle card di memoria



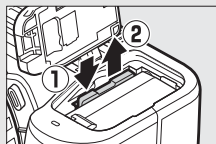

Dopo avere verificato che la spia di accesso card di memoria sia spenta, spegnere la fotocamera, aprire il coperchio vano batteria e premere la card all'interno per espellerla (1). La card può quindi essere rimossa manualmente (2).

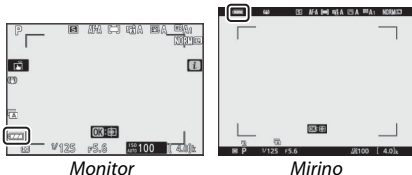

Livello della batteria ricaricabile

Il livello della batteria ricaricabile è indicato nella visualizzazione di ripresa mentre la fotocamera è accesa.



Il display del livello della batteria ricaricabile cambia man mano che il livello della batteria ricaricabile diminuisce, da  a  e infine a . Quando il livello della batteria ricaricabile scende a , sospendere la ripresa e caricare la batteria ricaricabile o preparare una batteria ricaricabile di ricambio. Quando la batteria ricaricabile è del tutto esaurita, l'icona  lampeggia; caricare la batteria ricaricabile o inserire una batteria ricaricabile di ricambio completamente carica.

Numero di esposizioni rimanenti

Quando la fotocamera è accesa, la visualizzazione di ripresa mostra il numero di foto che possono essere scattate con le impostazioni attuali (i valori superiori a 1.000 vengono arrotondati per difetto al centinaio più vicino; per es., i valori compresi tra 1.400 e 1.499 vengono visualizzati come 1,4 k).

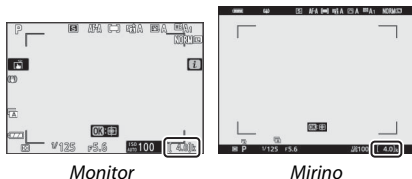

✔ Card di memoria

- Le card di memoria potrebbero essere molto calde dopo l'uso. Prestare la dovuta attenzione durante la rimozione delle card di memoria dalla fotocamera.
- Spegnere l'alimentazione prima di inserire o rimuovere le card di memoria. Non rimuovere le card di memoria dalla fotocamera, non spegnere la fotocamera e non rimuovere la batteria ricaricabile durante la formattazione o durante la registrazione, la cancellazione o la copia dei dati in un computer o in un altro dispositivo. La mancata osservanza di queste precauzioni potrebbe provocare la perdita di dati o danni alla fotocamera o alla card.
- Non toccare i terminali della card con le dita o con oggetti metallici.
- Non applicare forza eccessiva all'involucro della card. La mancata osservanza di questa precauzione potrebbe arrecare danni alla card.
- Non piegare, non fare cadere, né sottoporre a forti urti.
- Non esporre ad acqua, calore, alti livelli di umidità o sole diretto.
- Non formattare le card di memoria in un computer.

✔ Card di memoria non presente

Se non è inserita una card di memoria, un indicatore "card di memoria non presente" e [-E-] appariranno sulla visualizzazione di ripresa.

✎ L'interruttore di protezione scrittura

Le card di memoria SD sono dotate di un interruttore di protezione scrittura per evitare la perdita accidentale dei dati. Quando questo interruttore è nella posizione di "lock" (blocco), la card di memoria non può essere formattata e le foto non possono essere cancellate o registrate (un'avvertenza verrà visualizzata sul monitor se si tenta di rilasciare l'otturatore). Per sbloccare la card di memoria, far scorrere l'interruttore nella posizione "write" (scrittura).

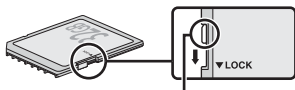

Interruttore di protezione scrittura

Collegare un obiettivo

La fotocamera può essere utilizzata con obiettivi baionetta Z-Mount. Prima di collegare o rimuovere gli obiettivi, confermare che l'interruttore di alimentazione della fotocamera sia in posizione **OFF**. Prestare attenzione a non far penetrare polvere all'interno della fotocamera quando l'obiettivo o il tappo corpo sono rimossi e assicurarsi di rimuovere il tappo dell'obiettivo prima di scattare le foto. L'obiettivo generalmente utilizzato nel presente manuale a scopo illustrativo è un NIKKOR Z DX 16–50 mm f/3.5–6.3 VR.

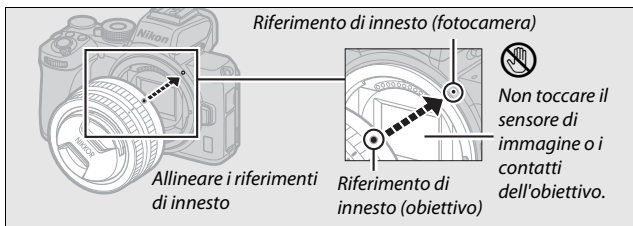
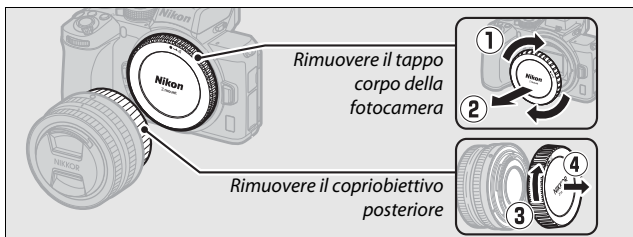

✔ Obiettivi baionetta F-Mount

Assicurarsi di montare l'adattatore baionetta FTZ (disponibile separatamente) prima di utilizzare obiettivi baionetta F-Mount. Il tentativo di collegare obiettivi baionetta F-Mount direttamente alla fotocamera potrebbe danneggiare l'obiettivo o il sensore di immagine.

✔ Rimozione degli obiettivi

Prima di rimuovere o sostituire l'obiettivo, assicurarsi che la fotocamera sia spenta. Per rimuovere l'obiettivo, tenere premuto il pulsante di sblocco obiettivo (1) mentre si ruota l'obiettivo in senso orario (2). Dopo aver smontato l'obiettivo, riposizionare i tappi dell'obiettivo e il tappo corpo della fotocamera.

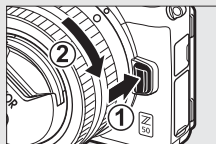

Accendere la fotocamera

Quando si accende la fotocamera per la prima volta, verrà richiesto di scegliere una lingua utilizzando il multi-selettore e il pulsante **OK**.

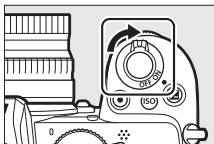

Premere **MENU** e utilizzare il multi-selettore e il pulsante **OK** per impostare l'orologio della fotocamera. Non è possibile eseguire altre operazioni finché non è impostato l'orologio.

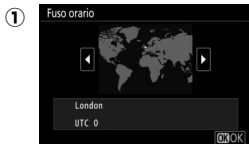
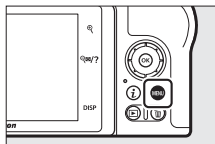

Selezionare il fuso orario

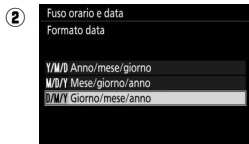

Selezionare il formato data

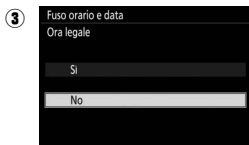

Selezionare l'opzione ora legale



*Impostare ora e data
(si noti che la fotocamera usa un
orologio a 24 ore)*

Fotografia di base e riproduzione

Questo capitolo illustra le procedure di base per scattare e visualizzare foto.

Scatto di foto (modo ^{AUTO})

Seguire gli step riportati di seguito per scattare foto in modo ^{AUTO} (auto), un modo "inquadra e scatta" automatico nel quale la maggior parte delle impostazioni è controllata dalla fotocamera in risposta alle condizioni di ripresa.

- 1 Accendere la fotocamera.**
Il monitor si illumina.

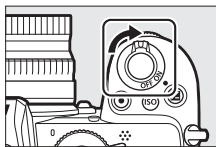

- 2 Selezionare il modo foto.**
Ruotare il selettore del modo foto/filmato su .

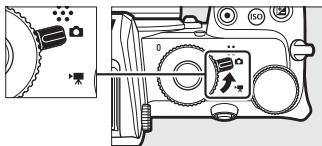

Obiettivi con barilotti ritraibili

Gli obiettivi con barilotti ritraibili devono essere estesi prima dell'uso. Ruotare l'anello zoom dell'obiettivo come indicato finché l'obiettivo non scatta nella posizione estesa.

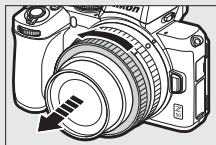

3 Selezionare il modo ^{AUTO} .

Ruotare la ghiera di selezione modo su ^{AUTO} .

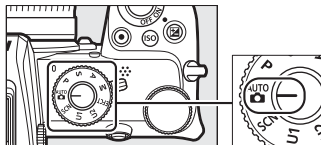

Ghiera di selezione modo

4 Preparare la fotocamera.

Reggere l'impugnatura con la mano destra e con la sinistra sostenere il corpo macchina della fotocamera o l'obiettivo. Portare i gomiti all'interno contro i lati del torace.

Inquadratura di foto nel mirino



Orientamento orizzontale
(paesaggio)



Orientamento verticale (ritratto)

Inquadratura di foto nel monitor



Orientamento orizzontale
(paesaggio)



Orientamento verticale (ritratto)

5 Inquadrare la foto.

Inquadrare lo scatto con il soggetto nelle cornici area AF.



Cornici area AF

6 Premere il pulsante di scatto a metà corsa per mettere a fuoco.

- Se il soggetto è fermo, il punto AF viene visualizzato in verde quando la fotocamera mette a fuoco. Se la fotocamera non è in grado di mettere a fuoco, le cornici area AF lampeggiano. Se il soggetto è in movimento, la fotocamera continuerà a regolare la messa a fuoco in risposta alle variazioni della distanza dal soggetto mentre il pulsante di scatto viene premuto a metà corsa; la messa a fuoco non si blocca.
- L'illuminatore ausiliario AF potrebbe accendersi per facilitare l'operazione di messa a fuoco se il soggetto è scarsamente illuminato.

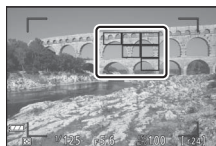

Punto AF

L'illuminatore ausiliario AF

Non ostruire l'illuminatore ausiliario AF quando è acceso.

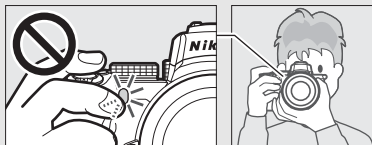

7 Scattare.

Premere in modo regolare il pulsante di scatto fino in fondo per scattare la foto (è possibile scattare una foto anche toccando il monitor: toccare il soggetto per mettere a fuoco, quindi sollevare il dito per rilasciare l'otturatore). La spia di accesso card di memoria si illumina durante la registrazione della foto sulla card di memoria. *Non espellere la card di memoria né rimuovere la batteria ricaricabile fino allo spegnimento della spia e al completamento della registrazione.*

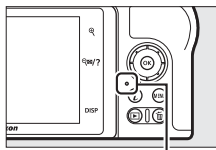
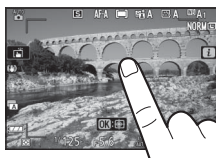

Spia di accesso card di memoria

✓ Il timer di standby

Se non vengono effettuate operazioni per circa 30 secondi, il display si offusca prima che il monitor e il mirino si spengano per ridurre il consumo della batteria ricaricabile. Premere il pulsante di scatto a metà corsa per riattivare il display. La durata di tempo prima della scadenza automatica del timer di standby può essere selezionata con la Personalizzazione c3 (**Ritardo spegnimento**) > **Timer di standby**.

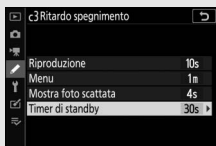

Ripresa di filmati (modo ^{AUTO})

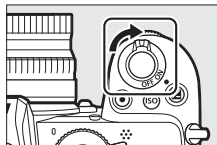

Il modo ^{AUTO}  (auto) può anche essere usato per una semplice registrazione "inquadra e scatta" di un filmato.

- 1 Accendere la fotocamera.**
Il monitor si illumina.

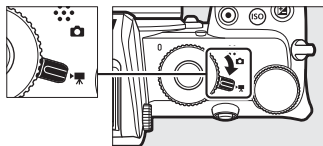

- 2 Selezionare il modo filmato.**
Ruotare il selettore del modo foto/filmato su . Si noti che il flash incorporato e i flash esterni opzionali non possono essere utilizzati quando la fotocamera è in modo filmato.



- 3 Selezionare il modo ^{AUTO} .**
Ruotare la ghiera di selezione modo su ^{AUTO} .

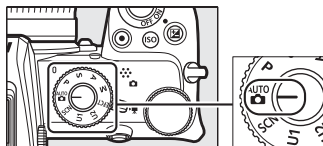

Ghiera di selezione modo

4 Avviare la registrazione.

Premere il pulsante di registrazione filmato per avviare la registrazione. Mentre la registrazione è in corso, la fotocamera visualizza un indicatore di registrazione e il tempo rimanente. La fotocamera può essere rimessa a fuoco in qualsiasi momento durante la registrazione toccando il soggetto nel display. L'audio viene registrato tramite il microfono incorporato; non coprire il microfono durante la registrazione.

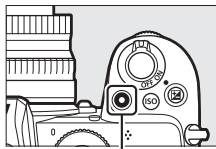

Pulsante di registrazione filmato

Indicatore di registrazione



Tempo rimanente

5 Terminare la registrazione.

Premere nuovamente il pulsante di registrazione filmato per mettere fine alla registrazione. La spia di accesso card di memoria si illumina mentre la fotocamera finisce di salvare il filmato sulla card di memoria. *Non espellere la card di memoria né rimuovere la batteria ricaricabile fino allo spegnimento della spia e al completamento della registrazione.*

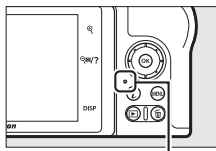

Spia di accesso card di memoria





Un'icona  indica che non è possibile registrare filmati.

Riproduzione di base

Foto e filmati possono essere visualizzati sulla fotocamera.

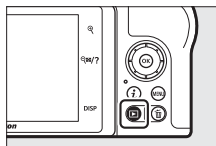

- 1 Premere il pulsante .**
Un'immagine apparirà nel display.



- 2 Visualizzare ulteriori immagini.**
Premere  o  per visualizzare altre immagini. Quando le immagini vengono visualizzate sul monitor, è possibile visualizzare altre immagini facendo scorrere un dito a sinistra o a destra sul display. Per terminare la riproduzione e ritornare al modo di ripresa, premere il pulsante di scatto a metà corsa.







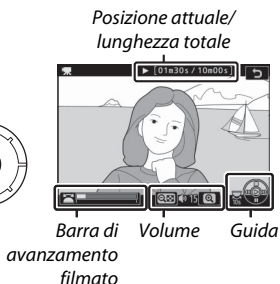
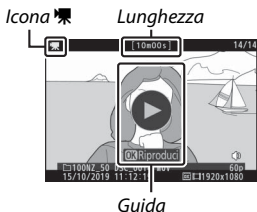







Visualizzazione di filmati

I filmati sono indicati da un'icona . Toccare la guida sullo schermo o premere  per avviare la riproduzione; la posizione attuale viene visualizzata sulla barra di avanzamento filmato.



È possibile eseguire le seguenti operazioni:

Operazione	Descrizione
Mettere in pausa	Premere  per mettere in pausa la riproduzione.
Riprodurre	Premere  per riprendere la riproduzione quando la riproduzione è in pausa o durante il riavvolgimento/avanzamento.
Riavvolgere/ avanzare	Premere  per riavvolgere,  per avanzare. La velocità aumenta a ogni pressione, da 2x a 4x a 8x a 16x; tenere premuto il controllo per passare all'inizio o alla fine del filmato (il primo fotogramma è indicato da un  nell'angolo superiore destro del display, l'ultimo fotogramma da un ). Se la riproduzione è in pausa, il filmato si riavvolge o avanza di un fotogramma alla volta; tenere premuto il controllo per riavvolgere o avanzare continuamente.
Avviare la riproduzione al rallentatore	Premere  mentre il filmato è in pausa per avviare la riproduzione al rallentatore.
Andare avanti di 10 sec.	Ruotare la ghiera di comando principale di un arresto per passare avanti o indietro di 10 sec.
Passare al primo o all'ultimo fotogramma	Ruotare la ghiera secondaria per passare al primo o all'ultimo fotogramma.
Regolare il volume	Toccare  per aumentare il volume,  per diminuirlo.
Rifilare un filmato	Per visualizzare le opzioni di modifica filmato, mettere in pausa la riproduzione, quindi premere il pulsante  .
Uscire	Premere  o  per tornare alla riproduzione a pieno formato.
Ritornare al modo di ripresa	Premere il pulsante di scatto a metà corsa per terminare la riproduzione.

Cancellazione delle foto indesiderate



Premere il pulsante  per cancellare l'immagine attuale. *Si noti che, una volta cancellate, le immagini non possono essere recuperate.*

1 Visualizzare un'immagine che si desidera cancellare.

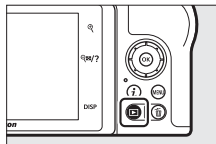
Visualizzare una foto o un filmato che si desidera cancellare come descritto in "Riproduzione di base" (📖 24).



2 Cancellare l'immagine.

Premere il pulsante . Verrà visualizzata una finestra di conferma; premere nuovamente il pulsante  per cancellare l'immagine e tornare alla riproduzione. Per uscire senza cancellare la foto, premere .

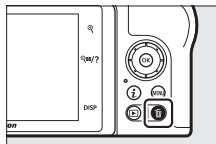

Cancella

Per cancellare le immagini selezionate, tutte le immagini scattate in date selezionate o tutte le immagini in una posizione scelta sulla card di memoria, utilizzare l'opzione **Cancella** nel menu riproduzione.

Note tecniche

Cura della fotocamera e della batteria ricaricabile: precauzioni

Non far cadere: è possibile che il prodotto non funzioni correttamente se soggetto a urti o vibrazioni forti.

Tenere asciutto: questo prodotto non è impermeabile ed è possibile che non funzioni correttamente se immerso nell'acqua o se esposto ad alti livelli di umidità. Meccanismi interni arrugginiti possono causare danni irreparabili.

Evitare gli sbalzi improvvisi di temperatura: gli sbalzi di temperatura improvvisi, per esempio quando si entra o esce da un ambiente riscaldato durante una giornata fredda, possono provocare la formazione di condensa all'interno del dispositivo. Per prevenire la formazione di condensa, collocare il dispositivo in una custodia da trasporto o una borsa di plastica prima di sottoporlo a sbalzi di temperatura improvvisi.

Tenere lontano da forti campi magnetici: non utilizzare né conservare questo dispositivo in prossimità di apparecchiature che producono forti radiazioni elettromagnetiche o campi magnetici. Le cariche statiche e i campi magnetici creati da apparecchiature come i radiotrasmettitori potrebbero interferire con il display, danneggiare i dati salvati sulla card di memoria o alterare i circuiti interni del prodotto.

Non lasciare l'obiettivo puntato verso il sole: non lasciare l'obiettivo puntato verso il sole o verso un'altra fonte di luce intensa per periodi prolungati. La luce intensa può danneggiare il sensore di immagine o determinare la comparsa di sfocature bianche nelle foto.

Laser e altre fonti di luce intensa: non dirigere i laser o altre fonti di luce estremamente intense direttamente verso l'obiettivo, in quanto ciò potrebbe danneggiare il sensore di immagine della fotocamera.

Spegner il prodotto prima di rimuovere la batteria ricaricabile: non rimuovere la batteria ricaricabile mentre il prodotto è acceso o durante la registrazione o la cancellazione delle immagini. Un'interruzione netta dell'alimentazione del prodotto in queste circostanze potrebbe provocare la perdita di dati o danneggiare la memoria o i circuiti interni del prodotto.

Pulizia: per pulire il corpo macchina della fotocamera, utilizzare una pompetta per rimuovere delicatamente la polvere e altri residui, quindi strofinare delicatamente con un panno morbido e asciutto. Dopo avere utilizzato la fotocamera in spiaggia o al mare, ripulirla dalla sabbia e dal sale con un panno leggermente imbevuto di acqua pulita, quindi asciugarla accuratamente.

Gli obiettivi, i mirini e altri elementi in vetro possono essere facilmente danneggiati. La polvere e altri residui devono essere rimossi delicatamente con una pompetta. Quando si utilizza un nebulizzatore, reggerlo verticalmente per prevenire la fuoriuscita di liquidi. Per rimuovere le impronte digitali o altre macchie dalle superfici di vetro, applicare una piccola quantità di detergente per obiettivi su un panno morbido e pulire con cura il vetro.

Non toccare il sensore di immagine: non esercitare pressione sul sensore di immagine, non urtarlo con gli accessori di pulizia né sottoporlo a forti correnti d'aria provenienti da una pompetta per nessun motivo. Queste azioni potrebbero graffiare o comunque danneggiare il sensore.

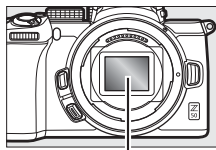

Sensore di immagine

Contatti dell'obiettivo: mantenere puliti i contatti dell'obiettivo e fare attenzione a non toccarli con le dita o con utensili o altri oggetti.

Conservazione: per evitare la formazione di ossidi e muffe, conservare la fotocamera in un ambiente asciutto e ben ventilato. Se si prevede di non utilizzare il prodotto per un periodo di tempo prolungato, rimuovere la batteria ricaricabile per evitare perdite e conservare la fotocamera in una borsa di plastica contenente materiale disidratante. Tuttavia, non conservare l'astuccio della fotocamera in una borsa di plastica poiché il materiale potrebbe deteriorarsi. Il materiale disidratante perde gradualmente le sue capacità di assorbimento dell'umidità e deve essere sostituito regolarmente.

Per prevenire la formazione di ossidi e muffe, estrarre la fotocamera dal luogo in cui viene conservata almeno una volta al mese. Accendere la fotocamera e rilasciare l'otturatore alcune volte prima di riporre la fotocamera.

Conservare la batteria ricaricabile in un luogo fresco e asciutto. Riposizionare il copricontatti prima di riporre la batteria ricaricabile nel luogo di conservazione.

Note sul monitor e sul mirino: questi display sono costruiti con precisione molto alta; almeno il 99,99% dei pixel è effettivo, con non più dello 0,01% mancante o difettoso. Pertanto, anche se questi display potrebbero contenere pixel sempre accesi (bianchi, rossi, blu o verdi) o sempre spenti (neri), questo non indica un malfunzionamento e non ha alcun effetto sulle immagini registrate con il dispositivo.

In presenza di una forte luce, può risultare difficile visualizzare le immagini sul monitor. Non esercitare pressione sul monitor, poiché potrebbe danneggiarsi o funzionare in modo anomalo. La polvere o altri residui possono essere rimossi con una pompetta. Le macchie possono essere rimosse strofinando leggermente la superficie con un panno morbido o con pelle di camoscio. Se il monitor dovesse rompersi accidentalmente, fare attenzione a non ferirsi con i frammenti di vetro ed evitare il contatto dei cristalli liquidi del monitor con la pelle, gli occhi o la bocca.

In caso di malessere o di uno dei seguenti sintomi durante l'inquadratura di scatti nel mirino, interrompere l'uso fino a quando le proprie condizioni non migliorano: nausea, dolore oculare, affaticamento degli occhi, vertigini, mal di testa, rigidità del collo o delle spalle, mal d'auto o perdita della coordinazione mano-occhi. Lo stesso vale se ci dovesse sentire poco bene quando si guarda la visualizzazione di ripresa sfarfallare rapidamente accesa e spenta durante la fotografia in sequenza.

Del disturbo sotto forma di linee potrebbe apparire in rari casi nelle immagini che comprendono luci intense o soggetti controluce.

La batteria ricaricabile e il caricabatteria: le batterie ricaricabili possono perdere liquidi o esplodere se maneggiate in modo inopportuno. Osservare le seguenti precauzioni nel maneggiare le batterie ricaricabili e i caricabatteria:

- Utilizzare esclusivamente batterie ricaricabili approvate per l'uso in questo apparecchio.
- Non esporre la batteria ricaricabile a fiamme o calore eccessivo.
- Mantenere i terminali delle batterie ricaricabili puliti.
- Spegnerne l'apparecchio prima di sostituire la batteria ricaricabile.
- La batteria ricaricabile potrebbe riscaldarsi durante l'uso. Osservare le dovute precauzioni quando si maneggia la batteria ricaricabile immediatamente dopo l'uso.

- Rimuovere la batteria ricaricabile dalla fotocamera o dal caricatore quando non è utilizzata e riposizionare il copricontatti. Questi dispositivi utilizzano piccole quantità di carica anche quando sono spenti e possono scaricare la batteria ricaricabile fino a renderla inutilizzabile. Se la batteria ricaricabile non sarà usata per un certo tempo, inserirla nella fotocamera e farla scaricare del tutto prima di rimuoverla dalla fotocamera per la conservazione. La batteria ricaricabile deve essere conservata in un luogo fresco con una temperatura ambiente compresa tra 15 °C e 25 °C (evitare luoghi estremamente freddi o caldi). Ripetere questo processo almeno una volta ogni sei mesi.
- L'accensione e lo spegnimento ripetuti della fotocamera quando la batteria ricaricabile è completamente scarica abbrevieranno la durata della batteria. Le batterie ricaricabili completamente scariche devono essere caricate prima dell'uso.
- La temperatura interna della batteria ricaricabile potrebbe aumentare mentre la batteria ricaricabile viene utilizzata. Cercare di caricare la batteria ricaricabile mentre la temperatura interna è elevata provoca dei cali di prestazione della batteria ricaricabile, che potrebbe non essere ricaricabile oppure ricaricabile solo in parte. Attendere che la batteria ricaricabile si raffreddi prima di caricarla.
- Caricare la batteria all'interno a una temperatura ambiente compresa tra 5 °C e 35 °C. Non utilizzare la batteria ricaricabile a temperature ambiente inferiori a 0 °C o superiori a 40 °C; la mancata osservanza di questa precauzione potrebbe danneggiare la batteria ricaricabile o comprometterne le prestazioni. La capacità della batteria ricaricabile potrebbe essere ridotta e i tempi di carica potrebbero aumentare a temperature della batteria ricaricabile comprese tra 0 °C e 15 °C e tra 45 °C e 60 °C. La batteria ricaricabile non si carica se la sua temperatura è inferiore a 0 °C o superiore a 60 °C.
- Se la spia di carica lampeggia rapidamente (circa otto volte al secondo) durante la ricarica, confermare che la temperatura sia nell'intervallo corretto, quindi scollegare il caricabatteria e rimuovere e reinserire la batteria ricaricabile. Se il problema persiste, interrompere immediatamente l'uso e portare la batteria ricaricabile e il caricabatteria al rivenditore o a un centro assistenza autorizzato Nikon.
- Non spostare il caricabatteria e non toccare la batteria ricaricabile durante la ricarica. La mancata osservanza di questa precauzione potrebbe, in casi molto rari, far sì che il caricabatteria visualizzi una carica completata quando la batteria ricaricabile è stata caricata solo parzialmente. Rimuovere e reinserire la batteria ricaricabile per ricominciare la ricarica.

- La capacità della batteria ricaricabile può ridursi temporaneamente se quest'ultima viene ricaricata a temperature basse o utilizzata a temperature inferiori a quella di ricarica.
- Il prolungato caricamento della batteria ricaricabile quando questa è già completamente carica potrebbe diminuire le prestazioni della batteria ricaricabile.
- Un sensibile calo della durata di utilizzo di una batteria ricaricabile completamente carica a temperatura ambiente indica che deve essere sostituita. Acquistare una nuova batteria ricaricabile.
- Utilizzare il caricabatteria solo con batterie ricaricabili compatibili. Scollegarlo quando non viene utilizzato.
- Non mettere in cortocircuito i terminali del caricabatteria. La mancata osservanza di questa precauzione potrebbe causare surriscaldamento o arrecare danni al caricabatteria.
- Caricare la batteria ricaricabile prima dell'uso. Se si utilizza la fotocamera in occasioni importanti, preparare una batteria ricaricabile di scorta e caricarla completamente. A seconda della propria posizione, potrebbe risultare difficile acquistare delle batterie ricaricabili di sostituzione in tempi brevi. Si noti che, nelle giornate fredde, la capacità delle batterie ricaricabili potrebbe diminuire. Accertarsi che la batteria ricaricabile sia completamente carica prima di scattare foto all'esterno in condizioni climatiche rigide. Tenere una batteria ricaricabile di scorta in un luogo caldo e passare dall'una all'altra secondo necessità. Una volta riscaldata, una batteria ricaricabile fredda potrebbe recuperare una parte della carica perduta.
- Riciclare le batterie ricaricabili in base alle normative locali, assicurandosi di isolare prima i terminali con nastro adesivo.
- Non utilizzare caricabatteria con danni che lasciano la parte interna esposta o che producono suoni insoliti quando vengono utilizzati.

L'adattatore CA/caricabatteria: osservare le precauzioni di seguito quando si utilizza l'adattatore CA/caricabatteria.

- Non spostare la fotocamera durante la ricarica. La mancata osservanza di questa precauzione potrebbe, in casi molto rari, far sì che la fotocamera visualizzi una carica completa quando la batteria ricaricabile è stata caricata solo parzialmente. Scollegare e ricollegare l'adattatore per ricominciare la ricarica.
- Non mettere in cortocircuito i terminali dell'adattatore. La mancata osservanza di questa precauzione potrebbe causare surriscaldamento o arrecare danni all'adattatore.
- Scollegare l'adattatore quando non è in uso.
- Non utilizzare adattatori con danni che lasciano la parte interna esposta o che producono suoni insoliti quando vengono utilizzati.

Specifiche

Fotocamera digitale Nikon Z 50

Tipo	
Tipo	Fotocamera digitale con supporto per obiettivi intercambiabili
Innesto dell'obiettivo	Innesto baionetta Z-Mount Nikon
Obiettivo	
Obiettivi compatibili	<ul style="list-style-type: none">• Obiettivi NIKKOR baionetta Z-Mount• Obiettivi NIKKOR baionetta F-Mount con adattatore baionetta; possono essere applicate restrizioni
Pixel effettivi	
Pixel effettivi	20,9 milioni
Sensore di immagine	
Sensore di immagine	Sensore CMOS 23,5 × 15,7 mm (formato DX Nikon)
Pixel totali	21,51 milioni
Sistema di riduzione polvere	Dati di riferimento immagine "dust off" (richiede Capture NX-D)
Memorizzazione	
Dimensione dell'immagine (pixel)	<ul style="list-style-type: none">• Area immagine DX (24×16) 5.568 × 3.712 (Grande: 20,7 M) 4.176 × 2.784 (Medio: 11,6 M) 2.784 × 1.856 (Piccola: 5,2 M)• Area immagine 1 : 1 (16×16) 3.712 × 3.712 (Grande: 13,8 M) 2.784 × 2.784 (Medio: 7,8 M) 1.856 × 1.856 (Piccola: 3,4 M)• Area immagine 16 : 9 (24×14) 5.568 × 3.128 (Grande: 17,4 M) 4.176 × 2.344 (Medio: 9,8 M) 2.784 × 1.560 (Piccola: 4,3 M)• Foto scattate durante la registrazione di filmati a dimensioni del fotogramma di 3.840 × 2.160: 3.840 × 2.160• Foto scattate durante la registrazione di filmati a dimensioni del fotogramma di 1.920 × 1.080: 1.920 × 1.080

Memorizzazione	
Formato file	<ul style="list-style-type: none"> • NEF (RAW): 12 o 14 bit • JPEG: JPEG-Baseline compatibile con compressione Fine (circa 1 : 4), Normal (circa 1 : 8) o Basic (circa 1 : 16) • NEF (RAW) + JPEG: foto singola registrata in entrambi i formati, NEF (RAW) e JPEG
Sistema Picture Control	Auto, Standard, Neutro, Saturo, Monocromatico, Ritratto, Paesaggio, Uniforme, Creative Picture Control (Picture Control creativo) (Sogno, Mattino, Pop, Festa, Crepuscolo, Sbiadito, Solitudine, Sbiancato, Malinconia, Purezza, Denim, Vivace, Seppia, Blu, Rosso, Rosa, Carboncino, Matita, Bitonale, Nero); i Picture Control selezionati possono essere modificati; archiviazione per Picture Control personalizzati
Supporti	Card di memoria SD (Secure Digital) e card di memoria SDHC e SDXC compatibili con UHS-I
Sistema file	DCF 2.0, Exif 2.31, PictBridge
Mirino	
Mirino	Mirino elettronico OLED (XGA) 0,99 cm/0,39 pollici circa 2360k-punti con bilanciamento colore e controlli luminosità auto e manuale su 7 livelli
Copertura dell'inquadratura	Circa 100% orizzontale e 100% verticale
Ingrandimento	Circa 1,02× (50 mm obiettivo all'infinito, $-1,0 \text{ m}^{-1}$)
Distanza di accomodamento dell'occhio	19,5 mm ($-1,0 \text{ m}^{-1}$; dalla superficie centrale dell'obiettivo oculare mirino)
Regolazione diottrica	$-3 - +3 \text{ m}^{-1}$
Sensore di spegnimento monitor	Commuta automaticamente tra i display del monitor e del mirino
Monitor	
Monitor	8 cm/3,2 pollici, circa 1.040k punti TFT basculante LCD sensibile al tocco con angolo di visione di 170° , circa 100% copertura dell'inquadratura e controlli manuali della luminosità su 11 livelli

Otturatore	
Tipo	Otturatore meccanico con piano focale e corsa verticale controllato elettronicamente; otturatore a prima tendina elettronica; otturatore elettronico
Velocità	$\frac{1}{4.000}$ – 30 sec. (scegliere tra dimensioni degli incrementi di $\frac{1}{3}$ e $\frac{1}{2}$ EV), posa B, posa T
Tempo sincro flash	$X = \frac{1}{200}$ sec.; si sincronizza con l'otturatore a $\frac{1}{200}$ sec. o più lento; sincro FP automatico a tempi rapidi supportato
Scatto	
Modo di scatto	Fotogramma singolo, continuo a bassa velocità, continuo ad alta velocità, continuo ad alta velocità (esteso), autoscatto
Massima frequenza di avanzamento fotogrammi approssimativa (misurata in condizioni di prova specificate da Nikon)	<ul style="list-style-type: none"> • Continuo a bassa velocità: 1–4 fps • Continuo ad alta velocità: 5 fps • Continuo ad alta velocità (esteso): 11 fps
Autoscatto	2 sec., 5 sec., 10 sec., 20 sec.; 1–9 esposizioni a intervalli di 0,5, 1, 2 o 3 sec.
Esposizione	
Sistema di misurazione esposimetrica	Misurazione esposimetrica TTL utilizzando il sensore di immagine della fotocamera
Modo di misurazione esposimetrica	<ul style="list-style-type: none"> • Misurazione matrix • Misuraz. ponderata centrale: peso del 75% dato al cerchio di 8 mm al centro dell'inquadratura; il peso può essere basato invece sulla media dell'intero fotogramma • Misurazione spot: misura un cerchio di 3,5 mm (circa 2,5% dell'inquadratura) centrato sul punto AF selezionato • Misurazione ponderata su alte luci
Distanza (ISO 100, obiettivo f/2.0, 20 °C)	-4 – +17 EV

Esposizione	
Modo	<ul style="list-style-type: none"> • AUTO: auto, P: auto programmato con programma flessibile, S: auto a priorità di tempi, A: auto priorità diaframmi, M: manuale • Modi scena: ritratto; paesaggio; bambini; sport; primo piano; ritratto notturno; paesaggio notturno; feste/interni; spiaggia/neve; tramonto; aurora/crepuscolo; ritratto animali domestici; lume di candela; fiori; colori autunnali; alimenti • Modi effetti speciali: visione notturna; VI super vivace; POP pop; foto disegno; effetto toy camera; effetto miniatura; selezione colore; silhouette; high key; low key • U1 e U2: impostazioni utente
Compensazione dell'esposizione	-5 – +5 EV (scegliere tra dimensioni degli incrementi di 1/3 e 1/2 EV) disponibile nei modi P, S, A, M, SCN e EFCT
Blocco esposizione	Luminosità bloccata al valore rilevato
Sensibilità ISO (Indice di esposizione consigliato)	ISO 100 – 51200 (scegliere tra dimensioni degli incrementi di 1/3 e 1/2 EV); può anche essere impostata su circa 1 o 2 EV (equivalente a ISO 204800) sopra ISO 51200; controllo sensibilità ISO auto disponibile
D-Lighting attivo	Selezionabile da Auto, Molto alto, Alto, Normale, Moderato o No
Esposizione multipla	Aggiungi, media, schiarisci, scurisci
Altre opzioni	HDR (high dynamic range), riduzione dello sfarfallio in modo foto
Messa a fuoco	
Autofocus	Rilevamento di fase ibrido/contrasto AF con AF assist
Gamma di rilevamento (AF singolo, modo foto, ISO 100, obiettivo f/2.0, 20 °C)	-4 – +19 EV • Senza AF con scarsa illuminazione : -2 – +19 EV

Messa a fuoco	
Motore di messa a fuoco	<ul style="list-style-type: none"> • Autofocus (AF): AF singolo (AF-S); AF-continuo (AF-C); interruttore auto modo AF (AF-A; disponibile solo in modo foto); AF permanente (AF-F; disponibile solo in modo filmato); messa a fuoco a inseguimento predittivo • Messa a fuoco manuale (M): è possibile utilizzare il telemetro elettronico
Punti AF (AF a punto singolo, modo foto, area immagine DX)	209
Modo area AF	AF Pinpoint, AF singolo e AF ad area dinamica (AF Pinpoint e AF ad area dinamica disponibili solo in modo foto); AF area estesa (piccola); AF area estesa (grande); area AF auto
Blocco della messa a fuoco	La messa a fuoco può essere bloccata premendo il pulsante di scatto a metà corsa (AF singolo) o premendo il pulsante $\frac{1}{2}$ (O-M)
Flash	
Flash incorporato	Flash a sollevamento manuale sollevato tramite il controllo di sollevamento flash Numero guida: circa 7, 7 con flash manuale (m, ISO 100, 20 °C)
Tempo di ricarica	Circa 3 sec.
Controllo flash	TTL: controllo flash i-TTL; fill-flash con bilanciamento i-TTL viene usato con le misurazioni esposimetriche matrix, ponderata centrale e ponderata su alte luci, fill-flash i-TTL standard viene usato con la misurazione spot
Modo flash	Fill flash, riduzione occhi rossi, sincro su tempi lenti, sincro su tempi lenti + occhi rossi, sincro sulla seconda tendina, auto, auto + riduzione occhi rossi, slow sync auto, slow sync auto + occhi rossi, flash disattivato
Compensazione flash	-3 - +1 EV (scegliere tra dimensioni degli incrementi di $\frac{1}{3}$ e $\frac{1}{2}$ EV) disponibile nei modi P, S, A, M e SCN

Flash	
Indicatore di pronto lampo	Si illumina quando il flash incorporato o il flash esterno opzionale è completamente carico; lampeggia come avvertenza sottoesposizione dopo l'attivazione del flash a piena potenza
Slitta accessori	Slitta accessori alimentata ISO 518 con contatti sincro e dati e blocco di sicurezza
Nikon Creative Lighting System (CLS)	Controllo flash i-TTL, illuminazione avanzata senza cavi ottica, blocco FV, comunicazione delle informazioni sul colore, sincro FP automatico a tempi rapidi
Bilanciamento del bianco	
Bilanciamento del bianco	Auto (3 tipi), luce naturale auto, sole diretto, nuvoloso, ombra, incandescenza, fluorescenza (7 tipi), flash, temperatura di colore (2.500 K–10.000 K), premisurazione manuale (possono essere salvati fino a 6 valori), tutti tranne la temperatura di colore con regolazione fine
Bracketing	
Tipi di bracketing	Esposizione, bilanciamento del bianco e D-Lighting attivo
Filmato	
Sistema di misurazione esposimetrica	Misurazione esposimetrica TTL utilizzando il sensore di immagine della fotocamera
Modo di misurazione esposimetrica	Matrix, ponderata centrale o ponderata su alte luci
Dimensioni del fotogramma (pixel) e frequenza fotogrammi	<ul style="list-style-type: none"> • 3.840 × 2.160 (4K UHD); 30p (progressivo), 25p, 24p • 1.920 × 1.080; 120p, 100p, 60p, 50p, 30p, 25p, 24p • 1.920 × 1.080 (rallentatore); 30p ×4, 25p ×4, 24p ×5 <p>Le frequenze fotogrammi effettive per 120p, 100p, 60p, 50p, 30p, 25p e 24p sono 119,88, 100, 59,94, 50, 29,97, 25 e 23,976 fps rispettivamente; selezione qualità disponibile tranne che per le dimensioni 3.840 × 2.160, 1.920 × 1.080 120p/100p e 1.920 × 1.080 rallentatore, nel qual caso la qualità è fissata su ★ (alta)</p>

Filmato	
Formato file	MOV, MP4
Compressione video	Codifica avanzata video H.264/MPEG-4
Formato di registrazione audio	PCM lineare, AAC
Dispositivo di registrazione audio	Microfono stereo incorporato o esterno con opzione attenuatore; sensibilità regolabile
Compensazione dell'esposizione	-3 – +3 EV (scegliere tra dimensioni degli incrementi di 1/3 e 1/2 EV) disponibile nei modi P, S, A, M, SCN e EFCT
Sensibilità ISO (Indice di esposizione consigliato)	<ul style="list-style-type: none"> • M: selezione manuale (da ISO 100 a 25600; scegliere tra dimensioni degli incrementi di 1/3 e 1/2 EV); controllo sensibilità ISO auto (da ISO 100 a 25600) disponibile con limite superiore selezionabile • P, S, A: controllo automatico ISO (da ISO 100 a 25600) con limite superiore selezionabile • ^{AUTO}□, SCN, EFCT (escluso □): controllo automatico ISO (da ISO 100 a 25600) • □: controllo automatico ISO (da ISO 100 a Hi 4)
D-Lighting attivo	Selezionabile da Come impostazioni foto, Molto alto, Alto, Normale, Moderato o No
Altre opzioni	Riprese time-lapse, riduzione vibrazioni elettronica
Riproduzione	
Riproduzione	Riproduzione a pieno formato e miniature (4, 9 o 72 immagini) con zoom in riproduzione, ritaglio zoom in riproduzione, riproduzione filmati, slide show di foto e/o filmati, visualizzazione istogrammi, alte luci, informazioni sulla foto, visualizzazione dati posizione, rotazione auto immagine e classificazione immagine
Interfaccia	
USB	Hi-Speed USB con connettore Micro-B; è consigliata la connessione a una porta USB integrata
Uscita HDMI	Connettore HDMI di tipo D
Ingresso audio	Jack mini pin stereo (diametro di 3,5 mm; alimentazione plug-in supportata)

Wi-Fi/Bluetooth

Wi-Fi	<ul style="list-style-type: none">• Standard:<ul style="list-style-type: none">- IEEE 802.11b/g/n (Africa, Asia, Oceania e i seguenti Paesi europei: Albania, Armenia, Georgia, Kirghizistan, Moldavia e Tagikistan)- IEEE 802.11b/g/n/a/ac (altri Paesi europei, Uzbekistan, USA, Canada, Messico)- IEEE 802.11b/g/n/a (altri Paesi nelle Americhe)• Frequenza operativa:<ul style="list-style-type: none">- 2.412–2.462 MHz (canale 11) (Africa, Asia, Oceania e i seguenti Paesi europei: Albania, Armenia, Georgia, Kirghizistan, Moldavia e Tagikistan)- 2.412–2.462 MHz (canale 11) e 5.180–5.320 MHz (altri Paesi europei, Uzbekistan)- 2.412–2.462 MHz (canale 11) e 5.180–5.825 MHz (USA, Canada, Messico)- 2.412–2.462 MHz (canale 11) e 5.180–5.805 MHz (altri Paesi nelle Americhe)• Potenza di uscita massima (EIRP):<ul style="list-style-type: none">Banda 2,4 GHz: 6,9 dBmBanda 5 GHz: 10,2 dBm• Autenticazione: sistema aperto, WPA2-PSK
Bluetooth	<ul style="list-style-type: none">• Protocolli di comunicazione: specifica Bluetooth versione 4.2• Frequenza operativa:<ul style="list-style-type: none">Bluetooth: 2.402–2.480 MHzBluetooth Low Energy: 2.402–2.480 MHz• Potenza di uscita massima (EIRP):<ul style="list-style-type: none">Bluetooth: 1,4 dBmBluetooth Low Energy: –0,1 dBm
Campo (linea di visuale)	Circa 10 m senza interferenze; il campo può variare con l'intensità del segnale e la presenza o l'assenza di ostacoli

Fonte di alimentazione	
Batteria ricaricabile	Una batteria ricaricabile Li-ion EN-EL25
Adattatore CA/ caricabatteria	Adattatore CA/caricabatteria EH-73P
Attacco per treppiedi	
Attacco per treppiedi	1/4 pollice (ISO 1222)
Dimensioni/peso	
Dimensioni (L x A x P)	Circa 126,5 x 93,5 x 60 mm
Peso	Circa 450 g con batteria ricaricabile e card di memoria ma senza tappo corpo; circa 395 g (solo corpo macchina della fotocamera)
Ambiente operativo	
Temperatura	0 °C–40 °C
Umidità	85% o inferiore (senza condensa)

- Se non diversamente specificato, tutte le misure sono eseguite in conformità agli standard o alle linee guida di Camera and Imaging Products Association (CIPA).
- Tutte le cifre si riferiscono a una fotocamera con batteria ricaricabile completamente carica.
- Le immagini di esempio visualizzate sulla fotocamera e le immagini e le illustrazioni nei manuali sono solo a scopo esplicativo.
- Nikon si riserva il diritto di modificare l'aspetto e le specifiche dell'hardware e del software descritti in questo manuale in qualsiasi momento e senza alcun preavviso. Nikon declina ogni responsabilità per eventuali danni provocati da possibili errori contenuti in questo manuale.

■ ■ Caricabatteria MH-32

Potenza nominale in entrata	CA 100–240 V, 50/60 Hz, 0,21 A
Potenza nominale in uscita	CC 8,4 V/1,12 A (MAX)
Batterie ricaricabili supportate	Batterie ricaricabili Li-ion EN-EL25 Nikon
Tempo di ricarica	Circa 2 ore e 30 minuti a una temperatura ambiente di 25 °C quando sono completamente scariche
Temperatura operativa	0 °C–40 °C
Dimensioni (L × A × P)	Circa 67 × 94 × 28 mm, escluso adattatore spina
Peso	Circa 99 g, escluso adattatore spina

I simboli su questo prodotto rappresentano quanto segue:

~ CA, --- CC,  Apparecchio di classe II (La struttura del prodotto è a doppio isolamento.)

■ ■ Batteria ricaricabile Li-ion EN-EL25

Tipo	Batteria ricaricabile agli ioni di litio
Capacità nominale	7,6 V/1.120 mAh
Temperatura operativa	0 °C–40 °C
Dimensioni (L × A × P)	Circa 34 × 50,5 × 18 mm
Peso	Circa 53 g, escluso copricontatti

Nikon si riserva il diritto di modificare l'aspetto e le specifiche dell'hardware e del software descritti in questo manuale in qualsiasi momento e senza alcun preavviso. Nikon declina ogni responsabilità per eventuali danni provocati da possibili errori contenuti in questo manuale.

☑ **Smaltimento di dispositivi di memorizzazione dati**

La cancellazione di foto o la formattazione di card di memoria o altri dispositivi di memorizzazione dati non comporta l'eliminazione totale dei dati originali delle foto. I file cancellati possono talvolta essere recuperati dai dispositivi di memorizzazione di dati tramite l'utilizzo di software disponibili in commercio, quindi potenzialmente potrebbero essere utilizzati per usi fraudolenti e non conformi alle leggi sulla tutela dei dati personali di immagine. Il rispetto della privacy di tali dati è responsabilità dell'utente.

Prima di smaltire un dispositivo di memorizzazione dati o trasferirne la proprietà a un'altra persona, eliminare tutti i dati utilizzando un software di eliminazione permanente in commercio oppure formattare il dispositivo e riempirlo completamente di foto prive di informazioni personali (per esempio, foto scattate puntando il cielo). Nel caso di distruzione fisica dei dispositivi di memorizzazione dati, prestare particolare attenzione a non ferirsi.

Prima di smaltire la fotocamera o trasferirne la proprietà a un'altra persona, usare anche l'opzione **Ripristina tutte le impostazioni** nel menu impostazioni della fotocamera per cancellare le impostazioni di rete e altre informazioni personali.

☑ **Standard supportati**

- **DCF Versione 2.0:** Design Rule for Camera File System (DCF) è uno standard largamente diffuso nel settore delle fotocamere digitali per garantire compatibilità tra fotocamere di marche differenti.
- **Exif versione 2.31:** la fotocamera supporta Exif (Exchangeable Image File Format for Digital Still Cameras) versione 2.31, uno standard in cui le informazioni memorizzate con le foto sono usate per una riproduzione dei colori ottimale quando le immagini sono stampate da stampanti conformi a Exif.
- **PictBridge:** uno standard nato da una collaborazione fra i produttori di fotocamere digitali e di stampanti, che consente di stampare le foto direttamente da una stampante senza trasferirle prima su computer.
- **HDMI:** High-Definition Multimedia Interface è uno standard per interfacce multimediali utilizzato nell'elettronica di consumo e nei dispositivi AV in grado di trasmettere dati audiovisivi e segnali di controllo a dispositivi compatibili con HDMI mediante un unico collegamento via cavo.

Card di memoria approvate

La fotocamera supporta card di memoria SD, SDHC e SDXC, comprese le card SDHC e SDXC compatibili con UHS-I. Le card con classificazione Classe di velocità 3



UHS o superiore sono consigliate per la registrazione e la riproduzione di filmati; l'uso di card più lente potrebbe causare l'interruzione della registrazione o della riproduzione. Quando si scelgono card da utilizzare in lettori di card, assicurarsi che siano compatibili con il dispositivo. Contattare il produttore per informazioni su caratteristiche, funzionamento e limitazioni d'uso.

Durata della batteria ricaricabile

La lunghezza approssimativa delle sequenze di filmato o il numero di scatti che è possibile registrare con una batteria ricaricabile EN-EL25 completamente carica variano in base al modo monitor.¹ Le cifre per le foto² sono le seguenti:

- **Solo mirino:** 280 scatti
- **Solo monitor:** 320 scatti

Le cifre per i filmati³ sono:

- **Solo mirino:** 75 minuti
- **Solo monitor:** 75 minuti

Le azioni seguenti possono ridurre la durata della batteria ricaricabile:

- Tenere il pulsante di scatto premuto a metà corsa
- Operazioni di autofocus ripetute
- Scatto di foto NEF (RAW)
- Tempi di posa lunghi
- Uso delle funzioni Wi-Fi (LAN wireless) e Bluetooth della fotocamera
- Uso della fotocamera con accessori opzionali collegati
- Aumentare e ridurre ripetutamente l'ingrandimento
- Scatto di foto a basse temperature ambiente

Per assicurarsi di ottenere il massimo dalle batterie ricaricabili EN-EL25 Nikon, attenersi alle indicazioni seguenti:

- Mantenere puliti i contatti della batteria ricaricabile. La presenza di impurità sui contatti può ridurre le prestazioni della batteria ricaricabile.
- Utilizzare le batterie ricaricabili immediatamente dopo averle caricate. Le batterie ricaricabili perdono la carica se vengono lasciate inutilizzate.

- 1 La durata varia in base alle condizioni della batteria ricaricabile, alla temperatura, all'intervallo tra scatti e alla lunghezza del tempo di visualizzazione dei menu.
- 2 Standard CIPA. Misurato a 23 °C (±2 °C) con un obiettivo NIKKOR Z DX 16–50 mm f/3.5–6.3 VR, sotto le seguenti condizioni di test: una foto scattata alle impostazioni predefinite ogni 30 sec.
- 3 Misurato a 23 °C (±2 °C) con la fotocamera alle impostazioni predefinite e un obiettivo NIKKOR Z DX 16–50 mm f/3.5–6.3 VR nelle condizioni specificate da Camera and Imaging Products Association (CIPA). I singoli filmati possono essere lunghi fino a 29 minuti 59 secondi; la registrazione potrebbe terminare prima di raggiungere questi limiti se la temperatura della fotocamera aumenta.

Obiettivo NIKKOR Z DX 16–50 mm f/3.5–6.3 VR

Si noti che i kit obiettivo potrebbero non essere disponibili in alcuni Paesi o regioni.

Utilizzo dell'obiettivo

Componenti dell'obiettivo: nomi e funzioni

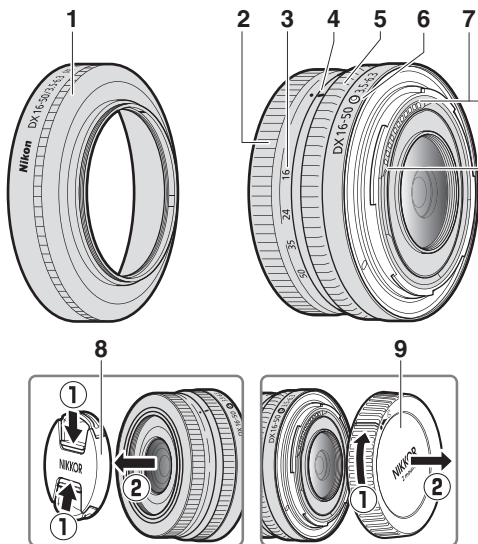

Nota: il tappo posteriore incluso con l'obiettivo fornito con il kit obiettivo potrebbe differire da quello mostrato, nel qual caso può essere rimosso senza eseguire lo step ①.

- 1 Paraluce*
- 2 Anello zoom
- 3 Scala delle lunghezze focali
- 4 Riferimento scala lunghezze focali
- 5 Anello di controllo

- 6 Riferimento di innesto obiettivo
- 7 Contatti CPU
- 8 Tappo dell'obiettivo anteriore
- 9 Copriobiettivo posteriore

* Disponibile separatamente.

Specifiche

Innesto	Innesto baionetta Z-Mount Nikon
Lunghezza focale	16 – 50 mm
Apertura massima	f/3.5 – 6.3
Struttura dell'obiettivo	9 elementi in 7 gruppi (inclusi 1 elemento ED e 4 elementi asferici)
Angolo di campo	83°–31° 30' (area immagine DX)
Scala delle lunghezze focali	Graduata in millimetri (16, 24, 35, 50)
Sistema di messa a fuoco	Sistema di messa a fuoco interna
Riduzione vibrazioni	Decentramento ottico utilizzando motori voice coil (VCM)
Distanza minima di messa a fuoco (misurata dal piano focale)	<ul style="list-style-type: none"> • Posizione dello zoom 16 mm: 0,25 m • Posizione dello zoom 24 mm: 0,2 m • Posizione dello zoom 35 mm: 0,23 m • Posizione dello zoom 50 mm: 0,3 m
Rapporto di riproduzione massimo	0,2×
Lamelle del diaframma	7 (apertura circolare del diaframma)
Gamma diaframma	<ul style="list-style-type: none"> • Posizione dello zoom 16 mm: f/3.5–22 • Posizione dello zoom 50 mm: f/6.3–40
Dimensione attacco filtro	46 mm (P = 0,75 mm)
Dimensioni	Circa 70 mm diametro massimo × 32 mm (distanza dalla flangia di innesto obiettivo della fotocamera quando l'obiettivo è ritratto)
Peso	Circa 135 g

Nikon si riserva il diritto di modificare l'aspetto, le specifiche e le prestazioni di questo prodotto in qualsiasi momento e senza preavviso.

Obiettivo NIKKOR Z DX 50–250 mm f/4.5–6.3 VR

Si noti che i kit obiettivo potrebbero non essere disponibili in alcuni Paesi o regioni.

Utilizzo dell'obiettivo

Componenti dell'obiettivo: nomi e funzioni

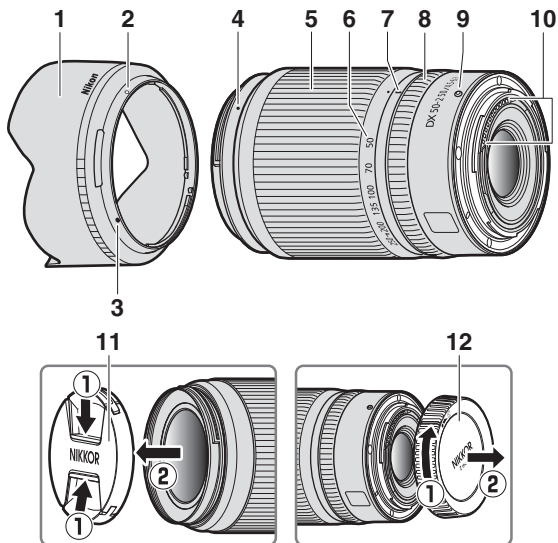

Nota: il tappo posteriore incluso con l'obiettivo fornito con il kit obiettivo potrebbe differire da quello mostrato, nel qual caso può essere rimosso senza eseguire lo step ①.

- 1 Paraluce*
- 2 Riferimento di blocco paraluce
- 3 Riferimento di allineamento paraluce
- 4 Riferimento di innesto paraluce
- 5 Anello zoom
- 6 Scala delle lunghezze focali

- 7 Riferimento scala lunghezze focali
- 8 Anello di controllo
- 9 Riferimento di innesto obiettivo
- 10 Contatti CPU
- 11 Tappo dell'obiettivo anteriore
- 12 Copriobiettivo posteriore

* Disponibile separatamente.

Specifiche

Innesto	Innesto baionetta Z-Mount Nikon
Lunghezza focale	50 – 250 mm
Apertura massima	f/4.5 – 6.3
Struttura dell'obiettivo	16 elementi in 12 gruppi (incluso 1 elemento ED)
Angolo di campo	31° 30'–6° 30' (area immagine DX)
Scala delle lunghezze focali	Graduata in millimetri (50, 70, 100, 135, 200, 250)
Sistema di messa a fuoco	Sistema di messa a fuoco interna
Riduzione vibrazioni	Decentramento ottico utilizzando motori voice coil (VCM)
Distanza minima di messa a fuoco (misurata dal piano focale)	<ul style="list-style-type: none">• Posizione dello zoom 50 mm: 0,5 m• Posizione dello zoom 70 mm: 0,52 m• Posizione dello zoom 100 mm: 0,58 m• Posizione dello zoom 135 mm: 0,65 m• Posizione dello zoom 200 mm: 0,83 m• Posizione dello zoom 250 mm: 1,0 m
Rapporto di riproduzione massimo	0,23×
Lamelle del diaframma	7 (apertura circolare del diaframma)
Gamma diaframma	<ul style="list-style-type: none">• Posizione dello zoom 50 mm: f/4.5–22• Posizione dello zoom 250 mm: f/6.3–32
Dimensione attacco filtro	62 mm (P = 0,75 mm)
Dimensioni	Circa 74 mm diametro massimo × 110 mm (distanza dalla flangia di innesto obiettivo della fotocamera quando l'obiettivo è ritratto)
Peso	Circa 405 g

Nikon si riserva il diritto di modificare l'aspetto, le specifiche e le prestazioni di questo prodotto in qualsiasi momento e senza preavviso.

Avvisi

Avvisi per gli utenti europei

ATTENZIONE: RISCHIO DI ESPLOSIONE SE LA BATTERIA/BATTERIA RICARICABILE VIENE SOSTITUITA CON UNA BATTERIA/BATTERIA RICARICABILE DI TIPO NON CORRETTO. SMALTIRE LE BATTERIE/BATTERIE RICARICABILI SECONDO LE ISTRUZIONI.

Questo simbolo indica che gli apparecchi elettrici ed elettronici devono essere smaltiti negli appositi contenitori di rifiuti.



Le seguenti istruzioni sono rivolte esclusivamente agli utenti di paesi europei:

- Il presente prodotto deve essere smaltito nell'apposito contenitore di rifiuti. Non smaltire insieme ai rifiuti domestici.
- La raccolta differenziata e il riciclaggio aiutano a preservare le risorse naturali e a prevenire le conseguenze negative per la salute umana e per l'ambiente che potrebbero essere provocate da uno smaltimento scorretto.
- Per ulteriori informazioni, vi preghiamo di contattare il rivenditore o le autorità locali responsabili dello smaltimento dei rifiuti.

Questo simbolo sulla batteria/batteria ricaricabile indica che la batteria/batteria ricaricabile deve essere smaltita negli appositi contenitori di rifiuti.



Le seguenti istruzioni sono rivolte esclusivamente agli utenti di paesi europei:

- Tutte le batterie/batterie ricaricabili, dotate di questo simbolo o meno, devono essere smaltite nell'apposito contenitore di rifiuti. Non smaltire insieme ai rifiuti domestici.
- Per ulteriori informazioni, vi preghiamo di contattare il rivenditore o le autorità locali responsabili dello smaltimento dei rifiuti.

Bluetooth e Wi-Fi (LAN wireless)

Questo prodotto è soggetto al controllo della normativa statunitense sull'esportazione EAR (United States Export Administration Regulation). L'autorizzazione del governo degli Stati Uniti non è necessaria per l'esportazione in paesi diversi da quelli riportati di seguito, i quali al momento della redazione sono soggetti a embargo o a controlli speciali: Cuba, Iran, Corea del Nord, Sudan e Siria (elenco soggetto a modifiche).

L'uso di dispositivi wireless potrebbe essere proibito in alcuni Paesi o regioni. Contattare un centro assistenza autorizzato Nikon prima di utilizzare le funzionalità wireless di questo prodotto al di fuori del Paese di acquisto.

Il trasmettitore Bluetooth in questo dispositivo opera nella banda 2,4 GHz.

Avviso per i clienti in Europa e nei Paesi che rispettano la Direttiva sulle apparecchiature radio

Con la presente, Nikon Corporation dichiara che il tipo di apparecchiatura radio della Z 50 è conforme alla Direttiva 2014/53/UE.



Il testo integrale della dichiarazione di conformità UE è disponibile al seguente indirizzo internet:

https://imaging.nikon.com/support/pdf/DoC_N1912.pdf

Sicurezza

Nonostante uno dei vantaggi di questo prodotto sia quello di permettere ad altri di collegarsi liberamente per lo scambio di dati attraverso il wireless in qualsiasi punto all'interno del suo campo, potrebbero verificarsi le seguenti situazioni se non è abilitata la funzione di sicurezza:

- Furto di dati: terze parti potrebbero intercettare in modo doloso le trasmissioni wireless per rubare ID utente, password e altre informazioni personali.
- Accesso non autorizzato: utenti non autorizzati potrebbero avere accesso alla rete e modificare i dati o eseguire altre azioni dolose. Si noti che, a causa della struttura delle reti wireless, attacchi specializzati potrebbero consentire l'accesso non autorizzato anche quando è abilitata la funzione di sicurezza.
- Reti non protette: il collegamento a reti aperte potrebbe comportare un accesso non autorizzato. Utilizzare solo reti sicure.

Marchio di conformità

Gli standard con i quali la fotocamera è conforme possono essere visualizzati tramite l'opzione **Marchio di conformità** nel menu impostazioni.

Certificati

• ประเทศไทย

เครื่อง โทรคนาแคมและอุปกรณ์นี้ มีความสอดคล้องตาม
ข้อกำหนดของ กสทช

• Maroc/

المغرب

AGREE PAR L'ANRT MAROC
Numéro d'agrément : MR 20136 ANRT 2019

• México

IFETEL: RCPMU1M18-0171
1MW

La operación de este equipo está sujeta a las siguientes
dos condiciones:

- (1) es posible que este equipo o dispositivo no cause
interferencia perjudicial y
- (2) este equipo o dispositivo debe aceptar cualquier
interferencia, incluyendo la que pueda causar su
operación no deseada.

• عمان

Oman-TRA
D090024
R/7832/19

• الإمارات العربية المتحدة

TRA
REGISTERED No: ER61596/18
DEALER No: DA39487/15

Marchi di fabbrica e licenze

📌 Informazioni sui marchi

IOS è un marchio di fabbrica o un marchio di fabbrica registrato di Cisco Systems, Inc., negli Stati Uniti e/o in altri Paesi e viene usato sotto licenza. Windows è un marchio di fabbrica registrato o un marchio di fabbrica di Microsoft Corporation negli Stati Uniti e/o in altri Paesi. Mac, macOS, OS X, Apple®, App Store®, i loghi Apple, iPhone®, iPad® e iPod touch® sono marchi di fabbrica di Apple Inc. registrati negli Stati Uniti e/o in altri Paesi. Android, Google Play e il logo Google Play sono marchi di fabbrica di Google LLC. Il robot Android è riprodotto o modificato dal lavoro creato e condiviso da Google e utilizzato secondo i termini descritti nella licenza di attribuzione Creative Commons 3.0. PictBridge è un marchio di fabbrica di Camera and Imaging Products Association (CIPA). I loghi SD, SDHC e SDXC sono marchi di fabbrica di SD-3C, LLC. HDMI, il logo HDMI e High-Definition Multimedia Interface sono marchi di fabbrica o marchi di fabbrica registrati di HDMI Licensing, LLC.

HDMI

Wi-Fi e il logo Wi-Fi sono marchi di fabbrica o marchi di fabbrica registrati di Wi-Fi Alliance. Il marchio denominativo e i loghi Bluetooth® sono marchi di fabbrica registrati di proprietà di Bluetooth SIG, Inc. e qualsiasi utilizzo di questi marchi da parte di Nikon Corporation avviene sotto licenza.

Tutti gli altri nomi di marchi menzionati nel manuale o nell'ulteriore documentazione fornita con il prodotto Nikon sono marchi di fabbrica o marchi di fabbrica registrati di proprietà dei rispettivi proprietari.

Use of the Made for Apple badge means that an accessory has been designed to connect specifically to the Apple products identified in the badge, and has been certified by the developer to meet Apple performance standards. Apple is not responsible for the operation of this device or its compliance with safety and regulatory standards. Please note that the use of this accessory with an Apple product may affect wireless performance.

Licenza FreeType (FreeType2)

Parti di questo software sono soggette a copyright © 2012 The FreeType Project (<https://www.freetype.org>). Tutti i diritti riservati.

Licenza MIT (HarfBuzz)

Parti di questo software sono soggette a copyright © 2018 The HarfBuzz Project (<https://www.freedesktop.org/wiki/Software/HarfBuzz>). Tutti i diritti riservati.

AVC Patent Portfolio License

QUESTO PRODOTTO È CONCESSO IN LICENZA IN CONFORMITÀ ALLA AVC PATENT PORTFOLIO LICENSE PER USO PERSONALE E NON COMMERCIALE DELL'UTENTE PER (i) LA CODIFICA VIDEO IN CONFORMITÀ CON LO STANDARD AVC ("AVC VIDEO") E/O (ii) LA DECODIFICA DI FILMATI AVC PRECEDENTEMENTE CODIFICATI DA UN UTENTE NELL'AMBITO DI ATTIVITÀ PERSONALI E NON COMMERCIALI E/O OTTENUTI DA UN FORNITORE AUTORIZZATO DI FILMATI AVC. NON VIENE CONCESSA NESSUN'ALTRA LICENZA PER QUALSIASI ALTRO UTILIZZO, NÉ ESPLICITA NÉ IMPLICITA. PER ULTERIORI INFORMAZIONI RIVOLGERSI A MPEG LA, L.L.C. VISITARE IL SITO <https://www.mpegla.com>

Licenza per database di caratteri Unicode® (database dei caratteri Unicode®)

Questo software incorpora il codice open source del database dei caratteri Unicode®. La licenza per questo codice open source viene fornita di seguito.

COPYRIGHT AND PERMISSION NOTICE

Copyright © 1991-2019 Unicode, Inc. All rights reserved.

Distributed under the Terms of Use in

<https://www.unicode.org/copyright.html>.

Permission is hereby granted, free of charge, to any person obtaining a copy of the Unicode data files and any associated documentation (the "Data Files") or Unicode software and any associated documentation (the "Software") to deal in the Data Files or Software without restriction, including without limitation the rights to use, copy, modify, merge, publish, distribute, and/or sell copies of the Data Files or Software, and to permit persons to whom the Data Files or Software are furnished to do so, provided that either

- (a) this copyright and permission notice appear with all copies of the Data Files or Software, or
- (b) this copyright and permission notice appear in associated Documentation.

THE DATA FILES AND SOFTWARE ARE PROVIDED "AS IS", WITHOUT WARRANTY OF ANY KIND, EXPRESS OR IMPLIED, INCLUDING BUT NOT LIMITED TO THE WARRANTIES OF MERCHANTABILITY, FITNESS FOR A PARTICULAR PURPOSE AND NONINFRINGEMENT OF THIRD PARTY RIGHTS. IN NO EVENT SHALL THE COPYRIGHT HOLDER OR HOLDERS INCLUDED IN THIS NOTICE BE LIABLE FOR ANY CLAIM, OR ANY SPECIAL INDIRECT OR CONSEQUENTIAL DAMAGES, OR ANY DAMAGES WHATSOEVER RESULTING FROM LOSS OF USE, DATA OR PROFITS, WHETHER IN AN ACTION OF CONTRACT, NEGLIGENCE OR OTHER TORTIOUS ACTION, ARISING OUT OF OR IN CONNECTION WITH THE USE OR PERFORMANCE OF THE DATA FILES OR SOFTWARE.

Except as contained in this notice, the name of a copyright holder shall not be used in advertising or otherwise to promote the sale, use or other dealings in these Data Files or Software without prior written authorization of the copyright holder.



A series of 15 horizontal lines spanning the width of the page, providing a template for writing. The lines are evenly spaced and extend from the left margin to the right margin, just before the footer area.



A series of horizontal lines for writing, with a dark grey rectangular block on the left side of the page.



A series of horizontal lines for writing, consisting of 18 evenly spaced lines extending across the page.





A series of horizontal lines for writing, with a solid grey rectangular block on the left side of the page.

Termini di garanzia - Nikon European Service Warranty

Gentile Cliente Nikon,

Grazie per aver acquistato un prodotto Nikon. Se il prodotto Nikon acquistato richiedesse un intervento in garanzia, contatti il rivenditore o un membro della rete di assistenza autorizzata nell'area di vendita di Nikon Europe B.V. (per es. Europa/Russia/altri). Vedere i dettagli all'indirizzo:

<https://www.europe-nikon.com/support>

Per evitare ulteriori inconvenienti, consigliamo di leggere attentamente il manuale dell'utente prima di contattare il rivenditore o la rete di assistenza autorizzata.

Le apparecchiature Nikon sono garantite contro eventuali difetti di fabbricazione per un anno, a decorrere dalla data in cui è stato effettuato l'acquisto. Se durante il periodo di garanzia il prodotto risultasse difettoso a causa dei materiali utilizzati o per difetti di fabbricazione, la rete di assistenza autorizzata nell'area di vendita di Nikon Europe B.V. riparerà il prodotto, senza alcuna spesa per manodopera e ricambi, conformemente alle condizioni indicate di seguito. Nikon si riserva il diritto (a propria discrezione) di sostituire o riparare il prodotto.

1. La presente garanzia è valida solo su presentazione della scheda di garanzia debitamente compilata, e della fattura fiscale o ricevuta di acquisto indicanti la data in cui è stato effettuato l'acquisto, il tipo di prodotto e il nome del rivenditore; il tutto va presentato assieme al prodotto stesso. La Nikon si riserva il diritto di rifiutare il servizio di manutenzione gratuita per i prodotti ancora coperti da garanzia, se detti documenti non vengono presentati, o se le informazioni in essi contenute sono incomplete o illeggibili.

2. La presente garanzia non copre i seguenti casi:
- manutenzione necessaria, riparazioni o sostituzioni di componenti dovuti al normale deterioramento nel tempo.
 - modifiche per l'adattamento del prodotto ad uno scopo diverso da quello originario, come indicato nei manuali per l'utente, senza il consenso scritto della Nikon.
 - costi relativi ai trasporti e a tutti i rischi di trasporto riguardanti direttamente o indirettamente la garanzia del prodotto.
 - qualsiasi danno risultante da modifiche di vario tipo apportate al prodotto, senza il consenso scritto della Nikon, allo scopo di adattare il prodotto agli standard tecnici locali o nazionali in vigore in paesi diversi da quelli per cui il prodotto è stato originariamente costruito o destinato.
3. La presente garanzia non è applicabile nei seguenti casi:
- danni causati da un uso improprio del prodotto, comprendente (ma non limitato a) l'uso del prodotto per scopi diversi da quelli previsti dalla Nikon, negligenza rispetto alle regole d'uso e manutenzione contenute nel manuale di istruzioni, e trasgressione degli standard di sicurezza in vigore nel paese in cui questo prodotto viene installato e utilizzato.
 - danni causati da incidenti comprendenti (ma non limitati a) la presenza di fulmini, acqua, incendi, cattivo uso o negligenza.
 - alterazione, cancellazione, rimozione del modello o del numero di serie del prodotto, o impossibilità di leggerli per intero.
 - danni risultanti da riparazioni o modifiche effettuate da individui, organizzazioni o società non autorizzati.
 - presenza di difetti nei sistemi in cui questo prodotto viene integrato o con i quali viene utilizzato.

4. Questa garanzia di manutenzione tecnica non influisce sui diritti del consumatore previsti dalla legge nazionale in vigore, né sui diritti del consumatore nei confronti del rivenditore e del suo contratto di vendita/acquisto col rivenditore.

Avviso: È possibile consultare on line l'elenco dei centri di assistenza Nikon all'indirizzo (URL = <https://www.europe-nikon.com/service/>).

Nikon Europe Service Warranty Card

Card di garanzia assistenza in Europa Nikon

Nome del modello

Nikon Z 50

N. di serie

Data di acquisto

■ Nome e indirizzo del cliente

■ Rivenditore

■ Distributore

Nikon Europe B.V.
Tripolis 100, Burgerweeshuispad 101,
1076 ER Amsterdam, The Netherlands

■ Produttore

NIKON CORPORATION
Shinagawa Intercity Tower C, 2-15-3, Konan,
Minato-ku, Tokyo 108-6290 Japan

È severamente vietata la riproduzione parziale o totale di questo manuale (tranne la breve citazione negli articoli o nelle rassegne critiche) senza autorizzazione scritta da NIKON CORPORATION.

NIKON CORPORATION

© 2019 Nikon Corporation

AMA17008

Stampato in Europa



SB9I01(1H)
6MOA361H-01