



EN The pictures shown are for illustration purposes only. The actual product or app interface may vary.  
FR Les images présentées le sont à des fins d'illustration uniquement. L'interface réelle du produit ou de l'application peut varier.  
DE Die gezeigten Bilder dienen nur der Illustration. Das tatsächliche Produkt oder die App-Oberfläche kann abweichen.  
IT Le immagini sono puramente a scopo illustrativo. Il prodotto o l'app potrebbero subire modifiche.  
ES Las imágenes que se muestran son con fines ilustrativos únicamente. El producto real o la interfaz de la app puede variar.  
PL Przedstawione zdjęcia służą wyłącznie do celów ilustracyjnych. Rzeczywisty produkt lub interfejs aplikacji może się różnić.  
KO 사진은 참고용입니다. 실제 상품과 앱 인터페이스는 다를 수 있습니다.写真はイメージです.  
JP 写真はイメージです。実際の製品、アプリ画面とは異なる場合があります。  
RU Изображение только для справки. Фактический интерфейс продукта или приложения может отличаться.  
漢 圖片僅供參考。實際產品或app界面可能有差異。  
NL De getoonde afbeeldingen zijn alleen bedoeld ter illustratie. Het daadwerkelijke product kan afwijken.  
TR Gösterilen resimler yalnızca açıklama amaçlıdır. Gerçek ürün değişebilir.  
AR الصور المعروضة هي لأغراض التوضيح فقط. قد يختلف المنتج الفعلي.

## Ninebot KickScooter

- EN User Instructions
- FR Instructions d'Utilisateur
- DE Gebrauchsanweisung
- IT Manuale d'uso
- ES Instrucciones de uso
- PL Instrukcja obsługi
- KO 사용자 지침
- JP ユーザーマニュアル
- RU Инструкция пользователя
- 漢 使用說明
- NL Gebruikershandleiding
- TR Kullanıcı Kılavuzu
- AR دليل المستخدم



Welcome / Bienvenue / Herzlich willkommen / Benvenuto /  
 Bienvenidos / Witamy / 안녕하세요 / はじめに / Добро пожаловать  
 / 歡迎 / Welkom / Hoş Geldiniz / الترحيب



- EN Always wear a helmet, elbow pads and knee pads when riding.  
 FR Veuillez toujours porter un casque, des coudières et des genouillères.  
 DE Tragen Sie während der Fahrt immer einen Helm, Ellbogenschützer und Knieschoner.  
 IT indossare casco, gomitiere e ginocchiere.  
 ES Use casco, coderas y rodilleras. Lea atentamente las instrucciones antes de usar el producto.  
 PL Zawsze noś kask oraz ochraniacze łokci i kolan podczas jazdy.  
 KO 승차 시에는 항상 헬멧, 팔꿈치 패드 및 무릎 패드를 착용하십시오.  
 JP 使用時は必ずヘルメット、プロテクターを着用してください。  
 RU Всегда надевайте шлем, налокотники и наколенники при езде.  
 漢 騎行時務必戴好頭盔，護肘和護膝。  
 NL Waarschuwing: Draag altijd een helm, elleboog- en kniebeschermers tijdens het rijden.  
 TR Sürüş sırasında her zaman kask, dirseklik ve dizlik kullanın.  
 AR احرص دائما على ارتداء خوذة وواقيات للكوك والركبتين عند الركوب.

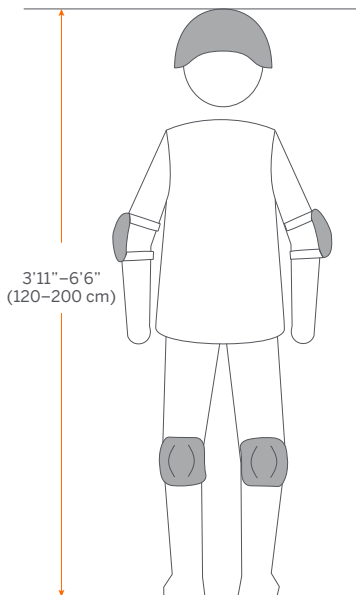

Packing List / Liste d'emballage / Packliste / Contenuto della  
 confezione / Contenido del paquete / Zawartość opakowania /  
 제품 구성 / 同封物リスト / Комплектация / 包裝清單 / Zawartość  
 opakowania / Paket Listesi / قائمة التعبئة

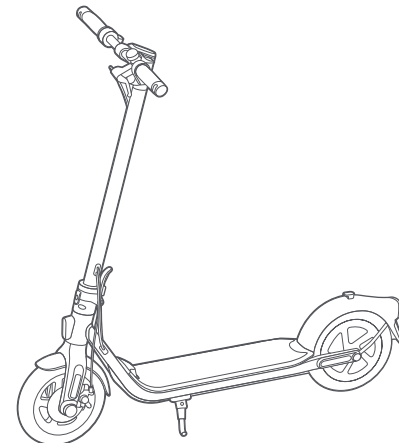

EN User Manual  
 FR Manuel de l'utilisateur  
 DE Bedienungsanleitung  
 IT Manuale d'uso  
 ES Manual del usuario  
 PL Instrukcja obsługi  
 KO 사용자 지침  
 JP ユーザーマニュアル  
 RU Инструкция пользователя  
 漢 使用說明  
 NL Gebruikershandleiding  
 TR Ürün Kılavuzu  
 AR دليل المستخدم



EN Product Manual  
 FR Manuel du Produit  
 DE Produkt-Handbuch  
 IT Manuale del prodotto  
 ES Manual del producto  
 PL Instrukcja produktu  
 KO 제품 설명서  
 JP 製品マニュアル  
 RU Руководство пользователя  
 漢 產品手冊  
 NL Producthandleiding  
 TR Ünemli Bilgiler  
 AR دليل المنتج



EN Important Information  
 FR Informations importantes  
 DE Wichtige Informationen  
 IT Informazioni importanti  
 ES Información importante  
 PL Ważne informacje  
 KO 중요한 정보  
 JP 重要な情報  
 RU Важная информация  
 漢 重要信息  
 NL Belangrijke informatie  
 TR Önemli Bilgiler  
 AR معلومات مهمة



EN Limited Warranty  
 FR GARANTIE LIMITÉE  
 DE Eingeschränkte GARANTIE  
 IT GARANZIA LIMITATA  
 ES GARANTÍA LIMITADA  
 PL Gwarancja  
 KO 보증서  
 JP 保証書  
 RU ГАРАНТИЙНЫЙ ТАЛОН  
 漢 保修手冊  
 NL Bepaalde garantie  
 TR Sınırlı Garanti  
 AR معلومات مهمة



Accessories / Accessoires / Zubehör / Accessori / Accesorios /  
Wyposażenie / 액세서리 / アクセサリー / Аксессуары / 配件 /  
Montage / Aksesuarlar / الملحقات



EN	7/64" (3mm) Hex Wrench
FR	Clé hexagonale 7/64" (3mm)
DE	7/64" (3mm) Sechskantschlüssel
IT	7/64" (3mm) Chiave esagonale
ES	Llave hexagonal 7/64" (3mm)
PL	7/64" (3mm) Klucz imbusowy
KO	7/64" (3mm) 육각 렌치
JP	7/64" (3mm)六角レンチ
RU	Шестигранный ключ на 7/64" (3 мм)
漢	7/64" (3mm)六角扳手
NL	7/64" (3mm) inbusleutel
TR	Üç milimetrik altılı anahtar
AR	مفتاح البراعي عرافة (3 مم)



EN	M5 Screw × 5
FR	Vis M5 × 5
DE	M5 Schraube × 5
IT	M5 Vite × 5
ES	Tornillos M5 × 5
PL	Śruba M5 × 5
KO	M5 나사 × 5
JP	M5 ネジ × 5
RU	Винт M5 × 5
漢	M5螺絲 × 5
NL	M5 schroef × 5
TR	M5 Vida × 5
AR	برغي 5 × M5

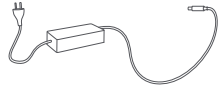

EN	Battery Charger
FR	Chargeur de batterie
DE	Batterieladegerät
IT	Caricatore batteria
ES	Cargador de baterías
PL	Ładowarka
KO	배터리 충전기
JP	充電器
RU	Зарядное устройство
漢	電池充電器
NL	Batterij oplader
TR	Şarj cihazı
AR	شاحن



EN	Valve Stem Extension
FR	Extension tige de soupape
DE	Ventilschaftverlängerung
IT	Estensione stelo valvola
ES	extensión de la toma de aire del neumático
PL	Przedłużka do zaworu
KO	밸브 스템 확장장
JP	バルブステムエクステンション
RU	Удлинитель штока клапана
漢	擴充閥桿
NL	Trekstangverlenging
TR	Valf Mili Uzatması
AR	تمديد ذراع الصمام



Assembly / Assemblage / Montage / Assemblaggio / Ensamblaje  
/ Montaż / 조립 / 組み立て / Сборка / 組裝 / Montage / Montaj  
/ التركيب

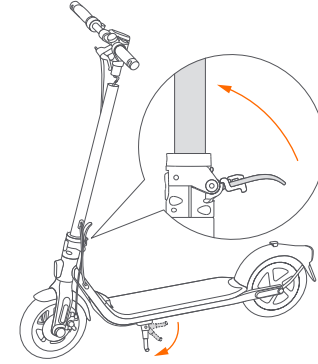

- EN Unfold the kickstand. Unfold the handlebar stem and close the quick-release lever.  
FR Déplier la béquille. Déplier la potence et fermez le levier de déblocage rapide.  
DE Klappen Sie den Ständer herunter. Klappen Sie den Lenkervorbau aus und schließen Sie den Schnellspannhebel.  
IT Abbassare il cavalletto. Aprire lo stelo del manubrio e chiudere la leva di sgancio rapido.  
ES Despliega la pata de cabra. Despliegue el vástago del manillar y cierre la palanca de cierre rápido.  
PL Następnie rozłóż podnóżek hulajnogii. Rozłóż kolumnę kierownicy i zamknij dźwignię szybkiego zwalniania.  
KO 그리고 나서 받침 다리를 펼치세요. 손잡이 부분을 펼치세요. quick-release (퀵 릴리즈) 레버를 닫습니다.  
JP キックスタンドを立てます。ステムを展開，クイックリリースレバーを閉じて。  
RU Затем разверните подставку.Достаньте шток. Закройте рычаг быстрого высвобождения.  
漢 打開停車支架。豎起豎管，關閉快拆桿。  
NL klap de standaard uit. Vouw de stuurstang uit en sluit de quick-releasehendel.  
TR Destek ayağını açın. Direği açın ve hızlı serbest bırakma kolunu kapatın.  
AR

افتح دواسة الدراجة. افتح الذراع وأغلق ذراع التحديد السريع.

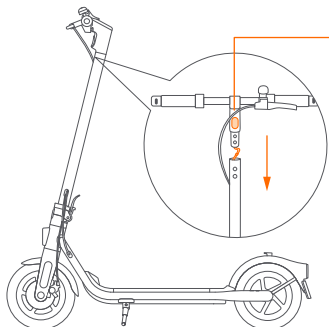

EN Headlight  
 FR Feu avant  
 DE Scheinwerfer  
 I T Faro  
 ES Faro delantero  
 PL Reflektor przedni  
 KO 헤드라이트  
 JP ヘッドライト  
 RU Передняя фара  
 漢 頭燈  
 NL Koplamp  
 TR Far  
 AR المصباح الأمامي

- 2 EN Slide the handlebar onto the stem with the headlight facing forward. **\* Make sure that the wires inside the handle and the stem are connected.**
- FR Faites glisser le manche dans le tronc. Le feu avant doit être fixé en face. **\* Assurez-vous que les fils à l'intérieur de la poignée et la tige sont connectés.**
- DE Schieben Sie den Griff auf den Lenkervorbau. Der Scheinwerfer zeigt nach vorne. **\* Stellen Sie sicher, dass die Drähte im Inneren des Griffs und des Vorbaus verbunden sind.**
- I T Collegare saldamente i fili all'interno della manubrio e dello stelo. Far scorrere l'impugnatura sullo stelo, con il faro diretto verso l'esterno.
- ES Acopla el manillar a la barra. El faro delantero mirando hacia delante. **\* Asegúrese de que los cables del interior del mango y el vástago estén conectados.**
- PL Nasuń kierownicę na kolumnę kierownicy. Reflektor powinien znajdować się z przodu. **\* Upewnij się, że przewody wewnątrz uchwytu i trzpienia są połączone.**
- KO 핸들바를 핸들봉에 밀어 넣습니다. **\* 핸들바 및 핸들봉 양쪽 배선이 연결되어 있는지 확인 해주세요.**
- JP ハンドルをステムにスライドさせます。ヘッドライト側を前方に向けます。 **\* ハンドル内部のワイヤーとステムが接続されていることを確認してください。**
- RU Вставьте руль в шток. Фара находится спереди. **\* Убедитесь, что провода внутри руля и выноса соединены.**
- 漢 把橫把滑入豎管中。前燈應朝前方。 **\* 請確保車頭與立管內的電源線是連接狀態。**
- NL Schuif het stuur en de kabels in de stuurstang met de koplamp naar voren. **\* Zorg dat de kabels in het stuur en de stuurstang zijn verbonden.**
- TR Gidonu ve kabloları, far ileriye bakacak şekilde direğe doğru kaydırın. **\* Direğin ve gövdenin içindeki tellerin birbirine bağlı olduğundan emin olun.**
- AR ممر المقود والأسلاك في الجذع مع توجيه المصباح الأمامي للأمام. **\* تأكد من توصيل الأسلاك داخل المقبض والذراع.**

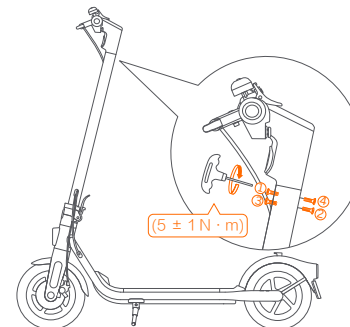

- 3 EN Install the 4 screws in order (two on each side) with the included hex wrench.
- FR Installez quatre vis (deux de chaque côté) avec la clé hexagonale incluse.
- DE Ziehen Sie die 4 Schrauben der Reihe nach (zwei auf jeder Seite) mit dem mitgelieferten Sechskantschlüssel an.
- I T Installare le quattro viti (due su ciascun lato) con la chiave esagonale inclusa nella confezione.
- ES Aprieta los cuatro tornillos (dos a cada lado) con la llave hexagonal incluida.
- PL Za pomocą załączonego klucza imbusowego wkręć cztery śruby (po dwie z każdej strony).
- KO 포장 구성품 내 포함되어 있는 육각렌치로 4개의 나사(양쪽에 각2개)를 고정합니다.
- JP 付属の六角レンチを使用して4本のネジ (両側に2本ずつ)を取り付けます。
- RU Установите 4 винта (по 2 с каждой стороны) с помощью прилагаемого шестигранного ключа.
- 漢 使用包裝箱內的六角扳手鎖緊四個螺絲 (每側各兩個)。
- NL Monteer de 4 schroeven in volgorde (twee aan elke kant) met de meegeleverde inbusleutel.
- TR 4 vidayı (her iki tarafta ikişer adet) ürünle birlikte verilen altıgen anahtarla sırayla takın.
- AR قم بتثبيت 4 مسامير بالترتيب (اثنان على كل جانب) باستخدام مفتاح الربط السداسي المضمن.



Activation / Activation / Aktivierung / Attivazione / Activación /  
Aktywacja / 활성화 / アクティベーション / активация / 激活 /  
Activering / Etkinleştirme / التنشيط

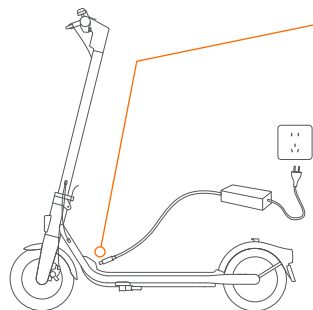

- EN Charge Port
- FR Port de charge
- DE Ladeanschluss
- IT Porta di ricarica
- ES Puerto de carga
- PL Gniazdko ładowania
- KO 충전 포트
- JP チャージポート
- RU Порт зарядки
- 漢 充電埠
- NL Oplaadpoort
- TR Şarj Portu
- AR منفذ الشحن

- 1 EN Charge the KickScooter for three seconds to activate the battery before the first use.  
FR Chargez le KickScooter pendant trois secondes pour activer la batterie avant la première utilisation.  
DE Laden Sie den KickScooter vor der ersten Benutzung drei Sekunden lang auf, um den Akku zu aktivieren.  
IT Caricare il KickScooter per tre secondi per attivare la batteria prima di utilizzarlo per la prima volta.  
ES Cargue el KickScooter durante tres segundos para activar la batería antes del primer uso.  
PL Przed pierwszym użyciem ładuj KickScooter przez trzy sekundy, aby aktywować akumulator.  
KO 처음 사용하기 전에 킥보드를 3초 동안 충전하여 배터리를 활성화합니다.  
JP 最初に使用する前に、KickScooterを3秒間充電して、バッテリーをアクティベートしてください。  
RU Перед первым использованием зарядите KickScooter в течение трех секунд, чтобы активировать аккумулятор.  
漢 首次使用前，充電3秒以喚醒電池。  
NL Laad de KickScooter drie seconden op om de accu te activeren voor het eerste gebruik.  
TR İlk kullanımdan önce pilin etkinleştirme için KickScooter'ı üç saniye şarj edin.  
AR شحن KickScooter لمدة ثلاث ثوانٍ لتنشيط البطارية قبل الاستخدام الأول.

- 2 EN An inactivated KickScooter will keep beeping when turned on, and its speed is limited to 15 km/h (9.3 mph).  
FR Une trottinette inactivée continuera à émettre des bips lorsqu'elle est allumée et sa vitesse est limitée à 15 km/h (9.3 miles/h).  
DE Ein inaktiver Roller pfeift beim Einschalten weiter und seine Geschwindigkeit ist auf 15 km / h begrenzt.  
IT Un monopattino disattivato continuerà a suonare quando viene acceso, e la sua velocità è limitata a 15 km/h (9.3 mph).  
ES Un patinete inactivo seguirá pitando cuando se encienda, y su velocidad se limita a 15 km/h (9.3 mph).  
PL Nieaktywna hulajnoga po włączeniu będzie wydawała dźwięk, a jej prędkość będzie ograniczona do 15 km/h (9,3 mph).  
KO 미 활성화 제품 전원ON 상태에서 연속적으로 "디" 알람음이 나며, 최고속도 15 km/h로 제한됩니다.  
JP キックスクーターの電源を入れた後はピープ音が鳴り続け、15km/hの速度制限がかかります。  
RU Инактивированный электросамокат будет продолжать издавать звуковые сигналы при включении, а его скорость ограничена до 9,3 миль в час (15 км / ч).  
漢 未激活的滑板車開機後，會有持續「噠」聲提示，且限速15km/h。  
NL Een niet-geactiveerde KickScooter zal blijven piepen wanneer deze wordt ingeschakeld en de snelheid is beperkt tot 15 km/u (9.3 mph).  
TR Devre dışı bırakılmış bir KickScooter açıldığında bip sesi çıkmaya devam eder ve hızı 15 km/sa (9.3 mil/sa) ile sınırlıdır.  
AR سيستم KickScooter غير النشط في إصدار صوت صغير عند تشغيله، وتقتصر سرعته على 15 كم/الساعة (9.3 ميل في الساعة).

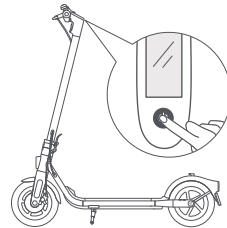

- 3 EN Scan the QR code to download the Segway-Ninebot app to register or log in.  
FR Scannez le code QR pour télécharger l'application mobile Segway-Ninebot et inscrivez-vous/connectez-vous.  
DE Scannen Sie den QR-Code, um die Segway-Ninebot-App herunterzuladen und sich zu registrieren oder anzumelden.  
IT Scansiona il codice QR per scaricare l'app Segway-Ninebot e registrati o accedi.  
ES Escanea el código QR para descargar la aplicación Segway-Ninebot y registrarse o iniciar sesión.  
PL Zeskanuj kod QR, aby pobrać aplikację Segway-Ninebot i zarejestrować się lub zalogować.  
KO QR코드 스캔하여 Segway-Ninebot App 다운로드 후 가입 및 로그인 할 수 있습니다.  
JP QRコードをスキャンしてSegway-Ninebotアプリをダウンロードし、登録/ログインします。  
RU Отсканируйте QR-код, чтобы загрузить приложение Segway-Ninebot и зарегистрироваться / войти.  
漢 掃描二維碼下載Segway-Ninebot App，並註冊/登錄。  
NL Scan de QR-code om de Segway-Ninebot app te downloaden en te registreren/in te loggen.  
TR Segway-Ninebot uygulamasını indirmek ve kaydolmak/oturum açmak için QR kodu tarayın.  
AR امسح رمز الاستجابة السريعة ضوئياً لتنزيل تطبيق Segway-Ninebot والتسجيل/تسجيل الدخول.

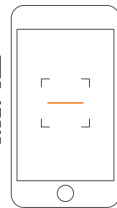

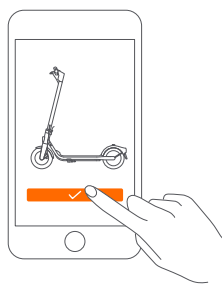
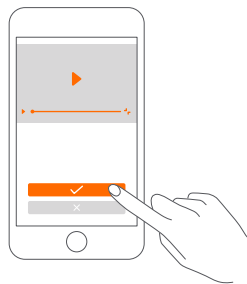
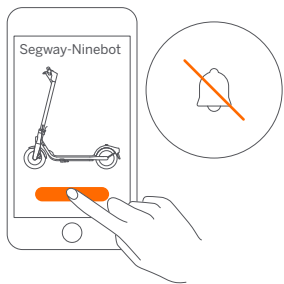

- 4 EN Click "Search vehicle" and pair with your KickScooter.
- FR Cliquez sur «Rechercher un véhicule» et associez-le pour vous connecter à votre trottinette.
- DE Klicken Sie auf "Fahrzeug suchen" und koppeln Sie, um sich mit Ihrem KickScooter zu verbinden.
- IT Fai clic su "Cerca veicolo" e procedi con l'associazione per connettere il tuo monopattino.
- ES Haga click en "Buscar vehículo" y empareje para conectar a su patinete.
- PL Kliknij „Wyszukaj pojazd” i połącz się z hulajnogą.
- KO 검색 클릭하여 주변 제품을 연결하세요.
- JP 「デバイスサーチ」ボタンをクリックし、お持ちの製品をペアリングして接続します。
- RU Нажмите «Поиск скутера» и выберите пару для подключения к вашему электросамоду.
- 漢 點擊「搜索設備」，然後配對連接滑板車。
- NL Klik op "Search vehicle" en koppel met uw KickScooter.
- TR Araç ara"ya tıklayın ve KickScooter'inizla eşleştirin.
- AR انقر على "البحث عن مركبة" وقيم بالاقتران مع KickScooter الخاص بك.

- 5 EN Follow the instructions to watch the Riding Safety video.
- FR Suivez les instructions pour visionner la vidéo sur la sécurité de conduite.
- DE Befolgen Sie die Anweisungen, um die Fahrsicherheit zu überprüfen.
- IT Segui le istruzioni per vedere il video sulla Sicurezza di Guida.
- ES Siga las instrucciones para ver la Seguridad de Conducción.
- PL Postępuj zgodnie z instrukcjami dotyczącymi bezpieczeństwa jazdy.
- KO 안내 메시지에 따라 운전 지침 확인하세요.
- JP 案内に従って操作ガイドをご覧ください。
- RU Следуйте инструкциям, чтобы посмотреть руководство езды.
- 漢 根據提示觀看駕駛指南。
- NL Volg de instructies om de Riding Safety te bekijken.
- TR Sürüş Güvenliğinden emin olmak için talimatları izleyin.

اتبع التعليمات للحفاظ على السلامة أثناء الركوب.

- 6 EN Click to activate the KickScooter.
- FR Cliquez pour activer la trottinette.
- DE Klicken Sie hier, um den Roller zu aktivieren.
- IT Fare click per attivare il monopattino.
- ES Haga click para activar el patinete.
- PL Kliknij, aby aktywować hulajnogę.
- KO 전동킥보드 활성화.
- JP クリックしてキックスクーターの電源を入れます。
- RU Нажмите, чтобы активировать электросамодат.
- 漢 激活滑板車。
- NL Klik om de KickScooter te activeren.
- TR KickScooter'i etkinleştirmek için dokunun.
- AR انقر لتنشيط KickScooter.

- EN Additional and/or supplemental warnings and instructions on how to use the product are also in the Segway Ninebot app, and such information and/or notice is part of the user materials that an user shall know and learn.
- FR Des avertissements et des instructions supplémentaires et/ou complémentaires sur la façon d'utiliser le produit se trouvent également dans l'application Segway Ninebot, et ces informations et/ou avis font partie des documents d'utilisation qu'un utilisateur doit connaître et apprendre.
- DE Zusätzliche und/oder ergänzende Warnungen und Anweisungen zur Verwendung des Produkts sind auch in der Segway Ninebot-App aufgeführt, und solche Informationen und/oder Hinweise sind Teil der Benutzermaterialien, die ein Benutzer kennen und lernen muss.
- IT Avvertenze e istruzioni aggiuntive e/o supplementari su come utilizzare il prodotto si possono anche trovare nell'app Segway Ninebot. Tali informazioni e/o avvisi fanno parte dei materiali per l'utente che l'utente deve conoscere e apprendere.
- ES Las advertencias e instrucciones adicionales y/o complementarias sobre cómo usar el producto también se encuentran en la aplicación Segway Ninebot, y dicha información y/o aviso es parte de los materiales del usuario que un usuario debe conocer y aprender.
- PL Dodatkowe ostrzeżenia/ instrukcje dotyczące korzystania z produktu są również szczegółowo opisane w aplikacji Segway Ninebot. Użytkownik powinien zapoznać się z takimi informacjami/ ostrzeżeniami.
- KO 제품 사용 방법에 대한 추가 및/또는 추가 경고 및 지침도 Segway Ninebot 앱에 있으며, 이러한 정보 및/또는 알림은 사용자가 알고 숙지해야 할 사용자 자료의 일부입니다.
- JP 製品の使用方法に関する追加および/または補足的な警告および指示もSegway Ninebotアプリにあり、そのような情報および/または通知は、使用者が知って学習するユーザー資料の一部です。
- RU Дополнительные и/или вспомогательные предупреждения и инструкции по использованию изделия также приведены в приложении Segway Ninebot, и такая информация и/или уведомление являются частью пользовательских материалов, которые пользователь должен знать и изучать.
- 漢 有關滑板車使用說明的補充或警告資訊，請在使用本產品時，通過九號出行APP查閱詳細內容！
- NL Aanvullende waarschuwingen en instructies met betrekking tot het gebruik van het product zijn ook beschikbaar in de Segway Ninebot-app, en dergelijke informatie en/of kennisgevingen zijn onderdeel van de gebruikersdocumenten die een gebruiker moet leren en kennen.
- TR Ürünün nasıl kullanılacağına ilişkin ek ve/veya tamamlayıcı uyarılar ve talimatlar Segway Ninebot uygulamasında da bulunmaktadır ve bu tür bilgiler ve/veya bildirimler, kullanıcının bilmesi ve öğrenmesi gereken kullanıcı materyallerinin bir parçasıdır.
- AR توجد أيضًا تحذيرات وإرشادات إضافية و/أو تكميلية حول كيفية استخدام المنتج في تطبيق Segway Ninebot، وتعدّ هذه المعلومات وأو الإشعار جزءًا من مواد المستخدم التي يجب أن يعرفها المستخدم ويتعلمها.



# How to Ride / Comment conduire / So fahren Sie / Come guidare / Cómo conducir / Jak jeździć / 타는 방법 / 乗り方 / Обучение езде / 如何騎乘 / Hoe te rijden / Hoe te rijden / طريقة الركوب

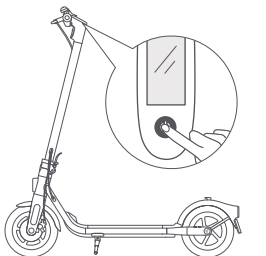

- 1 EN Power on the KickScooter.  
FR Allumez la trottinette.  
DE Schalten Sie den Roller ein.  
IT Accendere lo scooter.  
ES Encienda el patinete.  
PL Włącz zasilanie.  
KO 전원 버튼을 누르세요.  
JP キックスクーターの電源を入れます。  
RU Включите скутер.  
漢 滑板車開機。  
NL Zet de KickScooter aan.  
TR KickScooter'i açın ve bir hız modu seçin.  
AR قم بتشغيل KickScooter.



- 2 EN Stand on the footboard with one foot and push off with the other foot to start gliding.  
FR Tenez-vous sur le repose-pied avec un pied et poussez avec votre autre pied pour commencer à rouler.  
DE Stellen Sie einen Fuß auf das Trittbrett und stoßen Sie sich mit dem anderen Fuß ab, um loszugleiten.  
IT Appoggiarsi sul poggiapiedi con un piede e spingere con l'altro piede per partire.  
ES Coloque un pie sobre la plataforma y empuje con el otro pie para empezar a rodar.  
PL Aby zacząć jazdę, stań jedną nogą na podeście i odepchnij się drugą nogą.  
KO 한 발로 발판 위에 서서 다른 발로 밀어 활주를 시작합니다.  
JP フットレストを片足で立て、足で押して滑り始めます。  
RU Чтобы начать движение, встаньте на подставку скутера одной ногой и оттолкнитесь другой.  
漢 單腳站立在踏板上，另外一隻腳向後蹬地，開始滑行。  
NL Ga met één voet op de voetenplank staan en zet af met uw andere voet om te gaan rollen.  
TR Bir ayağınızı ayaklık üzerinde tutun ve diğer ayağınızla zemini iterek kaymaya başlayın.  
AR قف على دواسة القدم بقدم واحدة وادفع بالقدم الأخرى لبدء الانزلاق.

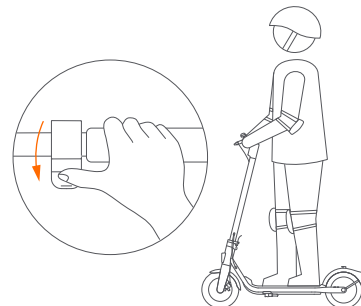

- 3 EN Put both feet on the footboard and stand stably. Press the throttle to speed up when you are balanced. **Note: For your safety, the motor will not engage until the KickScooter reaches 3 km/h (1.9 mph). Set the start speed (0–3.1 mph [0–5 km/h]) via the Segway-Ninebot app (for 051201A / 051202A / 051203A / 051201U / 051202U / 051203U only).**  
FR Placez votre autre pied sur le repose-pied pour assurer la stabilité des deux pieds. Appuyez sur l'accélérateur de la main droite pour accélérer lorsque vous avez trouvé votre équilibre. Remarque : pour assurer votre sécurité, le moteur ne s'embranchera pas jusqu'à ce que la trottinette atteigne la vitesse 3 km/h (1.9 mph). Réglez la vitesse de démarrage (de 0 à 3.1 mph [de 0 à 5 km/h]) via l'application Segway-Ninebot (uniquement pour 051201A / 051202A / 051203A / 051201U / 051202U / 051203U).  
DE Stellen Sie beide Füße auf das Trittbrett, um sie stabil zu halten. Drücken Sie den Gashabel, um zu beschleunigen, sobald Sie im Gleichgewicht sind. Hinweis: Zu Ihrer Sicherheit setzt der Motor erst ein, wenn der Roller eine Geschwindigkeit von 3 km/h (1.9 mph) erreicht hat. Stellen Sie die Startgeschwindigkeit (0-3.1 mph [0-5 km/h]) über die Segway-Ninebot-App ein (nur für 051201A / 051202A / 051203A / 051201U / 051202U / 051203U).  
IT Mettere entrambi i piedi sul poggiapiedi per mantenerli entrambi stabili. Premere l'acceleratore a destra per accelerare quando si è bilanciati. Nota: per la propria sicurezza, il motore non si collega fino a quando il monopattino non raggiunge i 3 km/h (1.9 mph). Imposta la velocità iniziale (0–5 km/h [0–3.1 mph]) tramite l'app Segway-Ninebot (solo per 051201A / 051202A / 051203A / 051201U / 051202U / 051203U).  
ES Coloque ambos pies sobre la plataforma para mantenerse estable. Pulse el acelerador con la mano derecha para acelerar cuando esté en equilibrio. Tenga en cuenta que, por su seguridad, el motor no se activará hasta que el patinete alcance una velocidad de 3 km/h (1.9 mph). Configure la velocidad de inicio (0 a 5 km/h [0 a 3.1 mph]) a través de la aplicación Segway-Ninebot (solo para 051201A / 051202A / 051203A / 051201U / 051202U / 051203U).  
PL Połóż drugą nogę na podeście w taki sposób, aby obie stopy były stabilne. Po osiągnięciu równowagi przyspiesz, naciskając manetkę po prawej stronie. UWAGA: Ze względów bezpieczeństwa silnik nie zacznie działać, dopóki hulajnoga nie osiągnie prędkości 3 km/h (1.9 mph). Ustaw prędkość początkową (0–3,1 mph [0–5 km/h]) za pomocą aplikacji Segway-Ninebot (tylko dla 051201A / 051202A / 051203A / 051201U / 051202U / 051203U).  
KO 다른 쪽 발을 발판에 놓아 양 발의 안정성을 유지하세요. 균형이 잡히면 오른쪽조절판을 눌러 속도를 높입니다. 참고하세요. 안전을 위해 스쿠터가 1.9 mph (3 km/h)에 도달 시까지는 모터가 작동하지 않습니다. Segway-Ninebot 앱(051201A / 051202A / 051203A / 051201U / 051202U / 051203U 전용)을 통해 시작 속도(0–5km/h[0–3.1mph])를 설정하십시오.

JP 3 両足を安定した状態に保つために、片側の足をもう一方の足の上に置きます。バランスをとっている時にスピードアップするには、右手のスロットルを押してください。注：安全のため、モーターはスクーターが3km/h に達するまで作動しません。Segway-Ninebotアプリを使用して、開始速度 (0~3.1 mph [0~5 km/h]) を設定します (051201A / 051202A / 051203A / 051201U / 051202U / 051203Uのみ)。

RU Поставьте вторую ногу на подставку скутера, чтобы обе ноги были стабильны. Нажмите на рычаг газа на правой рукоятке, чтобы постепенно набирать скорость при достижении балансировки. Примечание: в целях Вашей безопасности мотор не включается до тех пор, пока скутер не достигнет 1.9 миль/ч (3 км/ч). Установите начальную скорость (0-5 км/ч [0-3,1 миль/ч]) с помощью приложения Segway-Ninebot (только для 051201A / 051202A / 051203A / 051201U / 051202U / 051203U).

漢 另一隻腳踏在踏板，雙腳保持穩定。保持平衡後，輕按右手油門進行加速。請注意，為了您的安全，在滑板車速度達到 1.9 英里 / 小時 (3 km/h) 前，馬達不會啟動。可通過九號出行APP設定啟動速度 (0~5 km/h)，僅051201A / 051202A / 051203A / 051201U / 051202U / 051203U支援)。

NL Ga met beide voeten stabiel op de voetenplank staan. Druk op de gashendel en hou deze ingedrukt om te versnellen.\* De motor wordt pas geactiveerd wanneer de snelheid 3 km/u (1,9 mph) bereikt. Stel de startsnelheid in (0-5 km/u [0-3,1 mph]) via de Segway-Ninebot-app (alleen voor 051201A / 051202A / 051203A / 051201U / 051202U / 051203U).

TR Her iki ayağınızı da ayaklığa koyun ve sabit durun. Hızlanmak için gaz mandalını basılı tutun.\* Hız 3 km/sa (1,9 mil/sa) hizına ulaşana kadar motor devreye girmeyecektir. Segway-Ninebot uygulaması aracılığıyla başlangıç hızını (0-5 km/sa [0-3,1 mil/sa]) ayarlayın (yalnızca 051201A / 051202A / 051203A / 051201U / 051202U / 051203U içindir).

AR ضع كلا القدمين على دواسة القدم وقف بثبات. اضغط مع الاستمرار على الخانق لزيادة السرعة. \* لن يتم تشغيل المحرك حتى تصل السرعة إلى 3 كم/الساعة (1.9 ميل في الساعة) اضغط سرعة البدء (0-5 كم/الساعة [0-3.1 ميل في الساعة]) عبر تطبيق Segway-Ninebot (للطراز 051201A / 051202A / 051203A / 051201U / 051202U / 051203U فقط).

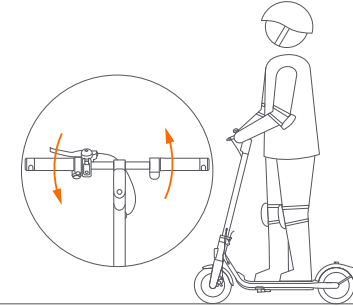

- 4 EN Slow down by releasing the throttle and squeezing the brake lever. The rear light flashes when braking. (The rear light of 051201D, 051202D and 051203D stays on when braking.)
- FR Ralentez en lâchant l'accélérateur, et freinez en appuyant sur le levier de frein. Le feu arrière clignote lors du freinage. (Le feu arrière du 051201D, 051202D et 051203D reste allumé lors du freinage.)
- DE Verringern Sie die Geschwindigkeit, indem Sie das Gaspedal loslassen und den Bremshebel betätigen. Das Rücklicht blinkt beim Bremsen. (Das Rücklicht von 051201D, 051202D und 051203D bleibt beim Bremsen an.)
- IT Rallentare rilasciando l'acceleratore, e frenare premendo la leva del freno. La luce posteriore lampeggia in frenata. (La luce posteriore di 051201D, 051202D e 051203D rimane accesa durante la frenata.)
- ES Para reducir la velocidad, suelte el acelerador, y frene apretando la palanca de freno. La luz trasera parpadea al frenar. (La luz trasera de 051201D, 051202D y 051203D permanece encendida al frenar.)
- PL Zmniejsz prędkość, zwalniając manetkę; hamuj ściskając dźwignię hamulca. Tylny światło miga podczas hamowania. (Tylny światło 051201D, 051202D i 051203D pozostaje włączone podczas hamowania.)
- KO 조절판에서 손을 떼어 속도를 줄입니다; 그리고 브레이크 레버를 잡으면 멈춥니다. 제동시 후방 표시등이 깜빡입니다. (제동 시 051201D, 051202D 및 051203D의 후미등이 계속 켜져 있습니다.)
- JP スロットルを離してゆっくりと下ろします。ブレーキレバーを引いてブレーキをかけます。ブレーキをかけると、リアライトが点滅します。(051201D、051202D、051203Dのリアランプはブレーキ時に点灯します)
- RU Сбавьте скорость, отпустив рычаг газа; и тормозите, нажимая на тормозной рычаг. Задний фонарь мигает при торможении. (Задний фонарь моделей 051201D, 051202D и 051203D остается включенным при торможении.)
- 漢 鬆開油門進行減速，然後輕壓剎車桿以剎車。制動時，尾燈閃爍。(剎車時，051201D、051202D 和 051203D 的車尾燈保持亮起。)
- NL Rem af door de gashendel los te laten en/of in de remhendel te knijpen. Het achterlicht knippert bij het remmen. (Het achterlicht van 051201D, 051202D en 051203D blijft branden tijdens het remmen.)
- TR Gaz mandalını bırakarak ve fren kolunu sıkarak yavaşlayın. Fren yapılıken arka ışık yanıp söner. (051201D, 051202D ve 051203D modellerinin arka lambası fren yapılıken yanık kalır.)
- AR خفف سرعتك عن طريق تحرير دواسة الوقود و/أو الضغط على أذرع الفرامل. (تبقى الإضاءة الخلفية لـ 051201D و 051202D و 051203D قيد التشغيل عند الفرملة.)



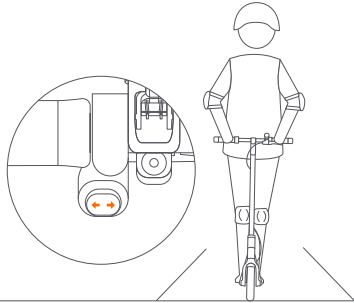

- 5 EN When turning left or right, press the “←” (left) or “→” (right) switch on the direction indicator switch. Then the direction indicator will flash regularly which can be turned off by pressing the corresponding switch again.
- FR Lorsque vous tournez à gauche ou à droite, appuyez sur le commutateur « ← » (gauche) ou « → » (droite) sur le commutateur d'indicateur de direction. Ensuite, l'indicateur de direction clignotera régulièrement, ce qui peut être désactivé en appuyant à nouveau sur l'interrupteur correspondant.
- DE Drücken Sie beim Abbiegen nach links oder rechts den Schalter „←“ (links) oder „→“ (rechts) am Blinkerschalter. Dann blinkt die Fahrtrichtungsanzeige regelmäßig, was durch erneutes Drücken des entsprechenden Schalters ausgeschaltet werden kann.
- IT Quando si gira a sinistra o a destra, premere l'interruttore “←” (sinistra) o “→” (destra) sull'interruttore dell'indicatore di direzione. Quindi l'indicatore di direzione lampeggerà regolarmente, che può essere spento premendo nuovamente l'interruttore corrispondente.
- ES Cuando gire a la izquierda o a la derecha, presione el interruptor “←” (izquierda) o “→” (derecha) en el botón del indicador de dirección. A continuación, el indicador de dirección parpadeará de forma periódica. Para apagarlo, se debe presionar nuevamente el botón correspondiente.
- PL Skrecając w lewo lub w prawo, nacisnąć przelącznik „←” (w lewo) lub „→” (w prawo) na przelączniku kierunkowskazów. Następnie kierunkowskaz będzie migał regularnie, co można wyłączyć, ponownie naciskając odpowiedni przelącznik.
- KO 좌회전 또는 우회전 시 방향 표시등 스위치의 “←”(좌) 또는 “→”(우) 스위치를 누르십시오. 그러면 방향 표시등이 규칙적으로 깜박이고 해당 스위치를 다시 누르면 끌 수 있습니다.
- JP 左右に曲がるときは、方向インジケータスイッチの「←」（左）または「→」（右）を押してください。その後、方向インジケータが一定のリズムで点滅します。同じスイッチを再度押すと、方向インジケータが消灯します。
- RU При повороте влево или вправо нажмите кнопку “←” (влево) или “→” (вправо) на переключателе указателя поворота. После этого начнет регулярно мигать указатель поворота, который можно выключить повторным нажатием соответствующего переключателя.
- 漢 按下方向燈開關上的「←」（左轉）或「→」（右轉）按鍵，方向燈亮起並閃爍，再次按下按鍵後方向燈熄滅。
- NL Wanneer u naar links of rechts draait, drukt u op de schakelaar “←” (links) of “→” (rechts) op de richtingaanwijzerschakelaar. Daarna knippert de richtingaanwijzer regelmatig, die kan worden uitgeschakeld door nogmaals op de bijbehorende schakelaar te drukken.
- TR Sola veya sağa dönüş yaparken yön sinyali düğmesi üzerindeki “←” (sol) veya “→” (sağ) düğmesine basın. Ardından, yön sinyali düzenli şekilde yanıp söner ve ilgili düğmeye tekrar basılarak kapatılabilir.
- AR عند الاستدارة إلى اليسار أو اليمين، اضغط على مفتاح “←” (اليسار) أو على “→” (اليمين) على مفتاح مؤشر الاتجاه. ثم سيومض مؤشر الاتجاه بانتظام ويمكن إيقاف تشغيله بالضغط على المفتاح المقابل مرة أخرى.

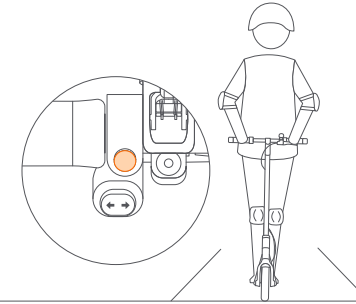

- 6 EN Users of F2 Pro can use horn by pressing the Horn Button above the Direction Indicator Switch. (Please use horn properly.)
- FR Les utilisateurs de F2 Pro peuvent utiliser le klaxon en appuyant sur le bouton klaxon au-dessus du commutateur d'indicateur de direction. (Veuillez utiliser le klaxon correctement.)
- DE Benutzer von F2 Pro können die Hupe verwenden, indem sie die Hupentaste über dem Blinkerschalter drücken. (Bitte verwenden Sie die Hupe richtig.)
- IT Gli utenti di F2 Pro possono utilizzare il clacson premendo il pulsante del clacson sopra l'interruttore dell'indicatore di direzione (Si prega di utilizzare il clacson correttamente).
- ES Los usuarios de F2 Pro pueden usar la bocina presionando la bocina que está encima del interruptor del indicador de dirección. (Utilice la bocina correctamente).
- PL Użytkownicy F2 Pro mogą używać klaksonu, naciskając przycisk klaksonu nad przelącznikiem kierunkowskazów. (Proszę używać klaksonu prawidłowo.)
- KO F2 Pro 사용자는 방향 표시등 스위치 위의 경음기 버튼을 눌러 경음기를 사용할 수 있습니다. (경음기는 올바르게 사용하세요.)
- JP F2 Proの使用者は、方向インジケータスイッチの上にあるホーンボタンを押して、ホーンを鳴らすことができます。(ホーンは正しく使ってください)。
- RU Пользователи F2 Pro могут использовать звуковой сигнал, нажав кнопку звукового сигнала над переключателем указателей поворота. (Используйте звуковой сигнал надлежащим образом.)
- 漢 F2 Pro 使用者可按下方向指示燈開關上方的「喇叭」按鈕來使用喇叭。(請適當使用喇叭。)
- NL Gebruikers van F2 Pro kunnen claxon gebruiken door op de claxonknop boven de richtingaanwijzerschakelaar te drukken. (Gebruik de hoorn op de juiste manier.)
- TR F2 Pro kullanıcıları, Yön Sinyali Düğmesinin üzerindeki Korna Düğmesine basarak korna çalabilir. (Lütfen kornayı gerektiğinde kullanın.)
- AR يمكن لمستخدمي F2 Pro استخدام البوق بالضغط على زر البوق أعلى مفتاح مؤشر الاتجاه. (يرجى استخدام البوق بشكل صحيح.)

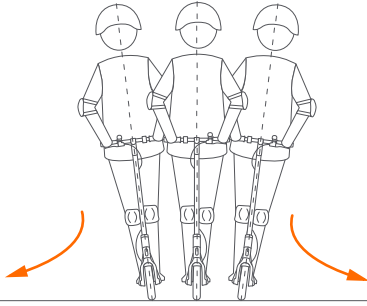

- 7 EN To turn, shift your body and turn the handlebar slightly.  
 FR Pour tourner, déplacez le poids de votre corps et tournez doucement le manche.  
 DE Verlagern Sie beim Abbiegen Ihr Körpergewicht und drehen Sie den Lenker leicht.  
 I T Per svoltare, spostare il peso del corpo e girare leggermente il manubrio.  
 ES Para girar, incline el cuerpo y gire ligeramente el manillar.  
 PL Aby skręcić, przenieś ciężar ciała i lekko skreć kierownicę.  
 KO 회전을 하려면 몸의 중심을 이동하면서 핸들을 천천히 돌립니다.  
 J P 回転するには体重移動を行い、ハンドルをわずかに回します。  
 RU Чтобы повернуть, переместите вес Вашего тела и слегка поверните руль.  
 漢 轉向時需將身體重心略微向轉向方向傾斜，並緩慢轉動把手。  
 NL Om te sturen verandert u uw lichaamshouding en draait u licht het stuur.  
 TR Dönmek için vücudunuzu yatırın ve gidonu hafifçe çevirin.  
 AR للاستدارة، حرك جسمك وأدر المقود قليلاً.

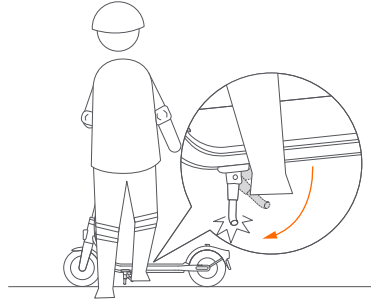

- 8 EN Put down the kickstand.  
 FR Abaissez la béquille lors du stationnement.  
 DE Stellen Sie den Ständer beim Parken ab.  
 I T Abbassa il cavalletto quando parcheggi.  
 ES Baje el pata de cabra al estacionar.  
 PL Postaw podnóżek podczas parkowania.  
 KO 스탠드를 내려 주차하세요.  
 J P キックスタンドを立てます。  
 RU Опустите подставку.  
 漢 將支架放下。  
 NL Klap de standaard uit.  
 TR Destek ayağını indirin.  
 AR ضع دواسة الدراجة.



## Charging / Charge / Aufladen / Ricarica / Cargar la batería / Ładowanie / 충전 / 充電 / Зарядка / 充電器連接 / Oplader / Şarj etme / لشحن

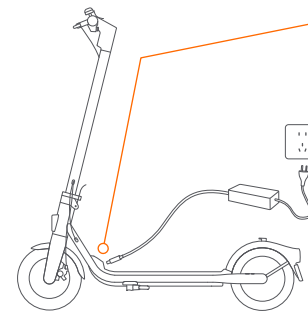

- EN Charge Port  
 FR Port de charge  
 DE Ladeanschluss  
 I T Porta di ricarica  
 ES Puerto de carga  
 PL Gniazdko ładowania  
 KO 충전 포트  
 J P チャージポート  
 RU Порт зарядки  
 漢 充電埠  
 NL Opladpoort  
 TR Şarj Portu  
 AR منفذ الشحن

- EN Your KickScooter is fully charged when the LED on the charger changes from red (charging) to green (trickle charge).  
 FR Votre trotinette est complètement chargée lorsque la LED du chargeur passe du rouge (charge) au vert (charge lente).  
 DE Ihr KickScooter ist vollständig aufgeladen, wenn die LED am Ladegerät von rot (Laden) zu grün (Erhaltungsladen) wechselt.  
 I T Il monopattino è completamente carico quando il LED sul caricabatterie passa da rosso (ricarica in corso) a verde (ricarica completata).  
 ES Su patinete estará completamente cargado cuando la luz LED en el cargador cambie de rojo (cargando) a verde (carga lenta).  
 PL Hulajnoga jest w pełni naładowana, gdy dioda LED na ładowarce zmienia kolor z czerwonego (ładowanie) na zielony (ładowanie podtrzymujące).  
 KO 충전기의 LED가 빨간색 (충전)에서 녹색 (낙수 충전)으로 변경되면 KickScooter가 완전히 충전됩니다.  
 J P 充電器のLEDライトが赤から緑に変わると、キックスクーターは満充電されています。  
 RU При полном заряде KickScooter индикатор на зарядном устройстве изменится с красного (зарядка) на зелёный (подзарядка).  
 漢 您的滑板車充電完成後，充電器上的LED燈會從紅色（充電中）變為綠色（涓流充電）。  
 NL Je KickScooter is volledig opgeladen wanneer de LED op de oplader van rood verandert (opladen) naar groen (druppellading).  
 TR Şarj cihazındaki LED ışık kırmızıdan (şarj oluyor) yeşile (bakım şarjı) döndüğünde KickScooter'ınız tamamen şarj olmuş demektir.  
 AR يتم شحن KickScooter بالكامل عندما يتغير مؤشر LED الموجود على الشاحن من اللون الأحمر (الشحن) إلى اللون الأخضر (الشحن الخفيف).

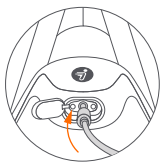
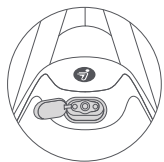

1 EN Open the charge port cover.  
FR Ouvrez le cache du port de charge.

DE Öffnen Sie die Abdeckung des Ladeanschlusses.

IT Aprire la copertura della porta di carica.

ES Abra la tapa del puerto de carga.

PL Otwórz pokrywę gniazdka ładowania.

KO 충전 포트덮개를 엽니다.

JP 充電ポートカバーを開きま

RU Откройте крышку порта зарядки.

漢 打開充電口橡膠塞。

NL Open het klepje van de laadpoort.

TR Şarj portu kapağını açın.

AR افتح غطاء منفذ الشحن.

2 EN Insert the charge plug.  
FR Insérez la prise du chargeur.

DE Stecken Sie den Ladestecker ein.

IT Inserire la spina del caricatore.

ES Inserte la clavija de carga.

PL Włóż wtyczkę kabla ładowającego.

KO 충전 플러그를 연결하세요.

JP 充電器のプラグを差し込みます。

RU Вставьте штекер.

漢 插入充電插頭。

NL Steek de oplaadstekker erin.

TR Güç kablosunu bağlayın ve bir duvar prizine takın.

AR أدخل سلك الطاقة والغايس في مقبس الحائط.

3 EN Close the charge port cover when finished.  
FR Fermez le cache du port de charge lorsque vous avez terminé.

DE Schließen Sie die Abdeckung des Ladeanschlusses, wenn Sie fertig sind.

IT Chiudere la copertura della porta di carica quando si finisce.

ES Cierre la tapa del puerto de carga cuando termine.

PL Po zakończeniu zamknij pokrywę gniazdka ładowania.

KO 완료되면 충전포트 덮개를 닫으세요.

JP 充電が終了したらプラグを抜き、充電ポートカバーを閉じます。

RU Закройте крышку порта зарядки устройства, когда закончите.

漢 充電完畢後，扣緊橡膠塞。

NL Sluit het klepje van de laadpoort wanneer het laden is voltooid.

TR Şarj işlemi bittiginde şarj portu kapağını kapatın.

AR أغلق غطاء منفذ الشحن عند انتهاء الشحن.



EN When the scooter is not powered on for about 7 consecutive days and its battery level is less than 30%, the battery will enter into sleep mode. If this happens, your scooter cannot be powered on. Please charge the scooter.

FR Si la trottinette n'est pas allumée pendant sept jours consécutifs et que son niveau de batterie est inférieur à 30 %, la batterie passera en mode veille. Dans ce cas, votre trottinette ne peut pas s'allumer. Veuillez charger le scooter.

DE Wird der Roller an sieben aufeinander folgenden Tagen nicht eingeschaltet und liegt sein Akku-Ladestand unter 30 %, wechselt der Akku in den Energiesparmodus. Wenn dies geschieht, kann Ihr Roller nicht eingeschaltet werden. Bitte laden Sie den Roller auf.

IT Se il monopattino non viene acceso per sette giorni consecutivi e il livello di carica della batteria è inferiore al 30 %, la batteria entrerà in modalità sleep. In tal caso, non sarà possibile accendere il monopattino. Si prega di caricare lo scooter.

ES La batería entrará en modo de suspensión cuando el patinete no se enciende durante 7 días seguidos y el nivel de la batería sea inferior al 30 %. Si esto sucede, su patinete no se puede encender. Cargue el scooter.

PL Jeśli hulajnogą nie będzie włączana przez siedem kolejnych dni, a poziom naładowania akumulatora będzie niższy niż 30 %, akumulator przejdzie w tryb uśpienia. Jeśli tak się zdarzy, hulajnogą nie będzie mogła być włączona. Proszę naładować hulajnogę.

KO 배터리 잔량이 30% 미만이고 스쿠터가 약 7일 연속으로 전원이 켜지지 않은 경우, 배터리가 절전 모드에 진입합니다. 이렇게 되는 경우, 스쿠터의 전원을 켤 수 없습니다. 배터리를 활성화하려면 3초 동안 충전해 주십시오.

JP バッテリー残量が30%未満で、スクーターの電源が連続して約7日間オンにならないと、バッテリーはスリープモードに移行します。この場合、スクーターの電源をオンにできません。バッテリーをアクティベートするには、3秒間充電してください。

RU Когда заряд аккумулятора составляет менее 30% и самокат не включается около 7 дней подряд, аккумулятор переходит в спящий режим. Если это произойдет, включить самокат невозможно. Зарядите его в течение трех секунд, чтобы активировать аккумулятор.

漢 當滑板車電量低於30%，且7天內未開機時，電池將自動進入休眠模式，此時，將滑板車充電，方可開機。

NL Wanneer de accu minder dan 30% lading over heeft en de step 7 opeenvolgende dagen niet wordt ingeschakeld, gaat de accu in slaapstand. Wanneer dit gebeurt, kan uw step niet worden ingeschakeld. Laad de scooter alstublieft op.

TR Pili gücü %30'un altında oldu unda ve scooter arka arkaya yakla ık 7 gün çalı tırılmadı ında pil uyku moduna girer. Bu durumda scooter'ınız açılmaz. Pili etkinle tirmek için lütfen üç saniye arj edin.

AR قبل الاستخدام لأول مرة، يرجى شحن السيارة ونفخ الإطارات؛ وتأكد من أن طاقة البطارية وضغط الإطارات كافيان قبل الركوب! (ضغط الإطارات الموصى به: يرجى الرجوع إلى مواصفات دليل المنتج.)



**WARNINGS / AVERTISSEMENT / WARNHINWEIS / ATTENZIONE /  
ADVERTENCIA / OSTRZEŻENIE / 경고 / 警告 / ПРЕДУПРЕЖДЕНИЕ /  
警告 / WAARSCHUWINGEN / UYARILAR / حذيرات**



- EN Before first use, please charge the vehicle and inflate the tires; make sure the battery power and tire pressure are sufficient before riding! (Recommended tire pressure: Please refer to Specifications of Product Manual.)
- FR Charger le véhicule et gonfler les pneus avant la première utilisation; Assurez - vous que la batterie et la pression des pneus sont suffisantes avant de monter! (Pression recommandée des pneus: gonfler les pneus à: Voir les spécifications du Manuel du produit).
- DE Laden Sie das Fahrzeug vor dem ersten Gebrauch auf und pumpen Sie die Reifen auf; Stellen Sie sicher, dass die Batterieleistung und der Reifendruck vor der Fahrt ausreichend sind! (Empfohlener Reifendruck: Siehe Spezifikationen im Produkthandbuch.)
- I T Prima del primo utilizzo, caricare il veicolo e gonfiare i pneumatici; assicurarsi che la carica della batteria e la pressione dei pneumatici siano sufficienti prima di guidare! (Pressione dei pneumatici consigliata: fare riferimento alle specifiche nel Manuale del prodotto.)
- ES Antes del primer uso, cargue la batería del vehículo e infle los neumáticos; ¡Asegúrese de que la carga de la batería y la presión de los neumáticos sean los adecuados antes de conducir! (Presión de neumáticos recomendada: consulte las especificaciones en el manual del producto).
- PL Przed pierwszym użyciem naładuj pojazd i napompuj opony; Upewnij się, że moc akumulatora i ciśnienie w oponach są wystarczające przed jazdą! (Zalecane ciśnienie w oponach: zapoznaj się ze specyfikacjami w instrukcji obsługi).
- KO 제품사용전 반드시 제품충전 및 타이어 공기압 체크 해주세요. 권장타이어 공기압: 제품설명서 참고해주세요
- JP 初回使用する際に、充電やタイヤ空気重点を実施し、電池残量とタイヤの空気充分を確保してから乗車ください！お薦めのタイヤ空気圧は取扱説明書の中のスペック表をご参考ください。
- RU Перед первым использованием зарядите устройство и накачайте шины; перед поездкой убедитесь, что заряд аккумулятора и давление в шинах достаточны! (Рекомендуемое давление в шинах: см. технические характеристики в руководстве по эксплуатации.)
- 漢 初次使用前，請給車輛充電、輪胎充氣，確保電量和胎壓充足後再騎行！建議胎壓：請參考參數表
- NL Laad het voertuig voor het eerste gebruik op en pomp de banden op; zorg ervoor dat het batterijvermogen en de bandenspanning voldoende zijn voordat u gaat rijden! (Aanbevolen bandenspanning: raadpleeg de specificaties in de producthandleiding.)
- TR İlk kullanımdan önce lütfen aracı şarj edin ve lastikleri şişirin; sürüşten önce pil gücünün ve lastik basıncının yeterli olduğundan emin olun. (Önerilen lastik basıncı: Lütfen Ürün Kılavuzunun Teknik Özelliklerine bakın).
- AR : قبل الاستخدام لأول مرة، يُرجى شحن السيارة ونفخ الإطارات؛ وتأكد من أن طاقة البطارية وضغط الإطارات كافيان قبل الركوب! (ضغط الإطارات الموصى به: يرجى الرجوع إلى مواصفات دليل المنتج.)

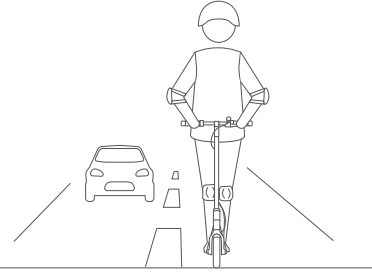

- EN DO NOT ride on public roads, motorways, or highways unless the local laws or regulations have exceptions.
- FR Ne roulez pas sur les routes publiques, les autoroutes ou les voies rapides, sauf si les lois ou réglementations locales prévoient des exceptions.
- DE Fahren Sie nicht auf öffentlichen Straßen, Schnellstraßen, Autobahnen, es sei denn, die örtlichen Gesetze oder Vorschriften enthalten Ausnahmen.
- I T Non utilizzare il prodotto su strade pubbliche, superstrade, autostrade o strade secondarie, a meno che le leggi o i regolamenti locali non abbiano eccezioni.
- ES No viaje en caminos públicos, autovías, autopistas o calles, a menos que las leyes o regulaciones locales tengan excepciones.
- PL NIE KORZYSTAJ z hulajnogi jeżdżąc po drogach publicznych, ekspresowych czy autostradach, chyba że lokalne przepisy ustawowe i wykonawcze przewidują wyjątki.
- KO 공공도로, 자동차도로 또는 고속도로에서 타지 마십시오.
- JP 公道、車道、または高速道路で使用しないでください。
- RU Запрещается выезжать на дороги для машин, автомагистралей, шоссе или ездить по дорогам.
- NL Rij NIET op openbare wegen of snelwegen tenzij hiervoor uitzonderingen bestaan in de lokale wet- en regelgeving.
- TR Yerel yasalar veya yönetmeliklerde istisnalar olmadıkça, halka açık yollarda, karayollarında veya otoyollarda SÜRMEYİN.
- AR يحظر الركوب على الطرق العامة أو الطرق السريعة أو الطرق الرئيسية ما لم يكن هناك استثناءات بموجب القوانين أو اللوائح المحلية.

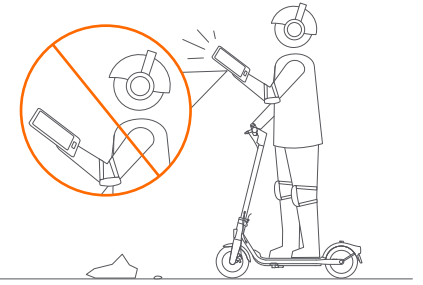

- EN DO NOT use a mobile phone or wear earphones when riding the KickScooter.
- FR N'utilisez pas de téléphone portable ni d'écouteurs lors de l'utilisation de la trottinette.
- DE Benutzen Sie während der Fahrt mit dem Roller kein Handy und tragen Sie keine Kopfhörer.
- I T Non utilizzare il telefono cellulare e non indossare gli auricolari quando si usa il monopattino.
- ES No use el teléfono móvil ni lleve auriculares puestos al utilizar el patinete.
- PL Nie korzystaj z telefonu komórkowego ani nie noś słuchawek kiedy korzystasz z hulajnogi.
- KO 스마트폰 운전 중에는 휴대전화를 사용하거나 이어폰을 착용하지 마십시오.
- JP キックスクーターを操作するときは、携帯電話を使用したり、イヤホンを装着しないでください。
- RU При управлении мопедом не разговаривайте по мобильному телефону и не надевайте наушники.
- 漢 操作此滑板車時請勿使用手機或戴耳機。
- NL Gebruik GEEN mobiele telefoon en draag GEEN oordopjes wanneer u op de KickScooter rijdt.
- TR KickScooter'i sürerken cep telefonu KULLANMAYIN veya kulaklık takmayın.
- AR يحظر استخدام الهاتف المحمول أو ارتداء سماعات الأذن عند ركوب KickScooter.

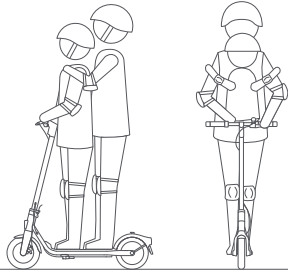

- EN DO NOT carry any passengers.  
 FR Ne conduisez pas à deux et ne prenez pas de passagers.  
 DE Fahren Sie nicht zu zweit und lassen Sie keine anderen Passagiere mitfahren.  
 I T Non guidarlo in due, né trasportare alcun passeggero.  
 ES No lo utilice con más de una persona ni lleve pasajeros.  
 PL Nie przewoź pasażerów.  
 KO 둘이서 타거나 누군가를 태우지 마십시오.  
 JP 同時に複数人で乗車しないでください。  
 RU Не катайтесь на нем по двое и не берите пассажиров.  
 漢 禁止雙人駕駛或載客。  
 NL Vervoer GEEN passagiers.  
 TR Herhangi bir yolcu TAŞIMAYIN.  
 AR لا تحمل أي ركاب.

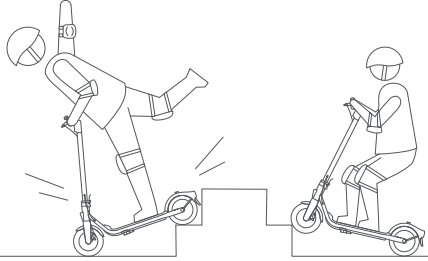

- EN DO NOT ride up and down stairs or jump over obstacles.  
 FR Ne conduisez PAS sur des marches d'escalier et ne sautez PAS au-dessus d'obstacles.  
 DE Fahren Sie keine Treppen hoch oder hinunter oder springen Sie nicht über Hindernisse.  
 I T NON salire su e giù per le scale o saltare sugli ostacoli.  
 ES NO suba ni baje escaleras ni circule sobre obstáculos.  
 PL NIE WJEŹDŹAJ po schodach ani z nich NIE ZJEŹDŹAJ; nie skacz przez przeszkody.  
 KO 층계를 오르내리거나 또는 장애물을 뛰어넘지 마십시오.  
 JP 階段や大きな障害物を乗り越えたりしないでください。  
 RU Не катайтесь вверх и вниз по лестницам и не перепрыгивайте через препятствия.  
 漢 禁止騎行九號滑板車上、下臺階或跳躍障礙。  
 NL Rij GEEN trappen op en af en spring NIET over obstakels.  
 TR Merdiven inip çıkmayın veya engellerin üzerinden atlamayın.  
 AR لا تصعد على السلم أو تنزل من عليها أو تقفز فوق العوائق.



- EN DO NOT ride the scooter in the rain. DO NOT ride through puddles or other obstacles.  
 FR Ne conduisez PAS la trottinette sous la pluie. Ne roulez pas dans les flaques d'eau ou les autres obstacles (formés par l'eau).  
 DE Fahren Sie mit dem Roller NICHT im Regen. Fahren Sie nicht durch Pfützen oder andere (aus Wasser bestehende) Hindernisse.  
 I T NON guidare il monopattino sotto la pioggia. Non guidare su pozzanghere altri ostacoli (con acqua).  
 ES NO utilice el patinete con lluvia. No conduzca por charcos ni ningún otro obstáculo líquido.  
 PL NIE UŻYWAJ hulajnogi podczas deszczu. Nie należy przejeżdżać przez kałuże ani inne przeszkody (wodne).  
 KO 빗 속에서 리모컨을 타지 마십시오. 물웅덩이나 물속에 통과하지 마십시오.  
 JP 雨天の際はキックスクーターに乗らないでください。水気のある場所や障害物は乗り越えないでください。  
 RU Не катайтесь на скутере в дождь. Не ездите по лужам или другим (водным) препятствиям.  
 漢 請避免雨中騎行。請勿穿越水坑或任何其他(水)障礙物。  
 NL Rij NIET in de regen op de step. Rij NIET door plassen of over andere obstakels.  
 TR Scooter'ı yağmurlu havalarda KULLANMAYIN. Su birikintileri veya diğer engellerin üzerinden SÜRMEYİN.  
 AR يحظر ركوب السكوتر تحت المطر. يحظر اجتياز البرك أو العوائق الأخرى.

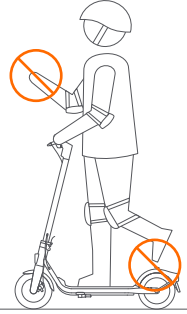

- EN DO NOT ride the scooter with only one foot or one hand.  
 FR NE montez PAS la trottinette avec un seul pied ou une main.  
 DE Nicht mit nur einem Fuß oder einer Hand auf dem Roller fahren.  
 I T NON guidare il monopattino con un solo piede o mano.  
 ES NO monte el patinete con un solo pie o una mano.  
 PL NIE jeźdź na hulajnodze stojąc tylko na jednej nodze lub trzymając się tylko jedną ręką.  
 KO 한 발이나 한 손만으로 스쿠터를 타지 마십시오.  
 JP 片足、または片手で走行をしないでください。  
 RU Не ездите на самокате только одной ногой или одной рукой.  
 漢 不要只用一隻腳或一隻手騎滑板車。  
 NL Rij niet op de step terwyl u maar één voet of één hand gebruikt.  
 TR Scooter'ı yalnızca tek ayak üstünde veya tek elinizle SÜRMEYİN.  
 AR يحظر ركوب السكوتر بقدم واحدة أو بيد واحدة فقط.

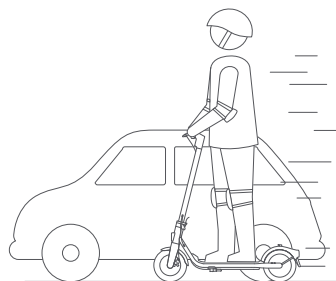
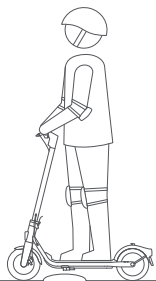

- EN Keep your speed between 3.1–6.2 mph (5–10 km/h) when you ride through speed bumps or other uneven surfaces.
- FR Maintenez votre vitesse entre 5 et 10 km/h lorsque vous roulez sur les dos d'âne, les seuils de portes d'ascenseur, les routes défoncées ou autre surfaces irrégulières.
- DE Fahren Sie nicht schneller als 5 bis 10 km/h (3,1–6,2 mph) über Bodenwellen, oder andere unebene Oberflächen.
- IT Mantenere la velocità tra i 5 e i 10 km/h durante la guida su dossi, ingressi di ascensori, strade accidentate o altre superfici irregolari.
- ES Mantenga una velocidad de entre 5–10 km/h cuando vaya a pasar sobre obstáculos, umbrales de puertas de ascensor, caminos irregulares o cualquier otra superficie desigual.
- PL Podczas przejeżdżania przez progi spowalniające, progi wind, nierówności na drodze itp. należy zachować prędkość 5–10 km/h.
- KO 과속방지턱을 지나갈 때, 또는 다른 불균일하는 노면에서 주행하실때 5–10km/h(3.1–6.2mph)의 속도로이하로 주행하십시오.
- JP スピードバンプやその他の凹凸のある路面を走るときは、速度を時速5～10 km/h (3.1～6.2 mph) に保ってください。
- RU Сохраняйте скорость в пределах 5–10 км/ч (3,1–6,2 мили/ч), пересекая лежащие полицейские или другим неровные поверхности.
- 漢 遇到減速帶、坑窪路面等非常路面時，請勿高速通過。崎嶇路面請保持中低速 (5—10km/h)。
- NL Houd uw snelheid tussen 3,1–6,2 mph (5–10 km/h) wanneer u door een bocht of andere oneffen ondergrond rijdt.
- TR Hiz tümseklerinden veya diğer düz olmayan yüzeylerde sürerken hızınızı 5–10 km/sa (3,1–6,2 mil/sa) arasında tutun.
- AR حافظ على سرعتك بين 5-10 كم/الساعة (3.1-6.2 ميل في الساعة) عند الركوب عبر مسطحات تخفيف السرعة أو غيرها من الأسطح غير المستوية.



- EN DO NOT overtake.
- FR NE dépassez PAS.
- DE Überholen Sie nicht.
- IT NON effettuare sorpassi.
- ES NO adelante.
- PL NIE wyprzedzaj.
- KO 추월하지 마십시오.
- JP 追い越しをしないでください。
- RU НЕ обгоняйте.
- 漢 請勿超車。
- NL NIET inhalen.
- TR Sollama YAPMAYIN.
- AR يحظر التجاوز.

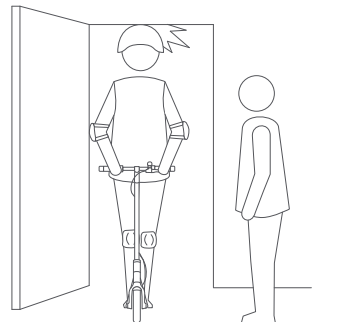

- EN Watch your head when passing through doorways.
- FR Faites attention à votre tête lorsque vous passez sous une porte.
- DE Achten Sie darauf, sich nicht den Kopf zu stoßen, wenn Sie durch Türöffnungen fahren.
- IT Fare attenzione alla testa quando si attraversano porte e passaggi.
- ES Vigile su cabeza al pasar por puertas.
- PL Przejeżdżając przez drzwi uważaj na głowę.
- KO 문간을 통과 시 머리를 조심하십시오.
- JP 出入り口などの天井が低い場所を通過する際は頭に注意してください。
- RU Берегите голову, когда проезжаете в дверные проемы.
- 漢 請注意高處障礙物，避免撞傷。
- NL Pas op uw hoofd wanneer u ergens onderdoor rijdt.
- TR Kapıardan geçerken kafanızı dikkat edin.
- AR انتبه إلى رأسك عند المرور عبر المداخل.

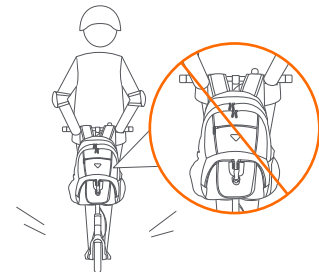

- EN DO NOT carry heavy objects on the handlebar.
- FR Ne posez PAS d'objets lourds sur le guidon.
- DE Transportieren Sie KEINE schweren Objekte auf dem Lenker.
- IT NON trasportare oggetti pesanti sul manubrio.
- ES NO transporte objetos pesados sobre el manillar.
- PL NIE PRZEWOŻ ciężkich przedmiotów na kierownicy.
- KO 핸들 바에 무거운 물체를 싣고 운반하지 마십시오.
- JP 重いものをハンドルバーに乗せないでください。
- RU НЕ перевозите на руле тяжелые предметы.
- 漢 請勿將重物掛於車把上。
- NL Vervoer GEEN zware voorwerpen op het stuur.
- TR Gidon üzerinde ağır nesnelere TAŞIMAYIN.
- AR لا تضع أشياء ثقيلة على المقود.

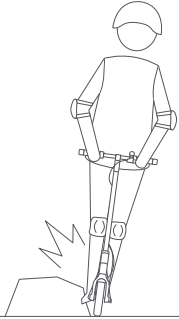

EN Avoid contacting obstacles with the tire/wheel.  
FR Évitez de heurter des obstacles avec le pneu/roue.  
DE Vermeiden Sie es, Hindernisse mit dem Reifen oder der Felge zu berühren.  
I T Evitare il contatto tra ostacoli e pneumatico/ruota.  
ES Evite hacer contacto con obstáculos con la llanta/rueda.  
PL Unikaj kontaktu opony/kola z przeszkodami.  
KO 타이어/바퀴가 장애물에 닿지 않게 주의하십시오.  
JP 障害物とタイヤの接触を避けてください。  
RU Избегайте контакта с шинами / колесами с любыми препятствиями.  
漢 骑行时请注意躲避障碍物。  
NL Voorkom contact van de band/het wiel met obstakels.  
TR Lastik/tekerlek ile engellere temas etmekten kaçının.  
AR تجنب ملامسة العوائق للإطار/العجلة.

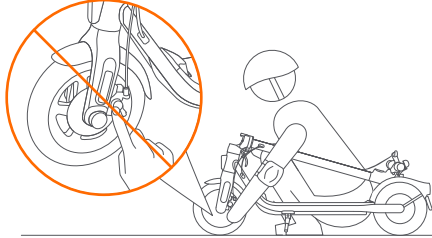

EN DO NOT touch the disc brake after riding.  
FR NE touchez PAS le frein à disque après avoir roulé.  
DE Berühren Sie die Scheibenbremse nach der Fahrt NICHT.  
I T NON toccare il freno a disco dopo l'uso.  
ES No toque el disco de freno después de circular.  
PL NIE DOTYKAJ hamulca tarczowego po jeździe.  
KO 주행 후 디스크 브레이크를 만지지 마십시오.  
JP 乗車後はディスクブレーキに触れないでください。  
RU Не прикасайтесь к дисковому тормозу после езды.  
漢 坐上後，切勿觸碰到盤式制動器。  
NL Raak de schijfrem NIET aan na het rijden.  
TR Disk frene DOKUNMAYIN.  
AR لا تلمس الفرامل القرصية.



EN The use of the machine results in the transmission of vibrations throughout the driver's body.  
FR L'utilisation de la machine entraine la transmission de vibrations dans l'ensemble du corps du conducteur.  
DE Der Gebrauch der Maschine resultiert in der Übertragung von Schwingungen, die den ganzen Körper des Fahrers durchdringen.  
I T L'utilizzo del veicolo comporta una trasmissione di vibrazioni in tu o il corpo del guidatore.  
ES El uso de la máquina produce vibraciones por el cuerpo del conducto.  
PL Korzystanie z urządzenia powoduje przenoszenie drgań na całe ciało użytkownika.  
KO 기계의 사용으로 인해 운전자의 몸 전체에 진동이 전달될 수 있다.  
JP 機械の使用は、運転者全体の体の中で振動を伝達することになります。  
RU Использование машины приводит к передаче вибрации по всему телу водителя.  
漢 骑行時車輛的震動會傳遞至全身，請注意安全。  
NL Het gebruik van dit apparaat resulteert in de overdracht van trillingen in het hele lichaam van de gebruiker.  
TR Makinelerin kullanımı s ürücü vücudun boyunca vibrasyon yayılmasına neden oluyor.  
AR يؤدي استخدام الماكينة إلى نقل الاهتزازات في جميع أنحاء جسم السائق.



EN DO NOT brake rapidly.  
FR NE PAS freiner brusquement.  
DE Bremsen Sie NICHT schnell.  
I T NON frenare rapidamente.  
ES NUNCA frene rápidamente.  
PL NIE hamować gwałtownie.  
KO 급정거 금지.  
JP 急ブレーキ禁止。  
RU Не тормозите резко.  
漢 禁止急剎車。  
NL NIET snel remmen.  
TR Acil frenme yok.  
AR لا فرامل الطوارئ.



- EN Failure to follow these instructions could lead to serious injury.  
 FR Le fait de ne pas suivre ces instructions peut entraîner des blessures graves.  
 DE Die Nichteinhaltung dieser Hinweise kann schwerwiegende Verletzungen nach sich ziehen.  
 IT La mancata osservanza di queste istruzioni può causare gravi lesioni.  
 ES No respetar estas instrucciones puede ocasionar lesiones graves.  
 PL Nieprzestrzeganie tych instrukcji może prowadzić do poważnych urazów i obrażeń.  
 KO 이런 설명을 지키지 않으면 심각한 상해를 초래할 수 있다.  
 JP これらの説明を守らないと、深刻な傷害を招く可能性があります。  
 RU Несоблюдение этих инструкций может привести к серьезной травме.  
 漢 不遵守這些說明可能導致嚴重傷害。  
 NL Het niet opvolgen van deze instructies kan leiden tot ernstig letsel.  
 TR Bu talimatların uyması ciddi yaralara sebep olabilir.  
 AR عدم الامتثال لهذه التعليمات يمكن أن يؤدي إلى إصابات خطيرة .



Folding / Pliage / Klappbar / Ripiegatura / Plegado / Składanie / 접기  
 / 折りたたみ / Складывание / 折疊 / Opvouwen / Gidonu Sökme /  
 المقود تفكيك

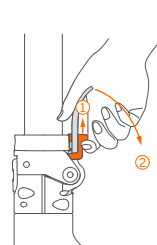

- EN Safety Lock  
 FR Verrouillage de protection  
 DE Sicherheitsschloss  
 IT Blocco di sicurezza  
 ES Cierre de seguridad  
 PL Blokada bezpieczeństwa  
 KO 안전 고리  
 JP 安全フック  
 RU Страхочувный крюк  
 漢 折疊指撥  
 NL Veiligheidsslot  
 TR Güvenlik Düğmesi  
 AR زر الأمان

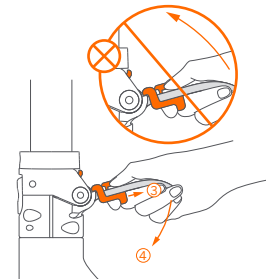

- 1 EN Lift the safety lock and open the quick-release lever.  
 FR Soulevez le verrou de sécurité et ouvrez le levier de déverrouillage rapide.  
 DE Heben Sie das Sicherheitsschloss an und öffnen Sie den Schnapphebel.  
 IT Sganciare il blocco di sicurezza e aprire la leva di sgancio rapido.  
 ES Levante el cierre de seguridad y abra la palanca de cierre rápido.  
 PL Podnieś blokadę bezpieczeństwa i otwórz dźwignię szybkiego zwalniania.  
 KO 안전 걸쇠를 들어올려 퀵릴리즈 레버를 풀어줍니다.  
 JP 安全ロックを解除して、クイックリリースレバーを開きます。  
 RU Потяните фиксатор вверх и опустите рычаг быстрой разблокировки.  
 漢 拉起安全鎖並打開快拆桿。  
 NL Til de veiligheidsvergrendeling op en open de stuurspanhendel.  
 TR Güvenlik düğmesini kaldırın ve ardından serbest bırakın, hızlı serbest bırakma kolunu açın.  
 AR ارفع قفل الأمان وافتح ذراع التحرير السريع.

- 2 EN Lift the safety lock and open the quick-release lever again, then fold the stem.  
 FR Soulevez le verrou de sécurité et ouvrez à nouveau le levier de blocage rapide, puis repliez la tige.  
 DE Heben Sie das Sicherheitsschloss erneut an und öffnen Sie den Schnellspannhebel, dann klappen Sie den Vorbau um.  
 IT Sganciare il blocco di sicurezza e aprire nuovamente la leva di sgancio rapido, poi ripiegare lo stelo.  
 ES Levante el cierre de seguridad y abra la palanca de cierre rápido de nuevo, luego pliegue el manillar.  
 PL Podnieś blokadę bezpieczeństwa i ponownie otwórz dźwignię szybkiego zwalniania, a następnie złóż trzon.  
 KO 안전 걸쇠를 들어올려 퀵릴리즈 레버를 다시 풀어줍니다. 그리고 스템을 접습니다.  
 JP 安全ロックを解除し、再度クイックリリースレバーを開いて、胴部を折りたたむ。  
 RU Потяните фиксатор вверх и еще раз опустите рычаг быстрой разблокировки, затем сложите вынос руля.  
 漢 再次拉起安全鎖並打開快拆桿，然後折疊閂桿。  
 NL Til de veiligheidsknop weer op, druk de quick-releasehendel naar beneden. Klap vervolgens de stuurstang in.  
 TR Güvenlik düğmesini tekrar kaldırın, hızlı serbest bırakma kolunu a a do ru itin. Ardından dire i katlayın.  
 AR ارفع قفل الأمان وافتح ذراع التحرير السريع مرة أخرى، ثم قم بطي الذراع.



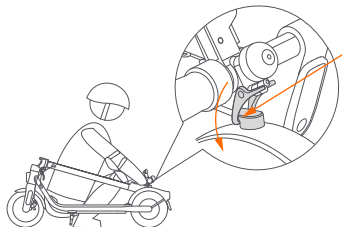

- EN Snap Hook
- FR Mousqueton
- DE Karabinerhaken
- IT Moschettone
- ES Mosquetón
- PL Karabinek
- KO 스텝 고리
- JP スナップフック
- RU Крюк с карабином
- 漢 提拉卡環
- NL Karabijnhaak
- TR Yaylı Kanca
- AR الخطف الإطباقي

- 3 EN Align and fasten the snap hook and the buckle.  
 FR Alignez le mousqueton et la boucle et accrochez-les.  
 DE Richten Sie den Karabinerhaken und die Schnalle aus und haken Sie sie ein.  
 IT Allineare il moschettone e la fibbia e agganciarli.  
 ES Alinee el mosquetón y la hebilla y engánchelos.  
 PL Wyrównaj karabinek oraz klamrę i zaczepek je.  
 KO 스텝 고리와 버클을 정렬하여 연결합니다.  
 JP スナップフックとバックルを合わせて引っ掛けます。  
 RU Совместите крюк с карабином и скобу и сцепите их.  
 漢 將提拉卡環與滑板車環扣對齊扣上。  
 NL Lijn de karabijnhaak en de gesp uit en maak ze vast.  
 TR Yaylı kancayı ve tokayı hizalayın ve sabitleyin.  
 AR قم بمحاذاة وربط الخطف الإطباقي والإبزيم.



Carrying / Transport / Transportieren / Trasporto / Transporte /  
 Przenoszenie / 운송 / 持ち運び / Перенос / 搬運 / Dragen / Taşıma /  
 حمل

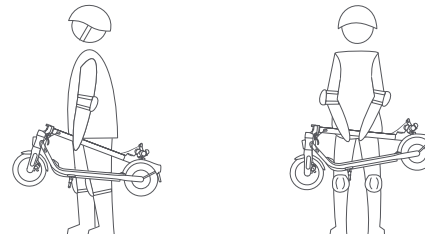

- EN Lift by the stem to carry.  
 FR Soulevez par la tige pour porter.  
 DE Zum Tragen am Vorbau anheben.  
 IT Sollevare dallo stelo per trasportare.  
 ES Levántelo por la asta para transportarlo.  
 PL Podnosić za ramę do przenoszenia.  
 KO 봉 이용하여 들어 올려주세요.  
 JP 持ち運びのためにハンドステムを持ち上げます。  
 RU Поднимите за шток, чтобы нести.  
 漢 提起車體攜帶。  
 NL Til op aan de stuurstang om te dragen.  
 TR Aracı taşımak için direkten tutarak kaldırın.  
 AR ارفع من الذراع لحمله.



Unfolding / Dépliage / Aufklappen / Apertura / Despliegue /  
Rozkładanie / 접기 해제 / 展開 / раскладывание / 展開 / Uitvouwen  
/ Açma / الفرد

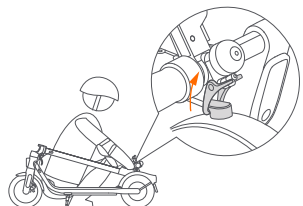

- 1 EN Disengage the snap hook from the buckle.  
FR Dégagez le mousqueton de la boucle.  
DE Lösen Sie den Karabinerhaken aus der Schnalle.  
IT Sganciare il moschettone dalla fibbia.  
ES Desenganche el mosquetón de la hebilla.  
PL Odtąć karabinek od klamry.  
KO 버클에서 스냅 고리를 풀니다.  
JP スナップフックをバックルから外します。  
RU Отсоедините крюк с карабином от скобы.  
漢 將提拉卡環從滑板車環扣上解開。  
NL Maak de karabijnhaak los van de gesp.  
TR Yaylı kancayı tokadan ayırın.  
AR أفضل الخطاف الإطفاقي عن الإبريم.

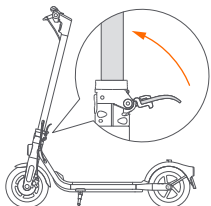

- 2 EN Unfold the handlebar stem and close the quick-release lever.  
FR Dépliez la potence et fermez le levier de déblocage rapide.  
DE Klappen Sie den Lenkervorbau aus und schließen Sie den Schnellspannhebel.  
IT Aprire lo stelo del manubrio e chiudere la leva di sgancio rapido.  
ES Despliegue el vástago del manillar y cierre la palanca de cierre rápido.  
PL Roztóż kolumnę kierownicy i zamknij dźwignię szybkiego zwalniania.  
KO 핸들바 스템을 위로 접은 후 킥릴리스 레버를 분리하.  
JP ハンドルバーのステムを上へ倒し、クイックリリースレバーを閉じて。  
RU Сложите шток руля, закройте рычаг быстрого высвобождения.  
漢 摺疊把手桿，關閉快拆桿。  
NL Klap de stuurpen uit en sluit de snelspanhendel.  
TR Gidon direğini açın ve hızlı serbest bırakma kolunu kapatın.  
AR افتح ذراع المقود وأغلق ذراع التحرير السريع.



Valve Stem Extension / Extension tige de soupape / Ventilschaftverlängerung  
/ Estensione valvola / Extensión de la toma de aire del neumático /  
Przedłużka do zaworu / 밸브 스템 확장 /バルブステムエクステンション /  
Удлинитель штока клапана / 擴充閥桿 / De schijfremkabel afstellen / Valf  
Mili Uzatması / تمديد ذراع الصمام

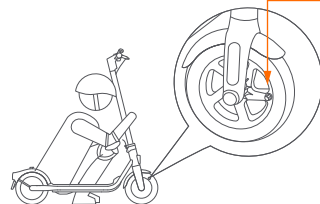

- 1 EN Unscrew the valve cap.  
FR Dévissez le capuchon de la soupape.  
DE Schrauben Sie die Ventilkappe ab.  
IT Svitare il tappo della valvola.  
ES Desenrosque el tapón de la válvula.  
PL Odkręć nakrętkę.  
KO 밸브 캡의 나사를 풀니다.  
JP バルブキャップを外します。  
RU Отвинтите колпачок вентиля.  
漢 擰開閥蓋。  
NL Draai de ventieldop los.  
TR Valf kapağını açın.  
AR قم بفك غطاء الصمام.

- EN Valve Cap  
FR Capuchon de la soupape  
DE Ventildeckel  
IT Tappo della valvola  
ES Tapón de la válvula  
PL Nakrętka  
KO 밸브 캡  
JP バルブキャップ  
RU колпачок вентиля  
漢 閥蓋  
NL Ventieldop  
TR Valf kapağını  
AR غطاء صمام

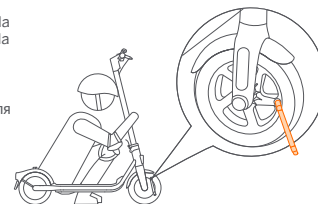

- 2 EN Connect the valve stem extension to the tire valve stem.  
FR Connectez l'extension tige de soupape à la potence de soupape du pneu.  
DE Verbinden Sie die Ventilvorbauverlängerung mit dem Reifenventilschaft.  
IT Collegare l'estensione della presa d'aria del pneumatico alla valvola del pneumatico.  
ES Conecte la extensión de la toma de aire del neumático en la válvula del neumático.  
PL Podłączyć przedłużkę do zaworu do wentyla.  
KO 밸브 스템 확장을 타이어 밸브 스템에 연결합니다.  
JP バルブステムエクステンションをタイヤのバルブステムに接続します。  
RU Соедините удлинитель штока клапана со штоком вентиля шины.  
漢 將擴充閥桿連接到輪胎氣門桿。  
NL Sluit de ventielsteelverlenging aan op de ventielsteel van de band.  
TR Valf mili uzatmasını lastik valfine bağlayın.  
AR قم بتوصيل تمديد ذراع الصمام بذراع صمام الإطار.

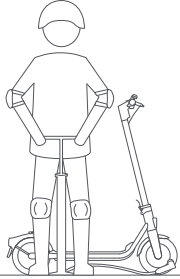

- 3 EN Connect the pump to inflate the tire.  
FR Connectez la pompe pour gonfler le pneu.  
DE Schließen Sie die Luftpumpe an, um den Reifen aufzupumpen.  
IT Collegare la pompa e gonfiare la gomma.  
ES Conecte la bomba para inflar la rueda.  
PL Podłączyć kompresor, aby napompować oponę.  
KO 펌프를 연결하여 타이어에 공기를 채웁니다.  
JP ポンプを接続してタイヤを膨らませます。  
RU Подсоедините насос, чтобы накачать шину.  
漢 連接泵以給輪胎充氣。  
NL Sluit de pomp aan om de band op te pompen.  
TR Lastığı şişirmek için pompayı takın.  
AR قم بتوصيل المضخة لنفخ الإطار.



## App Features / Fonctionnalités de l'application / APP-Funktionen / Funzioni dell'APP / APP Funciones / Funkcje aplikacji / APP 기능 / アプリの特徴 / Особенности Приложения / App功能 / APP-functies / UYGULAMA Özellikleri / ميزات التطبيق

- EN Please customize these features via the Segway-Ninebot app.  
FR Merci de personnaliser ces fonctionnalités via l'application Segway-Ninebot, svp.  
DE Bitte passen Sie weitere Funktionen über die Segway-Ninebot-App an.  
IT Personalizzare più funzioni tramite l'app Segway-Ninebot.  
ES Personalice estas funciones a través de la aplicación Segway-Ninebot.  
PL Więcej funkcji można dostosować za pomocą aplikacji Segway-Ninebot.  
KO Segway-ninebot 앱을 통해 이러한 기능을 사용하십시오.  
JP Segway-Ninebotアプリでこれらの機能をカスタマイズしてください。  
RU Пожалуйста, настройте эти функции с помощью приложения Segway-Ninebot.  
漢 請通過Segway-Ninebot app制定這些功能。  
NL U kunt meer functies aanpassen via de Segway-Ninebot-app.  
TR Segway-Ninebot uygulaması aracılığıyla daha fazla özelliği özelleştirebilirsiniz.  
AR يمكنك تخصيص المزيد من الميزات عبر تطبيق Segway-Ninebot.



EN Cruise Mode (Only for 051201A, 051202A, 051203A, 051201U, 051202U and 051203U))

FR Mode croisière (uniquement pour les modèles 051201A, 051202A, 051203A, 051201U, 051202U et 051203U)

DE Kreuzfahrtmodus (nur für 051201A, 051202A, 051203A, 051201U, 051202U, 051203U)

I T Modalità di crociera (solo per 051201A, 051202A, 051203A, 051201U, 051202U, 051203U)

ES Modo crucero (solo para 051201A, 051202A, 051203A, 051201U, 051202U y 051203U)

PL Tryb rejsu (tylko dla 051201A, 051202A, 051203A, 051201U, 051202U, 051203U)

KO 크루즈 모드 (051201A, 051202A, 051203A, 051201U, 051202U, 051203U만 해당)

JP クルーズモード (051201A、051202A、051203A、051201U、051202U、051203Uのみ)

RU Крейсерский режим (только для 051201A, 051202A, 051203A, 051201U, 051202U и 051203U)

漢 定速巡航 (僅限051201A、051202A、051203A、051201U、051202U以及051203U型號)

NL Cruise-modus (alleen voor 051201A, 051202A, 051203A, 051201U, 051202U, 051203U)

TR Seyir Modu (Yalnızca 051201A, 051202A, 051203A, 051201U, 051202U ve 051203U için)

AR (051203U و 051202U و 051201U و 051203A و 051202A و 051201A متوفر فقط لـ) وضع التحكم في ثبات السرعة

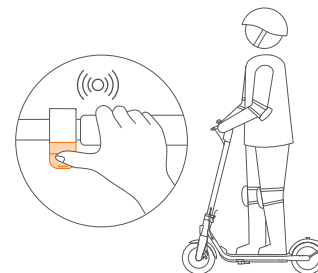

- EN Enable Cruise mode via Segway-Ninebot APP, and it will function when rider presses and holds the throttle for more than 5 seconds, with the buzzer ringing a long beep. (KickScooter can not enter Cruise mode when its speed is slower than 5 km/h (3.1 mph))
- FR Activez le Mode croisière via l'application Segway-Ninebot, et il fonctionnera lorsque le pilote appuie et maintient l'accélérateur électronique pendant plus de 5 secondes, le buzzer émettant un long bip. (Le KickScooter ne peut pas entrer en Mode croisière lorsque sa vitesse est inférieure à 5 km/h (3.1 mph))
- DE Wenn die Funktion für die programmierte Kreuzfahrtmodus in der Applikation eingeschaltet ist, halten Sie den Betriebsschalter fünf Sekunden oder mehr gedrückt, und das Fahrzeug macht einen Signalton, der in die programmierte Kreuzfahrtmodus eintritt. (Mindestgeschwindigkeit 5 km/h (3.1 mph))
- I T Attiva la Modalità di crociera tramite Segway-Ninebot APP e funzionerà quando il pilota preme e tiene premuto l'acceleratore per più di 5 secondi, con il cicalino che suona un lungo bip. (KickScooter non può entrare in Modalità di crociera quando la sua velocità è inferiore a 5 km/h (3.1 mph))
- ES Habilite el modo crucero a través de la aplicación Segway-Ninebot. Funcionará cuando el conductor mantenga presionado el acelerador durante más de 5 segundos, sonando un pitido largo (el KickScooter no puede acceder al modo crucero cuando la velocidad es inferior a 5 km/h [3.1 mph])
- PL Włącz tryb Cruise za pośrednictwem aplikacji Segway-Ninebot APP, a będzie działał, gdy kierowca nacisnie i trzyma przepustnicę przez ponad pięć sekund, a brzęczak dzwoni długim sygnałem. (KickScooter nie może wejść w Tryb rejsu, gdy jego prędkość jest wolniejsza niż 5 km/h (3.1 mph))
- KO Segway-Ninebot 앱을 통해 크루즈 모드를 활성화하면 라이더가 스로틀을 5초 이상 누르고 있을 때 부저가 길게 울리며 작동합니다. (KickScooter는 속도가 5km/h(3.1mph)보다 느릴 때 크루즈 모드로 전환할 수 없습니다)
- JP Segway-Ninebotアプリからクルーズモードを有効にすると、ライダーがスロットルを5秒以上押し続けると、ブザーが長いビーブ音を鳴らし、機能が起動します。(KickScooterの速度が5 km/h (3.1 mph) 以下の場合、クルーズモードは起動できません)。
- RU включите крейсерский режим через приложение Segway-Ninebot. Он начнет работать, когда ездок нажмет дроссель и будет удерживать его более 5 секунд, при этом зуммер подаст длинный звуковой сигнал. (KickScooter не может перейти в крейсерский режим на скорости ниже 5 км/ч (3,1 мили/ч)).
- 漢 在APP中啟動定速巡航功能後，按壓電門旋鈕位置保持5秒以上，待車輛發出一聲長蜂鳴，即進入定速巡航。(最低巡航速度為5km/h)
- NL Włącz tryb Cruise za pośrednictwem aplikacji Segway-Ninebot APP, a będzie działał, gdy kierowca nacisnie i trzyma przepustnicę przez ponad pięć sekund, a brzęczak dzwoni długim sygnałem. (KickScooter nie może wejść w Tryb rejsu, gdy jego prędkość jest wolniejsza niż 5 km/h (3.1 mph))
- TR Segway-Ninebot Uygulaması aracılığıyla Seyir modunu etkinleştirdiğinizde, sürücü gaz mandalını 5 saniyeden uzun süre basılı tuttuğunda uzun bir bip sesinin ardından mod devreye girecektir. (KickScooter, 5 km/sa (3.1 mil/sa) hızdan yavaş olduğunda Seyir moduna giremez)
- AR قم بتمكين وضع التحكم في ثبات السرعة عبر تطبيق Segway-Ninebot، وسيعمل عندما يضغط الراكب على الخانق مطوّلًا لأكثر من 5 ثوانٍ، مع رنين الجرس بصفارة طويلة. (لا يمكن لـ KickScooter الدخول إلى وضع التحكم في ثبات السرعة عندما تكون سرعته أبطأ من 5 كم/ساعة (3.1 ميل في الساعة))



- EN KickScooter will not decelerate when rider releases the throttle for the first time upon entering Cruise Mode.
- FR Le KickScooter ne décélérera pas lorsque le pilote relâchera l'accélérateur électronique pour la première fois en entrant en Mode croisière.
- DE Der KickScooter brems nicht ab, wenn der Fahrer beim Aufrufen des Cruise-Modus zum ersten Mal vom Gas geht.
- I T il monopattino non decelera quando l'utente rilascia l'acceleratore per la prima volta entrando in modalità Cruise.
- ES KickScooter no desacelerará cuando el conductor suelte el acelerador por primera vez al acceder al modo crucero.
- PL Hulajnoga nie zwolni, gdy kierowca zwolni przepustnicę po raz pierwszy po wejściu w tryb tempomatu.
- KO KickScooter는 라이더가 크루즈 모드로 진입할 때 처음으로 스로틀을 해제해도 감속하지 않습니다.
- J P クルーズモード起動後、最初にスロットルを離す時はKickScooter減速しません。
- RU KickScooter не замедлится, когда ездок отпускает дроссель в первый раз после входа в крейсерский режим.
- 漢 啟動定速巡航時，放開電門車輛不會減速
- NL de KickScooter vertraagt niet wanneer de rijder het gas voor de eerste keer loslaat bij het inschakelen van de Cruise-modus.
- TR Seyir Modundayken sürücü gaz mandalını bıraktığında KickScooter yavaşlamaz.
- AR ملاحظة: لن تنقص سرعة KickScooter عندما يترك الراكب الخانق لأول مرة عند الدخول في وضع التحكم في ثبات السرعة.

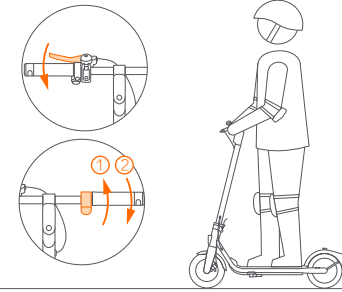

- EN Cruising will end if rider squeezes brake lever or re-presses the throttle after releasing it, and the buzzer will ring two short beeps.
- FR Le Mode croisière s'arrêtera si le pilote serre le levier de frein ou appuie à nouveau sur l'accélérateur électronique après l'avoir relâché, et le buzzer émettra deux bips courts.
- DE Die Fahrt endet, wenn der Fahrer den Bremshebel drückt oder nach dem Loslassen erneut Gas drückt, und der Summer ertönt zwei kurze Piepse.
- I T La crociera terminerà se il pilota preme la leva del freno o preme nuovamente l'acceleratore dopo averlo rilasciato, e il cicalino suonerà due brevi bip.
- ES El modo crucero terminará cuando el conductor apriete la palanca de freno o vuelva a presionar el acelerador después de soltarlo. Sonarán dos pitidos cortos.
- PL Podróż zakończy się, jeśli kierowca nacisnie dźwignię hamulca lub ponownie nacisnie gaz przepustnicy po zwolnieniu, a dzwonek zadzwoni dwa krótkie sygnały.
- KO 라이더가 브레이크 레버를 쥐거나 스로틀을 해제한 후 다시 누르면 크루징이 종료되고 부저가 짧게 두 번 울립니다.
- J P ブレーキレバーを握るか、スロットルを離した後に握ると、クルージングが終了し、ブザーが2回短く鳴ります。
- RU Если ездок нажимает рычаг тормоза или повторно нажмет на дроссель после его отпускания, крейсерский режим завершится, и зуммер подаст два коротких звуковых сигнала.
- 漢 定速巡航狀態下壓住煞車手把，或重置電門即可退出定速巡航。退出時，車輛會發出兩次短促蜂鳴聲。
- NL De cruise eindigt als de bestuurder de remhendel indrukt of opnieuw op het gaspedaal drukt nadat hij het loslaat, en de zoemer zal twee korte piepjes rinkelen.
- TR Sürücü fren kolunu sıkarsa veya gaz mandalını bıraktıktan sonra tekrar mandala basarsa iki kısa bip sesi çalacak ve Seyir Modundan çıkacaktır.
- AR سينتهي التحكم في ثبات السرعة إذا ضغط الراكب على ذراع الفرامل أو أعاد الضغط على الخانق بعد تركه، وسيصدر الجرس صفارتين قصيرتين.



## CodeLock



- EN Rider can enable CodeLock through APP when KickScooter is connected to the APP via Bluetooth.
- FR Le pilote peut activer CodeLock via l'application lorsque le KickScooter est connecté à l'application via Bluetooth.
- DE Der Fahrer kann CodeLock über die APP aktivieren, wenn der KickScooter über Bluetooth mit der APP verbunden ist.
- IT L'utente può abilitare il CodeLock tramite l'APP quando il monopattino è connesso all'APP tramite Bluetooth.
- ES El conductor puede habilitar CodeLock a través de la aplicación cuando el KickScooter esté conectado a la aplicación a través de Bluetooth.
- PL Rider może włączyć CodeLock przez APP, gdy KickScooter jest połączony z aplikacją przez Bluetooth.
- KO KickScooter가 Bluetooth로 앱에 연결되면 라이더는 앱을 통해 CodeLock을 활성화할 수 있습니다.
- JP ライダーは、KickScooterをBluetoothでAPPに接続すると、APPからCodeLockを有効にすることができます。
- RU Ездок может включить CodeLock через приложение, если KickScooter подключен к приложению через Bluetooth.
- 漢 汽車連接至藍牙時，用戶可根據APP提示啟用密碼解鎖功能。
- NL Rider kan CodeLock inschakelen via de APP wanneer KickScooter via Bluetooth met de APP is verbonden.
- TR KickScooter Bluetooth üzerinden uygulamaya bağlandığında sürücü uygulama aracılığıyla CodeLock'u etkinleştirebilir.
- AR يمكن للراكب تمكين CodeLock من خلال التطبيق عندما يكون KickScooter متصلاً بالتطبيق عبر البلوتوث.

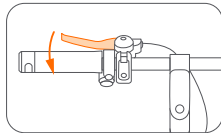
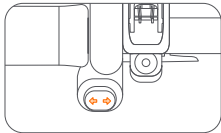

- EN After setting a passcode, rider needs to press power button to wake up dashboard, then enter passcode by pressing direction indicator switch. The number increases by one for each pressing of ">" and decreases by one for each pressing of "<". Rider has to squeeze the brake lever once for confirming each password entered. A beep will be heard for each confirmation.
- FR Après avoir défini un mot de passe, le pilote doit appuyer sur le bouton marche/arrêt pour réveiller le tableau de bord, puis saisir le mot de passe en appuyant sur le commutateur d'indicateur de direction. Le nombre augmente de un à chaque pression sur « > » et diminue de un à chaque pression sur « < ». Le pilote doit serrer le levier de frein pour confirmer chaque mot de passe saisi. Un bip retentira pour chaque confirmation.

- DE Nach dem Festlegen eines Passcodes muss der Fahrer den Netzschalter drücken, um das Dashboard zu aktivieren, und dann den Passcode eingeben, indem er den Richtungsanzeigerschalter drückt. Die Zahl wird bei jedem Drücken von „>“ um eins erhöht und bei jedem Drücken von „<“ um eins verringert. Der Fahrer muss den Bremshebel drücken einmal drücken, um jedes eingegebene Passwort zu bestätigen. Bei jeder Bestätigung ertönt ein Signalton.
- IT Dopo aver impostato un passcode, il pilota deve premere il pulsante di accensione per svegliare il cruscotto, quindi immettere il passcode premendo l'interruttore dell'indicatore di direzione. Il numero aumenta di uno per ogni pressione di „>“ e diminuisce di uno per ogni pressione di „<“. Il pilota deve premere la leva del freno una volta per confermare ogni password inserita. Verrà emesso un segnale acustico per ogni conferma.
- ES Después de configurar un código de acceso, el conductor debe presionar el botón de encendido para activar el panel de control y, a continuación, introducir el código de acceso presionando el botón del indicador de dirección. El número aumenta en uno por cada pulsación de „>“ y disminuye en uno por cada pulsación de „<“. El conductor debe apretar la palanca del freno una vez para confirmar cada contraseña que se introduce. Se escuchará un pitido en cada confirmación.
- PL Po ustawieniu hasła kierowca musi nacisnąć przycisk zasilania, aby wybudzić deskę rozdzielczą, a następnie wprowadzić hasło, naciskając przełącznik kierunkowskazów. Liczba zwiększa się o jeden za każdym naciśnięciem „>” i zmniejsza się o jeden za każdym naciśnięciem „<”. Kierowca musi jednokrotnie nacisnąć dźwignię hamulca, aby potwierdzić każde wprowadzone hasło. Po każdym potwierdzeniu rozlegnie się sygnał dźwiękowy.
- KO 비밀번호 설정 후, 라이더는 전원 버튼을 눌러 대시보드를 깨운 다음 방향 표시등 스위치를 눌러 비밀번호를 입력해야 합니다. 숫자는 „>”를 누를 때마다 1씩 증가하고 „<”를 누를 때마다 1씩 감소합니다. 라이더는 입력한 각 비밀번호 확인을 위해 브레이크 레버를 한 번 눌러야 합니다. 각 확인 때마다 신호음이 울립니다.
- JP パスコードを設定した後、電源ボタンを押してダッシュボードを起動し、方向指示方向インジケータスイッチを押してパスコードを入力してください。数字は「>」を押すごとに1つ増え、「<」を押すごとに1つ減ります。騎手はブレーキレバーを一度押し出さなければならぬ 入力したパスワードを確認できます。確認のために「ピツ」の音が鳴ります。
- RU После установки пароля ездки необходимо нажать кнопку питания для активации приборной панели, затем ввести пароль, нажав переключатель указателей поворота. Число увеличивается на единицу при каждом нажатии „>” и уменьшается на единицу при каждом нажатии „<”. Для подтверждения каждого введенного пароля ездки должен одноразово нажать рычаг тормоза. При каждом подтверждении прозвучит звуковой сигнал.
- 漢 設定密碼後，用戶需在騎行前單按電源鍵喚醒儀錶板，接著按壓方向燈輸入密碼。按下「>」鍵增加數字，按「<」鍵減少數字。每輸入一位數字，需拉動一次煞車手進行確認。每確認一位數字，車輛會發出一聲「吡」聲。
- NL Na het instellen van een toegangscode, moet de rijder op de aan / uit-knop drukken om het dashboard te activeren en vervolgens de toegangscode invoeren door op de richtingaanwijzerschakelaar te drukken. Het aantal wordt met één verhoogd voor elke keer dat u op „>” drukt en met één voor elke keer dat u op „<” drukt. De rijder moet de remhendel inknipen om elk ingevoerd wachtwoord te bevestigen. Bij elke bevestiging klinkt een pieptoon.
- TR Sürücünün bir parola aradıktan sonra gösterge panelini uyandırmak için güç düğmesine basması ve ardından yön sinyali düğmesine basarak parolayı girmesi gerekir. Ekrandaki sayı, „>” düğmesine her basıldığında artar ve „<” düğmesine her basıldığında azalır. Sürücü, girilen parolayı onaylamak için fren kolunu sıkmalı. Her onay için bir bip sesi duyulacaktır.
- AR بعد إعداد رمز المرور، يحتاج الراكب إلى الضغط على زر الطاقة لتشغيل لوحة المعلومات، ثم إدخال رمز المرور بالضغط على مفتاح مؤشر الاتجاه. يزداد الرقم بمقدار واحد لكل ضغط على «>» وينخفض بمقدار واحد لكل ضغط على «<». يجب على المتسابق الضغط على رافعة الفرامل مرة واحدة للتأكد من أن كل كلمة السر دخلت، ستنسجم صفارة لكل تأكيد.



## Apple Find My network

Add KickScooter to Find My / Ajouter un KickScooter à Find My / KickScooter zu Find My hinzufügen / Aggiungere il KickScooter a Find My / Añadir KickScooter a Find My / Dodaj KickScooter do Find My / Find My에 KickScooter 추가 / KickScooter を Find My に追加 / Добавить KickScooter в Find My / Find My 配對 / Voeg KickScooter toe aan Find My / Find My'a KickScooter Ekleme / دليل المستخدم ل Find My

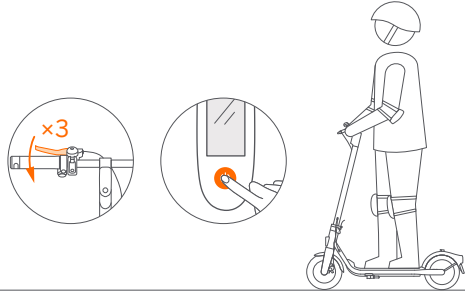

- EN Launch Find My app on a iPhone or iPad. Tap + then tap Add Other Item ⊕. Power on the KickScooter, and pair KickScooter (unlocked) with Apple Find My by squeezing the brake lever three times, pressing the power button once, then choosing the KickScooter in the Find My app and following the on-screen instructions. (The KickScooter will automatically exit pairing in ten minutes.)
- FR Lancement Find My app Sur l'iPhone ou l'iPad, cliquez sur +, puis cliquez sur ajouter d'autres éléments ⊕. Ensuite, le propriétaire doit allumer le KickScooter et associer le KickScooter (déverrouillé) avec Apple Find My app en appuyant trois fois sur le levier de frein et en appuyant une fois sur le bouton marche/arrêt, puis choisir le KickScooter dans l'application Apple Find My app et l'ajouter dans Find My conformément aux instructions. (Le KickScooter quittera automatiquement l'association après dix minutes. Le propriétaire peut également compléter cette étape via l'application Segway-Ninebot.)
- DE Starten Find My app Tippen Sie auf einem iPhone oder iPad auf und tippen Sie dann auf Anderes Element hinzufügen ⊕. Dann muss der Eigentümer den KickScooter einschalten und den KickScooter (entsperrt) mit der Apple Find My app koppeln, indem er dreimal den Bremshebel betätigt und einmal die Ein-/Aus-Taste drückt. Danach wählt er den KickScooter in der Apple Find My app aus und fügt ihn gemäß den Anweisungen zu Find My hinzu. (Der KickScooter beendet die Kopplung automatisch nach zehn Minuten. Der Eigentümer kann diesen Schritt auch mit der Segway-Ninebot-App ausführen.)
- IT Avvia Find My app Su un iPhone o iPad, tocca + quindi tocca Aggiungi altro elemento ⊕. A quel punto, il proprietario dovrà accendere il KickScooter e associarlo (da sbloccato) a Apple Find My app premendo tre volte la leva del freno e una volta il pulsante di accensione; quindi, dovrà selezionare il KickScooter in Apple Find My app e aggiungerlo a Find My secondo le istruzioni (il KickScooter uscirà automaticamente dall'associazione in dieci minuti. Questo passaggio può essere completato anche tramite l'app Segway-Ninebot).
- ES Lanzamiento Find My app En iPhone o iPad, haga clic en +, y luego haga clic para agregar otros proyectos. ⊕. A continuación, el propietario debe encender el KickScooter y emparejar KickScooter (desbloqueado) con Apple Find My app, apretando la palanca del freno tres veces y pulsando el botón de encendido una vez. Después debe elegir el KickScooter en Apple Find My app

y añadirlo a Find My de acuerdo con las instrucciones (el KickScooter saldrá automáticamente del modo de emparejamiento en diez minutos. El propietario también puede completar este paso mediante la aplicación Segway-Ninebot).

- PL Uruchoć Find My app Na telefonie iPhone lub iPadzie stuknij, a następnie stuknij Dodaj inny element ⊕. Następnie właściciel musi włączyć KickScooter i sparować KickScooter (odblokowany) z aplikacją Apple Find My app, naciskając trzykrotnie dźwignię hamulca i naciskając raz przycisk zasilania, a następnie wybrać KickScooter w Apple Find My app i dodać go do Find My zgodnie z instrukcjami. (KickScooter automatycznie zakończy parowanie za dziesięć minut. Właściciel może również wykonać ten krok za pomocą aplikacji Segway-Ninebot).
- KO iPhone 또는 iPad에서 Find My app을 시작하고 +를 살짝 누른 다음 다른 항목 추가를 살짝 누릅니다. 그런 다음 KickScooter의 전원을 켜고 브레이크 레버를 세 번, 전원 버튼을 한 번 눌러 KickScooter(잠금 해제됨)를 Apple Find My app 과 페어링한 후, Apple Find My app 에서 KickScooter를 선택하고 지침에 따라 Apple Find My app 에 추가해야 합니다. (KickScooter는 10분 후 자동으로 페어링을 종료합니다. 소유자는 Segway-Ninebot 앱으로도 이 단계를 완료할 수 있습니다.)
- JP iPhoneまたはiPadで Find My appを起動し、+を軽く押してから、「他のアイテムを追加する」を軽く押しします。その後、KickScooterの電源を入れ、ブレーキレバーを3回握り、電源ボタンを1回押して、KickScooter (アンロック済み)を Apple Find My app とペアリングします。ペアリング後、Apple Find My app で KickScooter を選択し、説明に従って Find My に追加してください。(KickScooterは10分後に自動的にペアリングモードを終了します。この操作は、Segway-Ninebot アプリでも行えます)。
- RU Запуск Find My app На iPhone или iPad нажмите +, а затем нажмите, чтобы добавить другие элементы ⊕. После этого владельцу необходимо включить питание KickScooter и выполнить сопряжение KickScooter (разблокированного) с приложением Apple Find My app. Для этого необходимо три раза нажать рычаг тормоза, затем однократно нажать кнопку питания, выбрать KickScooter в приложении Apple Find My app и добавить его в Find My в соответствии с инструкциями. (KickScooter автоматически выйдет из режима сопряжения через десять минут. Владелец также может выполнить этот шаг с помощью приложения Segway-Ninebot).
- 漢 在iPhone或iPad上啟動“查找我的應用程序”，輕按+，然後輕按“添加其他項目”。接著啟動滑板車，在車輛非鎖定的情況下，按壓3次煞車手把，再按1次電源鍵，使車輛進入配對模式。點擊顯示的車主滑板車連線車輛，接著依照App指示完成Find My配對。(車輛將在10分鐘後自動退出配對模式。使用者也可透過九號出行App完成此操作。)
- NL Lanceren Find My app Tik op een iPhone of iPad op en tik vervolgens op Andere items toevoegen ⊕. Vervolgens moet de eigenaar de KickScooter aanzetten en de KickScooter (ontgrendeld) koppelen aan de Apple Find My app door drie keer de remhendel in te knijpen en één keer op de aan/uit-knop te drukken, vervolgens de KickScooter kiezen in de Apple Find My app en deze volgens de instructies aan Find My toevoegen. (De KickScooter stopt automatisch met koppelen binnen tien minuten. De eigenaar kan deze stap ook voltooien met de Segway-Ninebot-app.)
- TR iPhone veya iPad üzerinde Find My app'i fırlat, Tap + sonra başka Öğeleri Ekle ⊕. Daha sonra aracın sahibi KickScooter'ı çalıştırıp fren kolunu üç kez sıkarak ve güç düğmesine bir kez basarak KickScooter'ı (kilitli açık şekilde) Apple Find My app ile eşleştirir, ardından Apple Find My app 'de KickScooter seçimini yapar aracı talimatları uygulayarak Find My'a ekleyebilir. (KickScooter, on dakika içinde otomatik olarak eşleştirmeden çıkacaktır. Aracın sahibi bu adımı Segway-Ninebot Uygulaması ile de tamamlayabilir.)
- AR KickScooter وإقران ،KickScooter تشغيل إلى المالك إلى تشغيل أخرى ⊕. ثم انقر فوق +، ثم انقر فوق +، ثم انقر فوق أي فون أو أي باد، ثم انقر فوق Find My app على أي فون أو أي باد، ثم انقر فوق إضافة عناصر أخرى ⊕. ثم انقر فوق +، ثم انقر فوق +، ثم انقر فوق أي فون أو أي باد، ثم انقر فوق Find My app مع Apple Find My app عن طريق الضغط على ذراع الفرامل ثلاث مرات والضغط على زر الطاقة مرة واحدة، ثم اختيار KickScooter في Apple Find My app و إضافته إلى Find My app حسب التعليمات. (سيخرج KickScooter من الاقتران تلقائياً خلال عشر دقائق. يمكن للمالك أيضاً إكمال هذه الخطوة من خلال تطبيق Segway-Ninebot.)

Nearby Status and Separated Status / Statut Nearby et statut Separated / Nearby-Zustand und Separated-Zustand / Stato Nearby e stato Separated / Estado Nearby y estado Separated / Stan Nearby i stan Separated / Nearby 및 Separated 상태 / Nearby と Separated 状態 / Статусы Nearby и Separated / Nearby模式與Separated狀態 / Nearby-status en Separated-status / Nearby Durumu ve Separated Durumu / Separated والحالة Nearby الحالة



- EN If the KickScooter is added to Find My, when the owner is separated from the KickScooter or turns off the Bluetooth of his or her mobile device after a riding, the KickScooter will automatically enter Separated status after a period of time. When owner gets close to the KickScooter with the mobile device, the Bluetooth of the device will automatically connect with the KickScooter and the KickScooter will exit Separated status. If the KickScooter is in Separated status, non-owner can go to the Items tab in the Find My app and tap on Identify Found Item. Owners can still use Find My to find the KickScooter even the KickScooter power is off.
- FR Si le KickScooter est ajouté à Find My, lorsque le propriétaire s'éloigne du KickScooter ou éteint le Bluetooth de son appareil mobile après un déplacement, Après un certain temps, le scooter entrera automatiquement en état de séparation. Lorsque le propriétaire se rapproche du KickScooter avec l'appareil mobile, le Bluetooth de l'appareil se connecte automatiquement au KickScooter et le KickScooter quitte le statut Separated. Si le scooter est Separated Status, non - owner can go to Find My Application et cliquez sur Identify Found Projets. Le propriétaire peut toujours utiliser Find My pour trouver le KickScooter, même si l'alimentation du KickScooter est allumée après la coupure.
- DE Wenn der KickScooter zu Find My hinzugefügt wurde und der Eigentümer sich nach der Fahrt vom KickScooter entfernt oder das Bluetooth seines Mobilgeräts ausschaltet, der KickScooter wird nach einer gewissen Zeit automatisch in den Status Getrennt versetzt. Wenn sich der Eigentümer mit seinem Mobilgerät dem KickScooter nähert, verbindet sich das Bluetooth des Geräts automatisch mit dem KickScooter und der KickScooter beendet den Separated-Zustand. Wenn der KickScooter in Separated Status, Nicht-Eigentümer kann auf die Registerkarte Elemente in der Find My App und tippen Sie auf Identify Found Item. Der Eigentümer kann den KickScooter mit der Funktion „Find My“ auch dann noch finden, wenn der KickScooter nach dem kompletten Ausschalten wieder an die Stromversorgung angeschlossen und eingeschaltet wird.
- IT Se il KickScooter viene aggiunto in Find My, quando il proprietario si allontana dal veicolo o disattiva il Bluetooth sul proprio dispositivo mobile dopo aver effettuato una guida, il KickScooter entrerà automaticamente nello stato Separato dopo un certo periodo di tempo. Quando il proprietario si avvicina al KickScooter con il proprio dispositivo mobile, il Bluetooth del dispositivo si conatterà automaticamente al KickScooter, che uscirà dallo stato Separated. Se il KickScooter è in Separatd status, il non proprietario può andare alla scheda Articoli nel Find My app e tocca Identify Found Item. Il proprietario può comunque utilizzare Find My per trovare il KickScooter, anche se il cavo dell'alimentazione è stato collegato nuovamente dopo essere stato scollegato.
- ES Si el KickScooter se añade a Find My, cuando el propietario se aleja del KickScooter o apaga el Bluetooth de su dispositivo móvil después de un recorrido, después de un tiempo, el scooter entrará automáticamente en el Estado de separación. Cuando el propietario se acerca al KickScooter con el dispositivo móvil, el Bluetooth del dispositivo se conectará automáticamente con el

KickScooter y el KickScooter saldrá del estado Separated. Si el scooter está Separated Estado, no propietario puede pasar Find My Aplicación y haga clic Identify Found Item. El propietario aún puede usar Find My para encontrar el KickScooter, incluso el KickScooter se enciende después de cortar la conexión.

- PL Jeśli KickScooter został dodany do Find My, gdy właściciel oddali się od KickScootera lub wyłączył łączy Bluetooth swojego urządzenia mobilnego po jeździe, KickScooter automatycznie wprowadzi status Separated po pewnym czasie. Kiedy właściciel zbliży się do KickScootera, mając przy sobie urządzenie mobilne, łączy Bluetooth urządzenia automatycznie połączy się z KickScootera, a KickScooter wyjdzie ze stanu Separated. Jeśli KickScooter jest w Separated status, nie-właściciel może przejść do karty Elementy w Find My aplikacja i stuknij na Identify Found Item. Właściciel nadal może korzystać z funkcji Find My, aby znaleźć KickScooter, nawet gdy zasilanie KickScootera jest włączone.
- KO Find My에 KickScooter가 추가된 경우, 라이딩 후 소유자가 KickScooter에서 떨어지거나 모바일 기기의 Bluetooth를 끄면 KickScooter가 자동으로 진입합니다. Separated 일정 기간 후의 상태, 소유자가 모바일 기기를 가지고 KickScooter가 가까워지면, 기기의 Bluetooth가 KickScooter와 자동 연결되고 KickScooter는 Separated 상태를 종료합니다. KickScooter가 Separated 상태이면 비소유자는 Find My 응용프로그램 및 클릭 Identify Found Item 항목의 항목 탭으로 이동할 수 있습니다. KickScooter의 전원이 꺼져 있어도 소유자는 여전히 Find My를 사용하여 KickScooter를 찾을 수 있습니다.
- JP KickScooter を「Find My」に登録しておく、オーナーがKickScooter から離れるか、乗車後に携帯端末の Bluetooth をオフにすると、KickScooter が自動的に進入します。Separated しばらく後の状態。オーナーがモバイルデバイスを持って KickScooter に近づく、デバイスの Bluetooth が KickScooter と自動的に接続され、KickScooter は「Separated」状態を解除します。もし滑車が「Separated」状態、所有者以外は移動できます Find My アプリケーションをクリックして Identify Found Item. KickScooter の電源が切れても、オーナーは「Find My」アプリで KickScooter を見つけることができます。
- RU Если KickScooter добавлен в Find My, то в случае, если владелец отойдет от KickScooter или выключит Bluetooth своего мобильного устройства после поездки, через некоторое время самокат автоматически войдет в состояние разделения. Когда владелец приблизится к KickScooter с мобильным устройством, Bluetooth устройства автоматически соединится с KickScooter, и KickScooter выйдет из состояния Separated. Если KickScooter находится в состоянии Separated, не являющийся владельцем может перейти на вкладку проекта в проекте Find My приложении и нажмите Identify Found Item. Владелец может использовать Find My для поиска KickScooter, даже если питание KickScooter включено после отключения.
- 漢 完成滑板車的Find My配對後，當使用者結束騎行，遠離車輛或關閉行動裝置藍牙時，車輛將自動進入Separated狀態。使用者與行動裝置從遠處靠近已配對的滑板車時，行動裝置藍牙將自動連線至車輛，此時車輛結束Separated狀態。如果KickScooter處於Separated狀態，非所有者可以轉到“Apple Find My app”中的“項目”選項卡，然後點擊“識別找到的項目”。滑板車重新接電不會影響車主使用Find My尋找車輛。
- NL Als de KickScooter wordt toegevoegd aan Find My, wanneer de eigenaar de KickScooter verlaat of de Bluetooth van zijn of haar mobiel apparaat uitschakelt na een rit, de KickScooter zal na verloop van tijd automatisch de status Gescheiden invoeren. Wanneer de eigenaar met het mobiel apparaat in de buurt van de KickScooter komt, maakt de Bluetooth van het apparaat automatisch verbinding met de KickScooter en verlaat de KickScooter de status Separated. Als de KickScooter in Separated status staat, kan de niet-eigenaar naar het tabblad Items in het Find My app en tik op Identify Found Item. De eigenaar kan Find My nog steeds gebruiken om de KickScooter te vinden, zelfs als de voeding van de KickScooter wordt ingeschakeld nadat hij is uitgeschakeld.
- TR KickScooter Find My'a eklenirse aracın sahibi KickScooter'dan uzaklaştığında veya bir sürüşten sonra mobil cihazının Bluetooth'unu kapattığında, KickScooter otomatik olarak girecek Separated bir süre sonra durum. Aracın sahibi mobil cihazla KickScooter'a yaklaştığında, cihazın Bluetooth'u KickScooter'a otomatik olarak bağlanır ve KickScooter Separated durumundan çıkar. Eğer KickScooter Separated durumda olsa, sahibi olmayan öğerel Find My app and tap on Identify Found Item içindeki öğerel sekimine gidebilir. Aracın sahibi KickScooter kapatılıp açıldıktan sonra bile, KickScooter'ı bulmak için Find My'ı kullanabilir.
- AR إذا قمت بإضافة سكوتر Find My app عندما يكون المالك هو فصل أو إيقاف تشغيل بلوتوث من الجهاز المحمول الخاص بك بعد ركوب الخيل، كيكسكوتر يدخل تلقائياً Separated المولة بعد فترة من الزمن. عندما يكون المالك يقترن من kikscooter باستخدام جهاز محمول، بلوتوث الجهاز تلقائياً متصلاً kikscooter، kikscooker الخروج من الدولة Separated. إذا كان KickScooter هو فصل، غير مالك يمكن أن تذهب إلى Find My app ثم انقر فوق Identify Found Item ن. المالك لا تزال متاحة مع Find My app لا يمكن العثور على kikscooker حتى لو السلطة قبالة.



Enable & Disable Find My / Activer ou Désactiver Find My / Aktivieren oder Deaktivieren Find My / Abilita o Disabilita Find My / Habilitar o Desactivar Find My / Włączyć lub Wyłączyć Find My / Find My 사용 또는 사용 안 함 / Find My의有効化または無効化 / Включить или отключить Find My / 啟用或禁用Find My / Find My in- of Uitschakelen / Find My'u aç ya da kapat / Find My تمكن أو تعطيل

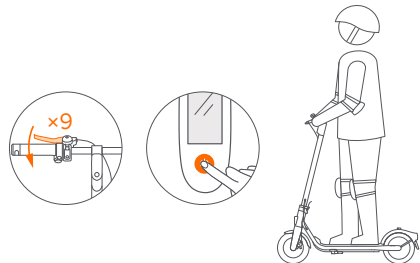

- EN Owner can enable & disable Find My by squeezing brake lever by 9 times and pressing power button once in unlocked status.
- FR Le propriétaire activer ou désactiver Find My en appuyant sur le levier de frein 9 fois et en appuyant sur le bouton marche/arrêt une fois en statut déverrouillé.
- DE Der Eigentümer kann den aktivieren oder deaktivieren Find My abschließen, indem er den Bremshebel 9 Mal betätigt und die Ein-/Aus-Taste einmal im entsperrten Zustand drückt.
- I T Il proprietario può abilita o disabilita Find My premendo la leva del freno 9 volte e, una volta entrato in stato sbloccato, premendo il pulsante di accensione.
- ES El propietario puede habilitar o desactivar Find My apretando la palanca del freno 9 veces y pulsando el botón de encendido una vez en estado desbloqueado.
- PL Włączyć lub wyłączyć Find My, naciskając dźwignię hamulca 9 razy i naciskając raz przycisk zasilania w stanie odblokowanym.
- KO 소유자는 브레이크 레버를 9번 누르고 잠금 해제 상태에서 전원 버튼을 한 번 눌러 Find My 사용 또는 사용 안 함.
- JP ブレーキレバーを9回握り、KickScooter がアンロックされた状態で電源ボタンを1回押すと、Find Myの有効化または無効化。
- RU Владелец может включить или отключить Find My, нажав рычаг тормоза 9 раз и нажав кнопку питания один раз в разблокированном состоянии.
- 漢 非鎖車狀態下，按壓煞車手9次，再按1次電源鍵，即可使能/禁止Find My。
- NL Kan de Find My in- of uitschakelen voltuooien door de remhendel 9 keer in te knijpen en op de aan/uit-knop te drukken zodra de status ontgrendeld is.
- TR Owner 9 kere fren leverini bastirip kilittli durumda bir kere güç düğmesini bastirip Find My'u aç ya da kapat.
- AR المالك يمكن تمكين وتعطيل Find My في حالة فتح، اضغط على شريط الفرامل 9 مرات واضغط على زر الطاقة مرة واحدة.

## RESET

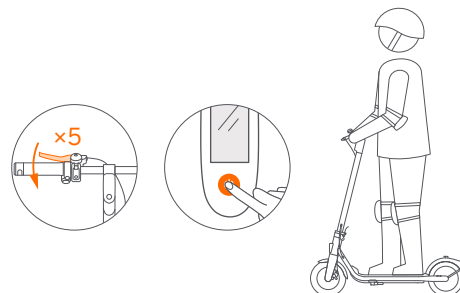

- EN After powering on the KickScooter, owner can complete RESET by squeezing brake lever by 5 times and pressing power button once in unlocked status. Then the owner can not use Find My to find this KickScooter. Owner has to remove the KickScooter from the Find My before adding the KickScooter into Find My again.
- FR Après avoir allumé le KickScooter, le propriétaire peut RESET en appuyant sur le levier de frein 5 fois et en appuyant sur le bouton marche/arrêt une fois en statut déverrouillé. Ensuite, le propriétaire ne pourra pas utiliser Find My pour trouver ce KickScooter. Le propriétaire doit retirer le KickScooter de Find My avant d'ajouter à nouveau le KickScooter dans Find My.
- DE Nach dem Einschalten des KickScooter kann der Eigentümer den RESET abschließen, indem er den Bremshebel 5 Mal betätigt und die Ein-/Aus-Taste einmal im entsperrten Zustand drückt. Dann kann der Eigentümer diesen KickScooter nicht mit Find My finden. Der Eigentümer muss den KickScooter aus Find My entfernen, bevor er ihn wieder zu Find My hinzufügen kann.
- I T Dopo aver acceso il KickScooter, il proprietario può completare il RESET premendo la leva del freno 5 volte e, una volta entrato in stato sbloccato, premendo il pulsante di accensione. A quel punto, il proprietario non potrà più usare Find My per trovare il KickScooter. Prima di poterlo aggiungere nuovamente, il proprietario dovrà rimuovere il KickScooter da Find My.
- ES Después de encender el KickScooter, el propietario puede realizar RESET apretando la palanca del freno 5 veces y pulsando el botón de encendido una vez en estado desbloqueado. Entonces el propietario no podrá usar Find My para buscar el KickScooter. El propietario tiene que eliminar el KickScooter de Find My para poder añadirlo de nuevo.
- PL Po włączeniu KickScootera właściciel może wykonać RESET, naciskając dźwignię hamulca 5 razy i naciskając raz przycisk zasilania w stanie odblokowanym. Następnie właściciel nie może używać Find My, aby znaleźć ten KickScooter. Właściciel musi usunąć KickScooter z Find My przed ponownym dodaniem KickScootera do Find My.
- KO KickScooter 전원을 켜 후, 소유자는 브레이크 레버를 5번 누르고 잠금 해제 상태에서 전원 버튼을 한 번 눌러 RESET을 완료할 수 있습니다. 그러면 소유자는 Find My를 사용하여 KickScooter를 찾을 수 없습니다. Find My에 KickScooter를 다시 추가하기 전에 소유자는 Find My에서 KickScooter를 제거해야 합니다.
- JP KickScooter の電源を入れた後、ブレーキレバーを5回握り、KickScooter がアンロックされた状態で電源ボタンを1回押すと、RESETが完了します。そうすると、オーナーは「Find My」でこの KickScooter を見つけることができなくなります。KickScooter を Find My で表示させるために、オーナーはもう一度追加操作を行う必要があります。
- RU После включения KickScooter владелец может выполнить сброс настроек (RESET), нажав рычаг тормоза 5 раз и нажав кнопку питания один раз в разблокированном состоянии. После этого владелец не сможет использовать Find My для поиска KickScooter. Владелец должен удалить KickScooter из Find My, прежде чем снова добавить KickScooter в Find My.

漢 滑板車開機後，在車輛非鎖定狀態下，車主按壓煞車手5次，再按1次電源鍵，即可完成RESET設定，此時車輛解綁Find My，車主將無法使用行動裝置Apple Find My app尋找車輛。如需重新綁定，車主需要先移除Apple Find My app中的滑板車資訊，隨後重新執行Find My。

NL Nadat de KickScooter is ingeschakeld, kan de eigenaar de RESET voltooiën door de remhendel 5 keer in te knijpen en op de aan/uit-knop te drukken zodra de status ontgrendeld is. Dan kan de eigenaar Find My niet gebruiken om deze KickScooter te vinden. De eigenaar moet de KickScooter uit Find My verwijderen voordat hij de KickScooter weer aan Find My toevoegt.

TR Aracın sahibi KickScooter'ı açtıktan sonra kilidli açılmış durumda fren kolunu 5 kez sıkarak ve bir kez güç düğmesine basarak RESET işlemini tamamlayabilir. Ardından aracın sahibi bu KickScooter'ı bulmak için Find My'yi kullanamayacaktır. Aracın sahibinin KickScooter'ı Find My'ya tekrar eklemeyen önce KickScooter'ı Find My'dan kaldırması gerekir.

AR بعد تشغيل KickScooter، يمكن للمالك إكمال RESET عن طريق الضغط على ذراع الفرامل 5 مرات والضغط على زر الطاقة مرة واحدة في حالة إلغاء القفل. بعد ذلك لا يمكن للمالك استخدام Find My للعثور على KickScooter. يجب على المالك إزالة KickScooter من Find My قبل إضافة KickScooter إلى Find My مرة أخرى.

SN Look up(Learn more) / Vérification SN(En savoir plus) / Prüfung der Seriennummer(Weitere Informationen) / Controllo SN(Ulteriori informazioni) / Comprobación del número de referencia(Más información) / Sprawdzanie numeru seryjnego(Więcej informacji) / 일련번호 확인(더 알아보기) / SNチェック(詳しい情報) / Проверка серийного номера(Подробнее) / 序號搜尋功能(瞭解更多) / Controle serienummer(Leer meer) / SN Kontrolü(Arintılı Bilgi) / (معرفة المزيد)SN التحقق من

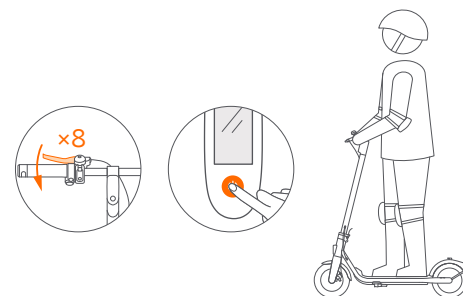

EN Any iOS user can connect to the KickScooter by Apple Find My app, and then check KickScooter's S/N by squeezing brake lever for 8 times and pressing power button once. The S/N will display on the Apple Find My app.

FR Tout utilisateur iOS peut se connecter au KickScooter via Apple Find My app, puis vérifier le S/N du KickScooter en appuyant sur le levier de frein 8 fois et en appuyant une fois sur le bouton marche/arrêt. Le S/N s'affichera sur Apple Find My app.

DE Jeder iOS-Benutzer über Apple Find My app mit dem KickScooter verbinden und dann die Seriennummer des KickScooter überprüfen, indem er den Bremshebel 8 Mal betätigt und einmal die Ein-/Aus-Taste drückt. Die Seriennummer wird in der Apple Find My app angezeigt.

IT Quasiasi utente iOS può connettersi al KickScooter tramite Apple Find My app e controllare l'S/N del KickScooter premendo la leva del freno 8 volte e il pulsante di accensione una volta. L'S/N verrà visualizzato su Apple Find My app.

ES Cualquier usuario de iOS puede conectarse al KickScooter por medio de Apple Find My app y luego comprobar el número de referencia del KickScooter apretando la palanca del freno 8 veces y pulsando el botón de encendido una vez. El número de referencia se mostrará en Apple Find My app.

PL Użytkownik iOS może połączyć się z KickScooterem za pomocą aplikacji Apple Find My app, a następnie sprawdzić numer seryjny KickScootera, naciskając dźwignię hamulca 8 razy i jednokrotnie naciskając przycisk zasilania. Numer seryjny zostanie wyświetlony w aplikacji Apple Find My app.

KO iOS 사용자는 Apple Find My app 으로 KickScooter에 연결한 후 브레이크 레버를 8번 누르고 전원 버튼을 한 번 눌러 KickScooter의 일련번호를 확인할 수 있습니다. 일련번호는 Apple Find My app 에 표시됩니다.

JP iOS ユーザーは「Apple Find My app」で KickScooter に接続し、ブレーキレバーを8回握り、電源ボタンを1回押すことで KickScooter のS/Nを確認できます。S/Nは、Apple Find My app に表示されます。

RU Пользователь iOS может подключиться к KickScooter через приложение Apple Find My app и проверить серийный номер KickScooter. Для этого необходимо нажать рычаг тормоза 8 раз и нажать кнопку питания один раз. Серийный номер будет отображаться в приложении Apple Find My app.

漢 所有iOS使用者在使用Apple Find My app 連線至車輛後，並透過按壓煞車手把8次，再按1次電源鍵，來啟動滑板車序號搜尋功能，序

號將顯示在Apple Find My app 中。

- NL Kan elke iOS-gebruiker via Apple Find My app verbinding maken met de KickScooter en vervolgens het serienummer van de KickScooter controleren door 8 keer de remhendel in te knippen en eenmaal op de aan/uit-knop te drukken. Het serienummer wordt weergegeven in de Apple Find My app .
- TR iOS kullanıcıları Apple Find My app ile KickScooter'a ba lanabilir ve ardından fren kolunu 8 kez sikarak ve güç dü mesine bir kez basarak KickScooter'ın S/N'sini kontrol edebilir. S/N, Apple Find My app 'de görümlenecektir.
- AR يمكن لأي مستخدم iOS الاتصال بـ KickScooter عن طريق Apple Find My app، ثم التحقق من S/N من KickScooter عن طريق الضغط على ذراع الفرامل 8 مرات والضغط على زر الطاقة مرة واحدة. ستعرض حالة S/N في Apple Find My app.

Max. Quantity of Connected Devices / Quantité maximum d'appareils connectés / Max. Anzahl der angeschlossenen Geräte / Max. quantità di dispositivi collegati / Cantidad máx. de dispositivos conectados / Maks. liczba połączonych urządzeń / 최대 연결 기기 수 / 最大接続可能デバイス数 / Максимальное количество подключенных устройств / 最大連線數量 / Max. aantal aangesloten apparaten / Maksimum Bağlı Cihaz Sayısı / الحد الأقصى لعدد الأجهزة المتصلة



iOS x3

- EN A KickScooter can be connected to maximum 3 iOS devices (with same account).
- FR Un KickScooter peut être connecté à un maximum de 3 appareils iOS (avec le même compte).
- DE Ein KickScooter kann mit maximal 3 iOS-Geräten (mit demselben Konto) verbunden werden.
- I T Il KickScooter può essere collegato a un massimo di 3 dispositivi iOS (con lo stesso account).
- ES Un KickScooter se puede conectar a un máximo de 3 dispositivos iOS (con la misma cuenta).
- PL KickScooter można połączyć z maksymalnie 3 urządzeniami z systemem iOS (z tym samym kontem).
- KO KickScooter는 최대 3개의 iOS 기기에 연결할 수 있습니다(동일 계정 사용).
- JP 1台の KickScooter に接続できる iOS デバイスは最大 3 台 (同一アカウント) までです。
- RU KickScooter можно подключить максимум к 3 устройствам iOS (с одной учетной записью).
- 漢 每輛滑板車最多可連線至3部iOS設備 (相同帳號)。
- NL Een KickScooter kan worden verbonden met maximaal 3 iOS-apparaten (met hetzelfde account).
- TR Bir KickScooter (aynı hesapla) maksimum 3 iOS cihazına bağlanabilir.
- AR يمكن توصيل KickScooter بثلاثة أجهزة iOS بحد أقصى (بنفس الحساب).

Firmware Update / Mise à jour du firmware / Firmware-Update / Aggiornamento del firmware / Actualización de firmware / Aktualizacja oprogramowania wbudowanego / 펌웨어 업데이트 / ファームウェアのアップデート / Обновление прошивки / 韌體升級 / Firmware-update / Yazılım Güncellemesi / تحديث البرامج الثابتة



- EN Owner can update the firmware after connecting the KickScooter to Segway-Ninebot App. Non-owner is not allowed to update the firmware.
- FR Le propriétaire peut mettre à jour le firmware après avoir connecté le KickScooter à l'application Segway-Ninebot. Le non-propriétaire n'est pas autorisé à mettre à jour le firmware.
- DE Der Eigentümer kann die Firmware aktualisieren, nachdem er den KickScooter mit der Segway-Ninebot-App verbunden hat. Nicht-Eigentümer dürfen die Firmware nicht aktualisieren.
- I T Il proprietario può aggiornare il firmware dopo aver collegato il KickScooter all'app Segway-Ninebot. Gli utenti non proprietari non sono autorizzati ad aggiornare il firmware.
- ES El propietario puede actualizar el firmware después de conectar el KickScooter a la aplicación Segway-Ninebot. El usuario que no es propietario no puede actualizar el firmware.
- PL Właściciel może zaktualizować oprogramowanie wbudowane po podłączeniu KickScootera do aplikacji Segway-Ninebot. Osoby niebędące właścicielami nie mogą aktualizować oprogramowania wbudowanego.
- KO 소유자는 KickScooter를 Segway-Ninebot 앱에 연결한 후 펌웨어를 업데이트할 수 있습니다. 소유자가 아니라면 펌웨어를 업데이트할 수 없습니다.
- JP Segway-Ninebot アプリに KickScooter を接続すると、ファームウェアのアップデートができるようになります。オーナー以外の方は、ファームウェアのアップデートを行うことはできません。
- RU Владелец может обновить прошивку после подключения KickScooter к приложению Segway-Ninebot. Лицо, отличное от владельца, не может обновлять прошивку.
- 漢 車主需將滑板車連線至「九號出行」App以升級韌體，非車主者無法升級。
- NL De eigenaar kan de firmware bijwerken nadat hij de KickScooter heeft aangesloten op de Segway-Ninebot-app. Een niet-eigenaar mag de firmware niet bijwerken.
- TR Aracın sahibi, KickScooter'ı Segway-Ninebot Uygulamasına bağladıktan sonra ürün yazılımını güncelleyebilir. Aracın sahibi olmayanların ürün yazılımını güncellemesine izin verilmez.
- AR يمكن للمالك تحديث البرنامج الثابت بعد توصيل KickScooter بتطبيق Segway-Ninebot. غير مسموح لشخص غير المالك بتحديث البرنامج الثابتة.



- EN Only users of Apple devices need to read this Apple Find My app instruction.
- FR Seuls les utilisateurs d'appareils Apple doivent lire cette instruction relative à Apple Find My app.
- DE Nur Benutzer von Apple-Geräten müssen diese Apple Find My app-Anleitung lesen.
- I T Solo gli utenti dei dispositivi Apple devono leggere le istruzioni relative a Apple Find My app.
- ES Solo los usuarios de dispositivos Apple deben leer estas instrucciones de Apple Find My app.
- PL Tę instrukcję aplikacji Apple Find My app muszą przeczytać tylko użytkownicy urządzeń Apple.
- KO Apple 기기 사용자의 경우에만 이 Apple Find My app 지침을 참고하시면 됩니다.
- JP この「Apple Find My app」利用ガイドは、Apple デバイスをご利用の方を対象としています。
- RU Эта инструкция к приложению Apple Find My app необходима только пользователям устройств Apple .
- 漢 此 Apple Find My app 功能使用說明書僅供 Apple 裝置使用者參考。
- NL Alleen gebruikers van Apple-apparaten moeten deze Apple Find My app-instructie lezen.
- TR Yazılma Apple cihazı kullanıcılarının bu Apple Find My app talimatını okuması gerekmektedir.
- AR يحتاج مستخدمو أجهزة Apple فقط إلى قراءة تعليمات Apple Find My app.

EN \* Use of the Works with Apple badge means that a product has been designed to work specifically with the technology identified in the badge and has been certified by the product manufacturer to meet Apple Find My network product specifications and requirements. Apple is not responsible for the operation of this device or use of this product or its compliance with safety and regulatory standards.

FR \* Utilisation Works with Apple Badge signifie que le produit a été conçu pour utiliser exclusivement la technologie identifiée dans le badge et a été certifié conforme par le fabricant du produit Apple Find My network Spécifications et exigences du produit. Apple n'est pas responsable du fonctionnement de cet appareil ou de l'utilisation de ce produit ou de sa conformité aux normes de sécurité et de réglementation.

DE \* Nutzung der Works with Apple Badge bedeutet, dass ein Produkt speziell für die im Badge identifizierte Technologie entwickelt wurde und vom Produkthersteller zertifiziert wurde, um Apple Find My network Produktspezifikationen und -anforderungen. Apple ist nicht verantwortlich für den Betrieb dieses Geräts oder die Verwendung dieses Produkts oder seine Einhaltung von Sicherheits- und Regulierungsstandards.

IT \* Uso del Works with Apple badge significa che un prodotto è stato progettato per funzionare specificamente con la tecnologia identificata nel badge ed è stato certificato dal produttore del prodotto per soddisfare Apple Find My network specifiche e requisiti del prodotto. Apple non è responsabile del funzionamento di questo dispositivo o dell'uso di questo prodotto o della sua conformità agli standard di sicurezza e normativi.

ES \* Uso Works with Apple La insignia significa que el producto ha sido diseñado para usar específicamente la tecnología identificada en la insignia y ha sido certificado por el fabricante del producto como conforme. Apple Find My network Especificaciones y requisitos del producto. Apple no es responsable del funcionamiento de este dispositivo o del uso de este producto o si cumple con las normas de Seguridad y supervisión.

PL \* Wykorzystanie Works with Apple oznacza, że produkt został zaprojektowany tak, aby współpracował specjalnie z technologią zidentyfikowaną na plakiecie i został certyfikowany przez producenta produktu w celu spełnienia Apple Find My network specyfikacje i wymagania produktu. Apple nie ponosi odpowiedzialności za działanie tego urządzenia lub korzystanie z tego produktu lub jego zgodność z normami bezpieczeństwa i regulacyjnymi.

KO \* 사용Works with Apple배지는 제품이 배지에 표시된 기술을 사용하도록 설계되었으며 제품 제조업체에서 인증을 받았음을 의미합니다. Apple Find My network제품 사양 및 요구 사항.애플은 본 기기의 조작이나 본 제품의 사용 또는 안전 및 규제 기준에 부합하는지에 대해 책임을 지지 않습니다.

JP \* 使用Works with Appleエンブレムとは、エンブレムに表示されている技術を使用するように製品が設計されており、製品メーカーによって認定されていることを意味しますApple Find My network 製品仕様と要件。アップルは、本装置の操作や本製品の使用、または安全性と規制基準に適合しているかどうかについては責任を負いません。

RU \* Использование Works with Apple Значок означает, что продукт был разработан специально для использования технологии, указанной в значке, и был сертифицирован производителем продукта Apple Find My network Спецификации и требования к продукции. Компания Apple не несет ответственности за эксплуатацию данного устройства или использование данного продукта, а также за его соответствие стандартам безопасности и регулирования.

漢 \* 將Works with Apple徽章一起使用意味著產品的設計特別適用於徽章中標識的科技，並已獲得產品製造商的認證，以滿足Apple Find My network產品規範和要求。Apple公司不對本設備的操作或本產品的使用或其是否符合安全和監管標準負責。

NL \* Gebruik van de Works with Apple badge betekent dat een product is ontworpen om specifiek te werken met de technologie die in de badge wordt geïdentificeerd en door de productfabrikant is gecertificeerd om te voldoen aan Apple Find My network productspecificaties en -eisen. Apple is niet verantwoordelijk voor de werking van dit apparaat of het gebruik van dit product of de conformiteit ervan met veiligheids- en regelgevingsnormen.

TR \* Kullanım Works with Apple etiketin anlamı, etikette belirtilmiş teknolojiyle özellikle çalışmak için bir ürün tasarlandı ve ürün üretici tarafından karşılamak için sertifik edildi. Apple Find My network ürün özellikleri ve şartları. Apple bu cihazın operasyonu ya da bu ürün kullanımını ya da güvenliğin ve düzenleme standartlarına uygulaması için sorumlu değil.

AR \* استعمال Apple Works with Apple في إشارة يعني أن المنتج قد تم تصميمه خصيصاً لاستخدام التكنولوجيا المحددة في إشارة ، وقد تم التصديق عليها من قبل الشركة المصنعة للمنتج وفقاً لمتطلبات Apple Find My network مواصفات المنتج والمتطلبات . أبل ليست مسؤولة عن تشغيل الجهاز أو استخدام المنتج أو الامتثال لمعايير السلامة والإشراف .

EN App Store, Apple Logo, Apple, Apple Find My, Apple Watch, Find My, iPhone, iPad, iPadOS, Mac, macOS and watchOS are trademarks of Apple Inc. IOS is a trademark of Cisco and is used under license.

FR App Store, Apple logo, Apple, Apple find my, Apple Watch, find my, iPhone, iPad, iPad os, Mac, MacOS et Watch os sont des marques déposées d'Apple GmbH. IOS est une marque déposée de Cisco et est sous licence.

DE App Store, Apple Logo, Apple, Apple Find My, Apple Watch, Find My, iPhone, iPad, iPadOS, Mac, macOS und watchOS sind Marken von Apple Inc. IOS ist eine Marke von Cisco und wird unter Lizenz verwendet.

IT logo Apple, Apple, Apple Trova il mio, Apple Watch, Trova il mio, iPhone, iPad, iPadOS, Mac, macOS e watchOS sono marchi di Apple Inc. IOS è un marchio di Cisco ed è utilizzato sotto licenza.

ES APP store, Apple logo, apple, Apple find my, Apple watch, find my, iphone, ipad, ipados, mac, MacOS y watchos son marcas comerciales de Apple AG. ios es una marca registrada de Cisco y se utiliza con licencia.

PL App Store, logo Apple, Apple, Apple Find My, Apple Watch, Find My, iPhone, iPad, iPadOS, Mac, macOS i watchOS są znakami towarowymi Apple Inc. IOS jest znakiem towarowym firmy Cisco i jest używany na podstawie licencji.

KO App Store, App Store, Apple Logo, Apple, Apple Find My, Apple Watch, Find My, iPhone, iPad, iPadOS, Mac, macOS 및 watchOS는 Apple 주식회사의 상표입니다. IOS는 Cisco의 상표이며 라이선스로 사용됩니다.

JP App Store, Apple Logo, アップル, Apple Find My, Apple Watch, Find My, iPhone, iPad, iPadOS、Mac、macOS、watchOSはアップル株式会社の商標です。IOSはシスコの商標で、許可されて使用されています。

RU App Store, Apple Logo, Apple, Apple Find My, Apple Watch, Find My, iPhone, iPad, iPadOS, Mac, macOS и watchOS являются товарными знаками Apple AG. IOS является торговой маркой Cisco и используется по лицензии.

漢 App Store, Apple Logo, Apple, Apple Find My, Apple Watch, Find My, iPhone, iPad, iPadOS, Mac, macOS 和 watchOS 是 Apple 公司的商標。IOS是思科的商標，經許可使用。

NL App Store, Apple Logo, Apple, Apple Find My, Apple Watch, Find My, iPhone, iPad, iPadOS, Mac, macOS en watchOS zijn handelsmerken van Apple Inc. IOS is een handelsmerk van Cisco en wordt onder licentie gebruikt.

TR App Store, Apple Logo, Apple, Apple Find My, Apple Watch, Find My, iPhone, iPad, iPadOS, Mac, macOS ve watchOS Apple Inc'in alışıveriş işaretleri. IOS bir Cisco markası ve lisansı altında kullanılır.

AR هي watchOS و MacOS و iPadOS و iPad و iPhone و Find My و Apple Watch و Apple Find My و Apple و Apple Logo و App Store علامات تجارية لشركة Cisco وتستخدم بموجب ترخيص. Apple Inc. iOS علامة تجارية لشركة Cisco.