

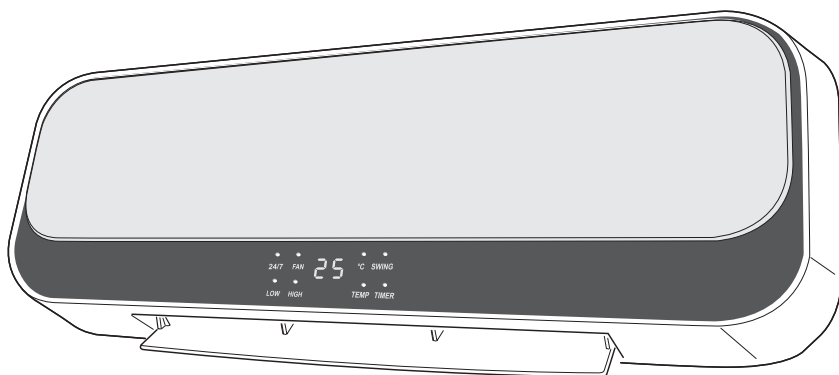

# CALDO UP T



**ISTRUZIONI PER INSTALLAZIONE, USO E MANUTENZIONE** **IT**  
IL PRESENTE PRODOTTO È ADATTO SOLO A AMBIENTI CORRETTAMENTE ISOLATI O AD USO OCCASIONALE

**INSTRUCTIONS FOR INSTALLATION, USE AND MAINTENANCE** **EN**  
*THIS PRODUCT IS ONLY SUITABLE FOR WELL INSULATED SPACES OR OCCASIONAL USE*

**INSTRUCTIONS POUR L'INSTALLATION, L'EMPLOI ET L'ENTRETIEN** **FR**  
CE PRODUIT NE PEUT ÊTRE UTILISÉ QUE DANS DES LOCAUX BIEN ISOLÉS OU DE MANIÈRE OCCASIONELLE

**INSTALLATIONS, BEDIENUNGS AND WARTUNGSANWEISUNGEN** **DE**  
*DIESES PRODUKT IST NUR FÜR GUT ISOLIERTE RÄUME ODER FÜR DEN GELEGENTLICHEN GEBRAUCHT GEEIGNET*

**INSTRUCCIONES PARA LA INSTALACIÓN, USO Y MANTENIMIENTO** **ES**  
*ESTE PRODUCTO ESTÁ INDICADO ÚNICAMENTE EN LUGARES ABRIGADOS O PARA UNA UTILIZACIÓN PUNTUAL*

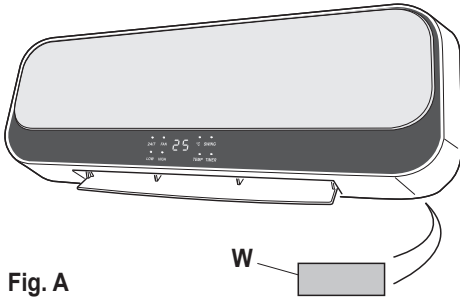

Fig. A  
Abb.

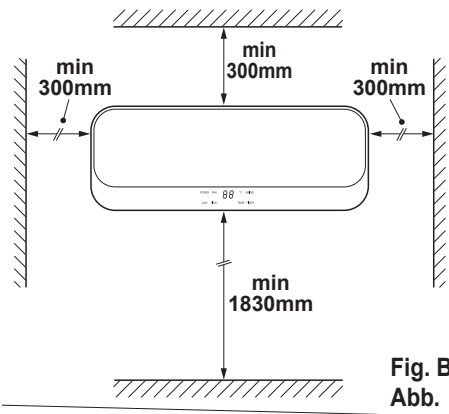

Fig. B  
Abb.

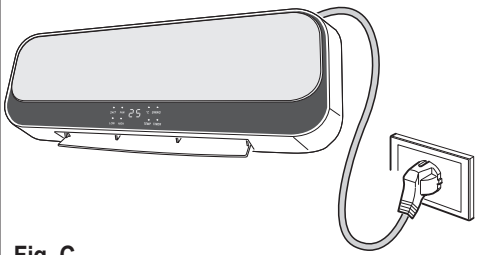

Fig. C  
Abb.

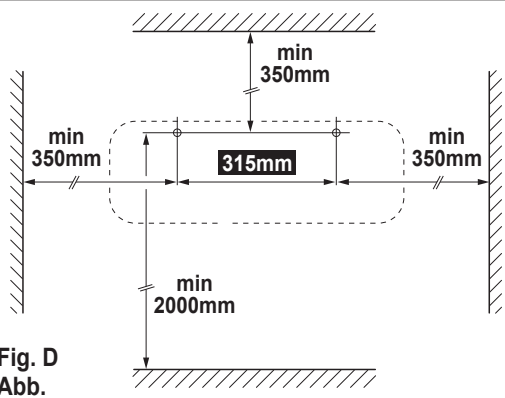
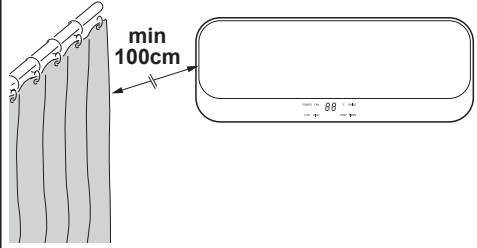

Fig. D  
Abb.

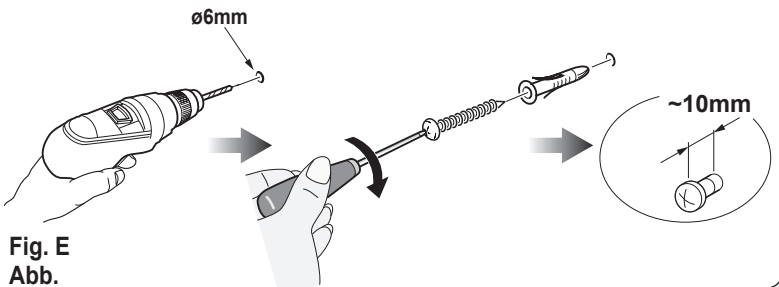
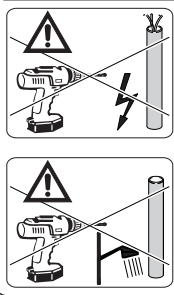
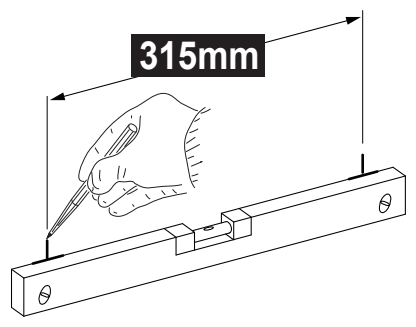

Fig. E  
Abb.

## ILLUSTRAZIONI

Le illustrazioni sono raggruppate nella seconda pagina e nella penultima pagina del manuale.



## INDICE GENERALE

L'indice generale del presente manuale è riportato a pagina "IT-4"

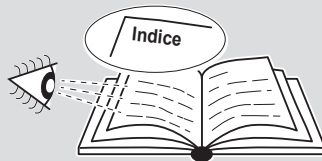

# 1 - INFORMAZIONI GENERALI

Desideriamo innanzitutto ringraziarVi per aver deciso di accordare la vostra preferenza ad un apparecchio di nostra produzione.

Documento riservato ai termini di legge con divieto di riproduzione o di trasmissione a terzi senza esplicita autorizzazione della ditta costruttrice. Le macchine possono subire aggiornamenti e quindi presentare particolari diversi da quelli raffigurati, senza per questo costituire pregiudizio per i testi contenuti in questo manuale.



**Leggere attentamente il presente manuale prima di procedere con qualsiasi operazione (installazione, manutenzione, uso) ed attenersi scrupolosamente a quanto descritto nei singoli capitoli.**

Conservare con cura questo libretto per ogni ulteriore consultazione. Dopo aver tolto l'imballaggio assicurarsi dell'integrità dell'apparecchio; gli elementi dell'imballaggio non devono essere lasciati alla portata dei bambini in quanto potenziali fonti di pericolo.



**LADITTA COSTRUTTRICE NON SI ASSUME RESPONSABILITÀ PER DANNI A PERSONE O COSE DERIVANTI DALLA MANCATA OSSERVANZA DELLE NORME CONTENUTE NEL PRESENTE LIBRETTO.**

La ditta costruttrice si riserva il diritto di apportare modifiche in qualsiasi momento ai propri modelli, fermo restando le caratteristiche essenziali descritte nel presente manuale.



Durante il montaggio, e ad ogni operazione di manutenzione, è necessario osservare le precauzioni citate nel presente manuale, e sulle etichette apposte all'interno degli apparecchi, nonché adottare ogni precauzione suggerita dal comune buon senso e dalle Normative di Sicurezza vigenti nel luogo d'installazione.

## 2 - SIMBOLOGIA

I pittogrammi riportati nel seguente capitolo consentono di fornire rapidamente ed in modo univoco informazioni necessarie alla corretta utilizzazione della macchina in condizioni di sicurezza.

### 2.1 - Pittogrammi redazionali



#### Service

Contrassegna situazioni nelle quali si deve informare il SERVICE aziendale interno:

**SERVIZIO ASSISTENZA TECNICA CLIENTI**



#### Indice

I paragrafi preceduti da questo simbolo contengono informazioni e prescrizioni molto importanti, particolarmente per quanto riguarda la sicurezza.

Il mancato rispetto può comportare:

- pericolo per l'incolumità degli operatori
- perdita della garanzia contrattuale
- declinazione di responsabilità da parte della ditta costruttrice.



#### Mano alzata

Contrassegna azioni che non si devono assolutamente fare.



#### TENSIONE ELETTRICA PERICOLOSA

Segnala al personale interessato che l'operazione descritta presenta, se non effettuata nel rispetto delle normative di sicurezza, il rischio di subire uno shock elettrico.



#### PERICOLO GENERICO

Segnala al personale interessato che l'operazione descritta presenta, se non effettuata nel rispetto delle normative di sicurezza, il rischio di subire danni fisici.



### PERICOLO DI FORTE CALORE

Segnala al personale interessato che l'operazione descritta presenta, se non effettuata nel rispetto delle normative di sicurezza, il rischio di subire bruciature per contatto con componenti con elevata temperatura.



### NON COPRIRE

Segnala al personale interessato che è vietato coprire l'apparecchio per evitarne il surriscaldamento.



### ATTENZIONE

- Segnala che il presente documento deve essere letto con attenzione prima di installare e/o utilizzare l'apparecchio.
- Indica che il personale di assistenza deve maneggiare l'apparecchio attenendosi al manuale di installazione.



### ATTENZIONE

- Segnala che potrebbero esserci delle informazioni aggiuntive su manuali allegati.
- Indica che sono disponibili informazioni nel manuale d'uso o nel manuale di installazione.



### ATTENZIONE

Indica che il personale di assistenza deve maneggiare l'apparecchio attenendosi al manuale di installazione.



### SMALTIMENTO

Il simbolo su il prodotto o sulla confezione indica che il prodotto non deve essere considerato come un normale rifiuto domestico, ma deve essere portato nel punto di raccolta appropriato per il riciclaggio di apparecchiature elettriche ed elettroniche. Provvedendo a smaltire questo prodotto in modo appropriato, si contribuisce a evitare potenziali conseguenze negative per l'ambiente e per la salute, che potrebbero derivare da uno smaltimento inadeguato del prodotto.

Per informazioni più dettagliate sul riciclaggio di questo prodotto, contattare l'ufficio comunale, il servizio locale di smaltimento rifiuti o il negozio in cui è stato acquistato il prodotto.

Questa disposizione è valida solamente negli stati membri dell'UE.

### 3 - INDICE

1 - INFORMAZIONI GENERALI.....	1
2 - SIMBOLOGIA.....	2
3 - INDICE.....	4
4 - AVVERTENZE GENERALI.....	4
5 - DESCRIZIONE APPARECCHIO.....	9
6 - INSTALLAZIONE APPARECCHIO.....	10
7 - DESCRIZIONE TELECOMANDO.....	12
8 - TASTI COMANDO E DISPLAY.....	14
9 - FUNZIONAMENTO.....	16
10 - PULIZIA.....	23
11 - DATI TECNICI.....	24

### 4 - AVVERTENZE GENERALI

**QUANDO SI UTILIZZANO APPARECCHIATURE ELETTRICHE, È SEMPRE NECESSARIO SEGUIRE PRECAUZIONI DI SICUREZZA DI BASE PER RIDURRE RISCHI DI INCENDIO, SCOSSE ELETTRICHE E INFORTUNI A PERSONE, INCLUSO QUANTO SEGUE:**



Questo prodotto deve essere utilizzato unicamente secondo le specifiche indicate nel presente manuale. L'utilizzo diverso da quanto specificato potrebbe comportare gravi infortuni.



Documento riservato ai termini di legge con divieto di riproduzione o di trasmissione a terzi senza esplicita autorizzazione della ditta OLIMPIA SPLENDID.

- **ATTENZIONE:** Questa è un'apparecchiatura elettrica e richiede attenzione durante l'utilizzo.
- **ATTENZIONE:** per ridurre il rischio di gravi ustioni, tenere il prodotto fuori dalla portata di bambini e animali domestici.
- **ATTENZIONE:** Non consentire ai bambini di giocare con alcun imballo del prodotto come buste di plastica.



**Lo smontaggio, riparazione o riconversione da parte di una persona non autorizzata potrebbe comportare gravi danni e annulla la garanzia del fabbricante.**



**Prima di collegare l'apparecchio accertarsi che i dati di targa siano rispondenti a quelli della rete distribuzione elettrica.**

**La targa (W) è situata sul retro dell'apparecchio (figura A).**



**Installare l'apparecchio secondo le istruzioni del costruttore.**

**Un'errata installazione può causare danni a persone, animali o cose, nei confronti dei quali il costruttore non può essere considerato responsabile.**

- Usare l'apparecchio sempre e soltanto in posizione orizzontale.
- Posizionarlo in modo che il flusso dell'aria, in entrata e uscita, non trovi ostacoli.



**Se il cavo di alimentazione è danneggiato deve essere sostituito dal costruttore o dal suo servizio di assistenza tecnica o comunque da una persona qualificata similare, in modo da prevenire ogni rischio.**

**Installarlo garantendo che interruttori e altri comandi non siano raggiungibili da chi sta usando il bagno o la doccia.**

- Non usare prolunghie.
- Tenere l'apparecchio ad una distanza di almeno 1,5 metri da altri oggetti.
- Non posizionare l'apparecchio vicino a fonti di calore.
- Non attivare in zone in cui vengono utilizzati o stoccati benzina, vernici o altri liquidi infiammabili.
- Non utilizzare l'apparecchio per asciugare abiti.



**Fare attenzione che non entrino oggetti estranei nelle aperture di ventilazione o scarico in quanto vi è il rischio di scosse elettriche, incendio o danni all'apparecchio.**



- Questo apparecchio è concepito per un utilizzo domestico  ; non di tipo commerciale o industriale.



**Utilizzare l'apparecchio solamente nel rispetto delle istruzioni fornite nel presente manuale. Il costruttore sconsiglia qualsiasi altro tipo di utilizzo in quanto potrebbe provocare scosse elettriche, incendi o lesioni personali.**



- La causa più comune di surriscaldamento è il deposito di polvere o lanugine nell'apparecchio. Rimuovere regolarmente questi accumuli scollegando l'apparecchiatura dalla presa di corrente ed aspirando i fori di ventilazione e le griglie.



**Non utilizzare detergenti abrasivi sull'apparecchio. Pulire con un panno umido (non bagnato) risciacquato in acqua insaponata calda. Scollegare sempre la spina dall'alimentazione elettrica prima di effettuare la pulizia.**

- Non collegare l'apparecchio all'alimentazione elettrica fintanto che non è completamente assemblato e regolato.



**L'apparecchio si scalda leggermente quando è in funzione.**

**Per evitare bruciate, non toccate le superfici con la pelle nuda.**

- Non scollegare la spina dalla presa di corrente prima di aver spento l'apparecchio.
- Evitare che il cavo tocchi le superfici calde durante il funzionamento.
- Non arrotolare, attorcigliare o avvolgere il cavo attorno all'apparecchio perché potrebbe indebolire e rompere l'isolamento.
- Non utilizzare l'apparecchio all'esterno o su superfici bagnate. Evitare il versamento di liquidi sull'apparecchio. Non lasciarlo esposto ad agenti atmosferici (pioggia, sole, ecc).
- Non utilizzare l'apparecchio in abbinamento a programmatori, timer o altri dispositivi che ne provochino l'accensione automatica per evitare rischi di incendio nel caso in cui l'apparecchio sia coperto o posizionato in modo non corretto.
- Non azionare l'apparecchio in prossimità di tende, in quanto il materiale potrebbe essere risucchiato nelle prese d'aria.
- È vietato disperdere e lasciare alla portata di bambini il materiale dell'imballo in quanto può essere potenziale fonte di pericolo.
- L'apparecchio può essere utilizzato da bambini di età non inferiore a 8 anni e da persone con ridotte capacità fisiche, sensoriali o mentali, o prive di esperienza o della necessaria conoscenza, purché sotto sorveglianza oppure dopo che le stesse abbiano ricevuto istruzioni relative all'uso sicuro dell'apparecchio e alla comprensione dei pericoli ad esso inerenti.
- I bambini non devono giocare con l'apparecchio.
- La pulizia e la manutenzione destinata ad essere effettuata dall'utilizzatore non deve essere effettuata da bambini senza sorveglianza.
- Si raccomanda di non usare la stufetta nelle immediate vicinanze della vasca da bagno, della doccia o di una piscina.



**ATTENZIONE:** Onde evitare il surriscaldamento, non coprire l'apparecchio.



- Rendere note a tutto il personale interessato al trasporto ed all'installazione dell'apparecchio le presenti istruzioni.
- **LA DITTA COSTRUTTRICE NON SI ASSUME RESPONSABILITÀ PER DANNI A PERSONE O COSE DERIVANTI DALLA MANCATA OSSERVANZA DELLE NORME CONTENUTE NEL PRESENTE LIBRETTO.**
- Durante il montaggio, e ad ogni operazione di manutenzione, è necessario osservare le precauzioni citate nel presente manuale, e sulle etichette apposte all'interno degli apparecchi, nonché adottare ogni precauzione suggerita dal comune buon senso e dalle Normative di Sicurezza vigenti nel luogo d'installazione.
- In caso di sostituzione di componenti utilizzare esclusivamente ricambi originali OLIMPIA SPLENDID.



Se l'apparecchio rimane inutilizzato per un lungo periodo, oppure nessuno soggiorna nella stanza climatizzata, per evitare incidenti, è consigliabile scollegare l'alimentazione elettrica. Non tirare il cavo di alimentazione o l'apparecchio stesso per staccare la spina dalla presa di corrente.



Non utilizzare detergenti liquidi o corrosivi per pulire l'apparecchio, non spruzzare acqua o altri liquidi sull'apparecchio in quanto potrebbero danneggiare i componenti in plastica o, addirittura, provocare scosse elettriche.



Non bagnare l'apparecchio ed il telecomando. Potrebbero verificarsi corto circuiti o incendi.



In caso di anomalie di funzionamento (per esempio: rumore anomalo, cattivo odore, fumo, innalzamento anomalo della temperatura, dispersioni elettriche, ecc.) scollegare immediatamente l'alimentazione elettrica. Contattare il rivenditore locale.



Non collegare o scollegare la spina di alimentazione durante il funzionamento. Rischio di incendio o scosse elettriche.



Non toccare (se in funzione) l'apparecchio con le mani bagnate. Rischio di incendio o scosse elettriche.



Non bloccare l'ingresso o l'uscita del flusso di aria; si potrebbe danneggiare l'apparecchio.



**Non inserire le dita o altri oggetti nell'ingresso o nell'uscita dell'aria mentre l'apparecchio è in funzione.**



**In presenza di perdite di gas da altre apparecchiature, arieggiare bene l'ambiente prima di azionare l'apparecchio.**

- Dopo aver tolto l'imballaggio assicurarsi che l'apparecchio si presenti integro senza visibili danneggiamenti che potrebbero essere stati causati dal trasporto. In caso di dubbio non utilizzare l'apparecchio e rivolgersi ai Centri di Assistenza Tecnica autorizzati.



**L'apparecchio non è dotato di strumento per il controllo della temperatura della stanza. Non utilizzarlo in stanze piccole e con all'interno persone incapaci di uscirne da soli, a meno che non siano sotto costante sorveglianza.**

## 4.1 - Uso previsto

- L'apparecchio deve essere utilizzato esclusivamente per produrre aria calda con il solo scopo di rendere confortevole la temperatura nell'ambiente.
- Un uso improprio dell'apparecchio con eventuali danni causati a persone, cose o animali esulano OLIMPIA SPLENDID da ogni responsabilità.
- Comandare le funzioni dell'apparecchio SOLO con il telecomando in dotazione.
- L'apparecchio è dotato di una speciale funzione, attivabile a scelta dell'utente, che permette di rilevare l'eventuale apertura di una finestra e forzare il funzionamento in modalità Antigelo per limitare lo spreco di energia.

## 4.2 - Uso non previsto e potenzialmente pericoloso

- L'apparecchio DEVE essere installato come di seguito descritto nel presente manuale rispettando tutte le avvertenze descritte nelle pagine precedenti.
- **NON** usare gas, benzine o altri liquidi infiammabili vicino all'apparecchio.

## 5 - DESCRIZIONE APPARECCHIO

### 5.1 - Identificazione delle parti principali e componenti forniti a corredo

L'apparecchio è confezionato in imballo di cartone.

- |                              |  |
|------------------------------|--|
| 1. Apparecchio               | 9. Telecomando   |
| 2. Griglia uscita aria       | 10. Tasselli e viti per fissaggio apparecchio a parete (3) |
| 3. Flap uscita aria          | 11. Batteria per telecomando da 3V tipo CR2025             |
| 4. Display                   | 12. Tasto <b>START/STOP</b> funzionamento manuale          |
| 5. Griglia entrata aria      |  |
| 6. Interruttore 0/I (OFF/ON) |  |
| 7. Cavo alimentazione        |  |
| 8. Libretto istruzioni       |  |

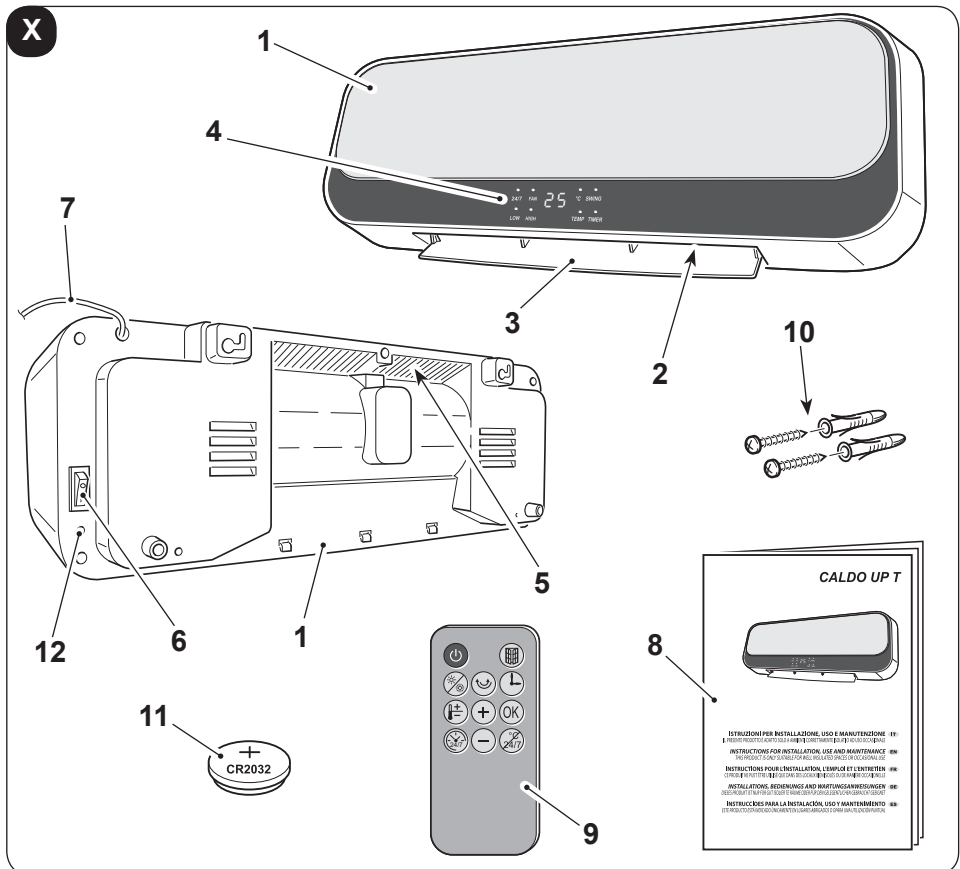

## 6 - INSTALLAZIONE APPARECCHIO

### 6.1 - Installazione a parete

Dopo aver tolto l'imballaggio, assicurarsi dell'integrità dell'apparecchio; in caso di dubbio non utilizzarlo e rivolgersi a personale professionalmente qualificato.

L'apparecchio deve essere installato su una parete che deve essere in muratura e/o in materiale termoresistente (non in legno o materiale sintetico facilmente surriscaldabile).

Per la corretta installazione operare come segue:



**L'apparecchio deve essere installato:**

- **in modo da impedire che l'interruttore ON/OFF e i tasti vengano toccati da chi si trova nella vasca da bagno o nella doccia.**
- **a distanza di almeno 300mm dalle pareti**
- **a distanza di almeno 1000mm da materiali infiammabili (tende, tessuti, ecc...) (figura B).**



**NON installare l'apparecchio al di sotto di prese di corrente.**

**Predisporre una presa di corrente nelle vicinanze dell'apparecchio assicurandosi che non sia troppo distante in relazione alla lunghezza del cavo di alimentazione (figura C).**

- a. Identificare la zona dove installare l'apparecchio.
- b. Realizzare due fori da 6mm ad un interasse di 315mm (figura D).



**I fori devono essere distanti almeno 2000mm dal pavimento e 350mm dal soffitto (figura D).**



**Quando si fora la parete assicurarsi che non ci siano canaline elettriche o tubi dell'acqua.**

- c. Inserire i tasselli nei fori quindi avvitare le viti fornite in dotazione.
- d. **Non** avvitare completamente le viti; lasciarle circa 10 mm distanti dalla parete (figura E).



**Assicurarsi che le viti siano ben salde nella parete.**

- e. Inserire le sedi (X) presenti sul retro dell'apparecchio sulle viti spingendo lo stesso contro alla parete (figura F - fase 1).
- f. Spingere l'apparecchio verso sinistra di circa 10 mm (figura F - fase 2) quindi spingerlo verso il basso di circa 8+10mm (figura F - fase 3).
- g. Verificare infine che l'apparecchio sia stabile e ben ancorato alla parete.

## 6.2 - Collegamento elettrico



- **Prima di collegare la spina dell'apparecchio alla presa di corrente assicurarsi che i valori di tensione riportati sulla targa dati corrispondano a quelli della rete elettrica, e che la presa sia dotata di efficace messa a terra.**
  - **In caso di incompatibilità tra la presa e la spina dell'apparecchio, far sostituire la presa con altra di tipo adatto da personale professionalmente qualificato, il quale accerti che la sezione dei cavi della presa sia idonea alla potenza assorbita dall'apparecchio. In generale è sconsigliato l'uso di adattatori e/o prolunghes; se il loro uso si rendesse indispensabile, devono essere conformi alle vigenti norme di sicurezza e la loro portata di corrente (A) non deve essere inferiore a quella massima dell'apparecchio.**
  - **La presa di corrente deve essere facilmente accessibile in modo da poter disinserire con facilità la spina in caso di emergenza.**
- a. Inserire la spina nella presa di corrente.
  - b. Premere su "I" (ON) l'interruttore (6); l'apparecchio è pronto per l'uso.



**Questo prodotto è dotato di flap (3) che si apre automaticamente all'accensione del prodotto e si richiude automaticamente al suo spegnimento.**

**- Non muovere il flap con le mani -**

**L'apparecchio potrebbe danneggiarsi o deformarsi.  
Aprire con le mani il flap se accidentalmente viene parzialmente chiuso o chiuso del tutto.**

## 7 - DESCRIZIONE TELECOMANDO

### 7.1 - Uso del telecomando

Il telecomando fornito a corredo è lo strumento che Vi permette di utilizzare l'apparecchio nel modo più comodo.

E' uno strumento da maneggiare con cura ed in particolare:

- Evitare di bagnarlo (non va pulito con acqua o lasciato alle intemperie).
- Evitare che cada per terra o urti violentemente.
- Evitare l'esposizione diretta ai raggi solari.



**Il telecomando funziona con la tecnologia all'infrarosso.**

- Durante l'uso non interporre ostacoli fra il telecomando e l'apparecchio.
  - Nel caso in cui nell'ambiente vengano utilizzati altri apparecchi dotati di telecomando (TV, gruppi stereo, ecc...), si potrebbero verificare delle interferenze.
  - Lampade elettroniche e fluorescenti possono interferire nelle trasmissioni tra telecomando e condizionatore.
  - Estrarre le batterie nel caso di inutilizzo prolungato del telecomando.
- Togliere dal telecomando la linguetta di disconnessione batteria in modo che il telecomando sia operativo.

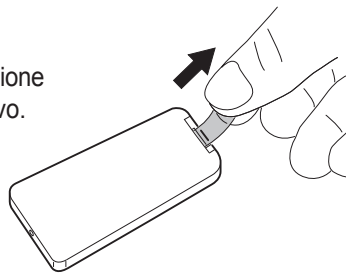

### 7.2 - Sostituzione della batteria

Il telecomando utilizza una batteria a bottone da 3V (tipo CR2025)

La batteria deve essere sostituita quando, premendo i tasti del telecomando, lo stesso non cambia più le impostazioni dell'apparecchio.

- Se non si utilizza il telecomando per alcune settimane o anche più, togliere la batteria.

**Eventuali perdite della batteria potrebbero danneggiare il telecomando.**

- La vita media della batteria, con un normale utilizzo, è di circa sei mesi. Sostituire la batteria quando non si avverte più il “beep” di ricezione del comando dall'apparecchio.



### **Utilizzare sempre batterie nuove.**

**L'utilizzo di batterie vecchie potrebbe generare un malfunzionamento del telecomando.**



- **Una volta scarica, la batteria deve essere sostituita e smaltita negli appositi centri di raccolta o come previsto dalle normative locali.**
- **Non ricaricare o smontare le batterie. Non gettate le batterie nel fuoco. Possono bruciare o esplodere.**
- **Se il liquido delle batterie cade sulla pelle o sui vestiti, lavare con cura con acqua pulita. Non utilizzare il telecomando con batterie che hanno avuto perdite.**  
**I prodotti chimici contenuti nelle batterie possono provocare bruciature od altri rischi per la salute.**

Per sostituire la batteria (figura G):

- a. Premere la linguetta laterale ed estrarre il supporto batteria dal corpo del telecomando
- b. Posizionare la batteria nel supporto con il simbolo “+” rivolto verso l'alto.
- c. Inserire correttamente il supporto batteria nell'apposito vano spingendolo fino in fondo.

## **7.3 - Posizione del telecomando**

- Tenere il telecomando in una posizione che consente al segnale di raggiungere il ricevitore dell'apparecchio (distanza massima circa 8 metri - con le batterie cariche) (figura H).  
La presenza di ostacoli (mobili, tende, pareti, ecc.) tra il telecomando e l'apparecchio riduce la portata del telecomando.

## 8 - TASTI COMANDO E DISPLAY

### 8.1 - Display

I led presenti sul display visualizzano lo stato dell'apparecchio.  
Il significato dei led è il seguente:

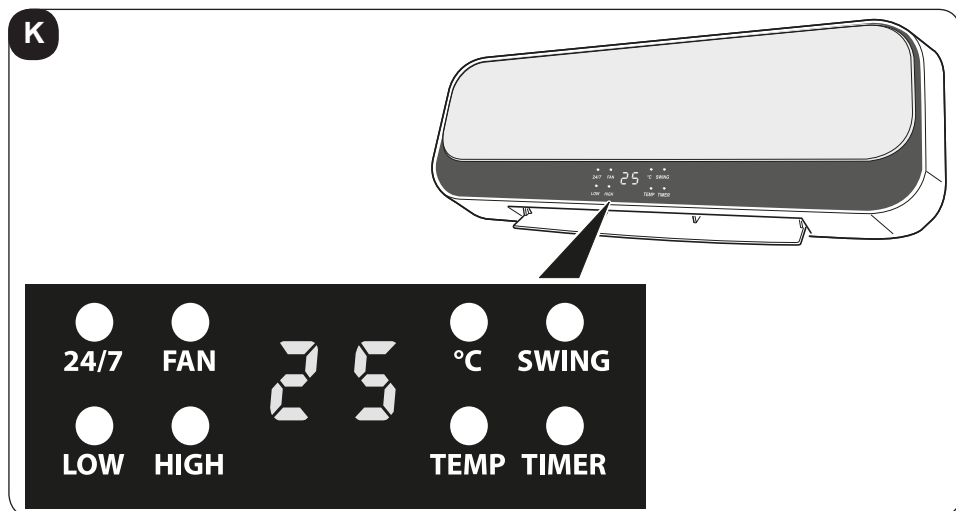

**24/7** Timer settimanale impostato

**FAN** - Led acceso fisso: modalità solo ventilatore attiva  
- Led acceso lampeggiante: conteggio a ritroso tempo di spegnimento

**LOW** Modalità potenza minima attiva

**HIGH** Modalità potenza massima attiva

**°C** Led temperatura - apparecchio acceso

**SWING** Funzione flap oscillante attiva

**TEMP** - Led acceso fisso, la temperatura lampeggia;  
• impostazione della temperatura da telecomando

Led acceso lampeggiante:

• funzione finestra/porta aperta attiva

**TIMER** Modalità timer attiva

**25** - Acceso fisso: visualizzazione della temperatura ambiente

- Acceso lampeggiante: impostazione della temperatura da telecomando

## 8.2 - Tasti funzioni telecomando

In dotazione è fornito un telecomando per facilitare le impostazioni e le funzioni dell'apparecchio.

Ad ogni pressione di un tasto del telecomando l'apparecchio emette un "beep" per segnalare la ricezione del segnale.

Per utilizzare l'apparecchio è necessario prima premere su "I" (ON) l'interruttore presente sul lato destro dell'apparecchio (posizione 6 - figura X).



### Tasto ON/OFF

Premere il tasto per accendere l'apparecchio; si accende il led FAN, l'apparecchio si avvia in modalità **VENTILAZIONE** e il flap si apre. Premerlo nuovamente per spegnere l'apparecchio.



### Tasto selezione modalità operativa

Premere il tasto per selezionare la modalità di funzionamento desiderata **Ventilazione (FAN) > Potenza minima (LOW) > Potenza massima (HIGH)**



### Tasto flap (SWING)

Premere il tasto per regolare la direzione dell'aria.



### Tasto ritardo spegnimento

Premere il tasto per confermare/annullare il ritardo dello spegnimento dell'apparecchio.



### Tasto modalità ECO (impostazione temperatura)

Premere il tasto per impostare la temperatura desiderata. Dopo aver premuto il tasto impostare la temperatura con i tasti **(+)** e **(-)** (range: 18°C÷45°C).



### Tasto OK

Premere il tasto per confermare le impostazioni.



### Tasto impostazione funzionamento settimanale



### Tasto cancellazione impostazione settimanale



### Tasto attivazione/disattivazione funzione finestra/porta aperta



### Tasti aumento/diminuzione valori di impostazione

## 9 - FUNZIONAMENTO

### 9.1 - Modalità ventilazione

Usando questa modalità l'apparecchio non esercita alcuna azione né sulla temperatura né sull'umidità dell'aria in ambiente.

Premendo il tasto ON/OFF  l'apparecchio si avvia in questa modalità. Sul display dell'apparecchio si accende il led **FAN**.



### 9.2 - Modalità riscaldamento a potenza minima

Con l'apparecchio acceso in modalità ventilazione, premere il tasto  per attivare la potenza minima di riscaldamento. Sul display dell'apparecchio oltre al led **FAN** si accende anche il led **LOW**.

### 9.3 - Modalità riscaldamento a potenza massima

Con l'apparecchio acceso in modalità potenza minima, premere il tasto  per attivare la potenza massima di riscaldamento. Sul display dell'apparecchio oltre al led **FAN** si accende anche il led **HIGH** (e si spegne il led **LOW**).



**E' possibile attivare questa modalità anche tramite il tasto START/STOP presente sul retro dell'apparecchio (pos. 12 - figura X). Premendo nuovamente il tasto START/STOP l'unità si porta in modalità STAND-BY (e lo spegnimento avviene come descritto nel paragrafo successivo).**





**Se è stata attivata una delle modalità di riscaldamento premendo il tasto ON/OFF  per spegnere l'apparecchio, il led FAN inizia a lampeggiare e il display inizia il conteggio a ritroso di 30 secondi terminato il quale l'apparecchio si spegne (ed anche il led FAN).**

### 9.4 - Modalità ECO (impostazione della temperatura)

Con l'apparecchio acceso sul display viene visualizzata la temperatura ambiente.

Con l'apparecchio in funzione, premendo il tasto  il valore della temperatura lampeggia e si visualizza il valore della temperatura impostata.

Entro 5 secondi, premere i tasti  e  per impostare la temperatura desiderata (range: 18°C÷45°C - variazioni di 1°C). Per confermare l'impostazione premere il tasto  o attendere 5 secondi; il display torna a visualizzare la temperatura ambiente.

Se la temperatura impostata è di poco superiore a quella ambiente ( $+1\div 2^{\circ}\text{C}$ ) si attiva automaticamente la funzione riscaldamento a potenza minima (led **FAN** e **LOW** accesi).

Se la temperatura impostata è di molto superiore a quella ambiente ( $>3^{\circ}\text{C}$ ) si attiva automaticamente la funzione riscaldamento a potenza massima (led **FAN** e **HIGH** accesi).

Se la temperatura impostata è inferiore a quella ambiente si attiva automaticamente la funzione ventilazione (led **FAN** acceso).

Durante il funzionamento è possibile variare in qualsiasi momento la temperatura impostata.

## 9.5 - Modalità ritardo spegnimento

Con l'apparecchio in funzione premere il tasto  per attivare e impostare la modalità ritardo di spegnimento; sul display dell'apparecchio si accende il led **TIMER** e si visualizza il valore *0 H*.

Premere una o più volte il tasto  per impostare il ritardo desiderato (da 1 a 8 ore) dopo il quale l'unità si spegnerà.

Attendere circa 5 secondi senza premere nessun tasto quindi il ritardo verrà impostato e sul display si accenderà il led **TIMER**.

Dopo la conferma dell'attivazione del timer è possibile variare in qualsiasi momento la modalità di funzionamento premendo il tasto . Una volta trascorso il tempo impostato, l'unità andrà in modalità stand-by.

Per annullare lo spegnimento ritardato, premere il tasto  e l'unità andrà in modalità stand-by o in alternativa ripetere la procedura di impostazione del ritardo impostando il valore *0 H*.

 **È possibile impostare il ritardo desiderato fino a quando il simbolo numerico delle ore lampeggia. Terminata l'impostazione, dopo 5 secondi, il valore numerico smette di lampeggiare e viene automaticamente memorizzato. Se si desidera variare ulteriormente il tempo del ritardo è necessario ripetere l'operazione dall'inizio.**

 **Se è impostato il timer settimanale non è possibile impostare questa funzione.**

## 9.6 - Funzionamento flap

Con l'apparecchio in funzione, premendo il tasto  il flap inizia a oscillare.

Se si desidera fermare il flap in una certa posizione per direzionare il flusso d'aria premere ancora il tasto  quando il flap è orientato come desiderato.

Premere di nuovo il tasto per riprendere l'oscillazione del flap.

## 9.7 - Modalità Timer settimanale







**Questa modalità può essere avviata solo quando l'apparecchio è in modalità riscaldamento (non può essere avviata quando l'apparecchio funziona solo come ventilatore) o in modalità temperatura impostata.**

Per utilizzare questa funzione è necessario impostare prima giorno e ora correnti.





**Questa operazione deve essere eseguita alla prima accensione dell'apparecchio o dopo averlo scollegato elettricamente.**

Operare come segue:



- Avviare il funzionamento dell'apparecchio in modalità potenza minima di riscaldamento. Sul display dell'apparecchio oltre al led **FAN** si accende anche il led **LOW**.
- Premere il tasto  per impostare il giorno corrente della settimana. Sul display si visualizza  che indica "lunedì".
- Premere i tasti  e  per impostare il giorno corrente (01= lunedì, 02= martedì, .... 07= domenica).

Premere il tasto  (entro 10 secondi) per confermare e passare all'impostazione dell'ora.

Il display visualizza .

- Premere i tasti  e  per impostare l'ora corrente (da 0 a 23). Premere il tasto  (entro 10 secondi) per confermare e passare all'impostazione dei minuti.

Il display visualizza .

- Premere i tasti  e  per impostare i minuti (da 0 a 59). Premere il tasto  (entro 10 secondi) per confermare l'impostazione.

 Se non si preme  entro 10 secondi l'impostazione non viene memorizzata.

 Se si vuole resettare giorno e ora impostata togliere corrente all'apparecchio.

f. Il display visualizza **P 1**.

 L'apparecchio ha 5 modalità preimpostate e una sesta libera (impostabile dall'utente).

Le caratteristiche delle modalità preimpostate sono riportate nella tabella a fondo pagina.

Per impostare la modalità libera vedere il paragrafo 9.7.1.

g. Premere il tasto  una o più volte per selezionare la modalità desiderata.

h. Premere il tasto  (entro 10 secondi) per confermare l'impostazione.

Sul display dell'apparecchio il led **24/7** inizia a lampeggiare per indicare che la funzione è attiva. L'apparecchio si accenderà e si spegnerà secondo la modalità impostata.

Modalità	Lunedì	Martedì	Mercoledì	Giovedì	Venerdì	Sabato	Domenica
<b>P1</b>	8:00÷17:00	8:00÷17:00	8:00÷17:00	8:00÷17:00	8:00÷17:00	8:00÷17:00	8:00÷17:00
<b>P2</b>	18:00÷7:00 <sup>a</sup>	18:00÷7:00 <sup>a</sup>	18:00÷7:00 <sup>a</sup>	18:00÷7:00 <sup>a</sup>	18:00÷7:00 <sup>a</sup>	18:00÷7:00 <sup>a</sup>	18:00÷7:00 <sup>a</sup>
<b>P3</b>	8:00÷17:00	8:00÷17:00	8:00÷17:00	8:00÷17:00	8:00÷17:00	OFF	OFF
<b>P4</b>	18:00÷7:00 <sup>a</sup>	18:00÷7:00 <sup>a</sup>	18:00÷7:00 <sup>a</sup>	18:00÷7:00 <sup>a</sup>	18:00÷7:00 <sup>a</sup>	OFF	OFF
<b>P5</b>	OFF	OFF	OFF	OFF	OFF	00:00÷23:59	00:00÷23:59
<b>P6</b>	Free mode	Free mode	Free mode	Free mode	Free mode	Free mode	Free mode
<b>Nota:</b>	<sup>a</sup> Modalità P2 e P4, l'ora di spegnimento è nel giorno successivo						
<b>P6:</b>	Intervallo di tempo impostato 00÷24H, l'ora di accensione deve essere precedente all'ora di spegnimento. In caso contrario la modalità NON si attiva.						

### 9.7.1 - Impostazione modalità libera "P6"

- Dopo aver selezionato la modalità **P6** premere il tasto **(OK)** (entro 10 secondi) per confermare.

Sul display lampeggia il numero **1** (lunedì); entro 5 secondi confermare il giorno con il tasto **(OK)**. Se non si conferma il display passa automaticamente al giorno successivo **2** (martedì) e così di seguito fino a **7** (domenica).

- Confermare il giorno e impostare con i tasti **(+)** e **(-)** l'ora di accensione desiderata (il display visualizza **00**). Premere il tasto **(OK)** (entro 10 secondi) per confermare.
- Impostare con i tasti **(+)** e **(-)** l'ora di spegnimento desiderata (il display visualizza **00**). Premere il tasto **(OK)** (entro 10 secondi) per confermare.
- Impostare tutti i giorni della settimana operando nello stesso modo.

#### Nota:

- Per tutti i giorni è necessario impostare sia l'ora di accensione che quella di spegnimento.
- È possibile solo impostare l'ora, non i minuti.
- Dopo aver impostato per tutti e 7 i giorni della settimana l'ora di accensione e quella di spegnimento l'apparecchio si imposta in modalità settimanale; sul display lampeggia il led **24/7**.

#### Impostazione rapida

- Mentre il led **1-7** lampeggia premere i tasti **(+)** e **(-)** per selezionare il giorno **1** (lunedì).
- Premere il tasto **(OK)** per confermare quindi premere altre due volte il tasto **(OK)** senza impostare ora di avvio e spegnimento (lasciare **00**).
- Ripetere le stesse operazioni per gli altri giorni (da martedì a sabato).
- Quando lampeggia **7** (domenica) confermare con il tasto **(OK)**.
- Impostare l'ora di accensione e confermare con il tasto **(OK)**.
- Impostare l'ora di spegnimento.  
Premendo il tasto **(OK)** per confermare si avvia automaticamente l'apparecchio con la modalità settimanale.



**Una volta impostata la modalità l'apparecchio la conserva in memoria anche se si disattiva il timer.**

**La memoria si cancella se si scollega elettricamente l'apparecchio.**

## 9.7.2 - Spegnimento del Timer Settimanale





- Premere per sette volte il tasto  per spegnere il timer settimanale.

### Significato dei led



- Una volta attivato il timer settimanale, sul display dell'apparecchio si visualizza la temperatura ambiente.  
Si accende il led °C e lampeggiano i led **24/7** e **LOW** o **HIGH** (in base alla differenza tra la temperatura impostata e quella ambiente).
- Le funzioni flap (SWING), riscaldamento a potenza minima (LOW), riscaldamento a potenza massima (HIGH), impostazione della temperatura e finestra/porta aperta possono essere attivate sia in modalità timer settimanale che nel funzionamento normale.
- Il led si accende fisso quando la funzione corrispondente sta funzionando.

## 9.8 - Cancellazione funzioni programmabili

### 9.8.1 - Annullare l'impostazione della temperatura

- In fase di impostazione, premere il tasto  per annullare.
- Dopo aver impostato la temperatura, premere prima il tasto  quindi premere il tasto  per annullare.
- Premere il tasto  per uscire dalla modalità di impostazione della temperatura.

### 9.8.2 - Annullare l'impostazione del Timer settimanale



- In fase di impostazione, premere il tasto  per annullare.
- Dopo aver impostato il timer settimanale, premere prima il tasto  quindi premere il tasto  per annullare.

## 9.9 - Funzione finestra/porta aperta

Se abilitata, la funzione **FINESTRA/PORTA APERTA** permette all'apparecchio di rilevare un anomalo apporto di aria fredda nella stanza.

In questa condizione, quando l'apparecchio è in modo riscaldamento o in modalità di temperatura impostata (la funzione non è attivabile in modalità di funzionamento come ventilatore), se rileva un abbassamento di qualche grado della temperatura ambiente la funzione si attiva.

### Per abilitare la funzione:

- a. Con apparecchio collegato alla tensione di rete ed è in modalità riscaldamento, premere il tasto  per abilitare la funzione FINESTRA/PORTA APERTA. Sul display si accende il led **TEMP**.
- b. Premere il tasto  una seconda volta per disabilitare la funzione.



**Ogni volta che si collega elettricamente l'apparecchio la funzione FINESTRA/PORTA APERTA è disabilitata.**



Se questa funzione è disabilitata, l'apparecchio funziona normalmente.

-----  
 Il rilevamento della temperatura si avvia dopo 1 minuto dal rilevamento della finestra/porta aperta. Con intervalli di 5 minuti l'apparecchio rileva la temperatura ambiente per verificare se la finestra/porta è stata chiusa.

Se durante i controlli, l'apparecchio rileva:

- una differenza di  $\leq 8^{\circ}\text{C}$  rispetto alla temperatura ambiente, l'apparecchio continua a riscaldare e il rilevamento della finestra/porta aperta continua,
- una differenza di  $> 8^{\circ}\text{C}$  rispetto alla temperatura ambiente, l'apparecchio arresta il riscaldamento e si pone in stand-by e si interrompe il rilevamento della finestra/porta aperta.

### **Nota:**

- *Quando l'apparecchio interrompe il riscaldamento, l'allarme e la ventola continuano a funzionare per 30 secondi, quindi si posizionano in stand-by. Sul display dell'apparecchio lampeggiano sia il led **TEMP** che la scritta **OF**.*
  - Premere il tasto  per riavviare l'apparecchio prima che lo stesso si spenga.
  - Dopo il riavvio, il rilevamento della funzione finestra/porta aperta inizia nuovamente con le stesse modalità descritte in precedenza.
  - Premere il tasto  per spegnere l'apparecchio; il display torna a visualizzare la temperatura dell'ambiente e il led **°C** si accende (apparecchio in stand-by).

## 9.10 - Protezione da surriscaldamento

L'apparecchio è dotato un sistema di protezione da surriscaldamento che lo spegne nel caso si surriscaldi oltre i 51°C.

In questo caso:

- a. spegnere l'apparecchio;
- b. rimuovere l'eventuale causa (griglia di aspirazione aria intasata, ostacoli davanti all'ingresso o all'uscita dell'aria, ecc.);
- c. lasciare raffreddare l'apparecchio per 15/20 minuti;
- d. riavviare l'apparecchio.

Se l'inconveniente persiste, spegnere l'apparecchio, scollegare la spina dalla presa di corrente e contattare il rivenditore o il servizio di assistenza tecnica.

## 10 - PULIZIA



**Prima di effettuare qualunque intervento di pulizia o manutenzione sull'apparecchio scollegare la spina dalla presa di corrente ed attendere che le parti calde si siano raffreddate.**

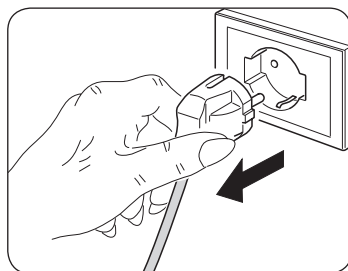

Utilizzare un panno asciutto per pulire l'apparecchio e il telecomando.

Se l'apparecchio è molto sporco, è possibile utilizzare un panno inumidito con acqua tiepida (max 50°C) e detergente delicato per pulirne le parti esterne (figura L). Asciugare con un panno asciutto.



**Assicurarsi che l'apparecchio sia completamente asciutto prima di ricollegare la spina alla presa di corrente.**



**Non utilizzare un panno trattato chimicamente o antistatico per pulire l'apparecchio. Non utilizzare, benzina, solvente, pasta per lucidare, o solventi similari. Questi prodotti potrebbero provocare la rottura o la deformazione della superficie in plastica.**



**Non usare oli, sostanze chimiche o prodotti abrasivi per pulire l'apparecchio.**



**Non lavare o immergere l'apparecchio in acqua.**

Utilizzare un aspirapolvere per rimuovere la polvere dalle griglie di entrata/uscita dell'aria.



**In caso di malfunzionamento dell'apparecchio non tentare di smontarlo ma rivolgersi al rivenditore o al servizio di assistenza tecnica.**

## 10.1 - Conservazione dell'apparecchio

Se non si intende utilizzare l'apparecchio per un periodo di tempo particolarmente lungo o si devono effettuare lavori che potrebbero produrre molta polvere, si consiglia di rimuovere l'apparecchio dalla parete e riporlo nell'imballo originale unitamente al telecomando (senza le batterie). Conservare il tutto in un locale fresco e al riparo da umidità.

## 11 - DATI TECNICI

Consultare la targa dati applicata sul prodotto (figura A e M) per i dati tecnici sotto elencati:

- Tensione di alimentazione
- Potenza assorbita
- Classe di isolamento
- Peso apparecchio

### 11.1 - Conformità

Questo prodotto è dotato del marchio CE che indica il rispetto delle normative 2014/35/EU (bassa tensione) e 2014/30/EU (compatibilità elettromagnetica).

Tabella - Requisiti di informazione per i condizionatori (vedere pagina X-1)

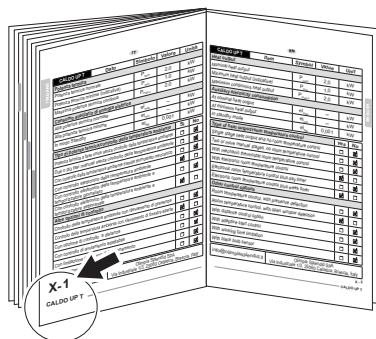

## ILLUSTRATIONS

Illustrations are grouped in the second and penultimate pages of the manual.



## MAIN INDEX

The main index of this manual is given on page “EN-4”



# 1 - GENERAL INFORMATION

We wish to thank you, first of all, for purchasing an appliance produced by our company.

This document is restricted in use to the terms of the law and may not be copied or transferred to third parties without the express authorization of the manufacturer. Our machines are subject to change and some parts may appear different from the ones shown here, without this affecting the text of the manual in any way.



**Read this manual carefully before performing any operation (installation, maintenance, use) and follow the instructions contained in each chapter.**

**Keep the manual carefully for future reference.**

**After removing the packaging, check that the appliance is in perfect condition. The packaging materials must not be left within reach of children as they can be dangerous**



**THE MANUFACTURER IS NOT RESPONSIBLE FOR DAMAGES TO PERSONS OR PROPERTY CAUSED BY FAILURE TO FOLLOW THE INSTRUCTIONS IN THIS MANUAL.**

**The manufacturer reserves the right to make any changes it deems advisable to its models, although the essential features described in this manual remain the same.**



**During installation and maintenance, respect the precautions indicated in the manual, and on the labels applied inside the units, as well as all the precautions suggested by good sense and by the safety regulations in effect in your country.**

## 2 - SYMBOLS

The pictograms in the next chapter provide the necessary information for correct, safe use of the machine in a rapid, unmistakable way.

### 2.1 - Editorial pictograms



#### **Service**

Refers to situations in which you should inform the SERVICE department in the company:

**CUSTOMER TECHNICAL SERVICE.**



#### **Index**

Paragraphs marked with this symbol contain very important information and recommendations, particularly as regards safety. Failure to comply with them may result in:

- danger of injury to the operators
- loss of the warranty
- refusal of liability by the manufacturer.



#### **Raised hand**

Refers to actions that absolutely must not be performed.



#### **DANGER OF HIGH VOLTAGE**

Signals to the personnel that the operation described could cause electrocution if not performed according to the safety rules.



#### **GENERIC DANGER**

It informs the personnel concerned that if the operation is not carried out in compliance with the safety regulations, it presents the risk of suffering physical damage.



## DANGER DUE TO HEAT

It informs the personnel concerned that if the operation is not carried out in compliance with the safety regulations, it presents the risk of burns due to contact with components at very high temperatures.



## DO NOT COVER

Indicates to the personnel concerned, that it is prohibited to cover the appliance, to prevent over-heating.



## ATTENTION

- Indicates that this document must be read carefully before installing and/or using the appliance.
- Indicates that the assistance personnel must handle the appliance following the installation manual.



## ATTENTION

- Indicates that there may be additional information in attached manuals.
- Indicates that information is available in the user manual or in the installation manual.



## DISPOSAL

This symbol on the product or its packaging indicates that the appliance cannot be treated as normal domestic trash, but must be handed in at a collection point for recycling electric and electronic appliances.

Your contribution to the correct disposal of this product protects the environment and the health of your fellow men. Health and the environment are endangered by incorrect disposal.

Further information about the recycling of this product can be obtained from your local town hall, your refuse collection service, or in the store at which you bought the product.

This regulation is valid only in EU member states.

## 3 - INDEX

1 - GENERAL INFORMATION.....	1
2 - SYMBOLS.....	2
3 - INDEX .....	4
4 - GENERAL WARNINGS .....	4
5 - DESCRIPTION OF THE APPLIANCE.....	9
6 - APPLIANCE INSTALLATION.....	10
7 - DESCRIPTION OF THE REMOTE CONTROL .....	12
8 - CONTROL BUTTONS AND DISPLAY .....	14
9 - FUNCTIONING .....	16
10 - CLEANING.....	23
11 - TECHNICAL DATA .....	24

## 4 - GENERAL WARNINGS

**WHEN USING ELECTRICAL APPLIANCES,  
BASIC SAFETY PRECAUTIONS SHOULD ALWAYS BE FOLLOWED  
TO REDUCE THE RISK OF FIRE, ELECTRIC SHOCK,  
AND INJURY TO PERSONS, INCLUDING THE FOLLOWING:**



This product should be used only in accordance with the specifications outlined in this manual. Usage other than what has been specified here may result in serious injury.



This document is restricted in use to the terms of the law and may not be copied or transferred to third parties without the express authorization of the manufacturer, OLIMPIA SPLENDID.

- **CAUTION:** This is an electrical appliance and requires attention when in use.
- **CAUTION:** To reduce the risk of severe burns, keep this product out of the reach of children and pets.
- **CAUTION:** Do not allow children to play with any product packaging such as plastic bag.

 **Disassembly, repair or remodelling by an unauthorized person may result in serious harm and will void the manufacturer's warranty.**



**Before connecting, make sure that the plate data corresponds with the mains electrical supply.**



**The plate (W) is located on the back of the appliance (figure A). Install it according to the manufacturer's instructions. An incorrect installation can cause damage to people, animals or property for which the manufacturer accepts no responsibility.**

- Always and only use it in a horizontal position.
- Position it, so that the air flow, both inlet and outlet, is free of obstacles.



**If the power cord is damaged, it must be replaced by the manufacturer, his technical service or a similarly qualified person in order to eliminate all possible risks.**

**Install it in such a way that the switches and other controls cannot be reached by persons using the bath or shower.**

- Do not use extensions.
- Keep all objects at least 1.5 meter from the front, sides and rear of the appliance.
- Do not place appliance close to a radiant heat source.
- Do not operate in areas where gasoline, paint or other flammable liquids are used or stored.
- Do not use the appliance to dry clothes.



**Do not insert or allow foreign objects to enter any ventilation or exhaust opening, as this may cause an electric shock, fire or damage to the appliance.**



- This appliance is intended for household use only  ; not for commercial or industrial use.



**Use this appliance only as described in this manual. Any other use is not recommended by the manufacturer and may cause fire, electric shock or injury.**



- The most common cause of overheating is deposits of dust or fluff in the appliance. Ensure these deposits are removed regularly by unplugging the appliance and vacuum cleaning air vents and grilles.



**Do not use abrasive cleaning products on this appliance. Clean with a damp cloth (not wet) rinsed in hot soapy water only. Always remove plug from the mains supply before cleaning.**

- Do not connect the appliance to the mains voltage until completely assembled and adjusted.



**This appliance heats up slightly when in use. To avoid burns, do not let bare skin touch hot surfaces.**

- Do not remove plug from power socket until the appliance has been switched off.
- Do not allow cord to come in contact with heated surfaces during operation.
- Do not twist, kink or wrap the cord around the appliance, as this may cause the insulation to weaken and split.
- Do not use this appliance outdoors, or on wet surfaces. Avoid spilling liquid on the appliance. Do not leave it exposed to atmospheric agents (rain, sun, etc.).
- Do not use this heater with programmer, timer or any other device that switches the heater on automatically since a fire risk exists if the heater is covered or positioned incorrectly.
- Do not operate the heater near curtains, as the material could be sucked into the air vents.
- It is forbidden to dispose of or leave in the reach of children the packaging materials which could become a source of danger.
- The appliance may be used by children over 8 years of age and by persons with reduced physical, sensory or mental capacities, or without the required experience or knowledge, provided they are supervised or have been instructed in the safe use of the appliance and understand the hazards involved.
- Children must not play with equipment.
- Children must not be allowed to clean the appliance or perform user maintenance without proper supervision.
- Do not use this heater in the immediate surroundings of a bath, a shower or a swimming pool.



**WARNING:** in order to avoid overheating, do not cover the heater.



- Make these instructions known to all the personnel involved in transport and installation of the appliance.
- **THE MANUFACTURER IS NOT RESPONSIBLE FOR DAMAGES TO PERSONS OR PROPERTY CAUSED BY FAILURE TO FOLLOW THE INSTRUCTIONS IN THIS MANUAL.**
- During installation and maintenance, respect the precautions indicated in the manual, and on the labels applied inside the units, as well as all the precautions suggested by good sense and by the safety regulations in effect in your country.
- In case of replacement of parts, use only original OLIMPIA SPLENDID parts.



If the appliance remains unused for a long period of time, or if nobody stays in the air-conditioned room, it is advised to disconnect power supply to avoid accidents. Do not pull the power cable or the appliance itself to remove the plug from the mains socket.



Do not use liquid or corrosive detergents to clean the unit, do not spray water or other liquids onto the unit, since they could damage the plastic components or even cause electric shocks.



Do not wet the appliance and the remote control. Short circuits or fires could occur.



In the event of operating anomalies (e.g. strange noise, bad odour, smoke, abnormal temperature rise, electric dispersions, etc.) disconnect the electric power supply immediately. Contact the local dealer.



Do not plug or unplug the power supply plug during operation. Fire and electric shocks risk.



Do not touch (operation) the product with wet hands. Fire and electric shocks risk.



Do not block the air inlet or outlet; the product could be damaged.



**Do not insert hands or other object through air inlet or outlet while the product is operated.**



**When there are gas leaks from other units, ventilate the room well before activating the air conditioner.**

- After removing the packing, make sure that the appliance is complete, without visible damage that could have been caused during transport. In case of doubt, do not use the appliance and contact the authorised Technical Assistance centres.



**The appliance is not equipped with a device to control the room temperature. Do not use this heater in small rooms when they are occupied by persons not capable of leaving the room on their own, unless constant supervision is provided.**

#### **4.1 - Proper use**

- The appliance should be used for the exclusive purpose of producing hot air for the sole purpose of obtaining a comfortable temperature in the room.
- Improper use of the appliance causing damage to persons, property or animals relieve OLIMPIA SPLENDID of any liability.
- Control the appliance functions **ONLY** with the supplied remote controller.
- The appliance is equipped with a special function, activated by the user as required, which allows to detect the possible opening of a window and force the functioning in Anti frost mode to limit waste of energy.

#### **4.2 - Unintended and potentially dangerous use**

- The appliance **MUST** be installed as hereinafter described in this manual observing all the warnings described in the previous pages.
- **DO NOT** use gas, petrols or other inflammable liquids near the appliance.

# 5 - DESCRIPTION OF THE APPLIANCE

## 5.1 - Identification of the supplied main parts and components

The appliance is packed in a cardboard packaging.

1. Appliance
2. Air outlet grill
3. Air outlet flap
4. Display
5. Air inlet grill
6. Switch 0/I (OFF/ON)
7. Power cord
8. Instruction booklet
9. Remote control
10. Wall plugs and screws for the appliance wall fixing (3)
11. Remote control batteries (3V - type CR2025)
12. Manual operating **START/STOP** button

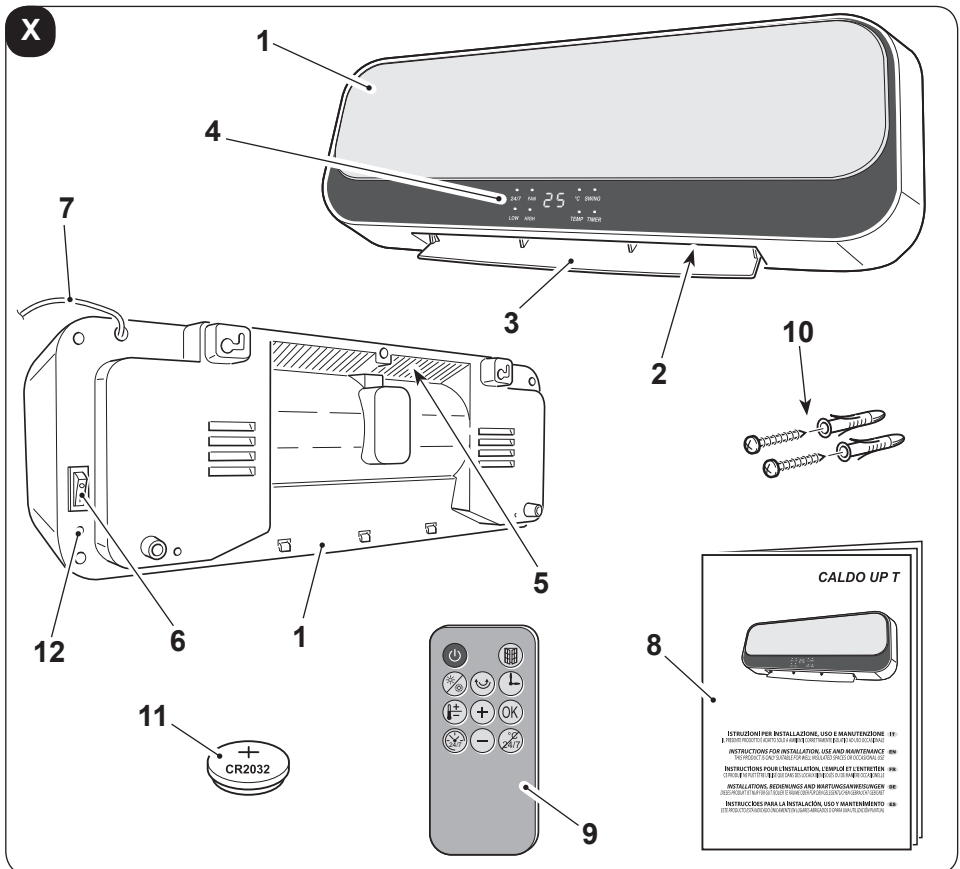

## 6 - APPLIANCE INSTALLATION

### 6.1 - Wall installation

After removing the packaging, make sure of the appliance integrity; in case of doubts, do not use it and please refer to professionally qualified personnel.

The appliance must be installed on a masonry or made of heat resistant material wall (not wooden or made of easily overheatable synthetic material).

For the correct installation, work as follows:



**The appliance must be installed:**

- **in such a way as to prevent the ON/OFF switch and the buttons from being touched by who is standing in the bathtub or in the shower.**
- **At a distance of at least 300 mm from walls**
- **At a distance of at least 1000 mm from flammable materials (curtains, textiles etc.)**



**DO NOT install the appliance beneath power outlets.**

**Prepare a power outlet in the vicinity of the appliance making sure it's not too far in relation to the power cord length (figure C).**

- a. Locate the area where the appliance is going to be installed.
- b. Create two due 6mm holes with a centres distance of 315mm (figure D).



**The holes must be at least 2000mm away from the floor 350mm from the ceiling (figure D).**



**When piercing the wall, make sure that no electrical channels or water hoses are present.**

- c. Insert the wall plugs in the holes and then fasten the supplied screws.
- d. **Do not** fasten the screws entirely; leave them approximately 10 mm away from the wall (figure E).



**Make sure that the screws are well steady in the wall.**

- e. Place the slots (X) on the rear part of the appliance on the screws pushing the appliance itself against the wall (figure F - phase 1).
- f. Push the appliance 10 mm towards the left (figure F - phase 2) then push it about 8÷10mm downwards (figure F - phase 3).
- g. Lastly, check that the appliance is steady and well attached to the wall.

## 6.2 - Electrical connection



- **Before connecting the appliance plug to the power outlet, make sure that the voltage values indicated on the data plate correspond to the mains supply ones and that the outlet is equipped with an efficient grounding.**
  - **In case of incompatibility between the outlet and the plug of the appliance, let the outlet be replaced with another one of the suitable type by professionally qualified personnel, which verify that the outlet cables section is suitable for the power absorbed by the appliance. Generally, it's not advised to use adapters and/or extension cords; if their use should become essential, they must comply with the current safety standards and their current capacity (A) mustn't be lower than the appliance maximum one.**
  - **The socket must be easily accessible so that the plug can be removed easily in an emergency.**
- a. Insert the plug in the power outlet.
  - b. Press "I" (ON) on the switch (6); the appliance is ready for use.



**This product has a flap that opens automatically when the product is turned on and closes automatically when turned off.**

**- Do not move the flap with your hands. -**

**As this could damage or deform the unit. Open the flap with your hands only if it accidentally closes in part or in whole.**

## 7 - DESCRIPTION OF THE REMOTE CONTROL

### 7.1 - Use of the remote control

The remote control supplied with the air-conditioner is the instrument that enables you to use the appliance in the most convenient way. It should be handled with care and in particular:

- Keep it dry (do not clean it with water or leave it outdoors in bad weather).
- Avoid dropping or bumping it.
- Keep it out of direct sunlight.



**The remote control operates by means of an infrared beam.**

- **Do not place obstacles between the remote control and the appliance during use.**
  - **If other appliances in the room have remote controls (TV, stereo, etc...), there may be interference.**
  - **Electronic and fluorescent lights may also interfere with transmissions between remote control and air-conditioner.**
  - **Remove the batteries in case of prolonged disuse of the remote control.**
- Remove the battery disconnection pull tab from the remote control so that it is operational.

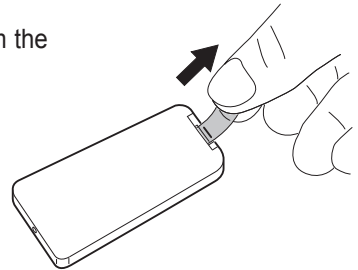

### 7.2 - Insertion of batteries

The remote control uses a 3V button battery (CR2025 type)

The battery must be replaced when, while pressing the remote control buttons, it doesn't change the appliance settings anymore.

- If the remote control is not used for some weeks or even more, remove the battery. **Possible battery leaks could damage the remote control.**

- The average life of the battery is of about six months if used normally. Replace the battery when the remote command reception “beep” from the appliance is not heard anymore.



**Always use new batteries and replace both at the same time. The use of old or different batteries could generate malfunctioning of the remote control.**



- **Once low, the battery must be replaced and disposed of in the specific collection centres or as required by the local standards.**
- **Do not re-charge or disassemble the batteries. Do not throw the batteries into the fire. They can burn and explode.**
- **If the battery liquid falls onto the skin or clothes, wash well with clean water. Do not use the remote control with batteries that have leaked.**  
**The chemical products contained in the batteries can cause burns or other risks to health.**

To replace the battery (figure G):

- a. Press the lateral pull tab and extract the battery support from the remote control body
- b. Place the battery in the support with symbol “+” facing upwards.
- c. Correctly insert the battery support in the specific slot by pushing it all the way in.

### 7.3 - Replacement of batteries

- Keep the remote control in a position from which the signal can reach the indoor unit receiver (max. distance approx. 8 metres - with the batteries charged) (figure H). The presence of obstacles (furniture, curtains, walls, etc.) between the remote control and the appliance reduces the remote control working range.

## 8 - CONTROL BUTTONS AND DISPLAY

### 8.1 - Display

The LEDs on the display show the appliance status.  
The LEDs meaning is the following:

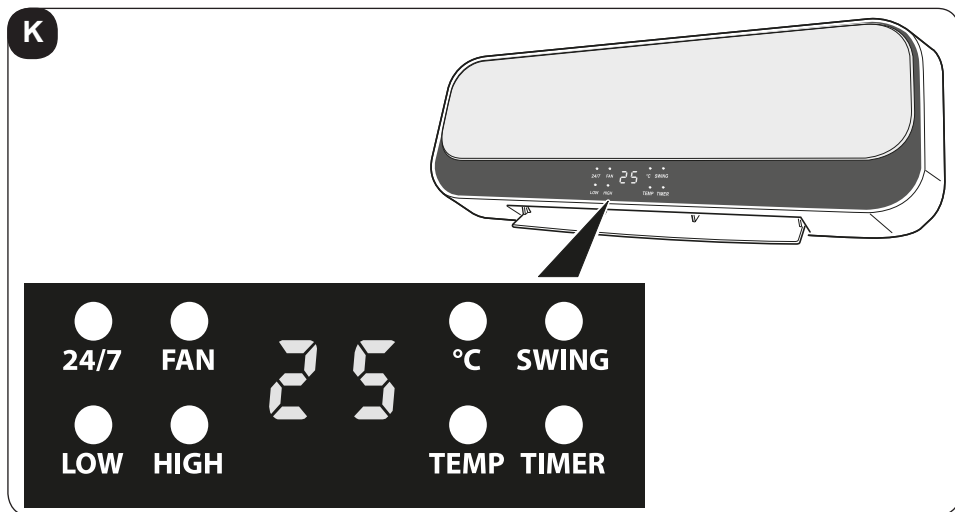

- 24/7** Weekly timer is set
- FAN** - LED turned steady on: only fan mode is active  
- LED flashing: switching off time countdown
- LOW** Minimum power mode is active
- HIGH** Maximum power mode is active
- °C** Temperature LED - appliance switched on
- SWING** Oscillating flap function is active
- TEMP** - LED turned steady on, temperature flashes;  
• temperature setting from the remote control  
LED flashing:  
• open window/door function is active
- TIMER** Timer mode is active
- 25** - Steady on: visualisation of the ambient temperature  
- Flashing: temperature setting from the remote control

## 8.2 - Remote control functions buttons

A remote control to ease the settings and the functions of the appliance is supplied.

At each pressure of a button of the remote control, the appliance emits a “beep” to report the signal reception.

In order to use the appliance it is necessary to press the switch on the right side of the appliance on “I” (ON) (position 6 - figure X).



### ON/OFF button

Press this button to switch the appliance on; the FAN LED turns on, the appliance starts in **FAN** mode and the flap opens.  
Press it again to switch the appliance off.



### Operation mode selection button

Press this button to select the desired functioning mode  
**FAN (FAN) > Minimum power (LOW) > Maximum power (HIGH)**



### Flap button (SWING)

Press this button to adjust air direction.





### Switching off delay button

Press this button to confirm/cancel the appliance switching off delay.



### ECO mode button (temperature setting)

Press this button to set the desired temperature. After pressing the button, set temperature with buttons  and  (range: 18°C÷45°C).



### OK button

Press this button to confirm the settings.



### Weekly functioning setting button



### Weekly setting cancellation button



### Open window/door function activation/deactivation button



### Setting values increase/decrease buttons

## 9 - FUNCTIONING

### 9.1 - Fan mode

While using this mode, the appliance doesn't exert any action neither on temperature nor on air humidity in the room.

When pressing the ON/OFF  button, the appliance starts in this mode. The **FAN** LED on the appliance display turns on.



### 9.2 - Minimum power heating mode

When the appliance is switched on in fan mode, press button  to activate the minimum power heating. In addition to the **FAN** LED, the **LOW** LED also switches on on the appliance display.

### 9.3 - Maximum power heating mode

When the appliance is switched on in minimum power mode, press button  to activate the maximum power heating. In addition to the **FAN** LED, the **HIGH** LED also switches on on the appliance display (and the **LOW** LED switches off).



**It is also possible to activate this mode through the START/STOP button on the back of the appliance (pos. 12 - figure X).**

**Press button START/STOP again and the unit switches to STANDBY mode (and switching off occurs as described in the next paragraph).**





**If one of the heating modes has been activated, press the ON/OFF  button to turn the appliance off, the FAN LED starts flashing and the display starts the 30 seconds countdown after which the appliance turns off (as well as the FAN LED).**

### 9.4 - ECO mode (temperature setting)

Ambient temperature is shown on the display when the appliance is turned on.

When the appliance is on, pressing button  will cause the temperature value to flash and the set temperature value to be shown.

Within 5 seconds, press buttons  and  to set the desired temperature (range: 18°C÷45°C - 1°C variations). Press the  button to confirm the setting or wait 5 seconds; the display goes back to show ambient temperature.

If the set temperature is slightly higher than the ambient one ( $+1\text{--}2^{\circ}\text{C}$ ), the minimum power heating function activates automatically (**FAN** and **LOW** LEDs turned on).

If the set temperature is greatly higher than the ambient one ( $>3^{\circ}\text{C}$ ), the maximum power heating function activates automatically (**FAN** and **HIGH** LEDs turned on).

If the set temperature is lower than the ambient one, the fan function activates automatically (**FAN** LED turned on).

The set temperature can be changed at any moment during functioning.

## 9.5 - Switching off delay mode

Press button  when the appliance is functioning to activate and set the switching off delay mode; the **TIMER** LED on the appliance display turns on and the value *0H* is shown.

Press the  button once or more to set the desired delay (from 1 to 8 hours) after which the unit will turn off.

Wait approximately 5 seconds without pressing any button: the delay will be set and the **TIMER** LED will turn on on the display.

After confirming the activation of the timer, it is possible to change the functioning mode at any moment by pressing button . Once the set time has passed, the unit will switch to stand-by mode.

To cancel the delayed switching off, press button  and the unit will switch to stand-by mode or, as an alternative, repeat the setting procedure of the delay, entering the value *0H*.





**It is possible to set the desired delay until the hours numeric symbol flashes. Once setting is over, after 5 seconds, the numeric value stop flashing and it is automatically memorized. Is it's desired to further change the delay time, it's necessary to repeat the operation from the beginning.**



**If the weekly timer is set, it's not possible to set this function.**

## 9.6 - Flap functioning

When the appliance is on, pressing button  will cause the flap to start oscillating. If it is desired to stop the flap in a certain position to direct the air flow, press button  again when the flap is oriented as desired. Press the button one more time to start the flap oscillation again.

## 9.7 - Weekly Timer mode













**This mode can only be started when the appliance is in heating (it cannot be started when the appliance is working as a fan only) or in set temperature mode.**

It is needed to set the current day and hour before using this function.



**This operation must be performed during the first start-up of the appliance or after having electrically disconnected it.**

Work as follows:

- Start the appliance functioning in minimum power heating mode. In addition to the **FAN** LED, the **LOW** LED also switches on on the appliance display.
- Press button  to set the current day of the week. **01**, which indicates "Monday", appears on the display.
- Press buttons  and  to set the current day (01= Monday, 02= Tuesday, .... 07= Sunday).  
Press button  (within 10 seconds) to confirm and switch to the hour setting.  
The display shows **00**.
- Press buttons  and  to set the current hour (from 0 to 23). Press button  (within 10 seconds) to confirm and pass to the minutes setting.  
The display shows **00**.
- Press buttons  and  to set the minutes (from 0 to 59). Press button  (within 10 seconds) to confirm.

 If **OK** is not pressed within 10 seconds, the setting is not memorized.

 If it is desired to reset the set day and hour, cut power to the appliance.

f. The display shows **P 1**.

 The appliance has 5 preset modes and a free sixth one (settable by the user).

The preset modes characteristics are indicated in the chart at the bottom of the page.

In order to set the free mode, please see paragraph 9.7.1.

g. Press button  once or more to select the desired mode.









h. Press button **OK** (within 10 seconds) to confirm the setting.

The LED **24/7** on the appliance display starts flashing indicating that the function is active.

The appliance will turn on and off according to the set mode.

Mode	Monday	Tuesday	Wednesday	Thursday	Friday	Saturday	Sunday
<b>P1</b>	8:00÷17:00	8:00÷17:00	8:00÷17:00	8:00÷17:00	8:00÷17:00	8:00÷17:00	8:00÷17:00
<b>P2</b>	18:00÷7:00 <sup>a</sup>	18:00÷7:00 <sup>a</sup>	18:00÷7:00 <sup>a</sup>	18:00÷7:00 <sup>a</sup>	18:00÷7:00 <sup>a</sup>	18:00÷7:00 <sup>a</sup>	18:00÷7:00 <sup>a</sup>
<b>P3</b>	8:00÷17:00	8:00÷17:00	8:00÷17:00	8:00÷17:00	8:00÷17:00	OFF	OFF
<b>P4</b>	18:00÷7:00 <sup>a</sup>	18:00÷7:00 <sup>a</sup>	18:00÷7:00 <sup>a</sup>	18:00÷7:00 <sup>a</sup>	18:00÷7:00 <sup>a</sup>	OFF	OFF
<b>P5</b>	OFF	OFF	OFF	OFF	OFF	00:00÷23:59	00:00÷23:59
<b>P6</b>	Free mode	Free mode	Free mode	Free mode	Free mode	Free mode	Free mode
<b>Note:</b>	<sup>a</sup> P2 and P4 modes, the switching off hour is on the next day						
<b>P6:</b>	Set time interval 00÷24H. Switching on hour must precede switching off hour, otherwise the mode DOESN'T activate.						







### 9.7.1 - Free mode "P6" setting

- After selecting P6 mode, press button  (within 10 seconds) to confirm.  
Number 1 (Monday) flashes on the display; confirm the day with button  within 5 seconds. If you do not confirm, the display automatically switches to the next day 2 (Tuesday) and so on until 7 (Sunday).
- Confirm the day and set the desired switching on hour with buttons  and  (the display shows 00). Press button  (within 10 seconds) to confirm.
- Set the desired switching off hour with buttons  and  (the display shows 00). Press button  (within 10 seconds) to confirm.
- Set all the days of the week by operating in the same manner.

#### Note:

- It is necessary to set both the switching on and switching off hour for all the days.*
- It is only possible to set the hour, not the minutes.*
- After setting the switching on and switching off hours for all the 7 days of the week, the appliance sets itself to weekly mode; the LED 24/7 flashes on the display.*

#### Quick setting

- While the LED 1÷7 flashes, press  and  to select day 1 (Monday).
- Press button  to confirm and then press button  two more times without setting the switching on and switching off hours (leave 00).
- Repeat the same operations for the other days (from Tuesday to Saturday).
- When 7 (Sunday) flashes, confirm with button .
- Set the switching on hour and confirm with button .
- Set the switching off hour.  
Pressing button  to confirm will cause the appliance to automatically start in weekly mode.



**Once the mode is set, the appliance will memorize it even if the timer is deactivated.**

**Memory will delete if the appliance is electrically disconnected.**

## 9.7.2 - Weekly Timer switching off





- Press button  seven times to turn the weekly timer off.

### LEDs meaning

- Once the weekly timer has been activated, ambient temperature is shown on the display.  
The LED °C turns on and the LEDs **24/7** and **LOW** or **HIGH** flash (according to the difference between the set temperature and the ambient one).
- The flap (SWING), minimum power heating (LOW), maximum power heating (HIGH), temperature setting and window/door open functions can be activated both in weekly timer mode and in normal functioning.
- The LED turns steady on when the corresponding function is working.

## 9.8 - Programmable functions cancellation

### 9.8.1 - Cancel temperature setting

- During setting phase, press button  to cancel.
- After setting temperature, press button  first, then press  to cancel.
- Press button  to exit from the temperature setting mode.

### 9.8.2 - Cancel the weekly Timer setting



- During setting phase, press button  to cancel.
- After setting the weekly timer, press button  first, then press  to cancel.

## 9.9 - Window/Door open function

If enabled, the **WINDOW/DOOR OPEN** function allows the appliance to detect an abnormal amount of cold air in the room.

In this condition, when the appliance is in heating mode or in set temperature mode (the function is cannot be activated in functioning as fan), if it detects an ambient temperature reduction by a few degrees, the function activates.

### To enable the function:

- a. When the appliance is connected to the mains power and in heating mode, press  to enable the WINDOW/DOOR OPEN function.  
The LED **TEMP** turns on on the display.
- b. Press  a second time to disable the function.



**Each time the appliance is electrically connected, the WINDOW/DOOR OPEN function is deactivated.**

If this function is disabled, the appliance works normally.



-----  
Temperature detection starts 1 minute after the open window/door detection.

The appliance detects ambient temperature at 5 minutes intervals to check if the window/door has been closed.

If, during the checks, the appliance detects:

- a difference of  $\leq 8^{\circ}\text{C}$  compared to ambient temperature, it keeps heating and the open window/door detection continues,
- a difference of  $> 8^{\circ}\text{C}$  compared to ambient temperature, it stops heating and switches to stand-by mode and the open window/door detection stops.

### **Note:**

- *When the appliance stops heating, the alarm report and the fan keep functioning for 30 seconds, then they switch to stand-by mode. Both the LED **TEMP** and the writing  flash on the appliance display.*
  - *Press  to restart the appliance before it turns off.*
  - *After restart, the open window/door detection starts again in the same ways previously described.*
  - *Press  to turn the appliance off; the display resume showing ambient temperature and the LED  $^{\circ}\text{C}$  turns on (appliance in stand-by).*

## 9.10 - Protection from overheating

The appliance is equipped with a protection system from overheating which turns it off if it overheats.

In this case:

- a. turn the appliance off;
- b. remove the possible cause (air intake grid clogged, obstacles in front of the air outlet or inlet, etc.);
- c. let the appliance cool down for 15/20 minutes;
- d. restart the appliance.

If the issue persists, turn the appliance off, disconnect the plug from the power outlet and please contact the retailer or the technical assistance service.

## 10 - CLEANING



**Before performing any cleaning or maintenance intervention on the appliance, disconnect the plug from the power outlet and wait for the hot parts to cool down.**

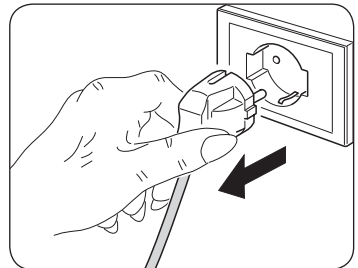

Use a dry cloth to clean the appliance and the remote control.

If the appliance is very dirty, it is possible to use a cloth moistened with warm water (max 50°C) and a mild detergent to clean its external parts (figure L). Dry with a dry cloth.



**Make sure the appliance is completely dry before reconnecting the plug to the power outlet.**



**Do not use a chemically-treated or anti-static cloth to clean the unit. Do not use gasoline, solvent, polish or similar solvents. These products could cause the breakage or deformation of the plastic surface.**



Do not use oils, chemical substances or abrasive products to clean the appliance.



Do not wash or immerse the appliance with/in water.

Use a vacuum cleaner to remove dust from the air inlet/outlet grids.



In case of an appliance malfunction, do not try to disassemble it and please contact the retailer or the technical assistance service instead.

## 10.1 - Appliance preservation

If you do not intend to use the appliance for a particularly long period of time or if you need to perform works which could produce a lot of dust, it is advised to remove the appliance from the wall and to store it in its original packaging together with the remote control (without batteries). Store everything in a fresh and protected from humidity environment.

## 11 - TECHNICAL DATA

Consult the data plate applied on the product (figures A and M) for the technical data listed below:

- Power supply voltage
- Absorbed power
- Insulation class
- Appliance weight

### 11.1 - Compliance

This product is CE marked to denote compliance with Directives 2014/35/UE (Low Voltage) and 2014/30/UE (Electromagnetic Compatibility).

Table - Requirements of information for conditioners (see page X-2)

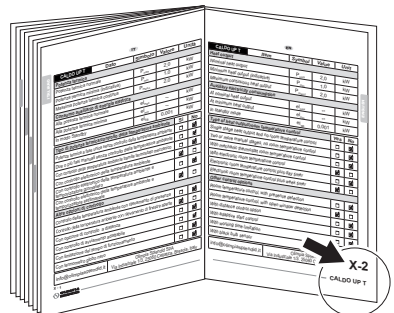

## ILLUSTRATIONS

Les illustrations sont regroupées sur la deuxième page et sur l'avant-dernière page du manuel.



## TABLE DES MATIÈRES GÉNÉRALE

La table des matières générales de cette notice figure à la page « FR-4 »



# 1 - INFORMATIONS GÉNÉRALES

Nous souhaitons tout d'abord vous remercier d'avoir accordé votre préférence à l'un de nos appareils.

Document réservé. Reproduction ou transmission à des tiers interdite sans autorisation expresse du fabricant.

Les machines peuvent subir des mises à jour et donc présenter des détails différents de ceux représentés, sans pour autant infirmer les textes figurant dans le présent manuel.



**Lire attentivement le présent manuel avant de procéder à quelque opération que ce soit (installation, maintenance, utilisation) et se conformer scrupuleusement aux indications des différents chapitres.**

**Conserver avec soin le présent manuel pour toute consultation ultérieure. Après avoir enlevé l'emballage, s'assurer de l'intégrité de l'appareil; les éléments de l'emballage ne doivent pas laissés à la portée des enfants car ce sont des sources potentielles de danger.**



**LE CONSTRUCTEUR DECLINE TOUTE RESPONSABILITÉ TOUCHANT LES DOMMAGES CORPORELS OU MATERIELS DECOULANT DU NON RESPECT DES INDICATIONS DU PRESENT MANUEL.**

**Le constructeur se réserve le droit d'apporter des modifications à tout moment à ses modèles, sous réserve des caractéristiques essentielles décrites dans le présent manuel.**



**Pendant le montage, lors de chaque opération de maintenance, il est nécessaire d'observer les précautions citées dans le présent manuel et sur les étiquettes apposées à l'intérieur des appareils, ainsi que d'adopter toutes les précautions suggérées par le bon sens et par les normes de sécurité en vigueur sur le lieu d'installation.**

## 2 - SYMBOLOGIE

Les pictogrammes reportés au chapitre suivant permettent de fournir rapidement et de manière univoque les informations nécessaires pour une utilisation correcte de la machine dans des conditions de sécurité.

### 2.1 - Pictogrammes rédactionnels



#### Service

Indique des situations où il faut informer le SERVICE interne de la société:

**SERVICE APRES-VENTE CLIENTS.**



#### Index

Les paragraphes précédés par ce symbole contiennent des informations et des prescriptions très importantes, notamment pour ce qui concerne la sécurité.

Le non-respect peut comporter:

- danger pour la sécurité des opérateurs.
- perte de la garantie du contrat.
- dégageement de la responsabilité du fabricant.



#### Main levée

Indique les actions qu'il ne faut absolument pas accomplir.



#### TENSION ÉLECTRIQUE DANGEREUSE

Signale au personnel concerné que l'opération décrite présente, si elle n'est pas effectuée conformément aux normes de sécurité, le risque de provoquer une décharge électrique.



#### DANGER GÉNÉRAL

Il signale au personnel concerné que l'opération décrite présente, si elle n'est pas effectuée conformément aux normes de sécurité, le risque de subir des lésions physiques.



## DANGER DE TEMPÉRATURE ÉLEVÉE

Il indique au personnel concerné que l'opération décrite présente, si elle n'est pas effectuée conformément aux normes de sécurité, le risque de subir des brûlures par contact avec des composants à haute température.



## NE PAS COUVRIR

Il indique au personnel concerné qu'il est interdit de couvrir l'appareil afin d'en éviter la surchauffe.



## ATTENTION

- Il indique que ce document doit être lu attentivement avant d'installer et / ou d'utiliser l'appareil.
- Indique que le personnel préposé à la réparation doit gérer l'appareil conformément à la notice d'installation.



## ATTENTION

- Il signale la possibilité d'avoir des informations supplémentaires sur les manuels joints.
- Il indique que des informations sont disponibles dans la notice d'utilisation ou dans la notice d'installation.



## ATTENTION

Indique que le personnel préposé à la réparation doit gérer l'appareil conformément à la notice d'installation.



## ELIMINATION

Ce symbole apposé sur le produit ou son emballage indique que ce produit ne doit pas être jeté au titre des ordures ménagères normales, mais doit être remis à un centre de collecte pour le recyclage des appareils électriques et électroniques.

En contribuant à une élimination correcte de ce produit, vous protégez l'environnement et la santé d'autrui. L'environnement et la santé sont mis en danger par une élimination incorrecte du produit.

Pour toutes informations complémentaires concernant le recyclage de ce produit, adressez-vous à votre municipalité, votre service des ordures ou au magasin où vous avez acheté le produit.

Cette consigne n'est valable que pour les états membres de l'UE.

### 3 - TABLE DES MATIÈRES

1 - INFORMATIONS GÉNÉRALES .....	1
2 - SYMBOLOGIE .....	2
3 - TABLE DES MATIÈRES .....	4
4 - AVERTISSEMENTS GÉNÉRALES .....	4
5 - DESCRIPTION DE L'APPAREIL .....	9
6 - INSTALLATION DE L'APPAREIL .....	10
7 - DESCRIPTION DE LA TÉLÉCOMMANDE .....	12
8 - TOUCHES DE COMMANDES ET ÉCRAN .....	14
9 - FONCTIONNEMENT .....	16
10 - NETTOYAGE .....	23
11 - DONNÉES TECHNIQUES .....	24

### 4 - AVERTISSEMENTS GÉNÉRALES

QUAND L'ON UTILISE DES APPAREILS ÉLECTRIQUES, IL EST TOUJOURS NECESSAIRE D'ADOPTER DES PRECAUTIONS DE SECURITE DE BASE POUR REDUIRE LES RISQUES D'INCENDIE, D'ÉLECTROCUTIONS ET D'ACCIDENTS CORPORELS, Y COMPRIS LES PRECAUTIONS SUIVANTES:



Ce produit doit être utilisé uniquement selon les spécifications indiquées dans le présent manuel. Toute utilisation autre que celle spécifiée pourrait comporter de graves accidents.



Document réservé aux termes de la loi avec interdiction de reproduction ou de transmission à tiers sans l'autorisation expresse de la société OLIMPIA SPLENDID.

- **ATTENTION:** Ceci est un appareil électrique dont l'utilisation exige de l'attention.
- **ATTENTION:** pour réduire le risque de graves brûlures, tenir le produit hors de portée des enfants et des animaux domestiques.
- **ATTENTION:** Ne pas permettre aux enfants de jouer avec l'emballage du produit (sachets en plastique etc.).



Le démontage, la réparation ou la reconversion par une personne non autorisée pourrait comporter des dommages graves et entraîner l'annulation de la garantie du fabricant.



Avant de brancher l'appareil, s'assurer que les données de la plaque signalétique sont conformes à celles du réseau électrique. La plaque (W) est située à l'arrière de l'appareil (figure A).



Installer l'appareil selon les instructions du constructeur. Une mauvaise installation peut entraîner des dommages aux personnes, animaux et choses, au sujet desquels le constructeur décline toute responsabilité.

- Utiliser l'appareil toujours et uniquement en position horizontal.
- Positionner de telle sorte que le flux d'air, entrant et sortant, ne sont pas des obstacles.



Si le câble d'alimentation est endommagé, il doit être remplacé par le constructeur ou par son service d'assistance technique ou, de toute façon, par une personne ayant des qualifications similaires, de façon à prévenir tout risque.

L'installer en veillant à ce que les interrupteurs et autres commandes ne soient pas accessibles par les personnes utilisant la baignoire ou la douche.

- N'utiliser de rallonges.
- Garder l'appareil à une distance d'au moins 1,5 m des autres objets.
- Ne pas placer l'appareil près de sources de chaleur.
- Ne pas activer dans des endroits où sont utilisés ou stockés de l'essence, des peintures ou autres liquides inflammables.
- Ne pas utiliser l'appareil pour sécher des vêtements.



Veiller à ce qu'il n'entre pas d'objets étrangers dans les ouvertures de ventilation ou d'évacuation, car il existe un risque d'électrocution, d'incendie ou de détérioration de l'appareil.



- Cet appareil est conçu pour un usage domestique  ; non pas de type commercial ou industriel.



Utiliser l'appareil uniquement dans le respect des instructions fournies dans le présent manuel. Le constructeur déconseille toute autre utilisation car cela pourrait provoquer électrocutions, incendies ou dommages corporels.



- La cause la plus commune de surchauffe est le dépôt de poussière dans l'appareil. Enlever régulièrement ces accumulations en débranchant l'appareil du secteur et en aspirant au niveau des orifices de ventilation et des grilles.



**Ne pas utiliser de détergents abrasifs sur l'appareil. Nettoyer au moyen d'un chiffon humide (ou mouillé) rincé dans de l'eau savonneuse chaude. Débrancher toujours l'appareil avant de procéder au nettoyage.**

- Ne pas brancher l'appareil au secteur tant qu'il n'est pas complètement assemblé et réglé.



**L'appareil chauffe légèrement quand il est en fonction. Pour éviter des brûlures, ne pas toucher les surfaces avec la peau nue.**

- Ne pas débrancher l'appareil du secteur avant d'avoir éteint l'appareil.
- Éviter que le câble touche les surfaces chaudes pendant le fonctionnement.
- Ne pas enrouler ou entortiller le câble autour de l'appareil car cela pourrait affaiblir ou détériorer l'isolation.
- Ne pas utiliser l'appareil à l'extérieur ou sur des surfaces mouillées. Éviter de renverser des liquides sur l'appareil. Ne pas laisser exposé à des agents atmosphériques (pluie, soleil etc.).
- Ne pas utiliser l'appareil avec des programmeurs, temporisateurs ou autres dispositifs qui provoquent l'allumage automatique pour éviter tout risque d'incendie si l'appareil est couvert ou placé de façon incorrecte.
- Ne pas actionner l'appareil à proximité de rideaux car ils pourraient être aspirés par les prises d'air.
- Il est défendu de jeter dans la nature ou de laisser à la portée des enfants le matériau d'emballage car il peut être une source potentielle de danger.
- L'appareil peut être utilisé par des enfants d'au moins 8 ans et par des personnes ayant des capacités physiques, sensorielles ou mentales réduites, ou dépourvues de l'expérience ou des connaissances nécessaires, à condition que ce soit sous surveillance ou qu'elles aient reçu des instructions relatives à l'utilisation sûre de l'appareil et à la compréhension des dangers qui y ont liés.
- Les enfants ne doivent pas jouer avec l'appareil.
- Le nettoyage et la maintenance destinés à être effectués par l'utilisateur ne doivent pas être effectués par des enfants sans surveillance.
- Il est conseillé de ne pas utiliser le poêle à proximité immédiate d'une baignoire, d'une douche ou d'une piscine.



**ATTENTION : Pour éviter la surchauffe, ne pas couvrir l'appareil.**



- Divulguer ces instructions à tout le personnel préposé au transport et l'installation de l'appareil.
- **LE FABRICANT DECLINE TOUTE RESPONSABILITE EN CAS DE DOMMAGES AUX PERSONNES OU AUX BIENS DERIVANT DU NON-RESPECT DES NORMES CONTENUES DANS LE PRESENT LIVRET.**
- Lors du montage, et à chaque opération d'entretien, il faut observer les précautions citées dans le présent manuel et sur les étiquettes mises à l'intérieur des appareils, ainsi qu'adopter toute les précautions suggérées par le bon sens commun et par les Normes de Sécurité en vigueur sur le lieu de l'installation.
- En cas de remplacement de composants, utiliser exclusivement des pièces de rechange originales OLIMPIA SPLENDID.



Si l'appareil n'est pas utilisé pendant une longue période ou que personne ne reste dans la pièce climatisée, il est conseillé de couper l'alimentation afin d'éviter tout accident. Ne pas tirer le câble d'alimentation ou l'appareil pour débrancher la fiche de la prise de courant.



N'utilisez pas de détergents liquides ou corrosifs pour nettoyer l'appareil, ne vaporisez pas d'eau ou d'autres liquides sur l'unité car ils pourraient endommager les composants en plastique et même causer des chocs électriques.



Ne pas mouiller l'appareil et la télécommande. Des courts-circuits ou des incendies peuvent survenir.



En cas de défaillance (par exemple : bruit anormal, mauvaise odeur, fumée, élévation anormale de température, fuites électriques, etc.), coupez immédiatement l'alimentation électrique. Contactez votre revendeur local.



Ne pas brancher ou débrancher la fiche d'alimentation pendant le fonctionnement. Risque d'incendie ou de choc électrique.



Ne pas toucher (s'il est en fonction) le produit avec les mains mouillées. Risque d'incendie ou de choc électrique.



Ne bloquez pas l'entrée ou la sortie du débit d'air pour ne pas risquer d'endommager le produit.



**Ne pas introduire les doigts ou d'autres objets dans l'entrée ou dans la sortie de l'air pendant que l'appareil est en fonction.**



**En cas de pertes de gaz d'autres appareils, aérez soigneusement l'environnement avant de mettre en marche le climatiseur.**

- Après avoir enlevé l'emballage, s'assurer que l'appareil est en bon état sans détériorations visibles pouvant avoir été causées par le transport. En cas de doute, ne pas utiliser l'appareil et s'adresser aux centres d'assistance technique agréés.



**L'appareil n'est pas doté d'un instrument permettant de surveiller la température de la pièce. Ne pas l'utiliser dans des pièces de petites dimensions et en présence de personnes incapables d'en sortir toutes seules, à moins qu'elles ne soient sous surveillance constante.**

#### **4.1 - Utilisation prévue**

- L'appareil doit être utilisé exclusivement pour produire de l'air chaud dans le seul but de rendre agréable la température ambiante.
- Un usage impropre de l'appareil avec d'éventuels dommages causés aux personnes, aux biens ou aux animaux dégage la société OLIMPIA SPLENDID de toute responsabilité.
- Utiliser les fonctions de l'appareil **UNIQUEMENT** en utilisant la télécommande fournie en dotation.
- L'appareil dispose d'une fonction spéciale, à activer sur décision de l'utilisateur, permettant de détecter l'ouverture éventuelle d'une fenêtre et de forcer le fonctionnement en mode Antigel afin de limiter le gaspillage d'énergie.

#### **4.2 - Usage non prévu et potentiellement dangereux**

- L'appareil **DOIT** être installé comme décrit plus avant dans ce manuel, en respectant toutes les consignes figurant dans les pages précédentes.
- **NE PAS** utiliser de gaz, d'essence ou autres liquides inflammables à proximité de l'appareil.

## 5 - DESCRIPTION DE L'APPAREIL

### 5.1 - Identification des pièces principales et composants fournis en dotation

L'appareil est emballé dans un emballage en carton.

1. Appareil
2. Grille sortie air
3. Flap de sortie d'air
4. Display
5. Grille d'entrée de l'air
6. Interrupteur 0/I (OFF/ON)
7. Câble d'alimentation
8. Notice d'instruction
9. Télécommande
10. Chevilles et vis pour fixation murale de l'appareil (3)
11. Piles pour la télécommande (3V - type CR2025)
12. Touche **START/STOP** fonctionnement manuel

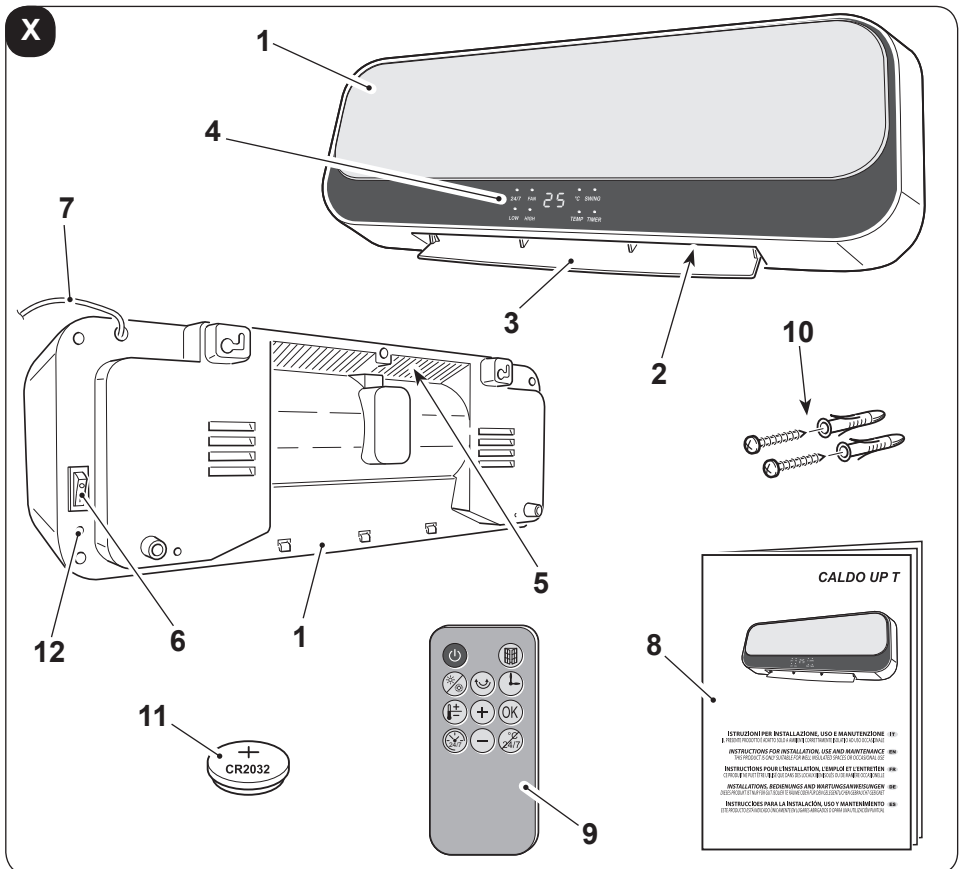

## 6 - INSTALLATION DE L'APPAREIL

### 6.1 - Installation murale

Après avoir retiré l'emballage, vérifier l'intégrité de l'appareil. En cas de doute, ne pas l'utiliser et contacter un personnel professionnellement qualifié.

L'appareil doit être installé sur un mur en maçonnerie et/ou matériau résistant à la chaleur (non en bois ou en matériau synthétique facilement surchauffé).

Pour procéder correctement à l'installation, suivre la procédure suivante:



**L'appareil doit être installé :**

- **de façon à empêcher** que l'interrupteur ON/OFF et les boutons ne puissent être touchés par toute personne se trouvant dans la baignoire ou dans la douche.
- A distance d'au moins 300 mm des murs
- A distance d'au moins 1000 mm de tout matériau inflammable (rideaux, tissus etc.)



**NE PAS installer l'appareil en-dessous de prises électriques.**

Prévoir une prise de courant à proximité de l'appareil en veillant à ce qu'elle ne soit pas trop éloignée par rapport à la longueur du câble d'alimentation (figure C).

- a. Déterminer la zone dans laquelle installer l'appareil.
- b. Pratiquer deux trous de 6 mm à une distance de 3154 mm l'un de l'autre (figure D).



**Les trous doivent se trouver à au moins 2 000 mm du sol et à 350 mm du plafond (figure D).**



**Lors du perçage du mur, s'assurer de l'absence de conduites électriques ou conduites d'eau.**

- c. Insérer les bouchons dans les trous, puis serrer les vis fournies en dotation.
- d. **Ne pas** serrer complètement les vis. Les laisser à environ 10 mm du mur (figure E).



**Vérifier que les vis soient fermement ancrées dans le mur.**

- e. Insérer les sièges (X) présents à l'arrière de l'appareil sur les vis en poussant ces derniers contre le mur (figure F - phase 1).
- f. Pousser l'appareil d'environ 10 mm vers la gauche (figure F - phase 2) puis le pousser d'environ 8 à 10 mm vers le bas (figure F - phase 3).
- g. Enfin, vérifier que l'appareil soit stable et fermement ancré au mur.

## 6.2 - Raccordement électrique



- **Avant de brancher l'appareil à la prise de courant, vérifier que les valeurs de tension indiquées sur la plaque signalétique correspondent à celles du secteur, et que la prise soit équipée d'une mise à la terre efficace.**
  - **En cas d'incompatibilité entre la prise et la fiche de l'appareil, faire remplacer la prise par un autre type approprié par un personnel qualifié, lequel s'assurera que la section des câbles de la prise convient à la puissance absorbée par l'appareil. En général, l'utilisation d'adaptateurs et/ou de rallonges n'est pas recommandée. Si leur utilisation devait s'avérer indispensable, ces dispositifs devront être conformes aux normes de sécurité en vigueur. De plus, leur capacité (A) ne devra pas être inférieure à la puissance maximum de l'appareil.**
  - **La prise de courant doit être facilement accessible de façon à pouvoir débrancher avec facilité la fiche en cas d'urgence.**
- a. Insérer la fiche dans la prise de courant.
  - b. Appuyer sur « I » (ON) interrupteur (6). L'appareil est prêt à l'emploi.



**Ce produit est doté d'un flap qui s'ouvre automatiquement à l'allumage du produit et se referme automatiquement à son extinction.**

**- Ne pas déplacer le flap avec les mains. -**

**L'appareil pourrait s'abîmer ou se déformer. Ouvrir le flap avec les mains si par accident il est partiellement ou complètement fermé.**

## 7 - DESCRIPTION DE LA TÉLÉCOMMANDE

### 7.1 - Mode d'emploi de la télécommande

La télécommande qui accompagne le climatiseur est l'instrument qui vous permet une utilisation plus pratique de l'appareillage. C'est un instrument à manipuler avec soin et en particulier:

- Evitez de le mouiller (il ne doit pas être nettoyé avec de l'eau ou laissé aux intempéries).
- Evitez qu'il ne tombe par terre ou les chocs violents.
- Evitez l'exposition directe aux rayons de soleil.



**La télécommande fonctionne avec la technologie de l'infrarouge.**

- **Ne pas placer d'obstacles entre la télécommande et l'appareil durant l'utilisation.**
  - **Si dans la même pièce, on utilise d'autres appareils dotés de télécommande (TV, chaîne stéréo, etc...), quelques interférences pourraient se vérifier.**
  - **Les lampes électroniques et fluorescentes peuvent interférer dans les communications entre la télécommande et le climatiseur.**
  - **Retirer les piles d'alimentation en cas de non utilisation prolongée de la télécommande.**
- Retirer la languette de déconnexion de la batterie de la télécommande afin que la télécommande puisse fonctionner.

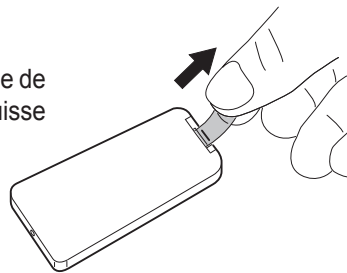

### 7.2 - Mise en place des piles

La télécommande fonctionne avec une pile bouton de 3V (type CR2025).

La pile doit être remplacée lorsque la télécommande ne permet plus d'effectuer des changements sur l'appareil en appuyant sur ses touches.

- Si la télécommande n'est pas utilisée pendant quelques semaines ou plus, retirer la pile.  
**D'éventuelles fuites de la pile pourraient endommager la télécommande.**

- La durée de vie moyenne de la pile, en cas d'utilisation normale, est d'environ six mois. Remplacer la pile lorsque vous n'entendez plus le « bip » de réception de la commande par l'appareil.



**Utiliser toujours des piles neuves et les remplacer en même temps. L'utilisation de piles usagées ou différentes peut entraîner une défaillance de la télécommande.**



- **Une fois déchargée, la pile doit être remplacée et jetée dans les centres de collecte appropriés ou conformément aux réglementations locales.**
- **Ne rechargez pas ou ne démontez pas les piles. Ne jetez pas les piles dans le feu. Elles peuvent brûler ou exploser.**
- **Si le liquide des piles tombe sur la peau ou les vêtements, lavez soigneusement avec à l'eau propre. N'utilisez pas la télécommande avec des piles, si elles présentent des fuites. Les produits chimiques contenus dans les piles peuvent causer des brûlures ou d'autres risques pour la santé.**

Pour remplacer la pile (figure G) :

- a. Appuyer sur la languette latérale et retirer le support de la pile du boîtier de la télécommande.
- b. Placer la pile dans le support avec le symbole « + » vers le haut.
- c. Insérer correctement le support de pile dans son compartiment en l'enfonçant complètement vers le bas.

## 7.3 - Position de la télécommande

- Tenez la télécommande dans une position à partir de laquelle le signal peut atteindre le récepteur de l'unité intérieure (distance maximale d'environ 8 mètres - avec les piles chargées) (Figure H).

La présence d'obstacles (meubles, rideaux, murs, etc.) entre la télécommande et l'appareil réduit le rayon d'action de la télécommande.

# 8 - TOUCHES DE COMMANDES ET ÉCRAN

## 8.1 - Écran d'affichage

Les voyants de l'écran d'affichage indiquent l'état de l'appareil.  
La signification des voyants est la suivante :

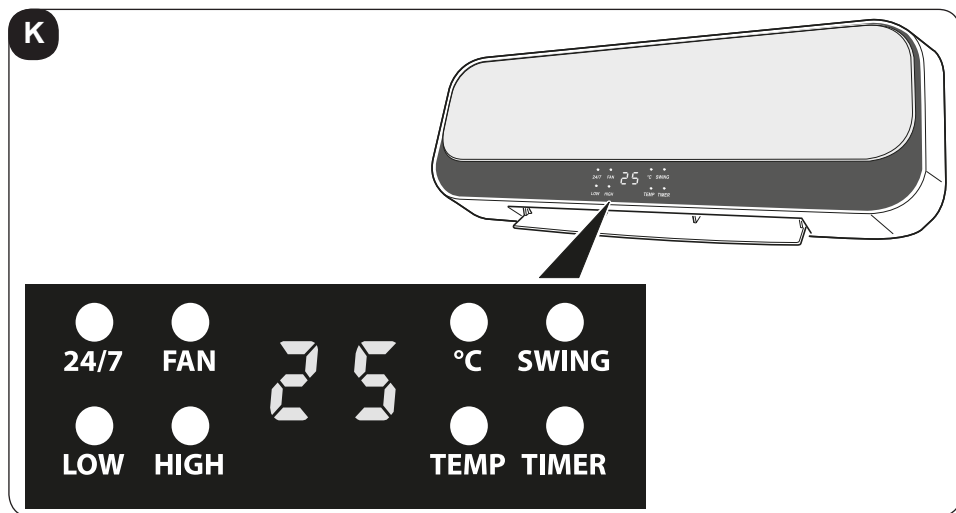

**24/7** Minuterie hebdomadaire configurée

**FAN** - Voyant allumé en continu : mode ventilateur uniquement  
- Voyant clignotant : compte à rebours avant extinction

**LOW** Mode puissance minimum

**HIGH** Mode puissance maximum

**°C** Voyant température - appareil allumé

**SWING** Fonction volet oscillant

**TEMP** - Voyant allumé en continu, la température clignote  
• réglage de la température depuis la télécommande

Voyant allumé clignotant :

• fonction fenêtre/porte ouverte

**TIMER** Mode minuterie

**25** - Allumé en continu : affichage de la température ambiante  
- Clignotant : réglage de la température depuis la télécommande













## 8.2 - Touches de fonction de la télécommande

Une télécommande est fournie pour faciliter les réglages et les fonctions de l'appareil.

Lorsqu'une touche de la télécommande est enfoncée, l'appareil émet un « bip » pour signaler la réception du signal.

Pour utiliser l'appareil, mettre l'interrupteur situé sur le côté droit de l'appareil sur « I » (ON) (position 6 - figure X).



-  **Bouton de marche/arrêt ON/OFF**  
Appuyer sur cette touche pour allumer l'appareil. Le voyant FAN (ventilateur) s'allume. L'appareil démarre en mode **VENTILATION** et le volet s'ouvre.  
Appuyer à nouveau pour éteindre l'appareil.
-  **Touche de sélection du mode de fonctionnement**  
Appuyer sur cette touche pour sélectionner le mode de fonctionnement désiré.  
**Ventilation (FAN) > Puissance minimum (LOW) > Puissance maximum (HIGH)**
-  **Touche volet (SWING)**  
Appuyer sur cette touche pour régler la direction du flux d'air.
-  **Touche de délai d'extinction**  
Appuyer sur la touche pour confirmer/annuler le délai d'extinction de l'appareil.
-  **Touche mode ECO (réglage de la température)**  
Appuyer sur la touche pour configurer la température désirée. Après avoir appuyé sur le bouton, configurer la température en utilisant les touches  et  (plage : de 18°C à 45°C).
-  **Touche OK**  
Appuyer sur la touche pour confirmer les paramètres.
-  **Touche de réglage du fonctionnement hebdomadaire**
-  **Touche d'annulation de réglage hebdomadaire**
-  **Touche activation/désactivation de la fonction fenêtre/porte ouverte**
-   **Touches d'augmentation/diminution des valeurs de réglage**

## 9 - FONCTIONNEMENT



### 9.1 - Mode Ventilation

Sous ce mode, l'appareil n'exerce aucune action sur la température ou l'humidité de l'air dans la pièce.

Appuyer sur la touche ON/OFF (🔌). L'appareil démarre sous ce mode. Le voyant **FAN** s'allume sur l'écran d'affichage de l'appareil.

### 9.2 - Mode Chauffage à puissance minimum

Avec l'appareil allumé en mode Ventilation, appuyer sur la touche (🌡️) pour activer la puissance de chauffage minimum. Sur l'écran de l'appareil, outre le voyant **FAN**, le voyant **LOW** s'allume également.

### 9.3 - Mode Chauffage à puissance maximum

Avec l'appareil allumé en mode Puissance minimum, appuyer sur la touche (🌡️) pour activer la puissance de chauffage maximum. Sur l'écran de l'appareil, outre le voyant **FAN**, le voyant **HIGH** s'allume également (et le voyant **LOW** s'éteint).

 Ce mode peut également être activé en utilisant la touche **START/STOP** située à l'arrière de l'appareil (pos. 12 - figure X). En appuyant à nouveau sur la touche **START/STOP**, l'appareil passe en mode **STAND-BY** (veille) (et l'arrêt de l'appareil se déroule comme décrit au paragraphe suivant).

 Si un des modes de chauffage a été activé en appuyant sur la touche **ON/OFF** (🔌), pour éteindre l'appareil, le voyant **FAN** commencera à clignoter et l'écran d'affichage commencera son compte à rebours de 30 secondes, après quoi l'appareil s'éteindra (ainsi que le voyant **FAN**).

### 9.4 - Mode ECO (réglage de la température)

Lorsque l'appareil est allumé, la température ambiante est affichée sur l'écran.

Avec l'appareil en marche, appuyer sur la touche (🌡️). La valeur de température clignote et la valeur de température configurée s'affiche.

Dans les 5 secondes, appuyer sur les touches (+) et (-) pour régler la température souhaitée (plage : de 18°C à 45°C - variations de 1°C). Pour confirmer le réglage, appuyer sur la touche (OK) ou patienter 5 secondes. L'écran d'affichage indiquera à nouveau la température de la pièce.

Si la température réglée est légèrement supérieure à la température ambiante (+ 1 à 2°C), la fonction Chauffage à puissance minimum s'active automatiquement (voyants **FAN** et **LOW** allumés).

Si la température réglée est très supérieure à la température ambiante (> 3°C), la fonction Chauffage à puissance maximum s'active automatiquement (voyants **FAN** et **HIGH** allumés).

Si la température réglée est inférieure à la température ambiante, la fonction Ventilation s'active automatiquement (voyant **FAN** allumé).

La température réglée peut être modifiée à tout moment durant le fonctionnement.

## 9.5 - Mode Arrêt différé

Avec l'appareil en marche, appuyer sur la touche  pour activer et configurer le mode Arrêt différé. Le voyant **TIMER** (minuterie) s'allume sur l'écran avec la valeur *0 H.*

Appuyer une ou plusieurs fois sur la touche  pour configurer le délai souhaité (de 1 à 8 heures), après lequel l'appareil s'éteindra.

Patience environ 5 secondes sans appuyer sur aucune touche. Le délai sera alors configuré et le voyant **TIMER** s'allumera à l'écran.

Après avoir confirmé l'activation de la minuterie, il est possible de changer de mode de fonctionnement à tout moment en appuyant sur la touche . Une fois le délai programmé écoulé, l'appareil passera en mode Stand-by (veille).

Pour annuler un arrêt différé, appuyer sur la touche . L'unité passera en mode Stand-by (veille) ou, en alternative, répéter la procédure de configuration d'arrêt différé en configurant la valeur sur *0 H.*





**Il est possible de configurer l'arrêt différé jusqu'à ce que le symbole des heures clignote. Une fois l'opération terminée, après 5 secondes, la valeur numérique cessera de clignoter et sera automatiquement mémorisée. S'il est souhaité modifier l'heure de l'arrêt différé, il sera nécessaire de répéter l'opération depuis le début.**



**Si la minuterie hebdomadaire est configurée, cette fonction ne pourra pas être modifiée.**

## 9.6 - Fonctionnement du volet

Avec l'appareil en marche, appuyer sur la touche , le volet commencera à osciller. Pour arrêter le volet dans une certaine position pour orienter le flux d'air, appuyer à nouveau sur la touche  une fois le volet est orienté comme souhaité. Appuyer à nouveau sur la touche pour reprendre l'oscillation du volet.











## 9.7 - Mode minuterie hebdomadaire

 **Ce mode ne peut être démarré que lorsque l'appareil est en mode chauffage (il ne peut pas être démarré lorsque l'appareil fonctionne uniquement en tant que ventilateur) ou en mode de température configurée.**

Pour utiliser cette fonction, il est nécessaire de régler tout d'abord le jour et l'heure.

 **Cette opération doit être effectuée lors du premier allumage de l'appareil ou après qu'il ait été débranché.**

Procédez comme suit :

- Démarrer le fonctionnement de l'appareil en mode Chauffage minimum. Sur l'écran de l'appareil, outre le voyant **FAN**, le voyant **LOW** s'allume également.
- Appuyer sur la touche  pour configurer le jour actuel de la semaine. La mention « lundi » s'affiche à l'écran **01**.
- Appuyer sur les touches  et  pour définir le jour actuel (01 = lundi, 02 = mardi, .... 07 = dimanche).  
Appuyer sur la touche  (dans les 10 secondes) pour confirmer et passer au réglage de l'heure.  
La mention **00** s'affiche à l'écran.
- Appuyer sur les touches  et  pour configurer l'heure actuelle (de 0 à 23).  
Appuyer sur la touche  (dans les 10 secondes) pour confirmer et passer au réglage des minutes.  
La mention **00** s'affiche à l'écran.
- Appuyer sur les touches  et  pour configurer les minutes (de 0 à 59).  
Appuyer sur la touche  (dans les 10 secondes) pour confirmer le réglage.

 Si la touche  n'est pas enfoncée dans les 10 secondes, le réglage ne sera pas mémorisé.

 Pour réinitialiser le jour et l'heure, débrancher l'appareil.

f. La mention *P*  s'affiche à l'écran.

 L'appareil dispose de 5 modes prédéfinis et d'un sixième libre (à configurer par l'utilisateur).

Les caractéristiques des modes prédéfinis sont indiquées dans le tableau figurant en bas de la page.

Pour configurer le mode libre, voir le paragraphe 9.7.1.

g. Appuyer sur la touche  une ou plusieurs fois pour sélectionner le mode désiré.

h. Appuyer sur la touche  (dans les 10 secondes) pour confirmer le réglage. Sur l'écran de l'appareil, le voyant **24/7** se met à clignoter pour indiquer que la fonction est activée. L'appareil s'allumera et s'éteindra en fonction du mode configuré.

Mode	Lundi	Mardi	Mercredi	Jeudi	Vendredi	Samedi	Dimanche
P1	8:00÷17:00	8:00÷17:00	8:00÷17:00	8:00÷17:00	8:00÷17:00	8:00÷17:00	8:00÷17:00
P2	18:00÷7:00 <sup>a</sup>	18:00÷7:00 <sup>a</sup>	18:00÷7:00 <sup>a</sup>	18:00÷7:00 <sup>a</sup>	18:00÷7:00 <sup>a</sup>	18:00÷7:00 <sup>a</sup>	18:00÷7:00 <sup>a</sup>
P3	8:00÷17:00	8:00÷17:00	8:00÷17:00	8:00÷17:00	8:00÷17:00	OFF	OFF
P4	18:00÷7:00 <sup>a</sup>	18:00÷7:00 <sup>a</sup>	18:00÷7:00 <sup>a</sup>	18:00÷7:00 <sup>a</sup>	18:00÷7:00 <sup>a</sup>	OFF	OFF
P5	OFF	OFF	OFF	OFF	OFF	00:00÷23:59	00:00÷23:59
P6	Mode libre	Mode libre	Mode libre	Mode libre	Mode libre	Mode libre	Mode libre
Note :	<sup>a</sup> Mode P2 et P4, l'heure d'extinction est le jour suivant						
P6 :	Intervalle de temps configuré 00 à 24h, l'heure d'allumage doit être avant l'heure d'extinction. Dans le cas contraire, le mode NE s'activera PAS.						

### 9.7.1 - Réglage du mode libre « P6 »

- Après avoir sélectionné le mode **P6**, appuyer sur la touche **(OK)** (dans les 10 secondes) pour confirmer.

Le numéro **1** (lundi) clignote à l'écran. Confirmer le jour en appuyant sur la touche **(OK)** dans les 5 secondes. En absence de confirmation, l'écran passe automatiquement au jour suivant **2** (mardi) et ainsi de suite jusqu'à **7** (dimanche).

- Confirmer le jour et configurer l'heure d'allumage désirée en utilisant les touches **(+)** et **(-)** (la mention **00** s'affiche à l'écran). Appuyer sur la touche **(OK)** (dans les 10 secondes) pour confirmer le réglage.
- En utilisant les touches **(+)** et **(-)**, configurer l'heure d'arrêt souhaitée ( la mention **00** s'affiche à l'écran). Appuyer sur la touche **(OK)** (dans les 10 secondes) pour confirmer le réglage.
- Configurer tous les jours de la semaine en procédant de la même manière.

#### Note :

- *Pour chaque jour, il est nécessaire de régler aussi bien l'heure d'activation que de désactivation.*
- *Seule l'heure peut être configurée, pas les minutes.*
- *Après avoir configuré l'heure d'allumage et d'extinction pour les 7 jours de la semaine, l'appareil passera en mode hebdomadaire. Le voyant **24/7** commencera à clignoter sur l'écran.*

#### Configuration rapide

- Avec le voyant **1÷7** clignotant, appuyer sur les touches **(+)** et **(-)** sélectionner le jour **1** (lundi).
- Appuyer sur la touche **(OK)** pour confirmer et appuyer deux fois sur la touche **(OK)** sans configurer l'heure de démarrage et d'extinction (laisser **00**).
- Répéter cette procédure pour les autres jours (du mardi au samedi).
- Lorsque **7** (dimanche) clignote, confirmer en appuyant sur la touche **(OK)**.
- Configurer l'heure d'allumage et confirmer avec la touche **(OK)**.
- Configurer l'heure d'extinction.  
Appuyer sur la touche **(OK)** pour confirmer. L'appareil démarre automatiquement en mode hebdomadaire.



**Une fois le mode configuré, l'appareil le mémorise même si la minuterie est désactivée.**

**La mémoire s'efface uniquement si l'appareil est débranché.**

## 9.7.2 - Extinction de la minuterie hebdomadaire





- Appuyer sept fois sur la touche  pour désactiver la minuterie hebdomadaire.

### Signification des voyants



- Une fois la minuterie hebdomadaire activée, la température de la pièce s'affiche sur l'écran de l'appareil.  
Le voyant °C s'allume et les voyants **24/7** et **LOW** ou **HIGH** commencent à clignoter (en fonction de la différence entre la température configurée et celle ambiante).
- Les fonctions de volets (SWING), de chauffage minimum (LOW), de chauffage maximum (HIGH), de réglage de la température et de fenêtre/porte ouverte peuvent être activées en mode de minuterie hebdomadaire et en fonctionnement normal.
- Le voyant s'allume de façon fixe lorsque la fonction correspondante est activée.

## 9.8 - Suppression des fonctions programmables

### 9.8.1 - Annuler le réglage de la température

- En phase de réglage, appuyer sur la touche  pour procéder à l'annulation.
- Après avoir réglé la température, appuyer tout d'abord sur la touche  puis sur la touche  pour procéder à l'annulation.
- Appuyer sur la touche  pour quitter le mode de réglage de la température.

### 9.8.2 - Annuler le réglage de la minuterie hebdomadaire

- En phase de réglage, appuyer sur la touche  pour procéder à l'annulation.
- Après avoir réglé la minuterie hebdomadaire, appuyer tout d'abord sur la touche  puis sur la touche  pour procéder à l'annulation.

## 9.9 - Fonction fenêtre/porte ouverte

Si activée, la fonction **FENÊTRE/PORTE OUVERTE** permet à l'appareil de détecter une alimentation anormale en air froid dans la pièce.

Dans cette condition, lorsque l'appareil est en mode chauffage et en mode de température configurée (la fonction ne peut pas être activée en mode de fonctionnement Ventilateur), une diminution de la température ambiante de quelques degrés sera détectée et la fonction s'activera.

### Pour activer la fonction :

- a. Avec l'appareil connecté à la tension secteur et en mode Chauffage, appuyer sur la touche **OK** pour activer la fonction : la fonction FENÊTRE/PORTE OUVERTE. Le voyant **FAN** s'allume sur l'écran d'affichage.
- b. Appuyer sur la touche **OK** une deuxième fois pour désactiver la fonction.



**Chaque fois que l'appareil est branché à l'alimentation secteur, la fonction FENÊTRE/PORTE OUVERTE est désactivée.**

Si cette fonction est désactivée, l'appareil fonctionne normalement.

-----  
La détection de la température commence 1 minute après la détection de la fenêtre/porte ouverte. À intervalles de 5 minutes, l'appareil détecte la température de la pièce pour vérifier si la fenêtre/porte a été fermée.

Si durant les vérifications, l'appareil détecte :

- une différence de  $\leq 8^{\circ}\text{C}$  par rapport à la température ambiante, l'appareil continuera à chauffer et la détection de la porte/fenêtre ouverte continuera,
- une différence de  $> 8^{\circ}\text{C}$  par rapport à la température ambiante, l'appareil arrêtera le chauffage et passera en mode veille avec interruption de la détection de la porte/fenêtre ouverte.

### **Note :**

- Lorsque l'appareil arrête de chauffer, l'alarme et le ventilateur continuent de fonctionner pendant 30 secondes, puis passent en mode veille. Le voyant **TEMP** et la mention **OF** clignotent sur l'écran de l'appareil.
  - Appuyer sur la touche **OK** pour redémarrer l'appareil avant qu'il ne s'éteigne.
  - Après le redémarrage, la fonction de détection de fenêtre/porte ouverte recommence selon le même processus que celui décrit ci-dessus.
  - Appuyer sur la touche **Power** pour éteindre l'appareil. L'écran affichera à nouveau la température ambiante et le voyant  $^{\circ}\text{C}$  s'allumera (appareil en veille).

## 9.10 - Protection contre la surchauffe

L'appareil est équipé d'un système de protection contre la surchauffe permettant de l'éteindre en cas de surchauffe.

Dans ce cas :

- a. éteindre l'appareil,
- b. éliminer la cause de la surchauffe (grille d'admission d'air bouchée, obstacles en entrée ou en sortie de l'air, etc.),
- c. laisser l'appareil refroidir pendant 15/20 minutes,
- d. Redémarrer l'appareil.

Si le problème persiste, éteindre l'appareil, débrancher la fiche de la prise secteur et contacter le revendeur ou le service d'assistance technique.

## 10 - NETTOYAGE



**Avant d'effectuer toute opération de nettoyage ou d'entretien, débrancher la fiche de l'alimentation secteur et attendre que les parties chaudes refroidissent.**

Utiliser un chiffon sec pour nettoyer l'appareil et la télécommande.

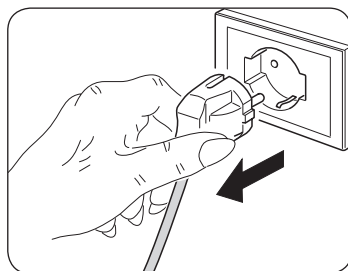

Si l'appareil est très sale, utiliser un chiffon imbibé d'eau chaude (max 50°C) et un détergent doux pour nettoyer les parties externes (figure L). Puis les sécher avec un chiffon sec.



**S'assurer que l'appareil soit complètement sec avant de rebrancher la fiche à l'alimentation secteur.**



**N'utilisez pas de chiffon traité chimiquement ou antistatique pour nettoyer l'appareil.**

**N'utilisez pas d'essence, de solvant, de pâte à polir ou de solvants similaires. Ces produits peuvent entraîner la rupture ou la déformation de la surface en plastique.**



**Ne pas utiliser d'huiles, de produits chimiques ou de produits abrasifs pour nettoyer l'appareil.**



**Ne pas laver ni immerger l'appareil dans l'eau.**

Utiliser un aspirateur pour éliminer la poussière des grilles d'entrée/sortie d'air.



**En cas de dysfonctionnement de l'appareil, ne pas essayer de le démonter mais contacter le revendeur ou le service d'assistance technique.**

## 10.1 - Conservation de l'appareil

Si l'appareil ne doit pas être utilisé pendant une période particulièrement longue ou si des travaux susceptibles de provoquer beaucoup de poussière sont prévus, il est recommandé de retirer l'appareil du mur et de le ranger dans son emballage d'origine (sans les piles). Ranger l'appareil dans un endroit frais à l'abri de l'humidité.

## 11 - DONNÉES TECHNIQUES

Consulter la plaque signalétique appliquée sur le produit (figures A et M) concernant les données techniques ci-dessous :

- Tension d'alimentation
- Puissance absorbée
- Classe d'isolation
- Poids de l'appareil

### 11.1 - Conformité

Ce produit est doté de la marque CE, qui indique le respect des normes 2014/35/EU (basse tension) et 2014/30/EU (compatibilité électromagnétique).

Tableau - Exigences en matière d'information pour les climatiseurs (voir page X-3)

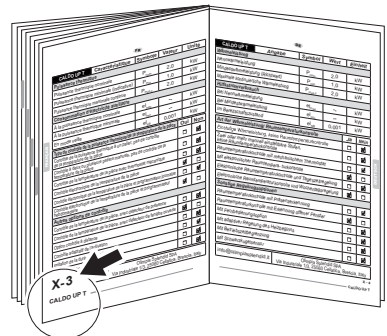

## ILLUSTRATIONEN

Die Illustrationen sind auf der zweiten Seite und auf der vorletzten Seite des Handbuchs zusammengefasst.



## ALLGEMEINES INHALTSVERZEICHNIS

Das allgemeine Inhaltsverzeichnis des Handbuchs finden Sie auf Seite "DE-4"



# 1 - ALLGEMEINE INFORMATIONEN

Wir bedanken uns dafür, dass Sie einem Gerät aus unserer Produktion den Vorzug gegeben haben.

Vertrauliches Dokument in Übereinstimmung mit dem Gesetz. Die Wiedergabe oder Übermittlung an Dritte ohne ausdrückliche Genehmigung des Herstellers ist verboten. Die Geräte können Änderungen erfahren und deshalb andere Bestandteile aufweisen als auf den Abbildungen dargestellt, ohne dass dadurch der Inhalt dieser Anleitung berührt wird.



**Bevor Sie mit einer Tätigkeit beginnen (Installation, Instandhaltung, Gebrauch), lesen Sie aufmerksam das vorliegende Benutzerhandbuch und halten Sie sich strengstens an die in den einzelnen Kapiteln dargelegten Anweisungen. Bewahren Sie diese Broschüre zum Nachlesen bei allen späteren Fragen auf. Stellen Sie nach der Entfernung der Verpackung die Unversehrtheit des Geräts sicher. Die Verpackungsbestandteile sind von Kindern fernzuhalten, da sie potentielle Gefahrenquellen darstellen.**



**DIE HERSTELLERFIRMA ÜBERNIMMT KEINERLEI VERANTWORTUNG FÜR SCHÄDEN AN PERSONEN ODER GEGENSTÄNDEN AUFGRUND DER NICHT-BEACHTUNG DER IN DIESER BROSCHÜRE ENTHALTENEN VORSCHRIFTEN. Die Herstellerfirma behält sich das Recht auf jederzeitige Änderungen an ihren Modellen vor. Die in diesem Handbuch beschriebenen grundlegenden Eigenschaften bleiben davon unberührt.**



**Während der Montage und bei jedem Wartungseingriff ist es notwendig, die in diesem Handbuch und auf den Etiketten im Innern der Geräte angegebenen Vorsichtsmaßnahmen einzuhalten sowie alle nach allgemeiner Erkenntnis naheliegenden sowie aufgrund am Installationsort geltender Bestimmungen vorgegebenen Schutzvorkehrungen zu treffen.**

## 2 - BILDSYMBOLLE

Die im folgenden Kapitel aufgeführten Bildsymbole liefern schnell und eindeutig Informationen zum korrekten und sicheren Gebrauch des Gerätes.

### 2.1 - Bildsymbole



#### **Kundendienst**

Kennzeichnet Situationen, in denen der interne KUNDENDIENST der Firma zu benachrichtigen ist: **KUNDENDIENST**



#### **Inhaltsverzeichnis**

Die Paragraphen, denen dieses Symbol vorausgeht, enthalten sehr wichtige Informationen und Vorschriften, insbesondere bezüglich der Sicherheit.

Die Nichtbeachtung dieser Informationen und Vorschriften kann dazu führen, dass:

- die Unversehrtheit des Personals an den Geräten gefährdet ist
- die vertragliche Garantie verfällt
- die Herstellerfirma jede Verantwortung ablehnt.



#### **Erhobene Hand**

Kennzeichnet Handlungen, die absolut verboten sind.



#### **GEFÄHRLICHE ELEKTRISCHE SPANNUNG**

Zeigt dem betreffenden Personal an, dass bei der beschriebenen Tätigkeit die Gefahr eines elektrischen Schlags besteht, wenn diese nicht unter Beachtung der Sicherheitsvorschriften durchgeführt wird.



#### **ALLGEMEINE GEFAHR**

Weist das betroffene Personal darauf hin, dass der beschriebene Vorgang das Risiko für körperliche Schäden (Verletzungsgefahr) birgt, wenn er entgegen der Sicherheitsvorschriften ausgeführt wird.



## **GEFAHR DURCH STARKE HITZE**

Weist das betroffene Personal darauf hin, dass der beschriebene Vorgang das Risiko für Verbrennungen an heißen Komponenten birgt, wenn er entgegen der Sicherheitsvorschriften ausgeführt wird.



## **NICHT BEDECKEN**

Weist das betroffene Personal darauf hin, dass es verboten ist, das Gerät wegen Überhitzungsgefahr zu bedecken.



## **ACHTUNG**

- Weist darauf hin, dass dieses Dokument vor der Installation und/oder vor dem Gebrauch des Geräts aufmerksam gelesen werden muss.
- Zeigt an, dass das Assistenzpersonal beim Umgang des Geräts auf die Anweisungen im Installationshandbuch zu achten hat.



## **ACHTUNG**

- Weist auf mögliche Zusatzinformationen in den beiliegenden Handbüchern hin.
- Zeigt an, dass im Gebrauchs- oder Installationshandbuch weiterer Informationen verfügbar sind.



## **ACHTUNG**

Zeigt an, dass das Assistenzpersonal beim Umgang des Geräts auf die Anweisungen im Installationshandbuch zu achten hat.



## **ENTSORGUNG**

Dieses Symbol auf dem Produkt oder seiner Verpackung weist darauf hin, dass dieses Produkt nicht als normaler Haushaltsabfall zu behandeln ist, sondern an einem Sammelpunkt für das Recycling von elektrischen und elektronischen Geräten abgegeben werden muss.

Durch Ihren Beitrag zum korrekten Entsorgen dieses Produktes schützen Sie die Umwelt und die Gesundheit Ihrer Mitmenschen. Umwelt und Gesundheit werden durch falsches Entsorgen gefährdet.

Weitere Informationen über das Recycling dieses Produktes erhalten Sie von Ihrem Rathaus, Ihrer Müllabfuhr oder dem Geschäft, in dem Sie das Produkt gekauft haben.

Diese Vorschrift ist nur gültig für Mitgliedstaaten der EU.

## 3 - INHALTSVERZEICHNIS

1 - ALLGEMEINE INFORMATIONEN.....	1
2 - BILDSYMBOLS.....	2
3 - INHALTSVERZEICHNIS.....	4
4 - ALLGEMEINE HINWEISE.....	4
5 - BESCHREIBUNG DES GERÄTS.....	9
6 - MONTAGE DES GERÄTS.....	10
7 - BESCHREIBUNG DER FERNBEDIENUNG.....	12
8 - BEDIENTASTEN UND DISPLAY.....	14
9 - BETRIEB.....	16
10 - REINIGUNG.....	23
11 - TECHNISCHE DATEN.....	24

## 4 - ALLGEMEINE HINWEISE

BEI VERWENDUNG ELEKTRISCHER GERÄTE IST ES STETS ERFORDERLICH, DIE GRUNDLEGENDEN SICHERHEITSVORKEHRUNGEN ZU BEACHTEN, UM GEFAHREN FÜR PERSONEN DURCH BRAND, ELEKTRISCHEN STROMSCHLAG UND UNFÄLLE ZU REDUZIEREN, IM EINZELNEN:



Dieses Produkt ist ausschließlich den in diesem Handbuch angegebenen Spezifikationen gemäß zu verwenden. Eine von den Spezifikationen abweichende Verwendung könnte zu schweren Unfällen führen.



Laut Gesetz ist dies ein vertrauliches Dokument, daher gilt das Verbot der Vervielfältigung oder Übermittlung an Dritte ohne ausdrückliche Genehmigung der Firma OLIMPIA SPLENDID.

- **ACHTUNG:** Dies ist ein elektrisches Gerät und entsprechend vorsichtig zu bedienen.
- **ACHTUNG:** Zur Vermeidung der Gefahr schwerer Verbrennungen halten Sie das Produkt fern von Kindern und Haustieren.
- **ACHTUNG:** Kindern ist das Spielen mit jeglicher Produktverpackung, wie zum Beispiel Kunststoffsäcken, zu untersagen.



**Der Ausbau, die Reparatur oder die Umstellung durch eine unbefugte Person könnte schwere Schäden herbeiführen und bewirkt den Verfall der Herstellergarantie.**



**Vor dem Anschließen des Geräts muss überprüft werden, ob die Angaben auf dem Typenschild mit den Daten des Stromnetzes übereinstimmen. Die Platte (W) befindet sich auf der Geräterückseite (Abb. A).**



**Installieren Sie das Gerät nach den Anweisungen des Herstellers. Eine fehlerhafte Installation kann Schäden an Personen, Tieren oder Gegenständen verursachen, für die der Hersteller nicht haftbar gemacht werden kann.**

- Das Gerät darf ausschließlich in horizontaler Stellung betrieben werden.
- Positionieren Sie das Gerät so, dass der Luftstrom im Eingang und im Ausgang auf keine Hindernisse trifft.



**Wenn das Stromkabel beschädigt ist, muss dieses zur Vermeidung von Gefahren vom Hersteller oder von dessen Technischem Kundendienst beziehungsweise durch gleichermaßen qualifiziertes Personal ersetzt werden. Bei der Installation ist sicherzustellen, dass Schalter und andere Bedienelemente nicht vom Benutzer des Bads oder der Dusche erreichbar sind.**

- Sie keine Verlängerungskabel verwenden.
- Der Abstand zwischen dem Gerät und anderen Gegenständen muss mindestens 1,5 Meter betragen.
- Das Gerät darf nicht in der Nähe von Wärmequellen aufgestellt werden.
- Das Gerät darf nicht in Bereichen betrieben werden, in denen Benzin, Lacke oder andere entflammbar Flüssigkeiten gelagert sind.
- Verwenden Sie das Gerät nicht zum Trocknen von Kleidern.



**Passen Sie auf, dass keine Fremdkörper in die Ausblas- oder Ansaugöffnungen gelangen, da die Gefahr von elektrischen Schlägen, Feuer und Beschädigungen am Gerät besteht.**



- Dieses Gerät ist für den Hausgebrauch  nicht für gewerblichen oder industriellen Gebrauch ausgelegt.



**Verwenden Sie das Gerät nur unter Befolgung der Anweisungen in dieser Betriebsanleitung. Der Hersteller rät von jedem anderen Gebrauch ab, da dies elektrische Schläge, Feuer oder Verletzungen verursachen könnte.**



- Die häufigsten Ursachen für Überhitzung sind Staub- und Flaumablagerungen im Gerät. Diese Verschmutzungen müssen regelmäßig mit einem Staubsauger aus den Lüftungsöffnungen und Gittern abgesaugt werden, dazu den Netzstecker des Geräts ziehen.



**Das Gerät nicht mit kratzenden Reinigungsmitteln reinigen. Dazu verwenden Sie einen mit einer warmen Reinigungslösung befeuchteten (nicht nassen) Lappen. Bei Reinigungsarbeiten immer den Netzstecker ziehen.**

- Das Gerät darf nicht an das Stromnetz angeschlossen werden, bevor es vollständig zusammengebaut und eingestellt ist.



**Während des Betriebs erwärmt sich das Gerät leicht. Die Oberflächen nicht von bloßer Hand berühren, um Verbrennungen zu vermeiden.**

- Den Netzstecker nie ziehen, bevor das Gerät ausgeschaltet ist.
- Das Kabel darf warme Oberflächen während des Betriebs nicht berühren.
- Das Kabel darf nicht aufgerollt, aufgewickelt oder um das Gerät herum gewickelt werden, da dies die Isolation schwächen und beschädigen könnte.
- Betreiben Sie das Gerät nicht im Freien oder auf nassen Flächen. Vermeiden Sie, dass Flüssigkeiten auf das Gerät gelangen. Setzen Sie das Gerät keinen Witterungseinflüssen (Sonne, Regen usw.) aus.
- Schließen Sie das Gerät nicht an Programmiervorrichtungen, Timer oder andere Vorrichtungen an, die dieses automatisch einschalten. Es besteht Feuergefahr, falls es abgedeckt oder nicht richtig positioniert sein sollte.
- Betreiben Sie das Gerät nicht in der Nähe von Vorhängen, da diese in die Ansaugöffnungen gelangen könnten.
- Es ist verboten, das Verpackungsmaterial für Kinder zugänglich zu verlassen, da dieses eine mögliche Gefahrenquelle darstellt.
- Kindern ab 8 Jahren sowie Personen mit körperlichen, sensorischen oder mentalen Beeinträchtigungen beziehungsweise Personen ohne entsprechende Erfahrung oder Kenntnisse darf die Benutzung des Geräts erlaubt werden unter der Bedingung, dass die Kinder sowie die genannten Personen beaufsichtigt beziehungsweise in die für die Verwendung des Geräts geltenden Sicherheitsvorkehrungen eingewiesen wurden und die mit dem Gerät verbundenen Gefahren verstanden haben.
- Kinder dürfen nicht mit dem Gerät spielen.
- Die dem Benutzer obliegenden Reinigungs- und Pflegearbeiten dürfen nicht von unbeaufsichtigten Kindern durchgeführt werden.
- Die Verwendung des Heizgerätes in der Nähe von Badewannen, Duschen oder Schwimmbädern ist strengstens verboten.



**ACHTUNG:** Bedecken Sie das Gerät nicht, um Überhitzung zu vermeiden.



- Das gesamte Transport- und Installationspersonal der Maschine muss mit den vorliegenden Anweisungen vertraut sein.
- **DIE HERSTELLERFIRMA ÜBERNIMMT KEINERLEI VERANTWORTUNG FÜR SCHÄDEN AN PERSONEN ODER SACHEN, DIE DURCH NICHT-BEACHTUNG DER IM VORLIEGENDEN BENUTZERHANDBUCH ENTHALTENEN SICHERHEITSVORSCHRIFTEN ENTSTEHEN.**
- Während der Montage und bei sämtlichen Instandhaltungstätigkeiten müssen die Vorsichtsmaßnahmen eingehalten werden, die in diesem Benutzerhandbuch und auf den Schildern im Innern der Geräte angeführt sind; außerdem müssen sämtliche Vorsichtsmaßnahmen ergriffen werden, die der gesunde Menschenverstand gebietet und die durch die am Installationsort geltenden Sicherheitsbestimmungen vorgeschrieben sind.
- Bei der Auswechslung von Einzelteilen bitte ausschließlich original OLIMPIA SPLENDID-Ersatzteile verwenden.



Bei längerem Nichtgebrauch des Geräts oder wenn sich im klimatisierten Raum niemand aufhält, wird zur Vermeidung etwaiger Unfälle empfohlen, die Stromversorgung zu trennen. Ziehen Sie nicht am Stromkabel oder am Gerät selbst, um den Stecker aus der Steckdose zu ziehen.



Zur Reinigung des Geräts weder flüssige oder korrosive Reiniger verwenden; kein Wasser oder andere Flüssigkeiten auf das Gerät spritzen, da diese die Kunststoffkomponenten beschädigen oder gar Stromschläge verursachen können.



Das Gerät und die Fernbedienung vor Nässe schützen. Es können Kurzschlüsse oder Brände entstehen.



Bei Funktionsstörungen (z.B.: ungewöhnliche Geräusche, unangenehmer Geruch, Rauch, ungewöhnlicher Überhitzung, elektrische Dispersion, usw.) muss die Stromversorgung umgehend getrennt werden. Wenden Sie sich an den örtlichen Händler.



Stecken oder ziehen Sie den Netzstecker nicht während des Betriebs. Brand- oder Stromschlaggefahr.



Berühren Sie (falls in Betrieb) das Produkt nicht mit feuchten Händen. Brand- oder Stromschlaggefahr.



Den Lufteintritt und Austritt nicht blockieren; Gefahr von Produktschäden.



Führen Sie nicht die Hände oder Gegenstände in den Lufteinlass oder -auslass, während das Gerät in Betrieb ist.



Bei Gasaustritt aus anderen Geräten den Raum vor dem Einschalten des Klimageräts zunächst gut lüften.

- Nach dem Auspacken kontrollieren Sie, ob das Gerät in einwandfreiem Zustand und ohne sichtbare Beschädigungen durch den Transport ist. Im Zweifelsfalle benutzen Sie das Gerät nicht und wenden sich an ein autorisiertes Kundendienstcenter.



Dieser Heizofen ist nicht mit einer Vorrichtung für die Steuerung der Raumtemperatur versehen. Denselben nicht in kleinen Räumen und mit darin befindlichen Personen einsetzen, die nicht in der Lage sind, diese aus eigenen Stücken zu verlassen, es sei denn, diese werden ständig überwacht.

#### 4.1 - Bestimmungs-gemäße Verwendung

- Das Apparat darf ausschließlich zur Erzeugung von Warm- Luft verwendet werden, damit in den Räumlichkeiten eine angenehme Temperatur geschaffen wird.
- Jeder Gebrauch des Apparat, der über die beschriebene Verwendung hinausgeht, gilt als nicht zulässig und enthebt die Fa. OLIMPIA SPLENDID von jeder Verantwortung.
- Die Funktionen des Geräts NUR mit der mitgelieferten Fernbedienung steuern.
- Das Gerät ist mit einer besonderen Funktion ausgestattet, die vom Benutzer aktiviert werden kann und die es ermöglicht, das eventuelle Öffnen eines Fensters festzustellen und den Betrieb im Frostschutzmodus zu erzwingen, um Energieverschwendung zu vermeiden.

#### 4.2 - Nicht vorgesehener und potenziell gefährlicher Gebrauch

- Das Gerät MUSS gemäß den nachstehenden Beschreibungen und unter Beachtung aller auf den vorhergehenden Seiten beschriebenen Warnhinweise installiert werden.
- In der Nähe des Klimageräts ist der Gebrauch von Gas, Benzin oder anderen brennbaren Flüssigkeiten VERBOTEN.

# 5 - BESCHREIBUNG DES GERÄTS

## 5.1 – Identifikation der Hauptbestandteile und der mitgelieferten Komponenten

Die Verpackung des Geräts besteht aus einem Karton.

1. Geräts
2. Luftauslassrost
3. Luftauslassklappe
4. Display
5. Lufteinlassgitter
6. Schalter 0/I (OFF/ON)
7. Versorgungskabel
8. Gebrauchsanweisung
9. Fernbedienung
10. Dübel und Schrauben zur Wandbefestigung des Geräts (3)
11. Batterien für Fernbedienung (3V - Typ CR2025)
12. Taste **START/STOP** Handbetrieb

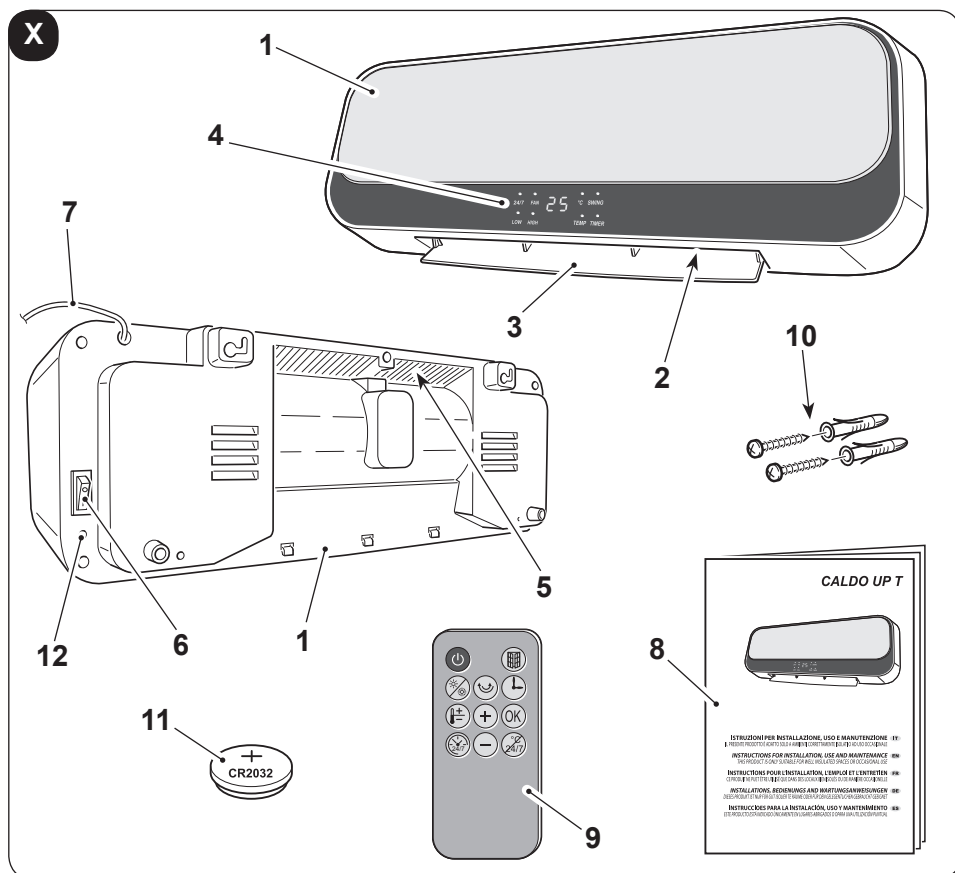

# 6 - MONTAGE DES GERÄTS

## 6.1 - Wandmontage

Nach dem Entfernen der Verpackung das Gerät auf Unversehrtheit prüfen. Im Zweifelsfall das Gerät nicht benutzen und Fachpersonal zurate ziehen.

Das Gerät muss an einer Wand aus Mauerwerk oder hitzebeständigem Material (nicht aus Holz oder Kunststoff, der leicht Überhitzung ausgesetzt ist), montiert werden.

Für die richtige Montage wie folgt vorgehen:



**Das Gerät muss folgendermaßen montiert werden:**

- **Es muss verhindert werden, dass eine Person, die sich in der Badewanne oder in der Dusche befindet, den EIN/AUS-Schalter und die Tasten berühren kann.**
- **mindestens 300 mm Abstand zu den Wände**
- **mindestens 1000 mm Abstand zu entflammaren Materialien (Vorhänge, Textilien usw...)**



**Das Gerät NICHT unterhalb von Stromsteckdosen montieren.**

**Eine Steckdose in der Nähe des Geräts vorsehen und sicherstellen, dass sie im Hinblick auf die Länge des Speisekabels nicht zu weit entfernt ist (Abbildung C).**

- a. Den Bereich feststellen, in dem das Gerät montiert werden soll.
- b. Zwei 6 mm große Löcher in einem Abstand von 315mm bohren (Abbildung D).



**Die Löcher müssen mindestens 2000 mm vom Fußboden und 350 mm von der Decke entfernt sein (Abbildung D).**



**Beim Bohren in der Wand kontrollieren, dass keine elektrischen Leitungen oder Wasserrohre vorhanden sind.**

- c. Die Dübel in die gebohrten Löcher einsetzen und danach die mitgelieferten Schrauben anziehen.
- d. **Die Schrauben nicht** vollständig anziehen, sondern in einem Abstand von ca. 10 mm zur Wand halten (Abbildung E).



**Sicherstellen, dass die Schrauben fest in der Wand sitzen.**

- e. Die an der Rückseite des Geräts vorhandenen Sitze (X) auf die Schrauben setzen und das Gerät gegen die Wand drücken (Abbildung F - Schritt 1).
- f. Das Gerät ca. 10 mm nach links drücken (Abbildung F - Schritt 2), danach ca. 8÷10 mm nach unten drücken (Abbildung F - Schritt 3).
- g. Zuletzt kontrollieren, ob das Gerät stabil und fest an der Wand verankert ist.

## 6.2 - Stromanschluss



- **Bevor der Stecker des Geräts in die Netzsteckdose gesteckt wird, ist sicherzustellen, dass die auf dem Typenschild angegebenen Spannungswerte denen des Stromnetzes entsprechen und dass die Steckdose wirksam geerdet ist.**
  - **Sollte die Steckdose nicht mit dem Stecker des Geräts kompatibel sein, die Steckdose von Fachpersonal auswechseln und durch eine geeignete ersetzen lassen. Dabei ist zu kontrollieren, ob der Kabelquerschnitt der Steckdose für die Leistungsaufnahme des Geräts geeignet ist. Im Allgemeinen wird davon abgeraten, Adapter und/oder Verlängerungskabel zu verwenden. Falls ihre Verwendung unerlässlich sein sollte, müssen sie den geltenden Sicherheitsvorschriften entsprechen und ihre Strombelastbarkeit (A) darf nicht unter der maximalen Stromstärke des Geräts liegen.**
  - **Die Steckdose muss leicht zugänglich sein, damit sich der Stecker im Notfall leicht ziehen lässt.**
- a. Den Stecker in die Steckdose stecken.
  - b. Den Schalter auf „I“ (ON) drücken (6); das Gerät ist nun betriebsbereit.



**Dieses Produkt ist mit einer Klappe ausgestattet, die sich beim Einschalten des Produkts automatisch öffnet und beim Abschalten automatisch schließt.**

**- Bewegen Sie die Klappe nicht mit den Händen. -**

**Das Gerät könnte beschädigt oder verformt werden. Beim versehentlichen Öffnen der Klappe mit den Händen wird diese teilweise oder vollständig geschlossen.**

# 7 - BESCHREIBUNG DER FERNBEDIENUNG

## 7.1 - Benutzung der fernbedienung

Mit der mit dem Klimagerät mitgelieferten Fernbedienung können Sie das Gerät bequem bedienen.

Gehen Sie bitte sehr sorgfältig mit der Fernbedienung um, insbesondere:

- sollte sie nicht nass gemacht werden (nicht mit Wasser reinigen oder in den Regen legen).
- darf sie nicht fallen gelassen werden oder heftige Stöße erleiden.
- darf sie nicht direkter Sonneneinstrahlung ausgesetzt werden.



**Die Fernbedienung arbeitet mit Infrarot-Technologie.**

- Während der Benutzung dürfen zwischen Fernbedienung und Gerät keine Hindernisse vorhanden sein.
  - Werden in der Nähe des Klimagerätes auch andere Geräte mit Fernbedienung benutzt (TV, Stereoanlagen usw.), kann es zu Interferenzen kommen.
  - Elektronische Lampen und Leuchtstofflampen können die Übertragung von der Fernbedienung zum Klimagerät stören.
  - Wird die Fernbedienung längere Zeit nicht benutzt, sind die Batterien herauszunehmen.
- In der Fernbedienung die Batterie-Trennlasche entfernen, sodass die Fernbedienung mit Strom betriebsbereit wird.

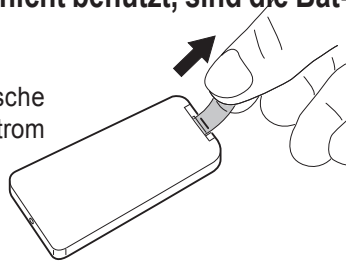

## 7.2 - Die Fernbedienung wird ohne Batterien geliefert

Die Fernbedienung verwendet eine 3V-Knopfbatterie (Typ CR2025).

Die Batterie muss ersetzt werden, wenn sich die Einstellungen des Geräts bei einem Druck auf die Tasten der Fernbedienung nicht mehr ändern.

- Wird die Fernbedienung für ein paar Wochen oder länger nicht benutzt, nehmen Sie die Batterie heraus.

**Etwaige Leckagen der Batterie können die Fernbedienung beschädigen.**

- Bei normalem Gebrauch beträgt die durchschnittliche Lebensdauer der Batterie ca. sechs Monate.  
Die Batterie ersetzen, wenn der Piepton bei der Bedienung des Geräts nicht mehr zu hören ist.



**Es sind immer neue Batterien zu verwenden, und beide Batterien sind gleichzeitig auszutauschen.**

**Die Verwendung alter Batterien oder Batterien verschiedenen Typs können die Funktionsweise der Fernbedienung beeinträchtigen.**



- **Wenn die Batterie entladen ist, muss sie ersetzt und an einer dafür vorgesehenen Sammelstelle oder gemäß den örtlichen Vorschriften entsorgt werden.**
- **Die Batterien nicht aufladen oder auseinander nehmen. Die Batterien nicht ins Feuer werfen. Sie können Feuer fangen oder explodieren.**
- **Tropft die Batterieflüssigkeit auf Haut oder Kleidung muss sie mit sauberem Wasser gründlich abgewaschen werden. Die Fernbedienung nicht mit Batterien benutzen, an denen bereits Leckagen aufgetreten sind. Die in den Batterien enthaltenen Chemikalien können Verbrennungen oder andere Gesundheitsrisiken hervorrufen.**

Austausch der Batterie (Abbildung G):

- a. Auf die Lasche an der Seite drücken und den Batteriehalter aus dem Gehäuse der Fernbedienung herausziehen.
- b. Die Batterie mit dem „+“-Symbol nach oben in die Halterung einlegen.
- c. Den Batteriehalter richtig in das Batteriefach einsetzen und ihn ganz hineinschieben.

## 7.3 - Position der Fernbedienung

- Die Fernbedienung in einer Position halten, aus der das Signal den Empfänger des Innengeräts erreicht (max. Abstand ca. 8 Meter - bei vollen Batterien) (Abbildung H). Durch Hindernisse (Möbel, Vorhänge, Wände, usw.) zwischen der Fernbedienung und dem Gerät wird die Reichweite der Fernbedienung reduziert.

## 8 - BEDIENTASTEN UND DISPLAY

### 8.1 - Display

Die LEDs auf dem Display zeigen den Status des Geräts an.  
Die Bedeutung der LEDs ist wie folgt:

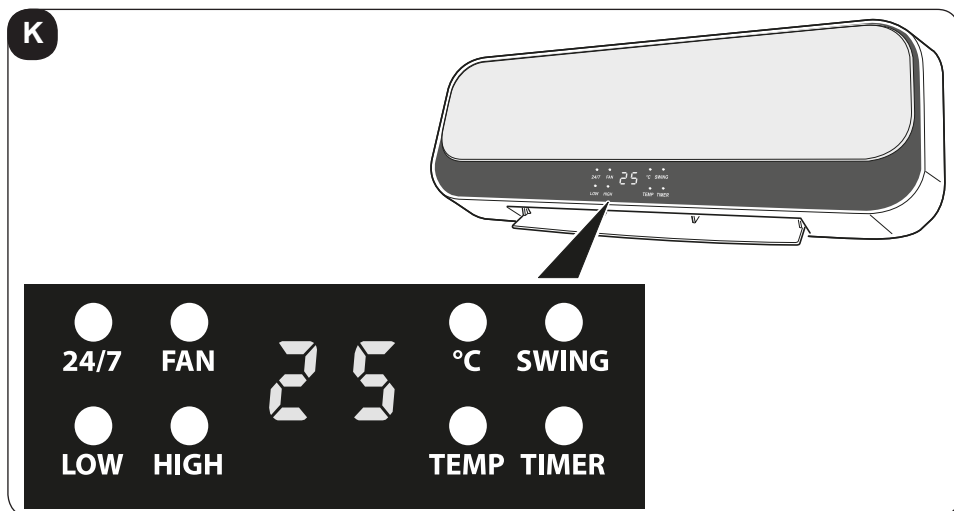

- 24/7** Wochentimer eingestellt
- FAN** - LED leuchtet konstant: Modus nur Ventilator aktiv  
- LED blinkt: rückwärts zählen während Abschaltzeit
- LOW** Modus minimale Leistung aktiv
- HIGH** Modus maximale Leistung aktiv
- °C** LED Temperatur - Gerät eingeschaltet
- SWING** Funktion Luftleitlamelle aktiv
- TEMP** - LED leuchtet konstant, Temperaturanzeige blinkt;  
• Temperatureinstellung per Fernbedienung  
LED blinkt:  
• Funktion Fenster/Tür offen aktiv
- TIMER** Timer-Modus aktiv
- 25** - Leuchtet konstant: Anzeige der Raumtemperatur  
- Blinkt: Temperatureinstellung per Fernbedienung













## 8.2 – Funktionstasten Fernbedienung

Die mitgelieferte Fernbedienung erleichtert die Einstellungen und die Funktionen des Geräts.

Bei jedem Drücken einer Taste der Fernbedienung gibt das Gerät einen Piepton aus, um den Empfang des Signals zu bestätigen.

Zur Verwendung des Geräts zuerst auf den Schalter auf der rechten Geräteseite „I“ (ON) drücken (Position 6 - Abbildung X).



-  **Taste ON/OFF**  
Auf die Taste drücken, um das Gerät einzuschalten; die LED FAN leuchtet, das Gerät startet im FAN-Modus und die Luftleitlamelle öffnet sich.  
Erneut drücken, um das Gerät auszuschalten.
-  **Taste Auswahl Betriebsmodus**  
Die Taste drücken, um die gewünschte Betriebsart einzustellen.  
**Ventilator (FAN) > Minimale Leistung (LOW) > Maximale Leistung (HIGH)**
-  **Taste Luftleitlamelle (SWING)**  
Die Taste drücken, um die Luftrichtung zu regeln.
-  **Taste Ausschaltverzögerung**  
Die Taste drücken, um die Ausschaltverzögerungszeit des Gerätes zu bestätigen/ löschen.
-  **Taste ECO-Modus (Temperatureinstellung)**  
Die Taste drücken, um die gewünschte Temperatur einzustellen. Nachdem Drücken die Temperatur mit den Tasten  und  einstellen (Bereich: 18 °C÷45 °C).
-  **Taste OK**  
Die Taste drücken, um die Einstellungen zu bestätigen.
-  **Taste Einstellung des Wochenbetriebs**
-  **Taste Löschen der Wocheneinstellung**
-  **Taste Aktivierung/Deaktivierung der Funktion Fenster/Tür offen**
-   **Taste Erhöhung/Verringerung der Einstellungswerte**

## 9 - BETRIEB



### 9.1 - Ventilator-Modus

In diesem Modus hat das Gerät keinen Einfluss auf die Temperatur oder Luftfeuchtigkeit der Raumluft.

Durch Drücken der Taste ON/OFF (🔌) wird das Gerät in diesem Modus gestartet. Auf dem Display des Geräts leuchtet die LED **FAN** auf.

### 9.2 - Modus Heizung mit minimaler Leistung

Mit im Ventilator-Modus eingeschaltetem Gerät auf die Taste (🌡️) drücken, um die minimale Heizleistung zu aktivieren. Auf dem Display des Geräts leuchtet außer der LED **FAN** auch die LED **LOW**.

### 9.3 - Modus Heizung mit maximaler Leistung

Mit im Modus minimale Leistung eingeschaltetem Gerät auf die Taste (🌡️) drücken, um die maximale Heizleistung zu aktivieren. Auf dem Display des Geräts leuchtet außer der LED **FAN** auch die LED **HIGH** und die LED **LOW**) erlischt.

DEUTSCH



**Dieser Modus kann auch durch Drücken der START/STOP-Taste auf der Rückseite des Gerätes aktiviert werden (Pos. 12 - Abbildung X). Durch erneutes Drücken der START/STOP-Taste wechselt das Gerät in den STANDBY-Modus (und schaltet sich wie im folgenden Abschnitt beschrieben aus).**



**Wenn einer der Heizmodi durch Drücken der ON/OFF-Taste (🔌) zum Ausschalten des Gerätes aktiviert wurde, beginnt die LED **FAN** zu blinken und die Anzeige beginnt für 30 Sekunden rückwärts zu zählen. Danach schaltet sich das Gerät aus (ebenso die LED **FAN**).**

### 9.4 - ECO-Modus(Temperatureinstellung)

Bei eingeschaltetem Gerät wird die Raumtemperatur auf dem Display angezeigt.

Wenn das Gerät in Betrieb ist, blinkt nach dem Drücken der Taste (🌡️) der Temperaturwert und die eingestellte Temperatur wird angezeigt.

Innerhalb von 5 Sekunden auf die Tasten (+) und (-) drücken, um die gewünschte Temperatur einzustellen (Bereich: 18 °C+45 °C - Einstellschritte 1 °C). Um die Einstellung zu bestätigen, die Taste (OK) drücken oder 5 Sekunden warten; das Display zeigt wieder die Raumtemperatur an.

Ist die eingestellte Temperatur etwas höher als die Raumtemperatur (+1÷2 °C), wird automatisch die Heizfunktion bei minimaler Leistung aktiviert (LED **FAN** und **LOW** leuchten).

Ist die eingestellte Temperatur wesentlich höher als die Raumtemperatur (>3 °C), wird automatisch die Heizfunktion bei maximaler Leistung aktiviert (LED **FAN** und **HIGH** leuchten).

Ist die eingestellte Temperatur niedriger als die Raumtemperatur, wird automatisch die Lüftungsfunktion aktiviert (LED **FAN** leuchtet).

Die eingestellte Temperatur kann während des Betriebs jederzeit geändert werden.

## 9.5 - Modus Ausschaltverzögerung

Bei eingeschaltetem Gerät auf die Taste  zum Aktivieren und Einstellen der Ausschaltverzögerung drücken; die LED **TIMER** leuchtet auf dem Display des Geräts und der Wert wird angezeigt **0 H**.

Einmal oder mehrmals auf die Taste  drücken, um die gewünschte Verzögerungszeit (1 bis 8 Stunden) einzustellen, nach der sich das Gerät ausschaltet.

Ca. 5 Sekunden warten, ohne eine Taste zu drücken, die Verzögerung wird eingestellt und auf dem Display leuchtet die LED **TIMER**.

Nach Bestätigung der Aktivierung des Timers kann die Betriebsart jederzeit durch Drücken der Taste  geändert werden. Nach Ablauf der eingestellten Zeit geht das Gerät in den Standby-Modus.

Um die verzögerte Abschaltung rückgängig zu machen, die Taste  drücken; das Gerät wechselt in den Standby-Modus oder alternativ dazu den einstellen Vorgang wiederholen und den Wert **0 H** einstellen.





**Die gewünschte Verzögerungszeit kann eingestellt werden, solange die numerische Stundenanzeige blinkt. Nach Abschluss der Einstellung hört der Zahlenwert nach 5 Sekunden auf zu blinken und wird automatisch gespeichert. Wenn die Verzögerungszeit weiter geändert werden soll, muss der Vorgang erneut von Anfang an ausgeführt werden.**



**Diese Funktion kann nicht eingestellt werden, wenn der Wochentimer eingestellt ist.**

## 9.6 - Luftleitlamellen-Betrieb

Durch Drücken der Taste  bei laufendem Gerät beginnt die Luftleitlamelle zu schwingen.

Wenn die Lamelle in einer bestimmten Position angehalten werden soll, um den Luftstrom zu lenken, erneut auf die Taste  drücken, wenn die Lamelle wie gewünscht ausgerichtet ist.

Erneut auf die Taste drücken, um das Schwingen der Luftleitlamelle wieder aufzunehmen.

## 9.7 - Modus Wochentimer













**Dieser Modus kann nur gestartet werden, wenn sich das Gerät im Heizmodus befindet (er kann nicht gestartet werden, wenn das Gerät nur als Ventilator betrieben wird) oder im Modus eingestellte Temperatur.**

Zur Nutzung dieser Funktion müssen zuerst der aktuelle Tag und die Uhrzeit eingestellt werden.



**Dieser Vorgang muss beim ersten Einschalten des Geräts oder nach dem Trennen von der Stromversorgung durchgeführt werden.**

Wie folgt vorgehen:

- Den Betrieb des Geräts im Modus minimale Heizleistung starten. Auf dem Display des Geräts leuchtet außer der LED **FAN** auch die LED **LOW**.
- Auf die Taste  drücken, um den aktuellen Wochentag einzustellen. Auf dem Display erscheint die Anzeige **01**, was „Montag“ bedeutet.
- Auf die Tasten  und  drücken, um den aktuellen Wochentag einzustellen (01= Montag, 02= Dienstag, ... 07= Sonntag).  
Auf die Taste  drücken (innerhalb von 10 Sekunden), um die Einstellung zu bestätigen und zur Stundeneinstellung überzugehen.  
Auf dem Display erscheint die Anzeige **00**.
- Auf die Tasten  und  drücken, um die aktuelle Stunde einzustellen (von 0 bis 23). Auf die Taste  drücken (innerhalb von 10 Sekunden), um die Einstellung zu bestätigen und zur Minuteneinstellung überzugehen.  
Auf dem Display erscheint die Anzeige **00**.
- Auf die Tasten  und  drücken, um die aktuellen Minuten einzustellen (von 0 bis 59). Auf die Taste  drücken (innerhalb von 10 Sekunden), um die Einstellung zu bestätigen.

 Wird die Taste  nicht innerhalb von 10 Sekunden gedrückt, wird die Einstellung nicht gespeichert.

 Zum Zurücksetzen des eingestellten Tags und der Uhrzeit die Stromversorgung des Geräts unterbrechen.

f. Auf dem Display erscheint die Anzeige .

 Das Gerät verfügt über 5 voreingestellte Modi und einen weiteren freien Modus (vom Benutzer einstellbar). Die Eigenschaften der voreingestellten Modi sind in der Tabelle unten auf der Seite aufgeführt. Zur Einstellung des freien Modus siehe Absatz 9.7.1.

g. Einmal oder mehrmals auf die Taste  drücken, um den gewünschten Modus auszuwählen.

h. Auf die Taste  drücken (innerhalb von 10 Sekunden), um die Einstellung zu bestätigen.

Auf dem Display des Gerätes beginnt die LED **24/7** zu blinken, um anzuzeigen, dass die Funktion aktiv ist. Das Gerät schaltet sich im eingestellten Modus ein und aus.

Modus	Montag	Dienstag	Mittwoch	Donnerstag	Freitag	Samstag	Sonntag
<b>P1</b>	8:00÷17:00	8:00÷17:00	8:00÷17:00	8:00÷17:00	8:00÷17:00	8:00÷17:00	8:00÷17:00
<b>P2</b>	18:00÷7:00 <sup>a</sup>	18:00÷7:00 <sup>a</sup>	18:00÷7:00 <sup>a</sup>	18:00÷7:00 <sup>a</sup>	18:00÷7:00 <sup>a</sup>	18:00÷7:00 <sup>a</sup>	18:00÷7:00 <sup>a</sup>
<b>P3</b>	8:00÷17:00	8:00÷17:00	8:00÷17:00	8:00÷17:00	8:00÷17:00	OFF	OFF
<b>P4</b>	18:00÷7:00 <sup>a</sup>	18:00÷7:00 <sup>a</sup>	18:00÷7:00 <sup>a</sup>	18:00÷7:00 <sup>a</sup>	18:00÷7:00 <sup>a</sup>	OFF	OFF
<b>P5</b>	OFF	OFF	OFF	OFF	OFF	00:00÷23:59	00:00÷23:59
<b>P6</b>	Freier Modus	Freier Modus	Freier Modus	Freier Modus	Freier Modus	Freier Modus	Freier Modus
<b>Anmerkung:</b>	<sup>a</sup> Modus P2 und P4, die Abschaltzeit ist am nächsten Tag						
<b>P6:</b>	Eingestelltes Zeitintervall 00÷24h, die Einschaltzeit muss vor der Ausschaltzeit liegen. Andernfalls wird der Modus NICHT aktiviert.						

### 9.7.1 - Einstellung freier Modus „P6“

- Nach Auswahl des Modus **P6** zur Bestätigung (innerhalb von 10 Sekunden) auf die Taste **OK** drücken.  
Auf dem Display blinkt die Nummer **1** (Montag); zur Bestätigung innerhalb von 5 Sekunden auf die Taste **OK** drücken. Bleibt die Bestätigung aus, wechselt das Display automatisch auf den nächsten Tag **2** (Dienstag) und so weiter bis **7** (Sonntag).
- Den Tag bestätigen und mit den Tasten **+** und **-** die gewünschte Einschaltzeit einstellen (auf dem Display erscheint die Anzeige **00**). Zur Bestätigung (innerhalb von 10 Sekunden) auf die Taste **OK** drücken.
- Mit den Tasten **+** und **-** die gewünschte Ausschaltzeit einstellen (auf dem Display erscheint die Anzeige **00**). Zur Bestätigung (innerhalb von 10 Sekunden) auf die Taste **OK** drücken.
- Alle Wochentage auf die gleiche Weise einstellen.

#### Anmerkung:

- Für jeden Tag ist es notwendig, sowohl die Einschaltzeit als auch die Ausschaltzeit einzustellen.
- Es ist möglich, nur die Stunde einzustellen, nicht die Minuten
- Nachdem für alle 7 Tage der Woche die Einschaltzeit und die Ausschaltzeit eingestellt wurde, wird das Gerät in den Wochenmodus versetzt; im Display blinkt die LED **24/7**.

#### Schnelle Einstellung

- Während die LED **1=7** blinkt, die Tasten **+** und **-** drücken, um den Tag **1** (Montag) zu wählen.
- Zur Bestätigung die Taste **OK** drücken und danach zweimal die Taste **OK**, ohne die Ein- und Ausschaltzeit einzustellen (**00** unverändert lassen).
- Die gleichen Schritte für die anderen Tage (Dienstag bis Samstag) wiederholen.
- Wenn die Anzeige **7** (Sonntag) blinkt, mit der Taste **OK** bestätigen.
- Die Einschaltzeit einstellen und mit der Taste **OK** bestätigen.
- Die Ausschaltzeit einstellen.  
Durch Drücken der Taste **OK** zur Bestätigung startet das Gerät automatisch im Wochenmodus.



**Ist der Modus einmal eingestellt, behält das Gerät ihn im Speicher, auch wenn der Timer deaktiviert ist.**

**Der Speicher wird gelöscht, wenn das Gerät vom Netz getrennt wird.**

## 9.7.2 - Ausschalten des Wochentimers





- Siebenmal auf die Taste  drücken, um den Wochentimer auszuschalten.

### Bedeutung der LEDs



- Bei aktiviertem Wochentimer wird die Raumtemperatur auf dem Display des Geräts angezeigt.  
Die LED °C schaltet ein und die LEDs **24/7** und **LOW** oder **HIGH** blinken (je nach Differenz zwischen der eingestellten Temperatur und der Raumtemperatur).
- Die Funktionen Luftleitlettlamelle (SWING), Heizung bei minimaler Leistung (LOW), Heizung bei maximaler Leistung (HIGH), Temperatureinstellung und Fenster/Tür offen können sowohl im Wochenzeitbetrieb als auch im Normalbetrieb aktiviert werden.
- Die LED leuchtet konstant, wenn die entsprechende Funktion aktiv ist.

## 9.8 - Löschen von programmierbaren Funktionen

### 9.8.1 - Löschen der Temperatureinstellung

- Während des Einstellungs Vorgangs zum Löschen auf die Taste  drücken.
- Nach der Temperatureinstellung zum Löschen zuerst auf die Taste  und danach auf die Taste  drücken.
- Die Taste  drücken, um den Temperatureinstellungsmodus zu verlassen.

### 9.8.2 - Löschen der Einstellung des Wochentimers



- Während des Einstellungs Vorgangs zum Löschen auf die Taste  drücken.
- Nach der Einstellung des Wochentimers zum Löschen zuerst auf die Taste  und danach auf die Taste  drücken.

## 9.9 - Funktion Fenster/Tür offen

Wenn die Funktion **FENSTER/TÜR OFFEN** aktiviert ist, kann das Gerät eine anormale Zufuhr kalter Luft in das Zimmer feststellen.

Wenn sich das Gerät im Heizmodus oder im eingestellten Temperaturmodus befindet (die Funktion kann im Ventilatormodus nicht aktiviert werden), wird in diesem Zustand die Funktion aktiviert, wenn es ein Sinken der Raumtemperatur um einige Grade feststellt.

### Zur Aktivierung der Funktion:

- a. Wenn das Gerät an das Stromnetz angeschlossen ist und sich im Heizmodus befindet, drücken Sie die Taste , um die Funktion FENSTER/TÜR OFFEN zu aktivieren.  
Auf dem Display leuchtet die LED **TEMP** auf.
- b. Die Taste  ein zweites Mal drücken, um die Funktion zu deaktivieren.



**Bei jedem Anschließen des Geräts an das Stromnetz ist die Funktion FENSTER/TÜR OFFEN deaktiviert.**



Wenn diese Funktion deaktiviert ist, funktioniert das Gerät normal.

-----  
Die Temperaturerfassung beginnt 1 Minute nach dem Erkennen des geöffneten Fensters/der geöffneten Tür. Das Gerät misst die Umgebungstemperatur im 5-Minuten-Takt, um zu prüfen, ob das Fenster/die Tür geschlossen wurde.

Wenn das Gerät während der Prüfung

- eine Differenz von  $\leq 8$  °C zur Umgebungstemperatur erkennt, heizt das Gerät weiter und die Erkennung des geöffneten Fensters/der geöffneten Tür setzt sich fort,
- eine Differenz von  $> 8$  °C zur Umgebungstemperatur erkennt, stoppt das Gerät den Heizbetrieb und geht in den Standby-Modus und die Erkennung des geöffneten Fensters/der geöffneten Tür wird unterbrochen.

### **Anmerkung:**

- *Wenn das Gerät den Heizbetrieb stoppt, wird der Alarm ausgelöst, der Ventilator läuft 30 Sekunden lang weiter und das Gerät geht dann in den Standby-Modus. Auf dem Display des Geräts blinken die LED **TEMP** und die Anzeige **OF**.*
  - Die Taste  drücken, um das Gerät vor dem Ausschalten neu zu starten.
  - Nach dem Neustart startet die Erkennungsfunktion Fenster/Tür offen wieder wie oben beschrieben.
  - Die Taste  drücken, um das Gerät auszuschalten; das Display zeigt wieder die Raumtemperatur an; die LED °C leuchtet (Gerät im Standby).

## 9.10 - Überhitzungsschutz

Das Gerät ist mit einem Überhitzungsschutz ausgestattet, der es im Fall der Überhitzung abschaltet.

In diesem Fall:

- a. Das Gerät ausschalten;
- b. die mögliche Ursache beseitigen (Gitter Luftansaugung verstopft, Hindernisse vor dem Lufteinlass oder Luftauslass usw.);
- c. das Gerät 15-20 Minuten lang abkühlen lassen;
- d. das Gerät neu starten.

Falls das Problem weiterhin besteht, das Gerät ausschalten, den Stecker aus der Netzsteckdose ziehen und den Händler oder den technischen Kundendienst kontaktieren.

## 10 - REINIGUNG



**Vor jeglichem Eingriff zur Reinigung oder Wartung das Gerät ausschalten, das Netzkabel aus der Steckdose ziehen und warten, bis die heißen Teile abgekühlt sind.**

Zur Reinigung des Geräts und der Fernbedienung ein trockenes Tuch verwenden.

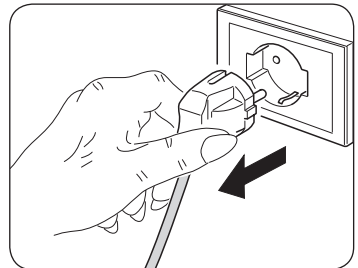

Wenn das Gerät sehr schmutzig ist, kann ein mit lauwarmem Wasser (max. 50°C) angefeuchtetes Tuch und ein sanftes Reinigungsmittel verwendet werden, um die Außenseiten zu reinigen (Abbildung L). Danach mit einem trockenen Tuch abtrocknen.



**Kontrollieren, dass das Gerät vollkommen trocken ist, bevor der Stecker wieder in die Netzsteckdose gesteckt wird.**



**Zur Reinigung des Geräts keine chemische behandelten oder antistatischen Lappen verwenden.**

**Weder Benzin, Lösungsmittel, Poliermittel, Lösungsmittel oder Ähnliches verwenden. Diese Produkte können Brüche oder Verformungen der Kunststoffoberfläche verursachen.**



Zur Reinigung des Geräts niemals Öle, Chemikalien oder abrasive Produkte verwenden.



Das Gerät nicht mit Wasser waschen oder in Wasser tauchen.

Einen Staubsauger benutzen, um den Staub an den Lufteintritts-/Luftaustrittsgittern zu entfernen.



Bei Betriebsstörungen des Geräts nicht versuchen, es zu zerlegen, sondern den Händler oder den technischen Kundendienst kontaktieren.

## 10.1 – Aufbewahrung des Geräts

Falls beabsichtigt wird, das Gerät für einen besonders langen Zeitraum nicht zu benutzen, oder falls Arbeiten durchgeführt werden müssen, bei denen viel Staub entsteht, empfehlen wir, das Gerät von der Wand abzunehmen und zusammen mit der Fernbedienung (ohne Batterien) in der Originalverpackung aufzubewahren.

In einem kühlen Raum und vor Feuchtigkeit geschützt aufbewahren.

## 11 - TECHNISCHE DATEN

Für die nachstehend aufgeführten technischen Daten auf dem am Gerät angebrachten Typenschild nachsehen (Abbildung A und M) :

- Versorgungsspannung
- Aufgenommene Leistung
- Isolationsklasse
- Gewicht des Geräts

### 11.1 - Übereinstimmung

Dieses Produkt ist mit der CE-Markierung zur Kennzeichnung der Übereinstimmung mit den Normen 2014/35/UE (Niederspannung) und 2014/30/UE (elektromagnetische Verträglichkeit) versehen.

Tabelle - Informationsanforderungen für Raumklimageräte (siehe Seite X-4)

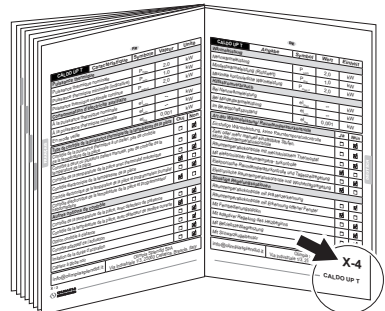

## ILUSTRACIONES

Las ilustraciones están agrupadas en la segunda página y en la penúltima página del manual.



## ÍNDICE GENERAL

El índice general de este manual se proporciona en la página “ES-4”.

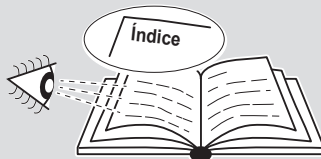

# 1 - INFORMACIONES GENERALES

Antes que nada deseamos agradecerles por haber elegido un aparato de nuestra producción.

Documento reservado según la ley con prohibición de reproducción o transmisión a terceros sin la expresa autorización de la empresa constructora.

Las máquinas pueden ser actualizadas y por lo tanto presentar detalles distintos respecto a aquellos representados, sin constituir por ello, perjuicio para los textos contenidos en el presente manual.



**Leer atentamente el presente manual antes de realizar cualquier tipo de operación (instalación, mantenimiento, uso) y abstenerse escrupulosamente a todo lo que se encuentra descrito en cada uno de los capítulos.**

**Conserven con cuidado este manual para consultas posteriores.**

**Una vez quitado el embalaje, verifiquen que el aparato esté íntegro, los elementos del embalaje no deben dejarse al alcance de los niños ya que son potenciales fuentes de peligro.**



**LA EMPRESA CONSTRUCTORA NO ASUME NINGUNA RESPONSABILIDAD POR DAÑOS EN PERSONAS O COSAS QUE DERIVEN DE LA FALTA DE OBSERVACIÓN DE LAS NORMAS CONTENIDAS EN EL PRESENTE MANUAL.**

**La empresa constructora se reserva el derecho de aportar modificaciones en cualquier momento en los propios modelos, manteniendo, sin embargo, las características esenciales descritas en el presente manual.**



**Durante el montaje, y en cada operación de mantenimiento, es necesario observar las precauciones citadas en el presente manual, y en las etiquetas colocadas en el interior de los equipos, así como adoptar todo tipo de precaución sugerida por el sentido común y por las Normativas de Seguridad vigentes en el lugar de instalación.**

## 2 - SIMBOLOGÍA

Los pictogramas presentes en este capítulo permiten suministrar rápidamente y de manera unívoca informaciones necesarias para la correcta utilización de la máquina en condiciones de seguridad.

### 2.1 - Pictogramas informativos



#### **Servicio**

Indica situaciones en las cuales se debe informar al SERVICE empresarial interno:

**SERVICIO ASISTENCIA TÉCNICA A CLIENTES.**



#### **Índice**

los párrafos precedidos por este símbolo, contienen informaciones y prescripciones muy importantes, particularmente por lo que respecta a la seguridad.

La falta de observación de los mismos puede comportar:

- peligro para la incolumidad de los operadores
- pérdida de la garantía de contrato
- declinación de las responsabilidades de la empresa constructora.



#### **Mano levantada**

Indica acciones que no se deben hacer en absoluto.



#### **TENSIÓN ELÉCTRICA PELIGROSA**

Señala al personal interesado que la operación descrita presenta, si no es realizada respetando las normativas de seguridad, el riesgo de sufrir un choque eléctrico.



#### **PELIGRO GENÉRICO**

Señala al personal implicado que, si la operación descrita no se realiza respetando las normas de seguridad, existe el riesgo de sufrir daños físicos.



## PELIGRO DE FUERTE CALOR

Señala al personal implicado que, si la operación descrita no se realiza respetando las normas de seguridad, existe el riesgo de sufrir quemaduras a causa del contacto con componentes a temperatura elevada.



## NO CUBRIR

Señala al personal implicado que está prohibido cubrir el aparato para evitar que se recaliente.



## ATENCIÓN

- Señala que este documento se tiene que leer con atención antes de instalar y/o utilizar el aparato.
- Indica que el personal de asistencia debe manejar el aparato ateniéndose al manual de instalación.



## ATENCIÓN

- Señala que puede haber información adicional en manuales adjuntos.
- Indica que se encuentra disponible información en el manual de uso o en el manual de instalación.



## ATENCIÓN

Indica que el personal de asistencia debe manejar el aparato ateniéndose al manual de instalación.



## DESGUACE

Este símbolo sobre el producto o su embalaje, indica que el mismo no puede ser tratado como residuo doméstico habitual, sino debe ser entregado en un punto de recogida para el reciclado de aparatos eléctricos y electrónicos. Con su contribución para el desguace correcto de este producto, protegerá el medio ambiente y la salud de sus prójimos. Con un desguace erróneo, se pone en riesgo el medio ambiente y la salud.

Otras informaciones sobre el reciclado de este producto las obtendrá de su ayuntamiento, recogida de basura o en el comercio donde haya adquirido el producto.

Esta norma es válida únicamente para los estados miembros de la UE.

## 3 - ÍNDICE

1 - INFORMACIONES GENERALES .....	1
2 - SIMBOLOGÍA .....	2
3 - ÍNDICE .....	4
4 - ADVERTENCIAS GENERALES.....	4
5 - DESCRIPCIÓN DEL APARATO .....	9
6 - INSTALACIÓN DEL APARATO.....	10
7 - DESCRIPCIÓN DEL MANDO A DISTANCIA .....	12
8 - TECLAS DE MANDO Y DISPLAY .....	14
9 - FUNCIONAMIENTO .....	16
10 - LIMPIEZA.....	22
11 - DATOS TÉCNICOS.....	23

## 4 - ADVERTENCIAS GENERALES

**SIEMPRE QUE SE UTILIZAN APARATOS ELÉCTRICOS, ES NECESARIO TOMAR PRECAUCIONES BÁSICAS DE SEGURIDAD PARA REDUCIR LOS RIESGOS DE INCENDIO, DESCARGAS ELÉCTRICAS Y ACCIDENTES A PERSONAS, INCLUYENDO LAS SIGUIENTES:**



Este aparato se debe utilizar exclusivamente según las especificaciones contenidas en el presente manual. Cualquier uso diferente de lo especificado podría comportar graves accidentes.



Documento reservado según la ley con prohibición de reproducción o transmisión a terceros sin la expresa autorización de la empresa OLIMPIA SPLENDID.

- **ATENCIÓN:** Este es un aparato eléctrico y requiere atención durante el uso.
- **ATENCIÓN:** Para reducir el riesgo de graves quemaduras, mantenga el aparato fuera del alcance de los niños y animales domésticos.
- **ATENCIÓN:** No permita a los niños jugar con el embalaje del aparato (por ejemplo, bolsas de plástico).

 El desmontaje, reparación o reconversión por una persona no autorizada podría comportar graves daños e invalida la garantía del fabricante.

 Antes de instalar el aparato, comprobar que la alimentación eléctrica de la red corresponde a la indicada en la tarjeta de características técnicas (W) situada en la parte trasera del aparato (figura A).

 Después instalarlo según las instrucciones del fabricante. Una instalación errónea puede causar daos a personas, animales o cosas, de las cuales el fabricante no podrá ser considerado responsable.

- Utilizarlo siempre y solamente en posición horizontal.
- Colocado de modo que el flujo del aire, tanto de entrada como de salida, no encuentre obstáculos.

 Para prevenir cualquier riesgo, en caso de deterioro del cable de alimentación, éste debe ser sustituido por el fabricante, por su servicio de asistencia técnica o por una persona cualificada. Instalarlo con la garantía de que el interruptor y otros mando del aparato, no están al alcance de quien está usando el baño o la ducha.

- No usar prolongadores.
- Mantenga el aparato a una distancia de al menos 1,5 metros de otros objetos.
- No coloque el aparato cerca de fuentes de calor.
- No encienda el aparato en zonas en las que se utiliza o se almacena gasolina, pintura u otros líquidos inflamables.
- No utilice el aparato para secar ropa.

 Verifique que no entren objetos extraños en las aberturas de ventilación o descarga, ya que existe riesgo de descargas eléctricas, incendio y daños al aparato.



- Este aparato ha sido diseñado para un uso doméstico  ; no para uso comercial ni industrial.

 Utilice el aparato solamente en observancia de las instrucciones contenidas en el presente manual. El fabricante desaconseja cualquier otro uso, ya que podría provocar descargas eléctricas, incendio o lesiones personales.



- La causa más común de recalentamiento es el depósito de polvo o pelusas en el aparato. Elimine periódicamente estas acumulaciones desconectando el aparato de la toma de corriente y aspirando los orificios de ventilación y las rejillas.



**No utilice detergentes abrasivos para limpiar el aparato. Limpíelo con un paño humedecido (no mojado) en agua jabonosa caliente. Desconecte siempre la clavija de la alimentación eléctrica antes de la limpieza.**

- No conecte el aparato a la alimentación eléctrica hasta que no esté completamente ensamblado y regulado.



**El aparato se calienta ligeramente cuando está en funcionamiento. Para evitar quemaduras, no toque las superficies sin protección.**

- No desconecte la clavija de la toma de corriente antes de haber apagado el aparato.
- Evite que el cable toque superficies calientes durante el funcionamiento.
- No arrolle el cable ni lo envuelva alrededor del aparato, ya que esto podría debilitar y romper el aislamiento.
- No utilice el aparato al aire libre ni sobre superficies mojadas. Evite el derrame de líquidos sobre el aparato. No dejarlo expuesto a agentes atmosféricos (lluvia, sol, etc.).
- No utilice el aparato con programadores, temporizadores u otros dispositivos de encendido automático, para evitar riesgos de incendio en el caso de que el aparato esté cubierto o colocado en modo incorrecto.
- No utilice el aparato cerca de cortinas, ya que éstas podrían ser aspiradas por las tomas de aire.
- Está prohibido arrojar o dejar al alcance de los niños el material de embalaje, ya que puede constituir una fuente de peligro.
- El aparato puede ser utilizado por niños mayores de 8 años y por personas con capacidades físicas, sensoriales o mentales reducidas, o carentes de la experiencia y conocimiento necesarios, siempre que lo hagan bajo vigilancia o después de haber recibido instrucciones sobre el uso seguro del aparato y sobre los peligros inherentes al mismo.
- Los niños no deben jugar con el aparato.
- Las operaciones de limpieza y mantenimiento a cargo del usuario no deben ser realizadas por niños sin vigilancia.
- Se recomienda no utilizar la estufa muy cerca de la bañera, de la ducha o de la piscina.



**ATENCIÓN:** para evitar recalentamientos, no cubra el aparato.



- Da a conocer estas instrucciones a todo el personal que participa en el transporte y en la instalación del aparato.
- **LA EMPRESA CONSTRUCTORA NO ASUME NINGUNA RESPONSABILIDAD POR DAÑOS EN PERSONAS O COSAS QUE DERIVEN DE LA FALTA DE OBSERVACIÓN DE LAS NORMAS CONTENIDAS EN EL PRESENTE MANUAL.**
- Durante el montaje, y en cada operación de mantenimiento, es necesario observar las precauciones citadas en el presente manual, y en las etiquetas colocadas en el interior de los equipos, así como adoptar todo tipo de precaución sugerida por el sentido común y por las Normativas de Seguridad vigentes en el lugar de instalación.
- En caso de sustitución de componentes utilizar exclusivamente repuestos originales OLIMPIA SPLENDID.



Si el aparato queda inutilizado por un largo de tiempo, o si nadie se aloja en la habitación climatizada, para evitar accidentes, es aconsejado desconectar la alimentación eléctrica. No tirar del cable de alimentación o del aparato para desenchufarlo.



No utilice detergentes líquidos o corrosivos para limpiar la unidad ni pulverice agua u otros líquidos en ella, ya que estos productos pueden dañar los componentes de plástico o, incluso, provocar descargas eléctricas.



No moje el aparato y el mando a distancia. Podrían ocurrir cortocircuitos o incendios.



Si observa algo extraño durante el funcionamiento (como ruido inusual, mal olor, humo, aumento anómalo de la temperatura, dispersiones eléctricas, etc.), desconecte inmediatamente la alimentación eléctrica. Contacte con el distribuidor local.



No conecte ni desconecte la clavija de alimentación durante el funcionamiento. Riesgo de incendio o descargas eléctricas.



No toque el aparato con las manos mojadas cuando está en funcionamiento. Riesgo de incendio o descargas eléctricas.



No bloquee la entrada ni la salida del flujo de aire; se puede dañar el aparato.



No introduzca los dedos u otros objetos en la entrada o en la salida del aire cuando el aparato está en funcionamiento.



Si hay pérdidas de gas de otros aparatos, ventile bien la habitación antes de encender el acondicionador.

- Después de quitar el embalaje, verifique que el aparato se presente íntegro, sin daños visibles que puedan haberse producido durante el transporte. En caso de dudas, no utilice el aparato y diríjase a los Centros de Asistencia Técnica autorizados.



Esta estufa no está equipada con una herramienta para controlar la temperatura de la habitación. No utilice esta estufa en habitaciones pequeñas y ocupadas por personas que no pueden salir de la habitación por sí mismos, salvo que no sean constantemente bajo vigilancia.

#### 4.1 - Uso previsto

- El aparato tienen que ser utilizado exclusivamente para producir aire caliente con el único objetivo de hacer que la temperatura en el ambiente sea confortable.
- Un uso impropio de los aparato con eventuales daños causados en personas, cosas o animales libran a la empresa OLIMPIA SPLENDID de toda responsabilidad.
- Controle las funciones del aparato **SÓLO** con el mando a distancia suministrado.
- El aparato está equipado con una función especial, activable por usuario cuando necesario, que permite detectar la posible apertura de una ventana y forzar el funcionamiento en modo Anti hielo para limitar el desperdicio de energía.

#### 4.2 - Uso no previsto y potencialmente peligroso

- El aparato **DEBE** ser instalado tal como se describe en lo sucesivo en este manual respetando todas las advertencias descritas en las páginas precedentes.
- **NO** utilice gases, gasolinas u otros líquidos inflamables cerca del aparato.

# 5 - DESCRIPCIÓN DEL APARATO

## 5.1 - Identificación de las partes principales y componentes suministrados

El aparato está envasado en un embalaje de cartón.

1. Aparato
2. Rejilla de salida de aire
3. Deflector de salida de aire
4. Display
5. Rejilla de entrada de aire
6. Interruptor 0/I (OFF/ON)
7. Cable de alimentación
8. Manual de instrucciones
9. Mando a distancia
10. Enchufe de pared y tornillos para la fijación del aparato a la pared (3)
11. Baterías para el mando a distancia (3V - tipo CR2025)
12. Tecla **START/STOP** de funcionamiento manual

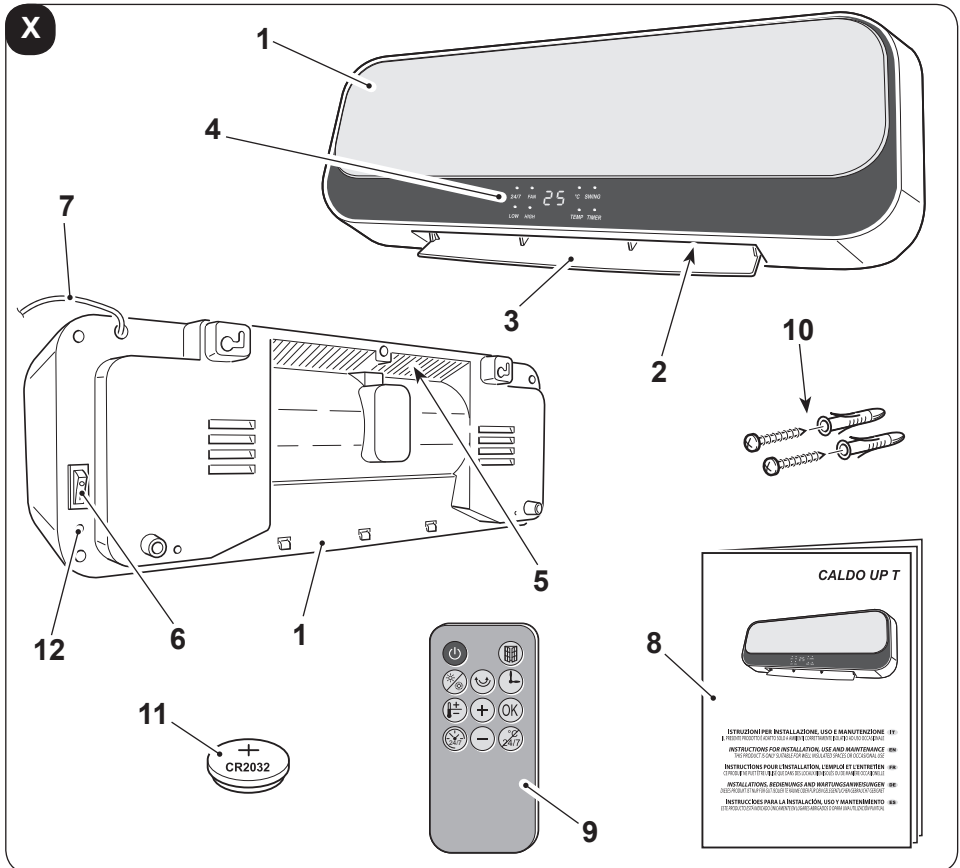

## 6 - INSTALACIÓN DEL APARATO

### 6.1 - Instalación a la pared

Después de que haya quitado el embalaje, asegúrese de que el aparato sea íntegro; en caso de duda no lo utilice y consulte a personal profesionalmente calificado.

El aparato debe ser instalado en una pared que debe ser de mampostería y/o de material resistente al calor (no de madera o material sintético simplemente sobrecalentable).

Para la correcta instalación, obre como sigue:



**El aparato debe ser instalado:**

- **de forma tal de impedir** que el interruptor ON/OFF y las teclas sean tocados por quien está en la bañera o en la ducha.
- distancia mínima de 300 mm de las paredes;
- distancia mínima de 1000 mm de materiales inflamables (cortinas, tejidos, etc.);



**NO instale aparato por debajo de tomas de corriente.**

Prepare una toma de corriente cerca del aparato asegurándose de que la misma no sea demasiado distante con relación a la longitud del cable de alimentación (figura C).

- a. Identifique la zona donde será instalado el aparato.
- b. Realice dos agujeros de 6mm con una distancia entre los centros de 315mm (figura D).



**Los agujeros deben ser lejos al menos 2000mm del suelo y 350mm del techo (figura D).**



**Cuando se perfora la pared, asegúrese de que no hayan canalizaciones eléctricas o tuberías de agua.**

- c. Inserte los enchufes de pared en los agujeros y entonces enrosque los tornillos suministrados.
- d. **No enrosque completamente los tornillos;** dejarlas aproximadamente 10 mm lejos de la pared (figura E).



**Asegúrese de que los tornillos sean bien estables en la pared.**

- e. Inserte los espacios (X) presentes en la parte posterior del aparato en los tornillos empujándolo contra la pared (figura F - fase 1).
- f. Empuje el aparato hacia la izquierda de aproximadamente 10 mm (figura F - fase 2) y entonces empujelo hacia abajo de aproximadamente 8÷10mm (figura F - fase 3).
- g. Por fin verifique que el aparato sea estable y bien conectado a la pared.

## 6.2 - Conexión eléctrica



- **Antes de conectar el enchufe del aparato a la toma de corriente asegúrese de que los valores de voltaje indicados en la placa de datos correspondan con los del enchufe de la red, y de que la toma sea equipada con una conexión a tierra eficaz.**
  - **En el caso de incompatibilidad entre la toma y el enchufe del aparato, haga sustituir la toma con una otra del tipo adecuado por personal profesionalmente calificado, el cual deberá asegurarse de que la sección de los cables de la toma sea apropiada a la potencia absorbida por el aparato. En general, no se aconseja utilizar adaptadores y/o cables alargadores; si sus uso será indispensable, deberán cumplir con las vigentes normas de seguridad y sus capacidad de corriente (A) no deberá ser inferior a la máxima del aparato.**
  - **La toma de corriente debe ser accesible para poder desconectar fácilmente la clavija en caso de emergencia.**
- a. Inserte el enchufe en la toma de corriente.
  - b. Presionar el interruptor (6) en "I" (ON); el aparato está listo para su uso.



**Este producto está dotado de un deflector que se abre automáticamente al encender el aparato y se cierra automáticamente al apagarlo.**

**- No mueva el deflector con las manos. -**

**Ya que el aparato podría dañarse o deformarse. Abra el deflector con las manos si se cierra total o parcialmente en forma accidental.**

## 7 - DESCRIPCIÓN DEL MANDO A DISTANCIA

### 7.1 - Uso del mando a distancia

El mando a distancia entregado con el equipamiento base del acondicionador es el instrumento que permite utilizar el equipamiento de una manera más cómoda.

Es el instrumento que hay que manejar con cuidado y particularmente hay que:

- Evitar mojarlo (no hay que limpiarlo con agua o dejarlo a la intemperie).
- Evitar que se caiga al suelo o se golpee violentamente.
- Evitar la exposición directa a los rayos solares.



**El mando a distancia funciona con la tecnología del infrarrojo.**

- Durante el uso no posicione obstáculos entre el mando a distancia y el aparato.
  - En caso en que en el ambiente sean utilizados otros aparatos dotados de mando a distancia (TV, grupos estéreo, etc.), se podrían producir interferencias.
  - Las lámparas electrónicas y fluorescentes pueden interferir en la transmisión entre el mando a distancia y el acondicionador.
  - Extraer las pilas de alimentación si el mando a distancia no es utilizado durante largos períodos de tiempo.
- Quite la lengüeta de desconexión de la pila del mando a distancia para que el mando a distancia sea operativo.

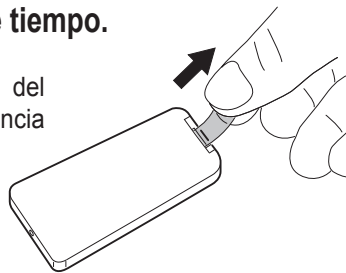

### 7.2 - Inserción de las pilas

El mando a distancia utiliza una pila de botón de 3V (tipo CR2025)

La pila debe ser substituida cuando, presionando las teclas del mando, el mismo no cambia las configuraciones del aparato nunca más.

- Si no se utiliza el mando a distancia por algunas semanas o también más, quite la pila.

**Posible fugas de la pila podrían dañar el mando a distancia.**

- La vida media de la pila, con un uso normal, es de aproximadamente seis meses. Sustituye la pila cuando no se oye más el “bip” de recepción del mando desde el aparato.



**Utilizar siempre pilas nuevas y substituir ambas a la vez.**

**El uso de baterías viejas o de tipo diferente puede hacer que el mando a distancia funcione mal.**



- **Una vez baja, la pila debe ser substituida y eliminada en los específicos centros de recogida o tal como se describe en las normas locales.**
- **No recargue ni desarme las baterías. No arroje las baterías al fuego. Pueden quemarse o explotar.**
- **Si el líquido de las baterías cae sobre la piel o la ropa, lave con abundante agua limpia. No utilice el mando a distancia con baterías que hayan sufrido pérdidas. Los productos químicos de las baterías pueden provocar quemaduras u otros riesgos para la salud.**

Para substituir la pila (figura G):

- a. Presione la lengüeta lateral y extraiga el soporte de la pila del cuerpo del mando a distancia
- b. Posicione la pila en el soporte con el símbolo “+” orientado hacia arriba.
- c. Inserte correctamente el soporte de la pila en el específico espacio empujándolo totalmente.

### 7.3 - Posición del control remoto

- Mantenga el mando a distancia en una posición desde la cual la señal pueda alcanzar el receptor de la unidad interior (la distancia máxima permitida es de 8 m - con las baterías cargadas) (figura H).  
La presencia de obstáculos (muebles, cortina, paredes, etc.) entre el mando a distancia y el aparato reduce el alcance de trabajo de lo mismo.

## 8 - TECLAS DE MANDO Y DISPLAY

### 8.1 - Display

Los LED presentes en el display muestran el estado del aparato.  
El significado de los LED es el siguiente:

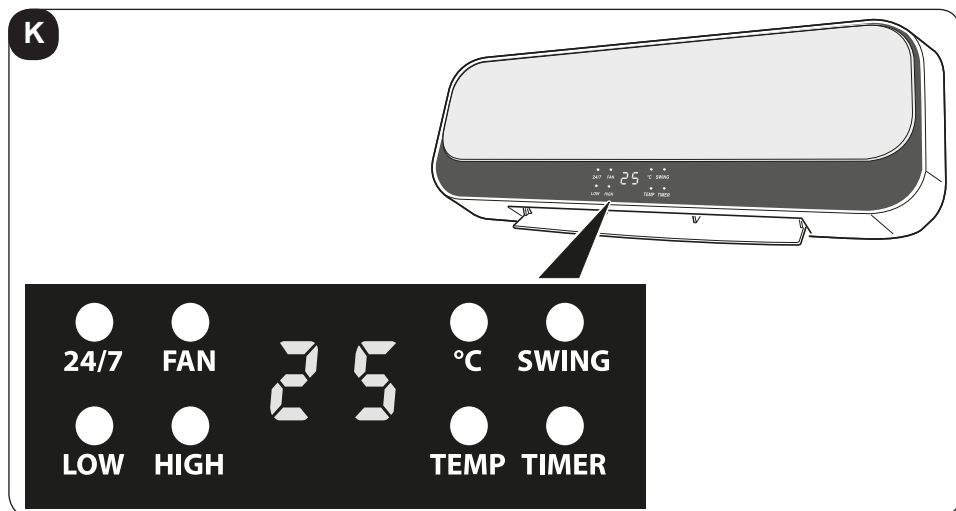

**24/7** Temporizador semanal configurado

**FAN** - LED encendido fijo: modo sólo ventilador activo  
- LED encendido parpadeante: cuenta atrás tiempo de apagamiento

**LOW** Modo potencia mínima activo

**HIGH** Modo potencia máxima activo

**°C** LED temperatura - aparato encendido

**SWING** Función deflector oscilante activa

**TEMP** - LED encendido fijo, la temperatura parpadea;  
• configuración de la temperatura desde el mando a distancia

LED encendido parpadeante:

• función ventana/puerta abierta activa

**TIMER** Modo temporizador activo

**25** - Encendido fijo: visualización de la temperatura ambiente

- Encendido parpadeante: configuración de la temperatura desde el mando

## 8.2 - Teclas de las funciones del mando a distancia

Con el aparato se suministra un mando a distancia para facilitar las configuraciones y las funciones del aparato.

Cada vez se presiona una tecla del mando a distancia, el aparato emite un "bip" indicando que el señal ha sido recibido.

Para utilizar el aparato, primero es necesario presionar en "1" (ON) el interruptor presente en el lado derecho del aparato (posición 6 - figura X).



### Tecla ON/OFF

Presione esta tecla para encender el aparato; se enciende el LED FAN, el aparato se inicia en modo **VENTILACIÓN** y el deflector se abre. Presiónelo una otra vez para apagar el aparato.



### Tecla selección modo de funcionamiento

Presione esta tecla para seleccionar el modo de funcionamiento deseado **Ventilación (FAN) > Potencia mínima (LOW) > Potencia máxima (HIGH)**



### Tecla deflector (SWING)

Presione esta tecla para ajustar la dirección del aire.



### Tecla retraso apagamiento

Presione esta tecla para confirmar/anular el retraso del apagamiento del aparato.



### Tecla modo ECO (configuración temperatura)

Presione esta tecla para configurar la temperatura deseada. Después de haber presionado la tecla, ajuste la temperatura con las teclas **+** y **-** (rango: 18°C÷45°C).



### Tecla OK

Presione esta tecla para confirmar las configuraciones.



### Tecla configuración funcionamiento semanal



### Tecla anulación configuración semanal



### Tecla activación/desactivación función ventana/puerta abierta



### Teclas aumento/reducción valores de configuración

## 9 - FUNCIONAMIENTO



### 9.1 - Modo ventilación

Utilizando este modo el aparato no ejerce ninguna acción ni sobre la temperatura ni sobre la humedad del aire en el ambiente.

Presionando la tecla ON/OFF  el aparato se inicia en este modo.

En el display del aparato se enciende el LED **FAN**.

### 9.2 - Modo calentamiento de potencia mínima

Con el aparato encendido en modo ventilación, presiona la tecla  para activare la potencia mínima de calentamiento.

En el display del aparato, además del LED **FAN**, también se enciende el LED **LOW**.

### 9.3 - Modo calentamiento de potencia máxima

Con el aparato encendido en modo potencia mínima, presione la tecla  para activar la potencia máxima de calentamiento. En el display del aparato, además del LED **FAN**, también se enciende el LED **HIGH** (y se apaga el LED **LOW**).



Es posible activar este modo también mediante la tecla **START/STOP** presente en la parte trasera del aparato (pos. 12 - figura X). Presionando una otra vez la tecla **START/STOP** la unidad se cambia al modo **STAND-BY** (y el apagamiento ocurre tal como se describe en el párrafo siguiente).





Si ha sido activado uno de los modos de calentamiento presionando la tecla ON/OFF  para apagar el aparato, el LED **FAN** empieza a parpadear y el display empieza la cuenta atrás de 30 segundo después de la cual el aparato se apaga (y el LED **FAN** también).

### 9.4 - Modo ECO (configuración de la temperatura)

Con el aparato encendido, en el display se visualiza la temperatura ambiente.

Con el aparato en funcionamiento, presionando la tecla  el valor de la temperatura parpadea y se visualiza el valor de la temperatura configurada.

Dentro de 5 segundos, presione las teclas  y  para ajustar la temperatura deseada (rango: 18°C÷45°C - variaciones de 1°C). Para confirmar la configuración, presione la tecla  o espere 5 segundos; el display recomienza a visualizar la temperatura ambiente.

Si la temperatura configurada es ligeramente superior a la temperatura ambiente (+1÷2°C) la función de calentamiento de potencia mínima se activa automáticamente (LED **FAN** y **LOW** encendidos).

Si la temperatura configurada es mucho superior a la temperatura ambiente ( $>3^{\circ}\text{C}$ ) la función de calentamiento de potencia máxima se activa automáticamente (LED **FAN** y **HIGH** encendidos). Si la temperatura configurada es inferior a la temperatura ambiente la función de ventilación se activa automáticamente (LED **FAN** encendido). Durante el funcionamiento es posible variar la temperatura configurada en cualquier momento.

## 9.5 - Modo retraso apagamiento

Con el aparato en funcionamiento presione la tecla  para activar y ajustar el modo de retraso del apagamiento; en el display del aparato se enciende el LED **TIMER** y se visualiza el valor **0 H**.

Presione una o más veces la tecla  para ajustar el retraso deseado (de 1 a 8 horas) después del cual la unidad se apagará.

Espere aproximadamente 5 segundos sin presionar ninguna tecla y entonces el retraso será configurado y en el display se encenderá el LED **TIMER**.

Después de la confirmación de la activación del temporizador es posible variar in cualquier momento el modo de funcionamiento presionando la tecla .

Una vez transcurrido el tiempo configurado, la unidad se cambiará al modo stand-by. Para anular el apagamiento retrasado, presione la tecla  y la unidad se cambiará al modo stand-by o, alternativamente, repita el procedimiento de configuración del retraso configurando el valor **0 H**.





**Está posible configurar el retraso deseado hasta cuando el símbolo numérico de las horas parpadea. Una vez concluida la configuración, después de 5 segundos, el valor numérico deja de parpadear y es automáticamente memorizado. Si se desea cambiar ulteriormente el tiempo del retraso es necesario repetir la operación desde el principio.**



**Si está configurado el temporizador semanal no está posible configurar esta función.**

## 9.6 - Funcionamiento deflector

Con el aparato en funcionamiento, presionando la tecla  el deflector empieza a oscilar. Si se desea parar el deflector en una cierta posición para dirigir el flujo de aire presione una otra vez la tecla  cuando el deflector está orientado como deseado. Presione la tecla una otra vez para que el deflector recommence a oscilar.



## 9.7 - Modo Temporizador semanal

 Este modo puede ser iniciado sólo cuando el aparato está en modo calentamiento (no puede ser iniciado cuando el aparato funciona sólo como ventilador) o en modo temperatura configurada.

Para utilizar esta función, primero es necesario configurar día y hora actuales.



 Esta operación debe ser ejecutada a la primera puesta en marcha del aparato o después de haberlo desconectado eléctricamente.

Obre como sigue:

- Inicie el funcionamiento del aparato en modo potencia mínima de calentamiento. En el display del aparato, además del LED **FAN**, también se enciende el LED **LOW**.
- Presione la tecla  para configurar el día en curso de la semana. En el display se visualiza **01**, que indica "lunes".
- Presione las teclas  y  para configurar el día en curso (01= lunes, 02= martes, .... 07= domingo).

Presione la tecla  (dentro de 10 segundos) para confirmar y pasar a la configuración de la hora.

El display muestra **00**.

- Presione las teclas  y  para configurar la hora en curso (de 0 a 23). Presione la tecla  (dentro de 10 segundos) para confirmar y pasar a la configuración de los minutos.

El display muestra **00**.

- Presione las teclas  y  para configurar los minutos (de 0 a 59).

Presione la tecla  (dentro de 10 segundos) para confirmar la configuración.

 Si no se presiona  dentro de 10 segundos la configuración no es memorizada.

 Si se quiere restablecer día e hora configuradas, corte el suministro de corriente eléctrica al aparato.



- El display muestra **P 1**.



**El aparato tiene 5 modos preestablecidos y un sexto libre (configurable por el usuario).**









**Las características de los modos preestablecidos están indicadas en la tabla al final de la página.**

**Para configurar el modo libre, ver párrafo 9.7.1.**

- g. Presione la tecla  una o más veces para seleccionar el modo deseado.
- h. Presione la tecla  (dentro de 10 segundos) para confirmar la configuración. En el display del aparato el LED **24/7** empieza a parpadear indicando que la función está activa.  
El aparato se encenderá y se apagará según el modo configurado.

Modo	Lunes	Martes	Miércoles	Jueves	Viernes	Sábado	Domingo
<b>P1</b>	8:00÷17:00	8:00÷17:00	8:00÷17:00	8:00÷17:00	8:00÷17:00	8:00÷17:00	8:00÷17:00
<b>P2</b>	18:00÷7:00 <sup>a</sup>	18:00÷7:00 <sup>a</sup>	18:00÷7:00 <sup>a</sup>	18:00÷7:00 <sup>a</sup>	18:00÷7:00 <sup>a</sup>	18:00÷7:00 <sup>a</sup>	18:00÷7:00 <sup>a</sup>
<b>P3</b>	8:00÷17:00	8:00÷17:00	8:00÷17:00	8:00÷17:00	8:00÷17:00	OFF	OFF
<b>P4</b>	18:00÷7:00 <sup>a</sup>	18:00÷7:00 <sup>a</sup>	18:00÷7:00 <sup>a</sup>	18:00÷7:00 <sup>a</sup>	18:00÷7:00 <sup>a</sup>	OFF	OFF
<b>P5</b>	OFF	OFF	OFF	OFF	OFF	00:00÷23:59	00:00÷23:59
<b>P6</b>	Modo libre	Modo libre	Modo libre	Modo libre	Modo libre	Modo libre	Modo libre
<b>Nota:</b>	<sup>a</sup> Modo P2 y P4, la hora de apagamiento está en el día sucesivo						
<b>P6:</b>	Intervalo de tiempo configurado 00÷24H, la hora de activación debe preceder a la hora de apagamiento. De lo contrario, el modo NO se activa.						

### 9.7.1 - Configuración modo libre “P6”

- a. Después de haber seleccionado el modo **P6**, presione la tecla  (dentro de 10 segundos) para confirmar.  
En el display parpadea el número **1** (lunes); confirmar el día con la tecla  dentro de 5 segundos. Si no se confirma, el display cambia automáticamente al día sucesivo **2** (martes) y sigue hasta el **7** (domingo).
- b. Confirme el día y configure la hora de activación deseada con las teclas  y  (el display visualiza **00** ). Presione la tecla  (dentro de 10 segundos) para confirmar.
- c. Configure la hora de apagamiento deseada con las teclas  y  (el display visualiza **00** ). Presione la tecla  (dentro de 10 segundos) para confirmar.
- d. Configure todos los días de la semana obrando de la misma manera.

### Nota:

- Para todos los días es necesario configurar tanto la hora de activación como la hora de apagamiento.
- Sólo es posible configurar la hora, no los minutos.
- Después de haber configurado la hora de activación y la de apagamiento para todos los 7 días de la semana, el aparato se cambia en modo semanal; en el display parpadea el LED 24/7.

### Configuración rápida

- Mientras el LED  $\overset{!}{\neq} 7$  parpadea, presione las teclas  $\oplus$  y  $\ominus$  para seleccionar el día  $\overset{!}{1}$  (lunes).
- Presione la tecla  $\text{OK}$  para confirmar y entonces presione dos veces más la tecla  $\text{OK}$  sin configurar hora de activación y de apagamiento (deje  $00$ ).
- Repita las mismas operaciones para los otros días (de martes a sábado).
- Cuando el  $7$  (domingo) parpadea, confirme con la tecla  $\text{OK}$ .
- Configure la hora de activación y confirme con la tecla  $\text{OK}$ .
- Configure la hora de apagamiento.  
Presionando la tecla  $\text{OK}$  para confirmar, el aparato se inicia automáticamente con el modo semanal.



**Una vez configurado el modo, el aparato lo conserva en su memoria aunque se desactiva el temporizador. La memoria se cancelará si se desconecta eléctricamente el aparato.**

### 9.7.2 - Apagamiento del Temporizador Semanal





- Presione siete veces la tecla  $\text{24/7}$  para apagar el temporizador semanal.

### Significado de los LED



- Una vez activado el temporizador semanal, en el display del aparato se visualiza la temperatura ambiente.  
Se enciende el LED  $^{\circ}\text{C}$  y parpadean los LED  $24/7$  y **LOW** o **HIGH** (según la diferencia entre la temperatura configurada y la temperatura ambiente).
- Las funciones deflector (SWING), calentamiento de potencia mínima (LOW), calentamiento de potencia máxima (HIGH), configuración de la temperatura y ventana/puerta abierta pueden ser activadas tanto en modo temporizador semanal como en el funcionamiento normal.
- El LED se enciende fijo cuando la función correspondiente está funcionando.

## 9.8 - Anulación funciones programables

### 9.8.1 - Anular la configuración de la temperatura

- En fase de configuración, presione la tecla  para anular.
- Después de haber configurado la temperatura, primero presione la tecla  y entonces presione la tecla  para anular.
- Presione la tecla  para salir del modo de configuración de la temperatura.

### 9.8.2 - Anular la configuración del Temporizador Semanal



- En fase de configuración, presione la tecla  para anular.
- Después de haber configurado el temporizador semanal, primero presione la tecla  y entonces presione la tecla  para anular.

## 9.9 - Función ventana/puerta abierta

Si habilitada, la función **VENTANA/PUERTA ABIERTA** permite al aparato detectar una cantidad anómala de aire frío en la habitación.

En esta condición, cuando el aparato está en el modo de calentamiento o de temperatura configurada (la función no se puede activar en el modo de funcionamiento como ventilador), si detecta una disminución de algunos grados de la temperatura ambiente, la función se activa.

### Para habilitar la función:

- Cuando el aparato está conectado al enchufe de la red y en modo de calentamiento, presione la tecla  para habilitar la función VENTANA/PUERTA ABIERTA. En el display se enciende el LED **TEMP**.
- Presione la tecla  una segunda vez para deshabilitar la función.



**Cada vez que se conecta eléctricamente el aparato la función VENTANA/PUERTA ABIERTA está deshabilitada.**

Si esta función está deshabilitada, el aparato funciona normalmente.

-----  
La detección de la temperatura se inicia 1 minuto después de la detección de la ventana/puerta abierta. Con intervalos de 5 minutos, el aparato detecta la temperatura ambiente para verificar que la ventana/puerta haya sido cerrada.

Si, durante los controles, el aparato detecta:

- una diferencia de  $\leq 8^{\circ}\text{C}$  con respecto a la temperatura ambiente, el aparato sigue calentando y la detección de la ventana/puerta abierta continúa,
- una diferencia de  $> 8^{\circ}\text{C}$  con respecto a la temperatura ambiente, el aparato para el calentamiento y se pone en stand-by y se interrumpe la detección de la ventana/puerta abierta.

**Nota:**

- Cuando el aparato interrumpe el calentamiento, la alarma y el ventilador siguen funcionando por 30 segundos, luego se ponen en stand-by. En el display del aparato parpadea tanto el LED **TEMP** como el escrito **OF**.
  - Presione la tecla **(OK)** para reiniciar el aparato antes de que el mismo se apague.
  - Después del reinicio, la detección de la función ventana/puerta abierta inicia de nuevo con las mismas modalidades descritas anteriormente.
  - Presione la tecla **(⏻)** para apagar el aparato; el display vuelve a visualizar la temperatura del ambiente y el LED **°C** se enciende (aparato en stand-by).

## 9.10 - Protección contra sobrecalentamiento

El aparato está equipado con un sistema de protección contra sobrecalentamiento que lo apaga en el caso de que se sobrecaliente.

En este caso:

- apague el aparato;
- remueva la posible causa (rejilla de succión aire obstruida, obstáculos delante de la entrada o de la salida del aire, etc.);
- deje enfriar el aparato por 15/20 minutos;
- reinicie el aparato.

Si el problema persiste, apague el aparato, desconecte el enchufe de la toma de corriente y contacte el revendedor o el servicio de asistencia técnica.

## 10 - LIMPIEZA



**Antes de efectuar cualquier intervención de limpieza o mantenimiento en el aparato, desconecte el enchufe de la toma de corriente y espere a que las partes calientes se hayan enfriadas.**

Utilice un paño seco para limpiar el aparato y el mando a distancia.

Si el aparato está muy sucio, está posible utilizar un paño sumergido en agua tibia (máx 50°C) y detergente delicado para limpiar sus partes externas (figura L). Seque con un paño seco.

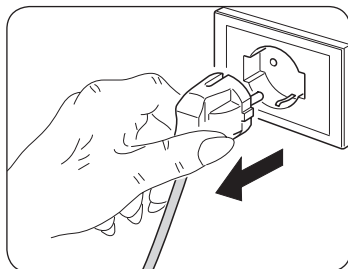

**Asegúrese de que el aparato sea completamente seco antes de volver a conectar el enchufe a la toma de corriente.**



**No utilice un paño tratado químicamente o antiestático para limpiar la unidad.**



No utilice gasolina, solventes, pastas para limpiar ni solventes similares. Estos productos pueden provocar la rotura o la deformación de la superficie de plástico.



No utilice aceites, sustancias químicas o productos abrasivos para limpiar el aparato.



No lave o sumerja el aparato con/en agua.

Utilice una aspiradora para eliminar el polvo de las rejillas de entrada/salida del aire.



En caso de mal funcionamiento del aparato, no intente desmontarlo sino consulte a un revendedor al servicio de asistencia técnica.

## 10.1 - Conservación del aparato

Si no es Su intención utilizar el aparato por un periodo de tiempo particularmente largo o si se deben efectuar trabajos que podrían producir mucho polvo, se aconseja quitar el aparato de la pared y ponerlo en su embalaje original junto al mando a distancia (sin las baterías). Conserve todo en un lugar fresco y protegido de humedad.

## 11 - DATOS TÉCNICOS

Consulte la placa de datos aplicada en el producto (figuras A y M) para los datos técnicos listados abajo:

- Tensión de alimentación
- Potencia absorbida
- Clase de aislamiento
- Peso del aparato

### 11.1 - Conformidad

La marca CE aplicada en este producto significa que éste responde a las normas 2014/35/EU (Baja Tensión) y 2014/30/EU (Compatibilidad Electromagnética).

Tabla - Requisitos de información para los acondicionadores (véase página X-5)

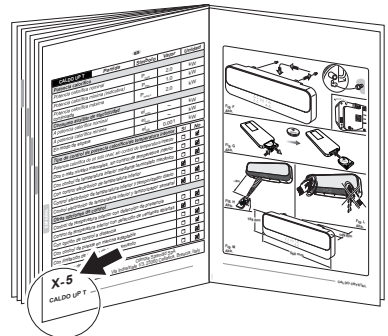

<b>CALDO UP T</b>	<b>Dato</b>	<b>Simbolo</b>	<b>Valore</b>	<b>Unità</b>
<b>Potenza termica</b>				
Potenza termica normale		$P_{nom}$	2,0	kW
Potenza termica minima (indicativa)		$P_{min}$	1,0	kW
Massima potenza termica continua		$P_{max,c}$	2,0	kW
<b>Consumo ausiliario di energia elettrica</b>				
Alla potenza termica normale		$e_{l_{max}}$	--	kW
Alla potenza termica minima		$e_{l_{min}}$	--	kW
In modo Standby		$e_{l_{SB}}$	0,001	kW

<b>Tipo di potenza termica/controllo della temperatura ambiente</b>	<b>Si</b>	<b>No</b>
Potenza termica a fase unica senza controllo della temperatura ambiente	<input type="checkbox"/>	<input checked="" type="checkbox"/>
Due o più fasi manuali senza controllo della temperatura ambiente	<input type="checkbox"/>	<input checked="" type="checkbox"/>
Con controllo della temperatura ambiente tramite termostato meccanico	<input type="checkbox"/>	<input checked="" type="checkbox"/>
Con controllo elettronico della temperatura ambiente	<input checked="" type="checkbox"/>	<input type="checkbox"/>
Con controllo elettronico della temperatura ambiente e temporizzatore giornaliero	<input type="checkbox"/>	<input checked="" type="checkbox"/>
Con controllo elettronico della temperatura ambiente e temporizzatore settimanale	<input checked="" type="checkbox"/>	<input type="checkbox"/>

<b>Altre opzioni di controllo</b>		
Controllo della temperatura ambiente con rilevamento di presenza	<input type="checkbox"/>	<input checked="" type="checkbox"/>
Controllo della temperatura ambiente con rilevamento di finestre aperte	<input type="checkbox"/>	<input checked="" type="checkbox"/>
Con opzione di controllo a distanza	<input type="checkbox"/>	<input checked="" type="checkbox"/>
Con controllo di avviamento adattabile	<input type="checkbox"/>	<input checked="" type="checkbox"/>
Con limitazione del tempo di funzionamento	<input checked="" type="checkbox"/>	<input type="checkbox"/>
Con termometro globo nero	<input type="checkbox"/>	<input checked="" type="checkbox"/>

info@olimpiasplendid.it

Olimpia Splendid SpA  
Via Industriale 1/3, 25060 Cellatica, Brescia, Italy

<b>CALDO UP T</b>	<i>Item</i>	<i>Symbol</i>	<i>Value</i>	<i>Unit</i>
<b>Heat output</b>				
	<i>Nominal heat output</i>	$P_{nom}$	2,0	kW
	<i>Minimum heat output (indicative)</i>	$P_{min}$	1,0	kW
	<i>Maximum continuous heat output</i>	$P_{max,c}$	2,0	kW
<b>Auxiliary electricity consumption</b>				
	<i>At nominal heat output</i>	$el_{max}$	--	kW
	<i>At minimum heat output</i>	$el_{min}$	--	kW
	<i>In standby mode</i>	$el_{SB}$	0,001	kW

<b>Type of heat output/room temperature control</b>	<b>Yes</b>	<b>No</b>
<i>Single stage heat output and no room temperature control</i>	<input type="checkbox"/>	<input checked="" type="checkbox"/>
<i>Two or more manual stages, no room temperature control</i>	<input type="checkbox"/>	<input checked="" type="checkbox"/>
<i>With mechanic thermostat room temperature control</i>	<input type="checkbox"/>	<input checked="" type="checkbox"/>
<i>With electronic room temperature control</i>	<input checked="" type="checkbox"/>	<input type="checkbox"/>
<i>Electronic room temperature control plus day timer</i>	<input type="checkbox"/>	<input checked="" type="checkbox"/>
<i>Electronic room temperature control plus week timer</i>	<input checked="" type="checkbox"/>	<input type="checkbox"/>
<b>Other control options</b>		
<i>Room temperature control, with presence detection</i>	<input type="checkbox"/>	<input checked="" type="checkbox"/>
<i>Room temperature control, with open window detection</i>	<input type="checkbox"/>	<input checked="" type="checkbox"/>
<i>With distance control option</i>	<input type="checkbox"/>	<input checked="" type="checkbox"/>
<i>With adaptive start control</i>	<input type="checkbox"/>	<input checked="" type="checkbox"/>
<i>With working time limitation</i>	<input checked="" type="checkbox"/>	<input type="checkbox"/>
<i>With black bulb sensor</i>	<input type="checkbox"/>	<input checked="" type="checkbox"/>

info@olimpiasplendid.it

Olimpia Splendid SpA  
Via Industriale 1/3, 25060 Cellatica, Brescia, Italy

<b>CALDO UP T</b>	<b>Caractéristique</b>	<b>Symbole</b>	<b>Valeur</b>	<b>Unité</b>	
<b>Puissance thermique</b>					
	Puissance thermique nominale	$P_{nom}$	2,0	kW	
	Puissance thermique minimale (indicative)	$P_{min}$	1,0	kW	
	Puissance thermique maximale continue	$P_{max,c}$	2,0	kW	
<b>Consommation d'électricité auxiliaire</b>					
	À la puissance thermique nominale	$eI_{max}$	--	kW	
	À la puissance thermique minimale	$eI_{min}$	--	kW	
	En mode veille	$eI_{SB}$	0,001	kW	
<b>Type de contrôle de la puissance thermique/de la température de la pièce</b>				<b>Oui</b>	<b>Non</b>
Contrôle de la puissance thermique à un palier, pas de contrôle de la température de la pièce				<input type="checkbox"/>	<input checked="" type="checkbox"/>
Contrôle à deux ou plusieurs paliers manuels, pas de contrôle de la température de la pièce				<input type="checkbox"/>	<input checked="" type="checkbox"/>
Contrôle de la température de la pièce avec thermostat mécanique				<input type="checkbox"/>	<input checked="" type="checkbox"/>
Contrôle électronique de la température de la pièce				<input checked="" type="checkbox"/>	<input type="checkbox"/>
Contrôle électronique de la température de la pièce et programmeur journalier				<input type="checkbox"/>	<input checked="" type="checkbox"/>
Contrôle électronique de la température de la pièce et programmeur hebdomadaire				<input checked="" type="checkbox"/>	<input type="checkbox"/>
<b>Autres options de contrôle</b>					
Contrôle de la température de la pièce, avec détecteur de présence				<input type="checkbox"/>	<input checked="" type="checkbox"/>
Contrôle de la température de la pièce, avec détecteur de fenêtre ouverte				<input type="checkbox"/>	<input checked="" type="checkbox"/>
Option contrôle à distance				<input type="checkbox"/>	<input checked="" type="checkbox"/>
Contrôle adaptatif de l'activation				<input type="checkbox"/>	<input checked="" type="checkbox"/>
Limitation de la durée d'activation				<input checked="" type="checkbox"/>	<input type="checkbox"/>
Capteur à globe noir				<input type="checkbox"/>	<input checked="" type="checkbox"/>
info@olimpiasplendid.it		Olimpia Splendid SpA Via Industriale 1/3, 25060 Cellatica, Brescia, Italy			

<b>CALDO UP T</b>	<b>Angabe</b>	<b>Symbol</b>	<b>Wert</b>	<b>Einheit</b>	
<b>Wärmeleistung</b>					
Nennwärmeleistung		$P_{\text{nom}}$	2,0	kW	
Mindestwärmeleistung (Richtwert)		$P_{\text{min}}$	1,0	kW	
Maximale kontinuierliche Wärmeleistung		$P_{\text{max,c}}$	2,0	kW	
<b>Hilfsstromverbrauch</b>					
Bei Nennwärmeleistung		$e_{\text{max}}$	--	kW	
Bei Mindestwärmeleistung		$e_{\text{min}}$	--	kW	
Im Bereitschaftszustand		$e_{\text{SB}}$	0,001	kW	
<b>Art der Wärmeleistung/ Raumtemperaturkontrolle</b>				<b>Ja</b>	<b>Nein</b>
Einstufige Wärmeleistung, keine Raumtemperaturkontrolle				<input type="checkbox"/>	<input checked="" type="checkbox"/>
Zwei oder mehr manuell einstellbare Stufen, keine Raumtemperaturkontrolle				<input type="checkbox"/>	<input checked="" type="checkbox"/>
Raumtemperaturkontrolle mit mechanischem Thermostat				<input type="checkbox"/>	<input checked="" type="checkbox"/>
Mit elektronischer Raumtemperaturkontrolle				<input checked="" type="checkbox"/>	<input type="checkbox"/>
Elektronische Raumtemperaturkontrolle und Tageszeitregelung				<input type="checkbox"/>	<input checked="" type="checkbox"/>
Elektronische Raumtemperaturkontrolle und Wochentagsregelung				<input checked="" type="checkbox"/>	<input type="checkbox"/>
<b>Sonstige Regelungsoptionen</b>					
Raumtemperaturkontrolle mit Präsenzerkennung				<input type="checkbox"/>	<input checked="" type="checkbox"/>
Raumtemperaturkontrolle mit Erkennung offener Fenster				<input type="checkbox"/>	<input checked="" type="checkbox"/>
Mit Fernbedienungsoption				<input type="checkbox"/>	<input checked="" type="checkbox"/>
Mit adaptiver Regelung des Heizbeginns				<input type="checkbox"/>	<input checked="" type="checkbox"/>
Mit Betriebszeitbegrenzung				<input checked="" type="checkbox"/>	<input type="checkbox"/>
Mit Schwarzkugelsensor				<input type="checkbox"/>	<input checked="" type="checkbox"/>
info@olimpiasplendid.it		Olimpia Splendid SpA Via Industriale 1/3, 25060 Cellatica, Brescia, Italy			

<b>CALDO UP T</b>	<b>Partida</b>	<b>Símbolo</b>	<b>Valor</b>	<b>Unidad</b>	
<b>Potencia calorífica</b>					
	<i>Potencia calorífica nominal</i>	$P_{nom}$	2,0	kW	
	<i>Potencia calorífica mínima (indicativa)</i>	$P_{min}$	1,0	kW	
	<i>Potencia calorífica máxima continuada</i>	$P_{max,c}$	2,0	kW	
<b>Consumo auxiliar de electricidad</b>					
	<i>A potencia calorífica nominal</i>	$el_{max}$	--	kW	
	<i>A potencia calorífica mínima</i>	$el_{min}$	--	kW	
	<i>En modo de espera</i>	$el_{SB}$	0,001	kW	
<b>Tipo de control de potencia calorífica/de temperatura interior</b>				<b>Si</b>	<b>No</b>
<i>Potencia calorífica de un solo nivel, sin control de temperatura interior</i>				<input type="checkbox"/>	<input checked="" type="checkbox"/>
<i>Dos o más niveles manuales, sin control de temperatura interior</i>				<input type="checkbox"/>	<input checked="" type="checkbox"/>
<i>Con control de temperatura interior mediante termostato mecánico</i>				<input type="checkbox"/>	<input checked="" type="checkbox"/>
<i>Con control electrónico de temperatura interior</i>				<input checked="" type="checkbox"/>	<input type="checkbox"/>
<i>Control electrónico de temperatura interior y temporizador diario</i>				<input type="checkbox"/>	<input checked="" type="checkbox"/>
<i>Control electrónico de temperatura interior y temporizador semanal</i>				<input checked="" type="checkbox"/>	<input type="checkbox"/>
<b>Otras opciones de control</b>					
<i>Control de temperatura interior con detección de presencia</i>				<input type="checkbox"/>	<input checked="" type="checkbox"/>
<i>Control de temperatura interior con detección de ventanas abiertas</i>				<input type="checkbox"/>	<input checked="" type="checkbox"/>
<i>Con opción de control a distancia</i>				<input type="checkbox"/>	<input checked="" type="checkbox"/>
<i>Con control de puesta en marcha adaptable</i>				<input type="checkbox"/>	<input checked="" type="checkbox"/>
<i>Con limitación de tiempo de funcionamiento</i>				<input checked="" type="checkbox"/>	<input type="checkbox"/>
<i>Con sensor de lámpara negra</i>				<input type="checkbox"/>	<input checked="" type="checkbox"/>
info@olimpiasplendid.it		Olimpia Splendid SpA Via Industriale 1/3, 25060 Cellatica, Brescia, Italy			

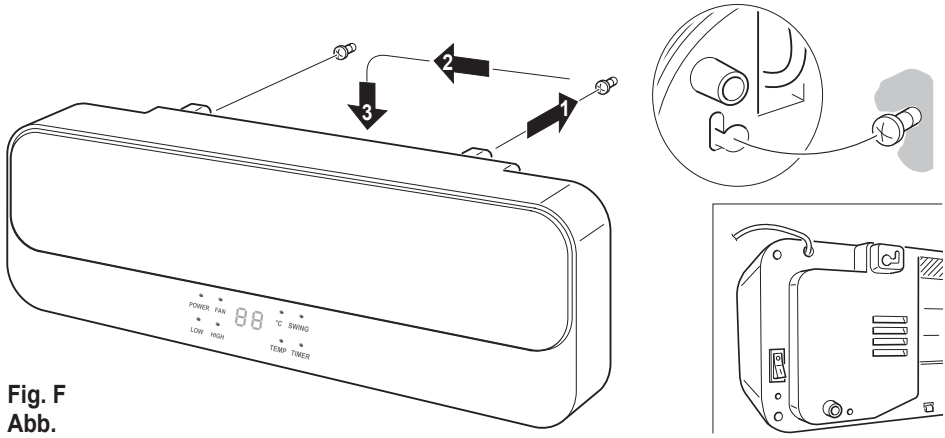

**Fig. F**  
**Abb.**

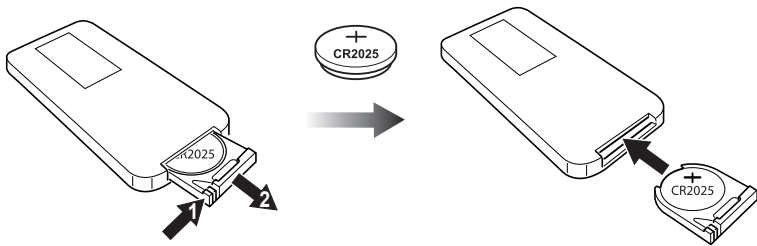

**Fig. G**  
**Abb.**

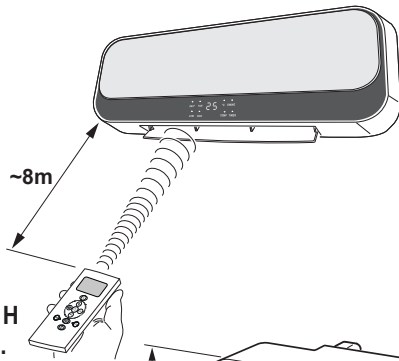

**Fig. H**  
**Abb.**

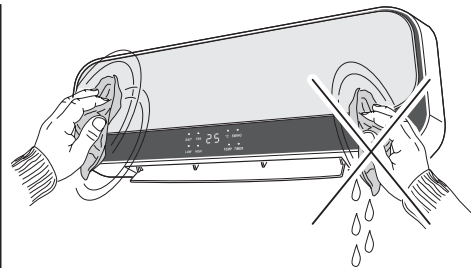

**Fig. L**  
**Abb.**

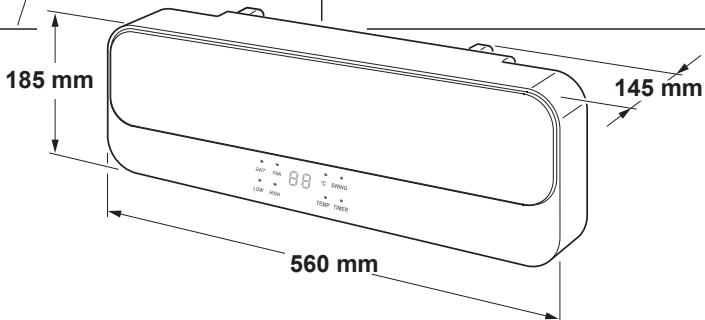

**Fig. M**  
**Abb.**

OLIMPIA SPLENDID spa  
via Industriale 1/3  
25060 Cellatica (BS)  
[www.olimpiasplendid.it](http://www.olimpiasplendid.it)  
[info@olimpiasplendid.it](mailto:info@olimpiasplendid.it)

I dati tecnici e le caratteristiche estetiche dei prodotti possono subire cambiamenti. Olimpia Splendid si riserva di modificarli in ogni momento senza preavviso.