

Booklet, 148 x 210 mm, 30 pages (6 pages cover), 2C, black + Pantone 300u

P&G RESTRICTED



# PROFESSIONAL CARE

designed by **BRAUN**

## OXYJET





Deutsch	4
English	7
Français	9
Español	12
Português	14
Italiano	16
Nederlands	19
Dansk	22
Norsk	24
Svenska	26
Suomi	28

<b>DE</b>	<b>AT</b>	<b>00 800 27 28 64 63</b>
<b>CH</b>		<b>08 44 - 88 40 10</b>
<b>GB</b>		<b>0 800 731 1792</b>
<b>IE</b>		<b>1 800 509 448</b>
<b>FR</b>		<b>0 800 944 803</b> (service et appel gratuits)
<b>BE</b>		<b>0 800 14 592</b>
<b>LU</b>		<b>800 21172</b>
<b>ES</b>		<b>900 814 208</b>
<b>PT</b>		<b>808 20 00 33</b>
<b>IT</b>		<b>800 124 600</b>
<b>NL</b>		<b>0800-4 45 53 88</b>
<b>DK</b>		<b>70 15 00 13</b>
<b>NO</b>		<b>22 63 00 93</b>
<b>SE</b>		<b>020 - 21 33 21</b>
<b>FI</b>		<b>020 377 877</b>

**Internet:**

[www.oralb.com](http://www.oralb.com)  
[www.braun.com](http://www.braun.com)  
[www.service.oralb.com](http://www.service.oralb.com)

Braun GmbH  
Frankfurter Str. 145  
61476 Kronberg/Germany

**OxyJet**  
**Type 3724**

90381165/XI-22  
DE/EN/FR/ES/PT/IT/NL/DK/NO/SE/FI



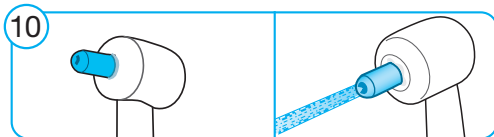
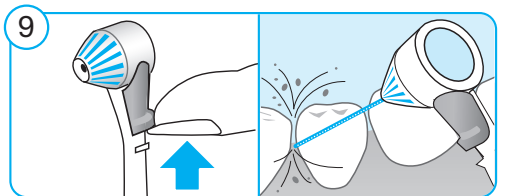
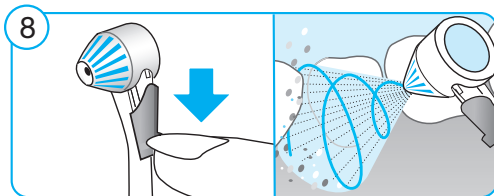
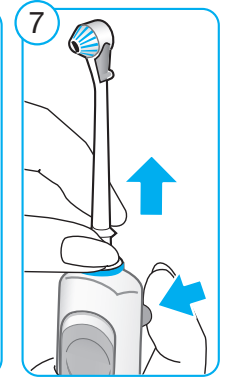
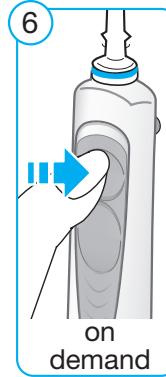
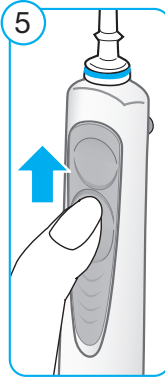
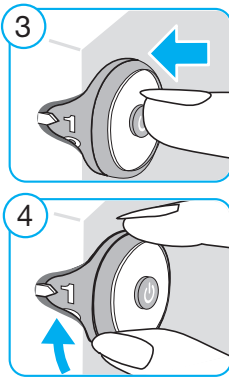
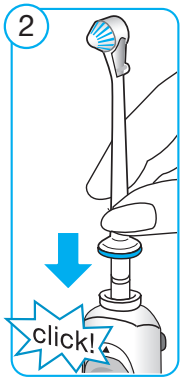
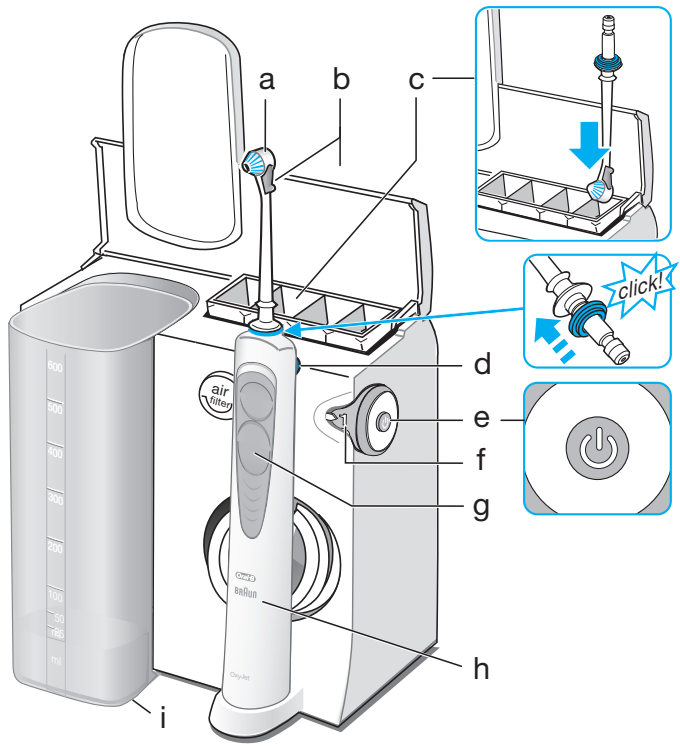
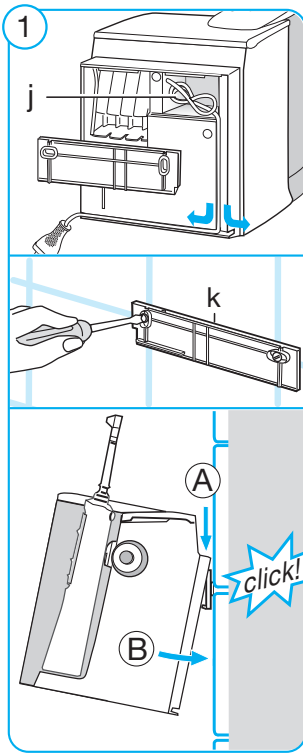

# Deutsch

## Willkommen bei Oral-B!

Bevor Sie Ihre Munddusche verwenden, lesen Sie bitte diese Anweisungen und bewahren Sie die Gebrauchsanleitung für eine spätere Verwendung auf.

## WICHTIG

- Informationen zur Inbetriebnahme bestätigen, dass alle Teile, die befestigt werden müssen, so befestigt werden müssen, dass sie nicht ins Wasser fallen können, ausser es handelt sich um IPX7-Fabrikate.
- Prüfen Sie das gesamte Gerät/Kabel regelmäßig auf Beschädigungen. Beschädigte oder nicht funktionstüchtige Geräte dürfen nicht mehr benutzt werden. Nehmen Sie keine Veränderungen an dem Produkt vor und reparieren Sie es nicht. Dies kann zu Feuer, Stromschlag oder Verletzungen führen.
- Falls das Produkt/Kabel beschädigt ist, bringen Sie es zu einem Oral-B-Servicecenter.
- Mundduschen können von Kindern ab 8 Jahren und Personen mit eingeschränkten physischen, sensorischen oder geistigen Fähigkeiten oder fehlender Erfahrung bzw. fehlendem Wissen verwendet werden, wenn sie beaufsichtigt werden.
- Mundduschen dürfen nur mit Flüssigkeiten benutzt werden, die in der Gebrauchsanleitung des Herstellers aufgeführt werden.
- In diesem Gerät kein Jod, keine Salzlösung (Kochsalzlösung) oder wasserunlösliche, konzentrierte ätherische Öle verwenden. Die Verwendung solcher kann die Produktleistung beeinträchtigen und die Lebensdauer des Produkts verkürzen. Die Verwendung dieser Produkte kann die Garantie außer Kraft setzen.
- Nutzen Sie dieses Produkt nur wie in der Gebrauchsanweisung beschrieben.

Nutzen Sie kein Zubehör, das nicht vom Hersteller empfohlen wird.

## ACHTUNG

- Beim Herausziehen des Steckers aus der Steckdose immer am Stecker ziehen, nicht am Kabel. Berühren Sie den Stecker nicht mit nassen Händen. Dies kann zu einem elektrischen Schlag führen.
- Bitte wenden Sie sich vor der Verwendung der Munddusche an Ihren Zahnarzt, falls Sie sich in zahnmedizinischer Behandlung befinden.
- Diese Munddusche ist ein Gerät zur individuellen Mundpflege und nicht geeignet für die Verwendung durch mehrere Patienten in einer Zahnarztpraxis oder vergleichbaren Einrichtungen.
- Nicht auf der Aufsteckdüse beißen oder kauen. Nicht als Spielzeug und nicht ohne Aufsicht eines Erwachsenen verwenden.
- Nur zur Verwendung als Munddusche geeignet.
- Wasserstrahl nicht in Nase oder Ohr richten. Die potenziell tödliche Amöbe *Naegleria fowleri* könnte in Leitungswasser oder Brunnenwasser ohne Chlor vorkommen und zu Todesfällen führen, wenn sie in diese Bereiche gelangt.

## Beschreibung

- a Aufsteckdüse
- b Aufsteckdüsenschalter
- c Aufsteckdüsenfach
- d Knopf zum Entriegeln der Aufsteckdüse
- e Ein-/Aus-Schalter
- f Drehregler zum Einstellen der Wasserintensität
- g Schalter am Handstück (Wasser an- und ausschalten)
- h Handstück der Munddusche
- i Wasserbehälter (600 ml)
- j Kabelaufbewahrung
- k Wandhalterung

## Spezifikationen

Spannungsspezifikationen finden Sie auf der Unterseite der Ladestation.  
Geräuschlevel: 76 dB (A)

## Die Verwendung Ihrer Munddusche

Ihre Munddusche wird mit einer praktischen Wandhalterung geliefert. Sie kann ganz leicht mit den beigefügten Teilen (Abbildung 1) montiert werden. Bevor Sie das Gerät zum ersten Mal benutzen, füllen Sie bitte Wasser in den Behälter (i) und lassen Sie es einmal komplett durchlaufen, indem Sie das Handstück der Munddusche (h) über das Waschbecken halten.

1. Stecken Sie eine der Aufsteckdüsen (a) auf das Handstück, bis sie einrastet (Abbildung 2). Füllen Sie den Wasserbehälter mit lauwarmem Wasser.
2. Schalten Sie die Munddusche ein, indem Sie auf den Ein-/Aus-Schalter (e) drücken (Abbildung 3). (Achten Sie darauf, dass der

Schalter am Handstück nach unten gestellt ist = Wasser aus).

3. Wählen Sie den Wasserdruck mit dem Drehregler zum Einstellen der Wasserintensität (f) aus (1 = sanft, 5 = stark) (Abbildung 4). Wir empfehlen, zunächst mit Stufe 1 zu beginnen, vor allem dann, wenn Sie zu Zahnfleischbluten neigen oder wenn Kinder die Munddusche verwenden.
4. Beugen Sie sich über das Waschbecken und führen Sie die Aufsteckdüse zu Ihren Zähnen und Ihrem Zahnfleisch. Schieben Sie den Schalter am Handstück (g) nach oben, um den Wasserstrahl zu starten (Abbildung 5). Halten Sie Ihren Mund leicht geöffnet, damit das Wasser in das Waschbecken ablaufen kann.

Schieben Sie den Schalter am Handstück (g) für einen kontinuierlichen Wasserstrahl nach oben. Schieben Sie den Schalter am Handstück nach unten und drücken Sie diesen, um die Dosierfunktion zu nutzen (Abbildung 6).

**Warnung:** Wenn der Wasserbehälter vollständig leer ist, drücken Sie den Ein-/Aus-Schalter, um die Munddusche auszuschalten. Wird die Munddusche längere Zeit ohne Wasser betrieben, kann das Gerät beschädigt werden.

## OxyJet-Aufsteckdüse



Funktionen der Aufsteckdüsen:

Sie können zwischen zwei verschiedenen Einstellungen wählen, indem Sie den Aufsteckdüsen-Schalter (b) nach oben oder unten schieben. Schieben Sie zuvor den Schalter am Handstück nach unten, um den Wasserstrahl auszustellen:

Rotierender Strahl für eine allgemeine Zahnreinigung und Zahnfleischmassage (Aufsteckdüsen-Schalter in der unteren Position): Durch die Drehbewegung kann der Wasserstrahl mit seinen Mikro-Luftblasen leicht in die Zahnzwischenräume gelangen und sanft das Zahnfleisch massieren (Abbildung 8).

Gezielter Strahl (Aufsteckdüsen-Schalter in der oberen Position): Der gezielte Wasserstrahl sorgt mit seinen Mikro-Luftblasen für eine konzentrierte Reinigung an bestimmten Stellen (Abbildung 9).

## WaterJet Aufsteckdüse



Wasserstrahl-Funktionen:

Sie können zwischen verschiedenen Strahlarten wählen, indem Sie die blaue Düse ein- bzw. herausklicken. Schieben Sie zuvor den Schalter am Handstück nach unten, um den Wasserstrahl auszustellen:

Wenn die blaue Düse herausgeklickt ist (Standardposition), erhalten Sie einen einzelnen Präzisionsstrahl mit hohem Druck (Abbildung 10).

Sobald Sie die blaue Düse einklicken, erhalten Sie einen Mehrfach-Strahl, der für eine große Reichweite und einen Massageeffekt des Zahnfleischs und des Zahnfleischschrands entwickelt wurde (Abbildung 11).

Maximale Betriebszeit: 15 Minuten  
Abkühlzeit: 2 Stunden

## Nach Gebrauch

Leeren Sie den Wasserbehälter immer vollständig aus. Lassen Sie die Munddusche so lange eingeschaltet, bis kein Wasser mehr durch die Aufsteckdüse läuft, um zu verhindern, dass sich Bakterien ansammeln. Schalten Sie das Gerät aus, sobald kein Wasser mehr aus der Aufsteckdüse herausläuft (Abbildung 3).

Drücken Sie auf den Knopf zum Entriegeln der Aufsteckdüse (d) (Abbildung 7), um die Aufsteckdüse von der Munddusche abzunehmen. Trocknen Sie das Handstück und die Munddusche immer ab. Stellen Sie das Handstück wieder auf die Basisstation und lagern Sie die Aufsteckdüse im Aufsteckdüsenfach (c).

## Reinigungsempfehlung

Spülen Sie die Aufsteckdüse nach Gebrauch unter fließendem Wasser ab. Reinigen Sie das Gehäuse regelmäßig mit einem feuchten Tuch. Der Wasserbehälter und das Aufsteckdüsenfach sind herausnehmbar und spülmaschinengeeignet.

Änderungen ohne vorherige Ankündigung vorbehalten.

## Umwelthinweis

Das Gerät enthält Akku und/oder wiederverwertbare Elektrobauteile. Im Sinne des Umweltschutzes darf dieses Gerät nicht im Hausmüll entsorgt werden, sondern kann bei entsprechenden lokal verfügbaren Rückgabe- und Sammelstellen abgegeben werden.



Dieses Gerät enthält einen Akku, der aus Sicherheitsgründen nicht vom Benutzer ausgetauscht werden kann. Das Gerät darf nicht geöffnet und demontiert werden. Den Akku entsorgen Sie bitte mit dem ganzen Gerät bei einer kommunalen Recycling- bzw. Altgerätesammelstelle. Das Öffnen des Handstücks durch eine unautorisierte Person würde das Gerät zerstören und die Garantie außer Kraft setzen.

## Garantie

Wir gewähren für dieses Produkt eine zweijährige Garantie, die mit dem Kaufdatum beginnt.

Innerhalb der Garantielaufzeit beheben wir kostenlos alle Gerätedefekte, die auf Material oder Verarbeitungsfehler zurückzuführen sind, wobei wir uns nach eigenem Ermessen entweder Reparatur oder Austausch des Komplettergäts vorbehalten. Je nach Verfügbarkeit kann der Austausch eines Geräts dazu führen, dass Sie eine andere Farbe oder ein gleichwertiges Modell erhalten.

Diese Garantie kann in allen Ländern in Anspruch genommen werden, in denen dieses Gerät von Braun / Oral-B oder dessen autorisierten Händlern vertrieben wird. Von dieser Garantie sind ausgenommen: Schäden durch unsachgemäßen Gebrauch, normaler Verschleiß, insbesondere die Düsen betreffend, und Abnutzung sowie Mängel, die den Wert oder die Gebrauchstauglichkeit des Geräts nur unerheblich beeinflussen.

Diese Garantie erlischt bei Reparaturen durch nicht autorisierte Personen sowie bei Verwendung anderer Teile als der Original-Ersatzteile von Braun/Oral-B. Um innerhalb der Garantiefrist Hilfe zu erhalten, reichen Sie das komplette Gerät zusammen mit Ihrem Kaufbeleg einem autorisierten Oral-B Braun Kundenbetreuungszentrum ein oder schicken Sie es per Post.

Diese Garantie wirkt sich in keiner Weise auf Ihre gesetzlichen Rechte aus.

#### **Garantie für Ersatz-Aufsteckdüsen**

Die Garantie von Oral-B erlischt, wenn ein Schaden an der Munddusche festgestellt wird, der dem Einsatz von Ersatz-Aufsteckdüsen, die nicht von Oral-B stammen, zugeschrieben wird.

Oral-B empfiehlt nicht die Verwendung von Ersatz-Aufsteckdüsen, die nicht von Oral-B stammen.

- Oral-B hat keine Kontrolle über die Qualität von Ersatz-Aufsteckdüsen, die nicht von Oral-B stammen. Daher können wir die beim Kauf der Munddusche angegebene Reinigungsleistung nicht garantieren, wenn sie mit Ersatz-Aufsteckdüsen verwendet wird, die nicht von Oral-B stammen.
- Oral-B kann die gute Passform von Ersatz-Aufsteckdüsen, die nicht von Oral-B stammen, nicht gewährleisten.
- Oral-B kann die langfristigen Auswirkungen von Ersatz-Aufsteckdüsen, die nicht von Oral-B stammen, auf die Abnutzung der Munddusche nicht vorhersagen.

# English

## Welcome to Oral-B!

Before operating your Oral irrigator, please read these instructions and save this manual for future reference.

## IMPORTANT

- The installation instructions shall state that parts that have to be fixed must be fixed so that they cannot fall into water, unless they are of IPX7 construction.
- Periodically check the entire product/cord for damage. A damaged or non-functioning unit should no longer be used. Do not modify or repair the product. This may cause fire, electric shock or injury.
- If the product/ cord is damaged, take it to an Oral-B Service Centre.
- Oral irrigators can be used by children aged from 8 years and above and persons with reduced physical, sensory or mental capabilities or lack of experience and knowledge under supervision.
- Oral irrigators shall be used only with liquids defined in the manufacturer's instructions.
- Do not use iodine, saline (salt solution), or water insoluble concentrated essential oils in the appliance. Use of these can reduce product performance and will shorten the life of the product. Use of these products may void warranty.
- Use this product only for its intended use as described in this manual. Do not use attachments which are not recommended by the manufacturer.

## WARNING

- When unplugging, always pull the power plug instead of the cord. Do not touch the power plug with wet hands. This can cause an electric shock.
- If you are undergoing treatment for any oral care condition, consult your dental professional prior to use.
- This irrigator is a personal care device and is not intended for use on multiple patients in a dental practice or institution.
- Do not chew or bite on nozzle. Do not use as a toy or without adult supervision.

- For water flossing only.
- Do not direct water into the nose or ear. The potentially deadly amoeba, *Naegleria fowleri*, may be present in some tap water or unchlorinated well water and may be fatal if directed into these areas.

## Description

- a Nozzle
- b Nozzle switch
- c Nozzle compartment
- d Nozzle release button
- e On/off switch
- f Water intensity control dial
- g Handle switch (water stop and go)
- h Irrigator handle
- i Water container (600 ml)
- j Cord storage
- k Wall holder

## Specifications

For voltage specifications refer to the bottom of the charging unit.

Noise level: 76 db (A)

## Using your irrigator

Your Oral irrigator comes with a convenient wall holder. It can be mounted easily using the attached items (picture 1).

Before using for the first time, fill the water container (i) and allow the water to run through completely by holding the irrigator handle (h) over a washbasin.

1. Attach one of the irrigator nozzles (a) to the handle until it locks into place (picture 2). Fill the water container with luke warm water.
2. Turn on the irrigator by pressing the on/off switch (e) (picture 3). (When doing so, the handle switch should be in the lower position = water stop).
3. Select the water pressure with the pressure control dial (f) (1 = gentle, 5 = strong) (picture 4). We recommend that you start with setting 1, especially if your gums tend to bleed or if children are using the Oral irrigator.
4. Bend over a washbasin and guide the nozzle to your teeth and gums. Slide the handle switch (g) up to start the water stream (picture 5). Keep your mouth slightly open to allow the water to run into the washbasin.

Slide the handle switch up (g) for a continuous water stream.

Slide the handle switch down and press into it, to use the on-demand function (picture 6).

**Caution:** Turn off the Oral irrigator by switching off the on/off switch once the water container is empty. Longer operation of the Oral irrigator without water may damage the appliance.



## OxyJet nozzle



### Nozzle functions:

You can choose between two different nozzle functions by sliding the nozzle switch (b) down or up. Before doing so, turn off the water stream by sliding the handle switch down:

Rotating stream for general cleaning and gum massage (nozzle switch in lower position): The rotation of the water stream and its micro air-bubbles are designed for easy penetration into the interdental space and gentle gum massage (picture 8).

Focused stream type (nozzle switch in upper position): The focused water stream with its micro-bubbles are designed for targeted cleaning (picture 9).

## WaterJet nozzle



### Jet functions:

You can choose between different stream types by click-in and click-out the blue center of the nozzle. Before doing so, turn off the water stream by sliding the handle switch down:

When the blue center is out (default position) you will get a high pressure single precision stream (picture 10).

As soon as you click the blue center in, you will get a multi-jet stream, designed for great reach and massage effect of the gums and the gumline (picture 11).

Maximal operation time: 15 minutes

Cooling off time: 2 hours

## After use

Always empty the water container entirely. Keep the Oral irrigator switched on until the water stops running through the nozzle in order to prevent accumulation of bacteria. As soon as no more water flows out of the nozzle, switch the device off (picture 3). Press the nozzle release button (d) (picture 7) to take off the nozzle from the Oral irrigator. Always wipe the handle and the Oral Irrigator dry; place the handle back onto its base and store the Oral irrigator in the nozzle compartment (c).

## Cleaning recommendation

After use, rinse the nozzle under running water. Regularly clean the housing with a damp cloth. The water container and the nozzle compartment are removable and dishwasher-safe.

Subject to change without notice.

## Environmental Notice

Product contains batteries and/or recyclable electric waste. For environment protection do not dispose in household waste, but for recycling take to electric waste collection points provided in your country.



### Guarantee

We grant 2 years guarantee on the product commencing on the date of purchase.

Within the guarantee period we will eliminate, free of charge, any defects in the appliance resulting from faults in materials or workmanship, either by repairing or replacing the complete appliance as we may choose. Depending on availability replacement of a unit might result in a different colour or an equivalent model.

This guarantee extends to every country where this appliance is supplied by Braun / Oral-B or its appointed distributor. This guarantee does not cover: damage due to improper use, normal wear or use, especially regarding the nozzles, as well as defects that have a negligible effect on the value or operation of the appliance.

The guarantee becomes void if repairs are undertaken by unauthorized persons and if original Braun / Oral-B parts are not used.

To obtain service within the guarantee period, hand in or send the complete appliance with your sales receipt to an authorized Oral-B Braun Customer Service Centre.

This guarantee in no way affects your rights under legal/ statutory law.

### Warranty replacement nozzles

Oral-B warranty will be voided if irrigator damage is found to be attributed to the use of non-Oral-B replacement nozzles.

Oral-B does not recommend the use of non-Oral-B replacement nozzles.

- Oral-B has no control over the quality of non-Oral-B replacement nozzles. Therefore, we cannot ensure the cleaning performance of non-Oral-B replacement nozzles, as communicated with the irrigator at time of initial purchase.
- Oral-B cannot ensure a good fit of non-Oral-B replacement nozzles.
- Oral-B cannot predict the long-term effect of non-Oral-B replacement nozzles on irrigator wear.



# Français

## Bienvenue chez Oral-B!

Avant d'utiliser l'hydropulseur, lire ces instructions et conserver ce manuel pour référence ultérieure.

## IMPORTANT

- Les instructions d'installation doivent indiquer que les pièces qui doivent être fixées doivent être fixées de manière à ce qu'elles ne puissent pas tomber dans l'eau, à moins qu'elles ne soient de construction IPX7.
- Vérifier régulièrement l'état général de l'appareil/du cordon d'alimentation. Si l'appareil est endommagé ou ne fonctionne plus, cesser toute utilisation. Ne pas tenter de modifier ou de réparer ce produit. Cela pourrait être une cause d'incendie, de décharge électrique ou de blessure.
- Si le produit/câble est endommagé, apportez-le à un centre de service Oral-B.
- Les hydropulseurs peuvent être utilisés par les enfants âgés de 8 ans et plus et les personnes ayant des capacités physiques, sensorielles ou mentales réduites ou un manque d'expérience et de connaissances, s'ils sont surveillés.
- Les hydropulseurs peuvent uniquement être utilisés avec les liquides définis dans les instructions du fabricant.
- Ne pas utiliser d'iode, de sérum physiologique (solution de sel) ou d'huiles essentielles concentrées insolubles dans l'eau dans cet appareil.
- Employer cet appareil uniquement pour l'usage auquel il est destiné, comme décrit dans cette notice. Ne pas utiliser d'accessoires autres que ceux recommandés par le fabricant.

## AVERTISSEMENT

- Lors du débranchement, tirez toujours sur la fiche d'alimentation au lieu du câble. Ne touchez pas la fiche d'alimentation avec les mains mouillées. Cela peut provoquer un choc électrique.
- Si vous suivez un traitement ou des soins bucco-dentaires, consultez votre dentiste avant d'utiliser cet appareil.

- Cet hydropulseur est un appareil de soins personnels et n'est pas destiné à être utilisé sur plusieurs patients dans un cabinet dentaire ou une institution.
- Ne pas mâcher ou mordre la canule de l'hydropulseur. Ne pas utiliser comme jouet ou sans la surveillance d'un adulte.
- Uniquement pour une utilisation comme hygiène buccale.
- Ne pas diriger l'eau vers le nez ou l'oreille. L'amibe potentiellement mortelle, *Naegleria fowleri*, peut être présente dans certaines eaux du robinet ou dans l'eau de puits non chlorée et peut être fatale si elle est dirigée vers ces zones.

## Description

- a Canule
- b Interrupteur de la canule
- c Compartiment à canules
- d Bouton de déverrouillage de la canule
- e Bouton marche/arrêt
- f Bouton de sélection de l'intensité de l'eau
- g Bouton du manche (arrêt et ouverture de l'eau)
- h Manche de l'hydropulseur
- i Compartiment d'eau (600 ml)
- j Logement du cordon
- k Support mural

## Caractéristiques

Pour les caractéristiques relatives à la tension, se référer à la base du chargeur.  
Niveau sonore : 76 dB (A)

## Utilisation de l'hydropulseur

L'hydropulseur est livré avec un support mural pratique. Il peut être monté facilement à l'aide des accessoires fournis avec (image 1). Avant de l'utiliser pour la première fois, remplir le compartiment d'eau (i) et laisser l'eau passer dans tout le circuit en tenant le manche de l'hydropulseur (h) au-dessus du lavabo.

1. Fixer une canule sur l'hydropulseur (a) jusqu'à ce qu'il se verrouille en place (image 2). Remplir le compartiment à eau d'eau tiède.
2. Mettre l'hydropulseur en marche en appuyant sur le bouton marche/arrêt (e) (image 3). (À ce moment, le bouton du manche doit être en position abaissée = arrêt de l'eau).
3. Sélectionner la pression de l'eau à l'aide du bouton de sélection (f) (1 = doux, 5 = fort) (image 4). Oral-B recommande de commencer par la position 1, notamment en cas de saignement des gencives ou si l'hydropulseur est utilisé par des enfants.
4. Se pencher au-dessus du lavabo et diriger l'embout en direction des dents et des gencives. Faire glisser le bouton du manche (g) vers le haut pour lancer le jet d'eau (image 5). Garder la bouche légèrement entrouverte pour permettre à l'eau de couler dans le lavabo.

Faire glisser le bouton du manche (g) vers le haut pour lancer le jet d'eau en continu. Faire glisser le bouton du manche vers le bas et appuyer dessus pour utiliser la fonction à la demande (image 6).

**Avertissement:** Lorsque le compartiment d'eau est vide, éteindre l'hydropulseur au moyen du bouton marche/arrêt. Une utilisation prolongée de l'hydropulseur sans eau pourrait endommager le moteur.



## Canule OxyJet

### Fonctions de la canule:

Il est possible de choisir entre deux fonctions différentes en faisant glisser le bouton de la canule (b) vers le bas ou vers le haut. Avant, couper le jet d'eau en faisant glisser le manche vers le bas :

Jet rotatif pour le nettoyage et le massage des gencives (bouton de la canule en position basse) : la rotation du jet d'eau avec ses micro-bulles conçues pour faciliter la pénétration de l'espace interdentaire et le massage en douceur des gencives (image 8).

Type de flux ciblé (bouton de la canule en position haute): Jet d'eau ciblé avec ses micro-bulles conçues pour un nettoyage ciblé (image 9).



## Canule WaterJet

### Fonctions jet:

Il est possible de choisir entre différents types de flux en appuyant sur le centre bleu de la canule. Avant, couper le jet d'eau en faisant glisser le manche vers le bas:

Lorsque le centre bleu est relevé (position par défaut), cela produit un jet simple haute-pression (image 10).

Appuyer sur le centre bleu produit un flux multi-jet qui a une plus grande portée et permet de produire un effet de massage des gencives et du sillon gingival (image 11).

Durée maximale de fonctionnement : 15 minutes

Temps de refroidissement : 2 heures

## Après utilisation

Toujours vider complètement le compartiment d'eau. Laisser l'hydropulseur allumé jusqu'à ce que l'eau arrête de couler de la canule afin d'éviter l'accumulation de bactéries. Dès que l'eau s'arrête de couler de la canule, éteindre l'appareil (image 3). Appuyer sur le bouton de déverrouillage de la canule (d) (image 7) pour la détacher de l'hydropulseur. Veiller à toujours bien sécher le manche et l'hydropulseur ; replacer le manche sur son socle et ranger l'hydropulseur dans le compartiment (c).

## Recommandations d'entretien

Après utilisation, rincer l'embout à l'eau courante. Nettoyer régulièrement le boîtier avec un chiffon humide. Le compartiment à eau et le compartiment à canules sont amovibles et lavables au lave-vaisselle.

Sujet à modifications sans préavis.

## Respect de l'environnement

Le produit contient des piles et/ou des déchets électriques recyclables. Pour la protection de l'environnement, ne jetez pas dans les ordures ménagères, mais pour le recyclage, apportez-le aux points de collecte des déchets électriques dans votre pays.



Peut varier en fonction des produits

## Garantie

Nous proposons une garantie légale de conformité de 2 ans sur le produit, à compter de la date de l'achat.

Pendant la période de la garantie, nous éliminerons, sans frais, tout défaut de l'appareil résultant d'une défaillance de matériaux ou de fabrication, soit en réparant soit en remplaçant l'appareil, à notre discrétion. Selon la disponibilité, le remplacement d'un appareil pourrait se faire avec un modèle de couleur différente ou un modèle équivalent.

Cette garantie s'étend à tous les pays où cet appareil est fourni par Braun/Oral-B ou ses revendeurs agréés. Cette garantie ne couvre pas : les dommages dus à une mauvaise utilisation, l'usure normale, surtout en ce qui concerne les canules, ainsi que tout défaut ayant un effet négligeable sur la valeur ou le fonctionnement de l'appareil.

La garantie est nulle si des personnes non autorisées effectuent des réparations et si des pièces Braun/Oral-B authentiques ne sont pas utilisées. Pour obtenir le service pendant la période de garantie, amenez ou envoyez l'appareil avec votre ticket de caisse à un centre de service client Oral-B Braun.

Cette garantie n'affecte en rien vos droits prévus par la réglementation.

## Garantie de remplacement des canules

La garantie Oral-B sera annulée si des dommages à l'hydropulseur sont attribués à l'utilisa-

tion de canules de rechange d'une autre marque qu'Oral-B.

Oral-B ne recommande pas l'utilisation de canules de rechange d'une autre marque qu'Oral-B.

- Oral-B n'a aucun contrôle sur la qualité des canules de rechange d'autres marques qu'Oral-B. Par conséquent, nous ne pouvons pas garantir la performance de nettoyage des canules de rechange d'autres marques qu'Oral-B, comme indiqué avec l'hydropulseur au moment de l'achat initial.
- Oral-B ne peut pas garantir un bon ajustement des canules de rechange d'autres marques qu'Oral-B.
- Oral-B ne peut pas prédire l'effet à long terme des canules de rechange d'autres marques qu'Oral-B sur l'usure de l'hydropulseur.

# Español

## Bienvenido a Oral-B!

Antes de utilizar este aparato, lea estas instrucciones y guarde este manual para futuras consultas.

## IMPORTANTE

- Las instrucciones de instalación deben indicar que las piezas a fijar deben fijarse de manera que no puedan caer al agua, a menos que sean de construcción IPX7.
- Inspeccione todo el producto/el cable periódicamente para confirmar que no esté dañado. No utilice una unidad dañada o que no funcione correctamente. No altere ni repare el producto. En caso de hacerlo, se podría producir un incendio, una descarga eléctrica o lesiones personales.
- Si el producto / cable está dañado, llévelo a un centro de servicio de Oral-B
- Los irrigadores orales pueden ser utilizados por niños a partir de los 8 años y personas con capacidades físicas, sensoriales o mentales reducidas o con falta de experiencia y conocimientos bajo supervisión.
- Los irrigadores orales solo deben utilizarse con los líquidos especificados en las instrucciones del fabricante.
- No utilice yodo, suero (solución salina) o aceites esenciales concentrados no solubles en agua en el aparato. El uso de estos productos puede reducir el rendimiento y acortar la vida útil del aparato. El uso de estos productos puede invalidar la garantía.
- Use este producto únicamente para lo que ha sido diseñado, tal y como se muestra en este manual. No utilice ningún accesorio que no sea recomendado por el fabricante.

## Precaución

- Al desenchufar, siempre tire del enchufe, no del cable. No toque el enchufe con las manos mojadas. Esto puede provocar una descarga eléctrica.
- Si esta bajo algún tratamiento bucal, consulte con su dentista antes de usarlo.

- Este irrigador es un dispositivo de cuidado personal y no está diseñado para su uso en varios pacientes en una clínica o institución dental.”
- No mastique ni muerda la boquilla. No lo use como juguete o sin la supervisión de un adulto.
- Solo para usar hilo dental con agua.
- No dirigir el agua a la nariz o al oído. La ameba potencialmente mortal, *Naegleria fowleri*, puede estar presente en un poco de agua del grifo o agua de pozo sin cloro y puede ser fatal si se dirige a estas áreas.

## Descripción

- a Boquilla
- b Interruptor de boquilla
- c Compartimento de boquilla
- d Botón de expulsión de boquilla
- e Interruptor de encendido/apagado
- f Dial de control de la intensidad del agua
- g Interruptor de mango (para activar o desactivar la salida de agua)
- h Mango de irrigador
- i Recipiente de agua (600 ml)
- j Cargador
- k Carga/luz indicadora de carga/baja

## Especificaciones

Puede consultar el voltaje requerido en la parte inferior de la unidad de carga.

Nivel de ruido: 76 dB (A)

## Uso de su irrigador bucal

Su irrigador bucal viene con un práctico soporte de pared. Se puede montar fácilmente utilizando los elementos adjuntos (imagen 1). Antes de usarlo por primera vez, llene el recipiente de agua (i) y deje que el agua corra por completo sujetando el mango del irrigador (h) sobre el lavabo.

1. Acople una de las boquillas del irrigador (a) al mango hasta que encaje en su lugar (imagen 2). Llena el recipiente de agua con agua templada.
2. Encienda el irrigador presionando el interruptor de encendido/apagado (e) (imagen 3). (Al hacerlo, el interruptor del mango debe estar bajado = parada de agua.)
3. Seleccione la presión del agua con el dial de control de presión (f) (1 = suave, 5 = fuerte) (imagen 4). Recomendamos empezar por el nivel más bajo, sobre todo si sus encías sangran o si es un niño quien va a utilizar el irrigador bucal.
4. Inclínese sobre el lavabo y acerque la boquilla hacia sus dientes y encías. Mueva el interruptor del mango (g) hacia arriba para iniciar el chorro de agua (imagen 5). Mantenga la boca ligeramente abierta para que el agua caiga en el lavabo.

Mueva el interruptor del mango hacia arriba (g) para tener un chorro de agua continuo.

Mueva el interruptor del mango hacia abajo y presiónelo para usar el modo manual (imagen 6).

**Precaución:** Apague el irrigador oral apagando el interruptor de encendido/apagado una vez que el recipiente de agua esté vacío. El funcionamiento prolongado del irrigador bucal sin agua puede dañar el aparato.

## Cabezal OxyJet



**Funciones de cabezal:**

Puede elegir entre dos funciones de cabezal diferentes moviendo el interruptor de cabezal (b) hacia abajo o hacia arriba. Antes de hacerlo, apague el chorro de agua deslizando el interruptor del mango hacia abajo:

Irrigación rotativa para una limpieza general y masaje de encías (interruptor de cabezal abajo): La rotación del chorro de agua y sus microburbujas de aire están diseñadas para penetrar con facilidad el espacio interdental y masajear suavemente las encías (imagen 8).

Irrigación focalizada (interruptor de cabezal arriba): el chorro de agua focalizado con microburbujas está diseñado para limpiar zonas específicas (imagen 9).

## Cabezal WaterJet

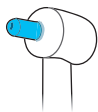

**Funciones de chorro:**

Puede elegir entre diferentes tipos de chorro haciendo clic en el centro azul del cabezal. Antes de hacerlo, apague el chorro de agua deslizando el interruptor del mango hacia abajo:

Cuando el centro azul esté desplazado (posición predeterminada), obtendrá un flujo de precisión simple de alta presión (imagen 10)

En cuanto haga clic en el centro azul, obtendrá una corriente de chorro múltiple, diseñada para un gran alcance y un efecto de masaje de las encías y la línea de las encías (imagen 11).

Tiempo máximo de funcionamiento: 15 minutos

Tiempo de enfriamiento: 2 horas

## Después de su uso

Vacíe siempre el recipiente por completo. Mantenga el irrigador bucal encendido hasta que el agua deje de salir por el cabezal para evitar la acumulación de bacterias. En cuanto deje de salir agua del cabezal, apague el dispositivo (imagen 3).

Presione el botón de expulsión del cabezal (d) (imagen 7) para quitar el cabezal del irrigador bucal. Seque siempre el mango y el irrigador bucal; vuelva a colocar el mango en la base y guarde el irrigador bucal en el compartimento de cabezal.

## Consejos de limpieza

Después del uso, enjuague el cabezal con agua corriente. Limpia la carcasa regularmente con un paño húmedo. El recipiente de agua y el compartimento de cabezal pueden extraerse y lavarse en el lavavajillas.

Sujeto a modificaciones sin previo aviso

## Medio ambiente

Este producto contiene baterías y/o materiales eléctricos reciclables. Para proteger el medio ambiente, no lo tire a labasura. Puede depositarlo en los espacios especiales de reciclado disponibles en sus país.



## Garantía

Aseguramos 3 años de garantía desde el día de la compra del producto.

Dentro del periodo de garantía solucionaremos sin ningún cargo cualquier defecto resultante de fallos en el material y/o en la fabricación, ya sea reparando la unidad o reemplazándola por una nueva. La disponibilidad de una unidad de repuesto puede tener como resultado un color diferente o un modelo equivalente.

Esta garantía es válida en todos los países en los que Braun/Oral-B o su distribuidor designado suministran el aparato. Esta garantía no cubre: daños causados por un uso indebido; el uso o desgaste normal, especialmente en relación con las boquillas; o defectos que tengan un impacto poco significativo sobre el valor o el funcionamiento del aparato.

La garantía se invalida si la reparación es llevada a cabo por personas no autorizadas o por el uso de elementos que no sean Braun.

Para acceder al servicio durante el periodo de garantía, por favor entregue o envíe su cepillo completo así como la factura a un servicio postventa autorizado Oral-B Braun.

Esta garantía no afecta de ningún modo a los derechos legales que le otorga la ley.

## Cabezales de repuesto en garantía

La garantía de Oral-B se anulará si se considera que el daño en el irrigador es atribuible al uso de cabezales de repuesto no Oral-B.

Oral-B no recomienda el uso de cabezales de repuesto no Oral-B.

- Oral-B no tiene control sobre la calidad de los cabezales de repuesto no Oral-B. Por lo tanto, no podemos garantizar la eficacia de limpieza de dichos cabezales no Oral-B, como se comunica con el irrigador en el momento de la compra inicial.
- Oral-B no puede garantizar un buen ajuste de cabezales de repuesto no Oral-B.
- Oral-B no puede predecir el efecto a largo plazo de los cabezales de repuesto no Oral-B sobre el desgaste del irrigador.

# Português

## Bem-vindo à Oral-B!

Antes de utilizar este aparelho, leia estas instruções e guarde este manual para referência futura.

## IMPORTANTE

- As instruções de instalação devem referir que as partes que devem ser fixas o sejam de modo que não possam cair na água, a não ser que sejam do tipo IPX7.
- Certifique-se periodicamente de que todo o produto/cabo não está danificado. Se um elemento se apresentar danificado, ou se não funcionar, não deverá ser utilizado. Não modifique nem tente reparar o produto. Tal poderá causar um incêndio, choque elétrico ou lesão.
- Se o produto/cabos estiverem danificados, leve-os a um Centro de Assistência da Oral-B.
- Os irrigadores orais podem ser utilizados por crianças a partir dos 8 anos e pessoas com capacidades físicas, sensoriais ou mentais diminuídas ou falta de experiência e conhecimento, quando sob supervisão.
- Os irrigadores orais devem ser utilizados apenas com líquidos definidos nas instruções do fabricante.
- Não utilize no aparelho iodo, soro fisiológico (solução salina) ou óleos essenciais concentrados hidrossolúveis. A sua utilização pode reduzir o desempenho do produto e irá diminuir o tempo de vida útil do produto. A utilização destes produtos poderá invalidar a garantia.
- Utilize este produto apenas para o uso a que se destina, conforme descrito neste manual. Não utilize acessórios que não sejam recomendados pelo fabricante.

## PRECAUÇÕES

- Quando desligar o aparelho, segure sempre na tomada e não no cabo. Não toque na tomada

com as mãos molhadas. Poderá correr o risco de electrocussão.

- Se estiver sob tratamento dentário, consulte o seu dentista antes de usar o aparelho.
- Este irrigador é um dispositivo de cuidados pessoais e não se destina a ser utilizado em vários doentes num consultório ou instituição.
- Não mastigar nem morder a ponta. Não usar como um brinquedo ou sem a supervisão de um adulto.
- Apenas para limpeza dos dentes com jacto de água.
- Não dirigir a a água para o nariz nem para as orelhas. A ameba, potencialmente mortal, *Naegleria fowleri*, pode existir em algumas águas da torneira ou águas de furos sem cloro e pode ser fatal se dirigida para essas áreas.

## Descrição

- a Ponta
- b Interruptor da ponta
- c Compartimento da ponta
- d Botão de extração da ponta
- e Interruptor ligar/desligar
- f Indicador de controlo de intensidade da água
- g Interruptor no cabo (paragem e ativação da água)
- h Cabo do irrigador
- i Recipiente da água (600 ml)
- j Carregador
- k Luz indicadora de carga/pouca bateria

## Especificações

Para especificações de tensão, consulte a parte inferior da unidade de carregamento.

Nível de ruído do irrigador oral: 76 dB (A)

## Utilização do irrigador oral

O seu irrigador oral é fornecido com um prático suporte de parede. Este suporte pode ser facilmente montado utilizando os itens fornecidos (imagem 1). Antes da primeira utilização, encha o recipiente de água (i) e deixe que a água passe completamente, segurando o cabo do irrigador (h) num lavatório.

1. Ligue uma das pontas (a) do irrigador ao cabo até encaixar (imagem 2). Encha o recipiente de água com água morna.
2. Ligue o irrigador, premindo o interruptor ligar/desligar (e) (imagem 3). (Ao fazê-lo, o interruptor do cabo deve estar na posição mais para baixo = paragem da água).
3. Selecione a pressão da água com o indicador de controlo da pressão (f) (1 = suave, 5 = forte) (imagem 4). Recomendamos que comece com a definição 1, especialmente se a suas gengivas tiverem tendência para sangrar ou se o irrigador oral estiver a ser utilizado por crianças.
4. Incline-se sobre o lavatório e oriente a ponta para os dentes e gengivas. Deslize o interruptor do cabo (g) para cima para iniciar o jato de água (imagem 5). Mantenha a boca ligeiramente aberta para permitir que a água corra para o lavatório.



Deslize o interruptor do cabo (g) para cima para um fluxo de água contínuo.

Deslize o interruptor do cabo para baixo e pressione para utilizar uma função a pedido (imagem 6).

**Atenção:** Desligue o irrigador oral desligando o interruptor ligar/desligar quando o recipiente de água estiver vazio. O funcionamento mais prolongado do irrigador oral sem água poderá danificar o aparelho.

## Ponta OxyJet



### Funções da ponta:

Poderá escolher entre duas funções de ponta diferentes deslizando o interruptor da ponta (b) para cima ou para baixo. Antes disso, desligue o jato de água deslizando o interruptor do cabo para baixo:

**Jato rotativo para limpeza geral e massagem das gengivas (interruptor da ponta na posição mais baixa):** A rotação do jato de água e as suas microbolhas de ar foram concebidas para fácil penetração no espaço interdental e massagem suave das gengivas (imagem 8).

**Tipo de jato orientado (interruptor da ponta na posição mais alta):** O jato de água orientado com as suas microbolhas foi concebido para uma limpeza direcionada (imagem 9).

## Ponta com jato de água

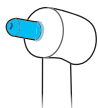

### Funções do jato:

Pode optar entre diferentes tipos de jato de água, clicando o centro azul da ponta para a posição para dentro ou para fora. Antes disso, desligue o jato de água deslizando o interruptor do cabo para baixo:

Quando o centro azul está para fora (posição predefinida) irá obter um único jato de precisão a alta pressão (imagem 10)

Assim que clica o centro azul para dentro, irá obter fluxo de jato múltiplo, concebido para um maior alcance e efeito de massagem das gengivas e da linha das gengivas (imagem 11).

Tempo máximo de funcionamento: 15 minutos

Tempo de arrefecimento: 2 horas

## Após a utilização

Esvazie completamente o recipiente de água. Mantenha o irrigador oral ligado até que a água pare de correr através da ponta, para evitar a acumulação de bactérias. Assim que a água parar de sair da ponta, desligue o dispositivo (imagem 3).

Prima o botão de extração da ponta (d) (imagem 7) para retirar a ponta do irrigador oral. Seque sempre o cabo e o irrigador oral; coloque o cabo na sua base e armazene o irrigador oral no compartimento da ponta (c).

## Recomendações de limpeza

Após escovar os dentes, enxague a cabeça da escova debaixo de água corrente com o cabo ligado.

Sujeito a alterações sem aviso prévio.

## Cuidados Ambientais

O produto contém baterias e/ou resíduos eletrônicos recicláveis. Para proteção do ambiente, não elimine no lixo doméstico. Recicle, levando o produto aos pontos de colheita de resíduos elétricos existentes no seu país.



## Garantia

Os nossos produtos dispõem de uma garantia de 3 anos a partir da sua data de compra.

Dentro do período de garantia, qualquer defeito do aparelho imputável, quer aos materiais, quer ao fabrico, será reparado ou trocado por um aparelho novo, segundo o nosso critério, e sem qualquer custo adicional. Dependendo da disponibilidade, a substituição de uma unidade pode resultar em uma cor diferente ou um modelo equivalente.

Esta garantia estende-se a todos os países onde este aparelho é fornecido pela Braun/Oral-B ou pelo seu distribuidor indicado. Esta garantia não abrange: danos devidos à utilização inadequada, desgaste normal, especialmente no que diz respeito às cabeças da escova/pontas, bem como defeitos que tenham um efeito insignificante sobre o valor ou o funcionamento do aparelho.

Esta garantia é válida e extensível a todos os países onde este aparelho seja fornecido pela Braun ou por um distribuidor autorizado.

No caso de reclamação, contemplada ao abrigo do período estabelecido por esta garantia, entregue ou envie o aparelho completo para os Serviços de Assistência Técnica Oficial da Oral-B Braun mais próximo, juntamente com a factura ou documento de compra original.

Esta garantia não afeta de nenhuma forma os seus direitos ao abrigo da legislação em vigor.

## Garantia de cabeças de escova de substituição

A garantia Oral-B será anulada caso se verifique que os danos do cabo da escova de dentes elétrica recarregável/irrigador são atribuídos à utilização de cabeças/pontas de substituição que não sejam da Oral-B.

A Oral-B não recomenda a utilização de cabeças de escova de substituição que não sejam da Oral-B.

- A Oral-B não se responsabiliza pela qualidade das cabeças de escova de substituição que não sejam da Oral-B. Assim, não podemos assegurar o desempenho de limpeza das cabeças de escova de substituição que não sejam da Oral-B, tal como comunicado com o cabo elétrico recarregável no momento da compra inicial.
- A Oral-B não pode assegurar o encaixe correto de cabeças de escova de substituição que não sejam da Oral-B.
- A Oral-B não pode prever o efeito a longo prazo de cabeças de escova de substituição que não sejam da Oral-B no que diz respeito ao desgaste do cabo.



# Italiano

## Benvenuti in Oral-B!

Prima di utilizzare l'apparecchio, leggere le istruzioni e conservare il presente manuale per riferimento futuro.

## IMPORTANTE

- Le istruzioni di installazione devono indicare che le parti che devono essere fissate devono essere fissate in modo che non possano cadere nell'acqua, a meno che non siano di costruzione IPX7.
- Controllare periodicamente che prodotto/cavi non siano danneggiati. Un'unità danneggiata o non funzionante non deve essere più utilizzata. Non modificare o riparare il prodotto. Potrebbe causare incendi, scosse elettriche o lesioni.
- Se il prodotto/cavo è danneggiato, rivolgersi ad un Centro Assistenza Oral-B.
- Gli idropulsori possono essere utilizzati da bambini di età pari o superiore a 8 anni e da persone con ridotte capacità fisiche, sensoriali o mentali o prive di esperienza e conoscenza solo sotto supervisione.
- Gli idropulsori orali devono essere utilizzati esclusivamente con i liquidi indicati nel manuale di istruzioni fornito dal produttore.
- Non utilizzare nell'apparecchio iodio, salina (soluzione salina) o oli essenziali concentrati non solubili in acqua. L'uso di questi può ridurre le prestazioni del prodotto e ridurne la durata nel tempo. L'uso di questi prodotti può invalidare la garanzia.
- Il prodotto va utilizzato solo per l'uso descritto nel manuale. Non usate accessori non consigliati dal produttore.

## AVVERTENZE

- Quando si scollega dalla presa della corrente, afferrare sempre la spina e non il cavo elettrico. Non toccare la spina di alimentazione con le mani bagnate, ciò può causare una scossa elettrica.

- Se siete in cura per qualsiasi disturbo del cavo orale, consultate il vostro dentista prima dell'uso.
- Questo idropulsore è un dispositivo per uso personale per la propria igiene orale e non è destinato ad essere utilizzato su più pazienti di uno studio o Istituto dentistico.
- Non masticare o mordere il beccuccio. Non usare come giocattolo o senza la supervisione di un adulto.
- Usare solo come filo interdentale.
- Non dirigere l'acqua nel naso o nell'orecchio.
- L'amoeba *Naegleria fowleri* potenzialmente mortale può essere presente in alcune acque di rubinetto o acqua non clorata e può essere fatale se indirizzata in queste aree.

## Descrizione

- a Beccuccio
- b Interruttore beccuccio
- c Supporto beccuccio
- d Pulsante rilascio beccuccio
- e Interruttore On/off  
Manopola di controllo intensità del getto d'acqua
- g Interruttore sul manico (attiva e blocca il getto d'acqua)
- h Manico idropulsore
- i Serbatoio acqua (600 ml)
- j Porta cavo
- k Supporto a parete

## Specifiche tecniche

Per le specifiche relative alla tensione, fare riferimento alle indicazioni riportate sul fondo dell'unità di ricarica.

Livello della rumorosità: 76 db (A)

## Come utilizzare l'idropulsore

L'idropulsore viene fornito con un comodo supporto da parete. Può essere montato facilmente utilizzando le istruzioni allegate a questo libretto (figura 1). Al primo utilizzo, riempire il serbatoio dell'acqua (i) e far defluire completamente l'acqua tenendo il manico dell'idropulsore (h) sopra un lavandino.

1. Inserire uno dei beccucci dell'idropulsore (a) al manico finché non si blocca in posizione (figura 2). Riempire il serbatoio dell'acqua con acqua tiepida.
2. Accendere l'idropulsore premendo l'interruttore on/off (e) (figura 3). (Quando si esegue questa operazione, l'interruttore sul manico deve trovarsi nella posizione inferiore = arresto dell'acqua).
3. Selezionare la pressione del getto d'acqua con la manopola di controllo (f) (1 = delicata, 5 = forte) (figura 4). Consigliamo di iniziare con l'impostazione 1, soprattutto se le gengive tendono a sanguinare o se i bambini utilizzano l'idropulsore.
4. Appoggiarsi ad un lavandino e guidare il beccuccio verso i denti e le gengive. Far

scorrere l'interruttore sul manico (g) verso l'alto per avviare il getto d'acqua (figura 5). Tenere la bocca leggermente aperta per consentire all'acqua di defluire nel lavandino.

Far scorrere l'interruttore sul manico verso l'alto (g) per un getto d'acqua continuo.

Far scorrere l'interruttore sul manico verso il basso e premerlo per utilizzare la funzione del getto d'acqua ad intermittenza (figura 6).

**Attenzione:** spegnere l'idropulsore con l'interruttore on/off quando il contenitore dell'acqua è completamente vuoto. Il funzionamento prolungato dell'idropulsore senza acqua può danneggiare l'apparecchio.

## Beccuccio OxyJet



### Funzioni del beccuccio:

È possibile scegliere tra due diverse funzioni del beccuccio facendo scorrere l'interruttore del beccuccio (b) verso il basso o verso l'alto. Prima di farlo, chiudere il getto d'acqua facendo scorrere l'interruttore sul manico verso il basso:

**Flusso in rotazione per la pulizia completa e massaggio gengivale (interruttore del beccuccio verso il basso):** la rotazione del getto d'acqua e le sue microbolle d'aria sono progettate per entrare facilmente nello spazio interdentale e massaggiare delicatamente le gengive (figura 8).

**Flusso di precisione (interruttore del beccuccio verso l'alto):** il getto d'acqua focalizzato con le sue microbolle è progettato per una pulizia mirata (figura 9).

## Beccuccio WaterJet

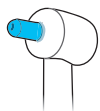

### Funzioni del getto d'acqua:

Si può scegliere tra diversi tipi di getto d'acqua premendo sulla parte blu al centro del beccuccio. Prima di farlo, chiudere il getto d'acqua facendo scorrere l'interruttore del manico verso il basso:

Quando la parte blu al centro del beccuccio è in fuori (posizione di default) si otterrà un singolo getto d'acqua di precisione ad alta pressione (figura 10).

Premendo sulla parte blu al centro del beccuccio, si otterrà un flusso multi-getto, disegnato per ottenere un grande flusso d'acqua e un effetto massaggiante delle gengive e del bordo gengivale (figura 11).

Tempo di funzionamento massimo: 15 minuti

Tempo di raffreddamento: 2 ore

## Dopo l'utilizzo dell'idropulsore

Svuotare sempre completamente il contenitore dell'acqua. Tenere acceso l'idropulsore fino a

quando l'acqua non smette di scorrere attraverso il beccuccio per prevenire l'accumulo di batteri. Non appena non esce più acqua dal beccuccio, spegnere l'apparecchio (figura 3).

Per rimuovere il beccuccio dall'idropulsore, premere il pulsante di rilascio del beccuccio (d) (figura 7). Asciugare sempre il manico e l'idropulsore; riposizionare il manico sulla sua base e riporre l'idropulsore nel supporto del beccuccio (c).

## Consigli per la pulizia del dispositivo

Dopo l'uso, sciacquare il beccuccio sotto l'acqua corrente. Pulire regolarmente i supporti con un panno umido. Il contenitore dell'acqua e il supporto dei beccucci sono estraibili e lavabili in lavastoviglie.

Soggetto a modifiche senza preavviso.

## INFORMAZIONE AGLI UTILIZZATORI

Questo prodotto contiene batterie e/o rifiuti elettrici riciclabili. Il simbolo del cassonetto barrato riportato sull'apparecchiatura o sulla sua confezione indica che il prodotto alla fine della propria vita utile deve essere raccolto separatamente dagli altri rifiuti. L'utente dovrà, pertanto, conferire l'apparecchiatura giunta a fine vita agli idonei centri comunali di raccolta differenziata dei rifiuti elettrotecnici ed elettronici. In alternativa alla gestione autonoma è possibile consegnare l'apparecchiatura che si desidera smaltire al rivenditore, al momento dell'acquisto di una nuova apparecchiatura di tipo equivalente. Presso i rivenditori di prodotti elettronici con superficie di vendita di almeno 400m<sup>2</sup> è inoltre possibile consegnare gratuitamente, senza obbligo di acquisto, i prodotti elettronici da smaltire con dimensioni inferiori a 25cm. L'adeguata raccolta differenziata per l'avvio successive dell'apparecchiatura dismessa al riciclaggio, al trattamento e allo smaltimento ambientalmente compatibile contribuisce ad evitare possibili effetti negativi sull'ambiente e sulla salute e favorisce il reimpiego e/o riciclo dei materiali di cui è composta l'apparecchiatura.



### Garanzia

Il prodotto è garantito per 2 anni a partire dalla data di acquisto.

Durante il periodo di garanzia, l'azienda riparerà gratuitamente eventuali malfunzionamenti dell'apparecchio derivanti da difetti di materiale o di lavorazione, decidendo fra la riparazione o la sostituzione completa dell'apparecchio, a sua discrezione. A seconda della disponibilità, la sostituzione di un'unità potrà risultare in un colore diverso o modello equivalente.

La presente garanzia si estende a tutti i Paesi in cui questo apparecchio è fornito da Braun/Oral-B o da un distributore autorizzato. La presente garanzia non copre i danni causati da uso improprio e normale usura, in particolare per quanto riguarda i beccucci,

così come i difetti aventi un effetto trascurabile sul valore o sul funzionamento del apparecchio.  
La garanzia perde validità se le riparazioni sono eseguite da persone non autorizzate e se non vengono utilizzati i componenti originali di Braun/Oral-B.  
Per ottenere assistenza durante il periodo di garanzia, consegnare o spedire l'apparecchio completo, unitamente alla ricevuta d'acquisto, a un Centro Assistenza Clienti Oral-B/Braun autorizzato.

Questa garanzia non pregiudica in alcun modo i tuoi diritti previsti dalla legge e dall'ordinamento vigente.

### **Garanzia dei beccucci di ricambio**

La garanzia Oral-B sarà invalidata se si riscontra un danno all'idropulsore riconducibile all'uso di beccucci di ricambio non Oral-B.

Oral-B non raccomanda l'uso di beccucci di ricambio non Oral-B.

- Oral-B non ha alcun controllo sulla qualità dei beccucci di ricambio non Oral-B. Pertanto, non possiamo garantire le prestazioni di pulizia dei beccucci di ricambio non Oral-B, come comunicato con l'idropulsore al momento dell'acquisto.
- Oral-B non può garantire un buon attacco dei beccucci di ricambio non Oral-B.
- Oral-B non può prevedere l'effetto a lungo termine che i beccucci di ricambio non Oral-B possono avere sull'usura dell'idropulsore.

### **Siete pronti ad accettare la sfida Oral-B dei 30 giorni?**

Soddisfatti o rimborsati!

Tutti i dettagli su [www.az-oralb.it](http://www.az-oralb.it)

IT 800 124 600

# Nederlands

## Welkom bij Oral-B!

Lees deze instructies voordat u uw monddouche gebruikt en bewaar deze handleiding voor toekomstig gebruik.

## BELANGRIJK

- In de installatie-instructies moet vermelden dat onderdelen die moeten worden bevestigd, zodanig moeten worden bevestigd dat ze niet in het water kunnen vallen, tenzij ze van IPX7-constructie zijn.
- Controleer het gehele product/snoer regelmatig op beschadigingen. Een beschadigd of niet-werkend toestel mag niet langer worden gebruikt. Probeer het toestel niet aan te passen of te herstellen. Dit kan brand, elektrische schokken of verwondingen veroorzaken.
- Als het product/snoer beschadigd is, brengt u het naar een Oral-B service-centrum.
- Monddouches kunnen onder toezicht gebruikt worden door kinderen van 8 jaar en ouder, personen met verminderde fysieke, zintuiglijke of mentale capaciteiten en personen met gebrek aan ervaring en kennis.
- Monddouches mogen alleen gebruikt worden met vloeistoffen die staan aangegeven in de instructies van de fabrikant.
- Gebruik geen jodium, saline (zoutoplossing), of niet in water oplosbare geconcentreerde essentiële oliën in het apparaat.
- Gebruik dit toestel uitsluitend waarvoor het bedoeld is zoals beschreven in de handleiding. Gebruik geen opzetstukken die niet door de fabrikant zijn aanbevolen.

## WAARSCHUWING

- Trek bij het ontkoppelen altijd aan de stekker in plaats van aan het snoer als u de stekker uit het stopcontact haalt. Raak de stekker niet met

natte handen aan. Dit kan een elektrische schok veroorzaken.

- Raadpleeg uw tandarts vóór gebruik als u in behandeling bent voor een tandheelkundig probleem.
- Deze irrigator is een apparaat voor persoonlijke verzorging en is niet bedoeld voor gebruik bij meerdere patiënten in een tandartspraktijk of -instelling.
- Niet kauwen of bijten op het mondstuk. Niet gebruiken als speelgoed of zonder toezicht van een volwassene.
- Alleen voor waterflossen.
- Richt geen water in de neus of het oor. De potentieel dodelijke amoëbe, Naegleria fowleri, kan aanwezig zijn in wat leidingwater of ongechloreerd bronwater en kan dodelijk zijn als het in deze gebieden wordt gericht.

## Omschrijving

- a Opzetspuitstuk
- b Knop opzetspuitstuk
- c Opbergbakje voor opzetspuitstukken
- d Knop voor losmaken opzetspuitstuk
- e Aan-/uitknop
- f Waterdrukregelaar
- g Handvatknop (water stoppen en starten)
- h Monddouchehandvat
- i Waterreservoir (600 ml)
- j Plek om snoer op te bergen
- k Muurhouder

## Specificaties

De specificaties over voltage staan op de onderkant van de oplaadeenheid.

Geluidsniveau: 76 dB (A)

## Uw monddouche gebruiken

Uw monddouche wordt geleverd met een handige muurhouder.

U kunt hem eenvoudig bevestigen met behulp van de onderdelen die eraan vastzitten (afbeelding 1).

1. Bevestig een van de opzetspuitstukken (a) aan het handvat tot het vastklikt (afbeelding 2). Vul het waterreservoir met lauwwarm water.
2. Zet de monddouche aan door op de aan-/uitknop (e) te drukken (afbeelding 3). (Als u dat doet, moet de handvatknop in de lage stand staan = water stoppen).
3. Kies de waterdruk met de waterdrukregelaar (f) (1 = mild, 5 = sterk) (afbeelding 4). We raden aan om te beginnen met stand 1, vooral als uw tandvles makkelijk bloedt of als uw kind de monddouche gaat gebruiken.
4. Houd uw hoofd boven de wastafel en beweeg het opzetspuitstuk langs uw tanden en tandvles. Schuif de handvatknop (g) omhoog om het water te starten (afbeelding 5). Open uw mond iets zodat het water in de wastafel kan wegstromen.

Schuif de handvatknop (g) omhoog voor een continue waterstraal.

Schuif de handvatknop omlaag en druk hem in om de waterstraal zelf te regelen (afbeelding 6).

**Waarschuwing:** Zet de monddouche uit door de aan-/uitknop op uit te zetten zodra het waterreservoir leeg is. Langer gebruik van de monddouche zonder water kan het apparaat beschadigen.

## OxyJet-opzetspuitstuk



**Funcities opzetspuitstuk:**

U kunt tussen twee verschillende functies kiezen door de knop van het opzetspuitstuk (b) omhoog of omlaag te schuiven. Voordat u dat doet, moet u de waterstraal uitzetten door de handvatknop omlaag te schuiven:

**Roterende straal voor algemene reiniging en tandvleesmassage (knop opzetspuitstuk in de lage stand):** De rotatie van de waterstraal en de micro-luchtbellen zijn ontworpen om eenvoudig in de interdentale ruimte binnen te dringen en voor een zachte tandvleesmassage (afbeelding 8).

**Gerichte waterstraal (knop opzetspuitstuk in de hoge stand):** De gerichte waterstraal en de micro-luchtbellen zijn ontworpen voor gerichte reiniging (afbeelding 9).



## Waterstraal-opzetspuitstuk

**Straalfuncties:**

U kunt tussen twee verschillende straaltypes kiezen door het blauwe gedeelte van het opzetspuitstuk in of uit te klikken. Voordat u dat doet, moet u de waterstraal uitzetten door de handvatknop omlaag te schuiven:

Als het blauwe gedeelte uit is geklikt (standaard positie), dan krijgt u één precisiestraal met hoge druk (afbeelding 10).

Als u het blauwe gedeelte in klikt, krijgt u meerdere stralen, die zijn ontworpen voor een beter bereik en een massage-effect van het tandvlees en de tandvleesrand (afbeelding 11).

Maximale werkingsduur: 15 minuten

Tijd om af te koelen: 2 uur

## Na gebruik

Maak het waterreservoir altijd volledig leeg. Laat de monddouche aanstaan tot er geen water meer door het opzetspuitstuk loopt. Zo voorkomt u dat bacteriën zich ophopen. Zodra er geen water meer uit het opzetspuitstuk komt, zet u het apparaat uit (afbeelding 3).

Druk de knop voor het losmaken van het opzetspuitstuk (d) in (afbeelding 7) en haal het

opzetspuitstuk van de monddouche af. Droog het handvat en de monddouche altijd af; zet het handvat terug op de basis en bewaar de monddouche in het opbergbakje voor opzetspuitstukken (c).

## Reinigingsaanbevelingen

Spoel het opzetspuitstuk na gebruik af onder stromend water. Reinig het motordeel regelmatig met een vochtige doek. Het waterreservoir en het opbergbakje voor opzetspuitstukken zijn afneembaar en vaatwasmachinebestendig.

Kan zonder kennisgeving worden gewijzigd.

## Milieu kennisgeving

Product bevat batterijen en/of recycleerbaar elektrisch afval. Ter bescherming van het milieu mag u het product niet bij het huisvuil doen, maar moet u het voor recycling inleveren bij de inzamelpunten voor elektrisch afval in uw land.



## Garantie

Wij verlenen 2 jaar garantie op het product vanaf de datum van aankoop.

Binnen de garantieperiode zullen wij kosteloos alle gebreken aan het toestel verhelpen die het gevolg zijn van materiaal- of fabricagefouten, hetzij door reparatie, hetzij door vervanging van het complete toestel naar onze keuze. Afhankelijk van de beschikbaarheid kan vervanging van een toestel resulteren in een andere kleur of een gelijkwaardig model. Deze garantie geldt voor deze garantie geldt voor elk land waar dit apparaat geleverd wordt door Braun/ Oral-B of een door haar aangewezen distributeur. Deze garantie dekt geen schade als gevolg van oneigenlijk gebruik, normale slijtage of gebruik, met name ten aanzien van de opzetborstels/-sputstukken, evenals defecten die een verwaarloosbaar effect hebben op de waarde of werking van het apparaat.

De garantie vervalt als reparaties door ongeautoriseerde personen Oral-B-onderdelen gebruikt zijn. Voor service binnen de garantieperiode kunt u het volledige toestel inleveren of terugsturen met uw aankoopbewijs naar een geautoriseerd Oral-B Braun klantenservicecentrum.

Deze garantie heeft geen invloed op uw rechten onder de juridische/toepasbare wetten.

## Garantie voor vervangende opzetspuitstukken

De Oral-B-garantie wordt ongeldig verklaard als schade aan de monddouche wordt toegeschreven aan het gebruik van vervangende opzetspuitstukken die niet van Oral-B zijn.

Oral-B raadt het gebruik van vervangende opzetspuitstukken die niet van Oral-B zijn, af.

- Oral-B heeft geen controle over de kwaliteit van vervangende opzetspuitstukken die niet van Oral-B zijn. Daarom kunnen we de reinigingsprestaties van vervangende opzetspuitstukken die niet van Oral-B zijn, niet garanderen, zoals duidelijk is gemaakt bij de aankoop van de monddouche.
- Oral-B kan niet garanderen dat niet-Oral-B vervangende opzetspuitstukken goed passen.
- Oral-B kan het langetermijneffect van niet-Oral-B opzetspuitstukken op de slijtage van de monddouche niet voorspellen.

# Dansk

## Velkommen til Oral-B!

Før du tager din Oral-mundskyller i brug, skal du læse denne brugsanvisning og gemme den til senere brug.

## VIGTIGT

- Monteringsvejledningen skal angive, at dele, der skal repareres, skal repareres på en måde, så de ikke kan falde i vandet, med mindre de har en IPX7-konstruktion.
- Tjek jævnligt hele produktet/ledningen for skade. En skadet eller ikke-fungerende enhed bør ikke længere anvendes. Produktet må ikke repareres eller ændres. Dette kan forårsage brand, elektrisk chok eller skade.
- Hvis produktet/ledningen er beskadiget, skal det indleveres til et Oral-B Servicecenter.
- Mundskyller kan anvendes af børn fra 8 år og personer med nedsatte fysiske, sensoriske eller mentale evner eller manglende erfaring og viden, hvis de er under opsyn.
- Oral-mundskyllere må kun anvendes med de væsker, der er fastlagt i producentens instruktioner.
- Brug ikke jod, salt (saltopløsning) eller essentielle olier, der er vandopløselige og koncentrerede, i apparatet. Anvendelse af disse kan reducere produktets ydelse og vil forkorte produktets liv. Anvendelse af disse produkter kan medføre, at garantien bliver ugyldig.
- Anvend kun dette produkt til dens tilsigtede anvendelse som beskrevet i denne manual. Anvend ikke tilbehør, der ikke er anbefalet af producenten.

## ADVARSEL

- Hold altid i stikket og ikke i ledningen, når stikket trækkes ud af kontakten. Undgå at røre ved stikket med våde hænder. Det kan give stød.
- Hvis du modtager tandplejebehandling, bør du konsultere din tandlæge før anvendelse.
- Denne mundskyller er til personlig pleje og ikke til brug blandt flere patienter i en tandlægeklinik eller institution.

- Tyg eller bid ikke i dysen. Må ikke bruges som legetøj eller uden opsyn af voksne.
- Kun beregnet til tandtråd med vand.
- Ret ikke vandstrålen ind i næsen eller øret. Den potentielt dødelige amøbe *Naegleria fowleri* kan være til stede i vandhanevand nogle steder eller i vand, der ikke er tilsat klor, og kan være dødelig, hvis den sprøjtes mod disse områder.

## Beskrivelse

- a Mundstykke
- b Kontakt til mundstykke
- c Rum til mundstykke
- d Udløserknap til mundstykke
- e Tænd/sluk-knap
- f Hjul til styring af vandets intensitet
- g Håndtagets kontakt (tænd og sluk for vand)
- h Mundskyllerens håndtag
- i Vandbeholder (600 ml)
- j Ledningsopbevaring
- k Vægbeslag

## Specifikationer

For spændingsspecifikationer henvises der til bunden af opladeren.

Støjniveau: 76 dB (A)

## Anvendelse af din mundskyller

Dit Oral-mundskyller leveres med et praktisk vægbeslag. Det kan monteres nemt med de tilhørende dele (billede 1).

Inden du bruger det første gang, skal du fylde vandbeholderen (i) og lade vandet løbe helt igennem ved at holde mundskyllerens håndtag (h) hen over en vask.

1. Sæt et mundstykke (a) på håndtaget, indtil det fastgøres med en kliklyd (billede 2). Fyld vandbeholderen med lunkent vand.
2. Tænd mundskylleren ved at trykke på tænd/sluk-knappen (e) (billede 3). (Inden du tænder, skal håndtagets kontakt stå i den nederste position = vand slukket).
3. Vælg vandtryk med hjulet til trykstyring (f) (1 = let, 5 = kraftigt) (billede 4). Vi anbefaler, at du starter på indstilling 1, især hvis dit tandkød har tendens til at bløde, eller hvis børn bruger Oral-mundskylleren.
4. Bøj dig over en vask og før mundstykket til dine tænder og tandkød. Skub håndtagets kontakt (g) op for at tænde for vandet (billede 5). Hold din mund let åben for at lade vandet løbe ned i vasken.

Skub håndtagets kontakt (g) op for en ubrudt strøm af vand.

Skub håndtagets kontakt ned og tryk ind på den for at bruge kommandofunktionen (billede 6).

**Forsigtig:** Sluk Oral-mundskylleren ved at trykke på tænd/sluk-knappen, når vandbeholderen er tom. Længere brug af Oral-mundskylleren uden vand kan skade apparatet.



## OxyJet-mundstykke



### Mundstykkets funktioner:

Du kan vælge mellem to forskellige funktioner på mundstykket ved at skubbe mundstykkets kontakt (b) ned eller op. Før du gør det, skal vandet slukkes ved at skubbe håndtagets kontakt ned:

Roterende strøm for general rensning og tandkøds-massage (mundstykkets kontakt i nederste position): Vandstrømmens rotation og de små vandbobler er designet til nemt at kunne nå steder interdentalt og til forsigtig tandkødsmassage (billede 8).

Fokuseret strøm (mundstykkets kontakt i øverste position): Fokuseret vandstrøm med mikrobobler er designet til målrettet rensning (billede 9).

## WaterJet-mundstykke

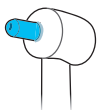

### Jet-funktioner:

Du kan vælge mellem forskellige typer strøm ved at trykke det blå midtpunkt på mundstykket ind eller ud. Før du gør det, skal vandet slukkes ved at skubbe håndtagets kontakt ned:

Når det blå midtpunkt er ude (standard), får du en enkelt, præcis strøm med højt tryk (billede 10)

Når du trykker det blå midtpunkt ind, får du en strøm med flere stråler, designet til at nå godt omkring og massere tandkød og tandkødsgrænsen (billede 11).

Maksimal anvendelsestid: 15 minutter

Afkølingstid: 2 timer

## Efter brug

Tøm altid vandbeholderen helt. Lad Oral-mundskylleren være tændt, indtil vandet ikke længere løber gennem mundstykket for at forhindre ophobning af bakterier. Så snart der ikke længere løber vand gennem mundstykket, slukkes apparatet (billede 3). Tryk på udløserknappen til mundstykket (d) (billede 7) for at fjerne mundstykket fra Oral-mundskylleren. Tør altid håndtaget og Oral-mundskylleren; sæt håndtaget tilbage i sin base og opbevar Oral-mundskylleren i rummet til mundstykker (c).

## Rense-anbefaling

Efter brug renses mundstykket under rindende vand. Rengør huset jævnligt med en fugtig klud. Vandbeholderen og rummet til mundstykket kan fjernes og tåler opvaskemaskine.

Med forbehold for ændringer uden varsel.

## Miljømæssige bemærkninger

Produktet indeholder batterier og/eller elektriske dele til genbrug. For at beskytte miljøet må apparatet ikke bortskaffes med husholdningsaffaldet, men skal afleveres til genbrug af elektriske produkter på en genbrugsstation.



### Garanti

Vi tilbyder to års garanti på produktet, som begynder på købsdatoen.

Inden for garantiperioden vil vi gratis udbedre enhver defekt i apparatet, som opstår på grund af materiale- eller konstruktionsfejl, enten ved at reparere eller erstatte hele apparatet i overensstemmelse med vores vurdering. Afhængigt af tilgængeligheden kan erstatningen af en enhed resultere i en anden farve eller en lignende model.

Denne garanti gælder for hvert land, hvor dette apparat leveres af Braun/Oral-B eller deres udpegede distributør. Denne garanti dækker ikke: skade på grund af ukorrekt brug, normalt slid, normal brug, særligt vedrørende mundstykkerne, samt defekter, der har en ubetydelig effekt på værdien eller betjeningen af apparatet.

Oral-B-garantien vil blive ugyldig, hvis skade på elektrisk genopladelig tandbørste findes at blive tillagt brug af udskiftelige børstehoveder, der ikke er fra Oral-B.

For at opnå service i garantiperioden skal du aflevere eller sende hele apparatet med din kvittering til/hos et autoriseret Oral-B/Braun-kundeservicecenter.

Denne garanti påvirker på ingen måde dine rettigheder i henhold til gældende lovgivning.

### Garanti og udskiftelige mundstykker

Oral-B-garantien vil blive ugyldig, hvis skade på mundskylleren findes at blive tillagt brug af udskiftelige mundstykker, der ikke er fra Oral-B.

Oral-B anbefaler ikke brug af udskiftelige mundstykker, der ikke er fra Oral-B.

- Oral-B har ikke kontrol over kvaliteten af udskiftelige mundstykker, der ikke er fra Oral-B. Derfor kan vi ikke sikre renses-egnen ved udskiftelige mundstykker, der ikke er fra Oral-B, som kommunikeret på tidspunktet for det oprindelige køb af mundskylleren.
- Oral-B kan ikke sikre, at udskiftelige mundstykker, der ikke er fra Oral-B, er egnede.
- Oral-B kan ikke forudsige den langvarige effekt af udskiftelige mundstykker, der ikke er fra Oral-B, på slitage af mundskylleren.

# Norsk

## Velkommen til Oral-B!

Les disse instruksjonene før du bruker dette apparatet, og oppbevar denne håndboken for fremtidig referanse.

## VIKTIG

- Monteringsveiledningen skal angi at deler som skal være festet må sitte fast slik at de ikke kan falle ned i vann, unntatt hvis er av IPX7-konstruksjon.
- Sjekk med jevne mellomrom hele produktet/ledningen for skader. En skadet eller ikke-fungerende enhet skal ikke lenger brukes. Ikke modifier eller reparer produktet. Dette kan forårsake brann, elektrisk støt eller personskade.
- Hvis produktet/ledningen er skadet, skal produktet leveres inn til et Oral-B servicesenter.
- Munndusjen kan brukes av barn fra 8 år og personer med reduserte fysiske, sensoriske eller mentale evner eller manglende erfaring og kunnskap hvis de er under oppsyn.
- Orale irrigatorer skal kun brukes med væsker definert i produsentens instruksjoner.
- Ikke bruk jod, saltvann (saltoppløsning) eller vannløselige, konsentrerte eteriske oljer i apparatet. Bruk av disse kan redusere produktytelsen og vil forkorte produktets levetid. Bruk av disse produktene kan gjøre garantien ugyldig.
- Bruk produktet kun slik det er ment og beskrevet i denne veiledningen. Bruk ikke tilbehør som ikke er anbefalt av produsenten.

## ADVARSEL

- Når du tar støpselet ut av stikkkontakten, bør du alltid dra i støpselet og ikke i ledningen. Ikke ta på støpselet med våte hender. Du kan få elektrisk støt.
- Hvis du får behandling for en tannlidelse, bør du rådføre deg med tannlegen/tannpleieren før du bruker apparatet.
- Denne munndusjen er beregnet for personlig bruk, og skal ikke brukes på flere pasienter på et tannlegekontor eller en institusjon.

- Munnstykket må ikke tygges eller bites på. Må ikke brukes som leketøy eller uten tilsyn av en voksen.
- Kun beregnet for skylling med vann mellom tennene.
- Spyl ikke vann direkte inn i nesen eller ørene. Den potensielt dødelige amøben *Naegleria fowleri* kan finnes i springvann eller brønnvann som ikke er klorbehandlet. Det kan derfor være fatalt å få slikt vann i de ovenfor nevnte områdene.

## Beskrivelse

- a Munnstykke
- b Munnstykkebryter
- c Munnstykkeom
- d Utløsningsknapp for munnstykke
- e På/av-bryter
- f Kontrollknott for vannintensitet
- g Håndtaksbryter (vann stopp og start)
- h Irrigasjonshåndtak
- i Vannbeholder (600 ml)
- j Ledningslagring
- k Veggholder

## Spesifikasjoner

For spesifikasjoner for nettspenning, se undersiden av ladeenheten.

Støynivå: 76 db (A)

## Hvordan bruke irrigatoren din

Oral-irrigatoren din kommer med en praktisk veggholder. Den kan monteres enkelt ved å bruke de vedlagte elementene (bilde 1). Før du bruker den for første gang, fyll vannbeholderen (i) og la vannet renne gjennom fullstendig ved å holde irrigator-håndtaket (h) over en vask.

1. Fest ett av irrigator-munnstykkene (a) til håndtaket til det låses på plass (bilde 2). Fyll vannbeholderen med lunkent vann.
2. Slå på irrigatoren ved å trykke på på/av-knappen (e) (bilde 3). (Når du gjør dette, bør håndtaksbryteren være i den lavere posisjonen = vann stopp).
3. Velg vanntrykket med trykkkontrollknotten (f) (1 = skånsomt, 5 = sterkt) (bilde 4). Vi anbefaler at du starter med innstilling 1, spesielt hvis tannkjøttet ditt har en tendens til å blø eller hvis barn bruker oral-irrigatoren.
4. Bøy deg over en vask og før munnstykket til tennene og tannkjøttet. Skyv håndtaksbryteren (g) opp for å starte vannstrømmen (bilde 5). Hold munnen litt åpen slik at vannet kan renne ned i vasken.

Skyv håndtaksbryteren opp (g) for en kontinuerlig vannstrøm.

Gil håndtaksbryteren ned og trykk ned på den for å bruke funksjonen på forespørsel (bilde 6).

**Forsiktig:** Slå av oral-irrigatoren ved å slå av på/av-bryteren når vannbeholderen er tom. Lenger drift av oral-irrigatoren uten vann kan skade apparatet.

## OxyJet-munnstykke



### Munnstykke-funksjoner:

Du kan velge mellom to forskjellige munnstykke-funksjoner ved å skyve munnstykkebryteren (b) ned eller opp. Slå av vannstrømmen ved å skyve håndtaksbryteren ned før du gjør dette:

### Roterende strøm for generell rengjøring og tannkjøttsmassasje (munnstykkebryter i lavere posisjon):

Roteringen av vannstrømmen og mikro-luftboblene er utviklet for enkel inntrenging i rommet mellom tenner og skånsom tannkjøttsmassasje (bilde 8).

Fokusert strømtype (munnstykkebryter i øvre posisjon): Den fokuserte vannstrømmen med mikroboble-ne er utviklet for målrettet rengjøring (bilde 9).

## WaterJet-munnstykke

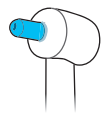

### Jet-funksjoner:

Du kan velge mellom forskjellige strømtyper ved å klikke inn og klikke ut det blå midtpunktet på munnstykke-t. Før du gjør dette, slå av vannstrømmen ved å skyve håndtaksbryteren ned:

Når det blå midtpunktet er ute (standardposisjon), vil du få en enkel presisjonsstrøm med høyt trykk (bilde 10).

Så snart du klikker det blå midtpunktet inn, vil du få en strøm med flere stråler, utviklet for god rekkevidde og massasjeeffekt på tannkjøttet og tannkjøttskanten (bilde 11).

Maksimal driftstid: 15 minutter

Avkjølingstid: 2 timer

## Etter bruk

Tøm alltid vannbeholderen fullstendig. Hold oral-irrigatoren slått på til vannet slutter å renne gjennom munnstykket for å forebygge oppsamling av bakterier. Slå enheten av så snart det ikke flyter mer vann ut av munnstykket (bilde 3).

Trykk på utløserknappen for munnstykket (d) (bilde 7) for å ta munnstykket av oral-irrigatoren. Tørk alltid håndtaket og oral-irrigatoren tørr. Plasser håndtaket tilbake på basen og lagre oral-irrigatoren i munnstykke-rommet (c).

## Rengjøringsanbefaling

Skyll munnstykket under rennende vann etter bruk. Rengjør kroppen regelmessig med en fuktig klut. Vannbeholderen og munnstykke-rommet kan fjernes og vaskes i oppvaskmaskin.

Med forbehold om endringer uten varsel.

## Miljøhensyn

Produktet inneholder batterier og/eller resirkulerbart elektrisk avfall. Av miljøhensyn bør ikke dette produktet kastes sammen med husholdningsavfall, men leveres til din lokale miljøstasjon for elektrisk avfall.



### Garanti

Vi gir 2 års garanti på produktet som begynner på kjøpsdatoen.

I garantiperioden vil vi vederlagsfritt rette feil som skyldes materialfeil eller produksjonsfeil, enten ved å reparere apparatet eller bytte det ut mot et nytt, alt etter hva vi finner mest hensiktsmessig.

Avhengig av tilgjengelighet kan utskifting av en enhet resultere i en annen farge eller en tilsvarende modell.

Denne garantien gjelder for alle land der dette apparatet leveres av Braun/Oral-B eller dets utnevnte distributør. Garantien dekker ikke skader som skyldes feil bruk, normal slitasje eller bruk, spesielt når det gjelder munnstykket, samt defekter som har liten eller ingen betydning for apparatets verdi eller praktiske bruk.

Oral-B-garantien blir annullert hvis det oppdages at elektrisk oppladbar tannbørsteskele tilskrives bruken av børstehoder som ikke er fra Oral-B.

For å oppnå service innen garantiperioden, lever inn eller send det komplette apparatet med salgskvitte-tingen til et autorisert Oral-B-/Braun-kundeservice-senter.

Denne garantien påvirker ikke på noen måte dine rettigheter under juridisk/rettmessig lovgivning.

### Garanti ved refill-munnstykker

Oral-B-garantien blir annullert hvis det oppdages at irrigatorskade tilskrives bruken av refill-munnstykker som ikke er fra Oral-B.

Oral-B anbefaler ikke bruk av refill-munnstykker som ikke er fra Oral-B.

- Oral-B har ingen kontroll over kvaliteten på refill-munnstykker som ikke er fra Oral-B. Derfor kan vi ikke sikre rengjøringsytelsen til refill-munnstykker som ikke er fra Oral-B, som kommunisert med irrigatoren ved det innledende kjøpet.
- Oral-B kan ikke sikre en god passform for refill-munnstykker som ikke er fra Oral-B.
- Oral-B kan ikke forutsi den langsiktige effekten av refill-munnstykker som ikke er fra Oral-B på irrigatorslitasje.

# Svenska

## Välkommen till Oral-B!

Läs instruktionerna innan du använder denna apparat och spara den här bruksanvisningen för framtida hänvisning.

## VIKTIGT

- Installationsinstruktionerna ska ange att delar som måste fästas ska fästas så att de inte kan falla ner i vatten, såvida de inte är IPX7-klassificerade.
- Kontrollera regelbundet att produkten/sladden inte har blivit skadade. En skadad eller icke-fungerande enhet ska inte längre användas. Modifiera eller reparera inte produkten. Detta kan orsaka brand, elstötar eller skada.
- Lämna enheten till ett Oral-B servicecenter om produkten eller sladden är skadad.
- Munduschar kan användas av barn över 8 år och personer med nedsatt fysisk, sensorisk eller mental förmåga eller bristande erfarenhet och kunskap om användningen övervakas.
- Munduschar eller irrigatorer ska enbart användas med vätskor som specificeras i tillverkarens anvisningar.
- Använd inte jod, salt (saltlösning) eller koncentrerade eteriska oljor som är olösliga i vatten. Användning av dessa kan minska produktprestanda och kommer att förkorta produktens livslängd. Användning av dessa produkter kan komma att upphäva garantin.
- Använd denna produkt endast i dess avsedda användning som beskrivs i denna handbok. Använd inte tilläggsanordningar som inte rekommenderas av tillverkaren.

## VARNING

- Dra alltid i stickproppen och aldrig i sladden när stickproppen ska dras ur från strömförsörjningen. Rör inte vid stickkontakten med våta händer. Det kan leda till elchock.
- Om du genomgår behandling för munvård, konsultera din tandläkare innan användning.
- Den här munduschen är till för personligt bruk.

Den är inte avsedd för användning på flera patienter på en tandvårdsklinik eller institution.

- Tugga eller bit inte på munstycket. Får ej användas som leksak eller utan att en vuxen person övervakar.
- Endast för rengöring mellan tänderna med vatten.
- Se till att vatten inte tränger in i näsan eller örat. Den potentiellt livshotande amöban *Naegleria fowleri* kan finnas i vissa kranvatten eller i oklorerat brunnsvatten, och kan vara dödlig om vattnet riktas in i de här områdena.

## Beskrivning

- a Munstycke
- b Omkopplare till munstycke
- c Fack för munstycke
- d Frigöringsknapp för munstycke
- e På/av-knapp
- f Kontrollratt för vattenintensitet
- g Omkopplare på handtag (vattenstopp och kör)
- h Mundusch/irrigator-handtag
- i Vattenbehållare (600 ml)
- j Sladdförvaring
- k Väggfäste

## Specifikationer

För spänningsspecifikationer se botten på laddningsenheten.

Bullernivå: 76 dB (A)

## Använda din mundusch/irrigator

Din mundusch/Oral irrigator levereras med ett bekvämt väggfäste. Det kan enkelt monteras med hjälp av de bifogade artiklarna (bild 1).

Innan du använder den för första gången, fyll vattenbehållaren (i) och låt vattnet rinna igenom helt genom att hålla mundusch/irrigator-handtaget (h) över ett handfat.

1. Anslut ett av mundusch/irrigator-munstyckena (a) på handtaget tills det låses fast (bild 2). Fyll vattenbehållaren med ljummet vatten.
2. Sätt på munduschen/irrigatorn genom att trycka på på/av-knappen (e) (bild 3). (När du gör det ska handtagets omkopplare stå i det nedre läget = vattenstopp).
3. Välj vattentrycket med tryckkontrollratten (f) (1 = skonsam, 5 = stark) (bild 4). Vi rekommenderar att du börjar med inställning 1, speciellt om ditt tandkött tenderar att blöda eller om barn använder munduschen/Oral irrigator.
4. Böj dig över ett handfat och styr munstycket till dina tänder och tandkött. För handtagets omkopplare (g) uppåt för att starta vattenströmmen (bild 5). Håll din mun något öppen för att göra det möjligt för vattnet att rinna ut i handfattet.

För handtagets omkopplare uppåt (g) för ett kontinuerligt vattenflöde.

För handtagets omkopplare nedåt och tryck in den för att använda på-begäran-funktionen (bild 6).

**Varning:** Stäng av munduschen/Oral irrigator genom att stänga av på/av-knappen när vattenbehållaren är tom. Längre användning av munduschen/Oral irrigator utan att vatten kan skada apparaten.

## OxyJet-munstycke



### Munstyckesfunktioner:

Du kan välja mellan två olika munstycksfunktioner genom att föra munstyckets omkopplare (b) nedåt eller uppåt. Innan du gör det, stäng av vattenflödet genom att föra handtagets omkopplare nedåt:

Roterande flöde för allmän rengöring och tandköttsmassage (munstyckets omkopplare i det nedre läget): Rotationen av vattenflödet och dess mikroluftbubblor har designats för att enkelt kunna penetrera det interdental utrymmet och skonsam tandköttsmassage (bild 8).

Fokuserad flödestyp (munstyckets omkopplare i det övre läget): Det fokuserade vattenflödet med sina mikrobubblor har designats för målinriktad rengöring (bild 9).

## Vatten-jet-munstycke



### Jetfunktioner:

Du kan välja mellan olika flödestyper genom att klicka i och klicka ur den blå mittdelen på munstycket. Innan du gör det, stäng av vattenflödet genom att föra handtagets omkopplare nedåt:

När den blå mittdelen är ute (standardposition) får du ett enda precisionsflöde med högt tryck (bild 10) Så snart du klickar in den blå mittdelen kommer du att få ett multijetflöde som designats för bra räckvidd och massageeffekt för tandköttet och tandköttskanten (bild 11).

Maximal drifttid: 15 minuter  
Nedkylningstid: 2 timmar

## Efter användning

Töm alltid vattenbehållaren helt. Håll munduschen/Oral irrigator påslagen tills vattnet slutar rinna genom munstycket för att förhindra ansamling av bakterier. Så snart det inte rinner mer vatten ur munstycket, stäng av enheten (bild 3).

Tryck på munstyckets frigöringsknapp (d) (bild 7) för att ta bort munstycket från munduschen/Oral irrigator. Torka alltid av handtaget och munduschen/Oral Irrigator, sätt tillbaka handtaget på sin bas och förvara munduschen/Oral Irrigator i munstyckesfacket (c).

## Rengöringsrekommendationer

Efter användning, skölj munstycket under rinnande vatten. Rengör höljet regelbundet med en fuktig trasa. Vattenbehållaren och facket för munstycket är avtagbara och tål maskindisk.

Förbehåll för ändring utan föregående meddelande.

## Miljöinformation

Produkten innehåller batterier och/eller återvinningsbart elavfall. Av hänsyn till miljön ska denna apparat inte slängas med hushållsavfallet. Återvinning bör ske enligt gällande lokala föreskrifter.



## Garanti

Vi ger 3 års garanti på produkten vilken börjar vid datum för inköp.

Inom garantiperioden eliminerar vi kostnadsfritt alla fel på apparaten som uppkommer från fel i material eller arbete, antingen genom reparera eller byta ut hela apparaten enligt vårt eget val. Beroende på tillgänglighet kan utbyte av enhet resultera i en annan färg eller en liknande modell.

Denna garanti gäller i alla länder där denna apparat levereras av Braun / Oral-B eller dess behöriga distributör. Denna garanti täcker inte: skada på grund av felaktig användning, normalt slitage eller normal användning, speciellt rörande munstyckena, liksom fel som har en försumbar effekt på apparatens värde eller drift.

Oral-B garantin blir ogiltig om skadan på den elektriska laddningsbara tandborsten visar sig tillskrivas användning av icke Oral-B borsthuvuden. För att få service inom garantiperioden, lämna in eller skicka in hela apparaten med ditt köpkitto till en behörig Oral-B/ Braun kundservicecenter.

Denna garanti påverkar inte på något sätt dina rättigheter enligt lag/lagstiftning.

## Garanti och ersättningsmunstycken

Oral-B garantin blir ogiltig om skadan på munduschen/irrigatorn visar sig tillskrivas användning av ersättningsmunstycken som inte är Oral-B. Oral-B rekommenderar inte användning av ersättningsmunstycken som inte är Oral-B.

- Oral-B har inte kontroll över kvaliteten ersättningsmunstycken som inte är Oral-B. Därför, kan vi inte försäkra rengöringsfunktionen hos icke Oral-B munstycken, som kommunicerats med munduschen/irrigatorn vid första inköpet.
- Oral-B kan inte försäkra en god passform av ersättningsmunstycken som inte är Oral-B.
- Oral-B kan inte förutsäga långtidspåverkan av ersättningsmunstycken som inte är Oral-B på munduschen/irrigatorns slitage.

# Suomi

## Tervetuloa Oral-B:hen!

Lue nämä ohjeet ennen laitteen käyttöä ja pidä käyttöopas tallessa tulevaa käyttöä varten.

## TÄRKEÄÄ

- Asennusohjeissa on mainittava, että kiinnitettävät osat on kiinnitettävä siten, etteivät ne voi pudota veteen, elleivät ne ole IPX7-luokiteltuja.
- Tarkista säännöllisesti, ettei tuotteen sa/johdossa ole vaurioita. Vaurioitunutta tai toimimatonta laitetta ei saa käyttää. Älä muokkaa tai korjaa tuotetta. Tämä voi johtaa tulipaloon, sähköiskuun tai vammaan.
- Jos tuote/johto on vaurioitunut, vie se Oral-B-huoltoliikkeeseen.
- Yli 8-vuotiaat lapset tai sellaiset henkilöt, joiden fyysinen, sensorinen tai henkinen toimintakyky on rajoittunut tai joilla ei ole tarvittavaa kokemusta tai tietoa suusuihkun käytöstä voivat käyttää laitetta valvonnan alaisina.
- Suusuihkuja tulee käyttää ainoastaan valmistajan ohjeissa määritettyjen nesteiden kanssa.
- Älä käytä laitteessa jodia, suolavettä (suolaliuos) tai veteen liukenemattomia tiivistettyjä eteerisiä öljyjä. Niiden käyttö voi heikentää tuotteen suorituskykyä ja lyhentää tuotteen käyttöikää. Tällaisten tuotteiden käyttö saattaa mitätöidä takuun.
- Käytä tätä tuotetta ainoastaan sen käyttötarkoitukseen, kuten on kuvattu tässä käyttöoppaassa. Älä käytä lisävarusteita, joita valmistaja ei suosittele.

## VAROITUS

- Kun irrotat pistokkeen, vedä aina pistokkeesta, älä johdosta. Älä koske virtapistokkeeseen märin käsin. Ohjeen noudattamatta jättäminen saattaa aiheuttaa sähköiskun.
- Jos sinulla on hammassairaus, jota hoidetaan, kysy neuvoa hammaslääkäriäsi ennen käyttöä.
- Suusuihke on tarkoitettu henkilökohtaiseen käyttöön. Sitä ei ole tarkoitettu käytettäväksi useamman potilaan kohdalla esimerkiksi laitoksissa tai hammashoitoloissa.

- Suutinta ei ole tarkoitettu pureskeltavaksi. Älä anna lasten käyttää leluna tai ilman aikuisen valvontaa.
- Vain hampaanvälien puhdistukseen vedellä.
- Älä suihkuta vettä nenään tai korvaan. Vesijohto-vedessä tai kaivovedessä, jota ei ole kloorattu, voi esiintyä Naegleria fowleri -nimistä ameebaa, joka voi olla tappava, jos vettä kohdistetaan näille alueille.

## Kuvaus

- a Suutin
- b Suuttimen kytkin
- c Suuttimen lokero
- d Suuttimen irrotuspainike
- e Virtakytkin
- f Veden voimakkuuden säädin
- g Runko-osan kytkin (veden tulon pysäytys ja käynnistys)
- h Suusuihkun runko-osa
- i Vesisäiliö (600 ml)
- j Johdon säilytyspaikka
- k Seinäteline

## Tekniset tiedot

Katso jännitettä koskevat tiedot latauslaitteen pohjasta.

Melutaso: 76 dB (A)

## Suusuihkun käyttö

Suusuihkun mukana toimitetaan kätevä seinäteline. Se on helppo kiinnittää seinään mukana tulevalla osalla (kuva 1). Ennen ensimmäistä käyttökertaa täytä vesisäiliö (i) ja anna kaiken veden kulkea laitteen läpi. Pidä tämän aikana suusuihkun runko-osa (h) pesualtaan päällä.

1. Kiinnitä yksi suusuihkun suuttimista (a) runko-osaan ja varmista, että se lukittuu paikoilleen (kuva 2). Täytä vesisäiliö haalealla vedellä.
2. Käynnistä suusuihku painamalla virtakytkintä (e) (kuva 3). (Runko-osan kytkimen täytyy tässä vaiheessa olla käännetty ala-asentoon = veden tulo pysäytetty.)
3. Valitse haluamasi vedenpaine paineen säätimellä (f) (1 = hellävarainen, 5 = voimakas) (kuva 4). Suosittelemme, että aloitat asetuksella 1, erityisesti jos ikenesi vuotavat herkästi verta tai jos lapsi käyttää suusuihkuja.
4. Kumarru pesualtaan ylle ja aseta suutin kiinni hampaisiin ja ikeniin. Liu'uta runko-osan kytkin (g) ylös vesisuihkun käynnistämiseksi (kuva 5). Pidä suuta hieman raollaan, jotta vesi pääsisi valumaan pesualtaaseen.

Jos haluat katkeamattoman vesisuihkun, liu'uta runko-osan kytkin (g) ylös.

Jos taas haluat käyttää tarvittaessa-toimintoa, liu'uta runko-osan kytkin alas (kuva 6).

**Varoitus:** Sammuta suusuihku virtakytkimestä, kun vesisäiliö on tyhjä. Suusuihkun käytön jatkaminen ilman vettä saattaa vahingoittaa laitetta.



## OxyJet-suutin



### Suuttimen toiminnot:

Voit valita jommankumman kahdesta eri suuttimen toiminnosta liu'uttamalla suuttimen kytkimen (b) alas tai ylös. Sammuta vesisuihku ennen tätä liu'uttamalla runko-osan kytkin alas.

Pyörivä suihku yleiseen puhdistukseen ja ikenien hierontaan (suuttimen kytkin ala-asenossa): Pyörivä vesisuihku ja sen mikrokuplat on suunniteltu pääsemään helposti hampaiden väliin ja varmistamaan hellävaraisen ikenien hieronnan (kuva 8).

Keskitetty suihkutyyppi (suuttimen kytkin yläasenossa): Keskitetty vesisuihku ja sen mikrokuplat on suunniteltu varmistamaan kohdistetun puhdistuksen (kuva 9).

## WaterJet nozzle



### Suuttimen toiminnot:

Voit valita eri suihkutyyppien väliä napsauttamalla suuttimen sinisen keskustan sisään tai ulos. Sammuta vesisuihku ennen tätä liu'uttamalla runko-osan kytkin alas.

Kun sininen keskusta on ulkona (oletusasento), saat yksittäisen ja tarkan suihkun, joka tulee kovalla paineella (kuva 10).

Kun napsautat sinisen keskustan sisään, saat useammasta kohdasta tulevan suihkun, joka on suunniteltu ulottumaan laajalle ja hieromaan ikeniä ja ienrajaa (kuva 11).

Enimmäiskäyttöaika: 15 minuuttia

Jäähtymisaika: 2 tuntia

## Käytön jälkeen

Tyhjennä vesisäiliö aina täysin. Pidä suusuihku päällä siihen asti, kunnes suuttimesta ei enää tule vettä. Tämä estää bakteerien kerääntymistä. Kun suuttimesta ei enää tule vettä, sammuta laite (kuva 3). Paina suuttimen irrotuspainiketta (d) (kuva 7) suuttimen irrottamiseksi suusuihkusta. Pyyhi runko-osa ja suusuihku aina kuiviksi. Aseta runko-osa takaisin telineeseen ja säilytä suusuihku suuttimen lokerossa (c).

## Puhdistussuositus

Huuhtele suutin käytön jälkeen juoksevan veden alla. Puhdista runko-osa säännöllisesti kostealla liinalla. Vesisäiliö ja suuttimen lokero ovat irrotettavia osia, jotka voi pestä asianpesukoneessa.

Voidaan muuttaa ilmoittamatta siitä erikseen.

## Ympäristöilmoitus

Tuote sisältää paristot ja/tai kierrätettäviä sähköisiä. Ympäristönsuojelullisista syistä tuotetta ei saa hävittää kotitalousjätteen mukana. Hävitä tuote viemällä se asianmukaiseen keräyspisteeseen.



## Takuu

Myönnämme tuotteelle kahden vuoden takuun ostopäivästä alkaen.

Takuuajan aikana poistamme maksutta mahdolliset laiteviat, jotka johtuvat materiaali- tai valmistusvirheistä, valintamme mukaan joko korjaamalla tai vaihtamalla koko laitteen. Saatavuuden mukaan laite voi vaihdettaessa olla erivärinen tai vastaavan mallinen.

Tämä takuu on voimassa jokaisessa maassa, johon Braun/Oral-B tai sen valtuuttama jakelija toimittaa tätä laitetta. Tämän takuun piiriin eivät kuulu epäasianmukaisesta käytöstä tai normaalista kulumisesta tai käytöstä aiheutuvat vauriot, erityisesti koskien suuttimia, eivätkä viat, joilla on merkityksetön vaikutus laitteen arvoon tai toimintaan.

Oral-B:n takuu mitätöidään, jos ladattavan sähköhammasharjan vaurioiden todetaan johtuvan muiden kuin Oral-B:n vaihtoharjojen käytöstä.

### Vaihtosuuttimia koskeva takuu

Oral-B:n takuu mitätöidään, jos suusuihkun vaurioiden todetaan aiheutuneen muiden kuin Oral-B:n vaihtosuuttimien käytöstä.

Oral-B ei suosittelle muiden kuin Oral-B:n vaihtosuuttimien käyttöä.

- Oral-B:llä ei ole mahdollisuuksia vaikuttaa muiden kuin Oral-B:n vaihtosuuttimien laatuun. Siksi emme voi taata muiden kuin Oral-B:n vaihtosuuttimien puhdistustehoa sellaisena kuin se on ilmoitettu suusuihkun tiedoissa tuotteen ostamisen yhteydessä.
- Oral-B ei voi taata muiden kuin Oral-B:n vaihtosuuttimien hyvää sopivuutta laitteeseen.
- Oral-B ei voi ennustaa muiden kuin Oral-B:n vaihtosuuttimien pitkän aikavälin vaikutusta suusuihkun kulumiseen.



90368129