

DVQX2206`Cover.fm 1 ページ 2022年1月28日 金曜日 午前9時51分

Panasonic®

取扱説明書
デジタルカメラ用交換レンズ

Operating Instructions
INTERCHANGEABLE LENS FOR DIGITAL CAMERA

Manuel d'utilisation
OBJECTIF INTERCHANGEABLE POUR APPAREIL PHOTO NUMÉRIQUE
Bedienungsanleitung
WECHSELOBJEKTIV FÜR DIGITAL-KAMERA

Instrucciones de funcionamiento
ÓPTICA INTERCAMBIABLE PARA CÁMARA DIGITAL

Istruzioni per l'uso
LENTI INTERCAMBIABILI PER FOTOCAMERA DIGITALE

使用説明書
數位相機用可替換鏡頭

使用说明书
数码相机使用的可更换镜头

Инструкция по эксплуатации
СМЕННЫЙ ОБЪЕКТИВ ДЛЯ ЦИФРОВОЙ ФОТОКАМЕРЫ

品番 / Model No. / Modèle /
Model Nr. / Modelo N. / Modello N. /
型號 / 型号 / Модель №.

S-S24



日本語	2
ENGLISH	16
FRANÇAIS	30
DEUTSCH	40
ESPAÑOL	48
ITALIANO	57
中文（繁體）	65
中文（简体）	74
РУССКИЙ ЯЗЫК	83

DVQX2206ZB
F0721AJ102Z

取扱説明書

デジタルカメラ用 交換レンズ

このたびは、パナソニック製品をお買い上げいただき、まことにありがとうございます。

- 取扱説明書をよくお読みのうえ、正しく安全にお使いください。
- **ご使用前に「安全上のご注意」(3～5ページ)を必ずお読みください。**
- 保証書は「お買い上げ日・販売店名」などの記入を確かめ、取扱説明書とともに大切に保管してください。
- パナソニックの会員サイト「CLUB Panasonic」で「商品登録」をお願いします。
詳しくは、14ページをご覧ください。

保証書別添付

本レンズは、ライカカメラ社L-Mount規格に準拠したデジタルカメラに取り付けて使うことができます。
35mmフルサイズイメージセンサーに対応しています。

- より快適な撮影のために、デジタルカメラ/レンズのファームウェアを最新のバージョンにすることをお勧めします。
- ファームウェアの最新情報やダウンロード、アップデート方法については、下記サポートサイトをご覧ください。
<https://panasonic.jp/support/dsc/>

- L-Mountはライカカメラ社の登録商標です。
- その他、本書に記載されている各種名称、会社名、商品名などは各社の商標または登録商標です。
- 本書で説明する製品の外観と仕様は、改良により実際とは異なる場合があります。

目次

安全上のご注意	3
ご使用前の前に	6
付属品	7
各部の名前と働き	8
レンズの取り付け	9
使用上のお願い	11
故障かな?と思ったら	11
仕様	12
保証とアフターサービス	13

安全上のご注意

必ずお守りください

人への危害、財産の損害を防止するため、必ずお守りいただくことを説明しています。

■ 誤った使い方をしたときに生じる危害や損害の程度を区分して、説明しています。



警告

「死亡や重傷を負うおそれがある内容」です。



注意

「軽傷を負うことや、財産の損害が発生するおそれがある内容」です。

■ お守りいただく内容を次の図記号で説明しています。



してはいけない内容です。



実行しなければならない内容です。



警告



デジタルカメラに取り付けて使用中に異常・故障が発生したときには直ちに使用を中止する

- 煙が出たり、異常なおいや音がする
- 映像が出ないことがある
- 内部に水や異物が入った

そのまま使うと火災・感電の原因になります。

- デジタルカメラの電源を切り、販売店にご相談ください。



警告



内部に金属物を入れたり、水などの液体をかけたりぬらしたりしない

ショートや発熱により、火災・感電・故障の原因になります。

- 機器の近くに水などの液体の入った容器や金属物を置かないでください。
- 特にお子様にはご注意ください。



太陽や強い光源にレンズを向けたり、のぞき込んだりしない

太陽や強い光源に向けると、集光作用により周囲の燃えやすいものを発火させたり、内部部品が破損するなど、火災・故障の原因になります。また、のぞき込むと失明につながります。

- 必ず、付属のレンズキャップとレンズリアキャップを付け、太陽光が直接当たらないようにしてください。



注意



レンズの上に重い物を載せたり、乗ったりしない

倒れたり落下すると、けがや製品の故障の原因になることがあります。

また、重量で外装ケースが変形し、内部部品が破損すると、故障の原因になることがあります。



レンズフードだけを持って持ち運ばない

レンズフードからレンズやデジタルカメラが外れて落下すると、けがや製品の故障の原因になることがあります。

 **注意**

油煙や湯気の当たるところ、湿気やほこりの多いところに置かない
電気が油や水分、ほこりを伝わり、火災・感電の原因になることがあります。



デジタルカメラに取り付けて、電源を入れたまま長時間、直接触れて使用しない

本機の温度の高い部分に長時間、直接触れていると低温やけど*の原因になります。

• 長時間で使用の場合は、三脚などをお使いください。

* 血流状態が悪い人(血管障害、血液循環不良、糖尿病、強い圧迫を受けている)や皮膚感覚が弱い人などは、低温やけどになりやすい傾向があります。



低温下で長時間、直接触れて使用しない
寒冷地(スキー場などの0℃以下の環境)で長時間、直接触れていると皮膚に傷害を起こす原因になることがあります。

• 長時間で使用の場合は、手袋などをお使いください。

• デジタルカメラの取扱説明書「安全上のご注意」も併せてお読みください。

ご使用の前に

■ レンズの取り扱いについて

- レンズを使用するときは、落としたり、ぶつけたり、無理な力を加えたりしないようお気をつけください。レンズおよびデジタルカメラの故障や破損の原因になります。
- レンズ表面のほこり、ごみ、汚れ(水、油、指紋など)が画像に影響を及ぼすことがあります。撮影前と撮影後に、プロワ―でレンズの表面に付いたほこりやごみを吹き飛ばしたあと、乾いた柔らかい布で汚れを軽くふいてください。
- ほこりやごみの付着、侵入を防ぐため、使用しないときは、レンズキャップ、レンズリアキャップを取り付けてください。
- レンズの接点を保護するため、以下のことはしないでください。故障の原因になります。
 - レンズの接点に触れる
 - レンズの接点を汚す
 - レンズ取り付け部を下にして置く



■ 防じん防滴について

- 本レンズの防じん防滴構造は、ほこりや水滴の侵入を完全に防ぐものではありません。防じん防滴性能を満足させるには、次の注意事項をお守りください。正常に動作しない場合は、お買い上げの販売店または修理ご相談窓口(→ 15)にお問い合わせください。
 - 防じん防滴対応のデジタルカメラに取り付けてください。
 - レンズの取り付け、取り外しの際は、レンズマウントラバー、接点、デジタルカメラおよびレンズの内部に砂やほこり、水滴が侵入しないようにしてください。
 - 液体が付いた場合は、乾いた柔らかい布でふいてください。
- 本レンズは、防じん防滴性能の向上のため、マウント部にレンズマウントラバーを使用しています。
 - デジタルカメラのマウント部にレンズマウントラバーのすれ跡が付いても、性能には問題ありません。
 - レンズマウントラバーの交換については、修理ご相談窓口(→ 15)にお問い合わせください。

■ 露付き(レンズが曇るとき)

- 露付きは、温度差や湿度差があると起こります。レンズの汚れ、かび、故障の発生原因になるためお気をつけください。
 - 露付きが起こった場合は、デジタルカメラの電源を切り、2時間ほどそのままにしてください。周囲の温度になじむと、自然に曇りが取れます。
-
- 本製品の使用、または故障により生じた直接、間接の損害につきましては、当社は一切の責任を負いかねますので、あらかじめご了承ください。

付属品

付属品をご確認ください。

- 記載の品番は2021年9月現在のものです。
変更されることがあります。



- レンズフード
1ZE2SS24Z



- レンズキャップ*
CGE1Z293Z



- レンズリアキャップ*
RGE1Z276Z



* お買い上げ時はレンズに装着されています。

- 包装材料などは商品を取り出したあと、適切に処理をしてください。

付属品は販売店でお買い求めいただけます。
パナソニックの家電製品直販サイトでお買い求めいただけるものもあります。
詳しくはパナソニックの家電製品直販サイトをご覧ください。

パナソニックグループの
ショッピングサイト
<https://ec-plus.panasonic.jp/>



各部の名前と働き

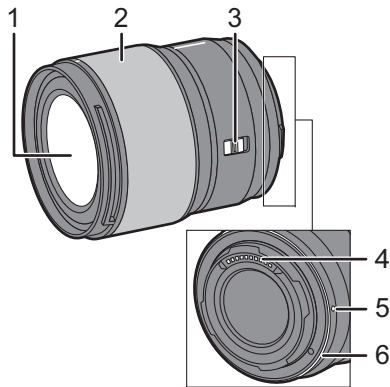

1 レンズ面

2 フォーカスリング

MF(マニュアルフォーカス)のときにフォーカスリングを回して、ピントを合わせます。
対応するデジタルカメラのメニューで、フォーカスリングによるピントの移動量を設定できます。
詳しくは、デジタルカメラの取扱説明書をお読みください。

3 AF/MFスイッチ

AF(オートフォーカス)とMF(マニュアルフォーカス)を切り換えます。

- デジタルカメラの設定をMFにした場合、AF/MFスイッチの位置にかかわらず、MFで動作します。

4 接点

5 レンズ取り付けマーク

6 レンズマウントラバー

🔔 お知らせ

- 動画撮影時に AF の動作音が気になる場合は、MF にして撮影することをお勧めします。

レンズの取り付け

レンズの取り付け方については、デジタルカメラの取扱説明書をお読みください。

- デジタルカメラの電源を切ってから、取り付けてください。
- レンズリアキャップを取り外してから、デジタルカメラに取り付けてください。
- デジタルカメラから取り外したレンズには、ほこりやごみなどの付着、侵入を防ぐため、レンズキャップ、レンズリアキャップを取り付けてください。

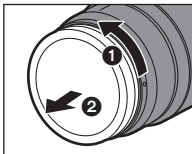

■ レンズフードを取り付ける

図のように、指を添えてレンズフードを持ってください。

- レンズフードをゆがませるような持ち方はしないでください。



- 1 レンズフードの指標
①(□) とレンズ先端
の指標を合わせる

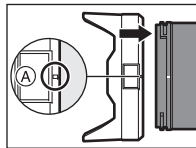

- 2 レンズフードを矢印
の方向に回し、レンズ
フードの指標②(○)
と、レンズ先端の指標
を合わせる

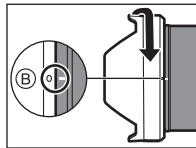

- ・「カチッ」と音がするまで回して取り付けてください。

■ レンズフードを取り外す

レンズフードのボタン ③
を押しながら、矢印の方向
に回して取り外す

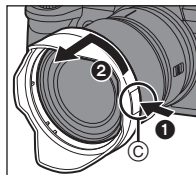

レンズの取り付け(続き)

お知らせ

- 持ち運ぶときに、レンズフードを逆向きに取り付けることができます。
- 1 レンズフードの指標 **Ⓑ**(**○**) と、レンズ先端の指標を合わせる
 - 2 レンズフードを矢印の方向に「カチッ」と音がするまで回して取り付ける

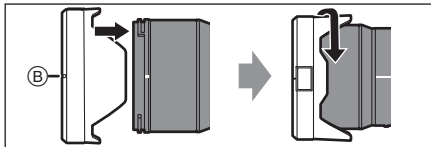

- フラッシュ撮影時は、ケラレを防止するため、レンズフードを取り外して使用してください。
- レンズの落下を防ぐため、レンズフードだけを持って、レンズを持ち運ばないでください。

■ フィルター使用時のお知らせ

- フィルターを付けたまま、レンズキャップやレンズフードを取り付けることができます。
- 複数のフィルターを同時に取り付けると、撮影画像にケラレが現れる場合があります。
- フィルター以外のコンバージョンレンズやアダプター類をレンズ前面に取り付けて使用できません。取り付けるとレンズが壊れるおそれがあります。

使用上のお願い

- 殺虫剤や揮発性のものをレンズにかけないでください。
 - 外装ケースが変質したり塗装がはがれたりするおそれがあります。
 - 太陽や強い光源にレンズを向けないでください。
 - 集光作用により、火災・故障の原因になることがあります。
 - 低温下で長時間、レンズに直接触れて使用しないでください。
 - 寒冷地(スキー場などの0℃以下の環境)で長時間、直接触れていると皮膚に傷害を起こす原因になることがあります。長時間ご使用の場合は、手袋などをお使いください。
 - お手入れの際は、ほこりの出にくい乾いた柔らかい布で軽くふいてください。
 - ベンジン、シンナー、アルコール、台所洗剤などの溶剤は、外装ケースが変質したり、塗装がはがれたりするおそれがありますので使用しないでください。
 - 化学雑巾は使用しないでください。
 - ゴム製品やビニール製品を長期間接触したままにしないでください。
 - 分解や改造をしないでください。
 - 長期間使用しないときは、乾燥剤(シリカゲル)と一緒に保管することをお勧めします。
- 長期間使用していないときは、撮影前に各部を点検してから使用してください。
 - 以下のような場所でレンズを使用または保管しないでください。動作不良や故障の原因となります。
 - 直射日光下や夏の海岸など
 - 高温多湿、または温度・湿度変化の激しい場所
 - 砂やほこりの多い場所
 - 火気のある場所
 - 冷暖房機、加湿器の近く
 - 水にぬれやすい場所
 - 振動のある場所
 - 自動車の中
 - デジタルカメラの取扱説明書も併せてお読みください。

故障かな?と思ったら

デジタルカメラの電源を入/切したとき、またはレンズを振ったときに「カタカタ」などの音がする
撮影するときに、レンズから音がする

- レンズ移動や絞り動作の音で、故障ではありません。

仕様

この仕様は、性能向上のため変更することがあります。

デジタルカメラ用 交換レンズ(LUMIX S 24mm F1.8)

マウント	ライカカメラ社 L-Mount
焦点距離	f=24 mm
レンズ構成	11群 12枚(非球面レンズ3枚、UEDレンズ1枚、EDレンズ3枚)
絞り形式	9枚羽根 円形虹彩絞り
開放絞り	F1.8
最小絞り値	F16
画角	84°
撮影範囲	0.24 m ~ ∞ (撮像面から)
最大撮影倍率	0.15×
手ブレ補正	なし
フィルター径	67 mm
最大径	∅73.6 mm
全長	約82.0 mm(レンズ先端からレンズマウント基準面まで)
質量	約310 g
防じん防滴	あり
推奨使用温度	-10℃~40℃
許容相対湿度	10%RH~80%RH

保証とアフターサービス (よくお読みください)

使いかた・お手入れ・修理などは

■まず、お買い求め先へご相談ください。

▼お買い上げの際に記入されると便利です

販売店名				
電話	()	—	
お買い上げ日		年	月	日

修理を依頼されるときは

この説明書をよくお読みのうえ、直らないときは、お買い上げ日と下の内容をご連絡ください。

● 製品名	デジタルカメラ用 交換レンズ
● 品番	S-S24
● 故障の状況	できるだけ具体的に

- 保証期間中は、保証書の規定に従ってお買い上げの販売店が修理をさせていただきますので、おそれ入りますが、製品に保証書を添えてご持参ください。

保証期間: お買い上げ日から本体1年間

保証書は日本国内においてのみ有効です。

The warranty is valid only in Japan.

保証書承諾内容、仅限于产品在日本国内使用时有效。

- 保証期間終了後は、診断をして修理できる場合はご要望により修理させていただきます。

※ 修理料金は次の内容で構成されています。

技術料	診断・修理・調整・点検などの費用
部品代	部品および補助材料代
出張料	技術者を派遣する費用

※ 補修用性能部品の保有期間 **8年**

当社は、このデジタルカメラ用 交換レンズの補修用性能部品(製品の機能を維持するための部品)を、製造打ち切り後8年保有しています。

「CLUB Panasonic」で「商品登録」をお願いします

家電情報をまとめて登録管理、登録商品のサポートも充実
詳しくはこちら <https://club.panasonic.jp/aiyo/>



■ 転居や贈答品などでお困りの場合は、次の窓口にご相談ください。

サポート総合窓口

<https://panasonic.jp/support>



LUMIX (ルミックス) ・ムービー 使い方・お手入れなどのご相談窓口



フリーダイヤル

0120-878-638

パナは ロクサンハチ

受付時間

9:00~18:00

月~土曜日

(祝日・正月三が日を除く)

■ 上記電話番号がご利用
いただけない場合

06-6907-1187

■ FAX フリーダイヤル **0120-878-236**

Help desk for foreign residents in Japan

Tokyo (03) 3256-5444 Osaka (06) 6645-8787

Open : 9:00 - 17:30 (closed on Saturdays/Sundays/national holidays)



修理に関するご相談窓口



フリーダイヤル

パナは イイヨ

0120-878-554

■ 上記電話番号が
ご利用いただけない場合
03-6633-6700



<https://panasonic.jp/support/repair.html>

- ・掲載サイトおよび動画の視聴は無料ですが、通信料金はお客様のご負担となります。(パケット定額サービスに未加入の場合、高額になる可能性があります)
- ・ご使用の回線 (IP 電話やひかり電話など) によっては、回線の混雑時に数分で切れる場合があります。
- ・上記のURLはお使いの携帯電話等により、正しく表示されない場合があります。

【ご相談窓口におけるお客様の個人情報のお取り扱いについて】

- ！ パナソニック株式会社およびグループ関係会社は、お客様の個人情報をご相談対応や修理対応などに利用させていただきます、ご相談内容は録音させていただきます。
- ！ また、折り返し電話をさせていただくためのために発信番号を通知いただいております。なお、個人情報を適切に管理し、修理業務等を委託する場合や正当な理由がある場合を除き、第三者に開示・提供いたしません。
- ！ 個人情報に関するお問い合わせは、ご相談いただきました窓口にご連絡ください。

Operating Instructions

INTERCHANGEABLE LENS FOR DIGITAL CAMERA

Thank you for purchasing Panasonic product.
Please read these instructions carefully before using this product, and save this manual for future use.

Register online at <http://shop.panasonic.com/support>
(U.S. customers only)

If you have any questions, visit:

USA : <http://shop.panasonic.com/support>

Canada : www.panasonic.ca/english/support

This lens can be attached for use to a digital camera that complies with the Leica Camera AG L-Mount standard. It is compatible with a 35 mm full-frame image sensor.

- For smoother recording, we recommend updating the firmware of the digital camera/lens to the latest version.
- For the latest information on the firmware or to download/update the firmware, visit the following support website:

<https://panasonic.jp/support/global/cs/dsc/>

(English only)

-
- L-Mount is a trademark or registered trademark of Leica Camera AG.
 - Other names, company names, product names mentioned in this document are trademarks or registered trademarks of the companies concerned.

- The appearance and specifications of products described in this document may differ from the actual products you have purchased due to later enhancements.

Contents

Information for Your Safety	17
Precautions	18
Supplied Accessories	19
Names and Functions of Components	20
Attaching the Lens	21
Cautions for Use	23
Troubleshooting	23
Specifications	24
Limited Warranty (ONLY FOR U.S.A.)	25
Limited Warranty (ONLY FOR CANADA)	27

Information for Your Safety

Keep the unit as far away as possible from electromagnetic equipment (such as microwave ovens, TVs, video games, radio transmitters, high-voltage lines etc.).

- Do not use the camera near cell phones because doing so may result in noise adversely affecting the pictures and sound.
- If the camera is adversely affected by electromagnetic equipment and stops functioning properly, turn the camera off and remove the battery and/or the connected AC adaptor. Then reinsert the battery and/or reconnect the AC adaptor and turn the camera on.

THE FOLLOWING APPLIES ONLY IN THE U.S.A.

FCC Note:

This equipment has been tested and found to comply with the limits for a Class B digital device, pursuant to Part 15 of the FCC Rules. These limits are designed to provide reasonable protection against harmful interference in a residential installation. This equipment generates, uses, and can radiate radio frequency energy and, if not installed and used in accordance with the instructions, may cause harmful interference to radio communications. However, there is no guarantee that interference will not occur in a particular installation. If this equipment does cause harmful interference to radio or television reception, which can be determined by turning the equipment off and on, the user is encouraged to try to correct the interference by one or more of the following measures:

- Reorient or relocate the receiving antenna.
- Increase the separation between the equipment and receiver.
- Connect the equipment into an outlet on a circuit different from that to which the receiver is connected.
- Consult the dealer or an experienced radio/TV technician for help.

FCC Caution:

- Any unauthorized changes or modifications to this equipment would void the user's authority to operate this device.

This device complies with Part 15 of the FCC Rules. Operation is subject to the following two conditions: (1) This device may not cause harmful interference, and (2) this device must accept any interference received, including interference that may cause undesired operation.

Supplier's Declaration of Conformity

Trade Name:	Panasonic
Model No.:	S-S24
Responsible Party:	Panasonic Corporation of North America Two Riverfront Plaza, Newark, NJ 07102-5490
Support Contact:	http://shop.panasonic.com/support



THE FOLLOWING APPLIES ONLY IN CANADA.

CAN ICES-003(B) / NMB-003(B)

-If you see this symbol-

Disposal of Old Equipment Only for European Union and countries with recycling systems



This symbol on the products, packaging, and/or accompanying documents means that used electrical and electronic products must not be mixed with general household waste.

For proper treatment, recovery and recycling of old products, please take them to

applicable collection points in accordance with your national legislation.

By disposing of them correctly, you will help to save valuable resources and prevent any potential negative effects on human health and the environment.

For more information about collection and recycling, please contact your local authority.

Penalties may be applicable for incorrect disposal of this waste, in accordance with national legislation.

Precautions

■ Handling of the lens

- When using this lens, take care not to drop, bump, or apply undue force to it. Doing so may cause malfunction or damage to this lens and the digital camera.

- Images may be affected by dust, dirt, and soiling (water, oil, fingerprints, etc.) on the lens surface. Before and after recording, use a blower to blow off dust and dirt from the surface of the lens, then lightly wipe with a soft dry cloth to remove soiling.
- When the lens is not in use, be sure to attach the lens cap and lens rear cap to prevent dust and other particles from accumulating on or entering the lens.
- To protect the lens contact points (A), do not do the following. These may cause malfunction.
 - Touch the lens contact points.
 - Allow the lens contact points to become dirty.
 - Place the lens with its mount surface facing down.

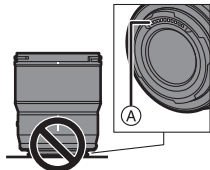

■ Dust and splash resistant

- **Splash Resistant and Dust Resistant** are terms used to describe an extra level of protection this lens offers against exposure to a minimal amount of moisture, water or dust. These terms do not guarantee that damage will not occur if this lens is subjected to direct contact with water or dust infiltration. Take the following precautions to provide satisfactory dust and splash resistant performance. If the lens is not working properly, consult the dealer or Panasonic.

- **Attach to a digital camera that is dust and splash resistant.**
- When attaching or removing the lens, be careful so that foreign objects such as sand, dust, and water droplets do not adhere to or enter the lens mount rubber, contact points, digital camera and lens.
- If the lens is exposed to water droplets or other liquids, wipe them off with a soft, dry cloth.
- To improve the dust and splash resistant performance of the lens, a lens mount rubber is used in the mount.
 - The lens mount rubber will leave scuff marks on the digital camera mount, but this does not impact performance.
 - For information on changing the lens mount rubber, contact Panasonic.

■ Condensation (when the lens is fogged up)

- Condensation occurs when the ambient temperature or humidity changes. Please be careful, as it may cause lens stains, mold and malfunction.
- If condensation occurs, turn off the digital camera and leave it for approx. 2 hours. The fog will disappear naturally when the temperature of the digital camera becomes close to the ambient temperature.

Supplied Accessories

Check that all the accessories are supplied before using the product.

Product numbers correct as of September 2021. These may be subject to change.

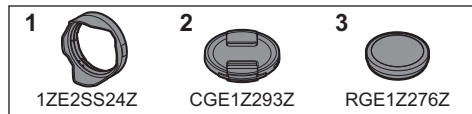

- 1 Lens hood
- 2 Lens cap*
- 3 Lens rear cap*

* Fitted to the lens at the time of purchase.

Names and Functions of Components

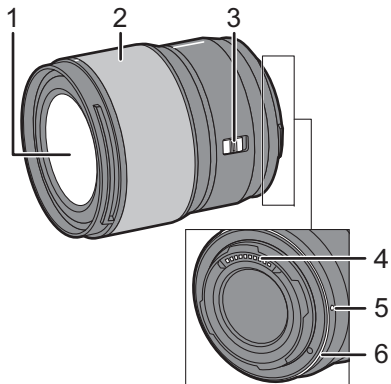

1 Lens surface

2 Focus ring

Rotates the focus ring to focus when set to MF (Manual Focus).

You can set the amount of movement for focusing using the focus ring with the menus in compatible digital cameras. Refer to the operating instructions for the digital camera for details.

3 AF/MF switch

Switches between AF (Auto Focus) and MF (Manual Focus).

- When the digital camera is set to MF, the operation will be MF irrespective of the setting on the AF/MF switch.

4 Contact points

5 Lens fitting mark

6 Lens mount rubber

Note

- While shooting video, in some situations, AF operation of the lens may be heard. In such situations changing to MF will improve this situation.

Attaching the Lens

For information on how to attach the lens, refer to the operating instructions for your digital camera.

- Attach the lens after turning off the digital camera.
- Attach the lens after removing the lens rear cap.
- After removing the lens from the digital camera, be sure to attach the lens cap and lens rear cap to prevent dust and other particles from accumulating on or entering the lens.

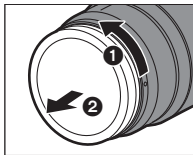

■ Attaching the lens hood

Hold the lens hood with your fingers placed as shown in the picture.

- Do not hold the lens hood in a way that twists or bends it.



- 1 Align mark **A** (□) on the lens hood with the mark on the tip of the lens.

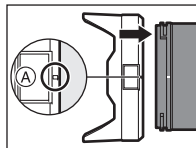

- 2 Rotate the lens hood in the direction of the arrow to align mark **B** (○) on the lens hood with the mark on the tip of the lens.

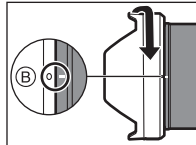

- Attach the lens hood by rotating it until it clicks.

■ Removing the lens hood

While pressing the lens hood button **C**, rotate the lens hood in the direction of the arrow and then remove it.

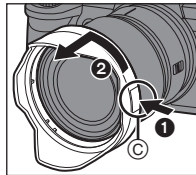

 **Note**

- When carrying, the lens hood can be attached in the reverse direction.
- 1 Align mark **(B)** (○) on the lens hood with the mark on the tip of the lens.
 - 2 Attach the lens hood by rotating it in the direction of the arrow until it clicks.

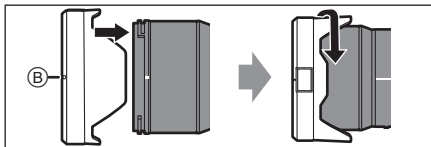

- It is recommended to remove the lens hood during flash photography as the lens hood can block the light from the flash.
- To prevent dropping of the lens, you should never carry the lens by just holding the lens hood.

■ Notes on filter use

- It is possible to attach the lens cap or the lens hood with the filter already attached.
- There may be some vignetting in recorded images if multiple filters are attached simultaneously.
- It is not possible to attach any items other than filters such as a conversion lens or adaptor to the front of the lens and use it in combination with this lens. Lens damage may result if such items are attached.

Cautions for Use

- **Do not spray the lens with insecticides or volatile chemicals.**
 - If such substances get onto the lens they can damage the exterior case or cause the paint to peel.
- **Do not point the lens at the sun or other strong light sources.**
 - This may cause the lens to collect an excessive amount of light, resulting in fire and malfunction.
- **Do not use while directly touching the lens at low temperatures for a long period of time.**
 - In cold places (environments below 0 °C (32 °F), such as ski slopes), prolonged direct contact with the lens may cause skin injury. Use gloves or similar when using the lens for long periods.
- **When cleaning, wipe lightly using a soft dry cloth that does not produce dust.**
 - Do not use solvents such as benzine, thinners, alcohol, kitchen cleansers, etc., as this can cause problems such as deformation of the casing or peeling of the coating.
 - Do not use wipes with chemicals.
- Do not keep products made of rubber, PVC or similar materials in contact with the lens for a long period of time.
- Do not disassemble or alter this product.
- When the lens is not going to be used for a prolonged period, we recommend storing with a desiccant (silica gel).

- Check all the parts before recording when you have not used the lens for a long period of time.
- Avoid using or storing the lens in any of the following locations as this may cause problems in operation or malfunctioning:
 - In direct sunlight or on a beach in summer
 - In locations with high temperatures and humidity levels or severe changes in temperature and humidity
 - In sandy or dusty locations
 - Where there is fire
 - Near heaters, air conditioners or humidifiers
 - Where water may make the lens wet
 - Where there is vibration
 - Inside a vehicle
- Refer also to the operating instructions for the digital camera.

Troubleshooting

**A rattling sound, etc. is heard when the digital camera is turned on or off or the lens is shaken.
There is a sound from the lens when taking pictures.**

- This is the sound of the internal lenses moving or the aperture operating. It is not a malfunction.

Specifications

The specifications are subject to change for performance enhancement.

INTERCHANGEABLE LENS FOR DIGITAL CAMERA “LUMIX S 24mm F1.8”

Mount	Leica Camera AG L-Mount
Focal length	f=24 mm
Lens construction	12 elements in 11 groups (3 aspherical lenses, 1 UED lens, 3 ED lenses)
Aperture type	9 diaphragm blades/Circular aperture diaphragm
Maximum aperture	F1.8
Minimum aperture value	F16
Angle of view	84°
In focus distance	0.24 m (0.79 feet) to ∞ (from the focus distance reference line)
Maximum image magnification	0.15×
Optical Image Stabilizer	No
Filter diameter	67 mm
Maximum diameter	∅73.6 mm (2.9")
Overall length	Approx. 82.0 mm (3.2") (from the tip of the lens to the base side of the lens mount)
Mass (Weight)	Approx. 310 g (0.68 lb)
Dust and splash resistant	Yes
Recommended operating temperature	- 10 °C to 40 °C (14 °F to 104 °F)
Permissible relative humidity	10 %RH to 80 %RH

Limited Warranty (ONLY FOR U.S.A.)

Panasonic Products Limited Warranty

Limited Warranty Coverage (For USA Only)

If your product does not work properly because of a defect in materials or workmanship, Panasonic Corporation of North America (referred to as “the warrantor”) will, for the length of the period indicated on the chart below, which starts with the date of original purchase (“warranty period”), at its option either (a) repair your product with new or refurbished parts, (b) replace it with a new or a refurbished equivalent value product, or (c) refund your purchase price. The decision to repair, replace or refund will be made by the warrantor.

Product or part name	Parts	Labor
Interchangeable Lens for Digital Camera	1 Year	1 Year
All included Accessories (Except Non-Rechargeable Batteries)	90 Days	Not Applicable
Only Non-Rechargeable Batteries	10 Days	Not Applicable

During the “Labor” warranty period there will be no charge for labor. During the “Parts” warranty period, there will be no charge for parts. This Limited Warranty excludes both parts and labor for non-rechargeable

batteries, antennas, and cosmetic parts (cabinet). This warranty only applies to products purchased and serviced in the United States. This warranty is extended only to the original purchaser of a new product which was not sold “as is”.

Mail-In Service--Online Repair Request

Online Repair Request

To submit a new repair request and for quick repair status visit our Web Site at <http://shop.panasonic.com/support>.

When shipping the unit, carefully pack, include all supplied accessories listed in the Owner’s Manual, and send it prepaid, adequately insured and packed well in a carton box. When shipping Lithium Ion batteries please visit our Web Site at <http://shop.panasonic.com/support> as Panasonic is committed to providing the most up to date information. Include a letter detailing the complaint, a return address and provide a daytime phone number where you can be reached. A valid registered receipt is required under the Limited Warranty.

IF REPAIR IS NEEDED DURING THE WARRANTY PERIOD, THE PURCHASER WILL BE REQUIRED TO FURNISH A SALES RECEIPT/PROOF OF PURCHASE INDICATING DATE OF PURCHASE, AMOUNT PAID AND PLACE OF PURCHASE. CUSTOMER WILL BE CHARGED FOR THE REPAIR OF ANY UNIT RECEIVED WITHOUT SUCH PROOF OF PURCHASE.

Limited Warranty Limits and Exclusions

This warranty ONLY COVERS failures due to defects in materials or workmanship, and DOES NOT COVER normal wear and tear or cosmetic damage. The warranty ALSO DOES NOT COVER damages which occurred in shipment, or failures which are caused by products not supplied by the warrantor, or failures which result from accidents, misuse, abuse, neglect, mishandling, misapplication, alteration, faulty installation, set-up adjustments, misadjustment of consumer controls, improper maintenance, power line surge, lightning damage, modification, introduction of sand, humidity or liquids, or rental use of the product, or service by anyone other than a Factory Service Center or other Authorized Servicer, or damage that is attributable to acts of God.

THERE ARE NO EXPRESS WARRANTIES EXCEPT AS LISTED UNDER "LIMITED WARRANTY COVERAGE". THE WARRANTOR IS NOT LIABLE FOR INCIDENTAL OR CONSEQUENTIAL DAMAGES RESULTING FROM THE USE OF THIS PRODUCT, OR ARISING OUT OF ANY BREACH OF THIS WARRANTY.

(As examples, this excludes damages for lost time, travel to and from the servicer, loss of or damage to media or images, data or other memory or recorded content. The items listed are not exclusive, but for illustration only.)

ALL EXPRESS AND IMPLIED WARRANTIES, INCLUDING THE WARRANTY OF MERCHANTABILITY, ARE LIMITED TO THE PERIOD OF THE LIMITED WARRANTY.

Some states do not allow the exclusion or limitation of incidental or consequential damages, or limitations on

how long an implied warranty lasts, so the exclusions may not apply to you.

This warranty gives you specific legal rights and you may also have other rights which vary from state to state. If a problem with this product develops during or after the warranty period, you may contact your dealer or Service Center. If the problem is not handled to your satisfaction, then write to:

Panasonic Corporation of North America
Consumer Affairs Department 8th Fl.
Two Riverfront Plaza
Newark NJ 07102-5490

PARTS AND SERVICE, WHICH ARE NOT COVERED BY THIS LIMITED WARRANTY, ARE YOUR RESPONSIBILITY.

Product registration is not mandatory. Failure to complete the form does not affect the consumer's warranty rights.

Shop Accessories!

for all your Panasonic gear

Go to

<http://shop.panasonic.com/support>

Get everything you need to get the most out of your Panasonic products Accessories & Parts for your Camera, Phone, A/V products, TV, Computers & Networking, Personal Care, Home Appliances, Headphones, Batteries, Backup Chargers & more...

Customer Services Directory

For Product Information, Operating Assistance, Parts, Owner's Manuals, Dealer and Service info go to <http://shop.panasonic.com/support>

For the hearing or speech impaired TTY: 1- 877-833-8855

As of November 2021

Limited Warranty (ONLY FOR CANADA)

Panasonic Canada Inc.

5770 Ambler Drive, Mississauga, Ontario L4W 2T3

PANASONIC PRODUCT – LIMITED WARRANTY

Panasonic Canada Inc. warrants this product to be free from defects in material and workmanship under normal use and for a period as stated below from the date of original purchase agrees to, at its option either (a) repair your product with new or refurbished parts, (b) replace it with a new or a refurbished equivalent value product, or (c) refund your purchase price. The decision to repair, replace or refund will be made by Panasonic Canada Inc.

Interchangeable Lens for Digital Camera	One (1) year, parts and labour
--	---

This warranty is given only to the original purchaser, or the person for whom it was purchased as a gift, of a Panasonic brand product mentioned above sold by an authorized Panasonic dealer in Canada and purchased and used in Canada, which product was not sold "as is", and which product was delivered to you in new condition in the original packaging.

IN ORDER TO BE ELIGIBLE TO RECEIVE WARRANTY SERVICE HEREUNDER, A PURCHASE RECEIPT OR OTHER PROOF OF DATE OF ORIGINAL PURCHASE, SHOWING AMOUNT PAID AND PLACE OF PURCHASE IS REQUIRED

LIMITATIONS AND EXCLUSIONS

This warranty ONLY COVERS failures due to defects in materials or workmanship, and DOES NOT COVER normal wear and tear or cosmetic damage. The warranty ALSO DOES NOT COVER damages which occurred in shipment, or failures which are caused by products not supplied by Panasonic Canada Inc., or failures which result from accidents, misuse, abuse, neglect, mishandling, misapplication, alteration, faulty installation, set-up adjustments, misadjustment of consumer controls, improper maintenance, improper batteries, power line surge, lightning damage, modification, introduction of sand, humidity or liquids, or rental use of the product, or service by anyone other than a Authorized Servicer, or damage that is attributable to acts of God.

Dry cell batteries, printer ink cartridge and paper are also excluded from coverage under this warranty.

Rechargeable batteries are warranted for ninety (90) days from date of original purchase.

THIS EXPRESS, LIMITED WARRANTY IS IN LIEU OF ALL OTHER WARRANTIES, EXPRESS OR IMPLIED, INCLUDING ANY IMPLIED WARRANTIES OF MERCHANTABILITY AND FITNESS FOR A PARTICULAR PURPOSE. IN NO EVENT WILL PANASONIC CANADA INC. BE LIABLE FOR ANY SPECIAL, INDIRECT OR CONSEQUENTIAL DAMAGES RESULTING FROM THE USE OF THIS PRODUCT OR ARISING OUT OF ANY BREACH OF ANY EXPRESS OR IMPLIED WARRANTY.

(As examples, this warranty excludes damages for lost time, travel to and from the Authorized Servicer, loss of or damage to media or images, data or other memory or recorded content. This list of items is not exhaustive, but for illustration only.)

In certain instances, some jurisdictions do not allow the exclusion or limitation of incidental or consequential damages, or the exclusion of implied warranties, so the above limitations and exclusions may not be applicable. This warranty gives you specific legal rights and you may have other rights which vary depending on your province or territory.

WARRANTY SERVICE

For product operation, repairs and information assistance, please visit our Support page:
www.panasonic.ca/english/support

For the U.S.A.

Panasonic Corporation of North America
Two Riverfront Plaza, Newark, NJ 07102-5490
<http://shop.panasonic.com>

For CANADA

Panasonic Canada Inc.
5770 Ambler Drive, Mississauga, Ontario L4W 2T3
www.panasonic.com

Printed in China

Panasonic Warranty

- Subject to the conditions of this warranty Panasonic or its Authorised Service Centre will perform necessary service on the product, without charge for parts or labour, if in the opinion of Panasonic the product is found to have a manufacturing defect within one (1) year or (12 months) (the "warranty period") from the date of purchase appearing on your purchase receipt.
- This warranty only applies to Panasonic products purchased in Australia and sold by Panasonic Australia, its Authorised Distributors, or Dealers, and only where the products are used and serviced within Australia or its territories. Warranty cover only applies to the services that are carried out by a Panasonic Authorised Service Centre and only if valid proof of purchase is presented when the warranty service is requested.
- This warranty only applies if the product has been installed and/or used in accordance with the manufacturer's recommendations (as noted in the operating instructions) under normal use and reasonable care (in the opinion of Panasonic). The warranty does not cover damage caused by the following:
 - Incorrect installation, connection, wiring, or use of the product.
 - Use of the product in an environment containing excessive humidity, dust, salt, or other corrosive materials.
 - Use of the product in an environment containing excessive heat, or other conditions that may affect the product's main supply problems, thunderstorm activity, infestation by insects or vermin, tampering or repair by unauthorised persons (including unauthorised alterations), exposure to abnormally corrosive conditions, or any foreign object or matter having entered the product.
- This warranty does not cover the following items unless the fault or defect existed at the time of purchase:
 - Consumable parts
 - Cosmetic parts
 - Worn or damaged parts
 - Information stored on Hard Disk Drives, Optical Discs, USB Devices, SD Cards, Tapes
 - DTV reception issues caused by TV Aerial/Cabling / Wall socket(s)
- Some products may be supplied with Ethernet connection hardware. The warranty is limited on such products and will not cover:
 - Internet and or DUMA connection / setup related problems
 - Access fees and or charges incurred for internet connection
 - Incompatible software or software not specifically stipulated in the product operator's manual; and
 - Any indirect or consequential costs associated with the incorrect use or misuse of the hardware, its connection to the internet or any other device.

6. To claim warranty service, when required, you should:

- Contact Panasonic's Customer Care Centre on 132 600 for Service Centre information.
- Confirm the opening and acceptance times with the Authorised Service Centre that you choose.
- Then send or take the product to a Panasonic Authorised Service Centre together with your proof of purchase receipt.
- Any freight and insurance costs associated with the transport of the product to and/or from your nearest Authorised Service Centre must be arranged and paid for by you.

7. The warranties hereby conferred do not extend to, and exclude, any costs associated with the installation, de-installation or re-installation of a product, including costs related to the mounting, de-mounting or remounting of any screen, (and any other ancillary activities), delivery, handling, freight, transportation or insurance of the product or any part thereof or replacement of and do not extend to, and exclude, any damage or loss occurring by reason of, during, associated with, or related to such installation, de-installation, re-installation or transit.

Panasonic Authorised Service Centres are located in major metropolitan areas and most regional centres of Australia, however, coverage will vary dependent on product. For advice on exact Authorised Service Centre locations for your product, please telephone our Customer Care Centre on 132600 or visit our website and use the Service Centre Locator.

In addition to your rights under this warranty, Panasonic products come with consumer guarantees that cannot be excluded under the Australian Consumer Law. If there is a major failure with the product, you can reject the product and elect to have a refund or to have the product replaced or if you wish you may elect to keep the goods and be compensated for the drop in value of the goods. You are also entitled to have the product repaired or replaced if the product fails to be of acceptable quality and the failure does not amount to a major failure.

If there is a major failure in regard to the product which cannot be remedied then you must notify us within a reasonable period by contacting the Panasonic Customer Care Centre. If the failure in the product is not a major failure then Panasonic may choose to repair or replace the product and will do so in a reasonable period of time from receiving notice from you.

THIS WARRANTY CARD AND THE PURCHASE DOCKET (OR SIMILAR PROOF OF PURCHASE) SHOULD BE RETAINED BY THE CUSTOMER AT ALL TIMES

If you require assistance regarding warranty conditions or any other enquiries, please visit the Panasonic

Australia website www.panasonic.com.au or contact by phone on **132 600**

If phoning in, please ensure you have your operating instructions available.

Panasonic Australia Pty. Limited

ACN 001 592 187 ABN 83 001 592 187
1 Innovation Road, Macquarie Park NSW 2113
www.panasonic.com.au

PRO-031-F11 Issue: 5.0

23-01-2013

ENGLISH

Manuel d'utilisation

OBJECTIF INTERCHANGEABLE POUR APPAREIL PHOTO NUMÉRIQUE

Merci d'avoir fait l'achat d'un produit Panasonic.
Veuillez lire attentivement les présentes instructions
avant d'utiliser ce produit, et conserver ce manuel pour
utilisation ultérieure.

Pour toute assistance supplémentaire, visitez :
Canada : www.panasonic.ca/french/support

L'objectif peut être utilisé de pair avec un appareil photo
numérique conforme à la norme Leica Camera AG
L-Mount. Il est compatible avec un capteur d'image plein
cadre, équivalent 35 mm.

- Pour un enregistrement plus fluide, nous vous conseillons de mettre à jour la version du micrologiciel de l'appareil photo numérique/objectif.
 - Pour les plus récentes informations sur le micrologiciel ou pour le télécharger/mettre à jour, visitez le site d'assistance suivant :
<https://panasonic.jp/support/global/cs/dsc/>
(En anglais uniquement)
-
- L-Mount est une marque déposée de Leica Camera AG.
 - Les autres noms, raisons sociales et appellations de produits cités dans ce document sont des marques de commerce ou des marques déposées de leurs détenteurs respectifs.
 - L'apparence et les spécifications des produits décrits dans ce document peuvent être différentes de celles

des produits que vous avez réellement achetés, en
raison des améliorations apportées ultérieurement.

Table des matières

Précautions à prendre.....	30
Précautions	31
Accessoires fournis.....	32
Noms et fonctions des composants	33
Mise en place de l'objectif	34
Précautions d'utilisation	36
Dépannage	36
Spécifications.....	37
Garantie limitée (POUR LE CANADA).....	38

Précautions à prendre

Évitez d'approcher l'élément de tout équipement magnétisé (four à micro-ondes, téléviseur, équipement de jeux vidéo, émetteur radio, ligne à haute tension, etc.).

- N'utilisez pas l'appareil photo à proximité d'un téléphone cellulaire; cela pourrait entraîner un bruit nuisible à l'image et au son.
- Advenant le cas où le fonctionnement de l'appareil serait dérangé par un champ magnétique, coupez le contact, retirez la batterie ou débranchez l'adaptateur secteur pour ensuite soit remettre la batterie en place, soit rebrancher l'adaptateur. Remettez l'appareil en marche.

CE QUI SUIT NE S'APPLIQUE QU'AU CANADA.

CAN ICES-003(B) / NMB-003(B)

-Si vous voyez ce symbole-

Élimination des équipements usagés

Applicable uniquement dans les pays membres de l'Union européenne et les pays disposant de systèmes de recyclage.



Apposé sur le produit lui-même, sur son emballage, ou figurant dans la documentation qui l'accompagne, ce pictogramme indique que les appareils électriques et électroniques usagés doivent être séparés des ordures ménagères.

Afin de permettre le traitement, la valorisation et le recyclage adéquats des appareils usagés, veuillez les porter à l'un des points de collecte prévus, conformément à la législation nationale en vigueur. En les éliminant conformément à la réglementation en vigueur, vous contribuez à éviter le gaspillage de ressources précieuses ainsi qu'à protéger la santé humaine et l'environnement.

Pour de plus amples renseignements sur la collecte et le recyclage, veuillez vous renseigner auprès des collectivités locales.

Le non-respect de la réglementation relative à l'élimination des déchets est passible d'une peine d'amende.

Précautions

■ Manipulation de l'objectif

- Lorsque vous utilisez cet objectif, veillez à ne pas le faire tomber, le cogner ou appuyer trop fort dessus. Dans le cas contraire, cela pourrait endommager ou causer le dysfonctionnement de cet objectif et de l'appareil photo numérique.
- Les images peuvent être affectées par la poussière, la saleté et les salissures (eau, gras, empreintes de doigt) présentes sur la surface de la lentille. Avant et après l'enregistrement, utilisez un souffleur pour éliminer la poussière et la saleté de la surface de la lentille, puis essuyez-la légèrement avec un chiffon doux et sec pour éliminer les salissures.
- Lorsque l'objectif n'est pas utilisé, veillez à mettre en place le capuchon d'objectif et le capuchon d'objectif arrière pour empêcher la poussière et autres particules de s'y accumuler ou de pénétrer à l'intérieur de celui-ci.
- Pour protéger les points de contact de l'objectif (A), ne faites pas ce qui suit car cela pourrait causer un dysfonctionnement.
 - Toucher les points de contact de l'objectif.
 - Laisser les points de contact se salir.
 - Poser l'objectif sur sa surface de montage.

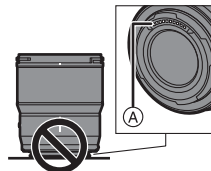

■ Résistance à la poussière et aux éclaboussures

- **Résistance à la poussière et aux éclaboussures est utilisée pour décrire le niveau supplémentaire de protection qu'offre cet objectif contre l'exposition à une quantité minimale d'humidité, d'eau ou de poussière. Elle ne garantit pas que des dommages ne surviendront pas si cet objectif est soumis au contact direct de l'eau ou à une infiltration de poussière.**

Respectez les précautions suivantes pour que les performances de résistance à la poussière et aux éclaboussures soient satisfaisantes. Si l'objectif ne fonctionne pas correctement, contactez le revendeur ou Panasonic.

- **Installez-le sur un appareil photo numérique qui résiste à la poussière et aux éclaboussures.**
- Lors de la mise en place ou du retrait de l'objectif, veillez à ce qu'aucun corps étranger tel que du sable, de la poussière ou des gouttes d'eau, n'adhère au caoutchouc de la monture, aux points de contact, à l'appareil photo numérique et à l'objectif.
- Si l'objectif est exposé à des éclaboussures d'eau ou à d'autres liquides, essayez le liquide à l'aide d'un chiffon doux et sec.
- Pour améliorer les performances de résistance à la poussière et aux éclaboussures de l'objectif, un joint en caoutchouc est intégré dans la monture de l'objectif.
 - Le joint en caoutchouc de l'objectif laisse des marques sur la monture de l'appareil photo numérique, mais cela n'a aucune incidence sur les performances.
 - Pour en savoir plus sur le remplacement du joint en caoutchouc de la monture de l'objectif, contactez Panasonic.

■ Condensation (lorsque l'objectif est embué)

- Il y a formation de condensation lorsque la température ambiante ou le taux d'humidité change. Faites attention, car cela pourrait créer des taches, de la moisissure et causer un dysfonctionnement.
- En cas de condensation, mettez l'appareil photo hors marche et laissez-le ainsi pendant environ 2 heures. La buée disparaît naturellement lorsque la température de l'appareil photo numérique se rapproche de celle ambiante.

Accessoires fournis

Vérifiez que tous les accessoires sont fournis avant d'utiliser le produit.

Les numéros de produit sont corrects à compter de septembre 2021. Ceux-ci sont susceptibles d'être modifiés.



- 1 Parasoleil
- 2 Protège-objectif*
- 3 Capuchon arrière d'objectif*

* Installé sur l'objectif au moment de l'achat.

Noms et fonctions des composants

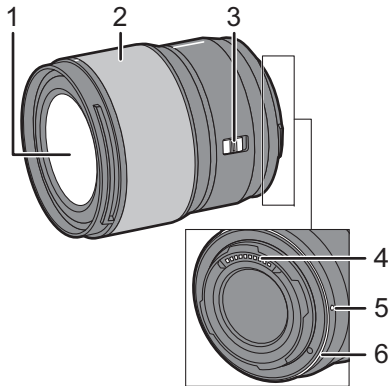

- 1 Surface de l'objectif
- 2 Bague de mise au point
Tournez afin de mettre au point lors de la prise de photos en mise au point manuelle (MF). Vous pouvez régler l'amplitude de mouvement de la mise au point en utilisant la bague de focus avec les menus des appareils photo numériques compatibles. Consultez le mode d'emploi de l'appareil photo numérique pour avoir des détails.
- 3 Commutateur AF/MF (MPA/MPM)
Permet de basculer entre la mise au point automatique (AF) et la mise au point manuelle (MF).
 - Lorsque l'appareil photo numérique est réglé sur [MF], le fonctionnement sera [MF] en dépit du réglage du commutateur AF/MF.
- 4 Points de contact
- 5 Repère pour la mise en place de l'objectif
- 6 Garniture en caoutchouc de l'objectif

Nota

- Si le bruit de fonctionnement de la MPA (mise au point automatique) vous ennuie durant un enregistrement vidéo, il est conseillé de sélectionner la MPM (mise au point manuelle).

Mise en place de l'objectif

Pour de plus amples informations sur la manière d'installer l'objectif, consultez le manuel d'utilisation de l'appareil photo numérique.

- Installez l'objectif après avoir mis l'appareil photo numérique hors marche.
- Installez l'objectif après avoir retiré le capuchon d'objectif arrière.
- Après avoir retiré l'objectif de l'appareil photo numérique, veillez à mettre en place le capuchon d'objectif et le capuchon d'objectif arrière pour empêcher la poussière et autres particules de s'y accumuler ou de pénétrer à l'intérieur de celui-ci.

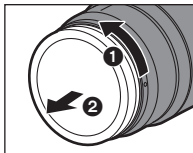

■ Fixation du parasoleil

Tenez le parasoleil avec vos doigts positionnés comme sur l'image.



- Ne tenez pas le parasoleil de manière à le tordre ou le plier.



- 1 Alignez le repère **A** (□) présent sur le parasoleil sur le repère situé à l'extrémité de l'objectif.

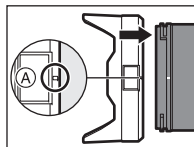

- 2 Faites tourner le parasoleil dans le sens de la flèche pour aligner le repère **B** (○) présent sur le parasoleil sur le repère situé à l'extrémité de l'objectif.

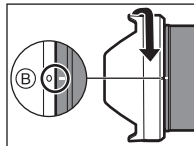

- Installez le parasoleil en le faisant tourner jusqu'à ce qu'il clique.

■ Retrait d'un parasoleil

Tout en appuyant sur la touche du parasoleil **C**, faites tourner le parasoleil dans le sens de la flèche, puis retirez-le.

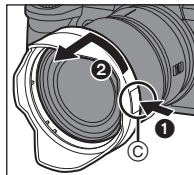

Nota

- Pendant le transport, le parasoleil peut être fixé en sens inverse.
- 1 Alignez le repère **(B)** (○) présent sur le parasoleil sur le repère situé sur l'extrémité de l'objectif.
 - 2 Installez le parasoleil en le faisant tourner dans le sens de la flèche jusqu'à ce qu'il clique.

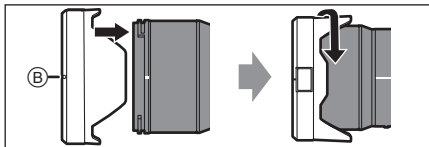

- Il est conseillé de retirer le parasoleil lorsque le flash est utilisé car il peut bloquer la lumière provenant de ce dernier.
- Pour éviter de laisser tomber l'objectif, il ne faut jamais le porter en le tenant simplement par le parasoleil.

■ Remarques sur l'utilisation d'un filtre

- Il est possible d'installer le capuchon d'objectif ou le parasoleil avec le filtre déjà en place.
- Il pourrait se produire un effet de vignetage sur les images enregistrées si plusieurs filtres sont utilisés simultanément.
- Il n'est pas possible d'installer des éléments autres que des filtres, tel qu'une lentille de conversion ou un adaptateur, à l'avant de l'objectif et de les utiliser avec ce dernier.
L'objectif pourrait être endommagé si de tels éléments sont mis en place.

Précautions d'utilisation

- **Ne pulvérisez pas d'insecticides ou de substances chimiques volatiles sur l'objectif.**
 - Si de telles substances atteignent l'objectif, celui-ci pourrait être endommagé, ou la peinture pourrait s'écailler.
- **Ne pointez pas l'objectif vers le soleil ou d'autres sources intenses de lumière.**
 - L'objectif pourrait recueillir une quantité excessive de lumière, causant un feu et un dysfonctionnement.
- **Ne touchez pas directement l'objectif durant un long moment lorsque la température est basse.**
 - Dans les endroits froids (température ambiante en-dessous de 0 °C (32 °F), comme sur les pistes de ski), le contact direct et prolongé avec l'objectif peut causer des blessures. Utilisez des gants ou quelque chose de similaire pour utiliser l'objectif durant un long moment.
- **Lors du nettoyage, essayez délicatement avec un chiffon doux et sec sans peluche.**
 - N'utilisez pas de solvants comme le benzène, des diluants, de l'alcool, des détergents de cuisine, etc., car cela pourrait déformer le boîtier ou décoller le revêtement.
 - Ne pas utiliser de lingettes chimiques.
- Ne laissez pas de produits en caoutchouc, PVC ou matériaux similaires au contact de l'objectif pendant longtemps.
- Ne démontez pas et n'altérez pas ce produit.

- Si l'objectif ne doit plus être utilisé pendant une période prolongée, nous vous conseillons de le ranger avec un produit déshydratant (gel de silice).
- Vérifiez tous les éléments avant d'enregistrer si vous n'avez pas utilisé l'objectif depuis longtemps.
- Évitez d'utiliser ou de ranger l'objectif dans l'un des endroits suivants car cela pourrait causer des problèmes durant l'utilisation ou des dysfonctionnements :
 - À la lumière directe du soleil ou sur la plage en été
 - Dans des endroits soumis à des températures et à des taux d'humidité élevés ou à d'importantes variations de température et d'humidité
 - Dans des endroits sablonneux ou poussiéreux
 - Où il y a du feu
 - Près de radiateurs, climatiseurs, humidificateurs
 - Là où l'eau est susceptible de mouiller l'objectif
 - Où il y a des vibrations
 - À l'intérieur d'un véhicule
- Consultez également le manuel d'utilisation de l'appareil photo.

Dépannage

Un cliquetis, etc., se fait entendre lorsque l'appareil photo numérique est mis en/hors marche ou lorsque l'objectif est secoué.

Il y a un bruit provenant de l'objectif lors des prises de vues.

- Il s'agit du bruit que fait le déplacement des lentilles internes ou le fonctionnement de l'ouverture. Ce n'est pas un dysfonctionnement.

Spécifications

Ces spécifications peuvent être soumises à des changements pour de meilleures performances.

OBJECTIF INTERCHANGEABLE POUR APPAREIL PHOTO NUMÉRIQUE "LUMIX S 24mm F1.8"

Monture	L-Mount de Leica Camera AG
Longueur focale	f=24 mm
Construction de l'objectif	12 éléments dans 11 groupes (3 lentilles asphériques, 1 lentille UED, 3 lentilles ED)
Type de diaphragme	9 lames de diaphragme/Diaphragme à ouverture circulaire
Ouverture maximale	F1.8
Valeur d'ouverture minimum	F16
Angle de vue	84°
Distance de mise au point	0,24 m (0,79 pi) à ∞ (à partir de la ligne de référence de la distance de mise au point)
Grossissement maximum de l'image	0,15×
Stabilisateur optique de l'image	Non
Diamètre filtre	67 mm
Diamètre maximum	∅73,6 mm (2,9 po)
Longueur totale	Environ 82,0 mm (3,2 po) (du bout de l'objectif à la base de la monture de l'objectif)
Poids	Environ 310 g (0,68 lb)
Résistance à la poussière et aux éclaboussures	Oui
Température de fonctionnement recommandée	-10 °C à 40 °C (14 °F à 104 °F)
Humidité relative admissible	10 %RH à 80 %RH

Garantie limitée (POUR LE CANADA)

Panasonic Canada Inc.

5770, Ambler Drive, Mississauga (Ontario) L4W 2T3

PRODUIT PANASONIC – GARANTIE LIMITÉE

Panasonic Canada Inc. garantit que ce produit est exempt de défauts de matériaux et de main-d'œuvre dans un contexte d'utilisation normale pendant la période indiquée ci-après à compter de la date d'achat original et, dans l'éventualité d'une défectuosité, accepte, à sa discrétion, de (a) réparer le produit avec des pièces neuves ou remises à neuf, (b) remplacer le produit par un produit neuf ou remis à neuf d'une valeur équivalente ou (c) rembourser le prix d'achat. La décision de réparer, remplacer ou rembourser appartient à Panasonic Canada Inc.

Objectif interchangeable pour appareil photo numérique	Un (1) an, pièces et main-d'œuvre
---	--

La présente garantie n'est fournie qu'à l'acheteur original d'un des produits de marque Panasonic indiqués plus haut, ou à la personne l'ayant reçu en cadeau, vendu par un détaillant Panasonic agréé au Canada et utilisé au Canada. Le produit ne doit pas avoir été "vendu tel quel" et doit avoir été livré à l'état neuf dans son emballage d'origine.

POUR ÊTRE ADMISSIBLE AUX SERVICES AU TITRE DE LA PRÉSENTE GARANTIE, LA PRÉSENTATION D'UN REÇU D'ACHAT OU DE TOUTE AUTRE PIÈCE JUSTIFICATIVE DE LA DATE D'ACHAT ORIGINAL, INDIQUANT LE MONTANT PAYÉ ET LE LIEU DE L'ACHAT, EST REQUISE.

RESTRICTIONS ET EXCLUSIONS

La présente garantie COUVRE SEULEMENT les défaillances attribuables à un défaut des matériaux ou à un vice de fabrication et NE COUVRE PAS l'usure normale ni les dommages esthétiques. La présente garantie NE COUVRE PAS NON PLUS les dommages subis pendant le transport, les défaillances causées par des produits non fournis par Panasonic Canada Inc., ni celles résultant d'un accident, d'un usage abusif ou impropre, de négligence, d'une manutention inadéquate, d'une mauvaise application, d'une altération, d'une installation ou de réglages impropres, d'un mauvais réglage des contrôles de l'utilisateur, d'un mauvais entretien, de piles inadéquates, d'une surtension temporaire, de la foudre, d'une modification, de la pénétration de sable, de liquides ou d'humidité, d'une location du produit, d'une réparation effectuée par une entité autre qu'un centre de service Panasonic agréé ou encore d'une catastrophe naturelle.

Les piles sèches, les cartouches d'encre et le papier sont également exclus de la présente garantie.

Les piles rechargeables sont couvertes par une garantie de quatre-vingt-dix (90) jours à compter de la date d'achat original.

CETTE GARANTIE LIMITÉE ET EXPRESSE REMPLACE TOUTE AUTRE GARANTIE, EXPRESSE OU IMPLICITE, INCLUANT LES GARANTIES IMPLICITES DU CARACTÈRE ADÉQUAT POUR LA COMMERCIALISATION ET UN USAGE PARTICULIER. PANASONIC CANADA INC. N'AURA D'OBLIGATION EN AUCUNE CIRCONSTANCE POUR TOUT DOMMAGE DIRECT, INDIRECT OU CONSÉCUTIF RÉSULTANT DE L'UTILISATION DE CE PRODUIT OU DÉCOULANT DE TOUTE DÉROGATION À UNE GARANTIE EXPRESSE OU IMPLICITE.

(À titre d'exemples, cette garantie exclut les dommages relatifs à une perte de temps, le transport jusqu'à et depuis un centre de service agréé, la perte ou la détérioration de supports ou d'images, de données ou de tout autre contenu en mémoire ou enregistré. Cette liste n'est pas exhaustive et n'est fournie qu'à des fins explicatives.)

Certaines juridictions ne reconnaissent pas les exclusions ou limitations de dommages indirects ou consécutifs, ou les exclusions de garanties implicites. Dans de tels cas, les limitations stipulées ci-dessus peuvent ne pas être applicables. La présente garantie vous confère des droits précis; vous pourriez aussi avoir d'autres droits pouvant varier selon votre province ou territoire de résidence.

SERVICE SOUS GARANTIE

Pour tout renseignement sur les produits, réparation ou assistance technique, veuillez visiter notre page Soutien :
www.panasonic.ca/french/support

Pour le Canada

Panasonic Canada Inc.

5770 Ambler Drive, Mississauga, Ontario L4W 2T3

www.panasonic.com

Imprimé en Chine

Bedienungsanleitung

WECHSELOBJEKTIV FÜR DIGITAL-KAMERA

Vielen Dank für Ihren Kauf dieses Panasonic-Produkts. Bitte lesen Sie diese Anleitung vor der Inbetriebnahme dieses Produkts aufmerksam durch, und bewahren Sie dieses Handbuch für spätere Bezugnahme griffbereit auf.

Dieses Objektiv kann zur Verwendung an einer Digital-Kamera angebracht werden, die dem L-Mount-Standard von Leica Camera AG entspricht. Es ist kompatibel mit 35-mm-Vollformat-Bildsensoren.

- Zum reibungslosen Aufnehmen wird empfohlen, die Firmware von Digital-Kamera/Objektiv auf die neueste Version zu aktualisieren.
 - Um aktuelle Informationen zur Firmware einzusehen oder die Firmware herunterzuladen, rufen Sie die unten aufgeführte Support-Website auf:
<https://panasonic.jp/support/global/cs/dsc/>
(Nur Englisch)
-
- L-Mount ist ein Markenzeichen oder eingetragenes Markenzeichen von Leica Camera AG.
 - Andere Namen, Unternehmens- und Produktbezeichnungen, welche in diesem Dokument genannt werden, sind Markenzeichen oder eingetragene Markenzeichen der jeweiligen Unternehmen.

- Das Erscheinungsbild und die technischen Daten der in dieser Bedienungsanleitung beschriebenen Produkte können aufgrund von Weiterentwicklungen vom tatsächlichen Produkt abweichen.

Inhalt

Informationen für Ihre Sicherheit.....	40
Vermeidung von Störungen	41
Beiliegendes Zubehör	42
Bezeichnungen und Funktionen der einzelnen Kamerateile	43
Aufsetzen des Objektivs	44
Vorsichtsmaßnahmen	46
Fehlerbehebung	46
Spezifikationen.....	47

Informationen für Ihre Sicherheit

Halten Sie das Gerät so weit wie möglich von Geräten und Einrichtungen fern, die elektromagnetische Felder erzeugen (wie Mikrowellengeräte, Fernsehgeräte, Videospiegelgeräte, Funksender, Hochspannungsleitungen usw.).

- Verwenden Sie die Kamera nicht in der Nähe von Mobiltelefonen. Es könnten sonst Bild- und Tonstörungen auftreten.

- Wenn die Kamera durch elektromagnetische Felder anderer Geräte gestört wird und Fehlfunktionen auftreten, schalten Sie die Kamera aus. Nehmen Sie den Akku heraus und/oder trennen Sie das Netzadapter ab. Setzen Sie den Akku dann wieder ein und/oder stecken Sie das Netzadapter wieder ein und schalten Sie die Kamera ein.

-Bedeutung des nachstehend abgebildeten Symbols-

Entsorgung von Altgeräten

Nur für die Europäische Union und Länder mit Recyclingsystemen



Dieses Symbol, auf den Produkten, der Verpackung und/oder den Begleitdokumenten, bedeutet, dass gebrauchte elektrische und elektronische Produkte nicht in den allgemeinen Hausmüll gegeben werden dürfen.

Bitte führen Sie alte Produkte zur Behandlung, Aufarbeitung bzw. zum Recycling gemäß den gesetzlichen

Bestimmungen den zuständigen Sammelpunkten zu. Indem Sie diese Produkte ordnungsgemäß entsorgen, helfen Sie dabei, wertvolle Ressourcen zu schützen und eventuelle negative Auswirkungen auf die menschliche Gesundheit und die Umwelt zu vermeiden.

Für mehr Informationen zu Sammlung und Recycling, wenden Sie sich bitte an Ihren örtlichen Abfallentsorgungsdienstleister. Gemäß Landesvorschriften können wegen nicht ordnungsgemäßer Entsorgung dieses Abfalls Strafgeelder verhängt werden.

Vermeidung von Störungen

■ Handhabung des Objektivs

- **Achten Sie bei der Verwendung dieses Objektivs darauf, dass es nicht herunterfällt und keinen Stößen und übermäßiger Kraftereinwirkung ausgesetzt wird. Andernfalls kann es zu Funktionsstörungen oder Schäden an diesem Objektiv und der Digital-Kamera kommen.**
- Die Bilder können durch Staub, Schmutz und Verschmutzungen (Wasser, Öl, Fingerabdrücke usw.) auf der Linsenoberfläche beeinträchtigt werden. Verwenden Sie vor und nach dem Aufnehmen einen Blasebalg, um Staub und Schmutz von der Oberfläche des Objektivs zu entfernen, und wischen Sie es dann vorsichtig mit einem weichen, trockenen Tuch ab, um Verschmutzungen zu entfernen.
- Wenn das Objektiv nicht verwendet wird, bringen Sie den vorderen und hinteren Objektivdeckel an, damit sich keine Staub- oder anderen Partikel auf der Linse oder im Objektiv ansammeln.
- Um die Kontaktpunkte (A) des Objektivs zu schützen, vermeiden Sie Folgendes. Anderenfalls kann es zu Fehlfunktionen kommen.
 - Kontaktpunkte des Objektivs berühren.
 - Zulassen, dass die Kontaktpunkte des Objektivs verschmutzen.
 - Das Objektiv mit der Fassung nach unten ablegen.

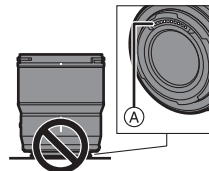

■ Staub- und Spritzwasserschützt

- Die Bezeichnung "staub- und spritzwassergeschützt" bezieht sich auf ein zusätzliches Schutzniveau dieses Objektivs gegen das Eindringen minimaler Mengen von Feuchtigkeit/Wasser und Staub. Diese Bezeichnung bedeutet keine Garantie gegen Beschädigungen, wenn dieses Objektiv direktem Kontakt mit eindringendem Wasser oder Staub ausgesetzt wird. Treffen Sie die folgenden Vorsichtsmaßnahmen, um einen angemessenen Staub- und Spritzwasserschutz zu gewährleisten. Wenn das Objektiv nicht richtig funktioniert, wenden Sie sich an Ihren Händler oder an Panasonic.
 - Bringen Sie das Objektiv an eine Digitalkamera an, die staub- und spritzwasserdicht ist.
 - Achten Sie beim Anbringen und Entfernen des Objektivs darauf, dass keinerlei Fremdmaterial wie Sand, Staub, Wassertropfen usw. auf Objektivfassungsgummi, Kontaktpunkte, Digital-Kamera und Objektiv gelangen.
 - Wenn das Objektiv Spritzwasser oder anderen Flüssigkeiten ausgesetzt wurde, wischen Sie es mit einem weichen, trockenen Tuch ab.
- Zur Verbesserung der Staub- und Spritzwasserdichtigkeit des Objektivs ist ein Objektivfassungsgummi am Bajonett angebracht.
 - Durch das Objektivfassungsgummi kommt es zu Schleifspuren an der Digital-Kamera. Dadurch wird die Leistung jedoch nicht beeinträchtigt.
 - Für Informationen zum Austausch des Objektivfassungsgummis wenden Sie sich bitte an Panasonic.

■ Kondensation (Beschlagen des Objektivs)

- Kondensation tritt auf, wenn sich Umgebungstemperatur oder Luftfeuchtigkeit ändern. Seien Sie vorsichtig, da dies Ablagerungen am Objektiv, Schimmelbildung und Funktionsstörungen verursachen kann.
- Wenn Kondensation auftritt, schalten Sie die Digital-Kamera aus und warten ca. 2 Stunden lang. Die Kondensation hört von selbst auf, wenn sich die Digital-Kameratemperatur an die Umgebungstemperatur annähert.

Beiliegendes Zubehör

Überprüfen Sie, ob sämtliches Zubehör mitgeliefert wurde, bevor Sie das Produkt verwenden.

Die Produktnummern beziehen sich auf den Stand von September 2021. Änderungen sind vorbehalten.



- 1 Gegenlichtblende
- 2 Objektivdeckel*
- 3 Hinterer Objektivdeckel*

* Zum Kaufzeitpunkt am Objektiv angebracht.

Bezeichnungen und Funktionen der einzelnen Kamerateile

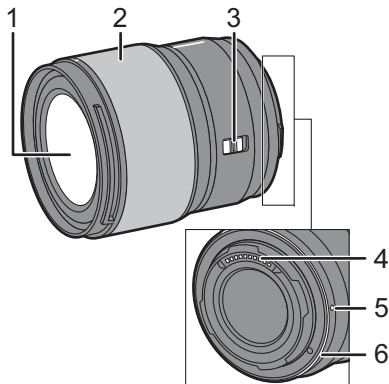

- 1 Linsenfläche
- 2 Schärfering
In der MF (manueller Fokus)-Einstellung drehen Sie zum Scharfstellen den Fokusring.
In den Menüs kompatibler Digitalkameras können Sie den Umfang der Bewegung beim Scharfstellen mit dem Fokusring einstellen. Einzelheiten finden Sie in der Bedienungsanleitung Ihrer Digitalkamera.

3 AF/MF-Schalter

Umschalten zwischen AF (Autofokus) und MF (manueller Fokus).

- Wenn die Digitalkamera auf MF eingestellt ist, ist unabhängig von der Stellung des AF/MF-Schalters die manuelle Fokussierung (MF) aktiviert.

4 Kontaktpunkt

5 Markierung zum Ansetzen des Objektivs

6 Objektivfassungsgummi

Hinweis

- Wenn das AF-Betriebsgeräusch bei der Videoaufnahme störend ist, wird empfohlen, die Einstellung MF zu wählen.

Aufsetzen des Objektivs

Informationen zum Aufsetzen des Objektivs finden Sie in der Bedienungsanleitung Ihrer Digitalkamera.

- Setzen Sie das Objektiv nach dem Ausschalten der Digitalkamera auf.
- Setzen Sie das Objektiv nach dem Abnehmen des hinteren Objektivdeckels auf.
- Nachdem Sie das Objektiv von der Digitalkamera abgenommen haben, bringen Sie den vorderen und hinteren Objektivdeckel an, damit sich keine Staub- oder anderen Partikel auf der Linse oder im Objektiv ansammeln.

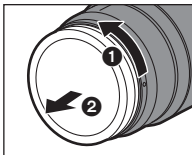

■ Gegenlichtblende aufsetzen

Halten Sie die Gegenlichtblende mit den Fingern wie in der Abbildung dargestellt.



- Halten Sie die Gegenlichtblende nicht so fest, dass sie verdreht oder verbogen wird.



- 1 Richten Sie die Markierung **A** (□) an der Gegenlichtblende mit der Markierung am Rand des Objektivs aus.

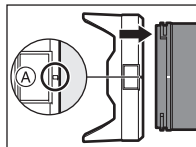

- 2 Drehen Sie die Gegenlichtblende in Pfeilrichtung, bis die Markierung **B** (○) an der Gegenlichtblende an der Markierung am Objektivrand ausgerichtet ist.

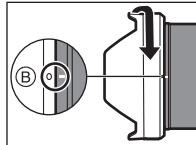

- Bringen Sie die Gegenlichtblende an, indem Sie sie drehen, bis ein Klicken zu hören ist.

■ Entfernen einer Gegenlichtblende

Halten Sie die Gegenlichtblendentaste **C** gedrückt, drehen Sie die Gegenlichtblende in Pfeilrichtung und entfernen Sie sie dann.

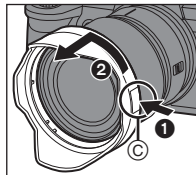

Hinweis

- Beim Transport kann die Gegenlichtblende in umgekehrter Richtung angebracht werden.
- 1 Richten Sie die Markierung **B** (○) an der Gegenlichtblende an der Markierung am Objektivrand aus.
 - 2 Bringen Sie die Gegenlichtblende an, indem Sie sie in Pfeilrichtung drehen, bis ein Klicken zu hören ist.

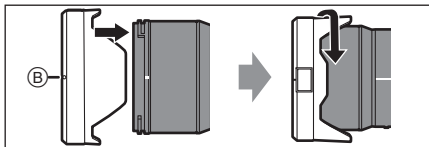

- Es wird empfohlen, bei Blitzlichtaufnahmen die Gegenlichtblende abzunehmen, da diese das Blitzlicht möglicherweise blockiert.
- Um ein Herunterfallen des Objektivs zu vermeiden, sollten Sie das Objektiv beim Tragen niemals nur an der Gegenlichtblende festhalten.

■ Hinweise zur Verwendung von Filtern

- Es ist möglich, den Objektivdeckel und die Gegenlichtblende bei bereits aufgesetzten Filtern zu verwenden.
- Beim gleichzeitigen Anbringen mehrerer Filter kann es zu Abschattungen in den aufgenommenen Bildern kommen.
- Außer Filtern können keine anderen Objekte – etwa Vorsatzlinsen oder Adapter – vor dem Objektiv angebracht und in Kombination mit diesem Objektiv verwendet werden. Durch Anbringen solcher Objekte kann es zu Beschädigungen des Objektivs kommen.

Vorsichtsmaßnahmen

- **Sprühen Sie keine Insektizide oder flüchtige Chemikalien auf das Objektiv.**
 - Falls solche Substanzen auf das Objektiv gelangen, könnten sie zur Beschädigung des Objektivs oder zum Ablättern der Farbe führen.
- **Richten Sie das Objektiv nicht gegen die Sonne oder andere starke Lichtquellen.**
 - Das Objektiv könnte zu viel Licht aufnehmen, was zu Bränden oder Fehlfunktionen führen kann.
- **Nicht verwenden, während das Objektiv bei niedrigen Temperaturen über längere Zeiträume direkt berührt wird.**
 - In kalten Umgebungen (unter 0 °C, z. B. auf Skipisten) kann ein längeres Berühren des Objektivs zu Hautverletzungen führen. Tragen Sie Handschuhe o. ä., wenn Sie das Objektiv über einen längeren Zeitraum hinweg verwenden.
- **Verwenden Sie beim Reinigen vorsichtige Wischbewegungen mit einem weichen, trockenen und staubfreien Tuch.**
 - Verwenden Sie zur Reinigung des Geräts keine Lösungsmittel wie Waschbenzin, Verdünner, Alkohol, Küchenreiniger etc., da diese zur Verformung des Gehäuses oder zum Ablösen der Beschichtung führen können.
 - Verwenden Sie keine mit Chemikalien getränkten Reinigungstücher.
- Gegenstände aus Gummi, PVC oder ähnlichen Materialien dürfen nicht für längere Zeit mit dem Objektiv in Berührung kommen.
- Verändern und zerlegen Sie dieses Produkt nicht.

- Wenn das Objektiv über einen längeren Zeitraum nicht benutzt wird, wird die Lagerung mit einem Trockenmittel (Kieselgel) empfohlen.
- Wenn das Objektiv über längere Zeit nicht benutzt wurde, überprüfen Sie vor einer Aufnahme alle Teile des Objektivs.
- Verwenden Sie die Gegenlichtblende nicht unter den folgenden Bedingungen und lagern Sie sie auch nicht unter den folgenden Bedingungen, da es ansonsten zu Bedienproblemen und Funktionsstörungen kommen kann:
 - Bei direktem Sonnenlicht oder im Sommer an der Küste
 - An Orten mit hohen Temperaturen, hoher Feuchtigkeit oder starken Temperatur-/Feuchtigkeitsschwankungen
 - An sandigen oder staubigen Orten
 - Bei einem Brand
 - In der Nähe von Heizkörpern, Klimaanlage oder Luftbefeuchtern
 - Wenn das Objektiv durch Wasser nass werden kann
 - Wo Erschütterungen vorhanden sind
 - In einem Fahrzeug
- Siehe auch die Bedienungsanleitung der Digitalkamera.

Fehlerbehebung

Beim Ein- oder Ausschalten der Digitalkamera oder beim Schütteln des Objektivs ist ein Rattern o. ä. zu hören.

Beim Aufnehmen von Bildern ist ein Geräusch aus dem Objektiv zu hören.

- Dieses Geräusch entsteht durch die Bewegung der inneren Linsen oder die Betätigung der Blende. Es handelt sich nicht um eine Fehlfunktion.

Spezifikationen

Die Spezifikationen können zur Leistungsverbesserung ohne Ankündigung geändert werden.

WECHSELOBJEKTIV FÜR DIGITAL-KAMERA "LUMIX S 24mm F1.8"

Fassung	Leica Camera AG L-Mount
Brennweite	f=24 mm
Objektivaufbau	12 Elemente in 11 Gruppen (3 asphärische Linsen, 1 UED-Linse, 3 ED-Linsen)
Blende	9 Blendenlamellen/Runde Blende
Maximale Blendenöffnung	F1.8
Minimale Blende	F16
Bildwinkel	84°
Schärfebereich	0,24 m bis ∞ (von der Bezugslinie für Fokulentfernung)
Maximale Vergrößerung	0,15×
Optischer bildstabilisator	Nein
Filterdurchmesser	67 mm
Max. Durchmesser	Ø73,6 mm
Gesamtlänge	Ca. 82,0 mm (vom Rand des Objektivs bis zur Grundseite der Objektivfassung)
Gewicht	Ca. 310 g
Staub- und Spritzwasserschützt	Ja
Empfohlene Betriebstemperatur	- 10 °C bis 40 °C
Zulässige relative Luftfeuchtigkeit	10 %RH bis 80 %RH

Instrucciones de funcionamiento

ÓPTICA INTERCAMBIABLE PARA CÁMARA DIGITAL

Gracias por comprar un producto Panasonic. Lea cuidadosamente estas instrucciones antes de usar este producto, y guarde este manual para usarlo en el futuro.

Esta lente puede acoplarse para su uso a una cámara digital que cumpla con el estándar L-Mount de Leica Camera AG. Es compatible con un sensor de imagen de marco completo de 35 mm.

- Para una grabación más uniforme, se recomienda que actualice el firmware de la cámara digital/lente con la versión más reciente.
- Para la información más reciente sobre el firmware o para descargarlo/actualizarlo, visite la siguiente página de atención al cliente:
<https://panasonic.jp/support/global/cs/dsc/>
(Solo en inglés)

-
- L-Mount es una marca comercial o marca comercial registrada de Leica Camera AG.
 - Otros nombres, nombres de empresas y nombres de producto mencionados en este documento son marcas comerciales o marcas comerciales registradas de las empresas en cuestión.

- La apariencia y las especificaciones de los productos descritos en este documento pueden diferir de los productos reales comprados debido a posteriores mejoras.

Contenidos

Información para su seguridad	49
Prevención contra las averías.....	50
Accesorios suministrados	51
Nombres y funciones de los componentes	52
Colocar la lente	53
Precauciones para el uso	55
Búsqueda de averías	55
Especificaciones	56

Información para su seguridad

Mantenga la unidad lo más lejos que sea posible de equipos electromagnéticos (como hornos de microondas, televisores, video juegos, transmisores radio, líneas de alto voltaje, etc.).

- No utilice la cámara cerca de teléfonos móviles, ya que lo de hacerlo puede producir ruido que afectará negativamente a las imágenes y el sonido.
- Si la cámara queda afectada negativamente por un equipo electromagnético y deja de funcionar correctamente, apague la cámara y quite la batería y/o el adaptador de CA conectado. Luego vuelva a insertar la batería y/o vuelva a conectar el adaptador de CA y encienda la cámara.

LO SIGUIENTE SÓLO SE APLICA EN LOS EE. UU.

Nota FCC:

Este equipo se ensayó y se encontró que cumple con los límites de un dispositivo digital de la Clase B, de acuerdo con la Parte 15 de las Reglas FCC. Dichos límites se han previsto para proporcionar una razonable protección contra las interferencias dañinas en una instalación residencial. Este equipo genera, utiliza y puede radiar frecuencias radio y, por si no se instala y no se utiliza según dichas instrucciones, puede causar interferencias dañinas en las comunicaciones radio. Sin embargo, no hay ninguna garantía que dichas interferencias puedan ocurrir en instalaciones especiales. Si este equipo no causa interferencias dañinas a recepción de radio o televisión, que pueden ser determinadas apagando y enciendo el equipo, se anima al usuario a intentar corregir la interferencia por medio de una o más de las medidas a continuación:

- Vuelva a orientar o colocar la antena receptora.
- Aumente el espacio separador entre el equipo y el receptor.
- Conecte el equipo a un toma de un circuito diferente al que está conectado el receptor.
- Llame para ayuda a concesionario o a un técnico especializado de radio/televisores.

Aviso de FCC:

- Cualquier cambio o modificación no autorizada en este equipo anularía la autoridad del usuario para operar este dispositivo.

Este dispositivo cumple con la Parte 15 de las Reglas FCC. Su funcionamiento está sujeto a las dos condiciones a continuación: (1) Este dispositivo no puede causar interferencias dañinas y (2) este dispositivo tiene que aceptar cualquier interferencia recibida, incluyendo las que puede causa un funcionamiento no deseado.

Declaración de conformidad del proveedor

Nombre comercial: Panasonic

Modelo N.: S-S24

Parte responsable: Panasonic Corporation of North America
Two Riverfront Plaza, Newark, NJ
07102-5490

Contacto para atención: <http://shop.panasonic.com/support>



-Si ve este símbolo-

Eliminación de Aparatos Viejos Solamente para la Unión Europea y países con sistemas de reciclado.



Este símbolo en los productos, su embalaje o en los documentos que los acompañen significa que los productos eléctricos y electrónicos usadas no deben mezclarse con los residuos domésticos.

Para el adecuado tratamiento, recuperación y reciclaje de los productos viejos llévelos a

los puntos de recogida de acuerdo con su legislación nacional.

Si los elimina correctamente ayudará a preservar valiosos recursos y evitará potenciales efectos negativos sobre la salud de las personas y sobre el medio ambiente.

Para más información sobre la recogida u reciclaje, por favor contacte con su ayuntamiento.

Puede haber sanciones por una incorrecta eliminación de este residuo, de acuerdo con la legislación nacional.

Prevención contra las averías

■ Manipulación de la lente

- Al utilizar esta lente, tenga cuidado de no dejarla caer, golpearla o aplicar una fuerza excesiva sobre ella. Hacerlo podría causar un mal funcionamiento o daños en la lente y la cámara digital.

- Las imágenes pueden verse afectadas por el polvo y la suciedad (agua, aceite, huellas dactilares, etc.) de la superficie de la lente. Antes y después de grabar, use un soplador para eliminar el polvo y la suciedad de la superficie de la lente y luego limpie ligeramente con un paño suave y seco para eliminar la suciedad.
- Cuando la lente no esté en uso, asegúrese de colocar la tapa de la lente y la tapa trasera de la lente para evitar que el polvo y otras partículas se acumulen en la lente o entren en ella.
- Para proteger los puntos de contacto de la lente (A), no haga lo siguiente, ya que podría causar un mal funcionamiento.
 - Tocar los puntos de contacto de la lente.
 - Dejar que los puntos de contacto de la lente se ensucien.
 - Colocar la lente con la superficie de montaje hacia abajo.

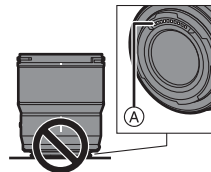

■ Resistencia al polvo y a las salpicaduras

- Resistencia al polvo y a las salpicaduras es un término que se utiliza para describir un nivel adicional de protección que esta lente ofrece frente a la exposición a una cantidad mínima de humedad, agua y polvo. Este término no garantiza que no se produzcan daños si esta lente se somete a contacto directo con agua o infiltración de polvo.

Tome las siguientes precauciones para un rendimiento satisfactorio de resistencia al polvo y a las salpicaduras. Si la lente no funciona correctamente, consulte con su distribuidor o con Panasonic.

- **Móntela en una cámara digital que sea resistente al polvo y a las salpicaduras.**
- Al colocar o quitar la lente, tenga cuidado de que materiales extraños como arena, polvo o gotas de agua no se adhieran a la lente o entren en la goma de montaje, los puntos de contacto, la cámara digital y la lente.
- Si la lente quedara expuesta a gotas de agua u otros líquidos, séquela con un paño suave seco.
- Para mejorar la resistencia al polvo y a las salpicaduras de la lente, en la montura se utiliza una goma de montaje de la lente.
 - La goma de montaje de la lente dejará marcas de roce en la montura de la cámara digital, pero esto no afecta al desempeño.
 - Para obtener información sobre cómo cambiar la goma de montaje de la lente, póngase en contacto con Panasonic.

■ Condensación (cuando las lentes están empañadas)

- La condensación se produce cuando la temperatura ambiente o la humedad cambia. Tenga cuidado con la condensación, ya que podría provocar manchas y moho en la lente y producirse un mal funcionamiento.
- Si se produce condensación, apague la cámara digital y déjela aprox. 2 horas. La neblina desaparecerá

naturalmente cuando la temperatura de la cámara digital se aproxime a la temperatura ambiente.

Accesorios suministrados

Antes de usar el producto, compruebe que estén suministrados todos los accesorios.

Números de productos correctos a partir de septiembre de 2021. Pueden estar sujetos a cambio.

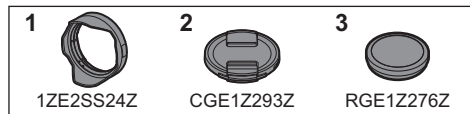

- 1 Parasol
- 2 Tapa de la lente*
- 3 Tapa trasera de la lente*

* Acoplado a la lente al momento de la compra.

Nombres y funciones de los componentes

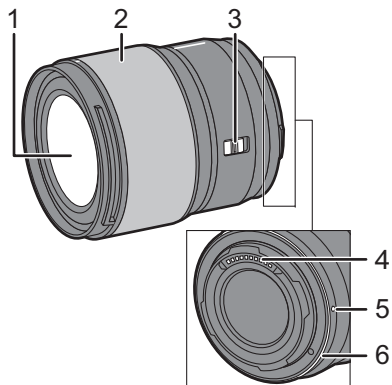

1 Superficie del objetivo

2 Anillo del enfoque

Gire el anillo de enfoque para enfocar cuando esté en MF (enfoque manual).

Puede ajustar lo que se mueve el enfoque utilizando el anillo de enfoque con los menús de cámaras digitales compatibles. Consulte las instrucciones de funcionamiento de la cámara digital para más detalles.

3 Interruptor AF/MF

Alterna entre AF (enfoque automático) y MF (enfoque manual).

- Cuando la cámara digital se ajusta en MF, funcionará en MF independientemente del ajuste del interruptor AF/MF.

4 Punto de contacto

5 Marca para ajustar la lente

6 Goma de montaje de la lente

Nota

- Si el sonido del funcionamiento AF le molesta durante la grabación de vídeo, se recomienda ajustar en MF.

Colocar la lente

Para obtener información sobre cómo colocar la lente, consulte las instrucciones de funcionamiento de su cámara digital.

- Coloque la lente después de apagar la cámara digital.
- Coloque la lente después de quitar la tapa trasera de la lente.
- Después de quitar la lente de la cámara digital, asegúrese de colocar la tapa de la lente y la tapa trasera de la lente para evitar que el polvo y otras partículas se acumulen en la lente o entren en ella.

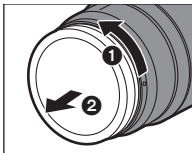

■ Unión de la visera del objetivo

Sostenga la cubierta de la lente con sus dedos colocados como se muestra en la imagen.



- No sostenga la cubierta de la lente de forma que pueda doblarla o torcerla.



- 1 Alinee la marca (A) en la visera de la lente con la marca en el extremo de la lente.

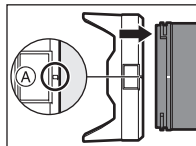

- 2 Gire el parasol en la dirección de la flecha para alinear la marca (B) (O) del parasol con la marca en el extremo de la lente.

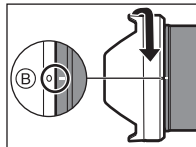

- Monte el parasol girándolo hasta que haga clic.

■ Cómo desmontar un parasol

Mientras presiona el botón del parasol (C), gire el parasol en la dirección de la flecha y luego retírelo.

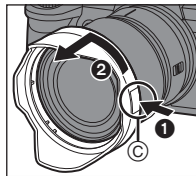

 **Nota**

- Cuando transporte la cámara, puede colocar la visera de la lente en la dirección inversa.
- 1 Alinee la marca **(B)** (○) en la visera de la lente con la marca en el extremo de la lente.
 - 2 Monte el parasol girándolo en la dirección de la flecha hasta que haga clic.

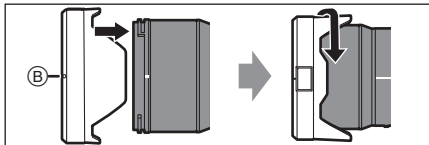

- Se recomienda retirar la visera de la lente al realizar fotografías con flash, ya que la visera de la lente puede bloquear la luz del flash.
- Para evitar que la lente se caiga, nunca debe transportarla simplemente sujetando la visera de la lente.

■ Notas sobre el uso de filtros

- Se puede colocar la tapa de la lente o la visera de la lente con el filtro ya puesto.
- Si se colocan varios filtros simultáneamente, podría producirse viñeteado en las imágenes grabadas.
- No es posible colocar en la parte frontal de la lente, y utilizarlo en combinación con ella, otro elemento que no sea un filtro, como una lente de conversión o un adaptador.
La lente podría dañarse si se colocan tales objetos.

Precauciones para el uso

- **No rocíe la lente con insecticidas o productos químicos volátiles.**
 - Si dichas sustancias caen en el objetivo, éstas pueden dañarlo o hacer desconchar su barniz.
- **No apunte con el objetivo al sol u otras fuentes de luz intensa.**
 - Esto podría hacer que el objetivo recogiera demasiada luz, lo que podría provocar un incendio y una avería.
- **No la utilice si va a tocar directamente la lente a bajas temperaturas durante un periodo de tiempo prolongado.**
 - En lugares fríos (entornos por debajo de 0 °C (32 °F), como las pistas de esquí), el contacto directo prolongado con la lente puede provocar lesiones en la piel. Use guantes o algo similar cuando utilice la lente durante periodos largos.
- **Al limpiar, limpie ligeramente con un paño suave y seco que no produzca polvo.**
 - No utilice disolventes como gasolina, diluyentes, alcohol, detergentes para cocina, etc., ya que podrían causar problemas como la deformación de la carcasa o el desprendimiento del revestimiento.
 - No utilice toallitas con productos químicos.
- No deje productos de goma, PVC o materiales similares en contacto directo con la lente durante un largo periodo.
- No desarme ni altere este producto.
- Cuando la lente no se vaya a usar durante un periodo de tiempo prolongado, se recomienda guardarla con un desecante (gel de sílice).

- Compruebe todas las partes antes de comenzar a grabar cuando no haya usado la lente durante un periodo de tiempo prolongado.
- Evite usar o guardar la lente en cualquiera de las siguientes ubicaciones, ya que esto podría causar problemas en el funcionamiento o fallas:
 - Bajo la luz directa del sol o bien a lo largo de la costa durante el verano
 - En ubicaciones con altas temperaturas y altos niveles de humedad o cambios bruscos de temperatura y humedad
 - En lugares arenosos o polvorientos
 - Donde haya llamas
 - Cerca de calefactores, acondicionadores de aire o humedecedores
 - Donde el agua pueda mojar la lente
 - Donde haya vibraciones
 - Dentro de un vehículo
- Consulte además las instrucciones de funcionamiento de la cámara digital.

Búsqueda de averías

Cuando se enciende o apaga la cámara digital o cuando se sacude la lente, se oye un sonido de traqueteo.

Hay un sonido que proviene de la lente cuando se toman imágenes.

- Este es el sonido de las lentes internas moviéndose o de la operación de apertura. No se trata de un funcionamiento defectuoso.

Especificaciones

Las especificaciones están sujetas a cambios para la mejora del rendimiento.

ÓPTICA INTERCAMBIABLE PARA CÁMARA DIGITAL "LUMIX S 24mm F1.8"

Montura	Leica Camera AG L-Mount
Longitud focal	f=24 mm
Estructura de la lente	12 elementos en 11 grupos (3 lentes esféricas, 1 lente UED, 3 lentes ED)
Tipo de abertura	9 aspas de diafragma/Diafragma de apertura circular
Apertura máxima	F1.8
Valor de abertura mínimo	F16
Ángulo visual	84°
En la distancia del enfoque	0,24 m (0,79 pies) a ∞ (desde la línea de referencia de la distancia de enfoque)
Máxima ampliación de la imagen	0,15×
Estabilizador óptico de la imagen	No
Diámetro del filtro	67 mm
Diámetro máximo	∅73,6 mm (2,9")
Longitud total	Aprox. 82,0 mm (3,2") (desde la punta de la lente en hasta el lado base del montaje de la lente)
Masa	Aprox. 310 g (0,68 lb)
Resistencia al polvo y a las salpicaduras	Sí
Temperatura de funcionamiento recomendada	- 10 °C a 40 °C (14 °F a 104 °F)
Humedad relativa admisible	10 %RH a 80 %RH

Para Estados Unidos

Panasonic Corporation of North America

Two Riverfront Plaza, Newark, NJ 07102-5490

<http://shop.panasonic.com>

Impreso en China

Istruzioni per l'uso

LENTI INTERCAMBIABILI PER FOTOCAMERA DIGITALE

Grazie per aver acquistato un prodotto Panasonic. Leggere attentamente queste istruzioni prima di utilizzare il presente prodotto, e conservare questo manuale per usi futuri.

Questo obiettivo può essere installato su una fotocamera digitale conforme allo standard Leica Camera AG L-Mount. È compatibile con il sensore di immagine full frame 35 mm.

- Per un utilizzo ottimale, raccomandiamo di aggiornare il firmware della fotocamera digitale/obiettivo alla versione più recente.
 - Per le informazioni più recenti sul firmware o per scaricare/aggiornare il firmware, visitare il seguente sito web del supporto:
<https://panasonic.jp/support/global/cs/dsc/>
(solo in inglese)
-
- L-Mount è un marchio o marchio registrato di Leica Camera AG.
 - Altri nomi, nomi di aziende, nomi di prodotti contenuti in questo documento sono marchi o marchi registrati delle relative aziende.
 - L'aspetto e le specifiche dei prodotti descritti in questo documento possono differire rispetto ai prodotti effettivi acquistati a causa dei miglioramenti apportati in seguito.

Sommario

Informazioni per la sua sicurezza	57
Prevenzione guasti	58
Accessori in dotazione	59
Nomi e funzioni dei componenti	60
Installazione dell'obiettivo	61
Precauzioni per l'uso	63
Ricerca guasti	63
Specifiche	64

Informazioni per la sua sicurezza

Tenere l'unità il più possibile lontana da apparecchi elettromagnetici (come forni a microonde, TV, videogiochi, radiotrasmittenti, linee dell'alta tensione, ecc.).

- Non utilizzare la fotocamera vicino a telefoni cellulari, perché ciò può causare disturbi che influenzano negativamente immagini e suoni.
- Se il funzionamento della fotocamera digitale è disturbato da apparecchi elettromagnetici, spegnere la fotocamera e rimuovere la batteria e/o l'adattatore CA collegato. Quindi inserire nuovamente la batteria e/o ricollegare l'adattatore CA. Infine, riaccendere la fotocamera.

-Se vedete questo simbolo-

Smaltimento di vecchie apparecchiature

Solo per Unione Europea e Nazioni con sistemi di raccolta e smaltimento



Questo simbolo sui prodotti, sull'imballaggio e/o sulle documentazioni o manuali accompagnanti i prodotti indica che i prodotti elettrici, elettronici non devono essere smaltiti come rifiuti urbani ma deve essere effettuata una raccolta separata.

Per un trattamento adeguato, recupero e riciclaggio di vecchi prodotti vi invitiamo a consegnarli agli appositi punti di raccolta secondo la legislazione vigente nel vostro paese.

Con uno smaltimento corretto, contribuirete a salvare importanti risorse e ad evitare i potenziali effetti negativi sulla salute umana e sull'ambiente.

Per ulteriori informazioni su raccolta e riciclaggio, vi invitiamo a contattare il vostro comune.

Lo smaltimento non corretto di questi rifiuti potrebbe comportare sanzioni in accordo con la legislazione nazionale.

Prevenzione guasti

■ Utilizzo dell'obiettivo

- Quando si usa questo obiettivo, fare attenzione che non cada e che non subisca urti e non applicare forza eccessiva su di esso. In caso contrario si potrebbero provocare malfunzionamenti o danni all'obiettivo ed alla fotocamera digitale.
- Le immagini possono essere influenzate da polvere, sporco e macchie (acqua, olio, impronte digitali, ecc.) sulla superficie della lente. Prima e dopo la registrazione, usare un soffiatico per rimuovere polvere e sporco dalla superficie della lente, quindi strofinare delicatamente con un panno morbido asciutto per rimuovere lo sporco.
- Quando non si usa l'obiettivo, fissare il copriobiettivo ed il copriobiettivo posteriore per evitare che polvere ed altre particelle si accumulino sull'obiettivo o entrino al suo interno.
- Per proteggere i punti di contatto dell'obiettivo (A), non fare quanto segue. Queste azioni potrebbero provocare malfunzionamenti.
 - Toccare i punti di contatto dell'obiettivo.
 - Lasciare che i punti di contatto dell'obiettivo si sporchino.
 - Posizionare l'obiettivo con la sua superficie di innesto rivolta verso il basso.

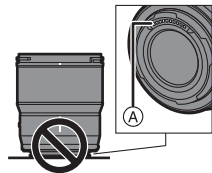

■ Resistenza alla polvere ed agli schizzi

- Resistenza alla polvere ed agli schizzi sono termini utilizzati per descrivere un ulteriore livello di protezione offerto da questo obiettivo, contro l'esposizione a minime quantità di umidità, acqua o polvere. Questi termini non garantiscono che l'obiettivo non subisca danni qualora venga a diretto contatto con l'acqua o con infiltrazioni di polvere. Prendere le seguenti precauzioni per garantire prestazioni soddisfacenti in termini di resistenza alla polvere ed agli schizzi. Se l'obiettivo non funziona correttamente, contattare il rivenditore o Panasonic.
 - Installare su una fotocamera digitale resistente alla polvere ed agli schizzi.
 - Quando si installa o si rimuove l'obiettivo, fare attenzione che materiali estranei come sabbia, polvere, e goccioline di acqua non aderiscano o penetrino nella gomma sull'innesto dell'obiettivo, nei punti di contatto, nella fotocamera digitale e nell'obiettivo.
 - Se l'obiettivo viene esposto a goccioline d'acqua o altri liquidi, rimuoverle con un panno asciutto morbido.
- Per migliorare le prestazioni dell'obiettivo in termini di resistenza alla polvere ed agli schizzi, sull'innesto dell'obiettivo è presente una protezione in gomma.
 - La gomma sull'innesto dell'obiettivo lascerà segni di striscio sull'innesto della fotocamera digitale, ma questo non influisce sulle prestazioni.
 - Per informazioni sulla sostituzione della protezione in gomma sull'innesto dell'obiettivo, contattare Panasonic.

■ Condensa (quando l'obiettivo è appannato)

- La condensa si forma quando cambia la temperatura ambiente o l'umidità. Fare attenzione, in quanto può causare macchie, muffa e malfunzionamento dell'obiettivo.
- Se si verifica della condensa, spegnere la fotocamera digitale ed attendere circa 2 ore. La condensa scomparirà naturalmente quando la temperatura della fotocamera digitale si avvicinerà a quella dell'ambiente.

Accessori in dotazione

Controllare che tutti gli accessori siano in dotazione prima di utilizzare il prodotto.

I codici dei prodotti sono aggiornati a settembre 2021. È possibile che subiscano delle modifiche.

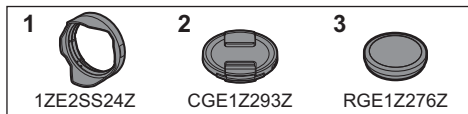

- 1 Paraluce
- 2 Copriobiettivo*
- 3 Copriobiettivo posteriore*

* Installato sull'obiettivo al momento dell'acquisto.

Nomi e funzioni dei componenti

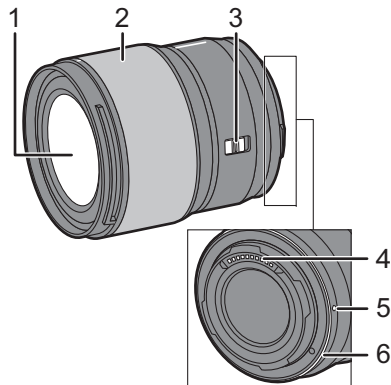

- 1 Superficie dell'obiettivo
- 2 Ghiera di messa a fuoco
Ruotare la ghiera di messa a fuoco per mettere a fuoco quando l'impostazione è MF (messa a fuoco manuale).
È possibile impostare quanto si sposta la messa a fuoco usando la ghiera di messa a fuoco con i menu nelle fotocamere digitali compatibili. Per ulteriori informazioni consultare le istruzioni per l'uso della fotocamera digitale.
- 3 Selettore AF/MF
Commuta tra AF (messa a fuoco automatica) e MF (messa a fuoco manuale).
 - Quando la fotocamera digitale è impostata su MF, il funzionamento sarà MF indipendentemente dall'impostazione del selettore AF/MF.
- 4 Punto di contatto
- 5 Segno per l'installazione dell'obiettivo
- 6 Protezione in gomma sull'innesto dell'obiettivo

Nota

- Se il suono del funzionamento della messa a fuoco automatica disturba durante la registrazione di video, si consiglia di impostare la messa a fuoco manuale.

Installazione dell'obiettivo

Per informazioni su come installare l'obiettivo, consultare le istruzioni per l'uso della propria fotocamera digitale.

- Installare l'obiettivo dopo aver spento la fotocamera digitale.
- Installare l'obiettivo dopo aver rimosso il copriobiettivo posteriore.

- Dopo aver rimosso l'obiettivo dalla fotocamera digitale, accertarsi di fissare il copriobiettivo ed il copriobiettivo posteriore per evitare che polvere ed altre particelle si accumulino sull'obiettivo o entrino al suo interno.

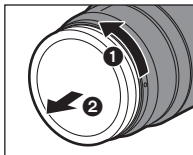

■ Installazione del paraluce

Tenere il paraluce come indicato nella figura.



- Tenere il paraluce in modo da evitare di torcerlo o di piegarlo.



- 1 Allineare il segno **(A)** (□) sul paraluce con il segno sull'estremità dell'obiettivo.

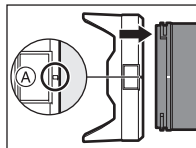

- 2 Ruotare il paraluce nella direzione della freccia per allineare il segno **(B)** (○) sul paraluce con il segno all'estremità dell'obiettivo.

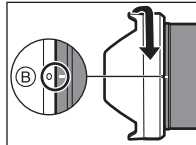

- Installare il paraluce ruotandolo sino a che non si sente un clic.

■ Rimozione di un paraluce

Tenendo premuto il pulsante del paraluce **(C)**, ruotare il paraluce nella direzione della freccia e quindi rimuoverlo.

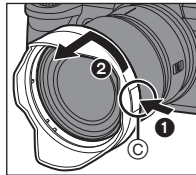

Nota

- Durante il trasporto, è possibile montare il paraluce al contrario.
- 1 Allineare il segno **(B)** (○) sul paraluce con il segno sull'estremità dell'obiettivo.
 - 2 Installare il paraluce ruotandolo nella direzione della freccia finché non si sente un clic.

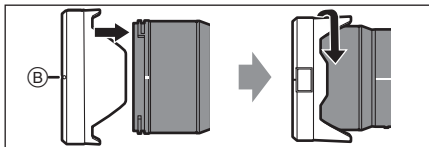

- Si consiglia di rimuovere il paraluce durante l'uso del flash in quanto il paraluce può bloccare la luce del flash.
- Per evitare di far cadere l'obiettivo, non trasportare mai l'obiettivo tenendo solo il paraluce.

■ Note sull'uso del filtro

- È possibile installare il copriobiettivo o il paraluce con il filtro già installato.
- Se vengono installati contemporaneamente più filtri, sulle immagini registrate può apparire un effetto vignetta.
- Non è possibile installare elementi diversi dai filtri, ad esempio convertitori o adattatori, sulla parte anteriore dell'obiettivo ed usarli in combinazione con questo obiettivo.
Se vengono installati elementi di questo tipo, l'obiettivo potrebbe venire danneggiato.

Precauzioni per l'uso

- **Non spruzzare insetticidi o sostanze chimiche volatili sull'obiettivo.**
 - Se tali sostanze vengono a contatto con l'obiettivo possono danneggiarlo o provocare il distacco di vernice.
- **Non puntare direttamente l'obiettivo verso il sole o verso intense sorgenti luminose.**
 - L'obiettivo potrebbe raccogliere una quantità eccessiva di luce, prendendo fuoco e rovinandosi.
- **Non usare toccando direttamente l'obiettivo a temperature basse per lungo tempo.**
 - In luoghi freddi (ambienti con temperatura inferiore a 0 °C, come piste da sci), un contatto diretto prolungato con l'obiettivo potrebbe causare lesioni cutanee. Utilizzare guanti o simili quando si utilizza a lungo l'obiettivo.
- **Per la pulizia, strofinare delicatamente con un panno asciutto che non produca polvere.**
 - Non utilizzare solventi come benzina, diluenti, alcol, detersivi da cucina, ecc. perché questo può causare problemi come la deformazione del corpo o la rimozione della finitura esterna.
 - Non usare panni con sostanze chimiche.
- Non tenere a lungo a contatto con l'obiettivo prodotti in plastica, PVC o materiali simili.
- Non smontare o modificare questo prodotto.

- Quando l'obiettivo non verrà usato per un periodo prolungato, si consiglia di riporlo con un essiccante (gel di silice).
- Controllare tutte le parti prima di registrare quando non si è usato l'obiettivo per un lungo periodo di tempo.
- Evitare di usare o lasciare l'obiettivo in uno dei seguenti luoghi perché questo può causare problemi operativi o malfunzionamento:
 - Esposta alla luce del sole, o in spiaggia d'estate
 - In luoghi caratterizzati da temperature e livelli di umidità elevati o forti sbalzi di temperatura e umidità
 - In luoghi con sabbia o polvere
 - Dove sono presenti fiamme
 - Vicino a caloriferi, condizionatori o umidificatori
 - Dove l'acqua può bagnare l'obiettivo
 - Dove sono presenti vibrazioni
 - All'interno di un'auto
- Vedere anche le istruzioni per l'uso della fotocamera digitale.

Ricerca guasti

Quando si accende o si spegne la fotocamera digitale o si scuote l'obiettivo, si sente un tintinnio.

Quando si scattano foto si sente un suono proveniente dall'obiettivo.

- Si tratta del suono del movimento delle lenti interne o del funzionamento dell'apertura. Non si tratta di un malfunzionamento.

Specifiche

Le specifiche sono soggette a modifica per migliorare le prestazioni.

LENTI INTERCAMBIABILI PER FOTOCAMERA DIGITALE "LUMIX S 24mm F1.8"

Supporto	Leica Camera AG L-Mount
Distanza focale	f=24 mm
Costruzione dell'obiettivo	12 elementi in 11 gruppi (3 lenti asferiche, 1 lente UED, 3 lenti ED)
Tipo di apertura	Diaframma con 9 lamelle/Diaframma ad apertura circolare
Apertura massima	F1.8
Valore minimo dell'apertura	F16
Profondità di campo	84°
Distanza di messa a fuoco	0,24 m a ∞ (dalla linea di riferimento della distanza di messa a fuoco)
Ingrandimento massimo dell'immagine	0,15×
Stabilizzatore ottico di immagine	No
Diametro filtro	67 mm
Diametro massimo	Ø73,6 mm
Lunghezza complessiva	Circa 82,0 mm (dall'estremità dell'obiettivo al lato di base del supporto dell'obiettivo)
Massa	Circa 310 g
Resistenza alla polvere ed agli schizzi	Sì
Temperatura operativa raccomandata	-10 °C a 40 °C
Umidità relativa accettabile	10 %RH a 80 %RH

使用說明書

數位相機用可替換鏡頭

感謝您購買 Panasonic 產品。

使用本產品前請仔細閱讀這些說明，並保留本說明書供日後使用。

本鏡頭可安裝到符合 Leica Camera AG L-Mount 標準的數位相機，與 35 mm 全片幅影像感測器相容。

- 為了更流暢地拍攝，建議將數位相機/鏡頭的韌體更新至最新版本。
- 如需韌體最新資訊或要下載/更新韌體，請造訪下列支援網站：
<https://panasonic.jp/support/global/cs/dsc/>
(僅英文版)

-
- L-Mount 是 Leica Camera AG 的商標或註冊商標。
 - 本文中提到的其他名稱、公司名稱、產品名稱皆為其各自公司的商標或註冊商標。
 - 本文中所記述的產品外觀與規格可能因日後的產品改良而與您購買的實際產品不同。

目錄

安全注意事項	66
故障預防	66
操作部中文表示對照表	67
提供的配件	67
元件的名稱及功能	68
安裝鏡頭	69
使用時的注意事項	71
故障排除	71
規格	72

安全注意事項

使本產品遠離磁性設備（如微波爐、電視、視訊遊戲設備、無線電發射機、高壓線等）。

- 請勿在移動電話附近使用相機，否則會影響圖片和聲音質量。
- 如果相機由於受帶磁設備影響而不能正常工作，請先將其關閉，取出電池和/或斷開連接的電源供應器，然後重新插入電池和/或連接電源供應器。隨後，開啟相機。

故障預防

■ 鏡頭的使用

- 使用本鏡頭時，請小心不要摔落、撞擊或過度施力。否則可能造成本鏡頭和數位相機故障或損壞。
- 鏡頭表面有污垢、灰塵和髒汗（水、油、指印等）時，可能會影響影像。拍攝前後，請使用吹塵球吹除鏡頭表面的灰塵和污垢，然後用軟乾布輕輕擦拭以清除髒汗。
- 為了防止灰塵或其他微粒附著或進入鏡頭，不使用鏡頭時請裝上鏡頭蓋和鏡頭後蓋。
- 為保護鏡頭接點 (A)，請避免下列動作，否則可能導致故障。
 - 觸碰鏡頭接點。
 - 讓鏡頭接點沾染髒汗。
 - 將安裝面朝下放置鏡頭。

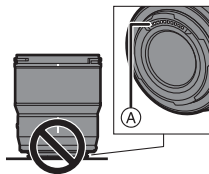

■ 防塵防濺

- 防塵防濺是指本鏡頭對於少量的濕氣、水或灰塵具有附加防護力，如果本鏡頭直接接觸水或有灰塵滲入，並不保證不會發生損壞。

請依照下列注意事項操作，以達到所要的防塵防濺性能。如果本鏡頭無法正確運作，請向經銷商或 Panasonic 諮詢。

— 安裝到可防塵防濺的數位相機上。

— 請小心安裝或移除鏡頭，以免沙塵及水滴等異物，附著或進入鏡頭固定橡膠、接觸點、數位相機或鏡頭。

— 如果鏡頭接觸到水滴或其他液體，請用軟的乾布將其擦去。

- 為改善鏡頭的防塵防濺性能，接口使用了鏡頭接口橡膠。
 - 鏡頭接口橡膠可能在數位相機接口上留下摩擦的痕跡，但這不會影響效能。
 - 有關更換鏡頭接口橡膠的資訊，請與 Panasonic 聯繫。

■ 水氣凝結（當鏡頭有霧氣堆積時）

- 周圍環境溫度或濕度變化大時，會發生水氣凝結。請注意此問題，以免造成鏡頭變髒、發霉及故障。
- 如果發生了水氣凝結，請關閉數位相機，將其放置約2小時。當數位相機溫度接近周圍環境溫度時，霧化將自然消失。

操作部中文表示對照表

為使您在使用上更方便，使用前請參閱本對照表：
某些所示的名稱可能不會出現在本機上。

AF：自動對焦

MF：手動對焦

提供的配件

在使用本產品之前，請確認包裝內是否提供了以下所有附件。

產品型號為2021年9月所取。此後可能會有變更。



1 鏡頭遮光罩

2 鏡頭蓋*

3 鏡頭後蓋*

* 購買時已安裝在鏡頭上。

元件的名稱及功能

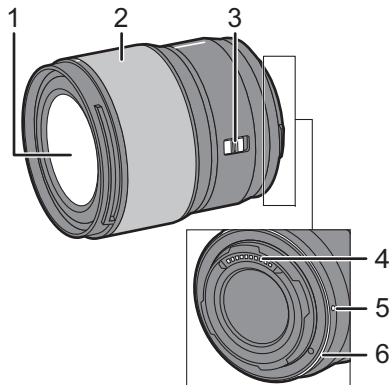

1 鏡頭表面

2 對焦環

設為**MF**（手動對焦）時，轉動對焦環可進行對焦。
使用相容的數位相機內的功能表，還可設定使用對焦環的對焦移動量。有關詳細資料，請參閱數位相機的使用說明書。

3 **AF/MF** 開關

切換**AF**（自動對焦）和**MF**（手動對焦）。

- 數位相機設定為**MF**時，無論**AF/MF**開關設定為何，皆以**MF**運作。

4 接觸點

5 鏡頭安裝標記

6 鏡頭接口橡膠



注意

- 如果您介意錄製影片時的**AF**操作聲音，建議設為**MF**。

安裝鏡頭

有關如何安裝鏡頭的資訊，請參閱數位相機的使用說明書。

- 要安裝鏡頭，請先關閉數位相機。
- 要安裝鏡頭，請先取下鏡頭後蓋。
- 為了防止灰塵或其他微粒附著或進入鏡頭，從數位相機上取下鏡頭後務必裝上鏡頭蓋和鏡頭後蓋。

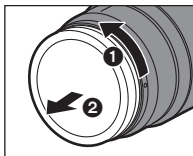

■ 安裝鏡頭遮光罩

持拿鏡頭遮光罩時，您的手指要如圖所示那樣放置。



- 請勿用會使其變形或彎曲的方式持拿鏡頭遮光罩。



- 1 將鏡頭遮光罩上的標記(A) (□) 對準鏡頭頂端的標記。

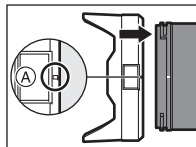

- 2 朝箭頭指示的方向轉動鏡頭遮光罩，將鏡頭遮光罩上的標記(B) (○) 對準鏡頭頂端的標記。

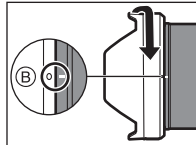

- 轉動鏡頭遮光罩，直到發出喀嗒聲為止，已裝上鏡頭遮光罩。

■ 取下鏡頭遮光罩

按下鏡頭遮光罩按鈕(C)的同時，朝箭頭指示的方向轉動鏡頭遮光罩，然後取下。

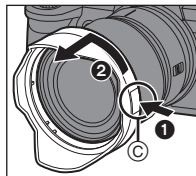

注意

- 攜帶時，可以用相反的方向安裝鏡頭遮光罩。
- 1 將鏡頭遮光罩上的標記Ⓑ(○)對準鏡頭頂端的標記。
 - 2 朝箭頭指示的方向轉動鏡頭遮光罩，直到發出喀噠聲為止，完成鏡頭遮光罩安裝。

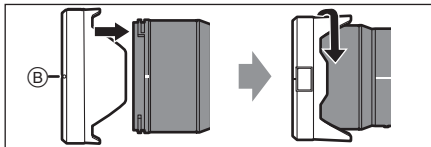

- 建議用閃光燈拍照時取下鏡頭遮光罩，因為鏡頭遮光罩可能會擋住閃光燈的光線。
- 為避免鏡頭摔落，拿鏡頭時絕不可只握住鏡頭遮光罩。

濾鏡使用注意事項

- 即使已安裝濾鏡，亦可再裝上鏡頭蓋或鏡頭遮光罩。
- 如果同時安裝多個濾鏡，拍攝的影像可能出現部分暈影效果。
- 不可安裝除了濾鏡以外的任何物品到鏡頭前端並搭配鏡頭使用，例如轉換鏡頭或轉換器。如果安裝這類物品，可能會使鏡頭損壞。

使用時的注意事項

- 請勿用殺蟲劑或揮發性化學藥品噴灑鏡頭。
 - 如果此類化學藥品接觸到鏡頭，可能會損壞鏡頭，表面漆可能也會剝落。
- 請勿將鏡頭對著太陽或其他強光源。
 - 這會使鏡頭聚集過多的光量，導致火災和故障。
- 請勿在低溫環境下長時間直接接觸鏡頭。
 - 在寒冷的地方（如滑雪坡等0°C以下的環境）長時間直接接觸鏡頭，可能會導致皮膚受傷。長時間使用鏡頭時，請使用手套或類似物品。
- 清潔時，請用不會產生灰塵的軟乾布輕輕擦拭。
 - 請勿使用汽油、稀釋劑、酒精、廚房清潔劑等溶劑，否則可能造成問題，像是使外殼變形或使鍍膜剝落。
 - 請勿使用沾上化學物質的抹布。
- 請勿讓橡膠、PVC或類似材質的製品與鏡頭長期接觸。
- 請勿拆解或改裝本產品。
- 準備長時間不使用本鏡頭時，建議在存放時放入一些乾燥劑（矽膠）。
- 假如已長時間未使用鏡頭，請在拍攝前先檢查所有零件。
- 請避免在下列地點使用或儲存鏡頭，因為這可能會導致操作失誤或故障。
 - 太陽直射的地方或夏天的海邊
 - 在高溫和高濕度或溫度和濕度有顯著變化的地方
 - 在多沙子和灰塵的地方
 - 有火的地方
 - 靠近加熱器、空調或加濕器的地方
 - 在可能有水弄濕鏡頭的地方
 - 受到震動的地方

- 車內
- 也請參閱數位相機的使用說明書。

故障排除

數位相機在開啟或關閉或晃動鏡頭時，會聽到喀噠聲等。拍攝過程中鏡頭發出聲音。

- 這是內部鏡頭移動或光圈操作的聲音。這並非故障。

規格

規格可能隨時變更以改善效能。

數位相機用可替換鏡頭“LUMIX S 24mm F1.8”

鏡頭接口	Leica Camera AG L-Mount
焦距	f=24 mm
鏡頭結構	11組12片(3片非球面鏡片、1片UED鏡片、3片ED鏡片)
光圈類型	9片光圈葉片/圓形光圈
最大光圈	F1.8
最小光圈值	F16
視角	84°
In focus (焦點對準)距離	0.24 m至∞(從對焦距離基準線開始)
最大影像倍率	0.15×
光學影像穩定器	無
濾鏡直徑	67 mm
最大直徑	∅73.6 mm
總長度	約82.0 mm(從鏡頭的頂端到鏡頭接口的基準面)
重量	約310 g
防塵防濺	是
建議的工作溫度	-10 °C至40 °C
允許的相對濕度	10 %RH至80 %RH

(對於台灣)

委製商 : 松下電器產業株式會社

原產地 : 中國

進口商 : 台灣松下銷售股份有限公司

公司地址 : 新北市中和區建六路 57 號

連絡電話 : 0800-098800

使用说明书

数码相机使用的可更换镜头

感谢您购买Panasonic产品。

请于使用前仔细阅读操作使用说明书，并将说明书妥善保管，以备将来使用。

这款镜头可以安装在符合Leica Camera AG L-Mount标准的数码相机上使用。它兼容35 mm全画幅图像传感器。

扫描二维码

关注松下服务官方微信平台



松下数码微信公众号
松影俱乐部



- 为了更流畅地拍摄，建议将数码相机/镜头的固件更新至最新版本。
 - 有关固件的最新信息或者要下载/更新固件，请访问以下支持网站：
<https://panasonic.jp/support/global/cs/dsc/>
(仅英文)
-
- L-Mount是Leica Camera AG的注册商标。
 - 本说明书中提及的其他公司名称和产品名称为各自公司的商标或注册商标。

安全注意事项.....	75
故障预防.....	75
提供的附件.....	76
元件的名称及功能.....	77
安装镜头.....	78
使用时的注意事项.....	80
故障排除.....	80
规格.....	81

安全注意事项

使本机远离电磁设备（如微波炉、电视机、视频游戏设备、无线电发射机、高压线等）。

- 不要在移动电话附近使用相机，否则会影响图像与声音的品质。
- 如果相机由于受电磁设备影响而停止正常工作，请关闭相机，并取出电池和/或断开连接的交流电源适配器。然后，重新插入电池和/或重新连接交流电源适配器，打开相机。

故障预防

■ 镜头的使用

- 使用本镜头时，请注意不要使其跌落、受到撞击或对其施加过大的力。否则，可能会导致故障或损坏本镜头和数码相机。
- 镜头表面上的灰尘、污垢和污渍（水、油、指纹等）可能会影响图像。在拍摄前后，请使用吹尘球吹掉镜头表面的灰尘和污垢，然后用柔软的干布轻轻擦拭以去除污渍。
- 不使用镜头时，请确保安装镜头盖和镜头后盖，以防止灰尘和其他颗粒在镜头上聚集或进入镜头。
- 为保护镜头触点（A），请避免出现以下情形。否则，可能会导致故障。
 - 触摸镜头触点。
 - 让镜头触点变脏。
 - 在放置镜头时将安装面朝下。

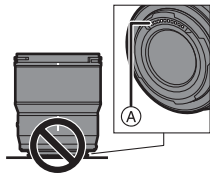

■ 防尘防溅

- 防尘防溅是指为表示本镜头对于最小量的湿气、水或灰尘具有的附加防护力所使用的术语。如果本镜头直接接触水或渗透灰尘，这些术语不保证不会发生损坏。

请采取以下预防措施，以实现良好的防尘和防溅性能。如果镜头不正确工作，请向经销商或**Panasonic**咨询。

—请安装到防尘且防溅的数码相机上。

—安装或取下镜头时，请注意不要让沙子、灰尘和水滴等异物附着或进入镜头卡口橡胶、触点、数码相机和镜头。

—如果镜头接触到水滴或其他液体，请用软的干布将其擦去。

- 为了提高镜头的防尘防溅性能，卡口中使用了镜头卡口橡胶。
 - 镜头卡口橡胶会在数码相机卡口上留下擦痕，但这并不影响性能。
 - 有关更换镜头卡口橡胶的信息，请与**Panasonic**联系。

■ 水汽凝结（当镜头雾化时）

- 周围环境温度或湿度变化大时，会发生水汽

凝结。请务必注意，否则可能会造成镜头变脏、发霉和故障。

- 如果发生了水汽凝结，请关闭数码相机，将其放置约2小时。当数码相机温度接近周围环境温度时，雾化将自然消失。

提供的附件

在使用本产品之前，请确认包装内是否提供了以下所有附件。

产品型号为2021年9月所取。

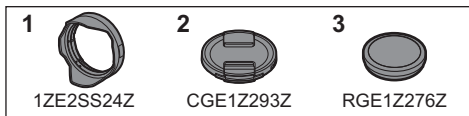

1 镜头遮光罩

2 镜头盖*

3 镜头后盖*

*购买时安装在镜头上。

元件的名称及功能

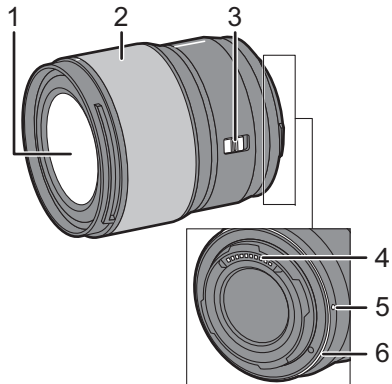

- 1 镜头表面
- 2 聚焦环
设置为**MF**（手动对焦）时，转动对焦环进行对焦。
您可以使用兼容的数码相机中的菜单来设置使用对焦环进行对焦的移动量。有关详情，请参阅数码相机的使用说明书。
- 3 **AF/MF** 开关
在 **AF**（自动对焦）和 **MF**（手动对焦）之间进行切换。
 - 当数码相机设置为**MF**时，无论**AF/MF**开关上的设置如何，都将进行**MF**操作。
- 4 触点
- 5 镜头安装标记
- 6 镜头卡口橡胶

注意

- 如果您介意视频录制过程中存在**AF**操作音，建议将其设置为**MF**。

安装镜头

有关如何安装镜头的信息，请参阅数码相机的使用说明书。

• 关闭数码相机后，安装镜头。

• 取下镜头后盖后，安装镜头。

• 从数码相机上取下镜头后，请确保安装镜头盖和镜头后盖，以防止灰尘和其他颗粒在镜头上聚集或进入镜头。

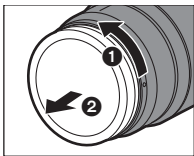

■ 安装镜头遮光罩

持拿镜头遮光罩时，您的手指要如图所示那样放置。

• 请勿以会使其变形或弯曲的方式持拿镜头遮光罩。



1 将镜头遮光罩上的标记①(□)对准镜头顶端的标记。

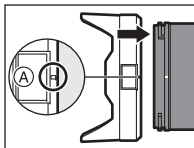

2 朝箭头指示的方向转动镜头遮光罩，以便将镜头遮光罩上的标记②(○)对准镜头顶端的标记。

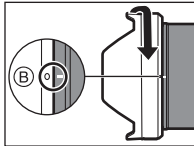

• 转动镜头遮光罩直至听到咔哒一声完成安装。

■ 取下镜头遮光罩
按镜头遮光罩按钮③的同时，朝箭头指示的方向转动镜头遮光罩，然后取下。

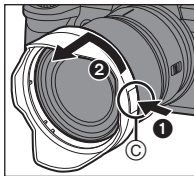

注意

- 携带时，可以以相反的方向安装镜头遮光罩。
- 1 将镜头遮光罩上的标记 **Ⓑ** (○) 对准镜头顶端的标记。
 - 2 通过朝箭头指示的方向转动安装镜头遮光罩，直至听到咔哒一声。

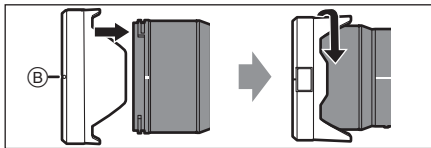

- 在闪光灯拍摄过程中，建议取下镜头遮光罩，因为镜头遮光罩可能会遮住闪光灯发出的光。
- 为防止镜头掉落，切勿靠仅持拿镜头遮光罩来携带镜头。

有关滤镜使用的说明

- 可以在安装着滤镜的状态下安装镜头盖或镜头遮光罩。
 - 如果同时安装了多个滤镜，所拍摄的图像中可能有一些光晕。
 - 不能将滤镜以外的任何物品（如转换镜头或适配器）安装到镜头前面，也不能将其与此镜头组合使用。
- 如果安装此类物品，可能会导致镜头损坏。

使用时的注意事项

- **请勿用杀虫剂或挥发性化学药品喷洒镜头。**
 - 如果此类化学药品接触到镜头，可能会损坏镜头，表面漆可能也会剥落。
- **请勿将镜头对着太阳或其他强光源。**
 - 这会使镜头聚集过多的光量，导致火灾和故障。
- **需要长时间在低温下直接接触镜头时，切勿使用。**
 - 在寒冷的地方（0°C 以下环境，如滑雪场），长时间直接接触镜头可能会导致皮肤受伤。长时间使用镜头时，请使用手套等。
- **清洁时，请使用不会产生灰尘的软干布轻轻擦拭。**
 - 请勿使用汽油、稀释剂、酒精、厨房清洁剂等溶剂，因为可能会导致外壳变形或涂层剥落等问题。
 - 请勿用化学品擦拭。
- **请勿让橡胶、PVC 或类似材料制品与镜头长期接触。**
- **请勿拆卸或改装本产品。**

- 准备长时间不使用镜头时，建议在存放时放入一些干燥剂（硅胶）。
- 如果长时间未曾使用镜头，请在拍摄前检查所有部件。
- 避免在以下任何地点使用或存放镜头，否则可能导致工作出现问题或故障：
 - 太阳直射的地方或夏天的海边
 - 高温多湿或温度和湿度变化较大的地方
 - 沙尘较多的地点
 - 有火的地方
 - 靠近加热器、空调或加湿器的地方
 - 有水并可能打湿镜头的地点
 - 受到震动的地方
 - 车内
- 另请参阅数码相机的使用说明书。

故障排除

打开或关闭数码相机或晃动镜头时听到咔哒声等声音。

拍摄图像时，镜头发出声音。

- 这是内置镜头移动或光圈工作的声音。这并非故障。

规格

数码相机使用的可更换镜头“LUMIX S 24mm F1.8”

镜头卡口	Leica Camera AG L-Mount
焦距	f=24 mm
镜头结构	11组12片（3片非球面镜片、1片UED镜片、3片ED镜片）
光圈类型	9片控光片/圆形虹膜光圈
最大光圈	F1.8
最小光圈值	F16
视角	84°
聚焦距离	0.24 m至∞（从对焦距离基准线开始）
最大图像倍率	0.15×
光学影像稳定器	无
滤镜直径	67 mm
最大直径	Ø73.6 mm
全长	约82.0 mm（从镜头的顶端到镜头卡口的基准面）
重量	约310 g
防尘防溅	是
建议的工作温度	-10 °C至40 °C
允许的相对湿度	10 %RH至80 %RH

产品中有害物质的名称及含量

部件名称	有害物质					
	铅 (Pb)	汞 (Hg)	镉 (Cd)	六价铬 (Cr (VI))	多溴联苯 (PBB)	多溴二苯醚 (PBDE)
镜头的镜筒部	×	○	○	○	○	○
镜头外壳	○	○	○	○	○	○
印刷基板组件	×	○	○	○	○	○

本表格依据 SJ/T11364 的规定编制。

○：表示该有害物质在该部件所有均质材料中的含量均在 GB/T26572 规定的限量要求以下。

×：表示该有害物质至少在该部件的某一均质材料中的含量超出 GB/T26572 规定的限量要求。

对于表示“×”的情况，属于欧盟 RoHS 指令的豁免项目。

厦门松下电子信息有限公司
中国福建省厦门市火炬高技术产业开发区

原产地:中国

合格

标准代号: **Q/XMSX 156**

2022年4月发行
在中国印刷

Инструкция по эксплуатации СМЕННЫЙ ОБЪЕКТИВ ДЛЯ ЦИФРОВОЙ ФОТОКАМЕРЫ

Благодарим за приобретение продукции Panasonic. Перед использованием этого изделия, пожалуйста, внимательно прочитайте данные инструкции и сохраните это руководство для дальнейшего использования.

Этот объектив можно использовать, прикрепив к цифровой фотокамере, соответствующей стандарту L-Mount компании Leica Camera AG. Он совместим с 35-мм полнокадровой светочувствительной матрицей.

- Для беспроблемной записи рекомендуется обновить встроенное программное обеспечение цифровой фотокамеры/объектива до последней версии.
- Чтобы узнать последнюю информацию о встроенном программном обеспечении или скачать/обновить его, посетите следующий веб-сайт поддержки:
<https://panasonic.jp/support/global/cs/dsc/>
(Только на английском языке)

-
- L-Mount является товарным знаком или зарегистрированным товарным знаком компании Leica Camera AG.
 - Другие названия, названия компаний и изделий, упомянутые в этой инструкции, являются товарными знаками или зарегистрированными товарными знаками соответствующих компаний.

- Внешний вид и технические характеристики изделий, описанных в данном руководстве, могут отличаться от фактического вида и характеристик приобретенных вами изделий вследствие их последующего улучшения.

Содержание

Информация для вашей безопасности	84
Правила эксплуатации.....	84
Принадлежности, входящие в комплект	85
Названия и функции составных частей.....	86
Прикрепление объектива	87
Предосторожности при использовании фотокамеры.....	89
Устранение неисправностей	89
Технические характеристики.....	90

Информация для вашей безопасности

Храните прибор вдали от источников электромагнитного излучения (например, микроволновых печей, телевизоров, оборудования для видеоигр, радиопередатчиков, высоковольтных линий и т.д.).

- Не пользуйтесь фотокамерой вблизи сотовых телефонов, так как телефоны могут вызвать помехи, отрицательно сказывающиеся на качестве снимков и звука.
- Если камера подвергается негативному влиянию электромагнитного излучения и перестает работать нормально, выключите камеру, извлеките батарею и/или подключенный сетевой адаптер переменного тока. Затем снова вставьте батарею и/или снова подключите сетевой адаптер переменного тока и включите камеру.

Правила эксплуатации

■ Обращение с объективом

- При использовании этого объектива старайтесь не ронять, не ударять его и не нажимать на него слишком сильно, так как это может привести к неисправности или повреждению объектива и цифровой фотокамеры.
- В случае попадания на поверхность объектива пыли, грязи и загрязнений (воды, масла, отпечатков пальцев и т. п.) качество изображений может ухудшиться. Перед съемкой и после нее сдуйте пыль и грязь с поверхности объектива с помощью щетки с грушей, а затем осторожно удалите загрязнения сухой мягкой тканью.

- Когда объектив не используется, наденьте на него крышку объектива и заднюю крышку объектива, чтобы пылинки и другие частицы не скапливались на объективе и не попадали внутрь.
- Для защиты контактов объектива (A) нельзя выполнять указанные ниже действия. Они могут привести к неисправности.
 - Прикасаться к контактам объектива.
 - Допускать загрязнения контактов объектива.
 - Ставить объектив монтажной поверхностью вниз.

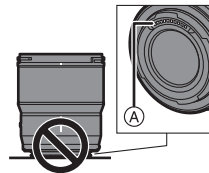

■ Пылезащищенность и брызгозащищенность

- Пылезащищенность и брызгозащищенность — это термины, используемые для описания дополнительного уровня защиты данного объектива от воздействия минимального количества влаги, воды или пыли. Эти термины не гарантируют отсутствие повреждений в случае прямого контакта данного объектива с водой или проникновения в него пыли. Соблюдайте указанные ниже меры предосторожности для удовлетворительного действия характеристик пылезащищенности и брызгозащищенности. Если объектив работает неправильно, обратитесь в пункт продажи или компанию Panasonic.

- **Прикрепляйте объектив к пылезащищённой и брызгозащищенной цифровой фотокамере.**
- Прикрепляя или снимая объектив, следите за тем, чтобы инородные частицы, например песок, пыль и капли воды, не попали на поверхность или проникли внутрь резинового уплотнительного кольца объектива, контактов, цифровой фотокамеры и объектива.
- Если на объектив попадут капли воды или иной жидкости, вытрите их сухой мягкой тканью.
- Для улучшения пылезащищённости и брызгозащищенности объектива в месте прикрепления используется резиновое уплотнительное кольцо объектива.
 - От резинового уплотнительного кольца объектива на креплении цифровой фотокамеры остаются потертости, но это не влияет на ее работу.
 - За информацией о замене резинового уплотнительного кольца объектива обращайтесь в компанию Panasonic.

■ Конденсация (когда объектив затуманивается)

- Конденсация происходит, когда окружающая температура или влажность изменяются. Остерегайтесь конденсации, поскольку она может вызвать появление пятен и плесени на объективе и привести к неисправности.
- Если произошла конденсация, выключите цифровую фотокамеру и оставьте ее прилб. на 2 часа. Запотевание исчезнет само собой, когда

температура цифровой фотокамеры сравняется с температурой окружающей среды.

Принадлежности, входящие в комплект

Перед использованием изделия убедитесь, что все принадлежности поставлены в комплекте. Номера изделий верны по состоянию на сентябрь 2021 г. Они могут изменяться.

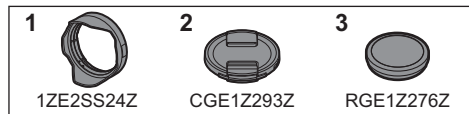

- 1 Бленда объектива
- 2 Крышка объектива*
- 3 Задняя крышка объектива*

* Установлены на объективе на момент покупки.

Названия и функции составных частей

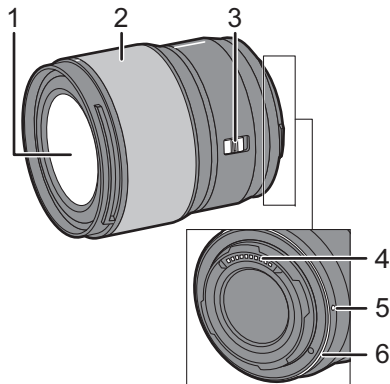

1 Поверхность линзы

2 Кольцо фокусировки

При установке на MF (режим ручной фокусировки) фокусировка выполняется вращением кольца фокусировки. Степень перемещения при фокусировке с помощью кольца фокусировки можно установить в меню совместимых цифровых фотокамер. Подробную информацию см. в инструкции по эксплуатации цифровой фотокамеры.

3 Переключатель AF/MF

Переключение между AF (режимом автофокусировки) и MF (режимом ручной фокусировки).

- Если на цифровой фотокамере установлен режим MF, режим ручной фокусировки будет работать независимо от установки переключателя AF/MF.

4 Метка установки объектива

5 Монтажная поверхность

6 Резиновое уплотнительное кольцо объектива

Примечание

- Если вас беспокоит звук работы автофокусировки во время видеосъемки, рекомендуется установка в положение MF.

Прикрепление объектива

Информацию о прикреплении объектива см. в инструкции по эксплуатации цифровой фотокамеры.

- Прежде чем прикреплять объектив, выключите цифровую фотокамеру.
- Прежде чем прикреплять объектив, снимите заднюю крышку объектива.
- Сняв объектив с цифровой фотокамеры, наденьте на него крышку объектива и заднюю крышку объектива, чтобы пылинки и другие частицы не скапливались на объективе и не попадали внутрь.

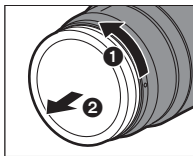

■ Присоединение бленды объектива

Держите бленду объектива пальцами, расположив их так, как показано на рисунке.

- Не держите бленду таким образом, при котором она скручивается или изгибается.



- 1 Совместите метку **A** (□) на бленде объектива с меткой на краю объектива.

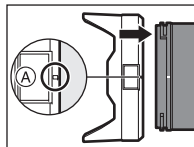

- 2 Поверните бленду объектива в направлении, указанном стрелкой, совмещая метку **B** (○) на бленде объектива с меткой на краю объектива.

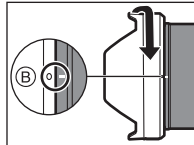

- Присоедините бленду объектива, поворачивая ее до щелчка.

■ Снятие бленды объектива

Удерживая нажатой кнопку на бленде объектива **C**, поверните бленду объектива в направлении, указанном стрелкой, и затем снимите ее.

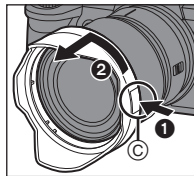

Примечание

- При переноске бленду объектива можно прикрепить в обратном направлении.
- 1 Совместите метку **(B)** (○) на бленде объектива с меткой на краю объектива.
 - 2 Присоедините бленду объектива, поворачивая ее в направлении, указанном стрелкой, до щелчка.

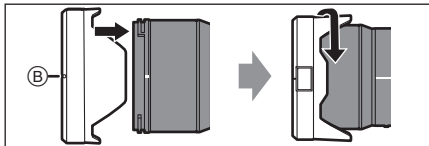

- При съемке со вспышкой рекомендуется снять бленду объектива, так как бленда объектива может загораживать свет от вспышки.
- Чтобы не допустить падения объектива, его ни в коем случае нельзя переносить, держа только за бленду объектива.

■ Примечания об использовании фильтра

- Вместе с установленным фильтром можно прикрепить крышку объектива или бленду объектива.
- Если одновременно установить несколько фильтров, на записанных изображениях может появиться небольшое затемнение.
- Кроме фильтров, к передней части объектива невозможно прикрепить какие-либо принадлежности, например преобразовательный объектив или адаптер, и использовать вместе с объективом.
Прикрепление таких принадлежностей может привести к повреждению объектива.

Предосторожности при использовании фотокамеры

- **Не допускайте попадания на объектив инсектицидов и летучих химических веществ.**
 - При попадании на объектив такие вещества могут повредить объектив или привести к отслаиванию краски.
- **Не направляйте объектив на солнце или другие источники сильного света.**
 - Это может привести к поступлению чрезмерного количества света и вызвать возгорание или неисправность.
- **В случае использования в течение длительного времени при низкой температуре не прикасайтесь непосредственно к объективу.**
 - В холодных местах (с температурой ниже 0 °С, например, на лыжных склонах), прямой продолжительный контакт с объективом может привести к повреждениям кожи. При длительном использовании объектива надевайте перчатки.
- **Чтобы удалить загрязнения, осторожно протрите изделие сухой мягкой тканью без пыли.**
 - Не используйте для чистки такие растворители, как бензин, разбавитель, спирт, моющие средства для кухни и т. д., поскольку это может привести к деформации корпуса либо отслоению покрытия.
 - Не используйте салфетки с химическими веществами.
- Не допускайте длительного контакта с объективом изделий из резины, ПВХ или подобных материалов.
- Запрещается разбирать или вносить изменения в изделие.

- Если объектив не будет использоваться в течение длительного времени, рекомендуется хранить его вместе с влагопоглотителем (силикагелем).
- Если объектив не использовался в течение длительного времени, до съемки проверьте все его составные части.
- Избегайте использования или хранения объектива в каком-либо из перечисленных мест, т. к. это может привести к проблемам в работе или неисправности:
 - Под воздействием прямых солнечных лучей или на пляже летом
 - В местах с высокой температурой и влажностью или резкими перепадами температуры и влажности
 - В местах с большим количеством пыли или песка
 - Возле огня
 - Возле обогревателей, кондиционеров или увлажнителей
 - В местах рядом с водой, где объектив может намочнуть
 - Где присутствует вибрация
 - В автомобиле
- См. также инструкцию по эксплуатации цифровой фотокамеры.

Устранение неисправностей

При включении или выключении цифровой фотокамеры либо сотрясении объектива раздается дребезжащий звук.

При съемке из объектива раздается звук.

- Этот звук вызван перемещением внутренних линз или работой диафрагмы и не свидетельствует о неисправности.

Технические характеристики

Для улучшения работы изделия его технические характеристики могут быть изменены.

СМЕННЫЙ ОБЪЕКТИВ ДЛЯ ЦИФРОВОЙ ФОТОКАМЕРЫ “LUMIX S 24mm F1.8”

Крепление	Leica Camera AG L-Mount
Фокусное расстояние	f=24 мм
Конструкция объектива	12 элемента в 11 группах (3 асферические линзы, 1 линза UED, 3 линзы ED)
Тип диафрагмы	9 лепестков диафрагмы/кольцевая диафрагма
Максимальный показатель диафрагмы	F1.8
Минимальное значение диафрагмы	F16
Угол обзора	84°
Фокусное расстояние от	0,24 м до ∞ (от линии отсчета расстояния до объекта съемки)
Максимальное увеличение изображения	0,15×
Оптический стабилизатор изображения	Нет
Диаметр фильтра	67 мм
Максимальный диаметр	∅73,6 мм
Полная длина	Прибл. 82,0 мм (от края объектива до основания крепления объектива)
Масса	Прибл. 310 г
Пылезащищённость и брызгозащищённость	Да
Рекомендуемая рабочая температура	От –10 °С до 40 °С
Допустимая относительная влажность	От 10 %RH до 80 %RH

Информация для покупателя

Название продукции	Сменный объектив для цифровой фотокамеры
Страна производства	Китай
Название производителя	Панасоник Энтертейнмент энд Коммюникейшн Ко., Лтд.
Юридический адрес	1-10-12 Ягумо-хигаши-мати, Моригути Сити, Осака 570-0021, Япония
Дата производства: Вы можете уточнить год и месяц по серийному номеру на табличке. Пример маркировки—Серийный номер № XX1AXXXXXXX (X-любая цифра или буква) Год: Третья цифра в серийном номере (<u>1</u> —2021, <u>2</u> —2022, ... <u>0</u> —2030) Месяц: Четвертая буква в серийном номере (A—Январь, B—Февраль, ...L—Декабрь) Примечание: Сентябрь может указываться как “S” вместо “I”.	
Дополнительная информация	Пожалуйста внимательно прочитайте инструкцию по эксплуатации.

Установленный производителем в порядке п. 2 ст. 5 Федерального Закона РФ “О защите прав потребителей” срок службы данного изделия равен 7 годам с даты производства при условии, что изделие используется в строгом соответствии с настоящей инструкцией по эксплуатации и применимыми техническими стандартами.

Импортер

ООО «Панасоник Рус»

Россия, 115162, Москва, ул. Шаболовка, д.31Г, этаж/ помещение антресоль 1этажа/10

тел. 8-800-200-21-00

Manufactured by:
Panasonic Entertainment & Communication Co., Ltd.
1-10-12, Yagumo-higashi-machi, Moriguchi City, Osaka, Japan
Importer for UK:
Panasonic UK, a branch of Panasonic Marketing Europe GmbH
Maxis 2, Western Road, Bracknell, Berkshire, RG12 1RT
Importer for EU:
Panasonic Marketing Europe GmbH
Authorized Representative in EU:
Panasonic Testing Centre
Winsbergring 15, 22525 Hamburg, Germany

Fabriqué par:
Panasonic Entertainment & Communication Co., Ltd.
1-10-12, Yagumo-higashi-machi, ville de Moriguchi, Osaka, Japon
Importateur :
Panasonic Marketing Europe GmbH
Représentant autorisé dans l'UE :
Panasonic Testing Centre
Winsbergring 15, 22525 Hambourg, Allemagne

Hergestellt von:
Panasonic Entertainment & Communication Co., Ltd.
1-10-12, Yagumo-higashi-machi, Moriguchi City, Osaka, Japan
Importeur:
Panasonic Marketing Europe GmbH
Vertretungsberechtigter in der EU:
Panasonic Testing Centre
Winsbergring 15, 22525 Hamburg, Deutschland

Fabricado por:
Panasonic Entertainment & Communication Co., Ltd.
1-10-12, Yagumo-higashi-machi, Ciudad de Moriguchi, Osaka, Japón
Importador:
Panasonic Marketing Europe GmbH
Representante Autorizado para la UE:
Panasonic Testing Centre
Winsbergring 15, 22525 Hamburgo, Alemania

Fabbricato da:
Panasonic Entertainment & Communication Co., Ltd.
1-10-12, Yagumo-higashi-machi, Città di Moriguchi, Osaka, Giappone
Importatore:
Panasonic Marketing Europe GmbH
Rappresentante autorizzato nell'UE:
Panasonic Testing Centre
Winsbergring 15, 22525 Amburgo, Germania

Panasonic Entertainment & Communication Co., Ltd.

Web Site/Site Web: <http://www.panasonic.com>

パナソニック株式会社

パナソニック エンターテインメント & コミュニケーション株式会社

〒570-0021 大阪府守口市八雲東町1丁目10番12号

© Panasonic Entertainment & Communication Co., Ltd. 2021