



## Always there to help you

Register your product and get support from [www.philips.com/welcome](http://www.philips.com/welcome)



AC2887  
AC2882

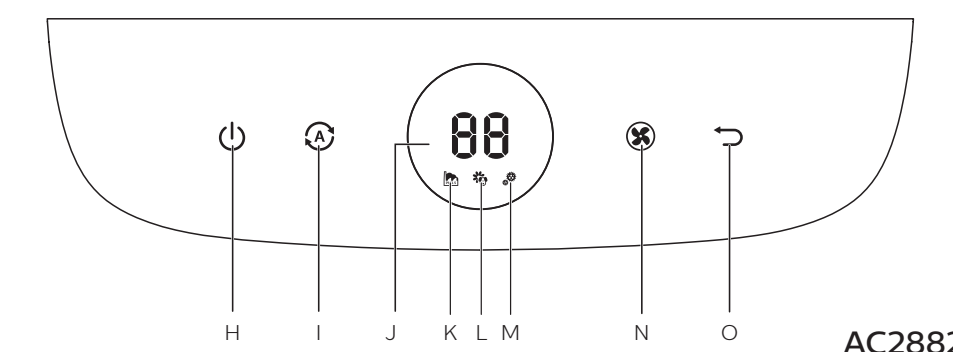
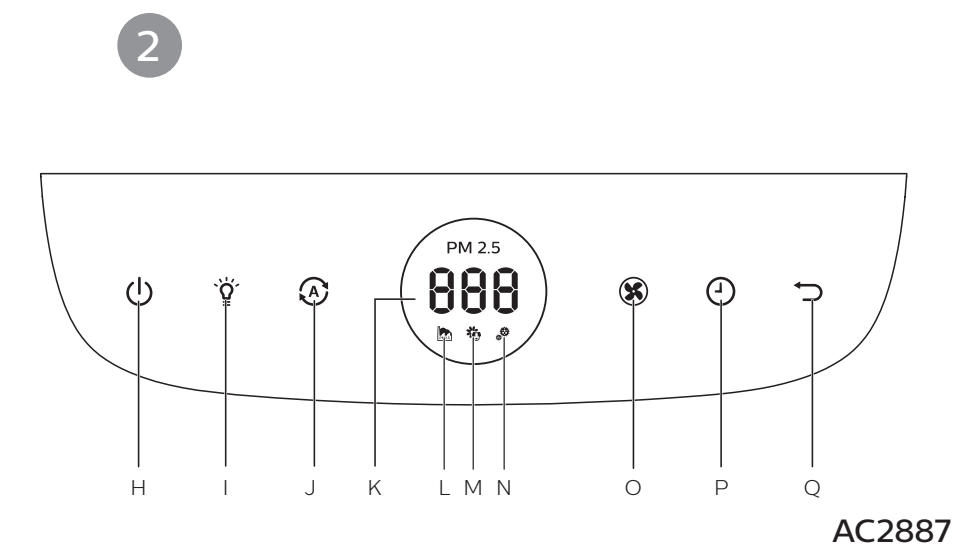
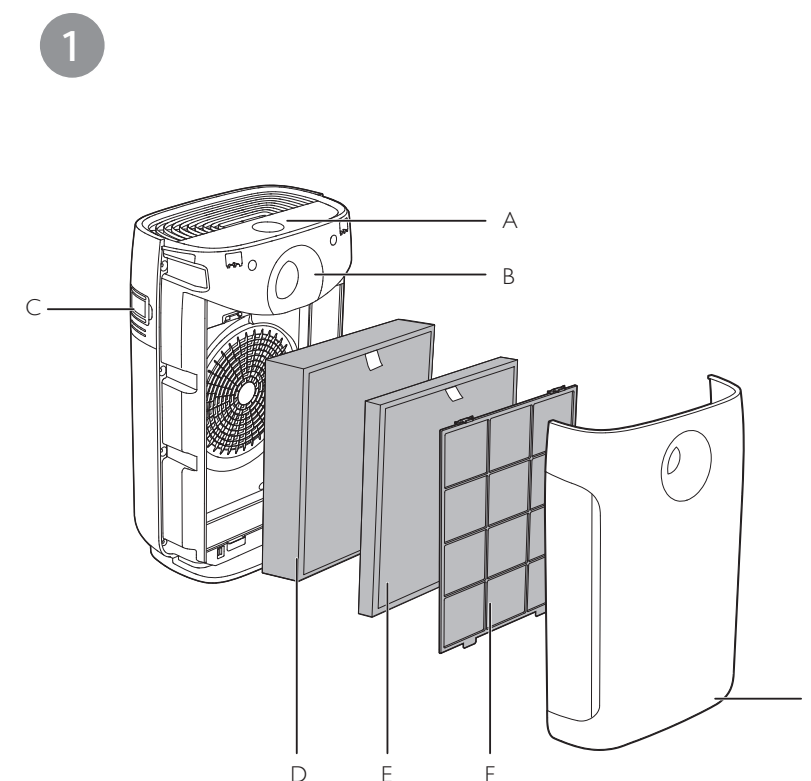

EN	User manual	1	FR	Mode d'emploi	84
DA	Brugervejledning	17	IT	Manuale utente	101
DE	Benutzerhandbuch	33	NL	Gebruiksaanwijzing	118
ES	Manual del usuario	51	NO	Brukerhåndbok	135
FI	Käyttöopas	68	SV	Användarhandbok	150

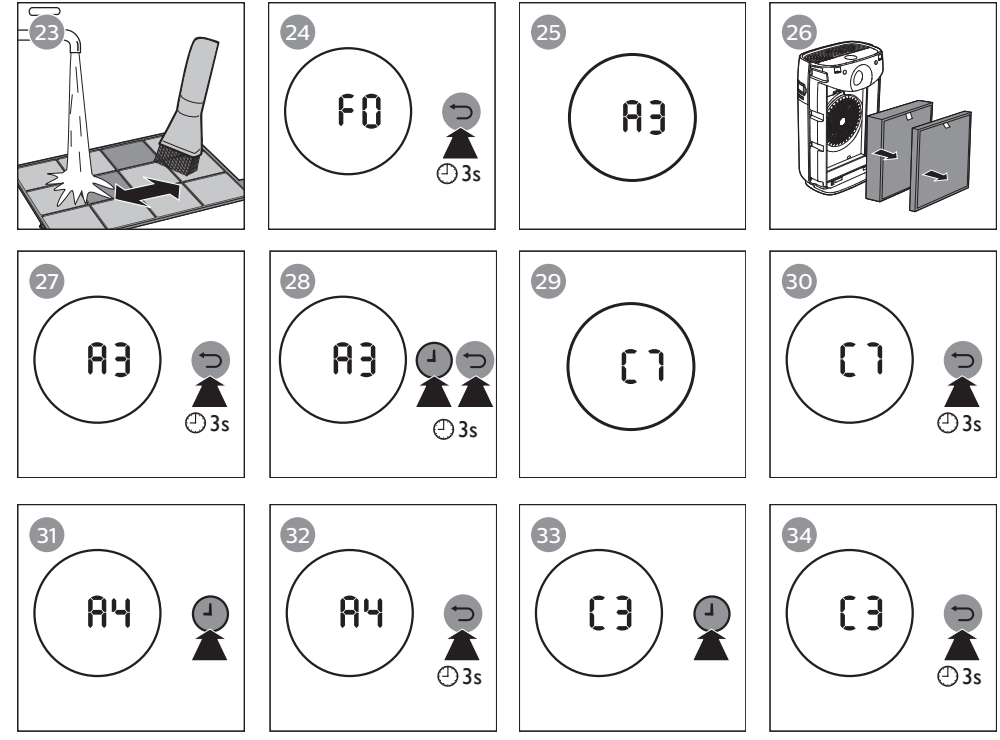
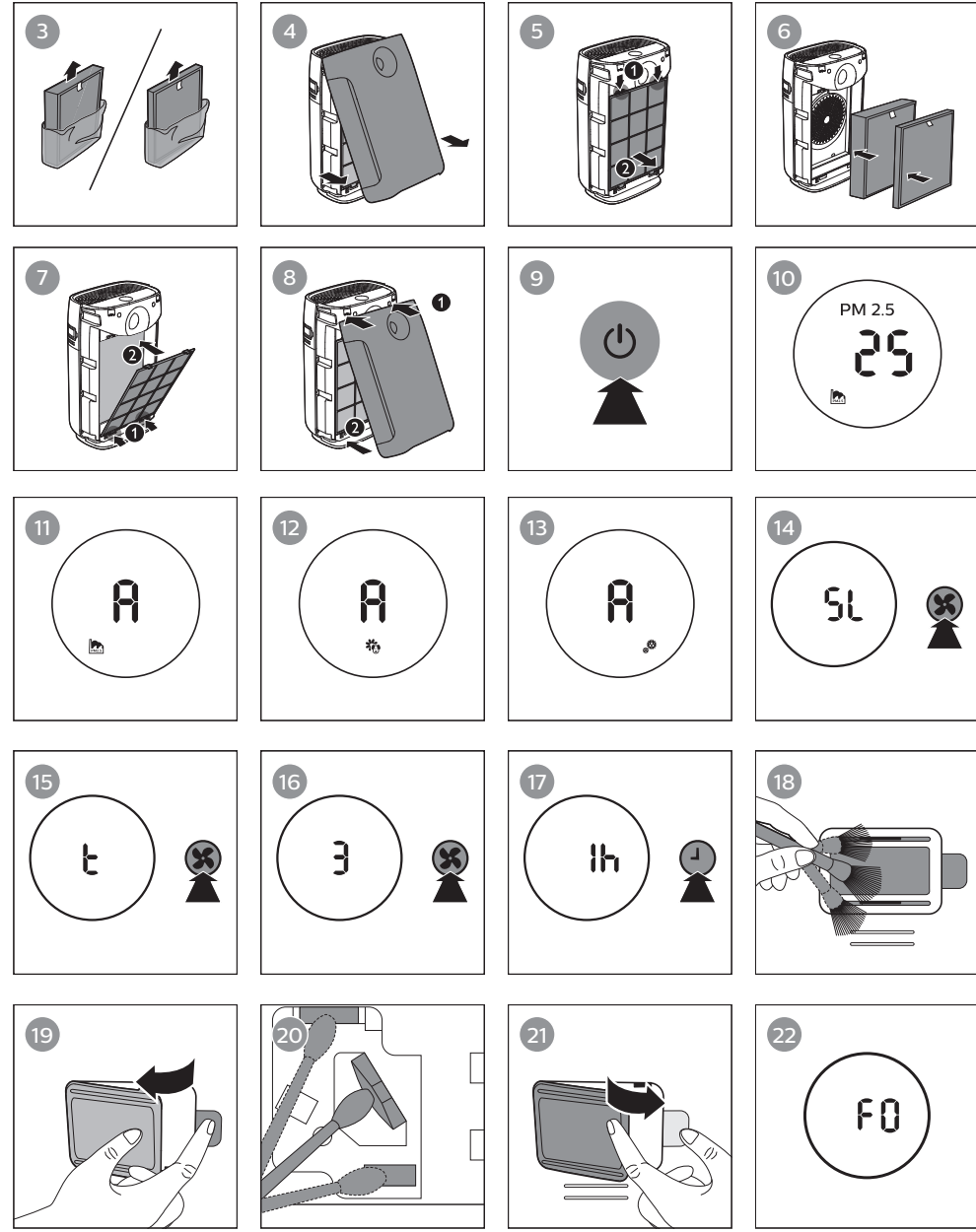

# Contents

<b>1 Important</b>	<b>2</b>	<b>7 Troubleshooting</b>	<b>13</b>
Safety	2		
<b>2 Your air purifier</b>	<b>5</b>	<b>8 Guarantee and service</b>	<b>15</b>
Product overview (fig. ①)	5	Order parts or accessories	15
Controls overview (fig. ②)	5		
<b>3 Getting started</b>	<b>6</b>	<b>9 Notices</b>	<b>15</b>
Installing filters	6	Electromagnetic fields (EMF)	15
		Recycling	16
<b>4 Using the appliance</b>	<b>6</b>		
Understanding the air quality light	6		
Switching on and off	6		
Changing the Auto mode setting	7		
Changing the fan speed	7		
Setting the timer	8		
Using the light on/off function	8		
<b>5 Cleaning</b>	<b>9</b>		
Cleaning schedule	9		
Cleaning the body of the appliance	9		
Cleaning the air quality sensor	9		
Cleaning the pre-filter (fig. ②②)	10		
<b>6 Replacing the filter</b>	<b>11</b>		
Understanding the healthy air protect lock	11		
Replacing the filters (fig. ②⑤)	11		
Filter force reset	11		
Filter type change	12		

# 1 Important

---

## Safety

Read this user manual carefully before you use the appliance, and save it for future reference.

### Danger

- Do not let water or any other liquid or flammable detergent enter the appliance to avoid electric shock and/or a fire hazard.
- Do not clean the appliance with water, any other liquid, or a (flammable) detergent to avoid electric shock and/or a fire hazard.
- Do not spray any flammable materials such as insecticides or fragrance around the appliance.

### Warning

- Check if the voltage indicated on the appliance corresponds to the local power voltage before you connect the appliance.

- If the power cord is damaged, you must have it replaced by Philips, a service center authorized by Philips, or similarly qualified persons in order to avoid a hazard.
- Do not use the appliance if the plug, the power cord, or the appliance itself is damaged.
- This appliance can be used by children aged from 8 years and above and persons with reduced physical, sensory or mental capabilities or lack of experience and knowledge if they have been given supervision or instruction concerning use of the appliance in a safe way and understand the hazards involved. Child shall not play with the appliance. Cleaning and maintenance shall not be made by children without supervision.
- Do not block the air inlet and outlet, e.g. by placing items on the air outlet or in front of the air inlet.



- Make sure that foreign objects do not fall into the appliance through the air outlet.

### Caution

- This appliance is not a substitute for proper ventilation, regular vacuum cleaning, or use of an extractor hood or fan while cooking.
- If the power socket used to power the appliance has poor connections, the plug of the appliance becomes hot. Make sure that you plug the appliance into a properly connected power socket.
- Always place and use the appliance on a dry, stable, level, and horizontal surface.
- Leave at least 20cm free space behind and on both sides of the appliance and leave at least 30cm free space above the appliance.
- Do not place anything on top of the appliance.
- Do not sit or stand on the appliance. Sitting or standing on the appliance may lead to potential injury.
- Do not place the appliance directly below an air conditioner to prevent condensation from dripping onto the appliance.
- Make sure all filters are properly installed before you switch on the appliance.
- Only use the original Philips filters specially intended for this appliance. Do not use any other filters.
- Combustion of the filter may cause irreversible human hazard and/or jeopardize other lives. Do not use the filter as fuel or for similar purpose.
- Avoid knocking against the appliance (the air inlet and outlet in particular) with hard objects.
- Always lift or move the appliance by the handle on back side of the appliance.

- Do not insert your fingers or objects into the air outlet or the air inlet to prevent physical injury or malfunctioning of the appliance.
- Do not use this appliance when you have used indoor smoke-type insect repellents or in places with oily residues, burning incense, or chemical fumes.
- Do not use the appliance near gas appliances, heating devices or fireplaces.
- Always unplug the appliance after use and before cleaning, or carrying out other maintenance or replacing the filters.
- Do not use the appliance in a room with major temperature changes, as this may cause condensation inside the appliance.
- To prevent interference, place the appliance at least 2 meters away from electrical appliances that use airborne radio waves such as TVs, radios, and radio-controlled clocks.
- The appliance is only intended for household use under normal operating conditions.
- Do not use the appliance in wet surroundings or in surroundings with high ambient temperatures, such as the bathroom, toilet, or kitchen.
- The appliance does not remove carbon monoxide (CO) or radon (Rn). It cannot be used as a safety device in case of accidents with combustion processes and hazardous chemicals.
- If you need to move the appliance, disconnect the appliance from the power supply first.
- Do not move the appliance by pulling its power cord.
- Always cleanse your hands after changing the filters.

## 2 Your air purifier

Congratulations on your purchase, and welcome to Philips!

To fully benefit from the support that Philips offers, register your product at [www.philips.com/welcome](http://www.philips.com/welcome).

### Product overview (fig. ①)

- A Control panel
- B Air quality light
- C Air quality sensors
- D NanoProtect filter Series 3 (FY2422)\*
- E NanoProtect filter AC (FY2420)\*
- F Pre-filter
- G Front panel

\* Hereinafter referred to as air purification filter

### Controls overview (fig. ②)

#### For AC2887

- H On/Off button
- I Light dimming button
- J Auto mode button
- K Display screen
- L General mode icon
- M Allergen mode icon
- N Bacteria&Virus mode icon
- O Fan speed button
- P Timer button
- Q Reset button

#### For AC2882

- H On/Off button
- I Auto mode button
- J Display screen
- K General mode icon
- L Allergen mode icon
- M Bacteria&Virus mode icon
- N Fan speed button
- O Reset button

## 3 Getting started

### Installing filters

#### Note

- Make sure the air purifier is unplugged from the electrical outlet before installing the filters.
- Make sure the side of the filter with the tag is pointing towards you.

- 1 Remove all packaging materials of the air purification filters (fig. 3).
- 2 Pull the bottom part of the front panel to remove it from the appliance (fig. 4).
- 3 Press the two clips down and pull the pre-filter towards you (fig. 5).
- 4 Put the unpacked air purification filters back into the appliance (fig. 6).
- 5 Attach the pre-filter back into the appliance (fig. 7).

#### Note

- Make sure that the side with the two clips is pointing towards you, and that all hooks of the pre-filter are properly attached to the purifier.

- 6 Reattach the front panel by pressing the top part of the panel onto the top of the air purifier (1). Then, gently push the panel against the body of the air purifier (2) (fig. 8).
- 7 Wash your hands thoroughly after installing filters.

## 4 Using the appliance

### Understanding the air quality light

Air quality light color	Air quality level
Blue	Good
Blue-violet	Fair
Red-purple	Unhealthy
Red	Very unhealthy

The air quality light automatically goes on when the air purifier is switched on, and lights up all colors in sequence. After approximately 30 seconds, the air quality sensors select the color that corresponds to the surrounding air quality of airborne particles.

### Switching on and off

- 1 Put the plug of the appliance in the wall outlet.
- 2 Touch  to switch on the appliance (fig. 9).
  - ↳ The appliance beeps.
  - ↳ The appliance operates under the general mode by default.
  - ↳ After measuring the air quality for a short time, the air quality sensor automatically selects the color of the air quality light.
  - ↳ For AC2887, "---" displays on the screen when the appliance is warming up. After measuring the particle matters in the air, the appliance goes to auto mode with xx displayed on the screen (fig. 10).



- ↳ For AC2882, after measuring the particle matters in the air, the appliance operates in auto mode with  displayed on the screen (fig.11).

- 3 Touch and hold  for 3 seconds to switch off the appliance.

#### Note



- If the air purifier stays connected to the electrical outlet after turning OFF, the air purifier will operate under the previous settings when turned ON again.

## Changing the Auto mode setting

You can choose the General mode () , the Allergen mode () and the Bacteria & Virus mode () .



### General mode

The specially designed general mode can effectively remove airborne pollutants such as pm2.5.

- Touch the Auto mode button  to select the General mode (fig.11).
  - ↳ Auto (A) and  display on the screen.



### Allergen mode

The specially designed allergen mode can effectively remove common allergens such as pollen and pet dander.

- Touch the Auto mode button  to select the Allergen mode (fig.12).
  - ↳ Auto (A) and  display on the screen.

## Bacteria & Virus mode

The specially designed bacteria&virus mode can effectively remove bacteria & viruses such as staphylococcus albss and H1N1.

- Touch the Auto mode button  to select the Bacteria & Virus mode (fig.13).
  - ↳ Auto (A) and  display on the screen.

## Changing the fan speed



There are several fan speeds available. You can choose the sleep mode (SL), speed 1, 2, 3 or turbo mode (t).

### Sleep (SL)

In sleep mode, the appliance operates quietly under very low speed.

- Touch the fan speed button  to select the sleep mode (SL) (fig.14).

#### Note

- In sleep mode, "SL" displays on the screen for one minute. After that,all the lights will go off and the display screen will be dimmed with "" displayed.
- You can turn on the lights manually by touching .

### Manual

- Touch the fan speed button  repeatedly to select the fan speed you need (fig.16).

### Turbo (t)

In turbo mode, the appliance operates under the highest speed.

- Touch the fan speed button  to select the turbo mode (t) (fig.15).

## Setting the timer

### Note

- The timer function is only applicable for AC2887.

With the timer, you can let the appliance operate for a set number of hours. When the set time has elapsed, the appliance will automatically switch off.

- Touch the timer button  repeatedly to choose the number of hours you want the appliance to operate (fig. 17).
  - ↳ The timer has set intervals of **1**, **4** or **8** hours.

To deactivate the timer, touch the timer button  repeatedly until "--" displays on the screen.

### Note



- If you have set the timer once, next time when you use the timer, it starts from the previous setting time.

## Using the light on/off function

### Note

- The light dimming function is only applicable for AC2887.

With the light dimming button, you can switch on or off the air quality light, the display screen and the function indicators if needed.

- 1 Touch the light dimming button  once, the air quality light will be dimmed.
- 2 Touch the light dimming button  again, the air quality light will go off. The display screen and the function indicators will still be on, but the lights will be dimmed with "--" displayed on the screen.
- 3 Touch the light dimming button  for the third time, all lights will be on again.

## 5 Cleaning

### Note

- Always turn the air purifier off and unplug from the electrical outlet before cleaning.
- Never immerse the appliance in water or any other liquid.
- Never use abrasive, aggressive, or flammable cleaning agents such as bleach or alcohol to clean any part of the appliance.
- Only the pre-filter is washable. The air purification filter is not washable nor vacuum cleanable.

### Cleaning schedule

Frequency	Cleaning method
When necessary	Wipe the surface of the appliance with a soft dry cloth
When <b>F0</b> displays on the screen	Clean the pre-filter
Every two months	Clean the air quality sensors

### Cleaning the body of the appliance

Regularly clean the inside and outside of the air purifier to prevent dust from collecting.

- 1 Use a soft, dry cloth to clean both the interior and exterior of the air purifier.

- 2 The air outlet can also be cleaned with a dry, soft cloth.

### Cleaning the air quality sensor

Clean the air quality sensor every 2 months for optimal functioning of the purifier. Clean them more frequently if you use the purifier in a dusty environment.

### Note

- When the humidity level in the room is very high, it is possible that condensation develops on the air quality sensor. As a result, the air quality light may indicate that the air quality is bad even though it is good. In this case you have to clean the air quality sensor or use one of the manual speed settings.

- 1 Switch off the air purifier and unplug from the wall outlet.
- 2 Clean the air quality sensor inlet and outlet with a soft brush (fig. 18).
- 3 Remove the air quality sensor cover (fig. 19).
- 4 Clean the air quality sensor, the dust inlet and the dust outlet with a lightly moistened cotton swab (fig. 20).
- 5 Dry them with a dry cotton swab.
- 6 Reattach the air quality sensor cover (fig. 21).

## Cleaning the pre-filter (fig. 22)

Filter alert light status	Follow this
FO displays on the screen	Clean the pre-filter

- 1 Switch off the air purifier and unplug from the wall outlet.
- 2 Pull the bottom part of the front panel to remove it from the appliance (fig. 4).
- 3 Press the two clips down and pull the pre-filter towards you (fig. 5).
- 4 Wash the pre-filter under a running tap. If the pre-filter is very dirty, use a soft brush to brush away the dust (fig. 23).
- 5 Air dry the pre-filter.



### Note

- To optimize the lifetime of the pre-filter, make sure it dries completely after cleaning.
- Wash your hands after handling the filter.

- 6 Put the pre-filter back into the appliance (fig. 7).



### Note

- Make sure that the side with the two clips is pointing towards you, and that all hooks of the pre-filter are properly attached to the purifier.

- 7 To reattach the front panel, mount the panel onto the top of the appliance first (1). Then, gently push the panel against the body of the appliance (2) (fig. 8).
- 8 Touch and hold the reset button  for 3 seconds to reset the pre-filter cleaning time (fig. 24).



## 6 Replacing the filter

### Understanding the healthy air protect lock

This appliance is equipped with the healthy air protect lock to make sure that the air purification filter is in optimal condition when the appliance is operating. When the filters are almost expired, the filter code displays on the screen to indicate that you need to replace the filters.

If the filters are not replaced in 14 days, the appliance will stop operating and get locked.

### Replacing the filters (fig.25)

#### Note

- The air purification filters are not washable nor vacuum cleanable.
- Switch off the appliance before replacing the filters.

Filter alert light status	Follow this
A3 displays on the screen	Replace the NanoProtect filter Series 3 (FY2422)
C7 displays on the screen	Replace the NanoProtect filter AC (FY2420)
A3 and C7 display on the screen alternately	Replace both filters

- 1 Take out the expired air purification filter according to the filter code

displayed on the screen, and gently put the expired filter into the trash bin (fig.26).

#### Note





- Do not touch the pleated filter surface, or smell the filters as they have collected pollutants from the air.

- 2 Remove all packaging material of the new filters (fig.3).
- 3 Place the new filters into the appliance (fig.6).
- 4 Touch and hold the reset button  for 3 seconds to reset the filter lifetime counter (fig.27).





#### Note

- Wash your hands after changing the filter.

### Filter force reset

- 1 Touch  and  simultaneously for 3 seconds to enter the filter force reset mode (fig.28).  
↳ Code (A3) of the NanoProtect filter Series 3 displays on the screen.
- 2 Touch and hold  for 3 seconds to force reset the filter lifetime of the NanoProtect filter Series 3 (fig.27).
- 3 Code (C7) of the NanoProtect filter AC displays on the screen after the lifetime of the NanoProtect filter Series 3 has been reset (fig.29).
- 4 Touch and hold  for 3 seconds to force reset the filter lifetime of the NanoProtect filter AC and exit the filter force reset mode (fig.30).



## Filter type change

- 1 Touch  and  simultaneously for 3 seconds to enter the filter type change mode (fig. 28).
  - ↳ Code (A3) of the NanoProtect filter Series 3 displays on the screen.
- 2 Touch  to select the filter code of the new filter you will use (fig. 31).
- 3 Touch and hold  for 3 seconds to confirm the filter code of the new filter (fig. 32).



### Note

- After you have selected the filter code of the new filter using the  button, if you do not touch any other buttons in 10 seconds, the appliance will automatically confirm the filter code of the new filter.

- 4 Code (C7) of the Nanoprotect filter AC displays on the screen after the first filter type has been changed (fig. 29).
- 5 Touch  to select the new filter code of the second filter (fig. 33).
- 6 Touch and hold  for 3 seconds to confirm the filter code of the second filter and exit the filter type change mode (fig. 34).



### Note



- After you have selected the filter code of the new filter using the  button, if you do not touch any other buttons in 10 seconds, the appliance will automatically confirm the filter code of the new filter.

## 7 Troubleshooting

This chapter summarizes the most common problems you could encounter with the appliance. If you are unable to solve the problem with the information below, contact the Consumer Care Center in your country.

Problem	Possible solution
The appliance does not work even though it is plugged in.	<ul style="list-style-type: none"> <li>The filter replacement code has been displaying on the screen but you have not replaced the corresponding filter yet. The appliance will be locked if you keep using the expired filter. In this case, replace the filter and reset the filter lifetime counter.</li> </ul>
The appliance does not work even though it is switched on.	<ul style="list-style-type: none"> <li>The filter replacement code has been on continuously but you have not replaced the corresponding filter, and the appliance is now locked. In this case, replace the filter and reset the filter lifetime counter.</li> </ul>
The appliance accidentally powers off.	<ul style="list-style-type: none"> <li>The appliance restarts automatically and goes to the previous mode when the power resumes.</li> </ul>
The airflow that comes out of the air outlet is significantly weaker than before.	<ul style="list-style-type: none"> <li>The pre-filter is dirty. Clean the pre-filter (see chapter "Cleaning").</li> </ul>
The air quality does not improve, even though the appliance has been operating for a long time.	<ul style="list-style-type: none"> <li>One of the filters has not been placed in the appliance. Make sure that all filters are properly installed in the following order, starting with the innermost filter: 1) NanoProtect filter Series 3; 2) pre-filter.</li> <li>The air quality sensor is wet. The humidity level in your room is high and causes condensation. Make sure that the air quality sensor is clean and dry (see chapter "Cleaning").</li> </ul>
The color of the air quality light always stays the same.	<ul style="list-style-type: none"> <li>The air quality sensor is dirty. Clean the air quality sensor (see chapter "Cleaning").</li> </ul>



Problem	Possible solution
<b>The appliance produces a strange smell.</b>	<ul style="list-style-type: none"><li>• The first few times you use the appliance, it may produce a plastic smell. This is normal. However, if the appliance produces a burnt smell, contact your Philips dealer or an authorized Philips service centre. The appliance may also produce an unpleasant smell when the filter is dirty. In this case, clean or replace the filter concerned.</li></ul>
<b>The appliance is extra loud.</b>	<ul style="list-style-type: none"><li>• If the appliance is too loud, you can change the fan speed to a lower fan speed level. When using the appliance in a bedroom at night, choose the sleep mode.</li></ul>
<b>The appliance still indicates that I need to replace a filter, but I already did.</b>	<ul style="list-style-type: none"><li>• Perhaps you did not reset the filter lifetime counter. Plug in the appliance, touch  to switch on the appliance, and touch and hold the reset button  for 3 seconds.</li></ul>
<b>Error codes "E1", "E2", "E3" or "E4" displays on the screen.</b>	<ul style="list-style-type: none"><li>• The appliance has malfunctions. Contact the Consumer Care Center in your country.</li></ul>



## 8 Guarantee and service

If you need information or if you have a problem, please visit the Philips website at [www.philips.com](http://www.philips.com) or contact the Philips Consumer Care Center in your country (you find its phone number in the worldwide guarantee leaflet). If there is no Consumer Care Centre in your country, go to your local Philips dealer.

---

### Order parts or accessories

If you have to replace a part or want to purchase an additional part, go to your Philips dealer or visit [www.philips.com/support](http://www.philips.com/support).

If you have problems obtaining the parts, please contact the Philips Consumer Care Center in your country (you can find its phone number in the worldwide guarantee leaflet).

## 9 Notices

---

### Electromagnetic fields (EMF)

This Philips appliance complies with all applicable standards and regulations regarding exposure to electromagnetic fields.

---

#### Compliance with EMF

Koninklijke Philips N.V. manufactures and sells many products targeted at consumers, which, like any electronic apparatus, in general have the ability to emit and receive electromagnetic signals.

One of Philips' leading Business Principles is to take all necessary health and safety measures for our products, to comply with all applicable legal requirements and to stay well within the EMF standards applicable at the time of producing the products.

Philips is committed to develop, produce and market products that cause no adverse health effects. Philips confirms that if its products are handled properly for their intended use, they are safe to use according to scientific evidence available today.

Philips plays an active role in the development of international EMF and safety standards, enabling Philips to anticipate further developments in standardization for early integration in its products.

---

## Recycling



This symbol means that this product shall not be disposed of with normal household waste (2012/19/EU).

Follow your country's rules for the separate collection of electrical and electronic products. Correct disposal helps prevent negative consequences for the environment and human health.

# Indholdsfortegnelse

<b>1</b>	<b>Vigtigt</b>	<b>18</b>		
	Sikkerhed	18		
<b>2</b>	<b>Din luftreenser</b>	<b>21</b>		
	Produktoversigt (fig. ①)	21		
	Oversigt over betjeningsknapper (fig. ②)	21		
<b>3</b>	<b>Kom godt i gang</b>	<b>22</b>		
	Montering af filtre	22		
<b>4</b>	<b>Sådan bruges apparatet</b>	<b>22</b>		
	Forklaring af luftkvalitetslyset	22		
	Tænd/sluk	22		
	Ændring af indstillingen			
	Automatisk tilstand	23		
	Ændring af blæserhastighed	23		
	Indstilling af timeren	24		
	Sådan bruges tænd/sluk-lysfunktionen	24		
<b>5</b>	<b>Rengøring</b>	<b>25</b>		
	Rengøringsskema	25		
	Rengøring af selve apparatet	25		
	Rengøring af			
	luftkvalitetssensoren	25		
	Rengøring af forfilteret (fig. ②②)	26		
<b>6</b>	<b>Udskiftning af filteret</b>	<b>27</b>		
	Sådan virker beskyttelseslåsen			
	til sund luft	27		
	Udskiftning af filtre (fig. ②⑤)	27		
	Tvungen nulstilling af filter	27		
	Filtertypeskift	28		
<b>7</b>	<b>Fejlfinding</b>	<b>29</b>		
<b>8</b>	<b>Garanti og service</b>	<b>31</b>		
	Bestilling af dele eller tilbehør	31		
<b>9</b>	<b>Bemærkninger</b>	<b>31</b>		
	Elektromagnetiske felter (EMF)	31		
	Genbrug	32		

# 1 Vigtigt

---

## Sikkerhed

Læs denne brugsvejledning omhyggeligt igennem, inden apparatet tages i brug, og gem den til eventuelt senere brug.

### Fare

- Lad ikke vand eller nogen andre væsker eller brandbare rengøringsmidler komme i berøring med apparatet for at undgå elektrisk stød og/eller brandfare.
- Undlad at rengøre apparatet med vand eller andre væsker eller (brandbart) rengøringsmiddel for at undgå elektrisk stød og/eller brandfare.
- Sprøjt ikke brændbare materialer som f.eks. insektgift eller parfume omkring apparatet.

### Advarsel

- Kontrollér, om den angivne netspænding på apparatet svarer til den lokale netspænding, før du slutter strøm til apparatet.
- Hvis netledningen beskadiges, må den kun udskiftes af Philips, et autoriseret Philips-serviceværksted eller en tilsvarende kvalificeret fagmand for at undgå enhver risiko.
- Brug aldrig apparatet, hvis netstik, netledning eller selve apparatet er beskadiget.
- Dette apparat kan bruges af børn fra 8 år og opefter og personer med reducerede fysiske, sensoriske eller mentale evner eller manglende erfaring og viden, hvis de er blevet instrueret i sikker brug af apparatet og forstår de medfølgende risici. Lad ikke børn lege med apparatet. Rengøring og vedligeholdelse må ikke foretages af børn uden opsyn.



- Luftind- og -udtagene må ikke blokeres, f.eks. ved at stille ting på luftudtaget eller foran luftindtaget.
- Sørg for, at fremmedlegemer ikke falder ind i apparatet gennem luftudgangen.

### Forsigtig

- Apparatet kan ikke bruges som erstatning for grundig udluftning, støvsugning eller brug af emhætte eller udsugning under madlavning.
- Hvis den anvendte stikkontakt er dårlig, vil apparatets stik blive varmt. Sørg for, at du slutter apparatet til en ordentlig tilsluttet stikkontakt.
- Anbring og brug altid apparatet på et stabilt, plant og vandret underlag.
- Der skal være mindst 20 cm fri plads bag ved og på begge sider af apparatet, og der skal være mindst 30 cm frirum over apparatet.
- Placer ikke noget ovenpå apparatet.
- Du må ikke sidde eller stå på apparatet. Hvis du sidder eller står på apparatet, kan du komme til skade.
- Placer ikke apparatet direkte under et klimaanlæg for at forhindre, at der drypper kondensvand på apparatet.
- Sørg for, at alle filtre er installeret korrekt, inden apparatet tændes.
- Brug kun de originale filtre fra Philips, der er særligt beregnede til dette apparat. Anvend ikke andre filtre.
- Afbrænding af filteret kan forårsage alvorlig fare for mennesker og/eller bringe andres liv i fare. Brug ikke filteret som brændsel eller lignende formål.
- Undgå at støde mod apparatet (særligt luftindtag og -udtag) med hårde genstande.
- Løft eller flyt altid apparatet i håndtaget på bagsiden af apparatet.

- Stik aldrig dine fingre eller genstande ind i luftudtag eller luftindtaget for at undgå fysiske skader eller funktionsfejl af apparatet.
- Brug ikke apparatet, når du har anvendt et indendørs, rygende insektmiddel, eller på steder med olierester, brændende røgelse eller kemiske dampe.
- Brug ikke apparatet i nærheden af gasapparater, varmeapparater eller brændeovne/kaminer.
- Tag altid stikket ud af stikkontakten efter brug og før rengøring eller anden vedligeholdelse eller efter udskiftning af filtrene.
- Brug ikke apparatet i rum med store temperatursvingninger, da det kan skabe kondens inde i apparatet.
- Undgå interferens ved at placere apparatet mindst 2 m fra elektriske apparater med luftbårne radiobølger, som f.eks. TV, radio og radiostyrede ure.
- Apparatet er kun beregnet til husholdningsbrug under normale driftsforhold.
- Brug ikke apparatet i våde omgivelser eller ved høje rumtemperaturer, som f.eks. bad, toiletet eller køkken.
- Apparatet fjerner ikke kulilte (CO) eller radon (Rn). Det kan ikke bruges som en sikkerhedsenhed i tilfælde af ulykker med forbrændingsprocesser og farlige kemikalier.
- Hvis du skal flytte apparatet, skal du frakoble apparatet fra strømforsyningen.
- Flyt ikke apparatet ved at trække i netledningen.
- Rens altid hænderne efter udskiftning af filtrene.

## 2 Din luftreenser

Tillykke med dit køb, og velkommen til Philips!

Få alle fordele af den support, som Philips tilbyder, ved at registrere dit produkt på [www.philips.com/welcome](http://www.philips.com/welcome)

### Produktoversigt (fig. ①)

- A Kontrolpanel
- B Luftkvalitetslys
- C Luftkvalitetssensor
- D NanoProtect-filter i 3-serien (FY2422)\*
- E NanoProtect AC-filter (FY2420)\*
- F Forfilter
- G Frontpanel

\* Herefter kaldet luftrensningsfilter

### Overzicht over betjeningsknapper (fig. ②)

#### På AC2887

- H Afbryderknap
- I Lysdæmpningsknap
- J Knap til automatisk tilstand
- K Display
- L Ikon for Generel tilstand
- M Ikon for allergentilstand
- N Ikon for bakterie- og virustilstand
- O Blæserhastighedsknap
- P Timer-knap
- Q Nulstillingsknap

#### På AC2882

- H Afbryderknap
- I Knap til automatisk tilstand
- J Display
- K Ikon for Generel tilstand
- L Ikon for allergentilstand
- M Ikon for bakterie- og virustilstand
- N Blæserhastighedsknap
- O Nulstillingsknap

## 3 Kom godt i gang

### Montering af filtre

#### Bemærk

- Kontroller, at stikket til luftrenseren er taget ud af stikkontakten, før filtrene monteres.
- Sørg for, at siden af filteret med etiketten vender mod dig selv.

- 1 Fjern alle emballagematerialer fra luftrensningens filtrene (fig. ③).
- 2 Træk i den nederste del af frontpanelet for at fjerne det fra apparatet (fig. ④).
- 3 Tryk de to klemmer ned, og træk forfilteret ind mod dig selv (fig. ⑤).
- 4 Læg de udpakkede luftrensningens filtre tilbage i apparatet (fig. ⑥).
- 5 Sæt forfilteret tilbage i apparatet (fig. ⑦).

#### Bemærk

- Sørg for, at siden med de to clips peger ind mod dig, og at alle kroge på forfilteret er korrekt fastgjort i renseren.

- 6 Sæt frontpanelet på igen ved at klikke den øverste del på toppen af luftrenseren (1). Skub derefter forsigtigt panelet ind mod luftrenserens kabinet (2) (fig. ⑧).
- 7 Vask hænderne grundigt efter montering af filtre.

## 4 Sådan bruges apparatet

### Forklaring af luftkvalitetslyset

Luftkvalitetslysets farve	Luftkvalitetsniveau
Blå	God
Blå-violet	Fair
Rød-lilla	Usundt
Rød	Meget usundt

Luftkvalitetslyset tænder automatisk, når luftrenseren tændes, og tænder alle farver i rækkefølge. Efter ca. 30 sekunder vælger luftkvalitetssensorerne den farve, som svarer til den omgivende luftkvalitet af luftbårne partikler.

### Tænd/sluk

- 1 Sæt stikket til apparatet i stikkontakten.
- 2 Tryk på  for at tænde for apparatet (fig. ⑨).
  - ↳ Apparatet bipper.
  - ↳ Apparatet kører som standard i generel tilstand.
  - ↳ Efter kortvarig måling af luftkvaliteten vælger luftkvalitetssensoren automatisk farven på luftkvalitetslyset.

- ↳ På AC2887 vises "----" på skærmen, når apparatet varmer op. Efter en måling af partiklerne i luften skifter apparatet til automatisk tilstand, og xx vises på skærmen (fig. 10).
- ↳ Efter en måling af partiklerne i luften kører apparatet i automatisk tilstand, og på AC2882 vises  på skærmen (fig. 11).

**3** Hold  nede i 3 sekunder for at slukke for apparatet.



#### Bemærk



- Hvis luftrenseren stadig er sluttet til stikkontakten efter slukning, vil den køre under de tidligere indstillinger, når den tændes igen.

## Ændring af indstillingen Automatisk tilstand

Du kan vælge Generel tilstand () , allergentilstanden () og bakterie- og virustilstanden () .

### Generel tilstand

Den specielt designede generelle tilstand kan effektivt fjerne luftbårne forurenende stoffer såsom pm2.5.

- Tryk på Auto-tilstandsknappen () for at vælge Generel tilstand. (fig. 11).
  - ↳ Auto (A) og  vises på skærmen.

### Allergentilstand

Den specialdesignede allergentilstand fjerner effektivt almindelige allergener såsom pollen og dyreskæl.

- Tryk på knappen for automatisk tilstand () for at vælge allergentilstanden (fig. 12).
  - ↳ Auto (A) og  vises på skærmen.

### Bakterie- og virustilstand

Den specialdesignede bakterie- og virustilstand fjerner effektivt bakterier og vira såsom staphylococcus albus og H1N1.

- Tryk på knappen for automatisk tilstand () for at vælge bakterie- og virustilstanden (fig. 13).
  - ↳ Auto (A) og  vises på skærmen.

## Ændring af blæserhastighed

Der er flere tilgængelige blæserhastigheder. Du kan vælge dvaletilstanden (SL), hastighed 1, 2, 3 eller turbotilstand (t).

### Dvale (SL)

I dvaletilstand kører apparatet støjsvagt med meget lav hastighed.

- Tryk på blæserhastighedsknappen () for at vælge dvaletilstanden (SL) (fig. 14).

### Bemærk

- I dvaletilstand vises "SL" på skærmen i 1 minut. Derefter slukker alle lamperne, skærmen dæmpes, og "—" vises.
- Du kan tænde lamperne manuelt ved at trykke på .

## Manuel

- Tryk på blæserhastighedsknappen  gentagne gange for at vælge den blæserhastighed, du har brug for (fig. 16).

## Turbo (t)

I turbotilstand kører apparatet med den højeste hastighed.

- Tryk på blæserhastighedsknappen  for at vælge turbotilstanden (t) (fig. 15).

## Indstilling af timeren

### Bemærk

- Timerfunktionen kan kun anvendes på AC2887.

Med timeren kan du lade apparatet køre i et indstillet antal timer. Når den indstillede tid er udløbet, slukker apparatet automatisk.

- Tryk på timerknappen  gentagne gange for at vælge det antal timer, du ønsker, apparatet skal køre (fig. 17).
  - ↳ Timeren har indstillede intervaller på **1**, **4** eller **8** timer.

For at deaktivere timeren skal du trykke på timerknappen  gentagne gange, indtil "--" vises på skærmen.

### Bemærk



- Hvis du har indstillet timeren én gang, starter den fra den tidligere indstilling, næste gang du bruger timeren.

## Sådan bruges tænd/sluk-lysfunktionen

### Bemærk

- Lysdæmpningsfunktionen kan kun anvendes på AC2887.

Med knappen lysdæmpning kan du tænde eller slukke for luftkvalitetslyset, skærmen og signallamperne, hvis det er nødvendigt.

- 1 Tryk på lysdæmpningsknappen  én gang, så dæmpes luftkvalitetslyset.
- 2 Tryk på lysdæmpningsknappen  igen, så dæmpes luftkvalitetslyset. Skærmen og signallamperne vil stadig være tændt, men lamperne dæmpes, og "—" vises på skærmen.
- 3 Tryk på lysdæmpningsknappen  tredje gang, så tænder alle lamperne igen.

## 5 Rengøring

### Bemærk

- Sluk altid for luftrenseren, og tag stikket ud af stikkontakten før rengøring.
- Apparatet må aldrig komme ned i vand eller anden væske.
- Anvend aldrig slibende, aggressive eller brændbare rengøringsmidler, f.eks. klor eller sprit, til at rengøre nogen dele af apparatet.
- Kun forfilteret er vaskbart. Luftrensingsfilteret kan hverken vaskes eller støvsuges.

### Rengørings-skema

Frekvens	Rengøringsmetode
Når det er nødvendigt	Tør apparatets yderside af med en blød og fugtig klud
Hvis <b>FO</b> vises på skærmen	Rens forfilteret
Hver anden måned	Rengør luftkvalitetssensorerne

### Rengøring af selve apparatet

Rengør regelmæssigt luftrenseren indvendigt og udvendigt, så der ikke samler sig støv.

- 1 Brug en blød, tør klud til at rengøre luftrenseren både indvendigt og udvendigt.
- 2 Luftafgangen kan også rengøres med en tør, blød klud.

### Rengøring af luftkvalitetssensoren

Rengør luftkvalitetssensoren hver 2. måned for at opnå optimal effekt af renseren. Rengør dem oftere, hvis du bruger renseren i støvede omgivelser.

### Bemærk

- Når luftfugtigheden i rummet er meget høj, er det muligt, at der udvikles kondens på sensoren. Det medfører, at luftkvalitetslyset kan indikere, at luftkvaliteten er dårlig, selvom det ikke er tilfældet. I dette tilfælde skal du rengøre luftkvalitetssensoren eller benytte en af de manuelle indstillinger for hastighed.

- 1 Sluk for luftrenseren, og tag stikket ud af stikkontakten.
- 2 Rengør luftkvalitetssensorens indløb og udløb med en blød børste (fig. 18).
- 3 Fjern luftkvalitetssensorens dæksel (fig. 19).

- 4 Rengør luftkvalitetssensoren samt støvind- og støvudløbet med en let fugtet vatpind (fig. 20).
- 5 Tør dem af med en tør vatpind.
- 6 Sæt luftkvalitetssensorens dæksel på igen (fig. 21).

## Rengøring af forfilteret (fig. 22)

Lysindikator for filterstatus	Gør følgende
FO vises på skærmen	Rens forfilteret

- 1 Sluk for luftrensere, og tag stikket ud af stikkontakten.
- 2 Træk i den nederste del af frontpanelet for at fjerne det fra apparatet (fig. 4).
- 3 Tryk de to klemmer ned, og træk forfilteret ind mod dig selv (fig. 5).
- 4 Vask forfilteret under vandhanen. Hvis forfilteret er meget beskidt, kan du bruge en blød børste til at fjerne støvet med (fig. 23).
- 5 Lad forfilteret lufttørre.

### Bemærk

- For at optimere forfilterets levetid skal du sørge for, at det tørrer helt efter rengøring.
- Vask hænder efter at have arbejdet med filteret.

- 6 Sæt forfilteret tilbage i apparatet (fig. 7).

### Bemærk

- Sørg for, at siden med de to clips peger ind mod dig, og at alle kroge på forfilteret er korrekt fastgjort i renseren.

- 7 For at sætte frontpanelet på igen skal panelet først sættes på toppen af apparatet (1). Skub derefter forsigtigt panelet ind mod apparatets kabinet (2) (fig. 8).
- 8 Hold reset-knappen  nede i 3 sekunder for at nulstille forfilterets rengøringstid (fig. 24).



## 6 Udskiftning af filteret

### Sådan virker beskyttelseslåsen til sund luft

Apparatet er udstyret med en beskyttelseslås til sund luft, der skal sikre, at luftrensingsfilteret er i optimal stand, når apparatet er i brug. Når filterene er næsten opbrugte, vises filterkoden på skærmen for at indikere, at du skal skifte filterene.

Hvis filterene ikke udskiftes inden for 14 dage, stoppes og låses apparatet.

### Udskiftning af filtre (fig. 25)

#### Bemærk

- Luftrensingsfiltre kan ikke vaskes eller støvsuges.
- Sluk altid apparatet, inden filterene udskiftes.

Lysindikator for filterstatus	Gør følgende
A3 vises på skærmen	Udskift NanoProtect-filteret i 3-serien (FY2422)
C7 vises på skærmen	Udskift NanoProtect AC-filteret (FY2420)
A3 og C7 vises på skærmen skiftevis	Skift begge filtre

- 1 Tag det opbrugte luftrensingsfilter ud i henhold til den filterkode, der vises på skærmen, og læg forsigtigt det opbrugte filter i skraldespanden (fig. 26).

#### Bemærk



- Rør ikke ved den plisserede filteroverflade, og lugt ikke til filterne, da de har opsamlet forurenende stoffer fra luften.

- 2 Fjern al emballagemateriale fra de nye filtre (fig. 3).
- 3 Sæt de nye filtre i apparatet (fig. 6).
- 4 Hold reset-knappen  nede i 3 sekunder for at nulstille filterets levetidstæller (fig. 27).

#### Bemærk





- Vask hænder efter udskiftning af filteret.

### Tvungen nulstilling af filter

- 1 Tryk på  og  samtidigt i 3 sekunder for at aktivere tvungen nulstilling af filteret (fig. 28).  
↳ Koden (A3) for NanoProtect-filteret i 3-serien vises på skærmen.
- 2 Hold  nede i 3 sekunder for at gennemtvunge nulstilling af levetiden for NanoProtect-filteret i 3-serien (fig. 27).
- 3 Koden (C7) for NanoProtect AC-filteret vises på skærmen, når levetiden for NanoProtect-filteret i 3-serien er blevet nulstillet (fig. 29).



- 4 Hold  nede i 3 sekunder for at gennemtvunge nulstilling af levetiden for NanoProtect AC-fil­teret og forlade tilstanden for tvungen nulstilling af filteret (fig. 30).

## Filtertypeskift

- 1 Tryk på  og  samtidigt i 3 sekunder for at få adgang til funktionen for filtertypeskift (fig. 28).
  - ↳ Koden (A3) for NanoProtect-fil­teret i 3-serien vises på skærmen.
- 2 Tryk på  for at vælge filterkoden for det nye filter, du vil bruge (fig. 31).
- 3 Hold  nede i 3 sekunder for at bekræfte filterkoden for det nye filter (fig. 32).

### Bemærk

- Når du har valgt filterkoden for det nye filter med knappen , vil apparatet automatisk bekræfte filterkoden for det nye filter, hvis du ikke berører andre knapper i 10 sekunder.

- 4 Koden (C7) for NanoProtect AC-fil­teret vises på skærmen efter, at den første filtertype er blevet ændret (fig. 29).
- 5 Tryk på  for at vælge den nye filterkode for det andet filter (fig. 33).
- 6 Hold  nede i 3 sekunder for at bekræfte filterkoden for det andet filter og forlade funktionen til filtertypeskift (fig. 34).

### Bemærk



- Når du har valgt filterkoden for det nye filter med knappen , vil apparatet automatisk bekræfte filterkoden for det nye filter, hvis du ikke berører andre knapper i 10 sekunder.

## 7 Fejlfinding

I dette kapitel beskrives de mest almindelige problemer, der kan opstå med dit apparat. Hvis du ikke kan løse problemet ud fra nedenstående oplysninger, skal du kontakte kundecentret i dit land.

Problem	Mulig løsning
Apparatet virker ikke, selvom det er tilsluttet stikkontakten.	<ul style="list-style-type: none"><li>• Filterskiftetekoden er blevet vist på skærmen, men du ikke har udskiftet det tilsvarende filter endnu. Apparatet låses, hvis du bliver ved med at bruge det opbrugte filter. I dette tilfælde skal du udskifte filteret og nulstille filterets levetidstæller.</li></ul>
Apparatet virker ikke, selvom det er tændt.	<ul style="list-style-type: none"><li>• Koden for filterskift har været tændt konstant, men du ikke har udskiftet det tilsvarende filter, og apparatet er nu låst. I dette tilfælde skal du udskifte filteret og nulstille filterets levetidstæller.</li></ul>
Apparatet slukker ved en fejltagelse.	<ul style="list-style-type: none"><li>• Apparatet genstarter automatisk og går tilbage til den tidligere tilstand, når strømmen kommer igen.</li></ul>
Den luftstrøm, der kommer ud af luftudtaget, er betydeligt svagere end før.	<ul style="list-style-type: none"><li>• Forfilteret er snavset. Rengør forfilteret (se kapitlet "Rengøring").</li></ul>
Luftkvaliteten forbedres ikke, selvom apparatet har kørt i lang tid.	<ul style="list-style-type: none"><li>• Et af filtrene er ikke sat i apparatet. Sørg for, at alle filtre er installeret korrekt i følgende rækkefølge, begyndende med det inderste filter: 1) NanoProtect-filter i 3-serien, 2) forfilter.</li><li>• Luftkvalitetssensoren er våd. Luftfugtigheden i rummet er høj og forårsager kondens. Sørg for, at sensoren er ren og tør (se afsnittet "Rengøring").</li></ul>
Farven på luftkvalitetslyset er altid den samme.	<ul style="list-style-type: none"><li>• Luftkvalitetssensoren er snavset. Rengør luftkvalitetssensoren (se afsnittet "Rengøring").</li></ul>



Problem	Mulig løsning
Apparatet frembringer en mærkelig lugt.	<ul style="list-style-type: none"><li>De første par gange, du anvender apparatet, udsender det muligvis en lugt af plastik. Dette er normalt. Men hvis apparatet afgiver en brændt lugt, skal du kontakte din Philips-forhandler eller et autoriseret Philips-serviceværksted. Apparatet kan også udsende en ubehagelig lugt, hvis filteret er snavset. I dette tilfælde skal du rense eller udskifte det pågældende filter.</li></ul>
Apparatet er ekstra støjende.	<ul style="list-style-type: none"><li>Hvis apparatet støjer, kan du ændre blæserens hastighed til en lavere blæserhastighed. Når du bruger apparatet i soveværelset om natten, skal du vælge dvaletilstanden.</li></ul>
Apparatet viser stadig, at jeg skal udskifte et filter, men det har jeg allerede gjort.	<ul style="list-style-type: none"><li>Måske har du ikke nulstillet filterets levetidstæller. Slut apparatet til stikkontakten, tryk på  for at tænde for apparatet, og hold reset-knappen  nede i 3 sekunder.</li></ul>
Fejlkoderne "E1", "E2", "E3" eller "E4" vises på skærmen.	<ul style="list-style-type: none"><li>Apparatet er defekt. Kontakt Philips Kundecenter i dit land.</li></ul>



## 8 Garanti og service

Hvis du har behov for oplysninger eller har et problem, kan du besøge Philips' websted på [www.philips.com](http://www.philips.com) eller kontakte Philips Kundecenter i dit land (telefonnummeret findes i folderen "Worldwide Guarantee"). Hvis der ikke findes et kundecenter i dit land, bedes du kontakte din lokale Philips-forhandler.

### Bestilling af dele eller tilbehør

Hvis du skal udskifte en del eller ønsker at købe en ekstra del, skal du besøge din Philips-forhandler eller [www.philips.com/support](http://www.philips.com/support).

Hvis du har problemer med at få fat i reservedelen, bedes du kontakte Philips Kundecenter i dit land (telefonnummeret findes i folderen "Worldwide Guarantee").

## 9 Bemærkninger

### Elektromagnetiske felter (EMF)

Dette Philips-apparat overholder alle branchens gældende standarder og regler angående eksponering for elektromagnetiske felter.

#### Overholdelse af EMF

Koninklijke Philips N.V. producerer og sælger mange forbrugermårettede produkter, der ligesom alle elektroniske apparater generelt kan udsende og modtage elektromagnetiske signaler.

Et af Philips' vigtigste forretningsprincipper er at træffe alle nødvendige sundheds- og sikkerhedsmæssige forholdsregler for vores produkter, at overholde alle gældende lovkrav og at overholde de EMF-standarder, der er gældende på tidspunktet for fremstillingen af produkterne.

Philips har forpligtet sig til at udvikle, producere og sende produkter på markedet, der ikke har sundhedsskadelige virkninger. Philips bekræfter, at hvis deres produkter bliver betjent ordentligt efter deres tilsigtede formål, er de sikre at bruge ifølge den videnskabelige viden, der er tilgængelig i dag.

Philips spiller en aktiv rolle i udviklingen af internationale EMF- og sikkerhedsstandarder, hvilket giver os mulighed for at forudse nye standarder og hurtigt integrere dem i vores produkter.

---

## Genbrug



Dette symbol betyder, at dette produkt ikke må bortskaffes sammen med almindeligt husholdningsaffald (2012/19/EU).

Følg dit lands regler for særskilt indsamling af elektriske og elektroniske produkter. Korrekt bortskaffelse er med til at forhindre negativ påvirkning af miljøet og menneskers helbred.

# Inhalt

<b>1 Wichtige Hinweise</b>	<b>34</b>
Sicherheit	34
<b>2 Der Luftreiniger</b>	<b>38</b>
Produktübersicht (Abb. ①)	38
Übersicht über die Bedienelemente (Abb. ②)	38
<b>3 Erste Schritte</b>	<b>39</b>
Einsetzen der Filter	39
<b>4 Verwenden des Geräts</b>	<b>40</b>
Informationen zur Luftqualitätsanzeige	40
Ein- und Ausschalten	40
Ändern der Automatikmodus-Einstellung	40
Ändern der Lüftergeschwindigkeit	41
Den Timer einstellen	42
Nutzen der Funktion "Licht ein/aus"	42
<b>5 Reinigen</b>	<b>43</b>
Reinigungszeitplan	43
Reinigen des Gehäuses	43
Reinigen des Luftqualitätssensors	43
Reinigen des Vorfilters (Abb. ②②)	44

<b>6 Auswechseln des Filters</b>	<b>45</b>
Informationen zur Verriegelungsfunktion bezüglich der Erhaltung gesunder Luft	45
Auswechseln der Filter (Abb. ②⑤)	45
Erzwingen der Zurücksetzung des Filters	46
Änderung des Filtertyps	46
<b>7 Fehlerbehebung</b>	<b>47</b>
<b>8 Garantie und Kundendienst</b>	<b>49</b>
Bestellen von Ersatz- oder Zubehörteilen	49
<b>9 Hinweise</b>	<b>49</b>
Elektromagnetische Felder	49
Recycling	50

# 1 Wichtige Hinweise

---

## Sicherheit

Lesen Sie diese Bedienungsanleitung vor dem Gebrauch des Geräts aufmerksam durch, und bewahren Sie sie für eine spätere Verwendung auf.

### Achtung!

- Achten Sie darauf, dass kein Wasser, andere Flüssigkeiten oder entzündbare Reinigungsmittel in das Gerät gelangen, um das Risiko eines Stromschlags und/oder Brandgefahr zu vermeiden.
- Reinigen Sie das Gerät nicht mit Wasser, anderen Flüssigkeiten oder (entzündbaren) Reinigungsmitteln, um das Risiko eines Stromschlags und/oder Brandgefahr zu vermeiden.
- Sprühen Sie keine brennbaren Materialien wie zum Beispiel Insektengifte oder Duftstoffe um das Gerät.

## Achtung

- Bevor Sie das Gerät an die Stromversorgung anschließen, prüfen Sie, ob die Spannungsangabe auf dem Gerät mit der örtlichen Netzspannung übereinstimmt.
- Ist das Netzkabel defekt, darf es nur von einem Philips Service-Center, einer von Philips autorisierten Werkstatt oder einer ähnlich qualifizierten Person durch ein Original-Ersatzkabel ausgetauscht werden, um Gefährdungen zu vermeiden.
- Verwenden Sie das Gerät nicht, wenn der Netzstecker, das Netzkabel oder das Gerät selbst defekt oder beschädigt sind.
- Dieses Gerät kann von Kindern ab 8 Jahren und Personen mit verringerten physischen, sensorischen oder psychischen Fähigkeiten oder Mangel an Erfahrung und Kenntnis verwendet



werden, wenn sie bei der Verwendung beaufsichtigt wurden oder Anweisung zum sicheren Gebrauch des Geräts erhalten und die Gefahren verstanden haben. Kinder dürfen nicht mit dem Gerät spielen. Die Reinigung und Wartung darf nicht von Kindern ohne Aufsicht durchgeführt werden.

- Achten Sie darauf, dass Luftein- und -auslass nicht verdeckt werden. Legen Sie deshalb keine Gegenstände auf den Luftaus- oder vor den Lufteinlass.
- Stellen Sie sicher, dass durch den Luftauslass keine Fremdkörper in das Gerät fallen.

### **Vorsicht**

- Das Gerät ist kein Ersatz für angemessenes Lüften, regelmäßiges Staubsaugen oder das Verwenden einer Dunstabzugshaube oder einer Lüftung während des Kochens.

- Wenn die zum Betrieb des Geräts verwendete Steckdose nicht ordnungsgemäß angeschlossen ist, wird der Stecker des Geräts heiß. Vergewissern Sie sich, dass Sie für das Gerät eine ordnungsgemäß angeschlossene Steckdose verwenden.
- Verwenden Sie das Gerät immer auf einer trockenen, stabilen, ebenen und waagerechten Unterlage.
- Achten Sie darauf, dass hinter dem Gerät und seitlich davon mindestens 20 cm Platz ist. Über dem Gerät muss ein Abstand von mindestens 30 cm eingehalten werden.
- Stellen Sie keine Gegenstände auf das Gerät.
- Setzen oder stellen Sie sich nicht auf das Gerät. Es kann zu Verletzungen kommen, wenn Sie sich auf das Gerät setzen oder stellen.

- Stellen Sie das Gerät nicht direkt unter einer Klimaanlage auf, damit kein Kondenswasser auf das Gerät tropfen kann.
- Prüfen Sie vor dem Einschalten des Geräts, ob alle Filter korrekt eingesetzt sind.
- Verwenden Sie nur Originalfilter von Philips, die speziell für dieses Gerät geeignet sind. Verwenden Sie keine anderen Filter.
- Das Verbrennen des Filters kann zu irreversiblen Gesundheitsschäden führen und/oder andere Leben gefährden. Verwenden Sie den Filter nicht als Brennstoff oder für ähnliche Zwecke.
- Vermeiden Sie es, mit harten Gegenständen gegen das Gerät (insbesondere den Lufteinlass und -auslass) zu stoßen.
- Heben oder bewegen Sie das Gerät immer mithilfe des Griffs an der Rückseite des Geräts.
- Achten Sie darauf, dass weder Ihre Finger noch andere Objekte in den Luftauslass oder -einlass gelangen, um Verletzungen oder Beschädigungen des Geräts zu verhindern.
- Benutzen Sie das Gerät nicht nach dem Gebrauch von Räuchermitteln zum Insektenschutz oder an Orten, an denen Ölrückstände oder chemische Dämpfe vorhanden sind bzw. Räucherstäbchen verbrannt werden.
- Verwenden Sie das Gerät nicht in der Nähe von gasbetriebenen Vorrichtungen, Heizungen oder offenen Kaminen.
- Trennen Sie das Gerät nach Gebrauch sowie vor Reinigung, Wartungsarbeiten oder Austausch der Filter immer von der Stromversorgung.

- Verwenden Sie das Gerät nicht in Räumen mit starken Temperaturschwankungen, da diese zu Kondensation im Gerätinneren führen können.
- Um elektronische Störungen zu vermeiden, sollten Sie das Gerät im Abstand von mindestens 2 Metern zu anderen Elektrogeräten aufstellen, die mit Funkwellen arbeiten (z. B. Fernsehern, Radios und Funkuhren).
- Das Gerät ist ausschließlich für den Hausgebrauch bei normalen Betriebsbedingungen vorgesehen.
- Verwenden Sie es nicht in feuchter Umgebung oder in Räumen mit hoher Umgebungstemperatur, z. B. im Badezimmer, in der Toilette oder in der Küche.
- Das Gerät entfernt kein Kohlenmonoxid (CO) oder Radon (Rn). Es kann nicht als Sicherheitsgerät bei Unfällen mit Verbrennungsvorgängen und gefährlichen Chemikalien verwendet werden.
- Wenn Sie das Gerät bewegen müssen, trennen Sie das Gerät zuerst von der Stromversorgung.
- Bewegen Sie das Gerät nicht, indem Sie am Netzkabel ziehen.
- Waschen Sie sich nach Auswechseln der Filter die Hände.

## 2 Der Luftreiniger

Herzlichen Glückwunsch zu Ihrem Kauf und willkommen bei Philips!

Um die Unterstützung von Philips optimal nutzen zu können, sollten Sie Ihr Produkt unter [www.philips.com/welcome](http://www.philips.com/welcome) registrieren.

### Produktübersicht (Abb. ①)

- A Bedienfeld
- B Luftqualitätsanzeige
- C Luftqualitätssensoren
- D NanoProtect-Filter Series 3 (FY2422)\*
- E NanoProtect AC-Filter (FY2420)\*
- F Vorfilter
- G Vorderseite

\* Nachfolgend als Luftreinigungsfilter bezeichnet

### Übersicht über die Bedienelemente (Abb. ②)

#### Für AC2887

- H Ein-/Ausschalter
- I Dimmertaste
- J Automatikmodus-Taste
- K Bildschirm
- L Symbol für den allgemeinen Modus
- M Allergiemodus-Symbol
- N Bakterien- und Virenmodus-Symbol
- O Lüftergeschwindigkeitstaste
- P Timer-Taste
- Q Reset-Taste

#### Für AC2882

- H Ein-/Ausschalter
- I Automatikmodus-Taste
- J Bildschirm
- K Symbol für den allgemeinen Modus
- L Allergiemodus-Symbol
- M Bakterien- und Virenmodus-Symbol
- N Lüftergeschwindigkeitstaste
- O Reset-Taste

## 3 Erste Schritte

### Einsetzen der Filter



#### Hinweis

- Vergewissern Sie sich vor dem Einsetzen der Filter, dass der Netzstecker des Luftreinigers aus der Steckdose gezogen ist.
- Vergewissern Sie sich, dass die Seite des Filters mit der Markierung zu Ihnen gerichtet ist.

- 1 Entfernen Sie sämtliche Verpackungsmaterialien von den Luftreinigungsfiltern (Abb. ③).
- 2 Ziehen Sie am unteren Teil der Frontabdeckung, um sie vom Gerät zu entfernen. (Abb. ④).
- 3 Drücken Sie die beiden Clips nach unten, und ziehen Sie den Vorfilter in Ihre Richtung (Abb. ⑤).
- 4 Setzen Sie die ausgepackten Luftreinigungsfilter wieder in das Gerät ein (Abb. ⑥).
- 5 Bringen Sie den Vorfilter wieder im Gerät an (Abb. ⑦).



#### Hinweis

- Vergewissern Sie sich, dass die Seite mit den beiden Clips in Ihre Richtung zeigt, und dass alle Haken des Vorfilters ordnungsgemäß am Luftreiniger befestigt sind.

- 6 Bringen Sie die Frontabdeckung wieder an, indem Sie den oberen Teil der Frontabdeckung auf den Luftreiniger aufsetzen (1). Drücken Sie die Abdeckung dann vorsichtig gegen das Gehäuse des Geräts (2) (Abb. ⑧).
- 7 Waschen Sie sich nach dem Einsetzen der Filter gründlich die Hände.

## 4 Verwenden des Geräts

### Informationen zur Luftqualitätsanzeige

Farbe der Luftqualitätsanzeige	Luftqualität
Blau	Gut
Blau-violett	Fair
Rot-violett	Ungesund
Rot	Sehr ungesund

Die Anzeige für die Luftqualität schaltet sich automatisch ein, wenn der Luftreiniger eingeschaltet ist, und zeigt nacheinander alle Farben an. Nach etwa 30 Sekunden zeigt der Luftreiniger dann die Farbe an, die dem Partikelgehalt der Luft in der Umgebung des Geräts entspricht.

### Ein- und Ausschalten

- 1 Stecken Sie den Stecker des Geräts in die Steckdose.
- 2 Drücken Sie , um das Gerät einzuschalten (Abb. 9).
  - ↳ Das Gerät piept.
  - ↳ Das Gerät wird standardmäßig im allgemeinen Modus betrieben.
  - ↳ Nach einer kurzen Messung der Luftqualität wählt der Luftqualitätssensor automatisch die entsprechende Farbe für die Luftqualitätsanzeige aus.



- ↳ Beim AC2887 wird in der Vorlaufphase des Geräts "----" auf dem Bildschirm angezeigt. Nach der Messung des Partikelgehalts in der Luft wechselt das Gerät in den Automatikmodus und zeigt auf dem Bildschirm xx an (Abb. 10).
- ↳ Der AC2882 wechselt nach der Messung des Partikelgehalts in der Luft in den Automatikmodus und zeigt auf dem Bildschirm  an (Abb. 11).

- 3 Halten Sie  3 Sekunden lang gedrückt, um das Gerät auszuschalten.

#### Hinweis



- Wenn der Netzstecker des Luftreinigers nach dem Ausschalten nicht aus der Steckdose gezogen wird, nimmt das Gerät beim nächsten Einschalten den Betrieb basierend auf den letzten Einstellungen auf.

### Ändern der Automatikmodus-Einstellung

Sie können den allgemeinen Modus () , der Allergiemodus () und der Bakterien- und Virenmodus () .



## Allgemeiner Modus

Im speziell entwickelten allgemeinen Modus können Luftschadstoffe wie PM2,5 effektiv entfernt werden.

- Berühren Sie die Taste  für den automatischen Modus, um den allgemeinen Modus auszuwählen (Abb. 11).
  - ↳ Auf dem Bildschirm werden Auto (A) und  angezeigt.



## Allergiemodus

Der speziell entwickelte Allergiemodus kann effektiv gängige Allergene wie Pollen und Hautschuppen von Tieren entfernen.

- Berühren Sie die Automatikmodus-Taste , um den Allergiemodus auszuwählen (Abb. 12).
  - ↳ Auf dem Bildschirm werden Auto (A) und  angezeigt.

## Bakterien- und Virenmodus

Der speziell entwickelte Bakterien- und Virenmodus kann effektiv Bakterien und Viren wie Staphylococcus albus und H1N1 entfernen.

- Berühren Sie die Automatikmodus-Taste , um den Bakterien- und Virenmodus auszuwählen (Abb. 13).
  - ↳ Auf dem Bildschirm werden Auto (A) und  angezeigt.

## Ändern der Lüftergeschwindigkeit

Es gibt verschiedene Lüftergeschwindigkeiten. Zur Auswahl stehen der Ruhemodus (SL), Stufe 1, 2, 3 oder der Turbo-Modus (t).

## Ruhemodus (SL)

Im Ruhemodus wird das Gerät leise mit sehr geringer Geschwindigkeit betrieben.

- Berühren Sie die Lüftergeschwindigkeitstaste , um den Ruhemodus (SL) auszuwählen (Abb. 14).

### Hinweis

- Im Ruhemodus wird auf dem Bildschirm eine Minute lang "SL" angezeigt. Danach erlöschen alle LEDs, und auf dem gedimmten Bildschirm wird "—" angezeigt.
- Zum manuellen Einschalten des Lichts berühren Sie .

## Manuell

- Berühren Sie mehrmals die Lüftergeschwindigkeitstaste , um die gewünschte Lüftergeschwindigkeit einzustellen. (Abb. 16).

## Turbo (t)

Im Turbo-Modus wird das Gerät mit der höchsten Geschwindigkeit betrieben.

- Berühren Sie die Lüftergeschwindigkeitstaste , um den Turbo-Modus (t) auszuwählen (Abb. 15).

## Den Timer einstellen

### Hinweis

- Die Timer-Funktion ist nur für AC2887 verfügbar.

Mit dem Timer können Sie das Gerät eine bestimmte Anzahl an Stunden laufen lassen. Nach Ablauf der eingestellten Zeit schaltet sich das Gerät automatisch aus.

- Berühren Sie mehrmals die Timer-Taste , bis die Anzahl der Stunden angezeigt wird, die das Gerät betrieben werden soll (Abb. 17).
  - ↳ Der Timer hat die Voreinstellungen **1, 4** oder **8** Stunden.

Um den Timer zu deaktivieren, berühren Sie die Timer-Taste  wiederholt, bis "--" auf dem Bildschirm angezeigt wird.

### Hinweis



- Wenn Sie den Timer einmal eingestellt haben, wird bei der nächsten Aktivierung des Timers die bereits eingestellte Betriebszeit verwendet.

## Nutzen der Funktion "Licht ein/aus"

### Hinweis

- Die Dimmerfunktion ist nur für AC2887 verfügbar.

Mit der Dimmer-Taste können Sie die Anzeige für die Luftqualität, das Display und die Funktionsanzeige bei Bedarf ein- oder ausschalten.

- 1 Wenn Sie die Dimmer-Taste  einmal berühren, wird die Anzeige für die Luftqualität gedimmt.
- 2 Wenn Sie die Dimmer-Taste  erneut berühren, erlischt die Anzeige für die Luftqualität. Das Display und die Funktionsanzeigen sind noch eingeschaltet, aber die Lichter sind gedimmt, und auf dem Bildschirm wird "—" angezeigt.
- 3 Wenn Sie die Dimmer-Taste  ein drittes Mal berühren, leuchten alle Anzeigen wieder auf.



# 5 Reinigen

## Hinweis

- Schalten Sie den Luftreiniger vor dem Reinigen immer aus und ziehen Sie die Netzstecker.
- Tauchen Sie das Gerät niemals in Wasser oder andere Flüssigkeiten.
- Verwenden Sie keine Scheuermittel oder aggressive bzw. brennbare Reinigungsmittel wie zum Beispiel Bleiche oder Alkohol, um die Teile des Geräts zu reinigen.
- Nur der Vorfilter ist abwaschbar. Der Luftreinigungsfilter ist nicht abwaschbar und kann nicht mit dem Staubsauger gereinigt werden.

## Reinigungszeitplan

Frequenz	Reinigungs- methode
Bei Bedarf	Reinigen des Gerätegehäuses mit einem weichen, trockenen Tuch.
Bei Anzeige von <b>FO</b> auf dem Display	Reinigen des Vorfilters
Alle zwei Monate	Reinigen der Luft- qualitätssensoren

## Reinigen des Gehäuses

Reinigen Sie den Luftreiniger regelmäßig innen und außen, damit sich kein Staub ansammelt.

- 1 Säubern Sie das Innere und Äußere des Luftreinigers mit einem weichen, trockenen Tuch.
- 2 Der Luftauslass kann ebenfalls mit einem weichen, trockenen Tuch gereinigt werden.

## Reinigen des Luftqualitätssensors

Reinigen Sie den Luftqualitätssensor alle 2 Monate, um die ideale Funktion des Luftreinigers sicherzustellen. Reinigen Sie ihn öfter, wenn Sie den Reiniger in einer staubigen Umgebung verwenden.

## Hinweis

- Wenn die Luftfeuchtigkeit im Zimmer sehr hoch ist, kann sich Kondenswasser am Luftqualitätssensor bilden. Infolgedessen kann die Luftqualitätsanzeige eine schlechte Luftqualität anzeigen, obwohl diese gut ist. In diesem Fall müssen Sie den Luftqualitätssensor reinigen oder eine der manuellen Geschwindigkeitsstufen verwenden.

- 1 Schalten Sie den Luftreiniger aus, und ziehen Sie den Netzstecker aus der Steckdose.
- 2 Reinigen Sie Einlass und Auslass des Luftqualitätssensors mit einer weichen Bürste (Abb. 18).
- 3 Nehmen Sie die Abdeckung des Luftqualitätssensors ab (Abb. 19).

- 4 Reinigen Sie den Luftqualitätssensor sowie den Lufteinlass und -auslass mit einem leicht angefeuchteten Wattestäbchen (Abb. 20).
- 5 Trocknen Sie sie mit einem trockenen Wattestäbchen.
- 6 Bringen Sie die Abdeckung des Luftqualitätssensors wieder an (Abb. 21).

## Reinigen des Vorfilters (Abb. 22)

Status der Filterwarnanzeige	Gehen Sie wie folgt vor:
FO wird auf dem Display angezeigt	Reinigen des Vorfilters

- 1 Schalten Sie den Luftreiniger aus, und ziehen Sie den Netzstecker aus der Steckdose.
- 2 Ziehen Sie am unteren Teil der Frontabdeckung, um sie vom Gerät zu entfernen. (Abb. 4).
- 3 Drücken Sie die beiden Clips nach unten, und ziehen Sie den Vorfilter in Ihre Richtung (Abb. 5).
- 4 Waschen Sie den Vorfilter unter fließendem Wasser ab. Wenn der Vorfilter sehr schmutzig ist, verwenden Sie eine weiche Bürste, um den Staub zu entfernen (Abb. 23).
- 5 Lassen Sie den Vorfilter an der Luft trocknen.

### Hinweis

- Zur Verlängerung der Lebensdauer des Vorfilters muss er nach der Reinigung vollkommen trocknen.
- Waschen Sie sich nach Kontakt mit dem Filter die Hände.

- 6 Setzen Sie den Vorfilter wieder in das Gerät ein (Abb. 7).

### Hinweis

- Vergewissern Sie sich, dass die Seite mit den beiden Clips in Ihre Richtung zeigt, und dass alle Haken des Vorfilters ordnungsgemäß am Luftreiniger befestigt sind.

- 7 Um die Frontabdeckung wieder anzubringen, befestigen Sie die Abdeckung zunächst oben am Gerät (1). Drücken Sie die Abdeckung dann vorsichtig gegen das Gehäuse des Geräts (2) (Abb. 8).
- 8 Halten Sie die Reset-Taste  3 Sekunden lang gedrückt, um die Reinigungszeit des Vorfilters zurückzusetzen (Abb. 24).

# 6 Auswechseln des Filters

## Informationen zur Verriegelungsfunktion bezüglich der Erhaltung gesunder Luft

Dieses Gerät ist mit einer Verriegelungsfunktion zur Erhaltung gesunder Luft ausgestattet, um sicherzustellen, dass der Luftreinigungsfilter in einem idealen Zustand ist, wenn das Gerät in Betrieb ist. Wenn die Lebensdauer der Filter fast abgelaufen ist, wird der Filtercode auf dem Display angezeigt. Wenn dies der Fall ist, müssen Sie die Filter auswechseln.

Wenn die Filter nicht innerhalb von 14 Tagen ausgewechselt werden, kann das Gerät nicht mehr betrieben werden und wird gesperrt.

## Auswechseln der Filter (Abb. 25)

### Hinweis

- Die Luftreinigungsfilter sind nicht abwaschbar und können nicht mit dem Staubsauger gereinigt werden.
- Schalten Sie vor dem Auswechseln der Filter das Gerät aus.

Status der Filterwarnanzeige	Gehen Sie wie folgt vor:
A3 wird auf dem Display angezeigt	Ersetzen Sie den NanoProtect-Filter Series 3 (FY2422)
C7 wird auf dem Display angezeigt	Ersetzen Sie den NanoProtect AC-Filter (FY2420)
A3 und C7 werden abwechselnd auf dem Display angezeigt	Auswechseln beider Filter

- 1 Nehmen Sie den jeweiligen alten Luftreinigungsfilter entsprechend dem im Display angezeigten Filtercode heraus, und entsorgen sie ihn vorsichtig in einem Mülleimer (Abb. 26).

### Hinweis

- Berühren Sie nicht die plissierte Filteroberfläche, und riechen Sie nicht an den Filtern, da dieser Schadstoffe aus der Luft gesammelt haben.





- 2 Entfernen Sie das gesamte Verpackungsmaterial von den neuen Filtern (Abb. 3).
- 3 Setzen Sie die neuen Filter in das Gerät ein (Abb. 6).
- 4 Halten Sie die Reset-Taste  3 Sekunden lang gedrückt, um den Zähler für die Filterstandzeit zurückzusetzen (Abb. 27).

### Hinweis

- Waschen Sie sich nach Auswechseln des Filters die Hände.



---



## Erzwingen der Zurücksetzung des Filters

- 1 Halten Sie  und  gleichzeitig 3 Sekunden lang gedrückt, um in den Modus zum Erzwingen der Zurücksetzung des Filters zu wechseln (Abb. 28).
  - ↳ Im Display wird der Code (A3) des NanoProtect-Filters Series 3 angezeigt.
- 2 Halten Sie  3 Sekunden lang gedrückt, um das Zurücksetzen der Filterstandzeit des NanoProtect-Filters Series 3 zu erzwingen. (Abb. 27).
- 3 Der Code (C7) des NanoProtect AC-Filters wird angezeigt, nachdem die Filterstandzeit des NanoProtect-Filters Series 3 zurückgesetzt wurde (Abb. 29).
- 4 Halten Sie  3 Sekunden lang gedrückt, um das Zurücksetzen der Filterstandzeit des NanoProtect AC-Filters zu erzwingen und den Modus zum Erzwingen der Zurücksetzung des Filters zu beenden (Abb. 30).

---



## Änderung des Filtertyps

- 1 Halten Sie  und  gleichzeitig 3 Sekunden lang gedrückt, um in den Modus zum Ändern des Filtertyps zu wechseln (Abb. 28).
  - ↳ Der Code (A3) des NanoProtect-Filters Series 3 wird angezeigt.

- 2 Berühren Sie , um den Filtercode des neuen, nun verwendeten Filters auszuwählen (Abb. 31).
- 3 Halten Sie  3 Sekunden lang gedrückt, um den Filtercode des neuen Filters zu bestätigen (Abb. 32).

### Hinweis

- Wenn Sie, nachdem Sie den Filtercode des neuen Filters über die Taste  ausgewählt haben, 10 Sekunden lang keine andere Taste drücken, wird der Filtercode des neuen Filters automatisch vom Gerät bestätigt.

- 4 Der Code (C7) des NanoProtect AC-Filters wird angezeigt, nachdem der erste Filtertyp geändert wurde (Abb. 29).
- 5 Berühren Sie , um den neuen Filtercode des zweiten Filters auszuwählen (Abb. 33).
- 6 Halten Sie  3 Sekunden lang gedrückt, um den Filtercode des zweiten Filters zu bestätigen und den Modus zum Ändern des Filtertyps zu beenden (Abb. 34).

### Hinweis

- Wenn Sie, nachdem Sie den Filtercode des neuen Filters über die Taste  ausgewählt haben, 10 Sekunden lang keine andere Taste drücken, wird der Filtercode des neuen Filters automatisch vom Gerät bestätigt.

# 7 Fehlerbehebung

In diesem Kapitel sind die häufigsten Probleme aufgeführt, die beim Gebrauch Ihres Geräts auftreten können. Sollten Sie ein Problem mithilfe der nachstehenden Informationen nicht beheben können, wenden Sie sich bitte an das Service-Center in Ihrem Land.

Problem	Mögliche Lösung
<b>Das Gerät funktioniert nicht, obwohl es mit der Stromversorgung verbunden ist.</b>	<ul style="list-style-type: none"><li>• Der Code zum Auswechseln des Filters wird bereits seit einiger Zeit auf dem Display angezeigt, Sie haben jedoch den entsprechenden Filter noch nicht ausgewechselt. Das Gerät wird gesperrt, wenn Sie weiterhin den alten Filter verwenden. Wechseln Sie in diesem Fall den Filter aus, und setzen Sie den Zähler für die Standzeit des Filters zurück.</li></ul>
<b>Das Gerät funktioniert nicht, obwohl es eingeschaltet ist.</b>	<ul style="list-style-type: none"><li>• Der Code zum Auswechseln des Filters wird bereits seit längerer Zeit ununterbrochen angezeigt, Sie haben jedoch den entsprechenden Filter nicht ausgewechselt, und das Gerät ist nun gesperrt. Wechseln Sie in diesem Fall den Filter aus, und setzen Sie den Zähler für die Standzeit des Filters zurück.</li></ul>
<b>Das Gerät wurde versehentlich von der Stromversorgung getrennt.</b>	<ul style="list-style-type: none"><li>• Das Gerät startet automatisch wieder im vorherigen Modus, wenn die Stromversorgung wiederhergestellt ist.</li></ul>
<b>Der Luftstrom, der aus dem Luftauslass dringt, ist bedeutend schwächer als vorher.</b>	<ul style="list-style-type: none"><li>• Der Vorfilter ist verschmutzt. Reinigen Sie den Vorfilter (siehe Kapitel "Reinigung").</li></ul>



Problem	Mögliche Lösung
Die Luftqualität verbessert sich nicht, obwohl der Luftreiniger eine lange Zeit über in Betrieb war.	<ul style="list-style-type: none"><li>• Einer der Filter wurde nicht in das Gerät eingesetzt. Vergewissern Sie sich, dass alle Filter ordnungsgemäß in folgender Reihenfolge, beginnend mit dem innersten Filter, eingesetzt sind: 1) NanoProtect-Filter Series 3; 2) Vorfilter.</li><li>• Der Luftqualitätssensor ist nass. Die Luftfeuchtigkeit im Raum ist hoch und verursacht Kondensation. Stellen Sie sicher, dass der Luftqualitätssensor sauber und trocken ist (siehe Kapitel "Reinigung").</li></ul>
Die Farbe der Luftqualitätsanzeige ändert sich nicht.	<ul style="list-style-type: none"><li>• Der Luftqualitätssensor ist verschmutzt. Reinigen Sie den Luftqualitätssensor (siehe Kapitel "Reinigung").</li></ul>
Bei dem Gerät tritt ein ungewöhnlicher Geruch auf.	<ul style="list-style-type: none"><li>• Anfangs kann das Gerät einen leichten Kunststoffgeruch verströmen. Das ist normal. Wenn das Gerät einen verbrannten Geruch verströmt, wenden Sie sich an einen Philips Händler oder ein autorisiertes Philips Service-Center. Das Gerät kann auch einen unangenehmen Geruch verströmen, wenn der Filter schmutzig ist. Reinigen Sie in diesem Fall den entsprechenden Filter, oder wechseln Sie ihn aus.</li></ul>
Das Gerät ist sehr laut.	<ul style="list-style-type: none"><li>• Wenn das Gerät zu laut ist, können Sie die Geschwindigkeit des Lüfters auf eine niedrigere Stufe einstellen. Wenn Sie das Gerät nachts in einem Schlafzimmer verwenden, wählen Sie den Ruhemodus aus.</li></ul>
Das Gerät zeigt an, dass ich einen Filter auswechseln muss, obwohl ich dies schon gemacht habe.	<ul style="list-style-type: none"><li>• Sie haben möglicherweise den Zähler für die Filterstandzeit nicht zurückgesetzt. Verbinden Sie das Gerät mit der Stromversorgung, berühren Sie , um das Gerät einzuschalten, und halten Sie die Reset-Taste  3 Sekunden lang gedrückt.</li></ul>
Der Fehlercode "E1", "E2", "E3" oder "E4" wird angezeigt.	<ul style="list-style-type: none"><li>• Das Gerät funktioniert nicht ordnungsgemäß. Wenden Sie sich an das Service-Center in Ihrem Land.</li></ul>



## 8 Garantie und Kundendienst

Benötigen Sie weitere Informationen oder treten Probleme auf, besuchen Sie die Philips Website [www.philips.com](http://www.philips.com), oder setzen Sie sich mit einem Philips Service-Center in Ihrem Land in Verbindung (Telefonnummer siehe Garantieschrift). Sollte es in Ihrem Land kein Service-Center geben, wenden Sie sich bitte an Ihren lokalen Philips Händler.

### Bestellen von Ersatz- oder Zubehörteilen

Wenn Sie ein Teil ersetzen müssen oder ein zusätzliches Teil kaufen möchten, wenden Sie sich an Ihren Philips Händler, oder besuchen Sie [www.philips.com/support](http://www.philips.com/support).

Wenn Sie Probleme bei der Beschaffung der Teile haben, wenden Sie sich bitte an ein Philips Service-Center in Ihrem Land (Telefonnummer siehe Garantieschrift).

## 9 Hinweise

### Elektromagnetische Felder

Dieses Philips Gerät erfüllt sämtliche Normen und Regelungen bezüglich der Gefährdung durch elektromagnetische Felder.

### Elektromagnetische Verträglichkeit

Koninklijke Philips N.V. produziert und vertreibt viele Endkundenprodukte, die, wie jedes elektronische Gerät im Allgemeinen, elektromagnetische Signale aussenden und empfangen können.

Einer der wichtigsten Geschäftsprinzipien von Philips ist es, alle erforderlichen Maßnahmen für das Produkt zum Schutz der Gesundheit und Sicherheit zu ergreifen, alle entsprechenden gesetzlichen Richtlinien einzuhalten sowie die EMF-Standardgrenzwerte nicht zu überschreiten, die zum Zeitpunkt der Herstellung des Produkts festgelegt wurden.

Philips hat sich dazu verpflichtet, Produkte zu entwickeln, herzustellen und zu verkaufen, die sich nicht nachteilig auf die Gesundheit auswirken. Philips bestätigt, dass seine Produkte gemäß aktuellen wissenschaftlichen Erkenntnissen sicher sind, wenn die Produkte für ihren bestimmungsgemäßen Zweck verwendet werden.

Philips spielt eine aktive Rolle in der Entwicklung der internationalen EMF- und Sicherheitsstandards, sodass Philips auch weiterhin die neuesten Entwicklungen der Standardisierung so früh wie möglich in seine Produkte integrieren kann.

---

## Recycling



Dieses Symbol bedeutet, dass das Produkt nicht mit dem normalen Hausmüll entsorgt werden kann (2012/19/EU).

Befolgen Sie die örtlichen Bestimmungen zur getrennten Entsorgung von elektrischen und elektronischen Produkten. Eine ordnungsgemäße Entsorgung hilft, negative Auswirkungen auf Umwelt und Gesundheit zu vermeiden.



# Contenido

<b>1 Importante</b>	<b>52</b>	<b>6 Sustitución del filtro</b>	<b>62</b>
Seguridad	52	Explicación del bloqueo de protección de aire saludable	62
<b>2 Purificador de aire</b>	<b>55</b>	Sustitución de los filtros (fig. 25)	62
Descripción del producto (fig. 1)	55	Reiniciado forzado del filtro	63
Descripción de los controles (fig. 2)	56	Cambio del tipo de filtro	63
<b>3 Introducción</b>	<b>56</b>	<b>7 Solución de problemas</b>	<b>64</b>
Instalación de los filtros	56	<b>8 Garantía y servicio</b>	<b>66</b>
<b>4 Uso del aparato</b>	<b>57</b>	Solicitud de piezas y accesorios	66
Explicación del piloto de calidad del aire	57	<b>9 Avisos</b>	<b>66</b>
Encendido y apagado	57	Campos electromagnéticos (CEM)	66
Cambio de la configuración del modo automático	58	Reciclaje	67
Cambio de la velocidad del ventilador	58		
Programación del temporizador	59		
Uso de la función de encendido/apagado del piloto	59		
<b>5 Limpieza</b>	<b>60</b>		
Planificación de limpieza	60		
Limpieza del cuerpo del aparato	60		
Limpieza del sensor de calidad del aire	60		
Limpieza del prefiltro (fig. 22)	61		

# 1 Importante

---

## Seguridad

Antes de usar el aparato, lea detenidamente este manual de usuario y consérvelo por si necesitara consultarlo en el futuro.

### Peligro

- No deje que entre agua ni cualquier otro líquido o detergente inflamable en el aparato para evitar el riesgo de incendio o de descargas eléctricas.
- No lave el aparato con agua ni con cualquier otro líquido o detergente (inflamable) para evitar el riesgo de incendio o de descargas eléctricas.
- No pulverice materiales inflamables, como insecticidas o fragancias alrededor del aparato.

### Advertencia

- Antes de enchufar el aparato, compruebe que el voltaje indicado en el producto se corresponde con el voltaje de la red local.

- Si el cable de alimentación está dañado, debe ser sustituido por Philips o por un centro de servicio autorizado por Philips u otro personal cualificado con el fin de evitar situaciones de peligro.
- No utilice el aparato si la clavija, el cable de alimentación o el propio aparato están dañados.
- Este aparato puede ser usado por niños a partir de ocho años, por personas con capacidad física, psíquica o sensorial reducida y por quienes no tengan los conocimientos y la experiencia necesarios siempre que lo hagan bajo supervisión o hayan recibido instrucciones sobre cómo utilizar el aparato de forma segura y conozcan los riesgos que conlleva su uso. No permita que los niños jueguen con el aparato. Los niños no deben llevar a cabo la limpieza

- ni el mantenimiento del producto sin supervisión.
- No bloquee la entrada y salida de aire con ningún objeto.
- Cerciórese de que no caigan objetos extraños dentro del aparato a través de la salida del aire.

### Precaución

- Este aparato no puede sustituir un sistema de ventilación, la limpieza regular con aspirador ni el uso de una campana extractora o ventilador al cocinar.
- Si los conectores de la toma de alimentación utilizada para conectar el aparato están en mal estado, el enchufe del aparato se calentará. Asegúrese de enchufar el aparato a una toma de corriente conectada adecuadamente.
- Coloque y utilice siempre el aparato sobre una superficie seca, estable, plana y horizontal.
- Deje al menos 20 cm de espacio libre por detrás y a ambos lados del aparato, y al menos 30 cm por encima del aparato.
- No coloque nada sobre el aparato.
- No se sienta ni se pare sobre el aparato. Sentarse o pararse sobre el aparato puede dar lugar a lesiones.
- No coloque el aparato directamente bajo un sistema de aire acondicionado para evitar que el agua condensada caiga sobre él.
- Antes de encender el aparato, asegúrese de que todos los filtros estén bien montados.
- Utilice solo filtros originales de Philips especialmente diseñados para este aparato. No utilice otros filtros.

- La combustión del filtro puede crear riesgos irreversibles para los seres humanos o poner en peligro a otros seres vivos. No use el filtro como material combustible ni con fines similares.
- Evite golpear el aparato (especialmente la entrada y la salida de aire) con objetos duros.
- Levante o mueva siempre el aparato con ayuda del asa de la parte posterior.
- No introduzca los dedos ni objetos en la salida o la entrada de aire para evitar lesiones físicas o un funcionamiento incorrecto del aparato.
- No use este aparato si ha utilizado insecticidas domésticos que producen humo, ni en lugares donde haya residuos oleosos, incienso encendido o gases químicos.
- No utilice el aparato cerca de aparatos de gas, sistemas de calefacción ni chimeneas.
- Desenchufe siempre el aparato después de usarlo y antes de limpiarlo, realizar otras tareas de mantenimiento o reemplazar los filtros.
- No utilice el aparato en habitaciones con grandes cambios de temperatura, ya que podría producir condensación dentro del aparato.
- Para evitar interferencias, coloque el aparato a una distancia de al menos dos metros de otros aparatos eléctricos que utilicen ondas radioeléctricas, como televisores, radios y relojes controlados por radio.
- El aparato está diseñado únicamente para su uso doméstico en condiciones de funcionamiento normales.
- No utilice el aparato en entornos húmedos o con elevadas temperaturas ambiente, como el baño o la cocina.

- El aparato no elimina el monóxido de carbono (CO) ni el radón (Rn). No puede utilizarse como dispositivo de seguridad en caso de accidente en el que intervienen procesos de combustión y productos químicos peligrosos.
- Si necesita mover el aparato, desenchúfelo primero de la fuente de alimentación.
- No tire del cable de alimentación para mover el aparato.
- Lávese siempre las manos después de cambiar los filtros.

## 2 Purificador de aire

Le felicitamos por su compra y le damos la bienvenida a Philips.

Para poder beneficiarse por completo de la asistencia que ofrece Philips, registre el producto en [www.philips.com/welcome](http://www.philips.com/welcome).

### Descripción del producto (fig. ①)

- A Panel de control
- B Piloto de calidad del aire
- C Sensores de calidad del aire
- D Filtro NanoProtect serie 3 (FY2422)\*
- E Filtro AC NanoProtect (FY2420)\*
- F Prefiltro
- G Panel frontal

\*En adelante designado como filtro de purificación del aire

## Descripción de los controles (fig. ②)

En AC2887

**H** Botón de encendido/apagado

**I** Botón de atenuación de la luz

**J** Botón de modo automático

**K** Pantalla de visualización

**L** Icono de modo general

**M** Icono del modo para alérgenos

**N** Icono del modo para virus y bacterias

**O** Botón de velocidad del ventilador

**P** Botón del temporizador

**Q** Botón de reinicio

En AC2882

**H** Botón de encendido/apagado

**I** Botón de modo automático

**J** Pantalla de visualización

**K** Icono de modo general

**L** Icono del modo para alérgenos

**M** Icono del modo para virus y bacterias

**N** Botón de velocidad del ventilador

**O** Botón de reinicio

## 3 Introducción

### Instalación de los filtros

 Nota

- Asegúrese de que el purificador de aire esté desenchufado de la toma de corriente eléctrica antes de instalar los filtros.
- Asegúrese de que el lado del filtro con la etiqueta apunte hacia usted.

- 1 Retire todo el embalaje de los filtros de purificación del aire (fig. ③).
- 2 Tire de la parte inferior del panel frontal para extraerlo del aparato (fig. ④).
- 3 Presione los dos clips hacia abajo y tire del prefiltro hacia afuera (fig. ⑤).
- 4 Vuelva a poner en el aparato los filtros de purificación del aire sin el embalaje (fig. ⑥).
- 5 Vuelva a colocar el prefiltro en el aparato (fig. ⑦).

 Nota

- Asegúrese de que el lateral con dos clips apunte hacia usted y de que todos los ganchos del prefiltro estén correctamente fijados al purificador.

- 6 Vuelva a fijar el panel frontal presionando la parte superior del panel en la parte superior del purificador de aire (1). A continuación, empuje el panel contra el cuerpo del purificador de aire con cuidado (2) (fig. ⑧).
- 7 Lávese muy bien las manos después de instalar los filtros.



## 4 Uso del aparato

### Explicación del piloto de calidad del aire

Color del piloto de calidad del aire	Nivel de calidad del aire
Azul	Bueno
Azul violáceo	Aceptable
Rojo morado	Nocivo
Rojo	Muy nocivo

El piloto de calidad del aire se ilumina automáticamente cuando se enciende el purificador de aire y muestra todos los colores en secuencia. Después de aproximadamente 30 segundos, los sensores de la calidad del aire seleccionan el color que corresponde a la calidad del aire del entorno y sus partículas en suspensión.

### Encendido y apagado



- 1 Enchufe la clavija del aparato a la toma de corriente.
- 2 Pulse  para encender el aparato (fig. 9).
  - ↳ El aparato emite un pitido.
  - ↳ De forma predeterminada, el aparato funciona en el modo general.
  - ↳ Después de medir la calidad del aire durante un tiempo breve, el sensor selecciona automáticamente el color adecuado del piloto de calidad del aire.
    - ↳ En AC2887, aparece "----" en la pantalla cuando el dispositivo se está calentando. Después de medir las partículas en el aire, el aparato pasa a modo automático y se muestra xx en la pantalla (fig. 10).
    - ↳ En AC2882, después de medir las partículas en el aire, el aparato opera en modo automático y se muestra  en la pantalla (fig. 11).
- 3 Mantenga pulsado  durante tres segundos para apagar el aparato.



#### Nota

- Si el purificador de aire se mantiene enchufado a la toma de corriente después de apagarlo, seguirá funcionando con la misma configuración cuando vuelva a encenderse.

## Cambio de la configuración del modo automático

Puede elegir el modo general (  ), el modo para alérgenos (  ) y el modo para virus y bacterias (  ).

### Modo general

El modo general, especialmente diseñado, puede eliminar eficazmente los contaminantes del aire de hasta menos de 2,5 micras.

- Toque el botón de modo automático (A) para seleccionar el modo general (fig. 11).
  - ↳ Aparecen en la pantalla la (A) de automático y .

### Modo para alérgenos

Especialmente diseñado, el modo para alérgenos puede eliminar con eficacia los alérgenos habituales, como el polen y el pelo de mascotas.

- Pulse el botón de modo automático (A) para seleccionar el modo para contaminación (fig. 12).
  - ↳ Aparecen en la pantalla la (A) de automático y .

### Modo para virus y bacterias

Especialmente diseñado, el modo para virus y bacterias puede eliminar con eficacia los virus y las bacterias como los estafilococos albus y el virus de gripe H1N1.

- Pulse el botón de modo automático (A) para seleccionar el modo para bacterias y virus (fig. 13).
  - ↳ Aparecen en la pantalla la (A) de automático y .

## Cambio de la velocidad del ventilador

El ventilador tiene varias velocidades disponibles. Puede seleccionar el modo de reposo (SL), la velocidad 1, 2, 3 o el modo turbo (t).

### Reposo (SL)

El modo de reposo hace que el aparato funcione silenciosamente, a una velocidad muy baja.

- Pulse el botón de velocidad del ventilador (  ) para seleccionar el modo de reposo (SL) (fig. 14).

#### Nota

- En modo de reposo, "SL" se mostrará en la pantalla durante un minuto. Después de ese tiempo, todas las luces se apagarán y aparecerá "—" en la pantalla atenuada.
- Puede encender las luces manualmente con solo pulsar .

### Manual

- Pulse el botón de velocidad del ventilador (  ) varias veces para seleccionar la velocidad deseada (fig. 16).

### Turbo (t)

En el modo turbo, el aparato funciona a la más alta velocidad.

- Pulse el botón de velocidad del ventilador (  ) para seleccionar el modo turbo (t) (fig. 15).





## Programación del temporizador

### Nota

- La función del temporizador solo se aplica al modelo AC2887.

Con el temporizador, puede dejar que el aparato funcione durante un número de horas establecido. Una vez transcurrido dicho tiempo, el aparato se apagará automáticamente.

- Pulse el botón del temporizador  varias veces para establecer el número de horas que desea mantener el funcionamiento del aparato (fig. ).
  - ↳ El temporizador cuenta con intervalos establecidos de **1, 4 u 8** horas.

Para desactivar el temporizador, pulse el botón  varias veces hasta que se muestre "--" en la pantalla.

### Nota



- Si ya ha utilizado el temporizador antes, la próxima vez que lo utilice comenzará desde el ajuste de tiempo anterior.

## Uso de la función de encendido/apagado del piloto

### Nota

- La función de atenuación de las luces solo se aplica al modelo AC2887.

Con el botón de atenuación de la luz, se puede encender o apagar, en caso necesario, la luz que indica la calidad del aire, la pantalla y los indicadores de funciones.

- 1 Pulse el botón de atenuación de la luz  una vez, y la luz de la calidad del aire se atenuará.
- 2 Pulse el botón de atenuación de la luz  de nuevo, y la luz de la calidad del aire se apagará. La pantalla y los indicadores de funciones seguirán encendidos, pero las luces se atenuarán y en la pantalla aparecerá "—".
- 3 Pulse el botón de atenuación de la luz  una tercera vez para que se enciendan todos los indicadores.

## 5 Limpieza

### Nota

- Apague y desconecte siempre el purificador de aire de la toma de corriente antes de limpiarlo.
- No sumerja nunca el aparato en agua u otros líquidos.
- Nunca utilice productos de limpieza abrasivos, agresivos o inflamables, como lejía o alcohol, para limpiar cualquier parte del aparato.
- Solo el prefiltro puede lavarse. El filtro de purificación del aire no se puede lavar ni limpiar con un aspirador.

### Planificación de limpieza

Frecuencia	Método de limpieza
Cuando sea necesario	Limpie la superficie del aparato con un paño seco suave
Cuando en la pantalla se muestra <b>FO</b>	Limpie el prefiltro
Cada dos meses	Limpie los sensores de calidad del aire

### Limpieza del cuerpo del aparato

Limpie regularmente la parte interior y exterior del purificador de aire para evitar la acumulación de polvo.

- 1 Utilice un paño suave y seco para limpiar tanto el exterior como el interior del purificador de aire.
- 2 La salida de aire también puede limpiarse con un paño suave y seco.

### Limpieza del sensor de calidad del aire

Limpie el sensor de calidad del aire cada dos meses para obtener un funcionamiento óptimo del purificador. Limpie estos elementos con más frecuencia si utiliza el purificador en un ambiente con mucho polvo.

### Nota

- Cuando el nivel de humedad de la habitación sea muy elevado, es posible que el agua se condense en el sensor de calidad del aire. Como resultado, el piloto de calidad del aire puede indicar que la calidad del aire es mala a pesar de que sea buena. En este caso, debe limpiar el sensor de calidad del aire o utilizar uno de los ajustes de velocidad manuales.

- 1 Apague y desconecte el purificador de aire de la toma de corriente.
- 2 Limpie la entrada y salida del sensor de calidad del aire con un cepillo suave (fig. 18).
- 3 Extraiga la cubierta del sensor de calidad del aire (fig. 19).

- 4 Limpie el sensor de calidad del aire y la entrada y salida de polvo con un bastoncillo de algodón ligeramente humedecido (fig. 20).
- 5 Séquelos con un bastoncillo de algodón seco.
- 6 Coloque de nuevo la cubierta del sensor de calidad del aire (fig. 21).

## Limpieza del prefiltro (fig. 22)

Estado del piloto de alerta del filtro	Realice esta acción:
En la pantalla se muestra FO	Limpie el prefiltro

- 1 Apague y desconecte el purificador de aire de la toma de corriente.
- 2 Tire de la parte inferior del panel frontal para extraerlo del aparato (fig. 4).
- 3 Presione los dos clips hacia abajo y tire del prefiltro hacia afuera (fig. 5).
- 4 Lave el prefiltro bajo un grifo abierto. Si el prefiltro está muy sucio, utilice un cepillo suave para retirar el polvo (fig. 23).
- 5 Seque el prefiltro al aire.

### Nota

- Para prolongar al máximo la vida útil del prefiltro, asegúrese de que seque por completo después de limpiarlo.
- Lávese las manos tras manipular el filtro.

- 6 Vuelva a colocar el prefiltro en el aparato (fig. 7).

### Nota

- Asegúrese de que el lateral con dos clips apunte hacia usted y de que todos los ganchos del prefiltro estén correctamente fijados al purificador.

- 7 Para volver a fijar el panel frontal, monte el panel en la parte superior del aparato (1). A continuación, empuje el panel contra el cuerpo del aparato con cuidado (2) (fig. 8).
- 8 Mantenga pulsado el botón de reinicio  durante tres segundos para reiniciar el tiempo de limpieza del prefiltro (fig. 24).

## 6 Sustitución del filtro

### Explicación del bloqueo de protección de aire saludable

Este aparato está equipado con el bloqueo de protección de aire saludable para garantizar que el filtro de purificación del aire se encuentre en un estado óptimo mientras se usa el aparato. Cuando los filtros ya están casi desgastados, en la pantalla se muestra el código correspondiente para indicar que es necesario cambiarlos.

Si no se cambian los filtros en 14 días, el aparato dejará de funcionar y quedará bloqueado.

### Sustitución de los filtros (fig. 25)

#### Nota

- Los filtros de purificación del aire no se pueden lavar ni limpiar con un aspirador.
- Desenchufe el aparato antes de sustituir los filtros.

Estado del piloto de alerta del filtro	Realice esta acción:
En la pantalla se muestra A3	Sustituya el filtro NanoProtect serie 3 (FY2422)
En la pantalla se muestra C7	Sustituya el filtro AC NanoProtect (FY2420)
En la pantalla se muestran A3 y C7 alternativamente	Cambie ambos filtros

- 1 Extraiga el filtro desgastado de purificación del aire de acuerdo con el código correspondiente que aparece en la pantalla y colóquelo cuidadosamente en el bote de basura (fig. 26).

#### Nota





- No toque la superficie plegada de los filtros ni los huela, dado que se han utilizado para recoger agentes contaminantes del aire.

- 2 Retire todo el material de embalaje de los nuevos filtros (fig. 3).
- 3 Coloque los filtros nuevos en el aparato (fig. 6).
- 4 Mantenga pulsado el botón de reinicio  durante tres segundos para reiniciar el contador de vida útil del filtro (fig. 27).





#### Nota

- Lávese las manos después de cambiar el filtro.

## Reinicio forzado del filtro



- 1 Pulse  y  simultáneamente durante tres segundos para entrar en el modo de reinicio forzado del filtro (fig. 28).
  - ↳ En la pantalla se muestra el código (A3) del filtro NanoProtect serie 3.
- 2 Mantenga pulsado  durante tres segundos para forzar el reinicio de la vida útil del filtro NanoProtect serie 3 (fig. 27).
- 3 En la pantalla se muestra el código (C7) del filtro AC NanoProtect después de que se haya restablecido la vida útil del filtro NanoProtect serie 3 (fig. 29).
- 4 Mantenga pulsado  durante tres segundos para forzar el reinicio de la vida útil del filtro AC NanoProtect y salir del modo de reinicio forzado (fig. 30).

## Cambio del tipo de filtro

- 1 Pulse  y  simultáneamente durante tres segundos para entrar en el modo de cambio del tipo de filtro (fig. 28).
  - ↳ En la pantalla se muestra el código (A3) del filtro NanoProtect serie 3.
- 2 Pulse  para seleccionar el código del nuevo filtro que quiere utilizar (fig. 31).
- 3 Mantenga pulsado  durante tres segundos para confirmar el código del nuevo filtro (fig. 32).

### Nota

- Una vez seleccionado el código del nuevo filtro con el botón , el aparato confirmará esa selección de forma automática si no se toca ningún otro botón en 10 segundos.

- 4 En la pantalla se muestra el código (C7) del filtro AC NanoProtect tras cambiar primer tipo de filtro (fig. 29).
- 5 Pulse  para seleccionar el código del segundo filtro nuevo (fig. 33).
- 6 Mantenga pulsado  durante tres segundos para confirmar el código del segundo filtro y salir del modo de cambio del tipo de filtro (fig. 34).

### Nota



- Una vez seleccionado el código del nuevo filtro con el botón , el aparato confirmará esa selección de forma automática si no se toca ningún otro botón en 10 segundos.

## 7 Solución de problemas

Este capítulo resume los problemas más comunes que podría encontrarse con el aparato. Si no puede resolver el problema con la información que aparece a continuación, póngase en contacto con el servicio de atención al cliente de su país.

Problema	Solución posible
<b>El aparato no funciona a pesar de que está enchufado.</b>	<ul style="list-style-type: none"><li>• El código de sustitución del filtro se ha estado mostrando en la pantalla, pero aún no se ha hecho el cambio del filtro correspondiente. El aparato se bloqueará si se sigue utilizando el filtro desgastado. En este caso, sustituya el filtro y restablezca el temporizador del filtro.</li></ul>
<b>El aparato no funciona a pesar de que está encendido.</b>	<ul style="list-style-type: none"><li>• El código de sustitución del filtro se ha estado mostrando continuamente, pero no se ha hecho el cambio del filtro correspondiente y ahora el aparato está bloqueado. En este caso, sustituya el filtro y restablezca el temporizador del filtro.</li></ul>
<b>El aparato se apaga accidentalmente.</b>	<ul style="list-style-type: none"><li>• El aparato se reinicia automáticamente y va al modo anterior cuando se reanuda el suministro de alimentación.</li></ul>
<b>El flujo de aire procedente de la salida de aire es mucho más débil que anteriormente.</b>	<ul style="list-style-type: none"><li>• El prefiltro está sucio. Limpie el prefiltro (consulte la sección "Limpieza").</li></ul>
<b>La calidad del aire no mejora a pesar de que el aparato lleva funcionando bastante tiempo.</b>	<ul style="list-style-type: none"><li>• Uno de los filtros no se ha sustituido en el aparato. Asegúrese de instalar todos los filtros correctamente en el orden siguiente, empezando por el filtro más interno: 1) filtro NanoProtect serie 3; 2) prefiltro.</li><li>• El sensor de calidad del aire está húmedo. El nivel de humedad de la habitación es elevado y provoca que el agua se condense. Asegúrese de que el sensor de calidad del aire esté limpio y seco (consulte la sección "Limpieza").</li></ul>
<b>El color del piloto de calidad del aire siempre permanece igual.</b>	<ul style="list-style-type: none"><li>• El sensor de calidad del aire está sucio. Limpie el sensor de calidad del aire (consulte la sección "Limpieza").</li></ul>



Problema	Solución posible
<b>Sale un olor extraño del aparato.</b>	<ul style="list-style-type: none"><li>• Las primeras veces que use el aparato puede oler a plástico. Esto es normal. Sin embargo, si el aparato produce un olor a quemado, póngase en contacto con su distribuidor Philips o con un centro de servicio Philips autorizado. También es posible que el aparato desprenda un olor desagradable cuando el filtro está sucio. En este caso, limpie o sustituya el filtro correspondiente.</li></ul>
<b>El aparato hace demasiado ruido.</b>	<ul style="list-style-type: none"><li>• Si el aparato hace demasiado ruido, puede cambiar la velocidad del ventilador a un ajuste inferior. Cuando usa el aparato de noche en un dormitorio, elija el modo de reposo.</li></ul>
<b>El aparato aún indica que necesito sustituir un filtro, pero ya lo he hecho.</b>	<ul style="list-style-type: none"><li>• Puede que no haya reiniciado el contador de vida útil del filtro. Enchufe el aparato, pulse  para encenderlo y mantenga pulsado el botón de reinicio  durante tres segundos.</li></ul>
<b>En la pantalla se muestra el código de error "E1", "E2", "E3" o "E4".</b>	<ul style="list-style-type: none"><li>• El aparato presenta algún defecto. Póngase en contacto con el servicio de atención al cliente de su país.</li></ul>



## 8 Garantía y servicio

Si necesita información o tiene un problema, visite el sitio web de Philips en [www.philips.com](http://www.philips.com) o póngase en contacto con el servicio de atención al cliente de Philips de su país (puede encontrar el número de teléfono en el folleto de garantía mundial). Si no hay servicio de atención al cliente en su país, diríjase al distribuidor Philips local.

### Solicitud de piezas y accesorios

Si tiene que sustituir una pieza o desea adquirir una pieza adicional, diríjase a su distribuidor Philips o visite [www.philips.com/support](http://www.philips.com/support).

Si tiene problemas para obtener las piezas, póngase en contacto con el servicio de atención al cliente de Philips en su país (puede encontrar el número de teléfono en el folleto de garantía mundial).

## 9 Avisos

### Campos electromagnéticos (CEM)

Este aparato de Philips cumple los estándares y las normativas aplicables sobre exposición a campos electromagnéticos.

### Conformidad con EMF

Koninklijke Philips N.V. fabrica y vende muchos productos dirigidos a consumidores que, al igual que cualquier aparato electrónico, tienen en general la capacidad de emitir y recibir señales electromagnéticas.

Uno de los principios empresariales más importantes de Philips es adoptar todas las medidas de seguridad necesarias para que nuestros productos cumplan todos los requisitos legales aplicables y respeten ampliamente toda normativa aplicable sobre CEM en el momento de fabricación de los productos.

Philips se compromete con el desarrollo, la producción y la comercialización de productos que no sean perjudiciales para la salud. Philips confirma que si los productos se manipulan de forma correcta para el uso al que están destinados, su uso será seguro según las pruebas científicas de las que se dispone actualmente.

Philips participa activamente en el desarrollo de estándares de CEM y seguridad internacionales, por lo que se puede anticipar a futuros desarrollos de estándares para integrarlos en una etapa temprana en sus productos.



---

## Reciclaje



Este símbolo significa que este producto no debe desecharse con la basura normal del hogar (2012/19/UE).

Siga la normativa de su país con respecto a la recogida de productos eléctricos y electrónicos. El correcto desecho de los productos ayuda a evitar consecuencias negativas para el medioambiente y la salud humana.

# Sisällysluettelo

<b>1 Tärkeää</b>	<b>69</b>	<b>6 Suodattimen vaihto</b>	<b>78</b>
Turvallisuus	69	Automaattinen suojalukitus	78
<b>2 Ilmanpuhdistimesi</b>	<b>72</b>	Suodatinten vaihto (kuva 25)	78
Tuotteen yleiskuva (kuva 1)	72	Suodattimen pakkonollaus	79
Säätimien yleiskuvaus (kuva 2)	72	Suodatintyyppin vaihtaminen	79
<b>3 Aloittaminen</b>	<b>73</b>	<b>7 Vianmääritys</b>	<b>80</b>
Suodattimien asentaminen	73	<b>8 Takuu ja huolto</b>	<b>82</b>
<b>4 Laitteen käyttö</b>	<b>73</b>	Osien tai tarvikkeiden tilaaminen	82
Ilmanlaadun merkkivalojen selitykset	73	<b>9 Lausunnot</b>	<b>82</b>
Käynnistys ja sammutus	73	Sähkömagneettiset kentät (EMF)	82
Automaattitilan vaihtaminen	74	Kierrätys	83
Tuulettimen nopeuden muuttaminen	74		
Ajan asettaminen	75		
Valotoiminnon käyttäminen	76		
<b>5 Puhdistaminen</b>	<b>76</b>		
Puhdistusaikataulu	76		
Laitteen rungon puhdistaminen	76		
Ilmanlaadun tunnistimen puhdistaminen	77		
Esisuodattimen puhdistaminen (kuva 22)	77		

# 1 Tärkeää

## Turvallisuus

Lue tämä käyttöopas huolellisesti ennen käyttöä ja säilytä se myöhempää tarvetta varten.

### Vaara

- Älä päästä vettä tai muuta nestettä tai tulenarkaa puhdistusainetta laitteeseen, sillä se voi aiheuttaa sähköiskun ja/tai tulipalon vaaran.
- Älä puhdistu laitetta vedellä tai muulla nesteellä tai (tulenaralla) puhdistusaineella, sillä se voi aiheuttaa sähköiskun ja/tai tulipalon vaaran.
- Älä suihkuta mitään tulenarkaa ainetta, kuten hyönteismyrkkyä tai hajusteita, laitteen ympäristöön.

### Varoitus

- Tarkista, että laitteeseen merkitty käyttöjännite vastaa paikallista verkkojännitettä, ennen kuin liität laitteen pistorasiaan.

- Jos virtajohto on vahingoittunut, vaihdata se oman turvallisuutesi vuoksi Philipsin valtuuttamassa huoltoliikkeessä tai muulla ammattitaitoisella korjaajalla.
- Älä käytä laitetta, jos pistoke, johto tai itse laite on vaurioitunut.
- Laitetta voivat käyttää myös yli 8-vuotiaat lapset ja henkilöt, joiden fyysinen tai henkinen toimintakyky on rajoittunut tai joilla ei ole kokemusta tai tietoa laitteen käytöstä, jos heitä on neuvottu laitteen turvallisesta käytöstä tai tarjolla on turvallisen käytön edellyttämä valvonta ja jos he ymmärtävät laitteeseen liittyvät vaarat. Lasten ei pidä leikkiä laitteella. Lasten ei saa antaa puhdistaa tai huoltaa laitetta ilman valvontaa.
- Ilmanotto- ja ilmanpoistoaukkoja ei saa peittää esimerkiksi

asettamalla esineitä niiden eteen.

- Varmista, että ilmanpoistoaukosta ei putoa vieraita esineitä laitteen sisään.

### **Varoitus**

- Tämä laite ei korvaa kunnollista ilmanvaihtoa, säännöllistä imurointia tai liesituulettimen käyttöä ruoanlaiton aikana.
- Jos laite kytketään pistorasiaan, jonka kosketus on huono, pistoke kuumenee. Varmista, että kytket laitteen ehjään pistorasiaan.
- Säilytä ja käytä laitetta kuivalla, tukevalla, tasaisella ja vaakasuoralla alustalla.
- Jätä vähintään 20 cm vapaata tilaa laitteen taakse ja molemmille sivuille ja vähintään 30 cm vapaata tilaa laitteen yläpuolelle.
- Älä aseta mitään laitteen päälle.

- Älä istu tai seiso laitteen päällä. Laitteen päälle istuminen tai astuminen saattaa johtaa loukkaantumiseen.
- Älä sijoita laitetta suoraan ilmastointilaitteen alapuolelle, jotta laitteeseen ei valu kondenssivettä.
- Varmista, että kaikki suodattimet ovat kunnolla paikallaan, ennen kuin käynnistät laitteen.
- Käytä vain alkuperäisiä, tälle laitteelle tarkoitettuja Philips-suodattimia. Älä käytä muita suodattimia.
- Suodattimen syttyminen tuleen saattaa aiheuttaa korjaamattomia terveysvahinkoja ja olla hengenvaarallista. Älä käytä suodatinta polttoaineena tai vastaaviin tarkoituksiin.
- Älä kolhi laitetta kovilla esineillä. Vältä erityisesti ilmanotto- ja ilmanpoistoaukkojen kolhimista.
- Nosta tai siirrä laite aina takaosan kahvasta.

- Älä laita sormiasi tai mitään esineitä ilmanotto- tai ilmanpoistoaukkoon fyysisten vammojen estämiseksi ja laitteen toiminnan takaamiseksi.
- Älä käytä laitetta, kun olet käyttänyt sisätiloissa savuavia hyönteiskarkotteita. Älä myöskään käytä laitetta paikoissa, joissa on öljyjäämiä, palavia suitsukkeita tai kemikaalihöyryjä.
- Älä käytä laitetta kaasulaitteiden, lämmityslaitteiden tai tulisijojen läheisyydessä.
- Irrota laitteen pistoke pistorasiasta aina käytön jälkeen sekä ennen puhdistusta, muita huoltotöitä ja suodattimien vaihtamista.
- Älä käytä laitetta huoneessa, jossa on suuria lämpötilanvaihteluita, koska laitteen sisään voi kertyä kosteutta.
- Aseta laite vähintään kahden metrin päähän muista sähkölaitteista, jotta se ei aiheuta häiriöitä radioaaltoja käyttäviin laitteisiin, kuten televisioihin, radioihin ja radio-ohjattuihin kelloihin.
- Laite on tarkoitettu vain kotitalouksien normaaleihin käyttöolosuhteisiin.
- Älä käytä laitetta kosteissa tiloissa, kuten kylpyhuoneissa tai vessoissa, tai paikoissa, joissa ympäristön lämpötila on korkea, kuten keittiöissä.
- Laite ei poista häkää (CO) eikä radonia (Rn). Sitä ei voi käyttää turvalaitteena onnettomuustilanteissa, joihin liittyy palavaa materiaalia tai vaarallisia kemikaaleja.
- Jos laitetta on siirrettävä, se on ensin irrotettava pistorasiasta.
- Älä siirrä laitetta virtajohdosta vetämällä.
- Pese kädet aina suodattimien vaihdon jälkeen.

## 2 Ilmanpuhdisti- mesi

Olet tehnyt erinomaisen valinnan ostaessasi Philipsin laitteen.

Käytä hyväksesi Philipsin tuki ja rekisteröi tuote osoitteessa [www.philips.com/welcome](http://www.philips.com/welcome).

### Tuotteen yleiskuva (kuva ①)

- A Ohjauspaneeli
- B Ilmanlaadun merkkivalo
- C Ilmanlaadun tunnistimet
- D NanoProtect-suodatin Series 3 (FY2422)\*
- E NanoProtect-aktiivihiilisuodatin (FY2420)\*
- F Esisuodatin
- G Etupaneeli

\* Jäljempänä ilmanpuhdistussuodatin

### Säätimien yleiskuvaus (kuva ②)

#### Malli AC2887

- H Virtapainike
- I Valon himmennyspainike
- J Automaattitilapainike
- K Näyttö
- L Yleistilan kuvake
- M Allergeenitilan kuvake
- N Bakteri- ja virustilan kuvake
- O Tuulettimen nopeuspainike
- P Ajastinpainike
- Q Asetusten palautuspainike

#### Malli AC2882

- H Virtapainike
- I Automaattitilapainike
- J Näyttö
- K Yleistilan kuvake
- L Allergeenitilan kuvake
- M Bakteri- ja virustilan kuvake
- N Tuulettimen nopeuspainike
- O Asetusten palautuspainike

## 3 Aloittaminen

### Suodattimien asentaminen

#### Huomautus

- Varmista, että ilmanpuhdistin on irrotettu pistorasiasta ennen suodattimien asennusta.
- Varmista, että merkitty puoli osoittaa itseäsi kohti.

- 1 Irrota ilmanpuhdistussuodattimista (kuva ③) kaikki pakkausmateriaalit.
- 2 Irrota etupaneeli alaosasta vetämällä (kuva ④).
- 3 Paina kahta kiinnikettä alaspäin ja vedä esisuodatinta itseäsi kohti (kuva ⑤).
- 4 Aseta paljaat ilmanpuhdistussuodattimet takaisin laitteeseen (kuva ⑥).
- 5 Aseta esisuodatin takaisin laitteeseen (kuva ⑦).

#### Huomautus

- Varmista, että ulospäin olevalla puolella on kaksi kiinnikettä ja että kaikki esisuodattimen koukut kiinnittyvät kunnolla laitteeseen.

- 6 Kiinnitä etupaneeli painamalla etupaneelin yläosaa ilmanpuhdistimen yläosaa vasten (1). Paina sitten paneeli varovasti kiinni ilmanpuhdistimen runkoon (2) (kuva ⑧).
- 7 Pese kätesi huolellisesti suodattimien vaihdon jälkeen.

## 4 Laitteen käyttö

### Ilmanlaadun merkkivalojen selitykset

Ilmanlaadun merkkivalon väri	Ilmanlaatu
Sininen	Hyvä
Sinivioletti	Fair
Punavioletti	Epäterveellinen
Punainen	Erittäin epäterveellinen

Ilmanlaadun merkkivalo syttyy automaattisesti, kun ilmanpuhdistin kytketään käyttöön. Tällöin kaikki värit syttyvät vuorotellen. Noin 30 sekunnin kuluttua tunnistimet mittaavat ympäristön ilmanlaadun ja valitsevat oikean värin, joka kertoo ympäröivän ilman hiukkasmäärän.

### Käynnistys ja sammutus

- 1 Aseta laitteen pistoke pistorasiaan.
- 2 Käynnistä laite -painikkeella (kuva ⑨).
  - ↳ Laitteesta kuuluu merkkiääni.
  - ↳ Laite toimii oletusarvoisesti yleistilassa.
  - ↳ Kun ilmanlaadun tunnistin on mitannut ilmanlaatua hetken ajan, se valitsee automaattisesti ilmanlaadun merkkivalon värin.
  - ↳ Malli AC2887: näytössä näkyy ---, kun laite valmistautuu toimintaan. Kun laite on mitannut ilman hiukkaspitoisuuden, laite siirtyy automaattitilaan ja näytössä näkyy xx (kuva ⑩).

- ↳ Malli AC2882: kun laite on mitannut ilman hiukkaspitoisuuden, laite toimii automaattitilassa ja näytössä näkyy  (kuva 11).

- 3** Sammuta laite koskettamalla  -painiketta 3 sekunnin ajan.

#### Huomautus

- Jos ilmanpuhdistin on kytketty verkkovirtaan sammuttamisen jälkeen, ilmanpuhdistin ottaa käyttöön edelliset asetukset, kun se käynnistetään seuraavan kerran.

## Automaattitilan vaihtaminen

Voit valita yleistilan (  ), allergeenitilan (  ) tai baktee- ja virustilan (  ).

### Yleistila



Yleistila poistaa ilmasta tehokkaasti pienihiukkaisia, kuten PM2.5-hiukkasia.

- Voit valita yleistilan (kuva 11) koskettamalla automaattitilapainiketta .

- ↳ Näytössä näkyvät automaattitilan merkki (A) ja  -kuvake.



### Allergeenitila

Erytynen allergeenitila poistaa ilmasta tavanomaisia allergeeneja, kuten siitepölyä ja eläinten hilsettä.

- Voit valita allergeenitilan (kuva 12) koskettamalla automaattitilapainiketta .
  - ↳ Näytössä näkyvät automaattitilan merkki (A) ja  -kuvake.

### Bakteeri- ja virustila

Erytynen baktee- ja virustila poistaa ilmasta bakteereja ja viruksia, kuten Staphylococcus Albus -bakteereja ja H1N1-viruksia.

- Voit valita baktee- ja virustilan (kuva 13) koskettamalla automaattitilapainiketta .
  - ↳ Näytössä näkyvät automaattitilan merkki (A) ja  -kuvake.

## Tuulettimen nopeuden muuttaminen

Tuulettimella on useita nopeusasetuksia. Voit valita lepotilan (SL), nopeusasetuksen 1, 2 tai 3 tai turbo-tilan (t).





## Lepotila (SL)

Lepotilassa laite toimii hiljaisesti erittäin hitaalla nopeudella.

- Voit valita lepotilan (SL) (kuva 14) koskettamalla tuulettimen nopeuspainiketta .



### Huomautus

- Lepotilan symboli SL näkyy näytössä minuutin ajan. Tämän jälkeen kaikki valot sammuvat, näyttö himmenee ja näytössä näkyy .
- Voit sytyttää valot manuaalisesti koskettamalla -painiketta.

## Manuaalinen tila

- Voit valita haluamasi tuulettimen nopeuden koskettamalla toistuvasti tuulettimen nopeuspainiketta  (kuva 16).

## Turbo-tila (t)

Turbo-tilassa laite toimii nopeimmalla nopeudella.

- Voit valita turbo-tilan (t) (kuva 15) koskettamalla tuulettimen nopeuspainiketta .

## Ajan asettaminen



### Huomautus

- Ajastintoiminto on vain mallissa AC2887.

Ajastimen avulla voit säätää laitteen toimimaan tietyn ajan. Kun asetettu aika on kulunut, laitteen virta katkeaa automaattisesti.

- Valitse, kuinka monta tuntia haluat laitteen toimivan, koskettamalla ajastinpainiketta  toistuvasti (kuva 17).  
↳ Ajastimen asetusajat ovat 1, 4 ja 8 tuntia.

Ajastimen voi poistaa käytöstä koskettamalla toistuvasti ajastinpainiketta , kunnes näytössä näkyy --.



### Huomautus

- Jos olet käyttänyt ajastinta aikaisemmin, se käyttää edellistä asetusaikaa.





## Valotoiminnon käyttäminen



### Huomautus

- Valon himmennystoiminto on vain mallissa AC2887.

Valon himmennyspainikkeen avulla voit tarvittaessa syyttää tai sammuttaa ilmanlaadun merkkivalon, näytön ja toimintojen merkkivalot.

- 1 Kun kosketat valon himmennyspainiketta  kerran, ilmanlaadun merkkivalo himmenee.
- 2 Kun kosketat valon himmennyspainiketta  toisen kerran, ilmanlaadun merkkivalo sammuu. Näyttö ja toimintojen merkkivalot ovat edelleen päällä, mutta valot on himmennetty ja näytössä näkyy .
- 3 Kun kosketat valon himmennyspainiketta  kolmannen kerran, kaikki valot syttyvät uudelleen.

## 5 Puhdistaminen



### Huomautus

- Sammuta ilmanpuhdistin ja irrota se irti pistorasiasta aina ennen puhdistusta.
- Älä upota laitetta veteen tai muuhun nesteeseen.
- Älä koskaan käytä laitteen minkään osan puhdistamiseen hankaavaa, syövyttävää tai tulenarkaa puhdistusainetta, kuten valkaisuainetta tai alkoholia.
- Vain esisuodattimen voi pestä. Ilmanpuhdistussuodatinta ei voi pestä tai imuroida.

### Puhdistusaikataulu

Taajuus	Puhdistustapa
Tarpeen mukaan	Puhdista laitteen pinta kuivalla ja pehmeällä liinalla.
Kun näytössä näkyy FO	Puhdista esisuodatin.
Kahden kuukauden välein	Puhdista ilmanlaadun tunnistimet

### Laitteen rungon puhdistaminen

Puhdista ilmanpuhdistin säännöllisesti sisä- ja ulkopuolelta, jotta pöly ei pääse kerääntymään siihen.

- 1 Puhdista ilmanpuhdistin sekä sisä- että ulkopuolelta pehmeällä, kuivalla liinalla.
- 2 Voit puhdistaa myös ilmanpoistoaukon pehmeällä, kuivalla liinalla.

## Ilmanlaadun tunnistimen puhdistaminen

Puhdista ilmanlaadun tunnistimet 2 kuukauden välein laitteen moitteettoman toiminnan takaamiseksi. Puhdista ne useammin, jos laitetta käytetään pölyisessä ympäristössä.

### Huomautus

- Jos huoneen kosteustaso on korkea, ilmanlaadun tunnistimeen saattaa kertyä kosteutta. Tällöin ilmanlaadun merkkivalo saattaa näyttää, että ilmanlaatu on huono, vaikka se olisikin todellisuudessa hyvä. Tässä tapauksessa ilmanlaadun tunnistin on puhdistettava tai käyttöön on otettava jokin manuaalisista nopeusasetuksista.

- 1 Katkaise ilmanpuhdistimesta virta ja irrota laite pistorasiasta.
- 2 Puhdista ilmanlaadun tunnistimen ilmanotto- ja ilmanpoistoaukot pehmeällä harjalla (kuva 18).
- 3 Irrota ilmanlaadun tunnistimen suojus (kuva 19).
- 4 Puhdista ilmanlaadun tunnistin sekä otto- ja poistoaukko kevyesti kostutetulla vanupuikolla (kuva 20).
- 5 Kuivaa ne toisella vanupuikolla.
- 6 Irrota ilmanlaadun tunnistimen suojus (kuva 21).

## Esisuodattimen puhdistaminen (kuva 22)

Suodattimen varoitusvalon tila	Ohje
Näytössä näkyy FO	Puhdista esisuodatin

- 1 Katkaise ilmanpuhdistimesta virta ja irrota laite pistorasiasta.
- 2 Irrota etupaneeli alaosasta vetämällä (kuva 4).
- 3 Paina kahta kiinnikettä alaspäin ja vedä esisuodatinta itseäsi kohti (kuva 5).
- 4 Pese esisuodatin juoksevilla vedellä. Jos esisuodatin on hyvin likainen, harjaa pöly pois pehmeällä harjalla (kuva 23).
- 5 Anna esisuodattimen kuivua.

### Huomautus

- Voit pidentää esisuodattimen käyttöikää antamalla sen kuivua täysin puhdistuksen jälkeen.
- Pese kädet suodattimen käsittelyn jälkeen.

- 6 Aseta esisuodatin takaisin laitteeseen (kuva 7).

### Huomautus

- Varmista, että ulospäin olevalla puolella on kaksi kiinnikettä ja että kaikki esisuodattimen koukut kiinnittyvät kunnolla laitteeseen.

- 7 Kiinnitä etupaneeli: Asenna ensin paneelin yläosa paikalleen (1). Aseta sitten paneeli varovasti kiinni laitteen runkoon (2) (kuva 8).
- 8 Nollaa esisuodattimen puhdistusaika koskettamalla nollauspainiketta  3 sekunnin ajan (kuva 24).

# 6 Suodattimen vaihto

## Automaattinen suojalukitus

Tässä laitteessa on automaattinen suojalukitustoiminto, joka varmistaa, että ilmanpuhdistussuodatin toimii moitteettomasti, kun laite on käytössä. Kun suodattimet ovat lähes loppuun kuluneet, näytössä näkyvä suodatinkoodi ilmaisee, että suodattimet on vaihdettava.

Jos suodattimia ei vaihdeta 14 päivän kuluessa, laite lakkaa toimimasta ja lukittuu.

## Suodatinten vaihto (kuva 25)

### Huomautus

- Ilmanpuhdistussuodattimia ei voi pestä tai imuroida.
- Katkaise laitteesta virta ennen suodatinten vaihtoa.

Suodattimen varoitusvalon tila	Ohje
Näytössä näkyy A3	Vaihda NanoProtect-suodatin Series 3 (FY2422)
Näytössä näkyy C7	Vaihda NanoProtect-aktiivihilisuodatin (FY2420)
A3 ja C7 vuorottelevat näytössä	Vaihda molemmat suodattimet

- 1 Irrota näytön koodin mukainen loppuun kulunut ilmanpuhdistussuodatin ja siirrä se varovasti roskapussiin (kuva 26).

### Huomautus





- Älä koske suodattimen suodatuspintaan tai haistele suodattimia, sillä niihin on kertynyt epäpuhtauksia ilmasta.

- 2 Irrota uudesta suodattimista kaikki pakkausmateriaalit (kuva 3).
- 3 Aseta uudet suodattimet laitteeseen (kuva 6).
- 4 Nollaa suodattimen käyttöaikalaskuri koskettamalla nollauspainiketta  3 sekunnin ajan (kuva 27).



### Huomautus

- Pese kädet suodattimen vaihdon jälkeen.

## Suodattimen pakkonollaus

- 1 Ota suodattimen pakkonollaus tilaan käyttöösi koskettamalla yhtä aikaa painikkeita  ja  3 sekunnin ajan (kuva 28).  
↳ Näytössä näkyy NanoProtect Series 3 -suodattimen koodi (A3).
- 2 Pakota NanoProtect Series 3 -suodattimen käyttöajan nollaus koskettamalla  -painiketta 3 sekunnin ajan (kuva 27).
- 3 Kun NanoProtect Series 3 -suodattimen käyttöaika on nollattu, näytössä näkyy Nanoprotect-aktiivihiihsuodattimen koodi (C7) (kuva 29).
- 4 Pakota NanoProtect-aktiivihiihsuodattimen käyttöajan nollaus koskettamalla  -painiketta 3 sekunnin ajan. Nollauksen jälkeen laite poistuu pakkonollaus tilasta (kuva 30).



## Suodatintyyppin vaihtaminen

- 1 Ota suodatintyyppin vaihtotila käyttöösi koskettamalla yhtä aikaa painikkeita  ja  3 sekunnin ajan (kuva 28).  
↳ Näytössä näkyy NanoProtect Series 3 -suodattimen koodi (A3).
- 2 Valitse uuden suodattimen suodatinkoodi koskettamalla  -painiketta (kuva 31).

- 3 Vahvista uuden suodattimen suodatinkoodi koskettamalla  -painiketta 3 sekunnin ajan (kuva 32).

### Huomautus

- Kun olet valinnut uuden suodattimen suodatinkoodin  -painikkeella etkä koske muihin painikkeisiin 10 sekuntiin, laite vahvistaa automaattisesti uuden suodattimen suodatinkoodin.

- 4 Kun ensimmäinen suodatintyyppi on vaihdettu, näytössä näkyy Nanoprotect-aktiivihiihsuodattimen koodi (C7) (kuva 29).
- 5 Valitse toisen suodattimen uusi suodatinkoodi koskettamalla  -painiketta (kuva 33).
- 6 Vahvista toisen suodattimen suodatinkoodi koskettamalla  -painiketta 3 sekunnin ajan. Vahvistuksen jälkeen laite poistuu suodatintyyppin vaihtotilasta (kuva 34).



### Huomautus

- Kun olet valinnut uuden suodattimen suodatinkoodin  -painikkeella etkä koske muihin painikkeisiin 10 sekuntiin, laite vahvistaa automaattisesti uuden suodattimen suodatinkoodin.

## 7 Vianmääritys

Tämä osio esittää lyhyesti yleisimmät ongelmat, joita saatat kohdata käyttäessäsi laitetta. Jos ongelma ei ratkea alla olevien ohjeiden avulla, ota yhteyttä maasi kuluttajapalvelukeskukseen.

Ongelma	Mahdollinen ratkaisu
<b>Laitte ei toimi, vaikka se on liitetty verkkovirtaan.</b>	<ul style="list-style-type: none"><li>• Suodattimen vaihtokoodi on näkynyt näytössä, mutta et ole vaihtanut kyseistä suodatinta. Laitte lukittuu, jos jatkat loppuun kuluneen suodattimen käyttöä. Vaihda suodatin ja nollaa suodattimen käyttöaikalaskuri.</li></ul>
<b>Laitte ei toimi, vaikka se käynnistyy.</b>	<ul style="list-style-type: none"><li>• Suodattimen vaihtokoodi on näkynyt näytössä jatkuvasti, mutta et ole vaihtanut kyseistä suodatinta, ja laite on lukittunut. Vaihda suodatin ja nollaa suodattimen käyttöaikalaskuri.</li></ul>
<b>Laitteen virta sammuu yhtäkkiä.</b>	<ul style="list-style-type: none"><li>• Laitte käynnistyy automaattisesti uudelleen ja ottaa käyttöön edellisen käyttötilan, kun virta palautuu.</li></ul>
<b>Ilmanpoistoaukon ilmavirta on selvästi heikompi kuin ennen.</b>	<ul style="list-style-type: none"><li>• Esisuodatin on likainen. Puhdista esisuodatin (katso kohta Puhdistaminen).</li></ul>
<b>Ilmanlaatu ei parane, vaikka laite on ollut käynnissä pitkään.</b>	<ul style="list-style-type: none"><li>• Jokin suodattimista ei ole paikallaan. Varmista, että kaikki suodattimet on kunnolla asennettu seuraavassa järjestyksessä, alkaen sisimmäisestä suodattimesta: 1) NanoProtect-suodatin Series 3, 2) esisuodatin.</li><li>• Ilmanlaadun tunnistin on märkä. Huoneen kosteustaso on korkea, ja kosteus tiivistyy laitteen sisään. Varmista, että ilmanlaadun tunnistin on puhdas ja kuiva (katso kohta Puhdistaminen).</li></ul>
<b>Ilmanlaadun merkkivalon väri pysyy aina samana.</b>	<ul style="list-style-type: none"><li>• Ilmanlaadun tunnistin on likainen. Puhdista ilmanlaadun tunnistin (katso kohta Puhdistaminen).</li></ul>

Ongelma	Mahdollinen ratkaisu
Laitteesta tulee epätavallista hajua.	<ul style="list-style-type: none"><li>Ensimmäisillä käyttökertoilla laitteesta voi tulla hiukan muovin hajua. Tämä on normaalia. Jos laitteesta tulee palaneen hajua, ota yhteyttä Philips-jälleenmyyjään tai Philipsin valtuuttamaan huoltoliikkeeseen. Laite saattaa tuottaa epämiellyttävää hajua myös, kun suodatin on likainen. Tällöin kyseinen suodatin on puhdistettava tai vaihdettava.</li></ul>
Laite pitää kovaa ääntä.	<ul style="list-style-type: none"><li>Jos laite on liian äänekkäs, voit vaihtaa tuulettimen nopeuden alhaisemmaksi. Jos käytät laitetta yöllä makuuhuoneessa, valitse lepotila.</li></ul>
Laite ilmoittaa, että suodatin on vaihdettava, vaikka se on jo vaihdettu.	<ul style="list-style-type: none"><li>Olet ehkä jättänyt suodattimen käyttöaikalaskurin nollaamatta. Liitä laite pistorasiaan, käynnistä laite  -painikkeella ja paina nollauspainiketta  3 sekunnin ajan.</li></ul>
Näytössä näkyy virhekoodi E1, E2, E3 tai E4.	<ul style="list-style-type: none"><li>Laitteessa on toimintahäiriö. Ota yhteys oman maasi kuluttajapalvelukeskukseen.</li></ul>

## 8 Takuu ja huolto

Jos haluat lisätietoja tai laitteen kanssa tulee ongelmia, tutustu Philipsin verkkosivustoon osoitteessa [www.philips.com](http://www.philips.com) tai kysy neuvoa Philipsin kuluttajapalvelukeskuksesta (puhelinnumero on kansainvälisessä takuulehtisessä). Jos maassasi ei ole kuluttajapalvelukeskusta, ota yhteys paikalliseen Philips-jälleenmyyjään.

### Osien tai tarvikkeiden tilaaminen

Jos sinun on vaihdettava jokin osa tai hankittava lisäosa, käy Philips-jälleenmyyjän luona tai osoitteessa [www.philips.com/support](http://www.philips.com/support).

Jos et löydä varaosia, ota yhteyttä Philipsin maakohtaiseen kuluttajapalvelukeskukseen (puhelinnumero on kansainvälisessä takuulehtisessä).

## 9 Lausunnot

### Sähkömagneettiset kentät (EMF)

Tämä Philips-laite vastaa kaikkia sähkömagneettisia kenttiä (EMF) koskevia standardeja ja säännöksiä.

#### EMF-standardin vaatimustenmukaisuus

Koninklijke Philips N.V. valmistaa ja myy kuluttajille monia tuotteita, jotka lähettävät ja vastaanottavat sähkömagneettisia signaaleja, kuten mitkä tahansa muutkin elektroniset laitteet.

Yhtenä Philipsin pääperiaatteena on varmistaa tuotteiden turvallisuus kaikin tavoin sekä noudattaa kaikkia lakisääteisiä vaatimuksia ja tuotteen valmistusajankohtana voimassa olevia EMF-standardeja.

Philips on sitoutunut kehittämään, tuottamaan ja markkinoimaan tuotteita, joista ei ole haittaa terveydelle. Philips vakuuttaa, että jos sen tuotteita käsitellään oikein asianmukaisessa käytössä, niiden käyttö on nykyisten tutkimustulosten perusteella turvallista.

Philipsillä on aktiivinen rooli kansainvälisten EMF- ja turvallisuusstandardien kehittämisessä, joten se pystyy ennakoimaan standardien kehitystä ja soveltamaan näitä tietoja tuotteisiinsa jo aikaisessa vaiheessa.



---

## Kierrätys



Tämä merkki tarkoittaa, että tätä tuotetta ei saa hävittää tavallisen kotitalousjätteen mukana (2012/19/EU).

Noudata maasi sähkö- ja elektroniikkalaitteiden erillistä keräystä koskevia sääntöjä. Asianmukainen hävittäminen auttaa ehkäisemään ympäristölle ja ihmisille mahdollisesti koituvia haittavaikutuksia.

# Table des matières

<b>1 Important</b>	<b>85</b>	<b>6 Remplacement du filtre</b>	<b>95</b>
Sécurité	85	Fonctionnement du verrouillage de protection de l'air sain	95
<b>2 Votre purificateur d'air</b>	<b>88</b>	Remplacement des filtres (fig. 25)	95
Présentation du produit (fig. 1)	88	Réinitialisation forcée du filtre	96
Aperçu des commandes (fig. 2)	89	Changement de type de filtre	96
<b>3 Guide de démarrage</b>	<b>89</b>	<b>7 Dépannage</b>	<b>97</b>
Installation des filtres	89	<b>8 Garantie et service</b>	<b>99</b>
<b>4 Utilisation de l'appareil</b>	<b>90</b>	Commande de pièces ou d'accessoires	99
Compréhension du voyant de qualité de l'air	90	<b>9 Mentions légales</b>	<b>99</b>
Mise sous tension et hors tension	90	Champs électromagnétiques (CEM)	99
Modification du réglage de mode automatique	91	Recyclage	100
Modification de la vitesse du ventilateur	91		
Réglage du minuteur	92		
Utilisation de la fonction d'activation/de désactivation de la lumière	92		
<b>5 Nettoyage</b>	<b>93</b>		
Calendrier de nettoyage	93		
Nettoyage du corps de l'appareil	93		
Nettoyage du capteur de qualité de l'air	93		
Nettoyage du préfiltre (fig. 22)	94		

# 1 Important

## Sécurité

Lisez attentivement ce mode d'emploi avant d'utiliser l'appareil et conservez-le pour un usage ultérieur.

### Danger

- Veillez à ne pas faire pénétrer d'eau, de détergent inflammable ou tout autre liquide dans l'appareil afin d'éviter toute électrocution et/ou tout risque d'incendie.
- Ne nettoyez pas l'appareil avec de l'eau, du détergent (inflammable) ou tout autre liquide afin d'éviter toute électrocution et/ou tout risque d'incendie.
- Ne pulvérisez pas de produits inflammables tels que de l'insecticide ou du parfum autour de l'appareil.

### Avertissement

- Avant de brancher l'appareil, vérifiez si la tension indiquée sur l'appareil correspond à la tension secteur locale.

- Si le cordon d'alimentation est endommagé, il doit être remplacé par Philips, par un Centre Service Agréé Philips ou par un technicien qualifié afin d'éviter tout accident.
- N'utilisez jamais l'appareil si la prise, le cordon d'alimentation ou l'appareil lui-même est endommagé.
- Cet appareil peut être utilisé par des enfants âgés de 8 ans ou plus, des personnes dont les capacités physiques, sensorielles ou intellectuelles sont réduites ou des personnes manquant d'expérience et de connaissances, à condition que ces enfants ou personnes soient sous surveillance ou qu'ils aient reçu des instructions quant à l'utilisation sécurisée de l'appareil et qu'ils aient pris connaissance des dangers encourus. Les enfants ne doivent pas jouer avec l'appareil. Le nettoyage

et l'entretien ne doivent pas être réalisés par des enfants sans surveillance.

- Ne bloquez pas l'entrée et la sortie d'air (par exemple, en plaçant des objets sur la sortie d'air ou devant l'entrée d'air).
- Assurez-vous qu'aucun objet ne tombe dans l'appareil par la sortie d'air.

### **Attention**

- Cet appareil ne remplace pas une ventilation correcte, l'utilisation régulière d'un aspirateur et l'utilisation d'une hotte ou d'un ventilateur dans la cuisine.
- Si la prise secteur utilisée pour alimenter l'appareil est en mauvais état, la fiche de l'appareil risque de surchauffer. Veillez à brancher l'appareil sur une prise secteur en bon état de marche.
- Placez et utilisez toujours l'appareil sur une surface sèche, stable, plane et horizontale.

- Laissez au moins 20 cm d'espace libre derrière et sur les côtés de l'appareil et au moins 30 cm au-dessus de l'appareil.
- Ne placez jamais d'objets au-dessus de l'appareil.
- Ne vous asseyez pas et ne montez pas sur l'appareil. S'asseoir ou monter sur l'appareil peut entraîner des blessures.
- Ne placez pas l'appareil directement sous un climatiseur afin d'éviter que de la condensation s'écoule sur l'appareil.
- Avant de mettre l'appareil en marche, assurez-vous que tous les filtres sont correctement assemblés.
- Utilisez exclusivement les filtres Philips d'origine spécialement destinés à cet appareil. N'utilisez pas d'autres filtres.
- La combustion du filtre peut causer des blessures irréversibles et/ou mettre en péril d'autres vies. N'utilisez pas le filtre comme carburant ou à des fins similaires.

- Évitez de heurter l'appareil (l'entrée et la sortie d'air en particulier) avec des objets durs.
- Soulevez ou déplacez toujours l'appareil par la poignée située à l'arrière de l'appareil.
- N'insérez pas vos doigts ou des objets dans la sortie d'air ou l'entrée d'air afin d'éviter tout risque de blessure ou de dysfonctionnement de l'appareil.
- N'utilisez pas l'appareil après avoir utilisé un insecticide ou à proximité de résidus huileux, d'encens se consumant ou de fumées chimiques.
- N'utilisez pas l'appareil à proximité d'un appareil fonctionnant au gaz, d'une installation de chauffage ou d'une cheminée.
- Débranchez toujours l'appareil après l'avoir utilisé et avant de le nettoyer, d'effectuer d'autres opérations d'entretien ou de remplacer les filtres.
- N'utilisez pas l'appareil dans une pièce soumise à des changements de température importants ; de la condensation pourrait se former à l'intérieur.
- Pour éviter les interférences, placez l'appareil à une distance minimale de 2 mètres des appareils électriques qui utilisent des ondes radio (par ex. téléviseurs, radios et horloges radiosynchronisées).
- Cet appareil est destiné à un usage domestique dans des conditions de fonctionnement normales.
- N'utilisez jamais l'appareil dans des environnements humides ou soumis à des températures ambiantes élevées (salle de bain, toilettes, cuisine, etc.,).
- L'appareil n'élimine pas le monoxyde de carbone (CO) ni le radon (Rn). Il ne peut pas être utilisé comme dispositif de sécurité en cas d'accidents impliquant des processus

de combustion et des produits chimiques dangereux.

- Si vous avez besoin de déplacer l'appareil, commencez par le débrancher.
- Ne déplacez pas l'appareil en tirant sur son cordon d'alimentation.
- Lavez-vous toujours les mains après avoir changé les filtres.

## 2 Votre purificateur d'air

Félicitations pour votre achat et bienvenue dans le monde de Philips !

Pour profiter pleinement de l'assistance offerte par Philips, enregistrez votre produit à l'adresse suivante : [www.philips.com/welcome](http://www.philips.com/welcome).

### Présentation du produit (fig. ①)

A Panneau de commande

B Voyant de qualité de l'air

C Capteurs de qualité de l'air

D Filtre NanoProtect Série 3 (FY2422)\*

E Filtre CA NanoProtect (FY2420)\*

F Préfiltre

G Façade

\* Ci-après dénommé « filtre de purification de l'air »

## Aperçu des commandes (fig. 2)

Pour AC2887

- H Bouton marche/arrêt
- I Bouton de gradation de lumière
- J Bouton du mode automatique
- K Écran
- L Icône du mode général
- M Icône du mode Allergènes
- N Icône du mode Bactéries et virus
- O Bouton de vitesse du ventilateur
- P Bouton du programmeur
- Q Bouton de réinitialisation

Pour AC2882

- H Bouton marche/arrêt
- I Bouton du mode automatique
- J Écran
- K Icône du mode général
- L Icône du mode Allergènes
- M Icône du mode Bactéries et virus
- N Bouton de vitesse du ventilateur
- O Bouton de réinitialisation

## 3 Guide de démarrage

### Installation des filtres

#### Note

- Assurez-vous que le purificateur d'air est débranché de la prise électrique avant d'installer les filtres.
- Assurez-vous que le côté étiqueté du filtre est orienté dans votre direction.

- 1 Retirez les filtres de purification de l'air de leur emballage (fig. 3).
- 2 Tirez la partie inférieure du panneau avant pour l'enlever de l'appareil (fig. 4).
- 3 Baissez les deux clips et tirez le préfiltre vers vous (fig. 5).
- 4 Remplacez les filtres de purification de l'air déballés dans l'appareil (fig. 6).
- 5 Refixez le préfiltre dans l'appareil (fig. 7).

#### Note

- Assurez-vous que le côté avec les deux clips est orienté vers vous et que tous les crochets du préfiltre sont correctement fixés au purificateur.

- 6 Refixez le panneau avant en appuyant la partie supérieure du panneau sur le haut du purificateur d'air (1). Ensuite, poussez doucement le panneau contre le corps du purificateur d'air (2) (fig. 8).
- 7 Lavez-vous soigneusement les mains après avoir installé les filtres.



## 4 Utilisation de l'appareil

### Compréhension du voyant de qualité de l'air

Couleur du voyant de qualité de l'air	Niveau de qualité de l'air
Bleu	Bien
Bleu-violet	Fair
Rouge-pourpre	Malsain
Rouge	Très malsain

Le voyant de qualité de l'air s'allume automatiquement à la mise sous tension du purificateur d'air, en faisant défiler toutes les couleurs dans l'ordre. Au bout de 30 secondes environ, les capteurs de qualité de l'air sélectionnent la couleur correspondant à la qualité de l'air ambiant des particules en suspension.

### Mise sous tension et hors tension

- 1 Branchez la fiche de l'appareil sur la prise murale.
- 2 Touchez  pour allumer l'appareil (fig. 9).
  - ↳ L'appareil émet des bips.
  - ↳ L'appareil fonctionne par défaut en mode général.
  - ↳ Après avoir mesuré rapidement la qualité de l'air, le capteur de qualité de l'air sélectionne automatiquement la couleur du voyant de qualité de l'air.
  - ↳ Pour AC2887, « --- » apparaît sur l'afficheur lorsque l'appareil chauffe. Après avoir mesuré les particules dans l'air, l'appareil passe en mode automatique et xx apparaît sur l'afficheur (fig. 10).
  - ↳ Pour AC2882, après avoir mesuré les particules dans l'air, l'appareil fonctionne en mode automatique et  apparaît sur l'afficheur (fig. 11).
- 3 Maintenez  enfoncé pendant 3 secondes pour éteindre l'appareil.

#### Note

- Si le purificateur d'air reste branché sur la prise électrique après avoir été mis HORS tension, le purificateur d'air fonctionnera selon les derniers réglages utilisés lors de la mise SOUS tension suivante.



## Modification du réglage de mode automatique

Vous pouvez choisir entre le mode Général (PM2.5), le mode Allergènes (🌸) et le mode Bactéries et virus (🦠).

### Mode général

Le mode général spécialement conçu permet d'éliminer efficacement les polluants en suspension dans l'air tels que les PM2,5.

- Touchez le bouton du mode automatique (A) pour sélectionner le mode Général (fig.11).
  - ↳ Auto (A) et PM2.5 apparaissent sur l'afficheur.

### Mode spécial allergènes

Le mode spécial allergènes permet d'éliminer efficacement les allergènes courants, comme le pollen et les squames d'animaux.

- Touchez le bouton du mode automatique (A) pour sélectionner le mode Allergènes (fig.12).
  - ↳ Auto (A) et 🌸 apparaissent sur l'afficheur.

### Mode Bactéries et virus

Le mode spécial bactéries et virus permet d'éliminer efficacement les bactéries et virus tels que le staphylococcus albus et le H1N1.

- Touchez le bouton du mode automatique (A) pour sélectionner le mode Bactéries et virus (fig.13).
  - ↳ Auto (A) et 🦠 apparaissent sur l'afficheur.

## Modification de la vitesse du ventilateur

Plusieurs vitesses de ventilateur sont disponibles. Vous pouvez choisir le mode Nuit (SL), vitesse 1, 2, 3 ou le mode Turbo (t).

### Nuit (SL)

En mode Nuit, l'appareil fonctionne silencieusement à une vitesse très basse.

- Touchez le bouton de vitesse du ventilateur (🌀) pour sélectionner le mode Nuit (SL) (fig.14).



#### Note

- En mode Nuit, « SL » apparaît sur l'afficheur pendant une minute. Après cela, les voyants s'éteignent, la luminosité de l'afficheur est atténuée et « - » s'affiche.
- Vous pouvez allumer manuellement les voyants en touchant 💡.

### Manuel

- Touchez le bouton de vitesse du ventilateur (🌀) à plusieurs reprises pour sélectionner la vitesse de ventilateur nécessaire (fig.16).

### Turbo (t)

En mode Turbo, l'appareil fonctionne à la vitesse la plus élevée.

- Touchez le bouton de vitesse du ventilateur (🌀) pour sélectionner le mode Turbo (t) (fig.15).

## Réglage du minuteur

### Note

- La fonction de minuteur s'applique uniquement au modèle AC2887.

Avec le programmateur, vous pouvez laisser fonctionner l'appareil pendant un nombre défini d'heures. L'appareil s'éteindra automatiquement au terme de la durée définie.

- Touchez le bouton du minuteur  à plusieurs reprises pour choisir le nombre d'heures de fonctionnement de l'appareil (fig. 17).
  - ↳ Le minuteur a des intervalles définis de **1, 4** ou **8** heures.

Pour désactiver le minuteur, touchez le bouton du minuteur  à plusieurs reprises jusqu'à ce que « -- » apparaisse sur l'afficheur.

### Note



- Si vous avez réglé le minuteur à une reprise, lors de sa prochaine utilisation, il démarre au temps précédemment défini.

## Utilisation de la fonction d'activation/ de désactivation de la lumière

### Note

- La fonction d'atténuation de la lumière s'applique uniquement au modèle AC2887.

Avec le bouton d'atténuation de la lumière, vous pouvez allumer ou éteindre le voyant de qualité de l'air, l'afficheur et les voyants de fonction, si nécessaire.

- 1 Touchez le bouton d'atténuation de la lumière  ; la luminosité du voyant de qualité de l'air s'atténue.
- 2 Touchez à nouveau le bouton d'atténuation de la lumière  ; le voyant de qualité de l'air s'éteint. L'afficheur et les voyants de fonction restent allumés, mais leur luminosité est atténuée et « -- » apparaît sur l'afficheur.
- 3 Touchez une troisième fois le bouton d'atténuation de la lumière  ; tous les voyants sont à nouveau allumés.

## 5 Nettoyage

### ☰ Note

- Éteignez toujours le purificateur d'air et débranchez-le de la prise électrique avant de le nettoyer.
- N'immergez en aucun cas l'appareil ni dans l'eau ni dans tout autre liquide.
- N'utilisez jamais de détergents abrasifs, agressifs ou inflammables (eau de javel, alcool, etc.,) pour nettoyer les différentes parties de l'appareil.
- Seul le préfiltre peut être lavé. Le filtre de purification de l'air ne peut être ni lavé ni aspiré.

### Calendrier de nettoyage

Fréquence	Mode de nettoyage
Lorsque nécessaire	Nettoyage de la surface de l'appareil à l'aide d'un chiffon doux et sec
Lorsque <b>FO</b> apparaît sur l'afficheur	Nettoyage du préfiltre
Tous les deux mois	Nettoyage des capteurs de qualité de l'air

### Nettoyage du corps de l'appareil

Nettoyez régulièrement l'intérieur et l'extérieur du purificateur d'air pour empêcher que de la poussière ne s'accumule.

- 1 Utilisez un chiffon doux et sec pour nettoyer l'intérieur et l'extérieur du purificateur d'air.
- 2 La sortie d'air peut également être nettoyée à l'aide d'un chiffon doux et sec.

### Nettoyage du capteur de qualité de l'air

Nettoyez le capteur de qualité de l'air tous les 2 mois pour un fonctionnement optimal du purificateur. Nettoyez-les plus fréquemment si vous utilisez le purificateur dans un environnement poussiéreux.

### ☰ Note

- Si le taux d'humidité de la pièce est très élevé, il est possible que de la condensation se forme sur le capteur de qualité de l'air. Il se peut alors que le voyant de qualité de l'air indique une mauvaise qualité de l'air alors que celle-ci est pourtant bonne. Dans ce cas, vous devez nettoyer le capteur de qualité de l'air ou utiliser l'un des réglages de vitesse manuels.

- 1 Éteignez le purificateur d'air et débranchez-le de la prise murale.
- 2 Nettoyez l'entrée et la sortie du capteur de qualité de l'air à l'aide d'une brosse douce (fig. 18).
- 3 Retirez le couvercle du capteur de qualité de l'air (fig. 19).

- 4 Nettoyez le capteur de qualité de l'air, l'entrée de poussière et la sortie de poussière avec un coton-tige légèrement humidifié (fig. 20).
- 5 Séchez-les avec un coton-tige sec.
- 6 Remettez en place le couvercle du capteur de qualité de l'air (fig. 21).

## Nettoyage du préfiltre (fig. 22)

État du voyant d'alerte du filtre	Mesure à prendre
FO apparaît sur l'afficheur	Nettoyage du préfiltre

- 1 Éteignez le purificateur d'air et débranchez-le de la prise murale.
- 2 Tirez la partie inférieure du panneau avant pour l'enlever de l'appareil (fig. 4).
- 3 Baissez les deux clips et tirez le préfiltre vers vous (fig. 5).
- 4 Lavez le préfiltre sous l'eau du robinet. Si le préfiltre est très sale, utilisez une brosse douce pour éliminer la poussière (fig. 36).
- 5 Laissez sécher le préfiltre.

### Note

- Pour optimiser la durée de vie du préfiltre, veillez à ce qu'il sèche entièrement après avoir été nettoyé.
- Lavez-vous les mains après avoir manipulé le filtre.

- 6 Remettez le préfiltre dans l'appareil (fig. 7).

### Note

- Assurez-vous que le côté avec les deux clips est orienté vers vous et que tous les crochets du préfiltre sont correctement fixés au purificateur.

- 7 Pour remettre en place le panneau avant, commencez par installer le panneau sur le dessus de l'appareil (1). Ensuite, poussez doucement le panneau contre le corps de l'appareil (2) (fig. 8).
- 8 Maintenez enfoncé le bouton de réinitialisation  pendant 3 secondes pour réinitialiser l'intervalle de nettoyage du préfiltre (fig. 24).

## 6 Remplacement du filtre

### Fonctionnement du verrouillage de protection de l'air sain

Cet appareil est équipé d'un système de verrouillage de protection de l'air sain qui garantit que le filtre de purification de l'air est dans un état optimal lorsque l'appareil fonctionne. Lorsque les filtres sont pratiquement usés, le code de filtre apparaît sur l'afficheur pour indiquer que vous devez remplacer les filtres.

Si les filtres ne sont pas remplacés dans les 14 jours, l'appareil cesse de fonctionner et se verrouille.

### Remplacement des filtres (fig. 25)

#### Note

- Les filtres de purification de l'air ne peuvent être ni lavés ni aspirés.
- Éteignez toujours l'appareil avant de remplacer les filtres.

État du voyant d'alerte du filtre	Mesure à prendre
A3 apparaît sur l'afficheur	Remplacement du filtre NanoProtect Série 3 (FY2422)
C7 apparaît sur l'afficheur	Remplacement du filtre CA NanoProtect (FY2420)
A3 et C7 apparaissent en alternance sur l'afficheur	Remplacer les deux filtres

- 1 Retirez le filtre de purification de l'air périmé conformément au code de filtre apparaissant sur l'afficheur, puis déposez-le délicatement dans la poubelle ménagère (fig. 26).

#### Note





- Ne touchez pas la surface plissée du filtre et ne sentez pas les filtres car ils contiennent des polluants de l'air.

- 2 Retirez les nouveaux filtres de leur emballage (fig. 3).
- 3 Placez les nouveaux filtres dans l'appareil (fig. 6).
- 4 Maintenez le bouton de réinitialisation  enfoncé pendant 3 secondes pour réinitialiser le compteur de durée de vie du filtre (fig. 27).



#### Note

- Lavez-vous les mains après avoir changé le filtre.

## Réinitialisation forcée du filtre

- 1 Touchez  et  simultanément pendant 3 secondes pour accéder au mode de réinitialisation forcée du filtre (fig. 28).
  - ↳ Le code (A3) du filtre NanoProtect Série 3 apparaît sur l'afficheur.
- 2 Maintenez  enfoncé pendant 3 secondes pour forcer la réinitialisation de la durée de vie du filtre NanoProtect Série 3 (fig. 27).
- 3 Le code (C7) du filtre CA NanoProtect apparaît sur l'afficheur après que la durée de vie du filtre NanoProtect Série 3 a été réinitialisée (fig. 29).
- 4 Maintenez  enfoncé pendant 3 secondes pour forcer la réinitialisation de la durée de vie du filtre CA NanoProtect et quitter le mode de réinitialisation forcée du filtre (fig. 30).



## Changement de type de filtre

- 1 Touchez  et  simultanément pendant 3 secondes pour accéder au mode de changement de type de filtre (fig. 28).
  - ↳ Le code (A3) du filtre NanoProtect Série 3 apparaît sur l'afficheur.
- 2 Touchez  pour sélectionner le code de filtre du nouveau filtre à utiliser (fig. 31).

- 3 Maintenez  enfoncé pendant 3 secondes pour confirmer le code de filtre du nouveau filtre (fig. 32).

### Note

- Après que vous avez sélectionné le code de filtre du nouveau filtre à l'aide du bouton , si vous ne touchez aucun autre bouton dans un délai de 10 secondes, l'appareil confirme automatiquement le code de filtre du nouveau filtre.

- 4 Le code (C7) du filtre CA NanoProtect apparaît sur l'afficheur après que le type du premier filtre a été changé (fig. 29).
- 5 Touchez  pour sélectionner le nouveau code de filtre du second filtre (fig. 33).
- 6 Maintenez  enfoncé pendant 3 secondes pour confirmer le code de filtre du second filtre et quitter le mode de changement du type de filtre (fig. 34).

### Note



- Après que vous avez sélectionné le code de filtre du nouveau filtre à l'aide du bouton , si vous ne touchez aucun autre bouton dans un délai de 10 secondes, l'appareil confirme automatiquement le code de filtre du nouveau filtre.

## 7 Dépannage

Cette rubrique présente les problèmes les plus courants que vous pouvez rencontrer avec votre appareil. Si vous ne parvenez pas à résoudre le problème à l'aide des informations ci-dessous, contactez le Service Consommateurs de votre pays.

Problème	Solution possible
L'appareil ne fonctionne pas alors qu'il est branché.	<ul style="list-style-type: none"><li>Le code de remplacement du filtre est apparu sur l'afficheur, mais vous n'avez pas encore remplacé le filtre correspondant. L'appareil se verrouille si vous continuez d'utiliser le filtre périmé. Dans ce cas, remplacez le filtre et réinitialisez le compteur de durée de vie du filtre.</li></ul>
L'appareil ne fonctionne pas alors qu'il est allumé.	<ul style="list-style-type: none"><li>Le code de remplacement de filtre est resté allumé, mais vous n'avez pas remplacé le filtre correspondant. L'appareil est maintenant verrouillé. Dans ce cas, remplacez le filtre et réinitialisez le compteur de durée de vie du filtre.</li></ul>
L'appareil s'éteint accidentellement.	<ul style="list-style-type: none"><li>L'appareil redémarre automatiquement dans le mode précédent une fois l'alimentation rétablie.</li></ul>
Le flux d'air qui s'échappe de la sortie d'air est significativement plus faible qu'avant.	<ul style="list-style-type: none"><li>Le préfiltre est sale. Nettoyez le préfiltre (voir le chapitre « Nettoyage »).</li></ul>
La qualité de l'air ne s'améliore pas alors que l'appareil fonctionne depuis longtemps.	<ul style="list-style-type: none"><li>L'un des filtres n'a pas été placé dans l'appareil. Assurez-vous que tous les filtres sont correctement installés dans l'ordre suivant, en commençant par le filtre le plus à l'intérieur : 1) filtre NanoProtect Série 3 ; 2) préfiltre.</li><li>Le capteur de qualité de l'air est humide. Le taux d'humidité de votre pièce est élevé et de la condensation se forme. Assurez-vous que le capteur de qualité de l'air est propre et sec (voir le chapitre « Nettoyage »).</li></ul>
La couleur du voyant de qualité de l'air reste toujours la même.	<ul style="list-style-type: none"><li>Le capteur de qualité de l'air est sale. Nettoyez le capteur de qualité de l'air (voir le chapitre « Nettoyage »).</li></ul>



Problème	Solution possible
L'appareil produit une odeur étrange.	<ul style="list-style-type: none"><li>Lors des premières utilisations, l'appareil peut dégager une odeur de plastique. Ce phénomène est normal. Toutefois, si l'appareil dégage une odeur de brûlé, contactez votre revendeur Philips ou un Centre Service Agréé Philips autorisé. L'appareil peut également dégager une odeur désagréable lorsque le filtre est sale. Dans ce cas, nettoyez ou remplacez le filtre concerné.</li></ul>
L'appareil est extrêmement bruyant.	<ul style="list-style-type: none"><li>Si l'appareil est trop bruyant, vous pouvez diminuer la vitesse du ventilateur. Lorsque vous utilisez l'appareil dans une chambre à coucher la nuit, choisissez le mode Nuit.</li></ul>
L'appareil continue d'indiquer que je dois remplacer un filtre alors que je l'ai déjà fait.	<ul style="list-style-type: none"><li>Vous n'avez peut-être pas réinitialisé le compteur de durée de vie du filtre. Branchez l'appareil, touchez  pour l'allumer, puis maintenez enfoncé le bouton de réinitialisation  pendant 3 secondes.</li></ul>
Le code d'erreur « E1 », « E2 », « E3 » ou « E4 » apparaît sur l'afficheur.	<ul style="list-style-type: none"><li>L'appareil fonctionne mal. Contactez le Service Consommateurs de votre pays.</li></ul>





## 8 Garantie et service

Si vous souhaitez obtenir des informations supplémentaires ou si vous rencontrez un problème, visitez le site Web de Philips à l'adresse [www.philips.com](http://www.philips.com) ou contactez le Service Consommateurs Philips de votre pays (vous trouverez le numéro de téléphone correspondant sur le dépliant de garantie internationale). S'il n'existe pas de Service Consommateurs dans votre pays, adressez-vous à votre revendeur Philips.

### Commande de pièces ou d'accessoires

Si vous devez remplacer une pièce ou tout simplement en acheter une supplémentaire, contactez votre revendeur Philips ou rendez-vous sur [www.philips.com/support](http://www.philips.com/support).

Si vous avez des problèmes pour obtenir des pièces, contactez le Service Consommateurs Philips de votre pays (vous pouvez trouver son numéro de téléphone dans le dépliant de garantie internationale).

## 9 Mentions légales

### Champs électromagnétiques (CEM)

Cet appareil Philips est conforme à toutes les normes et à tous les règlements applicables relatifs à l'exposition aux champs électromagnétiques.

### Conformité aux normes sur les champs électriques, magnétiques et électromagnétiques

Koninklijke Philips N.V. fabrique et vend de nombreux produits de consommation qui ont, comme tous les appareils électriques, la capacité d'émettre et de recevoir des signaux électromagnétiques.

L'un des principes fondamentaux adoptés par la société Philips consiste à prendre toutes les mesures qui s'imposent en matière de sécurité et de santé, conformément aux dispositions légales en cours, pour respecter les normes sur les champs électriques, magnétiques et électromagnétiques en vigueur au moment de la fabrication de ses produits.

Philips s'est engagé à développer, produire et commercialiser des produits ne présentant aucun effet nocif sur la santé. Philips confirme qu'un maniement correct de ses produits et leur usage en adéquation avec la raison pour laquelle ils ont été conçus garantissent une utilisation sûre et fidèle aux informations scientifiques disponibles à l'heure actuelle.

Philips joue un rôle majeur dans le développement de normes CEM et de sécurité internationales, ce qui lui permet d'anticiper leur évolution de les appliquer au plus tôt à ses produits.

---

## Recyclage



Ce symbole signifie que ce produit ne doit pas être mis au rebut avec les ordures ménagères (2012/19/UE).

Respectez les règles en vigueur dans votre pays pour la mise au rebut des produits électriques et électroniques. Une mise au rebut correcte contribue à préserver l'environnement et la santé.

# Sommario

<b>1 Importante</b>	<b>102</b>	<b>6 Sostituzione del filtro</b>	<b>112</b>
Sicurezza	102	Blocco di protezione di aria salutare	112
<b>2 Informazioni su questo purificatore d'aria</b>	<b>105</b>	Sostituzione dei filtri (fig. 25)	112
Panoramica del prodotto (fig. 1)	105	Reimpostazione forzata del filtro	113
Panoramica dei comandi (fig. 2)	106	Modifica del tipo di filtro	113
<b>3 Guida introduttiva</b>	<b>106</b>	<b>7 Risoluzione dei problemi</b>	<b>114</b>
Installazione dei filtri	106	<b>8 Garanzia e assistenza</b>	<b>116</b>
<b>4 Utilizzo dell'apparecchio</b>	<b>107</b>	Come ordinare parti o accessori	116
Spie della qualità dell'aria	107	<b>9 Note</b>	<b>116</b>
Accensione e spegnimento	107	Campi elettromagnetici (EMF)	116
Modifica dell'impostazione della modalità auto	108	Riciclaggio	117
Modifica della velocità della ventola	108		
Impostazione del timer	109		
Utilizzo della funzione della spia on/off	109		
<b>5 Pulizia</b>	<b>110</b>		
Programmazione della pulizia	110		
Pulizia del corpo dell'apparecchio	110		
Pulizia del sensore della qualità dell'aria	110		
Pulizia del pre-filtro (fig. 22)	111		

# 1 Importante

---

## Sicurezza

Prima di utilizzare l'apparecchio, leggere attentamente il presente manuale utente e conservarlo per eventuali riferimenti futuri.

## Pericolo

- Evitare infiltrazioni di acqua, altre sostanze liquide o detersivi infiammabili nell'apparecchio per evitare scosse elettriche e/o il pericolo di incendio.
- Non pulire l'apparecchio con acqua, altre sostanze liquide o un detersivo (infiammabile) per evitare scosse elettriche e/o il pericolo di incendio.
- Non spruzzare sostanze infiammabili, quali insetticidi o profumo, in prossimità dell'apparecchio.

## Avviso

- Prima di collegare l'apparecchio, verificare che la tensione riportata sullo stesso corrisponda alla tensione disponibile.

- Se il cavo di alimentazione è danneggiato, deve essere sostituito da Philips, da un centro di assistenza autorizzato Philips o da persone qualificate al fine di evitare possibili danni.
- Non utilizzare l'apparecchio se la spina, il cavo di alimentazione o l'apparecchio stesso sono danneggiati.
- Questo apparecchio può essere usato da bambini a partire dagli 8 anni in su e da persone con capacità mentali, fisiche o sensoriali ridotte, prive di esperienza o conoscenze adatte, a condizione che abbiano ricevuto assistenza o formazione per utilizzare l'apparecchio in maniera sicura e siano consapevoli dei potenziali pericoli associati a tale uso. Evitare che i bambini giochino con l'apparecchio. Le operazioni di pulizia e manutenzione non devono essere eseguite

- da bambini senza la supervisione di un adulto.
- Non ostruite l'ingresso e l'uscita dell'aria, ad esempio posizionando oggetti sull'uscita dell'aria o davanti all'ingresso dell'aria.
- Assicurarvi che corpi estranei non entrino nell'apparecchio attraverso l'uscita dell'aria.

### **Attenzione**

- Questo apparecchio non sostituisce gli apparecchi di ventilazione; vi consigliamo pertanto di pulire regolarmente gli ambienti con l'aspirapolvere e di utilizzare cappe aspiranti o ventole mentre cucinate.
- Se la presa utilizzata per alimentare l'apparecchio presenta connessioni non ottimali, la spina dell'apparecchio si surriscalda. Assicurarvi di collegare l'apparecchio a una presa intatta.
- Posizionare e utilizzare sempre l'apparecchio su una superficie piana, stabile e orizzontale.
- Lasciare almeno 20 cm di spazio libero dietro e su entrambi i lati dell'apparecchio e lasciare almeno 30 cm di spazio libero sopra l'apparecchio.
- Non posizionare alcun oggetto sopra l'apparecchio.
- Non sedersi o salire sull'apparecchio. Sedersi o salire sull'apparecchio potrebbe causare eventuali lesioni.
- Non posizionare l'apparecchio direttamente sotto un condizionatore per evitare che la condensa finisca sull'apparecchio.
- Prima di accendere l'apparecchio, controllare che tutti i filtri siano stati montati correttamente.
- Utilizzare solo i filtri originali Philips studiati appositamente per questo apparecchio. Non utilizzare altri filtri.

- La combustione del filtro può compromettere o causare danni irreversibili alle persone. Non utilizzare il filtro come combustibile o per finalità simili.
- Non urtare l'apparecchio con oggetti duri (in particolare le prese dell'aria).
- Sollevare o spostare l'apparecchio afferrandolo sempre dall'impugnatura presente sulla parte posteriore.
- Non inserire le dita o altri oggetti nelle prese dell'aria per evitare danni fisici o il malfunzionamento dell'apparecchio.
- Non utilizzare questo apparecchio se è stato spruzzato insetticida a gas per uso domestico o in luoghi in cui siano presenti residui oleosi, incensi accesi o vapori chimici.
- Non utilizzare l'apparecchio nelle vicinanze di apparecchi a gas, dispositivi di riscaldamento o caminetti.
- Scollegare sempre la spina dell'apparecchio dopo l'uso e prima della pulizia o di qualunque altro tipo di manutenzione oppure prima della sostituzione dei filtri.
- Non utilizzate l'apparecchio in stanze con notevoli cambiamenti della temperatura poiché potrebbero produrre condensa all'interno dell'apparecchio.
- Per evitare interferenze, posizionare l'apparecchio ad almeno 2 m di distanza dagli apparecchi elettrici che utilizzano onde radio propagate nell'aria come TV, radio e orologi radiocontrollati.
- Questo apparecchio è destinato esclusivamente a uso domestico in normali condizioni operative.

- Non usare l'apparecchio in ambienti umidi o con temperature elevate, ad esempio il bagno o la cucina.
- L'apparecchio non rimuove il monossido di carbonio (CO) o il radon (Rn). Non può essere utilizzato come dispositivo di sicurezza in caso di incidenti con processi di combustione e sostanze chimiche pericolose.
- Se è necessario spostare l'apparecchio, scollegarlo prima dall'alimentazione.
- Non spostare l'apparecchio tirandone il cavo di alimentazione.
- Lavare sempre le mani dopo aver sostituito i filtri.

## 2 Informazioni su questo purificatore d'aria

Congratulazioni per l'acquisto e benvenuti in Philips!

Per trarre il massimo vantaggio dall'assistenza fornita da Philips, registrare il proprio prodotto sul sito [www.philips.com/welcome](http://www.philips.com/welcome).

### Panoramica del prodotto (fig. ①)

- A Pannello di controllo
- B Spia della qualità dell'aria
- C Sensori della qualità dell'aria
- D Filtro NanoProtect S3 (FY2422)\*
- E Filtro AC NanoProtect (FY2420)\*
- F Prefiltro
- G Pannello anteriore

\* Da questo punto in poi, verrà indicato come filtro per la purificazione dell'aria

## Panoramica dei comandi (fig. 2)

Per AC2887

- H Pulsante on/off
- I Pulsante della funzione di attenuazione luminosa
- J Pulsante della modalità automatica
- K Schermo display
- L Icona della modalità generale
- M Icona della modalità allergeni
- N Icona della modalità batteri e virus
- O Pulsante della velocità della ventola
- P Pulsante del timer
- Q Pulsante Reset

Per AC2882

- H Pulsante on/off
- I Pulsante della modalità automatica
- J Schermo display
- K Icona della modalità generale
- L Icona della modalità allergeni
- M Icona della modalità batteri e virus
- N Pulsante della velocità della ventola
- O Pulsante Reset

## 3 Guida introduttiva

### Installazione dei filtri

#### Note

- Prima di installare i filtri, assicurarsi che il purificatore d'aria non sia collegato alla presa elettrica.
- Assicurarsi che il lato del filtro con la linguetta sia rivolto in avanti.

- 1 Rimuovere tutto il materiale di imballaggio dai filtri di purificazione dell'aria (fig. 3).
- 2 Estrarre la parte inferiore del pannello anteriore per rimuoverla dall'apparecchio (fig. 4).
- 3 Premere i due ganci verso il basso e tirare verso di sé il pre-filtro (fig. 5).
- 4 Reinscrivere i filtri di purificazione dell'aria disimballati nell'apparecchio (fig. 6).
- 5 Reinscrivere il pre-filtro nell'apparecchio (fig. 7).

#### Note

- Assicurarsi che il lato con i due ganci sia rivolto verso l'utente e che tutti i ganci del pre-filtro siano fissati correttamente al purificatore.

- 6 Per riposizionare il pannello anteriore, premere la parte superiore del pannello sulla parte superiore del purificatore d'aria (1). Quindi, spingere delicatamente il pannello contro il corpo del purificatore d'aria (2) (fig. 8).
- 7 Lavare le mani con cura dopo l'installazione dei filtri.



## 4 Utilizzo dell'apparecchio

### Spie della qualità dell'aria

Colore della spia della qualità dell'aria	Livello della qualità dell'aria
Blu	Buono
Blu-viola	Fair
Bordeaux	Malsana
Rosso	Molto malsana

La spia della qualità dell'aria si illumina automaticamente quando il purificatore d'aria viene acceso e si accendono tutti i colori in sequenza. Dopo circa 30 secondi, i sensori della qualità dell'aria selezionano il colore che corrisponde alla qualità delle particelle sospese nell'aria circostante.

### Accensione e spegnimento

- 1 Collegare la spina dell'apparecchio nella presa a muro.
- 2 Toccare  per accendere l'apparecchio (fig. 9).
  - ↳ L'apparecchio emette un segnale acustico.
  - ↳ Per impostazione predefinita, l'apparecchio funziona in modalità generale.

- ↳ Dopo aver valutato la qualità dell'aria per alcuni minuti, il sensore della qualità dell'aria seleziona automaticamente il colore della spia per la qualità dell'aria.
- ↳ Per AC2887, "----" viene visualizzato sul display quando l'apparecchio è in fase di riscaldamento. Dopo aver valutato tutte le particelle presenti nell'aria, l'apparecchio passa alla modalità automatica e xx viene visualizzato sul display (fig. 10).
- ↳ Per AC2882, dopo aver valutato tutte le particelle presenti nell'aria, l'apparecchio funziona in modalità automatica e  viene visualizzato sul display (fig. 11).

- 3 Toccare e tenere premuto  per 3 secondi per spegnere l'apparecchio.





#### Note

- Se, dopo averlo spento (OFF), il purificatore d'aria resta collegato alla presa d'aria, una volta riacceso (ON) riprenderà a funzionare con le impostazioni precedentemente utilizzate.

---





## Modifica dell'impostazione della modalità auto

È possibile scegliere tra modalità generale (  ), allergeni (  ) e modalità batteri e virus (  ).

---

### Modalità generale





La modalità generale è stata creata specificatamente per rimuovere le sostanze inquinanti presenti nell'aria, come ad esempio il PM2,5.

- Toccare il pulsante della modalità auto (  ) per selezionare la modalità generale (fig.  ).
  - ↳ Auto (  ) e  vengono visualizzati sul display.

---

### Modalità allergeni





La modalità allergeni è stata creata specificatamente per rimuovere gli allergeni più comuni come polline ed epiteli animali.

- Toccare il pulsante della modalità auto (  ) per selezionare la modalità allergeni (fig.  ).
  - ↳ Auto (  ) e  vengono visualizzati sul display.

---

### Modalità batteri e virus

La modalità batteri e virus è stata creata specificatamente per rimuovere batteri e virus come lo staphylococcus albus e H1N1.

- Toccare il pulsante della modalità auto (  ) per selezionare la modalità batteri e virus (fig.  ).
  - ↳ Auto (  ) e  vengono visualizzati sul display.

---



## Modifica della velocità della ventola

Sono disponibili più velocità della ventola. È possibile scegliere tra modalità standby (SL), velocità 1, 2, 3 o modalità turbo(t).

---

### Standby (SL)

In modalità standby, l'apparecchio funziona silenziosamente a velocità molto ridotta.

- Toccare il pulsante della velocità della ventola (  ) per selezionare la modalità standby (SL) (fig.  ).



---

#### Note

- In modalità standby, "SL" viene visualizzato sul display per un minuto. In seguito, tutte le spie si spegneranno, la luce del display si attenuerà e verrà visualizzato "—".
- È possibile accendere manualmente le spie toccando .

---



### manuale

- Toccare ripetutamente il pulsante della velocità della ventola (  ) per selezionare la velocità desiderata (fig.  ).

---

### Turbo (t)

In modalità turbo, l'apparecchio funziona alla massima velocità.

- Toccare il pulsante della velocità della ventola (  ) per selezionare la modalità turbo (t) (fig.  ).

## Impostazione del timer

### Note

- La funzione timer è disponibile solo per il modello AC2887.

Grazie al timer, è possibile impostare l'apparecchio affinché rimanga in funzione per un determinato numero di ore. Trascorso il tempo impostato, l'apparecchio si spegne automaticamente.

- Toccare ripetutamente il pulsante del timer  per scegliere il numero di ore per cui si desidera lasciar funzionare l'apparecchio (fig. 17).
  - ↳ Il timer ha intervalli impostati di **1, 4 o 8** ore.

Per disattivare il timer, toccare il pulsante del timer  ripetutamente fino a che "--" non è visualizzato sul display.

### Note



- Se il timer è stato impostato una volta, al suo successivo utilizzo l'apparecchio riprenderà a funzionare con l'impostazione precedentemente utilizzata.

## Utilizzo della funzione della spia on/off

### Note

- La funzione di attenuazione luminosa è disponibile solo per il modello AC2887.

Tramite il pulsante della funzione di attenuazione luminosa, è possibile accendere o spegnere la spia della qualità dell'aria, il display e gli indicatori, quando necessario.

- 1 Toccare il pulsante della funzione di attenuazione luminosa  una volta per attenuare la spia della qualità dell'aria.
- 2 Toccare di nuovo il pulsante della funzione di attenuazione luminosa  per spegnere la spia della qualità dell'aria. Il display e gli indicatori restano accesi ma le spie si attenuano e "—" viene visualizzato sul display.
- 3 Toccare il pulsante della funzione di attenuazione luminosa  per la terza volta per accendere nuovamente tutte le spie.

## 5 Pulizia

### ☰ Note

- Prima della pulizia spegnere sempre il purificatore d'aria e scollegarlo dalla presa elettrica.
- Non immergete mai l'apparecchio in acqua o in altri liquidi.
- Non utilizzare mai detersivi abrasivi, aggressivi o infiammabili quali candeggina o alcol per pulire le parti dell'apparecchio.
- Solo il pre-filtro è lavabile. Il filtro di purificazione dell'aria non è lavabile, né è possibile pulirlo con un aspirapolvere.

### Programmazione della pulizia

Frequenza	Metodo di pulizia
Quando è necessario	Pulire la superficie esterna dell'apparecchio con un panno umido
Quando sul display compare FO	Pulire il pre-filtro
Ogni due mesi	Pulire i sensori della qualità dell'aria

### Pulizia del corpo dell'apparecchio

Pulire regolarmente l'interno e l'esterno del purificatore d'aria per impedire l'accumulo di polvere.

- 1 Utilizzare un panno morbido e asciutto per pulire l'interno e l'esterno del purificatore d'aria.
- 2 È inoltre possibile pulire le prese d'aria con un panno morbido e asciutto.

### Pulizia del sensore della qualità dell'aria

Per garantire il funzionamento ottimale del purificatore, pulire il sensore della qualità dell'aria ogni 2 mesi. Se si utilizza il purificatore in un ambiente polveroso, pulirlo più spesso.

### ☰ Note

- Quando il livello di umidità nella stanza è molto elevato, è possibile che si sviluppi della condensa sul sensore della qualità dell'aria. Di conseguenza, la spia della qualità dell'aria può indicare una qualità scarsa anche se la qualità dell'aria è buona. In tal caso, è necessario pulire il sensore della qualità dell'aria oppure utilizzare un'impostazione manuale della velocità.

- 1 Spegnere il purificatore d'aria e scollegarlo dalla presa a muro.
- 2 Pulire le prese del sensore della qualità dell'aria con una spazzola morbida (fig. 18).
- 3 Rimuovere il coperchio del sensore della qualità dell'aria (fig. 19).

- 4 Pulire il sensore della qualità dell'aria e le prese della polvere con un bastoncino cotonato leggermente umido (fig. 20).
- 5 Asciugarli con un bastoncino cotonato asciutto.
- 6 Riposizionare il coperchio del sensore della qualità dell'aria (fig. 21).

## Pulizia del pre-filtro (fig. 22)

Stato della spia di allarme filtro	Seguire questa procedura
FO viene visualizzato sul display	Pulire il pre-filtro.

- 1 Spegnerne il purificatore d'aria e scollegarlo dalla presa a muro.
- 2 Estrarre la parte inferiore del pannello anteriore per rimuoverla dall'apparecchio (fig. 4).
- 3 Premere i due ganci verso il basso e tirare verso di sé il pre-filtro (fig. 5).
- 4 Lavare il pre-filtro sotto l'acqua corrente. Se il pre-filtro è molto sporco, utilizzare una spazzola morbida per rimuovere lo sporco (fig. 23).
- 5 Lasciare asciugare all'aria il pre-filtro.



### Note

- Per prolungare la durata del pre-filtro, assicurarsi che sia completamente asciutto dopo la pulizia.
- Lavare le mani dopo aver maneggiato il filtro.

- 6 Reinserrire il pre-filtro nell'apparecchio (fig. 7).



### Note

- Assicurarsi che il lato con i due ganci sia rivolto verso l'utente e che tutti i ganci del pre-filtro siano fissati correttamente al purificatore.

- 7 Per riposizionare il pannello anteriore, montare prima il pannello sulla parte superiore dell'apparecchio (1). Quindi, premere delicatamente il pannello contro il corpo dell'apparecchio (2) (fig. 8).
- 8 Toccare e tenere premuto il pulsante reset  per 3 secondi per reimpostare l'intervallo di pulizia del pre-filtro (fig. 24).

## 6 Sostituzione del filtro

### Blocco di protezione di aria salutare

Questo apparecchio è dotato del blocco di protezione di aria salutare che garantisce la condizione ottimale del filtro di purificazione dell'aria quando l'apparecchio è in funzione. Quando i filtri sono quasi esauriti, sul display viene visualizzato il codice del filtro a indicare che è necessario procedere alla sostituzione.

Se i filtri non vengono sostituiti entro 14 giorni, il funzionamento si interrompe e l'apparecchio si blocca.

### Sostituzione dei filtri (fig. 25)

#### Note

- I filtri di purificazione dell'aria non sono lavabili, né è possibile pulirli con un aspirapolvere.
- Spegnere l'apparecchio prima di sostituire i filtri.

Stato della spia di allarme filtro	Seguire questa procedura
Sul display viene visualizzato A3	Sostituire il filtro NanoProtect S3 (FY2422)
Sul display viene visualizzato C7	Sostituire il filtro AC NanoProtect (FY2420)
Sul display vengono visualizzati in modo alternato A3 e C7.	Sostituire entrambi i filtri

- 1 Estrarre il filtro di purificazione dell'aria esaurito in base al codice visualizzato sul display e depositarlo delicatamente nella spazzatura (fig. 26).

#### Note





- Non toccare la superficie corrugata del filtro, né annusarlo, dal momento che ha raccolto sostanze inquinanti dall'ambiente.

- 2 Rimuovere i nuovi filtri dal materiale di imballaggio (fig. 3).
- 3 Posizionare i nuovi filtri nell'apparecchio (fig. 6).
- 4 Toccare e tenere premuto il pulsante reset  per 3 secondi per reimpostare il contatore della durata del filtro di protezione (fig. 27).





#### Note

- Lavare le mani dopo aver sostituito il filtro.

## Reimpostazione forzata del filtro



- 1 Toccare  e  contemporaneamente per 3 secondi per accedere alla modalità di reimpostazione forzata del filtro (fig. 28).
  - ↳ Sul display viene visualizzato il codice (A3) del filtro NanoProtect S3.
- 2 Toccare e tenere premuto  per 3 secondi per forzare la reimpostazione del contatore della durata del filtro NanoProtect S3 (fig. 27).
- 3 Dopo aver reimpostato il contatore della durata del filtro NanoProtect S3, sul display viene visualizzato il codice (C7) del filtro AC NanoProtect (fig. 29).
- 4 Toccare e tenere premuto  per 3 secondi per forzare la reimpostazione del contatore della durata del filtro AC NanoProtect ed uscire dalla modalità attiva (fig. 30).

## Modifica del tipo di filtro

- 1 Toccare  e  contemporaneamente per 3 secondi per accedere alla modalità di modifica del tipo di filtro (fig. 28).
  - ↳ Sul display viene visualizzato il codice (A3) del filtro NanoProtect S3.
- 2 Toccare  per selezionare il codice del nuovo filtro che si prevede di utilizzare (fig. 31).
- 3 Toccare e tenere premuto  per 3 secondi per confermare il codice del nuovo filtro (fig. 32).

### Note

- Dopo aver selezionato il codice del nuovo filtro premendo il pulsante , se non vengono premuti altri pulsanti nei 10 secondi successivi, l'apparecchio conferma automaticamente il codice del nuovo filtro.

- 4 Dopo aver modificato il tipo del primo filtro, sul display viene visualizzato il codice (C7) del filtro AC NanoProtect (fig. 29).
- 5 Toccare  per selezionare il nuovo codice del secondo filtro (fig. 33).
- 6 Toccare e tenere premuto  per 3 secondi per confermare il codice del secondo filtro ed uscire dalla modalità attiva (fig. 34).

### Note

- Dopo aver selezionato il codice del nuovo filtro premendo il pulsante , se non vengono premuti altri pulsanti nei 10 secondi successivi, l'apparecchio conferma automaticamente il codice del nuovo filtro.



## 7 Risoluzione dei problemi

In questo capitolo vengono riportati i problemi più comuni legati all'uso dell'apparecchio. Se non è possibile risolvere il problema con le informazioni fornite di seguito, contattare il centro assistenza clienti del proprio paese.

Problema	Possibile soluzione
L'apparecchio non funziona anche se è collegato all'alimentazione.	<ul style="list-style-type: none"><li>• Il codice di sostituzione del filtro è stato visualizzato sullo schermo, ma non è stato ancora sostituito il filtro corrispondente. Se si continua a utilizzare il filtro esaurito, l'apparecchio si bloccherà. In tal caso, sostituire il filtro e reimpostare il contatore della durata del filtro.</li></ul>
L'apparecchio non funziona anche se è acceso.	<ul style="list-style-type: none"><li>• Il codice di sostituzione del filtro è stato visualizzato sul display a lungo, ma il filtro corrispondente non è stato sostituito. Quindi, l'apparecchio è bloccato. In tal caso, sostituire il filtro e reimpostare il contatore della durata del filtro.</li></ul>
L'apparecchio si spegne accidentalmente.	<ul style="list-style-type: none"><li>• L'apparecchio si riavvia automaticamente e torna alla modalità precedentemente impostata quando l'alimentazione viene ristabilita.</li></ul>
Il flusso d'aria che fuoriesce dalla presa è molto più debole di prima.	<ul style="list-style-type: none"><li>• Il pre-filtro è sporco. Pulire il pre-filtro (vedere il capitolo "Pulizia").</li></ul>
La qualità dell'aria non migliora, sebbene l'apparecchio sia in funzione da parecchio tempo.	<ul style="list-style-type: none"><li>• Uno dei filtri non è stato inserito nell'apparecchio. Assicurarsi che tutti i filtri siano installati correttamente nel seguente ordine, a partire dal filtro più interno: 1) filtro NanoProtect S3; 2) pre-filtro.</li><li>• Il sensore della qualità dell'aria è umido. L'umidità della stanza è elevata e provoca condensa. Assicurarsi che il sensore della qualità dell'aria sia pulito e asciutto (vedere il capitolo "Pulizia").</li></ul>
Il colore della spia della qualità dell'aria rimane sempre uguale.	<ul style="list-style-type: none"><li>• Il sensore della qualità dell'aria è sporco. Pulire il sensore della qualità dell'aria (vedere il capitolo "Pulizia").</li></ul>





Problema	Possibile soluzione
<b>Dall'apparecchio fuoriesce uno strano odore.</b>	<ul style="list-style-type: none"><li>• L'apparecchio può produrre un odore di plastica quando viene utilizzato le prime volte. Si tratta di un fenomeno del tutto normale. Tuttavia, se l'apparecchio produce un odore di bruciato, contattare il rivenditore Philips o un centro assistenza Philips autorizzato. L'apparecchio può produrre un odore sgradevole anche quando il filtro è sporco. In tal caso, pulire o sostituire il filtro in questione.</li></ul>
<b>L'apparecchio è molto rumoroso.</b>	<ul style="list-style-type: none"><li>• Se l'apparecchio è troppo rumoroso, è possibile modificare la velocità della ventola ad un livello più basso. Se si utilizza l'apparecchio in camera da letto di notte, selezionare la modalità standby.</li></ul>
<b>L'apparecchio indica ancora che deve essere sostituito un filtro, mentre è già stato sostituito.</b>	<ul style="list-style-type: none"><li>• Il contatore della durata del filtro potrebbe non essere stato reimpostato. Collegare l'apparecchio all'alimentazione, toccare il pulsante  per accenderlo, quindi toccare e tenere premuto il pulsante reset  per 3 secondi.</li></ul>
<b>Sul display vengono visualizzati i codici di errore "E1", "E2", "E3" o "E4".</b>	<ul style="list-style-type: none"><li>• L'apparecchio non funziona nella modalità corretta. Rivolgersi al centro assistenza clienti di zona.</li></ul>



## 8 Garanzia e assistenza

Per ricevere ulteriori informazioni o per risolvere eventuali problemi, visitare il sito Web Philips all'indirizzo [www.philips.com](http://www.philips.com) oppure contattare il centro assistenza clienti Philips di zona (il numero di telefono è riportato nell'opuscolo della garanzia). Se nel proprio paese non è presente alcun centro di assistenza clienti, rivolgersi al proprio rivenditore Philips.

### Come ordinare parti o accessori

Se è necessario sostituire una parte o si desidera acquistare un accessorio aggiuntivo, rivolgersi al proprio rivenditore Philips o visitare il sito [www.philips.com/support](http://www.philips.com/support).

In caso di problemi a reperire le parti, contattare il centro assistenza clienti Philips di zona (il numero di telefono è riportato nell'opuscolo della garanzia).

## 9 Note

### Campi elettromagnetici (EMF)

Questo apparecchio Philips è conforme a tutti gli standard e alle norme relativi all'esposizione ai campi elettromagnetici.

### Conformità ai requisiti EMF

Koninklijke Philips N.V. produce e commercializza numerosi prodotti per il mercato consumer che, come tutti gli apparecchi elettronici, possono emettere e ricevere segnali elettromagnetici.

Uno dei principali principi aziendali applicati da Philips prevede l'adozione di tutte le misure sanitarie e di sicurezza volte a rendere i propri prodotti conformi a tutte le regolamentazioni e a tutti gli standard EMF applicabili alla data di produzione dell'apparecchio.

Philips si impegna a sviluppare, produrre e distribuire prodotti che non causano effetti nocivi per la salute. Sulla base delle ricerche attualmente disponibili, Philips garantisce la sicurezza dei propri prodotti, purché siano utilizzati in modo conforme allo scopo.

Philips si impegna attivamente nello sviluppo di standard EMF e di sicurezza internazionali. In questo modo, è in grado di integrare i risultati della standardizzazione nei propri prodotti, al fine di garantirne la conformità anticipata.

---

## Riciclaggio



- Questo simbolo indica che il prodotto non può essere smaltito con i normali rifiuti domestici (2012/19/UE).
- Ci sono due situazioni in cui potete restituire gratuitamente il prodotto vecchio a un rivenditore:
  1. Quando acquistate un prodotto nuovo, potete restituire un prodotto simile al rivenditore.
  2. Se non acquistate un prodotto nuovo, potete restituire prodotti con dimensioni inferiori a 25 cm (lunghezza, altezza e larghezza) ai rivenditori con superficie dedicata alla vendita di prodotti elettrici ed elettronici superiore ai 400 m<sup>2</sup>.
- In tutti gli altri casi, attenetevi alle normative di raccolta differenziata dei prodotti elettrici ed elettronici in vigore nel vostro paese: un corretto smaltimento consente di evitare conseguenze negative per l'ambiente e per la salute.

# Inhoudsopgave

<b>1</b>	<b>Belangrijk</b>	<b>119</b>		
	Veiligheid	119		
<b>2</b>	<b>Uw luchtreiniger</b>	<b>122</b>		
	Productoverzicht (afb. ①)	122		
	Overzicht bedieningspaneel (afb. ②)	123		
<b>3</b>	<b>Aan de slag</b>	<b>123</b>		
	Filters plaatsen	123		
<b>4</b>	<b>Het apparaat gebruiken</b>	<b>124</b>		
	De luchtkwaliteitsindicator	124		
	In- en uitschakelen	124		
	De instelling van de automatische modus wijzigen	125		
	De ventilatorsnelheid wijzigen	125		
	De timer instellen	126		
	De aan-uitfunctie voor licht gebruiken	126		
<b>5</b>	<b>Schoonmaken</b>	<b>127</b>		
	Schoonmaakschema	127		
	De behuizing van het apparaat schoonmaken	127		
	De luchtkwaliteitssensor reinigen	127		
	Het voorfilter schoonmaken (afb. ②②)	128		
<b>6</b>	<b>Het filter vervangen</b>	<b>129</b>		
	Werking van het HealthyAir Protect Lock	129		
	De filters vervangen (afb. ②⑤)	129		
	Filterreset afdwingen	130		
	Type filter wijzigen	130		
<b>7</b>	<b>Problemen oplossen</b>	<b>131</b>		
<b>8</b>	<b>Garantie en service</b>	<b>133</b>		
	Onderdelen of accessoires bestellen	133		
<b>9</b>	<b>Kennisgevingen</b>	<b>133</b>		
	Elektromagnetische velden (EMV)	133		
	Recycling	134		

# 1 Belangrijk

---

## Veiligheid

Lees deze gebruiksaanwijzing zorgvuldig door voordat u het apparaat gaat gebruiken. Bewaar de gebruiksaanwijzing om deze zo nodig later te kunnen raadplegen.

### Gevaar

- Zorg ervoor dat er geen ontvlambare schoonmaakmiddelen, water of andere vloeistoffen in het apparaat komen. Zo voorkomt u elektrische schokken en/of brandgevaar.
- Maak het apparaat niet schoon met (ontvlambare) schoonmaakmiddelen, water of andere vloeistoffen. Zo voorkomt u elektrische schokken en/of brandgevaar.
- Spuit geen brandbare materialen zoals insecticiden of parfum rond het apparaat.

### Waarschuwing

- Controleer of het voltage dat wordt aangegeven op het apparaat overeenkomt met de plaatselijke netspanning voordat u het apparaat aansluit.
- Indien het netsnoer beschadigd is, moet het worden vervangen door Philips, een door Philips geautoriseerd servicecentrum of personen met vergelijkbare kwalificaties om gevaar te voorkomen.
- Gebruik het apparaat niet als de stekker, het netsnoer of het apparaat zelf beschadigd is.
- Dit apparaat kan worden gebruikt door kinderen vanaf 8 jaar en door personen met verminderde lichamelijke, zintuiglijke of geestelijke capaciteiten of weinig ervaring en kennis, mits zij toezicht of instructie hebben ontvangen aangaande veilig gebruik van het apparaat, en zij de gevaren van het gebruik begrijpen.

Kinderen mogen niet met het apparaat spelen. Reiniging en onderhoud mogen niet zonder toezicht door kinderen worden uitgevoerd.

- De luchtinlaat en -uitlaat mogen niet worden geblokkeerd. Leg dus geen voorwerpen boven op de luchtuitlaat of voor de luchtinlaat.
- Zorg ervoor dat er geen vreemde voorwerpen in het apparaat komen via de luchtuitlaat.

### **Let op**

- Dit apparaat is geen vervanging voor goede ventilatie, regelmatig stofzuigen of het gebruik van een afzuigkap of ventilator tijdens het koken.
- Als het stopcontact niet goed is gemonteerd, wordt de stekker van het apparaat warm. Steek de stekker van het apparaat in een correct gemonteerd stopcontact.

- Plaats en gebruik het apparaat altijd op een droge, stabiele, vlakke en horizontale ondergrond.
- Laat minimaal 20 cm vrij achter en aan beide zijden van het apparaat. Laat boven het apparaat minimaal 30 cm vrij.
- Plaats geen voorwerpen op het apparaat.
- Ga niet op het apparaat zitten of staan. Zitten of staan op het apparaat kan leiden tot verwondingen.
- Plaats het apparaat niet direct onder een airconditioning. Zo voorkomt u dat er condensdruppels op het apparaat terechtkomen.
- Zorg dat alle filters correct zijn geplaatst voordat u het apparaat inschakelt.
- Gebruik alleen oorspronkelijke, speciaal voor dit apparaat bestemde filters van Philips. Gebruik geen andere filters.

- Verbranding van het filter kan leiden tot levensgevaarlijke situaties voor uzelf en/of anderen. Gebruik het filter niet als brandstof of voor soortgelijke doeleinden.
- Stoot niet met harde voorwerpen tegen het apparaat (dit geldt in het bijzonder voor de luchtinlaat en -uitlaat).
- Gebruik altijd het handvat aan de achterkant van het apparaat om het apparaat op te tillen of te verplaatsen.
- Steek geen vingers of objecten in de luchtinlaat of -uitlaat om lichamelijk letsel of schade aan het apparaat te voorkomen.
- Gebruik dit apparaat niet als u insectenwerende middelen hebt gebruikt die rook verspreiden of in ruimten waar zich olieresten bevinden, waar wierook wordt gebrand of waar chemische dampen hangen.
- Gebruik het apparaat niet in de buurt van apparaten die op gas werken, verwarmingsapparatuur of open haarden.
- Haal altijd de stekker uit het stopcontact na gebruik en voordat u het apparaat schoonmaakt, de filters vervangt of ander onderhoud uitvoert.
- Gebruik het apparaat niet in een ruimte waar zich grote temperatuurverschillen voordoen, omdat hierdoor condens in het apparaat kan ontstaan.
- Plaats het apparaat op ten minste 2 meter afstand van elektrische apparaten die radiogolven ontvangen (bijvoorbeeld TV's, radio's en radiografische klokken) om storingen te voorkomen.
- Het apparaat is uitsluitend bedoeld voor huishoudelijk gebruik bij normale gebruiksomstandigheden.

- Gebruik het apparaat niet in vochtige ruimten of in ruimten met een hoge temperatuur, zoals een badkamer, toilet of keuken.
- Koolmonoxide (CO) en radon (Rn) worden niet door dit apparaat verwijderd. Het apparaat kan niet als beveiliging worden gebruikt bij ongevallen met verbrandingsprocessen of gevaarlijke chemicaliën.
- Verwijder eerst de stekker uit het stopcontact wanneer u het apparaat verplaatst.
- Verplaats het apparaat niet door aan het snoer te trekken.
- Was altijd uw handen na het vervangen van de filters.

## 2 Uw luchtreiniger

Gefeliciteerd met uw aankoop en welkom bij Philips!

Registreer uw product op [www.philips.com/welcome](http://www.philips.com/welcome) om optimaal gebruik te kunnen maken van de door Philips geboden ondersteuning.

---

### Productoverzicht (afb. ①)

- A Bedieningspaneel
- B Luchtkwaliteitsindicator
- C Luchtkwaliteitssensoren
- D NanoProtect serie 3-filter (FY2422)\*
- E NanoProtect AC-filter (FY2420)\*
- F Voorfilter
- G Voorpaneel

\* Hierna 'luchtzuiveringsfilter' genoemd



## Overzicht bedieningspaneel (afb. ②)

Voor AC2887

- H Aan-uitknop
- I Dimknop
- J Knop automatische modus
- K Scherm
- L Pictogram algemene modus
- M Pictogram allergenmodus
- N Pictogram bacterie- en virusmodus
- O Knop voor ventilatorsnelheid
- P Timerknop
- Q Resetknop

Voor AC2882

- H Aan-uitknop
- I Knop automatische modus
- J Scherm
- K Pictogram algemene modus
- L Pictogram allergenmodus
- M Pictogram bacterie- en virusmodus
- N Knop voor ventilatorsnelheid
- O Resetknop

## 3 Aan de slag

### Filters plaatsen

#### Opmerking

- Zorg ervoor dat de luchtzuiveraar niet op het stopcontact is aangesloten voordat u de filters plaatst.
- Zorg dat de kant van de filter met het label in uw richting wijst.

- 1 Verwijder al het verpakkingsmateriaal van de luchtzuiveringsfilters (afb. ③).
- 2 Trek aan het onderste deel van het voorpaneel om dit los te maken van het apparaat (afb. ④).
- 3 Druk de twee uitsteeksels omlaag en trek het voorfilter naar u toe (afb. ⑤).
- 4 Plaats de onverpakte luchtzuiveringsfilters terug in het apparaat (afb. ⑥).
- 5 Plaats het voorfilter terug in het apparaat (afb. ⑦).

#### Opmerking

- Zorg dat de kant met de twee uitsteeksels in uw richting wijst, en dat alle haakjes van het voorfilter op de juiste manier op de luchtreiniger zijn bevestigd.

- 6 Plaats het voorpaneel terug door de bovenkant van het paneel op de bovenkant van de luchtzuiveraar te drukken (1). Druk vervolgens zachtjes het paneel tegen de luchtzuiveraar (2) aan (afb. ⑧).
- 7 Was uw handen grondig nadat u de filters hebt geplaatst.



## 4 Het apparaat gebruiken

### De luchtkwaliteitsindicator

Kleur luchtkwaliteitsindicator	Luchtkwaliteitsniveau
Blauw	Goed
Blauw-violet	Fair
Rood-paars	Ongezonder
Rood	Heel ongezond

De luchtkwaliteitsindicator gaat automatisch branden wanneer de luchtzuiveraar wordt ingeschakeld en brandt achtereenvolgens in alle kleuren. Na circa 30 seconden selecteren de luchtkwaliteitssensoren de kleur die overeenkomt met de luchtkwaliteit en luchtdeeltjes van de omgeving.



### In- en uitschakelen

- 1 Steek de stekker van het apparaat in het stopcontact.
- 2 Druk op  om het apparaat in te schakelen (afb. 9).
  - ↳ Het apparaat piept.
  - ↳ Het apparaat staat standaard in de algemene modus.
  - ↳ De luchtkwaliteit wordt eerst een tijdje door de ingebouwde sensor gemeten. Vervolgens licht de luchtkwaliteitsindicator automatisch op in de kleur die bij de luchtkwaliteit hoort.
  - ↳ Bij de AC2887 wordt '---' weergegeven op het scherm wanneer het apparaat opwarmt. Na het meten van de deeltjes in de lucht schakelt het apparaat over naar de automatische modus en wordt xx weergegeven op het scherm (afb. 10).
  - ↳ Na het meten van de deeltjes in de lucht schakelt de AC2882 over naar de automatische modus en wordt  weergegeven op het scherm (afb. 11).
- 3 Houd  3 seconden ingedrukt om het apparaat uit te schakelen.

#### Opmerking



- Als de luchtzuiveraar op het stopcontact blijft aangesloten wanneer deze is uitgeschakeld, onthoudt de luchtzuiveraar de instellingen wanneer deze weer wordt ingeschakeld.

## De instelling van de automatische modus wijzigen

U kunt kiezen tussen de algemene modus (  ), de allergenmodus (  ) en de bacterie- en virusmodus (  ).



### Algemene modus

De speciale algemene modus kan vervuilde stoffen in de lucht, zoals PM2,5, effectief verwijderen.

- Druk op de knop voor de automatische modus (  ) om de algemene modus te selecteren (afb. 11).
  - ↳ Auto (A) en  worden op het scherm weergegeven.



### Allergeenmodus

De speciaal ontworpen allergenmodus kan doeltreffend veelvoorkomende allergenen verwijderen, zoals pollen en huidschilfers van huisdieren.

- Druk op de knop voor de automatische modus (  ) om de allergenmodus te selecteren (afb. 12).
  - ↳ Auto (A) en  worden op het scherm weergegeven.

### Bacterie- en virusmodus

De speciaal ontworpen bacterie- en virusmodus kan doeltreffend virussen en bacteriën zoals staphylococcus albus en H1N1 verwijderen.

- Druk op de knop voor de automatische modus (  ) om de bacterie- en virusmodus te selecteren (afb. 13).
  - ↳ Auto (A) en  worden op het scherm weergegeven.

## De ventilatorsnelheid wijzigen

Er zijn verschillende ventilatorsnelheden beschikbaar. U kunt de slaapmodus (SL), snelheid 1, 2, 3 of turbomodus (t) kiezen.

### Slaapfunctie (SL)

In de slaapmodus werkt het apparaat heel stil op zeer lage snelheid.

- Druk op de ventilatorsnelheidsknop (  ) om de slaapmodus (SL) te kiezen (afb. 14).

#### Opmerking

- In de slaapmodus wordt 'SL' een minuut op het scherm weergegeven. Daarna gaat de verlichting uit en wordt het scherm gedimd en wordt '—' weergegeven.
- U kunt de verlichting handmatig inschakelen door op  te drukken.

### Handmatig

- Druk herhaaldelijk op de knop voor de ventilatorsnelheid (  ) om de gewenste ventilatorsnelheid te selecteren (afb. 16).

### Turbo (t)

In de turbomodus werkt het apparaat op zeer hoge snelheid.



- Druk op de ventilatorsnelheidsknop (  ) om de turbomodus (t) te kiezen (afb. 15).

## De timer instellen

### Opmerking

- De timerfunctie is alleen van toepassing voor de AC2887.

Met de timer kunt u het apparaat zo instellen dat deze gedurende een bepaald aantal uren in werking is. Wanneer de ingestelde tijd is verstreken, wordt het apparaat automatisch uitgeschakeld.

- Druk herhaaldelijk op de timerknop  om het aantal uren te selecteren gedurende welke het apparaat in werking moet zijn (afb. ).
  - ↳ De timer heeft vaste intervallen van **1**, **4** en **8** uur.

Om de timer uit te schakelen drukt u herhaaldelijk op de timerknop  tot '---' wordt weergegeven op het scherm.

### Opmerking

- Als u de timer hebt ingesteld, zal de timer de volgende keer dat u deze gebruikt de vorige instelling gebruiken.

## De aan-uitfunctie voor licht gebruiken

### Opmerking

- De dimfunctie is alleen van toepassing voor de AC2887.

Met de dimknop kunt u de luchtkwaliteitsindicator, het scherm en de functieweergaven in- of uitschakelen indien nodig.

- 1 Druk één keer op de dimknop  om de luchtkwaliteitsindicator te dimmen.
- 2 Druk opnieuw op de dimknop  om de luchtkwaliteitsindicator uit te schakelen. Het scherm en de functie-indicatoren blijven aan, maar de indicatoren worden gedimd en '—' wordt op het scherm weergegeven.
- 3 Druk voor de derde keer op de dimknop  om de indicatoren weer in te schakelen.

## 5 Schoonmaken

### Opmerking

- Schakel de luchtzuiveraar altijd uit en haal de stekker uit het stopcontact voordat u de luchtzuiveraar schoonmaakt.
- Dompel het apparaat nooit in water of een andere vloeistof.
- Maak het apparaat nooit schoon met schurende, agressieve of brandbare schoonmaakmiddelen zoals bleek of alcohol.
- Alleen het voorfilter mag worden afgewassen. Het luchtzuiveringsfilter mag niet worden gewassen of gestofzuigd.

### Schoonmaakschema

Frequentie	Schoonmaakmethode
Wanneer nodig	Veeg het oppervlak van het apparaat schoon met een zachte, droge doek
Als <b>FO</b> op het scherm wordt weergegeven	Maak het voorfilter schoon
Om de twee maanden	De luchtkwaliteitssensoren schoonmaken

### De behuizing van het apparaat schoonmaken

Reinig regelmatig de binnen- en buitenkant van de luchtzuiveraar om ophoping van stof te voorkomen.

- 1 Gebruikt een zachte, droge doek voor het schoonmaken van zowel de binnen- als buitenkant van de luchtzuiveraar.
- 2 U kunt de luchtuitlaat ook schoonmaken met een droge, zachte doek.

### De luchtkwaliteitssensor reinigen

Reinig de luchtkwaliteitssensor om de 2 maanden om de luchtreiniger optimaal te laten functioneren. Maak de sensoren vaker schoon als u de luchtreiniger in een stoffige omgeving gebruikt.

### Opmerking

- Als de vochtigheidsgraad in de ruimte zeer hoog is, bestaat de kans op condensvorming op de luchtkwaliteitssensor. Hierdoor kan het gebeuren dat de luchtkwaliteitsindicator aangeeft dat de luchtkwaliteit slecht is, terwijl dit niet zo is. In dit geval moet u de luchtkwaliteitssensor reinigen of een van de handmatige snelheidsinstellingen gebruiken.

- 1 Schakel de luchtzuiveraar uit en haal de stekker uit het stopcontact.
- 2 Maak de inlaat en de uitlaat van de luchtkwaliteitsensor schoon met een zachte borstel (afb. 18).

- 3 Verwijder het klepje van de luchtkwaliteitsensor (afb. 19).
- 4 Maak de luchtkwaliteitsensor, de stofinlaat en de stofuitlaat schoon met een licht bevochtigd wattenstaafje (afb. 20).
- 5 Maak deze droog met een droog wattenstaafje.
- 6 Plaats het klepje van de luchtkwaliteitsensor terug (afb. 21).

## Het voorfilter schoonmaken (afb. 22)

Indicatielampje filterstatus	Doe dit
FO wordt weergegeven op het scherm	Het voorfilter schoonmaken

- 1 Schakel de luchtzuiveraar uit en haal de stekker uit het stopcontact.
- 2 Trek aan het onderste deel van het voorpaneel om dit los te maken van het apparaat (afb. 4).
- 3 Druk de twee uitsteeksels omlaag en trek het voorfilter naar u toe (afb. 5).
- 4 Maak het voorfilter schoon onder de kraan. Als het voorfilter heel vuil is, kunt u een zachte borstel gebruiken om het stof weg te borstelen (afb. 23).
- 5 Laat het voorfilter aan de lucht drogen.

### Opmerking

- Zorg ervoor dat het voorfilter volledig droogt na het schoonmaken om te zorgen dat het zo lang mogelijk meegaat.
- Was uw handen na het aanraken van het filter.

- 6 Plaats het voorfilter terug in het apparaat (afb. 7).

### Opmerking

- Zorg dat de kant met de twee uitsteeksels in uw richting wijst, en dat alle haakjes van het voorfilter op de juiste manier op de luchtreiniger zijn bevestigd.

- 7 Plaats het voorpaneel terug door eerst het paneel bovenop het apparaat te plaatsen (1). Druk vervolgens zachtjes het paneel tegen het apparaat (2) aan (afb. 8).
- 8 Houd de resetknop  3 seconden ingedrukt om de schoonmaaktijd van het voorfilter te resetten (afb. 24).

## 6 Het filter vervangen

### Werking van het HealthyAir Protect Lock

Dit apparaat is voorzien van een vergrendeling die ervoor zorgt dat het luchtzuiveringsfilter optimaal functioneert wanneer het apparaat in bedrijf is. Wanneer de filters bijna zijn verlopen, wordt de filtercode weergegeven op het scherm om aan te geven dat u de filters moet vervangen. Wanneer de filters niet binnen 14 dagen worden vervangen, zal het apparaat stoppen met werken en worden vergrendeld.

### De filters vervangen (afb. 25)

#### Opmerking

- De luchtzuiveringsfilters mogen niet worden gewassen of gestofzuigd.
- Schakel het apparaat uit voordat u de filters vervangt.

Indicatielampje filterstatus	Doe dit
A3 wordt weergegeven op het scherm	Vervang het NanoProtect serie 3-filter (FY2422)
C7 wordt weergegeven op het scherm	Vervang het NanoProtect AC-filter (FY2420)
A3 en C7 worden afwisselend weergegeven op het scherm	Beide filters vervangen

- 1 Verwijder het verlopen luchtzuiveringsfilter volgens de code die op het scherm wordt weergegeven en deponeer het verlopen filter voorzichtig in de vuilnisbak (afb. 26).

#### Opmerking









- Raak het geplooid oppervlak van het filter niet aan en ruik niet aan de filters. De filters bevatten vervuilende stoffen uit de lucht.

- 2 Verwijder al het verpakkingsmateriaal van de nieuwe filters (afb. 3).
- 3 Plaats de nieuwe filters in het apparaat (afb. 6).
- 4 Houd de resetknop  3 seconden ingedrukt om de levensduurteller van het filter te resetten (afb. 27).

#### Opmerking

- Was uw handen na het vervangen van het filter.

## Filterreset afdwingen

- 1 Houd  en  gelijktijdig 3 seconden ingedrukt om de modus voor het resetten van het filter te activeren (afb. ).  
↳ Code (A3) van het NanoProtect serie 3-filter wordt weergegeven op het scherm.
- 2 Houd  3 seconden ingedrukt om de fabrieksinstellingen van de levensduur van het NanoProtect serie 3-filter te herstellen (afb. ).
- 3 Code (C7) van het NanoProtect AC-filter wordt weergegeven op het scherm nadat de levensduur van het NanoProtect serie 3-filter is gereset (afb. ).
- 4 Houd  3 seconden ingedrukt om de fabrieksinstellingen van de levensduur van het NanoProtect AC-filter te herstellen en de resetmodus af te sluiten (afb. ).

## Type filter wijzigen

- 1 Houd  en  gelijktijdig 3 seconden ingedrukt om de modus voor het wijzigen van het filtertype te activeren (afb. ).  
↳ Code (A3) van het NanoProtect serie 3-filter wordt weergegeven op het scherm.
- 2 Druk op  om de filtercode te selecteren voor het nieuwe filter dat u gaat gebruiken (afb. ).
- 3 Houd  3 seconden ingedrukt om de filtercode van het nieuwe filter te bevestigen (afb. ).



### Opmerking

- Als u nadat u de filtercode van het nieuwe filter met de knop  hebt geselecteerd 10 seconden lang geen andere knoppen aanraakt, wordt de code van het nieuwe filter automatisch bevestigd.

- 4 Code (C7) van het NanoProtect AC-filter wordt weergegeven op het scherm nadat het eerste filtertype is gewijzigd (afb. ).
- 5 Druk op  om de nieuwe filtercode te selecteren voor het tweede filter (afb. ).
- 6 Houd  3 seconden ingedrukt om de filtercode van het tweede filter te bevestigen en de modus voor het wijzigen van het filtertype af te sluiten (afb. ).



### Opmerking

- Als u nadat u de filtercode van het nieuwe filter met de knop  hebt geselecteerd 10 seconden lang geen andere knoppen aanraakt, wordt de code van het nieuwe filter automatisch bevestigd.





## 7 Problemen oplossen

Dit hoofdstuk behandelt in het kort de problemen die u kunt tegenkomen tijdens het gebruik van uw apparaat. Als u er niet in slaagt het probleem op te lossen met behulp van de onderstaande informatie, neem dan contact op met het Consumer Care Centre in uw land.

Probleem	Mogelijke oplossing
Het apparaat werkt niet, maar de stekker zit wel in het stopcontact.	<ul style="list-style-type: none"><li>De code voor het vervangen van het filter wordt weergegeven op het scherm, maar u hebt het overeenkomstige filter niet vervangen. Het apparaat wordt vergrendeld als u het verlopen filter blijft gebruiken. Vervang in dit geval het filter en reset de levensduurteller van het filter.</li></ul>
Het apparaat werkt niet terwijl het wel is ingeschakeld.	<ul style="list-style-type: none"><li>De filtervervangingscode brandt al een tijd, maar u hebt het bijbehorende filter niet vervangen. Nu is het apparaat vergrendeld. Vervang in dit geval het filter en reset de levensduurteller van het filter.</li></ul>
Het apparaat gaat onbedoeld uit.	<ul style="list-style-type: none"><li>Het apparaat herstart automatisch en schakelt de eerder geopende modus in wanneer het weer stroom heeft.</li></ul>
De luchtstroom afkomstig uit de luchtuitlaat is aanzienlijk zwakker dan voorheen.	<ul style="list-style-type: none"><li>Het voorfilter is vuil. Maak het voorfilter schoon (zie het hoofdstuk 'Schoonmaken').</li></ul>
De luchtkwaliteit wordt niet beter, ook niet als het apparaat al gedurende een langere tijd is ingeschakeld.	<ul style="list-style-type: none"><li>Een van de filters is niet in het apparaat geplaatst. Zorg dat alle filters correct zijn geplaatst in de volgende volgorde, te beginnen met het binnenste filter: 1) NanoProtect serie 3-filter; 2) voorfilter.</li><li>De luchtkwaliteitsensor is vochtig. De vochtigheidsgraad in de ruimte is hoog en veroorzaakt condens. Zorg dat de luchtkwaliteitsensor schoon en droog is (zie het hoofdstuk 'Schoonmaken').</li></ul>
De kleur van de luchtkwaliteitsindicator blijft ongewijzigd.	<ul style="list-style-type: none"><li>De luchtkwaliteitssensor is verontreinigd. Maak de luchtkwaliteitsensor schoon (zie het hoofdstuk 'Schoonmaken').</li></ul>



Probleem	Mogelijke oplossing
Het apparaat produceert een rare geur.	<ul style="list-style-type: none"><li>De eerste paar keer dat u het apparaat gebruikt, komt er mogelijk een geur van plastic vrij. Dit is normaal. Echter, als het apparaat een brandgeur produceert, neem dan contact op met uw Philips-dealer of een door Philips geautoriseerd servicecentrum. Het apparaat kan ook een onaangename geur produceren wanneer het filter vuil is. Maak in dit geval het betreffende filter schoon of vervang het.</li></ul>
Het apparaat maakt teveel geluid.	<ul style="list-style-type: none"><li>Als het apparaat te luid is, kunt u de snelheid van de ventilator lager zetten. Als u het apparaat 's nachts in een slaapkamer gebruikt, selecteert u de slaapstand.</li></ul>
Het apparaat blijft aangeven dat er een filter moet vervangen, maar dat heb ik al gedaan.	<ul style="list-style-type: none"><li>Mogelijk hebt u de levensduurteller van het filter niet gereset. Steek de stekker in het stopcontact, druk op  om het apparaat in te schakelen en houd de resettoets  3 seconden ingedrukt.</li></ul>
Foutmelding 'E1', 'E2', 'E3' of 'E4' wordt op het scherm weergegeven.	<ul style="list-style-type: none"><li>Het apparaat is defect. Neem contact op met het Consumer Care Centre in uw land.</li></ul>



## 8 Garantie en service

Als u informatie nodig hebt of als u een probleem hebt, gaat u naar de Philips-website op [www.philips.com](http://www.philips.com) of neemt u contact op met het Philips Consumer Care Centre in uw land (u vindt het telefoonnummer in het 'worldwide garantie'-vouwblad). Als er geen Consumer Care Centre in uw land is, ga dan naar uw Philips-dealer.

---

### Onderdelen of accessoires bestellen

Als u een onderdeel moet vervangen of als u een extra onderdeel wilt kopen, kunt u contact opnemen met uw Philips-dealer of gaat u naar [www.philips.com/support](http://www.philips.com/support).

Als u problemen hebt bij het bestellen van onderdelen, neem dan contact op met het Philips Consumer Care Centre in uw land (u vindt het telefoonnummer in het 'worldwide garantie'-vouwblad).

## 9 Kennisgevingen

---

### Elektromagnetische velden (EMV)

Dit Philips-apparaat voldoet aan alle toepasbare richtlijnen en voorschriften met betrekking tot blootstelling aan elektromagnetische velden.

---

### Naleving van norm voor elektromagnetische velden (EMF)

Koninklijke Philips N.V. maakt en verkoopt vele consumentenproducten die net als andere elektronische apparaten elektromagnetische signalen kunnen uitstralen en ontvangen.

Een van de belangrijkste zakelijke principes van Philips is ervoor te zorgen dat al onze producten voldoen aan alle geldende vereisten inzake gezondheid en veiligheid en ervoor te zorgen dat onze producten ruimschoots voldoen aan de EMF-normen die gelden op het ogenblik dat onze producten worden vervaardigd.

Philips streeft ernaar geen producten te ontwikkelen, te maken en op de markt te brengen die schadelijk kunnen zijn voor de gezondheid. Philips bevestigt dat als zijn producten correct voor het daartoe bestemde gebruik worden aangewend, deze volgens de nieuwste wetenschappelijke onderzoeken op het moment van de publicatie van deze handleiding veilig zijn om te gebruiken.

Philips speelt een actieve rol in de ontwikkeling van internationale EMV- en veiligheidsnormen, wat Philips in staat stelt in te spelen op toekomstige normen en deze tijdig te integreren in zijn producten.

---

## Recycling



Dit symbool betekent dat dit product niet bij het gewone huishoudelijke afval mag worden weggegooid (2012/19/EU).

Volg de geldende regels in uw land voor de gescheiden inzameling van elektrische en elektronische producten. Als u correct verwijdert, voorkomt u negatieve gevolgen voor het milieu en de volksgezondheid.

# Innholdsfortegnelse

<b>1 Viktig</b>	<b>136</b>	<b>6 Bytte ut filteret</b>	<b>144</b>
Sikkerhet	136	Forstå beskyttelseslåsen for sunn luft	144
<b>2 Luftrenseren din</b>	<b>139</b>	Skifte filtre (fig. 25)	144
Produktoversikt (fig. 1)	139	Tvungen tilbakestilling for filteret	145
Oversikt over kontrollknapper (fig. 2)	139	Endre filtertype	145
<b>3 Komme i gang</b>	<b>140</b>	<b>7 Feilsøking</b>	<b>146</b>
Montere filtre	140	<b>8 Garanti og service</b>	<b>148</b>
<b>4 Bruke apparatet</b>	<b>140</b>	Bestill deler eller tilbehør	148
Forstå lampen for luftkvalitet	140	<b>9 Merknader</b>	<b>148</b>
Slå av og på	140	Elektromagnetiske felt (EMF)	148
Endre innstillinger for automodus	141	Gjenvinning	149
Slik endrer du viftehastigheten	141		
Stille inn timeren	142		
Bruke av/på-funksjonen for lampen	142		
<b>5 Rengjøring</b>	<b>143</b>		
Rengjøringsplan	143		
Slik rengjør du apparatkabinettet	143		
Rengjøring av luftkvalitetssensoren	143		
Rengjøre forfilteret (fig. 22)	143		

# 1 Viktig

---

## Sikkerhet

Les denne brukerhåndboken nøye før du bruker apparatet, og ta vare på den for fremtidig bruk.

### Fare

- Ikke la det komme vann eller annen væske eller brennbart vaskemiddel inn i apparatet. Det kan forårsake elektrisk støt og/eller brannfare.
- Ikke rengjør apparatet med vann eller noen annen væske eller et (brennbart) vaskemiddel. Det kan føre til elektrisk støt og/eller brannfare.
- Ikke spray brennbar væske, som insektmiddel eller parfyme i nærheten av apparatet.

### Advarsel

- Før du kobler til apparatet, må du kontrollere at spenningen som er angitt på apparatet, stemmer overens med nettspenningen.

- Hvis strømledningen er ødelagt, må den alltid skiftes ut av Philips, et servicesenter som er godkjent av Philips, eller lignende kvalifisert personell for å unngå farlige situasjoner.
- Apparatet må ikke brukes hvis det er skade på støpselet, ledningen eller selve apparatet.
- Dette apparatet kan brukes av barn over åtte år og av personer med nedsatt sanseevne eller fysisk eller psykisk funksjonsevne, eller personer med manglende erfaring eller kunnskap, dersom de får instruksjoner om sikker bruk av apparatet eller tilsyn som sikrer sikker bruk, og hvis de er klar over risikoen. Barn skal ikke leke med apparatet. Barn skal ikke utføre rengjøring eller vedlikehold uten tilsyn.

- Åpningene for innluft og utluft må ikke blokkeres, f.eks. ved å plassere gjenstander foran åpningene.
- Sørg for at ikke fremmede gjenstander faller ned i apparatet gjennom luftuttaket.

### Forsiktig

- Dette apparatet er ingen erstatning for ordentlig lufting, regelmessig støvsuging eller bruk av en utsugingsenhet eller vifte ved matlaging.
- Støpselet og apparatet blir varmt hvis stikkkontakten har dårlige koblinger. Sørg for å koble apparatet til en stikkontakt med riktige koblinger.
- Plasser og bruk alltid apparatet på en tørr, stabil, jevn og horisontal overflate.
- La det være minst 20 cm ventilasjon bak og på begge sidene av apparatet og la det være minst 30 cm ventilasjon over apparatet.

- Ikke plasser gjenstander oppå apparatet.
- Ikke sitt eller stå på apparatet. Hvis du sitter eller står oppå apparatet, kan det føre til skader.
- Ikke plasser apparatet rett under et klimaanlegg. Dette kan føre til at kondens drypper på apparatet.
- Kontroller at alle filterene er riktig montert, før du slår på apparatet.
- Bruk bare originale filter fra Philips tiltenkt dette apparatet. Ikke bruk andre filter.
- Forbrenning av filteret kan forårsake varige skader og/eller fare for andre. Ikke bruk filteret som brensel eller andre lignende formål.
- Du bør unngå å dunke på apparatet (spesielt på åpningene for innluft og utluft) med harde gjenstander.
- Hvis du skal løfte eller flytte apparatet, må du alltid bruke håndtaket bak på apparatet.

- Ikke stikk fingrene eller gjenstander inn i åpningene for innluft eller utluft. Det kan forårsake fysiske skader og/eller feil på apparatet.
- Du bør ikke bruke dette apparatet når du har brukt insektmidler som avgir røyk innendørs eller på steder med oljete restprodukter, røkelse som brennes, eller kjemisk damp.
- Du bør ikke bruke apparatet i nærheten av gassdrevne apparater, varmeapparater eller peiser.
- Du må alltid koble fra apparatet etter bruk og før rengjøring eller annet vedlikehold eller ved bytte av filter.
- Du bør ikke bruke apparatet i rom der temperaturen svinger kraftig. Dette kan føre til kondens inne i apparatet.
- Plasser apparatet minst to meter unna elektriske apparater som bruker radiobølger gjennom luften, for eksempel TV-er, radioer og radiokontrollerte klokker.
- Apparatet er kun ment til bruk i husstander under vanlige driftsforhold.
- Du bør ikke bruke apparatet i våte omgivelser eller omgivelser med høy romtemperatur, for eksempel på bad, toaletter eller kjøkkenet.
- Apparatet fjerner ikke karbonmonoksid (CO) eller radon (Rn). Apparatet kan ikke brukes som en sikkerhetsanordning ved uhell med forbrenningsprosesser eller farlige kjemikalier.
- Hvis du må flytte apparatet, må du koble apparatet fra strømforsyningen først.
- Ikke flytt apparatet ved å trekke i strømledningen.
- Du må alltid rengjøre hendene etter at du har byttet filter.



## 2 Luftrenseren din

Gratulerer med kjøpet, og velkommen til Philips!

Hvis du vil ha fullt utbytte av støtten som Philips tilbyr, kan du registrere produktet på [www.Philips.com/welcome](http://www.Philips.com/welcome).

### Produktoversikt (fig. ①)

- A** Kontrollpanel
- B** Lampe for luftkvalitet
- C** Luftkvalitetssensorer
- D** NanoProtect-filter, serien 3 (FY2422)\*
- E** NanoProtect-filter AC (FY2420)\*
- F** Forfilter
- G** Frontpanel

\* Heretter kalt luftrensefilter

### Oversikt over kontrollknapper (fig. ②)

#### For AC2887

- H** Av/på-knapp
- I** Lysdimmeknapp
- J** Knapp for automodus
- K** Display
- L** Ikon for generell modus
- M** Ikon for allergenmodus
- N** Ikon for modus for bakterier og virus
- O** Turboknapp for vifte
- P** Timerknapp
- Q** Tilbakestillingsknapp

#### For AC2882

- H** Av/på-knapp
- I** Knapp for automodus
- J** Display
- K** Ikon for generell modus
- L** Ikon for allergenmodus
- M** Ikon for modus for bakterier og virus
- N** Turboknapp for vifte
- O** Tilbakestillingsknapp

## 3 Komme i gang

### Montere filtre

#### Note

- Kontroller at luftrenseren er koblet fra stikkontakten før du monterer filterne.
- Pass på at siden på filteret med merket vender mot deg.

- 1 Fjern all emballasje fra luftrensefiltrene.(fig. ③).
- 2 Trekk den nederste delen av frontpanelet for å fjerne det fra apparatet (fig. ④).
- 3 Trykk de to klemmene ned og trekk forfilter mot deg (fig. ⑤).
- 4 Sett luftrensefiltrene tilbake i apparatet (fig. ⑥).
- 5 Sett forfilteret tilbake i apparatet (fig. ⑦).

#### Note

- Pass på at siden med de to klemmene vender mot deg, og at alle krokene til forfilteret er ordentlig festet til luftrenseren.

- 6 Sett frontpanelet på igjen ved å trykke øverste delen av panelet på plass på toppen av luftrenseren (1). Deretter skyver du panelet forsiktig mot luftrenseren(2) (fig. ⑧).
- 7 Vask hendene grundig etter installasjon av filtre.

## 4 Bruke apparatet

### Forstå lampen for luftkvalitet

Farger for luftkvalitet	Luftkvalitetsnivå
Blå	God
Indigoblått	Fair
Rødlilla	Dårlig
Rød	Svært dårlig

Lampen for luftkvaliteten lyser automatisk når luftrenseren slås på, og lyser opp med alle fargene i rekkefølge. Etter ca. 30 sekunder velger luftkvalitetssensoren den fargen som svarer til luftkvaliteten i omgivelsene.

### Slå av og på

- 1 Sett støpselet på apparatet inn i stikkontakten.
- 2 Trykk på  for å slå på apparatet (fig. ⑨).
  - ↳ Apparatet piper.
  - ↳ Apparatet bruker generell modus som standard.
  - ↳ Luftkvalitetssensorene måler luftkvalitet en kort stund, og velger deretter automatisk fargen på lampen for luftkvalitet.
  - ↳ For AC2887 vises --- på skjermen når apparatet varmes opp. Etter måling av partikler i luften går apparatet til automodus og viser xx på skjermen (fig. ⑩).



- ↳ For AC2882: Etter måling av partikler i luften går apparatet til automodus og viser  på skjermen (fig. 11).

- Trykk på og hold inne  i 3 sekunder for å slå av apparatet.

### Note



- Hvis luftrenseren forblir koblet til stikkkontakten etter at den er slått av, fungerer luftrenseren på de samme innstillingene når den slås på igjen.

## Endre innstillinger for automodus

Du kan velge den generelle modusen () , allergenmodusen () og modus for bakterier og virus ().



### Generell modus

Den spesialutformede generelle modusen fjerner effektivt luftbårne forurensende stoffer, for eksempel pm2.5.

- Trykk på knappen for automodus  for å velge generell modus (fig. 11).
  - ↳ Auto (A) og  vises på skjermen.



### Allergenmodus

Den spesialutviklede allergenmodusen kan fjerne vanlige allergener som pollen og dyreflass på en effektiv måte.

- Trykk på knappen for automodus  for å velge allergenmodus (fig. 12).
  - ↳ Auto (A) og  vises på skjermen.

## Bakterie- og virusmodus

Den spesialutformede modusen for bakterier og virus fjerner effektivt bakterier og virus, for eksempel staphylococcus albus og H1N1.

- Trykk på knappen for automodus  for å velge modus for bakterier og virus (fig. 13).
  - ↳ Auto (A) og  vises på skjermen.

## Slik endrer du viftehastigheten



Flere viftehastigheter er tilgjengelige. Du kan velge hvilemodus (SL), hastighet 1, 2, 3 eller turbomodus (t).

### Hvilemodus (SL)

I hvilemodus bruker apparatet kun lav hastighet.

- Trykk på viftehastighetsknappen  for å velge hvilemodus (SL) (fig. 14).

### Note

- I hvilemodus vises SL på skjermen i ett minutt. Etter det slukkes alle lysene, og skjermen blir dimmet mens  vises på skjermen.
- Du kan slå på lyset manuelt ved å trykke på .

### Manuell

- Trykk på viftehastighetsknappen  gjentatte ganger for å velge viftehastigheten (fig. 16).

## Turbo (t)

I turbomodus jobber apparatet på høyeste hastighet.

- Trykk på viftehastighetsknappen  for å velge turbomodus (t) (fig. 15).

## Stille inn timeren

### Note

- Timerfunksjonen er bare tilgjengelig på AC2887.

Med timeren kan du velge hvor lenge apparatet skal være slått på. Når den forhåndsinnstilte tiden er ute, slås apparatet automatisk av.

- Trykk på timerknappen  gjentatte ganger for å velge antall timer du ønsker at apparatet skal være slått på (fig. 17).
  - ↳ Timeren har faste intervaller på **1, 4 eller 8** timer.

Hvis du vil deaktivere timeren, trykker du på timerknappen  gjentatte ganger til -- vises på skjermen.

### Note



- Hvis du har angitt timeren én gang, starter den fra den forrige innstilte tiden neste gang når du bruker den.

## Bruke av/på-funksjonen for lampen

### Note

- Dimmefunksjonen er bare tilgjengelig på AC2887.

Med dimme-knappen for lampen kan du slå av eller på lampen for luftkvalitet, skjermen og funksjonsvisninger hvis nødvendig.

- 1 Trykk på dimmeknappen  én gang og lampen for luftkvaliteten dimmes.
- 2 Trykk på dimmeknappen  én gang til og lampen for luftkvaliteten slås av. Skjermen og funksjonsvisningene vil fortsatt være på, men lyset vil være dimmet og "—" vises på skjermen.
- 3 Trykk på dimmeknappen for lampen  for tredje gang for å slå på alle lampene igjen.

## 5 Rengjøring

### Note

- Slå alltid av luftrenseren og koble den fra stikkkontakten før rengjøring.
- Senk aldri apparatet ned i vann eller annen væske.
- Bruk aldri skuremidler, sterke eller brennbare rengjøringsmidler som blekemidler eller alkohol til å rengjøre noen deler av apparatet.
- Bare forfilteret kan rengjøres. Luftrensefilteret kan ikke rengjøres eller støvsuges.

### Rengjøringsplan

Frekvens	Rengjøringsmetode
Når det er nødvendig	Tørk av utsiden av apparatet med en tørr klut
Når FO vises på skjermen	Rengjør forfilteret.
Annenhver måned	Rengjør luftkvalitetssensorene

### Slik rengjør du apparatkabinettet

Rengjør innsiden og utsiden av luftrenseren regelmessig for å hindre at støv samler seg.

- 1 Bruk en myk og tørr klut til å rengjøre både innvendig og utvendig på luftrenseren.
- 2 Lufttuttaksventilen kan også rengjøres med en tørr og myk klut.

### Rengjøring av luftkvalitetssensoren

Rengjør luftkvalitetssensoren annenhver måned for optimal funksjon av luftrenseren. Rengjør sensoren oftere hvis du bruker luftrenseren i et støvete miljø.

### Note

- Når luftfuktigheten i rommet er svært høy, kan det danne seg kondens på luftkvalitetssensoren. Dette kan føre til at lampen for luftkvaliteten indikerer at luftkvaliteten er dårlig selv om den er god. I slike tilfeller må du rengjøre luftkvalitetssensoren eller bruke en av de manuelle innstillinger for hastighet.

- 1 Slå av luftrenseren og koble støpselet fra stikkkontakten.
- 2 Rengjør inntaket og uttaket for luftkvalitetssensoren med en myk børste (fig. 18).
- 3 Fjern dekselet for luftkvalitetssensoren (fig. 19).
- 4 Rengjør luftkvalitetssensoren og støvinntaket og -uttaket med en fuktig bomullspinne (fig. 20).
- 5 Tørk av dem med en tørr bomullspinne.
- 6 Sett dekselet for luftkvalitetssensoren tilbake på plass (fig. 21).

### Rengjøre forfilteret (fig. 22)

Status for filterets varselampe	Gjør som følger
FO vises på skjermen	Rengjør forfilteret

- 1 Slå av luftrenseren og koble støpselet fra stikkontakten.
- 2 Trekk den nederste delen av frontpanelet for å fjerne det fra apparatet (fig. ④).
- 3 Trykk de to klemmene ned og trekk forfilter mot deg (fig. ⑤).
- 4 Rengjør forfilteret under rennende vann. Hvis forfilteret er veldig skittent, må du bruke en myk børste til å børste bort støv (fig. ②③).
- 5 La forfilteret lufttørke.

#### Note

- For å optimalisere levetiden til forfilteret må du passe på at det tørker helt etter rengjøringen.
- Vask hendene etter at du har tatt i filteret.

- 6 Sett forfilteret tilbake i apparatet (fig. ⑦).

#### Note

- Pass på at siden med de to klemmene vender mot deg, og at alle krokene til forfilteret er ordentlig festet til luftrenseren.

- 7 For å sette på frontpanelet må du først montere panelet oppå apparatet (1). Deretter skyver du panelet forsiktig mot apparatet (2) (fig. ⑧).
- 8 Trykk på og hold inne tilbakestillingsknappen  i 3 sekunder for å tilbakestille rengjøringsplanen for forfilteret (fig. ②④).

## 6 Bytte ut filteret

### Forstå beskyttelseslåsen for sunn luft

Dette apparatet er utstyrt med en beskyttelseslås for sunn luft som sørger for at luftrensefiltret fungerer optimalt når apparatet er i bruk. Når filterne snart må byttes, vises filterkoden på skjermen, slik at du ser at filterne snart må byttes.

Hvis du ikke bytter filterne i løpet av 14 dager, stopper apparatet å fungere og det låses.

### Skifte filtre (fig. ②⑤)

#### Note

- Luftrensefiltrene kan ikke rengjøres eller støvsuges.
- Slå av apparatet før du skifter filterne.

Status for filterets varselampe	Gjør som følger
A3 vises på skjermen	Skift NanoProtect-filter, serien 3 (FY2422)
C7 vises på skjermen	Skift NanoProtect-filter, AC (FY2420)
A3 og C7 vises vekselvis på skjermen	Bytt begge filterne

- 1 Ta ut det gamle luftrensefilteret tilsvarende filterkoden som vises på skjermen, og kast filteret forsiktig i søppelbøtten (fig. ②⑥).

## Note





- Ikke berør den foldede overflaten til filteret. Du må heller ikke lukte på filterene ettersom de inneholder forurensning fra luften.

- 2 Fjern all emballasjen fra de nye filterene (fig. 3).
- 3 Sett de nye filterene i apparatet (fig. 6).
- 4 Trykk på og hold inne tilbakestillingsknappen  i 3 sekunder for å tilbakestille levetidtellere for filteret (fig. 27).





## Note

- Vask hendene etter at du har byttet filteret.

## Tvungen tilbakestilling for filteret



- 1 Trykk på  og  samtidig i tre sekunder for tvungen tilbakestilling for filteret (fig. 28).  
↳ Koden (A3) for NanoProtect-filter, serien 3 vises på skjermen.
- 2 Trykk på og hold inne  i 3 sekunder for tvungen tilbakestilling av levetiden til NanoProtect-filter, serien 3 (fig. 27).
- 3 Kode (C7) for NanoProtect AC-filteret vises på skjermen etter at du har tilbakestilt levetiden for NanoProtect-filter, serien 3 (fig. 29).
- 4 Trykk på og hold inne  i 3 sekunder for tvungen tilbakestilling av levetiden for NanoProtect AC-filteret og gå ut av modusen for tvungen tilbakestilling (fig. 30).

## Endre filtertype

- 1 Trykk på  og  samtidig i tre sekunder for å gå til modus for endring av filtertype (fig. 28).  
↳ Koden (A3) for NanoProtect-filter, serien 3 vises på skjermen.
- 2 Trykk på  for å velge filterkoden for det nye filteret du vil bruke (fig. 31).
- 3 Trykk på og hold inne  i 3 sekunder for å bekrefte filterkoden på det nye filteret (fig. 32).

## Note

- Hvis du ikke trykker på noen knapper i løpet av 10 sekunder etter at du har valgt filterkoden med -knappen, bekrefter apparatet automatisk filterkoden for det nye filteret.

- 4 Kode (C7) for Nanoprotect AC-filteret vises på skjermen etter at den første filtertypen er endret (fig. 29).
- 5 Trykk på  for å velge den nye filterkoden for det andre filteret (fig. 33).
- 6 Trykk på og hold inne  i 3 sekunder for å bekrefte koden for det andre filteret og gå ut av modusen for endring av filtertype (fig. 34).

## Note



- Hvis du ikke trykker på noen knapper i løpet av 10 sekunder etter at du har valgt filterkoden med -knappen, bekrefter apparatet automatisk filterkoden for det nye filteret.

## 7 Feilsøking

Dette kapittelet oppsummerer de vanligste problemene du kan oppleve med apparatet. Hvis du ikke får løst problemet med informasjonen under, kontakter du forbrukerstøtten der du bor.

Problem	Mulig løsning
Apparatet fungerer ikke selv om det er koblet til.	<ul style="list-style-type: none"><li>• Du har ikke byttet ut filteret ennå, selv om koden for bytting vises på skjermen. Apparatet låses hvis du ikke bytter filteret. I slike tilfeller må du bytte filteret og tilbake stille levetid telleren for filteret.</li></ul>
Apparatet fungerer ikke selv om det er slått på ...	<ul style="list-style-type: none"><li>• Koden for filterbytte har vært slått på kontinuerlig, men du har ikke byttet ut filteret og apparatet er nå låst. I slike tilfeller må du bytte filteret og tilbake stille levetid telleren for filteret.</li></ul>
Apparatet slås av utilsiktet.	<ul style="list-style-type: none"><li>• Apparatet starter automatisk og går tilbake til forrige modus når strømmen fortsetter.</li></ul>
Luftstrømmen som kommer ut av luftuttaket, er betydelig svakere enn før.	<ul style="list-style-type: none"><li>• Forfilteret er skittent. Rengjør forfilteret (se avsnittet Rengjøring).</li></ul>
Luftkvaliteten blir ikke bedre, selv om apparatet har vært i bruk over lang tid.	<ul style="list-style-type: none"><li>• Ett av filtrene ikke er montert i apparatet. Kontroller at alle filtrene er riktig montert i følgende rekkefølge, fra innerst til ytterst: 1) NanoProtect-filter, serien 3, 2) forfilter.</li><li>• Luftkvalitetssensoren er fuktig. Luftfuktigheten i rommet er høy og forårsaker kondens. Sørg for at luftkvalitetssensoren er ren og tørr (se avsnittet Rengjøring).</li></ul>
Fargen på lampen for luftkvalitet forblir den samme.	<ul style="list-style-type: none"><li>• Luftkvalitetssensoren er skitten. Rengjør luftkvalitetssensoren (se avsnittet Rengjøring).</li></ul>



Problem	Mulig løsning
Apparatet avgir en merkelig lukt.	<ul style="list-style-type: none"><li>De første gangene du bruker produktet, kan det avgis plastlukt. Dette er normalt. Hvis apparatet imidlertid avgir en brent lukt, må du ta kontakt med Philips-forhandleren eller et godkjent Philips-servicesenter. Apparatet kan også avgis en ubehagelig lukt når filteret er skittent. I slike tilfeller må du rengjøre eller bytte ut det relevante filteret.</li></ul>
Apparatet avgir støy.	<ul style="list-style-type: none"><li>Hvis apparatet avgir støy, kan du endre vifteshastigheten til et lavere nivå. Hvis du bruker apparatet på et soverom om natten, kan du velge hvilemodus.</li></ul>
Apparatet indikerer fortsatt at jeg må bytte ut et filter, selv om jeg allerede har byttet det.	<ul style="list-style-type: none"><li>Kanskje du ikke tilbakestilte levetidtelleren for filteret. Koble til apparatet, trykk på  for å slå på apparatet, og trykk deretter på og hold inne tilbakestillingsknappen  i 3 sekunder.</li></ul>
Feilkodene E1, E2, E3 eller E4 vises på skjermen.	<ul style="list-style-type: none"><li>Apparatet har funksjonsfeil. Ta kontakt med forbrukerstøtten i landet der du bor.</li></ul>

## 8 Garanti og service

Hvis du trenger informasjon, eller hvis du har problemer, kan du besøke webområdet til Philips på [www.philips.com](http://www.philips.com) eller ta kontakt med Philips' forbrukerstøtte der du bor (du finner telefonnummeret i garantiheftet). Hvis det ikke er noen kundestøtte der du bor, kan du gå til den lokale Philips-forhandleren.

---

### Bestill deler eller tilbehør

Hvis du må erstatte en del eller vil kjøpe en ekstra del, kan du oppsøke Philips-forhandleren din eller gå til [www.philips.com/support](http://www.philips.com/support).

Hvis du har problemer med å få tak i deler, kan du ta kontakt med Philips' forbrukerstøtte i landet der du bor (du finner telefonnummeret i garantiheftet).

## 9 Merknader

---

### Elektromagnetiske felt (EMF)

Dette Philipsapparatet overholder alle aktuelle standarder og forskrifter for eksponering for elektromagnetiske felt.

---

### Samsvar med EMF

Koninklijke Philips N.V. produserer og selger flere produkter som er beregnet på forbrukere, og som på samme måte som ethvert elektronisk apparat, ofte kan utstråle og motta elektromagnetiske signaler.

Et av Philips' viktigste forretningsprinsipper er å ta alle nødvendige forholdsregler for helse og sikkerhet, slik at produktene samsvarer med alle de juridiske kravene og oppfyller de EMF-standardene som gjaldt da produktene ble produsert.

Philips er forpliktet til å utvikle, produsere og markedsføre produkter som ikke forårsaker uheldige helsevirkninger. Philips bekrefter at hvis Philips-produkter håndteres riktig ifølge tilsiktet bruk, er det trygt å bruke dem ut fra den kunnskapen vi har per dags dato.

Philips har en aktiv rolle i utviklingen av internasjonale standarder for EMF og sikkerhet, noe som gjør det mulig for Philips å forutse den videre utviklingen på dette området, for slik å kunne integrere den i produktene på et tidlig stadium.

## Gjenvinning



Dette symbolet betyr at dette produktet ikke må avhendes i vanlig husholdningsavfall (2012/19/EU).

Følg nasjonale regler for egen innsamling av elektriske og elektroniske produkter. Hvis du kaster produktet på riktig måte, bidrar du til å forhindre negative konsekvenser for helse og miljø.

# Innehållsförteckning

<b>1 Viktigt!</b>	<b>151</b>	<b>7 Felsökning</b>	<b>161</b>
Säkerhet	151		
<b>2 Din luftrenare</b>	<b>154</b>	<b>8 Garanti och service</b>	<b>163</b>
Produktöversikt (bild ①)	154	Beställ delar och tillbehör	163
Översikt av kontroller (bild ②)	154		
<b>3 Komma igång</b>	<b>155</b>	<b>9 Meddelanden</b>	<b>163</b>
Installera filter	155	Elektromagnetiska fält (EMF)	163
		Återvinning	164
<b>4 Använda apparaten</b>	<b>155</b>		
Så här fungerar			
luftkvalitetslampan	155		
Slå på och av	155		
Ändra autolägesinställningen	156		
Ändra fläkthastigheten	156		
Ställa in timern	157		
Använda funktionen lampa på/ av	157		
<b>5 Rengöring</b>	<b>158</b>		
Rengöringsschema	158		
Rengöra apparatens utsida	158		
Rengöra luftkvalitetssensorn	158		
Rengöra förfiltret (bild ②)	158		
<b>6 Byta ut filtret</b>	<b>159</b>		
Förstå skyddslåset för hälsosam luft	159		
Byte av filter (bild ⑤)	159		
Tvångsåterställ filtret	160		
Byte av filtertyp	160		

# 1 Viktigt!

---

## Säkerhet

Läs användarhandboken noggrant innan du använder apparaten och spara den för framtida bruk.

### Fara

- Se till att inte vatten eller någon annan vätska eller brandfarligt rengöringsmedel kommer in i apparaten eftersom det medför risk för elektriska stötar och/eller brandfara.
- Rengör inte apparaten med vatten eller några andra vätskor eller (brandfarligt) rengöringsmedel eftersom det medför risk för elektriska stötar och/eller brandfara.
- Spreja inte brandfarligt material som insektsmedel eller parfym runt apparaten.

### Varning

- Kontrollera att den spänning som anges på apparaten överensstämmer med den lokala nätspänningen innan du ansluter apparaten.
- Om nätsladden är skadad måste den alltid bytas ut av Philips, ett av Philips auktoriserade serviceombud eller liknande behöriga personer för att undvika olyckor.
- Använd inte apparaten om stickkontakten, nätsladden eller själva apparaten är skadad.
- Den här apparaten kan användas av barn från 8 års ålder, av personer med nedsatt fysisk, sensorisk och psykisk förmåga, samt av personer som inte har kunskap om hur apparaten används, förutsatt att det sker under tillsyn eller att de har informerats om hur apparaten används på ett säkert sätt och om de eventuella riskerna.

Barn får inte leka med apparaten. Rengöring och underhåll får endast utföras av barn om det sker under tillsyn av en vuxen.

- Blockera inte luftintaget och -utblåset, t.ex. genom att placera föremål på utblåset eller framför luftintaget.
- Se till att främmande föremål inte kommer in i apparaten genom utblåset.

### Varning!

- Den här apparaten ersätter inte ordentlig ventilation, regelbunden dammsugning eller användning av spiskåpa eller fläkt vid matlagning.
- Om eluttaget som driver apparaten är dåligt anslutet blir apparatens kontakt varm. Se till att koppla in apparaten i ett ordentligt anslutet eluttag.
- Placera och använd alltid apparaten på en torr, stabil, jämn och plan yta.

- Lämna minst 20 cm utrymme bakom och på båda sidorna av apparaten. Lämna även minst 30 cm utrymme ovanför apparaten.
- Placera inte något ovanpå apparaten.
- Sitt eller stå inte på apparaten. Om du sitter eller står på apparaten kan du skada dig.
- Placera inte apparaten precis under en luftkonditioneringsapparat, detta för att förebygga att kondens droppar ned på apparaten.
- Kontrollera att alla filter sitter rätt innan du slår på apparaten.
- Använd endast originalfilter från Philips avsedda för apparaten. Använd inte några andra filter.
- Om filtret antänds kan det orsaka oåterkallelig mänsklig skada och/eller riskera andra människors liv. Använd inte filtret som bränsle eller för liknande ändamål.

- Undvik att slå till apparaten (särskilt luftintaget och utblåset) med hårda föremål.
- Lyft alltid eller flytta apparaten med handtaget som sitter på baksidan av apparaten.
- För inte in fingrar eller andra föremål i utblåset eller luftintaget för att undvika fysisk skada eller att apparaten går sönder.
- Använd inte apparaten om du har använt rökbaserade insektsmedel eller på platser med rester från olja, rökelse eller kemisk rök.
- Använd inte apparaten nära gasutrustning, värmekällor eller eldstäder.
- Koppla alltid ur apparaten efter användning samt före rengöring och annat underhåll och när du byter filter.
- Använd inte apparaten i rum med stora temperaturförändringar, eftersom det kan bildas kondens på apparatens insida.
- För att förhindra störningar bör du placera apparaten på minst 2 m avstånd från elektriska apparater med luftburna radiovågor, såsom tv-apparater, radioapparater och radiostyrda klockor.
- Apparaten är endast avsedd för hemmabruk under normala förhållanden.
- Använd inte apparaten i våta miljöer eller i miljöer med hög temperatur, såsom badrum, toalett eller kök.
- Apparaten avlägsnar inte koloxid (CO) eller radon (Rn). Den kan inte användas som säkerhetsanordning vid olyckor med förbränningsprocesser och farliga kemikalier.
- Om du behöver flytta på apparaten kopplar du ut den från strömkällan först.
- Flytta inte apparaten genom att dra i nätsladden.
- Tvätta alltid händerna när du har bytt filter.

## 2 Din luftrenare

Vi tycker att det är roligt att du har köpt en Philips-produkt!

För att du ska kunna dra full nytta av den support som Philips kan du registrera din nya produkt på [www.philips.com/welcome](http://www.philips.com/welcome).

### Produktöversikt (bild ①)

- A Kontrollpanel
- B Luftkvalitetslampa
- C Luftkvalitetssensorer
- D NanoProtect-filtrer i serie 3 (FY2422)\*
- E NanoProtect-filtrer AC (FY2420)\*
- F Förfilter
- G Frontpanel

\* Kallas nedan för luftreningsfilter

### Översikt av kontroller (bild ②)

#### För AC2887

- H På/av-knapp
- I Ljuddimmerknapp
- J Knapp för autoläge
- K Displayskärm
- L Allmänt läge, ikon
- M Ikon för allergenläge
- N Ikon för bakterie- och virusläge
- O Knapp för fläkthastighet
- P Timerknapp
- Q Återställningsknapp

#### För AC2882

- H På/av-knapp
- I Knapp för autoläge
- J Displayskärm
- K Allmänt läge, ikon
- L Ikon för allergenläge
- M Ikon för bakterie- och virusläge
- N Knapp för fläkthastighet
- O Återställningsknapp



## 3 Komma igång

### Installera filter

#### Note

- Kontrollera att luftrenaren är frånkopplad från eluttaget innan du installerar filtren.
- Se till att sidan på filtret med taggen är riktad mot dig.

- 1 Ta bort förpackningen runt alla luftreningsfilter (bild ③).
- 2 Dra ut frontpanelens nedre del och ta bort den från apparaten (bild ④).
- 3 Tryck ned de två klämmorna och dra förfiltret mot dig (bild ⑤).
- 4 Sätt tillbaka de uppackade luftreningsfiltren i apparaten (bild ⑥).
- 5 Sätt tillbaka förfiltret i apparaten (bild ⑦).

#### Note

- Se till att sidan med de två klämmorna är vänd mot dig och att alla krokar på förfiltret sitter ordentligt i luftrenaren.

- 6 Sätt tillbaka frontpanelen genom pressa den övre delen av panelen längst upp på luftrenaren (1). Sedan trycker du försiktigt panelen mot luftrenaren (2) (bild ⑧).
- 7 Tvätta händerna noga när du har installerat filtren.

## 4 Använda apparaten

### Så här fungerar luftkvalitetslampan

Färg på luftkvalitetslampan	Luftkvalitetsnivå
Blå	Bra
Blå-violett	Fair
Röd-lila	Ohälsosam
Röd	Väldigt ohälsosam

Luftkvalitetslampan tänds automatiskt när luftrenaren slås på och alla färger tänds i följd. Efter cirka 30 sekunder väljer luftkvalitetens sensorer den färg som motsvarar den omgivande luftens kvalitet för luftburna partiklar.

### Slå på och av

- 1 Sätt apparatens kontakt i vägguttaget.
- 2 Tryck på  för att slå på apparaten (bild ⑨).
  - ↳ Apparaten piper.
  - ↳ Apparaten körs i allmänt läge som standard.
  - ↳ Efter att luftkvalitetssensorn mätt luftkvaliteten en kort stund väljer den automatiskt färgen på luftkvalitetslampan.
  - ↳ För AC2887 visas "----" på skärmen när apparaten värms upp. Efter mätning av partikelmaterial i luften går apparaten till autoläge, och xx visas på skärmen (bild ⑩).

- ↳ Efter mätning av partikelmaterial i luften för AC2882 går apparaten till autoläge, och  visas på skärmen (bild 11).

- 3 Tryck på och håll ned  i 3 sekunder för att stänga av apparaten.

#### Note

- Om luftrenaren fortsätter att vara ansluten till eluttaget efter avstängning kommer den att fungera enligt de föregående inställningarna när den slås på igen.

---



## Ändra autolägesinställningen

Du kan välja det allmänna läget (  ), allergenläget (  ) och bakterie- och virusläget (  ).

---

### Allmänt läge



Det speciellt utformade allmänna läget tar effektivt bort luftburna föroreningar som pm2.5.

- Tryck på knappen för autoläge  för att välja Allmänt läge (bild 11).
  - ↳ Auto (A) och  visas på skärmen.

---

### Allergenläge



Det specialdesignade allergenläget tar effektivt bort vanliga allergener som pollen och husdjursmjäll.

- Tryck på knappen för autoläge  för att markera allergenläget (bild 12).
  - ↳ Auto (A) och  visas på skärmen.

---

## Bakterie- och virusläge

Det specialutformade bakterie- och virusläget kan effektivt avlägsna bakterier och virus som staphylococcus albus och H1N1.

- Tryck på knappen för autoläge  att välja bakterie- och virusläget (bild 13).
  - ↳ Auto (A) och  visas på skärmen.

---

## Ändra fläkthastigheten

Det finns flera fläkthastigheter att välja mellan. Du kan välja viloläget (SL), hastighets- 1, 2, 3 eller turboläget (t).

---

### Viloläge (SL)

I viloläge körs apparaten tyst i mycket låg hastighet

- Tryck på fläkthastighetsknappen  för att välja viloläge (SL) (bild 14).

#### Note

- I viloläge visas "SL" på skärmen under en minut. Sedan släcks alla lampor, skärmen tonas ned och "—" visas.
- Du kan slå på belysningen manuellt genom att trycka på .

---

### Manuell

- Tryck på fläkthastighetsknappen  flera gånger för att välja den fläkthastighet du vill ha (bild 16).

## Turbo (t)

I turbo-läget arbetar apparaten med högsta hastighet.

- Tryck på fläkthastighetsknappen  för att välja turboläge (t) (bild 15).

## Ställa in timern

### Note

- Timerfunktionen är endast tillämplig för AC2887.

Med timern kan apparaten köras under ett bestämt antal timmar. När den inställda tiden har gått stängs apparaten automatiskt av.

- Tryck på timerknappen  flera gånger för att välja antalet timmar du vill att apparaten ska köras (bild 17).
  - ↳ Timern har ställts in på intervall på **1, 4 eller 8** timmar.

Om du vill avaktivera timern trycker du på timer-knappen  flera gånger tills "--" visas på skärmen.

### Note



- Om du har ställt in timern en gång startar den från föregående inställning nästa gång.

## Använda funktionen lampa på/av

### Note

- Ljusdimmerfunktion är endast tillämplig för AC2887.

Med ljusdimmerknappen kan du slå på eller stänga av luftkvalitetslampan, skärmen och funktionsindikatorerna vid behov.

- 1 Om du trycker på ljusdimmerknappen  en gång dimmas luftkvalitetslampan.
- 2 Om du trycker på ljusdimmerknappen  igen släcks luftkvalitetslampan. Skärmen och funktionsindikatorerna kommer fortfarande att lysa, men ljuset dimmas och "—" visas på skärmen.
- 3 Om du trycker på ljusdimmerknappen  en tredje gång tänds alla lampor igen.

## 5 Rengöring

### Note

- Stäng alltid av luftrenaren och dra ut den ur eluttaget före rengöring.
- Sänk aldrig ned apparaten i vatten eller någon annan vätska.
- Använd aldrig slipande, starka eller brandfarliga rengöringsmedel såsom blekningsmedel eller alkohol för att rengöra någon del av apparaten.
- Endast förfiltret är tvättbart. Luftreningsfiltret kan inte tvättas eller dammsugas.

### Rengöringschema

Frekvens	Rengöringsmetod
När det är nödvändigt	Torka av apparatens hölje med en torr trasa.
När FO visas på skärmen	Rengör förfiltret
Varannan månad	Rengör luftkvalitetssensorn

### Rengöra apparatens utsida

Rengör regelbundet luftrenarens in- och utsida för att undvika att damm ansamlas.

- 1 Använd en mjuk, torr trasa för att rengöra både insidan och utsidan av luftrenaren.
- 2 Utblåset kan även rengöras med en torr, mjuk trasa.

### Rengöra luftkvalitetssensorn

Rengör luftkvalitetssensorn varannan månad för att luftrenaren ska fungera optimalt. Rengör dem oftare om du använder luftrenaren i en dammig miljö.

### Note

- När fuktighetsnivån i rummet är väldigt hög kan kondens bildas på luftkvalitetssensorn. Därför kan luftkvalitetslampan indikera att luftkvaliteten är dålig även om den är bra. I så fall måste du rengöra luftkvalitetssensorn eller använda en av de manuella hastighetsinställningarna.

- 1 Stäng av luftrenaren och dra ut sladden från vägguttaget.
- 2 Rengör luftkvalitetssensorns intag och utlopp med en mjuk borste (bild 18).
- 3 Ta bort luftkvalitetssensorkåpan (bild 19).
- 4 Rengör luftkvalitetssensorn och intaget och utloppet för damm med en lätt fuktad bomullspinne (bild 20).
- 5 Torka av dem med en torr bomullspinne.
- 6 Sätt tillbaka luftkvalitetssensorkåpan (bild 21).

### Rengöra förfiltret (bild 22)

Indikatorlampa för filterstatus	Följ detta
FO visas på skärmen	Rengör förfiltret

- 1 Stäng av luftrenaren och dra ut sladden från vägguttaget.
- 2 Dra ut frontpanelens nedre del och ta bort den från apparaten (bild ④).
- 3 Tryck ned de två klämmorna och dra förfiltret mot dig (bild ⑤).
- 4 Rengör förfiltret under rinnande vatten. Om förfiltret är väldigt smutsigt använder du en mjuk borste och borstar bort dammet (bild ②③).
- 5 Låt förfiltret lufttorka.

#### Note

- För att optimera livslängden på förfiltret, se till att det har torkat ordentligt efter rengöring.
- Tvätta händerna efter hantering av filtret.

- 6 Sätt tillbaka förfiltret i apparaten (bild ⑦).

#### Note

- Se till att sidan med de två klämmorna är vänd mot dig och att alla krokar på förfiltret sitter ordentligt i luftrenaren.

- 7 För att sätta tillbaka frontpanelen placerar du först panelen mot apparatens ovansida (1). Sedan trycker du försiktigt panelen mot apparaten (2) (bild ⑧).
- 8 Tryck på och håll ned återställningsknappen  i 3 sekunder för att återställa förfiltrets rengöringstid (bild ②④).

## 6 Byta ut filtret

### Förstå skyddslåset för hälsosam luft

Apparaten är utrustad med ett skyddslås för hälsosam luft (healthy air protect lock) som ser till att luftreningsfiltret är i optimalt skick när apparaten körs. När filtren nästan har förbrukats helt visas filterkoden på skärmen och indikerar att du måste byta ut filtren.

Om filtren inte byts ut inom 14 dagar slutar apparaten att fungera och låser sig.

### Byte av filter (bild ②⑤)

#### Note

- Luftreningsfilter kan inte tvättas eller dammsugas.
- Stäng av apparaten innan du sätter tillbaka filtren.

Indikatorlampa för filterstatus	Följ detta
A3 visas på skärmen.	Byt ut NanoProtect-filtret i serie 3 (FY2422)
C7 visas på skärmen.	Byt ut filtret NanoProtect AC (FY2420)
A3 och C7 visas växelvis på skärmen.	Byt ut båda filtren.

- 1 Ta ut det förbrukade luftreningsfiltret enligt filterkoden som visas på skärmen och släng försiktigt det förbrukade filtret i soporna (bild ②⑥).

### Note

- Rör inte den veckade ytan på filtret och lukta inte på filtren – de har samlat på sig luftföroreningar.

- 2 Ta bort allt förpackningsmaterial runt det nya filtret (bild 3).
- 3 Sätt i det nya filtret i apparaten (bild 6).
- 4 Tryck på och håll ned återställningsknappen ↶ i 3 sekunder för att återställa räknaren för förbrukningstid (bild 27).

### Note

- Tvätta händerna när du har bytt ut filtret.

## Tvångsåterställ filtret

- 1 Tryck på ⏸ och ↶ samtidigt i 3 sekunder för att starta tvångsåterställningsläge för filtret (bild 28).
  - ↳ Kod (A3) för filtret NanoProtect i serie 3 visas på skärmen.
- 2 Tryck på och håll ned ↶ i 3 sekunder för att tvångsåterställa förbrukningstiden för filtret NanoProtect i serie 3 (bild 27).
- 3 Kod (C7) på NanoProtect-filtret AC visas på skärmen när livslängden på NanoProtect-filtret i serie 3 har återställts (bild 29).
- 4 Tryck på och håll ned ↶ i 3 sekunder för att tvångsåterställa förbrukningstiden för filtret NanoProtect AC och lämna tvångsåterställningsläget för filter (bild 30).

## Byte av filtertyp

- 1 Tryck på ⏸ och ↶ samtidigt i 3 sekunder för att starta filterbytesläge (bild 28).
  - ↳ Kod (A3) för filtret NanoProtect i serie 3 visas på skärmen.
- 2 Tryck på ⏸ och välj filterkoden för det nya filtret du vill använda (bild 31).
- 3 Tryck på och håll ned ↶ i 3 sekunder för att bekräfta filterkoden för det nya filtret (bild 32).

### Note

- Efter att du har valt filterkoden för det nya filtret med knappen ⏸ och inte trycker på några andra knappar på 10 sekunder bekräftar apparaten automatiskt filterkoden för det nya filtret.

- 4 Kod (C7) för filtret Nanoprotect AC visas på skärmen efter att den första filtertypen har bytts ut (bild 29).
- 5 Tryck på ⏸ för att välja en ny filterkod för det andra filtret (bild 33).
- 6 Tryck på och håll ned ↶ i 3 sekunder för att bekräfta filterkoden för det andra filtret och lämna filterbytesläget (bild 34).

### Note



- Efter att du har valt filterkoden för det nya filtret med knappen ⏸ och inte trycker på några andra knappar på 10 sekunder bekräftar apparaten automatiskt filterkoden för det nya filtret.

## 7 Felsökning

I det här kapitlet sammanfattas de vanligaste problemen som du kan råka ut för med apparaten. Om du inte kan lösa problemet med informationen nedan kontaktar du den lokala kundtjänsten.

Problem	Möjlig lösning
Apparaten fungerar inte trots att den är inkopplad.	<ul style="list-style-type: none"> <li>Byteskoden för filtret visas på skärmen men du har inte bytt ut det motsvarande filtret än. Apparaten förblir låst om du fortsätter att använda det förbrukade filtret. Byt ut filtret och återställ förbrukningstiden för filter.</li> </ul>
Apparaten fungerar inte trots att den är påslagen.	<ul style="list-style-type: none"> <li>Byteskoden för filtret har visats kontinuerligt men du har inte bytt ut motsvarande filter och apparaten är nu låst. Byt ut filtret och återställ förbrukningstiden för filter.</li> </ul>
Apparaten stängs av oavsiktligt.	<ul style="list-style-type: none"> <li>Produkten startas om automatiskt och går till föregående läge när nätspänningen återställs.</li> </ul>
Luftflödet som kommer ur utblåset är mycket svagare än förr.	<ul style="list-style-type: none"> <li>Förfiltret är smutsigt. Rengör förfiltret (mer information finns i kapitlet Rengöring).</li> </ul>
Luftkvaliteten förbättras inte trots att apparaten har körts länge.	<ul style="list-style-type: none"> <li>Ett av filtren har inte placerats i apparaten. Se till att alla filter är ordentligt installerade i följande ordning och börja med det inre filtret: 1) filtret NanoProtect i serie 3, 2) förfiltret.</li> <li>Luftkvalitetssensorn är blöt. Fuktighetsnivån i rummet är högre och orsakar kondens. Se till att luftkvalitetssensorn är ren och torr (mer informations finns i kapitlet Rengöring).</li> </ul>
Luftkvalitetslampan har alltid samma färg.	<ul style="list-style-type: none"> <li>Luftkvalitetssensorn är smutsig. Rengör luftkvalitetssensorn (mer information finns i kapitlet Rengöring).</li> </ul>



Problem	Möjlig lösning
Apparaten avger en konstig lukt.	<ul style="list-style-type: none"><li>Första gångerna du använder apparaten kan det lukta plast. Det är normalt. Om apparaten däremot luktar bränt kontaktar du din Philips-återförsäljare eller någon av Philips auktoriserade serviceombud. Apparaten kan även lukta illa när filtret är smutsigt. Rengör och byt ut det påverkade filtret.</li></ul>
Apparaten är väldigt högljudd.	<ul style="list-style-type: none"><li>Om apparaten är för högljudd kan du ändra fläkthastigheten till en lägre fläkthastighetsnivå. När du använder apparaten i sovrummet på natten aktiverar du viloläge.</li></ul>
Apparaten indikerar fortfarande att jag måste byta ut ett filter trots att jag redan gjort det.	<ul style="list-style-type: none"><li>Du kanske inte har återställt förbrukningstiden för filter. Koppla in apparaten, tryck på  för att slå på apparaten och tryck på och håll ned återställningsknappen  i 3 sekunder.</li></ul>
Felkoderna "E1", "E2", "E3" eller "E4" visas på skärmen.	<ul style="list-style-type: none"><li>Apparaten fungerar inte. Kontakta kundtjänst i ditt land.</li></ul>





## 8 Garanti och service

Om du behöver information eller har problem kan du gå till Philips webbplats på [www.philips.com](http://www.philips.com) eller kontakta Philips kundtjänst i ditt land (telefonnumret finns i garantibroschyren). Om det inte finns någon kundtjänst i ditt land kan du vända dig till din lokala Philips-återförsäljare.

### Beställ delar och tillbehör

Om du behöver byta ut en del eller vill köpa en reservdel kontaktar du en av Philips-återförsäljare eller går till [www.philips.com/support](http://www.philips.com/support).

Om du har problem med att få tag på delar kontaktar du Philips kundtjänst i ditt land (telefonnumret finns i garantibroschyren).

## 9 Meddelanden

### Elektromagnetiska fält (EMF)

Den här Philips-produkten uppfyller alla tillämpliga standarder och regler gällande exponering av elektromagnetiska fält.

#### Uppfyllelse av EMF-standard

Koninklijke Philips N.V. tillverkar och säljer många konsumentprodukter. Dessa produkter har, som alla elektroniska apparater, vanligen kapacitet att avge och ta emot elektromagnetiska signaler.

En av Philips ledande affärsprinciper är att vidta alla nödvändiga hälso- och säkerhetsåtgärder för våra produkter, att uppfylla alla tillämpliga rättsliga krav och att hålla oss inom de EMF-standarder som är tillämpliga när produkten tillverkas.

Philips arbetar för att utveckla, tillverka och marknadsföra produkter som inte orsakar hälsorisker. Vi på Philips bekräftar att om våra produkter hanteras korrekt och i avsett syfte, är de säkra att använda enligt aktuella vetenskapliga belägg.

Philips spelar en aktiv roll i utvecklingen av internationella EMF- och säkerhetsstandarder, vilket gör det möjligt för Philips att förutse vidare utveckling inom standardisering och tidig integrering i våra produkter.

---

## Återvinning



Den här symbolen betyder att produkten inte ska slängas bland hushållssoporna (2012/19/EU).

Följ de regler som gäller i ditt land för återvinning av elektriska och elektroniska produkter. Genom att kassera gamla produkter på rätt sätt kan du bidra till att förhindra negativ påverkan på miljö och hälsa.