

English 6
Dansk 29
Deutsch 52
Español 77
Français 101
Italiano 125
Nederlands 149
Norsk 173
Português 196
Suomi 220
Svenska 243
Türkçe 266
العربية 289

Introduction

Congratulations on your purchase and welcome to Philips Avent! To fully benefit from the support that Philips Avent offers, register your product at www.philips.com/welcome.

The Philips Avent video baby monitor provides you with round-the-clock support and it allows you to see your baby day and night from anywhere in the house. The latest digital technology guarantees clear sound and the clearest image of your baby. This gives you an additional sense of security without entering your baby's room and disturbing its sleep.

General description

- 1 Parent unit
- 2 Display
- 3 ECO light
- 4 Battery status light
- 5 Link light
- 6 Speaker
- 7 Control button (menu navigation/volume/brightness)
- 8 Sensitivity button
- 9 Lullaby button
- 10 Talk-back button
- 11 Socket for small plug
- 12 Mode button
- 13 On/off button
- 14 Antenna
- 15 Belt clip
- 16 Baby unit
- 17 Camera
- 18 Lullaby on/off button
- 19 Microphone
- 20 On/off slide
- 21 Antenna
- 22 Speaker
- 23 Socket for small plug
- 24 Wall mounting holes
- 25 Adapter (2x)

Important safety information

Read this important information carefully before you use the appliance and save it for future reference.

IMPORTANT

This baby monitor is intended as an aid. It is not a substitute for responsible and proper adult supervision and should not be used as such.

Never leave your baby alone in your home. Always make sure there is someone present to look after the baby and take care of its needs.

Disclaimer

Please note that you use this baby monitor at your own risk. Koninklijke Philips N.V. and its subsidiary companies are not responsible for the operation of this baby monitor or your use of it and therefore do not accept any liability in connection with your use of this baby monitor.

Danger

- Never immerse any part of the baby monitor in water or any other liquid. Do not place the appliance where water or any other liquid can drip or splash onto it. Never use the baby monitor in moist places or close to water.
- Never put any object on top of the baby monitor and do not cover it. Do not block any ventilation openings. Install according to the manufacturer's instructions.
- Cords present a potential strangulation hazard. Keep cords out of the reach of children (more than 1 meter/3.5 feet away). Never place the baby monitor inside the baby's bed or playpen.



Warning

- Check if the voltage indicated on the adapter corresponds to the local mains voltage before you connect the appliance.
- Do not modify or cut off any part of the adapter and its cord, as this causes a hazardous situation.
- Only use the adapter supplied.
- If the adapter is damaged, always have it replaced with one of the original type in order to avoid a hazard.
- This appliance can be used by children aged from 8 years and above and persons with reduced physical, sensory or mental capabilities or lack of experience and knowledge if they have been given supervision or instruction concerning use of the appliance in a safe way and understand the hazards involved. Children shall not play with the appliance. Cleaning and user maintenance shall not be made by children without supervision.
- Protect the mains cord from being walked on or pinched particularly at plugs, convenience receptacles, and the point where they exit from the appliance.
- Make sure that you place the baby monitor in such a way that its cord does not obstruct a doorway or passage. If you place the baby monitor on a table or low cabinet, do not let the mains cord hang over the edge of the table or cabinet. Make sure the cord does not lie on the floor where it presents a tripping hazard.
- Keep the packaging materials (plastic bags, cardboard buffers, etc.) out of the reach of children, as they are not a toy.
- To prevent electric shock, do not open the housing of the baby unit or parent unit.

Caution

- Use the appliance at a temperature between 0°C (32°F) and 40°C (104°F).
- Do not install the appliance near any heat sources such as radiators, heat registers, stoves or other apparatus (including amplifiers) that produce heat.

- Make sure that your hands are dry when you handle adapters, plugs and the mains cord.
- All required markings on the baby unit, parent unit and power adapter are located on the bottom of the baby unit, parent unit and power adapter.

Compliance with standards

- This product complies with the radio interference requirements of the European Community.
- Philips Consumer Lifestyle hereby declares that this baby monitor is in compliance with the essential requirements and other relevant provisions of Directive 2014/53/EU (FHSS: frequency band 2.4GHz, maximum radio-frequency power: 100 mW EIRP). A copy of the EC Declaration of Conformity (DoC) is available online at www.philips.com/support.



Electromagnetic fields (EMF)

This Philips appliance complies with all applicable standards and regulations regarding exposure to electromagnetic fields.

Preparing for use

Baby unit

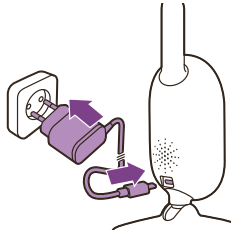

Put the power adapter in the baby unit and the adapter in the wall socket.

Parent unit

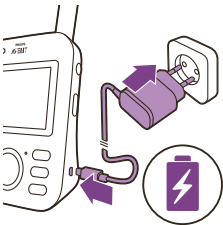

The parent unit runs on a built-in rechargeable Li-ion battery.

Follow the below steps to charge the parent unit:

- 1 Put the power adapter in the parent unit and put the adapter in the wall socket.
 - The battery status light turns orange to indicate that the appliance is charging.

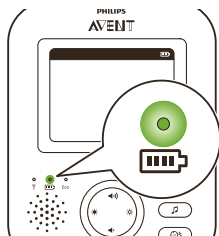

- When the battery is fully charged, the battery status indicator lights up green continuously.

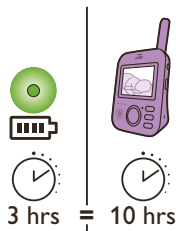

- When you charge the parent unit for 3 hours, it can be used cordlessly for approx. 10 hours.
- If the parent unit is switched on during charging, charging takes approximately twice as long.

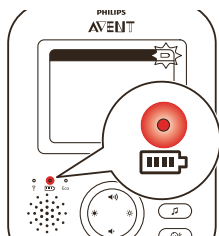

- When the rechargeable battery of the parent unit is almost empty, the battery status light turns red and the parent beeps.
- If the battery is completely empty and the parent unit is not connected to the mains, the parent unit automatically switches off and loses contact with the baby unit.

Note: The built in rechargeable battery cannot be removed from the product.

Note: The battery gradually and very slowly discharges, even when the parent unit is switched off.

Tip: To save battery, switch off the parent unit when you do not use it.

Note: We advise you to keep the parent unit connected to the mains during the whole night. If the battery of the parent unit runs low during the night, the parent unit beeps and this may wake you up.

Using the baby monitor

Linking parent unit and baby unit

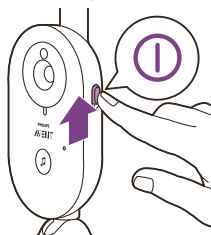

- 1 Push the on/off slide on the baby unit upwards to the ON position.

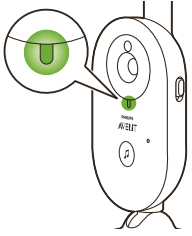

2 When the baby unit is on, the power-on light on the baby unit lights up green.

Note: The power-on light on the baby unit always lights up green, even when there is no connection with the parent unit.

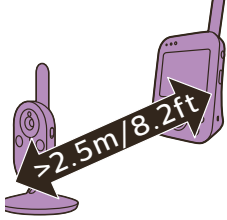

3 Make sure that the parent unit and the baby unit are at least 2.5 meters/8.2 feet away from each other to avoid acoustic feedback.

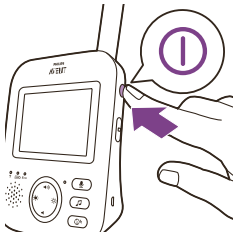

4 Press the on/off button on the parent unit to switch on the parent unit.

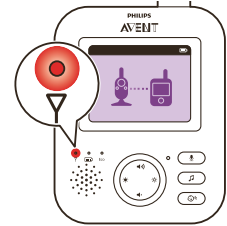

- The display goes on, the linking image appears on the display and the link light lights up red. The parent unit starts to search for the baby unit.

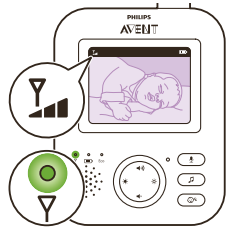

- When the parent unit and baby unit are linked, the link light lights up green on the parent unit and one or more bars appear on the display.

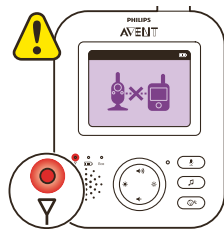

Note: It takes less than 10 seconds to establish the link between the parent unit and the baby unit.

When the baby unit is turned off, the parent unit will show the out of range image. Make sure that the baby unit is switched on.

- If no connection has been established, the link light turns red, the parent unit beeps three short beeps every 20 seconds and the out-of-range image appears on the display.

Positioning the baby monitor

Warning: The cord of the baby unit presents a potential strangulation hazard. Make sure that the baby unit and its cord are at least 1 meter / 3.5 feet away from your baby. Never place the baby monitor inside the baby's bed or playpen.

- 1 For optimal sound detection, make sure that the baby unit is no further than 1.5 meter / 5 feet away from the baby. Make sure that the baby unit is at least 1 meter / 3.5 feet away from the baby because of potential strangulation hazard.

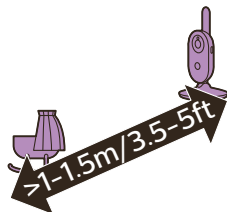

- 2 Place the parent unit within the operating range of the baby unit. Make sure it is at least 2.5 meters / 8.2 feet away from the baby unit to avoid acoustic feedback.

Note: If you use a cordless phone, wireless video, Wi-Fi network, microwave oven or Bluetooth on 2.4 GHz and you experience interference on either the parent unit or baby unit, move the parent unit until there is no more interference.

- 3 There are two ways to position the baby unit
 - a Place the baby unit on a stable, level and horizontal surface.
 - b Mount the baby unit to the wall with screws.

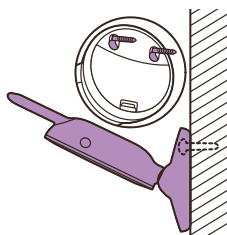
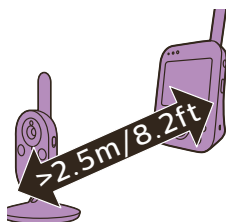

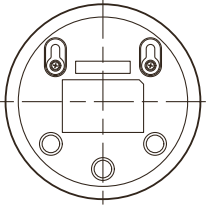

Tip: The wall mount template (see 'Wall mount') to mount the baby unit to the wall can be found at the end of this user manual.

Tip: Use the provided template to mark the exact location of the screw holes on the wall.

Tip: Position the baby unit at a higher level to get a good overview of the baby's bed or playpen.

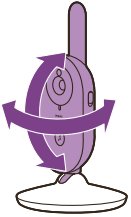

- Adjust the baby unit in a way that ensures the best visibility of your baby. The baby unit can be rotated to position it in the desired way.

Dry materials

Material thickness

Loss of range

Wood, plaster, cardboard, glass (without metal, wires or lead)	< 30 cm (12 in)	0-10 %
Brick, plywood	< 30 cm (12 in)	5-35 %
Reinforced concrete	< 30 cm (12 in)	30-100 %
Metal grilles or bars	< 1 cm (0.4 in)	90-100 %
Metal or aluminium sheets	< 1 cm (0.4 in)	100 %

Operating range

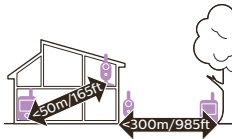

The operating range is up to 50 meters / 165 feet indoors and 300 meters / 985 feet outdoors. The operating range of the baby monitor varies depending on the surroundings and factors that cause interference. Wet and moist materials cause so much interference that the range loss is up to 100 %.

Features and settings

Volume

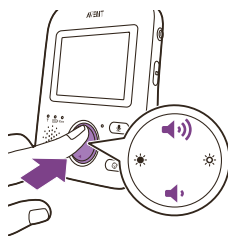

You can adjust the speaker volume of the parent unit to the level you prefer.

- 1 Press the top or bottom part of the control button to adjust the volume.

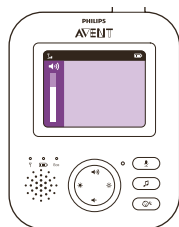

Tip: Make sure that the volume is adapted to the current conditions. Under noisy conditions, the vibration alert can be turned on as well.

The volume bar appears on the display to show the selected volume.

Note: If the volume is set to a high level, the parent unit consumes more power.

Note: When the volume bar is at its minimum, the volume is muted. The parent unit shows a mute icon in the status bar and you will only receive alerts and video from the parent unit.

Brightness

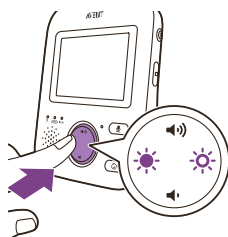

You can adjust the display brightness of the parent unit to the level you prefer.

- 1 Press the left or right part of the control button to adjust the brightness of the display of the parent unit.

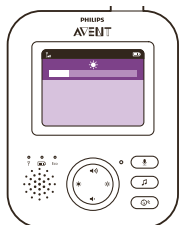

The brightness bar appears on the display to show the selected display brightness.

Note: If the brightness is set to a high level, the parent unit consumes more power.

Modes

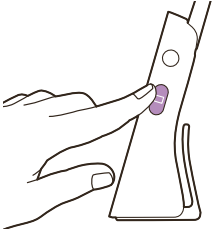

This baby monitor has four different modes that allows you to choose how you want to look after your baby: VIDEO, AUDIO, VOX and ECO.

With the baby monitor on, you can switch between these 4 different modes by pressing the mode button on the side of the parent unit.

The display shows the selected mode. The selected mode is also indicated in the status bar. When turning on the device, the mode that was last used will be active.

VIDEO mode

Press the mode button on the side of the parent unit to select the VIDEO mode.

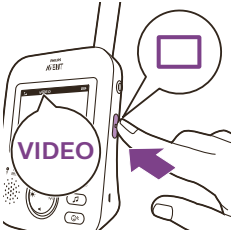

When the VIDEO mode is activated, the screen is always on, so you can see your baby. All sounds are directly transmitted to the parent unit.

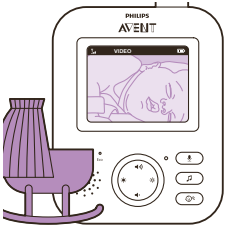

Note: Set the sensitivity level to 'very high' to have continuous sound on the parent unit. Please see the Sensitivity level chapter for more information.

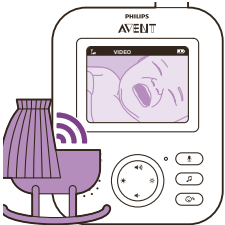

AUDIO mode

- 1 Press the mode button on the side of the parent unit to switch to AUDIO mode.



When the AUDIO mode is activated, the display of the parent unit switches off. After 3 seconds the display will completely turn off and the status bar will disappear.

Note: The status bar is not visible when the display is off.

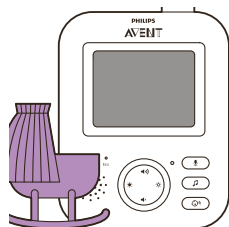

Note: The link light shows that the parent unit is still on and connected to the baby unit.

Note: Set the sensitivity level to 'very high' to have continuous sound on the parent unit. Please see the Sensitivity level chapter for more information.

All sounds are constantly transmitted to the parent unit. If your baby cries, the display of the parent unit is still off, but the sounds detected by the baby unit are transmitted to the parent unit.

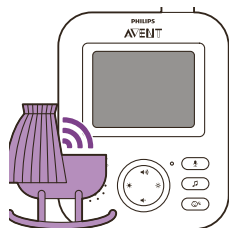

VOX mode

- 1 Press the mode button on the side of the parent unit to switch to VOX mode.

Note: When the display is on, the selected mode is shown in the status bar. The status bar is not visible when the display is off.

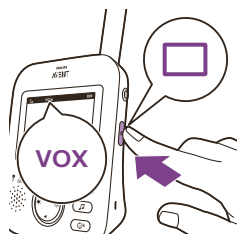

When the VOX mode is activated, the display and sound of the parent unit switch off, if there is no sound detected for 20 seconds.

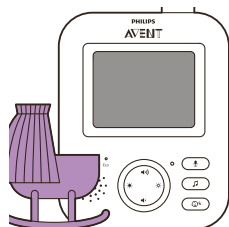

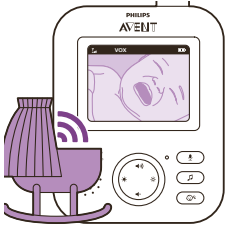

When sound is picked up by the baby unit, the display and sound of the parent unit switch on immediately. The sounds are transmitted to the parent unit.

Note: The minimum sound level to activate sound and display is defined by the sensitivity setting.

ECO mode

- 1 Press the mode button on the side of the parent unit to switch to ECO mode.

Note: When the display is on, the selected mode will be visible in the status bar. The status bar is not visible when the display is off.



When the ECO mode is activated the display and sound of the parent unit switch off when no sound is detected for 20 seconds. The ECO light lights up green to indicate that the ECO mode is activated. During ECO mode the display and sound transmissions are turned off.

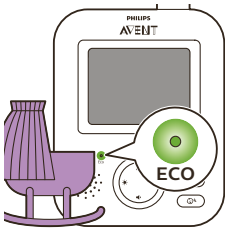

When sound is picked up by the baby unit, the display and sound of the parent unit switch on immediately. The sounds are transmitted to the parent unit.

Note: The minimum sound level to activate sound and display is defined by the sensitivity setting.

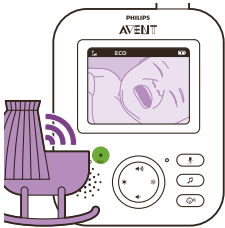

Lullabies

You can activate the lullaby feature either from the parent unit or from the baby unit.

To activate the lullaby feature from the parent unit, follow the instructions below:

Lullaby selection

- 1 Press the lullaby button on the parent unit to open the menu for lullabies.

Note: Pressing the lullaby button while the lullaby menu is already open, will close the menu.

- 2 Press the right part of the control button to enter the list of lullabies.

- 3 Press the top or bottom part of the control button to scroll through the list of lullabies.

- 4 Press the right part of the control button to play a specific lullaby.

If you want to pause the lullaby, press the right side of the control button again.

- 5 The status bar of the parent unit shows the number of lullabies that are being played and repeated.

The lullaby starts to play on the baby unit and it is repeated continuously for approximately 15 minutes.

Tip: To repeat all songs that are available, select the last option in the list.

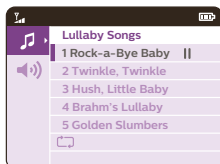
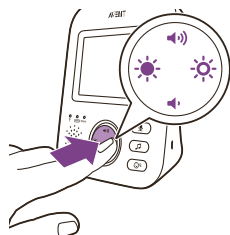
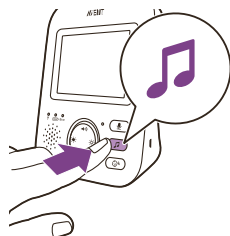



- 6 To select another lullaby, scroll up or down with the control button to select another song from the list. Press the right part of the control button to start the selected song.
- 7 To stop the lullaby, press the lullaby button on the parent unit and pause the song that is currently playing by pressing the right part of the control button one more time.

Lullaby volume

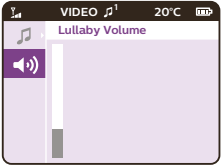

- 1 Press the lullaby button and then press the bottom of the control button to select the volume options of the lullaby menu. Press the right part of the control button to access the lullaby volume levels.

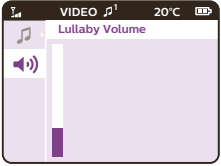

- 2 Press the top or bottom part of the control button to adjust the volume.

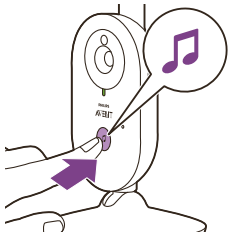

To activate the lullaby feature from the baby unit, press the lullaby on/off button on the baby unit.



The latest lullaby selected on the parent unit starts to play on the baby unit and is repeated continuously for approximately 15 minutes.

To stop the lullaby on the baby unit, press the lullaby on/off button on the baby unit.

Talk-back



You can use the talk-back button on the parent unit to talk to your baby.

- 1 Press and hold the talk-back button on the parent unit.
- 2 Talk clearly into the microphone at the front of the parent unit from a distance between 15-30cm / 0.5-1ft.

As long as the talk-back button is pressed, there is an open sound connection to the baby unit. The display of the parent unit shows the talk-back icon, indicating the active connection.

- 3 Release the talk-back button when you have finished talking.

Note: As long as the talk-back button is pressed, the parent unit cannot process sounds coming from the baby unit.



Sensitivity

The sensitivity level of the baby unit defines what you hear through the parent unit. When the level is set high, you will hear many sounds, including soft background sounds. When the sensitivity level is set low, you will hear only the louder sounds.

- 1 Press the sensitivity button to access the sensitivity levels.

Note: When pressing the sensitivity button again, you will leave the menu.

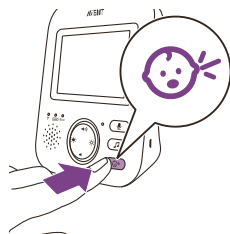

- 2 Press the top or bottom part of the control button to select the desired sensitivity level.

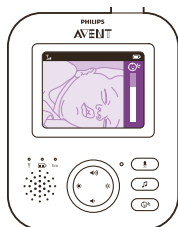

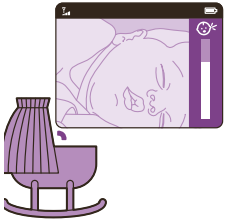

If your baby only makes soft sounds, the sensitivity of the baby unit needs to be set to a high sensitivity level on the parent unit.



The louder your baby sounds, the lower the sensitivity can be set on the parent unit.

Note: In AUDIO and VIDEO mode, you will have continuous sound when the sensitivity level is on 'very high'. Otherwise, low sounds will be muted.

Tip: The sensitivity level can be adjusted so you will always hear your baby without the disruption of other sounds. When there is a lot of background noise, turn the sensitivity lower so you will not hear these sounds through the parent unit.

Belt clip

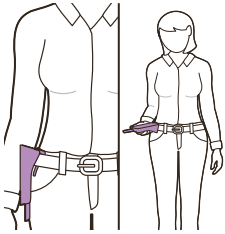

You can take the parent unit with you inside and outside the house by attaching the parent unit to your belt or waistband with the belt clip. This allows you to monitor your baby while you are moving around.

Note: The display is now turned upside down, which allows you to see your baby on the screen by simply lifting up the parent unit.

Cleaning and maintenance

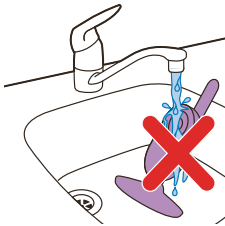

Warning: Do not immerse the parent unit, baby unit and power adapters in water and do not clean them under the tap.

Warning: Do not use cleaning sprays or liquid cleaners.



- 1 Switch off the baby unit, remove the power adapter from the baby unit and remove the power adapter from the wall socket.

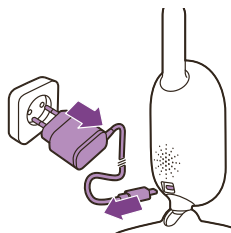

- 2 Clean the baby unit with a dry cloth.

Note: Fingerprints or dirt on the lens of the baby unit may affect the camera's performance. Avoid touching the lens with your fingers.

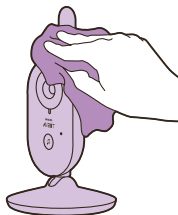

- 3 Switch off the parent unit, remove the power adapter from the parent unit and remove the power adapter from the wall socket.

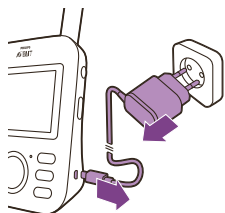

- 4 Clean the parent unit with a dry cloth.

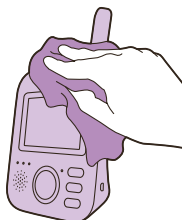

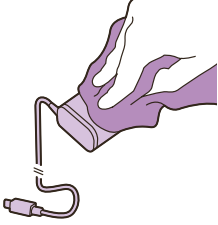

- 5 Clean the adapters with a dry cloth.

Storage

When you are not going to use the baby monitor for a long time, store the parent unit, the baby unit and the adapters in a cool and dry place.

Ordering accessories

To buy accessories or spare parts, visit www.philips.com/parts-and-accessories or go to your Philips dealer. You can also contact the Philips Consumer Care Center in your country (see the international warranty leaflet for contact details).

Recycling



- This symbol means that this product shall not be disposed of with normal household waste (2012/19/EU).



- This symbol means that this product contains a built-in rechargeable battery which shall not be disposed of with normal household waste (2006/66/EC). Please take your product to an official collection point or a Philips service center to have a professional remove the rechargeable battery.
- Follow your country's rules for the separate collection of electrical and electronic products and rechargeable batteries. Correct disposal helps prevent negative consequences for the environment and human health.

Removing the rechargeable battery

Note: We strongly advise you to have a professional remove the rechargeable battery.

Only remove the rechargeable battery when you discard the appliance. Make sure the battery is completely empty when you remove it. Only the parent unit includes a battery.

Procedure:

- 1 Remove the 2 rubber feet at the bottom of the parent unit.

- 2 Remove the 2 screws that are now visible at the bottom of the parent unit.
- 3 Put the antenna in upward position and remove the screw in the back housing that is now visible.
- 4 Remove the back housing from the front housing by forcing a screwdriver in between them.
- 5 Disconnect the battery connector cable (black-white-red cable).
- 6 Remove the 4 screws from the battery holder.
- 7 Remove the battery.

Warranty and support

If you need information or support, please visit www.philips.com/support or read the international warranty leaflet.

Frequently asked questions

This chapter summarizes the most common problems you could encounter with the appliance. If you are unable to solve the problem with the information below, visit www.philips.com/support for a list of frequently asked questions or contact the Consumer Care Center in your country.

HOW TO USE / CONNECTING THE UNITS

Question	Answer
Why does the power-on light of the baby unit not go on when I switch on the unit?	Perhaps the baby unit is not connected to the mains. Connect the baby unit to the mains. Then set the on/off switch of the baby unit upwards to the ON position to establish connection with the parent unit.
Why doesn't the parent unit charge when I plug it in?	Perhaps the adapter is not plugged in properly. Make sure the adapter is plugged into the wall socket properly.
	The parent unit may already be fully charged. The battery status light will be green when the battery is fully charged and the device is connected to the mains power.
Why doesn't the baby unit charge when I plug it in?	The baby unit does not have a charging function. The baby unit only works when it is connected to the mains.
Why can't I establish a connection? Why is the connection lost every now and then? Why are there sound interruptions?	The baby unit and the parent unit are probably close to the outer limits of the operating range or there is interference from other 2.4 GHz wireless devices. Try a different location, decrease the distance between the units or switch off other 2.4 GHz wireless devices (laptops, mobile phones, microwaves, etc) . It can take up to 10 seconds before the connection between the units is reestablished.
	If the signal is lost, then the parent unit will make a beeping sound (3 quick beeps every 20 seconds).

HOW TO USE / CONNECTING THE UNITS

The baby and parent unit might be too close to each other, keep them at least 1.5 meters/ 5 feet away from each other to prevent interference.

What happens during a power failure?

As the parent unit works on a rechargeable battery, the parent unit continues to work if the battery is sufficiently charged. However, the baby unit stops working because it has no rechargeable battery and only works on a mains power. The parent unit will give a beeping sound to indicate that the link with the baby unit is lost. When mains power is restored, the connection between the parent unit and the baby unit will automatically be established.

Why can the charging time of the parent unit exceed 3 hours?

The parent unit may be switched on during charging. Switch off the parent unit during charging to reduce the charging time. When the display of the parent unit is constantly on, charging of the parent unit will take more time.

Why do I need to keep the baby unit and its cord at least 1 meter/ 3.5 feet away from my baby?

To avoid strangulation with the cord and for optimal sound detection, always place the baby unit and its cord at least 1 meter / 3.5 feet away from the baby.

What is the difference between the various user modes on the parent unit: Video, Audio, VOX and ECO?

See below list for an explanation on the available modes on your baby monitor.

* Video mode: the screen and sound of the parent unit are always on.

* Audio mode: only audio will be activated. The display of the parent unit switches off when AUDIO mode is activated. The link light shows that the parent unit is still on and connected to the baby unit. All normal correspondence with the baby unit is possible via the talk back, lullaby and sensitivity buttons.

* VOX mode: The display and sound of the parent unit switch off if there is no sound detected for 20 seconds (or not enough sound above the sensitivity setting). Both display and sound will be activated immediately when your baby cries and the sensitivity threshold is passed. When the sound drops below the sound threshold, the video will remain active for 20 seconds. When one of the control buttons is pressed (brightness or volume), the device shall display video for roughly 5 seconds. Also the lullaby menu is accessible.

* ECO mode: The display and sound of the parent unit switch off when no sound is detected for 20 seconds. Eco Mode reduces power consumption during quiet times while keeping you connected to your baby. In ECO mode the ECO LED light is green and the device will operate on a different connection modus. In ECO mode the parent unit uses the 2 seconds ping mechanism to check the connection with the baby unit instead of a continuous radio frequency connection. Therefore the Baby Unit will also consume less energy in ECO mode.

HOW TO USE / CONNECTING THE UNITS

How can I reset the parent unit?	You can reset the parent unit by simultaneously press the "power on/off button" and the round "navigation down button" at the front of the parent unit for about 1 second. The parent unit will switch off. In order to turn the parent unit back on, press the "power on/off button". Specific user information stored in the memory of the parent unit such as user mode, brightness settings, volume, lullaby selection, zoom selection and vibration settings will not be lost.
----------------------------------	---

INDICATIONS ON THE PARENT UNIT

Question	Answer
The battery LED on the parent unit turns red. What should I do?	The battery power is low. If you do not connect the parent unit to the mains power when the battery LED has turned red and starts to make a beeping sound, the unit will stop working after approximately 60 minutes. Switch to lower brightness and/or volume to save battery consumption and connect the parent unit to the mains with the power adapter. (see chapter 'Preparing for use').
Why does the parent unit beep?	Your baby monitor beeps in a certain way to tell you what the problem is. 1 beep: parent unit is switched off. 1 beep, every 20 seconds for the first 3 minutes, after that, every minute: parent unit is low in battery. 3 quick beeps every 20 seconds: connection between parent and baby unit is lost, link icon is shown on the parent unit's screen and the link connection button is red.
What does the battery LED colour (green, orange, red) or no burning LED mean for the status of my battery?	When the parent unit is connected to the mains power the color of the battery light will show: * Green: battery is full. * Orange: battery is charging. When the parent unit is not connected to the mains power the color of the battery light will show: * Red: battery is almost empty (<10 %). * No burning LED: parent unit is not connected to the mains.

NOISE/SOUND

Question	Answer
Why does the parent unit and/or baby unit produce a high-pitched noise?	The parent unit and baby unit may be too close to each other. Make sure the parent unit and the baby unit are at least 2.5 meters / 8.2 feet away from each other. The volume of the parent unit may be set too high. Decrease the volume of the parent unit.

NOISE/SOUND

For causes of a beeping sound from the parent unit, see the FAQ "Why does the parent unit beep?"

How can I mute the sound? Mute the device by pressing the bottom part of the control button. When the volume bar on the screen is completely empty, the volume is muted.

Why don't I hear a sound? Why can't I hear my baby cry? The volume of the parent unit may be set too low or may be switched off. Press the top part on the control button to increase the volume level.

Perhaps the parent unit is muted, unmute the device by pressing the top part of the control button and adjust the volume.

The sensitivity is set too low, adjust the sensitivity in the parent unit's menu to a higher level.

The baby unit may be too far away from your baby. Make sure the baby unit is not further than 1.5 meters/ 5 feet away from your baby for optimal sound detection. Closer than 1 meter /3.5 feet increases strangulation hazard.

Why does the parent unit react too quickly to other sounds than my baby makes? The baby unit also picks up other sounds than those of your baby. Move the baby unit closer to the baby (but observe the minimum distance of 1 meter/ 3.5 feet).

The sensitivity level may be set too high. When your baby makes soft sounds, the sensitivity has to be higher. However, the louder your baby sounds, the lower the sensitivity level can be set. You can change the sensitivity of your baby monitor on the parent unit's menu.

Why does the parent unit make a buzzing sound? Interference may occur when the parent unit is out of range of the baby unit. Interference may also occur if there are too many walls or ceilings between the parent unit and the baby unit or when other 2.4 GHz wireless devices are switched on (e.g. microwave, Wi-Fi router).

Put the parent unit in a different place, closer to the baby unit, or switch off other wireless devices.

If this answer does not help you, check the other FAQ on " Why does the parent unit and/or baby unit produce a high-pitched noise?"

How long will the lullaby song be played by the baby unit? Once you select a lullaby, it will be continuously repeated for approximately 15 minutes. In case you want to play all songs that are available, select the last option in the lullaby list.

How can I increase the volume of the lullaby? You can adjust the volume of the lullaby on the parent unit, not on the baby unit. Press the lullaby button on the parent unit to open the lullaby menu and adjust the volume.

OPERATING TIME / RANGE

Question	Answer
Why does my baby monitor manage a much smaller distance than specified in this user manual?	The specified operating range of 300 meters /985 feet is only valid outdoors in open air and in the line of sight. Depending on the surroundings and other disturbing factors, the operating range may be smaller (see also table in chapter on positioning of parent and baby unit).
	Inside your house, the operating range is up to 50 meters/165 feet, which is also limited by the number and type of walls and/or ceilings between the parent unit and the baby unit.
The operating time of the parent unit is supposed to be up to 10 hours. Why is the operating time of my parent unit shorter?	The video brightness of the parent unit may be set too high, which causes the parent unit to consume a lot of energy. Decrease the brightness of the parent unit.
	The parent unit consumes a lot of energy when the video display is switched on continuously. Activate the AUDIO, VOX or ECO mode in the parent unit's menu to increase the operating time (see chapter 'Features', sections 'AUDIO mode', 'VOX mode' or 'ECO mode').
	The volume of the parent unit may be set too high, which causes the parent unit to consume a lot of energy. Decrease the volume of the parent unit.
	As any other rechargeable electronic device, the battery capacity decreases after a long period of usage.

VIDEO DISPLAY

Question	Answer
Why do I get interference on the parent unit? Why does the video display on the parent unit flicker?	Interference may occur when the parent unit is out of range of the baby unit. Interference may also occur if there are too many walls or ceilings between the parent unit and the baby unit or when other 2.4 GHz wireless devices are switched on (e.g. microwave, Wi-Fi router).
	Put the parent unit in a different place, closer to the baby unit, or switch off other wireless devices.
	The rechargeable battery of the parent unit may need to be charged.
Why isn't there any image on the video display while the link light is green?	The parent unit may be in the AUDIO, VOX or ECO mode. Press the mode button on the right side of the parent unit to switch modes (see 'Modes').
Why isn't the image on the video display clear?	The display brightness may be set too low. Increase the display brightness on the parent unit using the control button in the centre.
	Perhaps the lens of the baby unit is dirty. Clean the lens with a dry cloth.

VIDEO DISPLAY

The baby unit may be too far away from your baby. Make sure the baby unit is not further than 1.5 meters / 5 feet away from your baby for optimal video quality. Closer than 1 meter / 3.5 feet increases strangulation hazard.

Wall mount

Printing instructions:

Print this page in scale 100 % and use the template to accurately mark the position of the holes for the screws on the wall.

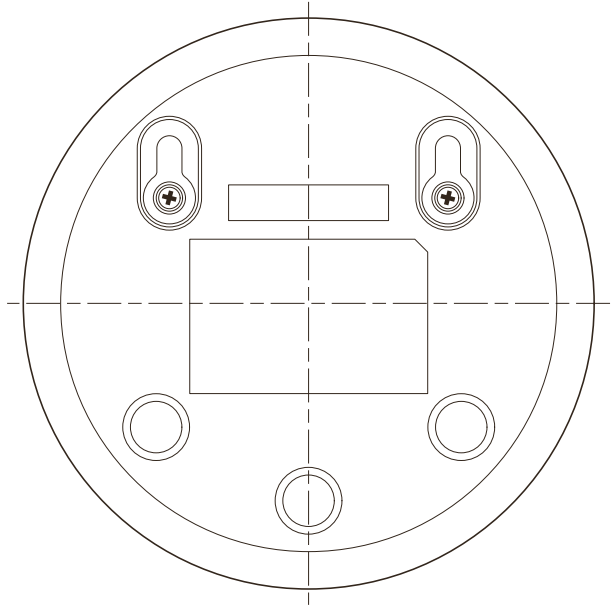

Introduktion

Tillykke med dit køb og velkommen til Philips Avent! For at få fuldt udbytte af den støtte, Philips Avent tilbyder, skal du registrere dit produkt på www.philips.com/welcome.

Philips Avent-baby alarmer hjælper dig døgnet rundt og giver dig mulighed for at se din baby dag og nat fra alle steder i dit hjem. Den nyeste digitale teknologi garanterer klar lyd og et tydeligt billede af din baby. Det giver dig en følelse af ekstra sikkerhed, uden at du behøver at gå ind på barnets værelse og forstyrre dets søvn.

Generel beskrivelse

- 1 Forældreenhed
- 2 Display
- 3 ECO-indikator (Forbindelse)
- 4 Batteristatusindikator
- 5 Link-indikator
- 6 Højtaler
- 7 Kontrolknap (menunavigation/lydstyrke/lysstyrke)
- 8 Sensitivity-knap (Følsomhed)
- 9 Vuggevisetast
- 10 Talk-back-knap
- 11 Lille strømstik
- 12 Indstillingsknap
- 13 On/off-knap
- 14 Antenne
- 15 Bælteclips
- 16 Babyenhed
- 17 Kamera
- 18 On/off-knap til vuggevisetast
- 19 Mikrofon
- 20 On/off-skydekontakt
- 21 Antenne
- 22 Højtaler
- 23 Lille strømstik
- 24 Vægmonteringshuller
- 25 Adapter (2x)

Vigtige sikkerhedsoplysninger

Læs disse vigtige oplysninger omhyggeligt igennem, inden apparatet tages i brug, og gem dem til eventuel senere brug.

VIGTIGT

Denne babyalarm er beregnet til at fungere som et hjælpemiddel. Den kan aldrig erstatte ansvarlig og korrekt forældreopsyn og -overvågning og må ikke bruges sådan.

Lad aldrig det overvågede barn være alene i hjemmet. Sørg altid for, at der er nogen, der kan holde øje med barnet og tage sig af dets behov.

Ansvarsfraskrivelse

Bemærk, at du bruger denne babyalarm på eget ansvar. Koninklijke Philips N.V. og dets datterselskaber er ikke ansvarlig for betjeningen af denne babyalarm eller din brug af den og påtager sig således intet ansvar i forbindelse med din brug af denne babyalarm.

Fare

- Babyalarmen (eller dele af den) må aldrig kommes ned i vand eller andre væsker. Anbring ikke apparatet, hvor vand eller anden væske kan dryppe eller sprøjte på det. Babyalarmen må ikke bruges i fugtige omgivelser eller tæt ved vand.
- Placer aldrig en genstand oven på babyalarmen, og dæk den ikke til. Ventilationsåbningerne må ikke blokeres. Installer i overensstemmelse med producentens instruktioner.
- Ledninger udgør en potentiel risiko for kvælning. Hold ledninger uden for børns rækkevidde (mere end 1 m væk). Anbring ikke babyalarmen i barnets seng eller kravlegård.

Advarsel

- Kontrollér, om den angivne netspænding på adapteren svarer til den lokale netspænding, før du slutter strøm til opladeren.
- Ingen dele af adapteren eller ledningen må ændres eller klippes af, da dette vil føre til farlige situationer.
- Brug kun den medfølgende adapter.
- Hvis adapteren beskadiges, skal den altid udskiftes med en original adapter af samme type for at undgå en farlig situation.
- Dette apparat må bruges af børn fra 8 år og opefter og personer med reducerede fysiske, sensoriske eller mentale evner eller manglende erfaring og viden, hvis de er blevet instrueret i sikker brug af apparatet og forstår de medfølgende risici. Lad ikke børn lege med apparatet. Rengøring og vedligeholdelse må ikke foretages af børn uden opsyn.
- Sørg for, at lysnetledningen ikke trædes på eller klemmes, navnlig ved stikkene og stikforbindelserne samt det sted, hvor ledningen føres ud af apparatet.
- Sørg for at placere babyalarmen, så den tilsluttede ledning ikke spærrer en døråbning eller på anden måde er i vejen. Hvis du placerer babyalarmen på et bord eller et lavt kabinet, må du aldrig lade ledningen hænge ud over kanten af bordet eller skabet. Sørg for, at den tilsluttede ledning ikke ligger på gulvet, hvor den udgør en fare for fald.
- Hold emballagen (plastikposer, pap, karton osv.) uden for børns rækkevidde. Det er ikke legetøj.
- Babyalarmens kabinet må ikke åbnes, da det kan forårsage elektrisk stød.

Forsigtig

- Anvend apparatet ved en temperatur mellem 0 °C og 40 °C.
- Installer ikke apparatet i nærheden af varmekilder, som f.eks. radiatorer, varmeapparater, ovne eller andre apparater (inkl. forstærkere), der producerer varme.
- Husk, at hænder og apparat skal være helt tørre, når du håndterer adaptere, stik og netledning.



- Alle de nødvendige afmærkninger på babyenheden, forældreenheden og strømadapteren er nederst på babyenheden, forældreenheden og strømadapteren.

Overholdelse af standarder

- Dette apparat overholder EU's krav om radiointerferens.
- Philips Consumer Lifestyle erklærer hermed, at denne babyalarm overholder de væsentlige krav og andre relevante bestemmelser i direktiv 2014/53/EU (FHSS: frekvensbånd 2,4 GHz, maksimal radiofrekvenseffekt: 100 mW EIRP). En kopi af EU-overensstemmelseserklæringen (DoC) er tilgængelig online på www.philips.com/support.

Elektromagnetiske felter (EMF)

Dette Philips-apparat overholder alle branchens gældende standarder og regler angående eksponering for elektromagnetiske felter.



Klargøring

Babyenhed

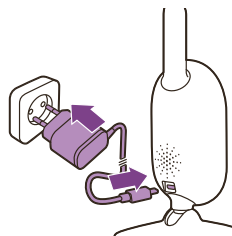

Sæt strømadapteren i babyenheden, og sæt adapteren i stikkontakten.

Forældreenhed

Forældreenheden kører på et indbygget, genopladeligt li-ion-batteri.

Følg nedenstående trin for at oplade forældreenheden:

- 1 Sæt strømadapteren i forældreenheden, og sæt adapteren i en stikkontakt.
 - Batteristatusindikatoren bliver orange for at indikere, at apparatet oplades.

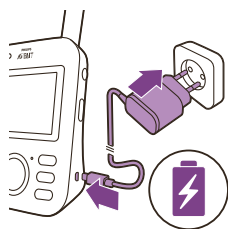

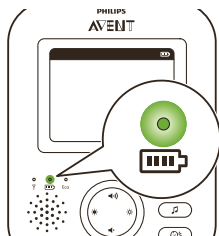

- Når batteriet er fuldt opladet, lyser batteristatus indikatoren konstant grønt konstant.

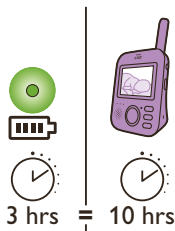

- Når du oplader forældreenheden i 3 tomer, kan den bruges trådløst i ca. 10 timer.
- Hvis forældreenheden er tændt under opladningen, tager opladningen ca. dobbelt så lang tid.

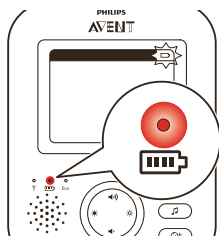

- Når det genopladelige batteri i forældreenheden er løbet næsten tør for strøm, lyser batteristatusindikatoren rødt, og forældreenheden bipper.
- Hvis den batteriet er fuldstændigt afladt, og forældreenheden ikke er sat i stikkontakten, slukkes forældreenheden automatisk, og kontakten til babyenheden afbrydes.

Bemærk: Det indbyggede genopladelige kan ikke tages ud af produktet.

Bemærk: Batteriet aflades gradvist og meget langsomt, selv når forældreenheden er slukket.

Tip: Spar på batteristrømmen ved at slukke for forældreenheden, når du ikke bruger den.

Bemærk: Vi anbefaler, at du holder forældreenheden tilsluttet stikkontakten hele natten. Hvis batteriet i forældreenheden er ved at løbe tør for strøm i løb et af natten, bipper forældreenheden, og du kan blive vækket.

Brug af babyalarmen

Oprettelse af forbindelse mellem forældre- og babyenhed

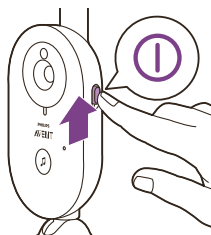

- 1 Skyd on/off-skydekontakten på babyenheden opad til ON.

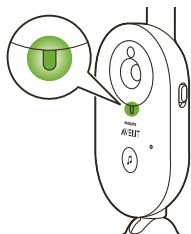

2 Når babyenheden er tændt, lyser lysindikatoren for tændt på babyenheden grønt.

Bemærk: Lysindikatoren for tændt på babyenheden lyser altid grønt, også selv om der ikke er forbindelse til forældreenheden.

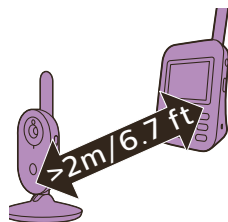

3 Sørg for, at forældreenheden og babyenheden er placeret mindst 2,5 m fra hinanden for at undgå akustisk tilbagekobling.

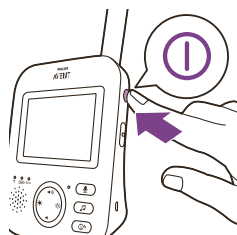

4 Tryk på tænd/sluk-knappen på forældreenheden for at tænde forældreenheden.

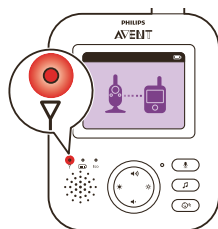

- Displayet tændes, tilslutningsbilledet vises på displayet, og forbindelsesindikatoren lyser rødt. Forældreenheden begynder at søge efter babyenheden.

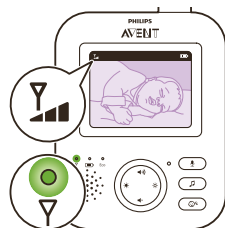

- Når forældreenheden og babyenheden har forbindelse med hinanden, lyser forbindelsesindikatoren grønt på forældreenheden, og der vises en eller flere bjælker på displayet.

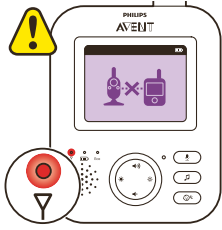

Bemærk: Det tager mindre end 10 sekunder at etablere forbindelsen mellem forældreenhed og babyenhed.

Når babyenheden er slukket, viser forældreenheden billedet uden for rækkevidde. Kontrollér, at babyenheden er tændt.

- Hvis forbindelsen ikke er etableret, lyser forbindelsesindikatoren rødt, forældreenheden bipper tre korset bip hvert 20. sekund, og billedet for uden for rækkevidde vises på displayet.

Placering af babyalarmen

Advarsel: Ledningen i babyenheden udgør en potentiel risiko for kvælning. Sørg for, at babyenheden og dens ledning er mindst 1 meter væk fra barnet. Anbring ikke babyalarmen i barnets seng eller kravlegård.

- 1 For at få optimal lydregistrering skal du sørge for, at babyenheden ikke er mere end 1,5 meter væk fra forældreenheden. Sørg for, at babyenheden er mindst 1 meter væk fra barnet på grund af den potentielle risiko for kvælning.

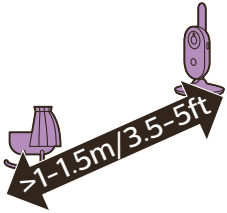

- 2 Placer forældreenheden inden for senderækkevidde af babyenheden. Sørg for, at den er mindst 2,5 m væk fra babyenheden for at undgå akustisk tilbagekobling.

Bemærk: Hvis du bruger en trådløs telefon, trådløs video, Wi-Fi-netværk, mikroovn eller Bluetooth på 2,4 GHz og du oplever interferens på forældreenheden eller babyenheden, skal du flytte forældreenheden længere væk, indtil interferensen forsvinder.

- 3 Der er to måder at placere babyenheden på
 - a Placer babyenheden på et stabilt, plant og vandret underlag.
 - b Monter babyenheden på væggen med skruer.

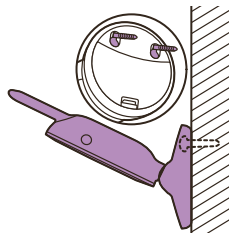
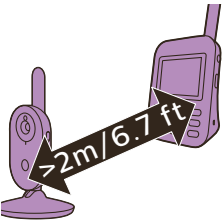

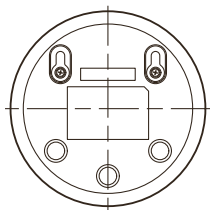

Tip: Vægmonteringskabelonen (se 'Vægmontering') til montering af babyenheden på væggen findes i slutningen af denne brugervejledning.

Tip: Brug den medfølgende skabelon for at markere den nøjagtige placering af skruehullerne på væggen.

Tip: Anbring babyenheden højt for at få et godt overblik over barnets seng eller kravlegård.

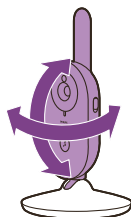

- 4 Juster babyenheden på den måde, der giver bedst udsyn til barnet. Babyenheden kan drejes, så den vender i den ønskede retning.

Tørre materialer

Materialets tykkelse

Tab af rækkevidde

Træ, gips, pap, glas (uden metal, ledninger eller bly)

< 30 cm

0-10 %

Mursten, krydsfiner

< 30 cm

5-35 %

Armeret beton

< 30 cm

30-100 %

Metalgitter eller -stænger

< 1 cm

90-100 %

Metal- eller aluminiumsplader

< 1 cm

100 %

Senderækkevidde

Senderækkevidden er 50 meter indendørs og 300 meter udendørs. Babyalarmens rækkevidde afhænger af omgivelserne og andre faktorer, der kan forårsage interferens. Våde og fugtige materialer kan give op til 100 % tab i rækkevidden på grund af interferens.

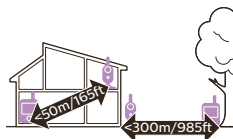

Egenskaber og indstillinger

Lydstyrke

Du kan justere lydstyrken for forældreenhedens højttaler til det ønskede niveau.

- 1 Tryk på den øverste eller nederste del af kontrolknappen for at justere lydstyrken.

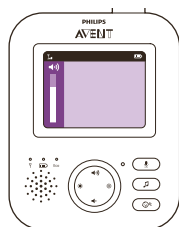
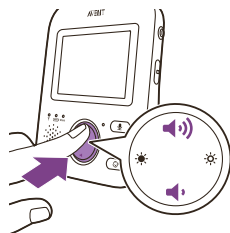

Tip: Sørg for, at lydstyrken er tilpasset de aktuelle betingelser. Hvis der er meget støj, kan vibrationsalarmen også slås til.

Lydstyrkebjælken vises på displayet for at angive den valgte lydstyrke.

Bemærk: Hvis lydstyrken er indstillet til at være høj, bruger forældreenheden mere strøm.

Bemærk: Når lydstyrkebjælken er på minimum, er lyden slået fra.

Forældreenheden viser et lydstyrke fra-ikon i statuslinjen, og du modtager kun alarmer og video fra forældreenheden.

Lysstyrke

Du kan justere lysstyrken på forældreenhedens display til det ønskede niveau.

- 1 Tryk på venstre eller højre del af kontrolknappen for at justere lysstyrken i displayet på forældreenheden.

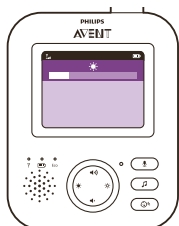
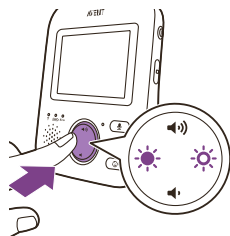

Bjælken for lysstyrke vises på displayet for at angive den valgte displaylysstyrke.

Bemærk: Hvis lysstyrken er indstillet til at være høj, bruger forældreenheden mere strøm.

Modusser

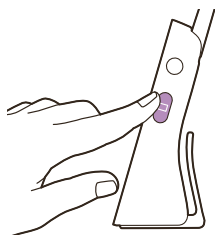

Denne babyalarm har fire forskellige modusser, der giver dig mulighed for at vælge, hvordan du vil holde øje med din baby: VIDEO, AUDIO, VOX og ECO.

Når babyalarmen er tændt, kan skifte mellem disse 4 forskellige indstillinger ved at trykke på indstillingsknappen på siden af forældreenheden.

Displayet viser den valgte indstilling. Det valgte modus vises også i statuslinjen. Når du tænder enheden, vil det modus, der sidst blev brugt, være aktivt.

VIDEO-modus

Tryk på indstillingsknappen på siden af forældreenheden for at vælge VIDEO-modus.

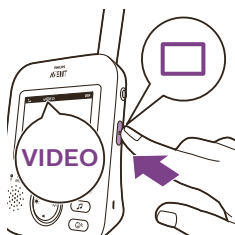

Når VIDEO-modus er aktiveret, er skærmen altid tændt, så du kan se dit barn. Alle lyde sendes direkte til forældreenheden.

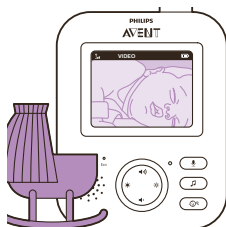

Bemærk: Sæt følsomhedsniveauet til "meget højt" for at få konstant lyd på forældreenheden. Se kapitlet Følsomhedsniveau for få flere oplysninger.

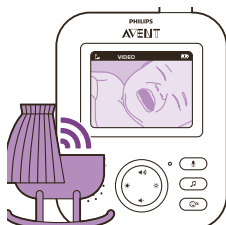



AUDIO-modus

- 1 Tryk på indstillingsknappen på siden af forældreenheden for at skifte til AUDIO-modus.

Når AUDIO-modus er aktiveret, er displayet på forældreenheden slukket. Efter 3 sekunder slukkes displayet helt, og statuslinjen forsvinder.

Bemærk: Statuslinjen er ikke synlig, når displayet er slukket.

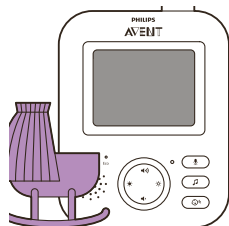

Bemærk: Forbindelsesindikatoren viser, at forældreenheden stadig er tændt og har forbindelse med babyenheden.

Bemærk: Sæt følsomhedsniveauet til "meget højt" for at få konstant lyd på forældreenheden. Se kapitlet Følsomhedsniveau for få flere oplysninger.

Alle lyde sendes konstant til forældreenheden. Hvis barnet græder, er displayet på forældreenheden stadig slukket, men de lyde, der registreres af babyenheden, sendes til forældreenheden.

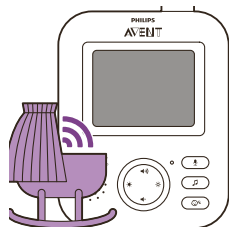

VOX-modus

- 1 Tryk på indstillingsknappen på siden af forældreenheden for at skifte til VOX-modus.

Bemærk: Når displayet tændt, vises det valgte modus i statuslinjen. Statuslinjen er ikke synlig, når displayet er slukket.

Når VOX-modus er aktiveret, slukkes displayet og lydene på forældreenheden, hvis der ikke registreres nogen lyde i 20 sekunder.

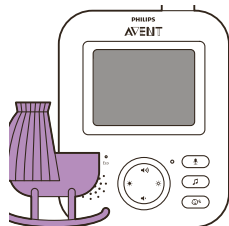
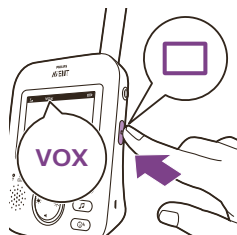



Når babyenheden registrerer lyd, tændes displayet og lydene på forældreenheden straks. Lydene sendes til forældreenheden.

Bemærk: Det mindste lydniveau, der kræves for at aktivere lyd og display, er angivet af følsomhedsindstillingen.

ECO-modus

- 1 Tryk på indstillingsknappen på siden af forældreenheden for at skifte til ECO-modus.

Bemærk: Når displayet tændt, vil det valgte modus være synligt i statuslinjen. Statuslinjen er ikke synlig, når displayet er slukket.



Når ECO-modus er aktiveret, slukkes displayet og lydene på forældreenheden, hvis der ikke registreres nogen lyde i 20 sekunder. ECO-indikatoren lyser grønt for at angive, at ECO-modus er aktiveret. Når ECO-modus er aktiveret, er display- og lydtransmissionerne slukket.

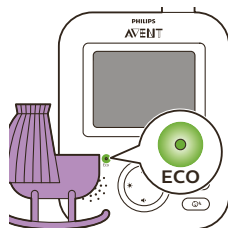

Når babyenheden registrerer lyd, tændes displayet og lydene på forældreenheden straks. Lydene sendes til forældreenheden.

Bemærk: Det mindste lydniveau, der kræves for at aktivere lyd og display, er angivet af følsomhedsindstillingen.

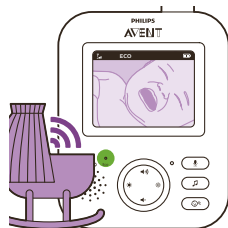

Vuggeviser

Du kan aktivere vuggevisefunktionen fra forældreenheden eller babyenheden.

Følg nedenstående vejledning for at aktivere vuggevisefunktionen fra forældreenheden:

Valg af vuggevise

- 1 Tryk på vuggeviseknappen på forældreenheden for at åbne menuen med vuggeviser.

Bemærk: Hvis du trykker på vuggeviseknappen, når vuggevisemenuen allerede er åben, lukkes menuen.

- 2 Tryk på den højre del af kontrolknappen for at åbne listen over vuggeviser.

- 3 Tryk på den øverste eller nederste del af kontrolknappen for at rulle gennem listen med vuggeviser.

- 4 Tryk på den højre del af kontrolknappen for at afspille en bestemt vuggevise.

Hvis du vil sætte vuggevisen på pause, skal du trykke på højre side af kontrolknappen igen.

- 5 Statuslinjen på forældreenheden viser det antal vuggeviser, der afspilles og gentages.

Vuggevisen går i gang med at spille på babyenheden, og den gentages konstant i ca. 15 minutter.

Tip: Hvis du vil gentage alle de tilgængelige sange, skal du vælge den sidste mulighed på listen.

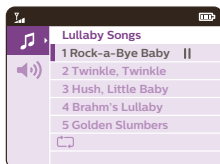
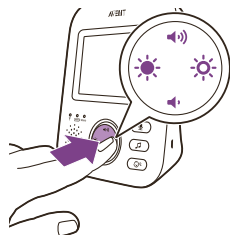
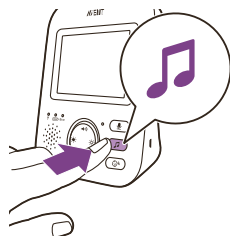



- 6 Hvis du vil vælge en anden vuggevise, skal du rulle op eller ned med kontrolknappen for at vælge en anden sang på listen. Tryk på højre del af kontrolknappen for at starte den valgte sang.
- 7 Du kan stoppe vuggevisen ved at trykke på vuggeviseknappen på forældreenheden og sætte den sang, der i øjeblikket afspilles, på pause ved at trykke en gang til på højre del af kontrolknappen.

Vuggevise lydstyrke

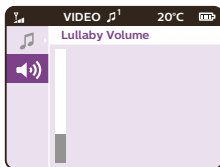

- 1 Tryk på vuggeviseknappen, og tryk nederst på kontrolknappen for at vælge lydstyrkeindstilling i vuggevise menuen. Tryk på den højre del af kontrolknappen for at åbne lydstyrkeniveauerne for vuggeviser.

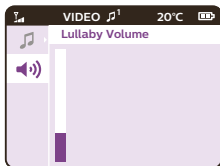

- 2 Tryk på den øverste eller nederste del af kontrolknappen for at justere lydstyrken.

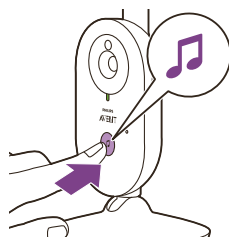

Du kan aktivere vuggevisefunktionen fra babyenheden ved at trykke på on/off-knappen til vuggeviser på babyenheden.



Den sidst valgte vuggevise på forældreenheden går i gang med at spille på babyenheden, og den gentages konstant i ca. 15 minutter.

Du kan stoppe vuggevisen på babyenheden ved at trykke på on/off-knappen til vuggeviser på babyenheden.

Talk-back



Du kan bruge talk-back-knappen på forældreenheden, hvis du vil tale med barnet.

- 1 Tryk på talk-back-knappen på forældreenheden.
- 2 Tal tydeligt ind i mikrofonen på forsiden af forældreenheden på en afstand af 15-30 cm.

Så længe talk-back-knappen er trykket ned, er der en åben lydforbindelse til babyenheden. Displayet på forældreenheden viser talk-back-ikonet og angiver den aktive forbindelse.

- 3 Slip talk-back-knappen, når du er færdig med at tale.

Bemærk: Så længe talk-back-knappen er trykket ned, kan forældreenheden ikke behandle lyde, der kommer fra babyenheden.



Følsomhed

Følsomhedsniveauet på babyenheden definerer, hvad du hører via forældreenheden. Når niveauet er indstillet højt, hører du mange lyde, herunder bløde baggrundslyde. Når følsomhedsniveauet er indstillet lavt, hører du kun højere lyde.

- 1 Tryk på følsomhedsknappen for at få adgang til følsomhedsniveauerne.

Bemærk: Når du trykker på følsomhedsknappen igen, forlader du menuen.

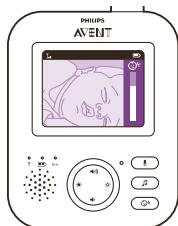
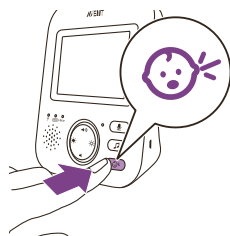

- 2 Tryk på den øverste eller nederste del af kontrolknappen for at vælge det ønskede følsomhedsniveau.



Hvis barnet laver bløde lyde, skal følsomheden for babyenheden indstilles til et højt følsomheds niveau på forældreenheden.



Jo højere dit barns lyde er, jo lavere følsomhed kan du indstille på forældreenheden.

Bemærk: I AUDIO- og VIDEO-modus vil du have konstant lyd, når følsomhedsniveauet er sat til "meget højt". Ellers vil lave lyde blive slået fra.

Tip: Følsomhedsniveauet kan justeres, så du altid hører dit barn uden forstyrrelser fra andre lyde. Hvis der er en masse baggrundsstøj, skal du indstille følsomheden til et lavere niveau, så du ikke hører disse lyde gennem forældreenheden.

Bælteclips

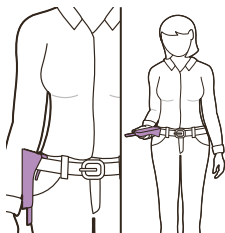

Du kan tage forældreenheden med dig i og uden for huset, hvis du spænder den fast til dit bælte eller din bukselinning med bælteclipsen. På denne måde kan du overvåge din baby, mens du bevæger dig rundt.

Bemærk: Displayet er nu vendt om, så du kan se dit barn på skærmen blot ved at løfte forældreenheden op.

Rengøring og vedligeholdelse

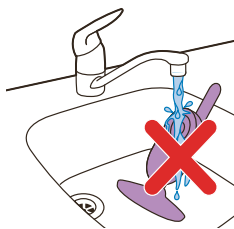

Advarsel: Forældre- og babyenheden samt strømadapterne må aldrig kommes ned i vand eller skylles under vandhanen.

Advarsel: Anvend aldrig rengøringsmidler i spraydåse eller flydende rengøringsmidler.

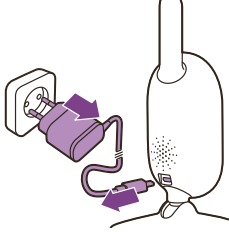

- 1 Sluk for babyenheden, fjern strømadapteren fra babyenheden, og tag strømadapteren ud af stikkontakten.

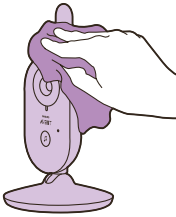

- 2 Rengør babyenheden med en tør klud.

Bemærk: Fingeraftryk eller snavs på babyenhedens linse kan påvirke kameraets funktion. Undgå at berøre linsen med fingrene.

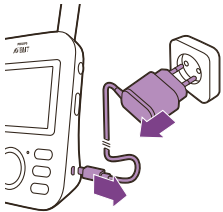

- 3 Sluk for forældreenheden, fjern strømadapteren fra forældreenheden, og tag strømadapteren ud af stikkontakten.

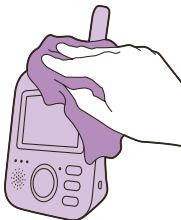

- 4 Rengør forældreenheden med en tør klud.

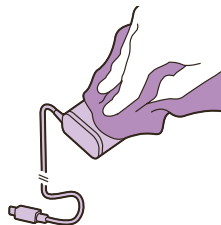

5 Tør adapterne med en tør klud.

Lager

Hvis du ikke skal bruge babyenheden i længere tid, skal du opbevare forældreenheden, babyenheden og adapterne på et køligt og tørt sted.

Bestilling af tilbehør

Du kan købe tilbehør og reservedele på www.philips.com/parts-and-accessories eller hos din Philips-forhandler. Du kan også kontakte det lokale Philips-kundecenter (du kan finde kontaktoplysninger i den internationale garantifolder).

Genanvendelse



- Dette symbol betyder, at dette produkt ikke må bortskaffes sammen med almindeligt husholdningsaffald (2012/19/EU).



- Dette symbol betyder, at produktet indeholder et indbygget genopladeligt batteri, som ikke må bortskaffes sammen med almindeligt husholdningsaffald (2006/66/EF). Aflever produktet på et officielt indsamlingssted eller hos en Philips-forhandler, hvor du kan få en fagmand til at tage det genopladelige batteri ud.
- Følg den nationale lovgivning om særskilt indsamling af elektriske og elektroniske produkter og genopladelige batterier. Korrekt bortskaffelse er med til at forhindre negativ påvirkning af miljøet og menneskers helbred.

Udtagning af det genopladelige batteri

Bemærk: Vi anbefaler på det kraftigste, at du får en fagmand til at tage det genopladelige batteri ud.

Det genopladelige batteri må kun tages ud af apparatet, når det skal bortskaffes. Sørg for, at batteriet er fuldstændig tomt, når du tager det ud. Det er kun forældreenheden, der indeholder et batteri.

Fremgangsmåde:

- 1 Fjern de 2 gummifodder nederst på forældreenheden.
- 2 Fjern de 2 skruer, som nu er synlige nederst på forældreenheden.
- 3 Sæt antennen i opret position, og fjern skruen, som nu er synlig på kabinettets bagside.
- 4 Tag kabinettets bagside af kabinettets forside ved at tvinge en skruetrækker ind mellem.
- 5 Frakobl batteritilslutningskablet (sort-hvidt-rødt kabel).
- 6 Fjern de 4 skruer fra batteriholderen.
- 7 Tag batteriet ud.

Reklamationsret og support

Hvis du har brug for hjælp eller support, bedes du besøge www.philips.com/support eller læse i folderen om international garanti.

Ofte stillede spørgsmål

Dette afsnit opsummerer de mest almindelige problemer, der kan forekomme ved brug af apparatet. Har du brug for yderligere hjælp og vejledning, så besøg www.philips.com/support for en liste af ofte stillede spørgsmål, eller kontakt dit lokale Philips Kundecenter.

SÅDAN BRUGER DU/TILSLUTTER DU ENHEDERNE

Spørgsmål

Svar

Hvorfor lyser strømindikatoren på babyenheden ikke, når jeg tænder for enheden?

Babyenheden er muligvis ikke sat i stikkontakten. Tilslut babyenheden til stikkontakten. Sæt tænd-/slukknappen på babyenheden på positionen ON (TIL) for at etablere forbindelse med forældreenheden.

Hvorfor oplader forældreenheden ikke, når jeg har sat den i stikkontakten?

Adapteren er muligvis ikke sat korrekt i stikkontakten. Sørg for, at adapteren er sat rigtigt i stikkontakten.

Forældreenheden er muligvis allerede fuldt opladet. Batteristatusindikatoren lyser grønt, når batteriet er fuldt opladet, og apparatet er sluttet til lysnettet.

Hvorfor oplader babyenheden ikke, når jeg har sat den i stikkontakten?

Babyenheden har ikke nogen ladefunktion. Babyenheden fungerer kun, når den er tilsluttet lysnettet.

SÅDAN BRUGER DU/TILSLUTTER DU ENHEDERNE

<p>Hvorfor kan jeg ikke oprette forbindelse? Hvorfor falder forbindelsen ud, fra tid til anden? Hvorfor er der afbrydelser i lyden?</p>	<p>Babyenheden og forældreenheden er muligvis tæt på de ydre grænser for senderækkevidden, eller der er interferens fra andre trådløse 2,4 GHz-enheder. Prøv en anden placering, mindsk afstanden mellem enhederne, eller sluk andre trådløse 2,4 GHz-enheder (computere, mobiltelefoner, mikrobølgeovne osv.) Det kan tage op til 10 sekunder, før forbindelsen mellem enhederne er genoprettet.</p>
	<p>Hvis signalet er forsvundet, vil forældreenheden udsende en biplyd (3 hurtige bip hvert 20. sekund).</p>
	<p>Babyenheden og forældreenheden er muligvis for tæt på hinanden. Der skal være mindst 1,5 meter mellem dem for at undgå interferens.</p>
<p>Hvad sker der ved strømsvigt?</p>	<p>Forældreenheden drives af et genopladeligt batteri, og den fortsætter derfor med at køre, hvis batteriet er tilstrækkeligt opladet. Babyenheden stopper imidlertid med at fungere, fordi den ikke har et genopladeligt batteri og kun fungerer med strøm fra lysnettet. Forældreenheden bipper for at angive, at forbindelsen til babyenheden er afbrudt. Når strømmen kommer igen, genetableres forbindelsen mellem forældreenheden og babyenheden automatisk.</p>
<p>Hvorfor overstiger opladningstiden på forældreenheden 3 timer?</p>	<p>Forældreenheden er muligvis tændt under opladningen. Sluk for forældreenheden under opladningen for at mindske opladningstiden. Når displayet på forældreenheden er tændt konstant, tager det længere tid at oplade forældreenheden.</p>
<p>Hvorfor skal jeg sørge for, at babyenheden og ledningen er mindst 1 meter fra mit barn?</p>	<p>For at undgå kvælning i ledningen og for at sikre optimal lydregistrering skal du altid placere babyenheden og ledningen mindst 1 meter fra barnet.</p>
<p>Hvad er forskellen på de forskellige brugermodi på forældreenheden: Video, Audio, VOX og ECO?</p>	<p>Nedenstående liste indeholder en forklaring af de forskellige modi på babyalarmen.</p>
	<p>* Video-modus: Skærmen og lyden på forældreenheden er altid tændt.</p>
	<p>* Audio-modus: Kun lyd vil være aktiveret. Displayet på forældreenheden slukkes, når AUDIO-modus er aktiveret. Forbindelsesindikatoren viser, at forældreenheden stadig er tændt og har forbindelse med babyenheden. Al normal korrespondance med babyenheden er mulig via talk-back-, vuggeviser- og følsomhedsknapperne.</p>
	<p>* VOX-modus: Displayet og lydene på forældreenheden slukkes, hvis der ikke registreres nogen lyde i 20 sekunder (eller der ikke er nok lyd, der ligger over følsomhedsindstillingen). Både displayet og lyden aktiveres straks, hvis barnet græder, og følsomhedsgænsen overstiges. Når lyden ryger ned under lydgrænsen, forbliver videoen aktiv i 20 sekunder. Når der trykkes på en af kontrolknapperne (lysstyrke eller lydstyrke), viser apparatet video i omkring 5 sekunder. Vuggevisemenuen er også tilgængelig.</p>

SÅDAN BRUGER DU/TILSLUTTER DU ENHEDERNE

* ECO-modus: Displayet og lyden på forældreenheden slukkes, når der ikke registreres nogen lyd i 20 sekunder. Eco-modus reducerer strømforbruget i stille perioder, men du har stadig forbindelse med dit barn. I ECO-modus lyser ECO-indikatoren grønt, og apparatet fungerer i et andet forbindelsesmodus. I ECO-modus bruger forældreenheden 2-sekunders pingmekanismen til at kontrollere forbindelsen med babyenheden i stedet for en konstant radiofrekvensforbindelse. Det betyder, at babyenheden også forbruger mindre strøm i ECO-modus.

Hvordan nulstiller jeg forældreenheden?

Du kan nulstille forældreenheden ved at trykke på "tænd/sluk-knappen" og den runde "navigation-ned-knap" samtidig på forsiden af forældreenheden i ca. 1 sekund. Forældreenheden slukker. Tryk på "tænd/sluk-knappen" for at tænde forældreenheden igen. Specifikke brugeroplysninger, som er lagret i forældreenhedens hukommelse, såsom brugermodus, lysstyrkeindstillinger, lydstyrke, vuggevisvalg, zoomvalg og vibrationsindstillinger, går ikke tabt.

ANGIVELSER PÅ FORÆLDREENHEDEN

Spørgsmål

Svar

Batteriindikatoren på forældreenheden lyser rødt. Hvad skal jeg gøre?

Batteriet er næsten afladet. Hvis du ikke slutter forældreenheden til stikkontakten, når batteriindikatoren lyser rødt og begynder at bippe, stopper enheden med at fungere efter ca. 60 minutter.

Skift til lavere lysstyrke og/eller lydstyrke for at spare batteristrøm, og slut forældreenheden til stikkontakten med strømadapteren. (se kapitlet "Klargøring").

Hvorfor bipper forældreenheden?

Babyalarmen bipper på en bestemt måde for at fortælle dig, hvad problemet er.

1 bip: Forældreenheden er slukket.

1 bip hvert 20. sekund i de første 3 minutter, og derefter hvert minut: Batteriet i forældreenheden er næsten afladet.

3 hurtige bip hvert 20. sekund: Forbindelsen mellem forældreenheden og babyenheden er afbrudt, forbindelsesikonet vises på forældreenhedens skærm, og forbindelsesknappen lyser rødt.

Hvad betyder batteriindikatorens farve (grøn, orange, rød) eller ingen lysende indikator for batteriets status?

Når forældreenheden er sluttet til stikkontakten, viser batteriindikatorens farve følgende:

- * Grøn: Batteriet er fuldt opladet.
- * Orange: Batteriet oplades.

Når forældreenheden ikke er sluttet til stikkontakten, viser batteriindikatorens farve følgende:

- * Rød: Batteriet er næsten afladet (<10 %).
- * Ingen lysende indikator: Forældreenheden er ikke tilsluttet lysnettet.

STØJ/LYD

Spørgsmål	Svar
Hvorfor afgiver forældreenheden og babyenheden en skinger, hvinende tone?	Forældreenheden og babyenheden er muligvis for tæt på hinanden. Sørg for, at forældreenheden og babyenheden er placeret mindst 2,5 m fra hinanden.
	Lydstyrken på forældreenheden kan være indstillet for højt. Skru ned for lydstyrken på forældreenheden.
	Se Ofte stillede spørgsmål "Hvorfor bipper forældreenheden?" for at finde årsager til en bippende lyd fra forældreenheden.
Hvordan kan jeg slå lyden fra?	Slå lyden fra på enheden ved at trykke på den nederste del af kontrolknappen. Når lydstyrkebjælken på skærmen er helt tom, er lyden slået fra.
Hvorfor hører jeg ingen lyde? Hvorfor kan jeg ikke høre mit barn græde?	Lydstyrken på forældreenheden kan være indstillet for lavt, eller den kan være deaktiveret. Tryk på den øverste del af kontrolknappen for at øge lydstyrkeniveauet.
	Lyden er muligvis slået fra på forældreenheden. Slå lyden til på enheden ved at trykke på den øverste del af kontrolknappen og justere lydstyrken.
	Følsomheden er indstillet for lavt. Indstil følsomheden i forældreenhedens menu til et højere niveau.
	Babyenheden kan være for langt væk fra barnet. Sørg for, at babyenheden ikke er mere end 1,5 meter væk fra barnet for at få den optimale lydregistrering. Hvis enheden er tættere på end 1 meter, øges faren for kvælning.
Hvorfor reagerer forældreenheden alt for hurtigt på lyde fra mit barn?	Babyenheden opfanger også andre lyde end lyde fra barnet. Sæt babyenheden tættere på barnet (men sørg for, at den ikke er tættere på end 1 meter).
	Følsomhedsniveauet er muligvis indstillet for højt. Når barnet kommer med bløde lyde, skal følsomheden være højere. Men jo højere dit barns lyde er, jo lavere kan du indstille følsomhedsniveauet. Du kan ændre følsomheden på babyalarmen i menuen på forældreenheden.
Hvorfor kommer der en brummelyd fra forældreenheden?	Der kan forekomme interferens, når forældreenheden er uden for babyenhedens rækkevidde. Der kan også forekomme interferens, hvis der er for mange vægge eller lofter mellem forældreenheden og babyenheden, eller hvis andre trådløse 2,4 GHz-enheder er tændt (f.eks. mikrobølgeovn eller Wi-Fi-router).
	Sæt forældreenheden et andet sted, tættere på babyenheden, eller sluk for andre trådløse enheder.
	Hvis dette svar ikke hjælper dig, kan du læse andre ofte stillede spørgsmål under "Hvorfor afgiver forældreenheden og/eller babyenheden en skinger, hvinende tone?"

STØJ/LYD

Hvor længe spiller babyenheden vuggevisen? Når du har valgt en vuggeviser, gentages den konstant i ca. 15 minutter. Hvis du vil spille alle de tilgængelige sange, skal du vælge den sidste mulighed på listen over vuggeviser.

Hvordan kan jeg øge lydstyrken på vuggevisen? Du kan justere lydstyrken for vuggevisen på forældreenheden, men ikke på babyenheden. Tryk på vuggeviseknappen på forældreenheden for at åbne vuggevisemenuen og justere lydstyrken.

SENETID/-RÆKKEVIDDE

Spørgsmål

Svar

Hvorfor er min babyalarms rækkevidde meget mindre end det, der er angivet i denne brugervejledning? Den angivne senderækkevidde på 300 meter gælder kun udendørs i fri luft og i synslinjen. Senderækkevidden kan være mindre afhængigt af omgivelserne og andre forstyrrende faktorer (se også tabellen i kapitlet om placering af forældre- og babyenheden).

Inde i huset er rækkevidden op til 50 meter, hvilket desuden begrænses af antallet af vægge og/eller lofter mellem forældreenheden og babyenheden.

Brugstiden for forældreenheden er beregnet til at være op til 10 timer. Hvorfor er brugstiden for min forældreenhed kortere?

Videolysstyrken på forældreenheden er muligvis indstillet for højt, hvilket får forældreenheden til at bruge meget strøm. Skru ned for lysstyrken på forældreenheden.

Forældreenheden bruger en masse energi, når videodisplayet er tændt konstant. Aktivér AUDIO-, VOX- eller ECO-modus i forældreenhedens menu for at øge brugstiden (se afsnittene "AUDIO-modus", "VOX-modus" og "ECO-modus" i kapitlet "Funktioner").

Lydstyrken på forældreenheden er muligvis indstillet for højt, hvilket får forældreenheden til at bruge meget strøm. Skru ned for lydstyrken på forældreenheden.

Som på enhver anden genopladelig enhed mindskes batterikapaciteten efter længere tids brug.

VIDEODISPLAY

Spørgsmål

Svar

Hvorfor opstår der interferens i forældreenheden? Hvorfor blinker videodisplayet på forældreenheden?

Der kan forekomme interferens, når forældreenheden er uden for babyenhedens rækkevidde. Der kan også forekomme interferens, hvis der er for mange vægge eller lofter mellem forældreenheden og babyenheden, eller hvis andre trådløse 2,4 GHz-enheder er tændt (f.eks. mikrobølgeovn eller Wi-Fi-router).

Sæt forældreenheden et andet sted, tættere på babyenheden, eller sluk for andre trådløse enheder.

Det genopladelige batteri på forældreenheden skal muligvis oplades.

VIDEODISPLAY

Hvorfor er der ikke billede på videodisplayet, når forbindelses indikatoren lyser grønt?

Forældreenheden er muligvis i AUDIO-, VOX- eller ECO-modus. Tryk på indstillingsknappen på højre side af forældreenheden for at skifte modus (se 'Modusser').

Hvorfor er billedet på videodisplayet ikke tydeligt?

Displaylysstyrken er muligvis indstillet for lavt. Øg displaylysstyrken på forældreenheden ved hjælp af kontrolknappen i midten.

Babyenhedens linse er muligvis snavset. Tør linsen med en tør klud.

Babyenheden kan være for langt væk fra barnet. Sørg for, at babyenheden ikke er mere end 1,5 meter væk fra barnet for at få den optimale videokvalitet. Hvis enheden er tættere på end 1 meter, øges faren for kvælning.

Vægmontering

Udskrivningsvejledning:

Udskriv denne side i 100 %-skala, og brug skabelonen til nøjagtigt at markere placeringen af hullerne til skrueerne på væggen.

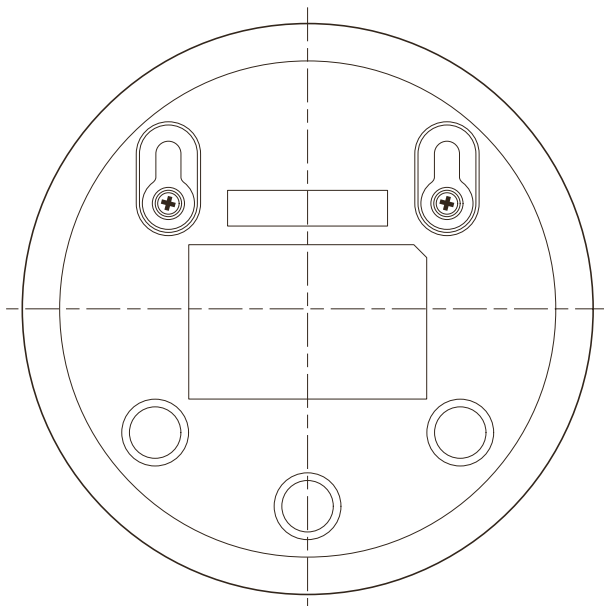

Einführung

Herzlichen Glückwunsch zu Ihrem Kauf und willkommen bei Philips Avent! Um die Kundenunterstützung von Philips Avent optimal zu nutzen, registrieren Sie Ihr Produkt bitte unter **www.philips.com/welcome**.

Das Philips Avent-Babyphone mit Videofunktion bietet Support rund um die Uhr und ermöglicht Ihnen, Ihr Baby Tag und Nacht von jedem Ort im Haus aus zu sehen. Die moderne Digitaltechnologie garantiert einen sauberen Ton und ein absolut klares Bild Ihres Babys. Dadurch erhalten Sie eine beruhigende erhöhte Sicherheit, ohne das Zimmer Ihres Babys betreten zu müssen und seinen Schlaf zu stören.

Allgemeine Beschreibung

- 1 Elterneinheit
- 2 Display
- 3 ECO-Anzeige
- 4 Batteriestandanzeige
- 5 Verbindungsanzeige
- 6 Lautsprecher
- 7 Bedienungstaste (Menünavigation/Lautstärke/Helligkeit)
- 8 Empfindlichkeitstaste
- 9 Schlaflied-Taste
- 10 Gegensprechtaste
- 11 Buchse für Gerätestecker
- 12 Modus-Taste
- 13 Ein-/Ausschalter
- 14 Antenne
- 15 Gürtel-Clip
- 16 Babyeinheit
- 17 Kamera
- 18 Schlaflied-Ein-/Ausschalter
- 19 Mikrofon
- 20 Ein-/Ausschalter
- 21 Antenne
- 22 Lautsprecher
- 23 Buchse für Gerätestecker
- 24 Aussparungen zur Wandbefestigung
- 25 Ladegerät (2x)

Wichtige Sicherheitsinformationen

Lesen Sie diese wichtigen Informationen vor dem Gebrauch des Geräts aufmerksam durch, und bewahren Sie sie für eine spätere Verwendung auf.

WICHTIG

Dieses Babyphone ist zu Ihrer Unterstützung gedacht. Es ist kein Ersatz für eine angemessene und verantwortungsvolle Überwachung durch Erwachsene und sollte keineswegs als solcher eingesetzt werden.

Lassen Sie Ihr Baby nie alleine zuhause. Sorgen Sie stets dafür, dass jemand anwesend ist, der auf das Baby aufpasst und es versorgt.

Haftungsausschluss

Bitte beachten Sie, dass Sie dieses Babyphone auf eigene Verantwortung gebrauchen. Koninklijke Philips N.V. und ihre Tochtergesellschaften sind nicht verantwortlich für den Betrieb des Babyphones oder dessen Gebrauch durch Sie und tragen daher keine Haftung in Zusammenhang mit dem Einsatz des Babyphones.

Gefahr

- Tauchen Sie keine Teile des Babyphones in Wasser oder andere Flüssigkeiten. Stellen Sie das Gerät nicht an Orten auf, an denen Wasser oder andere Flüssigkeiten auf das Gerät tropfen oder spritzen können. Benutzen Sie das Babyphone keinesfalls in feuchter Umgebung oder in der Nähe von Wasser.
- Legen Sie keine Gegenstände auf das Babyphone, und bedecken Sie es nicht. Achten Sie darauf, dass die Belüftungsöffnungen frei sind. Führen Sie die Installation gemäß den Anweisungen des Herstellers durch.
- Kabel stellen eine potenzielle Strangulationsgefahr dar. Bewahren Sie die Kabel außer Reichweite von Kindern (mehr als 1 Meter Entfernung) auf. Legen Sie das Babyphone niemals in das Bett oder in den Laufstall des Babys.



Warnhinweis

- Überprüfen Sie vor dem ersten Gebrauch, ob die Spannungsangabe auf dem Adapter mit der örtlichen Netzspannung übereinstimmt.
- Modifizieren, trennen oder öffnen Sie den Adapter und das Kabel nicht, da dies eine Gefährdung darstellt.
- Verwenden Sie ausschließlich den mitgelieferten Adapter.
- Wenn der Adapter defekt oder beschädigt ist, darf er nur durch ein Original-Ersatzteil ausgetauscht werden, um Gefährdungen zu vermeiden.
- Dieses Gerät kann von Kindern ab 8 Jahren und Personen mit verringerten physischen, sensorischen oder psychischen Fähigkeiten oder Mangel an Erfahrung und Kenntnis verwendet werden, wenn sie bei der Verwendung beaufsichtigt werden oder Anleitung zum sicheren Gebrauch des Geräts erhalten und die Gefahren verstanden haben. Kinder dürfen nicht mit dem Gerät spielen. Die Reinigung und Pflege des Geräts darf von Kindern nicht ohne Aufsicht durchgeführt werden.
- Achten Sie darauf, dass das Netzkabel nicht betreten und, insbesondere an Steckern und Steckdosen und an den Austrittspunkten am Gerät, nicht geknickt wird.
- Stellen Sie das Babyphone so auf, dass das Kabel an Türen und Durchgängen nicht im Weg ist. Wenn Sie das Babyphone auf einem Tisch oder niedrigen Schrank aufstellen, lassen Sie das Netzkabel nicht über die Tisch- oder Schrankkante hängen. Führen Sie das Kabel so, dass es am Boden keine Stolpergefahr darstellt.
- Halten Sie das Verpackungsmaterial (Plastikbeutel, Kartonfüllmaterial usw.) von Kindern fern. Diese Gegenstände sind kein Spielzeug.
- Um Stromschläge zu verhindern, öffnen Sie niemals das Gehäuse des Babyphones oder der Elterneinheit.

Achtung

- Verwenden Sie das Gerät bei Temperaturen zwischen 0 °C und 40 °C.
- Platzieren Sie das Gerät nicht in der Nähe von Wärmequellen wie z. B. Heizkörpern, Öfen oder anderen Geräten (einschließlich Verstärkern), die Wärme erzeugen.
- Achten Sie darauf, dass Ihre Hände beim Anfassen von Netzteilen, Steckern und Stromkabeln trocken sind.
- Alle erforderlichen Markierungen für die Babyeinheit, die Elterneinheit und das Netzteil befinden sich auf dem unteren Teil der Babyeinheit, der Elterneinheit und des Netzteils.

Einhaltung von Normen

- Dieses Produkt erfüllt die Anforderungen der Europäischen Gemeinschaft zur elektromagnetischen Verträglichkeit.
- Philips Consumer Lifestyle erklärt hiermit, dass dieses Babyphone die grundlegenden Anforderungen und andere relevante Bestimmungen der Richtlinie 2014/53/EU erfüllt (FHSS: Frequenzband 2,4 GHz, abgestrahlte maximale Sendeleistung: 100 mW EIRP). Eine Kopie der EG-Konformitätserklärung finden Sie unter www.philips.com/support.

**Elektromagnetische Felder**

Dieses Philips-Gerät erfüllt alle einschlägigen Normen und Vorschriften zur Exposition gegenüber elektromagnetischen Feldern.

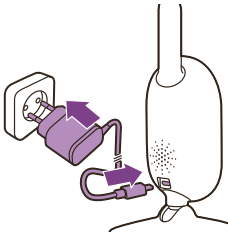
Für den Gebrauch vorbereiten**Babyeinheit**

Stecken Sie den Netzstecker in die Babyeinheit und den Adapter in die Steckdose.

Elterneinheit

Die Elterneinheit wird mit einem integrierten Lithium-Ionen-Akku betrieben. Gehen Sie folgendermaßen vor, um die Elterneinheit aufzuladen.:

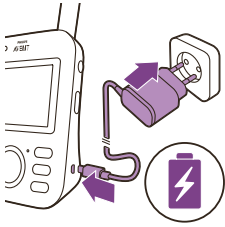

- 1 Stecken Sie den Netzstecker in die Elterneinheit und den Adapter in die Steckdose.
 - Die Akkustandanzeige wechselt zu Orange, um anzuzeigen, dass das Gerät aufgeladen wird.

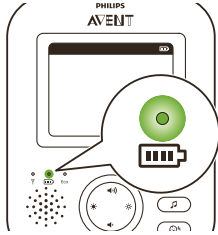

- Ist der Akku vollständig geladen, leuchtet die Akkustandanzeige dauerhaft grün.

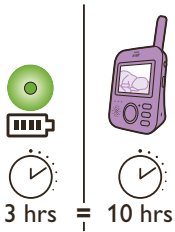

- Wenn Sie die Elterneinheit für 3 Stunden aufladen, kann sie ca. 10 Stunden lang ohne Kabel verwendet werden.
- Wenn die Elterneinheit während des Ladevorgangs eingeschaltet ist, dauert das Aufladen doppelt so lange.

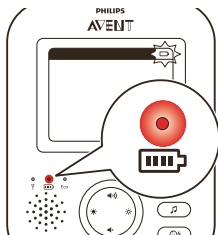

- Wenn die Ladung der Akkus in der Elterneinheit zur Neige geht, wechselt die Akkustandanzeige zu Rot, und die Elterneinheit piept.
- Wenn die Akkus vollständig entleert sind und die Elterneinheit nicht mit Netzstrom versorgt wird, schaltet sich die Elterneinheit automatisch aus, und die Verbindung mit der Babyeinheit wird unterbrochen.

Hinweis: Der integrierte Akku kann nicht aus dem Produkt entnommen werden.

Hinweis: Die Akkus entladen sich sehr langsam nach und nach, auch wenn die Elterneinheit ausgeschaltet ist.

Tipp: Um Akkuladung einzusparen, schalten Sie die Elterneinheit aus, wenn Sie sie nicht verwenden.

Hinweis: Wir empfehlen Ihnen, die Elterneinheit bei Gebrauch während der ganzen Nacht an die Stromversorgung angeschlossen zu lassen. Wenn der Akku der Elterneinheit während der Nacht zur Neige geht, ertönt ein Signal an der Elterneinheit, sodass Sie möglicherweise aufwachen.

Verwenden des Babyphones

Verbinden der Elterneinheit mit der Babyeinheit

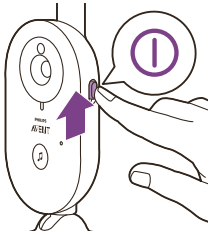

- 1 Schieben Sie den Ein-/Ausschalter der Babyeinheit in die EIN-Position.

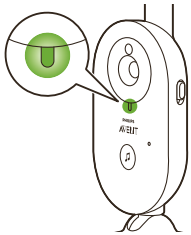

- 2 Wenn die Babyeinheit eingeschaltet ist, leuchtet ihre Betriebsanzeige grün.

Hinweis: Die Betriebsanzeige der Babyeinheit leuchtet immer grün, auch wenn keine Verbindung mit der Elterneinheit besteht.

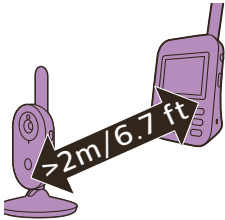

- 3 Elterneinheit und Babyeinheit sollten mindestens 2 Meter voneinander entfernt sein, um ein akustisches Feedback zu vermeiden.

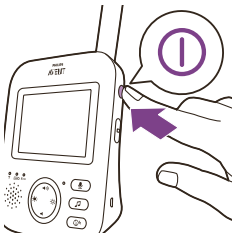

- 4 Drücken Sie an der Elterneinheit den Ein-/Ausschalter, um die Elterneinheit einzuschalten.

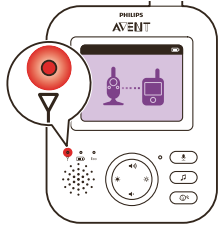

- Das Display wird eingeschaltet, das Verbindungssystem wird angezeigt, und die Verbindungsanzeige wechselt zu Rot. Die Elterneinheit beginnt, nach der Babyeinheit zu suchen.

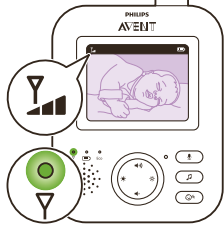

- Wenn die Elterneinheit und die Babyeinheit verbunden sind, leuchtet die Verbindungsanzeige auf der Elterneinheit grün, und ein oder mehrere Balken werden auf dem Display angezeigt.

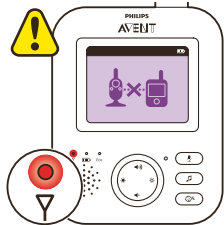

Hinweis: Der Verbindungsaufbau zwischen Elterneinheit und Babyeinheit dauert weniger als 10 Sekunden.

Wenn die Babyeinheit ausgeschaltet ist, wird auf der Elterneinheit das Symbol für überschrittenen Maximalabstand angezeigt. Prüfen Sie, ob die Babyeinheit eingeschaltet ist.

- Wenn keine Verbindung aufgebaut wurde, leuchtet die Verbindungsanzeige rot, die Elterneinheit piept, und das Symbol für die Reichweitenüberschreitung wird auf dem Display angezeigt.

Aufstellen des Babyphones

Warnhinweis: Da durch das Kabel der Babyeinheit eine potenzielle Gefahr des Strangulierens besteht, sollten Sie sicherstellen, dass die Babyeinheit und das Kabel mindestens 1 Meter von Ihrem Baby entfernt sind.

- 1 Für eine optimale Geräuscherkennung sollte sich die Babyeinheit höchstens 1,5 Meter entfernt befinden. Stellen Sie sicher, dass die Babyeinheit mindestens 1 Meter vom Baby entfernt ist, sonst eine potenzielle Gefahr des Strangulierens besteht.

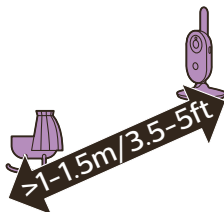

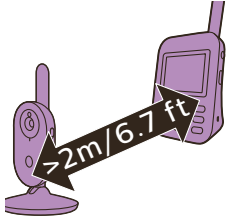

- 2 Stellen Sie die Elterneinheit im Betriebsbereich der Babyeinheit auf. Sie sollte mindestens 2 Meter von der Babyeinheit entfernt sein, um ein akustisches Feedback zu vermeiden.

Hinweis: Wenn Sie ein schnurloses Telefon, drahtlose Videoübertragung, ein Wi-Fi-Netzwerk, eine Mikrowelle oder Bluetooth im Frequenzbereich von 2,4 GHz verwenden und Störungen an der Elterneinheit oder der Babyeinheit auftreten, stellen Sie die Elterneinheit an einen anderen Ort, bis keine Störungen mehr auftreten.

- 3 Es gibt zwei Möglichkeiten, die Babyeinheit zu positionieren.
- Stellen Sie die Babyeinheit auf eine stabile, ebene und waagerechte Oberfläche.
 - Befestigen Sie die Babyeinheit mithilfe von Schrauben an der Wand.

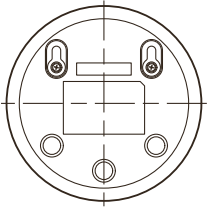
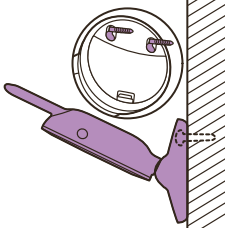

Tipp: Hinweise zur Wandmontage finden Sie am Ende dieser Bedienungsanleitung.

Tipp: Verwenden Sie die im Lieferumfang enthaltene Schablone, um den genauen Ort der Bohrlöcher an der Wand zu markieren.

Tipp: Positionieren Sie die Babyeinheit höher, um einen guten Überblick über das Bett oder den Laufstall des Babys zu erhalten.

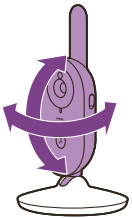

- 4 Richten Sie die Babyeinheit so aus, dass Sie Ihr Baby optimal sehen können. Die Babyeinheit kann gedreht werden, bis sie wie gewünscht ausgerichtet ist.

Trockene Materialien

Materialstärke

Empfangsverlust

Holz, Gips, Pappe, Glas (ohne Metall, Drähte oder Blei)

< 30 cm

0-10 %

Ziegel, Sperrholz

< 30 cm

5-35 %

Stahlbeton

< 30 cm

30-100 %

Metallgitter oder -stangen

< 1 cm

90-100 %

Metall- oder Aluplatten

< 1 cm

100 %

Empfangsbereich

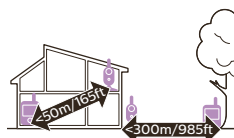

Der Betriebsbereich beträgt bis zu 50 Meter im Innenbereich und 300 Meter im Außenbereich. Die Reichweite des Babyphones ist von der Umgebung und von eventuellen Störfaktoren abhängig. Nässe und feuchte Materialien können die Reichweite um bis zu 100 % verringern.

Merkmale und Einstellungen

Lautstärke

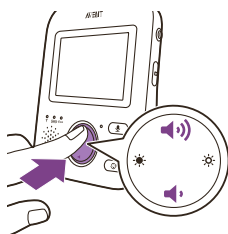

Sie können die Lautsprecherlautstärke der Elterneinheit auf den gewünschten Pegel einstellen.

- 1 Drücken Sie den oberen oder unteren Teil der Bedienungstaste, um die Lautstärke zu ändern.

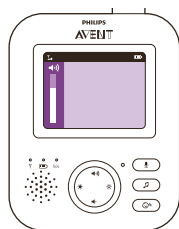

Tipp: Stellen Sie sicher, dass die Lautstärke mit den Umgebungsbedingungen abgestimmt ist. Bei Umgebungsgeräuschen kann auch der Vibrationsalarm eingeschaltet werden.

Der auf dem Display angezeigte Lautstärkebalken zeigt die ausgewählte Lautstärke an.

Hinweis: Bei hoch eingestellter Lautstärke verbraucht die Elterneinheit mehr Energie.

Hinweis: Wenn keine Lautstärkebalken angezeigt werden, ist die Lautstärke stummgeschaltet. Auf der Elterneinheit wird in der Statusleiste ein Stumm-Schaltungssymbol angezeigt, und Sie erhalten nur Alarme und Video von der Elterneinheit.

Helligkeit

Sie können die Anzegehelligkeit der Elterneinheit auf die gewünschte Stärke einstellen.

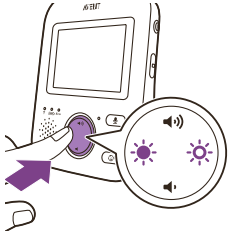

- 1 Drücken Sie den linken oder rechten Teil der Bedienungstaste, um die Helligkeit des Displays der Elterneinheit anzupassen.

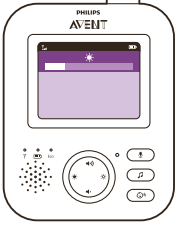

Der angezeigte Helligkeitsbalken gibt die ausgewählte Display-Helligkeit wieder.

Hinweis: Bei hoch eingestellter Helligkeit verbraucht die Elterneinheit mehr Energie.

Betriebsarten

Dieses Babyphone weist vier unterschiedliche Modi auf, über die Sie festlegen können, wie Sie sich um Ihr Baby kümmern möchten: VIDEO, AUDIO, VOX und ECO.

Bei eingeschaltetem Babyphone können Sie zwischen diesen vier verschiedenen Modi wählen, indem Sie die Modus-Taste auf der Seite der Elterneinheit drücken.

Im Display wird der gewählte Modus angezeigt. Der ausgewählte Modus wird auch in der Statusleiste angezeigt. Wenn Sie das Gerät einschalten, ist der zuletzt verwendete Modus aktiv.

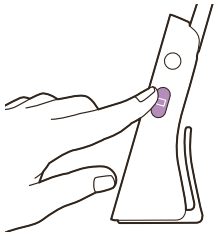

VIDEO-Modus

Drücken Sie die Modus-Taste an der Seite der Elterneinheit, um den VIDEO-Modus auszuwählen.

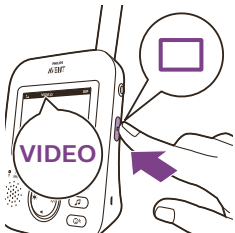

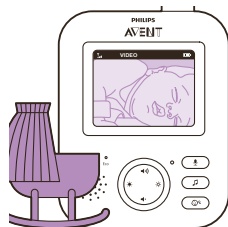

Bei aktiviertem VIDEO-Modus ist der Bildschirm immer eingeschaltet, sodass Sie Ihr Baby beim Schlafen sehen können. Alle Geräusche werden direkt an die Elterneinheit übertragen.

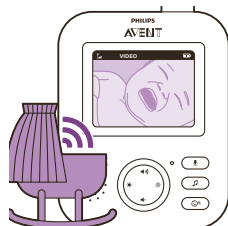

Hinweis: Stellen Sie die Empfindlichkeitsstufe auf "Sehr hoch" ein, um kontinuierlich Geräusche an der Elterneinheit zu haben. Bitte lesen Sie das Kapitel zu den Empfindlichkeitsstufen, um weitere Informationen zu erhalten.

AUDIO-Modus

- 1 Drücken Sie die Modus-Taste an der Elterneinheit, um in den AUDIO-Modus zu wechseln.



Das Display der Elterneinheit wird ausgeschaltet, der AUDIO-Modus ist jedoch aktiviert. 3 Sekunden nach dem Auswählen des AUDIO-Modus wird das Display ausgeschaltet.

Hinweis: Die Statusleiste ist nicht sichtbar, wenn das Display ausgeschaltet ist.

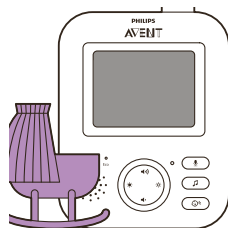

Hinweis: Die Verbindungsanzeige zeigt, dass die Elterneinheit eingeschaltet und mit der Babyeinheit verbunden ist.

Hinweis: Stellen Sie die Empfindlichkeitsstufe auf "Sehr hoch" ein, um kontinuierlich Geräusche an der Elterneinheit zu haben. Bitte lesen Sie das Kapitel zu den Empfindlichkeitsstufen, um weitere Informationen zu erhalten.

Alle Geräusche werden ständig an die Elterneinheit übertragen. Wenn das Baby weint, bleibt das Display der Elterneinheit ausgeschaltet, die von der Babyeinheit erkannten Geräusche werden jedoch an die Elterneinheit übertragen.

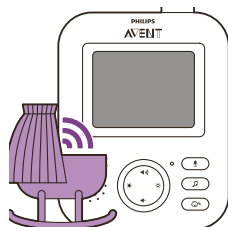

VOX-Modus

- 1 Drücken Sie die Modus-Taste an der Elterneinheit, um in den VOX-Modus zu wechseln.

Hinweis: Wenn das Display eingeschaltet ist, wird der ausgewählte Modus in der Statusleiste angezeigt. Die Statusleiste ist nicht sichtbar, wenn das Display ausgeschaltet ist.

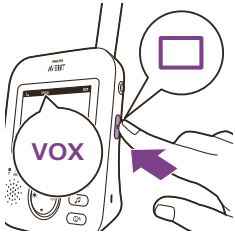

Das Display und die Tonausgabe der Elterneinheit werden ausgeschaltet, wenn im VOX-Modus für 20 Sekunden kein Geräusch erkannt wird.

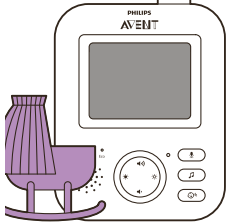

Wenn ein Geräusch von der Babyeinheit entdeckt wird, werden das Display und die Tonausgabe der Elterneinheit sofort eingeschaltet. Die Geräusche werden an die Elterneinheit übertragen.

Hinweis: Der minimale Geräuschpegel zum Aktivieren der Tonausgabe und des Displays wird durch die Empfindlichkeitseinstellung festgelegt.

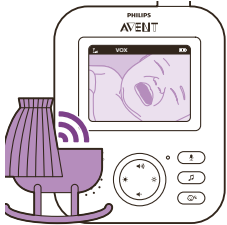

ECO-Modus

- 1 Drücken Sie die Modus-Taste an der Elterneinheit, um in den ECO-Modus zu wechseln.

Hinweis: Wenn das Display eingeschaltet ist, kann der ausgewählte Modus der Statusleiste entnommen werden. Die Statusleiste ist nicht sichtbar, wenn das Display ausgeschaltet ist.

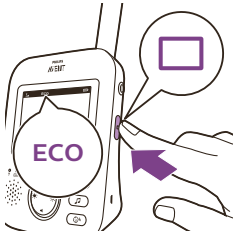

Das Display und die Tonausgabe der Elterneinheit werden ausgeschaltet, wenn für 20 Sekunden kein Geräusch erkannt wird. Die ECO-Anzeige leuchtet durchgehend grün und zeigt an, dass der ECO-Modus aktiviert ist. Im ECO-Modus sind das Display und die Tonübertragung ausgeschaltet.

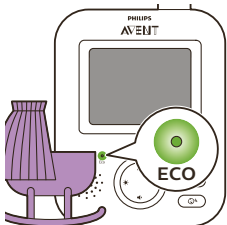

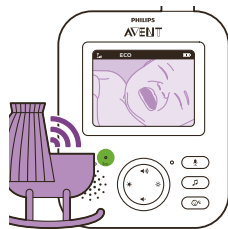

Wenn ein Geräusch von der Babyeinheit entdeckt wird, werden das Display und die Tonausgabe der Elterneinheit sofort eingeschaltet. Die Geräusche werden an die Elterneinheit übertragen.

Hinweis: Der minimale Geräuschpegel zum Aktivieren der Tonausgabe und des Displays wird durch die Empfindlichkeitseinstellung festgelegt..

Schlaflieder

Sie können die Schlafliedfunktion von der Elterneinheit oder der Babyeinheit aus aktivieren.

Um die Schlafliedfunktion über die Elterneinheit zu aktivieren, gehen Sie wie nachstehend beschrieben vor.:

Auswahl des Schlafliedes

- 1 Drücken Sie die Schlaflied-Taste an der Elterneinheit, um das Schlaflied-Menü zu öffnen.

Hinweis: Wenn Sie die Schlaflied-Taste drücken, während das Schlaflied-Menü bereits geöffnet ist, wird das Menü geschlossen.

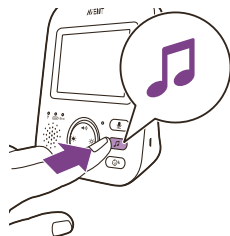

- 2 Drücken Sie den rechten Teil der Bedienungstaste, um die Liste der Schlaflieder zu öffnen..

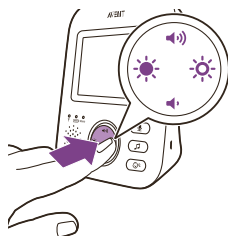

- 3 Drücken Sie den oberen oder unteren Teil der Bedienungstaste, um durch die Liste der Schlaflieder zu blättern.

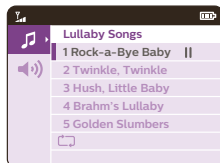



- 4 Drücken Sie den rechten Teil der Bedienungstaste, um ein bestimmtes Schlaflied abzuspielen.
Wenn Sie das Schlaflied pausieren möchten, drücken Sie erneut die rechte Seite der Bedienungstaste.
- 5 In der Statusleiste der Elterneinheit wird der Anzahl der Schlaflieder angezeigt, die abgespielt und wiederholt werden.



Die Babyeinheit gibt das Schlaflied wieder, und es wird für ca. 15 Minuten fortlaufend wiederholt.

Tip: Um alle verfügbaren Lieder zu wiederholen, wählen Sie die letzte Option in der Liste aus.



- 6 Um ein anderes Schlaflied auszuwählen, blättern Sie mit der Bedienungstaste nach oben oder unten, und wählen Sie ein anderes Lied in der Liste aus. Drücken Sie den rechten Teil der Bedienungstaste, um das ausgewählte Lied zu starten.
- 7 Um das Schlaflied anzuhalten, drücken Sie die Schlaflied-Taste an der Elterneinheit, und pausieren Sie das zurzeit abgespielte Lied, indem Sie den rechten Teil der Bedienungstaste erneut drücken.

Schlaflied-Lautstärke

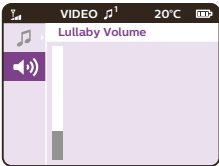

- 1 Drücken Sie die Schlaflied-Taste, und drücken Sie dann den unteren Teil der Bedienungstaste, um die Lautstärkeoptionen im Schlaflied-Menü auszuwählen. Drücken Sie den rechten Teil der Bedienungstaste, um auf die Lautstärkeeinstellungen für Schlaflieder zuzugreifen.

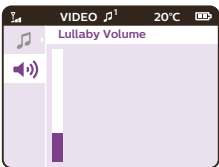

- 2 Drücken Sie den oberen oder unteren Teil der Bedienungstaste, um die Lautstärke zu ändern.

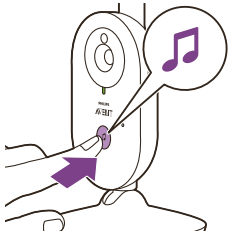

Um die Schlafliedfunktion an der Babyeinheit zu aktivieren, drücken Sie den Schlaflied-Ein-/Ausschalter an der Babyeinheit.



Die Babyeinheit spielt das zuletzt an der Elterneinheit ausgewählte Schlaflied wieder, und wiederholt es für ca. 15 Minuten fortlaufend.

Um das Schlaflied an der Babyeinheit anzuhalten, drücken Sie den Schlaflied-Ein-/Ausschalter an der Babyeinheit.

Gegensprechfunktion

Über die Gegensprechtaste an der Elterneinheit können Sie mit Ihrem Kind sprechen.

- 1 Drücken Sie die Gegensprechtaste an der Elterneinheit, und halten Sie sie gedrückt.
- 2 Sprechen Sie aus einer Entfernung von 15 bis 30 cm deutlich ins Mikrofon auf der Vorderseite der Elterneinheit.

Solange die Gegensprechtaste gedrückt wird, besteht eine offene Tonverbindung zur Babyeinheit. Auf dem Display der Elterneinheit wird das Gegensprechsymbol angezeigt, das auf die aktive Verbindung hinweist.

- 3 Lassen Sie die Gegensprechtaste nach dem Sprechen wieder los.

Hinweis: Solange die Gegensprechtaste gedrückt wird, kann die Elterneinheit keine Geräusche von der Babyeinheit verarbeiten.



Empfindlichkeit

Die Empfindlichkeitsstufe an der Babyeinheit bestimmt, was Sie an der Elterneinheit hören. Wird die Stufe auf hoch gestellt, werden Sie viele Geräusche hören, einschließlich leiser Hintergrundgeräusche. Wird die Empfindlichkeitsstufe auf niedrig gestellt, werden Sie nur die lautereren Geräusche hören.

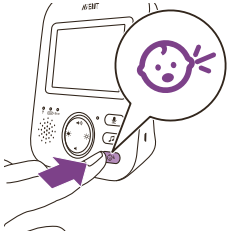

- 1 Drücken Sie die Empfindlichkeitstaste, um die Empfindlichkeitsstufe einzustellen.

Hinweis: Wenn Sie die Empfindlichkeitstaste noch einmal drücken, beenden Sie das Menü.



- 2 Drücken Sie den oberen oder unteren Teil der Bedienungstaste, um die gewünschte Empfindlichkeitsstufe auszuwählen.



Wenn Ihr Baby nur leise Geräusche von sich gibt, muss die Empfindlichkeit der Babyeinheit an der Elterneinheit auf eine hohe Stufe eingestellt werden.

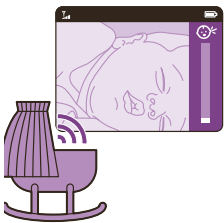

Je lauter die Geräusche des Babys jedoch sind, desto geringer kann die Empfindlichkeit an der Elterneinheit eingestellt werden.

Hinweis: Im AUDIO- und VIDEO-Modus erhalten Sie kontinuierlich Geräusche, wenn die Empfindlichkeitsstufe auf "Sehr hoch" gestellt wird. Andernfalls werden leise Geräusche stummgeschaltet.

Tipp: Die Empfindlichkeit kann so angepasst werden, dass Sie Ihr Baby immer ohne Störungen durch andere Geräusche hören. Wenn viele Hintergrundgeräusche vorhanden sind, stellen Sie die Empfindlichkeit geringer an, damit Sie diese Geräusche nicht über die Elterneinheit hören.

Gürtel-Clip

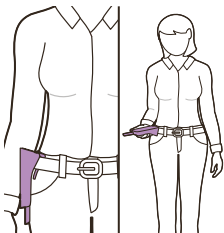

Sie können die Elterneinheit überall im und um das Haus mitnehmen. Befestigen Sie die Elterneinheit dazu entweder mithilfe des Gürtel-Clips an Ihrem Gürtel oder am Hosen- bzw. Rockbund. So können Sie Ihr Kind überwachen und haben dennoch beide Hände frei.

Hinweis: Das Display ist nun auf den Kopf gestellt, sodass Sie das Baby auf dem Bildschirm sehen können, indem Sie die Elterneinheit einfach anheben.

Reinigung und Wartung

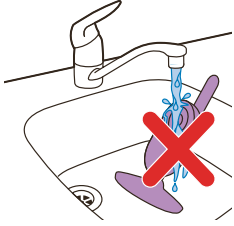

Warnhinweis: Tauchen Sie die Eltern- und die Babyeinheit nicht in Wasser ein, und reinigen Sie sie auch nicht unter fließendem Wasser.



Warnhinweis: Verwenden Sie weder Reinigungssprays noch flüssige Reinigungsmittel.

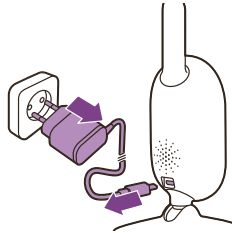

- 1 Schalten Sie die Babyeinheit aus, entfernen Sie den Netzstecker von der Babyeinheit und ziehen Sie den Adapter aus der Steckdose.

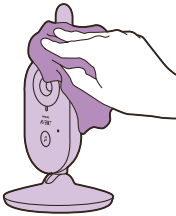

- 2 Reinigen Sie die Babyeinheit mit einem trockenen Tuch.

Hinweis: Fingerabdrücke oder Schmutz auf der Linse der Babyeinheit können die Leistung der Kamera beeinträchtigen. Berühren Sie die Linse nicht mit den Fingern.

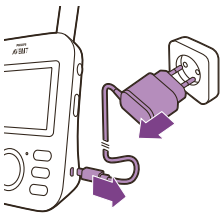

- 3 Schalten Sie die Elterneinheit aus, und ziehen Sie den Adapter aus der Steckdose.

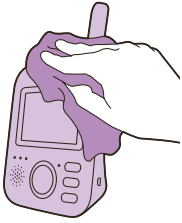

4 Reinigen Sie die Elterneinheit mit einem trockenen Tuch.

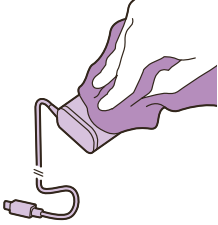

5 Reinigen Sie die Adapter mit einem trockenen Tuch.

Lagerräume

Wenn Sie vorhaben, das Babyphone lange Zeit nicht zu benutzen, bewahren Sie die Eltern- und die Babyeinheit sowie die Adapter an einem kühlen und trockenen Ort auf.

Bestellen von Zubehör

Um Zubehör oder Ersatzteile zu kaufen, besuchen Sie **www.philips.com/parts-and-accessories**, oder suchen Sie Ihren Philips Händler auf. Sie können sich auch an das Philips Consumer Care Center in Ihrem Land wenden. Die Kontaktdaten finden Sie in der internationalen Garantieschrift.

Recycling



- Dieses Symbol bedeutet, dass das Produkt nicht mit dem normalen Hausmüll entsorgt werden kann (2012/19/EU).



- Dieses Symbol bedeutet, dass das Produkt einen Akku enthält, der nicht mit dem normalen Hausmüll entsorgt werden darf (2006/66/EG). Bitte geben Sie das Produkt bei einer offiziellen Sammelstelle oder einem Philips Service-Center ab, um den Akku fachgerecht ausbauen zu lassen.
- 1 Altgeräte/Altakkus/Batterien können kostenlos an geeigneten Rücknahmestellen abgegeben werden.
 - 2 Diese werden dort fachgerecht gesammelt oder zur Wiederverwendung vorbereitet. Altgeräte/Altakkus/Batterien können Schadstoffe enthalten, die der Umwelt und der menschlichen Gesundheit schaden können. Enthaltene Rohstoffe können durch ihre Wiederverwertung einen Beitrag zum Umweltschutz leisten.
 - 3 Die Löschung personenbezogener Daten auf den zu entsorgenden Altgeräten muss vom Endnutzer eigenverantwortlich vorgenommen werden.
 - 4 Hinweise für Verbraucher in Deutschland: Die in Punkt 1 genannte Rückgabe ist gesetzlich vorgeschrieben. Altgeräte mit Altbatterien und/oder Altakkus, die nicht vom Altgerät umschlossen sind, sind vor der Abgabe an einer Rücknahmestelle von diesen zu trennen. Dies gilt nicht, falls die Altgeräte für eine Wiederverwendung noch geeignet (d.h. funktionstüchtig) sind und von den anderen Altgeräten getrennt werden. Sammel- und Rücknahmestellen in DE: <https://www.stiftung-ear.de/>; für Batterien auch Rückgabe im Handel möglich.

Den Akku entfernen

Hinweis: Wir empfehlen Ihnen, den Akku von einem Fachmann entfernen zu lassen.

Bauen Sie den wiederaufladbaren Akku nur zur Entsorgung des Geräts aus. Vergewissern Sie sich, dass der Akku ganz leer ist, bevor Sie ihn ausbauen. Nur die Elterneinheit hat einen Akku.

Vorgehensweise:

- 1 Nehmen Sie die 2 Gummifüße an der Unterseite der Elterneinheit ab.
- 2 Entfernen Sie die 2 Schrauben, die jetzt an der Unterseite der Elterneinheit sichtbar sind.
- 3 Schieben Sie die Antenne in eine aufrechte Position und entfernen Sie das hintere Gehäuse, das jetzt sichtbar ist.
- 4 Entfernen Sie das hintere Gehäuse von dem vorderen Gehäuse, in dem Sie einen Schraubendreher zwischen dem vorderen und hinteren Gehäuse des Geräts klemmen.
- 5 Ziehen Sie das Akku-Anschlusskabel (schwarz-weiß-rotes Kabel) ab.
- 6 Nehmen Sie die 4 Schrauben aus dem Akkufach.
- 7 Entnehmen Sie den Akku.

Garantie und Support

Für Unterstützung und weitere Informationen besuchen Sie die Philips Website unter www.philips.com/support, oder lesen Sie die internationale Garantieschrift.

Häufig gestellte Fragen

In diesem Kapitel sind die häufigsten Probleme aufgeführt, die beim Gebrauch des Geräts auftreten können. Sollten Sie ein Problem mithilfe der nachstehenden Informationen nicht beheben können, besuchen Sie unsere Website unter: **www.philips.com/support** und ziehen Sie die Liste „Häufig gestellte Fragen“ hinzu, oder wenden Sie sich an das Philips Consumer Care-Center in Ihrem Land.

NUTZUNG / DIE EINHEITEN VERBINDEN

Frage	Antwort
Warum leuchtet die Betriebsanzeige der Babyeinheit nicht, wenn ich die Einheit einschalte?	Möglicherweise ist die Babyeinheit nicht an die Stromversorgung angeschlossen. Schließen Sie die Babyeinheit an die Stromversorgung an. Stellen Sie dann den Ein-/Ausschalter der Babyeinheit nach oben auf die EIN-Position, um eine Verbindung mit der Elterneinheit herzustellen.
Warum wird die Elterneinheit nicht aufgeladen, wenn sie an der Stromversorgung angeschlossen ist?	Möglicherweise haben Sie den Adapter nicht ordnungsgemäß in die Steckdose gesteckt. Achten Sie darauf, den Adapter ordnungsgemäß in die Steckdose zu stecken.
	Die Elterneinheit ist möglicherweise bereits vollständig aufgeladen. Die Akkuanzeige leuchtet grün, wenn der Akku vollständig aufgeladen und das Gerät an das Stromnetz angeschlossen ist.
Warum wird die Babyeinheit nicht aufgeladen, wenn sie an der Stromversorgung angeschlossen ist?	Die Babyeinheit hat keine Ladefunktion. Die Babyeinheit funktioniert nur, wenn sie an eine Steckdose angeschlossen ist.
Warum kann ich keine Verbindung herstellen? Weshalb geht zwischendurch die Verbindung immer wieder einmal verloren? Warum treten Unterbrechungen in der Tonübertragung auf?	Die Babyeinheit und die Elterneinheit befinden sich wahrscheinlich an der äußeren Grenze des Empfangsbereichs oder es gibt eine Störung von anderen drahtlosen Geräten im Sendebereich 2,4 GHz. Versuchen Sie es mit einem anderen Aufstellungsort, verringern Sie den Abstand zwischen den Einheiten, oder schalten Sie andere drahtlose 2,4-GHz-Geräte (Laptops, Mobiltelefone, Mikrowellen usw.) aus. Es kann bis zu 10 Sekunden dauern, bevor die Verbindung zwischen den Geräten wiederhergestellt wird.
	Geht das Signal verloren, piept die Elterneinheit (3 kurze Signaltöne alle 20 Sekunden).
	Möglicherweise stehen die Eltern- und die Babyeinheit zu nah beieinander. Behalten Sie mindestens einen Abstand von 1,5 Meter zwischen den beiden Einheiten, um Störungen zu vermeiden.

NUTZUNG / DIE EINHEITEN VERBINDEN

Was passiert bei einem Stromausfall?	Da die Elterneinheit mit einem Akku ausgestattet ist, funktioniert sie weiterhin, wenn dieser ausreichend aufgeladen ist. Die Babyeinheit funktioniert jedoch nicht mehr, da sie nicht über einen Akku verfügt und nur an einer Steckdose betrieben werden kann. Die Elterneinheit gibt einen Piepton aus, um anzuzeigen, dass die Verbindung zur Babyeinheit unterbrochen ist. Wenn der Netzstrom wieder vorhanden ist, wird die Verbindung zwischen der Elterneinheit und der Babyeinheit automatisch wiederhergestellt.
Warum kann das Aufladen der Elterneinheit länger als drei Stunden dauern?	Möglicherweise ist die Elterneinheit während des Ladevorgangs eingeschaltet. Schalten Sie die Elterneinheit während des Ladevorgangs aus, um die Ladezeit zu verringern. Wenn das Display der Elterneinheit ständig eingeschaltet ist, wird das Aufladen der Elterneinheit länger dauern.
Warum muss ich die Babyeinheit und das Kabel mindestens 1 Meter von meinem Baby entfernt aufstellen?	Um zu vermeiden, dass sich das Baby mit dem Kabel stranguliert, und um eine optimale Geräuscherkennung zu sichern, positionieren Sie die Babyeinheit und das Kabel immer mindestens 1 Meter von Ihrem Baby entfernt.
Worin besteht der Unterschied zwischen den verschiedenen Benutzermodi an der Elterneinheit? Video, Audio, VOX und ECO?	In der unten angeführten Liste finden Sie eine Erklärung zu den verfügbaren Modi am Elternteil.
	* Video-Modus: Der Bildschirm und die Lautstärke an der Elterneinheit sind immer eingeschaltet.
	* Audio-Modus: Nur der Audio-Modus ist aktiviert. Das Display der Elterneinheit wird ausgeschaltet, wenn der AUDIO-Modus aktiviert ist. Die Verbindungsanzeige zeigt, dass die Elterneinheit eingeschaltet und mit der Babyeinheit verbunden ist. Eine normale Unterhaltung mit der Babyeinheit ist über die Tasten der Sprechfunktion, Schlaflied und Empfindlichkeit möglich.
	* VOX-Modus: Das Display und die Tonausgabe der Elterneinheit werden ausgeschaltet, wenn für 20 Sekunden kein Geräusch erkannt wird (oder das Geräusch nicht über der Empfindlichkeitseinstellung liegt). Display und Sound werden beide sofort aktiviert, wenn Ihr Baby weint und die Empfindlichkeitsstufe überschritten wird. Wenn das Geräusch unter die Empfindlichkeitsstufe fällt, bleibt das Video für 20 Sekunden aktiv. Wenn eine der Bedienungstasten (Helligkeit oder Lautstärke) gedrückt wird, wird das Gerät das Video etwa 5 Sekunden lang anzeigen. Das Schlaflied-Menü ist ebenfalls aufrufbar.

NUTZUNG / DIE EINHEITEN VERBINDEN

* ECO-Modus: Das Display und die Tonausgabe der Elterneinheit werden ausgeschaltet, wenn für 20 Sekunden kein Geräusch erkannt wird. Der ECO-Modus reduziert den Stromverbrauch während Ruhezeiten, während Sie weiter mit Ihrem Baby verbunden bleiben. Im ECO-Modus leuchtet die ECO-LED-Anzeige grün und das Gerät wird in einem anderen Verbindungsmodus betrieben. Im ECO-Modus verwendet die Elterneinheit einen 2-Sekunden Ping-Mechanismus, anstelle einer kontinuierlichen Radiofrequenzverbindung, um die Verbindung mit der Babyeinheit zu prüfen. Daher verbraucht die Babyeinheit im ECO-Modus weniger Energie.

Wie kann ich die Elterneinheit zurücksetzen?

Sie können die Elterneinheit zurücksetzen, indem Sie gleichzeitig den Ein-/Ausschalter und den runden Schalter "Navigation unten" an der Vorderseite der Elterneinheit für etwa 1 Sekunde gedrückt halten. Die Elterneinheit schaltet sich aus. Um die Elterneinheit wieder einzuschalten, drücken Sie den Ein-/Ausschalter. Spezifische Benutzerinformationen, die im Speicher der Elterneinheit gespeichert wurden, wie beispielsweise Benutzermodus, Helligkeitseinstellungen, Lautstärke, Schlafliedauswahl, Zoom-Einstellungen und Vibrationsstufen gehen nicht verloren.

ANZEIGEN AN DER ELTERNEINHEIT**Frage****Antwort**

Die Akku-LED an der Elterneinheit wird rot. Was ist zu tun?

Der Batterieladezustand ist niedrig. Wenn Sie die Elterneinheit nicht an die Steckdose anschließen, wenn die Akku-LED rot leuchtet und anfängt einen Piepton auszugeben, wird das Gerät sich in etwa 60 Minuten ausschalten.

Schalten Sie auf eine geringere Helligkeit und/oder Lautstärke, um den Batterieverbrauch zu senken und schließen Sie die Elterneinheit mit dem Netzteil an das Stromnetz an. (siehe Kapitel "Für den Gebrauch vorbereiten").

Warum ertönt an der Elterneinheit ein akustisches Signal?

Ihr Babyphone piept auf bestimmte Weise, um Sie über die Art des Problems zu informieren.

1 Piepton: Die Elterneinheit ist ausgeschaltet.

1 Piepton, alle 20 Sekunden innerhalb der ersten 3 Minuten, danach jede Minute: Der Akku der Elterneinheit ist fast leer.

3 schnelle Pieptöne alle 20 Sekunden: Die Verbindung zwischen der Baby- und Elterneinheit ist unterbrochen, das Verbindungssymbol wird auf dem Display der Elterneinheit angezeigt und die LINK-Verbindungstaste ist rot.

Was sagt die Farbe der Batterie-LED (grün, orange, rot) oder eine nicht leuchtende LED über den Zustand meines Akkus aus?

Wenn die Elterneinheit mit der Stromversorgung verbunden ist, zeigt die Farbe der Akku-Anzeige folgendes an:

- * Grün: Der Akku ist voll.
- * Orange: Der Akku wird geladen.

ANZEIGEN AN DER ELTERNEINHEIT

Wenn die Elterneinheit nicht mit der Stromversorgung verbunden ist, zeigt die Farbe der Akku-Anzeige folgendes an:

* Rot: Der Akku ist fast vollständig leer (<10 %).

* LED leuchtet nicht: Die Elterneinheit ist nicht an das Stromnetz angeschlossen.

GERÄUSCHE/TÖNE

Frage

Antwort

Warum geben die Elterneinheit und/oder die Babyeinheit einen hohen Pfeifton aus?

Eventuell sind Elterneinheit und Babyeinheit zu nah beieinander aufgestellt. Stellen Sie sicher, dass Elterneinheit und Babyeinheit mindestens 2,5 Meter voneinander entfernt sind.

Eventuell ist die Lautstärke an der Elterneinheit zu hoch eingestellt. Verringern Sie die Lautstärke an der Elterneinheit.

Gründe für akustische Signale an der Elterneinheit finden Sie in den Häufig gestellten Fragen "Warum ertönt an der Elterneinheit ein akustisches Signal?"

Wie kann ich den Ton ausschalten?

Um den Ton am Gerät stummzuschalten, drücken Sie den unteren Teil der Bedienungstaste. Wenn keine Lautstärkemarken am Bildschirm angezeigt werden, ist die Lautstärke stummgeschaltet.

Warum höre ich kein Geräusch? Warum höre ich mein Baby nicht weinen?

Eventuell ist die Lautstärke an der Elterneinheit zu niedrig eingestellt oder stummgeschaltet. Drücken Sie den oberen Teil der Bedienungstaste, um die Lautstärke zu erhöhen.

Möglicherweise ist das Elternteil stummgeschaltet. Um die Lautstärke wieder einzuschalten, drücken Sie den oberen Teil der Bedienungstaste und stellen Sie die Lautstärke ein.

Die Empfindlichkeit ist zu niedrig eingestellt. Stellen Sie die Empfindlichkeit im Menü an der Elterneinheit auf eine höhere Stufe ein.

Möglicherweise befindet sich die Babyeinheit zu weit vom Baby entfernt. Stellen Sie sicher, dass die Babyeinheit maximal 1,5 Meter weit vom Baby entfernt ist, damit die Geräuscherkennung optimal funktioniert. Bei einer geringeren Entfernung als 1 m besteht die Gefahr des Strangulierens.

Warum reagiert die Elterneinheit schneller auf Umgebungsgeräusche als auf die von meinem Baby?

Die Babyeinheit nimmt außer den Geräuschen des Babys auch andere Geräusche wahr. Bewegen Sie die Babyeinheit näher an das Baby heran (beachten Sie dabei jedoch den Minimalabstand von 1 Meter).

Eventuell ist die Empfindlichkeit zu hoch gewählt. Wenn Ihr Baby leise Geräusche von sich gibt, muss die Empfindlichkeit höher eingestellt werden. Je lauter die Geräusche des Babys jedoch sind, desto geringer kann die Empfindlichkeit eingestellt werden. Sie können die Empfindlichkeit des Babyphones an der Elterneinheit einstellen.

GERÄUSCHE/TÖNE

Warum ertönt ein Summgeräusch aus der Elterneinheit?	Wenn sich die Elterneinheit und die Babyeinheit zu weit voneinander entfernt befinden, können Störungen auftreten. Dies kann auch geschehen, wenn zwischen der Elterneinheit und der Babyeinheit zu viele Wände oder Decken liegen oder wenn andere drahtlose Geräte, die im Bereich 2,4 GHz senden, eingeschaltet sind (z. B. Mikrowelle, Wi-Fi-Router).
	Stellen Sie die Elterneinheit an einem anderen Ort näher an der Babyeinheit auf, oder schalten Sie andere drahtlose Geräte aus.
	Falls diese Antwort nicht hilfreich ist, schauen Sie in den Häufig gestellten Fragen nach "Warum ertönt aus der Elterneinheit und/oder Babyeinheit ein Pfeifton?"
Wie lange wird das Schlaflied von der Babyeinheit gespielt?	Nachdem Sie ein Schlaflied ausgewählt haben, und es wird für ca. 15 Minuten fortlaufend wiederholt. Falls Sie alle Lieder spielen möchten, wählen Sie die letzte Option in der Schlaflied-Liste aus.
Wie kann ich die Lautstärke des Schlaflieds erhöhen?	Sie können die Lautsprecherlautstärke des Schlaflieds an der Elterneinheit einstellen, jedoch nicht an der Babyeinheit. Drücken Sie die Schlaflied-Taste an der Elterneinheit, um das Schlaflied-Menü zu öffnen und die Lautstärke einzustellen.

BETRIEBSZEIT/EMPFANGSBEREICH

Frage	Antwort
Warum ist die Reichweite meines Babyphones viel geringer als im Benutzerhandbuch angegeben?	Der angegebene Betriebsbereich von 300 Metern gilt nur im offenen Außenbereich und bei unbehinderter Sichtlinie. Je nach Umgebung und anderen Störfaktoren kann die Reichweite geringer sein (siehe auch die Tabelle im Kapitel über das Aufstellen der Eltern- und Babyeinheiten).
	Innerhalb des Hauses beträgt der Betriebsbereich maximal 50 Meter und ist außerdem durch die Anzahl und Beschaffenheit der Wände bzw. Decken zwischen der Elterneinheit und der Babyeinheit begrenzt.
Die Betriebszeit der Elterneinheit sollte bis zu 10 Stunden betragen. Warum ist die Betriebszeit meiner Elterneinheit kürzer?	Möglicherweise ist die Videohelligkeit der Elterneinheit zu hoch eingestellt, und die Elterneinheit verbraucht viel Energie. Verringern Sie die Helligkeit der Elterneinheit.
	Die Elterneinheit verbraucht viel Energie, wenn das Video-Display dauerhaft eingeschaltet sind. Aktivieren Sie einen der Modi AUDIO, VOX oder ECO im Menü der Elterneinheit, um die Betriebszeit zu erhöhen (siehe Abschnitte "AUDIO-Modus", "VOX-Modus" und "ECO-Modus" im Kapitel "Produktmerkmale").
	Möglicherweise ist die Lautstärke der Elterneinheit zu hoch eingestellt, und die Elterneinheit verbraucht viel Energie. Verringern Sie die Lautstärke an der Elterneinheit.
	Wie bei jedem anderen wiederaufladbaren Elektronikgerät verringert sich die Akkukapazität nach langer Nutzung.

VIDEO-ANZEIGE

Frage

Antwort

Weshalb ist die Elterneinheit gestört? Warum flackert das Video-Display an der Elterneinheit?

Wenn sich die Elterneinheit und die Babyeinheit zu weit voneinander entfernt befinden, können Störungen auftreten. Dies kann auch geschehen, wenn zwischen der Elterneinheit und der Babyeinheit zu viele Wände oder Decken liegen oder wenn andere drahtlose Geräte, die im Bereich 2,4 GHz senden, eingeschaltet sind (z. B. Mikrowelle, Wi-Fi-Router).

Stellen Sie die Elterneinheit an einem anderen Ort näher an der Babyeinheit auf, oder schalten Sie andere drahtlose Geräte aus.

Der Akku der Elterneinheit muss möglicherweise aufgeladen werden.

Warum wird kein Bild auf dem Video-Display angezeigt, wenn die Verbindungsanzeige grün leuchtet?

Die Elterneinheit befindet sich möglicherweise in einem der Modi AUDIO, VOX oder ECO. Drücken Sie die Modus-Taste an der rechten Seite der Elterneinheit, um des Modus (siehe 'Betriebsarten') zu wechseln.

Warum ist das Bild auf dem Video-Display nicht gut zu erkennen?

Möglicherweise ist die Anzeigehelligkeit zu gering eingestellt. Erhöhen Sie die Anzeigehelligkeit an der Elterneinheit mithilfe der Bedienungstaste in der Mitte.

Möglicherweise ist die Linse der Babyeinheit verschmutzt. Reinigen Sie die Linse mit einem trockenen Tuch.

Möglicherweise befindet sich die Babyeinheit zu weit vom Baby entfernt. Stellen Sie sicher, dass die Babyeinheit maximal 1,5 Meter weit vom Baby entfernt ist, um eine optimale Videoqualität zu erreichen. Bei einer geringeren Entfernung als 1 m besteht die Gefahr des Strangulierens.

Wandanbringung

Druckanleitungen:

Drucken Sie diese Seite im Maßstab von 100 % und verwenden Sie die Schablone, um den genauen Ort der Bohrlöcher an der Wand zu markieren.

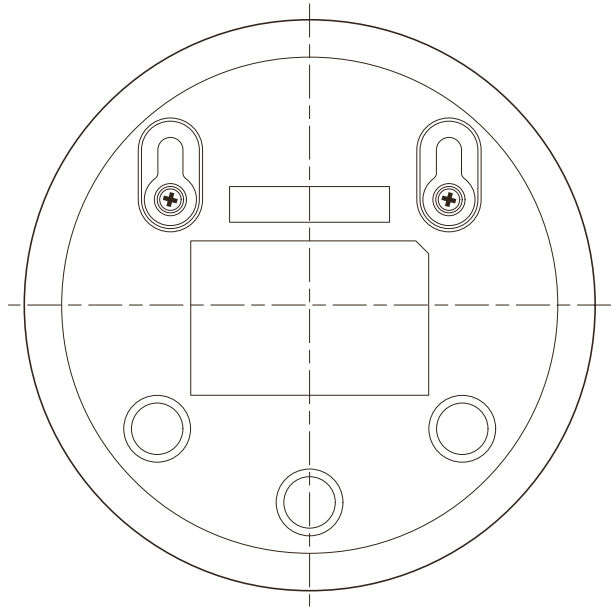

Introducción

Enhorabuena por la adquisición de este producto y bienvenido a Philips Avent. Para sacar el mayor partido a la asistencia que Philips Avent le ofrece, registre el producto en www.philips.com/welcome.

El vigilabebés con vídeo Philips Avent le ofrece supervisión ininterrumpida y le permite ver a su bebé día y noche desde cualquier parte de su hogar. La última tecnología digital le garantiza un sonido claro y la imagen más nítida de su bebé. Disfrutará de mayor sensación de seguridad sin entrar en la habitación ni despertarlo.

Descripción general

- 1 Unidad de padres
- 2 Pantalla
- 3 Piloto ECO (Conexión)
- 4 Piloto de estado de las pilas
- 5 Piloto LINK
- 6 Altavoz
- 7 Botón de control (menú navegación/volumen/brillo)
- 8 Botón de sensibilidad
- 9 Botón de nana
- 10 Botón del intercomunicador
- 11 Toma para clavija pequeña
- 12 Botón de modo
- 13 Botón de encendido/apagado
- 14 Antena
- 15 Pinza para cinturón
- 16 Unidad del bebé
- 17 Cámara
- 18 Botón de encendido/apagado de nana
- 19 Micrófono
- 20 Botón de encendido/apagado
- 21 Antena
- 22 Altavoz
- 23 Toma para clavija pequeña
- 24 Orificios de montaje en pared
- 25 Adaptador de corriente (2x)

Información de seguridad importante

Antes de usar el aparato, lea atentamente esta información importante y consérvela por si necesitara consultarla en el futuro.

IMPORTANTE

Este vigilabebés está pensado como una ayuda. En ningún caso sustituye la supervisión responsable y adecuada por parte de un adulto y no debe utilizarse como tal.

Nunca deje al bebé solo en la casa. Asegúrese siempre de que haya alguien presente para cuidar de él y hacerse cargo de sus necesidades.

Descargo de responsabilidad

Tenga en cuenta que utiliza este vigilabebés bajo su responsabilidad. Koninklijke Philips N.V. y sus empresas filiales no se hacen responsables del funcionamiento ni el uso de este vigilabebés y, por lo tanto, no asumen responsabilidad alguna en relación con el uso del mismo.

Peligro

- No sumerja nunca ninguna parte del vigilabebés en agua u otros líquidos. No coloque el aparato en un lugar en el que le pueda caer o salpicar agua o cualquier otro líquido. No utilice nunca el vigilabebés en lugares húmedos o cerca del agua.
- No coloque nunca ningún recipiente encima de la unidad del bebé ni lo cubra. No bloquee las aberturas de ventilación. Realice la instalación según las instrucciones del fabricante.
- Los cables presentan posibles riesgos de estrangulamiento. Mantenga los cables fuera del alcance de los niños (más de 1 metro/3,5 pies). No coloque nunca el vigilabebés en el interior de la cuna o del parque del bebé.



Advertencia

- Antes de enchufar el aparato, compruebe si el voltaje indicado en el adaptador se corresponde con el voltaje de red local.
- No modifique ni corte ninguna pieza del adaptador ni del cable, ya que puede provocar una situación peligrosa.
- Utilice únicamente el adaptador que se suministra.
- Si el adaptador está dañado, sustitúyalo siempre por otro del modelo original para evitar situaciones de peligro.
- Este aparato puede ser usado por niños a partir de 8 años y por personas con su capacidad física, psíquica o sensorial reducida y por quienes no tengan los conocimientos y la experiencia necesarios, si han sido supervisados o instruidos acerca del uso del aparato de forma segura y siempre que sepan los riesgos que conlleva su uso. No permita que los niños jueguen con el aparato. Los niños no deben limpiar el aparato ni realizar tareas de mantenimiento sin supervisión.
- Evite que el cable de alimentación se pise o se doble, especialmente en las clavijas, las tomas de corriente y el punto de salida del aparato.
- Coloque el vigilabebés de modo que el cable no obstruya el paso. Si coloca el vigilabebés sobre una mesa o un mueble bajo, no deje que el cable de alimentación cuelgue del borde de la mesa o mueble. No tienda el cable sobre el suelo donde pueda provocar tropiezos.
- Mantenga los materiales del embalaje (bolsas de plástico, cartones de protección, etc.) fuera del alcance de los niños, ya que no son un juguete.
- Para evitar el riesgo de descarga eléctrica, no abra la carcasa de la unidad del bebé ni de la unidad de padres.

Precaución

- Utilice el aparato a una temperatura de entre 0 °C y 40 °C.
- No instale el aparato cerca de ninguna fuente de calor, como radiadores, rejillas de aire caliente, estufas u otros aparatos (incluidos amplificadores) que generen calor.

- Asegúrese de tener las manos secas cuando manipule adaptadores, enchufes y cables eléctricos.
- Todas las marcas obligatorias de la unidad del bebé, de la unidad de padres y del adaptador de alimentación se encuentran en la parte inferior de la unidad del bebé, de la unidad de padres y del adaptador de alimentación.

Cumplimiento de las normas

- Este producto cumple los requisitos de la Comunidad Europea relativos a las interferencias de radio.
- Por la presente, Philips Consumer Lifestyle declara que este vigilabebés cumple los requisitos fundamentales y otras disposiciones pertinentes de la Directiva 2014/53/UE (FHSS: banda de frecuencia 2,4 GHz, potencia máxima de radiofrecuencia: 100 mW EIRP). Hay una copia de la declaración de conformidad de la CE disponible en línea en www.philips.com/support.

Campos electromagnéticos (CEM)

Este Philips cumple los estándares y las normativas aplicables sobre exposición a campos electromagnéticos.



Preparación para su uso

Unidad del bebé

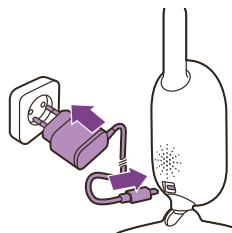

Enchufe el adaptador de alimentación a la unidad del bebé y a la toma de corriente.

Unidad de padres

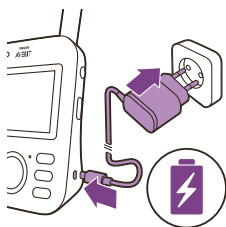

La unidad de padres usa una batería de iones de litio recargable integrada. Siga estos pasos para cargar la unidad de padres:

- 1 Enchufe el adaptador de alimentación a la unidad de padres y conecte el adaptador a una toma eléctrica.
 - El indicador de estado de la batería cambia a naranja para indicar que el aparato se está cargando.

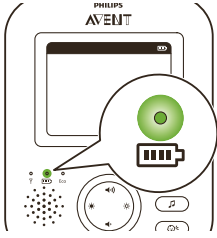

- Cuando la batería está completamente cargada, el indicador de estado de la batería se ilumina en verde de forma continua.

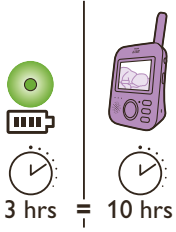

- Después de cargarla durante 3 horas, la unidad de padres tiene autonomía para 10 horas aproximadamente.
- Si la unidad de padres está encendida durante la carga, esta tardará el doble en completarse.

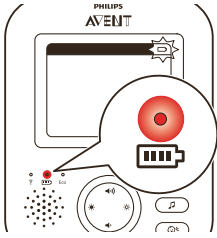

- Cuando la carga de la batería recargable de la unidad de padres es baja, el piloto de estado de la batería parpadea en rojo y la unidad de padres emite un pitido.
- Si la batería está completamente descargada y la unidad de padres no se conecta a la red eléctrica, se apaga automáticamente y pierde el contacto con la unidad del bebé.

Nota: La batería recargable no se puede extraer.

Nota: La batería se descarga de forma gradual y muy lentamente incluso cuando la unidad de padres está apagada.

Consejo: Apague la unidad de padres cuando no la esté usando para ahorrar batería.

Nota: Le aconsejamos que deje la unidad de padres conectada a la red toda la noche. Si la batería de la unidad de padres está a punto de agotarse, emite un pitido que podría despertarle durante la noche.

Uso del vigilabebés

Conexión de la unidad de padres y la unidad del bebé

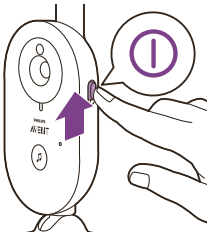

- 1 Mueva el botón deslizante de encendido/apagado de la unidad del bebé hacia arriba, hacia la posición ON (encendido).

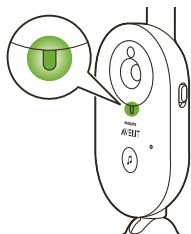

- 2 Cuando la unidad del bebé está encendida, el piloto de encendido de la unidad del bebé está iluminado de color verde.

Nota: El piloto de encendido siempre se ilumina en verde en la unidad del bebé, aunque no haya conexión con la unidad de padres.

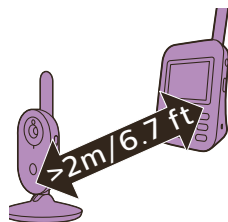

- 3 Asegúrese de colocar la unidad de padres a una distancia mínima de 2 metros de la unidad del bebé para evitar retroalimentación acústica.

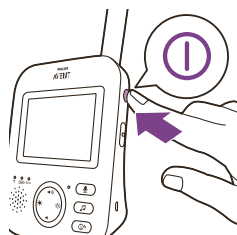

- 4 Pulse el botón de encendido/apagado de la unidad de padres para encenderla.

- La pantalla se enciende, se muestra la imagen de enlace en la pantalla y el piloto de enlace se ilumina de color rojo. La unidad de padres comenzará a buscar la unidad del bebé.

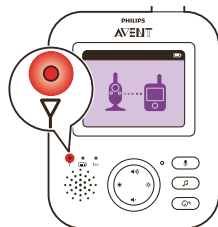

- Cuando la unidad de padres y la unidad del bebé están enlazadas, el piloto LINK se enciende de color verde en la unidad de padres y se muestran una o más barras en la pantalla.

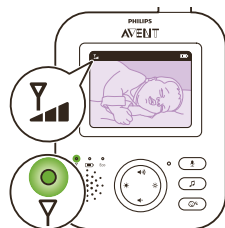

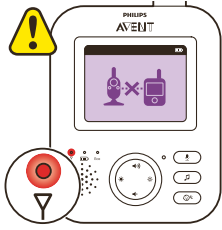

Nota: La conexión entre la unidad de padres y la unidad del bebé se establece en menos de 10 segundos.

Cuando la unidad del bebé se apaga, la unidad de padres muestra la imagen de fuera de alcance. Compruebe que la unidad del bebé está encendida.

- Si no se establece la conexión, el piloto LINK se ilumina de color rojo, la unidad de padres emite un pitido y aparece la imagen de fuera de alcance en la pantalla.

Colocación del vigilabebés

Advertencia: El cable de la unidad del bebé supone un posible riesgo de estrangulación para su bebé, por lo que debe asegurarse de que la unidad del bebé y su cable están al menos a 1 metro del bebé.

- 1 Para una detección de sonido óptima, asegúrese de que la unidad del bebé no esté a más de 1,5 metros de distancia. Asegúrese de que la unidad del bebé esté como mínimo a 1 metro de distancia del bebé para evitar posibles riesgos de estrangulamiento.

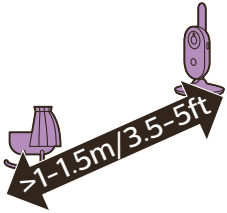

- 2 Coloque la unidad de padres dentro del alcance de funcionamiento de la unidad del bebé. Asegúrese de que esté a una distancia mínima de 2 metros de la unidad del bebé para evitar la retroalimentación acústica.

Nota: Si utiliza un teléfono inalámbrico, un reproductor de vídeo inalámbrico, una red Wi-Fi, un horno microondas o un dispositivo Bluetooth en la banda de 2,4 GHz y experimenta interferencias en la unidad de padres o la unidad del bebé, aleje la unidad de padres hasta que no se produzcan interferencias.

- 3 Puede colocar la unidad del bebé de dos formas
 - a Coloque la unidad del bebé sobre una superficie estable, plana y horizontal.
 - b Fije la unidad para bebé a la pared con los tornillos.

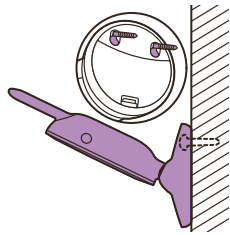

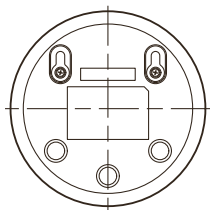

Consejo: La instalación en pared se explica al final de este manual de usuario.

Consejo: Utilice la plantilla proporcionada para marcar la ubicación exacta de los orificios de los tornillos en la pared.

Consejo: Coloque la unidad del bebé a una altura suficiente para obtener una buena perspectiva de la cuna o el parque de juegos.

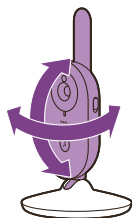

- 4 Ajuste la posición de la unidad del bebé de manera que garantice la mejor visibilidad del bebé. La unidad del bebé se puede girar hasta colocarla en la posición deseada.

Materiales secos

Grosor del material

Pérdida de alcance

Madera, yeso, cartón, cristal (sin metal, cables o plomo)

< 30 cm

0-10 %

Ladrillo, madera contrachapada

< 30 cm

5-35 %

Hormigón armado

< 30 cm

30-100 %

Rejillas o barras metálicas

< 1 cm

90-100 %

Láminas de metal o aluminio

< 1 cm

100 %

Alcance de funcionamiento

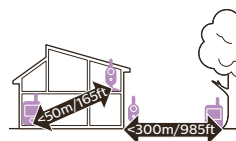

El alcance de funcionamiento es de hasta 50 metros en interiores y de hasta 300 metros en exteriores. El alcance de funcionamiento del vigilabebés varía en función del entorno y de los factores que provocan interferencias. Los materiales mojados y húmedos provocan tantas interferencias que la pérdida de alcance puede ser de hasta el 100 %.

Características y configuración

Volumen

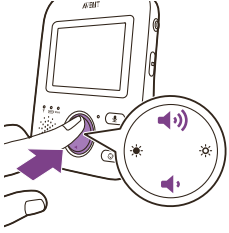

Puede ajustar el volumen del altavoz de la unidad de padres al nivel que prefiera.

- 1 Pulse la parte superior o inferior del botón de control para ajustar el volumen.

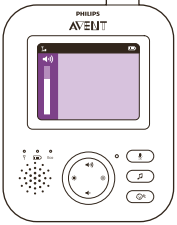

Consejo: Asegúrese de ajustar el volumen a las condiciones del entorno actuales. En entornos con mucho ruido se puede activar también la alerta por vibración.

La barra de volumen aparece en la pantalla para mostrar el volumen seleccionado.

Nota: Si el ajuste de volumen es muy alto, la unidad de padres consume más energía.

Nota: Si la barra de volumen está totalmente vacía, el volumen está silenciado. La unidad de padres mostrará un icono de silencio en la barra de estado y solo recibirá alertas y vídeo de la unidad de padres.

Luminosidad

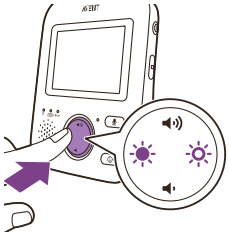

Puede ajustar el brillo de la pantalla de la unidad de padres al nivel que prefiera.

- 1 Pulse la parte izquierda o derecha del botón de control para ajustar el brillo de la pantalla de la unidad de padres.

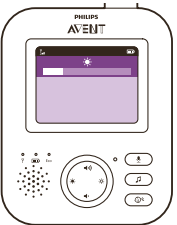

La barra de brillo aparece para mostrar el brillo de la pantalla seleccionado.

Nota: Si el ajuste de brillo es muy alto, la unidad de padres consume más energía.

Modos

Este vigilabebés tiene cuatro modos distintos que le permiten elegir cómo quiere vigilar a su bebé. VIDEO, AUDIO, VOX y ECO.

Con el monitor del bebé encendido, puede elegir entre 4 modos diferentes pulsando el botón de modo en el lateral de la unidad de padres.

La pantalla mostrará el modo seleccionado. El modo seleccionado también se indica en la barra de estado. Al encender el dispositivo, el modo activo será el que se usó por última vez.

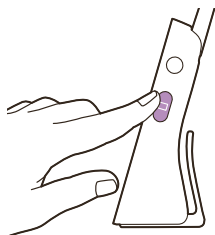

Modo VIDEO

Pulse el botón de modo en el lateral de la unidad de padres para seleccionar el modo VIDEO.

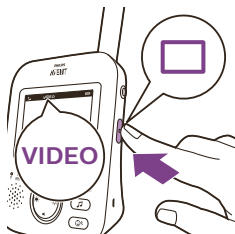

Cuando el modo VIDEO está activado, la pantalla está siempre encendida para que pueda ver dormir a su bebé. Todos los sonidos se transmiten directamente a la unidad de padres.

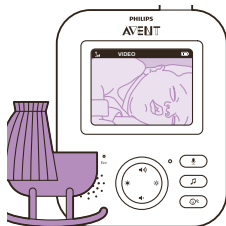

Nota: Ajuste el nivel de sensibilidad a "Very high" (Muy alto) para recibir sonido continuo en la unidad de padres. Consulte el capítulo sobre el nivel de sensibilidad para obtener más información.

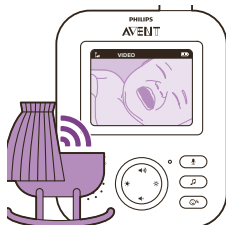

Modo AUDIO

- 1 Pulse el botón de modo en el lateral de la unidad de padres para cambiar al modo AUDIO.



La pantalla de la unidad de padres se apaga, pero el modo AUDIO está activado. La pantalla se apagará 3 segundos después de seleccionar el modo AUDIO.

Nota: La barra de estado no se muestra cuando la pantalla está apagada.

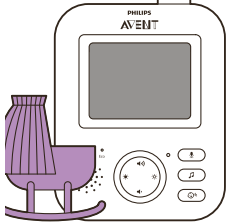

Nota: El piloto LINK muestra que la unidad de padres sigue encendida y conectada a la unidad del bebé.

Nota: Ajuste el nivel de sensibilidad a "Very high" (Muy alto) para recibir sonido continuo en la unidad de padres. Consulte el capítulo sobre el nivel de sensibilidad para obtener más información.

Todos los sonidos se transmiten continuamente a la unidad de padres. Si su bebé llora, la pantalla de la unidad de padres permanece apagada, pero los sonidos detectados por la unidad del bebé se transmiten a la unidad de padres.

Modo VOX (Ecológico)

- 1 Pulse el botón de modo en el lateral de la unidad de padres para cambiar al modo VOX.

Nota: Cuando la pantalla está encendida, el modo seleccionado se muestra en la barra de estado. La barra de estado no se muestra cuando la pantalla está apagada.

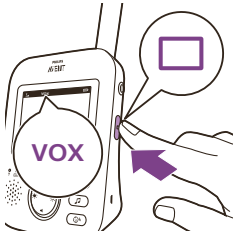

La pantalla y el sonido de la unidad de padres se apagan si no se detecta ningún sonido durante 20 segundos, pero el modo VOX está activado.

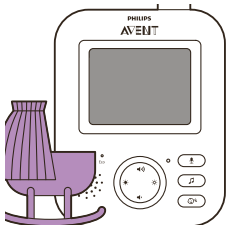

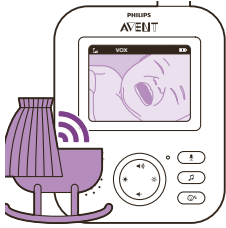

Si la unidad del bebé detecta un sonido, la pantalla y el sonido de la unidad de padres se encienden inmediatamente. Los sonidos se transmiten a la unidad de padres.

Nota: El nivel de sonido mínimo para activar el sonido y la pantalla se define en el ajuste de sensibilidad.

Modo ECO (Ecológico)

- 1 Pulse el botón de modo en el lateral de la unidad de padres para cambiar al modo ECO.

Nota: Cuando la pantalla está encendida, el modo seleccionado se puede ver en la barra de estado. La barra de estado no se muestra cuando la pantalla está apagada.



La pantalla y el sonido de la unidad de padres se apagan cuando no se detecta sonido durante 20 segundos. El piloto ECO se ilumina en verde para indicar que el modo ECO está activado. Durante el modo ECO se apagan la pantalla y las transmisiones de sonido.

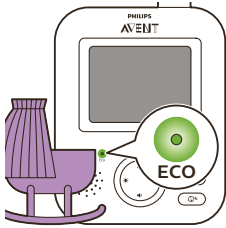

Si la unidad del bebé detecta un sonido, la pantalla y el sonido de la unidad de padres se encienden inmediatamente. Los sonidos se transmiten a la unidad de padres.

Nota: El nivel de sonido mínimo para activar el sonido y la pantalla se define en el ajuste de sensibilidad.

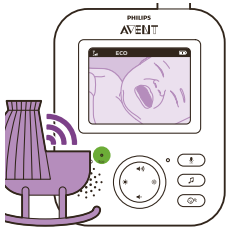

Nanas

Puede activar la función de nana desde la unidad de padres o desde la del bebé.

Para activar la función de nana desde la unidad de padres, siga estas instrucciones.:

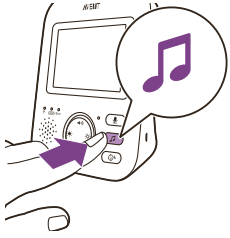

Selección de nana

- 1 Pulse el botón de nanas en la unidad de padres para abrir el menú de nanas.

Nota: Al pulsar el botón de nanas con el menú de nanas abierto, se cierra dicho menú.

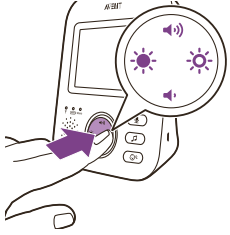

- 2 Pulse la parte derecha del botón de control para acceder a la lista de nanas..



- 3 Pulse la parte superior o inferior del botón de control para desplazarse por la lista de nanas.



- 4 Pulse la parte derecha del botón de control para reproducir una nana concreta.

Si quiere pausar la nana, pulse de nuevo la parte derecha del botón de control.

- 5 La barra de estado de la unidad de padres muestra el número de nanas que se reproducen y repiten.



La nana empieza a reproducirse en la unidad del bebé y se repite continuamente durante 15 minutos aproximadamente.

Consejo: Para repetir todas las canciones disponibles, seleccione la última opción de la lista.



- 6 Para seleccionar otra nana, desplácese hacia arriba o abajo con el botón de control para seleccionar otra canción de la lista. Pulse la parte derecha del botón de control para iniciar la canción seleccionada.
- 7 Para detener la nana, pulse el botón de nanas en la unidad de padres y detenga la canción que suena actualmente pulsando la parte derecha del botón de control otra vez.

Volumen de nana

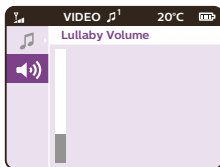

- 1 Pulse el botón de nanas y después la parte inferior del botón de control para seleccionar las opciones de volumen del menú de nanas. Pulse la parte derecha del botón de control para acceder a los niveles de volumen de las nanas.

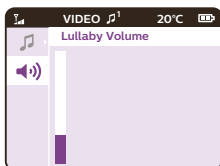

- 2 Pulse la parte superior o inferior del botón de control para ajustar el volumen.

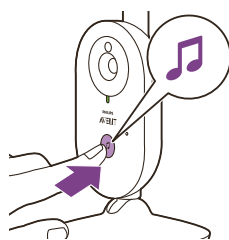

Para activar la función de nanas desde la unidad del bebé, pulse el botón de encendido/apagado de nanas en la unidad del bebé.



La última nana seleccionada en la unidad de padres empieza a reproducirse en la unidad del bebé y se repite continuamente aproximadamente unos 15 minutos.

Para detener la nana desde la unidad del bebé, pulse el botón de encendido/apagado de nanas en la unidad del bebé.

Intercomunicador



Puede utilizar el botón del intercomunicador de la unidad de padres para hablarle al bebé.

- 1 Mantenga pulsado el botón del intercomunicador de la unidad de padres.
- 2 Hable con claridad hacia el micrófono de la parte delantera de la unidad de padres desde una distancia de 15-30 cm.

Mientras mantenga pulsado el botón del intercomunicador, la comunicación de sonido a la unidad del bebé permanecerá abierta. La pantalla de la unidad de padres muestra el icono del intercomunicador, que indica que la conexión está activa.

- 3 Suelte el botón del intercomunicador cuando haya terminado de hablar.

Nota: Mientras mantenga pulsado el botón del intercomunicador, la unidad de padres no procesará los sonidos procedentes de la unidad del bebé.



Sensibilidad

El nivel de sensibilidad de la unidad del bebé define lo que se oye en la unidad de padres. Si el nivel se ajusta alto, se oirán muchos sonidos, incluidos los sonidos tenues de fondo. Si el nivel se ajusta bajo, se oirán solo los sonidos más fuertes.

- 1 Pulse el botón de sensibilidad para acceder a los niveles de sensibilidad.

Nota: Al pulsar de nuevo el botón de sensibilidad, se abandona el menú.

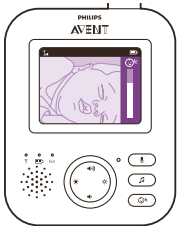
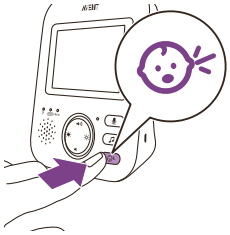

- 2 Pulse la parte superior o inferior del botón de control para seleccionar el nivel de sensibilidad deseado.



Si su bebé solo emite sonidos leves, debe ajustar la sensibilidad de la unidad del bebé en un nivel alto en la unidad de padres.



Cuanto más ruido haga su bebé, más bajo debe ajustar el nivel de sensibilidad en la unidad de padres.

Nota: En los modos AUDIO y VIDEO, se recibe sonido continuamente si el nivel de sensibilidad está ajustado en el valor "Very high" (Muy alto). En caso contrario, los sonidos bajos se silencian.

Consejo: El nivel de sensibilidad se puede ajustar para que oiga siempre a su bebé sin las molestias causadas por otros ruidos. Si hay mucho ruido de fondo, baje el nivel de sensibilidad para no oírlos por la unidad de padres.

Pinza para cinturón

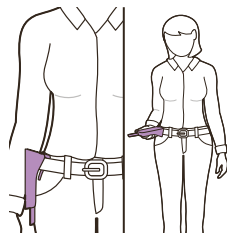

Puede desplazarse por el interior y el exterior de su casa llevando consigo la unidad de padres sujeta al cinturón gracias a la pinza incorporada. De este modo podrá controlar a su bebé sin dejar de moverse por su casa.

Nota: La imagen se gira, lo que le permite ver a su bebé en la pantalla con tan solo levantar la unidad de padres.

Limpieza y mantenimiento

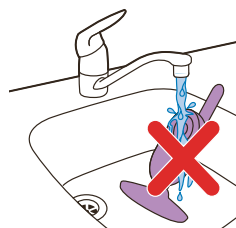

Advertencia: No sumerja la unidad de padres ni la del bebé en agua ni las lave bajo el grifo.

Advertencia: No utilice aerosoles ni líquidos de limpieza.



- 1 Apague la unidad del bebé y retire el adaptador de la toma de corriente.

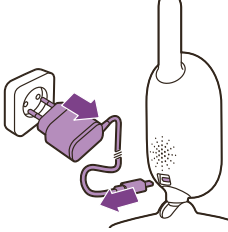

- 2 Limpie la unidad del bebé con un paño seco.

Nota: Si la lente de la unidad del bebé está sucia o tiene marcas de huellas, el rendimiento de la cámara puede verse afectado. Intente no tocar la lente con los dedos.

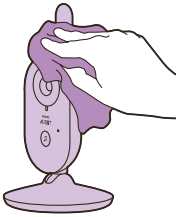

- 3 Apague la unidad de padres y retire el adaptador de la toma de corriente.

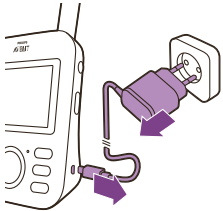

- 4 Limpie la unidad de padres con un paño seco.

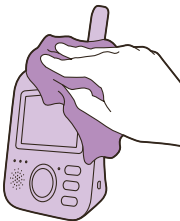

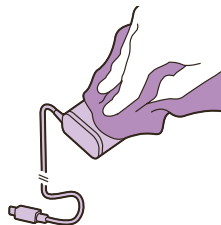

- 5 Limpie los adaptadores con un paño seco.

Almacenamiento

Si no va a utilizar el vigilabebés durante un periodo de tiempo prolongado, guarde la unidad de padres, la unidad del bebé y los adaptadores en un lugar fresco y seco.

Solicitud de accesorios

Para comprar accesorios o piezas de repuesto, visite www.philips.com/parts-and-accessories o acuda a su distribuidor de Philips. También puede ponerse en contacto con el Servicio de Atención al Cliente de Philips en su país (consulte los datos de contacto en el folleto de la garantía internacional).

Reciclaje



- Este símbolo significa que este producto no debe desecharse con la basura normal del hogar (2012/19/UE).



- Este símbolo significa que este producto contiene una batería recargable integrada, que no debe desecharse con los residuos domésticos normales (2006/66/EC). Lleve el producto a un punto de recogida oficial o a un centro de asistencia de Philips para que un profesional extraiga la batería recargable.
- Siga la normativa de su país para la recogida selectiva de productos eléctricos y electrónicos y de baterías recargables. El desecho correcto ayuda a evitar consecuencias negativas para el medio ambiente y la salud humana.

Cómo extraer la batería recargable

Nota: Le recomendamos encarecidamente que acuda a un profesional para que extraiga la batería recargable.

No quite la batería recargable hasta que deseche el aparato. Asegúrese de que la batería está completamente descargada cuando la quite. Solo la unidad de padres incluye una batería.

Procedimiento:

- 1 Quite las 2 patas de goma de la parte inferior de la unidad de padres.
- 2 Quite los 2 tornillos que se ven ahora en la parte inferior de la unidad de padres.
- 3 Coloque la antena en la posición hacia arriba y quite los tornillos que se ven ahora en la carcasa posterior.
- 4 Separe la carcasa posterior de la delantera con ayuda de un destornillador.
- 5 Desconecte el cable conector de la batería (el cable negro, blanco y rojo).
- 6 Quite los 4 tornillos del soporte de la batería.
- 7 Quite la pila.

Garantía y asistencia

Si necesita asistencia o información, visite www.philips.com/support o lea el folleto de garantía internacional.

Preguntas más frecuentes

En este capítulo se resumen los problemas más comunes que pueden surgir al usar el aparato. Si no puede resolver el problema con la siguiente información, visite www.philips.com/support para consultar una lista de preguntas frecuentes o comuníquese con el servicio de atención al cliente en su país.

¿CÓMO USAR O CONECTAR LAS UNIDADES?

Pregunta

Respuesta

¿Por qué no se ilumina el piloto de encendido de la unidad del bebé cuando la enciendo?

Puede que la unidad del bebé no esté conectada a la alimentación eléctrica. Conecte la unidad del bebé a la red eléctrica. Después, ponga el interruptor de encendido hacia arriba en la posición ON (Encendido) para establecer la conexión con la unidad de padres.

¿Por qué la unidad de padres no se carga cuando la enchufo?

Puede que el adaptador no esté conectado correctamente. Compruebe que el adaptador está conectado correctamente a la toma de corriente.

Puede que la unidad de padres ya esté completamente cargada. El piloto de estado de la batería se iluminará en verde cuando la batería está completamente cargada y el dispositivo está conectado a la alimentación.

¿Por qué la unidad del bebé no se carga cuando la enchufo?

La unidad del bebé no dispone de función de carga. La unidad del bebé solo funciona cuando está conectada a la red eléctrica.

¿CÓMO USAR O CONECTAR LAS UNIDADES?

¿Por qué no puedo establecer conexión?
¿Por qué se pierde la conexión de vez en cuando?
¿Por qué hay cortes en el sonido?

Tal vez la unidad del bebé y la de padres están muy separadas, o bien puede que haya alguna interferencia con otros dispositivos inalámbricos en la banda de 2,4 GHz. Pruebe a cambiar la ubicación, reduzca la distancia entre las unidades o apague otros dispositivos inalámbricos que usen la banda de 2,4 GHz (portátiles, teléfonos móviles, microondas, etc.). Pueden transcurrir hasta 10 segundos hasta que se restablezca la conexión entre las unidades.

Si se pierde la señal, la unidad de padres emitirá una señal sonora (3 pitidos rápidos cada 20 segundos).

Tal vez las unidades estén demasiado cerca. Deje una distancia mínima entre ambas de 1,5 metros para evitar interferencias.

¿Qué sucede si hay un corte en el suministro eléctrico?

Dado que la unidad de padres funciona con una batería recargable, seguirá funcionando mientras la batería tenga suficiente carga. Sin embargo, la unidad del bebé deja de funcionar porque no tiene batería recargable y solo funciona cuando está conectada a la corriente eléctrica. La unidad de padres emitirá una señal sonora para indicar que se ha perdido la conexión con la unidad del bebé.
Cuando se reanude el suministro, la conexión entre la unidad de padres y la del bebé se restablecerá automáticamente.

¿Por qué la unidad de padres tarda más de 3 horas en cargarse?

Es posible que la unidad de padres esté encendida durante el proceso de carga. Apague la unidad de padres durante la carga para reducir el tiempo de carga. Si la pantalla de la unidad de padres está encendida siempre, la carga de la unidad de padres tardará más.

¿Por qué debo mantener la unidad del bebé y su cable al menos a 1 metro del bebé?

Para evitar la estrangulación con el cable y optimizar la detección del sonido, coloque siempre la unidad del bebé y su cable al menos a 1 metro del bebé.

¿Cuál es la diferencia entre los distintos modos de usuario de la unidad de padres: VIDEO, AUDIO, VOX y ECO?

Consulte la lista siguiente para obtener una explicación de los modos disponibles en el vigilabebés.

* Modo VIDEO: la pantalla y el sonido de la unidad de padres está siempre encendida.

* Modo AUDIO: solo se activará el audio. La pantalla de la unidad de padres se apaga cuando se activa el modo AUDIO. El piloto LINK muestra que la unidad de padres sigue encendida y conectada a la unidad del bebé. Sólo modelo SCD630: los pilotos de nivel de sonido de la parte superior de la pantalla se iluminarán en verde cuando se oigan sonidos de la unidad del bebé. Es posible realizar toda la comunicación normal con la unidad del bebé mediante los botones de intercomunicador, nana y sensibilidad.

¿CÓMO USAR O CONECTAR LAS UNIDADES?

* Modo VOX: la pantalla y el sonido de la unidad de padres se apagan si no se detecta ningún sonido durante 20 segundos (o si el sonido no supera el ajuste de sensibilidad). Tanto la pantalla como el sonido se activarán de inmediato si el bebé llora y se supera el umbral de sensibilidad. Si el sonido queda por debajo del umbral de sonido, el vídeo seguirá activo durante 20 segundos. Si se pulsa uno de los botones de control (brillo o volumen), el dispositivo mostrará vídeo durante unos 5 segundos. También estará disponible el menú de nanas.

* Modo ECO: la pantalla y el sonido de la unidad de padres se apagan cuando no se detecta sonido durante 20 segundos. El modo ECO permite reducir el consumo energético durante los momentos de calma manteniendo la conexión con el bebé. En el modo ECO, el piloto LED ECO se ilumina en verde y el dispositivo funciona en un modo de conexión distinto. En el modo ECO, la unidad de padres utiliza el mecanismo de fijación de 2 segundos para comprobar la conexión con la unidad del bebé, en lugar de usar una conexión de radiofrecuencia continua. Por lo tanto, la unidad del bebé también consumirá menos energía en el modo ECO.

¿Cómo puedo restablecer la unidad de padres?

Para restablecer la unidad de padres, pulse de forma simultánea el "botón de encendido/apagado" y el "botón de navegación hacia abajo" de la parte delantera de la unidad de padres durante 1 segundo, aproximadamente. La unidad de padres se apagará. Para encender la unidad de padres otra vez, mantenga pulsado el "botón de encendido/apagado". La información específica del usuario almacenada en la memoria de la unidad de padres, como el modo de usuario, los ajustes de brillo o volumen, la selección de nana o de zoom y la configuración de vibración no se perderán.

INDICACIONES EN LA UNIDAD DE PADRES

Pregunta

Respuesta

El LED de la batería de la unidad de padres se vuelve rojo. ¿Qué debo hacer?

Queda poca batería. Si no conecta la unidad de padres a la alimentación de red cuando el LED de la batería se vuelve rojo y empieza a emitir un pitido, la unidad dejará de funcionar en unos 60 minutos.

Reduzca el brillo o el volumen para ahorrar batería y enchufe la unidad de padres a la red mediante el adaptador de alimentación. (Consulte el capítulo "Preparación para su uso").

¿Por qué la unidad de padres emite un pitido?

El vigilabebés emite sonidos característicos para indicar cuál es el problema.

1 pitido: la unidad de padres está apagada.

1 pitido cada 20 segundos durante los 3 primeros minutos y, después, cada minuto: la batería de la unidad de padres se está agotando.

3 pitidos rápidos cada 20 segundos: se ha perdido la conexión entre las unidades de padres y del bebé. En la pantalla de la unidad de padres se muestra el icono de enlace y el botón de conexión de enlace se vuelve rojo.

INDICACIONES EN LA UNIDAD DE PADRES

¿Qué significa el color del LED de la batería (verde, naranja o rojo) o que el LED esté apagado en relación al estado de mi batería?

Si la unidad de padres está conectada a la alimentación, el piloto de la batería mostrará estos colores:

- * Verde: la batería está llena.
- * Naranja: la batería se está cargando.

Si la unidad de padres no está conectada a la alimentación, el piloto de la batería mostrará estos colores:

- * Rojo: la batería está casi descargada (menos del 10 %).
- * LED apagado: la unidad de padres no está conectada a la red.

RUIDO/SONIDO

Pregunta

Respuesta

¿Por qué la unidad de padres o la del bebé produce un ruido agudo?

Puede que la unidad de padres esté muy cerca de la del bebé. Compruebe que la separación entre la unidad de padres y la unidad del bebé sea superior a 2,5 metros (8,2 pies).

Es posible que el volumen de la unidad de padres esté demasiado alto. Reduzca el volumen de la unidad de padres.

Para averiguar el motivo de los pitidos de la unidad de padres, consulte la pregunta "¿Por qué la unidad de padres emite un pitido?".

¿Cómo puedo silenciar el sonido?

Para silenciar el dispositivo, pulse la parte inferior del botón de control. Si la barra de volumen de la pantalla está totalmente vacía, el volumen está silenciado.

¿Por qué no se oye ningún sonido? ¿Por qué no se oye llorar al bebé?

Es posible que el volumen de la unidad de padres esté demasiado bajo o apagado. Pulse la parte superior del botón de control para aumentar el nivel de volumen.

Quizás la unidad de padres está silenciada. Para activar el sonido en el dispositivo, pulse la parte superior del botón de control y ajuste el volumen.

El nivel de sensibilidad está ajustado demasiado bajo. Ajuste la sensibilidad en el menú de la unidad de padres a un nivel más alto.

Puede que la unidad del bebé esté demasiado lejos de su hijo. Para una detección de sonido óptima, asegúrese de que la unidad del bebé no esté a más de 1,5 metros (5 pies) de distancia. A menos de un 1 metro se aumenta el riesgo de estrangulación.

¿Por qué la unidad de padres reacciona tan rápidamente a otros sonidos distintos a los que produce mi bebé?

La unidad del bebé capta también otros sonidos, además de los del bebé. Acerque la unidad del bebé a su hijo (pero respetando siempre la distancia mínima de 1 metro).

RUIDO/SONIDO

Puede que el ajuste de sensibilidad sea demasiado alto. Si su bebé hace ruidos suaves, el nivel de sensibilidad tiene que ser mayor. Sin embargo, cuanto más ruido haga su bebé, más bajo debe ajustar el nivel de sensibilidad. Puede cambiar la sensibilidad del vigilabebés en el menú de la unidad de padres.

¿Por qué la unidad de padres emite un zumbido?

Se pueden producir interferencias si la unidad de padres está fuera del alcance de la unidad del bebé. También se pueden producir interferencias si hay demasiadas paredes o techos entre la unidad de padres y la del bebé o si tiene encendido algún otro dispositivo inalámbrico en la banda de 2,4 GHz (p. ej.: microondas, router Wi-Fi).

Cambie de ubicación la unidad de padres, acérquela a la del bebé o apague los otros dispositivos inalámbricos.

Si esta respuesta no se sirve de ayuda, consulte las respuestas a la pregunta "¿Por qué la unidad de padres o la del bebé produce un ruido agudo?".

¿Cuánto tiempo sonará la nana en la unidad del bebé?

Cuando seleccione una nana, seguirá reproduciéndose continuamente durante 15 minutos, aproximadamente. Si desea reproducir todas las canciones disponibles, seleccione la última opción de la lista de nanas.

¿Cómo puedo aumentar el volumen de la nana?

Puede ajustar el volumen de la nana en la unidad de padres, no en la del bebé. Pulse el botón de nanas en la unidad de padres para abrir el menú de nanas y ajustar el volumen.

TIEMPO Y ALCANCE DE FUNCIONAMIENTO**Pregunta****Respuesta**

¿Por qué el alcance de mi vigilabebés es mucho menor de lo especificado en el manual del usuario?

El alcance de funcionamiento especificado (300 metros) solo es válido en exteriores y sin obstáculos de por medio. En función del entorno y de otros factores de interferencia, el alcance de funcionamiento puede ser menor (consulte también la tabla del capítulo sobre la colocación de las unidades de padres y del bebé).

El alcance de funcionamiento dentro de casa (50 metros) también se ve limitado por el tipo de tabiques o techos que se interponen entre la unidad de padres y la del bebé.

La duración de funcionamiento de la unidad de padres es de hasta 10 horas aproximadamente. ¿Por qué el tiempo de funcionamiento de la unidad de padres es inferior?

Es posible que el brillo del vídeo de la unidad de padres sea demasiado alto, lo que provoca que la unidad de padres consuma mucha energía. Reduzca el brillo de la unidad de padres.

La unidad de padres consume mucha energía si la pantalla está encendida continuamente. Active el modo AUDIO, VOX o ECO en el menú de la unidad de padres para aumentar el tiempo de funcionamiento (consulte las secciones "Modo AUDIO", "Modo VOX" o "Modo ECO" del capítulo "Funciones").

TIEMPO Y ALCANCE DE FUNCIONAMIENTO

Es posible que el volumen de la unidad de padres sea demasiado alto, lo que provoca que la unidad de padres consuma mucha energía. Reduzca el volumen de la unidad de padres.

Como sucede con cualquier otro dispositivo electrónico, la capacidad de la batería va disminuyendo con los ciclos de uso.

PANTALLA DE VÍDEO

Pregunta

Respuesta

¿Por qué recibo interferencias en la unidad de padres? ¿Por qué parpadea la pantalla de la unidad de padres?

Se pueden producir interferencias si la unidad de padres está fuera del alcance de la unidad del bebé. También se pueden producir interferencias si hay demasiadas paredes o techos entre la unidad de padres y la del bebé o si tiene encendido algún otro dispositivo inalámbrico en la banda de 2,4 GHz (p. ej.: microondas, router Wi-Fi).

Cambie de ubicación la unidad de padres, acérquela a la del bebé o apague los otros dispositivos inalámbricos.

Tal vez tenga que recargar la batería de la unidad de padres.

¿Por qué no hay ninguna imagen en la pantalla de vídeo cuando el piloto de enlace está iluminado en verde?

La unidad de padres puede estar en los modos AUDIO, VOX O ECO. Pulse el botón de modo en el lateral derecho de la unidad de padres para cambiar de modo (consulte 'Modos').

¿Por qué la imagen de la pantalla de vídeo no es nítida?

Puede que el ajuste de brillo de la pantalla sea demasiado bajo. Aumente el brillo de la pantalla de la unidad de padres mediante el botón de control del centro.

Puede que la lente de la unidad del bebé esté sucia. Limpie la lente con un paño seco.

Puede que la unidad del bebé esté demasiado lejos de su hijo. Para una calidad de vídeo óptima, asegúrese de que la unidad del bebé no esté a más de 1,5 metros (5 pies) de distancia. A menos de un 1 metro se aumenta el riesgo de estrangulación.

Montaje en pared

Instrucciones de impresión:

Imprima esta página con una escala del 100 % y use la plantilla para marcar exactamente la posición de los orificios para los tornillos en la pared.

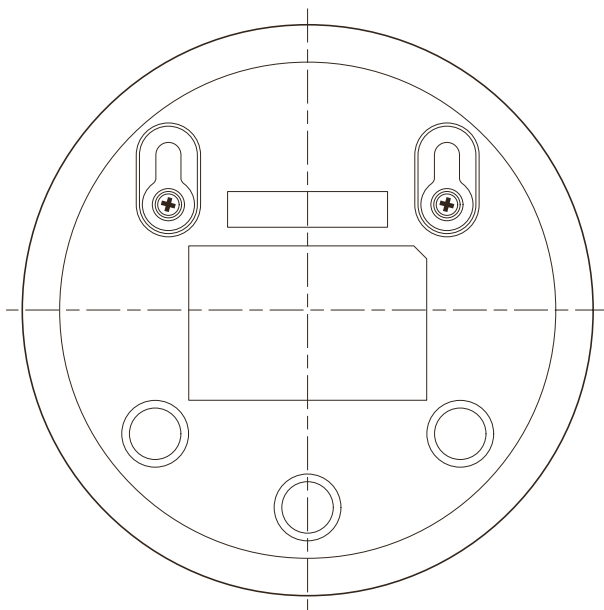

Introduction

Félicitations pour votre achat et bienvenue chez Philips Avent ! Pour bénéficier pleinement de l'assistance Philips Avent, enregistrez votre produit sur le site www.philips.com/welcome.

L'écoute-bébé vidéo Philips Avent est à vos côtés 24h/24 pour vous permettre de surveiller votre bébé le jour comme la nuit, où que vous vous trouviez dans la maison. Sa technologie numérique de pointe garantit un son impeccable et une image parfaite de votre bébé. Vous pouvez ainsi vous rassurer sans entrer dans la chambre de bébé et risquer de le réveiller.

Description générale

- 1 Unité-parents
- 2 Afficheur
- 3 Voyant ECO
- 4 Voyant de charge de la batterie
- 5 Voyant de liaison
- 6 Haut-parleur
- 7 Bouton de commande (navigation dans le menu/volume/luminosité)
- 8 Bouton « Sensitivity » (Sensibilité)
- 9 Bouton de berceuse
- 10 Bouton de la fonction Répondre à bébé
- 11 Prise pour petite fiche
- 12 Bouton de mode
- 13 Bouton marche/arrêt
- 14 Antenne
- 15 Clip ceinture
- 16 Unité-bébé
- 17 Appareil photo
- 18 Bouton marche/arrêt de la fonction de berceuse
- 19 Microphone
- 20 Bouton marche/arrêt
- 21 Antenne
- 22 Haut-parleur
- 23 Prise pour petite fiche
- 24 Trous pour la fixation murale
- 25 Adaptateur (2)

Informations de sécurité importantes

Lisez attentivement ces informations importantes avant d'utiliser l'appareil et conservez-les pour un usage ultérieur.

IMPORTANT

Cet écoute-bébé est destiné à offrir une assistance. Il ne saurait en aucun cas remplacer une surveillance responsable et appropriée de la part d'un adulte.

Ne laissez jamais votre bébé seul à la maison. Assurez-vous que quelqu'un le surveille et prend soin de lui.

Avertissement

Veillez noter que vous utilisez cet écoute-bébé à vos propres risques. Koninklijke Philips N.V. et ses filiales ne sont pas responsables du fonctionnement de cet écoute-bébé ou de votre utilisation. Par conséquent, nous déclinons toute responsabilité concernant votre utilisation de cet écoute-bébé.

Danger

- Ne plongez jamais l'écoute-bébé dans l'eau ou dans tout autre liquide. Placez l'appareil à l'abri de toute source d'eau ou d'autre liquide afin de le protéger contre les risques d'éclaboussure ou de fuite. N'utilisez jamais l'écoute-bébé dans des lieux humides ou à proximité d'une source d'eau.
- Ne placez jamais d'objet sur l'écoute-bébé et ne le couvrez pas. N'obstruez pas les ouvertures de ventilation. Installez l'appareil en suivant les instructions du fabricant.
- Les cordons présentent un risque potentiel d'étranglement. Tenez les cordons hors de portée des enfants (plus d'1 mètre). Ne placez jamais l'écoute-bébé dans le lit ou le parc du bébé.

Avertissement

- Avant de brancher l'appareil, vérifiez que la tension indiquée sur l'adaptateur secteur correspond à la tension du secteur.
- Ne modifiez pas ou ne coupez pas de pièce de l'adaptateur et de son cordon car cela pourrait s'avérer dangereux.
- Utilisez exclusivement l'adaptateur fourni.
- Si l'adaptateur secteur est endommagé, il doit toujours être remplacé par un adaptateur secteur de même type pour éviter tout accident.
- Cet appareil peut être utilisé par des enfants âgés de 8 ans ou plus, des personnes dont les capacités physiques, sensorielles ou intellectuelles sont réduites ou des personnes manquant d'expérience et de connaissances, à condition que ces enfants ou personnes soient sous surveillance ou qu'ils aient reçu des instructions quant à l'utilisation sécurisée de l'appareil et qu'ils aient pris connaissance des dangers encourus. Les enfants ne doivent pas jouer avec l'appareil. Le nettoyage et l'entretien ne doivent pas être effectués par des enfants sans surveillance.
- Évitez de marcher sur le cordon d'alimentation ou de le pincer, notamment au niveau des fiches, des prises de courant et de son point de sortie sur l'appareil.
- Veillez à placer l'écoute-bébé de manière à ce que son cordon d'alimentation ne bloque pas une entrée ou un passage. Si vous placez l'écoute-bébé sur une table ou un meuble bas, ne laissez pas le cordon pendre de la table ou du meuble. Veillez à ce que le cordon d'alimentation au sol n'entraîne pas de risque de trébuchement.
- Les emballages (sacs en plastique, cartons de protection, etc.) ne sont pas des jouets. Tenez-les hors de portée des enfants.
- Pour éviter les décharges électriques, n'ouvrez pas le boîtier de l'unité-bébé ou de l'unité-parents.

Attention

- Utilisez l'appareil à une température comprise entre 0 °C et 40 °C.



- N'installez pas l'appareil à proximité de sources de chaleur telles que radiateurs, appareils de chauffage, poêles ou autres appareils (y compris amplificateurs) produisant de la chaleur.
- Assurez-vous d'avoir les mains sèches avant d'attraper les adaptateurs, les prises et les cordons.
- Tous les marquages requis sur l'unité-bébé, l'unité-parent et l'adaptateur secteur sont situés sur le boîtier inférieur de l'unité-bébé, l'unité-parents et l'adaptateur secteur.

Conformité aux normes

- Ce produit est conforme aux spécifications d'interférence radio de la Communauté Européenne.
- Par la présente, Philips Consumer Lifestyle déclare que cet écoute-bébé est conforme aux exigences essentielles et autres dispositions pertinentes de la directive 2014/53/UE (FHSS : bande de fréquences 2,4 GHz, puissance radiofréquence maximale : 100 mW EIRP). Une copie de la déclaration de conformité CE est disponible en ligne à l'adresse www.philips.com/support.



Champs électromagnétiques (CEM)

Cet appareil Philips est conforme à toutes les normes et à tous les règlements applicables relatifs à l'exposition aux champs électromagnétiques.

Avant utilisation

Unité-bébé

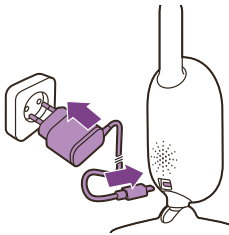

Insérez l'adaptateur secteur dans l'unité-bébé et branchez l'adaptateur sur la prise secteur.

Unité-parents

L'unité-parents fonctionne sur une batterie lithium-ion rechargeable intégrée.

Procédez comme suit pour charger l'unité-parents:

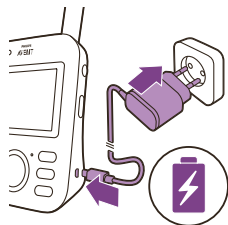

- 1 Insérez l'adaptateur secteur dans l'unité-parents et branchez l'adaptateur sur la prise secteur.
 - Le voyant de charge devient orange pour indiquer que l'appareil est en charge.

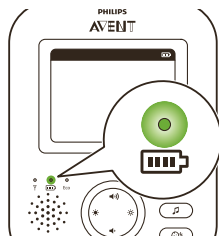

- Lorsque la batterie est entièrement chargée, son témoin d'état s'allume en vert de manière continue.

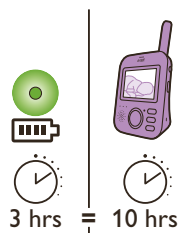

- Une charge de trois heures permet d'utiliser l'unité-parents sans fil pendant 10 heures environ.
- Lorsque l'unité-parents est allumée pendant la charge, la durée de charge est environ deux fois plus longue.

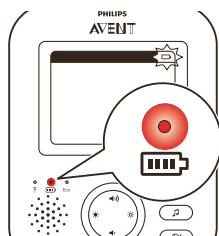

- Lorsque la batterie rechargeable de l'unité-parents est presque vide, le voyant de charge devient rouge et l'unité-parents émet un signal sonore.
- Si la batterie est complètement déchargée et que l'unité-parents n'est pas branchée sur le secteur, l'unité-parents s'éteint automatiquement et perd le contact avec l'unité-bébé.

Remarque : La batterie rechargeable intégrée ne peut pas être retirée du produit.

Remarque : La batterie se décharge progressivement et très lentement, même lorsque l'unité-parents est éteinte.

Conseil : Pour économiser l'énergie de la batterie, éteignez l'unité-parents lorsque vous ne l'utilisez pas.

Remarque : Nous vous conseillons de brancher l'unité-parents sur le secteur pendant toute la nuit. Si la batterie de l'unité-parents s'épuise pendant la nuit, l'unité-parents émet un signal sonore pour vous réveiller.

Utilisation de l'écoute-bébé

Liaison de l'unité-parents à l'unité-bébé

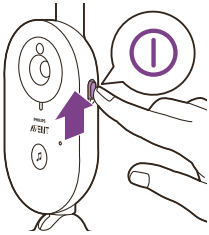

- 1 Faites glisser le bouton coulissant marche/arrêt de l'unité-bébé vers le haut, sur la position ON.

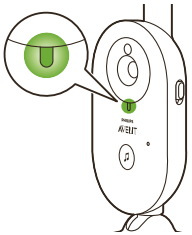

- 2 Lorsque l'unité-bébé est activée, son voyant d'alimentation s'allume en vert.

Remarque : Le voyant d'alimentation de l'unité-bébé s'allume toujours en vert, même en l'absence de connexion avec l'unité-parents.

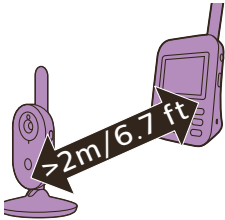

- 3 Veillez à maintenir une distance minimale de 2,5 mètres entre l'unité-parents et l'unité-bébé afin d'éviter un effet Larsen.

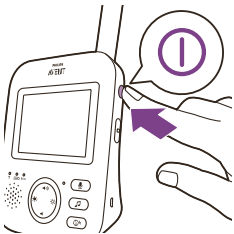

- 4 Appuyez sur le bouton marche/arrêt de l'unité-parents pour allumer l'unité-parents.

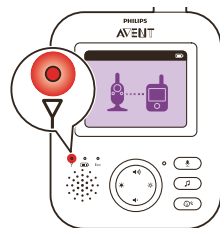

- L'afficheur s'allume, l'image indiquant que la liaison est en cours d'établissement apparaît et le voyant de liaison s'allume en rouge. L'unité-parents commence à rechercher l'unité-bébé.

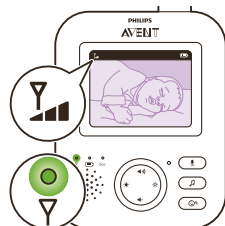

- Lorsque l'unité-parents et l'unité-bébé sont liées, le voyant de liaison s'allume en vert sur l'unité-parents et une ou plusieurs barres apparaissent sur l'afficheur.

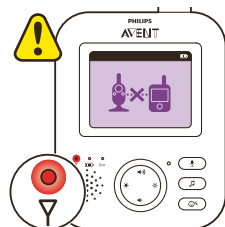

Remarque : La connexion entre l'unité-parents et l'unité-bébé est établie en moins de 10 secondes.

Lorsque l'unité-bébé est éteinte, l'unité-parents affiche l'image « hors de portée ». Assurez-vous que l'unité-bébé est allumée.

- Si aucune connexion n'est établie, le voyant de liaison devient rouge, l'unité-parents émet trois brefs signaux sonores toutes les 20 secondes et l'image « hors de portée » apparaît sur l'afficheur.

Emplacement de l'écoute-bébé

Avertissement : Le cordon d'alimentation de l'unité-bébé présente un risque potentiel d'étranglement. Veillez à maintenir l'unité-bébé et son cordon à une distance minimale de 1 mètre de votre bébé. Ne placez jamais l'écoute-bébé dans le lit ou le parc du bébé.

- 1 Pour une détection sonore optimale, veillez à ne pas placer l'unité-bébé à plus de 1,5 mètre du bébé. Afin d'éviter tout risque d'étranglement, veillez à maintenir l'unité-bébé à une distance minimale de 1 mètre du bébé.

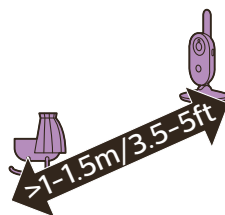

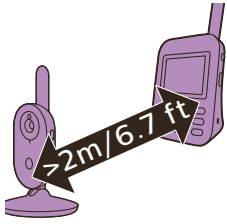

- 2 Placez l'unité-parents dans le rayon de fonctionnement de l'unité-bébé. Assurez-vous qu'elle se trouve à 2,5 mètres au moins de l'unité-bébé afin d'éviter un effet Larsen.

Remarque : Si vous utilisez un téléphone sans fil, un système de transmission vidéo sans fil, un réseau Wi-Fi, un micro-ondes ou un appareil Bluetooth fonctionnant à 2,4 GHz et que vous rencontrez des problèmes d'interférences sur l'unité-parents ou l'unité-bébé, déplacez l'unité-parents jusqu'à ce que les interférences disparaissent.

- 3 Il y a deux façons de disposer l'unité-bébé
- a Placez l'unité-bébé sur une surface stable, plane et horizontale.
 - b Fixez l'unité-bébé au mur à l'aide de vis.

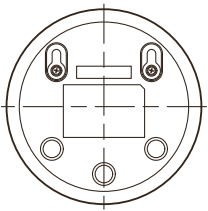
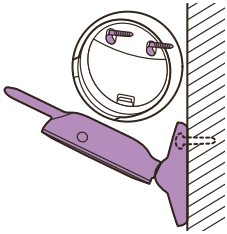

Conseil : Le modèle (voir 'Montage mural') de montage mural, qui permet de fixer l'unité-bébé au mur, est disponible à la fin de ce mode d'emploi.

Conseil : Utilisez le modèle fourni pour marquer l'emplacement exact des trous de vis sur le mur.

Conseil : Placez l'unité-bébé en hauteur pour une meilleure vue du lit ou du parc du bébé.

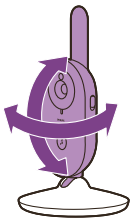

- 4 Ajustez la position de l'unité-bébé de façon à voir parfaitement votre bébé. Vous pouvez faire pivoter l'unité-bébé pour la disposer comme vous le souhaitez.

Matériaux secs

Épaisseur du matériau Perte de portée

Bois, plastique, carton, verre (sans métal, fil de fer ou plomb)	< 30 cm	0-10 %
Brique, contreplaqué	< 30 cm	5-35 %
Béton armé	< 30 cm	30-100 %
Grilles ou barres métalliques	< 1 cm	90-100 %
Feuilles de métal ou d'aluminium	< 1 cm	100 %

Portée

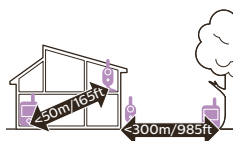

La portée va jusqu'à 50 mètres à l'intérieur et 300 mètres / à l'extérieur. La portée de l'écoute-bébé varie en fonction de l'environnement et d'autres facteurs à l'origine d'interférences. Pour les interférences provoquées par des objets humides, la perte de portée peut être totale.

Caractéristiques et réglages

Volume

Vous pouvez régler le volume du haut-parleur de l'unité-parents au niveau qui vous convient.

- 1 Appuyez sur la partie inférieure ou supérieure du bouton de commande pour régler le volume.

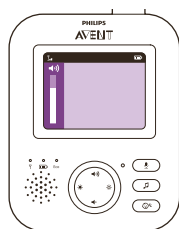
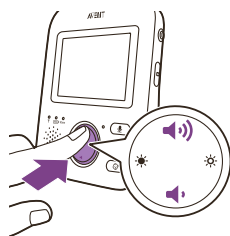

Conseil : Assurez-vous que le volume est adapté aux conditions en cours. Dans des conditions bruyantes, l'alerte de vibration peut également être activée.

La barre de volume apparaît sur l'afficheur pour indiquer le volume sélectionné.

Remarque : Si le volume est élevé, l'unité-parents consomme plus d'énergie.

Remarque : Lorsque la barre de volume est à son niveau minimum, le volume est coupé. L'unité-parents affiche une icône de coupure du son dans la barre d'état, et vous recevez uniquement les alertes et vidéos de l'unité-parents.

Luminosité

Vous pouvez régler la luminosité de l'afficheur de l'unité-parents au niveau qui vous convient.

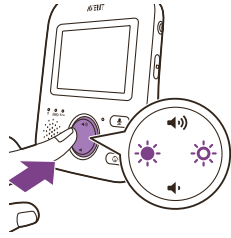

- 1 Appuyez sur la partie gauche ou droite du bouton de commande pour modifier la luminosité de l'afficheur de l'unité-parents.



La barre de niveau de luminosité apparaît sur l'afficheur pour indiquer la luminosité sélectionnée.

Remarque : Si la luminosité est élevée, l'unité-parents consomme plus d'énergie.

Modes

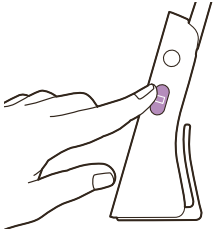

Cet écoute-bébé propose quatre modes qui vous permettent de choisir la méthode utilisée pour surveiller votre bébé : VIDEO, AUDIO, VOX et ECO.

Lorsque l'écoute-bébé est allumé, vous pouvez basculer entre ces 4 modes en appuyant sur le bouton de mode sur le côté de l'unité-parents.

L'afficheur indique le mode sélectionné. Le mode sélectionné est également indiqué dans la barre d'état. Lorsque vous allumez l'appareil, le dernier mode utilisé est actif.

Mode VIDEO

Appuyez sur le bouton de mode sur le côté de l'unité-parents pour sélectionner le mode VIDEO.

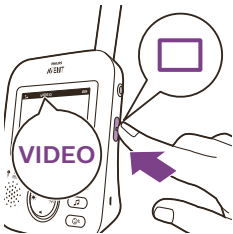

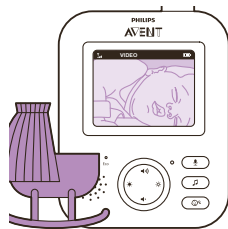

Lorsque le mode VIDEO est activé, l'écran est toujours allumé, ce qui vous permet de voir votre bébé. Tous les sons sont transmis directement à l'unité-parents.



Remarque : Le niveau de sensibilité doit être réglé sur très élevé pour bénéficier d'une transmission continue des sons sur l'unité-parents. Pour plus d'informations, consultez la rubrique consacrée au niveau de sensibilité.

Mode AUDIO

- 1 Appuyez sur le bouton de mode situé sur le côté de l'unité-parents pour passer en mode AUDIO.



Lorsque le mode AUDIO est activé, l'afficheur de l'unité-parents s'éteint. Après 3 secondes, l'afficheur devient complètement noir et la barre d'état disparaît.

Remarque : La barre d'état n'est pas visible lorsque l'afficheur est éteint.

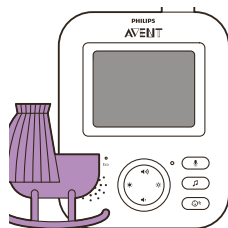

Remarque : Le voyant de liaison indique que l'unité-parents est toujours allumée et connectée à l'unité-bébé.

Remarque : Le niveau de sensibilité doit être réglé sur très élevé pour bénéficier d'une transmission continue des sons sur l'unité-parents. Pour plus d'informations, consultez la rubrique consacrée au niveau de sensibilité.

Tous les sons sont transmis en permanence à l'unité-parents. Si votre bébé pleure, l'afficheur de l'unité-parents reste éteint, mais les voyants de niveau sonore s'allument en vert et les sons détectés par l'unité-bébé sont transmis à l'unité-parents.

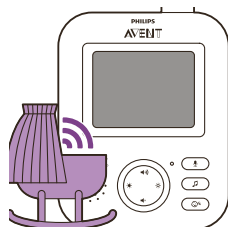

Mode VOX

- 1 Appuyez sur le bouton de mode sur le côté de l'unité-parents pour passer en mode VOX.

Remarque : Lorsque l'afficheur est allumé, le mode sélectionné est indiqué dans la barre d'état. La barre d'état n'est pas visible lorsque l'afficheur est éteint.

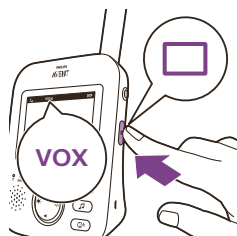

Lorsque le mode VOX est activé, l'affichage et le son de l'unité-parents sont désactivés si aucun son n'est détecté pendant 20 secondes.

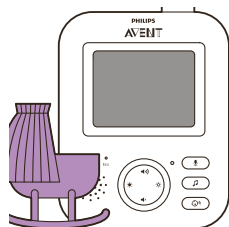

Si l'unité-bébé détecte un son, l'afficheur et le volume de l'unité-parents sont immédiatement réactivés. Les sons sont transmis à l'unité-parents et les voyants de niveau sonore s'allument en vert.

Remarque : Le niveau sonore minimum nécessaire pour activer le volume et l'afficheur est défini via le réglage de sensibilité..

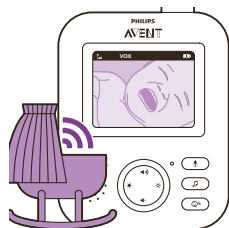

Mode ECO

- 1 Appuyez sur le bouton de mode sur le côté de l'unité-parents pour passer en mode ECO.

Remarque : Lorsque l'afficheur est allumé, le mode sélectionné est visible dans la barre d'état. La barre d'état n'est pas visible lorsque l'afficheur est éteint.



Lorsque le mode ECO est activé, l'affichage et le son de l'unité-parents sont désactivés si aucun son n'est détecté pendant 20 secondes. Le voyant du mode ECO s'allume en vert pour indiquer que le mode ECO est activé. En mode ECO, l'affichage et la transmission des sons sont désactivés.

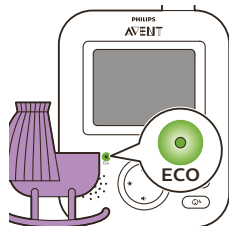



Si l'unité-bébé détecte un son, l'afficheur et le volume de l'unité-parents sont immédiatement réactivés. Les sons sont transmis à l'unité-parents et les voyants de niveau sonore s'allument en vert.

Remarque : Le niveau sonore minimum nécessaire pour activer le volume et l'afficheur est défini via le réglage de sensibilité..

Berceuses

Vous pouvez activer la fonction de berceuse depuis l'unité-parents ou l'unité-bébé.

Pour activer la fonction de berceuse depuis l'unité-parents, suivez les instructions ci-dessous :

Sélection d'une berceuse

- 1 Appuyez sur le bouton de berceuse de l'unité-parents pour ouvrir le menu des berceuses.

Remarque : Si vous appuyez sur le bouton de berceuse alors que le menu des berceuses est déjà ouvert, le menu est fermé.

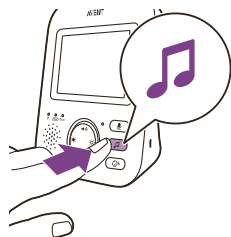

- 2 Appuyez sur la partie droite du bouton de commande pour accéder à la liste des berceuses..

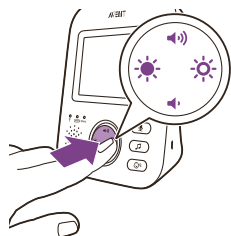

- 3 Appuyez sur la partie inférieure ou supérieure du bouton de commande pour faire défiler la liste des berceuses.

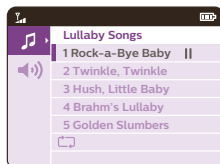



- 4 Appuyez sur la partie droite du bouton de commande pour lancer la lecture d'une berceuse.

Si vous souhaitez mettre la berceuse en pause, appuyez à nouveau sur la partie droite du bouton de commande.

- 5 La barre d'état de l'unité-parents affiche le nombre de berceuses qui sont lues et diffusées en boucle.



L'unité-bébé commence à diffuser la berceuse en boucle pendant environ 15 minutes.

Conseil : Pour diffuser en boucle tous les morceaux disponibles, sélectionnez la dernière option de la liste.



- 6 Pour sélectionner une autre berceuse, faites défiler vers le haut ou vers le bas à l'aide du bouton de commande pour sélectionner un autre morceau dans la liste. Appuyez sur la partie droite du bouton de commande pour démarrer la lecture du morceau sélectionné.

- 7 Pour arrêter la berceuse, appuyez sur le bouton de berceuse de l'unité-parents et appuyez à nouveau sur la partie droite du bouton de commande pour interrompre la lecture du morceau en cours.

Volume des berceuses

- 1 Appuyez sur le bouton de berceuse puis sur la partie inférieure du bouton de commande pour sélectionner les options de volume du menu des berceuses. Appuyez sur la partie droite du bouton de commande pour accéder aux niveaux de volume des berceuses.

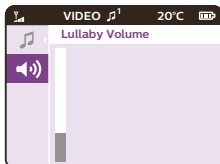

- 2 Appuyez sur la partie inférieure ou supérieure du bouton de commande pour régler le volume.

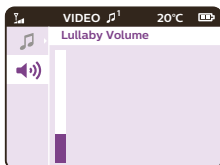

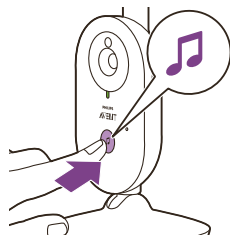

Pour activer la fonction de berceuse depuis l'unité-bébé, appuyez sur le bouton marche/arrêt de la fonction de berceuse de l'unité-bébé.



L'unité-bébé commence à diffuser la dernière berceuse sélectionnée sur l'unité-parents en boucle pendant environ 15 minutes.

Pour arrêter la berceuse sur l'unité-bébé, appuyez sur le bouton marche/arrêt de la fonction de berceuse de l'unité-bébé.

Fonction « répondre à bébé »

Vous pouvez utiliser le bouton de la fonction « répondre à bébé » sur l'unité-parents pour parler à votre bébé.

- 1 Maintenez enfoncé le bouton de la fonction « répondre à bébé » sur l'unité-parents.
- 2 Parlez distinctement dans le microphone à l'avant de l'unité-parents à une distance de 15 à 30 cm.

Tant que le bouton de la fonction « répondre à bébé » est enfoncé, une liaison sonore est établie avec l'unité-bébé. L'icône de la fonction « répondre à bébé » apparaît sur l'afficheur de l'unité-parents pour indiquer que la connexion est active.

- 3 Relâchez le bouton de la fonction « répondre à bébé » lorsque vous avez fini de parler.

Remarque : Tant que le bouton de la fonction « répondre à bébé » est enfoncé, l'unité-parents ne peut pas traiter les sons provenant de l'unité-bébé.



Sensibilité

Le niveau de sensibilité de l'unité-bébé permet de définir ce que vous entendez sur l'unité-parents. S'il est réglé sur élevé, vous entendez beaucoup de sons, y compris les bruits de fond de faible intensité. S'il est réglé sur bas, vous entendez uniquement les sons de forte intensité.

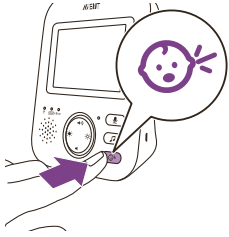

1 Réglez le délai de sensibilité, puis appuyez sur la touche OK pour valider.

Remarque : Une autre pression sur le bouton de menu vous permet de quitter le menu.



2 Appuyez sur la partie inférieure ou supérieure du bouton de commande pour sélectionner le niveau de sensibilité souhaité.

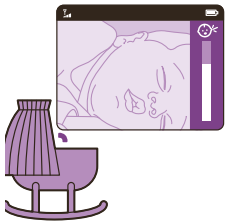

Si votre bébé émet uniquement des sons de faible intensité, la sensibilité de l'unité-bébé doit être réglée à un niveau élevé sur l'unité-parents.

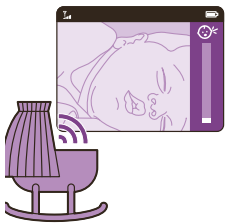

Plus les pleurs de votre bébé sont forts, plus la sensibilité réglée sur l'unité-parents peut être basse.

Remarque : Dans les modes AUDIO et VIDEO, la transmission des sons est continue lorsque le niveau de sensibilité est réglé sur très élevé. Si ce n'est pas le cas, les sons de faible intensité sont coupés.

Conseil : Le niveau de sensibilité peut être réglé de façon à ce que vous entendiez toujours votre bébé sans la gêne occasionnée par les autres sons. En cas de bruits de fond importants, réglez la sensibilité sur une valeur plus basse pour ne pas entendre ces sons sur l'unité-parents.

Clip ceinture

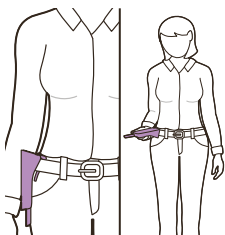

Vous pouvez vous déplacer chez vous ou à l'extérieur avec l'unité-parents en fixant celle-ci à votre ceinture ou à votre taille à l'aide du clip ceinture. Cela vous permet de surveiller votre bébé tout en restant mobile.

Remarque : L'afficheur est maintenant retourné, ce qui vous permet de voir votre bébé à l'écran simplement en soulevant l'unité-parents.

Nettoyage et entretien

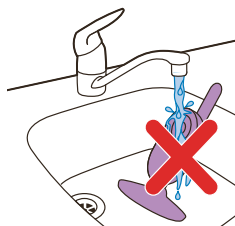

Avertissement : Ne plongez jamais l'unité-parents, l'unité-bébé et l'adaptateur secteur dans l'eau et ne les passez pas sous le robinet pour les nettoyer.



Avertissement : N'utilisez pas de spray ni de détergents liquides.

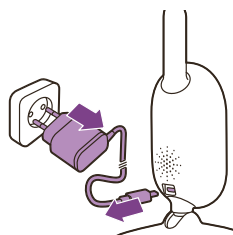

- 1 Éteignez l'unité-bébé, débranchez l'adaptateur secteur de l'unité-bébé et retirez l'adaptateur secteur de la prise secteur.

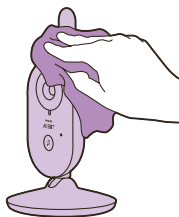

- 2 Nettoyez l'unité-bébé avec un chiffon sec.

Remarque : Les saletés et les traces de doigts sur l'objectif de l'unité-bébé rendent la caméra moins efficace. Évitez de toucher l'objectif avec les doigts.

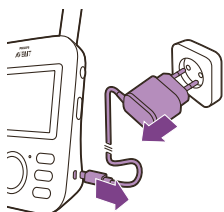

- 3 Éteignez l'unité-parents, débranchez l'adaptateur secteur de l'unité-parents et retirez l'adaptateur secteur de la prise secteur.



4 Nettoyez l'unité-parents avec un chiffon sec.

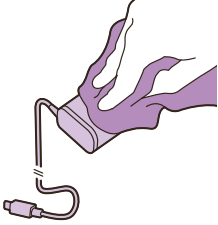

5 Nettoyez les adaptateurs avec un chiffon sec.

Rangement

Lorsque vous n'utilisez pas l'écoute-bébé pendant une période prolongée, rangez l'unité-parents, l'unité-bébé et les adaptateurs dans un endroit frais et sec.

Commande d'accessoires

Pour acheter des accessoires ou des pièces de rechange, consultez le site Web www.philips.com/parts-and-accessories ou rendez-vous chez votre revendeur Philips. Vous pouvez également contacter le Service Consommateurs Philips de votre pays (consultez le dépliant de garantie internationale pour obtenir les coordonnées).

Recyclage



- Ce symbole signifie que ce produit ne doit pas être jeté avec les déchets ménagers (2012/19/EU).





- Ce symbole signifie que ce produit contient une batterie rechargeable intégrée, qui ne doit pas être mise au rebut avec les déchets ménagers (2006/66/CE). Veuillez déposer votre produit dans un point de collecte agréé ou un centre de service après-vente Philips pour faire retirer la batterie rechargeable par un professionnel.
- Respectez les réglementations de votre pays concernant la collecte séparée des appareils électriques et électroniques et des piles rechargeables. La mise au rebut appropriée des piles permet de protéger l'environnement et la santé.

Retrait de la batterie rechargeable

Remarque : Nous vous conseillons vivement de faire retirer la batterie rechargeable par un professionnel.

Ne retirez la batterie rechargeable que lorsque vous mettez l'appareil au rebut. Veuillez à ce que la batterie soit totalement déchargée avant de la retirer. Seule l'unité-parents est fournie avec une batterie.

Procédure :

- 1 Retirez les 2 pieds en caoutchouc de l'unité-parents.
- 2 Retirez les 2 vis qui sont à présent visibles sous l'unité-parents.
- 3 Placez l'antenne en position verticale et retirez la vis qui est désormais visible au niveau du boîtier arrière.
- 4 Insérez un tournevis entre la partie arrière et la partie avant du boîtier pour les séparer.
- 5 Débranchez le câble du connecteur de la batterie (câble noir-blanc-rouge).
- 6 Retirez les 4 vis du support de la batterie.
- 7 Retirez la batterie.

Garantie et assistance

Si vous avez besoin d'une assistance ou d'informations supplémentaires, consultez le site Web www.philips.com/support ou lisez le dépliant sur la garantie internationale.

Foire aux questions

Cette rubrique récapitule les problèmes les plus courants que vous pouvez rencontrer avec l'appareil. Si vous ne parvenez pas à résoudre le problème à l'aide des informations ci-dessous, visitez le site Web www.philips.com/support et consultez la liste de questions fréquemment posées ou contactez le Service Consommateurs Philips de votre pays.

UTILISATION/CONNEXION DES UNITÉS

Question	Réponse
Pourquoi le voyant d'alimentation de l'unité-bébé ne s'allume-t-il pas lorsque j'allume l'unité ?	L'unité-bébé n'est peut-être pas branchée sur le secteur. Branchez l'unité-bébé sur le secteur. Ensuite, réglez l'interrupteur marche/arrêt de l'unité-bébé sur la position ON pour établir la connexion avec l'unité-parents.
Pourquoi l'unité-parents ne se recharge-t-elle pas lorsque je la branche ?	L'adaptateur n'est peut-être pas branché correctement. Assurez-vous que l'adaptateur est correctement branché sur la prise secteur.
	L'unité-parents est peut-être déjà entièrement chargée. Le voyant de charge devient vert lorsque la batterie est entièrement chargée et que l'appareil est branché sur le secteur.
Pourquoi l'unité-bébé ne se recharge-t-elle pas lorsque je la branche ?	L'unité-bébé ne possède pas de fonction de recharge. L'unité-bébé ne fonctionne que si elle est branchée sur le secteur.
Pourquoi est-il impossible d'établir une connexion ? Pourquoi la connexion est-elle perdue de temps à autre ? Pourquoi y-a-t-il des coupures de son ?	Les unités-bébé et parents sont probablement à la limite de la portée maximale, ou d'autres appareils sans fil fonctionnant à 2,4 GHz produisent des interférences. Déplacez les unités, rapprochez-les ou éteignez les autres appareils sans fil fonctionnant à 2,4 GHz (ordinateurs portables, téléphones mobiles, micro-ondes, etc). Le rétablissement de la connexion entre les unités peut prendre jusqu'à 10 secondes.
	Si le signal est perdu, l'unité-parents émet un signal sonore (3 signaux brefs toutes les 20 secondes).
	Les unités bébé et parents sont peut-être trop rapprochées. Pour éviter les interférences, éloignez-les d'au moins 1,5 mètre.
Que se passe-t-il en cas de coupure de courant ?	L'unité-parents fonctionne avec une batterie rechargeable, elle continue donc de fonctionner dès lors que la batterie est suffisamment chargée. Cependant, l'unité-bébé cesse de fonctionner car elle n'est pas équipée d'une batterie rechargeable et fonctionne uniquement sur le secteur. L'unité-parents émet un signal sonore pour indiquer que la liaison avec l'unité-bébé est perdue. Lorsque l'alimentation secteur est rétablie, la connexion entre l'unité-parents et l'unité-bébé est établie automatiquement.
Pourquoi la durée de charge de l'unité-parents peut-elle dépasser les 3 heures ?	L'unité-parents est peut-être allumée pendant la charge. Éteignez l'unité-parents pendant la charge pour réduire la durée de charge. La charge de l'unité-parents prend plus de temps si l'afficheur reste allumé.

UTILISATION/CONNEXION DES UNITÉS

<p>Pourquoi dois-je veiller à ce que l'unité-bébé et son cordon soient toujours à une distance minimale de 1 mètre de mon bébé ?</p>	<p>Pour éviter tout étranglement avec le cordon et pour une détection sonore optimale, placez toujours l'unité-bébé et son cordon à au moins 1 mètre du bébé.</p>
<p>Quelle est la différence entre les différents modes utilisateur de l'unité-parents : VIDEO, AUDIO, VOX et ECO ?</p>	<p>Consultez la liste ci-dessous pour en savoir plus sur les modes disponibles sur votre écoute-bébé.</p>
	<p>* Mode VIDEO : l'écran et le volume de l'unité-parents sont toujours activés.</p> <p>* Mode AUDIO : seule la fonction audio est activée. L'afficheur de l'unité-parents s'éteint lorsque le mode AUDIO est activé. Le voyant de liaison indique que l'unité-parents est toujours allumée et connectée à l'unité-bébé. La connexion normale avec l'unité-bébé peut être établie via le bouton de la fonction « répondre à bébé », le bouton de berceuse et le bouton de réglage de la sensibilité.</p>
	<p>* Mode VOX : l'afficheur et le volume de l'unité-parents sont désactivés si aucun son n'est détecté pendant 20 secondes (ou pas suffisamment de sons avec une sensibilité supérieure au niveau réglé). L'afficheur et le volume sont activés immédiatement lorsque votre bébé pleure et que le seuil de sensibilité est dépassé. Lorsque le niveau sonore passe sous le seuil de sensibilité, la fonction vidéo reste active pendant 20 secondes. Lorsque l'un des boutons de commande est enfoncé (luminosité ou volume), l'appareil affiche la vidéo pendant environ 5 secondes. Le menu des berceuses est également accessible.</p>
	<p>* Mode ECO : l'afficheur et le volume de l'unité-parents sont désactivés si aucun son n'est détecté pendant 20 secondes. Le mode ECO réduit la consommation électrique pendant les périodes calmes tout en vous permettant de rester connecté(e) avec votre bébé. En mode ECO, le voyant LED correspondant s'allume en vert et l'appareil fonctionne sur un autre mode de connexion. En mode ECO, l'unité-parents utilise le mécanisme PING de 2 secondes au lieu d'une liaison à fréquence radio continue pour vérifier la connexion avec l'unité-bébé. Ainsi, l'unité-bébé consomme également moins d'énergie en mode ECO.</p>
<p>Comment puis-je réinitialiser l'unité-parents ?</p>	<p>Pour réinitialiser l'unité-parents, appuyez simultanément pendant environ 1 seconde sur le bouton marche/arrêt et sur la touche de navigation bas (de forme ronde) à l'avant de l'unité-parents. L'unité-parents va s'éteindre. Pour rallumer l'unité-parents, appuyez sur le bouton marche/arrêt. Les informations utilisateur stockées dans la mémoire de l'unité-parents (mode utilisateur, réglages de la luminosité, volume, sélection des berceuses, sélection du zoom et réglages des vibrations) ne sont pas perdues.</p>

INDICATIONS SUR L'UNITÉ PARENT

Question	Réponse
Le voyant LED de la batterie sur l'unité-parents devient rouge. Que dois-je faire ?	La batterie est faible. Si vous ne branchez pas l'unité-parents sur le secteur lorsque le voyant LED de la batterie devient rouge et commence à émettre un signal sonore, l'unité cesse de fonctionner au bout d'environ 60 minutes.
	Diminuez la luminosité et/ou le volume pour économiser l'énergie de la batterie, et branchez l'unité-parents sur le secteur à l'aide de l'adaptateur secteur. (voir la section « Avant utilisation »).
Pourquoi l'unité-parents émet-elle un signal sonore ?	Le nombre et la fréquence des signaux sonores émis par l'unité-parents vous indiquent la nature du problème.
	1 signal sonore : l'unité-parents est éteinte.
	1 signal sonore toutes les 20 secondes pendant les 3 premières minutes, puis toutes les minutes : la batterie de l'unité-parents est faible.
	3 signaux sonores rapides toutes les 20 secondes : l'unité-parents et l'unité-bébé ne sont plus connectées ; l'icône de liaison apparaît sur l'écran de l'unité-parents et le voyant du bouton de connexion devient rouge.
Qu'indiquent la couleur du voyant LED de batterie (vert, orange, rouge) ou un voyant LED éteint concernant l'état de la batterie ?	Lorsque l'unité-parents est branchée sur le secteur, le voyant de charge peut prendre différentes couleurs : * Vert : la batterie est pleine. * Orange : la batterie est en charge.
	Lorsque l'unité-parents n'est pas branchée sur le secteur, le voyant de charge peut prendre différentes couleurs : * Rouge : la batterie est presque totalement déchargée (< 10 %). * Voyant LED éteint : l'unité-parents n'est pas branché sur le secteur.

BRUIT/SON

Question	Réponse
Pourquoi l'unité-parents et/ou l'unité-bébé produisent-elles un bruit aigu ?	L'unité-parents et l'unité-bébé sont peut-être trop rapprochées. Assurez-vous que l'unité-parents et l'unité-bébé sont éloignées d'au moins 2,5 mètres l'une de l'autre.
	Le volume de l'unité-parents est peut-être trop élevé. Diminuez le volume de l'unité-parents.
	Pour en savoir plus sur les causes des signaux sonores émis par l'unité-parents, consultez la question « Pourquoi l'unité-parents émet-elle un signal sonore ? »
Comment puis-je couper le son ?	Vous pouvez couper le son de l'appareil en appuyant sur la partie inférieure du bouton de commande. Lorsque la barre de volume à l'écran est complètement vide, le volume est coupé.

BRUIT/SON

Je n'entends aucun son/Je n'entends pas mon bébé pleurer. Pourquoi ?

Le volume de l'unité-parents est peut-être trop faible ou le son est désactivé. Appuyez sur la partie supérieure du bouton de commande pour augmenter le niveau de volume.

Le son de l'unité-parents est peut-être coupé. Activez le son de l'appareil en appuyant sur la partie supérieure du bouton de commande et réglez le volume.

La sensibilité réglée est trop basse, accédez au menu de l'unité-parents pour l'augmenter.

L'unité-bébé est peut-être trop éloignée de votre bébé. Pour une détection sonore optimale, veillez à ne pas placer l'unité-bébé à plus de 1,5 mètre de votre bébé. Une distance inférieure à 1 mètre augmente le risque d'étranglement.

Pourquoi l'unité-parents réagit-elle plus rapidement aux bruits ambiants qu'aux sons émis par mon bébé ?

L'unité-bébé détecte également des sons autres que ceux de votre bébé. Rapprochez l'unité-bébé de votre bébé (en respectant une distance minimale d'au moins 1 mètre).

Le niveau de sensibilité réglé est peut-être trop élevé. Lorsque votre bébé émet des sons de faible intensité, la sensibilité doit être plus élevée. Cependant, plus les pleurs de votre bébé sont forts, plus le niveau de sensibilité défini peut être bas. Vous pouvez modifier la sensibilité de votre écoute-bébé dans le menu de l'unité-parents.

Pourquoi l'unité-parents émet-elle un bourdonnement ?

Des interférences peuvent se produire lorsque l'unité-parents est hors de portée de l'unité-bébé. Des interférences peuvent également survenir lorsqu'il y a trop de murs et de plafonds entre l'unité-parents et l'unité-bébé ou lorsque d'autres appareils sans fil 2,4 GHz sont allumés (par exemple un micro-ondes ou un routeur Wi-Fi).

Déplacez l'unité-parents, rapprochez-la de l'unité-bébé ou éteignez les autres appareils sans fil.

Si cette réponse ne vous aide pas, consultez la question « Pourquoi l'unité-parents et/ou l'unité-bébé produisent-elles un bruit aigu ? »

Pendant combien de temps les berceuses sont-elles diffusées par l'unité-bébé ?

Lorsque vous sélectionnez une berceuse, celle-ci est diffusée en boucle pendant environ 15 minutes. Si vous souhaitez diffuser tous les morceaux disponibles, sélectionnez la dernière option dans la liste des berceuses.

Comment puis-je augmenter le volume des berceuses ?

Vous pouvez régler le volume des berceuses sur l'unité-parents, pas sur l'unité-bébé. Appuyez sur le bouton de berceuse de l'unité-parents pour ouvrir le menu des berceuses et régler le volume.

AUTONOMIE/PORTÉE

Question	Réponse
Pourquoi mon écoute-bébé couvre-t-il une distance bien plus réduite que la valeur indiquée dans ce mode d'emploi ?	La portée indiquée de 300 mètres n'est valable qu'à l'extérieur, en plein air et dans le champ de vision. Cette portée peut être inférieure en fonction de l'environnement et d'autres facteurs perturbateurs (voir également le tableau dans la rubrique consacrée au positionnement des unités parents et bébé).
	Chez vous, la portée va jusqu'à 50 mètres, et elle est limitée par le nombre et le type de murs et/ou de plafonds qui séparent l'unité-parents de l'unité-bébé.
L'autonomie de l'unité-parents est normalement de 10 heures. Pourquoi l'autonomie de mon unité-parents est-elle plus courte ?	La luminosité vidéo de l'unité-parents est peut-être trop élevée, ce qui augmente sa consommation d'énergie. Diminuez la luminosité de l'unité-parents.
	L'unité-parents consomme beaucoup d'énergie lorsque l'écran est allumé en permanence. Pour augmenter l'autonomie, activez le mode AUDIO, VOX ou ECO à partir du menu de l'unité-parents (voir la rubrique « Caractéristiques » et les sections « Mode AUDIO », « Mode VOX » ou « Mode ECO »).
	Le volume de l'unité-parents est peut-être trop élevé, ce qui augmente sa consommation d'énergie. Diminuez le volume de l'unité-parents.
	Comme pour tout autre appareil électronique rechargeable, le niveau de charge de la batterie diminue après une longue période d'utilisation.

ÉCRAN

Question	Réponse
Pourquoi y a-t-il des interférences sur l'unité-parents ? Pourquoi l'écran de l'unité-parents clignote-t-il ?	Des interférences peuvent se produire lorsque l'unité-parents est hors de portée de l'unité-bébé. Des interférences peuvent également survenir lorsqu'il y a trop de murs et de plafonds entre l'unité-parents et l'unité-bébé ou lorsque d'autres appareils sans fil 2,4 GHz sont allumés (par exemple un micro-ondes ou un routeur Wi-Fi).
	Déplacez l'unité-parents, rapprochez-la de l'unité-bébé ou éteignez les autres appareils sans fil.
	La batterie de l'unité-parents a peut-être besoin d'être rechargée.
Pourquoi l'écran n'affiche-t-il pas d'image alors que le voyant de liaison est vert ?	L'unité-parents est peut-être en mode AUDIO, VOX ou ECO. Appuyez sur le bouton de mode sur le côté droit de l'unité-parents pour changer de mode (voir 'Modes').

ÉCRAN

Pourquoi l'image à l'écran n'est-elle pas nette ?

La luminosité de l'afficheur est peut-être réglée trop bas. Augmentez la luminosité de l'afficheur de l'unité-parents via la partie centrale du bouton de commande.

L'objectif de l'unité-bébé est peut-être sale. Nettoyez l'objectif avec un chiffon sec.

L'unité-bébé est peut-être trop éloignée de votre bébé. Pour une qualité vidéo optimale, veillez à ne pas placer l'unité-bébé à plus de 1,5 mètre de votre bébé. Une distance inférieure à 1 mètre augmente le risque d'étranglement.

Montage mural

Instructions d'impression :

Imprimez cette page à l'échelle 100 % et utilisez le modèle pour marquer exactement la position des trous de vis sur le mur.

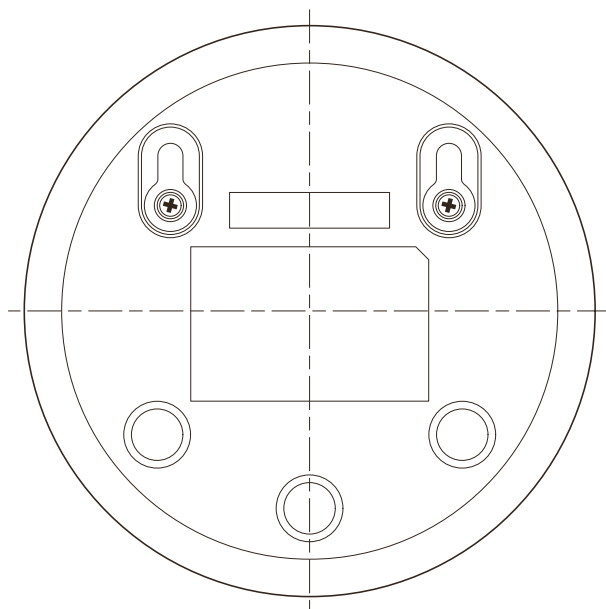

Introduzione

Congratulazioni per l'acquisto e benvenuti in Philips Avent! Per trarre il massimo vantaggio dall'assistenza fornita da Philips Avent, registrate il vostro prodotto sul sito www.philips.com/welcome.

Il baby monitor video Philips Avent fornisce funzionalità di supporto costante e vi consente di controllare il vostro bambino di giorno e di notte da qualsiasi parte della casa. La tecnologia digitale più recente garantisce un suono chiaro e l'immagine più nitida possibile del vostro bambino. Ciò vi fornisce un ulteriore senso di sicurezza senza entrare nella stanza del vostro bambino e disturbarne il sonno.

Descrizione generale

- 1 Unità genitore
- 2 Display
- 3 Spia ECO (COLLEGAMENTO)
- 4 Spia dello stato della batteria
- 5 Spia Link (COLLEGAMENTO)
- 6 Altoparlante
- 7 Tasto di controllo (navigazione tra i menu/volume/luminosità)
- 8 Pulsante Sensitivity (Sensibilità)
- 9 Pulsante ninnananna
- 10 Pulsante di richiamo
- 11 Presa spinotto
- 12 Pulsante modalità
- 13 Pulsante on/off
- 14 Antenna
- 15 Gancio per cintura
- 16 Unità bambino
- 17 Videocamera
- 18 Pulsante Ninna Nanna on/off
- 19 Microfono
- 20 Cursore on/off
- 21 Antenna
- 22 Altoparlante
- 23 Presa spinotto
- 24 Fori per installazione a muro
- 25 Adattatore (2x)

Informazioni di sicurezza importanti

Prima di utilizzare l'apparecchio, leggete attentamente queste informazioni importanti e conservatele per eventuali riferimenti futuri.

IMPORTANTE

Questo baby monitor è destinato ad aiutare i genitori, ma non può sostituire una supervisione corretta e responsabile da parte di un adulto e non deve essere utilizzato a tale scopo.

Non lasciate mai il bambino in casa da solo. Accertatevi che sia sempre presente un adulto per supervisionarlo e assisterlo.

Esclusione di responsabilità

L'utilizzo di questo baby monitor è a vostro rischio e pericolo. Koninklijke Philips N.V. e le società affiliate non sono responsabili del funzionamento di questo baby monitor o dell'uso che si fa dello stesso, quindi non se ne assumono alcuna responsabilità.

Pericolo

- Non immergete alcuna parte del baby monitor in acqua o altri liquidi. Non posizionate l'apparecchio dove potrebbe essere bagnato da acqua o altri liquidi. Non utilizzate il baby monitor in luoghi umidi o in prossimità dell'acqua.
- Non ricoprite o posizionate sul baby monitor alcun oggetto. Non ostruite le aperture di ventilazione. Effettuate l'installazione seguendo le istruzioni del produttore.
- I cavi presentano un pericolo potenziale di strangolamento. Tenete i cavi fuori dalla portata dei bambini (a più di 1 metro di distanza). Non posizionate mai il baby monitor nel lettino o nel box del bambino.

Avvertenza

- Prima di collegare l'apparecchio, verificate che la tensione riportata sull'adattatore corrisponda alla tensione disponibile.
- Non modificate e/o tagliate alcuna parte dell'adattatore e del cavo onde evitare situazioni pericolose.
- Utilizzate esclusivamente l'adattatore in dotazione.
- Nel caso in cui l'adattatore fosse danneggiato, dovrà essere sostituito esclusivamente con un adattatore originale al fine di evitare situazioni pericolose.
- Questo apparecchio può essere usato da bambini a partire da 8 anni di età e da persone con capacità mentali, fisiche o sensoriali ridotte, prive di esperienza o conoscenze adatte a condizione che tali persone abbiano ricevuto assistenza o formazione per utilizzare l'apparecchio in maniera sicura e capiscano i potenziali pericoli associati a tale uso. Evitate che i bambini giochino con l'apparecchio. La manutenzione e la pulizia non devono essere eseguite da bambini se non in presenza di un adulto.
- Proteggete il cavo di alimentazione per evitare di calpestarlo o stringerlo, in particolare vicino a prese standard o multiple oppure nel punto in cui esce dall'apparecchio.
- Accertatevi di posizionare il baby monitor in modo tale che il cavo non ostruisca la soglia di una porta o un passaggio. Se posizionate il baby monitor su un tavolo o un mobiletto basso, evitate che il cavo di alimentazione penda dal bordo del tavolo o del mobiletto. Controllate che il cavo non poggi sul pavimento in punti dove può essere d'intralcio.
- Tenete il materiale di imballaggio (buste di plastica, protezioni in cartone, ecc.) fuori dalla portata dei bambini poiché non sono giocattoli.
- Per evitare scariche elettriche, non aprite l'alloggiamento dell'unità bambino o genitore.

Attenzione

- Usate l'apparecchio a una temperatura compresa tra 0 °C e 40 °C.



- Non installate l'apparecchio vicino a fonti di calore come radiatori, termoregolatori, stufe o altri apparecchi (inclusi gli amplificatori) che producono calore.
- Assicuratevi di avere le mani asciutte quando utilizzate adattatori, spine e cavo di alimentazione.
- Tutti i segni importanti sull'unità bambino, genitore e sull'alimentatore sono situati sulla parte inferiore dell'unità bambino, genitore e dell'adattatore.

Conformità agli standard

- Questo prodotto è conforme ai requisiti sulle interferenze radio della Comunità Europea.
- Con la presente, Philips Consumer Lifestyle dichiara che questo baby monitor è conforme ai requisiti essenziali e alle altre disposizioni correlate della Direttiva 2014/53/UE (FHSS: bande di frequenza 2,4 GHz, massima potenza a radiofrequenza: 100 mW EIRP). Una copia della Dichiarazione europea di conformità (DoC) è disponibile online all'indirizzo www.philips.com/support.



Campi elettromagnetici (EMF)

Questo apparecchio Philips è conforme a tutti gli standard e alle norme relativi all'esposizione ai campi elettromagnetici.

Manutenzione del dispositivo

Unità bambino

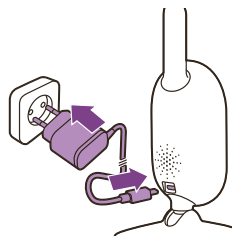

Inserite l'alimentatore nell'unità bambino e l'adattatore nella presa di corrente.

Unità genitore

L'unità genitore funziona con una batteria ricaricabile agli ioni di litio incorporata.

Per caricare l'unità genitore, seguire i passaggi indicati di seguito:

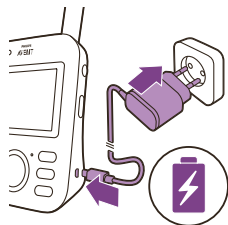

- 1 Inserite l'alimentatore nella presa dell'unità genitore e collegate l'adattatore alla presa di corrente.
 - Per indicare che l'apparecchio è in carica, la spia di stato della batteria emette una luce arancione.

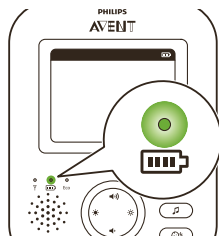

- Quando la batteria è completamente carica, l'indicatore dello stato della batteria emette una luce verde fissa.

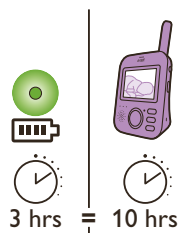

- Se si carica l'unità genitore per 3 ore, sarà possibile utilizzarla senza fili per circa 10 ore.
- Se l'unità genitore rimane accesa durante la ricarica, per quest'ultima occorrerà approssimativamente il doppio del tempo.

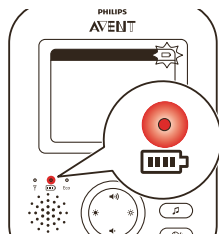

- Se la batteria ricaricabile dell'unità genitore è quasi scarica, la spia di stato della batteria lampeggia in rosso e l'unità genitore emette un segnale acustico.
- Se la batteria ricaricabile è completamente scarica e l'unità genitore non è collegata alla corrente, quest'ultima si spegne automaticamente e viene interrotta la connessione con l'unità bambino.

Nota: La batteria ricaricabile incorporata non può essere rimossa dal prodotto.

Nota: La batteria gradualmente e molto lentamente si scarica, anche quando l'unità genitore è spenta.

Consiglio: Per risparmiare la batteria, spegnere l'unità genitore quando non utilizzata.

Nota: Vi consigliamo di mantenere l'unità genitore collegata all'alimentazione durante tutta la notte. Se la batteria dell'unità genitore si scarica durante la notte, quest'ultima emetterà un segnale acustico per svegliarvi.

Utilizzo del baby monitor

Collegamento dell'unità genitore e unità bambino

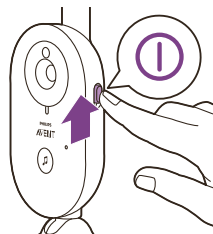

- 1 Spostate verso l'alto l'interruttore a scorrimento on/off dell'unità bambino sulla posizione ON.

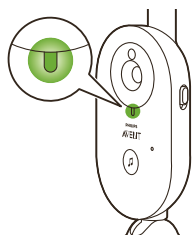

- 2 Quando l'unità bambino è accesa, la spia di accensione sull'unità si illumina in verde.

Nota: La spia di accensione sull'unità bambino si illumina sempre in verde, anche se non vi è collegamento con l'unità genitore.

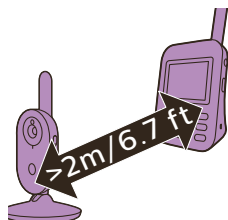

- 3 Accertatevi che l'unità genitore e l'unità bambino si trovino ad almeno 2,5 m di distanza l'una dall'altra per evitare un conflitto acustico.

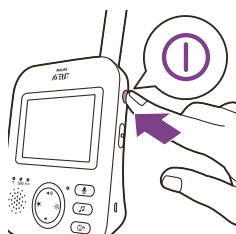

- 4 Per accendere l'unità genitore, premete il pulsante on/off sull'unità.

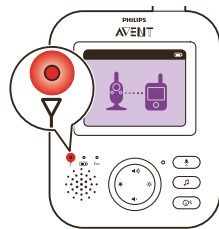

- Il display si accende, l'immagine di collegamento in corso viene visualizzata sul display e la spia di collegamento emette un colore rosso. L'unità genitore inizia a cercare l'unità bambino.

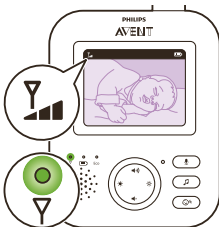

- Quando l'unità genitore e l'unità bambino sono collegate, la spia di collegamento diventa verde sull'unità genitore una o più barre vengono visualizzate sul display.

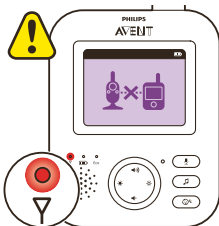

Nota: sono necessari meno di 10 secondi per stabilire il collegamento tra l'unità genitore e l'unità bambino.

Quando l'unità bambino è spenta, l'unità genitore mostrerà l'immagine di fuori portata. Accertatevi che l'unità bambino sia accesa.

- Se non viene stabilita alcuna connessione, la spia Link lampeggia in rosso, l'unità genitore emette tre brevi segnali acustici ogni 20 secondi e sul display viene visualizzata l'immagine fuori portata.

Posizionamento del baby monitor

Avvertenza: il cavo dell'unità bambino presenta un potenziale di strangolamento. Accertatevi che l'unità bambino e il relativo cavo siano almeno a 1 metro di distanza dal vostro bambino. Non posizionate mai il baby monitor nel lettino o nel box del bambino.

- 1 Per il rilevamento ottimale dell'audio, assicuratevi che l'unità bambino non si trovi a più di 1,5 metri dal bambino. Accertatevi che l'unità bambino si trovi ad almeno 1 metro di distanza dal bambino a causa del pericolo potenziale di strangolamento.

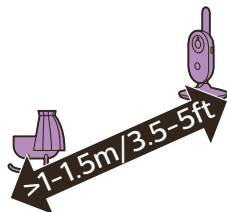

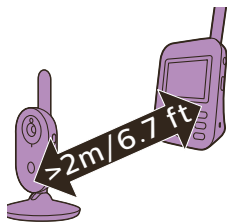

- 2 Posizionare l'unità genitore nell'ambito della portata di funzionamento dell'unità bambino. Accertatevi che si trovi ad almeno 2,5 metri di distanza dall'unità bambino per evitare un conflitto acustico.

Nota: Se utilizzate un telefono cordless, un video wireless, una rete Wi-Fi, un forno a microonde o Bluetooth sulla frequenza di 2,4 Ghz e si verificano problemi con l'unità genitore o con l'unità bambino, spostate l'unità genitore più lontano fino a che non si verifica più interferenza.

- 3 L'unità bambino può essere disposta in due modi

- Posizionate l'unità bambino su una superficie orizzontale stabile.
- Fissate l'unità bambino alla parete con le viti.

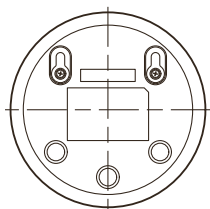
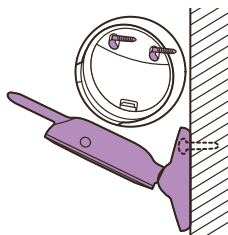

Consiglio: Il modello (vedere 'Montaggio a parete') di montaggio a parete per montare l'unità bambino a muro è disponibile alla fine del presente manuale per l'utente.

Consiglio: Utilizzando il modello fornito, segnare sul muro la posizione esatta dei fori per le viti.

Consiglio: Posizionare l'unità bambino a un livello superiore per ottenere una visuale ottimale del lettino o del box del bambino.

- 4 Regolare la posizione dell'unità bambino in modo che offra la migliore visibilità del bambino. L'unità bambino può essere ruotata ed essere posizionata nel modo desiderato.

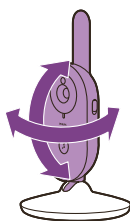

Materiali asciutti

Spessore dei materiali Perdita di portata

Legno, gesso, cartone, vetro (privo di metalli, fili o piombo)	< 30 cm	0-10 %
Mattoni, legno compensato	< 30 cm	5-35 %
Cemento armato	< 30 cm	30-100 %
Grate o barre metalliche	< 1 cm	90-100 %
Lastre di metallo o alluminio	< 1 cm	100 %

Portata di funzionamento

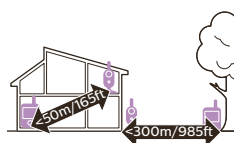

La portata di funzionamento è di 50 m in interno e fino a un massimo di 300 m in esterno. La portata di funzionamento del baby monitor varia a seconda dell'ambiente circostante e dei fattori che causano interferenze. I materiali bagnati e umidi causano un'interferenza tale da ridurre la portata fino al 100 %.

Caratteristiche e impostazioni

Volume

Potete regolare il volume dell'altoparlante dell'unità genitore sul livello desiderato.

- 1 Premete il pulsante di controllo per alzare o abbassare il volume.

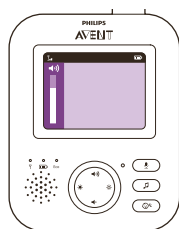
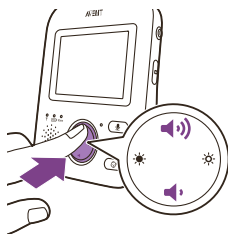

Consiglio: Accertatevi che il volume sia adattato alle condizioni attuali. In condizioni di rumorosità, anche la notifica di vibrazione può essere attivata.

Sul display compare la barra del volume per indicare il volume selezionato.

Nota: Se impostate il volume su un livello alto, l'unità genitore consumerà più energia.

Nota: Quando la barra di volume è al minimo, il volume è disattivato. L'unità genitore mostra un'icona di disattivazione nella barra di stato e riceverete solo allarmi e video dall'unità genitore.

Luminosità

Potete regolare la luminosità del display dell'unità genitore sul livello desiderato.

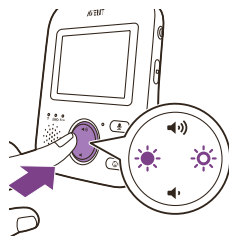

- 1 Premete il pulsante di controllo sulla sinistra o sulla destra per regolare la luminosità del display dell'unità genitore.

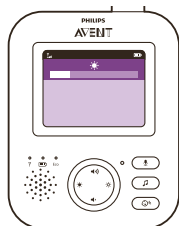

Sul display compare la barra per indicare il livello di luminosità del display selezionato.

Nota: Se impostate la luminosità su un livello alto, l'unità genitore consumerà più energia.

Modalità

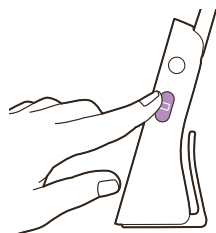

Il baby monitor ha 4 diverse modalità che consentono di scegliere il modo in cui tenere sotto controllo il tuo bambino VIDEO, AUDIO, VOX ed ECO.

Con l'unità bambino accesa, potete cambiare tra queste 4 diverse modalità premendo il pulsante relativo alla modalità sul lato dell'unità genitore.

Sul display compare la modalità selezionata. La modalità selezionata viene inoltre indicata nella barra di stato. Durante l'accensione del dispositivo, sarà attiva l'ultima modalità utilizzata.

Modalità VIDEO

Per attivare la modalità VIDEO, premete il pulsante relativo alle modalità sul lato dell'unità genitore.

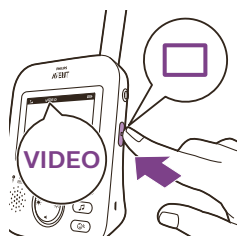

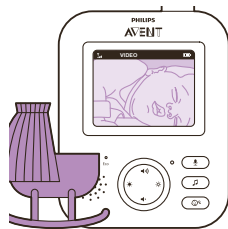

Quando la modalità VIDEO è attivata, lo schermo è sempre attivo per consentirvi di vedere il vostro bambino. Tutti i suoni vengono trasmessi direttamente all'unità genitore.



Nota: Impostate il livello di sensibilità su "molto alto" per riprodurre un suono costante sull'unità genitore. Consultate il capitolo relativo al livello di Sensibilità per ulteriori informazioni.

Modalità AUDIO

- 1 Per attivare la modalità AUDIO, premere il pulsante relativo alle modalità sul lato dell'unità genitore.



Quando la modalità AUDIO è attivata, il display dell'unità genitore si spegne. Dopo 3 secondi il display si spegnerà completamente e la barra di stato scomparirà.

Nota: La barra di stato non è visibile quando il display è spento.

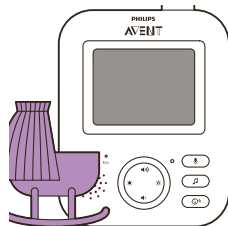

Nota: La spia di collegamento mostra che l'unità genitore è ancora accesa e collegata all'unità bambino.

Nota: Impostate il livello di sensibilità su "molto alto" per riprodurre un suono costante sull'unità genitore. Consultate il capitolo relativo al livello di Sensibilità per ulteriori informazioni.

Tutti i suoni vengono trasmessi costantemente all'unità genitore. Se il bambino piange, il display dell'unità genitore rimane ancora spento, ma i suoni rilevati dall'unità bambino vengono trasmessi all'unità genitore.

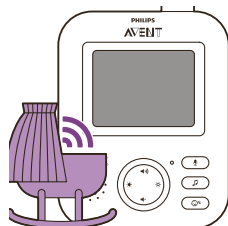

Modalità VOX

- 1 Per attivare la modalità VOX, premere il pulsante relativo alle modalità sul lato dell'unità genitore.

Nota: Quando il display è attivo, la modalità selezionata viene mostrata nella barra di stato. La barra di stato non è visibile quando il display è spento.

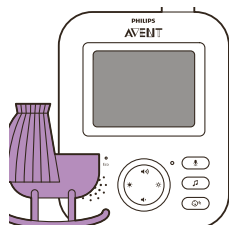
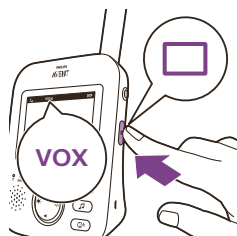

Quando la modalità VOX è attivata, il display e l'audio dell'unità genitore si disattivano se non viene rilevato alcun suono entro 20 secondi..

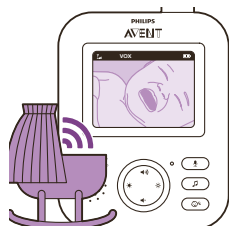

Quando il suono viene rilevato dall'unità bambino, il display e l'audio dell'unità genitore vengono attivati immediatamente. I suoni vengono trasmessi all'unità genitore.

Nota: Il livello audio minimo per attivare il suono e il display è definito dall'impostazione di sensibilità.

Modalità ECO

- 1 Per attivare la modalità ECO, premere il pulsante relativo alle modalità sul lato dell'unità genitore.

Nota: Quando il display è attivo, la modalità selezionata sarà visibile nella barra di stato. La barra di stato non è visibile quando il display è spento.

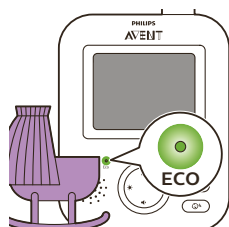

Quando la modalità ECO è attivata, il display e l'audio dell'unità genitore si disattivano se non viene rilevato alcun suono entro 20 secondi. La spia ECO emette un colore verde per indicare che la modalità ECO è attivata. Durante la modalità ECO le trasmissioni del display e dell'audio sono disattivate.



Quando il suono viene rilevato dall'unità bambino, il display e l'audio dell'unità genitore vengono attivati immediatamente. I suoni vengono trasmessi all'unità genitore.

Nota: Il livello audio minimo per attivare il suono e il display è definito dall'impostazione di sensibilità.

Ninna nanna

Potete attivare la funzionalità di ninna nanna dall'unità genitore o dall'unità bambino

Per attivare la funzionalità di ninna nanna dall'unità genitore, attenersi alle istruzioni seguenti:

Selezione di una ninna nanna

- 1 Premete il pulsante di ninna nanna sull'unità genitore per aprire il relativo menu.

Nota: Premendo il pulsante di ninna nanna mentre il relativo menu è già aperto, quest'ultimo verrà chiuso.

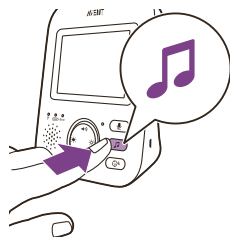

- 2 Per accedere all'elenco delle ninna nanne premete la parte destra del pulsante di controllo.

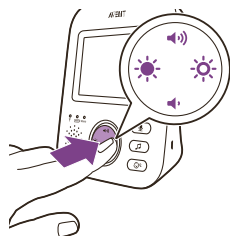

- 3 Premete la parte superiore o inferiore del pulsante di controllo per scorrere l'elenco delle ninna nanne.

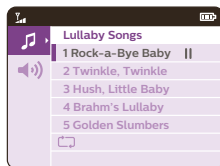



- 4 Per riprodurre una ninna nanna specifica premere la parte destra del pulsante di controllo.

Per mettere in pausa la ninna nanna, premete di nuovo la parte destra del pulsante di controllo.

- 5 La barra di stato dell'unità genitore mostra il numero di ninna nanne che vengono riprodotte e ripetute.



La riproduzione della ninnananna sull'unità bambino viene avviata e ripetuta continuamente per circa 15 minuti.

Consiglio: Per ripetere tutti i brani disponibili, selezionate l'ultima opzione nell'elenco.



- 6 Per selezionare un'altra ninna nanna, scorrere verso l'alto e il basso con il pulsante di controllo per selezionare un altro brano nell'elenco. Premete la parte destra del pulsante di controllo per avviare il brano selezionato.

- 7 Per interrompere la riproduzione della ninna nanna, premete premete il relativo pulsante sull'unità genitore e mettete in pausa il brano in riproduzione premendo la parte destra del pulsante di controllo ancora una volta.

Volume della ninna nanna

- 1 Premete il pulsante della ninna nanna, quindi la parte inferiore del pulsante di controllo per selezionare le opzioni di volume del menu relativo alla ninna nanna. Per accedere ai livelli di volume della ninna nanna premere la parte destra del pulsante di controllo.

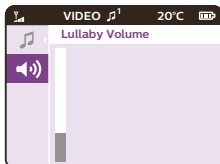

- 2 Premete il pulsante di controllo per alzare o abbassare il volume.

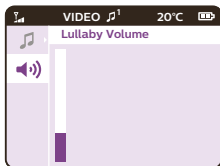

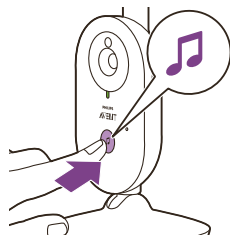

Per attivare completamente la funzionalità di ninna nanna dall'unità bambino, premete il pulsante di attivazione/disattivazione della ninna nanna sull'unità bambino.



La riproduzione della ninna nanna selezionata più recentemente sull'unità bambino viene avviata e ripetuta continuamente per circa 15 minuti.

Per interrompere completamente la funzionalità di ninna nanna dall'unità bambino, premete il pulsante di attivazione/disattivazione della ninna nanna sull'unità bambino.

Funzione di richiamo

Per parlare con il bambino, potete utilizzare il pulsante di richiamo sull'unità genitore.

- 1 Tenete premuto il pulsante di richiamo dell'unità genitore.
- 2 Parlate in modo chiaro nel microfono posto sulla parte anteriore dell'unità genitore a una distanza di 15-30 cm.

Fintantoché il pulsante di richiamo viene premuto, esiste un collegamento audio aperto all'unità bambino. Il display dell'unità genitore mostra l'icona di richiamo, che indica il collegamento attivo.

- 3 Dopo aver parlato, rilasciate il pulsante di richiamo.

Nota: Fintantoché il pulsante di richiamo viene premuto, l'unità genitore non può elaborare i suoni che provengono dall'unità bambino.



Sensibilità

Il livello di sensibilità dell'unità bambino definisce i suoni percepiti attraverso l'unità genitore. Quando il livello è impostato su alto, si percepiranno diversi suoni, compresi i suoni di sottofondo più lievi. Quando il livello è impostato su basso, si percepiranno solo i suoni più intensi.

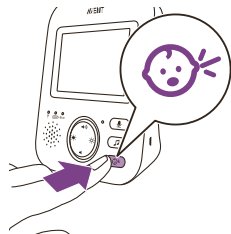

- 1 Premete il pulsante Sensitivity (Sensibilità) per accedere ai livelli di sensibilità.

Nota: Per uscire dal menu, premete nuovamente il pulsante Sensitivity (Sensibilità).

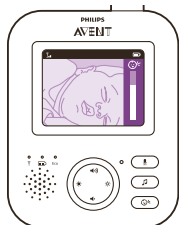

- 2 Per selezionare il livello di sensibilità desiderato, premete la parte superiore o inferiore del pulsante di controllo.



Se il vostro bambino produce solo suoni lievi, la sensibilità dell'unità bambino deve essere impostata su un livello alto sull'unità genitore.

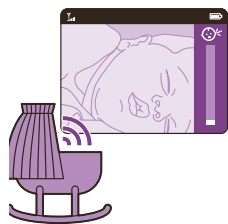

Più alto è il volume dei suoni prodotti dal vostro bambino, più bassa la sensibilità può essere impostata sull'unità genitore.

Nota: In modalità AUDIO e VIDEO verrà riprodotto un suono continuo quando il livello di sensibilità è "molto alto". In caso contrario, i suoni bassi verranno disattivati.

Consiglio: Il livello di sensibilità può essere regolato in modo tale da poter sentire il proprio bambino senza l'interferenza di altri suoni. Quando vi è molto rumore di sottofondo, riducete la sensibilità in modo tale da non sentire tali suoni attraverso l'unità genitore.

Gancio per cintura

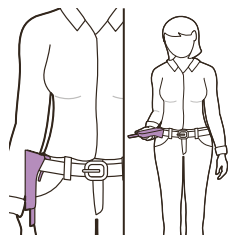

Potete portare l'unità con voi all'interno e all'esterno della casa attaccandola alla cintura con l'apposito gancio. Potrete così controllare il bambino anche mentre vi spostate.

Nota: il display viene ora capovolto, il che vi consente di vedere il vostro bambino sulla schermata sollevando semplicemente l'unità genitore:

Pulizia e manutenzione

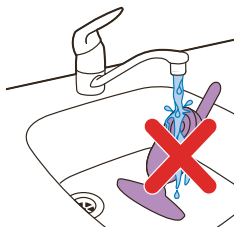

Avvertenza: non immergete le unità genitore e bambino e i relativi alimentatori in acqua e non lavateli sotto l'acqua del rubinetto.



Avvertenza: Non utilizzate detergenti spray e/o liquidi.

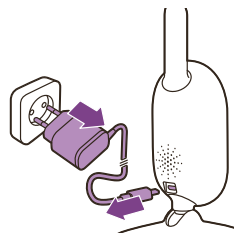

- 1 Spegnete l'unità bambino e rimuovete l'alimentatore dalla medesima unità, quindi rimuovete l'alimentatore dalla presa di corrente.

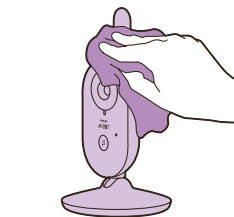

- 2 Pulite l'unità bambino con un panno asciutto.

Nota: Le impronte o la sporcizia sulle lenti dell'unità bambino potrebbero ripercuotersi sulle prestazioni della videocamera. Evitare di toccare le lenti con le dita.

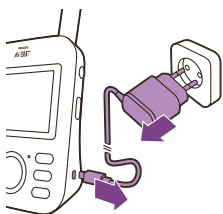

- 3 Spegnete l'unità genitore e rimuovete l'alimentatore dalla medesima unità, quindi rimuovete l'alimentatore dalla presa di corrente.

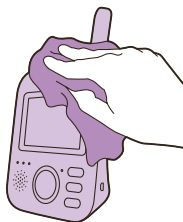

4 Pulite l'unità genitore con un panno asciutto.

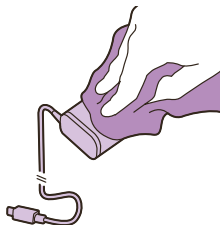

5 Pulite sempre gli adattatori con un panno asciutto.

Conservazione

Quando pensate di non utilizzare il baby monitor per lungo tempo, +riponete l'unità genitore, l'unità bambino e gli adattatori in un posto freddo e asciutto.

Ordinazione degli accessori

Per acquistare accessori o parti di ricambio, visitate il sito Web **www.philips.com/parts-and-accessories** o recatevi presso il vostro rivenditore Philips. Potete inoltre contattare il Centro Assistenza Clienti Philips del vostro paese. Per i dettagli, fate riferimento all'opuscolo della garanzia internazionale.

Riciclaggio



- Questo simbolo indica che il prodotto non può essere smaltito con i normali rifiuti domestici (2012/19/UE).





- Questo simbolo indica che il prodotto contiene una batteria ricaricabile incorporata che non deve essere smaltita con i normali rifiuti domestici (2006/66/CE). Vi invitiamo a recarvi presso un punto di smaltimento ufficiale o un centro di assistenza Philips per far rimuovere la batteria ricaricabile da un professionista.
- Ci sono due situazioni in cui potete restituire gratuitamente il prodotto vecchio a un rivenditore:
 - 1 Quando acquistate un prodotto nuovo, potete restituire un prodotto simile al rivenditore.
 - 2 Se non acquistate un prodotto nuovo, potete restituire prodotti con dimensioni inferiori a 25 cm (lunghezza, altezza e larghezza) ai rivenditori con superficie dedicata alla vendita di prodotti elettrici ed elettronici superiore ai 400 m².
- In tutti gli altri casi, attenetevi alle normative di raccolta differenziata dei prodotti elettrici, elettronici e delle batterie ricaricabili in vigore nel vostro paese: un corretto smaltimento consente di evitare conseguenze negative per l'ambiente e la salute.

Rimozione della batteria ricaricabile

Nota: consigliamo di far rimuovere la batteria ricaricabile da un tecnico.

prima di smaltire l'apparecchio, rimuovere le batterie ricaricabili. Prima di rimuovere la batteria accertatevi che sia completamente scarica. Solo l'unità genitore include una batteria.

Procedura:

- 1 rimuovete i 2 piedini di gomma nella parte inferiore dell'unità genitore.
- 2 rimuovete le 2 viti ora visibili nella parte inferiore dell'unità genitore.
- 3 Posizionate l'antenna verso l'alto e rimuovete la vite nell'alloggiamento posteriore ora visibile.
- 4 Rimuovete l'alloggiamento posteriore dall'alloggiamento anteriore inserendo con forza un cacciavite tra i due.
- 5 Scollegate il cavo di collegamento della batteria (cavo nero/bianco/rosso).
- 6 Rimuovete le 4 viti dallo scomparto della batteria.
- 7 Rimuovete la batteria.

Garanzia e assistenza

Per assistenza o informazioni, visitate il sito Web all'indirizzo www.philips.com/support oppure leggete l'opuscolo della garanzia internazionale.

Domande frequenti

Questo capitolo riassume i problemi più comuni che potreste riscontrare con il dispositivo. Se non riuscite a risolvere il problema con le informazioni riportate sotto, visitate il sito www.philips.com/support per un elenco di domande frequenti o contattate il Centro assistenza clienti del vostro paese.

COME UTILIZZARE/COLLEGARE LE UNITÀ

Domanda	Risposta
Perché la spia di alimentazione dell'unità bambino non si accende quando accendo l'unità?	Forse, l'unità bambino non è collegata alla presa di corrente. Collegate l'unità bambino alla presa di corrente. Quindi, impostate l'interruttore on/off dell'unità bambino verso l'alto sulla posizione ON per stabilire un collegamento con l'unità genitore.
Perché l'unità genitore non si carica una volta inserita nella presa?	Forse l'adattatore non è collegato correttamente alla presa di corrente. Assicuratevi di aver inserito correttamente l'adattatore nella presa di corrente.
	L'unità genitore potrebbe essere già completamente carica. La spia dello stato della batteria rimane verde quando la batteria è completamente carica e il dispositivo è collegato alla presa di corrente.,
Perché l'unità bambino non si carica una volta inserita nella presa?	L'unità bambino non ha funzione di ricarica. L'unità bambino funziona solo quando è collegata alla presa di corrente.
Perché non è possibile stabilire una connessione con il dispositivo? Perché di tanto in tanto si perde la connessione? Perché si verificano interruzioni audio?	L'unità bambino e l'unità genitore sono probabilmente prossimi ai limiti più esterni della portata di funzionamento o è presente un'interferenza da parte di altri dispositivi wireless a 2,4 GHz. Provate una posizione diversa, riducete la distanza tra le unità o spegnete altri dispositivi wireless a 2,4 GHz (laptop, telefoni cellulari, forni a microonde e così via). Possono occorrere fino a 10 secondi prima che venga ristabilito il collegamento tra le unità-.
	Se il segnale viene perso, l'unità genitore emetterà un suono intermittente (3 segnali acustici rapidi ogni 20 secondi).
	L'unità bambino e l'unità genitore potrebbero essere troppo vicine. È pertanto consigliabile mantenerle a una distanza di almeno 1,5 metri l'una dall'altra per impedire interferenze.
Cosa succede in caso di black out?	Poiché l'unità genitore funziona con una batteria ricaricabile, l'unità genitore continua a funzionare se la batteria è sufficientemente carica. Tuttavia l'unità bambino cessa di funzionare perché non dispone di alcuna batteria ricaricabile e funziona solo con collegamento diretto alla corrente. L'unità genitore emetterà un segnale acustico per indicare l'interruzione del collegamento con l'unità bambino. Quando la presa di corrente viene ripristinata, il collegamento tra l'unità genitore e l'unità bambino verrà automaticamente ristabilito.
Perché l'operazione di ricarica dell'unità genitore può impiegare più di 3 ore?	L'unità genitore potrebbe essere rimasta accesa durante la ricarica. Spegnete l'unità genitore durante la carica per ridurre i tempi di ricarica. Quando il display dell'unità genitore è costantemente acceso il caricamento dell'unità genitore impiegherà più tempo.
Perché è necessario mantenere l'unità bambino e il suo cavo ad almeno 1 m di distanza dal bambino?	Per evitare lo strangolamento con il cavo e per il rilevamento ottimale del suono, posizionate sempre l'unità bambino e il suo cavo ad almeno 1 m di distanza dal bambino.

COME UTILIZZARE/COLLEGARE LE UNITÀ

Qual è la differenza tra le varie modalità utente sull'unità genitore:

Video, Audio, VOX ed ECO?

Di seguito è riportato l'elenco di spiegazioni sulle modalità disponibili sul baby monitor.

* Modalità VIDEO: lo schermo e l'audio dell'unità genitore sono sempre attivi.

* Modalità AUDIO: solo l'audio verrà attivato. Il display dell'unità genitore si spegne quando la modalità AUDIO è attivata. La spia di collegamento mostra che l'unità genitore è ancora accesa e collegata all'unità bambino. Tutta la normale corrispondenza con l'unità bambino è possibile tramite i pulsanti di richiamo, ninna nanna e sensibilità.

* Modalità VOX: Il display e l'audio dell'unità genitore si disattivano se non viene rilevato alcun suono entro 20 secondi (o non abbastanza suono al di sopra delle impostazioni di sensibilità). Sia il display che il suono verranno attivati immediatamente quando il bambino piange e viene superata la soglia di sensibilità. Quando il suono scende sotto la relativa soglia il video rimarrà attivo per 20 secondi. Quando viene premuto uno dei pulsanti di controllo (luminosità o volume), il dispositivo visualizzerà il video per circa 5 secondi. Anche il menu della ninna nanna è accessibile.

* Modalità ECO: il display e il suono dell'unità genitore si disattivano quando non viene rilevato alcun suono per 20 secondi. La modalità ECO riduce il consumo energetico durante i momenti di tranquillità pur mantenendo il collegamento al bambino. In modalità ECO la spia LED ECO è verde e il dispositivo funzionerà in una modalità di collegamento diversa. Nella modalità ECO l'unità genitore utilizza un meccanismo di ping di 2 secondi per verificare il collegamento con l'unità bambino piuttosto che un collegamento a radiofrequenza continuo. Pertanto, l'unità bambino consumerà meno energia in modalità ECO.

Come posso reimpostare l'unità genitore?

Potete riprogrammare l'unità principale premendo simultaneamente il "pulsante on/off" e il "pulsante di navigazione verso il basso" davanti all'unità principale per circa 1 secondo. L'unità principale si spegnerà. Per riaccendere l'unità principale premere il "pulsante di accensione". Le informazioni utente specifiche archiviate nella memoria dell'unità genitore, ad esempio la modalità utente, le impostazioni di illuminazione, la selezione della ninna nanna, la selezione dello zoom e le impostazioni delle vibrazioni non andranno perse.

INDICAZIONI SULL'UNITÀ GENITORE

Domanda

Risposta

Il LED della batteria sull'unità genitore diventa rosso. Cosa si deve fare?

La batteria è scarica. Se non collegate l'unità genitore alla corrente quando il LED della batteria è diventato rosso e inizia ad emettere un suono, l'unità cesserà di funzionare dopo circa 60 minuti.

Impostare una luminosità e/o un volume inferiore per risparmiare il consumo di batteria e collegare l'unità genitore alla corrente con l'alimentatore. Vedere il capitolo "Preparazione per l'uso".

INDICAZIONI SULL'UNITÀ GENITORE

Perché l'unità genitore emette un segnale acustico?	Il baby monitor emette un segnale acustico specifico per indicare il problema.
	1 segnale acustico: l'unità genitore è spenta.
	1 segnale acustico ogni 20 secondi per i primi 3 minuti, dopodiché, ogni minuto: la batteria dell'unità genitore è scarica.
	3 brevi segnali acustici ogni 20 secondi: il collegamento tra l'unità genitore e l'unità bambino è andato perso; l'icona del collegamento viene mostrata sulla schermata dell'unità genitore mentre il pulsante di collegamento è di colore rosso.
Cosa significa il colore del LED della batteria (verde, arancione, rosso o assente) per lo stato della batteria?	Quando l'unità genitore è collegata alla presa di corrente il colore della spia della batteria sarà come segue: * Verde: la batteria è carica. * Arancione: la batteria è in carica.
	Quando l'unità genitore non è collegata alla presa di corrente il colore della spia della batteria sarà come segue: * Rosso: la batteria è quasi scarica (<10%). * Luce LED assente: l'unità genitore non è collegata alla presa di corrente.

RUMORI/SUONI

Domanda	Risposta
Perché l'unità genitore e/o l'unità bambino producono un rumore acuto?	L'unità genitore e l'unità bambino potrebbero essere troppo vicine. Accertatevi che l'unità genitore e l'unità bambino si trovino ad almeno 2,5 m di distanza l'una dall'altra.
	Il volume dell'unità genitore potrebbe essere impostato su un livello troppo alto. Diminuite il volume dell'unità genitore.
	Per le motivazioni relative all'emissione di un segnale acustico dall'unità genitore, vedere la domanda frequente "Perché l'unità genitore emette un segnale acustico?"
Come posso disattivare il suono?	Disattivate il dispositivo premendo la parte inferiore del pulsante di controllo. Quando la barra di volume sulla schermata è completamente vuota, il volume sarà disattivato.
Perché non percepisco alcun suono? Perché non sento il mio bambino piangere?	Il volume dell'unità genitore potrebbe essere impostato su un livello troppo basso o potrebbe essere disattivato. Premete la parte superiore del pulsante di controllo per aumentare il volume.
	Forse l'unità genitore è disattivata; attivate il dispositivo premendo la parte superiore del pulsante di controllo e regolate il volume.
	Se il livello di sensibilità è troppo basso, impostate un livello di sensibilità superiore nel menu dell'unità genitore.

RUMORI/SUONI

L'unità bambino potrebbe essere troppo lontana dal bambino. Per il rilevamento ottimale dell'audio, assicuratevi che l'unità bambino non si trovi a più di 1,5 metri dal bambino stesso. Una distanza inferiore ad 1 metro aumenta il rischio di strangolamento.

Perché l'unità genitore reagisce troppo rapidamente ad altri suoni rispetto a quelli del mio bambino?

L'unità bambino rileva anche i suoni non emessi dal vostro bambino. Avvicinate l'unità bambino al bambino (ma osservate la distanza minima di 1,5 metri).

Il livello di sensibilità potrebbe essere impostato troppo alto. Quando il bambino emette suoni lievi, la sensibilità deve essere maggiore. Tuttavia più alto è il volume dei suoni prodotti dal vostro bambino, più bassa la sensibilità può essere impostata. Potete modificar la sensibilità del baby monitor nel menu dell'unità genitore.

Perché l'unità genitore produce un ronzio?

Può verificarsi un'interferenza quando l'unità genitore è fuori portata dell'unità baby. Può verificarsi inoltre un'interferenza se vi sono troppe pareti o soffitti tra l'unità genitore e l'unità bambino o se sono accesi altri dispositivi wireless a 2,4 GHz (ad esempio forno a microonde, router Wi-Fi).

Posizionare l'unità genitore in un luogo differente, più vicino all'unità bambino o spegnere gli altri dispositivi wireless.

Se questa risposta non vi è di aiuto, vedere altra domanda frequente "Perché l'unità genitore e/o l'unità bambino producono un rumore acuto?"

Per quanto tempo la ninna nanna verrà riprodotta dall'unità bambino?

Una volta selezionata una ninna nanna quest'ultima verrà riprodotta continuamente per circa 15 minuti. Per ripetere tutti i brani disponibili, selezionate l'ultima opzione nell'elenco delle ninna nanne.

Come posso aumentare il volume della ninna-nanna?

Potete regolare il volume della ninna nanna sull'unità genitore, ma non sull'unità bambino. Premete il pulsante di ninna nanna sull'unità genitore per aprire il relativo menu e regolare il volume.

TEMPO/PORTATA DI FUNZIONAMENTO

Domanda

Risposta

Perché il mio baby monitor funziona invece a distanze molto inferiori rispetto a quelle specificate nel presente manuale dell'utente?

La portata di funzionamento specificata di 300 metri è valida solo in esterno, all'aria aperta e in linea d'aria. A seconda dell'ambiente circostante e di altri fattori di disturbo, la portata di funzionamento potrebbe essere inferiore (vedere anche la tabella nel capitolo relativo al posizionamento dell'unità genitore e dell'unità bambino).

All'interno delle mura domestiche la portata operativa è fino a 50 metri, ed è inoltre limitata dal numero e dal tipo di pareti e/o soffitti interposti tra l'unità genitore e l'unità bambino.

TEMPO/PORTATA DI FUNZIONAMENTO

La durata di funzionamento dell'unità genitore dovrebbe essere fino a 10 ore. Perché l'autonomia della mia unità genitore è inferiore?

La luminosità del video dell'unità genitore potrebbe essere impostata troppo alta, comportandone un consumo maggiore di energia. Diminuite la luminosità dell'unità genitore.

L'unità genitore consuma molta energia quando il display video è acceso continuamente. Attivate la modalità AUDIO, VOX, o ECO nel menu dell'unità genitore per aumentare i tempi di funzionamento (vedere il capitolo "Caratteristiche", sezione "modalità AUDIO", "modalità VOX" o "modalità ECO").

Il volume dell'unità genitore potrebbe essere impostato troppo alto comportandone un consumo maggiore di energia. Diminuite il volume dell'unità genitore.

Come in ogni altro dispositivo elettronico ricaricabile, la capacità della batteria diminuisce dopo un lungo periodo di utilizzo.

DISPLAY VIDEO

Domanda

Risposta

Perché l'unità genitore è soggetta a interferenze? Perché il display video sull'unità genitore traballa?

Può verificarsi un'interferenza quando l'unità genitore è fuori portata dell'unità b. Può verificarsi inoltre un'interferenza se vi sono troppe pareti o soffitti tra l'unità genitore e l'unità bambino o se sono accesi altri dispositivi wireless a 2,4 GHz (ad esempio forno a microonde, router Wi-Fi).

Posizionare l'unità genitore in un luogo differente, più vicino all'unità bambino o spegnere gli altri dispositivi wireless.

Potrebbe essere necessario ricaricare la batteria ricaricabile dell'unità genitore.

Perché non viene visualizzata alcuna immagine sul display video mentre il collegamento emette un colore verde?

L'unità genitore potrebbe essere in modalità AUDIO, VOX o ECO. Per cambiare modalità (vedere 'Modalità') premere il pulsante relativo alle modalità sul lato destro dell'unità genitore.

Perché l'immagine sul display video non è chiara?

La luminosità del display potrebbe essere impostata troppo bassa. Aumentate la luminosità del display sull'unità genitore utilizzando il pulsante di controllo al centro.

Forse la lente dell'unità bambino è sporca. Pulite la lente con un panno asciutto.

L'unità bambino potrebbe essere troppo lontana dal bambino. Per il rilevamento ottimale del video, assicuratevi che l'unità bambino non si trovi a più di 1,5 metri di distanza dal bambino stesso. Una distanza inferiore ad 1 metro aumenta il rischio di strangolamento.

Montaggio a parete

Istruzioni di stampa:

stampate questa pagina in scala 100 % utilizzate il modello per segnare accuratamente la posizione dei fori per le viti sul muro.

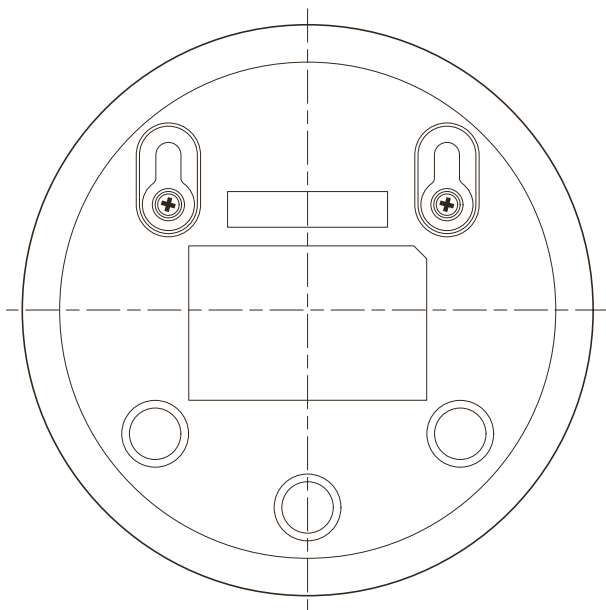

Introductie

Gefeliciteerd met uw aankoop en welkom bij Philips Avent! Registreer uw product op www.philips.com/welcome om optimaal gebruik te kunnen maken van de door Philips Avent geboden ondersteuning.

Deze Philips Avent-videobabyfoon geeft u een gerust gevoel en biedt u de mogelijkheid om overal in huis, dag en nacht, uw baby te horen en te zien. De nieuwste digitale technologie staat garant voor een helder geluid en een helder beeld. Dit geeft u een extra gevoel van zekerheid zonder dat u de kamer van uw baby hoeft binnen te gaan en uw baby mogelijk wakker maakt.

Algemene beschrijving

- 1 Ouderunit
- 2 Display
- 3 ECO-lampje
- 4 Batterijstatuslampje
- 5 Verbindingslampje
- 6 Luidspreker
- 7 Bedieningsknop (menunavigatie/volume/helderheid)
- 8 Gevoeligheidsknop
- 9 Slaapliedjesknop
- 10 Terugspreekknop
- 11 Aansluiting voor kleine stekker
- 12 Modusknop
- 13 Aan-uitknop
- 14 Antenne
- 15 Riemclip
- 16 Babyunit
- 17 Camera
- 18 Aan-uitknop slaapliedjes
- 19 Microfoon
- 20 Aan-uitknop
- 21 Antenne
- 22 Luidspreker
- 23 Aansluiting voor kleine stekker
- 24 Gat voor wandmontage
- 25 Adapter (2x)

Belangrijke veiligheidsinformatie

Lees deze belangrijke informatie zorgvuldig door voordat u het apparaat gaat gebruiken en bewaar de informatie om de aanwijzingen later opnieuw te kunnen raadplegen.

BELANGRIJK

Deze babyfoon is bedoeld als hulpmiddel. De babyfoon is geen vervanging voor verantwoordelijk en adequaat toezicht door volwassenen en moet ook niet als zodanig worden gebruikt.

Laat uw baby nooit alleen thuis. Zorg dat er altijd iemand aanwezig is om op de baby te letten en voor de baby te zorgen.

Vrijwaringsclausule

U gebruikt deze babyfoon op eigen risico. Koninklijke Philips N.V. en haar dochterondernemingen zijn niet verantwoordelijk voor de bediening of uw gebruik van deze babyfoon. Daarom aanvaarden zij geen aansprakelijkheid in verband met uw gebruik van deze babyfoon.

Gevaar

- Dompel geen enkel deel van de babyfoon in water of een andere vloeistof. Plaats het apparaat niet op plaatsen waar water of andere vloeistoffen op het apparaat kunnen lekken of spatten. Gebruik de babyfoon nooit in een vochtige omgeving of nabij water.
- Plaats geen voorwerpen op de babyfoon en bedek de babyfoon niet. Houd de ventilatieopeningen vrij. Installeer de babyfoon volgens de instructies in de gebruiksaanwijzing.
- Snoeren leveren gevaar voor verwurging op. Houd snoeren buiten bereik van kinderen (meer dan 1 meter afstand). Plaats de babyfoon nooit in het bedje of de box van de baby.



Waarschuwing

- Controleer of het voltage dat wordt aangegeven op de adapter, overeenkomt met de plaatselijke netspanning voordat u het apparaat aansluit.
- Pas de adapter en het bijbehorende snoer op geen enkele manier aan en snij er geen delen vanaf, want hierdoor ontstaat een gevaarlijke situatie.
- Gebruik uitsluitend de meegeleverde adapter.
- Als de adapter beschadigd is, moet u deze altijd laten vervangen door een adapter van het oorspronkelijke type om gevaar te voorkomen.
- Dit apparaat kan worden gebruikt door kinderen vanaf 8 jaar en door personen met verminderde lichamelijke, zintuiglijke of geestelijke capaciteiten of weinig ervaring en kennis, mits zij onder toezicht staan of instructies hebben gekregen voor veilig gebruik van het apparaat en mits zij begrijpen welke gevaren het gebruik met zich mee kan brengen. Kinderen mogen niet met het apparaat spelen. Kinderen mogen het apparaat niet reinigen en ook geen nieuwe batterijen plaatsen of ander gebruikersonderhoud uitvoeren zonder toezicht.
- Zorg ervoor dat niemand op het netsnoer kan gaan staan of dat het netsnoer bekneld raakt, met name bij de stekkers en stopcontacten en op het punt waar het netsnoer uit het apparaat komt.
- Plaats de babyfoon zodanig dat het netsnoer geen deuropening of andere doorgang blokkeert. Plaats u de babyfoon op een tafel of lage kast, laat het netsnoer dan niet over de rand hangen. Zorg ervoor dat het netsnoer niet op de grond ligt op plaatsen waar mensen er over kunnen struikelen.
- Houd de verpakkingsmaterialen (plastic zakken, kartonnen buffers enzovoort) buiten het bereik van kinderen. De verpakkingsmaterialen zijn geen speelgoed.
- Maak de behuizing van de babyunit en de ouderunit niet open, om een elektrische schok te voorkomen.

Let op

- Gebruik het apparaat bij een temperatuur tussen 0 °C en 40 °C.

- Plaats de babyfoon niet in de buurt van warmtebronnen, zoals radiatoren, warmeluchtroosters, kachels of andere apparaten (zoals versterkers) die warmte produceren.
- Zorg ervoor dat uw handen droog zijn wanneer u adapters, stekkers of netsnoeren vastpakt.
- Alle vereiste markeringen op de babyunit, de ouderunit en de voedingsadapter bevinden zich aan de onderkant van de babyunit, de ouderunit en de voedingsadapter.

Naleving van normen

- Dit product voldoet aan de vereisten met betrekking tot radiostoring van de Europese Gemeenschap.
- Philips Consumer Lifestyle verklaart hierbij dat deze babyfoon voldoet aan de essentiële vereisten en andere relevante bepalingen van richtlijn 2014/53/EU (FHSS: frequentieband 2,4 GHz; maximaal radiofrequent vermogen: 100 mW EIRP). Een kopie van de EG Conformiteitsverklaring (DoC) is online beschikbaar op www.philips.com/support.

Elektromagnetische velden (EMV)

Dit Philips-apparaat voldoet aan alle toepasselijke richtlijnen en voorschriften met betrekking tot blootstelling aan elektromagnetische velden.



Klaarmaken voor gebruik

Babyunit

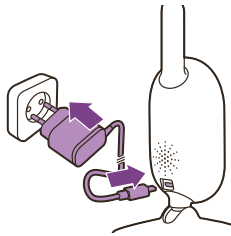

Steek de kleine stekker in de babyunit en steek de netspanningsadapter in een stopcontact.

Ouderunit

De ouderunit krijgt stroom van een geïntegreerde, oplaadbare Li-ion-batterij.

Volg de onderstaande stappen om de ouderunit op te laden::

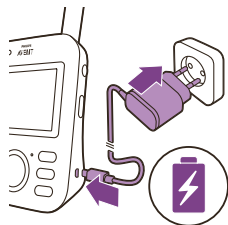

- 1 Steek de kleine stekker in de ouderunit en steek de netspanningsadapter in het stopcontact.
 - Het batterijstatuslampje brandt oranje om aan te geven dat het apparaat wordt opgeladen.

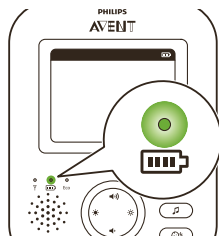

- Wanneer de batterij volledig is opgeladen, brandt de groene batterijstatus indicator ononderbroken.

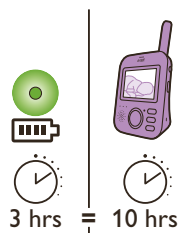

- Als u de ouderunit gedurende 3 uur oplaadt, kan de unit ongeveer 10 uur draadloos worden gebruikt.
- Als de ouderunit tijdens het opladen is ingeschakeld, duurt het opladen ongeveer twee keer zo lang.

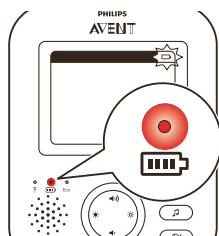

- Wanneer de oplaadbare batterij van de ouderunit bijna leeg is, knippert het batterijstatuslampje rood en piept de ouderunit.
- Wanneer de batterij volledig leeg is en de ouderunit niet op de netspanning is aangesloten, wordt de ouderunit automatisch uitgeschakeld en wordt de verbinding met de babyunit verbroken.

Opmerking: De geïntegreerde oplaadbare batterij kan niet uit het apparaat worden verwijderd.

Opmerking: De batterij loopt geleidelijk en zeer langzaam leeg, ook wanneer de ouderunit is uitgeschakeld.

Tip: Schakel om energie te besparen de ouderunit uit als u de unit niet gebruikt.

Opmerking: We raden u aan de ouderunit de hele nacht op de netspanning aangesloten te houden. Als de batterij van de ouderunit tijdens de nacht bijna leeg raakt, gaat de ouderunit piepen en wordt u mogelijk wakker.

De babyfoon gebruiken

Een verbinding maken tussen ouderunit en babyunit

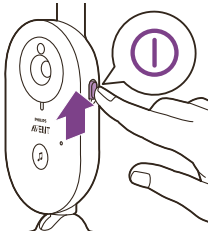

- 1 Schuif de aan-uitknop omhoog naar de AAN-stand.

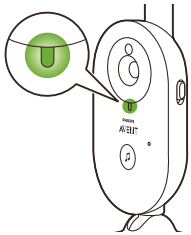

- 2 Wanneer de babyunit is ingeschakeld, brandt het aan-lampje op de unit groen.

Opmerking: Het aan-lampje brandt op de babyunit brandt altijd groen, zelfs wanneer er geen verbinding met de ouderunit is.

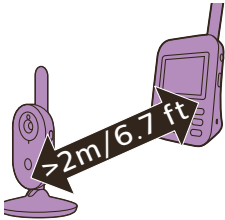

- 3 Zorg ervoor dat de afstand tussen de ouderunit en de babyunit ten minste 2,5 meter bedraagt om rondzingen te voorkomen.

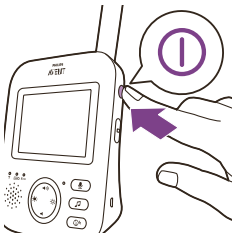

- 4 Druk op de aan-uitknop op de ouderunit om de ouderunit in te schakelen.

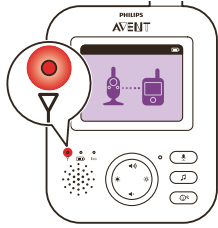

- Het display wordt ingeschakeld, het verbindingspictogram verschijnt op het display en het verbindingslampje brandt rood. De ouderunit begint naar de babyunit te zoeken.

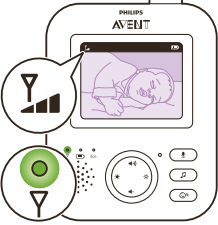

- Wanneer de ouderunit en de babyunit zijn verbonden, brandt het verbindingslampje op de ouderunit groen en worden op het display een of meer balkjes weergegeven.

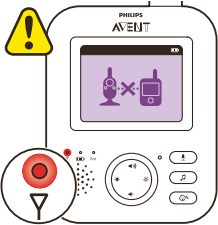

Opmerking: Het duurt minder dan 10 seconden om de verbinding tussen de ouderunit en de babyunit tot stand te brengen.

Wanneer de babyunit is uitgeschakeld, wordt op de ouderunit de afbeelding voor buiten bereik weergegeven. Controleer of de babyunit is ingeschakeld.

- Als er geen verbinding is gemaakt, brandt het verbindingslampje rood, piept de ouderunit elke 20 seconden drie keer kort en verschijnt de afbeelding voor buiten bereik op het display.

De babyfoon plaatsen

Waarschuwing: Het snoer van de babyunit levert gevaar voor verwurging op. Zorg ervoor dat de babyunit en het snoer zich op een afstand van minimaal 1 meter van uw baby bevinden. Plaats de babyfoon nooit in het bedje of de box van de baby.

- 1 Zorg ervoor dat de babyunit op een afstand van niet meer dan 1,5 van uw baby staat voor een optimale geluidsdetectie. Zorg ervoor dat de babyunit en het snoer zich op een afstand van minimaal 1 meter van uw baby bevinden, vanwege mogelijk gevaar voor verwurging.

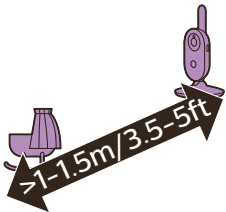

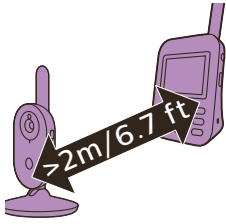

- 2 Plaats de ouderunit binnen het ontvangstbereik van de babyunit. Zorg ervoor dat de beide units ten minste 2,5 meter uit elkaar staan om rondzingen te voorkomen.

Opmerking: Als u een draadloze telefoon, draadloze video, Wi-Fi-netwerk, magnetron of Bluetooth gebruikt op 2,4 GHz en er storingen optreden op de ouderunit of de babyunit, plaats de ouderunit dan verder weg tot er geen storingen meer optreden!

- 3 U kunt de babyunit op twee manieren plaatsen:
- Plaats de babyunit op een stabiele, vlakke en horizontale ondergrond.
 - Bevestig de babyunit met schroeven op de wand.

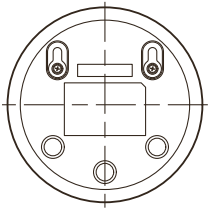
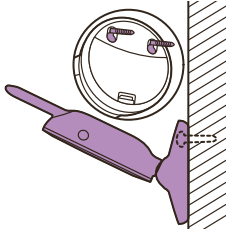

Tip: U vindt de sjabloon voor wandmontage (zie 'Wandmontage') om de babyunit op de wand te bevestigen achter in deze gebruiksaanwijzing.

Tip: Gebruik de meegeleverde sjabloon om de juiste locatie voor de schroefgaten op de wand te markeren.

Tip: Plaats de babyunit hoger om goed zicht te hebben op het bed of de box van de baby.

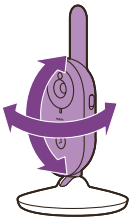

- 4 Stel de babyunit zo in dat u het beste zicht op uw baby hebt. De babyunit kan worden gedraaid om deze in de gewenste richting te zetten.

Droge materialen

Dikte van het materiaal

Vermindering van bereik

Hout, pleisterwerk, karton, glas (zonder metaal, bedrading of lood)

< 30 cm

0-10 %

Baksteen, multiplex

< 30 cm

5-35 %

Gewapend beton

< 30 cm

30-100 %

Metalen roosters of stangen

< 1 cm

90-100 %

Metaal- of aluminiumplaten

< 1 cm

100 %

Bereik

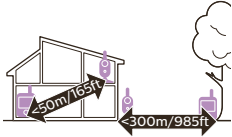

Het bereik is binnenshuis maximaal 50 meter en buitenshuis maximaal 300 meter. Het bereik van de babyfoon varieert en is afhankelijk van omgevingsfactoren die storing veroorzaken. Natte en vochtige materialen kunnen zoveel storing veroorzaken dat de babyfoon helemaal geen bereik meer heeft.

Functies en instellingen

Volume

U kunt het luidsprekervolume van de ouderunit op het gewenste niveau instellen.

- 1 Druk op het bovenste of onderste gedeelte van de knop om het volume aan te passen.

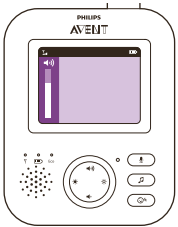
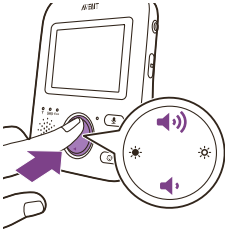

Tip: Zorg ervoor dat het volume is afgestemd op de actuele omstandigheden. Als er meer omgevingsgeluiden hoorbaar zijn, kunt u ook de trilwaarschuwing inschakelen.

De volumebalk wordt op het display weergegeven en toont het geselecteerde volume.

Opmerking: Als u het volume op een hoog niveau instelt, verbruikt de ouderunit meer energie.

Opmerking: Als de volumebalk helemaal leeg is, is het geluid gedempt. Op de ouderunit wordt in de statusbalk een pictogram weergegeven als het geluid is gedempt en u krijgt alleen waarschuwingen en beelden van de ouderunit.

Helderheid

U kunt de helderheid van het display van de ouderunit op het gewenste niveau instellen.

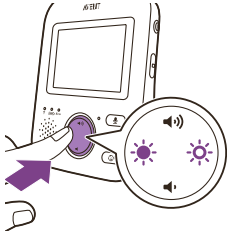

- 1 Druk op het linker- of rechtergedeelte van de bedieningsknop om de helderheid van het display van de ouderunit aan te passen.



De helderheidsbalk wordt op het display weergegeven en toont de geselecteerde helderheid.

Opmerking: Als u de helderheid op een hoog niveau instelt, verbruikt de ouderunit meer energie.

Modi

Deze babyfoon heeft vier verschillende modi en u kunt kiezen hoe u op uw baby wilt letten: VIDEO, AUDIO, VOX en ECO.

Als de babyfoon is ingeschakeld, kunt u schakelen tussen deze 4 verschillende modi door op de modusknop op de zijkant van de ouderunit te drukken.

Op het display verschijnt de gekozen modus. De geselecteerde modus wordt ook aangegeven in de statusbalk. Als u het apparaat inschakelt, is de modus actief die u als laatste hebt gebruikt.

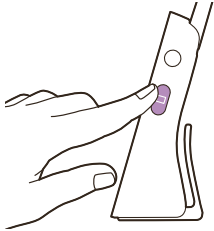

VIDEO-modus

Druk op de modusknop op de zijkant van de ouderunit om de VIDEO-modus te selecteren.

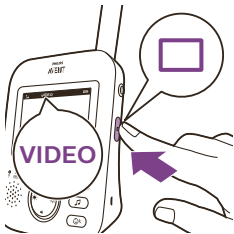

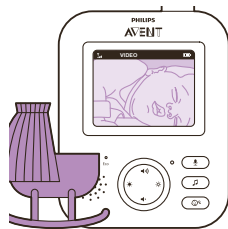

Wanneer de VIDEO-modus is geactiveerd, is het scherm altijd ingeschakeld zodat u uw baby kunt zien. Alle geluiden worden rechtstreeks aan de ouderunit doorgegeven.

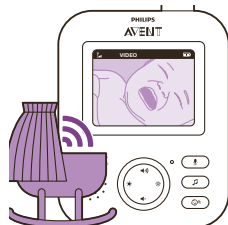

Opmerking: Stel een zeer hoog gevoeligheidsniveau in om continu alle geluiden op te vangen en op de ouderunit weer te geven. Raadpleeg het hoofdstuk over het gevoeligheidsniveau voor meer informatie.

AUDIO-modus

- 1 Druk op de modusknop op de zijkant van de ouderunit om over te schakelen naar de AUDIO-modus.



Wanneer de AUDIO-modus wordt geactiveerd, wordt de display van de ouderunit uitgeschakeld. Na 3 seconden wordt het display volledig uitgeschakeld en verdwijnt de statusbalk.

Opmerking: De statusbalk is niet zichtbaar wanneer het display is uitgeschakeld.

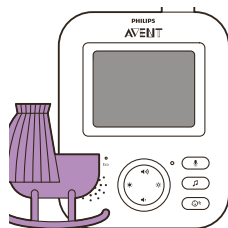

Opmerking: Het verbindingslampje geeft aan dat de ouderunit nog steeds is ingeschakeld en is verbonden met de babyunit.

Opmerking: Stel een zeer hoog gevoeligheidsniveau in om continu alle geluiden op te vangen en op de ouderunit weer te geven. Raadpleeg het hoofdstuk over het gevoeligheidsniveau voor meer informatie.

Alle geluiden worden continu aan de ouderunit doorgegeven. Als uw baby huult, is het display van de ouderunit nog steeds uitgeschakeld, maar de geluiden die door de babyunit worden gedetecteerd, worden aan de ouderunit doorgegeven.

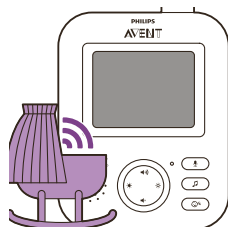

VOX-modus

- 1 Druk op de modusknop op de zijkant van de ouderunit om over te schakelen naar de VOX-modus.

Opmerking: Als het display is ingeschakeld, wordt de geselecteerde modus in de statusbalk weergegeven. De statusbalk is niet zichtbaar wanneer het display is uitgeschakeld.

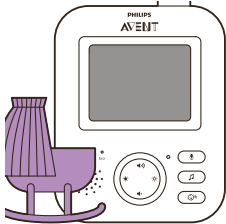
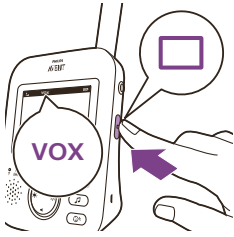

Wanneer de VOX-modus is geactiveerd, worden het display en het geluid van de ouderunit uitgeschakeld als er gedurende 20 seconden geen geluid wordt gedetecteerd.

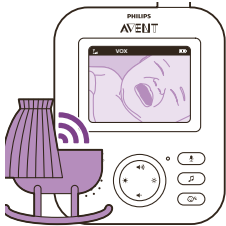

Wanneer door de babyunit geluid wordt opgevangen, worden het display en het geluid van de ouderunit onmiddellijk ingeschakeld. De geluiden worden aan de ouderunit doorgegeven.

Opmerking: Het minimumgeluidsniveau om geluid en display te activeren, wordt bepaald door de gevoeligheidsinstelling.

ECO-modus

- 1 Druk op de modusknop op de zijkant van de ouderunit om over te schakelen naar de ECO-modus.

Opmerking: Als het display is ingeschakeld, wordt de geselecteerde modus in de statusbalk weergegeven. De statusbalk is niet zichtbaar wanneer het display is uitgeschakeld.

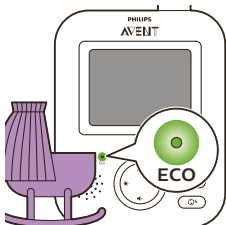
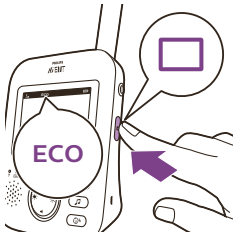

Wanneer de ECO-modus is geactiveerd, worden het display en het geluid van de ouderunit uitgeschakeld als er gedurende 20 seconden geen geluid wordt gedetecteerd. Het ECO-lampje brandt om aan te geven dat de ECO-modus is geactiveerd. In de ECO-modus worden er geen beeld en geluid doorgegeven.

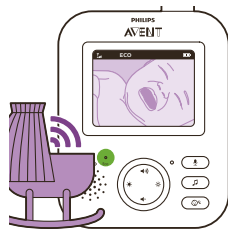

Wanneer door de babyunit geluid wordt opgevangen, worden het display en het geluid van de ouderunit onmiddellijk ingeschakeld. De geluiden worden aan de ouderunit doorgegeven.

Opmerking: Het minimumgeluidsniveau om geluid en display te activeren, wordt bepaald door de gevoeligheidsinstelling.

Slaapliedjes

U kunt de slaapliedjesfunctie vanaf de ouderunit of vanaf de babyunit activeren.

Volg de onderstaande instructies om de slaapliedjesfunctie vanaf de ouderunit te activeren.:

Slaapliedjes kiezen

- 1 Druk op de slaapliedjesknop op de ouderunit om het slaapliedjesmenu te openen.

Opmerking: Als u op de slaapliedjesknop drukt, terwijl het slaapliedjesmenu al is geopend, wordt het menu gesloten.

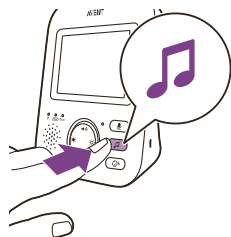

- 2 Druk op het rechtergedeelte van de bedieningsknop om naar de lijst met slaapliedjes te gaan.

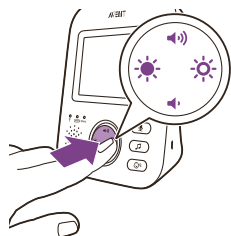

- 3 Druk op het bovenste of onderste gedeelte van de bedieningsknop om door de lijst met slaapliedjes te schuiven.

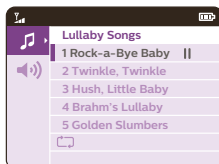



- 4 Druk op het rechtergedeelte van de bedieningsknop om een specifiek slaapliedje af te spelen.
Als u het slaapliedje wilt onderbreken, drukt u opnieuw op het rechtergedeelte van de bedieningsknop.
- 5 Op de statusbalk van de ouderunit wordt het aantal slaapliedjes weergegeven dat wordt afgespeeld en herhaald.



Het slaapliedje wordt afgespeeld op de babyunit en wordt ongeveer 15 minuten lang steeds herhaald.

Tip: Als u alle beschikbare slaapliedjes wilt herhalen, selecteert u de laatste optie in de lijst met slaapliedjes.



- 6 Als u een ander slaapliedje wilt selecteren, schuift u met de bedieningsknop naar boven of beneden om een ander liedje uit de lijst te selecteren. Druk op het rechtergedeelte van de bedieningsknop om het liedje af te spelen.
- 7 Als u het afspelen van het slaapliedje wilt stoppen, drukt u op de slaapliedjesknop op de ouderunit. Als u het liedje dat op dat moment wordt afgespeeld, wilt onderbreken drukt u nog een keer op het rechtergedeelte van de bedieningsknop.

Volume van het slaapliedje

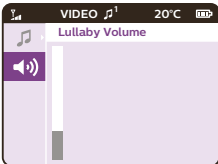

- 1 Druk op de slaapliedjesknop en druk vervolgens op het onderste gedeelte van de bedieningsknop om de volumeopties in het slaapliedjesmenu te selecteren. Druk op het rechtergedeelte van de bedieningsknop om naar de volumenniveaus van de slaapliedjes te gaan.

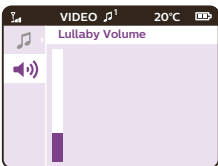

- 2 Druk op het bovenste of onderste gedeelte van de knop om het volume aan te passen.

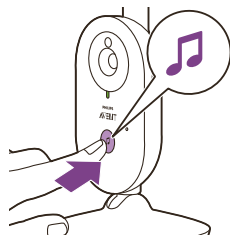

Druk op de aan-uitknop op de babyunit om de slaapliedjesfunctie op de babyunit te activeren.



Het slaapliedje dat als laatste op de ouderunit is geselecteerd, wordt nu op de babyunit afgespeeld en wordt ongeveer 15 minuten lang steeds herhaald.

Druk op de aan-uitknop op de babyunit om het slaapliedje op de babyunit te stoppen.

Terugspreekfunctie

U kunt de terugspreekknop op de ouderunit gebruiken om met uw baby te praten.

- 1 Houd de terugspreekknop op de ouderunit ingedrukt.
- 2 Spreek duidelijk in de microfoon op de voorzijde van de ouderunit op een afstand van 15 tot 30 cm.

Zolang u de terugspreekknop ingedrukt houdt, is er de open geluidsverbinding met de babyunit. Op het display van de ouderunit wordt het terugspreekpictogram weergegeven dat aangeeft dat er een actieve verbinding is.



- 3 Laat de terugspreekknop los als u klaar bent met praten.

Opmerking: Zolang u de terugspreekknop houdt ingedrukt, kunnen er geen geluiden van de babyunit aan de ouderunit worden doorgegeven.



Gevoeligheid

Het gevoeligheidsniveau van de babyunit bepaalt wat u hoort op de ouderunit. Als u een hoog gevoeligheidsniveau instelt, hoort u allerlei geluiden, inclusief zachte achtergrondgeluiden. Als u een laag gevoeligheidsniveau instelt, hoort u alleen de hardere geluiden.

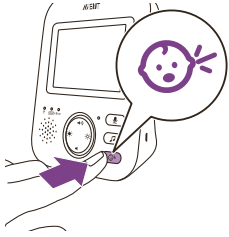

1 Druk op de gevoeligheidsknop om naar de gevoeligheidsniveaus te gaan.

Opmerking: Als u nogmaals op de gevoeligheidsknop drukt, verlaat u het menu.



2 Druk op het bovenste of onderste gedeelte van de bedieningsknop om het gewenste gevoeligheidsniveau te selecteren.

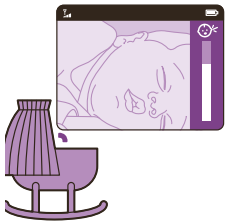

Als uw baby alleen zachte geluidjes maakt, moet u de gevoeligheid van de babyunit op de ouderunit op een hoger niveau instellen.

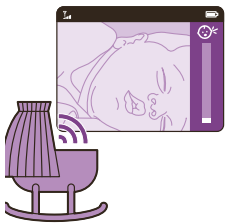

Als uw baby hardere geluiden maakt, kunt u een lagere gevoeligheid op de ouderunit instellen.

Opmerking: In de AUDIO- en VIDEO-modus hoort u voortdurend geluiden als er een zeer hoog gevoeligheidsniveau is ingesteld. Bij een lager gevoeligheidsniveau worden zachte geluiden gedempt.

Tip: U kunt het gevoeligheidsniveau aanpassen zodat u uw baby altijd hoort zonder dat u last hebt van andere geluiden. Als er veel achtergrondgeluiden hoorbaar zijn, stelt u een lager gevoeligheidsniveau in zodat deze geluiden niet meer op de ouderunit worden weergegeven.

Riemclip

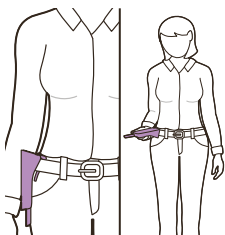

U kunt de ouderunit in en om het huis bij u dragen door de unit met de riemclip aan uw riem of rokband te bevestigen. Zo kunt u overal in huis uw baby in de gaten houden.

Opmerking: Het display is nu 180 graden gedraaid, zodat u uw baby op het scherm kunt zien door de ouderunit gewoon op te tillen.

Schoonmaken en onderhoud

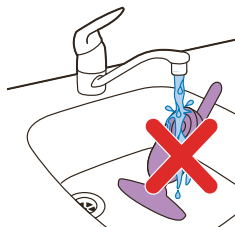

Waarschuwing: Dompel de ouderunit, de babyunit en de netspanningsadapters niet onder in water en maak ze niet schoon onder de kraan.



Waarschuwing: Gebruik geen reinigingspray of vloeibare schoonmaakmiddelen.

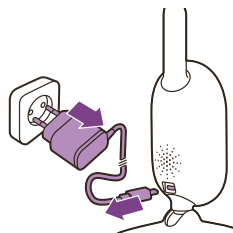

- 1 Schakel de babyunit uit, haal de stekker uit de babyunit en haal de netspanningsadapter uit het stopcontact.

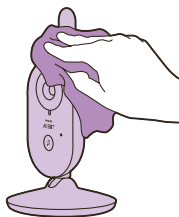

- 2 Maak de babyunit schoon met een droge doek.

Opmerking: Vingerafdrukken of stof op de lens van de babyunit zijn van invloed op de prestaties van de camera. Raak de lens niet met uw vingers aan.

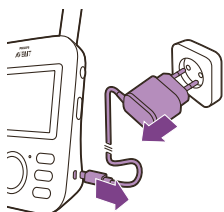

- 3 Schakel de ouderunit uit, haal de stekker uit de ouderunit en haal de netspanningsadapter uit het stopcontact.

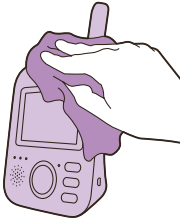

4 Maak de ouderunit schoon met een droge doek.

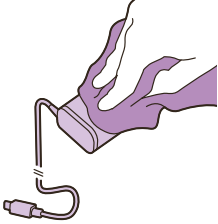

5 Maak de adapters schoon met een droge doek.

Opbergen

Als u de babyfoon langere tijd niet gebruikt, moet u de ouderunit, de babyunit en de adapters op een koele en droge plaats opbergen.

Accessoires bestellen

Ga voor accessoires of reserveonderdelen naar www.philips.com/parts-and-accessories of uw Philips-dealer. U kunt ook contact opnemen met het Philips Consumer Care Centrum in uw land (zie de meegeleverde internationale garantieverklaring voor contactgegevens).

Recyclen



- Dit symbool betekent dat dit product niet samen met het gewone huishoudelijke afval mag worden weggegooid (2012/19/EU).



- Dit symbool betekent dat dit product een ingebouwde oplaadbare batterij bevat die niet met het gewone huishoudelijke afval mag worden weggegooid (2006/66/EG). Lever uw product in bij een officieel inzamelpunt of een Philips servicecentrum, waar de oplaadbare batterij deskundig wordt verwijderd.

- Volg de in uw land geldende regels voor de gescheiden inzameling van elektrische en elektronische producten en accu's. Als u oude producten correct verwijdert, voorkomt u negatieve gevolgen voor het milieu en de volksgezondheid.

De oplaadbare batterij verwijderen

Opmerking: We raden u sterk aan om een vakman de oplaadbare batterij te laten verwijderen.

Verwijder de oplaadbare batterij alleen wanneer u het apparaat weggooit. Zorg ervoor dat de batterij helemaal leeg is wanneer u deze verwijdert. Alleen de ouderunit heeft een batterij.

Procedure:

- 1 Verwijder de 2 rubberen voetjes aan de onderkant van de ouderunit.
- 2 Verwijder de 2 schroeven die nu zichtbaar zijn aan de onderkant van de ouderunit.
- 3 Zet de antenne rechtop en verwijder de schroef die nu zichtbaar is uit de behuizing aan de achterzijde.
- 4 Verwijder de behuizing aan de achterzijde van de behuizing aan de voorzijde door voorzichtig een schroevendraaier tussen de twee delen te duwen.
- 5 Maak de kabel (zwart-wit-rode kabel) los van de batterij.
- 6 Verwijder de 4 schroeven uit de batterijhouder.
- 7 Verwijder de batterij.

Garantie en ondersteuning

Hebt u informatie of ondersteuning nodig, ga dan naar www.philips.com/support of lees de internationale garantieverklaring.

Veelgestelde vragen

In dit hoofdstuk worden in het kort de meest voorkomende problemen behandeld die zich kunnen voordoen tijdens het gebruik van het apparaat. Als u het probleem niet kunt oplossen aan de hand van de onderstaande informatie, gaat u naar www.philips.com/support voor een lijst met veelgestelde vragen of neemt u contact op met het Consumer Care Center in uw land.

DE UNITS GEBRUIKEN EN MET ELKAAR VERBINDEN

Vraag

Antwoord

Waarom gaan het aan-lampje van de babyunit niet branden als ik de unit inschakel?

Misschien is de babyunit niet op de netspanning aangesloten. Sluit de babyunit op de netspanning aan. Zet de aan-uitknop van de babyunit vervolgens in de stand AAN om verbinding met de ouderunit te maken.

Waarom wordt de ouderunit niet opgeladen als ik de stekker in het stopcontact steek?

Misschien heb u de adapter niet goed in het stopcontact gedaan. Controleer of de adapter goed in het stopcontact zit.

DE UNITS GEBRUIKEN EN MET ELKAAR VERBINDEN

De ouderunit is mogelijk al volledig opgeladen. Het batterijstatuslampje brandt groen wanneer de batterij volledig is opgeladen en het apparaat is aangesloten op de netspanning.

Waarom wordt de babyunit niet opgeladen als ik de stekker in het stopcontact steek?

De babyunit kan niet worden opgeladen. De babyunit werkt alleen wanneer de unit op de netspanning is aangesloten.

Waarom kan ik geen verbinding maken?
Waarom valt de verbinding zo nu en dan weg?
Waarom wordt het geluid onderbroken?

De babyunit en de ouderunit bevinden zich waarschijnlijk net binnen of buiten het maximale ontvangstbereik of ondervinden hinder van andere draadloze 2.4 GHz-apparaten. Plaats de units op een andere locatie, verklein de afstand tussen de units of schakel andere draadloze 2.4 GHz-apparaten (laptops, mobiele telefoons, magnetrons enzovoort, uit). Het duurt maximaal 10 seconden voordat de verbinding tussen de units opnieuw tot stand is gebracht.

Als het signaal wordt onderbroken, laat de ouderunit pieptonen horen (elke 20 seconden 3 korte pieptonen).

De baby- en ouderunit staan mogelijk te dicht bij elkaar. Zorg ervoor dat ze ten minste 1,5 meter uit elkaar staan om storingen te voorkomen.

Wat gebeurt er tijdens een stroomstoring?

Omdat de ouderunit op een oplaadbare batterij werkt, blijft de ouderunit werken als de batterij voldoende is opgeladen. De babyunit werkt echter niet meer omdat de babyunit geen oplaadbare batterij heeft en alleen werkt op netspanning. De ouderunit geeft een pieptoon om aan te geven dat de verbinding met de babyunit is verbroken. Wanneer de stroomstoring weer is verholpen, wordt de verbinding tussen de ouderunit en de babyunit automatisch hersteld.

Waarom kan het opladen van de ouderunit langer dan 3 uur duren?

De ouderunit was mogelijk ingeschakeld tijdens het opladen. Schakel de ouderunit uit tijdens het opladen om de oplaadtijd te verkorten. Wanneer het display van de ouderunit constant is ingeschakeld, duurt het langer voordat de unit is opgeladen.

Waarom moet ik de babyunit en het snoer op ten minste 1 meter afstand van mijn baby plaatsen?

U moet de babyunit en het snoer altijd op een afstand van ten minste 1 meter van uw baby plaatsen om het risico van verwurging te voorkomen en ervoor te zorgen dat geluiden goed worden opgevangen.

Wat is het verschil tussen de verschillende gebruikersmodi op de ouderunit: Video, Audio, VOX en ECO?

Zie de onderstaande lijst voor een beschrijving van de beschikbare modi op uw babymonitor.

* Videomodus: Het display en het geluid van de ouderunit zijn altijd ingeschakeld.

DE UNITS GEBRUIKEN EN MET ELKAAR VERBINDEN

* Audiomodus: Alleen het geluid wordt geactiveerd. Het display van de ouderunit wordt uitgeschakeld wanneer de AUDIO-modus wordt geactiveerd. Het verbindingslampje geeft aan dat de ouderunit nog steeds is ingeschakeld en is verbonden met de babyunit. Via de knoppen voor terugspreken, slaapliedjes en gevoeligheid is alle normale communicatie met de babyunit mogelijk.

* VOX-modus: Het display en het geluid van de ouderunit worden uitgeschakeld wanneer er gedurende 20 seconden geen geluid wordt gedetecteerd (of het geluidsniveau niet boven de instelling voor de gevoeligheid uitkomt). Zowel het display als het geluid worden onmiddellijk geactiveerd wanneer uw baby huilt en de drempelwaarde voor de gevoeligheid wordt overschreden. Wanneer het geluidsniveau onder de drempelwaarde voor het geluidsniveau zakt, blijft de video nog gedurende 20 seconden actief. Als u op een van de bedieningsknoppen drukt (helderheid of volume), worden er ongeveer 5 seconden lang beelden op het apparaat weergegeven. U kunt ook het slaapliedjesmenu openen.

* ECO-modus: Het display en het geluid van de ouderunit worden uitgeschakeld wanneer er gedurende 20 seconden geen geluid wordt gedetecteerd. Als de ECO-modus is ingeschakeld, wordt het energieverbruik tijdens rustige tijden verminderd, maar blijft u verbonden met uw baby. In de ECO-modus brandt het ECO-lampje groen en werkt het apparaat in een andere verbindingsmodus. In de ECO-modus gebruikt de ouderunit het ping-mechanisme van 2 seconden om de verbinding met de babyunit te controleren en is er geen continue verbinding via een radiofrequentie. De babyunit verbruikt daarom ook minder energie in de ECO-modus.

Hoe kan ik de ouderunit opnieuw instellen?

U kunt de ouderunit opnieuw instellen door ongeveer 1 seconde lang tegelijkertijd de aan-uitknop en de ronde navigatieknop aan de voorkant van de ouderunit ingedrukt te houden. De ouderunit wordt uitgeschakeld. Druk op de aan-uitknop om de ouderunit weer in te schakelen. Speciale gebruikersinformatie die in het geheugen van de ouderunit is opgeslagen, zoals gebruikersmodus, helderheidsinstellingen, volume, slaapliedjeskeuze, zoomselectie en trilinstellingen gaan niet verloren.

AANDUIDINGEN OP DE OUDERUNIT

Vraag

Antwoord

Het ledlampje voor de batterij op de ouderunit brandt rood. Wat moet ik doen?

De batterij is bijna leeg. Als u de ouderunit niet op de netspanning aansluit om de unit op te laden wanneer het ledlampje voor de batterij rood brandt en de unit een pieptoon geeft, werkt de ouderunit na ongeveer 60 minuten niet meer.

Stel een lagere helderheid en/of een lager volume in om batterijstroom te besparen en sluit de ouderunit met de netspanningsadapter op de netspanning aan. (Zie het hoofdstuk 'Klaarmaken voor gebruik'.)

Waarom piept de ouderunit?

Uw babyfoon piept op een bepaalde manier om aan te geven wat het probleem is.

1 piepje: de ouderunit is uitgeschakeld.

AANDUIDINGEN OP DE OUDERUNIT

1 piepje, elke 20 seconden gedurende de eerste 3 minuten, daarna elke minuut 1 piepje: de batterij van de ouderunit is bijna leeg.

3 korte pieptonen, elke 20 seconden: de verbinding tussen de ouderunit en de babyunit is verbroken, het pictogram voor de verbinding wordt op het display van de ouderunit weergegeven en de verbindingsknop is rood.

Wat betekenen de kleuren (groen, oranje en rood) van het LED-lampje of geen brandend LED-lampje voor de batterij voor de status van mijn batterij?

Wanneer de ouderunit is aangesloten op de netspanning, geven de kleuren van het batterijlampje het volgende aan:

- * Groen: de batterij is vol.
- * Oranje: de batterij wordt opgeladen.

Wanneer de ouderunit is aangesloten op de netspanning, geven de kleuren van het batterijlampje het volgende aan:

- * Rood: de batterij is bijna leeg (<10%).
- * Ledlampje brandt niet: de ouderunit is niet op de netspanning aangesloten.

PIEPEN/GELUID

Vraag

Antwoord

Waarom maakt de ouderunit en/of de babyunit een hoog piepend geluid?

De ouderunit en de babyunit staat mogelijk te dicht bij elkaar. Zorg ervoor dat de afstand tussen de ouderunit en de babyunit ten minste 2,5 meter bedraagt.

Het volume van de ouderunit is mogelijk te hoog ingesteld. Verlaag het volume van de ouderunit.

Als u wilt weten waarom de ouderunit piept, raadpleegt u de veelgestelde vraag "Waarom piept de ouderunit?"

Hoe kan ik het geluid dempen?

Demp het geluid door op het onderste gedeelte van de bedieningsknop te drukken. Als de volumebalk op het scherm helemaal leeg is, is het geluid gedempt.

Waarom hoor ik geen geluid? Waarom kan ik mijn baby niet horen huilen?

Het volume van de ouderunit is mogelijk te laag ingesteld of is uitgeschakeld. Druk op het bovenste gedeelte van de bedieningsknop om het volumeniveau te verhogen.

Misschien is de ouderunit gedempt. Druk op het bovenste gedeelte van de bedieningsknop om het geluid weer in te schakelen en pas het volume aan.

De gevoeligheid is te laag ingesteld. Stel de gevoeligheid in het menu op de ouderunit in op een hoger niveau.

De babyunit staat mogelijk te ver van uw baby vandaan. Zorg ervoor dat de babyunit op een afstand van niet meer dan 1,5 van uw baby staat voor een optimale geluidsdetectie. Als u de babyunit dichterbij uw baby plaatst, is er meer gevaar voor verwurging.

PIEPEN/GELUID

Waarom reageert de ouderunit zo snel op andere geluiden en niet alleen op de geluiden die mijn baby maakt?

De babyunit pikt niet alleen de geluiden van uw baby, maar ook andere geluiden op. Plaats de babyunit dicht bij de baby (maar houdt hierbij de minimumafstand van 1 meter aan).

Het gevoeligheidsniveau is mogelijk te hoog ingesteld. Als uw baby zachte geluidjes maakt, moet u een hogere gevoeligheid instellen. Als uw baby hardere geluiden maakt, kunt u een lagere gevoeligheid instellen. U kunt de gevoeligheid van uw babyfoon in het menu van de ouderunit wijzigen.

Waarom maakt de ouderunit een zoemend geluid?

Er kan sprake zijn van een storing wanneer de ouderunit zich buiten het bereik van de babyunit bevindt. Er kan ook sprake zijn van storing als zich te veel muren of plafonds tussen de ouderunit en de babyunit bevinden of als er andere draadloze 2.4 GHz-apparaten zijn ingeschakeld (bijvoorbeeld een magnetron of een Wi-Fi-router).

Zet de ouderunit op een andere plaats, dicht bij de babyunit of schakel de andere draadloze apparaten uit.

Als u het probleem met dit antwoord niet kunt verhelpen, raadpleegt u de andere veelgestelde vraag over "Waarom maakt de ouderunit en/of de babyunit een hoog piepend geluid?"

Hoe lang wordt het slaapliedje op de babyunit afgespeeld?

Als u een slaapliedje hebt geselecteerd, wordt dit liedje ongeveer 15 minuten lang steeds herhaald. Als u alle beschikbare slaapliedjes wilt afspelen, selecteert u de laatste optie in de lijst met slaapliedjes.

Hoe kan ik het volume van het slaapliedje verhogen?

U kunt het volume van het slaapliedje op de ouderunit op het gewenste niveau instellen, niet op de babyunit. Druk op de slaapliedjesknop op de ouderunit om het menu voor de slaapliedjes te openen en het volume aan te passen.

GEBRUIKSDUUR/ONTVANGSTBEREIK**Vraag****Antwoord**

Hoe komt het dat het bereik van mijn babyfoon veel kleiner is dan in deze gebruiksaanwijzing wordt vermeld?

Het opgegeven bereik van 300 meter geldt alleen buitenshuis in de open lucht en zonder obstakels tussen de twee units. Dit bereik kan, afhankelijk van de omgeving en andere storende factoren, kleiner zijn (zie ook de tabel in het hoofdstuk over de plaatsing van de ouder- en babyunit).

Binnenshuis is het bereik maximaal 50 meter. Dit bereik wordt ook beperkt door het aantal en het soort muren en/of plafonds tussen de babyunit en de ouderunit.

De gebruikstijd van de ouderunit moet 10 uur zijn. Hoe komt het dat de gebruikstijd van mijn ouderunit korter is?

De helderheid van het scherm van de ouderunit is mogelijk te hoog ingesteld waardoor de ouderunit veel energie verbruikt. Stel op de ouderunit een lagere helderheid in.

GEBRUIKSDUUR/ONTVANGSTBEREIK

De ouderunit verbruikt veel energie wanneer het display continu is ingeschakeld. Activeer de modi AUDIO, VOX of ECO in het menu op de ouderunit voor een langere gebruikstijd (zie het hoofdstuk over 'Functies', de secties 'AUDIO-modus', 'VOX-modus' of 'ECO-modus').

Het volume van de ouderunit is mogelijk te hoog ingesteld, waardoor de ouderunit veel energie verbruikt. Verlaag het volume van de ouderunit.

Zoals bij elk andere oplaadbare, elektronische apparaat, loopt de capaciteit van de batterij terug na een lange periode van gebruik.

VIDEODISPLAY

Vraag

Antwoord

Waarom krijg ik storing op de ouderunit? Waarom knippert het display op de ouderunit?

Er kan sprake zijn van een storing wanneer de ouderunit zich buiten het bereik van de babyunit bevindt. Er kan ook sprake zijn van storing als zich te veel muren of plafonds tussen de ouderunit en de babyunit bevinden of als er andere draadloze 2.4 GHz-apparaten zijn ingeschakeld (bijvoorbeeld een magnetron of een Wi-Fi-router).

Zet de ouderunit op een andere plaats, dicht bij de babyunit of schakel de andere draadloze apparaten uit.

De oplaadbare batterij van de ouderunit moet mogelijk worden opgeladen.

Waarom is er niets op het display te zien terwijl het verbindingslampje groen is?

Op de ouderunit is mogelijk de modus AUDIO, VOX of ECO geselecteerd. Druk op de modusknop op de rechterkant van de ouderunit om van modus (zie 'Modi') te wisselen.

Waarom is het beeld op de display zo onduidelijk?

Voor het display is mogelijk een te lage helderheid ingesteld. Verhoog de helderheid van het display van de ouderunit door de bedieningsknop in het midden te gebruiken.

Misschien is de lens van de babyunit niet goed schoon. Maak de lens schoon met een droge doek.

De babyunit staat mogelijk te ver van uw baby vandaan. Zorg ervoor dat de babyunit op een afstand van niet meer dan 1,5 meter van uw baby af staat voor een optimale videokwaliteit. Als u de babyunit dichterbij uw baby plaatst, is er meer gevaar voor verwurging.

Wandmontage

Afdruk-instructies:

Druk deze pagina af op 100 % en gebruik de sjabloon om nauwkeurig de positie voor de schroefgaten op de wand te markeren.

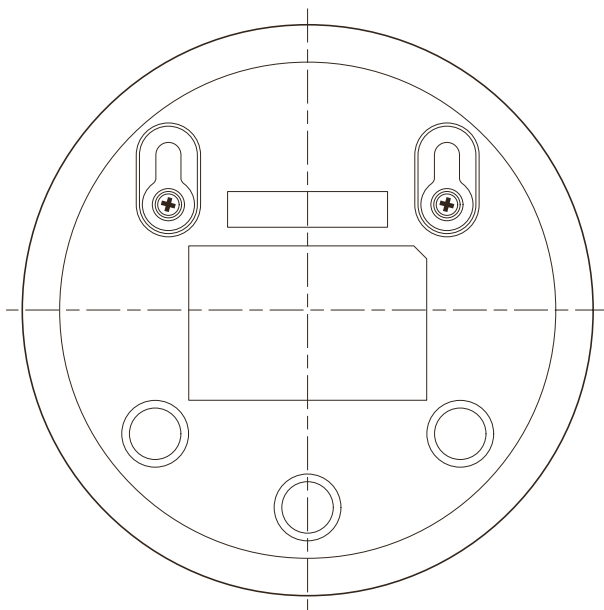

Innledning

Gratulerer med kjøpet og velkommen til Philips Avent. Du får størst utbytte av støtten som Philips Avent tilbyr, hvis du registrerer produktet ditt på www.philips.com/welcome.

Videobabymonitoren fra Philips Avent gir deg støtte døgnet rundt og gjør at du kan se babyen din dag og natt fra hvor som helst i huset. Det siste innen digital teknologi garanterer klar lyd og det klareste bildet av babyen din. Du får en større trygghetsfølelse uten å forstyrre babyens søvn ved å gå inn i rommet.

Generell beskrivelse

- 1 Foreldreenhet
- 2 Skjerm
- 3 ECO-lampe (kobling)
- 4 Batteristatuslampe
- 5 Koblingslampe
- 6 Høyttaler
- 7 Kontrollknapp (menynavigering/volum/lysstyrke)
- 8 Følsomhetsknapp
- 9 Vuggeviser
- 10 Tilbakesnakningsknapp
- 11 Uttak for liten kontakt
- 12 Modusknapp
- 13 Av/på-knapp
- 14 Antenne
- 15 Belteklemme
- 16 Babyenhet
- 17 Kamera
- 18 Av/på-knapp for vuggeviser
- 19 Mikrofon
- 20 Av/på-bryter
- 21 Antenne
- 22 Høyttaler
- 23 Uttak for liten kontakt
- 24 Veggmonteringshull
- 25 Adapter (2 x)

Viktig sikkerhetsinformasjon

Les denne viktige informasjonen nøye før du bruker apparatet, og ta vare på den for senere referanse.

VIKTIG

Denne babymonitoren er ment som et hjelpemiddel. Den er ikke en erstatning for ansvarlig og riktig tilsyn fra voksne og skal ikke brukes som dette.

Du må aldri la babyen være alene hjemme. Sørg alltid for at det er noen til stede som kan passe på og ta vare på babyen.

Fraskrivelse

Vær oppmerksom på at du bruker denne babymonitoren på eget ansvar. Koninklijke Philips N.V. og tilhørende selskaper er ikke ansvarlig for funksjonen til eller bruken av denne babymonitoren, og påtar seg derfor intet ansvar i forbindelse med din bruk av denne.

Fare

- Ikke senk noen del av babymonitoren i vann eller annen væske. Ikke plasser apparatet på et sted der det kan bli utsatt for vann eller annen væske. Ikke bruk babymonitoren på fuktige steder eller i nærheten av vann.
- Plasser aldri gjenstander oppå babymonitoren, og ikke dekk den til. Ikke blokker noen av ventilasjonsåpningene. Installer den i samsvar med instruksjonene fra produsenten.
- Ledninger utgjør en risiko for at babyen blir kvalt. Oppbevar ledninger utilgjengelig for barn (mer enn 1 meter). Ikke legg babymonitoren i babyens seng eller lekegrind.

Advarsel

- Før du kobler til apparatet, må du kontrollere at spenningen som er angitt på adapteren, stemmer overens med nettspenningen.
- Du må ikke modifisere eller skjære av noen del av adapteren eller den tilhørende ledningen, da dette fører til en farlig situasjon.
- Bruk bare adapteren som følger med.
- Hvis adapteren er skadet, må du alltid sørge for å bytte den ut med en av original type for å unngå at det oppstår farlige situasjoner.
- Dette apparatet kan brukes av barn over 8 år og av personer med nedsatt sansevne eller fysisk eller psykisk funksjonsevne, eller personer med manglende erfaring eller kunnskap, hvis de får instruksjoner om sikker bruk av apparatet eller tilsyn som sikrer sikker bruk, og hvis de er klar over risikoen. Barn skal ikke leke med apparatet. Barn skal ikke rengjøre eller vedlikeholde apparatet uten tilsyn.
- Beskytt strømledningen fra å bli tråkket på eller komme i klem. Dette gjelder særlig ved støpslene, kontaktene og punktene der de kommer ut fra apparatet.
- Pass på at du plasserer babymonitoren slik at ledningen ikke dekker en døråpning eller passasje. Hvis du plasserer babymonitoren på et bord eller et lavt skap, må du ikke la strømledningen henge over kanten på bordet eller skapet. Kontroller at ledningen ikke ligger på gulvet der den kan utgjøre en snublefare.
- Oppbevar emballasjen (plastposer, pappmellomlegg osv.) utenfor barns rekkevidde – den er ikke et leketøy.
- Ikke åpne kabinettet på babyenheten eller foreldreenheten. Du kan få elektrisk støt.

Forsiktig

- Bruk apparatet ved en temperatur på mellom 0 °C (32°F) og 40 °C (104°F).
- Ikke installer apparatet i nærheten av varmekilder, for eksempel radiatorer, varmeventiler, ovner eller andre apparater (inkludert forsterkere) som produserer varme.



- Pass på at hendene dine er tørre når du håndterer adaptere, kontakter og strømledninger.
- Alle nødvendige markeringer på babyenheten, foreldreenheten og strømadapteren finnes nederst på disse enhetene.

Samsvar med standarder

- Dette produktet er i samsvar med kravene for radioforstyrrelser i EU.
- Philips Consumer Lifestyle erklærer herved at denne babymonitoren er i samsvar med de grunnleggende kravene og øvrige relevante bestemmelser i direktiv 2014/53/EU (FHSS: frekvensbånd 2,4 GHz, maksimal utstrålt effekt: 100 mW EIRP). En kopi av EF-samsvarserklæringen er tilgjengelig på Internett på www.philips.com/support.

Elektromagnetiske felt (EMF)

Dette Philips-apparatet overholder alle aktuelle standarder og forskrifter for eksponering for elektromagnetiske felt.



Før bruk

Babyenhet

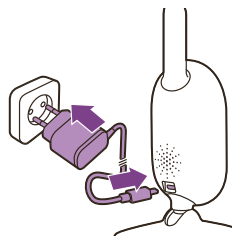

Koble strømadapteren til babyenheten, og koble adapteren til veggkontakten.

Foreldreenhet

Foreldreenheten bruker et innebygd, oppladbart litium-ion-batteri.

Følg retningslinjene nedenfor for å lade foreldreenheten.:

- 1 Koble strømadapteren til foreldreenheten, og koble adapteren til stikkkontakten.
 - Batteristatuslampen lyser oransje for å indikere at apparatet lader.

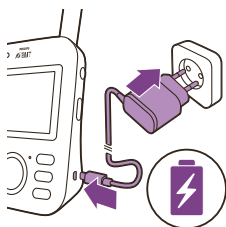

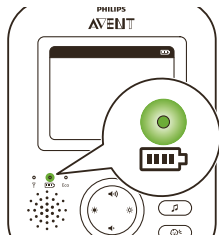

- Når batteriet er fulladet, vil indikatorlyset for batteristatus lyse konstant grønt.

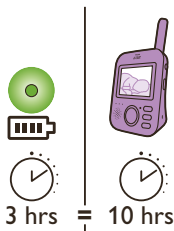

- Når du har ladet foreldreenheten i tre timer, kan den brukes trådløst i omtrent ti timer.
- Hvis foreldreenheten er slått på under ladingen, tar ladingen omtrent dobbelt så lang tid.

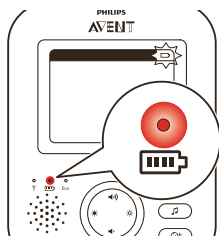

- Når det oppladbare batteriet i foreldreenheten er nesten tomt, lyser batteristatuslampen rødt, og foreldreenheten piper.
- Hvis batteriet er helt tomt og foreldreenheten ikke er koblet til strømmettet, slås foreldreenheten automatisk av og mister kontakten med babyenheten.

Merk: Det innebygde oppladbare batteriet kan ikke tas ut av produktet.

Merk: Batteriet lades gradvis og sakte ut, selv når foreldreenheten er slått av.

Tips: Slå av foreldreenheten når du ikke bruker den, for å spare batteriet.

Merk: Vi anbefaler at du lar foreldreenheten være koblet til strømmettet hele natten. Hvis batteriet i foreldreenheten er i ferd med å gå tomt om natten, piper foreldreenheten, slik at du kanskje blir vekket.

Bruke babymonitoren

Koble sammen foreldre- og babyenheten

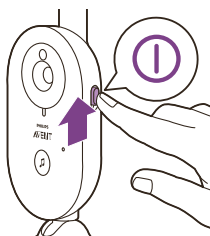

- 1 Skyv av/på-bryteren på babyenheten oppover til ON-posisjonen.

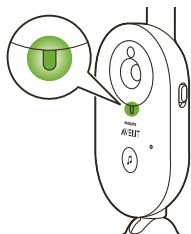

2 Når babyenheten er på, lyser av/på-lampen grønt.

Merk: Av/på-lampen på babyenheten lyser alltid grønt, selv om det ikke er noen forbindelse til foreldreenheten.

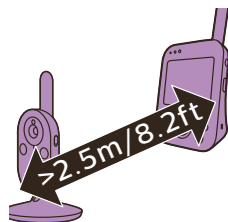

3 Kontroller at foreldreenheten og babyenheten står minst 2,5 meter fra hverandre for å unngå akustisk tilbakekobling.

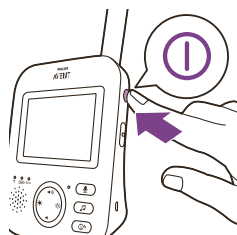

4 Trykk på av/på-knappen på foreldreenheten for å slå den på.

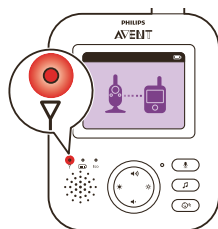

- Skjermen slår seg på, koblingsbildet vises på skjermen og koblingslampen lyser rødt. Foreldreenheten begynner å søke etter babyenheten.

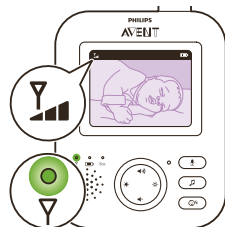

- Når foreldreenheten og babyenheten er koblet sammen, lyser koblingslampen grønt på foreldreenheten, og en eller flere linjer vises på skjermen.

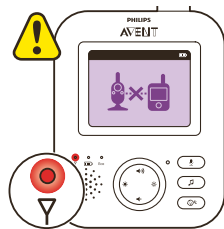

Merk: Det tar mindre enn 10 sekunder å opprette forbindelse med foreldreenheten og babyenheten.

Når babyenheten er slått av, vises bildet som indikerer utenfor rekkevidde, på foreldreenheten. Kontroller at babyenheten er slått på.

- Hvis ingen forbindelse er etablert, lyser koblingslampen rødt, foreldreenheten piper kort tre ganger hvert 20. sekund, og utenfor rekkevidde-bildet vises på skjermen.

Plassere babymonitoren

Advarsel: Ledningen til babyenheten utgjør en risiko for at babyen blir kvalt. Sørg for at babyenheten og ledningen er plassert minst 1 meter fra babyen. Ikke legg babymonitoren i babyens seng eller lekegrind.

- 1 For optimal lydregistrering, pass på at babyenheten ikke er mer enn 1,5 meter unna babyen. Babyenheten må være plassert minst 1 meter fra babyen fordi det er en risiko for at babyen blir kvalt.

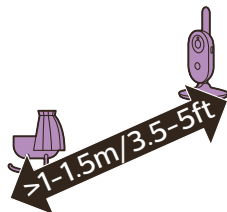

- 2 Plasser foreldreenheten innen driftsrekkevidde for babyenheten. Den må være minst 2,5 meter unna babyenheten for å unngå akustisk tilbakekobling.

Merk: Hvis du bruker trådløs telefon, trådløs video, Wi-Fi-nettverk, mikrobølgeovn eller Bluetooth på 2,4 GHz og du får forstyrrelser på enten foreldre- eller babyenheten, flytter du foreldreenheten lengre unna til det ikke oppstår forstyrrelser.

- 3 Det er to måter å plassere babyenheten på
 - a Plasser babyenheten på en stabil, jevn og vannrett overflate.
 - b Monter babyenheten på veggen ved hjelp skruer.

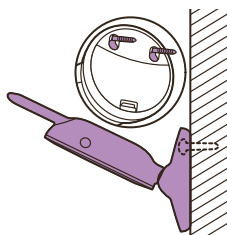
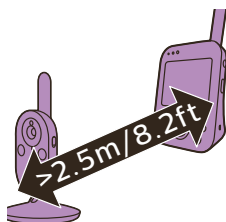

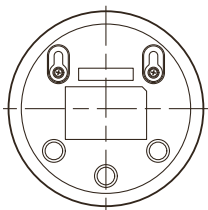

Tips: Du finner veggmonteringsmalen (se 'Veggmontering') for å montere babyenheten til veggen ved slutten av denne brukerhåndboken.

Tips: Bruk den medfølgende malen til å markere den nøyaktige plasseringen av skruehullene på veggen.

Tips: Plasser babyenheten høyt for å få god oversikt over babyens seng eller lekegrind.

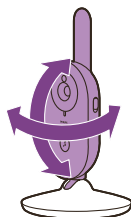

- 4 Juster babyenheten slik at du får best mulig sikt til babyen din. Babyenheten kan roteres til ønsket posisjon.

Tørre materialer

Materialtykkelse

Tap av rekkevidde

Tre, gips, papp, glass (uten metall, ledninger eller bly)

< 30 cm

0-10 %

Murstein, kryssfinér

< 30 cm

5-35 %

Armert betong

< 30 cm

30-100 %

Metallrister eller stenger

< 1 cm

90-100 %

Metall- eller aluminiumsplater

< 1 cm

100 %

Driftsrekkevidde

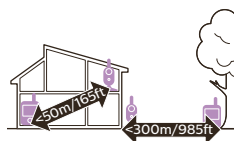

Driftsrekkevidden er opptil 50 meter innendørs og opptil 300 meters utendørs. Driftsrekkevidden til babymonitoren varierer avhengig av omgivelsene og faktorer som forårsaker forstyrrelser. Våte og fuktige materialer forårsaker så store forstyrrelser at tapet av rekkevidde er opptil 100 %.

Funksjoner og innstillinger

Volum

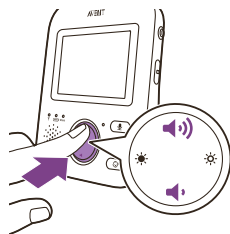

Høytalervolumet på foreldreenheten kan justeres til det nivået du foretrekker.

- 1 Trykk oppe eller nede på kontrollknappen for å justere volumet.

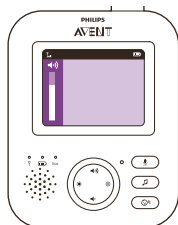

Tips: Kontroller at volumet er tilpasset til de aktuelle forholdene. Under støyende forhold kan vibreringsvarselet også slås av.

Volumlinjen vises på skjermen for å vise det valgte volumet.

Merk: Hvis volumet er stilt inn på et høyt nivå, bruker foreldreenheten mer strøm.

Merk: Når volumlinjen er på minimumsnivået, er volumet dempet. Et dempingsikon vises på statuslinjen på foreldreenheten, og du mottar bare varslere og video fra foreldreenheten.

Lysstyrke

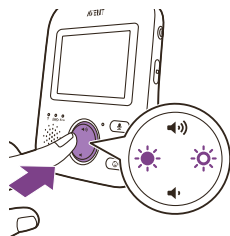

Lysstyrken på skjermen på foreldreenheten kan justeres til det nivået du foretrekker.

- 1 Trykk til venstre eller høyre på kontrollknappen for å justere lysstyrken på skjermen på foreldreenheten.

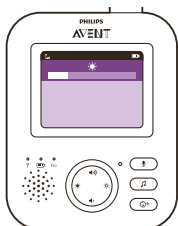

Lysstyrkelinjen vises på skjermen for å vise den valgte lysstyrken på skjermen.

Merk: Hvis lysstyrken er stilt inn på et høyt nivå, bruker foreldreenheten mer strøm.

Moduser

Babymonitoren har fire moduser for overvåking av babyen som du kan velge mellom: VIDEO, AUDIO, VOX og ECO.

Når babymonitoren er på, kan du bytte mellom de fire modusene ved å trykke på modusknappen på siden av foreldreenheten.

Den valgte modusen vises på skjermen. Den valgte modusen indikeres også på statuslinjen. Når du slår på enheten, er modusen som sist ble brukt, aktiv.

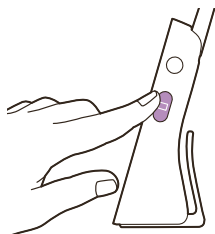

VIDEO-modus

Trykk på modusknappen på siden av foreldreenheten for å velge VIDEO-modus.

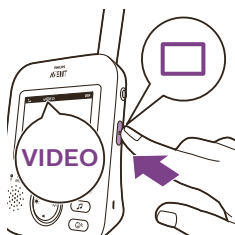

Når VIDEO-modus er aktivert, er skjermen alltid på, slik at du kan se babyen. Alle lyder sendes direkte til foreldreenheten.

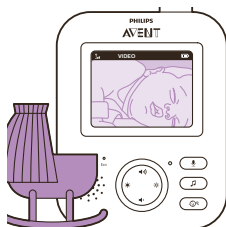

Merk: Sett følsomhetsnivået til "svært høyt" for å ha kontinuerlig lyd på foreldreenheten. Se kapitlet Følsomhetsnivå for mer informasjon.

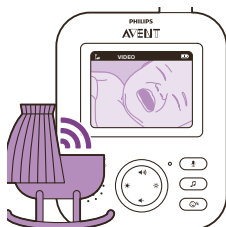



AUDIO-modus

- 1 Trykk på modusknappen på siden av foreldreenheten for å bytte til AUDIO-modus.

Når AUDIO-modus er aktivert, slås skjermen på foreldreenheten av. Etter tre sekunder slås skjermen helt av, og statuslinjen forsvinner.

Merk: Statuslinjen vises ikke når skjermen er av.

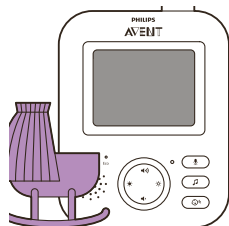

Merk: Koblingslampen viser at foreldreenheten fortsatt er på og koblet til babyenheten.

Merk: Sett følsomhetsnivået til "svært høyt" for å ha kontinuerlig lyd på foreldreenheten. Se kapitlet Følsomhetsnivå for mer informasjon.

Alle lyder sendes kontinuerlig til foreldreenheten. Når babyen gråter, mottar foreldreenheten lyd fra babyenheten, men skjermen forblir avslått.

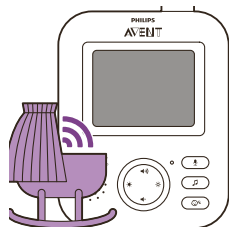

VOX-modus

- 1 Trykk på modusknappen på siden av foreldreenheten for å bytte til VOX-modus.

Merk: Når skjermen er på, vises den valgte modusen på statuslinjen. Statuslinjen vises ikke når skjermen er av.

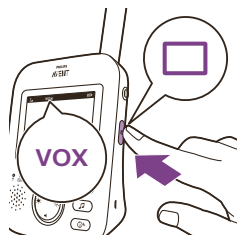

Når VOX-modus er aktivert, slås skjermen og lyden på foreldreenheten av hvis det ikke er registrert noen lyder de siste 20 sekundene.

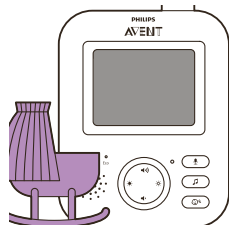

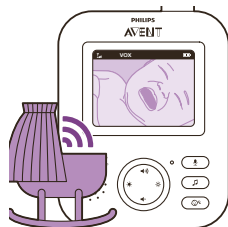

Når lyder registreres på babyenheten, blir skjermen og lyden på foreldreenheten slått på umiddelbart. Lydene sendes til foreldreenheten.

Merk: Minimumsnivået for å aktivere lyd og skjermen er definert av følsomhetsinnstillingen..

ECO-modus

- 1 Trykk på modusknappen på siden av foreldreenheten for å bytte til ECO-modus.

Merk: Når skjermen er på, vises den valgte modusen på statuslinjen. Statuslinjen vises ikke når skjermen er av.



Når ECO-modus er aktivert, slås skjermen og lyden på foreldreenheten av hvis det ikke er registrert noen lyder de siste 20 sekundene. ECO-lampen lyser grønt for å vise at ECO-modus er aktivert. I ECO-modus er skjermen og lydoverføringer slått av.

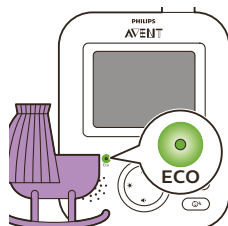

Når lyder registreres på babyenheten, blir skjermen og lyden på foreldreenheten slått på umiddelbart. Lydene sendes til foreldreenheten.

Merk: Minimumsnivået for å aktivere lyd og skjermen er definert av følsomhetsinnstillingen..

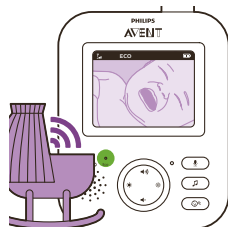

Vuggeviser

Du kan aktivere vuggeviserfunksjonen fra foreldreenheten eller fra babyenheten.

Følg instruksjonene nedenfor for å aktivere vuggeviserfunksjonen fra foreldreenheten.:

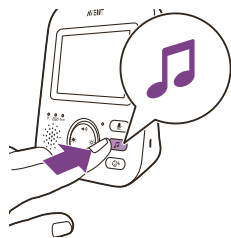

Valg av vuggevise

- 1 Trykk på knappen for vuggeviser på foreldreenheten for å åpne menyen for vuggeviser.

Merk: Hvis du trykker på knappen for vuggeviser mens menyen allerede er åpen, lukkes menyen.

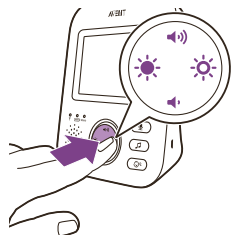

- 2 Trykk til høyre på kontrollknappen for å gå inn i listen over vuggeviser..

- 3 Trykk oppe eller nede på kontrollknappen for å bla gjennom listen over vuggeviser.

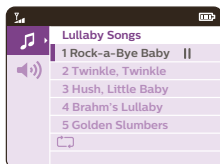

- 4 Trykk til høyre på kontrollknappen for å spille av en bestemt vuggevise. Hvis du vil sette vuggevisen på pause, trykker du til høyre på kontrollknappen igjen.

- 5 På statuslinjen på foreldreenheten vises antallet vuggeviser som spilles av og gjentas.



Vuggevisen begynner å spille på babyenheten og gjentas kontinuerlig i omtrent 15 minutter.

Tips: Hvis du vil gjenta alle tilgjengelige viser, velger du det siste alternativet i listen.





- 6 Hvis du vil velge en annen vuggevise, blar du opp eller ned med kontrollknappen for å velge en annen sang fra listen. Trykk til høyre på kontrollknappen for å starte avspillingen av den valgte visen.
- 7 Hvis du vil stoppe vuggevisen, trykker du på vuggeviseknappen på foreldreenheten. Du kan sette visen på pause ved å trykke til høyre på kontrollknappen én gang til.

Volum for vuggeviser

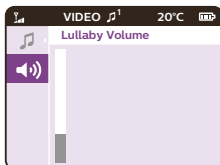

- 1 Trykk på vuggeviseknappen og deretter nede på kontrollknappen for å velge volumalternativer på vuggevise menyen. Trykk til høyre på kontrollknappen for å få tilgang til volumnivåene for vuggeviser.

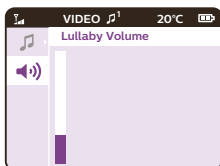

- 2 Trykk opppe eller nede på kontrollknappen for å justere volumet.

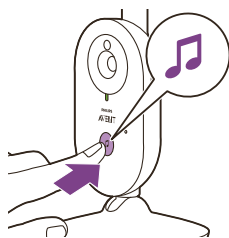

Hvis du vil aktivere vuggevisefunksjonen fra babyenheten, trykker du på av/på-knappen for vuggeviser på babyenheten.



Den siste vuggevisen som var valgt på foreldreenheten, begynner å spille på babyenheten og gjentas kontinuerlig i omtrent 15 minutter.

Hvis du vil stoppe vuggevisen på babyenheten, trykker du på av/på-knappen for vuggeviser på babyenheten.

Tilbakesnakking



Du kan bruke tilbakesnakningsknappen på foreldreenheten til å snakke til babyen.

- 1 Trykk på og hold nede tilbakesnakningsknappen på foreldreenheten.
- 2 Snakk tydelig inn i mikrofonen på forsiden av foreldreenheten med en avstand på 15–30 cm.

Så lenge du holder nede tilbakesnakningsknappen, er det en åpen lydforbindelse med babyenheten. Tilbakesnakningsikonet vises på skjermen på foreldreenheten, noe som indikerer aktiv forbindelse.

- 3 Slipp tilbakesnakningsknappen når du er ferdig med å snakke.

Merk: Så lenge du holder nede tilbakesnakningsknappen, kan ikke foreldreenheten behandle lyder som kommer fra babyenheten.



Følsomhet

Følsomhetsnivået på babyenheten definerer hva du hører gjennom foreldreenheten. Når nivået er satt høyt, vil du høre mange lyder, deriblant lave bakgrunnslyder. Når følsomhetsnivået er satt lavt, vil du bare høre høyere lyder.

- 1 Trykk på følsomhetsknappen for å åpne følsomhetsnivåene.

Merk: Du kan gå ut av menyen ved å trykke en gang til på følsomhetsknappen.

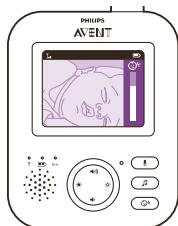
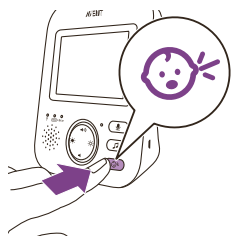

- 2 Trykk oppe eller nede på kontrollknappen for å velge ønsket følsomhetsnivå.



Hvis babyen bare lager lave lyder, må følsomheten på babyenheten settes til et høyt følsomhetsnivå på foreldreenheten.



Jo høyere lyder babyen lager, jo lavere kan følsomheten være på foreldreenheten.

Merk: I AUDIO- og VIDEO-modus vil du ha kontinuerlig lyd når følsomhetsnivået er satt til "svært høyt". Ellers blir lave lyder dempet.

Tips: Følsomhetsnivået kan justeres slik at du alltid hører babyen, uten å bli forstyrret av andre lyder. Hvis det er mye bakgrunnsstøy, kan du sette følsomhetsnivået lavere, slik at du ikke hører disse lydene gjennom foreldreenheten.

Belteklemme

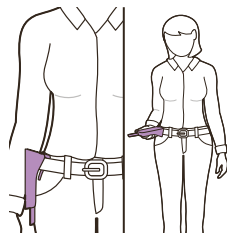

Du kan ta foreldreenheten med deg innenfor og utenfor huset ved å feste den til beltet eller bukselinningen med belteklemmen. Dette gjør at du kan overvåke babyen mens du beveger deg rundt.

Merk: Skjermen er nå snudd opp-ned, slik at du kan se babyen på skjermen ved ganske enkelt å løfte opp foreldreenheten.

Rengjøring og vedlikehold

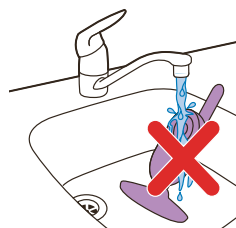

Advarsel: Ikke senk foreldreenheten, babyenheten og strømadapterne i vann, og ikke rengjør dem under springen.

Advarsel: Ikke bruk rengjøringspray eller flytende rengjøringsmidler.



- 1 Slå av babyenheten, ta strømadapteren ut av babyenheten, og ta strømadapteren ut av stikkkontakten.

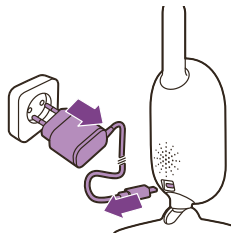

- 2 Rengjør babyenheten med en tørr klut.

Merk: Fingeravtrykk eller smuss på linsen på babyenheten kan virke inn på kameraytelsen. Unngå å berøre linsen med fingrene.

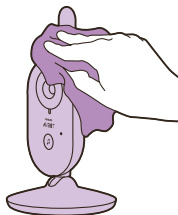

- 3 Slå av foreldreenheten, ta strømadapteren ut av foreldreenheten, og ta strømadapteren ut av stikkkontakten.

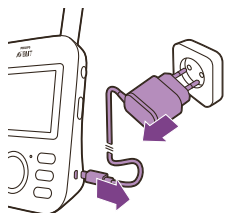

- 4 Rengjør foreldreenheten med en tørr klut.

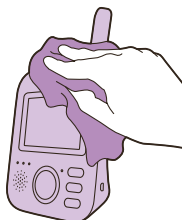

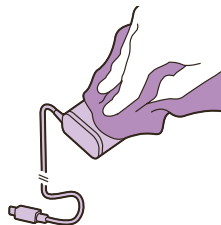

- 5 Rengjør adapterne med en tørr klut.

Oppbevaring

Når du ikke skal bruke babymonitoren over en lengre periode, tar du ut batteriene og setter bort foreldreenheten, babyenheten og adapterne på et kjølig og tørt sted.

Bestille tilbehør

For å kjøpe tilbehør eller reservedeler, besøk www.philips.com/parts-and-accessories eller gå til din Philips-forhandler. Du kan også kontakte Philips' forbrukerstøtte i landet der du bor (se den internasjonale garantibrosjyren for kontaktinformasjon).

Resirkulering



- Dette symbolet betyr at dette produktet ikke må avhendes i vanlig husholdningsavfall (2012/19/EU).



- Dette symbolet betyr at produktet inneholder et innebygd oppladbart batteri som ikke skal kastes i vanlig husholdningsavfall (2006/66/EC). Ta med produktet til et offentlig innsamlingssted eller Philips-servicesenter, sånn at batteriet kan fjernes av fagfolk.
- Følg nasjonale bestemmelser om avfallsdeponering av elektriske og elektroniske produkter samt oppladbare batterier. Riktig avfallshåndtering bidrar til å forhindre negative konsekvenser for helse og miljø.

Fjerne det oppladbare batteriet

Merk: Vi anbefaler på det sterkeste at du får en faglært til å fjerne det oppladbare batteriet.

Det oppladbare batteriet skal bare fjernes når apparatet skal kastes. Sørg for at batteriet er helt tomt før du fjerner det. Batteri er bare inkludert for foreldreenheten.

Fremgangsmåte:

- 1 Ta av de to gummiføttene på undersiden av foreldreenheten.
- 2 Skru løs de to skruene som du nå kan se på undersiden av foreldreenheten.
- 3 Sett antennen oppreist, og skru løs skruen i den bakre delen som nå er synlig.
- 4 Fjern den bakre delen fra den fremre delen ved å stikke inn en skrutrekker mellom dem.
- 5 Koble fra batterikontaktkabelen (en svart, hvit og rød kabel).
- 6 Skru løs de fire skruene fra batteriholderen.
- 7 Ta ut batteriet.

Garanti og støtte

Besøk www.philips.com/support eller se det internasjonale garantiheftet for mer informasjon eller hjelp.

Vanlige spørsmål

Dette kapitlet oppsummerer de vanligste problemene som kan oppstå med apparatet. Hvis du ikke kan løse problemet ved hjelp av informasjonen nedenfor, kan du gå til www.philips.com/support for å se en liste over vanlige spørsmål, eller du kan kontakte forbrukerstøtten i landet der du bor.

SLIK BRUKER DU / KOBLER DU TIL ENHETENE

Spørsmål	Svar
Hvorfor tennes ikke av/på-lampen på babyenheten når jeg slår på enheten?	Babyenheten er kanskje ikke koblet til strømmettet. Koble babyenheten til strømmettet. Skyv deretter av/på-bryteren på babyenheten opp til ON-posisjonen for å opprette forbindelse med foreldreenheten.
Hvorfor lades ikke foreldreenheten når jeg kobler den til strømmen?	Adapteren er kanskje ikke koblet til riktig. Pass på at adapteren er koblet ordentlig til stikkkontakten.
	Foreldreenheten er kanskje allerede fulladet. Batteristatuslampen lyser grønt når batteriet er fulladet og enheten er koblet til strømmettet.
Hvorfor lader ikke babyenheten når jeg kobler den til strømmen?	Babyenheten har ingen ladefunksjon. Babyenheten virker bare når den er koblet til strømmettet.

SLIK BRUKER DU / KOBLER DU TIL ENHETENE

<p>Hvorfor kan jeg ikke opprette forbindelse? Hvorfor forsvinner forbindelsen av og til? Hvorfor er det lydforstyrrelser?</p>	<p>Babyenheten og foreldreenheten er sannsynligvis i nærheten av yttergrensene for driftsrekkevidden, eller det er forstyrrelser fra andre trådløse enheter på 2,4 GHz. Prøv en annen plassering, reduser avstanden mellom enhetene, eller slå av andre trådløse enheter på 2,4 GHz (bærbare datamaskiner, mobiltelefoner, mikrobølgeovner osv.). Det kan ta opptil ti sekunder før forbindelsen mellom enhetene etableres på nytt.</p>
	<p>Hvis signalet forsvinner, avgir foreldreenheten en pipelyd (3 korte pipelyder hvert 20. sekund).</p>
	<p>Baby- og foreldreenheten kan være plassert for nær hverandre. For å unngå forstyrrelser må avstanden mellom dem være minst 1,5 meter.</p>
<p>Hva skjer under strømbrudd?</p>	<p>Så sant det oppladbare batteriet i foreldreenheten er tilstrekkelig oppladet, fortsetter foreldreenheten å fungere. Babyenheten vil imidlertid slutte å virke, siden den ikke har et oppladbart batteri og bare virker når den er koblet til strømmettet. Foreldreenheten avgir en pipelyd for å indikere at forbindelsen med babyenheten er forsvunnet. Når strømmen kommer igjen, etableres forbindelsen mellom foreldreenheten og babyenheten automatisk på nytt.</p>
<p>Hvorfor kan det ta mer enn 3 timer å lade foreldreenheten?</p>	<p>Foreldreenheten kan være slått på mens den lades. Slå av foreldreenheten mens den lades for å redusere ladetiden. Når skjermen på foreldreenheten er på konstant, vil det ta lengre tid å lade den.</p>
<p>Hvorfor må jeg holde babyenheten og ledningen minst 1 meter unna babyen?</p>	<p>For å unngå at babyen blir kvalt av ledningen, og for å få optimal lydregistrering, må du alltid plassere babyenheten og ledningen minst 1 meter unna babyen.</p>
<p>Hva er forskjellen mellom de ulike brukermodusene på foreldreenheten: VIDEO, AUDIO, VOX og ECO?</p>	<p>Se listen nedenfor for en forklaring av de tilgjengelige modusene på babymonitoren.</p>
	<p>* Video-modus: Skjermen og lyden på foreldreenheten er alltid på.</p>
	<p>* Audio-modus: Bare lyden er aktivert. Skjermen på foreldreenheten slås av når AUDIO-modus er aktivert. Koblingslampen viser at foreldreenheten fortsatt er på og koblet til babyenheten. Alle normal samhandling med babyenheten er mulig via knappene for tilbakesnakking, vuggeviser og følsomhet.</p>
	<p>* VOX-modus: Skjermen og lyden på foreldreenheten slås av hvis det ikke er registrert noen lyder de siste 20 sekundene (eller ikke nok lyd over følsomhetsinnstillingen). Både skjermen og lyden aktiveres umiddelbart når babyen gråter og grenseverdien for følsomhet overskrides. Når lyden går under grenseverdien, er videoen fortsatt aktiv i 20 sekunder. Når en av kontrollknappene trykkes (lysstyrke eller volum), vises videoen på enheten i omtrent fem sekunder. Vuggevisemenyen er også tilgjengelig.</p>

SLIK BRUKER DU / KOBLER DU TIL ENHETENE

* ECO-modus: Skjermen og lyden på foreldreenheten slås av hvis det ikke er registrert noen lyder de siste 20 sekundene. ECO-modus reduserer strømforbruket når babyen er stille, mens du fortsatt har forbindelse med babyen. I ECO-modus lyser ECO LED-lampen grønt, og enheten går på en annen tilkoblingsmodus. I ECO-modus brukes en ping-mekanisme hvert andre sekund for å sjekke forbindelsen med babyenheten i stedet for en kontinuerlig radiofrekvensforbindelse. Babyenheten vil derfor også forbruke mindre energi i ECO-modus.

Hvordan kan jeg tilbakestille foreldreenheten?

Du kan tilbakestille foreldreenheten ved å holde nede av/på-knappen og den runde navigasjon ned-knappen foran på foreldreenheten i omtrent ett sekund. Foreldreenheten slås av. Trykk deretter på av/på-knappen for å opprette forbindelse med foreldreenheten. Spesifikk brukerinformatjon som er lagret i minnet på foreldreenheten, for eksempel brukermodus, lysstyrkeinnstillinger, volum, valg av vuggeviser, valg av zoom og vibreringsinnstillinger, går ikke tapt.

INDIKATORER PÅ FORELDREENHETEN

Spørsmål

Svar

LED-lampen for batteriet på foreldreenheten lyser rødt. Hva skal jeg gjøre?

Batteristrømmen er lav. Hvis du ikke kobler foreldreenheten til strømmettet når LED-lampen for batteriet lyser rødt og enheten avgir en pipelyd, vil enheten slutte å virke etter omtrent 60 minutter.

Reduser lysstyrken og/eller volumet for å spare batteriforbruket, og koble foreldreenheten til strømmettet med strømadapteren. (Se avsnittet "Før bruk".)

Hvorfor piper foreldreenheten?

Babymonitoren piper på en bestemt måte for å fortelle deg hva problemet er.

1 pip: Foreldreenheten er slått av.

1 pip, hvert 20. sekund i de første 3 minuttene, hvert minutt etter dette: Det er lite batteristrøm på foreldreenheten.

3 korte pip hvert 20. sekund: Forbindelsen mellom foreldre- og babyenheten er forsvunnet. Koblingsikonet vises på skjermen på foreldreenheten, og tilkoblingsknappen lyser rødt.

Hva betyr fargen i LED-lampen for batteriet (grønt, oransje, rødt) eller ingen lys i LED-lampen for statusen til batteriet?

Når foreldreenheten er koblet til strømmettet, lyser batterilampen i følgende farger:

* Grønt: Batteriet er fulladet.

* Oransje: Batteriet lader.

Når foreldreenheten ikke er koblet til strømmettet, lyser batterilampen i følgende farger:

* Rødt: Batteriet er nesten tomt (<10 %).

* LED-lampen lyser ikke: Foreldreenheten er ikke koblet til strømmettet.

STØY/LYD

Spørsmål	Svar
Hvorfor kommer det en høy pipelyd fra foreldreenheten og/eller babyenheten?	Foreldreenheten og babyenheten kan være for nært hverandre. Kontroller at foreldreenheten og babyenheten står minst 2,5 meter fra hverandre.
	Volumet til foreldreenheten kan være stilt inn for høyt. Reduser volumet til foreldreenheten.
	For årsaker til pipelyder fra foreldreenheten, se "Hvorfor piper foreldreenheten?" under "Vanlige spørsmål".
Hvordan kan jeg dempe lyden?	Du kan dempe enheten ved å trykke nede på kontrollknappen. Når volumlinjen på skjermen er helt tom, er volumet dempet.
Hvorfor hører jeg ingen lyd? Hvorfor hører jeg ikke når babyen gråter?	Volumet på foreldreenheten kan være stilt inn for lavt eller slått av. Trykk oppe på kontrollknappen for å øke volumnivået.
	Foreldreenheten er kanskje dempet. Opphev dempingen på enheten ved å trykke oppe på kontrollknappen og justere volumet.
	Følsomheten kan være stilt inn for lav. Juster følsomheten til et høyere nivå på menyen på foreldreenheten.
	Babyenheten kan være for langt unna babyen. Kontroller at babyenheten ikke er mer enn 1,5 meter unna babyen for optimal lydregistrering. Faren for kvelning øker hvis enheten er under 1 meter unna babyen.
Hvorfor reagerer foreldreenheten for raskt på andre lyder enn de som babyen lager?	Babyenheten registrerer også andre lyder enn lydene fra babyen. Flytt babyenheten nærmere babyen (men vær oppmerksom på minimumsavstanden på 1 meter).
	Følsomhetsnivået kan være stilt for høyt. Hvis babyen lager svake lyder, må følsomheten være høyere. Jo høyere lyder babyen lager, jo lavere kan følsomhetsnivået være. Du kan endre følsomheten på babyenheten fra menyen på foreldreenheten.
Hvorfor kommer det en summelyd fra foreldreenheten?	Det kan oppstå forstyrrelser når foreldreenheten er utenfor rekkevidden til babyenheten. Det kan også oppstå forstyrrelser hvis det er for mange vegger eller etasjer mellom foreldreenheten og babyenheten, eller når andre trådløse enheter på 2,4 GHz er slått på (for eksempel mikrobølgeovn, trådløse ruter).
	Sett foreldreenheten på et annet sted, nærmere babyenheten, eller slå av andre trådløse enheter.
	Hvis dette svaret ikke er til hjelp kan du se de andre vanlige spørsmålene under "Hvorfor kommer det en høy pipelyd fra foreldreenheten og/eller babyenheten?"
Hvor lenge spilles vuggevisen av på babyenheten?	Når du har valgt en vuggeviser, spilles den av kontinuerlig i omtrent 15 minutter. Hvis du vil spille av alle tilgjengelige visere, velger du det siste alternativet i listen over vuggeviser.

STØY/LYD

Hvordan kan jeg øke volumet på vuggevisen?

Du kan justere volumet på vuggevisen på foreldreenheten, ikke på babyenheten. Trykk på knappen for vuggeviser på foreldreenheten for å åpne menyen for vuggeviser og justere volumet.

DRIFTSTID/-REKKEVIDDE

Spørsmål

Svar

Hvorfor klarer babymonitoren min kun en mye mindre avstand enn avstanden som er angitt i brukerhåndboken?

Den angitte driftsrekkevidden på 300 meter gjelder bare utendørs i friluft og i siktlinjen. Avhengig av omgivelsene og andre forstyrrende faktorer kan driftsrekkevidden være kortere (se også tabellen i avsnittet om plassering av foreldre- og babyenheten).

Inne i huset er driftsrekkevidden opptil 50 meter, og den begrenses også av antallet og typer vegger og/eller tak som er mellom foreldreenheten og babyenheten.

Driftstiden på foreldreenheten antas å være opptil 10 timer. Hvorfor er driftstiden på foreldreenheten min kortere enn dette?

Lysstyrken for video på foreldreenheten kan være satt for høyt, noe som fører til at foreldreenheten bruker mye strøm. Reduser lysstyrken på foreldreenheten.

Foreldreenheten bruker mye strøm når videoskjermen er slått på konstant. Aktiver AUDIO-, VOX- eller ECO-modus på menyen på foreldreenheten for å øke driftstiden (se kapitlet "Funksjoner", avsnittene "AUDIO-modus", "VOX-modus" eller "ECO-modus").

Volumet på foreldreenheten kan være satt for høyt, noe som fører til at foreldreenheten bruker mye strøm. Reduser volumet til foreldreenheten.

Som for alle andre oppladbare elektroniske enheter reduseres batterikapasiteten etter lengre tids bruk.

VIDEOSKJERM

Spørsmål

Svar

Hvorfor er det forstyrrelser i foreldreenheten? Hvorfor blinker videoskjermen på foreldreenheten?

Det kan oppstå forstyrrelser når foreldreenheten er utenfor rekkevidden til babyenheten. Det kan også oppstå forstyrrelser hvis det er for mange vegger eller etasjer mellom foreldreenheten og babyenheten, eller når andre trådløse enheter på 2,4 GHz er slått på (for eksempel mikrobølgeovn, trådløse ruter).

Sett foreldreenheten på et annet sted, nærmere babyenheten, eller slå av andre trådløse enheter.

Det oppladbare batteriet på foreldreenheten må kanskje lades opp.

VIDEOSKJERM

Hvorfor er det ikke noe bilde på videoskjermen når koblingslampen lyser grønt?

Foreldreenheten kan være i AUDIO-, VOX- eller ECO-modus. Trykk på modusknappen på høyre side av foreldreenheten for å bytte modus (se 'Moduser').

Hvorfor er ikke bildet på videoskjermen tydelig?

Lysstyrken på skjermen kan være stilt for lavt. Øk lysstyrken på skjermen på foreldreenheten ved å bruke kontrollknappen i midten.

Linsen på babyenheten kan være skitten. Rengjør linsen med en tørr klut.

Babyenheten kan være for langt unna babyen. Kontroller at babyenheten ikke er mer enn 1,5 meter unna babyen for optimal videokvalitet. Faren for kvelning øker hvis enheten er under 1 meter unna babyen.

Veggmontering

Utskriftsinstruksjoner:

Skriv ut denne siden i 100 % skala, og bruk malen til å markere posisjonen for hullene for skruene på veggene nøyaktig.

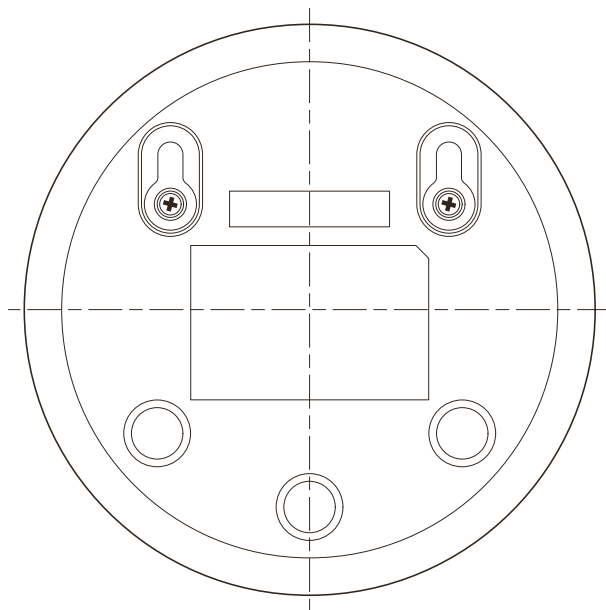

Introdução

Parabéns pela sua compra e bem-vindo à Philips Avent! Para usufruir de todas as vantagens da assistência da Philips Avent, registre o seu produto em www.philips.com/welcome.

O intercomunicador com vídeo para bebé Philips Avent proporciona-lhe apoio permanente e permite ver o bebé durante o dia e a noite a partir de qualquer local na casa. A tecnologia digital mais recente assegura um som límpido e a imagem mais nítida do bebé. Isto proporciona uma sensação de segurança adicional, sem entrar no quarto do bebé e perturbar o seu sono.

Descrição geral

- 1 Unidade dos pais
- 2 Visor
- 3 Luz ECO
- 4 Luz de estado das pilhas
- 5 Luz LINK (ligação)
- 6 Altifalante
- 7 Botão de controlo (navegação no menu/volume/brilho)
- 8 Botão de sensibilidade
- 9 Botão de canções de embalar
- 10 Botão da função de conversa
- 11 Tomada para ficha pequena
- 12 Botão de modo
- 13 Botão ligar/desligar
- 14 Antena
- 15 Mola para cinto
- 16 Unidade do bebé
- 17 Câmara
- 18 Botão ligar/desligar canções de embalar
- 19 Microfone
- 20 Botão ligar/desligar
- 21 Antena
- 22 Altifalante
- 23 Tomada para ficha pequena
- 24 Orifícios para montagem na parede
- 25 Adaptador (2x)

Informações de segurança importantes

Leia cuidadosamente estas informações importantes antes de utilizar o aparelho e guarde-o para uma eventual consulta futura.

IMPORTANTE

Este intercomunicador para bebé é um equipamento auxiliar. Não substitui a supervisão responsável e adequada de um adulto e não deve ser utilizado como tal.

Nunca deixe o bebé sozinho em casa. Certifique-se sempre de que existe alguém presente para cuidar do bebé e das suas necessidades.

Limitação de responsabilidade

Tenha em atenção que utiliza este intercomunicador para bebé por sua conta e risco. Koninklijke Philips N.V. e as suas empresas subsidiárias não são responsáveis pelo funcionamento deste intercomunicador para bebé nem pela sua utilização do mesmo e, conseqüentemente, não aceitam qualquer responsabilidade relacionada com a utilização deste intercomunicador para bebé por parte do utilizador.

Perigo

- Nunca mergulhe qualquer parte do intercomunicador em água ou noutro líquido. Não coloque o aparelho num local onde possa pingar ou ser salpicada água ou outro líquido. Nunca utilize o intercomunicador para bebé em locais húmidos ou próximo de água.
- Nunca coloque objectos sobre o intercomunicador para bebé nem o cubra. Não obstrua nenhuma das aberturas de ventilação. Instale de acordo com as instruções do fabricante.
- Os cabos representam um perigo potencial de estrangulamento. Mantenha os cabos fora do alcance das crianças (a mais de 1 metro de distância). Nunca coloque o intercomunicador para bebé dentro da cama nem do parque do bebé.



Aviso

- Verifique se a voltagem indicada no adaptador corresponde à voltagem eléctrica local antes de ligar o aparelho.
- Não modifique e/ou corte nenhuma peça do adaptador e respectivo fio, pois isto cria uma situação de perigo.
- Utilize apenas o adaptador fornecido.
- Se o transformador se danificar, só deverá ser substituído por uma peça de origem para evitar situações de perigo.
- Este aparelho pode ser utilizado por crianças com idade igual ou superior a 8 anos e por pessoas com capacidades físicas, sensoriais ou mentais reduzidas ou sem experiência e conhecimentos, caso sejam supervisionadas ou lhes tenham sido dadas instruções relativas à utilização segura do aparelho e se compreenderem os perigos envolvidos. As crianças não devem brincar com o aparelho. A limpeza e manutenção não devem ser efectuadas por crianças sem supervisão.
- Evite que o cabo de alimentação seja pisado ou comprimido de algum modo, sobretudo nas fichas, tomadas e no ponto de saída do aparelho.
- Certifique-se de que coloca o intercomunicador para bebé de forma a que o cabo não obstrua uma porta ou passagem. Se colocar o intercomunicador para bebé sobre uma mesa ou um armário baixo, não deixe o cabo de alimentação suspenso no rebordo da mesa ou do armário. Certifique-se de que o cabo não fica pousado no chão, onde representa um risco de tropeçamento.
- Mantenha os materiais de embalagem (sacos de plástico, protecções em cartão, etc.) fora do alcance das crianças, visto que estes não são brinquedos.
- Para evitar choques eléctricos, não abra a unidade do bebé ou dos pais.

Cuidado

- Utilize o aparelho a uma temperatura entre os 0 °C e os 40 °C.

- Não instale o aparelho perto de fontes de calor como radiadores, condutas de ar quente, fogões ou outros aparelhos (incluindo amplificadores) que emitam calor.
- Certifique-se de que tem as mãos secas quando manusear adaptadores, fichas e cabos de alimentação.
- Todas as marcações obrigatórias na unidade do bebé, na unidade dos pais e no adaptador estão localizadas na parte inferior dos mesmos.

Conformidade com as normas

- Este produto cumpre os requisitos relativos a interferências de rádio da Comunidade Europeia.
- A Philips Consumer Lifestyle declara, através deste documento, que este intercomunicador para bebé está em conformidade com os requisitos essenciais e outras disposições relevantes da Directiva 2014/53/UE (FHSS: banda de frequências 2,4GHz, potência máxima de radiofrequências: 100 mW EIRP). Está disponível uma cópia da Declaração de Conformidade CE online em www.philips.com/support.



Campos electromagnéticos (CEM)

Este aparelho Philips cumpre todas as normas e regulamentos aplicáveis relativos à exposição a campos electromagnéticos.

Preparar para a utilização

Unidade do bebé

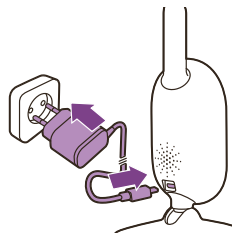

Coloque o adaptador de corrente na unidade do bebé e ligue o adaptador à tomada elétrica.

Unidade dos pais

A unidade dos pais funciona com uma bateria recarregável de iões de lítio incorporada.

Siga os passos abaixo para carregar a unidade dos pais:

1 Coloque o adaptador de corrente na unidade dos pais e ligue o adaptador à tomada elétrica.

- A luz de estado da bateria fica laranja para indicar que o aparelho está a carregar.

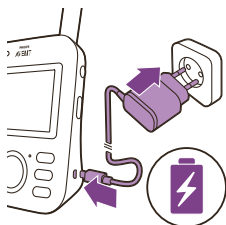

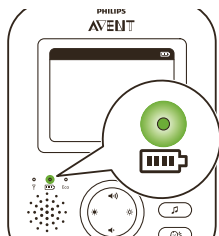

- Quando a bateria está completamente carregada, o indicador do estado da bateria permanece continuamente aceso a verde.

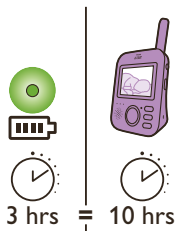

- Se carregar a unidade dos pais durante 3 horas, está poderá ser utilizada sem fios durante, aproximadamente, 10 horas.
- Se a unidade dos pais for ligada durante o carregamento, o processo irá demorar aproximadamente o dobro do tempo.

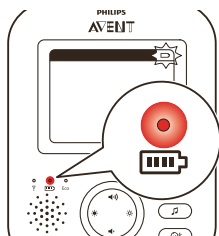

- Quando a bateria recarregável da unidade dos pais estiver quase sem carga, a luz de estado das pilhas ficará vermelha e a unidade dos pais emitirá um sinal sonoro.
- Se a bateria estiver totalmente vazia e a unidade dos pais não for ligada à corrente elétrica, irá desligar-se automaticamente e perder contacto com a unidade do bebé.

Nota: A bateria recarregável incorporada não pode ser removida do produto.

Nota: A bateria descarrega gradualmente e de forma muito lenta, mesmo quando a unidade dos pais está desligada.

Sugestão: Para poupar bateria, desligue a unidade dos pais quando não a utilizar.

Nota: Aconselhamos a que mantenha a unidade dos pais ligada à corrente elétrica durante toda a noite. Se a bateria da unidade dos pais ficar com pouca carga durante a noite, irá emitir um sinal sonoro que poderá acordá-lo.

Utilizar o intercomunicador para bebé

Ligar a unidade dos pais e a unidade do bebé

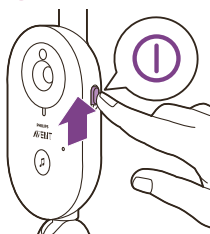

- 1 Desloque o botão ligar/desligar da unidade do bebé para cima, para a posição ON (Ligado).

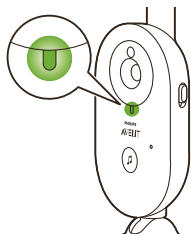

2 Quando a unidade do bebé estiver ligada, a luz de alimentação irá acender-se a verde.

Nota: A luz de alimentação da unidade do bebé ilumina-se sempre a verde, mesmo quando não existe ligação com a unidade dos pais.

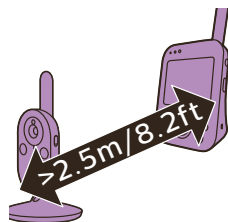

3 A unidade dos pais e a unidade do bebé devem encontrar-se, no mínimo, a uma distância de 2,5 metros uma da outra, de forma a evitar o eco acústico.

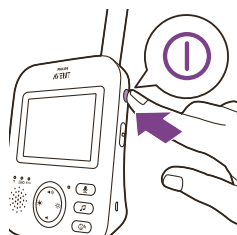

4 Prima o botão ligar/desligar da unidade dos pais para a ligar.

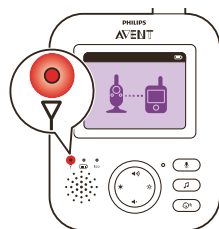

- O visor acende-se, a imagem de ativação é apresentada no visor e a luz de ligação fica vermelha. A unidade dos pais começa a procurar a unidade do bebé.

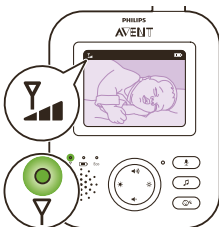

- Quando a unidade dos pais e a unidade do bebé estão ligadas, a luz de ligação fica verde na unidade dos pais e uma ou mais barras são apresentadas no visor.

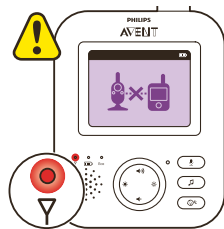

Nota: A ligação entre a unidade dos pais e a unidade do bebé é estabelecida em menos de 10 segundos.

Quando a unidade do bebé é desligada, a unidade dos pais mostra a imagem de unidade fora de alcance. Certifique-se de que a unidade do bebé está ligada.

- Se não tiver sido estabelecida qualquer ligação, a luz de ligação acende-se a vermelho, a unidade dos pais emite três breves sinais sonoros a cada 20 segundos e a imagem de unidade fora de alcance é apresentada no visor.

Colocação do intercomunicador para bebé

Advertência: O cabo da unidade do bebé representa um perigo potencial de estrangulamento. Assegure-se de que a unidade do bebé e o cabo estão, no mínimo, a 1 metro de distância do bebé. Nunca coloque o intercomunicador para bebé dentro da cama nem do parque do bebé.

- 1 Para uma deteção de som otimizada, não coloque a unidade do bebé a mais de 1,5 metros de distância do bebé. A unidade do bebé deve estar, pelo menos, a 1 metro de distância do bebé, devido a um perigo potencial de estrangulamento.

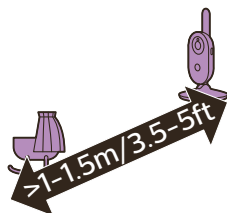

- 2 Coloque a unidade dos pais dentro do alcance de funcionamento da unidade do bebé. Deve ficar, no mínimo, a uma distância de 2,5 metros da unidade do bebé, de forma a evitar o eco acústico.

Nota: Se utilizar um telefone sem fios, vídeo sem fios, rede Wi-Fi, micro-ondas ou Bluetooth em 2,4 GHz e surgirem interferências na unidade dos pais ou na unidade do bebé, afaste a unidade dos pais até a interferência desaparecer.

- 3 Existem duas formas de posicionar a unidade do bebé
 - a Coloque sempre a unidade do bebé sobre uma superfície estável, plana e horizontal.
 - b Instale a unidade do bebé na parede com os parafusos.

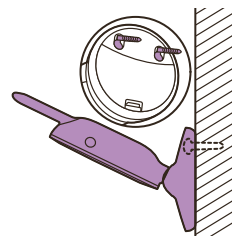
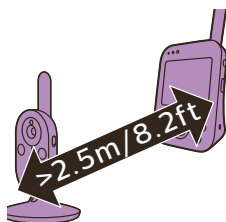

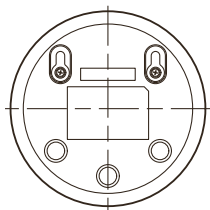

Sugestão: O modelo (consultar 'Montagem na parede') de montagem na parede que permite fixar a unidade do bebé na parede encontra-se no fim deste manual do utilizador.

Sugestão: Utilize o modelo fornecido para marcar a localização exata dos orifícios para os parafusos na parede.

Sugestão: Coloque a unidade do bebé num nível superior para obter uma boa perspetiva do berço ou do parque do bebé.

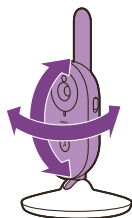

- 4 Ajuste a unidade do bebé de forma a assegurar a melhor visibilidade do seu bebé. É possível rodar a unidade do bebé para a colocar na posição pretendida.

Materiais secos

Espessura do material Perda de alcance

Madeira, estuque, cartão, vidro (sem metal, fios ou chumbo)

< 30 cm

0-10 %

Tijolo, contraplacado

< 30 cm

5-35 %

Betão reforçado

< 30 cm

30-100 %

Grelhas ou barras de metal

< 1 cm

90-100 %

Folhas de metal ou de alumínio

< 1 cm

100 %

Alcance de funcionamento

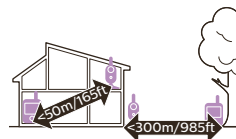

O alcance de funcionamento é até 50 metros no interior e até 300 metros / no exterior. O alcance de funcionamento do intercomunicador para bebé varia consoante a área circundante e fatores que provoquem interferência. Materiais molhados e húmidos causam tanta interferência que a perda de alcance pode atingir os 100 %.

Funcionalidades e definições

Volume

Pode ajustar o volume do altifalante da unidade dos pais para o nível que preferir.

- 1 Prima a parte superior ou inferior do botão de controlo para ajustar o volume.

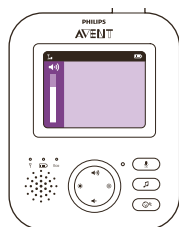
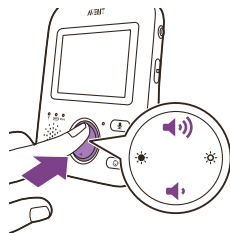

Sugestão: O volume deve estar adaptado às condições existentes. Em condições de ruído, também é possível ligar o alerta de vibração.

A barra do volume é apresentada no visor para indicar o volume selecionado.

Nota: Se o volume estiver numa posição demasiado alta, a unidade dos pais consome mais energia.

Nota: Se a barra de volume estiver no mínimo, significa que não há som. A unidade dos pais apresenta um ícone de silêncio na barra de estado e receberá apenas alertas e vídeo da unidade dos pais.

Brilho

Pode ajustar o brilho do visor da unidade dos pais para o nível que preferir.

- 1 Prima a parte esquerda ou direita do botão de controlo para ajustar o brilho do visor da unidade dos pais.

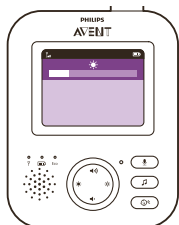
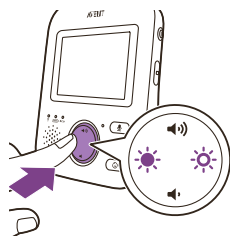

A barra de brilho é apresentada no visor para indicar o brilho do ecrã selecionado.

Nota: Se o brilho estiver numa posição demasiado alta, a unidade dos pais consome mais energia.

Modos

Este intercomunicador para bebé possui quatro modos diferentes que permitem selecionar como pretende vigiar o bebé: VIDEO (Vídeo), AUDIO (Áudio), VOX (Voz) e ECO.

Com o monitor do bebé ligado, é possível alternar entre os 4 modos diferentes, premindo o botão de modo na parte lateral da unidade dos pais.

O visor apresenta o modo selecionado. O modo selecionado é também indicado na barra de estado. Ao ligar o dispositivo, o último modo utilizado estará ativo.

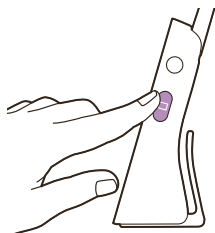

Modo VIDEO (Vídeo)

Prima o botão de modo na parte lateral da unidade dos pais para selecionar o modo VIDEO (Vídeo).

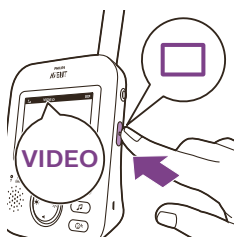

Quando o modo VIDEO (Vídeo) está ativado, o ecrã está sempre ligado, para que possa ver o bebé. Todos os sons são transmitidos diretamente para a unidade dos pais.

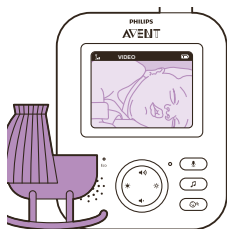

Nota: Defina o nível de sensibilidade para "Very High" (Muito alto), para ter sempre som na unidade dos pais. Consulte o capítulo Nível de sensibilidade, para obter mais informações.

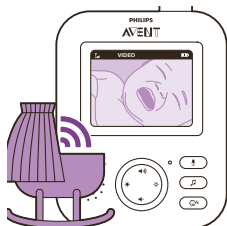

Modo AUDIO (Áudio)

- 1 Prima o botão de modo na parte lateral da unidade dos pais para mudar para o modo AUDIO (Áudio).



Quando o modo AUDIO (Áudio) é ativado, o visor da unidade dos pais desliga-se. Após 3 segundos, o visor desliga-se completamente e a barra de estado desaparece.

Nota: A barra de estado não é visível quando o visor está desligado.

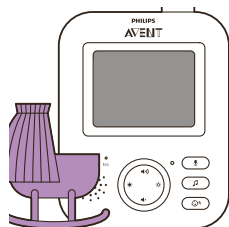

Nota: A luz LINK (Ligação) indica que a unidade dos pais ainda está a funcionar e está ligada à unidade do bebé.

Nota: Defina o nível de sensibilidade para "Very High" (Muito alto), para ter sempre som na unidade dos pais. Consulte o capítulo Nível de sensibilidade, para obter mais informações.

Todos os sons são transmitidos constantemente para a unidade dos pais. Se o bebé chorar, o visor da unidade dos pais continuará desligado, mas os sons detetados pela unidade do bebé são transmitidos para a unidade dos pais.

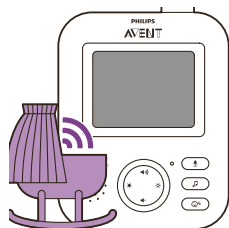

Modo VOX (Voz)

- 1 Prima o botão de modo na parte lateral da unidade dos pais para mudar para o modo VOX (Voz).



Nota: Quando o visor está ligado, o modo selecionado é apresentado na barra de estado. A barra de estado não é visível quando o visor está desligado.

Quando o modo VOX (Voz) é ativado, o visor e o som da unidade dos pais desligam-se, se não for detetado som durante 20 segundos.

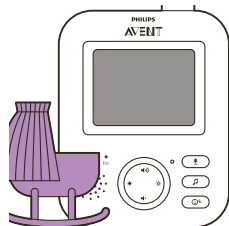



Se for detetado som pela unidade do bebé, o visor e o som da unidade dos pais são imediatamente ligados. Os sons são transmitidos para a unidade dos pais.

Nota: O nível de som mínimo para ativar o visor e o som é estabelecido pela definição de sensibilidade.

Modo ECO

1 Prima o botão de modo na parte lateral da unidade dos pais para mudar para o modo ECO.

Nota: Quando o visor está ligado, o modo selecionado é apresentado na barra de estado. A barra de estado não é visível quando o visor está desligado.



Quando o modo ECO é ativado, o visor e o som da unidade dos pais desligam-se, se não for detetado som durante 20 segundos. A luz ECO acende-se a verde para indicar que o modo ECO está ativado. Durante o modo ECO, as transmissões do visor e do som são desligadas.

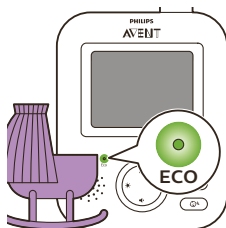

Se for detetado som pela unidade do bebé, o visor e o som da unidade dos pais são imediatamente ligados. Os sons são transmitidos para a unidade dos pais.

Nota: O nível de som mínimo para ativar o visor e o som é estabelecido pela definição de sensibilidade.

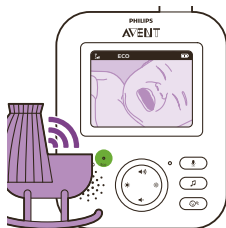

Canções de embalar

É possível ativar a funcionalidade de canções de embalar na unidade dos pais ou na unidade do bebé.

Para ativar a funcionalidade de canções de embalar na unidade dos pais, siga as instruções abaixo:

Seleção das canções de embalar

- 1 Prima o botão de canções de embalar na unidade dos pais para abrir o menu de canções de embalar.

Nota: Se premir o botão de canções de embalar com o menu de canções de embalar já aberto, irá fechar o menu.

- 2 Prima a parte direita do botão de controlo para aceder à lista de canções de embalar..

- 3 Prima a parte superior ou inferior do botão de controlo para percorrer a lista de canções de embalar.

- 4 Prima a parte direita do botão de controlo para reproduzir uma canção de embalar específica.

Se pretender colocar a canção de embalar em pausa, prima novamente o lado direito do botão de controlo.

- 5 A barra de estado da unidade dos pais apresenta o número de canções de embalar que estão a ser reproduzidas e repetidas.

A canção de embalar é reproduzida na unidade do bebé e é repetida continuamente durante, aproximadamente, 15 minutos.

Sugestão: Para repetir todas as canções disponíveis, seleccione a última opção na lista.

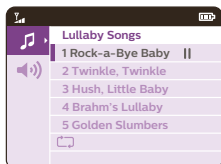
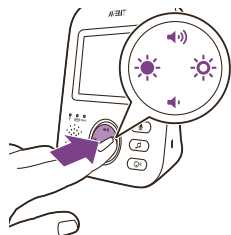
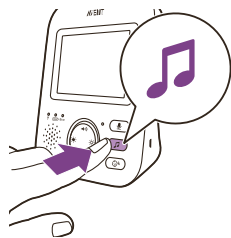



- 6 Para selecionar outra canção de embalar, desloque o botão de controlo para cima ou para baixo para selecionar outra canção na lista. Prima a parte direita do botão de controlo para reproduzir a canção selecionada.
- 7 Para parar a canção de embalar, prima o botão de canções de embalar na unidade dos pais e coloque em pausa a canção atualmente reproduzida, premindo a parte direita do botão de controlo mais uma vez.

Volume das canções de embalar

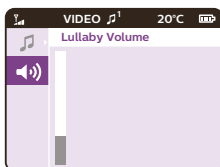

- 1 Prima o botão de canções de embalar e, em seguida, prima a parte inferior do botão de controlo para selecionar as opções de volume do menu de canções de embalar. Prima a parte direita do botão de controlo para aceder aos níveis de volume das canções de embalar.

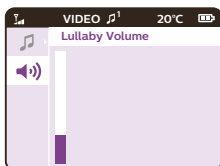

- 2 Prima a parte superior ou inferior do botão de controlo para ajustar o volume.

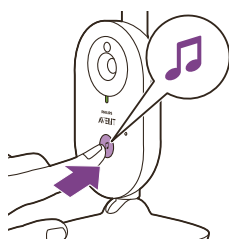

Para ativar a funcionalidade de canções de embalar na unidade do bebé, prima o botão ligar/desligar canções de embalar na unidade do bebé.



A canção de embalar mais recente selecionada na unidade dos pais é reproduzida na unidade do bebé e é repetida continuamente durante, aproximadamente, 15 minutos.

Para parar a canção de embalar na unidade do bebé, prima o botão ligar/desligar canções de embalar na unidade do bebé.

Função de conversa



É possível utilizar o botão da função de conversa na unidade dos pais para conversar com o bebé.

- 1 Mantenha premido o botão da função de conversa na unidade dos pais.
- 2 Fale de forma clara para o microfone na parte frontal da unidade dos pais a uma distância de 15 a 30 cm.

Enquanto o botão da função de conversa for premido, haverá uma ligação de som aberta para a unidade do bebé. O visor da unidade dos pais apresenta o ícone da função de conversa, indicando a ligação ativa.



- 3 Solte o botão da função de conversa quando tiver terminado de falar.

Nota: Enquanto o botão da função de conversa for premido, não será possível à unidade dos pais processar os sons provenientes da unidade do bebé.

Sensibilidade

O nível de sensibilidade da unidade do bebé permite definir os sons emitidos pela unidade dos pais. Quando o nível definido é alto, ouvem-se muitos sons, incluindo pequenos sons de fundo. Quando o nível de sensibilidade é baixo, só se ouvem os sons mais altos.

- 1 Prima o botão de sensibilidade para aceder aos níveis de sensibilidade.

Nota: Prima novamente o botão de sensibilidade para sair do menu.

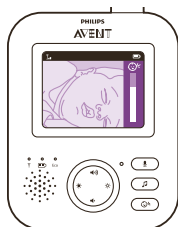
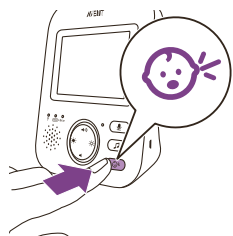

- 2 Prima a parte superior ou inferior do botão de controlo para seleccionar o nível de sensibilidade pretendido.



Se o bebé fizer apenas pequenos barulhos, a sensibilidade da unidade do bebé irá necessitar de ser definida para um nível de sensibilidade mais alto na unidade dos pais.



Quanto mais altos forem os barulhos feitos pelo bebé, menor será a definição do nível de sensibilidade na unidade dos pais.

Nota: No modo AUDIO (Áudio) e VIDEO (Vídeo), tem sempre som quando o nível de sensibilidade está definido para "Very High" (Muito alto). Caso contrário, os sons baixos não se ouvem.

Sugestão: É possível ajustar o nível de sensibilidade para que ouça sempre o bebé sem perturbações de outros sons. Se existir muito ruído de fundo, reduza a sensibilidade, para não ouvir esses sons através da unidade dos pais.

Mola para cinto

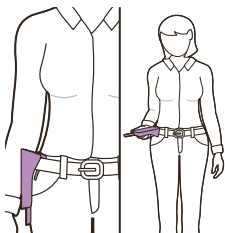

É possível transportar a unidade dos pais dentro e fora de casa, fixando-a ao cinto ou cós da roupa com a mola para cinto. Desta forma, poderá monitorizar o bebé enquanto se movimenta.

Nota: o visor está agora voltado ao contrário, o que permite ver o bebé no ecrã, levantando simplesmente a unidade dos pais.

Limpeza e manutenção

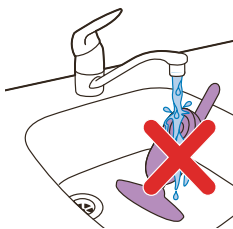

Advertência: Não mergulhe a unidade dos pais, a unidade do bebé e os adaptadores em água e não os lave à torneira.

Advertência: Não utilize sprays de limpeza ou produtos de limpeza líquidos.



- 1 Desligue a unidade do bebé, retire o adaptador de corrente desta unidade e retire-o da tomada elétrica.

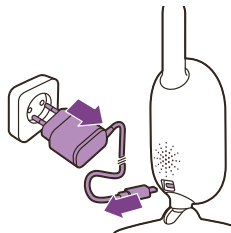

- 2 Limpe a unidade do bebé com um pano seco.

Nota: Dedadas ou sujidade na lente da unidade do bebé poderão afetar o desempenho da câmara. Evite tocar na lente com os dedos.

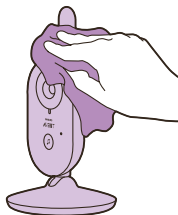

- 3 Desligue a unidade dos pais, retire o adaptador de corrente desta unidade e retire-o da tomada elétrica.

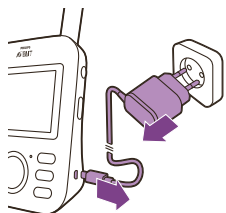

- 4 Limpe a unidade dos pais com um pano seco.

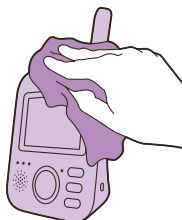

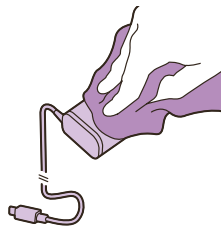

- 5 Limpe os adaptadores com um pano seco.

Arrumação

Quando não pretender utilizar o intercomunicador para bebé durante um longo período de tempo, guarde a unidade dos pais e os adaptadores num local fresco e seco.

Encomendar acessórios

Para comprar acessórios ou peças sobresselentes, visite www.philips.com/parts-and-accessories ou dirija-se ao seu revendedor Philips. Também pode contactar o Centro de Apoio ao Cliente da Philips no seu país (consulte os detalhes de contacto no folheto da garantia internacional).

Reciclagem



- Este símbolo significa que este produto não deve ser eliminado juntamente com os resíduos domésticos comuns (2012/19/UE).



- Este símbolo significa que este produto contém uma bateria recarregável incorporada que não deve ser eliminada juntamente com os resíduos domésticos comuns (2006/66/CE). Leve o seu produto a um ponto de recolha oficial ou a um centro de assistência Philips para que um técnico qualificado retire a bateria recarregável.
- Cumpra as regras nacionais de recolha selectiva de produtos eléctricos e electrónicos, e pilhas recarregáveis. A eliminação correcta ajuda a evitar consequências prejudiciais para o meio ambiente e a saúde pública.

Retirar a bateria recarregável

Nota: Recomenda-se vivamente que a bateria recarregável seja removida por um técnico qualificado.

Retire a bateria recarregável apenas quando se desfizer do aparelho. Certifique-se de que a bateria está completamente vazia quando a retirar. Apenas a unidade dos pais inclui uma bateria.

Procedimento:

- 1 Retire os 2 pés de borracha na parte inferior da unidade dos pais.
- 2 Retire os 2 parafusos que ficaram visíveis na parte inferior da unidade dos pais.
- 3 Coloque a antena na posição vertical e retire o parafuso que ficou visível na parte posterior da caixa.
- 4 Separe a parte posterior da caixa da parte frontal inserindo uma chave de fendas entre elas.
- 5 Desligue o cabo conector da bateria (cabo preto-branco-vermelho).
- 6 Retire os 4 parafusos do suporte da bateria.
- 7 Retire a bateria.

Garantia e assistência

Se precisar de informações ou assistência, visite www.philips.com/support ou leia o folheto da garantia internacional.

Perguntas mais frequentes

Este capítulo resume os problemas mais comuns que pode ter com o aparelho. Se não conseguir resolver o problema com as informações fornecidas a seguir, visite www.philips.com/support para consultar uma lista de perguntas frequentes ou contacte o Centro de Apoio ao Cliente no seu país.

COMO UTILIZAR/LIGAR AS UNIDADES

Pergunta	Resposta
Por que razão a luz de alimentação da unidade do bebé não se acende quando ligo a unidade?	Talvez a unidade do bebé não esteja ligada à corrente elétrica. Ligue a unidade do bebé à corrente elétrica. Em seguida, coloque o interruptor ligar/desligar da unidade do bebé na posição ON (Ligado) para estabelecer ligação com a unidade dos pais.
Por que razão a unidade dos pais não carrega quando a ligo à corrente?	Talvez o adaptador não esteja corretamente ligado. Certifique-se de que o adaptador está corretamente ligado à tomada elétrica.
	A unidade dos pais poderá já estar completamente carregada. A luz de estado da bateria fica verde quando a bateria estiver completamente carregada e o dispositivo estiver ligado à corrente elétrica.
Por que razão a unidade do bebé não carrega quando a ligo à corrente?	A unidade do bebé não tem uma função de carregamento. A unidade do bebé funciona apenas quando é ligada à corrente elétrica.

COMO UTILIZAR/LIGAR AS UNIDADES

Por que razão não consigo estabelecer uma ligação?
Porque é que a ligação se perde de vez em quando?
Porque existem interrupções de som?

A unidade do bebé e a unidade dos pais estão, provavelmente, próximas dos limites máximos do alcance de funcionamento ou existem interferências de outros dispositivos sem fios de 2,4 GHz. Experimente uma localização diferente, diminua a distância entre as unidades ou desligue outros dispositivos sem fios de 2,4 GHz (computadores portáteis, telemóveis, micro-ondas, etc.). A ligação entre as unidades pode demorar até 10 segundos a ser restabelecida.

Se houver perda de sinal, a unidade dos pais emite um sinal sonoro (3 breves sinais sonoros a cada 20 segundos).

As unidades do bebé e dos pais poderão estar demasiado próximas uma da outra; mantenha-as, pelo menos, a 1,5 metros de distância uma da outra, de forma a evitar interferências.

O que acontece durante uma falha de energia?

Uma vez que a unidade dos pais funciona com uma bateria recarregável, continuará a funcionar se a bateria tiver carga suficiente. No entanto, a unidade do bebé para de funcionar, visto que não tem qualquer bateria recarregável e funciona apenas ligada à corrente elétrica. A unidade dos pais emite um sinal sonoro para indicar que se perdeu a ligação com a unidade do bebé.
Quando a alimentação é restaurada, a ligação entre a unidade dos pais e a unidade do bebé é automaticamente estabelecida.

Por que razão o tempo de carga da unidade dos pais pode exceder as 3 horas?

A unidade dos pais pode estar ligada durante o carregamento. Desligue a unidade dos pais durante o carregamento para reduzir o tempo de carregamento. Se o visor da unidade dos pais estiver constantemente ligado, o carregamento irá demorar mais tempo.

Por que razão tenho de manter a unidade do bebé e o respetivo cabo a uma distância mínima de 1 metro do meu bebé?

Para evitar estrangulamentos com o cabo e para uma deteção otimizada do som, coloque sempre a unidade do bebé e o seu cabo a uma distância mínima de 1 metro do bebé.

Qual é a diferença entre os vários modos de utilizador na unidade dos pais: VIDEO (Vídeo), AUDIO (Áudio), VOX (Voz) e ECO?

Consulte a lista abaixo para obter uma explicação sobre os modos disponíveis no intercomunicador para bebé.

* Modo Video (Vídeo): o ecrã e o som da unidade dos pais estão sempre ativados.

* Modo AUDIO (Áudio): só é ativado o modo áudio. O visor da unidade dos pais desliga-se quando o modo AUDIO (Áudio) é ativado. A luz LINK (Ligação) indica que a unidade dos pais ainda está a funcionar e está ligada à unidade do bebé. A ligação normal com a unidade do bebé pode estabelecer-se através dos botões da função de conversa, de canção de embalar e de sensibilidade.

COMO UTILIZAR/LIGAR AS UNIDADES

* Modo VOX (Voz): O visor e o som da unidade dos pais desligam-se, se não for detetado som durante 20 segundos (ou não houver som suficiente acima da definição de sensibilidade). O visor e o som ativam-se imediatamente quando o bebé chora e o limiar de sensibilidade é ultrapassado. Quando o som fica abaixo do limiar de som, o vídeo permanece ativo durante 20 segundos. Quando um dos botões de controlo é premido (brilho ou volume), o dispositivo apresenta vídeo durante cerca de 5 segundos. O menu de canções de embalar também fica acessível.

* Modo ECO: O visor e o som da unidade dos pais são desligados quando não é detetado qualquer som durante 20 segundos. O modo Eco reduz o consumo de energia durante os períodos de tranquilidade, ao mesmo tempo que mantém a ligação ao bebé. No modo ECO, a luz LED ECO é verde e o dispositivo funciona num modo de ligação diferente. No modo ECO, a unidade dos pais utiliza o mecanismo de ping de 2 segundos para verificar a ligação à unidade do bebé, em vez de uma ligação por radiofrequência contínua. Por conseguinte, a unidade do bebé consome menos energia no modo ECO.

Como posso repor a unidade dos pais?

Para repor a unidade dos pais, prima simultaneamente o "botão ligar/desligar" e o "botão de navegação para baixo" redondo na parte frontal da unidade dos pais durante cerca de 1 segundo. A unidade dos pais irá desligar-se. Para poder voltar a ligar a unidade dos pais, prima o "botão ligar/desligar". As informações específicas do utilizador armazenadas na memória da unidade dos pais, como o modo de utilizador, as definições de brilho, o volume, a seleção das canções de embalar ou do zoom e as definições de vibração, não se perdem.

INDICAÇÕES NA UNIDADE DOS PAIS

Pergunta

Resposta

O LED da bateria na unidade dos pais fica vermelho. O que devo fazer?

A bateria tem pouca carga. Se não ligar a unidade dos pais à corrente elétrica quando o LED ficar vermelho e começar a emitir um sinal sonoro, a unidade dos pais deixa de funcionar após cerca de 60 minutos.

Reduza o brilho e/ou o volume para poupar bateria e ligue a unidade dos pais à corrente elétrica com o adaptador de corrente. (Consulte o capítulo "Preparar para a utilização").

Por que razão a unidade dos pais emite um bip?

O intercomunicador para bebé emite um sinal sonoro diferente consoante o problema detetado.

1 sinal sonoro: a unidade dos pais está desligada.

1 sinal sonoro a cada 20 segundos durante os primeiros 3 minutos e, depois disso, a cada minuto: a unidade dos pais tem pouca bateria.

3 breves sinais sonoros a cada 20 segundos: perdeu-se a ligação entre a unidade dos pais e a unidade do bebé. O ícone de ligação aparece no ecrã da unidade dos pais e o botão de ligação fica vermelho.

INDICAÇÕES NA UNIDADE DOS PAIS

O que significa a cor do LED da bateria (verde, laranja, vermelho) ou um LED da bateria apagado?

Quando a unidade dos pais está ligada à corrente elétrica, a cor da luz da bateria é:

- * Verde: a bateria está totalmente carregada.
- * Laranja: a bateria está a carregar.

Quando a unidade dos pais não está ligada à corrente elétrica, a cor da luz da bateria é:

- * Vermelha: a bateria está quase vazia (<10 %).
- * LED apagado: a unidade dos pais não está ligada à corrente elétrica.

RUÍDO/SOM**Pergunta****Resposta**

Porque é que a unidade dos pais e/ou do bebé produz um ruído muito estridente?

A unidade dos pais e a unidade do bebé poderão estar demasiado próximas uma da outra. Certifique-se de que a unidade dos pais e a unidade do bebé se encontram, no mínimo, a uma distância de 2,5 metros uma da outra.

O volume da unidade dos pais pode estar demasiado alto. Diminua o volume da unidade dos pais.

Para saber as causas de um sinal sonoro emitido pela unidade dos pais, consulte a pergunta frequente "Por que razão a unidade dos pais emite um bip?"

Como posso desativar o som?

Desative o som do dispositivo ao premir a parte inferior do botão de controlo. Se a barra de volume no ecrã estiver completamente vazia, significa que não há som.

Por que razão não oiço qualquer som? Por que razão não oiço o meu bebé chorar?

O volume da unidade dos pais pode estar demasiado baixo ou estar desligado. Prima a parte superior do botão de controlo para aumentar o nível de volume.

A unidade dos pais poderá ter o som desativado. Ative o som do dispositivo ao premir a parte superior do botão de controlo e ajuste o volume.

O nível de sensibilidade definido é demasiado baixo. Ajuste-o para um nível mais elevado no menu da unidade dos pais.

A unidade do bebé poderá estar demasiado afastada do bebé. Certifique-se de que a unidade do bebé não está a mais de 1,5 metros de distância do bebé, para uma deteção de som otimizada. O perigo de estrangulamento aumenta se a distância for inferior a 1 metro.

Por que razão a unidade dos pais reage demasiado depressa a outros sons do bebé?

A unidade do bebé também capta outros sons além dos do bebé. Coloque a unidade do bebé mais próxima do bebé (mas respeite a distância mínima de 1 metro).

RUÍDO/SOM

A definição do nível de sensibilidade poderá ser demasiado alta. Quando o bebé faz pequenos barulhos, a sensibilidade tem de ser superior. Contudo, quanto mais altos forem os barulhos feitos pelo bebé, menor deve ser a definição do nível de sensibilidade. É possível alterar a sensibilidade do intercomunicador para bebé no menu da unidade dos pais.

Porque é que a unidade dos pais produz um sinal sonoro?

Poderão ocorrer interferências se a unidade dos pais estiver fora de alcance da unidade do bebé. Poderão também ocorrer interferências se existirem várias paredes ou tetos entre a unidade dos pais e a unidade do bebé ou se estiverem ligados outros dispositivos sem fios de 2,4 GHz (por exemplo, micro-ondas, routers Wi-Fi, etc.).

Coloque a unidade dos pais num local diferente, mais próximo da unidade do bebé, ou desligue outros dispositivos sem fios.

Se esta resposta não ajudar, consulte a outra pergunta frequente "Porque é que a unidade dos pais e/ou do bebé produz um ruído muito estridente?"

Durante quanto tempo é reproduzida a canção de embalar na unidade do bebé?

Quando selecciona uma canção de embalar, esta é reproduzida continuamente durante cerca de 15 minutos. Se quiser reproduzir todas as canções disponíveis, seleccione a última opção na lista de canções de embalar.

Como posso aumentar o volume da canção de embalar?

Pode ajustar o volume da canção de embalar na unidade dos pais, não na unidade do bebé. Prima o botão de canções de embalar na unidade dos pais para abrir o menu de canções de embalar e ajustar o volume.

TEMPO/ALCANCE DE FUNCIONAMENTO

Pergunta

Resposta

Por que razão o intercomunicador para bebé alcança uma distância muito inferior à especificada no manual do utilizador?

O alcance de funcionamento especificado de 300 metros é apenas válido no exterior, em espaço aberto e na linha de visão. Dependendo do ambiente e de outros fatores de interferência, o alcance de funcionamento pode ser inferior (consulte também a tabela no capítulo sobre a colocação da unidade dos pais e a do bebé).

Dentro de casa, o alcance de funcionamento é de até 50 metros, sendo também limitado pelo número e o tipo de paredes e/ou tetos entre a unidade dos pais e a unidade do bebé.

O tempo de funcionamento da unidade dos pais deverá ser de até 10 horas. Por que razão o tempo de funcionamento da minha unidade dos pais é inferior?

O brilho do vídeo da unidade dos pais pode estar demasiado alto, o que faz com que a unidade consuma muita energia. Diminua o brilho da unidade dos pais.

TEMPO/ALCANCE DE FUNCIONAMENTO

A unidade dos pais consome muita energia quando o visor de vídeo está constantemente ligado. Ative os modos AUDIO (Áudio), VOX (Voz) ou ECO no menu da unidade dos pais para aumentar o tempo de funcionamento (consulte o capítulo "Funcionalidades", secções "Modo AUDIO (Áudio)", "Modo VOX (Voz)" ou "Modo ECO").

O volume da unidade dos pais pode estar demasiado alto, o que faz com que a unidade consuma muita energia. Diminua o volume da unidade dos pais.

Como acontece com qualquer dispositivo eletrónico recarregável, a capacidade da bateria diminui após um longo período de utilização.

VISOR DE VÍDEO

Pergunta

Resposta

Porque é que obtenho interferência na unidade dos pais? Por que razão o visor de vídeo da unidade dos pais cintila?

Poderão ocorrer interferências se a unidade dos pais estiver fora de alcance da unidade do bebé. Poderão também ocorrer interferências se existirem várias paredes ou tetos entre a unidade dos pais e a unidade do bebé ou se estiverem ligados outros dispositivos sem fios de 2,4 GHz (por exemplo, micro-ondas, routers Wi-Fi, etc.).

Coloque a unidade dos pais num local diferente, mais próximo da unidade do bebé, ou desligue outros dispositivos sem fios.

A bateria recarregável da unidade dos pais poderá necessitar de carregamento.

Por que razão não existe qualquer imagem no visor de vídeo, embora a luz de ligação esteja verde?

A unidade dos pais poderá estar nos modos AUDIO (Áudio), VOX (Voz) ou ECO. Prima o botão de modo no lado direito da unidade dos pais para mudar de modo (consultar 'Modos').

Porque é que a imagem no visor de vídeo não é nítida?

O brilho do visor poderá estar demasiado baixo. Aumente o brilho do visor na unidade dos pais através do botão de controlo no centro.

Talvez a lente da unidade do bebé esteja suja. Limpe a lente com um pano seco.

A unidade do bebé poderá estar demasiado afastada do bebé. Certifique-se de que a unidade do bebé não está a mais de 1,5 metros de distância do bebé, para obter uma qualidade de vídeo otimizada. O perigo de estrangulamento aumenta se a distância for inferior a 1 metro.

Montagem na parede

Instruções de impressão:

Imprima esta página na escala de 100 % e utilize o modelo para marcar a posição exata dos orifícios para os parafusos na parede.

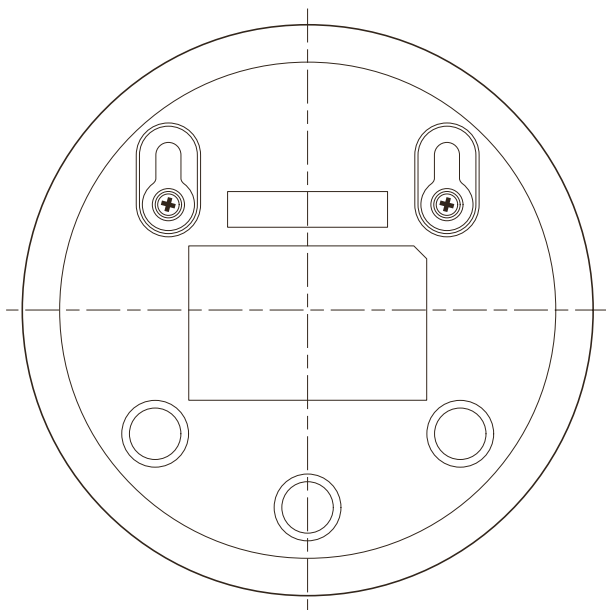

Johdanto

Onnittelut ostoksestasi ja tervetuloa Philips Avent -tuotteen käyttäjäksi! Hyödynnä Philips Aventin kattava tuki ja rekisteröi tuotteesi osoitteessa www.philips.com/welcome.

Videonäyttöllinen Philips Avent -itkuhälytin antaa kuvaa ja valvoo ympäri vuorokauden, minkä ansiosta näet lapsesi päivin ja öin missä tahansa kotona. Uusimman digitaalisen tekniikan ansiosta kuulet ja näet lapsesi selkeästi. Tämä lisää turvallisuuden tunnetta ilman, että häiritset lapsen unta toistuvilla tarkastuskäynneillä lapsen huoneessa.

Yleiskuvaus

- 1 Vanhemman yksikkö
- 2 Näyttö
- 3 ECO-merkkivalo
- 4 Akun tilamerkkivalo
- 5 Yhteyden merkkivalo
- 6 Kaiutin
- 7 Ohjauspainike (valikoissa siirtyminen, äänenvoimakkuus ja kirkkaus)
- 8 Herkkyysspainike
- 9 Kehtolaulupainike
- 10 Puhepainike
- 11 Liitäntä pienelle liittimelle
- 12 Tilapainike
- 13 Virtapainike
- 14 Antenni
- 15 Vyöpidike
- 16 Lapsen yksikkö
- 17 Kamera
- 18 Kehtolaulun käynnistyspainike
- 19 Mikrofoni
- 20 Virtakytkin
- 21 Antenni
- 22 Kaiutin
- 23 Liitäntä pienelle liittimelle
- 24 Seinäkiinnitysreiät
- 25 Verkkolaite (2x)

Tärkeitä turvallisuustietoja

Lue nämä tärkeät tiedot huolellisesti ennen laitteen ensimmäistä käyttökertaa ja säilytä ne vastaisen varalle.

TÄRKEÄÄ

Tämä itkuhälytin on tarkoitettu apuvälineeksi. Se ei korvaa vastuuntuntoisen aikuisen valvontaa eikä sitä saa käyttää tämän korvikkeena.

Älä koskaan jätä lasta yksin kotiin. Varmista aina, että paikalla on joku pitämässä lapsesta huolta tarvittaessa.

Vastuuvapauslauseke

Ota huomioon, että käytät tätä itkuhälytintä omalla vastuullasi. Koninklijke Philips N.V. ja sen tytäryhtiöt eivät ole vastuussa tämän itkuhälyttimen toiminnasta tai sen käytöstä eivätkä vastaa mistään sen käyttöön liittyvistä mahdollisista ongelmista tai vahingoista.

Vaara

- Älä upota mitään itkuhälyttimen osaa veteen tai muuhun nesteeseen. Älä aseta laitetta paikkaan, jossa sen päälle voi tippua tai roiskua vettä tai muuta nestettä. Älä käytä itkuhälytintä kosteissa paikoissa tai veden lähellä.
- Älä aseta mitään itkuhälyttimen päälle tai peitä laitetta. Älä tuki tuuletusaukkoja. Asenna laite valmistajan ohjeiden mukaisesti.
- Johdot voivat aiheuttaa kuristumisvaaran. Pidä johdot poissa lasten ulottuvilta (yli metrin päässä). Älä aseta itkuhälytintä vauvan sänkyyn tai leikkikehään.

Varoitus

- Tarkista, että virtajohtosovittimen jännitemerkintä vastaa paikallista verkkojännitettä, ennen kuin yhdistät laitteen sähköverkkoon.
- Älä muokkaa tai leikkaa mitään verkkolaitteen tai sen sovittimen osaa, sillä se aiheuttaa vaaratilanteen.
- Käytä vain laitteen mukana toimitettua virtalähdesovitinta.
- Jos virtajohtosovitin on vaurioitunut, vaihda vaaratilanteiden välttämiseksi tilalle aina alkuperäisen tyyppinen virtajohtosovitin.
- Laitetta voivat käyttää myös yli 8-vuotiaat lapset ja henkilöt, joiden fyysinen tai henkinen toimintakyky on rajoittunut tai joilla ei ole kokemusta tai tietoa laitteen käytöstä, jos heitä on neuvottu laitteen turvallisesta käytöstä tai tarjolla on turvallisen käytön edellyttämä valvonta ja jos he ymmärtävät laitteeseen liittyvät vaarat. Lasten ei pidä leikkiä laitteella. Lasten ei saa antaa puhdistaa tai huoltaa laitetta ilman valvontaa.
- Suojaa virtajohtoa taitumiselta ja päälle astumiselta. Käsittele varovasti etenkin pistokkeita, pistorasiasa ja liitoskohtia.
- Varmista, että asennat itkuhälyttimen siten, että sen johto ei ole oviaukossa tai kulkureitillä. Jos asetat itkuhälyttimen pöydälle tai matalaan kaappiin, älä jätä virtajohtoa roikkumaan pöydän tai kaapin reunan yli. Varmista, että johto ei ole lattialla paikassa, jossa siihen voi kompastua.
- Laitteen pakkausmateriaalit (kuten muovipussit ja pahvipakkaukset) eivät ole leikkikaluja. Pidä ne poissa lasten ulottuvilta.
- Älä avaa lapsen yksikön tai vanhemman yksikön koteloa, jotta et saa sähköiskua.

Varoitus

- Käytä laitetta 0–40 °C:n lämpötilassa.
- Älä asenna laitetta lähelle lämmönlähteitä, kuten lämpöpattereita, uuneja tai muita lämpöä tuottavia laitteita (mukaan lukien vahvistimia).
- Varmista, että kätesi ovat kuivat, kun käsittelet sovittimia, pistokkeita ja virtajohtoa.



- Kaikki lapsen yksikön, vanhemman yksikön ja virtalähdesovittimen vaadittavat merkinnät ovat lapsen yksikön, vanhemman yksikön ja virtalähdesovittimen pohjassa.

Standardien vaatimustenmukaisuus

- Tämä laite on Euroopan yhteisön radiohäiriöitä koskevien vaatimusten mukainen.
- Philips Consumer Lifestyle vakuuttaa täten, että tämä itkuhälytyn on direktiivin 2014/53/EU oleellisten vaatimusten ja sitä koskevien direktiivin muiden ehtojen mukainen (FHSS: radiotaajuudet 2,4 GHz, suurin mahdollinen lähetysteho radiotaajuuksilla: 100 mW EIRP). Vaatimustenmukaisuusvakuutuksen (DoC) kopio on saatavilla osoitteessa www.philips.com/support.

Sähkömagneettiset kentät (EMF)

Tämä laite (Philips) vastaa kaikkia sähkömagneettisille kentille (EMF) altistumista koskevia standardeja ja säännöksiä.



Käyttöönoton valmistelu

Lapsen yksikkö

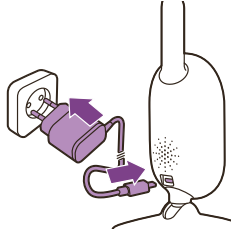

Kytke virtalähdesovitin vanhemman yksikköön ja kytke sovittimen toinen pää pistorasiaan.

Vanhemman yksikkö

Vanhemman yksikössä on sisäinen ladattava litiumioniakku.

Lataa vanhemman yksikkö alla olevien ohjeiden mukaisesti:

- 1 Kytke virtalähde vanhemman yksikköön ja kytke virtalähteen toinen pää pistorasiaan.
 - Akun merkkivalo muuttuu oranssiksi, kun lataus on käynnissä.

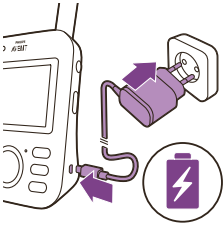

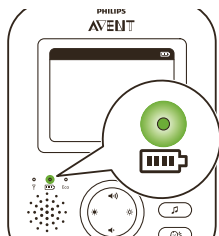

- Kun akku on ladattu täyteen, akun latauksen ilmaisin palaa jatkuvasti vihreänä.

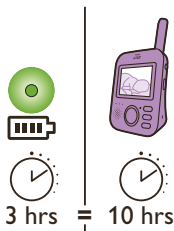

- Kun lataat vanhemman yksikköä kolme tuntia, voit käyttää sitä ilman latausta noin 10 tuntia.
- Jos vanhemman yksikön virta on päällä latauksen aikana, lataus kestää miltei kaksinkertaisen ajan.

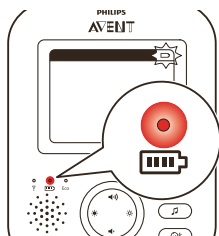

- Kun vanhemman yksikön ladattava akku on melkein tyhjä, akun merkki muuttuu punaiseksi ja vanhemman yksikkö antaa merkkiään.
- Jos akku on täysin tyhjä ja vanhemman yksikkö ei ole yhteydessä verkkovirtaan, vanhemman yksikön virta katkeaa automaattisesti ja yhteys lapsen yksikköön katkeaa.

Huomautus: Sisäistä ladattavaa akkua ei voi irrottaa tuotteesta.

Huomautus: Akun lataus purkautuu vähitellen ja erittäin hitaasti, vaikka virta olisi katkaistu vanhemman yksiköstä.

Vinkki: Sammuta vanhemman yksikkö, kun et käytä sitä. Näin säästät virtaa.

Huomautus: Vanhemman yksikköä kannattaakin käyttää verkkovirralla koko yön kestävässä käyttötilanteissa. Jos vanhemman yksikön akun virta käy vähiin yön aikana, yksikkö antaa varoitusäänen, joka saattaa herättää sinut.

Itkuhälyttimen käyttö

Vanhemman yksikön ja lapsen yksikön yhdistäminen

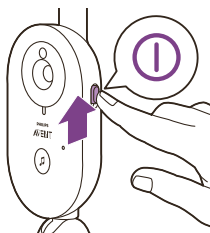

- 1 Työnnä lapsen yksikön virtakytkin ylös ON-asentoon.

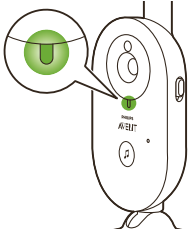

2 Kun lapsen yksikkö on päällä, virran vihreä merkkivalo palaa vihreänä.

Huomautus: Lapsen yksikön virran vihreä merkkivalo palaa myös silloin, kun vanhemman yksikköön ei ole muodostettu yhteyttä.

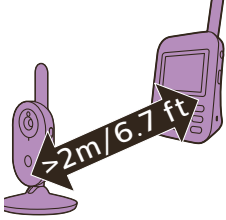

3 Varmista, että lapsen yksikön ja vanhemman yksikön välinen etäisyys on vähintään 2,5 metriä. Näin vältät kaikuvaikutin.

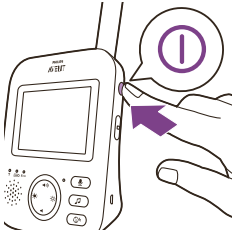

4 Käynnistä vanhemman yksikkö painamalla sen käynnistyspainiketta.



- Näytöllä näytetään yhdistämiskuva ja yhteyden merkkivalo palaa punaisena. Vanhemman yksikkö aloittaa lapsen yksikön etsimisen.

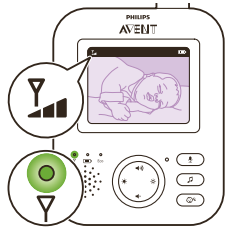

- Kun lapsen ja vanhemman yksiköiden välille on muodostettu yhteys, vanhemman yksikön yhteysmerkkivalot palavat vihreänä. Lisäksi näytössä näytetään yksi yhteyspalkki tai useampia yhteyspalkkeja.

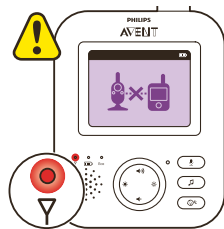

Huomautus: Lapsen ja vanhemman yksikön välisen yhteyden muodostaminen kestää alle 10 sekuntia.

Kun lapsen yksikkö on sammutettu, vanhemman yksikössä näytetään riittämättömän kantaman kuvake. Varmista, että lapsen yksikkö on päällä.

- Jos yhteyttä ei saada, yhteyden merkkivalo muuttuu punaiseksi, vanhemman yksikkö piippaa lyhyesti kolme kertaa 20 sekunnin väleissä. Lisäksi näytöllä näytetään riittämättömän kantaman kuvake.

Itkuhälyttimen sijoittaminen

Varoitus: Lapsen yksikön johto voi aiheuttaa kuristumisvaaran. Varmista, että lapsen yksikkö johtoineen on vähintään metrin päässä vauvasta. Älä aseta itkuhälytintä vauvan sänkyyn tai leikkikehään.

- 1 Äänet tunnustetaan parhaalla mahdollisella tavalla, kun lapsen yksikkö on 1,5 metrin säteellä lapsesta. Varmista, että lapsen yksikkö on vähintään metrin päässä lapsesta, sillä laite voi aiheuttaa kuristumisvaaran.

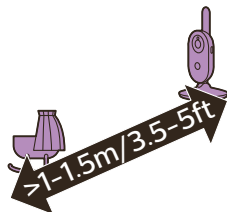

- 2 Aseta vanhemman yksikkö lapsen yksikön toimintasäteelle. Varmista, että laitteiden välillä on eroa vähintään 2,5 metriä. Näin vältät kaikuefektin.

Huomautus: Jos käytät langatonta puhelinta, langaton videota, Wi-Fi-verkkoa, mikroaaltouunia tai Bluetooth-laitetta 2,4 GHz:n taajuudella ja havaitset häiriöitä joko vanhemman yksikössä tai lapsen yksikössä, siirrä vanhemman yksikköä, kunnes häiriöitä ei enää ole.

- 3 Lapsen yksikkö voidaan sijoittaa kahdella tavalla
 - a Aseta lapsen yksikkö tukevalle, tasaiselle ja vaakasuoralle pinnalle.
 - b Kiinnitä lapsen yksikkö seinään ruuveilla.

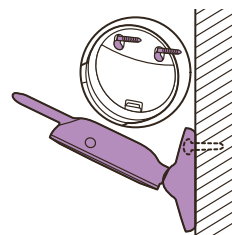
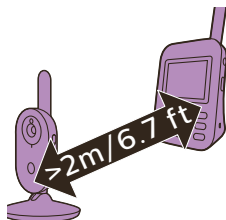

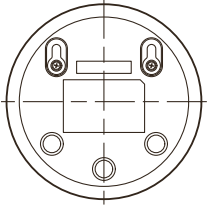

Vinkki: Seinäkiinnitysmalli (katso 'Seinäasennus') lapsen yksikön seinäkiinnitystä varten löytyy tämän käyttöoppaan lopusta.

Vinkki: Käytä mukana toimitettua mallia seinän porausreikien tarkan sijainnin merkitsemiseen.

Vinkki: Aseta lapsen yksikkö suhteellisen korkealle, jotta näet lapsen sängyn tai leikkikehän hyvin.

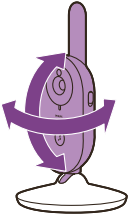

- 4 Säädä lapsen yksikköä niin, että näet lapsen hyvin. Voit kääntää lapsen yksikköä haluamaasi asentoon.

Kuivat materiaalit

Materiaalin paksuus

Kuuluvuuden heikkeneminen

Puu, kipsi, pahvi, lasi (ei metallia, johtoja tai lyijyä)	< 30 cm	0-10 %
Tiili, vaneri	< 30 cm	5-35 %
Vahvistettu betoni	< 30 cm	30-100 %
Metalliristikot tai -tangot	< 1 cm	90-100 %
Metalli- tai alumiinilevyt	< 1 cm	100 %

Kuuluvuusalue

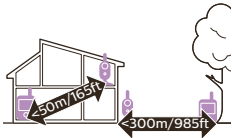

Kuuluvuusalue on enintään 50 metriä ulkona ja enintään 300 metriä sisällä. Kuuluvuus vaihtelee ympäristön ja erilaisten häiriötekijöiden mukaan. Kosteat ja märät materiaalit saattavat estää kuuluvuuden jopa sataprosenttisesti.

Toiminnot ja asetukset

Äänenvoimakkuus

Voit säätää vanhemman yksikön äänenvoimakkuuden haluamallesi tasolle.

- 1 Voit säätää äänenvoimakkuutta painamalla ohjauspainikkeen ylä- tai alaosaa.

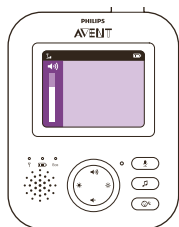
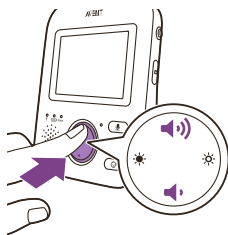

Vinkki: Varmista, että äänenvoimakkuus on sopiva tilanteeseen. Jos ympäristö on meluinen, voit ottaa käyttöön myös värinäilytyksen.

Äänenvoimakkuuspalkki näyttää valitun äänenvoimakkuuden näytössä.

Huomautus: Jos äänenvoimakkuus on asetettu korkeaksi, vanhemman yksikkö kuluttaa enemmän virtaa.

Huomautus: Kun äänenvoimakkuuspalkki on pienimmillään, äänet on mykistetty. Vanhemman yksikön tilarivillä näytetään mykistyskuvake. Saat vanhemman yksikössä vain hälytykset ja videokuvan.

Kirkkaus

Voit säätää vanhemman yksikön näytön kirkkauden haluamallesi tasolle.

- 1 Voit säätää vanhemman yksikön näytön kirkkautta painamalla ohjauspainikkeen oikeaa tai vasenta reunaa.

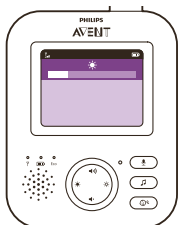
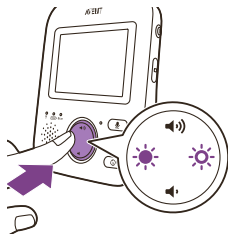

Kirkkauspalkki näyttää valitun näytön kirkkauden näytössä.

Huomautus: Jos kirkkaus on asetettu voimakkaaksi, vanhemman yksikkö kuluttaa enemmän virtaa.

Tilat

Tässä itkuhälyttimessä on neljä eri tilaa, joilla voit seurata lapsen vointia: VIDEO, AUDIO, VOX ja ECO.

Kun itkuhälytin on päällä, voit siirtyä tilasta toiseen (tiloja on yhteensä neljä) painamalla vanhemman yksikön sivussa olevaa tilapainiketta.

Näet valitun tilan näytössä. Valittu tila näytetään myös tilarivillä. Kun käynnistät laitteen, se käynnistyy viimeksi käytettyyn tilaan.

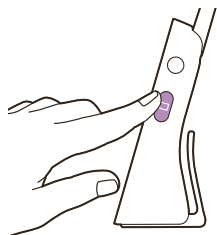

VIDEO-tila

Siirry VIDEO-tilaan painamalla vanhemman yksikön sivussa olevaa tilapainiketta.

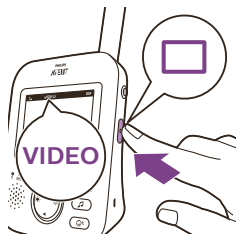

Kun VIDEO-tila on käytössä, näyttö on aina päällä, jotta näet lapsen. Kaikki äänet lähetetään suoraan vanhemman yksikköön.

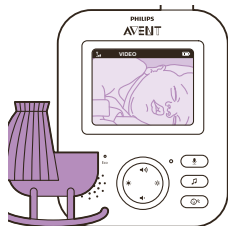

Huomautus: Jos haluat kuulla äänet jatkuvasti vanhemman yksikössä, ota käyttöön hyvin suuri herkkyys. Saat lisätietoja herkkyystasoja käsittelevästä luvusta.

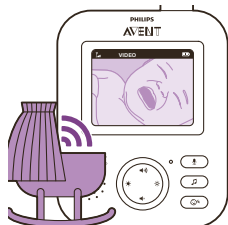

AUDIO-tila

- 1 Siirry ÄÄNI-tilaan painamalla vanhemman yksikön sivussa olevaa tilapainiketta.



Kun käytössä on AUDIO-tila, vanhemman yksikön näyttö sammutetaan. Näyttö sammutetaan kokonaan kolmen sekunnin kuluttua, jolloin tilarivikin katoaa näkyvistä.

Huomautus: Tilarivi ei ole näkyvässä, kun näyttö on sammutettu.

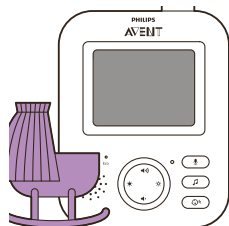

Huomautus: Yhteysmerkkivalo osoittaa, että vanhemman yksikkö on edelleen päällä ja yhteydessä lapsen yksikköön.

Huomautus: Jos haluat kuulla äänet jatkuvasti vanhemman yksikössä, ota käyttöön hyvin suuri herkkyys. Saat lisätietoja herkkyytasoja käsittelevästä luvusta.

Kaikki äänet lähetetään jatkuvasti vanhemman yksikköön. Jos lapsi itkee, vanhemman yksikön näyttö pysyy edelleen sammutettuna, vaikka äänitason merkkivalot syttyvät virheinä. Lisäksi lapsen yksikön havaitsemat äänet lähetetään vanhemman yksikköön.

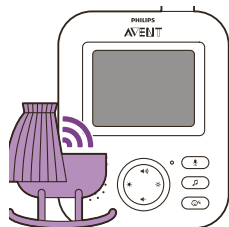

VOX-tila

- 1 Siirry VOX-tilaan painamalla vanhemman yksikön sivussa olevaa tilapainiketta.

Huomautus: Kun näyttö on päällä, näet valitun tilan tilariviltä. Tilarivi ei ole näkyvässä, kun näyttö on sammutettu.



Kun käytössä on VOX-tila, vanhemman yksikön näyttö ja äänet poistetaan käytöstä, jos ääniä ei havaita 20 sekuntia.

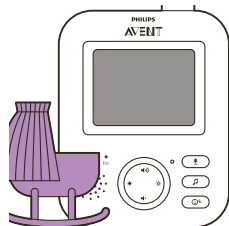



Kun lapsen yksikkö havaitsee ääniä, vanhemman yksikön näyttö ja äänet otetaan heti käyttöön. Äänet lähetetään vanhemman yksikköön.

Huomautus: Äänten ja näytön käyttöönottoon vaadittava äänien vähimmäistaso määritetään herkkyysasetuksella.



ECO-tila

- 1 Siirry ECO-tilaan painamalla vanhemman yksikön sivussa olevaa tilapainiketta.

Huomautus: Kun näyttö on päällä, näet valitun tilan tilarivillä. Tilarivi ei ole näkyvässä, kun näyttö on sammutettu.

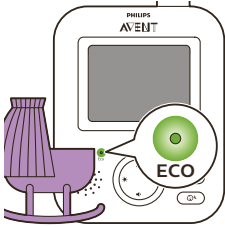

Kun ECO-tila on käytössä, vanhemman yksikön näyttö ja äänet poistetaan käytöstä, jos ääniä ei havaita 20 sekuntiin. ECO -valo palaa vihreänä, kun ECO-tila on käytössä. ECO-tilassa ei lähetetä kuvaa tai ääntä.

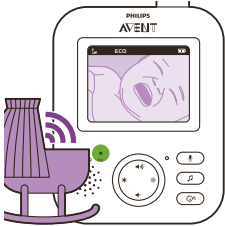

Kun lapsen yksikkö havaitsee ääniä, vanhemman yksikön näyttö ja äänet otetaan heti käyttöön. Äänet lähetetään vanhemman yksikköön.

Huomautus: Äänten ja näytön käyttöönottoon vaadittava äänien vähimmäistaso määritetään herkkyysasetuksella.

Kehtolaulut

Voit ottaa kehtolaulun käyttöön joko vanhemman tai lapsen yksiköstä.

Voit ottaa kehtolaulutoiminnon käyttöön vanhemman yksiköstä alla olevien ohjeiden mukaisesti:

Kehtolaulun valinta

- 1 Avaa kehtolauluvalikko painamalla vanhemman yksikön kehtolaulupainiketta.

Huomautus: Voit sulkea kehtolauluvalikon painamalla kehtolaulupainiketta valikon ollessa auki.

- 2 Pääset kehtolaululuetteloon painamalla ohjauspainikkeen oikeaa reunaa..

- 3 Voit selata kehtolauluja painamalla ohjauspainikkeen ylä- tai alaosaa.

- 4 Jos haluat soittaa tietyn kehtolaulun, paina ohjauspainikkeen oikeaa reunaa.

Jos haluat pysäyttää kehtolaulun, paina ohjauspainikkeen oikeaa reunaa uudelleen.

- 5 Vanhemman yksikön tilariviltä näet toistettavien kehtolaulujen määrän.

Kehtolaulun soittaminen aloitetaan lapsen yksikössä. Sitä soitetaan toistuvasti noin 15 minuutin ajan.

Vinkki: Jos haluat toistaa kaikki käytettävissä olevat kehtolaulut, valitse luettelon viimeinen vaihtoehto.

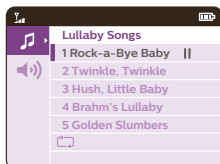
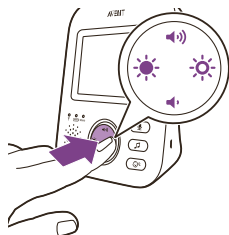
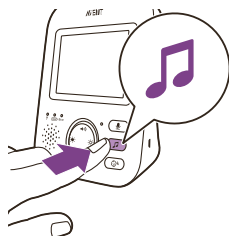



- 6 Jos haluat valita toisen kehtolaulun, valitse toinen kehtolaulu luettelosta. Voit liikkua siinä ohjauspainikkeella. Voit aloittaa valitun kappaleen painamalla ohjauspainikkeen oikeaa reunaa.
- 7 Jos haluat lopettaa kehtolaulun, paina vanhemman yksikön kehtolaulupainiketta ja pysäytä sitten sillä hetkellä toistettava kehtolaulu painamalla ohjauspainikkeen oikeaa reunaa vielä kerran.

Kehtolaulun äänenvoimakkuus

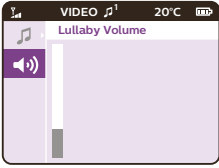

- 1 Paina kehtolaulupainiketta ja valitse sitten äänenvoimakkuusasetukset kehtolauluvalikosta painamalla ohjauspainikkeen alaosaa. Voit säätää kehtolaulun äänenvoimakkuutta painamalla ohjauspainikkeen oikeaa reunaa.

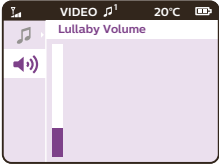

- 2 Voit säätää äänenvoimakkuutta painamalla ohjauspainikkeen ylä- tai alaosaa.

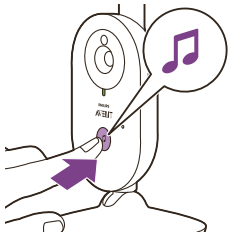

Jos haluat ottaa kehtolaulutoiminnon käyttöön lapsen yksiköstä, paina sen kehtolaulupainiketta.



Vanhemman yksikössä viimeksi valitun kehtolaulun soittaminen aloitetaan lapsen yksikössä. Sitä soitetaan toistuvasti noin 15 minuutin ajan.

Jos lopettaa kehtolaulun lapsen yksiköstä, paina sen kehtolaulupainiketta.

Puhe



Voit puhua lapselle puhepainiketta painamalla.

- 1 Paina vanhemman yksikön puhepainiketta pitkään.
- 2 Puhu noin 15–30 sentin etäisyydeltä selvästi mikroniin, joka sijaitsee vanhemman yksikön etupuolella.

Ääniyhteys lapsen yksikköön on auki niin kauan kuin painat puhepainiketta. Vanhemman yksikön näytössä näytetään puhekuva, kun puheysteys on käytössä.



- 3 Vapauta puhepainike puhuttuasi.

Huomautus: Vanhemman yksikkö ei voi käsitellä ääniä lapsen yksiköstä, kun puhepainiketta painetaan.

Herkkyys

Lapsen yksikön herkkyystaso määrittää, mitä kuulet vanhemman yksiköstä. Kun herkkyys on suuri, kuulet paljon ääniä, myös hiljaisia taustäääniä. Kun herkkyys on pieni, kuulet vain kovemmat äänet.

- 1 Voit säätää herkkyystasoa painamalla herkkyyspainiketta.

Huomautus: Voit poistua valikosta painamalla herkkyyspainiketta uudelleen.

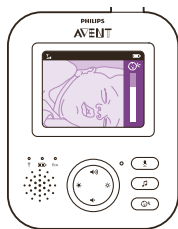
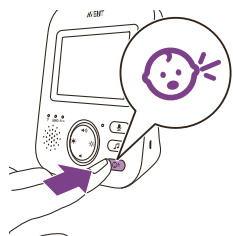

- 2 Voit valita haluamasi herkkyystason painamalla ohjauspainikkeen ylä- tai alaosa.

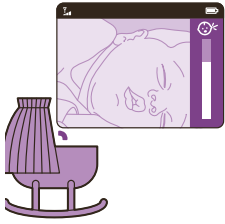

Jos lapsi äänтелеe vain hiljaisesti, lapsen yksikön herkkyystaso on määritettävä suureksi vanhemman yksikössä.

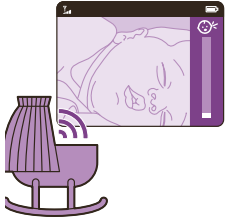

Mitä kovemmin lapsi äänтелеe, sitä pienemmän herkkyuden voit määrittää vanhemman yksikössä.

Huomautus: AUDIO- ja VIDEO-tiloissa äänet lähetetään jatkuvasti, kun käytössä on erittäin suuri herkkyys. Muilla herkkyystasoilla hiljaiset äänet mykistetään.

Vinkki: Voit muokata herkkyystaso, jotta kuulet aina lapsesi ilman muiden äänten häiriöitä. Jos taustamelua on paljon, määritä herkkyys pienemmäksi, jotta et kuule meluääniä vanhemman yksikössä.

Vyöpidike

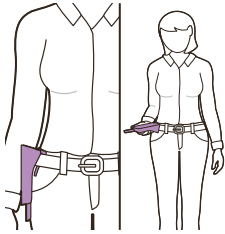

Voit ottaa vanhemman yksikön mukaasi sisällä tai kodin ulkopuolella, kun kiinnität vanhemman yksikön vyöpidikkeen avulla vyöhön tai vyötärönauhaan. Näin voit seurata lapsen nukkumista liikuessasi.

Huomautus: näyttö on nyt ylösalaisin, jotta näet lapsen näytöltä nostamatta vanhemman yksikköä.

Puhdistus ja huolto

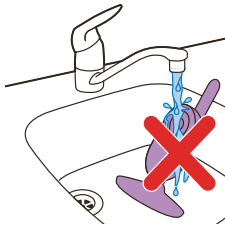

Varoitus: Älä upota vanhemman tai lapsen yksikköä tai virtalähteitä veteen äläkä puhdisti niitä juoksevan veden alla.

Varoitus: Älä käytä puhdistamiseen puhdistussuihkeita tai nestemäisiä pesuaineita.



- 1 Sammuta lapsen yksikkö, irrota virtalähde lapsen yksiköstä ja virtalähde pistorasiasta.

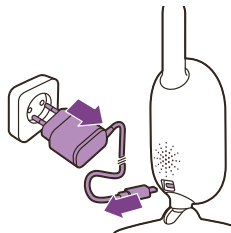

- 2 Pyyhi lapsen yksikkö kuivalla liinalla.

Huomautus: Sormenjäljet tai lika lapsen yksikön linssissä voivat haitata kameran näkyvyyttä. Vältä linssiin koskemista sormin.

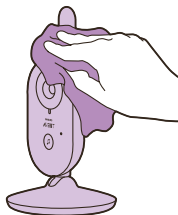

- 3 Sammuta vanhemman yksikkö, irrota virtalähde siitä ja irrota virtalähde sitten pistorasiasta.

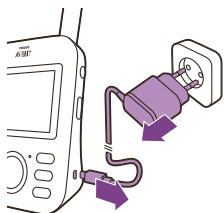

- 4 Pyyhi vanhemman yksikkö kuivalla liinalla.

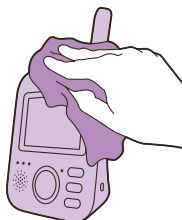

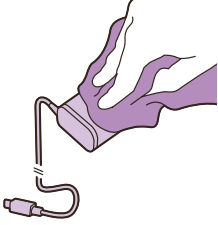

- 5 Pyyhi sovittimet puhtaiksi kuivalla liinalla.

Säilytys

Kun itkuhälytintä ei käytetä pitkään aikaan, varastoi vanhemman yksikkö, lapsen yksikkö ja virtalähteen viileään ja kuivaan paikkaan.

Lisävarusteiden tilaaminen

Voit ostaa tarvikkeita ja varaosia osoitteesta www.philips.com/parts-and-accessories ja Philips-jälleenmyyjiltä. Voit myös ottaa yhteyttä oman maasi Philips-asiakaspalveluun (katso yhteystiedot kansainvälisessä takuulehtisessä).

Kierrätys



- Tämä merkki tarkoittaa sitä, että tätä tuotetta ei saa hävittää tavallisen kotitalousjätteen mukana (2012/19/EU).



- Tämä merkki tarkoittaa, että tuote sisältää kiinteän ladattavan akun, jota ei saa hävittää tavallisen kotitalousjätteen mukana (2006/66/EY). Toimita laite viralliseen keräyspisteeseen tai Philipsin valtuuttamaan huoltoliikkeeseen, jossa ammattilaiset irrottavat akun.
- Noudata oman maasi sähkö- ja elektroniikkalaitteiden sekä akkujen ja paristojen kierrätystä ja hävittämistä koskevia sääntöjä. Asianmukainen hävittäminen auttaa ehkäisemään ympäristölle ja ihmisille koituvia haittavaikutuksia.

Ladattavan akun irrottaminen

Huomaus: Suosittelemme, että ladattavan akun irrottaa vain alan ammattilainen.

Poista akku vain laitetta hävitettäessä. Varmista, että akku on täysin tyhjä, kun poistat sen. Vain vanhemman yksikössä on akku.

Ohjeet:

- 1 Irrota vanhemman yksikön pohjassa olevat kaksi kumijalkaa.
- 2 Irrota kaksi vanhemman yksikön pohjassa nyt näkyvää ruuvia.

- 3 Nosta antenni yläasentoon ja irrota sitten takakotelosta ruuvi, joka on nyt näkyvässä.
- 4 Irrota takakotelo etukotelosta työntämällä ruuvimeisseli niiden väliin.
- 5 Irrota akun liitäntäkaapelit (mustavalkopunainen kaapeli).
- 6 Irrota akkupidikkeen neljä ruuvia.
- 7 Poista akku.

Takuu ja tuki

Jos haluat tukea tai lisätietoja, käy Philipsin verkkosivuilla osoitteessa www.philips.com/support tai lue kansainvälinen takuulehtinen.

Usein kysytyjä kysymyksiä

Tähän osaan on koottu tavallisimmat laitteen käytössä ilmenevät ongelmat. Ellet löydä ongelmaasi ratkaisua seuraavista tiedoista, lue osoitteesta www.philips.com/support vastauksia usein kysyttyihin kysymyksiin tai ota yhteys maasi asiakaspalveluun.

KÄYTTÖOHJEET JA YKSIKÖIDEN YHDISTÄMINEN

Kysymys

Vastaus

Miksi lapsen yksikön virran merkkivalo ei syty, kun kytken virran?

Lapsen yksikköä ei ole ehkä yhdistetty verkkovirtaan oikein. Liitä lapsen yksikkö verkkovirtaan. Aseta sitten lapsen yksikön virtakytkin ylös ON-asentoon, jotta se saa yhteyden vanhemman yksikköön.

Miksi vanhemman yksikkö ei lataudu, kun liitän sen laitteeseen?

Ehkä virtalähdettä ei ole liitetty oikein. Tarkista, että virtalähde on liitetty kunnolla pistorasiaan.

Vanhemman yksikön akku saattaa olla täynnä. Akun merkkivalo palaa vihreänä, kun akku on täynnä tai laite on liitetty verkkovirtaan.

Miksi lapsen yksikkö ei lataudu, kun kytken sen virtalähteeseen?

Lapsen yksikössä ei ole lataustoimintoa. Lapsen yksikkö toimii vain silloin, kun se on liitetty verkkovirtaan.

Miksi yhteyden muodostaminen ei onnistu?

Lapsen ja vanhemman yksikkö ovat luultavasti lähellä kantaman äärirajaa. Häiriöt saattavat johtua myös muista 2,4 GHz:n taajuutta käyttävistä langattomista laitteista. Kokeile laitteita eri paikassa, siirrä laitteita lähemmäs toisiaan tai sammuta muut 2,4 GHz:n langattomat laitteet (kannettavat, matkapuhelimet, mikroaaltouunit ja muut vastaavat).

Miksi yhteys katkeaa välillä?

Miksi äänissä on häiriöitä?

Yksiköiden välisen yhteyden muodostaminen uudelleen saattaa viedä jopa 10 sekuntia.

Jos yhteys katkeaa, vanhemman yksikkö antaa merkkiäänän (kolme nopeaa piippausta 20 sekunnin välein).

KÄYTTÖOHJEET JA YKSIKÖIDEN YHDISTÄMINEN

Yksiköt voivat olla liian lähellä toisiaan. Vältä häiriöt varmistamalla, että lapsen yksikön ja vanhemman yksikön välinen etäisyys on vähintään 1,5 metriä.

Mitä sähkökatkoksen aikana tapahtuu?

Koska vanhemman yksikössä on ladattava akku, se jatkaa toimintaansa niin kauan kuin akussa riittää virtaa. Lapsen yksikössä ei kuitenkaan ole ladattavaa akkua, vaan se toimii pelkällä verkkovirralla, joten se lakkaa toimimasta. Vanhemman yksikkö antaa merkkiäänä merkiksi siitä, että yhteys lapsen yksikköön on katkennut. Kun sähköt palautuvat, yhteys laitteiden välillä muodostetaan uudelleen.

Miksi vanhemman yksikön lataamiseen kuluu yli 3 tuntia?

Vanhemman yksikkö saattaa kytkeytyä päälle latauksen yhteydessä. Voit nopeuttaa latausta sammuttamalla vanhemman yksikön. Kun vanhemman yksikön näyttö on koko ajan päällä, sen lataaminen kestää kauemmin.

Miksi minun täytyy pitää lapsen yksikkö ja sen johto vähintään metrin etäisyydellä lapsestani?

Aseta lapsen yksikkö ja sen johto aina vähintään metrin päähän lapsesta. Tällä tavoin lapsi ei voi kuristua johtoon. Lisäksi tämä takaa äänten parhaan havaitsemisen.

Mitä eroa vanhemman yksikön eri tiloilla (Video, Audio, VOX ja ECO) on?

Alla on annettu lisätietoja itkuhälyttimen eri tiloista.

* Video-tila: näyttö ja äänet ovat aina käytössä vanhemman yksikössä.

* Audio-tila: Vain äänet ovat käytössä. Kun käytössä on AUDIO-tila, vanhemman yksikön näyttö sammutetaan. Yhteysmerkkivalo osoittaa, että vanhemman yksikkö on edelleen päällä ja yhteydessä lapsen yksikköön. Yhteydet lapsen yksikköön ovat mahdollisia normaalisti puhepainikkeella, kehtolaulupainikkeella ja herkkyysspainikkeilla.

* VOX-tila: Vanhemman yksikön näyttö ja äänet poistetaan käytöstä, jos ääniä ei havaita 20 sekuntiin (tai herkkyytason ylittäviä ääniä ei havaita). Sekä näyttö että äänet otetaan käyttöön heti, kun lapsi itkee ja herkkyyssynnys ylitetään. Kun äänet palaavat herkkyytason alapuolella, kuvayhteys näytetään vielä 20 sekunnin ajan. Kun painat jotain ohjauspainiketta (kirkkaus tai äänenvoimakkuus), laite näyttää kuvaa noin viiden sekunnin ajan. Myös kehtolauluvalikko on käytettävissä.

* ECO-tila: Vanhemman yksikön äänet ja näyttö sammutetaan, kun ääniä ei havaita 20 sekuntiin. Eco-tila pienentää virankulutusta hiljaisina aikoina, vaikka olet jatkuvasti yhteydessä lapseesi. ECO-tilassa sen merkkivalo palaa vihreänä. Lisäksi laite toimii erilaisessa yhteystilassa. ECO-tilassa vanhemman yksikkö hyödyntää kahden sekunnin välein lähetettäviä ping-kutsuja, joilla se on yhteydessä lapsen yksikköön jatkuvan radioyhteyden asemesta. Siksi myös lapsen yksikkö käyttää vähemmän virtaa ECO-tilassa.

Miten voin palauttaa vanhemman yksikön?

Voit palauttaa vanhemman yksikön painamalla samanaikaisesti virtapainiketta ja pyöreää alaspäin siirtymisen painiketta laitteen etuosasta noin sekunnin ajan. Vanhemman yksikkö sammuu. Käynnistä vanhemman yksikkö uudelleen painamalla virtapainiketta. Et menetä vanhemman yksikön muistiin tallennettuja tietojasi, kuten käyttäjätilaa, kirkkausasetusta, äänenvoimakkuutta, kehtolauluvalintaa tai zoomaus- ja värinäasetuksia.

VANHEMMAN YKSIKÖN MERKKIVALOT

Kysymys	Vastaus
Vanhemman yksikön akun merkkivalo muuttuu punaiseksi. Mitä voin tehdä?	Akun virta on vähissä. Jos et liitä vanhemman yksikköä verkkovirtaan, kun sen akun merkkivalo on muuttunut punaiseksi ja se antanut merkkiäänensä, laite lakkaa toimimasta noin 60 minuutin kuluttua.
	Pienennä näytön kirkkautta tai äänenvoimakkuutta säästääkseen akkua ja yhdistä vanhemman yksikkö verkkovirtaan virtalähteen avulla. Saat lisätietoja käyttöönottoa käsittelevästä luvusta.
Miksi vanhemman yksiköstä kuuluu merkkiääni?	Itkuhälytyn piippaa tietyllä tavalla tietyissä ongelmatilanteissa.
	Yksi äänimerkki: vanhemman yksikkö on sammutettu.
	Yksi äänimerkki 20 sekunnin välein kolmen minuutin ja sitten yksi äänimerkki minuutin välein: vanhemman yksikön akun virta on vähissä.
	Kolme nopeaa äänimerkkiä 20 sekunnin välein. Yhteys yksiköiden välillä on kadonnut. Vanhemman yksikön näytöllä näytetään yhteyskuvake. Lisäksi yhteyden merkkivalo on punainen.
Mitä akun merkkivalon eri värit (vihreä, oranssi ja punainen) tarkoittavat? Entä mitä palamaton merkkivalo tarkoittaa?	Kun vanhemman yksikkö on liitetty verkkovirtaan, akun merkkivalo palaa seuraavasti: * Vihreä: akku on täynnä. * Oranssi: akkua ladataan.
	Kun vanhemman yksikkö ei ole yhteydessä verkkovirtaan, akun merkkivalo palaa seuraavasti: * Punainen: akku on melkein tyhjä (alle 10 % jäljellä). * Merkkivalo ei pala: vanhemman yksikkö ei ole liitetty verkkovirtaan.
MELU JA ÄÄNET	
Kysymys	Vastaus
Miksi vanhemman yksiköstä ja/tai lapsen yksiköstä kuuluu kimeä ääni?	Lapsen ja vanhemman yksikkö saattavat olla liian lähellä toisiaan. Varmista, että lapsen yksikön ja vanhemman yksikön välinen etäisyys on vähintään 2,5 metriä.
	Vanhemman yksikön äänenvoimakkuus saattaa olla liian suuri. Vähennä vanhemman yksikön äänenvoimakkuutta.
	Saat lisätietoja vanhemman yksikön merkkiäänistä usein kysytyjen kysymysten tähän liittyvästä kysymyksestä.
Kuinka voin mykistää äänet?	Voit mykistää laitteen painamalla ohjauspainikkeen alaosaa. Kun näytössä näkyvä äänenvoimakkuuspalkki on täysin tyhjä, äänet on mykistetty.

MELU JA ÄÄNET

Miksi laitteesta ei kuulu ääntä tai miksi lapsen itkua ei kuulu?

Vanhemman yksikön äänenvoimakkuus on ehkä liian matala tai se on määritetty äänettömään tilaan. Suurena äänenvoimakkuutta painamalla ohjauspainikkeen ylä- tai alaosaa.

Vanhemman yksikkö on ehkä mykistetty. Voit poistaa mykistyksen painamalla ohjauspainikkeen yläosaa ja säätämällä äänenvoimakkuutta.

Herkkyystaso on määritetty liian alhaiseksi. Nosta herkkyystasoa vanhemman yksikön valikossa.

Lapsen yksikkö voi olla liian kaukana vauvasta. Äänet tunnistetaan parhaalla mahdollisella tavalla, kun lapsen yksikkö on enintään 1,5 metrin säteellä lapsesta. Jos lapsen yksikkö on alle metrin päässä lapsesta, johto voi aiheuttaa kuristumisvaaran.

Miksi vanhemman yksikkö reagoi liian nopeasti taustääniin?

Lapsen yksikkö saattaa havaita muita ääniä, jotka eivät ole lapsesi ääniä. Siirrä lapsen yksikköä lähemmäs lasta, mutta muista metrin vähimmäisetäisyys.

Herkkyystaso voi olla liian suuri. Jos lapsesi äänтелеe hiljaa, herkkyystason täytyy olla suurempi. Mitä kovemmin lapsi äänтелеe, sitä pienemmän herkkyuden voit määrittää. Voit muokata itkuhälyttimen herkkyyttä vanhemman yksikön valikossa.

Miksi vanhemman yksiköstä kuuluu surinaa?

Häiriöitä saattaa esiintyä, kun lapsen ja vanhemman yksikkö ovat toistensa kantaman ulkopuolella. Häiriöitä voi esiintyä myös silloin, jos yksiköiden välillä on liikaa seiniä tai kattoja tai lähistöllä on päällä olevia 2,4 GHz:n langattomia laitteita (esimerkiksi mikroaaltouuni tai Wi-Fi-reititin).

Aseta vanhemman yksikkö toiseen paikkaan tai lähemmäs lapsen yksikköä tai sammuta muut langattomat laitteet.

Jos tämä vastaus ei auta, tutustu myös kysymykseen Miksi vanhemman yksiköstä ja/tai lapsen yksiköstä kuuluu kimeä ääni?

Kuinka kauan kehtolaulu soi lapsen yksikössä?

Kun valitset kehtolaulun, sitä toistetaan noin 15 minuutin ajan. Jos haluat soittaa kaikki saatavilla oleva kehtolaulut, valitse kehtolaululuettelon viimeinen vaihtoehto.

Miten voin lisätä kehtolaulun äänenvoimakkuutta?

Voit säätää kehtolaulun äänenvoimakkuutta vanhemman yksikössä, ei lapsen yksikössä. Avaa kehtolauluvalikko painamalla vanhemman yksikön kehtolaulupainiketta ja säädä sitten äänenvoimakkuutta.

KÄYTTÖAIKA JA KUULUVUUSALUE

Kysymys

Vastaus

Miksi oman itkuhälyttimen kuuluvuusalue on merkittävästi tässä käyttöoppaassa määritettyä pienempi?

300 metrin ilmoitettu kuuluvuusalue on voimassa vain ulkona tilanteissa, joissa yksiköillä on suora yhteys toisiinsa. Kuuluvuus saattaa vaihdella ympäristön ja erilaisten häiriötekijöiden mukaan (lisätietoja on myös lapsen ja vanhemman yksikön sijaintia koskeissa ohjeissa).

Sisällä kuuluvuusalue on enintään 50 metriä, mutta siihen vaikuttaa myös se, millaisia seiniä ja/tai kattoja yksiköiden välillä on.

KÄYTTÖAIKA JA KUULUVUUSALUE

Vanhemman yksikön käyttöajan pitäisi olla 10 tuntia. Miksi oman vanhemman yksikön käyttöaikani on lyhyempi?

Vanhemman yksikön näytön kirkkaus on ehkä liian suuri, jolloin vanhemman yksikkö kuluttaa paljon virtaa. Pienennä vanhemman yksikön näytön kirkkautta.

Vanhemman yksikkö käyttää paljon virtaa, kun näyttö on koko ajan käytössä. Ota vanhemman yksikön valikosta käyttöön AUDIO-, VOX- tai ECO-tila, jotka pidentävät käyttöaikaa (saat lisätietoja näiden tilojen luvuista).

Vanhemman yksikön äänenvoimakkuus on ehkä liian suuri, jolloin vanhemman yksikkö kuluttaa paljon virtaa. Vähennä vanhemman yksikön äänenvoimakkuutta.

Kaikkien ladattavien sähköisten laitteiden akkujen suorituskyky heikkenee kovassa käytössä.

VIDEONÄYTTÖ

Kysymys

Vastaus

Miksi vanhemman yksikössä on häiriöitä? Miksi vanhemman yksikön näytön kuva välkky?

Häiriöitä saattaa esiintyä, kun lapsen ja vanhemman yksikkö ovat toistensa kantaman ulkopuolella. Häiriöitä voi esiintyä myös silloin, jos yksiköiden välillä on liikaa seinä tai kattoja tai lähistöllä on päällä olevia 2,4 GHz:n langattomia laitteita (esimerkiksi mikroaaltouuni tai Wi-Fi-reititin).

Aseta vanhemman yksikkö toiseen paikkaan tai lähemmäs lapsen yksikköä tai sammuta muut langattomat laitteet.

Vanhemman yksikön akku on ehkä ladattava.

Miksi videonäytössä ei ole kuvaa, kun yhteyden merkivalo palaa?

Vanhemman yksikkö voi olla AUDIO-, VOX- tai ECO-tilassa. Vaihda tilaa (katso 'Tilat') painamalla vanhemman yksikön sivussa olevaa tilapainiketta.

Miksi videonäytön kuva ei ole selkeä?

Näytön kirkkaus on ehkä liian pieni. Suurena vanhemman yksikön näytön kirkkautta painamalla ohjauspainiketta keskeltä.

Lapsen yksikön linssi on ehkä likainen. Puhdista se kuivalla liinalla.

Lapsen yksikkö voi olla liian kaukana vauvasta. Kuvanlaatu on paras, kun lapsen yksikkö on enintään 1,5 metrin säteellä lapsesta. Jos lapsen yksikkö on alle metrin päässä lapsesta, johto voi aiheuttaa kuristumisvaaran.

Seinäasennus

Tulostusohjeet:

tulosta tämä sivu täydessä koossa ja merkitse mallin avulla ruuvien reikien paikat seinällä tarkasti.

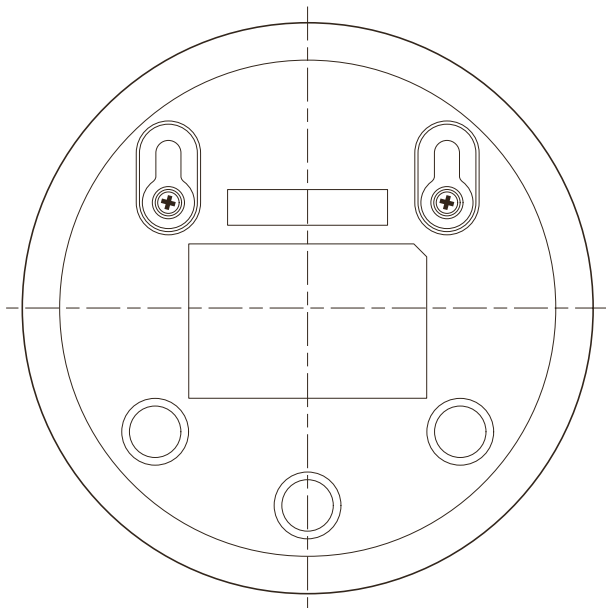

Inledning

Grattis till ditt inköp och välkommen till Philips Avent! Registrera din produkt på www.philips.com/welcome för att få full tillgång till supporttjänsterna från Philips Avent.

Babyvakten från Philips Avent hjälper dig dygnet runt och gör det möjligt att när som helst se ditt barn från alla rum i bostaden. Den senaste digitaltekniken garanterar bästa möjliga bild av ditt barn och ett klart och tydligt ljud. Det skapar en extra trygghetskänsla och du behöver inte riskera att störa barnets sömn genom att gå in i rummet.

Allmän beskrivning

- 1 Föräldraenhet
- 2 Skärm
- 3 ECO-lampa
- 4 Batteristatuslampa
- 5 Anslutningslampa
- 6 Högtalare
- 7 Kontrollknapp (navigering i menyn/volym/ljusstyrka)
- 8 Känslighetsknapp
- 9 Vaggvisknapp
- 10 Talknapp
- 11 Anslutning för liten kontakt
- 12 Lägesknapp
- 13 På/av-knapp
- 14 Antenn
- 15 Bälteshållare
- 16 Babyenhet
- 17 Kamera
- 18 Vaggvisknapp (på/av)
- 19 Mikrofon
- 20 På/av-knapp
- 21 Antenn
- 22 Högtalare
- 23 Anslutning för liten kontakt
- 24 Hål för väggmontering
- 25 Adapter (2 st.)

Viktig säkerhetsinformation

Läs den här viktiga informationen noggrant innan du använder apparaten och spara sedan informationen för framtida bruk.

VIKTIGT

Den här babyvakten är avsedd att vara ett hjälpmedel. Den är inte en ersättning för ansvarsfull och korrekt övervakning av en vuxen och ska inte användas som sådan.

Lämna aldrig barnet ensamt hemma. Se alltid till att det finns någon på plats som kan ta hand om barnet och tillgodose dess behov.

Friskrivning

Observera att du använder babyvakten på egen risk. Koninklijke Philips N.V. och dess dotterbolag ansvarar inte för babyvaktens drift eller hur den används och tar därför inget ansvar i samband med hur babyvakten används.

Fara

- Sänk inte ned någon del av babyvakten i vatten eller någon annan vätska. Ställ inte apparaten där den kan utsättas för dropp eller stänk av vatten eller någon annan vätska. Använd inte babyvakten på fuktiga platser eller nära vatten.
- Ställ aldrig föremål ovanpå babyenheten och täck inte över den. Blockera inte ventilationsöppningarna. Installera babyvakten enligt tillverkarens anvisningar.
- Kablar utgör en potentiell strykningsrisk. Se till att kablarna är utom räckhåll för barn (mer än 1 meter bort). Lägg aldrig babyvakten i barnets säng eller lekhage.

Varning

- Kontrollera innan du ansluter apparaten att den nätspänning som anges på adaptern motsvarar den lokala nätspänningen.
- Du ska inte ändra på eller skära loss någon del av adaptern och dess kabel, eftersom det kan vara riskfyllt.
- Använd endast den medföljande adaptern.
- Om adaptern är skadad ska den alltid ersättas med en adapter av originaltyp för att förhindra farliga situationer.
- Den här apparaten kan användas av barn från 8 år och uppåt och av personer med olika funktionshinder, eller som inte har kunskap om hur apparaten används, så länge de övervakas och får anvisningar om säker användning och förstår vilka risker som föreligger. Barn ska inte leka med apparaten. Rengöring och underhåll ska inte utföras av barn utan övervakning.
- Skydda nätkabeln så att den inte blir trampad på eller kommer i kläm, särskilt intill kontakter, extrauttag och precis vid apparathöljet.
- Se till att du placerar babyvakten så att dess kabel inte blockerar en dörröppning eller passage. Om du placerar babyvakten på ett bord eller lågt skåp bör du inte låta nätkabeln hänga ned över kanten på bordet eller skåpet. Se till att nätkabeln inte ligger på golvet, där den kan utgöra snubblingsrisk.
- Förvara förpackningsmaterialet (plastpåsar, kartonger osv.) utom räckhåll för barn. Det är ingen leksak.
- Öppna inte höljet på babyenheten eller föräldraenheten eftersom detta kan orsaka elektriska stötar.

Varning!

- Använd apparaten vid en temperatur på mellan 0 °C och 40 °C.
- Installera inte apparaten i närheten av värmekällor såsom element, varmluftsintag, spisar eller annan utrustning (inklusive förstärkare) som avger värme.
- Se till att dina händer är torra när du hanterar en adapter, kontakt eller nätsladd.



- All nödvändig märkning på babyenheten, föräldraenheten och nätadaptern finns på undersidan av respektive enhet.

Överensstämmelse med standarder

- Den här produkten uppfyller kraven i EU:s förordningar om radiostörningar.
- Philips Consumer Lifestyle intygar härmed att den här babyvakten uppfyller alla nödvändiga krav och andra relevanta villkor i direktivet 2014/53/EU (FHSS: frekvensband 2,4 GHz, maximala radiofrekvenseffekt: 100 mW EIRP). En kopia av EG-försäkran om överensstämmelse finns på www.philips.com/support.

Elektromagnetiska fält (EMF)

Den här Philips-apparaten uppfyller alla tillämpliga standarder och regler gällande exponering av elektromagnetiska fält.



Förberedelser inför användning

Babyenhet

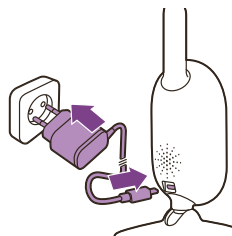

Anslut strömadapterns kabel till babyenheten och anslut sedan strömadaptern till ett eluttag.

Föräldraenhet

Föräldraenheten drivs av ett inbyggt laddningsbart litiumjonbatteri.

Följ stegen nedan för att ladda föräldraenheten:

- 1 Anslut strömadapterns kabel till föräldraenheten och anslut sedan strömadaptern till ett eluttag.
 - Batteristatusindikatorn lyser orange för att visa att apparaten laddas.

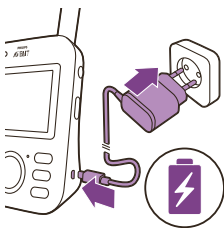

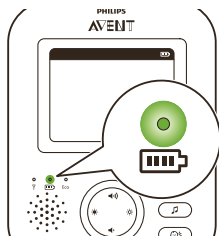

- Batteristatusindikatorn lyser med fast grönt sken när batteriet är fulladdat.

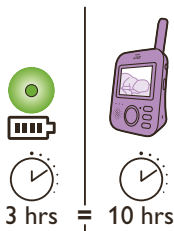

- När du har laddat föräldraenheten i tre timmar kan den användas trådlöst i cirka tio timmar.
- Om föräldraenheten är påslagen när den laddas tar laddningen ungefär dubbelt så lång tid.

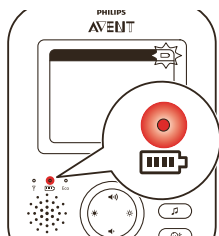

- När det laddningsbara batteriet i föräldraenheten är nästan helt urladdat lyser batterinivålampan rött och föräldraenheten piper.
- Om batteriet töms fullständigt och föräldraenheten inte är ansluten till ett eluttag stängs den av automatiskt och förlorar kontakten med babyenheten.

Obs! Du kan inte ta ur det inbyggda laddningsbara batteriet ur produkten.

Obs! Batteriet tappas alltid sin laddning mycket långsamt, även när föräldraenheten är avstängd.

Tips! Du kan spara batterikraft genom att stänga av föräldraenheten när du inte använder den.

Obs! Vi rekommenderar att du låter föräldraenheten vara ansluten till ett eluttag under nätterna. Om föräldraenhetens batteri laddas ur under natten kan varningssignalen för låg batterinivå väcka dig.

Använda babyvakten

Ansluta föräldraenheten och babyenheten

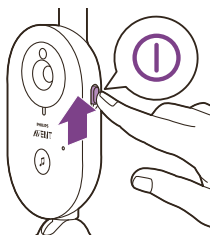

- 1 Skjut babyenhetens på/av-knapp uppåt till PÅ-läget.

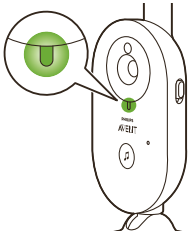

2 Babyenhetens strömlampa lyser grönt när babyenheten är på.

Obs! Babyenhetens strömlampa lyser alltid grönt, även när den inte har någon kontakt med föräldraenheten.

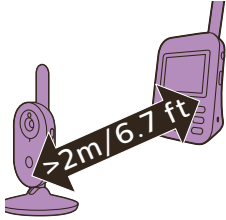

3 Se till att enheterna är placerade minst 2,5 meter ifrån varandra för att undvika att rundgång uppstår.

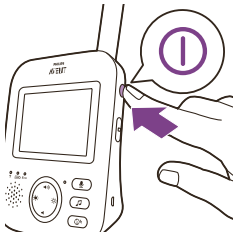

4 Slå på föräldraenheten genom att trycka på dess på/av-knapp.

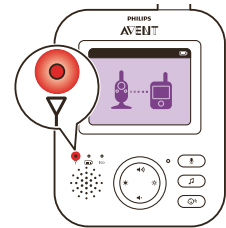

- Skärmen aktiveras, bilden för anslutning visas och anslutningslampan lyser rött. Föräldraenheten börjar söka efter babyenheten.

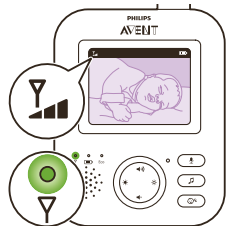

- När föräldraenheten och babyenheten är anslutna till varandra lyser föräldraenhetens anslutningslampa grönt och en eller flera staplar för signalstyrka visas på skärmen.

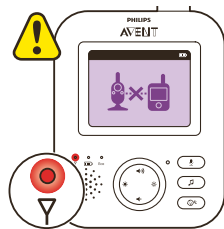

Obs! Det tar mindre än 10 sekunder att upprätta en anslutning mellan föräldraenheten och babyenheten.

När babyenheten är avstängd visas varningsbilden för att babyenheten är utom räckhåll. Kontrollera att babyenheten är påslagen.

- Om ingen anslutning kan upprättas lyser anslutningslampan rött, föräldraenheten avger tre korta pip var tjugonde sekund och varningsbilden för att babyenheten är utom räckhåll visas på skärmen.

Placering av babyvakten

Varning! Babyenhetens kabel kan utgöra en stryplingsrisk. Se till att babyenheten och dess kabel är placerade minst 1 meter från barnet. Lägg aldrig babyvakten i barnets säng eller lekhage.

- 1 För optimal ljuddetektering bör babyenheten placeras högst 1,5 meter från babyn. Se till att babyenheten är placerad minst 1 meter från barnet eftersom kabeln kan utgöra en stryplingsrisk.

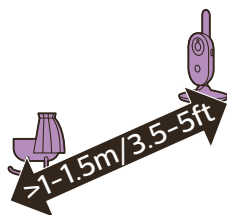

- 2 Placera föräldraenheten inom babyenhetens räckvidd. Se till att babyenheten är placerad minst 2,5 meter från föräldraenheten för att undvika att rundgång uppstår.

Obs! Om du använder en trådlös telefon, trådlös videoöverföring, Wi-Fi-nätverk, mikrovågsugn eller Bluetooth med frekvensen 2,4 GHz och föräldraenheten eller babyenheten drabbas av störningar flyttar du föräldraenheten till en annan plats där det inte förekommer några störningar.

- 3 Babyenheten kan placeras på två olika sätt
 - a Ställ alltid babyenheten på en stabil, jämn och horisontell yta.
 - b Montera babyenheten på en vägg med skruvar.

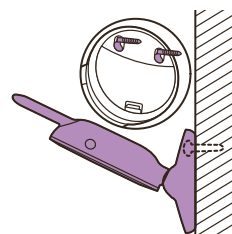
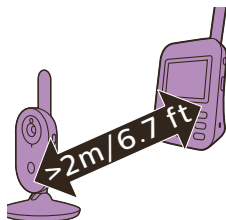

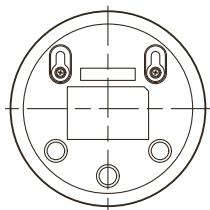

Tips! Mallen (se 'Väggmontering') för väggmontering av babyenheten finns i slutet av den här användarhandboken.

Tips! Använd den medföljande mallen för att markera skruvhålens placering på väggen.

Tips! Placera babyenheten högt upp för att få en god översikt över barnets säng eller lekhage.

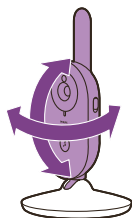

- 4 Justera babyenhetens position så att du får bästa möjliga uppsikt över barnet. Babyenheten kan roteras för att kunna placeras i en önskad position.

Torra material

Materialtjocklek

Förlust av räckvidd

Trä, murbruk, papp, glas (utan metall, ledningar eller bly)

< 30 cm

0-10%

Tegel, plywood

< 30 cm

5-35%

Armerad betong

< 30 cm

30-100%

Metallgaller

< 1 cm

90-100%

Metall- eller aluminiumplattor

< 1 cm

100%

Räckvidd

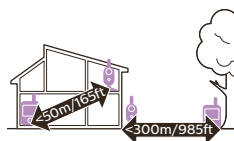

Räckvidden är upp till 50 meter inomhus och upp till 300 meter utomhus. Babyvaktens räckvidd varierar beroende på omgivningen och andra faktorer som ger störningar. Våta och fuktiga material kan orsaka så mycket störningar att räckvidden försämras med upp till 100 %.

Funktioner och inställningar

Volym

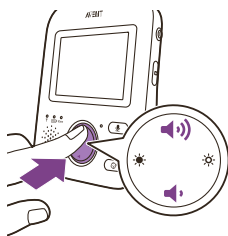

Du kan justera föräldraenhetens högtalarvolym.

- 1 Justera volymen genom att trycka kontrollknappen uppåt eller nedåt.

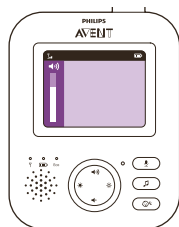

Tips! Kontrollera att volymen är anpassad till omgivningen. Du kan även aktivera vibrationslarmet vid användning i bullriga miljöer.

Volymreglaget visas på skärmen för att visa den valda volymen.

Obs! Om du ställer in en hög volym förbrukar föräldraenheten mer energi.

Obs! När volymstapeln är i minimiläget är ljudet avstängt. En ikon som anger att ljudet är avstängt visas i föräldraenhetens statusfält. Föräldraenheten visar nu endast larm och video.

Ljusstyrka

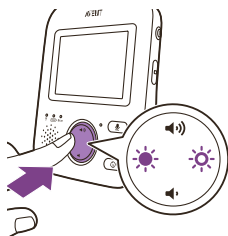

Du kan justera ljusstyrkan för föräldraenhetens skärm.

- 1 Justera ljusstyrkan för föräldraenhetens skärm genom att trycka kontrollknappen åt vänster eller höger.

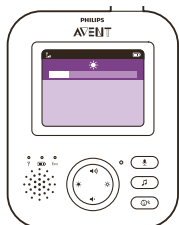

Den valda ljusstyrkan visas med en stapel på skärmen.

Obs! Om du ställer in en hög ljusstyrka förbrukar föräldraenheten mer energi.

Lägen

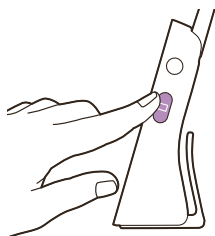

Den här babyvakten ger dig möjlighet att använda fyra olika lägen för att se hur ditt barn mår: VIDEO, AUDIO, VOX och ECO.

När babyenheten är på kan du växla mellan dessa fyra olika lägen genom att trycka på den lägesknapp som finns på sidan av föräldraenheten.

Det valda läget visas på skärmen. Det valda läget visas även i statusfältet. När du slår på enheten aktiveras det senaste använda läget.

VIDEO-läget

Tryck på lägesknappen på sidan av föräldraenheten för att växla till VIDEO-läget.

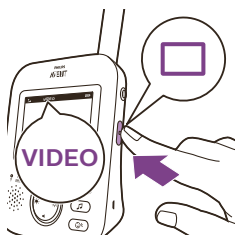

När VIDEO-läget är valt är skärmen alltid på så att du kan se ditt barn. Alla ljud överförs direkt till föräldraenheten.

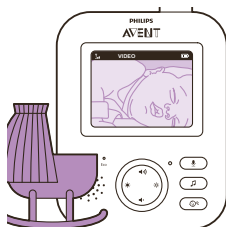

Obs! Ställ in känsligheten Very High (Mycket hög) om du vill att ljud hela tiden ska överföras till föräldraenheten. Mer information finns i kapitlet om känslighetsnivå.

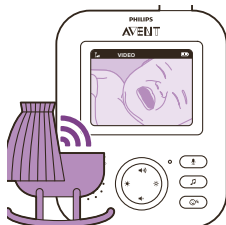

AUDIO-läget

- 1 Tryck på lägesknappen på sidan av föräldraenheten för att växla till AUDIO-läget.

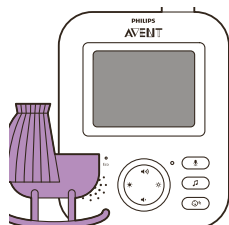

När AUDIO-läget har valts stängs föräldraenhetens skärm av. Skärmen släcks helt efter tre sekunder och statusfältet visas inte längre.

Obs! Statusfältet är inte synligt när skärmen är avstängd.

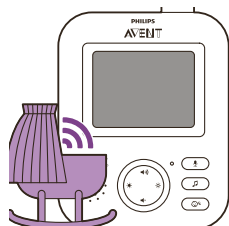

Obs! Anslutningslampan visar att föräldraenheten fortfarande är på och ansluten till babyenheten.

Obs! Ställ in känsligheten Very High (Mycket hög) om du vill att ljud hela tiden ska överföras till föräldraenheten. Mer information finns i kapitlet om känslighetsnivå.

Alla ljud överförs hela tiden till föräldraenheten. Skärmen är fortfarande avstängd om barnet gråter men de ljud som fångas upp av babyenheten överförs till föräldraenheten.

VOX-läge

- 1 Tryck på lägesknappen på sidan av föräldraenheten för att växla till VOX-läget.

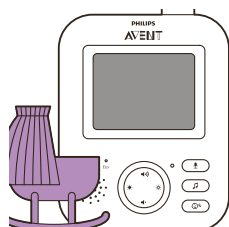

Obs! Det valda läget visas i statusfältet när skärmen är på. Statusfältet är inte synligt när skärmen är avstängd.

När VOX-läget har valts stängs både skärmen och ljudet av på föräldraenheten om inga ljud fångas upp under tjugo sekunder.



Om babyenheten fångar upp ljud aktiveras både skärmen och ljudet omedelbart på föräldraenheten. Ljuden överförs till föräldraenheten.

Obs! Känslighetsinställningen anger den lägsta ljudnivå som krävs för att aktivera skärmen och ljudet..

ECO-läge

- 1 Tryck på lägesknappen på sidan av föräldraenheten för att växla till ECO-läget.

Obs! Det valda läget visas i statusfältet när skärmen är på. Statusfältet är inte synligt när skärmen är avstängd.



När ECO-läget har valts stängs både skärmen och ljudet av på föräldraenheten om inga ljud fångas upp under tjugo sekunder. ECO-lampan lyser grönt när ECO-läget har aktiverats. När ECO-läget har valts stängs skärmen och överföringen av ljud av.

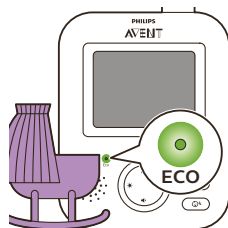

Om babyenheten fångar upp ljud aktiveras både skärmen och ljudet omedelbart på föräldraenheten. Ljuden överförs till föräldraenheten.

Obs! Känslighetsinställningen anger den lägsta ljudnivå som krävs för att aktivera skärmen och ljudet..

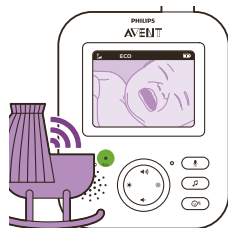

Vaggvisor

Du kan aktivera vaggvisefunktionen från både föräldraenheten och babyenheten.

Följ instruktionerna nedan för att aktivera vaggvisefunktionen från föräldraenheten.:

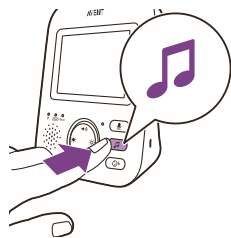

Välja en vaggvisa

- 1 Öppna vaggvisemenyn genom att trycka på föräldraenhetens vaggviseknapp.

Obs! Om du trycker på vaggviseknappen när vaggvisemenyn är öppen stängs menyn.

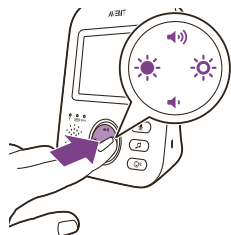

- 2 Öppna listan med vaggvisor genom att trycka kontrollknappen åt höger..

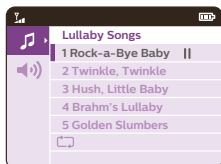

- 3 Bläddra i listan med vaggvisor genom att trycka kontrollknappen uppåt eller nedåt.



- 4 Tryck kontrollknappen åt höger för att spela upp en vald vaggvisa. Du kan pausa vaggvisan genom att trycka kontrollknappen åt höger igen.
- 5 Föräldraenhetens statusfält visar antalet vaggvisor som spelas och upprepas.

Vaggvisan börjar spelas upp på babyenheten och upprepas oavbrutet under cirka femton minuter.

Tips! Du kan även spela upp alla tillgängliga vaggvisor i följd genom att välja det sista alternativet i listan.





- 6 Tryck kontrollknappen uppåt eller nedåt för att bläddra i listan och välja en annan vaggvisa. Tryck sedan kontrollknappen åt höger för att spela upp den valda vaggvisan.
- 7 Du kan pausa uppspelningen av vaggvisan genom att trycka på vaggviseknappen på föräldraenheten och sedan trycka kontrollknappen åt höger igen.

Volym för vaggvisa

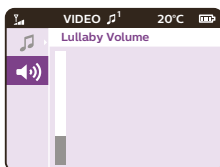

- 1 Öppna volyminställningen för vaggvisor genom att trycka på vaggviseknappen och sedan trycka kontrollknappen nedåt. Justera volymen för vaggvisan genom att trycka kontrollknappen åt höger.

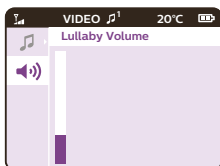

- 2 Justera volymen genom att trycka kontrollknappen uppåt eller nedåt.

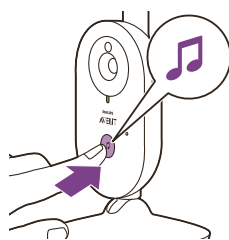

Du kan aktivera vaggvisefunktionen direkt på babyenheten genom att trycka på babyenhetens vaggviseknapp.



Den vaggvisa som senast valdes på föräldraenheten spelas upp på babyenheten och upprepas oavbrutet under cirka femton minuter.

Du kan avbryta uppspelningen av vaggvisan på babyenheten genom att trycka på babyenhetens vaggviseknapp.

Talfunktion



Använd talknappen på föräldraenheten när du vill tala till ditt barn.

- 1 Håll talknappen på föräldraenheten intryckt.
- 2 Tala tydligt i mikrofonen på föräldraenhetens framsida från ett avstånd på 15–30 cm.

Alla ljud överförs från föräldraenhetens mikrofon till babyenheten så länge du håller talknappen intryckt. Talikonen visas på föräldraenhetens skärm för att ange att överföringen av ljud till babyenheten är aktiv.



- 3 Släpp talknappen när du har talat färdigt.

Obs! Föräldraenheten tar inte emot några ljud från babyenheten så länge du håller talknappen intryckt.

Känslighet

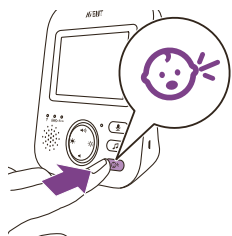

Babyenhetens känslighetsnivå anger vilka ljud du hör via föräldraenheten. Om du har valt en hög nivå hör du många ljud men även låga bakgrundsljud. Om du har valt en låg känslighetsnivå hör du endast högre ljud.

- 1 Öppna känslighetsinställningen genom att trycka på känslighetsknappen.

Obs! Om du trycker på känslighetsknappen igen stängs menyn.

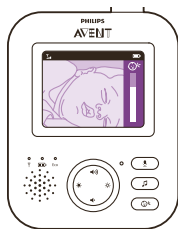

- 2 Välj en känslighetsnivå genom att trycka kontrollknappen uppåt eller nedåt.



Om din baby bara ger ifrån sig svaga ljud kan du behöva öka babyenhetens känslighet. Du ändrar känsligheten via föräldraenheten.



Ju högre ljud din baby ger ifrån sig, desto lägre känslighet kan du ställa in på föräldraenheten.

Obs! Om du har ställt in känsligheten Very High (Mycket hög) och väljer AUDIO- eller VIDEO-läget överförs ljud från babyenheten hela tiden. Om du väljer andra inställningar dämpas låga ljud.

Tips! Du kan justera känslighetsnivån så att du alltid hör barnet utan att behöva störas av andra ljud. Vid användning i miljöer med mycket bakgrundsljud kan du ställa in en lägre känslighet för att slippa höra dessa ljud i föräldraenheten.

Bälteshållare

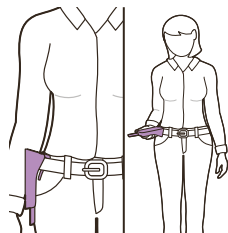

Du kan bära med dig föräldraenheten både inomhus och utomhus genom att fästa bältesklämman i bältet eller byxlinningen. Det ger dig möjlighet att övervaka barnet även när du rör dig.

Obs! Föräldraenheten hänger med skärmen upp och ned för att du enkelt ska kunna se barnet genom att vrida enheten uppåt.

Rengöring och underhåll

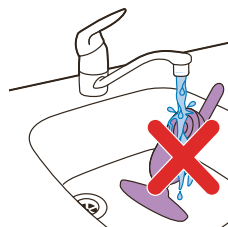

Varning! Sänk aldrig ned föräldraenheten, babyenheten eller strömadaptrarna i vatten och rengör dem aldrig under kranen.

Varning! Använd inte rengöringspray eller flytande rengöringsmedel.



- 1 Stäng av babyenheten, koppla ur strömadaptorns kabel från babyenheten och dra sedan ur strömadaptorn ur eluttaget.

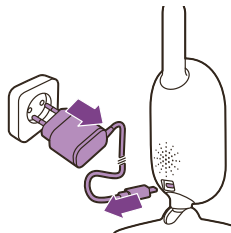

- 2 Rengör babyenheten med en torr trasa.

Obs! Fingeravtryck och smuts på babyenhetens objektiv kan påverka kamerans prestanda. Undvik att röra vid objektivet med fingrarna.

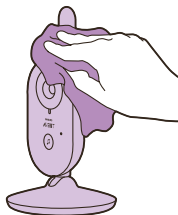

- 3 Stäng av föräldraenheten, koppla ur strömadaptorns kabel från föräldraenheten och dra sedan ur strömadaptorn ur eluttaget.

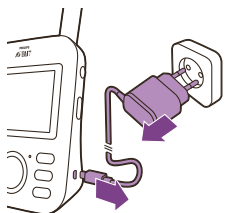

- 4 Rengör föräldraenheten med en torr trasa.

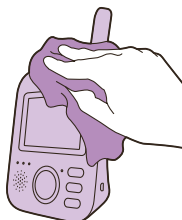

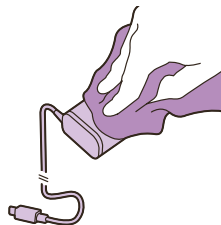

- 5 Rengör adaptrarna med en torr trasa.

Förvaring

Om du inte tänker använda babyvakten under en längre tid bör du förvara föräldraenheten, babyenheten och strömadaptrarna på en sval och torr plats.

Beställa tillbehör

Du kan köpa tillbehör och reservdelar på www.philips.com/parts-and-accessories och hos din lokala Philips-återförsäljare. Du kan även kontakta Philips kundtjänst i ditt land (kontaktuppgifter hittar du i den internationella garantibroschyren).

Återvinning



- Den här symbolen betyder att produkten inte ska slängas bland hushållssoporna (2012/19/EU).



- Den här symbolen betyder att produkten innehåller inbyggda laddningsbara batterier och därför inte får kasseras i vanliga hushållssopor (enligt EG-direktivet 2006/66/EG). Lämna produkten till en lokal återvinningsstation eller till ett Philips-servicecenter så att det laddningsbara batteriet tas om hand på korrekt sätt.
- Följ ditt lands regler för återvinning av elektriska och elektroniska produkter samt uppladdningsbara batterier. En korrekt hantering bidrar till att förhindra negativ påverkan på miljö och hälsa.

Ta ur det laddningsbara batteriet

Obs! Vi rekommenderar att du låter en yrkesperson ta ut det laddningsbara batteriet.

Ta endast ur det laddningsbara batteriet när du kasserar apparaten. Se till att batteriet är helt tomt när du tar ur det. Det är endast föräldraenheten som innehåller ett laddningsbart batteri.

Gör så här:

- 1 Ta bort de två gummifötterna från föräldraenhetens undersida.
- 2 Skruva loss de två skruvar som nu är synliga på föräldraenhetens undersida.
- 3 Placera antennen i upprätt läge och skruva loss den skruv som nu är synlig på enhetens baksida.
- 4 För in en skruvmejsel mellan höljets framsida och baksida och lossa de båda delarna från varandra.
- 5 Koppla från batterikabeln (den svart-vit-röda kabeln).
- 6 Skruva loss de fyra skruvarna från batterihållaren.
- 7 Ta ut batteriet.

Garanti och support

Om du behöver information eller support kan du besöka www.philips.com/support eller läsa den internationella garantibroschyren.

Vanliga frågor

Det här kapitlet sammanfattar de vanligaste problemen som kan uppstå med apparaten. Om du inte kan lösa problemet med hjälp av informationen nedan kan du besöka www.philips.com/support och läsa svaren på vanliga frågor eller kontakta kundtjänsten i ditt land.

ANVÄNDNING/ANSLUTA ENHETERNA

Fråga

Svar

Varför tänds inte strömlampan på babyenheten när jag slår på enheten?

Babyenheten är kanske inte ansluten till ett eluttag. Anslut babyenheten till elnätet. Tryck sedan babyenhetens strömbrytare uppåt till PÅ-läget för att upprätta en anslutning till föräldraenheten.

Varför laddas inte föräldraenheten när jag har ansluter den till elnätet?

Strömadaptern är kanske inte ordentligt ansluten. Kontrollera att strömadaptern är ordentligt isatt i vägguttaget.

Föräldraenheten är kanske redan fulladdad. Batteristatuslampan lyser grönt när batteriet är fulladdat och enheten är ansluten till elnätet.

Varför laddas inte babyenheten när jag ansluter den till elnätet?

Babyenheten har ingen laddningsfunktion. Babyenheten fungerar bara när den är ansluten till elnätet.

Varför lyckas jag inte upprätta en anslutning? Varför bryts anslutningen då och då? Varför blir det avbrott i ljudet?

Babyenheten och föräldraenheten befinner sig troligen på gränsen till den användbara räckvidden eller så orsakar andra 2,4 GHz-enheter störningar. Prova en annan placering av enheterna, minska avståndet mellan enheterna eller stäng av andra 2,4 GHz-enheter som kan orsaka störningar, t.ex. bärbara datorer, mobiltelefoner och mikrovågsugnar. Det kan ta upp till tio sekunder innan anslutningen mellan enheterna har återupprättats.

Föräldraenheten piper (tre snabba pip var tjugonde sekund) om anslutningen bryts.

ANVÄNDNING/ANSLUTA ENHETERNA

Babyenheten och föräldraenheten kan vara placerade för nära varandra. Se till att enheterna är placerade minst 1,5 meter ifrån varandra för att förhindra att störningar uppstår.

Vad händer vid strömavbrott?

Föräldraenheten innehåller ett laddningsbart batteri och fortsätter fungera om batteriet är tillräckligt laddat. Babyenheten slutar däremot fungera eftersom den inte innehåller något laddningsbart batteri och endast fungerar när den är ansluten till elnätet. Föräldraenheten piper för att ange att anslutningen till babyenheten har brutits. När strömavbrottet är över upprättas anslutningen mellan babyenheten och föräldraenheten automatiskt igen.

Varför kan laddningstiden för föräldraenheten bli längre än tre timmar?

Föräldraenheten kan vara påslagen under laddning. Stäng av föräldraenheten när du laddar den för att förkorta laddningstiden. Om föräldraenhetens skärm är på hela tiden tar laddningen längre tid.

Varför måste jag se till att babyenheten och dess sladd befinner sig minst en meter från mitt barn?

Babyenheten och dess sladd måste alltid placeras minst en meter från barnet för att undvika den stryplingsrisk som sladden kan utgöra samt för att ge optimal ljuddetektering.

Vad är skillnaden mellan föräldraenhetens olika användarlägen: Video, Audio, VOX och ECO?

Se följande beskrivningar av de tillgängliga lägena på din babyvakt.

* Video-läget: skärmen och ljudet är alltid aktiverade på föräldraenheten.

* Audio-läget: endast ljudet är på. När AUDIO-läget aktiveras stängs föräldraenhetens skärm av. Anslutningslampan visar att föräldraenheten fortfarande är på och ansluten till babyenheten. Endast SCD630: när babyenheten fångar upp ljud från barnet tänds ljudnivålamporna ovanför skärmen. Alla vanliga funktioner för kommunikationen med barnet är tillgängliga via tal, vaggvis- och känslighetsknapparna.

* VOX-läge: skärmen och ljudet stängs av på föräldraenheten om inga ljud fångas upp under tjugo sekunder (eller om inga ljud som är högre än den valda känslighetsinställningen fångas upp). Skärmen och ljudet aktiveras omedelbart igen när barnet gråter eller avger ljud som är högre än den valda känslighetströskeln. Om ljudnivån blir lägre än den valda känslighetströskeln visas bilden under ytterligare tjugo sekunder på skärmen. Om du trycker på kontrollknappen (för att ändra ljusstyrka eller volym) startas skärmen och visar bilden från babyenheten under cirka fem sekunder. Du kan även använda vaggvisemenyn.

* ECO-läge: skärmen och ljudet stängs av på föräldraenheten om inga ljud fångas upp under tjugo sekunder. ECO-läget ger en lägre energiförbrukning under tysta perioder utan att låta dig tappa kontakten med ditt barn. När ECO-läget har valts lyser ECO-lampan grönt och enheterna ansluts till varandra på ett annat sätt än normalt. I ECO-läget använder föräldraenheten en tvåsekunders pingfunktion för att kontrollera anslutningen till babyenheten i stället för en kontinuerlig radioanslutning. Det gör att även babyenheten förbrukar mindre energi i ECO-läget.

ANVÄNDNING/ANSLUTA ENHETERNA

Hur gör jag för att återställa föräldraenheten?

Du kan återställa föräldraenheten genom att samtidigt trycka på på/av-knappen och trycka navigeringsknappen nedåt under cirka en sekund. Föräldraenheten stängs av. Tryck på på/av-knappen för att aktivera föräldraenheten igen. Den användarinformation som har lagrats i föräldraenhetens minne, till exempel användningsläge, ljusstyrkeinställning, volym, val av vaggvisa och inställningar för zoom och vibration, finns fortfarande kvar.

INDIKATIONER PÅ FÖRÄLDRAENHETEN

Fråga

Svar

Föräldraenhetens batteristatuslampa lyser rött. Vad ska jag göra?

Batteriet är nästan urladdat. Om du inte ansluter föräldraenheten till ett eluttag när batteristatuslampan lyser rött och enheten börjar pipa tar batteriet slut och enheten stängs av efter cirka 60 minuter.

Välj inställningar för lägre ljusstyrka och volym för att spara batterikraft och anslut föräldraenheten till elnätet via strömadaptern. (Se kapitlet Förberedelser inför användning.)

Varför piper föräldraenheten?

Din babyvakt piper på olika sätt beroende på vilket problem som har uppstått.

Ett pip: föräldraenheten är avstängd.

Ett pip var tjugonde sekund under de första tre minuterna och därefter ett pip i minuten: föräldraenhetens batteri måste snart laddas.

Tre snabba pip var tjugonde sekund: anslutningen mellan föräldraenheten och babyenheten har brutits. Länksymbolen visas på föräldraenhetens skärm och anslutningsknappen lyser rött.

Vad säger batteristatuslampans olika indikationer (grön, orange, röd eller släckt) om statusen för enhetens batteri?

När föräldraenheten är ansluten till elnätet indikerar batteristatuslampans färg följande:

- * Grön – batteriet är fulladdat.
- * Orange – batteriet laddas.

När föräldraenheten inte är ansluten till elnätet indikerar batteristatuslampans färg följande:

- * Röd – batteriet är nästan tomt (mindre än tio procents laddning kvar).
- * Lampan är släckt – föräldraenheten är inte ansluten till elnätet.

OLJUD/LJUD

Fråga

Svar

Varför avger föräldraenheten och/eller babyenheten ett högfrekvent störande ljud?

Föräldraenheten och babyenheten kan vara placerade för nära varandra. Se till att föräldraenheten och babyenheten befinner sig minst 2,5 meter ifrån varandra.

Föräldraenheten kan ha en för hög volyminställning. Sänk volymen på föräldraenheten.

OLJUD/LJUD

Information om varför föräldraenheten piper finns i Varför piper föräldraenheten? under Vanliga frågor.

Hur gör jag för att stänga av ljudet?

Stäng av ljudet genom att trycka kontrollknappen nedåt. När volymstapeln på skärmen är tom är ljudet avstängt.

Varför hör jag ingenting? Varför kan jag inte höra mitt barn gråta?

Föräldraenheten kan ha en för låg volyminställning eller så kan ljudet vara avstängt. Öka volymen genom att trycka kontrollknappen uppåt.

Föräldraenhetens ljud kan vara avstängt. Slå på ljudet genom att trycka kontrollknappen uppåt och justera volymen.

Du har valt en för låg känslighetsinställning. Ställ in en högre känslighet via föräldraenhetens menyer.

Babyenheten kan vara placerad för långt från barnet. Kontrollera att babyenheten är placerad högst 1,5 meter från barnet för att få optimal ljuddetektering. Om du placerar babyenheten närmare än en meter från barnet ökar risken för strypning.

Varför reagerar föräldraenheten snabbare på omgivande ljud än på ljuden från mitt barn?

Babyenheten fångar även upp andra ljud än ljuden från barnet. Flytta babyenheten närmare barnet (men inte närmare än det minsta rekommenderade avståndet på en meter).

Du kan ha ställt in en för hög känslighetsnivå. Om ditt barn ger ifrån sig låga ljud måste du välja en högre känslighetsinställning. Ju högre ljud din baby ger ifrån sig, desto lägre känslighetsinställning kan du välja på föräldraenheten. Du kan ändra babyvaktens känslighet via föräldraenhetens meny.

Varför hörs ett surrande ljud från föräldraenheten?

Det kan uppstå störningar om föräldraenheten och babyenheten befinner sig så långt från varandra att anslutningen bryts. Det kan även uppstå störningar om det finns för många väggar eller tak mellan föräldraenheten och babyenheten eller om 2,4 GHz-enheter slås på (t.ex. en mikrovågsugn eller en trådlös router).

Placera föräldraenheten på en annan plats, närmare babyenheten eller stäng av alla andra trådlösa enheter.

Om det här svaret inte löser dina problem kan du även läsa svaret på frågan Varför avger föräldraenheten och/eller babyenheten ett högfrekvent störande ljud?

Hur länge spelas vaggvisan på babyenheten?

När du väljer en vaggvisa spelas den upp och upprepas sedan oavbrutet under cirka femton minuter. Du kan även spela upp alla tillgängliga vaggvisor genom att välja det sista alternativet i listan.

Hur gör jag för att höja volymen för vaggvisan?

Du kan endast justera volymen för vaggvisan på föräldraenheten – inte på babyenheten. Öppna vaggvisemenyn genom att trycka på föräldraenhetens vaggviseknapp och justera sedan volymen.

DRIFTTID/RÄCKVIDD

Fråga	Svar
Varför har babyenheten en mycket kortare räckvidd än vad som anges i den här användarhandboken?	Den angivna räckvidden på 300 meter gäller endast utomhus och vid fri sikt mellan enheterna. Beroende på omgivningen och andra störande faktorer kan den faktiska räckvidden vara kortare (se även tabellen i kapitlet Placering av babyvakten).
	Babyvakten har en räckvidd på upp till 50 meter inomhus. Räckvidden påverkas av antalet och typerna av väggar och/eller tak mellan föräldraenheten och babyenheten.
Föräldraenheten ska ha en drifttid på upp till 10 timmar. Varför har min föräldraenhet kortare drifttid?	Föräldraenheten förbrukar mycket energi om du har ställt in en hög ljusstyrka för skärmen. Ställ in en lägre ljusstyrka för föräldraenhetens skärm.
	Föräldraenheten förbrukar mycket energi om du väljer att visa en videobild på skärmen hela tiden. Aktivera AUDIO-, VOX- eller ECO-läget via föräldraenhetens menu för att öka drifttiden (läs mer i avsnitten AUDIO-läget, VOX-läget eller ECO-läget i kapitlet om babyvaktens funktioner).
	Föräldraenheten förbrukar mycket energi om du har ställt in en hög volym på föräldraenheten. Sänk volymen på föräldraenheten.
	Batteriets kapacitet minskar gradvis med tiden när enheten används, på samma sätt som hos alla andra laddningsbara apparater.

VISNING AV VIDEO

Fråga	Svar
Varför uppstår det störningar i föräldraenheten? Varför flimrar videobilden på föräldraenheten?	Det kan uppstå störningar om föräldraenheten och babyenheten befinner sig så långt från varandra att anslutningen bryts. Det kan även uppstå störningar om det finns för många väggar eller tak mellan föräldraenheten och babyenheten eller om 2,4 GHz-enheter slås på (t.ex. en mikrovågsugn eller en trådlös router).
	Placera föräldraenheten på en annan plats, närmare babyenheten eller stäng av alla andra trådlösa enheter.
	Föräldraenhetens laddningsbara batteri kan behöva laddas.
Varför visas ingen videobild på skärmen trots att anslutningslampan lyser grönt?	Föräldraenheten är kanske i AUDIO-, VOX- eller ECO-läget. Tryck på lägesknappen på föräldraenhetens högra sida för att växla mellan olika lägen (se 'Lägen').
Varför är videobilden otydlig?	Skärmens ljusstyrka kan vara för låg. Använd kontrollknappen i mitten av föräldraenheten för att öka skärmens ljusstyrka.
	Babyenhetens objektiv kan vara smutsigt. Torka av objektivet med en torr trasa.

VISNING AV VIDEO

Babyenheten kan vara placerad för långt från barnet. Kontrollera att babyenheten är placerad högst 1,5 meter från barnet för att få optimal videokvalitet. Om du placerar babyenheten närmare än en meter från barnet ökar risken för strypling.

Väggmontering

Anvisningar för utskrift:

Skriv ut den här sidan i verklig storlek (100 %) och använd den utskrivna mallen för att markera skruvhålens placering på väggen.

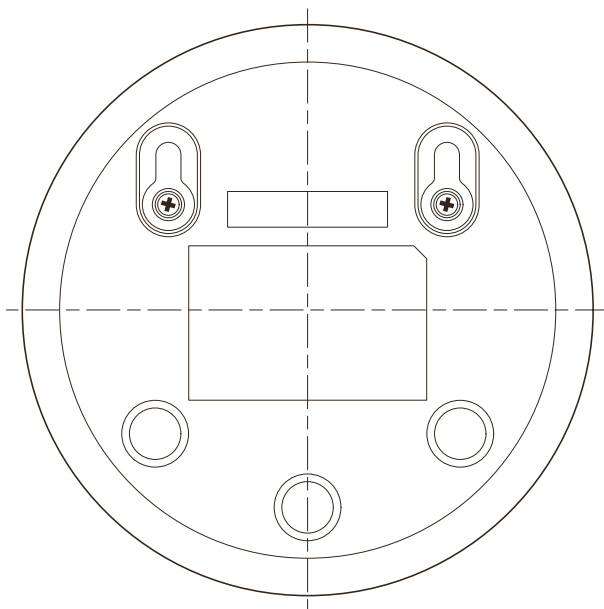

Giriş

Ürünü satın aldığınız için teşekkür ederiz, Philips Avent'e hoş geldiniz! Philips Avent tarafından sunulan destekten tam olarak faydalanmak için lütfen ürününüzü www.philips.com/welcome adresinde kaydedin.

Philips Avent videolu bebek monitörü günün 24 saati destek sunar ve bebeğinizi gece gündüz evin herhangi bir yerinden görebilmenizi sağlar. En son dijital teknoloji bebeğinizin sesini ve görüntüsünü en iyi şekilde almanızı garanti eder. Bu sayede bebeğinizin odasına girip, uykusunu bölmeden güven duygunuzu pekiştirir.

Genel açıklamalar

- 1 Ebeveyn ünitesi
- 2 Ekran
- 3 ECO ışığı
- 4 Pil durum ışığı
- 5 Link (Bağlantı) ışığı
- 6 Hoparlör
- 7 Kontrol düğmesi (menüde gezinme/ses düzeyi/parlaklık)
- 8 Sensitivity (Hassasiyet) düğmesi
- 9 Ninni düğmesi
- 10 Bas-konuş düğmesi
- 11 Küçük fiş için soket
- 12 Mod Düğmesi
- 13 Açma/kapama düğmesi
- 14 Anten
- 15 Kemer klipsi
- 16 Bebek ünitesi
- 17 Fotoğraf makinesi
- 18 Ninni çalma/kapama düğmesi
- 19 Mikrofon
- 20 Açma/kapama sürgüsü
- 21 Anten
- 22 Hoparlör
- 23 Küçük fiş için soket
- 24 Duvara montaj delikleri
- 25 Adaptör (2x)

Önemli güvenlik bilgileri

Cihazı kullanmadan önce bu önemli bilgileri dikkatlice okuyun ve gelecekte başvurmak üzere saklayın.

ÖNEMLİ

Bu bebek monitörü bir yardımcı cihaz olarak tasarlanmıştır. Güvenilir ve uygun bir yetişkin gözetiminin yerini tutamaz ve bu şekilde kullanılmamalıdır.

Bebeğinizi evde asla yalnız başına bırakmayın. Bebeğe göz kulak olacak ve onun ihtiyaçlarını giderecek birinin yanında olduğundan daima emin olun.

Yasal Uyarı

Bu bebek monitörünü kullanırken riskin size ait olduğunu unutmayın. Koninklijke Philips N.V. ve bağlı şirketleri bu bebek monitörünün çalıştırılmasından veya kullanımınızdan sorumlu değildir. Bu nedenle, bu bebek monitörünü kullanımınızdan doğabilecek hiçbir sorumluluk kabul edilmez.

Tehlike

- Bebek telsizinin herhangi bir parçasını suya ya da başka bir sıvıya asla batırmayın. Cihazı üzerine su veya başka sıvıların damlayabileceği ya da sıçrayabileceği yerlerde bırakmayın. Bebek telsizini asla nemli ya da suya yakın alanlarda kullanmayın.
- Bebek ünitesinin üzerine kesinlikle herhangi bir nesne koymayın ve ünitenin üzerini kapatmayın. Havalandırma deliklerini kapatmayın. Üreticinin talimatlarına uygun şekilde kurun.
- Kablolar potansiyel boğulma tehlikesi arz edebilir. Kablolara çocukların erişemeyeceği bir yerde (en az 1 metre/3,5 feet yükseklikte) tutun. Bebek monitörünü asla bebeğin yatağına ya da oyun alanına koymayın.



Uyarı

- Cihazı kullanmadan önce, adaptörün üzerinde belirtilen gerilimin ülkenizdeki gerilimle uygunluğunu kontrol edin.
- Tehlikeli bir durum oluşturacağından dolayı, adaptörün ve kablosunun herhangi bir parçasında değişiklik yapmayın veya herhangi bir parçayı kesmeyin.
- Sadece ürünle birlikte verilen adaptörü kullanın.
- Adaptör hasarlıysa, tehlikeyi önlemek için mutlaka bir başka orijinal adaptör ile değiştirildiğinden emin olun.
- Bu cihazın 8 yaşın üzerindeki çocuklar ve fiziksel, duyuşsal ya da zihinsel becerileri gelişmemiş veya bilgisi ve tecrübesi olmayan kişiler tarafından kullanılması sadece bu kişilerin nezaretinden sorumlu kişilerin bulunması veya cihazın güvenli kullanım talimatlarının bu kişilere sağlanması ve olası tehlikelerin anlatılması durumunda mümkündür. Çocuklar cihazla oynamamalıdır. Temizlik ve kullanıcı bakımı gözetim olmadan çocuklar tarafından yapılmamalıdır.
- Elektrik kablosunu, özellikle fişlerde, prizlerde ve cihazdan çıktıkları noktalarda, üzerine basılmaya veya sıkışmaya karşı koruyun.
- Bebek monitörünü yerleştirirken kablosunun bir girişi veya geçişi engellemediğinden emin olun. Bebek monitörünü bir masaya ya da alçak bir dolabın üzerine yerleştirdiğinizde, elektrik kablosunun masanın veya dolabın kenarından sarkmamasına dikkat edin. Elektrik kablosunun geçtiği yerlerde takılma tehlikesi oluşturmadığından emin olun.
- Ambalaj malzemeleri (plastik poşetler, karton parçalar vb.) oyuncak değildir ve çocukların ulaşamayacağı yerlerde saklanmalıdır.
- Elektrik çarpmasını önlemek için bebek veya ebeveyn ünitesinin muhafazasını açmayın.

Dikkat

- Cihazı 0°C (32°F) - 40°C (104°F) arasındaki sıcaklıklarda kullanın.
- Cihazı radyatör, kalonifer ızgarası, ocak gibi ısı kaynaklarının veya ısı üreten diğer cihazların (amplifikatörler dahil) yanına kurmayın.

- Adaptörlere, fişlere ve elektrik kablosuna dokunurken ellerinizin kuru olduğundan emin olun.
- Bebek ünitesi, ebeveyn ünitesi ve güç adaptörü üzerindeki gerekli tüm işaretler bu cihazların alt kısımlarında yer alır.

Standartlara uygunluk

- Bu ürün, Avrupa Birliği radyo paraziti gereksinimlerine uygundur.
- Philips Tüketici Yaşam Tarzı, işbu belge ile bu bebek monitörünün 2014/53/EU (FHSS: frekans bandı 2,4 GHz, maksimum radyo frekansı gücü: 100 mW EIRP) Direktifinin temel gerekliliklerine ve diğer ilgili hükümlerine uygun olduğunu beyan eder. AB Uygunluk Beyanının (DoC) bir kopyasına www.philips.com/support adresinden çevrimiçi olarak erişebilirsiniz.

Elektromanyetik alanlar (EMF)

Bu Philips cihaz, elektromanyetik alanlara maruz kalmaya ilişkin geçerli tüm standartlara ve düzenlemelere uygundur.



Cihazın kullanıma hazırlanması

Bebek ünitesi

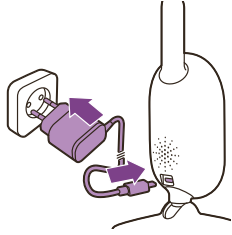

Güç adaptörünün bir ucunu bebek ünitesine öteki ucunu da duvardaki prize takınız.

Ebeveyn ünitesi

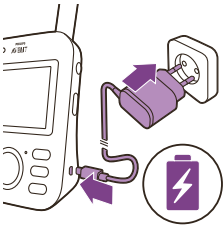

Ebeveyn ünitesi dahili, yeniden şarj edilebilir bir Li-on pil ile çalışır.

Ebeveyn ünitesini şarj etmek için aşağıdaki adımları izleyin:

- 1 Güç adaptörünün bir ucunu ebeveyn ünitesine öteki ucunu da duvardaki prize takın.
 - Cihazın şarj edildiğini göstermek için pil durumu lambası turuncuya döner.

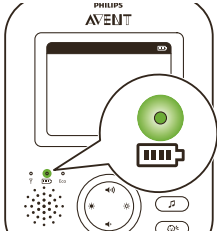

- Pil tamamen şarj olduğunda, pil durumu göstergesi yeşil renkte sürekli olarak yanar.

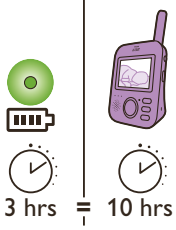

- Ebeveyn ünitesini 3 saat şarj ettikten sonra kablosuz olarak yaklaşık 10 saat kullanabilirsiniz.
- Ebeveyn ünitesi şarj edilirken çalıştırılırsa, şarj süresi yaklaşık iki katına çıkar.

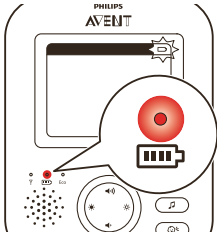

- Ebeveyn ünitesinin şarj edilebilir pilinin şarjı bitmek üzereyse, pil durum ışığı kırmızı renkte yanıp söner ve ebeveyn ünitesi bip sesi çıkarır.
- Pil tamamen boşalmışsa ve ebeveyn ünitesi şebekeye bağlı değilse, ebeveyn ünitesi otomatik olarak kapanır ve bebek ünitesiyle bağlantısı kesilir.

Not: Dahili yeniden şarj edilebilir pil üründen çıkarılamaz.

Not: Ebeveyn ünitesi kapalı olsa bile pil zamana yayılmış şekilde, yavaş yavaş biter.

İpucu: Pili korumak için, kullanmadığımız zamanlarda ebeveyn ünitesini kapatınız.

Not: Ebeveyn ünitesini bütün gece şebekeye bağlı halde kullanmanızı öneriyoruz. Gece ebeveyn ünitesinin pili azalırsa, ebeveyn ünitesi bipler ve uyanmanıza sebep olabilir.

Bebek monitörünün kullanımı

Ebeveyn ünitesi ve bebek ünitesinin birbirine bağlanması

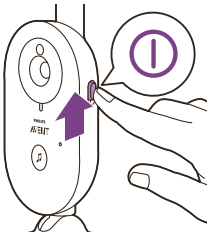

- 1 Bebek ünitesi üzerindeki açma/kapama düğmesini yukarı iterek AÇIK konuma getirin.

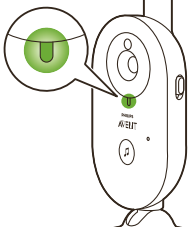

2 Bebek ünitesi açık olduğunda, bebek ünitesinin üzerindeki güç ışığı yeşil yanar.

Not: Bebek ünitesinin üzerindeki güç ışığı, ebeveyn ünitesiyle bağlantı olmasa bile her zaman yeşil yanar.

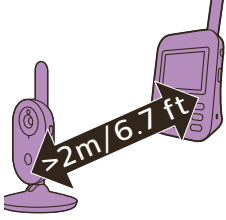

3 Uğultu oluşmasını engellemek için ebeveyn ünitesi ile bebek ünitesi arasında en az 2,5 metre/8,2 feet mesafe olmasına dikkat edin.

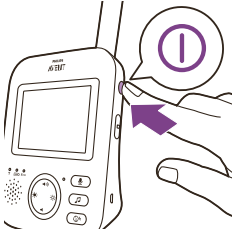

4 Ebeveyn ünitesini açmak için ebeveyn ünitesinin üzerindeki açma/kapama düğmesine basın.

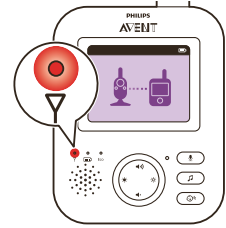

- Ekran etkinleşir, ekranda bağlantı görüntüsü gösterilir ve bağlantı lambası kırmızı yanar. Ebeveyn ünitesi bebek ünitesini aramaya başlar.

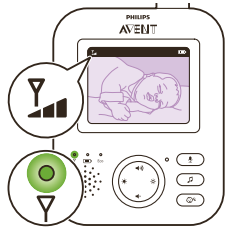

- Ebeveyn ünitesi ile bebek ünitesi arasında bağlantı kurulduğunda, ebeveyn ünitesinde bağlantı lambası yeşil yanar ve ekranda bir veya daha çok çubuk gösterilir.

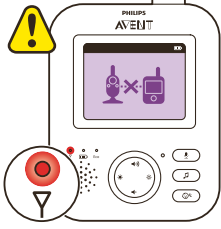

Not: Ebeveyn ünitesi ile bebek ünitesi arasında bağlantı kurulması 10 saniyeden az sürer.

Bebek ünitesi kapatıldığında, ebeveyn ünitesi menzil dışında görüntüsünü gösterir. Bebek ünitesinin etkinleştirildiğinden emin olun.

- Bağlantı kurulamazsa, bağlantı ışığı kırmızı yanar, ebeveyn ünitesi 20 saniyede bir üç kere kısa bip sesi çıkarır ve ekranda menzil dışında görüntüsü gösterilir.

Bebek monitörünün yerleştirilmesi

Uyarı: Bebek ünitesinin kabloları potansiyel boğulma tehlikesi arz edebilir. Bebek ünitesi ve elektrik kablosunu, bebeğinizden en az 1 metre / 3,5 feet uzağa yerleştirdiğinizden emin olun. Bebek monitörünü asla bebeğin yatağına ya da oyun alanına koymayın.

1 Optimum ses algılama için, bebek ünitesini bebeğinizden 1,5 metre/5 feet'den fazla uzağa koymayın. Muhtemel boğulma tehlikesi sebebiyle bebek ünitesinin bebeğinizden en az 1 metre/3,5 feet uzakta olmasına dikkat edin.

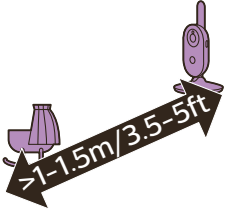

2 Ebeveyn ünitesini bebek ünitesinin çalışma menzili içinde bir yere koyun. Uğultu oluşmasını engellemek için bebek ünitesi ile arasında en az 2,5 metre/8,2 feet mesafe olmasına dikkat edin.

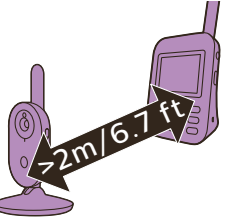

Not: Kablosuz telefon, kablosuz video, Wi-Fi ağı, mikrodalga veya 2,4 Ghz Bluetooth cihaz kullanıyorsanız ve ebeveyn ünitesinde ya da bebek ünitesinde parazitlerle karşılaşırsanız, parazit kesilinceye kadar ebeveyn ünitesini uzaklaştırın.

3 Bebek ünitesi iki şekilde yerleştirilebilir:

- Bebek ünitesini düz, sabit bir zemine yerleştirin.
- Bebek ünitesini vidalarla duvara monte edin.

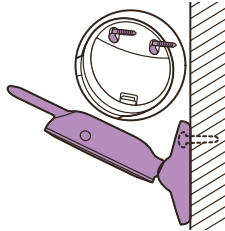

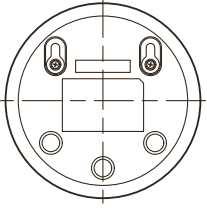

İpucu: Bebek ünitesini duvara monte etmek için duvar monte şablonu (bkz. 'Duvara monte') bu kullanma kılavuzunun sonundadır.

İpucu: Vida deliklerinin tam yerini duvara işaretlemek için cihazla birlikte gelen şablonu kullanın.

İpucu: Bebeğin yatağının ve oyun alanının görüntüsünü iyi alabilmek için bebek ünitesini yüksekçe yerleştirin.

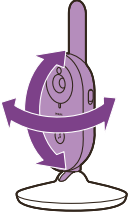

- 4 Bebek ünitesini, bebeğinizin en iyi şekilde görülebileceği şekilde ayarlayın. Bebek ünitesinin yönü istenilen şekilde yerleştirmek için değiştirilebilir.

Kuru malzemeler

Malzeme kalınlığı

Menzil kaybı

Ahşap, siva, karton, cam (metal, tel ya da kurşun içermeyen)

< 30 cm (12 inç)

0-10%

Tuğla, kontrplak

< 30 cm (12 inç)

5-35%

Güçlendirilmiş beton

< 30 cm (12 inç)

30-100%

Metal ızgaralar ya da çubuklar

< 1 cm (0,4 inç)

90-100%

Metal ya da alüminyum levhalar

< 1 cm (0,4 inç)

100%

Çalışma menzili

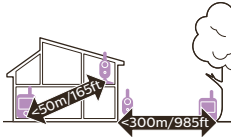

Çalışma menzili dış mekanda 50 metre /165 feet, iç mekanlarda ise ve 300 metre / 985 feet'tir. Bebek monitörünün çalışma menzili ortama ve parazit oluşturan faktörlere bağlı olarak değişiklik gösterir. Islak ve nemli malzemeler menzil kaybının %100'e varmasına neden olacak kadar yüksek parazit oluşturur.

Özellikler ve ayarlar

Ses Düzeyi

Ebeveyn ünitesi hoparlörünün ses seviyesini istediğiniz bir seviyeye ayarlayabilirsiniz.

- 1 Sesi ayarlamak için kontrol düğmesinin üstüne ya da altına dokunun.

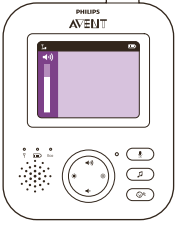

İpucu: Ses seviyesinin geçerli koşullara uygun olmasına dikkat edin. Gürültülü koşullarda, titreşim ikazı da etkinleştirilebilir.

Ekranında, seçili ses seviyesini gösteren ses seviyesi çubuğu görünür.

Not: Ses seviyesi yüksek olduğunda, ebeveyn ünitesi daha fazla güç harcar.

Not: Ses çubuğu en az seviyesindeyken, ses kısılmıştır. Ebeveyn ünitesinin durum çubuğunda bir ses kısma ikonu gösterilir ve ebeveyn ünitesine yalnızca ikazlar ve video iletilir.

Parlaklık

Ebeveyn ünitesi ekranının parlaklığını istediğiniz bir seviyeye ayarlayabilirsiniz.

- 1 Ebeveyn ünitesi ekranının parlaklığını ayarlamak için kontrol düğmesinin sağına veya soluna basın.

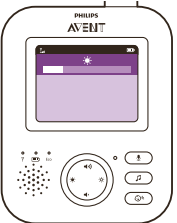
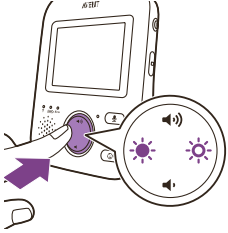

Seçili ekran parlaklığını göstermek için, ekran parlaklığı çubuğu ekranda görünür.

Not: Parlaklık seviyesi yüksek olduğunda, ebeveyn ünitesi daha fazla güç harcar.

Modlar

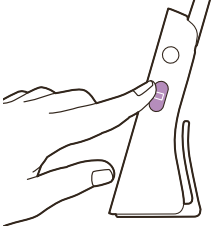

Bebek monitöründe bebeğinize nasıl bakmak istediğinize göre ayarlayabileceğiniz dört farklı mod seçeneği sunulmaktadır: VIDEO, AUDIO, VOX ve ECO.

Bebek monitörü açık olduğunda, ebeveyn ünitesinin kenarındaki mod düğmesine basarak bu 4 farklı mod arasında geçiş yapabilirsiniz.

Ekranı seçili mod görüntülenir. Seçilen mod durum çubuğunda gösterilir. Cihazı çalıştırırken en son kullanılan mod etkinleşecektir.

VIDEO modu

VIDEO modunu seçmek için ebeveyn ünitesinin kenarındaki mod düğmesine basın.

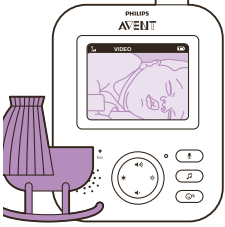
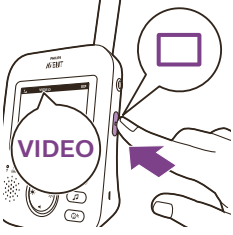

VIDEO modu etkinleştirildiğinde, ekran hep çalışır ve bebeğinizi görebilirsiniz. Bütün sesler doğrudan ebeveyn ünitesine iletilir.

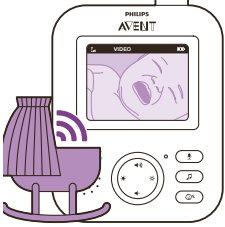

Not: Ebeveyn ünitesinde sürekli ses almak için hassasiyet seviyesini 'en yüksek' olarak ayarlayın. Daha fazla bilgi için lütfen Hassasiyet seviyesi ile ilgili bölüme bakınız.

SES modu

- 1 SES modunu etkinleştirmek için ebeveyn ünitesinin kenarındaki mod düğmesine basın.



SES modu etkinleştirildiğinde, ebeveyn ünitesinin ekranı kapanır. 3 saniye sonra ekran tamamen kapanır ve durum çubuğu kaybolur.

Not: Ekran kapalı olduğunda durum çubuğu görünmez.

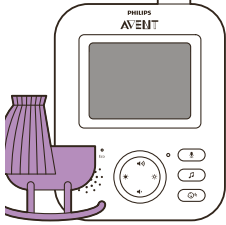

Not: Bağlantı ışığı ebeveyn ünitesinin halen çalıştığını ve bebek ünitesine bağlı olduğunu gösterir.

Not: Ebeveyn ünitesinde sürekli ses almak için hassasiyet seviyesini 'en yüksek' olarak ayarlayın. Daha fazla bilgi için lütfen Hassasiyet seviyesi ile ilgili bölüme bakınız.

Bütün sesler sürekli ebeveyn ünitesine iletilir. Bebeğiniz ağlarsa, ebeveyn ünitesinin ekranı hala kapalıdır, ancak bebek ünitesi tarafından algılanan sesler ebeveyn ünitesine iletilir.

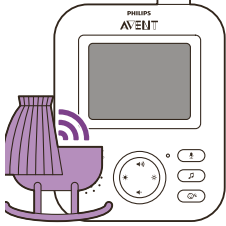

VOX modu

- 1 VOX modunu etkinleştirmek için ebeveyn ünitesinin kenarındaki mod düğmesine basın.

Not: Ekran etkin iken seçili mod durum çubuğunda gösterilir. Ekran kapalı olduğunda durum çubuğu görünmez.

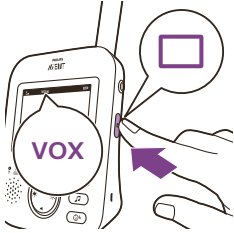

VOX modu etkinleştirildiğinde, 20 saniye boyunca hiçbir ses algılanmazsa, ebeveyn ünitesinin sesi kapatılır.

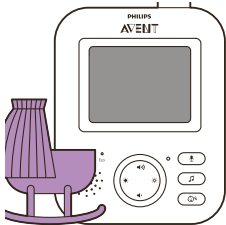

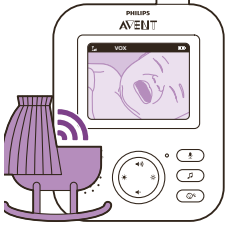

Bebek ünitesi tarafından ses algılanınca ebeveyn ünitesinin ekranı ve sesi derhal açılır. Sesler ebeveyn ünitesine iletilir.

Not: Ses ve ekranı etkinleştirecek minimum ses seviyesi hassasiyet ayarları tarafından belirlenir.

ECO mod

1 ECO modunu etkinleştirmek için ebeveyn ünitesinin kenarındaki mod düğmesine basın.

Not: Ekran etkin iken seçili mod durum çubuğunda gösterilir. Ekran kapalı olduğunda durum çubuğu görünmez.



ECO modu etkinleştirildiğinde, 20 saniye boyunca hiçbir ses algılanmazsa, ebeveyn ünitesinin sesi kapatılır. ECO modunun etkinleştirildiğini göstermek için ECO ışığı yeşil yanar. ECO modunda ekran ve ses iletilmez.

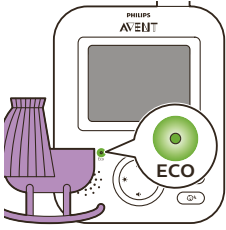

Bebek ünitesi tarafından ses algılanınca ebeveyn ünitesinin ekranı ve sesi derhal açılır. Sesler ebeveyn ünitesine iletilir.

Not: Ses ve ekranı etkinleştirecek minimum ses seviyesi hassasiyet ayarları tarafından belirlenir.

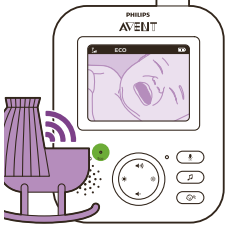

Ninniler

Ninni özelliğini ebeveyn ünitesinden ya da bebek ünitesinden etkinleştirebilirsiniz.

Ninni özelliğini ebeveyn ünitesinden etkinleştirmek için aşağıdaki talimatları izleyin:

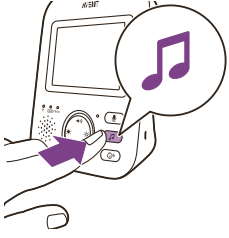

Ninni seçimi

- 1 Ninni menüsünü açmak için ebeveyn ünitesindeki ninni düğmesine basın.
Not: Ninni menüsü açırken ninni menüsüne basmak menüyü kapatır.

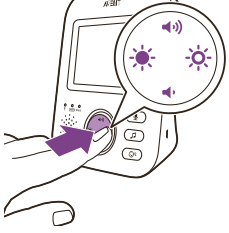

- 2 Ninniler listesine girmek için kontrol düğmesinin sağ kısmına basınız..

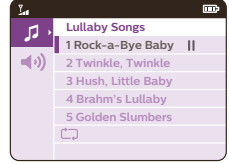

- 3 Ninniler listesinde gezinmek için kontrol düğmesinin üstüne ya da altına basınız.



- 4 Belli bir ninni oynatmak için kontrol düğmesinin sağ kısmına basın.
Ninni duraklatmak istiyorsanız, kontrol düğmesinin sağ kısmına tekrar basın.
- 5 Ebeveyn ünitesinin durum çubuğu oynatılan veya tekrar edilen ninnilerin sayısını gösterir.



Ninni bebek ünitesinde çalınmaya başlar ve yaklaşık 15 dakika boyunca sürekli olarak tekrar eder.

İpucu: Mevcut bütün şarkıları oynatmak için listenin sonundaki seçeneğin seçin.



- 6 Başka bir ninni seçmek için listeden başka bir şarkı seçmek için kontrol düğmesini aşağı yukarı hareket ettirin. Seçili şarkıyı oynatmak için kontrol düğmesinin sağ kısmına basın.
- 7 Ninniye durdurmak için ebeveyn ünitesindeki ninni düğmesine basın ve kontrol düğmesinin sağ kısmına bir kez daha basarak çalmakta olan şarkıyı duraklatın.

Ninni sesi

- 1 Ninni menüsünün ses seçeneklerini seçmek için ninni düğmesine basın ve sonrasında kontrol düğmesinin alt kısmına basın. Ninni sesi seviyelerine erişmek için kontrol düğmesinin sağ kısmına basınız.

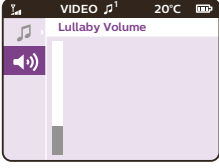

- 2 Sesi ayarlamak için kontrol düğmesinin üstüne ya da altına dokununuz.

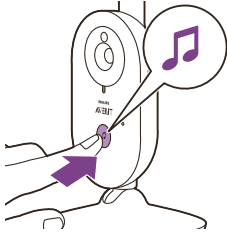
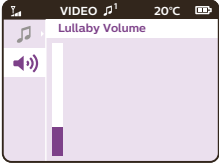

Bebek ünitesinden ninni özelliğini etkinleştirmek için bebek ünitesindeki açma/kapama düğmesine basın.



Ebeveyn ünitesinde en son seçilen ninni çalınmaya başlar ve yaklaşık 15 dakika boyunca sürekli olarak tekrar eder.

Bebek ünitesinden ninni özelliğini durdurmak için bebek ünitesindeki açma/kapama düğmesine basın.

Bas-konuş



Bebeginizle konuşmak için bas-konuş düğmesini kullanabilirsiniz.

- 1 Ebeveyn ünitesi üzerindeki bas-konuş düğmesine basılı tutun.
- 2 Ebeveyn ünitesinin önünde 15-30 cm/0,5-1 ft mesafeden doğrudan mikrofonu konuşun .

Bas-konuş düğmesi basılı tutulduğu sürece, bebek ünitesiyle açık bir ses bağlantısı kurulur. Ebeveyn ünitesinin ekranı etkin bağlantıyı anlamına gelen bas-konuş ikonunu gösterir.



- 3 Konuşmanız bittikten sonra bas-konuş düğmesini bırakın.

Not: Bas-konuş düğmesi basılı tutulduğu sürece, ebeveyn ünitesi bebek ünitesinden gelen sesleri işleme alamaz.

Hassasiyet

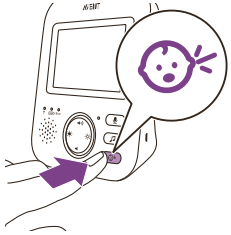

Bebek ünitesinin hassasiyet seviyesi ebeveyn ünitesinden neler duyduğunuzu belirler. Seviye yüksek olarak ayarlandığında alçak arkaplan sesleri de dahil olmak üzere birçok ses duyarsınız. Hassasiyet seviyesi düşük olarak ayarlandığında, yalnızca yüksek sesleri duyarsınız.

- 1 Hassasiyet seviyelerine erişmek için hassasiyet düğmesine basın.

Not: Hassasiyet düğmesine tekrar bastığınızda menüden çıkarsınız.

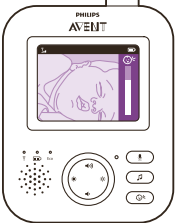

- 2 İstenilen hassasiyet seviyesini seçmek için kontrol düğmesinin üstüne ya da altına dokununuz.

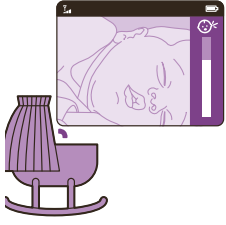

Bebeğiniz alçak sesler çıkıyorsa, bebek ünitesinin hassasiyeti ebeveyn ünitesinden yüksek hassasiyete ayarlanmalıdır.

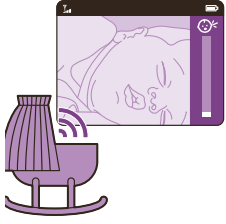

Bebeğiniz daha çok ses çıkardıkça, ebeveyn ünitesinden daha düşük hassasiyet ayarlanabilir.

Not: SES ve VIDEO modunda, hassasiyet seviyesi 'çok yüksek' olarak ayarlandığında sürekli ses alırsınız. Aksi halde, düşük sesler kısılacaktır.

İpucu: Hassasiyet seviyesi bebeğinizi başka seslerin paraziti olmadan sürekli duyabilmeniz için ayarlanabilir. Çok fazla arkaplan gürültüsü olduğunda, hassasiyeti azaltın, böylece bu sesleri ebeveyn ünitesinden duymazsınız.

Kemer klipsi

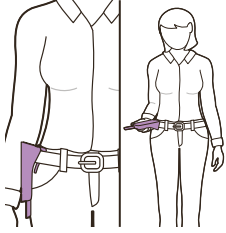

Ebeveyn ünitesini kemer klipsiyle kemerinize veya elbisenizin bel kısmına takarak, ebeveyn ünitesini evin içinde ve dışında kullanabilirsiniz. Bu sayede hareket halindeyken bebeğinizi izleyebilirsiniz.

Not: Ekran ters düz yerleştirilmiştir, böylece sadece ebeveyn ünitesini yukarı kaldırarak bebeğinizi ekranda görebilirsiniz.

Temizlik ve bakım

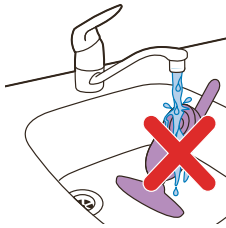

Uyarı: Ebeveyn ünitesini, bebek ünitesini ve güç adaptörlerini suya batırmayın ve musluğun altında yıkamayın.

Uyarı: Temizleme spreyi veya sıvı temizleyici kullanmayın.

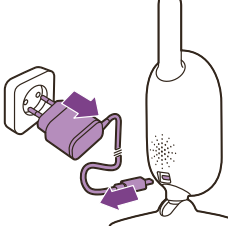

- 1 Bebek ünitesini kapatın, bebek ünitesinden güç adaptörünü çıkarn ve duvar soketinden güç adaptörünü çıkarn.

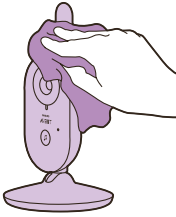

- 2 Bebek ünitesini kuru bir bezle temizleyin.

Not: Bebek ünitesinin objektifi üzerindeki parmak izleri veya kir kameranın performansını etkileyebilir. Objektife parmaklarınızla dokunmaktan kaçınınız.

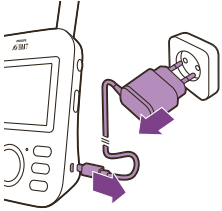

- 3 Ebeveyn ünitesini kapatın, ebeveyn ünitesinden güç adaptörünü çıkarn ve duvar soketinden güç adaptörünü çıkarn.



- 4 Ebeveyn ünitesini kuru bir bezle temizleyin.

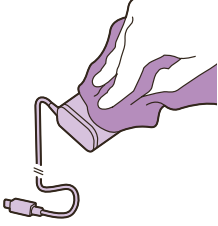

- 5 Adaptörleri kuru bir bezle silerek temizleyin.

Depolama

Bebek monitörünü uzun süre kullanmayacaksanız, ebeveyn ünitesini ve bebek ünitesini adaptörlerle birlikte serin ve kuru bir yerde saklayın.

Aksesuarların sipariş edilmesi

Aksesuar veya yedek parça satın almak için www.philips.com/parts-and-accessories adresini ziyaret edin ya da Philips bayinize gidin. Ülkenizdeki Philips Müşteri Hizmetleri Merkezi ile de iletişim kurabilirsiniz (iletişim bilgileri için uluslararası garanti belgesine göz atın).

Geri dönüşüm



- Bu simge, bu ürünün normal evsel atıklarla birlikte atılmaması gerektiği anlamına gelir (2012/19/EU).



- Bu simge, bu üründe normal ev atıklarıyla birlikte atılmaması gereken yerleşik bir şarj edilebilir pil bulunduğu anlamına gelir (2006/66/EC). Şarj edilebilir pilin uzman bir kişi tarafından çıkarılması için, lütfen ürününüzü resmi bir toplama noktasına veya bir Philips servisine götürün.
- Elektrikli ve elektronik ürünlerin ve şarj edilebilir pillerin ayrı olarak toplanmasına ilişkin ülkenizde yürürlükte olan yönetmeliklere uyun. İmha işleminin doğru şekilde yapılması çevreyi ve insan sağlığını olumsuz etkileyecek sonuçların önlenmesine yardımcı olur.

Şarj edilebilir pilin çıkarılması

Not: Şarj edilebilir pilin bir uzman tarafından çıkarılmasını önemle tavsiye ederiz.

Şarj edilebilir pili yalnızca cihazı atarken çıkarın. Pili çıkarmadan önce tamamen boşaldığından emin olun. Yalnızca ebeveyn ünitesi pil içerir.

İşlem

- 1 Ebeveyn ünitesinin altındaki 2 lastik ayağı çıkarın.
- 2 Ebeveyn ünitesinin altında artık görünen 2 vidayı çıkarın.

- 3 Anteni yukarı bakacak şekilde ayarlayın ve arka muhafazadaki vidayı sökün.
- 4 Arka muhafaza ile ön muhafazayı aralarına bir tornavida sokarak ayırın.
- 5 Pil bağlantı kablosunu çıkartın (siyah-beyaz-kırmızı kablo).
- 6 Pil yuvasındaki 4 vidayı sökün.
- 7 Pili çıkartın.

Garanti ve destek

Bilgi veya desteğe ihtiyaç duyarsanız, lütfen www.philips.com/support adresini ziyaret edin veya uluslararası garanti kitapçığını okuyun.

Sıkça sorulan sorular

Bu bölümde, cihazla ilgili en sık karşılaşılabileceğiniz sorunları özetleyeceğiz. Sorunu aşağıda verilen bilgileri kullanarak çözemiyorsanız, sık sorulan sorular listesi için www.philips.com/support adresini ziyaret edin veya ülkenizdeki Müşteri Destek Merkezi ile iletişim kurun.

NASIL KULLANILIR / ÜNİTELERİ BİRBİRİNE BAĞLAMA

Soru	Cevap
Üniteyi açtığımda bebek ünitesindeki güç açık ışıkları neden yanmıyor?	Bebek ünitesi şebekeye bağlı olmayabilir. Bebek ünitesini prize takın. Sonrasında, ebeveyn ünitesiyle bağlantı kurmak için bebek ünitesinin açma/kapama anahtarını yukarı ON konumuna getirin.
Ebeveyn ünitesini prize taktığımda neden şarj olmuyor?	Adaptör düzgün bir şekilde prize takılmamış olabilir. Adaptörün doğru bir şekilde duvar soketine takılı olduğundan emin olun.
	Ebeveyn ünitesinin şarjı tamamen dolu olabilir. Cihazın pili tamamen dolu ve cihaz şebeke gücüne bağlı olduğunda pil durumu lambası yeşil yanacaktır.
Bebek ünitesini prize taktığımda neden şarj olmuyor?	Bebek ünitesinin şarj etme fonksiyonu yoktur. Bebek ünitesi yalnızca şebekeye bağlı olduğunda çalışır.
Neden bağlantı kuramıyorum? Niçin ara sıra bağlantı kesiliyor? Niçin ses kesintileri oluşuyor?	Muhtemelen bebek ünitesi ve ebeveyn ünitesi çalışma menzillerinin sınırına yakın konumdadır veya diğer 2,4 GHz kablosuz cihazlardan kaynaklı bir parazit söz konusudur. Başka bir konum deneyin, üniteler arasındaki mesafeyi azaltın veya diğer 2,4 GHz kablosuz cihazları (dizüstü bilgisayarlar, cep telefonları, mikrodalgaları vs.) kapatın. Üniteler arasında bağlantının tekrar kurulması 10 saniye kadar sürebilir.
	Sinyal kaybolduysa ebeveyn ünitesi bip sesi çıkarır (her 20 saniyede 3 hızlı bip sesi).
	Bebek ve ebeveyn üniteleri fazla yakın konumda olabilir, paraziti engellemek için aralarında arasında en az 1,5 metre/5 feet mesafe olduğundan emin olun.

NASIL KULLANILIR / ÜNİTELERİ BİRBİRİNE BAĞLAMA

Elektrik kesintisi durumunda ne olur?	Ebeveyn ünitesi şarj edilebilir pil ile çalıştığından, ebeveyn ünitesi pilinde yeteri kadar şarj olduğu sürece çalışmaya devam eder. Bununla birlikte, bebek ünitesi yalnızca şebeke bağlantısı ile çalıştığı ve şarj edilebilir pil içermediğinden çalışmayı durdurur. Ebeveyn ünitesi bebek ünitesi ile bağlantının koptuğunu ikaz etmek için bip sesi çıkarır. Şebeke gücü geri geldiğinde ebeveyn ünitesi ile bebek ünitesi arasındaki bağlantı otomatik olarak kurulur.
Ebeveyn ünitesinin şarj olma süresinin 3 saati aşma sebebi ne olabilir?	Ebeveyn ünitesi şarj sırasında açık olabilir. Şarj olma süresini azaltmak için ebeveyn ünitesini şarj işlemi sırasında kapatın. Ebeveyn ünitesinin ekranı sürekli açık olduğunda şarj ebeveyn ünitesinin şarj olması daha uzun zaman alır.
Bebek ünitesi ve bebek ünitesi kablosunu neden bebeğimden en az 1 metre/3,5 feet uzakta tutmam gerekiyor?	Kabloyla boğulma riskine karşı ve optimum ses algılama için, bebek ünitesini ve kablosunu daima bebeğin en az 1 metre / 3,5 feet uzağında tutun.
Ebeveyn ünitesindeki çeşitli kullanıcı modları arasındaki fark nedir: Video, Ses, VOX ve ECO?	Bebek monitörünüzde mevcut modlar hakkında açıklama için aşağıdaki listeye bakınız.
	* Video modu: ebeveyn ünitesinin ekranı ve sesi hep açık.
	* Ses modu: yalnızca ses etkinleştirilir. SES modu etkinleştirildiğinde, ebeveyn ünitesinin ekranı kapanır. Bağlantı ışığı ebeveyn ünitesinin halen çalıştığını ve bebek ünitesine bağlı olduğunu gösterir. Sadece SCD630: bebek ünitesinden ses duyulduğunda ekranın üzerindeki ses seviyesi ışıklar yeşil yanar. Bebek ünitesi ile bütün normal iletişim bas-konuş, ninni ve hassasiyet düğmeleri aracılığıyla yapılabilir.
	* VOX modu: 20 saniye boyunca hiçbir (veya hassasiyet ayarı üzerine çıkacak kadar) ses algılanmazsa ebeveyn ünitesinin ekran ve sesi kapanır. Bebeğiniz ağladığında ve hassasiyet eşikliği aşıldığında hem ekran hem de ses derhal etkinleşir. Ses, ses eşikliğinin altına düştüğünde, video 20 saniye daha devam eder. Kontrol düğmelerinden birine (parlaklık veya ses) basıldığında, cihaz yaklaşık 5 saniye video gösterir. Aynı zamanda ninni menüsü de erişilebilirdir.
	* ECO modu: 20 saniye boyunca ses algılanmazsa ebeveyn ünitesinin ekranı ve sesi kapanır. Eco Mod sessiz zamanlarda sizi bebeğinize bağlarken aynı zamanda güç kullanımını azaltır. ECO modunda ECO LED lambası yeşildir ve cihaz farklı bir bağlantı modunda çalışır. ECO modda, devamlı radyo frekansı bağlantısı yerine, ebeveyn ünitesi bebek ünitesiyle bağlantıyı kontrol etmek için 2 saniyede bir ping mekanizmasını kullanır. Böylece, ECO modda Bebek Ünitesi de daha az enerji harcar.

NASIL KULLANILIR / ÜNİTELERİ BİRBİRİNE BAĞLAMA

Ebeveyn ünitesini nasıl sıfırlayabilirim?	Ebeveyn ünitesini ön paneldeki "açma/kapama düğmesine" ve "gezinme alt düğmesine" yaklaşık 1 saniye boyunca aynı anda basarak sıfırlayabilirsiniz. Ebeveyn ünitesi kapanacaktır. Ebeveyn ünitesini tekrar açmak için "açma/kapama düğmesine" basın. Kullanıcı modu, parlaklık ayarları, ses, ninni seçimi, yakınlaştırma seçimi ve titreşim ayarları gibi ebeveyn ünitesinin hafızasında depolanmış kullanıcıya özel bilgiler kaybolmaz.
---	--

EBEVEYN ÜNİTESİ ÜZERİNDEKİ GÖSTERGELER

Soru	Cevap
Ebeveyn ünitesi üzerindeki pil LED'i kırmızıya döner. Ne yapmalıyım?	Pil seviyesi düşüktür. Pil LED'i kırmızıya döndüğünde ve bip sesi çıkarmaya başladığında ebeveyn ünitesini şebeke gücüne bağlamazsanız, yaklaşık 60 dakika sonra ünite çalışmayı durdurur.
	Pil tüketiminden tasarruf etmek için daha düşük parlaklık ve/veya ses seviyesine ayarlayın ve ebeveyn ünitesini güç adaptörü ile şebekeye bağlayın. (Bkz. 'Kullanıma hazırlama' ile ilgili bölüm).
Ebeveyn ünitesi neden uyan sesi çıkıyor?	Bebek monitörünüz sorunun ne olduğunu size söylemek için belli bir şekilde uyan sesi çıkarır.
	1 bip: ebeveyn ünitesi kapalı.
	ilk 3 dakika her 20 saniyede 1 bip, sonrasında, her dakika: ebeveyn ünitesinin pili azalmış.
	20 saniyede bir 3 hızlı bip: ebeveyn ünitesi ile bebek ünitesi arasındaki bağlantı kopmuş, ebeveyn ünitesinin ekranında bağlantı ikonu gösterilir ve bağlantı düğmesi kırmızıdır.
Pil LED'inin rengi (yeşil, turuncu, kırmızı) veya hiç yanmayan LED pil durumu için ne anlama gelir?	Ebeveyn ünitesi şebeke gücüne bağlı olduğunda pil lambasının rengi şu anlamlara gelebilir: * Yeşil: pil dolu. * Turuncu: pil şarj oluyor.
	Ebeveyn ünitesi şebeke gücüne bağlı olmadığında pil lambasının rengi şu anlamlara gelebilir: * Kırmızı: Pil tükenmek üzere (<%10). * Yanan LED yok: ebeveyn ünitesi şebekeye bağlı değildir.

GÜRÜLTÜ/SES

Soru	Cevap
Ebeveyn ünitesi ve/veya bebek ünitesi niçin tiz bir ses çıkıyor?	Bebek ünitesi ve ebeveyn ünitesi birbirine çok yakın olabilir. Ebeveyn ünitesi ile bebek ünitesinin birbirinden en az 2,5 metre / 8,2 feet uzakta olduğundan emin olun.
	Ebeveyn ünitesinin ses seviyesi çok yükseğe ayarlanmış olabilir. Ebeveyn ünitesinin ses seviyesini düşürün.
	Ebeveyn ünitesinden gelen uyan seslerinin sebepleri için SSS kısmında "Ebeveyn ünitesi neden uyan sesi veriyor?" sorusunda bakınız.

GÜRÜLTÜ/SES

Sesi nasıl kısabilirim?	Cihazın sesini kısmak için kontrol düğmesinin alt kısmına basın. Ekrandaki ses çubuğu tamamen boş olduğunda, ses kısılmıştır.
Neden hiç ses duymuyorum? Neden bebeğimin ağlamasını duyamıyorum?	Ebeveyn ünitesinin ses seviyesi çok düşüğe ayarlanmış olabilir veya ünite kapalı olabilir. Ses seviyesini arttırmak için kontrol düğmesinin üst kısmına basın.
	Ebeveyn ünitesinin sesi kısılmış olabilir, cihazın sesini tekrar açmak için kontrol düğmesinin üst kısmına basın ve sesi ayarlayın.
	Hassasiyet seviyesi çok düşük ayarlanmış, hassasiyet seviyesini ebeveyn ünitesi menüsünden daha yüksek bir seviyeye ayarlayın.
	Bebek ünitesi bebeğinizden çok uzakta olabilir. Optimum ses algılama için bebek ünitesinin bebeğinizden 1,5 metre/ 5 feet mesafeden fazla uzakta olmamasına dikkat edin. 1 metre /3,5 feet mesafeden yakın olması da boğulma riskini artırır.
Ebeveyn ünitesi bebeğimin çıkardığı haricindeki seslere neden çok hızlı tepki veriyor?	Bebek ünitesi bebeğiniz çıkardığı sesler dışındaki sesleri de algılar. Bebek ünitesini bebeğe yaklaştırın (ancak 1 metre/ 3,5 feet'lik minimum mesafeyi koruyun).
	Hassasiyet seviyesi çok yükseğe ayarlanmış olabilir. Bebeğiniz yumuşak sesler çıkarırken, hassasiyetin daha yüksek olması gerekir. Bebeğiniz daha çok ses çıkardıkça, ebeveyn ünitesinden daha düşük hassasiyet seviyeleri ayarlanabilir. Bebek monitörünüzün hassasiyetini ebeveyn ünitesindeki menüden değiştirebilirsiniz.
Ebeveyn ünitesi neden uğultulu bir ses çıkarıyor?	Ebeveyn ünitesi bebek ünitesinin menzili dışında olduğunda parazit oluşabilir. Parazit aynı zamanda ebeveyn ünitesi ile bebek ünitesi arasında çok fazla duvar veya tavan varsa veya öteki 2,4 GHz kablosuz cihazlar (örn. mikrodalga, Kablosuz İnternet modemi) açıksa meydana gelebilir.
	Ebeveyn ünitesini bebeğe yakın başka bir yere koyun veya öteki kablosuz cihazları kapatın.
	Bu cevap faydalı olmadıysa, "Ebeveyn ünitesi ve bebek ünitesi niçin tiz bir ses çıkarıyor?" sorusunun cevabına bakın.
Bebek ünitesinin ninni çalma süresi nedir?	Siz ninni seçtikten sonra yaklaşık 15 dakika boyunca sürekli olarak tekrar ederek çalar. Mevcut bütün şarkıları oynatmak istiyorsanız, ninni listesindeki son seçeneği seçiniz.
Bebek ünitesindeki ninninin sesini nasıl arttırabilirim?	Ninninin ses seviyesini bebek ünitesinden değil ebeveyn ünitesinden değiştirebilirsiniz. Ninni menüsünü açmak ve sesi ayarlamak için ebeveyn ünitesindeki ninni düğmesine basın.

ÇALIŞMA ZAMANI / MENZİLİ

Soru	Cevap
Bebek monitörüm neden bu kullanma kılavuzunda belirtilenden çok daha küçük bir mesafe içinde çalışıyor?	Belirtilen 300 metre /985 feet menzil yalnızca açık alanda ve ünitelerin birbirini gördüğü durumlarda geçerlidir. Çevreye ve diğer engelleyici etmenlere bağlı olarak çalışma menzili daha az olabilir (lütfen ebeveyn ve bebek ünitelerinin yerleştirilmesiyle ilgili bölümdeki tabloya da göz atın).
Ebeveyn ünitesinin çalışma süresi 10 saate kadardır. Ebeveyn ünitemin çalışma süresi niçin daha kısa?	Evinizin içinde, çalışma menzili ebeveyn ünitesi ile bebek ünitesi arasındaki duvar ve/veya tavan sayısına ve türüne göre değişir. Çalışma menzili evin içinde 50 metre/165 feet mesafeye kadardır.
Ebeveyn ünitesinin çalışma süresi 10 saate kadardır. Ebeveyn ünitemin çalışma süresi niçin daha kısa?	Ebeveyn ünitesinin video parlaklığı çok yüksek olabilir, bu durumda ebeveyn ünitesi çok fazla enerji tüketir. Ebeveyn ünitesinin parlaklığını düşürün.
	Ebeveyn ünitesi video ekranı sürekli açık olduğunda çok fazla enerji tüketir. Çalışma süresini uzatmak için ebeveyn ünitesinin menüsünden SES, VOX veya ECO modu etkinleştirin ('Özellikler' bölümünde, 'SES modu', 'VOX modu' veya 'ECO mod' kısımlarına göz atın).
	Ebeveyn ünitesinin ses seviyesi çok yüksek olabilir, bu durumda ebeveyn ünitesi çok fazla enerji tüketir. Ebeveyn ünitesinin ses seviyesini düşürün.
	Diğer şarj edilebilir elektronik cihazlar gibi bu ürünün de pil kapasitesi uzun süre kullanımdan sonra düşer.

VIDEO EKRANI

Soru	Cevap
Ebeveyn ünitesinde niçin parazit var? Ebeveyn ünitesindeki video ekranı neden gidip geliyor?	Ebeveyn ünitesi bebek ünitesinin menzili dışında olduğunda parazit oluşabilir. Parazit aynı zamanda ebeveyn ünitesi ile bebek ünitesi arasında çok fazla duvar veya tavan varsa veya öteki 2,4 GHz kablosuz cihazlar (örn. mikrodalga, Kablosuz İnternet modemi) açıksa meydana gelebilir.
	Ebeveyn ünitesini bebeğe yakın başka bir yere koyun veya öteki kablosuz cihazları kapatın.
	Ebeveyn ünitesinin şarj edilebilir pilinin şarj edilmesi gerekiyor olabilir.
Bağlantı lambası yeşil yanarken video ekranında neden hiçbir görüntü gösterilmiyor?	Ebeveyn ünitesi SES, VOX veya ECO modda olabilir. Modu (bkz. 'Modlar') değiştirmek için ebeveyn ünitesinin sağ tarafındaki mod düğmesine basın.
Video ekranındaki görüntü neden net değil?	Ekran parlaklığı çok düşük olabilir. Ebeveyn ünitesinin ortasındaki kontrol düğmesini kullanarak ekran parlaklığını artırın.
	Bebek ünitesinin objektifi kirlenmiş olabilir. Objektifi kuru bir bez kullanarak temizleyin.

VIDEO EKRANI

Bebek ünitesi bebeğinizden çok uzakta olabilir. Optimum video kalitesi için bebek ünitesinin bebeğinizden 1,5 metre/ 5 feet mesafeden fazla uzakta olmamasına dikkat edin. 1 metre / 3,5 feet mesafeden yakın olması da boğulma riskini artırır.

Duvara monte

Basım talimatları:

Bu sayfayı %100 ölçeğinde yazıcıdan bastırın ve duvarda vida deliklerinin yerlerini doğru bir şekilde işaretlemek için şablonu kullanın.

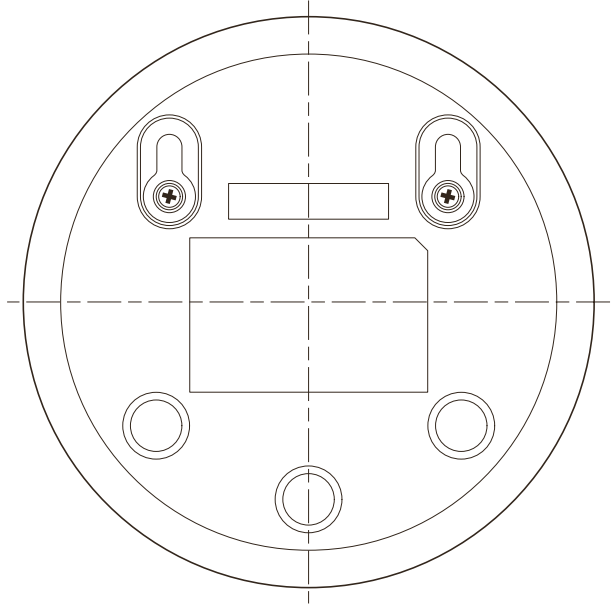

التثبيت على الحائط

إرشادات الطباعة:

اطبع هذه الصفحة بمقياس 100% واستخدم النموذج لتحديد مكان الثقوب للمسامير على الحائط بدقة.

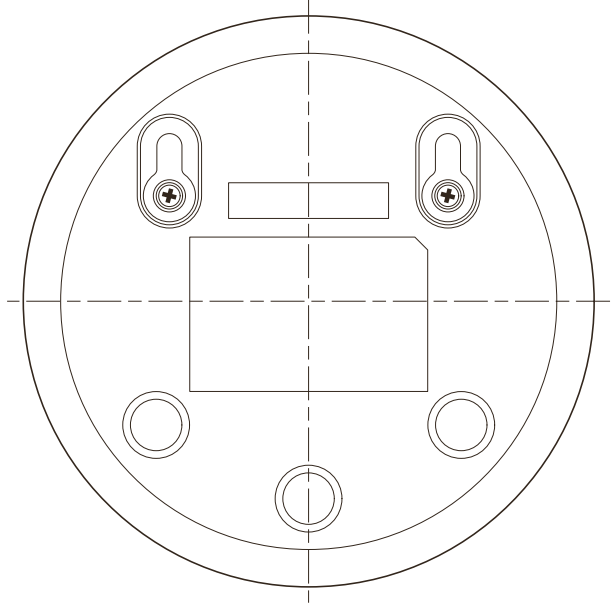

شاشة عرض الفيديو

السؤال	الإجابة
لماذا يحدث تداخل بوحدة الوالدين؟ لماذا تومض شاشة عرض الفيديو على وحدة الوالدين؟	قد يحدث تداخل عندما تكون وحدة الوالدين خارج نطاق وحدة الطفل. وقد يحدث التداخل أيضًا إذا كان هناك العديد من الحوائط أو الأسقف بين وحدة الوالدين ووحدة الطفل أو عندما يتم تشغيل أجهزة لاسلكية أخرى تعمل بتردد 2.4 جيجاهرتز (مثل الميكروويف وجهاز توجيه Wi-Fi).
	ضع وحدة الوالدين في مكان مختلف، أقرب إلى وحدة الطفل أو قم بإيقاف تشغيل الأجهزة اللاسلكية الأخرى.
	قد تحتاج البطارية القابل لإعادة الشحن بوحدة الوالدين إلى أن يتم شحنها.
لماذا لا توجد أي صورة على شاشة عرض الفيديو بينما يكون مصباح الربط أخضر اللون؟	قد تكون وحدة الوالدين على الوضع AUDIO أو VOX أو ECO. اضغط على زر الوضع على الجانب الأيمن من وحدة الوالدين للتبديل بين الأوضاع (انظر الأوضاع).
لماذا لا تكون الصورة على شاشة عرض الفيديو واضحة؟	قد يكون مستوى سطوع الشاشة مضبوطًا على "منخفض جدًا". قم بزيادة سطوع الشاشة على وحدة الوالدين باستخدام زر التحكم الموجود في المنتصف.
	ربما تكون عدسة وحدة الطفل متسخة. قم بتنظيف العدسة بقطعة قماش جافة.
	قد تكون وحدة الطفل بعيدة عن طفلك. تأكد من أن وحدة الطفل ليست أبعد من 1.5 متر/5 أقدام عن الطفل للحصول على الجودة المثلى للفيديو. تؤدي المسافة الأقرب من 1 متر/3.5 أقدام إلى زيادة خطر الاختناق.

الضوضاء/الأصوات

لماذا تتفاعل وحدة الوالدين بسرعة كبيرة مع الأصوات الأخرى غير التي يصدرها طفلي؟

تقوم وحدة الطفل أيضًا بالتقاط أصوات أخرى غير صوت طفلك. قم بتحريك وحدة الطفل لمسافة أقرب من الطفل (ولكن لاحظ الالتزام بمسافة لا تقل عن 1 متر/3.5 أقدام).

قد يكون مستوى الحساسية مضبوطًا على "مرتفع جدًا". عندما يقوم الطفل بإصدار أصوات خافتة، يجب أن يتم ضبط مستوى الحساسية أعلى من ذلك. ومع ذلك، كلما ارتفعت أصوات الطفل، أمكن تقليل مستوى الحساسية. يمكنك تغيير مستوى حساسية شاشة مراقبة الطفل من قائمة وحدة الوالدين.

لماذا تصدر وحدة الوالدين صوت أزيز؟

قد يحدث تداخل عندما تكون وحدة الوالدين خارج نطاق وحدة الطفل. وقد يحدث التداخل أيضًا إذا كان هناك العديد من الحوائط أو الأسقف بين وحدة الوالدين ووحدة الطفل أو عندما يتم تشغيل أجهزة لاسلكية أخرى تعمل بتردد 2.4 جيجاهرتز (مثل الميكروويف وجهاز توجيه Wi-Fi).

ضع وحدة الوالدين في مكان مختلف، أقرب إلى وحدة الطفل أو قم بإيقاف تشغيل الأجهزة اللاسلكية الأخرى.

إذا لم تساعدك هذه الإجابة، فراجع الأسئلة الشائعة الأخرى في "لماذا تنتج وحدة الوالدين و/أو وحدة الطفل ضوضاء عالية؟"

لكم من الوقت سيتم تشغيل الأغنية على وحدة الطفل؟

لمجرد اختيار الأغنية، سيتم تكرارها باستمرار لحوالي 15 دقيقة. وإذا كنت تريد تشغيل كل الأغاني المتوفرة، فحدد الخيار الأخير في قائمة الأغاني.

كيف يمكنني زيادة مستوى صوت الأغنية؟

يمكنك ضبط مستوى صوت الأغنية على وحدة الوالدين، وليس على وحدة الطفل. اضغط على زر الأغنية على وحدة الوالدين لفتح قائمة الأغنيات وضبط مستوى الصوت.

نطاق/وقت التشغيل

السؤال

الإجابة

لماذا تقوم شاشة مراقبة الطفل بالتحكم في مسافة أصغر بكثير مما هو محدد في دليل المستخدم هذا؟

لا يكون نطاق التشغيل المحدد بـ 300 مترًا/985 قدمًا صالحًا إلا في الخارج في الهواء الطلق وفي خط الرؤية. وحسب الظروف المحيطة والعوامل الأخرى المزعجة، قد يكون نطاق التشغيل أصغر (راجع أيضًا الجدول الموجود في الفصل الذي يتناول تحديد مواقع وحدة الوالدين ووحدة الطفل).

داخل المنزل، يصل نطاق التشغيل إلى 50 مترًا/165 قدمًا، والذي يتم تحديده أيضًا حسب عدد الحوائط و/أو الأسقف ونوعها التي تفصل بين وحدة الوالدين ووحدة الطفل.

من المفترض أن تصل فترة تشغيل وحدة الوالدين إلى 10 ساعات. لماذا تكون فترة تشغيل وحدة الوالدين الخاصة بي أقصر؟

قد يكون سطوع الفيديو بوحدة الوالدين مضبوطًا على "مرتفع جدًا"، وهو ما يجعل وحدة الوالدين تستهلك الكثير من الطاقة. قم بتقليل سطوع وحدة الوالدين.

تستهلك وحدة الوالدين الكثير من الطاقة عندما يتم تشغيل شاشة عرض الفيديو بشكل مستمر. قم بتنشيط وضع AUDIO أو VOX أو ECO في قائمة وحدة الوالدين لزيادة وقت التشغيل (راجع الفصل "الميزات"، الأقسام "وضع AUDIO" أو "وضع VOX" أو "وضع ECO").

قد يكون مستوى صوت وحدة الوالدين مضبوطًا على "مرتفع جدًا"، وهو ما يجعل وحدة الوالدين تستهلك الكثير من الطاقة. اخفض مستوى صوت وحدة الوالدين.

مثل أي جهاز إلكتروني آخر قابل لإعادة الشحن، تقل طاقة البطارية بعد فترة طويلة من الاستخدام.

انتقل إلى سطوع و/أو صوت أقل لتوفير استهلاك البطارية وتوصيل وحدة الوالدين بالتيار الكهربائي من خلال مهايئ الطاقة. (راجع الفصل "الإعداد للاستخدام").

لماذا تصدر وحدة الوالدين صوت صافرة؟
تصدر شاشة مراقبة الطفل صوت صافرة بطريقة معينة لتخبركم بماهية المشكلة.

صوت صافرة واحدة: تم إيقاف تشغيل وحدة الوالدين.

صوت صفارة واحدة كل 20 ثانية لأول 3 دقائق، وبعد ذلك، كل دقيقة: طاقة بطارية وحدة الوالدين منخفضة.

صوت صفارتين سريعتين كل 20 ثانية: درجة حرارة غرفة الطفل خارج النطاق الذي حدده المستخدم، وتظهر أيقونة درجة الحرارة على شاشة الوحدة الرئيسية.

صوت ثلاث صفارات سريعة كل 20 ثانية: تم فقدان الاتصال بين وحدة الوالدين والطفل، ويظهر رمز الربط على شاشة وحدة الوالدين ويصبح زر اتصال الربط باللون الأحمر.

ماذا يعني لون مصباح LED بالبطارية (الأخضر والبرتقالي والأحمر) أو عدم إضاءة مصباح LED بالنسبة لحالة البطارية؟
عندما يتم توصيل وحدة الوالدين بالتيار الكهربائي، فسيظهر لون ضوء البطارية ما يلي:
* أخضر: البطارية ممتلئة.
* برتقالي: يتم شحن البطارية.

عندما لا تكون وحدة الوالدين متصلة بالتيار الكهربائي، فسيظهر لون ضوء البطارية ما يلي:
* أحمر: البطارية فارغة تقريباً (> 10%)
* لا توجد مصابيح LED مضاءة: وحدة الوالدين غير متصلة بالتيار الكهربائي.

الضوضاء/الأصوات

الإجابة

السؤال

لماذا تنتج وحدة الوالدين و/أو وحدة الطفل ضوضاء عالية؟
قد تكون وحدة الوالدين ووحدة الطفل قريبتين جداً من بعضهما البعض. تأكد من أن وحدة الوالدين ووحدة الطفل بعيدتين عن بعضهما البعض بمسافة 2.5 متر/8.2 أقدام على الأقل.

قد يكون مستوى صوت وحدة الوالدين مضبوطاً على "مرتفع جداً". اخفض مستوى صوت وحدة الوالدين.

لمعرفة أسباب صوت الصفارة الصادرة من وحدة الوالدين، راجع الأسئلة الشائعة "لماذا تصدر وحدة الوالدين صوت صافرة؟"

كيف يمكنني كتم الصوت؟
يمكنك كتم صوت الجهاز عن طريق الضغط على الجزء السفلي من زر التحكم. عندما يكون شريط الصوت على الشاشة فارغاً تماماً، يكون الصوت مكتوماً.

لماذا لا أسمع صوتاً؟ لماذا لا يمكنني سماع صوت بكاء طفلي؟
قد يكون مستوى صوت وحدة الوالدين مضبوطاً على "منخفض جداً" أو قد يكون في وضع إيقاف التشغيل. اضغط على الجزء العلوي من زر التحكم لرفع مستوى الصوت.

ربما يكون صوت وحدة الوالدين مكتوماً، قم بإلغاء كتم صوت الجهاز عن طريق الضغط على الجزء العلوي من زر التحكم وضبط مستوى الصوت.

تم ضبط مستوى الحساسية على "منخفض جداً"، قم بضبط مستوى الحساسية في قائمة وحدة الوالدين على مستوى أعلى.

قد تكون وحدة الطفل بعيدة عن طفلك. تأكد من أن وحدة الطفل ليست أبعد من 1.5 متر/5 أقدام عن الطفل للاكتشاف الأمثل للصوت. تؤدي المسافة الأقرب من 1 متر/3.5 أقدام إلى زيادة خطر الاختناق.

كيفية استخدام / ربط الودعتين

لأن وحدة الوالدين تعمل ببطارية قابلة لإعادة الشحن، تستمر وحدة الوالدين في العمل إذا تم شحن البطارية بشكل كافي. ومع ذلك، تتوقف وحدة الطفل عن العمل لأنها لا تعمل ببطارية قابلة لإعادة الشحن ولكن تعمل من خلال توصيلها بالتيار الكهربائي فقط. تصدر وحدة الوالدين صوت صافرة للإشارة إلى أنه تم فقدان الربط بوحدة الطفل.

عند استعادة التيار الكهربائي، سيتم إنشاء اتصال بين وحدة الوالدين ووحدة الطفل تلقائياً.

لماذا يمكن أن يتجاوز وقت الشحن لوحدة الوالدين 3 ساعات؟

لماذا أحتاج إلى إبعاد وحدة الطفل وسلكها عن طفلي بمسافة 1 متر/3.5 أقدام على الأقل؟

ما الفرق بين أوضاع المستخدم المتعددة على وحدة الوالدين: Audio و VOX و ECO؟

ربما تم تشغيل وحدة الوالدين أثناء الشحن. قم بإيقاف تشغيل وحدة الوالدين أثناء الشحن لتقليل وقت الشحن. عندما يتم تشغيل الشاشة بوحدة الوالدين باستمرار، فسيستغرق شحن وحدة الوالدين مزيداً من الوقت.

لتجنب الاختناق بالسلك وللاكتشاف الأمثل للصوت، ضع دائماً وحدة الطفل وسلكها بعيداً عن الطفل بمسافة 1 متر/3.5 أقدام على الأقل.

انظر القائمة أدناه لشرح الأوضاع المتوفرة على شاشة مراقبة الطفل.

* وضع الفيديو: تكون الشاشة والصوت بوحدة الوالدين قيد التشغيل دائماً.

* وضع الصوت: لن يتم تنشيط ميزات إلا الصوت فقط. تنطفئ الشاشة بوحدة الوالدين عندما يتم تنشيط وضع AUDIO. يوضح مصباح الربط أن وحدة الوالدين لا تزال قيد التشغيل ومتصلة بوحدة الطفل. كل المراسلات العادية مع وحدة الطفل ممكنة عن طريق أزرار الحديث، التهوية و ضبط الحساسية.

* وضع VOX: يتم إيقاف تشغيل الشاشة والصوت بوحدة الوالدين، إذا لم يتم اكتشاف أي صوت لمدة 20 ثانية (أو لم يكن الصوت كافياً فوق مستوى إعداد الحساسية). سيتم تنشيط كل من الشاشة والصوت على الفور عندما يبكي الطفل ويتم تجاوز حد الحساسية. عندما ينخفض الصوت تحت حد الصوت، سيظل الفيديو نشطاً لمدة 20 ثانية. عند الضغط على أحد أزرار التحكم (السطوع أو الصوت)، يجب أن يعرض الجهاز فيديو لنحو 5 ثوانٍ. كما يمكن الوصول إلى قائمة الأغاني أيضاً.

* وضع ECO: يتم إيقاف تشغيل الشاشة والصوت بوحدة الوالدين عندما لا يتم اكتشاف أي صوت لمدة 20 ثانية. يقلل وضع Eco من استهلاك الطاقة خلال أوقات الهدوء مع المحافظة على اتصالك بطفلك. في وضع ECO، يضيء مصباح ECO LED باللون الأخضر وسيقوم الجهاز بتشغيل وضع اتصال مختلف. في وضع ECO، تستخدم وحدة الوالدين آلية ping لثانيتين للتحقق من الاتصال مع وحدة الطفل بدلاً من اتصال الترددات الراديوية المستمر. لذلك، فإن وحدة الطفل تستهلك أيضاً طاقة أقل عند تشغيل الوضع ECO.

يمكنك إعادة ضبط وحدة الوالدين من خلال الضغط في وقت واحد على "زر تشغيل/إيقاف تشغيل الطاقة" و "زر التنقل لأسفل" المستدير في الجزء الأمامي من وحدة الوالدين لمدة ثانية واحدة تقريباً. سيتم إيقاف تشغيل وحدة الوالدين. لكي تقوم بإعادة تشغيل وحدة الوالدين قم بالضغط على زر التشغيل/إيقاف التشغيل. لن يتم فقدان معلومات المستخدم الخاصة المخزنة في الذاكرة بوحدة الوالدين مثل وضع المستخدم وإعدادات السطوع والصوت واختيار الأغاني وتحديد التكبير/التصغير وإعدادات الاهتزاز.

كيف يمكنني إعادة ضبط وحدة الوالدين؟

المؤشرات على وحدة الوالدين

الإجابة

السؤال

طاقة البطارية منخفضة. إذا لم تقم بتوصيل وحدة الوالدين بالتيار الكهربائي عندما يصبح لون مصباح LED بالبطارية أحمر ويبدأ في إصدار أصوات صفارات، فستتوقف الوحدة عن العمل بعد حوالي 60 دقيقة.

يتحول مصباح LED بالبطارية على وحدة الوالدين إلى اللون الأحمر. ما الذي ينبغي علي فعله؟

5 فصل كابل موصل البطارية (الكابل الأسود والأبيض والأحمر).

6 قم بإزالة المسامير الأربعة من حامل البطارية.

7 قم بإزالة البطارية.

الضمان والدعم

إذا كنت بحاجة إلى معلومات أو دعم، يُرجي زيارة www.philips.com/support أو قراءة كتيب الضمان العالمي.

الأسئلة المتداولة

يلخص هذا الفصل المشكلات الأكثر شيوعاً التي قد تواجهها مع الجهاز. إذا تعذر عليك حل المشكلة باستخدام المعلومات الواردة أدناه، فقم بزيارة الموقع www.philips.com/support للحصول على قائمة بالأسئلة المتداولة أو اتصل بمركز رعاية المستهلك التابع لبلدتك.

كيفية استخدام / ربط الوحدتين

السؤال	الإجابة
لماذا لم يضيء مصباح تشغيل الطاقة بوحدة الطفل عندما قمت بتشغيل الوحدة؟	ربما تكون وحدة الطفل غير متصلة بالتيار الكهربائي. قم بتوصيل وحدة الطفل بالتيار الكهربائي. ثم قم بضبط مفتاح التشغيل/إيقاف التشغيل بوحدة الطفل لأعلى على الوضع تشغيل (ON) لإنشاء اتصال مع وحدة الوالدين.
لماذا لا تقوم وحدة الوالدين بالشحن عندما أوصلها بالقابس الكهربائي؟	ربما لم يتم توصيل المهائئ بشكل صحيح. تأكد من توصيل المهائئ بمقبس الحائط بشكل صحيح.
لماذا لا تقوم وحدة الطفل بالشحن عندما أوصلها بالقابس الكهربائي؟	قد تكون وحدة الوالدين مشحونة بالكامل بالفعل. سيضيء مصباح حالة البطارية باللون الأخضر عندما تكون البطارية مشحونة بالكامل ويكون الجهاز متصلاً بالتيار الكهربائي.
لماذا لا تقوم وحدة الطفل بالشحن عندما أوصلها بالقابس الكهربائي؟	لا تتوفر بوحدة الطفل وظيفة الشحن. لا تعمل وحدة الطفل إلا عندما تكون متصلة بالتيار الكهربائي.
لماذا لا يمكنني إنشاء اتصال؟ لماذا يتم فقد الاتصال بين الحين والآخر؟ لماذا توجد انقطاعات في الصوت؟	ربما تكون وحدة الطفل ووحدة الوالدين على مقربة من الحدود الخارجية لنطاق التشغيل أو هناك تداخل من أجهزة لاسلكية أخرى تعمل بتردد 2.4 جيجاهرتز. جرب موقعاً مختلفاً، وقلل المسافة بين الوحدتين أو قم بإيقاف تشغيل الأجهزة اللاسلكية الأخرى التي تعمل بتردد 2.4 جيجاهرتز (أجهزة الكمبيوتر المحمولة والهواتف المحمولة وأجهزة الميكروويف، وغيرها). يمكن أن يستغرق الأمر فترة تصل إلى 10 ثوانٍ قبل إعادة إنشاء اتصال بين الوحدتين.
في حالة فقدان الإشارة، فستقوم وحدة الوالدين بإصدار صوت صفارة (3 صفارات سريعة كل 20 ثانية).	قد تكون وحدة الطفل ووحدة الوالدين قريبتين جداً من بعضهما البعض، أبعدهما عن بعضهما البعض بمسافة لا تقل عن 1.5 متر/5 أقدام لمنع التداخل.

5 قم بتنظيف المهائبات بقطعة قماش جافة.

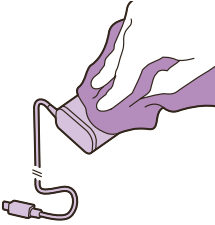

التخزين

عندما لا تنوي استخدام شاشة مراقبة الطفل لفترة طويلة، قم بتخزين وحدة الوالدين ووحدة الطفل والمهائبات في مكان بارد وجاف.

طلب الملحقات

لشراء المستلزمات أو قطع الغيار، قومي بزيارة www.philips.com/parts-and-accessories أو الذهاب الي تاجر Philips. يمكنك أيضاً الاتصال بمركز رعاية المستهلك في بلدك (انظري كتيب الضمان الدولي للحصول علي بيانات الاتصال).

إعادة التدوير

- يعني هذا الرمز ضرورة عدم التخلص من هذا المنتج مع المخلفات المنزلية العادية (EU/2012/19).



- يعني هذا الرمز أن هذا المنتج يحتوي على بطارية قابلة لإعادة الشحن مدمجة ويجب عدم التخلص منها مع المخلفات المنزلية العادية (2006/66/EC). يرجى أخذ المنتج إلى نقطة تجميع رسمية أو مركز خدمة فيليبس لإزالة البطارية القابلة لإعادة الشحن بطريقة احترافية.
- اتبع القواعد المحلية المعمول بها في بلدك والمعنية بتجميع المنتجات الكهربائية والإلكترونية والبطاريات القابلة لإعادة الشحن والمستعملة بصورة منفصلة. يساعد التخلص الصحيح من المنتجات القديمة في منع حدوث عواقب سلبية على البيئة وصحة الإنسان.

إزالة البطارية القابلة لإعادة الشحن

ملاحظة: ننصح بشدة بإزالة البطارية القابلة لإعادة الشحن بطريقة احترافية.

لا تقم بإزالة البطارية القابلة لإعادة الشحن إلا عند التخلص من الجهاز. وتأكد من أن البطارية فارغة تمامًا عند إزالتها. تأتي وحدة الوالدين فقط مجهزة ببطارية.

الإجراء:

- 1 قم بإزالة الركيزتين المطاطيتين في الجزء السفلي من وحدة الوالدين.
- 2 قم بإزالة المسامير الظاهرين الآن في الجزء السفلي من وحدة الوالدين.
- 3 ضع الهوائي متجهًا لأعلى وقم بإزالة المسمار الموجود في المبيت الخلفي الظاهر الآن.
- 4 قم بإزالة المبيت الخلفي من المبيت الأمامي عن طريق دفع مفك بينهما.



1 قم بإيقاف تشغيل وحدة الطفل وإزالة مهائئ الطاقة من وحدة الطفل وإزالة مهائئ الطاقة من مقبس الحائط.

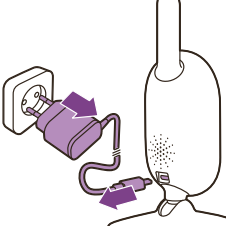

2 قم بتنظيف وحدة الطفل بقطعة قماش جافة.

ملاحظة: قد تؤثر بصمات الأصابع أو التراب الموجود بعدسة وحدة الطفل على أداء الكاميرا. تجنب لمس العدسة بأصابعك.

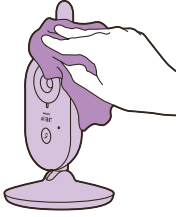

3 قم بإيقاف تشغيل وحدة الوالدين وإزالة مهائئ الطاقة من وحدة الوالدين وإزالة مهائئ الطاقة من مقبس الحائط.

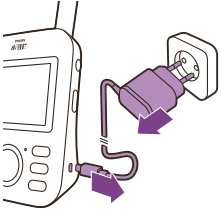

4 قم بتنظيف وحدة الوالدين بقطعة قماش جافة.



إذا كان طفلك لا يصدر إلا أصواتاً خافتة، فيجب ضبط مستوى حساسية وحدة الطفل على مستوى حساسية عالٍ بوحدة الوالدين.

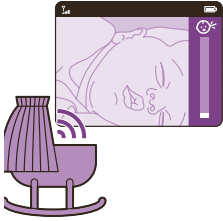

كلما ارتفعت أصوات الطفل، أمكن تقليل مستوى الحساسية بوحدة الوالدين.

ملاحظة: في وضعي AUDIO وVIDEO، سيكون لديك صوتاً مستمراً عندما يتم ضبط مستوى الحساسية على "مرتفع جداً". خلاف ذلك، سيتم كتم الأصوات المنخفضة.

نصيحة: يمكن تعديل مستوى الحساسية بحيث تسمع دائماً صوت طفلك دون مقاطعة من أصوات أخرى. عندما يكون هناك الكثير من الضوضاء في الخلفية، قم بتقليل الحساسية حتى لا تسمع هذه الأصوات عبر وحدة الوالدين.

مشبك الحزام

يمكنك حمل وحدة الوالدين معك داخل المنزل وخارجه من خلال تعليقها بالحزام باستخدام مشبك الحزام. وهذا يسمح لك بمراقبة طفلك بينما تتحرك حول المكان.

ملاحظة: تنقلب الشاشة الآن رأساً على عقب، مما يسمح لك برؤية طفلك على الشاشة ببساطة من خلال وحدة الوالدين.

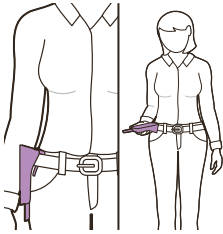

التنظيف والصيانة

تحذير: لا تغمر وحدة الوالدين ووحدة الطفل ومهايئات الطاقة في المياه ولا تقم بتنظيفها تحت الصنبور.

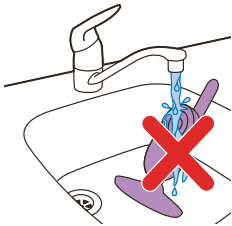



- 1 اضغط مع الاستمرار على زر الرد بوحدة الوالدين.
- 2 تحدث بوضوح في الميكروفون في الجزء الأمامي من وحدة الوالدين من مسافة بين 15-30 سم/0.5-1 قدم. طالما يتم الضغط على زر الرد، فهناك علاقة صوتية مفتوحة مع وحدة الطفل. يظهر رمز الرد على شاشة وحدة الوالدين، مشيراً إلى الاتصال النشط.

- 3 حرر زر الرد عند الانتهاء من التحدث.

ملاحظة: طالما يتم الضغط على زر الرد، فلا يمكن لوحدة الوالدين معالجة الأصوات القادمة من وحدة الطفل.



الحساسية

يوضح مستوى الحساسية بوحدة الطفل ما تسمعه عبر وحدة الوالدين. عندما يتم الضبط على "مرتفع"، ستسمع العديد من الأصوات، بما فيها الأصوات الخافتة في الخلفية. عندما يتم ضبط مستوى حساسية على "منخفض"، لن تسمع إلا الأصوات الأعلى فقط.

- 1 اضغط على زر الحساسية للوصول إلى مستويات الحساسية.

ملاحظة: عند الضغط على زر الحساسية مرة أخرى، ستخرج من القائمة.

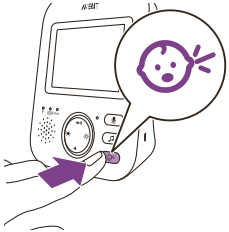

- 2 اضغط على الجزء العلوي أو السفلي من زر التحكم لتحديد مستوى الحساسية المطلوب.

صوت الأغنية

- 1 اضغط على زر الأغنية ثم اضغط على الجزء السفلي من زر التحكم لتحديد خيارات الصوت لقائمة الأغاني. اضغط على الجزء الأيمن من زر التحكم للوصول إلى مستويات صوت الأغنية.

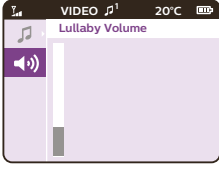

- 2 اضغط على الجزء العلوي أو السفلي من زر التحكم لضبط مستوى الصوت.

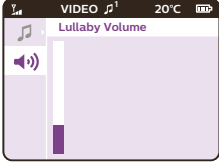

لتنشيط ميزة الأغنية من وحدة الطفل، اضغط على زر تشغيل/إيقاف تشغيل الأغنية بوحدة الطفل.

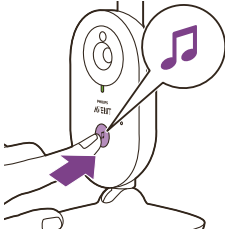

يبدأ تشغيل آخر أغنية مختارة من وحدة الوالدين على وحدة الطفل ويتم تكرارها بشكل مستمر لمدة 15 دقيقة تقريبًا.

لإيقاف الأغنية على وحدة الطفل، اضغط على زر تشغيل/إيقاف تشغيل الأغنية بوحدة الطفل.



الرد

يمكنك استخدام زر الرد بوحدة الوالدين للتحدث مع طفلك.

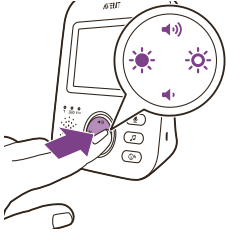

2 اضغط على الجزء الأيمن من زر التحكم للدخول إلى قائمة الأغنيات.

3 اضغط على الجزء العلوي أو السفلي من زر التحكم للتنقل عبر قائمة الأغنيات.

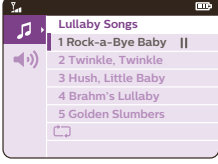

4 اضغط على الجزء الأيمن من زر التحكم لتشغيل أغنية محددة.

إذا كنت ترغب في إيقاف الأغنية مؤقتًا، فاضغط على الجانب الأيمن من زر التحكم مرة أخرى.

5 يوضح شريط الحالة بوحدة الوالدين عدد الأغنيات التي يتم تشغيلها وتكرارها.

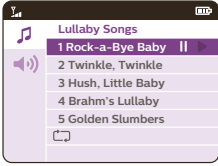

يبدأ تشغيل الأغنية على وحدة الطفل وتكرر بشكل مستمر لمدة 15 دقيقة تقريبًا.

نصيحة: لتكرار كل الأغاني المتوفرة، حدد الخيار الأخير في القائمة.



6 لاختيار أغنية أخرى، انتقل لأعلى أو لأسفل بزر التحكم لاختيار أغنية أخرى من القائمة. اضغط على الجزء الأيمن من زر التحكم لبدء الأغنية المختارة.

7 لإيقاف الأغنية، اضغط على زر الأغنية بوحدة الوالدين وقم بالإيقاف المؤقت للأغنية قيد التشغيل حاليًا عن طريق الضغط على الجزء الأيمن من زر التحكم مرة أخرى.



وضع ECO

1 اضغط على زر الوضع على جانب وحدة الوالدين للتبديل إلى وضع ECO.

ملاحظة: عندما يتم تشغيل الشاشة، يكون الوضع المحدد مرئيًا في شريط الحالة. لا يكون شريط الحالة مرئيًا عند إيقاف تشغيل الشاشة.



عند تنشيط وضع ECO، يتم إيقاف تشغيل الشاشة والصوت بوحدة الوالدين عند عدم اكتشاف أي صوت لمدة 20 ثانية. يضيء مصباح ECO باللون الأخضر للإشارة إلى أنه تم تنشيط وضع ECO. أثناء وضع ECO، يتم إيقاف تشغيل الشاشة ونقل الصوت.

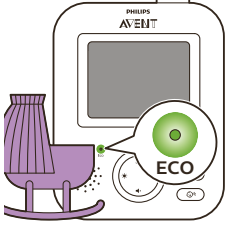

عندما يتم التقاط صوت من خلال وحدة الطفل، يتم تشغيل الشاشة والصوت بوحدة الوالدين على الفور. ويتم نقل الأصوات إلى وحدة الوالدين.

ملاحظة: يتم ضبط الحد الأدنى لمستوى الصوت لتنشيط الصوت والشاشة من خلال إعداد الحساسية.

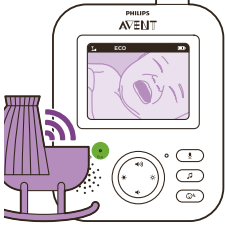

الأغاني

يمكنك تنشيط ميزة الأغنية إما من وحدة الوالدين أو من وحدة الطفل.

لتنشيط ميزة الأغنية من وحدة الوالدين، اتبع التعليمات التالية:

اختيار الأغنية

1 اضغط على زر الأغنية على وحدة الوالدين لفتح قائمة الأغنيات.

ملاحظة: يؤدي الضغط على زر الأغنية أثناء فتح قائمة الأغاني بالفعل إلى إغلاق القائمة.

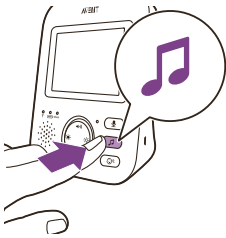

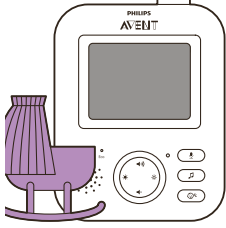

عند تنشيط وضع AUDIO، تنطفئ الشاشة بوحدة الوالدين. وبعد 3 ثوانٍ، يتوقف تشغيل الشاشة تمامًا ويختفي شريط الحالة.

ملاحظة: لا يكون شريط الحالة مرئيًا عند إيقاف تشغيل الشاشة.

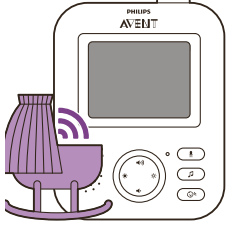

ملاحظة: يوضح مصباح الربط أن وحدة الوالدين لا تزال قيد التشغيل ومتصلة بوحدة الطفل.

ملاحظة: اضبط مستوى الحساسية على "مرتفع جدًا" للحصول على صوت مستمر على وحدة الوالدين. يُرجى مراجعة فصل "مستوى الحساسية" للحصول على مزيد من المعلومات.

ويتم نقل جميع الأصوات باستمرار إلى وحدة الوالدين. إذا بكى الطفل، تظل الشاشة بوحدة الوالدين مطفأة، ولكن يتم نقل الأصوات المكتشفة من خلال وحدة الطفل إلى وحدة الوالدين.

وضع VOX

1 اضغط على زر الوضع على جانب وحدة الوالدين للتبديل إلى وضع VOX.

ملاحظة: عندما يتم تشغيل الشاشة، يظهر الوضع المحدد في شريط الحالة. لا يكون شريط الحالة مرئيًا عند إيقاف تشغيل الشاشة.

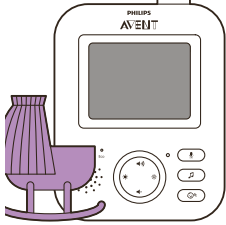
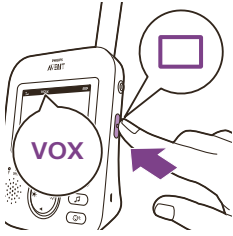

عند تنشيط وضع VOX، يتم إيقاف تشغيل الشاشة والصوت بوحدة الوالدين، إن لم يتم اكتشاف أي صوت لمدة 20 ثانية.

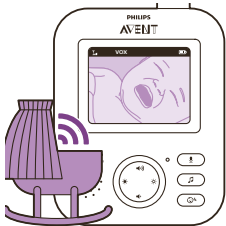

عندما يتم التقاط صوت من خلال وحدة الطفل، يتم تشغيل الشاشة والصوت بوحدة الوالدين على الفور. ويتم نقل الأصوات إلى وحدة الوالدين.

ملاحظة: يتم ضبط الحد الأدنى لمستوى الصوت لتنشيط الصوت والشاشة من خلال إعداد الحساسية.

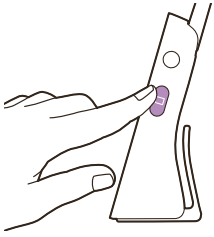

من خلال تشغيل مراقبة الطفل، يمكنك التبديل بين هذه الأوضاع الأربعة المختلفة عن طريق الضغط على زر الوضع على جانب وحدة الوالدين.
ويظهر على الشاشة الوضع المحدد. يكون الوضع المحدد أيضًا موضحًا على شريط الحالة. وعند تشغيل الجهاز، سيتم تنشيط آخر وضع تم استخدامه.

وضع VIDEO

اضغط على زر الوضع على جانب وحدة الوالدين لتحديد وضع VIDEO.

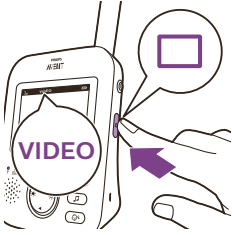

عند تنشيط وضع VIDEO، تظل الشاشة قيد التشغيل دائمًا بحيث يمكنك رؤية طفلك. ويتم نقل جميع الأصوات مباشرة إلى وحدة الوالدين.

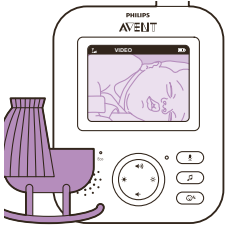

ملاحظة: اضبط مستوى الحساسية على "مرتفع جدًا" للحصول على صوت مستمر على وحدة الوالدين. يُرجى مراجعة فصل "مستوى الحساسية" للحصول على مزيد من المعلومات.

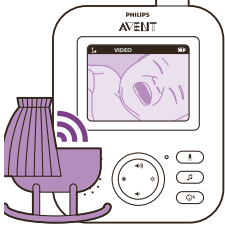

وضع AUDIO

1 اضغط على زر الوضع على جانب وحدة الوالدين للتبديل إلى وضع AUDIO.



1 اضغط على الجزء العلوي أو السفلي من زر التحكم لضبط مستوى الصوت.

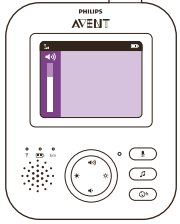
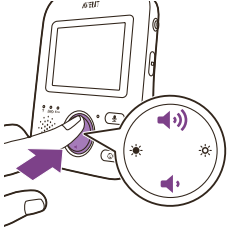

نصيحة: تأكد من تهيئة الصوت مع الأجواء المحيطة. وفي ظل الأجواء الصاخبة، يمكن تشغيل التنبيه بالاهتزاز أيضًا.

يظهر شريط الصوت على الشاشة لعرض الصوت المحدد.

ملاحظة: إذا تم ضبط الصوت على مستوى عالٍ، فستستهلك وحدة الوالدين المزيد من الطاقة.

ملاحظة: عندما يكون شريط الصوت عند أدنى مستوى له، يتم كتم الصوت. ويظهر رمز كتم الصوت بوحدة الوالدين في شريط الحالة ولن تتلقى إلتنبيهات وفيديو من وحدة الوالدين.

السطوع

يمكنك ضبط سطوع الشاشة بوحدة الوالدين على المستوى الذي تفضله.

1 اضغط على الجزء الأيسر أو الأيمن من زر التحكم لضبط سطوع الشاشة بوحدة الوالدين.

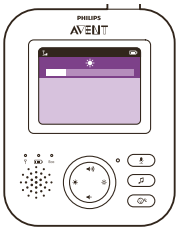
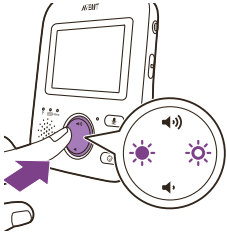

يظهر شريط السطوع على الشاشة لعرض السطوع المحدد.

ملاحظة: إذا تم ضبط السطوع على مستوى عالٍ، فستستهلك وحدة الوالدين المزيد من الطاقة.

الأوضاع

تأتي شاشة مراقبة الطفل مجهزة بأربعة أوضاع مختلفة تسمح لك باختيار الطريقة التي تريد بها مراقبة طفلك، وهي: VIDEO وAUDIO وVOX وECO.

4 اضبط وحدة الطفل بطريقة تضمن الحصول على أفضل رؤية لطفلك. يمكن تدوير وحدة الطفل لوضعها على الطريقة المطلوبة.

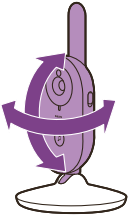

المواد الجافة	سمك المادة	الفقد في النطاق
الخشب والجبسي والورق المقوى والزجاج (بدون معادن أو أسلاك أو رصاص)	أصغر من 30 سم (12 بوصة)	0-10%
الطوب والخشب الرقائقي	أصغر من 30 سم (12 بوصة)	5-35%
الخرسانة المسلحة	أصغر من 30 سم (12 بوصة)	30-100%
الشبكات أو القضبان المعدنية	أصغر من 1 سم (0.4 بوصة)	90-100%
الصفائح المعدنية أو الألومنيوم	أصغر من 1 سم (0.4 بوصة)	100%

نطاق التشغيل

يصل نطاق التشغيل إلى 50 متراً / 165 قدماً في الداخل و300 متراً / 985 قدماً في الخارج. ويختلف نطاق تشغيل شاشة مراقبة الطفل حسب البيئة المحيطة والعوامل التي تسبب التداخل. تسبب المواد الرطبة والمبللة درجة عالية من التداخل بحيث تصل نسبة الفقد في النطاق إلى 100%.

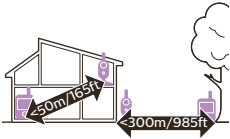

الميزات والإعدادات

مستوى الصوت

يمكنك ضبط مستوى صوت الساعات بوحدة الوالدين على المستوى الذي تفضله.

تحديد موضع بثاشة مراقبة الطفل

تحذير: يمثل سلك وحدة الطفل خطراً محتملاً للاختناق. تأكد من إبعاد وحدة الطفل وسلكها عن طفلك بمسافة 1 متر/3.5 أقدام على الأقل. لا تضع بثاشة مراقبة الطفل أبداً داخل سريره أو حاوية اللعب.

- 1 لاكتشاف الأمثل للصوت، تأكد من عدم إبعاد وحدة الطفل بمسافة أكبر من 1.5 متر/5 أقدام عن الطفل. تأكد من إبعاد وحدة الطفل عن الطفل بمسافة 1 متر/3.5 أقدام على الأقل بسبب الخطر المحتمل للاختناق.

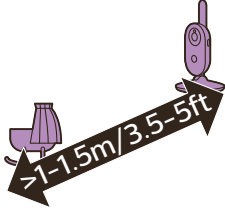

- 2 ضع وحدة الوالدين في نطاق عمل وحدة الطفل. وتأكد من أنها تبعد عن وحدة الطفل بمسافة 2.5 متر/8.2 أقدام على الأقل لتجنب سماع الأصوات المرتدة.

ملاحظة: إذا كنت تستخدم هاتفًا لاسلكيًا أو جهاز فيديو لاسلكي أو شبكة Wi-Fi أو مايكروويف أو جهاز يعمل بتقنية Bluetooth بتردد 2.4 جيجاهرتز وواجهت تداخل على أي من وحدة الوالدين أو وحدة الطفل، فقم بتحريك وحدة الوالدين حتى لا يكون هناك مزيد من التداخل. I.

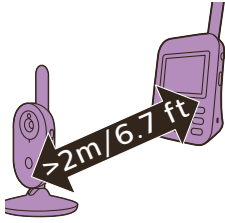

- 3 هناك طريقتان لوضع وحدة الطفل

a ضع وحدة الطفل على سطح مستقر ومستو وأفقي.

- b قم بتحديث وحدة الطفل على الحائط باستخدام المسامير المرفقة معها.

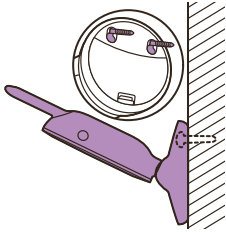

نصيحة: يمكن العثور على نموذج (انظر التثبيت على الحائط) التثبيت على الحائط لتثبيت وحدة الطفل على الحائط في نهاية دليل المستخدم هنا.

نصيحة: واستخدم النموذج المرفق لتحديد المكان المحدد لثقوب المسامير على الحائط.

نصيحة: ضع وحدة الطفل على مستوى أعلى للحصول على رؤية جيدة لسرير الطفل أو حاوية اللعب.

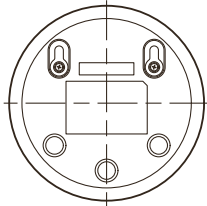

- 3 تأكد من أن وحدة الوالدين ووحدة الطفل بعيدين بمسافة 2.5 متر/8.2 أقدام على الأقل عن بعضهما البعض لتجنب سماع الأصوات المرتدة.

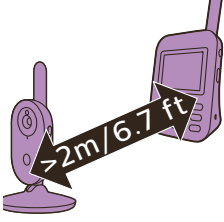

- 4 اضغط على زر التشغيل/إيقاف التشغيل على وحدة الوالدين لتشغيلها.

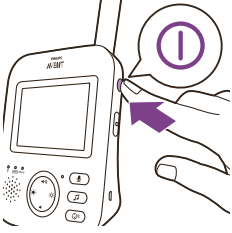

- تضيء الشاشة، وتظهر صورة الربط على الشاشة ويضيء مصباح الربط باللون الأحمر. تبدأ وحدة الوالدين في البحث عن وحدة الطفل.

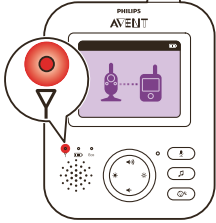

- عندما يتم ربط وحدة الوالدين ووحدة الطفل، يضيء مصباح الربط باللون الأخضر على وحدة الوالدين ويظهر شريط واحد أو أكثر على الشاشة.

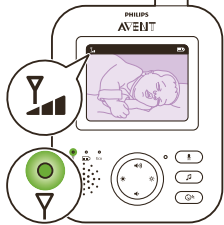

ملاحظة: يستغرق الأمر أقل من 10 ثوانٍ لإتمام عملية الربط بين وحدة الوالدين ووحدة الطفل.

عندما يتم إيقاف تشغيل وحدة الطفل، تظهر على وحدة الوالدين صورة خارج النطاق. تأكد من تشغيل وحدة الطفل.

- وإذا لم يتم إنشاء أي اتصال، يتحول مصباح الربط إلى اللون الأحمر، وتصدر وحدة الوالدين صوت 3 صافرات قصيرة كل 20 ثانية وتظهر صورة خارج النطاق على الشاشة.

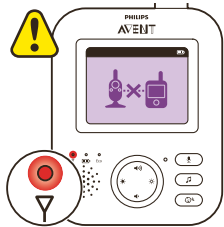

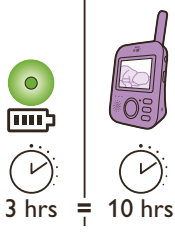

- عندما تقوم بشحن وحدة الوالدين لمدة 3 ساعات، يمكن استخدامها لاسلكيًا لمدة 10 ساعات تقريبًا.
- إذا تم تشغيل وحدة الوالدين أثناء الشحن، فإن الشحن يستغرق ضعف المدة تقريبًا.

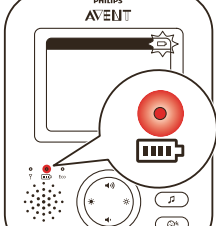

- عندما تكون البطارية القابلة لإعادة الشحن الخاصة بوحدة الوالدين فارغة تقريبًا، يومض مصباح حالة البطارية باللون الأحمر وتصدر وحدة الوالدين صوت صافرة.
- وإذا كانت البطارية فارغة تمامًا ولم تكن وحدة الوالدين متصلة بالتيار الكهربائي، فسيتوقف تشغيل وحدة الوالدين تلقائيًا وتفقد الاتصال مع وحدة الطفل.

ملاحظة: لا يمكن إزالة البطارية المدمجة القابلة لإعادة الشحن من المنتج.

ملاحظة: وتفرغ البطارية تدريجيًا ويبطئ شديد، حتى عندما تكون وحدة الوالدين مطفأة.

نصيحة: لتوفير طاقة البطارية، قم بإيقاف تشغيل وحدة الوالدين عند عدم استخدامها.

ملاحظة: وننصحك بالاستمرار في توصيل وحدة الوالدين بالتيار الكهربائي طوال الليل. وإذا كانت البطارية الخاصة بوحدة الوالدين تفرغ أثناء الليل، فستصدر الوحدة صوت صافرة وهذا قد يوقظك.

استخدام شاشة مراقبة الطفل

ربط وحدة الوالدين بوحدة الطفل

- 1 ادفع شريحة التشغيل/إيقاف التشغيل على وحدة الطفل لأعلى على وضع التشغيل (ON).

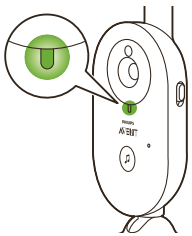
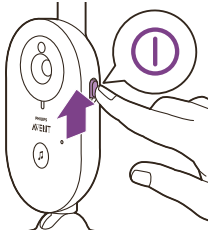

- 2 عندما تكون وحدة الطفل على وضع التشغيل، يضيء مصباح التشغيل على وحدة الطفل باللون الأخضر. ملاحظة: يضيء مصباح التشغيل على وحدة الطفل دائمًا باللون الأخضر، حتى عندما لا يكون هناك اتصال مع وحدة الوالدين.

مطابقة المعايير

- هذا المنتج متوافق مع متطلبات التداخل اللاسلكي التي يضعها الاتحاد الأوروبي.
- تفر شركة Philips Consumer Lifestyle بموجب هذه الوثيقة أن شاشة مراقبة الطفل هذه متوافقة مع المتطلبات اللازمة والأحكام الأخرى ذات الصلة بتوجيهات الاتحاد الأوروبي (FHSS/2014/53 EU): نطاق التردد 2.4 جيجا هرتز، قدرة التردد اللاسلكي القصوى: 100 ميلي واط (EIRP). تتوفر نسخة من إعلان التوافق الخاص بالاتحاد الأوروبي (DoC) عبر الإنترنت على العنوان www.philips.com/support.



المجالات الكهرومغناطيسية (EMF)

هذا الجهاز الذي تقدمه Philips يتوافق مع جميع المعايير واللوائح المعمول بها فيما يتعلق بالتعرض للمجالات الكهرومغناطيسية.

التجهيز للاستخدام

وحدة الطفل

ضع مهبايئ الطاقة في وحدة الطفل وأدخل المهبايئ في مقبس الحائط.

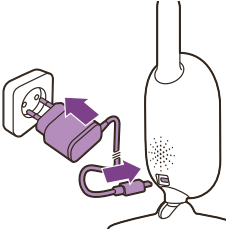

وحدة الوالدين

تعمل وحدة الوالدين ببطارية ليثيوم أيون مدمجة قابلة لإعادة الشحن.

اتبع الخطوات التالية لشحن وحدة الوالدين:

- 1 ضع مهبايئ الطاقة في وحدة الوالدين وأدخل المهبايئ في مقبس الحائط.
- يضيء مصباح حالة البطارية باللون البرتقالي للإشارة إلى أنه يتم شحن الجهاز الآن.

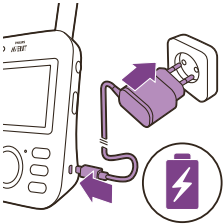

- عند اكتمال شحن البطارية، يضيء مؤشر حالة البطارية باللون الأخضر الثابت.

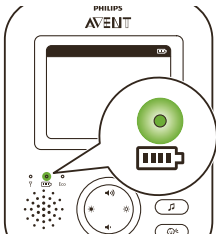

إخلاء المسؤولية

يُرجى ملاحظة أنك تستخدم شاشة مراقبة الطفل هذه على مسؤوليتك الشخصية. Koninklijke Philips .N.V. والشركات التابعة لها غير مسؤولة عن تشغيل شاشة مراقبة الطفل هذه أو استخدامك لها ومن ثم، لا تقبل أية مسؤولية مدنية فيما يتعلق باستخدامك لهذه الشاشة.

خطر

- لا تغمر أي جزء من شاشة مراقبة الطفل في الماء أو أي سائل آخر. لا تضع الجهاز في مكان يمكن أن يتساقط منه الماء أو أي سائل آخر عليه. لا تستخدم شاشة مراقبة الطفل في الأماكن الرطبة أو بالقرب من الماء.
- لا تضع أي جسم فوق سطح شاشة مراقبة الطفل ولا تغطها. لا تسد فتحات التهوية. التزم بتعليمات الشركة المصنعة عند التركيب.
- تمثل الأسلاك خطراً محتملاً للاختناق. يجب إبعاد الأسلاك عن متناول الأطفال (بمسافة أكثر من 1 متر/3.5 أقدام). لا تضع شاشة مراقبة الطفل أبداً داخل سريرها أو حاوية اللعب.

تحذير

- تأكد من توافق مستوى الفولتية الموضح على المهائج مع فولتية التيار الكهربائي المحلي قبل توصيل الجهاز.
- لا تعدّل أي جزء في المهائج ولا تقطعه حيث يتسبب ذلك في حالة خطيرة.
- لا تستخدم إلا المهائج المزود.
- إذا تعرض المهائج للتلف، فيجب استبداله دائماً بمهائج من نوع أصلي لتفادي وقوع خطر.
- يمكن استخدام هذا الجهاز بواسطة الأطفال من سن 8 سنوات وأكثر وبواسطة الأشخاص ذوي القدرات الجسدية أو الحسية أو العقلية المنخفضة، أو من لم يكن لديهم سابق خبرة أو معرفة، إذا ما قدم لهم الإشراف أو الإرشادات المتعلقة باستخدام الجهاز بطريقة آمنة وإذا فهموا مخاطره. يجب على الأطفال عدم العبث بالجهاز. لا يجوز إجراء عمليات التنظيف وصيانة المستخدم بواسطة الأطفال إلا إذا كان تحت الإشراف.
- تجنب السير على سلك التيار الكهربائي أو الضغط عليه خاصةً عند القوابس والمقابض الملائمة ومكان خروجها من الجهاز.
- تأكد من وضع شاشة مراقبة الطفل بحيث لا يعوق سلكها المدخل أو الممر. في حالة وضع شاشة مراقبة الطفل على طاولة أو خزانة منخفضة، لا تدع سلك التيار الكهربائي يتدلى فوق حافة الطاولة أو الخزانة. تأكد من عدم وضع السلك على الأرضية على نحو يمثل خطر التعثر.
- احتفظ بمواد التغليف (الحقائب البلاستيكية وحواجز الورق المقوى وغيرها) بعيداً عن متناول الأطفال، فهي ليست لعبة.
- لتجنب التعرض لصدمة كهربائية، لا تفتح حاوية وحدة الطفل أو وحدة الوالدين.

تنبيه

- يجب استخدام الجهاز في درجة حرارة تتراوح بين 0 درجة مئوية (32 درجة فهرنهايت) و40 درجة مئوية (104 درجة فهرنهايت).
- لا تتم بتركيب الجهاز بالقرب من مصادر الحرارة مثل أجهزة الرادياتير ومسجلات الحرارة والأفران أو غيرها من الأجهزة (بما في ذلك مكبرات الصوت) التي ينبعث منها حرارة.
- تأكد من جفاف اليدين عند التعامل مع المهائجات والقوابس وسلك التيار الكهربائي.
- جميع العلامات المطلوبة المتعلقة بوحدة الطفل ووحدة الوالدين ومهائج الطاقة موجودة على الجزء السفلي من وحدة الطفل ووحدة الوالدين ومهائج الطاقة.



مقدمة

تهانينا على شرائك الجهاز ومرحبًا بك في عالم Philips Avent! لتستفيد بشكل كامل من الدعم الذي تقدمه Philips Avent، قم بتسجيل منتجك على www.philips.com/welcome.
توفر لك شاشة مراقبة الطفل بالفيديو من Philips Avent الدعم على مدار الساعة وتسمح لك برؤية طفلك ليلاً ونهاراً من أي مكان في المنزل. وتضمن أحدث التقنيات الرقمية توفير صوت واضح وأوضح صورة لطفلك. وهذا يمنحك شعوراً إضافياً بالأمان دون دخول غرفة الطفل وإزعاج نومه.

الوصف العام

- 1 وحدة الوالدين
- 2 الشاشة
- 3 مصباح ECO
- 4 مصباح حالة البطارية
- 5 مصباح الربط
- 6 مكبر الصوت
- 7 زر التحكم (التنقل بين القوائم / الصوت / السطوع)
- 8 زر الحساسية
- 9 زر الأغنية
- 10 زر الرد
- 11 مقبس لمأخذ صغير
- 12 زر الوضع
- 13 زر التشغيل/الإيقاف
- 14 الهوائي
- 15 مشبك الحزام
- 16 وحدة الطفل
- 17 الكاميرا
- 18 زر تشغيل/إيقاف الأغنية
- 19 ميكروفون
- 20 بشرية التشغيل/إيقاف التشغيل
- 21 الهوائي
- 22 مكبر الصوت
- 23 مقبس لمأخذ صغير
- 24 ثقب التثبيت على الحائط
- 25 المهايئ (2x)

معلومات مهمة معنية بالسلامة

يُرجى قراءة هذه المعلومات المهمة بعناية قبل استخدام الجهاز والاحتفاظ بها للرجوع إليها في المستقبل.

مهم

شاشة مراقبة الطفل هذه مصممة كعامل مساعد، وليست بديلًا للمراقبة المسؤولة والمناسبة من البالغين ويجب عدم استخدامها كذلك.
لا تترك الطفل أبداً بمفرده في المنزل. واحرص دائماً على وجود شخص ما للاعتناء بالطفل والعناية باحتياجاته.

www.philips.com/avent

Philips Consumer Lifestyle BV

Tussendiepen 4, 9206 AD Drachten, The Netherlands

Trademarks owned by the Philips Group.

© 2019 Koninklijke Philips N.V.

All rights reserved.

4213.354.3872.5 (23/9/2019)



>75 % recycled paper
>75 % papier recyclé